

# ***Nikon***

FOTOCAMERA DIGITALE

# **1 J4**

## **Manuale di riferimento**

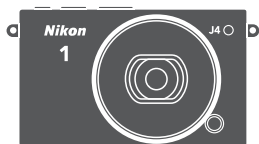

# 1

It

Per ottenere prestazioni ottimali dalla fotocamera, assicurarsi di leggere attentamente tutte le istruzioni e conservarle dove possano essere lette da tutti coloro che utilizzano il prodotto.

### **Impostazioni della fotocamera**

Le spiegazioni fornite in questo manuale prevedono l'uso delle impostazioni predefinite.

### **Simboli e convenzioni**

Per facilitare la ricerca delle informazioni necessarie, sono stati adottati i seguenti simboli e convenzioni:



Questa icona indica avvertenze; informazioni che devono essere lette prima dell'uso per evitare danni alla fotocamera.



Questa icona indica note; informazioni che devono essere lette prima di utilizzare la fotocamera.



Questa icona indica riferimenti ad altre pagine del manuale.

I simboli ▲, ▼, ◀ e ▶ rappresentano le direzioni in alto, in basso, a sinistra e a destra sul multi-selettore.

### **⚠ Per la vostra sicurezza**

Prima di utilizzare la fotocamera per la prima volta, leggere le istruzioni sulla sicurezza nella sezione "Per la vostra sicurezza" (□ xi-xiii).

# 1 J4

<b>Come ottenere prestazioni ottimali dalla fotocamera</b>		<b>ii</b>
<b>Sommario</b>		<b>iv</b>
 <b>Introduzione</b>		<b>1</b>
 <b>Scattare e visualizzare le foto</b>		<b>28</b>
 <b>Registrazione e visualizzazione di filmati</b>		<b>54</b>
 <b>Altri modi di ripresa</b>		<b>63</b>
 <b>Ulteriori informazioni sulla fotografia</b>		<b>79</b>
 <b>Wi-Fi</b>		<b>93</b>
 <b>Ulteriori informazioni sulla riproduzione</b>		<b>103</b>
 <b>Collegamenti</b>		<b>114</b>
 <b>Il menu di riproduzione</b>		<b>128</b>
 <b>Il menu di ripresa</b>		<b>139</b>
 <b>Il menu filmato</b>		<b>164</b>
 <b>Il menu Elaborazione immagini</b>		<b>169</b>
 <b>Il menu impostazioni</b>		<b>183</b>
 <b>Note tecniche</b>		<b>192</b>

## Come ottenere prestazioni ottimali dalla fotocamera

### **Scattare foto** con il pulsante di scatto.

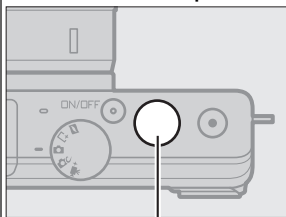

Pulsante di scatto

Per ulteriori informazioni, vedere pagina 6.

### **Riprendere filmati** con il pulsante di registrazione filmato.

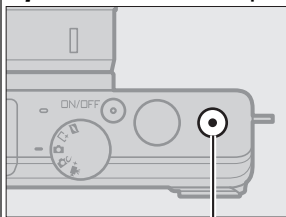

Pulsante di registrazione filmato

Si possono registrare filmati premendo il pulsante di registrazione filmato nei modi auto (☞ 28), creativo (☞ 38) e filmato avanzato (☞ 54).

### **Scaricare** immagini su un computer.

**Installare** il software in dotazione (☞ 114) e **copiare** foto e filmati nel computer tramite ViewNX 2 (☞ 118).

### **Visualizzare** immagini ad alta definizione.

Utilizzare un cavo HDMI per **collegare la fotocamera a una TV HD** (☞ 121).

## Accessori

È possibile espandere i propri orizzonti fotografici con un'ampia gamma di obiettivi intercambiabili e altri accessori (📖 192).

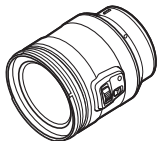

*Obiettivi*



*Adattatori  
baionetta*



*Software per  
fotocamere  
digitali Nikon  
(disponibile su  
CD)*

*Custodie  
subacquee*

## Sommario

Come ottenere prestazioni ottimali dalla fotocamera.....	ii
Accessori .....	iii
Per la vostra sicurezza .....	xi
Avvisi.....	xiv
Wireless .....	xix
<b>Introduzione</b> .....	<b>1</b>
Prima di iniziare .....	1
Parti della fotocamera .....	2
Uso del touch screen.....	11
Primi passi.....	16
<b>Scattare e visualizzare le foto</b> .....	<b>28</b>
Fotografia "inquadra e scatta" (Modo Auto) .....	28
Visualizzazione delle foto.....	31
Eliminazione delle immagini .....	32
Controllo immagine dal vivo .....	36
Scegliere un modo creativo.....	38
Scelta di un modo che corrisponda al soggetto o alla situazione.....	39
Scattare foto nei modi <b>P</b> , <b>S</b> , <b>A</b> e <b>M</b> .....	41
La Tavolozza creativa.....	47
HDR .....	48
Panorama semplif.....	49
Selezione colore .....	52
Cross processing .....	53
<b>Registrazione e visualizzazione di filmati</b> .....	<b>54</b>
Registrazione di filmati.....	54
Scatto di foto durante la registrazione di filmati.....	59
Visualizzazione di filmati .....	60
Eliminazione di filmati.....	61

<b>Altri modi di ripresa</b>	<b>63</b>
☒ Scelta del momento (Cattura immagine migliore).....	63
Scelta manuale di uno scatto (Selezione attiva) .....	63
Scegliere il momento (Visualizz. rallentatore).....	67
Consentire alla fotocamera di scegliere il momento (Smart Photo Selector).....	69
☑ <b>Combinazione di foto con brevi vignette di filmato (Modo Motion Snapshot)</b> .....	<b>74</b>
Visualizzazione di Motion Snapshot.....	78
Eliminazione di Motion Snapshot .....	78
<b>Ulteriori informazioni sulla fotografia</b>	<b>79</b>
<b>Modo sequenza</b> .....	<b>79</b>
<b>Modi autoscatto</b> .....	<b>81</b>
<b>Compensazione esposiz.</b> .....	<b>83</b>
<b>Il flash incorporato</b> .....	<b>84</b>
Modi di sollevamento auto.....	84
Modi di sollevamento manuali.....	86
<b>Opzioni di ripresa con tocco</b> .....	<b>90</b>
Modo auto .....	90
Modo creativo.....	90
Modo filmato avanzato .....	91
<b>Wi-Fi</b>	<b>93</b>
<b>Che cosa può fare il Wi-Fi</b> .....	<b>93</b>
<b>Accesso alla fotocamera</b> .....	<b>94</b>
WPS (solo Android).....	95
Inserimento PIN (solo Android).....	96
SSID (Android e iOS).....	97
<b>Caricamento di immagini su un dispositivo intelligente</b> .....	<b>99</b>
Caricamento di una foto alla volta.....	99
Caricamento di più foto selezionate .....	101

<b>Ulteriori informazioni sulla riproduzione</b>	<b>103</b>
Informazioni sulla foto .....	103
Riproduzione miniature .....	106
Riproduzione calendario.....	107
Zoom in riproduzione.....	108
Eliminazione delle immagini.....	109
Eliminazione dell'immagine corrente.....	109
Il menu di riproduzione .....	109
Classificazione delle immagini.....	110
Slide show .....	111
<b>Collegamenti</b>	<b>114</b>
Installazione del software in dotazione .....	114
Requisiti di sistema.....	116
Visualizzazione e modifica delle immagini su un computer...118	
Trasferimento delle immagini .....	118
Visualizzazione di immagini.....	120
Visualizzazione di immagini su un televisore .....	121
Dispositivi ad alta definizione .....	121
Stampa di foto.....	123
Collegamento della stampante .....	123
Stampa di foto una alla volta.....	124
Stampa di più foto.....	126
Creazione di un ordine di stampa DPOF: impostazione di stampa .....	127
<b>Il menu di riproduzione</b>	<b>128</b>
Selezione di più immagini .....	130
Mostra foto scattata.....	131
Ruota verticali .....	131
Proteggi.....	131
Classificazione.....	131



D-Lighting.....	132
Ridimensiona .....	133
Ritaglia .....	134
Zoom con priorità al volto.....	135
Taglia filmato .....	135
Unisci filmati di 4 sec .....	137
Unisci filmati NMS .....	138
<b>Il menu di ripresa</b>	<b>139</b>
<hr/>	
Ripristina opzioni ripresa.....	142
Modo di esposizione.....	142
Qualità dell'immagine .....	143
Dimensioni dell'immagine .....	143
Selezione attiva .....	146
Numero di scatti salvati .....	146
Filmato prima/dopo .....	147
Formato file .....	148
Flou .....	148
Effetto toy camera.....	149
Misuraz. esposimetrica .....	149
Controllo distorsione auto .....	150
Spazio colore.....	151
D-Lighting attivo .....	152
NR su pose lunghe .....	153
VR ottico.....	153
VR elettronico .....	154
Modo di messa a fuoco .....	155
Messa a fuoco manuale.....	157
Modo area AF .....	159
Blocco della messa a fuoco.....	160

Priorità al volto.....	161
Illumin. AF incorporato.....	161
Controllo flash.....	162
Compensazione flash.....	163
Flash subacqueo .....	163
<b>Il menu filmato</b>	<b>164</b>
<hr/>	
Ripristina opzioni filmati.....	166
Rallentatore .....	166
Dimens/freq fotogrammi .....	167
Opzioni audio dei filmati.....	168
Acquisizione automatica immagine .....	168
<b>Il menu Elaborazione immagini</b>	<b>169</b>
<hr/>	
Ripristina opzioni elabor.....	170
Bilanciamento del bianco .....	170
Regolazione fine del bilanciamento del bianco .....	171
Premisurazione manuale .....	172
Sensibilità ISO .....	175
Picture Control .....	176
Modifica dei Picture Control .....	176
Picture Control person. ....	180
Modifica/Salva.....	180
Carica da/Salva su card .....	181
NR su ISO elevati.....	182
<b>Il menu impostazioni</b>	<b>183</b>
<hr/>	
Ripristina impostazioni .....	185
Formatta card .....	185
Scatto senza card.....	185

<b>Display</b> .....	<b>185</b>
Luminosità display .....	185
Reticolo guida.....	186
Riprese.....	186
Riproduzione.....	186
<b>Fotografia silenziosa</b> .....	<b>186</b>
<b>Indicatori sonori</b> .....	<b>187</b>
<b>Autospegnimento</b> .....	<b>187</b>
<b>Controlli touchscreen</b> .....	<b>187</b>
<b>Blocco AE pulsante scatto</b> .....	<b>187</b>
<b>Riduzione dello sfarfallio</b> .....	<b>188</b>
<b>Ripristina numeraz. file</b> .....	<b>188</b>
<b>Fuso orario e data</b> .....	<b>189</b>
<b>Lingua (Language)</b> .....	<b>189</b>
<b>Rotazione automatica</b> .....	<b>190</b>
<b>Mappatura dei pixel</b> .....	<b>191</b>
<b>Versione firmware</b> .....	<b>191</b>
<b>Note tecniche</b> .....	<b>192</b>
<hr/>	
<b>Accessori opzionali</b> .....	<b>192</b>
Card di memoria approvate .....	194
Collegamento di un connettore di alimentazione e di un adattatore CA.....	195
<b>Conservazione e pulizia</b> .....	<b>197</b>
Conservazione .....	197
Pulizia.....	197
<b>Cura della fotocamera e delle batterie: precauzioni</b> .....	<b>198</b>
<b>Impostazioni disponibili</b> .....	<b>202</b>
<b>Impostazioni predefinite</b> .....	<b>205</b>
<b>Capacità della card di memoria</b> .....	<b>206</b>

<b>Risoluzione dei problemi</b> .....	<b>209</b>
Batteria/Display .....	209
Ripresa (Tutti i modi).....	209
Ripresa (Modi <b>P, S, A e M</b> ) .....	211
Filmati.....	211
Opzioni di ripresa con tocco .....	211
Riproduzione .....	212
Wi-Fi (Reti wireless) .....	212
Varie .....	212
<b>Messaggi di errore</b> .....	<b>213</b>
<b>Specifiche</b> .....	<b>216</b>
Fotocamera digitale Nikon 1 J4 .....	216
Durata della batteria .....	233
<b>Indice</b> .....	<b>234</b>

## Per la vostra sicurezza

Per evitare eventuali danni al vostro prodotto Nikon o possibili lesioni a voi stessi o a terzi, vi preghiamo di leggere integralmente le seguenti precauzioni di sicurezza prima di utilizzare questa attrezzatura. Conservate le istruzioni in modo che chiunque faccia uso del prodotto possa consultarle.

Le conseguenze che possono derivare da una mancata osservanza delle precauzioni presentate in questa sezione sono contrassegnate dal seguente simbolo:



Questa icona indica avvisi importanti. Per evitare eventuali lesioni, leggere tutti gli avvisi prima dell'utilizzo del prodotto Nikon.

### ■ AVVISI

- ⚠ **Fare in modo che il sole rimanga fuori dell'inquadratura.** Durante la ripresa di soggetti in controluce, fare in modo che il sole rimanga fuori dall'inquadratura. La luce del sole che converge nella fotocamera quando il sole viene inquadrato o si trova vicino al bordo dell'inquadratura potrebbe provocare un incendio.
- ⚠ **In caso di malfunzionamento, spegnere immediatamente la fotocamera.** Nel caso di fuoriuscita di fumo o di odori inconsueti provenienti dall'attrezzatura o dall'adattatore CA (accessorio opzionale), scollegare immediatamente l'adattatore CA e rimuovere la batteria, prestando attenzione a non ustionarsi. Continuare a utilizzare la fotocamera in tali condizioni può provocare lesioni. Dopo aver rimosso la batteria, portare l'attrezzatura presso un centro assistenza autorizzato Nikon per gli opportuni controlli.
- ⚠ **Non utilizzare in presenza di gas infiammabili.** Per evitare il rischio di esplosioni o incendi, non utilizzare attrezzature elettroniche in ambienti saturi di gas infiammabili.
- ⚠ **Mantenere asciutto.** Non immergere, non esporre all'acqua e non maneggiare con le mani bagnate. Se non si mantiene asciutto il prodotto, potrebbero verificarsi danni allo stesso, incendi o scosse elettriche, e se lo si maneggia con le mani bagnate potrebbero verificarsi scosse elettriche.
- ⚠ **Non tentare di smontare la fotocamera.** Il contatto con i componenti interni del prodotto può provocare lesioni. In caso di malfunzionamento, il prodotto deve essere riparato esclusivamente da personale qualificato. Qualora il prodotto si rompesse in seguito a caduta o altri incidenti, rimuovere la batteria e/o l'adattatore CA e portare il prodotto presso un centro assistenza autorizzato Nikon per le opportune riparazioni.
- ⚠ **Tenere lontano dalla portata dei bambini.** La mancata osservanza di questa precauzione può provocare lesioni. Inoltre, tenere presente che le piccole parti rappresentano un pericolo di soffocamento. Se un bambino ingerisce una parte dell'apparecchio, rivolgersi immediatamente a un medico.
- ⚠ **Non avvolgere la cinghia attorno al collo di neonati o bambini.** L'avvolgimento della cinghia della fotocamera attorno al collo di neonati o bambini può causare soffocamento.

- ⚠ Seguire le istruzioni del personale delle linee aeree e degli ospedali.** Questa fotocamera trasmette frequenze radio che potrebbero interferire con le apparecchiature mediche o con la navigazione dell'aeromobile. Disattivare la funzione di rete wireless prima di imbarcarsi su un aereo e spegnere la fotocamera durante decollo e atterraggio. Nelle strutture sanitarie, seguire le istruzioni del personale relative all'uso di dispositivi wireless.
- ⚠ Non rimanere in contatto con fotocamera, batteria o caricabatteria per lunghi periodi di tempo quando i dispositivi sono accesi o in uso.** Alcune parti del dispositivo diventano calde. Se si lascia il dispositivo a contatto diretto con la pelle per lunghi periodi di tempo, possono verificarsi ustioni a bassa temperatura.
- ⚠ Non lasciare il prodotto in luoghi dove potrebbe essere esposto a temperature estremamente alte, per esempio in un'automobile chiusa o al sole diretto.** In caso di mancata osservanza di questa precauzione, possono verificarsi danni o incendi.
- ⚠ Non puntare il flash verso il conducente di un veicolo a motore.** La mancata osservanza di questa precauzione può provocare incidenti.
- ⚠ Osservare le dovute precauzioni nell'utilizzo del flash.**
- L'utilizzo della fotocamera con il flash molto vicino alla pelle o ad altri oggetti può provocare ustioni.
  - L'utilizzo del flash molto vicino agli occhi del soggetto può provocare danni temporanei alla vista. Il flash non dovrebbe trovarsi a distanze inferiori a un metro dall'oggetto. Prestare particolare attenzione quando si fotografano bambini piccoli.
- ⚠ Evitare il contatto con i cristalli liquidi.** Se il display dovesse rompersi, prestare attenzione a non ferirsi con i vetri rotti ed evitare che i cristalli liquidi del display entrino in contatto con la pelle, gli occhi o la bocca.
- ⚠ Non trasportare treppiedi con un obiettivo o una fotocamera montati.** Si potrebbe inciampare o colpire accidentalmente altre persone, causando lesioni.
- ⚠ Osservare le necessarie precauzioni nel maneggiare le batterie.** Le batterie possono perdere liquidi o esplodere se maneggiate in modo inopportuno. Se utilizzate con questo prodotto, osservare le seguenti precauzioni:
- Utilizzare esclusivamente batterie idonee all'attrezzatura in uso.
  - Non mettere in corto circuito e non smontare la batteria.
  - Assicurarsi che il prodotto sia spento prima di sostituire la batteria. Se si sta utilizzando un adattatore CA, assicurarsi che sia scollegato.
  - Non inserire la batteria al contrario o con le polarità invertite.
  - Non esporre la batteria a fiamme o calore eccessivo.
  - Non immergere e non esporre la batteria ad acqua.
  - Riposizionare il copricontatti quando si trasporta la batteria. Evitare di trasportare o conservare la batteria insieme ad oggetti metallici come collane o forcine.
  - Le batterie sono soggette a perdita di liquidi quando sono completamente scariche. Per evitare danni al prodotto, rimuovere la batteria quando la carica si esaurisce.

- Quando la batteria non viene utilizzata, inserire il copricontatti e conservarla in un luogo fresco e asciutto.
  - Immediatamente dopo l'uso oppure quando il prodotto viene utilizzato con l'alimentazione a batterie per un periodo prolungato, la batteria può surriscaldarsi. Prima di rimuovere la batteria, spegnere la fotocamera ed attendere che la batteria si raffreddi.
  - Interrompere immediatamente l'utilizzo se si notano cambiamenti nello stato della batteria, come perdita di colore o deformazione.
- ⚠ **Utilizzare cavi appropriati.** Per il collegamento dei cavi agli spinotti di entrata o di uscita, usare solo i cavi forniti o commercializzati da Nikon adatti a tale scopo, al fine di mantenere il prodotto conforme alle normative.
- ⚠ **CD-ROM:** I CD-ROM contenenti software e manuali non devono essere riprodotti in attrezzature CD audio. Riprodurre CD-ROM in un lettore CD audio può causare lesioni all'udito o danni all'attrezzatura.

⚠ **Osservare le necessarie precauzioni nel maneggiare il caricabatterie:**

- Mantenere il prodotto asciutto. In caso di mancata osservanza di questa precauzione, possono verificarsi lesioni o malfunzionamenti del prodotto dovuti a incendi o scosse elettriche.
- Non mettere in cortocircuito i terminali del caricabatterie. La mancata osservanza di questa precauzione potrebbe causare surriscaldamento o arrecare danni al caricabatterie.
- Se si accumula della polvere sopra o in prossimità dei componenti metallici del connettore, rimuoverla con un panno asciutto. Continuare a utilizzare la fotocamera in tali condizioni può provocare incendi.
- Non avvicinarsi al caricabatterie durante i temporali. In caso di mancata osservanza di questa precauzione, possono verificarsi scosse elettriche.
- Non maneggiare il connettore o il caricabatterie con le mani bagnate. In caso di mancata osservanza di questa precauzione, possono verificarsi lesioni o malfunzionamenti del prodotto dovuti a incendi o scosse elettriche.
- Non utilizzare con convertitori o adattatori progettati per convertire la tensione elettrica in un'altra o con invertitori CC-CA. La mancata osservanza di questa precauzione potrebbe arrecare danni al prodotto o causare surriscaldamento o incendi.

## Avvisi

- È severamente vietata la riproduzione, trasmissione, trascrizione, inserimento in un sistema di reperimento di informazioni, traduzione in qualsiasi lingua, in qualsiasi forma e con qualsiasi mezzo, anche parziale, dei manuali in dotazione con il presente prodotto, senza previa autorizzazione scritta di Nikon.
- Nikon si riserva il diritto di modificare le specifiche tecniche relative ad hardware e software contenute nei presenti manuali in qualsiasi momento e senza preavviso.
- Nikon declina ogni responsabilità per qualsiasi danno provocato dall'utilizzo di questo prodotto.
- Pur avendo tentato di rendere la più completa e accurata possibile la presente documentazione, vi preghiamo di segnalare eventuali errori od omissioni al vostro rivenditore Nikon più vicino (indirizzi forniti separatamente).



## Avviso per gli utenti residenti in Europa

**ATTENZIONE:** RISCHIO DI ESPLOSIONE SE LA BATTERIA VIENE SOSTITUITA CON UNA BATTERIA DI TIPO NON CORRETTO. SMALTIMENTO DELLE BATTERIE SECONDO LE ISTRUZIONI.

Questo simbolo indica che gli apparecchi elettrici ed elettronici devono essere smaltiti negli appositi contenitori di rifiuti.



Le seguenti istruzioni sono rivolte esclusivamente agli utenti di paesi europei:

- Il presente prodotto deve essere smaltito nell'apposito contenitore di rifiuti. Non smaltire insieme ai rifiuti domestici.
- La raccolta differenziata e il riciclaggio aiutano a preservare le risorse naturali e a prevenire le conseguenze negative per la salute umana e per l'ambiente che potrebbero essere provocate dallo smaltimento scorretto.
- Per ulteriori informazioni, vi preghiamo di contattare le autorità locali responsabili dello smaltimento dei rifiuti.

Questo simbolo sulla batteria indica che la batteria deve essere smaltita negli appositi contenitori di rifiuti.



Le seguenti istruzioni sono rivolte esclusivamente agli utenti di paesi europei:

- Le presenti batterie, dotate di questo simbolo o meno, devono essere smaltite nell'apposito contenitore di rifiuti. Non smaltire insieme ai rifiuti domestici.
- Per ulteriori informazioni, vi preghiamo di contattare le autorità locali responsabili dello smaltimento dei rifiuti.

### **Avviso concernente il divieto di copia e riproduzione**

È opportuno notare che il semplice possesso di materiale digitale copiato o riprodotto tramite scanner, fotocamere digitali o altri dispositivi può essere perseguito legalmente.

#### **• Oggetti la cui copia o riproduzione è vietata per legge**

È severamente vietata la copia o riproduzione di banconote, monete, obbligazioni statali o locali, anche nell'eventualità in cui si tratti di riproduzioni di campioni.

È vietata la copia o riproduzione di banconote, monete o titoli in circolazione all'estero.

È vietata la copia o riproduzione di francobolli e cartoline non timbrati emessi dallo stato senza autorizzazione dell'organo di competenza.

È vietata la copia o riproduzione di francobolli emessi dallo stato e di documentazioni e certificazioni stipulate secondo legge.

#### **• Avvertenze per copie o riproduzioni specifiche**

Lo Stato ha pubblicato precauzioni sulla copia e riproduzione di titoli di credito emessi da aziende private (azioni, ricevute, assegni, certificati ecc.), abbonamenti o coupon di viaggio, salvo i casi in cui un numero minimo di copie è necessario ai fini commerciali dell'azienda stessa. È inoltre vietata la copia o riproduzione di passaporti emessi dallo Stato, licenze emesse da organi pubblici e gruppi privati, carte d'identità e biglietti, come abbonamenti o buoni pasto.

#### **• Osservare le indicazioni sul copyright**

La copia o riproduzione di prodotti artistici coperti da copyright quali libri, brani musicali, dipinti, xilografie, stampe, mappe, disegni, film e fotografie è regolata dalle leggi nazionali ed internazionali sul copyright. Non utilizzare il presente prodotto per produrre copie illegali o infrangere le leggi sul copyright.

### **Smaltimento di dispositivi di memorizzazione dati**

Si noti che l'eliminazione delle immagini o la formattazione delle card di memoria o di altri dispositivi di memorizzazione dati non cancella completamente i dati immagine originali. I file eliminati possono a volte essere recuperati dai dispositivi di memorizzazione smaltiti usando software disponibili in commercio, con la possibilità di provocare l'uso doloso dei dati immagine personali. Garantire la riservatezza di tali dati è responsabilità dell'utente.

Prima di smaltire un dispositivo di memorizzazione dati o trasferirne la proprietà a un'altra persona, eliminare tutti i dati utilizzando un software di eliminazione permanente disponibile in commercio, oppure formattare il dispositivo e poi riempirlo nuovamente di immagini che non contengono informazioni private (per esempio, foto scattate puntando il cielo). Le impostazioni Wi-Fi possono essere ripristinate ai valori predefiniti selezionando **Wi-Fi > Tipo di connessione Wi-Fi > Ripristina impostaz. Wi-Fi** nel menu impostazioni. Fare attenzione a non ferirsi durante la distruzione fisica dei dispositivi di memorizzazione dati.

### **AVC Patent Portfolio License**

QUESTO PRODOTTO È CONCESSO IN LICENZA IN CONFORMITÀ ALLA AVC PATENT PORTFOLIO LICENSE PER USO PERSONALE E NON COMMERCIALE DELL'UTENTE PER (i) LA CODIFICA VIDEO IN CONFORMITÀ CON LO STANDARD AVC ("AVC VIDEO") E/O (ii) LA DECODIFICA DI FILMATI AVC PRECEDENTEMENTE CODIFICATI DA UN UTENTE NELL'AMBITO DI ATTIVITÀ PERSONALI E NON COMMERCIALI E/O OTTENUTI DA UN FORNITORE AUTORIZZATO DI FILMATI AVC. NON VIENE CONCESSA NESSUN'ALTRA LICENZA PER QUALSIASI ALTRO UTILIZZO, NÉ ESPLICITA NÉ IMPLICITA. PER ULTERIORI INFORMAZIONI RIVOLGERSI A MPEG LA, L.L.C. VISITARE IL SITO <http://www.mpegla.com>

### **Avvisi relativi alla temperatura**

La fotocamera può diventare calda al tatto durante l'utilizzo. Ciò è normale e non indica malfunzionamento. Ad elevate temperature ambiente, dopo lunghi periodi di utilizzo prolungato o dopo avere scattato molte foto in rapida successione, può venire visualizzato un avviso relativo alla temperatura. Dopodiché, la fotocamera si spegne automaticamente per ridurre al minimo i danni ai circuiti interni. Attendere che la fotocamera si raffreddi prima di riutilizzarla.

### **Utilizzare esclusivamente accessori elettronici di marca Nikon**

Le fotocamere Nikon sono progettate per essere conformi agli standard più elevati e includono una circuizione elettronica complessa. Solo gli accessori elettronici di marca Nikon (compresi caricabatteria, batterie, adattatori CA e accessori per gli obiettivi) certificati specificatamente da Nikon per l'utilizzo con questa fotocamera digitale Nikon sono progettati e testati per funzionare in conformità ai requisiti operativi e di sicurezza di tale circuizione elettronica.

L'utilizzo di accessori elettronici di altre marche potrebbe danneggiare la fotocamera e rendere nulla la garanzia Nikon.

L'utilizzo di batterie ricaricabili agli ioni di litio di terze parti prive

dell'ologramma Nikon riportato a destra potrebbe impedire il normale funzionamento della fotocamera o provocare surriscaldamento, innesco di fiamma, rotture o perdite di liquido.



Per ulteriori informazioni sugli accessori di marca Nikon, rivolgersi a un rivenditore di zona autorizzato Nikon.

### **✔ Utilizzare esclusivamente accessori di marca Nikon**

Solo gli accessori di marca Nikon certificati specificatamente da Nikon per l'utilizzo con la fotocamera digitale Nikon sono progettati e testati per funzionare in conformità con i requisiti operativi e di sicurezza previsti.

L'UTILIZZO DI ACCESSORI DI ALTRE MARCHE POTREBBE DANNEGGIARE LA FOTOCAMERA E RENDERE NULLA LA GARANZIA NIKON.

### **✔ Manutenzione della fotocamera e degli accessori**

La fotocamera è un apparecchio di precisione che richiede una manutenzione regolare. Nikon consiglia di rivolgersi al rivenditore presso cui è stato effettuato l'acquisto o a un centro assistenza autorizzato Nikon per un controllo della fotocamera ogni uno-due anni e per una revisione ogni tre-cinque anni (si noti che le operazioni di controllo e revisione sono a pagamento). Se la fotocamera viene utilizzata a livello professionale, è particolarmente importante sottoporla a controlli e revisioni frequenti. Durante il controllo e la revisione, è necessario fornire anche tutti gli eventuali accessori regolarmente utilizzati con la fotocamera, come gli obiettivi.

### **✔ Prima di scattare foto importanti**

Prima di utilizzare la fotocamera in occasioni importanti (quali matrimoni o prima di portare la fotocamera in viaggio), eseguire uno scatto di prova per accertarsi che la fotocamera funzioni correttamente. Nikon declina ogni responsabilità per eventuali danni o perdite provocati da un possibile malfunzionamento del prodotto.

### **✔ Apprendimento costante**

Come parte integrante dell'impegno di Nikon per un "apprendimento costante" nell'ambito dell'assistenza ai prodotti, sono disponibili informazioni in continuo aggiornamento sui seguenti siti Web:

- **Per utenti negli Stati Uniti:** <http://www.nikonusa.com/>
- **Per utenti in Europa e Africa:** <http://www.europe-nikon.com/support/>
- **Per utenti in Asia, Oceania e Medio Oriente:** <http://www.nikon-asia.com/>

Visitare questi siti per tenersi aggiornati sulle informazioni più recenti riguardanti il prodotto, suggerimenti, risposte alle domande frequenti (FAQ) e consigli generali sulle tecniche fotografiche e di elaborazione digitale. Per ulteriori informazioni, rivolgersi al proprio rivenditore Nikon di fiducia. Per informazioni sui contatti, visitare <http://imaging.nikon.com/>

## **Wireless**

Questo prodotto, che contiene software per la crittografia sviluppato negli Stati Uniti, è soggetto al controllo delle United States Export Administration Regulations e non può essere esportato o riesportato in Paesi nei confronti dei quali gli Stati Uniti hanno dichiarato l'embargo. I seguenti Paesi attualmente sono sottoposti a embargo: Cuba, Iran, Corea del Nord, Sudan e Siria.

### **Avvisi per i clienti residenti in Europa**

Nikon Corporation dichiara qui che la 1 J4 è conforme ai principali requisiti e ad altre disposizioni rilevanti della Direttiva 1999/5/CE. La dichiarazione di conformità può essere consultata all'indirizzo [http://imaging.nikon.com/support/pdf/DoC\\_1J4.pdf](http://imaging.nikon.com/support/pdf/DoC_1J4.pdf)



### **Sicurezza**

Nonostante uno dei vantaggi di questo prodotto sia quello di permettere ad altri di collegarsi liberamente per lo scambio di dati wireless in un luogo qualsiasi all'interno del suo campo, può verificarsi quanto segue se non è attivata la funzione di sicurezza:

- Furto di dati: terze parti potrebbero intercettare in modo doloso trasmissioni wireless per rubare ID utente, password e altre informazioni personali.
- Accesso non autorizzato: utenti non autorizzati potrebbero avere accesso alla rete e modificare i dati o eseguire altre azioni dolose. Si noti che, a causa della struttura delle reti wireless, attacchi specializzati potrebbero consentire l'accesso non autorizzato anche quando è attivata la funzione di sicurezza.









# Introduzione

## Prima di iniziare

Prima di utilizzare la fotocamera per la prima volta, confermare che la confezione contenga gli articoli elencati nel *Manuale d'uso*.



## Parti della fotocamera

Prendersi alcuni minuti per familiarizzare con i controlli e i display della fotocamera. Può essere utile mettere un segnalibro in questa sezione per farvi riferimento durante la lettura del resto del manuale.

### Il corpo macchina della fotocamera

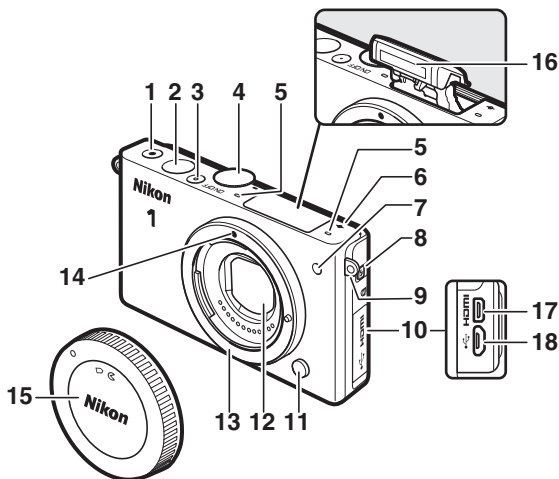

<b>1</b> Pulsante di registrazione filmato .....	54, 55	<b>9</b> Occhietto per cinghia fotocamera.....	16
<b>2</b> Pulsante di scatto.....	33, 59, 65, 70, 75	<b>10</b> Coperchio di protezione connettori	
<b>3</b> Interruttore di alimentazione .....	23	<b>11</b> Pulsante di sblocco obiettivo.....	22
Spia di alimentazione .....	23	<b>12</b> Sistema antipolvere .....	197, 198
<b>4</b> Ghiera di selezione modo .....	6	<b>13</b> Innesto dell'obiettivo.....	21, 158
<b>5</b> Microfono .....	168	<b>14</b> Riferimento di innesto.....	21
<b>6</b> Indicatore del piano focale (∞).....	158	<b>15</b> Tappo corpo.....	193
<b>7</b> Illuminatore ausiliario AF.....	161	<b>16</b> Flash incorporato .....	84
Spia autoscatto.....	82	<b>17</b> Connettore HDMI.....	121
Illuminatore riduzione occhi rossi .....	85, 87	<b>18</b> Connettore USB.....	118, 123
<b>8</b> Pulsante di sollevamento flash .....	86		

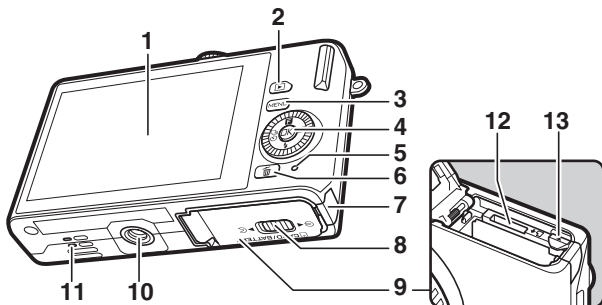

<b>1</b> Monitor.....	4, 103, 185	<b>6</b> Pulsante  (cancella) .....	32, 109
<b>2</b> Pulsante  (riproduzione) .....	31, 72, 78	<b>7</b> Copriconnettore di alimentazione per connettore di alimentazione opzionale	195
<b>3</b> Pulsante MENU (menu) .....	8	<b>8</b> Blocco del coperchio vano batteria/ alloggiamento card di memoria	18, 20, 195
<b>4</b> Multi-selettore.....	7	<b>9</b> Coperchio vano batteria/alloggiamento card di memoria.....	18, 20, 195
Pulsante  (OK).....	7	<b>10</b> Attacco per treppiedi *	
(funzionalità).....	10	<b>11</b> Altoparlante	
(compensazione dell'esposizione)	83	<b>12</b> Alloggiamento card di memoria.....	18
(modo flash).....	84	<b>13</b> Blocco batteria.....	18, 20, 195
(ripresa in sequenza/autoscatto)	79, 81		
<b>5</b> Spia di accesso card di memoria ...	20, 30		

\* La fotocamera non supporta il distanziatore per innesto treppiedi TA-N100.

### Come reggere la fotocamera

Quando si inquadrano le foto, reggere la fotocamera come illustrato di seguito.

Reggere la fotocamera  
con la mano destra.

Tenere i gomiti  
leggermente serrati sul  
busto.

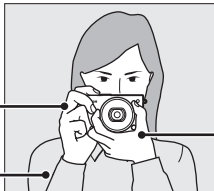

Reggere l'obiettivo con  
la mano sinistra.

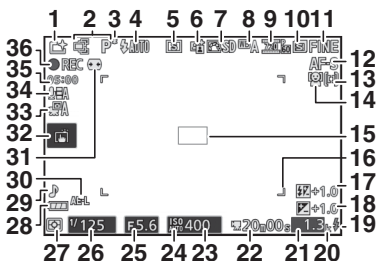

<b>1</b> Modo di ripresa .....	6	<b>20</b> "k" (viene visualizzato con memoria disponibile per più di 1.000 esposizioni) .....	27
<b>2</b> Controllo immagine dal vivo .....	36	<b>21</b> Numero di esposizioni rimanenti .....	27
Modo creativo .....	38	Numero di scatti rimanenti prima che il buffer di memoria sia pieno .....	80
Selezione cattura immagine migliore .....	63, 67, 69	Indicatore registrazione del bilanciamento del bianco .....	173
Selezione filmato avanzato .....	54, 57	Indicatore di avviso card .....	185, 213
Modo di esposizione .....	142	<b>22</b> Tempo disponibile .....	55
<b>3</b> Indicatore del programma flessibile .....	41	<b>23</b> Sensibilità ISO .....	175
<b>4</b> Modo flash .....	85, 87	<b>24</b> Indicatore sensibilità ISO .....	175
<b>5</b> Autoscatto .....	81	Indicatore di sensibilità ISO auto .....	175
Modo sequenza * .....	79	<b>25</b> Diaframma .....	43, 44
<b>6</b> D-Lighting attivo * .....	152	<b>26</b> Tempo di posa .....	42, 44
<b>7</b> Picture Control * .....	176	<b>27</b> Misurazione esposimetrica .....	149
<b>8</b> Bilanciamento del bianco * .....	170	<b>28</b> Indicatore della batteria * .....	27
<b>9</b> Dimens/freq fotogrammi .....	167	<b>29</b> Indicatori sonori * .....	187
<b>10</b> Dimensione dell'immagine * .....	143	<b>30</b> Indicatore blocco esposizione automatica (AE) .....	187
<b>11</b> Qualità dell'immagine * .....	143	<b>31</b> Controllo distorsione auto .....	150
<b>12</b> Modo di messa a fuoco * .....	155	<b>32</b> Opzioni di ripresa con tocco .....	90
<b>13</b> Modo area AF * .....	159	<b>33</b> Acquisizione automatica immagine .....	168
<b>14</b> Priorità al volto * .....	34, 161	<b>34</b> Sensibilità microfono * .....	168
<b>15</b> Area di messa a fuoco .....	29, 159	<b>35</b> Tempo trascorso .....	55
<b>16</b> Cornici area AF * .....	155	<b>36</b> Indicatore di registrazione .....	55
<b>17</b> Compensazione flash .....	163		
<b>18</b> Compensazione dell'esposizione .....	83		
<b>19</b> Indicatore di pronto lampo .....	88		

\* Disponibile solo quando è selezionato **Dettagliati per Display > Riprese** nel menu impostazioni (☐ 186).

**Nota:** il display è mostrato con tutti gli indicatori accesi a scopo illustrativo.

### **Area di registrazione**

L'area registrata quando la riduzione della vibrazione elettronica (📖 154) è attiva durante la registrazione di filmati è indicata da una cornice sul display di ripresa.

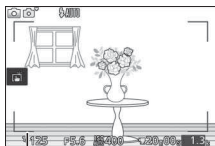

*Area registrata*



## La ghiera di selezione modo

La fotocamera consente di scegliere fra i seguenti modi di ripresa:

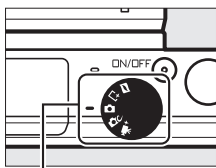

Ghiera di selezione modo

**M** **Modo Motion Snapshot** (☐ 74): ogni volta che si rilascia l'otturatore, la fotocamera registra un'immagine fissa e circa 1,6 s di sequenza filmato. Quando il risultante "Motion Snapshot" viene visualizzato sulla fotocamera, il filmato verrà riprodotto al rallentatore per circa 4 s, seguito dall'immagine fissa.

**C** **Modo cattura immagine migliore** (☐ 63): scegliere **Selezione attiva** per selezionare la migliore immagine da 20 scatti nell'archivio di memorizzazione temporanea, **Visualizz. rallentatore** per scegliere il miglior momento di scatto mentre la scena viene riprodotta al rallentatore oppure **Smart Photo Selector** per lasciare che la fotocamera scelga lo scatto migliore in base alla composizione e al movimento.

**A** **Modo auto** (☐ 28): per lasciare che la fotocamera scelga le impostazioni per foto e filmati.

**C** **Modo creativo** (☐ 38): per foto in cui si vogliono usare effetti speciali, far corrispondere le impostazioni alla scena o controllare il tempo di posa e il diaframma.

**M+** **Modo filmato avanzato** (☐ 54): scegliere un modo di esposizione e regolare il tempo di posa o il diaframma, oppure registrare filmati al rallentatore, con movimento veloce o con altri effetti speciali.

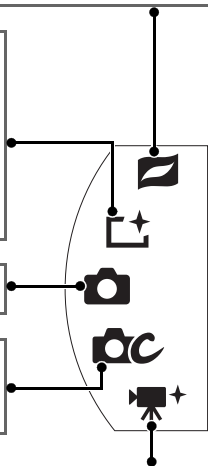

## Il multi-selettore

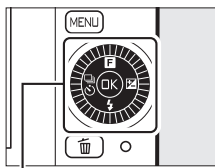

Il multi-selettore e il pulsante  sono utilizzati per regolare le impostazioni e spostarsi all'interno dei menu della fotocamera.



Multi-selettore



### Impostazioni:

Accedere al menu  (funzionalità), un menu sensibile al contesto, che elenca le opzioni per la ripresa o la riproduzione ( 10).

### Navigazione all'interno dei menu:

Per spostare il cursore in alto.

### Impostazioni:

Per visualizzare il menu di ripresa in sequenza/autoscatto ( 79, 81).

### Navigazione all'interno dei menu:

Per tornare al menu precedente.



Per selezionare la voce selezionata.

### Impostazioni:

Per visualizzare il menu compensazione dell'esposizione ( 83).

### Navigazione all'interno dei menu:

Per selezionare la voce selezionata o visualizzare il sottomenu.

### Impostazioni:

Per visualizzare il menu modo flash ( 84, 86).

### Navigazione all'interno dei menu:

Per spostare il cursore in basso.

### Il multi-selettore

È possibile selezionare le voci ruotando il multi-selettore come mostrato a destra.



## Il pulsante MENU

I menu della fotocamera consentono di accedere alla maggior parte delle opzioni di ripresa, riproduzione e impostazioni. Premere il pulsante MENU per visualizzare la finestra di dialogo di selezione menu mostrata di seguito, quindi usare il multi-selettore per selezionare l'icona del menu desiderato e premere **OK**. Per uscire dai menu, toccare **X**.

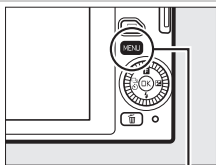

Pulsante MENU

**Menu di ripresa (☰ 139):**  
Per regolare le impostazioni per la fotografia di immagini fisse.

**Menu filmato (☰ 164):**  
Per regolare le opzioni di registrazione filmato.

**Menu riproduzione (☰ 128):**  
Per regolare le impostazioni di riproduzione.



**Menu elaborazione immagini (☰ 169):**  
Per regolare bilanciamento del bianco, sensibilità ISO, Picture Control e altre impostazioni di elaborazione immagini per foto e filmati.

**Menu Wi-Fi (☰ 93):**  
Per connettersi a reti wireless.

**Menu impostazioni (☰ 183):**  
Regolare le impostazioni di base della fotocamera.



## ■ Utilizzo dei menu

Usare il multi-selettore (📖 7) per spostarsi tra i menu riproduzione, ripresa, filmati, elaborazione immagini, impostazioni e Wi-Fi.

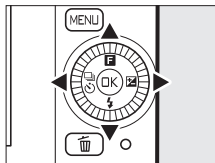

Multi-selettore

### 1 Selezionare una voce.

Premere ▲ o ▼ per selezionare voci del menu e premere ► per visualizzare le opzioni della voce selezionata.

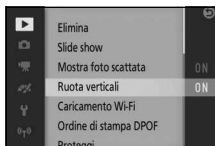

### 2 Selezionare un'opzione.

Premere ▲ o ▼ per selezionare l'opzione desiderata e premere OK per selezionare.

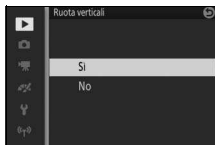

#### ✍ Utilizzo dei menu

Le voci elencate possono variare in base alle impostazioni della fotocamera. Le voci visualizzate in grigio non sono attualmente disponibili (📖 202). Per cambiare i menu, premere ◀ nello step 1 e selezionare un menu come descritto a pagina 8. Per uscire dai menu e ritornare al modo di ripresa, premere il pulsante di scatto a metà corsa (📖 33).

## Il menu **F** (Funzionalità)

Per visualizzare il menu delle funzionalità e regolare le impostazioni della fotocamera o accedere alle opzioni di riproduzione, premere **F** (funzionalità) sul multi-selettore.



Menu **F** (modo di ripresa)



Menu **F** (riproduzione)

### 1 Selezionare una voce.

Usare il multi-selettore per selezionare una voce e premere **OK** per visualizzare le opzioni (per uscire dal menu **F**, premere il pulsante di scatto a metà corsa, come descritto a pagina 33, o selezionare **X** e premere **OK**).



### 2 Selezionare un'opzione.

Selezionare l'opzione o il valore desiderato e premere **OK** per selezionare.



#### Il menu **F**

Il menu **F** è sensibile al contesto: i suoi contenuti variano in base alle impostazioni della fotocamera o al tipo di immagine visualizzata; le opzioni attualmente non disponibili vengono visualizzate in grigio. Il menu **F** non è disponibile nel modo auto.

## Uso del touch screen

Il monitor sensibile al tocco supporta le seguenti operazioni:

### Toccare

Toccare il monitor.



### Scorrere

Scorrere un dito per una breve distanza attraverso il monitor.

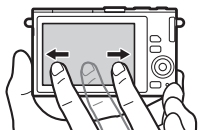

### Scivolare

Far scivolare un dito sul monitor.

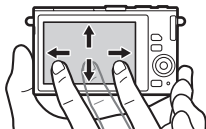

### Allargare/pizzicare

Posizionare due dita sul monitor e allontanarle o pizzicarle tra loro.

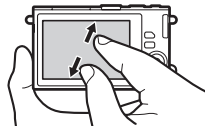

### Il touch screen

Il touch screen risponde all'elettricità statica e potrebbe non rispondere se coperto da pellicole protettive di terze parti o quando lo si tocca con le unghie o con dei guanti. Non applicare forza eccessiva e non toccare lo schermo con oggetti appuntiti.

### Uso del touch screen

La fotocamera potrebbe non riconoscere un tocco se si lascia il dito sullo schermo troppo a lungo. La fotocamera potrebbe non riconoscere altri gesti se il contatto è troppo leggero, se le dita vengono spostate troppo velocemente o per una distanza troppo breve o non rimangono a contatto con lo schermo, o se il movimento delle due dita per pizzicare o allargare non è coordinato correttamente.



## ■ Scatto di immagini

Il touch screen può essere utilizzato per le seguenti operazioni di ripresa.

**Scattare una foto (ripresa con tocco)**

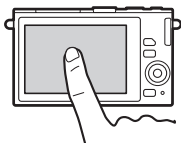

Nei modi auto e creativo, è possibile mettere a fuoco e scattare una foto toccando il soggetto nel display.

**Mettere a fuoco (ripresa con tocco)**

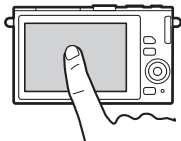

Nel modo filmato avanzato, è possibile mettere a fuoco toccando il soggetto nel display.

## Regolare le impostazioni

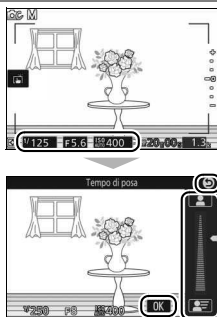

Toccare le icone selezionate per visualizzare le impostazioni e toccare le icone o i cursori per cambiare (le voci disponibili variano in base alle impostazioni della fotocamera). Toccare **OK** per salvare le modifiche e uscire o toccare **↶** per tornare al display precedente.

### Opzioni di ripresa con tocco

Le opzioni di ripresa con tocco possono essere regolate toccando l'icona mostrata a destra ( 90).

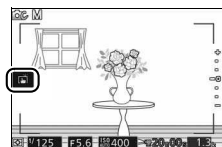

### Visualizzazione delle foto

Il touch screen può essere utilizzato per le seguenti operazioni di riproduzione.

## Visualizzare altre immagini

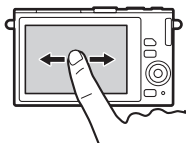

Scorrere verso sinistra o destra per visualizzare altre immagini.





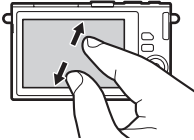
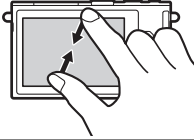
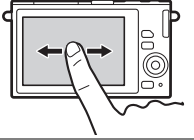
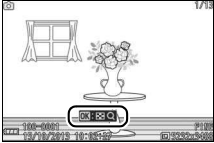

<b>Ingrandire</b>		Utilizzare i gesti di allargare e pizzicare per aumentare e ridurre l'ingrandimento e quelli di scivolamento per scorrere. Si può anche toccare due volte una foto in riproduzione a pieno formato per ingrandire e toccare due volte nuovamente per uscire dallo zoom (☐ 108).
<b>Visualizzare le miniature</b>		Per "ridurre l'ingrandimento" di una visualizzazione miniatura (☐ 106), utilizzare il gesto di pizzicare in riproduzione a pieno formato. Usare pizzicare e allargare per scegliere il numero di immagini visualizzate tra 4, 9 o 16 foto.
<b>Visualizzare altri mesi</b>		Scorrere verso sinistra o destra per visualizzare altri mesi nel display calendario (☐ 107).
<b>Utilizzare le guide a schermo</b>		Varie operazioni possono essere eseguite toccando le guide a schermo.

## ■ Utilizzo dei menu

Il touch screen può essere utilizzato per le seguenti operazioni di menu.

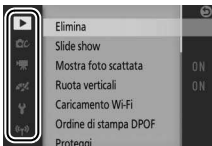
<b>Scorrere</b>		Scivolare verso l'alto o verso il basso per scorrere.
-----------------	---	---

<p><b>Scegliere un menu</b></p>		<p>Toccare un'icona del menu per scegliere un menu.</p>
<p><b>Regolare le impostazioni</b></p>		<p>Toccare le opzioni di menu per visualizzare le opzioni e toccare le icone o i cursori per cambiare. Toccare  per tornare al display precedente.</p>



## Il menu

Il touch screen può essere usato per regolare le impostazioni nel menu .

<p><b>Regolare le impostazioni</b></p>		<p>Toccare le opzioni di menu per visualizzare le opzioni e toccare le icone o i cursori per cambiare. Toccare <b>OK</b> per salvare le modifiche e uscire o toccare  per tornare al display precedente.</p>
--	--	---

## Primi passi

### 1 Collegare la cinghia della fotocamera.

Fissare saldamente la cinghia a tracolla ai due occhielli della fotocamera.

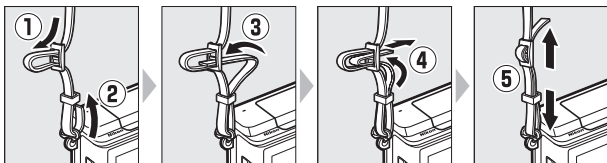

### 2 Ricaricare la batteria.

Inserire la batteria nel caricabatterie ① e collegare il caricabatteria in ②. Una batteria scarica si carica completamente in circa tre ore. Scollegare il caricabatteria e rimuovere la batteria una volta completata la ricarica.

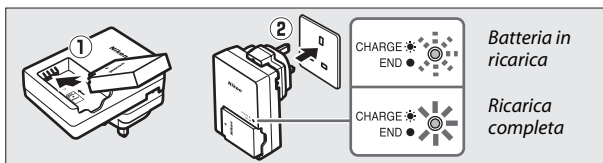

#### L'adattatore spina

In base al Paese o regione di acquisto, un adattatore spina può essere fornito con il caricabatteria. La forma dell'adattatore varia in base al paese o regione di acquisto. Se viene fornito un adattatore spina, sollevare la spina e collegare l'adattatore spina come mostrato a destra, assicurandosi che la spina sia inserita completamente. Il tentativo di rimuovere forzatamente l'adattatore spina potrebbe danneggiare il prodotto.

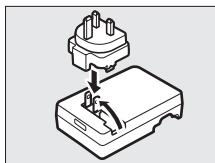



### **La batteria e il caricabatteria**

*Leggere ed osservare le avvertenze e le precauzioni alle pagine xi-xiii e 198-201 del presente manuale.* Non utilizzare la batteria a temperature ambiente inferiori a 0°C o superiori a 40°C; il mancato rispetto di questa precauzione potrebbe danneggiare la batteria o ridurne le prestazioni. La capacità potrebbe essere ridotta e i tempi di ricarica potrebbero aumentare a temperature della batteria comprese tra 0°C e 10°C e tra 45°C e 60°C; la batteria non si carica se la temperatura è al di sotto di 0°C o al di sopra di 60°C.

Caricare la batteria a temperature ambiente comprese tra 5°C e 35°C. Se la spia **CHARGE** lampeggia rapidamente durante la ricarica, interrompere immediatamente l'uso e portare la batteria e il caricabatteria al rivenditore o a un centro assistenza autorizzato Nikon.

Non spostare il caricabatteria e non toccare la batteria durante la ricarica. La mancata osservanza di tale precauzione potrebbe, in casi molto rari, far sì che il caricabatteria visualizzi una carica completa quando la batteria è stata caricata solo parzialmente. Rimuovere e reinserire la batteria per riavviare la ricarica.

Utilizzare il caricabatteria solo con batterie compatibili. Scollegarlo quando non viene utilizzato.



### 3 Inserire la batteria e una card di memoria.

La fotocamera memorizza le immagini su card di memoria microSD, microSDHC e microSDXC (disponibili separatamente; □ 194). Prima di inserire le batterie o le card di memoria, controllare che siano nell'orientamento corretto. Utilizzando la batteria per mantenere il blocco batteria arancione premuto su un lato, fare scorrere la batteria finché non si blocca, quindi fare scorrere la card di memoria fino a farla scattare in posizione. Non cercare di inserire la card con un'angolazione; la mancata osservanza di questa precauzione potrebbe danneggiare il prodotto.

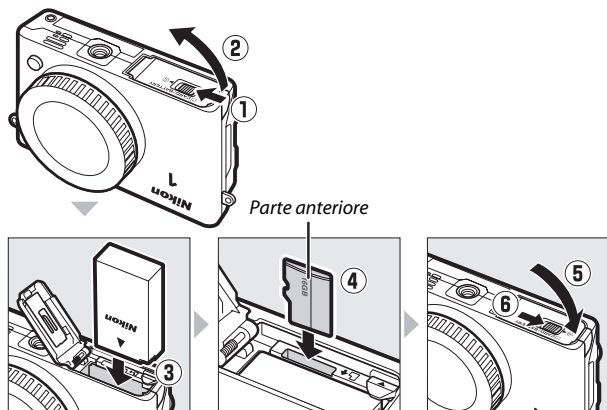

### ✓ **Inserimento e rimozione di batterie e card di memoria**

Spegnerne sempre la fotocamera prima di inserire o rimuovere batterie o card di memoria. Si noti che la batteria e le card di memoria potrebbero essere molto calde dopo l'uso; osservare le dovute precauzioni quando si rimuovono la batteria e le card di memoria.

### ✎ **Formattazione delle card di memoria**

Se la card di memoria viene utilizzata nella fotocamera per la prima volta o è stata formattata in un altro dispositivo, selezionare **Formatta card** nel menu impostazioni e seguire le istruzioni visualizzate sullo schermo per formattare la card (☐ 185). *Si noti che tutti gli eventuali dati presenti nella card verranno eliminati definitivamente.* Assicurarsi di aver copiato su un computer foto e altri dati che si desiderano conservare, prima di procedere.

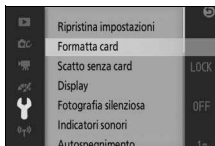

### Rimozione di batterie e card di memoria

Dopo aver spento la fotocamera, verificare che la spia di accesso card di memoria (  3) sia spenta e aprire il coperchio vano batteria/alloggiamento card di memoria. Per rimuovere la batteria, prima rilasciarla premendo il blocco batteria arancione nella direzione mostrata dalla freccia, quindi rimuovere la batteria manualmente.

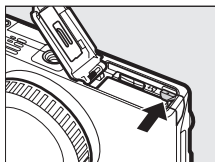

Per rimuovere una card di memoria, premere prima la card verso il basso per espellerla (1); la card potrà quindi essere rimossa manualmente (2). Prestare attenzione per evitare che la card salti fuori dalla fotocamera durante l'espulsione.

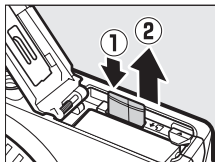

### Card di memoria

- Non rimuovere le card di memoria dalla fotocamera, non spegnere la fotocamera e non rimuovere o scollegare la fonte di alimentazione durante la formattazione o durante la registrazione, l'eliminazione o la copia di dati su un computer. La mancata osservanza di queste precauzioni potrebbe provocare la perdita di dati o danni alla fotocamera o alla card.
- Non toccare i terminali della card con le dita o con oggetti metallici.
- Non piegare, non far cadere, né sottoporre a forti urti.
- Non applicare forza eccessiva all'involucro della card. La mancata osservanza di questa precauzione potrebbe arrecare danni alla card.
- Non esporre ad acqua, calore, livelli elevati di umidità o sole diretto.
- Non formattare le card di memoria in un computer.

#### 4 Collegare un obiettivo.

Prestare attenzione a non far penetrare polvere all'interno della fotocamera durante la rimozione dell'obiettivo o del tappo corpo. L'obiettivo generalmente utilizzato nel manuale a scopo illustrativo è un 1 NIKKOR VR 10-30 mm f/3.5-5.6 PD-ZOOM.

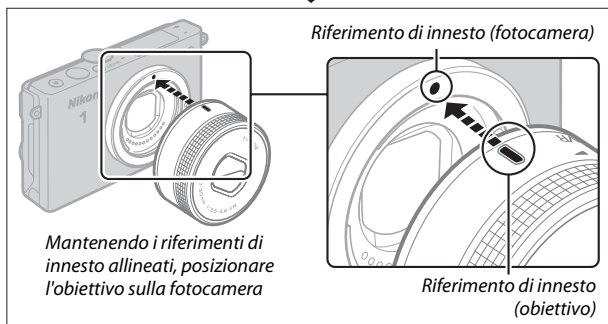
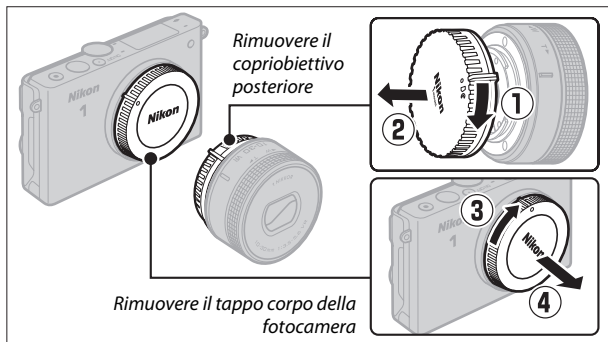

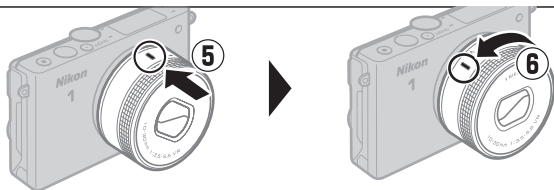

Ruotare l'obiettivo come indicato finché non scatta in posizione.

Se l'obiettivo supporta la riduzione vibrazioni (VR), la riduzione vibrazioni può essere controllata dalla fotocamera (☞ 153).

#### **Scollegamento dell'obiettivo**

Assicurarsi che l'obiettivo sia represso prima della rimozione. Per rimuovere l'obiettivo, spegnere la fotocamera, quindi tenere premuto il pulsante di sblocco obiettivo (1) mentre si ruota l'obiettivo in senso orario (2). Dopo aver rimosso l'obiettivo, riposizionare il tappo corpo della fotocamera, il copriobiettivo posteriore e, se applicabile, il tappo dell'obiettivo anteriore.

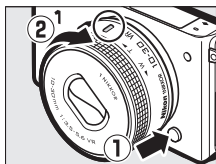

#### **Obiettivi con pulsanti barilotto per obiettivo ritraibile**

Gli obiettivi con pulsanti barilotto per obiettivo ritraibile non possono essere utilizzati quando sono repressi. Per sbloccare ed estendere l'obiettivo, preparando la fotocamera per l'uso, tenere premuto il pulsante barilotto per obiettivo ritraibile (1) ruotando contemporaneamente l'anello zoom come illustrato (2). È possibile ritrarre l'obiettivo e bloccare l'anello zoom premendo il pulsante e ruotando l'anello nella direzione opposta. Prestare attenzione a non premere il pulsante barilotto per obiettivo ritraibile durante l'attacco o la rimozione dell'obiettivo.

Anello zoom

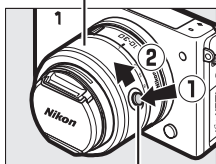

Pulsante barilotto per obiettivo ritraibile

## 5 Accendere la fotocamera.

Premere l'interruttore di alimentazione per accendere la fotocamera. La spia di alimentazione si accende brevemente in verde e il monitor si accende. Se l'obiettivo è dotato di un tappo dell'obiettivo anteriore, rimuovere il tappo prima di eseguire riprese. Se è attaccato un obiettivo 1 NIKKOR VR 10–30 mm f/3.5–5.6 PD-ZOOM, esso si estenderà automaticamente quando la fotocamera viene accesa e si ritrarrà quando la fotocamera viene spenta.

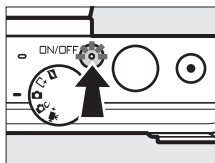

### **Spegnimento della fotocamera**

Per spegnere la fotocamera, premere nuovamente l'interruttore di alimentazione. Il monitor si spegnerà.

### **Autospegnimento**

Se non viene eseguita alcuna operazione per circa un minuto, il display si spegne e la spia di alimentazione inizia a lampeggiare (se lo si desidera, è possibile modificare il ritardo prima che il display si spenga automaticamente utilizzando l'opzione **Autospegnimento** nel menu impostazioni; □ 187). La fotocamera può essere riattivata azionando il pulsante di scatto. Se non viene eseguita alcuna operazione per circa tre minuti dopo lo spegnimento del display, la fotocamera si spegnerà automaticamente.



### **Collegamento e rimozione degli obiettivi**

Spegnere la fotocamera prima di collegare o rimuovere gli obiettivi. Si noti che quando la fotocamera viene spenta, la barriera di protezione sensore nell'obiettivo si chiuderà per proteggere il sensore di immagine della fotocamera.

### **Obiettivi con pulsanti barilotto per obiettivo ritraibile**

La fotocamera si accende automaticamente quando il blocco barilotto per obiettivo ritraibile viene rilasciato; inoltre, se è visualizzata la vista attraverso l'obiettivo o il monitor è spento, la fotocamera si spegne quando il barilotto per obiettivo è bloccato (nel caso degli obiettivi 1 NIKKOR VR 10–30 mm f/3.5–5.6 e 1 NIKKOR VR 30–110 mm f/3.8–5.6, è richiesta la versione del firmware 1.10 o successiva se il blocco del barilotto per obiettivo dovrà spegnere la fotocamera quando il monitor è spento; per informazioni sull'aggiornamento del firmware dell'obiettivo, visitare il sito web di Nikon della propria area).

## 6 Selezionare una lingua.

Una finestra di dialogo di selezione della lingua verrà visualizzata la prima volta in cui si accende la fotocamera. Usare il multi-selettore e il pulsante  ( 7) per scegliere una lingua.

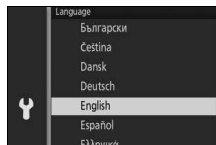







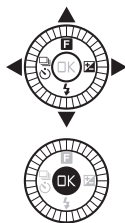

## 7 Impostare l'orologio.

Usare il multi-selettore e il pulsante  (☰ 7) per impostare l'ora e la data. *Si noti che la fotocamera usa un orologio a 24 ore.*

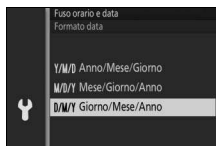



Premere  o  per selezionare il fuso orario e premere .



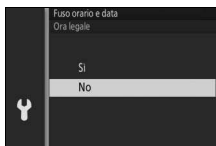



Premere  o  per selezionare il formato data e premere .

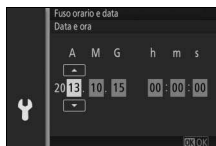

Premere  o  per selezionare l'opzione dell'ora legale e premere .



Premere  o  per selezionare le voci e premere  o  per cambiare. Premere  per tornare alla visualizzazione di ripresa quando l'impostazione è completa.

**Nota:** la lingua e l'orologio possono essere modificati in qualsiasi momento utilizzando le opzioni **Lingua (Language)** (☰ 189) e **Fuso orario e data** (☰ 189) nel menu impostazioni.



 **L'orologio della fotocamera**

L'orologio della fotocamera è meno preciso della maggior parte degli orologi da polso e da parete. Confrontare regolarmente l'orologio della fotocamera con altri orologi più precisi e ripristinarlo se necessario.

L'orologio della fotocamera è alimentato da una fonte d'alimentazione autonoma e ricaricabile che si ricarica, se necessario, quando è installata la batteria principale o la fotocamera è alimentata da un connettore di alimentazione EP-5E e da un adattatore CA EH-5b opzionali (☐ 195).





Con tre giorni di ricarica, l'orologio sarà alimentato per circa un mese. Se viene visualizzato un messaggio che avvisa che l'orologio non è impostato quando si accende la fotocamera, la batteria dell'orologio è scarica e l'orologio è stato reimpostato. Impostare l'orologio su ora e data corrette.



## 8 Controllare il livello della batteria e la capacità della card di memoria.

Controllare il livello della batteria e il numero di esposizioni rimanenti nel monitor.

### ■ Livello della batteria

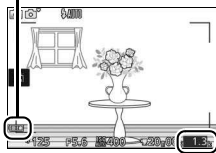

Display	Descrizione
NESSUNA ICONA	Batteria completamente carica o parzialmente scarica; livello indicato dall'icona  o  nella visualizzazione dettagliata (  186).
	Batteria quasi scarica. Tenere pronta una batteria completamente carica o prepararsi alla ricarica della batteria.
<b>Impossibile scattare. Inserire una batteria completamente carica.</b>	Batteria scarica; scatto dell'otturatore disattivato. Inserire una batteria carica.

### Livello batteria



Esposizioni rimanenti

### ■ Numero di esposizioni rimanenti

Sul monitor viene riportato il numero di immagini che è possibile memorizzare nella card di memoria con le impostazioni correnti (i valori superiori a 1.000 sono arrotondati per difetto al centinaio più prossimo; per es., i valori compresi tra 1.200 e 1.299 sono mostrati come 1,2 k). Se viene visualizzato un avviso in cui è indicato che non è disponibile memoria sufficiente per altre immagini, inserire un'altra card di memoria ( 18) o eliminare alcune foto ( 109).



# Scattare e visualizzare le foto

Questo capitolo descrive come scattare, visualizzare ed eliminare le foto nei modi auto e creativo.

## Fotografia "inquadra e scatta" (Modo Auto)

Seguire i passaggi riportati di seguito per scattare foto in modo auto, un modo "inquadra e scatta" nel quale la fotocamera rileva automaticamente il tipo di soggetto e regola le impostazioni in base al soggetto e alla situazione.

### 1 Accendere la fotocamera.

Premere l'interruttore di alimentazione per accendere la fotocamera.

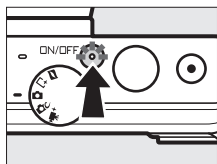

### 2 Selezionare il modo .

Ruotare la ghiera di selezione modo su  (auto).

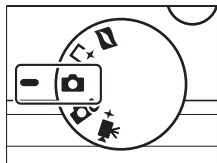

### 3 Preparare la fotocamera.

Reggere la fotocamera saldamente con entrambe le mani, prestando attenzione a non ostruire l'obiettivo, l'illuminatore ausiliario AF o il microfono. Ruotare la fotocamera come mostrato in basso a destra quando si scattano immagini con orientamento verticale (ritratto).

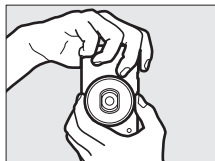
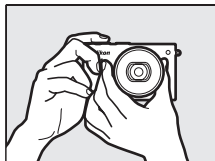

### 4 Inquadrare la foto.

Posizionare il soggetto al centro dell'inquadratura.

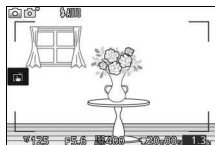

### 5 Mettere a fuoco.

Premere il pulsante di scatto a metà corsa per mettere a fuoco. Se il soggetto è scarsamente illuminato, il flash potrebbe sollevarsi (☐ 84) e l'illuminatore ausiliario AF (☐ 161)



**Se la fotocamera è in grado di mettere a fuoco,** l'area di messa a fuoco selezionata verrà evidenziata in verde e verrà emesso un segnale acustico (il segnale acustico potrebbe non essere emesso se il soggetto è in movimento).

*Area di messa a fuoco*

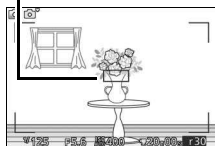

**Se la fotocamera non è in grado di mettere a fuoco,** l'area di messa a fuoco sarà visualizzata in rosso.

## 6 Scattare.

Premere delicatamente il pulsante di scatto fino in fondo per rilasciare l'otturatore e registrare la foto. La spia di accesso card di memoria si accende e la foto viene visualizzata nel monitor per alcuni secondi (la foto viene automaticamente cancellata dal display quando il pulsante di scatto è premuto a metà corsa). *Non espellere la card di memoria né rimuovere la batteria fino allo spegnimento della spia e al completamento della registrazione.*

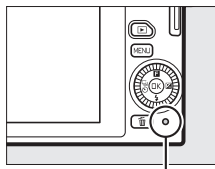
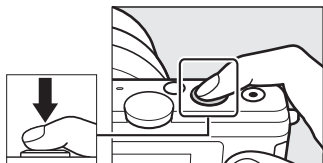

Spia di accesso card di memoria

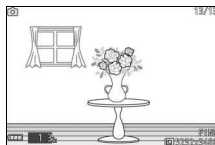

### Il reticolo

È possibile visualizzare un reticolo selezionando **Si** per **Display > Reticolo guida** nel menu impostazioni (☐ 186).

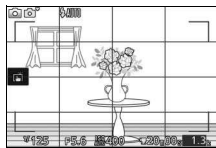

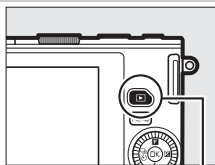

## Visualizzazione delle foto

Premere  per visualizzare la foto più recente a pieno formato nel monitor (riproduzione a pieno formato).

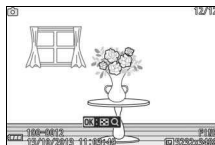

Pulsante 



Premere  o  o ruotare il multi-selettore per visualizzare altre immagini.



Premere il pulsante di scatto a metà corsa per interrompere la riproduzione e tornare al modo di ripresa.

### Il menu **F** (Funzionalità) (📖 10)

È possibile accedere alle seguenti opzioni premendo **F** durante la visualizzazione di una foto:

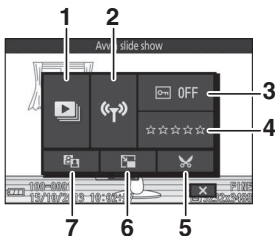

1	Avvia slide show .....	111
2	Caricamento Wi-Fi .....	93
3	Proteggi .....	131
4	Classificazione .....	131
5	Ritaglia .....	134
6	Ridimensiona .....	133
7	D-Lighting .....	132

## Eliminazione delle immagini

Per eliminare l'immagine corrente, premere . Si noti che, una volta eliminate, le foto non possono essere recuperate.

### 1 Visualizzare la foto.

Visualizzare la foto che si desidera cancellare come descritto nella pagina precedente.

### 2 Premere .

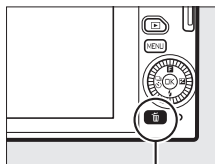

Verrà visualizzata una finestra di conferma.



Pulsante 



### 3 Eliminare la foto.

Premere nuovamente  per eliminare la foto e tornare alla riproduzione oppure premere  per uscire senza eliminare la foto.

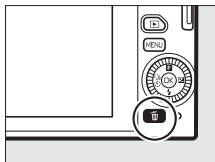



## Il pulsante di scatto

La fotocamera dispone di un pulsante di scatto a due stadi. La fotocamera mette a fuoco quando il pulsante di scatto viene premuto a metà corsa. Per scattare la foto, premere il pulsante di scatto fino in fondo.



*Messa a fuoco: premere a metà corsa*

*Scatto: premere fino in fondo*

## Scattare varie foto in successione





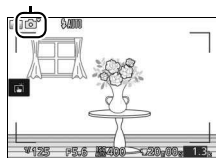

Se è selezionato **No** per **Mostra foto scattata** nel menu di riproduzione (☰ 131), si possono scattare foto aggiuntive senza rimettere a fuoco tenendo premuto a metà corsa il pulsante di scatto tra scatti.

## Selezione automatica scene

Nel modo auto, la fotocamera analizza automaticamente il soggetto e seleziona la scena appropriata. La scena selezionata viene mostrata nel monitor.

*Icona scena*



	<b>Ritratto:</b> ritratto di soggetti umani.
	<b>Paesaggio:</b> paesaggi e panorami metropolitani.
	<b>Ritratto notturno:</b> ritratto di soggetti inquadrati su sfondi scuri.
	<b>Macro:</b> soggetti vicini alla fotocamera.
	<b>Paesaggio notturno:</b> paesaggi e panorami metropolitani scarsamente illuminati.
	<b>Auto:</b> soggetti che non rientrano nelle categorie elencate sopra.



### **Utilizzo di un obiettivo zoom**

Utilizzare l'anello zoom per ingrandire il soggetto, in modo che riempi una area più grande dell'inquadratura, o per ridurlo, in modo da aumentare l'area visibile nella foto finale. Durante la registrazione di filmati con l'obiettivo 1 NIKKOR VR 10–30 mm f/3.5–5.6 PD-ZOOM, la velocità con cui si ruota l'anello non influisce sul livello di zoom.

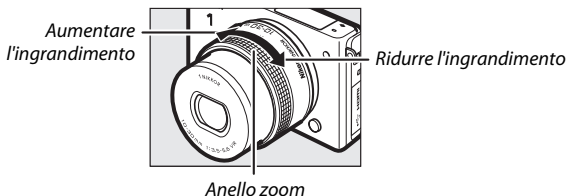

Se si sta utilizzando un obiettivo 1 NIKKOR VR 10–100 mm f/4.5–5.6 PD-ZOOM (disponibile separatamente), fare scorrere l'interruttore zoom motorizzato verso **T** per ingrandire e verso **W** per ridurre l'ingrandimento. La velocità di ingrandimento e riduzione della fotocamera varia in base al livello di scorrimento dell'interruttore. La posizione dello zoom è indicata dalla guida zoom nel display.

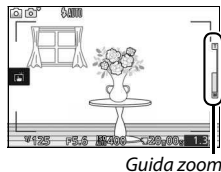

### **Priorità al volto**

La fotocamera rileva e mette a fuoco i soggetti del ritratto (priorità al volto). Verrà visualizzato un doppio bordo giallo se viene rilevato un soggetto del ritratto rivolto verso la fotocamera (se sono rilevati più volti, fino a un massimo di cinque, la fotocamera selezionerà il soggetto più vicino). Premere il pulsante di scatto a metà corsa per mettere a fuoco il soggetto nel doppio bordo giallo. Il bordo scomparirà dal display se la fotocamera non è più in grado di rilevare il soggetto (perché, per esempio, il soggetto ha distolto lo sguardo).



### **Impostazioni disponibili**

Per informazioni sulle opzioni disponibili nel modo auto, vedere pagina 202.

### **Eliminazione di più immagini**

L'opzione **Elimina** nel menu riproduzione (📖 109) può essere usata per eliminare tutte le foto o le foto selezionate.

### **Vedere anche**

Per informazioni sulla disattivazione del segnale acustico che si attiva quando la fotocamera mette a fuoco o viene rilasciato l'otturatore, vedere pagina 186. Per informazioni su come visualizzare/nascondere le informazioni sulle foto, vedere pagina 186. Per informazioni sulla visualizzazione di più immagini, vedere pagina 106. Per informazioni sull'aumento dell'ingrandimento al centro dell'immagine attuale, vedere pagina 108. Per informazioni sugli slide show, vedere pagina 111.



## Controllo immagine dal vivo

I controlli immagine dal vivo consentono di visualizzare in anteprima in che modo le modifiche a ciascun controllo influenzeranno la foto finale. Per scegliere un controllo immagine dal vivo per il modo auto, premere **OK** per visualizzare il menu di controllo immagine dal vivo, quindi usare il multi-selettore per selezionare un controllo e premere **OK** per visualizzare l'effetto. Ruotare il multi-selettore per scegliere un'impostazione e premere **OK** per selezionarla.

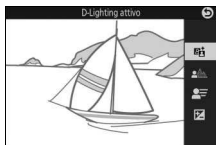

**D-Lighting attivo:** per conservare i particolari nelle zone di alte luci e ombre, creando un contrasto naturale.



*D-Lighting attivo: alto*

*D-Lighting attivo: basso*

*Aumentare l'effetto*

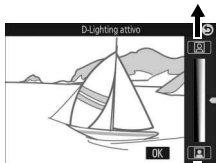

*Ridurre l'effetto*

**Ammorbidimento sfondo:** per ammorbidire i dettagli dello sfondo in modo da far risaltare il soggetto o per portare a fuoco sia lo sfondo sia il primo piano.



*Sfondo nitido*

*Sfondo ammorbidito*

*Rendere nitido lo sfondo*



*Ammorbidire lo sfondo*

**Controllo movimento:** per suggerire il movimento rendendo confusi gli oggetti in movimento o per "congelare" il movimento in modo da catturare chiaramente oggetti in movimento.



*Congelare il movimento*

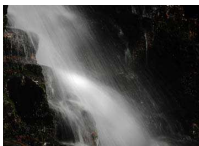

*Rendere confuso il movimento*

*Congelare il movimento*

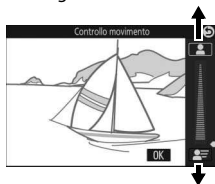

*Rendere confuso il movimento*



**Controllo luminosità:** per rendere le immagini più chiare o più scure.



*Più chiaro*



*Più scuro*

*Più chiaro*

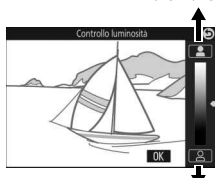

*Più scuro*

**Controllo immagine dal vivo**

La ripresa in sequenza non è disponibile (☞ 79) e il flash incorporato non può essere utilizzato quando è attivo il controllo immagine dal vivo. Premendo il pulsante di registrazione filmato, si annulla il controllo immagine dal vivo.

## Scegliere un modo creativo



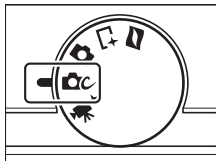

Scegliere il modo creativo per far corrispondere le impostazioni al soggetto o alla situazione, scattare foto con effetti speciali oppure controllare tempo di posa e diaframma.

### 1 Selezionare il modo .

Ruotare la ghiera di selezione modo su  (creativo).



### 2 Scegliere un'opzione.

Premere  (funzionalità) sul multi-selettore per visualizzare il menu , quindi selezionare **Creativo** e premere . Selezionare un'opzione adatta al proprio soggetto e intento creativo ( 39) e premere .



## Scelta di un modo che corrisponda al soggetto o alla situazione

Scegliere un modo creativo in base al soggetto o alla situazione:

Opzione	Descrizione
<b>Auto programmato (P)</b>	La fotocamera imposta il tempo di posa e il diaframma per ottenere un'esposizione ottimale (☐ 41). È consigliato per le istantanee e in altre situazioni in cui si ha poco tempo per regolare le impostazioni della fotocamera.
<b>Auto a priorità di tempi (S)</b>	L'utente sceglie il tempo di posa; la fotocamera seleziona un diaframma per garantire risultati ottimali (☐ 42). Utilizzare per fermare l'azione o creare un effetto di movimento confuso.
<b>Auto priorità diaframmi (A)</b>	L'utente sceglie il diaframma; la fotocamera seleziona un tempo di posa per garantire risultati ottimali (☐ 43). Utilizzare per sfocare lo sfondo o per mettere a fuoco sia lo sfondo sia i primi piani.
<b>Manuale (M)</b>	L'utente controlla sia il tempo di posa sia l'apertura (☐ 44). Per effettuare esposizioni lunghe, scegliere il tempo di posa "Posa B" (☐ 45).
<b>Tavolozza creativa (C)</b>	Ruotare la tavolozza per scegliere gli effetti creativi mentre se ne visualizza l'anteprima nel display (☐ 47).
<b>HDR (HDR)</b>	Fotografare scene ad alto contrasto (☐ 48).
<b>Panorama semplif. (☐)</b>	Per riprendere panoramiche da visualizzare in seguito sulla fotocamera (☐ 49).
<b>Flou (O)</b>	Per scattare foto con un effetto filtro flou. Usare il menu <b>F</b> (funzionalità) (☐ 40) per selezionare l'entità dell'ammorbidimento e per scegliere come applicare l'ammorbidimento ai ritratti (☐ 148).
<b>Effetto miniatura (M)</b>	La parte superiore e quella inferiore di ciascuna foto vengono sfocate in modo tale che il soggetto appaia come un diorama fotografato a breve distanza. Funziona in modo ottimale quando si riprende da un punto di vista alto.
<b>Selezione colore (M)</b>	Per scattare foto in cui soltanto una tinta selezionata appare a colori (☐ 52).
<b>Cross processing (M)</b>	Per scegliere un colore di base per creare foto con varie tonalità (☐ 53).
<b>Effetto toy camera (M)</b>	Altera la saturazione del colore e riduce l'illuminazione periferica per ottenere un effetto toy camera (☐ 149). L'effetto può essere regolato usando il menu <b>F</b> (☐ 40).



## Il menu **F** (Funzionalità) (☞ 10)

La pressione di **F** durante il modo creativo visualizza le voci elencate di seguito. Le voci disponibili variano in base all'opzione selezionata per il modo creativo (☞ 39).

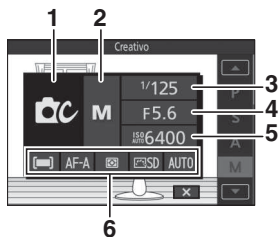

<b>1</b>	Modo di ripresa .....	6
<b>2</b>	Creativo.....	38
<b>3</b>	Tempo di posa.....	42, 44
<b>4</b>	Diaframma .....	43, 44
<b>5</b>	Sensibilità ISO.....	175
<b>6</b>	Modo area AF .....	159
	Modo di messa a fuoco .....	155
	Misuraz. esposimetrica.....	149
	Picture Control .....	176
	Bilanciamento del bianco.....	170
	Dimensioni dell'immagine .....	143
	Selezione colore.....	52
	Intensità filtro .....	148
	Ritratto .....	148
	Tinta.....	53
	Saturazione .....	149
	Vignettatura.....	149

## Impostazioni disponibili

Per informazioni sulle opzioni disponibili nel modo creativo, vedere pagina 204.



## Scattare foto nei modi P, S, A e M

I modi **P**, **S**, **A** e **M** offrono diversi livelli di controllo su tempo di posa e diaframma. Scegliere un modo e regolare le impostazioni in base al proprio intento creativo.

### ■ P Auto programmato

In questo modo, la fotocamera regola automaticamente tempo di posa e diaframma per garantire un'esposizione ottimale nella maggior parte delle situazioni. Questo modo è consigliato per le istantanee e altre situazioni in cui si vuole lasciare alla fotocamera il controllo di tempo di posa e diaframma.



#### ☑ Scelta di una combinazione di tempo di posa e diaframma

Sebbene il tempo di posa e il diaframma scelti dalla fotocamera garantiscano risultati ottimali, si possono anche scegliere altre combinazioni che produrranno la stessa esposizione ("programma flessibile"). Ruotare il multi-selettore in senso orario per diaframmi aperti (numeri f/ bassi) che rendono confusi i dettagli dello sfondo oppure tempi di posa veloci che "congelano" il movimento. Ruotare il multi-selettore in senso antiorario per diaframmi chiusi (numeri f/ alti) che aumentano la profondità di campo oppure tempi di posa lenti che rendono confuso il movimento. Viene visualizzato ✳ quando è attivo il programma flessibile.

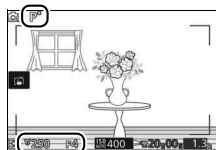

#### ☑ Ripristino delle impostazioni predefinite di tempo di posa e diaframma

Per ripristinare le impostazioni predefinite del tempo di posa e del diaframma, ruotare il multi-selettore finché ✳ non è più visualizzato o spegnere la fotocamera. Il tempo di posa e il diaframma predefiniti vengono ripristinati automaticamente quando la fotocamera entra nel modo standby.

## ■ S Auto a priorità di tempi

Con auto a priorità di tempi, l'utente seleziona il tempo di posa, mentre la fotocamera seleziona automaticamente il diaframma per garantire un'esposizione ottimale. Utilizzare tempi di posa lunghi per conferire movimento rendendo confusi i soggetti in movimento, tempi di posa veloci per "congelare" il movimento.



Tempo di posa veloce ( $1/1600$  s)

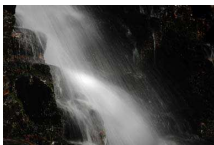

Tempo di posa lungo (1 s)



### Scelta di un tempo di posa

Ruotare il multi-selettore per scegliere tra tempi di posa compresi tra 30 s e  $1/16.000$  S. Ruotare il selettore in senso orario per tempi di posa più veloci, in senso antiorario per tempi di posa più lunghi.



### 📄 Ripresa in sequenza

Il tempo di posa selezionato potrebbe cambiare quando una frequenza di scatto di 10 fps o superiore è selezionata nel modo di ripresa in sequenza (📄 79).

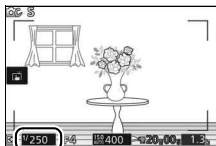

## ■ ■ A Auto priorità diaframmi

Nel modo Auto priorità diaframmi, l'utente seleziona il diaframma, mentre la fotocamera seleziona automaticamente il tempo di posa che produrrà un'esposizione ottimale. Diaframmi aperti (numeri f/ bassi) riducono la profondità di campo, sfocando gli oggetti dietro e davanti al soggetto principale. Diaframmi chiusi (numeri f/ alti) aumentano la profondità di campo, evidenziando i dettagli sullo sfondo e in primo piano. Profondità di campo brevi sono in genere utilizzate nei ritratti per rendere confusi i dettagli dello sfondo, mentre profondità di campo lunghe sono impiegate nelle foto di paesaggi per mettere a fuoco sfondo e primo piano.



*Diaframma aperto (f/5.6)*



*Diaframma chiuso (f/16)*

### Scelta di un diaframma

Ruotare il multi-selettore in senso antiorario per diaframmi più aperti (numeri f/ più bassi), in senso orario per diaframmi più chiusi (numeri f/ più alti). Il valore minimo e quello massimo dipendono dall'obiettivo attualmente in uso.

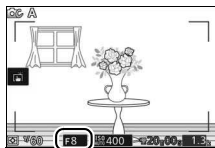

## ■ M Manuale

Nel modo manuale, l'utente controlla sia il tempo di posa sia il diaframma.

### Scelta di tempo di posa e diaframma

Regolare il tempo di posa e il diaframma facendo riferimento all'indicatore di esposizione (vedere di seguito). Premere ► per selezionare il tempo di posa o il diaframma e ruotare il multi-selettore per scegliere un valore, quindi ripetere per la voce rimanente. Ruotare il multi-selettore in senso orario per tempi di posa più veloci o diaframmi più chiusi (numeri f/ più alti), in senso antiorario per tempi di posa più lunghi e diaframmi più aperti (numeri f/ più bassi). I tempi di posa possono essere impostati su valori veloci fino a  $\frac{1}{16.000}$  s o lunghi fino a 30 s, oppure su "Posa B" per tenere aperto indefinitamente l'otturatore per esposizioni lunghe (☑ 45). Il diaframma può essere impostato su valori tra il minimo e il massimo per l'obiettivo.

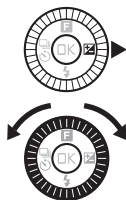

Tempo di posa

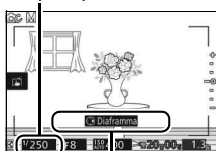

Premere ► per selezionare il diaframma.

Diaframma

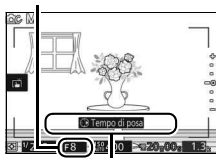

Premere ► per selezionare il tempo di posa.

### 📷 Ripresa in sequenza

Il tempo di posa selezionato potrebbe cambiare quando una frequenza di scatto di 10 fps o superiore è selezionata nel modo di ripresa in sequenza (☑ 79).

### L'indicatore di esposizione

Quando sono selezionati tempi di posa diversi da "Posa B", l'indicatore di esposizione indica se la foto sarà sotto o sovraesposta con le impostazioni correnti.

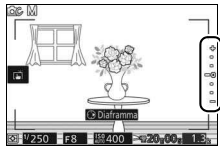

Esposizione ottimale	Sottoesposta di $\frac{1}{3}$ EV	Sovraesposta di più di 2 EV
+ · · -0 · · -	+ · · =0 · · -	+ + · · · · · 0 · · · -

### Sensibilità ISO (Modi P, S, A e M)

Quando viene selezionata un'opzione "auto" per **Sensibilità ISO** (☐ 175), la fotocamera regolerà automaticamente la sensibilità all'interno del campo selezionato se non è possibile ottenere un'esposizione ottimale al tempo di posa o al diaframma selezionati.



## ■ Esposizioni lunghe (solo modo M)

Selezionare un tempo di posa di "Posa B" per esposizioni lunghe di luci in movimento, stelle, scenari notturni o fuochi d'artificio. L'otturatore rimane aperto mentre il pulsante di scatto viene tenuto premuto. Utilizzare un treppiedi per evitare sfocature.



### 1 Preparare la fotocamera.

Installare la fotocamera su un treppiedi oppure collocarla su una superficie piana e stabile. Per evitare la perdita di alimentazione prima del completamento dell'esposizione, utilizzare una batteria EN-EL22 completamente carica o un adattatore CA EH-5b e un connettore di alimentazione EP-5E opzionali. Si noti che potrebbe apparire del disturbo (punti luminosi, pixel luminosi distribuiti in modo casuale o effetto nebbia) in esposizioni lunghe; prima della ripresa, scegliere **Sì** per **NR su pose lunghe** nel menu di ripresa (☐ 153).

---

## 2 Scegliere un tempo di posa di "Posa B".

Premere ► per selezionare il tempo di posa e ruotare il multi-selettore in senso antiorario per selezionare "Posa B".

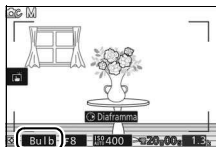
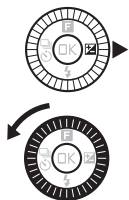

---

## 3 Aprire l'otturatore.

Dopo avere messo a fuoco, premere il pulsante di scatto fino in fondo. Tenere premuto il pulsante di scatto fino al termine dell'esposizione.

---

## 4 Chiudere l'otturatore.

Rimuovere il dito dal pulsante di scatto.

La ripresa termina automaticamente dopo circa due minuti. Si noti che potrebbe essere necessario del tempo per registrare esposizioni lunghe.

## La Tavolozza creativa

Per scegliere un effetto creativo, ruotare il multi-selettore o utilizzare un dito per ruotare la tavolozza creativa sul monitor. L'effetto selezionato è visibile nel monitor e varia gradualmente man mano che la tavolozza viene ruotata.

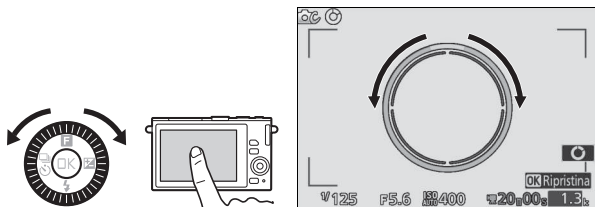

Premere il pulsante di scatto fino in fondo per scattare una foto con l'effetto selezionato (le opzioni di ripresa con tocco non sono disponibili quando è visualizzata la tavolozza creativa; per visualizzare o nascondere la tavolozza creativa, toccare ). Non è possibile utilizzare il flash incorporato.

### Riconoscimento scena

La fotocamera regola automaticamente le impostazioni perché si adattino al soggetto e alla situazione. Gli effetti disponibili variano in base al tipo di soggetto rilevato. Per ripristinare la tavolozza, premere  o toccare **Ripristina** mentre è visualizzata la tavolozza creativa.

## HDR

I dettagli nelle alte luci e nelle ombre vengono conservati usando HDR (gamma dinamica ampia). Ogni volta che viene premuto il pulsante di scatto fino in fondo, la fotocamera riprende due scatti in rapida successione e li combina per conservare i dettagli in condizioni di alte luci e ombre in scene ad alto contrasto; il flash incorporato non si attiva. Potrebbe essere necessario un certo tempo per elaborare le immagini; la foto finale verrà visualizzata al termine dell'elaborazione.



*Prima esposizione  
(più scura)*

+



*Seconda esposizione  
(più luminosa)*



*Immagine combinata  
HDR*

### Inquadratura delle foto HDR

I bordi dell'immagine saranno ritagliati. I risultati desiderati potrebbero non essere ottenuti se la fotocamera o il soggetto si muovono durante la ripresa. A seconda della scena, le ombreggiature potrebbero essere irregolari e potrebbero apparire ombre intorno a oggetti molto luminosi oppure aloni intorno a oggetti scuri.



## Panorama semplif.

Seguire gli step di seguito per riprendere panoramiche. Durante la ripresa, la fotocamera mette a fuoco usando area AF automatica (☞ 159); il rilevamento del volto (☞ 34) non è disponibile. La compensazione dell'esposizione (☞ 83) può essere usata, ma il flash incorporato non si attiverà.

### 1 Impostare la messa a fuoco e l'esposizione.

Inquadrare l'avvio della panoramica e premere il pulsante di scatto a metà corsa. Appaiono le guide nel display.

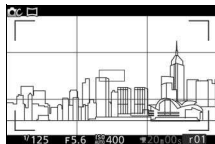

### 2 Avviare la ripresa.

Premere il pulsante di scatto fino in fondo e quindi sollevare il dito dal pulsante. Le icone ▲, ▼, ◀ e ▶ appariranno nel display per indicare le possibili direzioni per effettuare una ripresa panoramica.

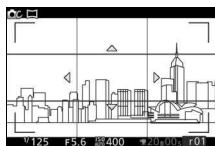



### 3 Effettuare una ripresa panoramica con la fotocamera.

Effettuare lentamente una ripresa panoramica con la fotocamera in alto, in basso, a sinistra o a destra, come mostrato di seguito. La ripresa inizia quando la fotocamera rileva la direzione del panning e un indicatore di avanzamento appare nel display. La ripresa termina automaticamente quando la fine della panoramica viene raggiunta.

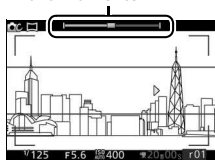
*Indicatore di avanzamento*



Un esempio di come effettuare una ripresa panoramica con la fotocamera è mostrato di seguito. Senza cambiare la propria posizione, effettuare una ripresa panoramica con la fotocamera in una curva regolare orizzontalmente o verticalmente. Programmare la ripresa panoramica in base all'opzione selezionata per **Dimensioni dell'immagine** nel menu di ripresa: sono necessari circa 15 secondi per completare la panoramica quando è selezionato  **Panorama normale**, circa 30 secondi quando è selezionato  **Panorama ampio**.

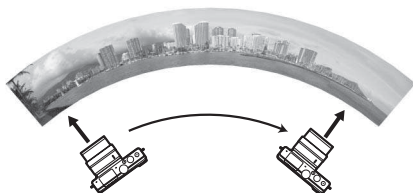

#### **Panoramiche**

Obiettivi grandangolari ad alta distorsione potrebbero non riuscire a produrre i risultati desiderati. Viene visualizzato un messaggio di errore se la fotocamera effettua una ripresa panoramica troppo rapidamente o con poca regolarità. Si noti che, poiché le panoramiche sono composte da più immagini, i punti di giunzione tra le immagini potrebbero essere visibili e i risultati desiderati potrebbero non essere ottenuti con soggetti in movimento, con luci al neon o con altri soggetti che mostrano cambiamenti rapidi in colore o luminosità, soggetti che sono troppo vicini alla fotocamera, soggetti scarsamente illuminati e soggetti come il cielo o il mare che sono di un unico colore o contengono semplici motivi ripetuti.

La panoramica completata sarà leggermente più piccola dell'area visibile nel display durante la ripresa. Non verranno registrate panoramiche se la ripresa termina prima del punto di metà corsa; se la ripresa termina dopo il punto di metà corsa ma prima del completamento della panoramica, la porzione non registrata verrà visualizzata in grigio.

## ■ Visualizzazione di panoramiche

Le panoramiche possono essere visualizzate premendo ▼ quando una panoramica è visualizzata a pieno formato (📖 31). L'avvio della panoramica sarà visualizzato con la dimensione più piccola che riempie il display e la fotocamera quindi scorrerà attraverso l'immagine nella direzione originale di effettuazione della ripresa panoramica.



Finestra di navigazione

Guida



È possibile eseguire le seguenti operazioni:

Per	Usare	Descrizione
Mettere in pausa		Mettere in pausa la riproduzione.
Riprodurre		Riprendere la riproduzione quando la panoramica è in pausa o durante il riavvolgimento/avanzamento.
Avanzare/ riavvolgere		Premere ◀ per riavvolgere, ▶ per avanzare. Se la riproduzione viene messa in pausa, la panoramica si riavvolge o avanza di un segmento alla volta; tenere premuto il pulsante per un avanzamento o riavvolgimento continuo.
Tornare alla riproduzione a pieno formato		Premere ▲ o ► per tornare alla riproduzione a pieno formato.

## Selezione colore

Per scattare immagini in bianco e nero in cui una tinta viene visualizzata a colori.

### 1 Scegliere **Selezione colore**.

Premere **F** per visualizzare il menu **F** (funzionalità), quindi selezionare **Selezione colore** e premere **OK**.



### 2 Scegliere un colore.

Usare il multi-selettore per selezionare un colore e premere **OK**.

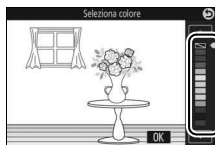

### 3 Scattare le foto.

Premere il pulsante di scatto fino in fondo per scattare le foto. Solo la tinta selezionata appare a colori; tutte le altre tinte saranno registrate in tonalità di grigio.



## Cross processing

Selezionare una tinta di base per scattare immagini con colori modificati.

### 1 Selezionare Tinta.

Premere **F** per visualizzare il menu **F** (funzionalità), quindi selezionare **Tinta** e premere **OK**.

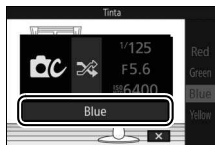

### 2 Scegliere un colore.

Utilizzare il multi-selettore per scegliere un colore di base (rosso, verde, blu o giallo) e premere **OK**.

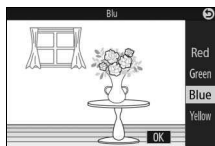

### 3 Scattare le foto.

Premere il pulsante di scatto fino in fondo per scattare una foto con i colori modificati.



# Registrazione e visualizzazione di filmati

## Registrazione di filmati



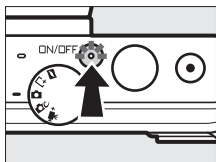

Utilizzare il pulsante di registrazione filmato per registrare filmati nei modi auto, creativo e filmato avanzato.

### 1 Accendere la fotocamera.

Premere l'interruttore di alimentazione per accendere la fotocamera.



### 2 Scegliere un modo di ripresa.

Ruotare la ghiera di selezione modo su  (auto),  (creativo) o  (filmato avanzato) come descritto a pagina 6. Nel modo filmato avanzato, è possibile scegliere un tipo di filmato usando l'opzione **Filmato avanzato** nel menu  (p. 57).

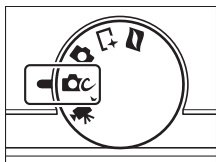

### 3 Inquadrare lo scatto di apertura.

Inquadrare lo scatto di apertura con il soggetto al centro del display. Se è selezionato **Rallentatore** nel modo filmato avanzato (p. 57), premere il pulsante di scatto a metà corsa per mettere a fuoco.

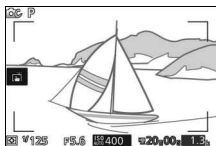

 L'icona 

Un'icona  indica che non è possibile registrare filmati.

## 4 Avviare la registrazione.

Premere il pulsante di registrazione filmato per avviare la registrazione. Durante la registrazione vengono visualizzati un indicatore di registrazione, il tempo trascorso e il tempo disponibile.

### **Registrazione audio**

Prestare attenzione a non coprire il microfono e tenere presente che il microfono incorporato potrebbe registrare i suoni prodotti dalla fotocamera o dall'obiettivo. Ad eccezione di quando si registrano filmati al rallentatore, la fotocamera mette a fuoco in modo continuo; per evitare di registrare il rumore della messa a fuoco, selezionare **AF singolo** per **Modo di messa a fuoco** nel menu filmato (☐ 155).

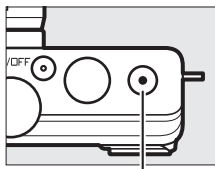

*Pulsante di registrazione filmato*

*Indicatore di registrazione/Tempo trascorso*

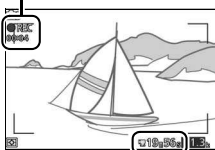

*Tempo disponibile*

## 5 Terminare la registrazione.

Premere nuovamente il pulsante di registrazione filmato per terminare la registrazione. La registrazione termina automaticamente quando viene raggiunta la lunghezza massima (☐ 167), la card di memoria è piena, viene rimosso l'obiettivo o la fotocamera diventa molto calda (☐ xvii).

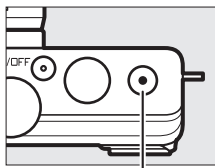

*Pulsante di registrazione filmato*

### **Lunghezza massima**

La fotocamera è in grado di registrare filmati fino ad una dimensione massima di 4 GB (per ulteriori informazioni, vedere pagina 167); si noti che, a seconda della velocità di scrittura sulla card di memoria, la ripresa potrebbe terminare prima che venga raggiunta questa lunghezza (☐ 194).



## ■ Modo di ripresa

I filmati possono essere registrati nei modi di ripresa elencati di seguito. I filmati non possono essere registrati nei modi cattura immagine migliore o Motion Snapshot.



### 📷 **Modo auto** (📖 28)

Scegliere questo modo per lasciare che la fotocamera decida le impostazioni. La fotocamera regola automaticamente le impostazioni in base al soggetto e alla situazione.

### 📷 **Modo creativo** (📖 38)

Consente di registrare filmati nel modo di esposizione **P** (auto programmato). Se è selezionata la **Tavolozza creativa**, l'effetto scelto verrà applicato al filmato (📖 47).

### 📷+ **Modo filmato avanzato** (📖 57)

Scegliere un modo di esposizione (📖 142) e regolare il tempo di posa o il diaframma, o registrare filmati al rallentatore, con movimento veloce o con altri effetti speciali.

### 🔊 **Audio del filmato**

La voce **Opzioni audio dei filmati** nel menu filmato offre opzioni relative alla sensibilità del microfono e al rumore del vento (📖 168).

### 🔊 **Impostazioni disponibili**











Per informazioni sulle opzioni disponibili nel modo filmato avanzato, vedere pagina 202.

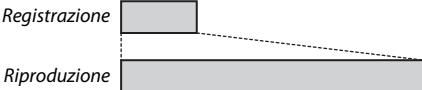

## Opzioni filmato avanzato

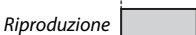
Nel modo  (filmato avanzato), è possibile accedere alle seguenti opzioni premendo **F** e selezionando **Filmato avanzato** nel menu **F** (funzionalità).

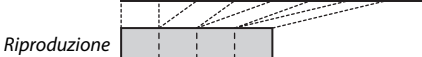

 <b>Filmato HD</b>	Registrazione di filmati in alta definizione (HD).
 <b>Rallentatore</b>	<p>Per registrare fino a circa tre secondi di sequenza silenziosa al rallentatore. I filmati al rallentatore vengono registrati a 400 fps e riprodotti a circa 30 fps.</p> <p><i>Registrazione</i> </p> <p><i>Riproduzione</i> </p>
 <b>Movimento veloce</b>	<p>Registrazione di una sequenza silenziosa in movimento veloce che viene riprodotta a circa quattro volte la velocità normale. Il tempo di riproduzione è un quarto del tempo di registrazione.</p> <p><i>Registrazione</i> </p> <p><i>Riproduzione</i> </p>
 <b>Jump-cut</b>	<p>Consente di registrare filmati silenziosi jump-cut. La registrazione si interrompe temporaneamente a secondi alterni per un effetto drop-frame.</p> <p><i>Registrazione</i> </p> <p><i>Riproduzione</i> </p>
 <b>Filmato di 4 secondi</b>	<p>Consente di registrare un clip di filmato di 4 secondi. Clip multipli possono essere uniti in un unico filmato tramite l'opzione <b>Unisci filmati di 4 sec</b> nel menu di riproduzione (☐ 137).</p>



## Il menu **F** (Funzionalità) (☐ 10)

La pressione di **F** durante il modo filmato avanzato visualizza le voci elencate di seguito. Le voci disponibili variano in base al tipo di filmato selezionato (☐ 57).

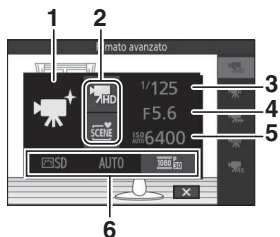

1	Modo di ripresa.....	6
2	Filmato avanzato.....	57
	Modo di esposizione.....	142
3	Tempo di posa.....	42, 44
4	Diaframma.....	43, 44
5	Sensibilità ISO.....	175
6	Picture Control.....	176
	Bilanciamento del bianco.....	170
	Dimens/freq fotogrammi.....	167
	Rallentatore.....	166

## Rallentatore

Quando è selezionato rallentatore nel modo filmato avanzato, la fotocamera può mettere a fuoco premendo il pulsante di scatto a metà corsa prima dell'avvio della registrazione. La fotocamera mette a fuoco il soggetto al centro del display; il rilevamento del volto (☐ 34) non è disponibile. La messa a fuoco e l'esposizione non possono essere regolate durante la registrazione. Le opzioni relative alla frequenza fotogrammi sono descritte a pagina 166.

## Tempo di registrazione

La seguente tabella elenca i tempi massimi di registrazione approssimativi per singoli filmati ripresi alla frequenza fotogrammi predefinita in ciascun modo di ripresa.

<b>Modo auto</b>	20 minuti
<b>Modo creativo</b>	20 minuti
<b>Modo filmato avanzato</b>	
Filmato HD	20 minuti
Rallentatore	3 secondi
Movimento veloce	20 minuti
Jump-cut	20 minuti
Filmato di 4 secondi	4 secondi

## Scatto di foto durante la registrazione di filmati

Premere il pulsante di scatto fino in fondo per scattare una foto senza interrompere la registrazione del filmato. Le foto scattate durante la registrazione di filmati hanno proporzioni di 3 : 2.

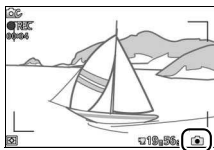

### Scatto di foto durante la registrazione di filmati

È possibile scattare fino a 20 foto con ciascuna ripresa di filmato. Si noti che non è possibile scattare foto con filmati al rallentatore.

### Blocco della messa a fuoco



Se è selezionato **AF singolo** per **Modo di messa a fuoco** nel menu filmato per il modo filmato avanzato, la messa a fuoco viene bloccata quando il pulsante di scatto viene premuto a metà corsa (☐ 160).

### Vedere anche

Fare riferimento alla pagina 168 per informazioni su come configurare la fotocamera per scattare foto automaticamente durante la registrazione di filmati.



## Visualizzazione di filmati

I filmati sono indicati da un'icona  nella riproduzione a pieno formato ( 31). Premere  per avviare la riproduzione.



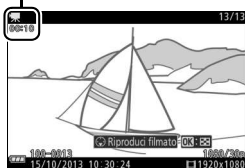



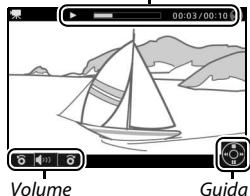

Icona /Lunghezza



Indicatore riproduzione filmato/  
Posizione attuale/Lunghezza totale



È possibile eseguire le seguenti operazioni:

Per	Usare	Descrizione
Mettere in pausa		Mettere in pausa la riproduzione.
Riprodurre		Riprendere la riproduzione quando il filmato è in pausa o durante il riavvolgimento/avanzamento.
Andare avanti/ riavvolgere		Premere  per riavvolgere,  per avanzare. La velocità aumenta a ogni pressione, da 2x a 4x a 8x a 16x. Se la riproduzione viene messa in pausa, il filmato si riavvolge o avanza di un fotogramma alla volta; tenere premuto il pulsante per un avanzamento o riavvolgimento continuo.
Regolare il volume		Ruotare il multi-selettore per regolare il volume.
Tornare alla riproduzione a pieno formato		Premere  o  per tornare alla riproduzione a pieno formato.

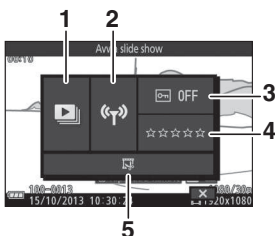

## Il menu **F** (Funzionalità) 10

È possibile accedere alle seguenti opzioni premendo **F** durante la visualizzazione di un filmato:



- |   |                        |     |
|---|------------------------|-----|
| 1 | Avvia slide show ..... | 111 |
| 2 | Caricamento Wi-Fi..... | 93  |
| 3 | Proteggi .....         | 131 |
| 4 | Classificazione .....  | 131 |
| 5 | Taglia filmato.....    | 135 |

## **Eliminazione di filmati**

Per eliminare il filmato corrente, premere . Verrà visualizzata una finestra di conferma; premere nuovamente  per cancellare il filmato e tornare alla riproduzione oppure premere  per uscire senza eliminare il filmato. *Si noti che, una volta eliminati, i filmati non possono essere recuperati.*

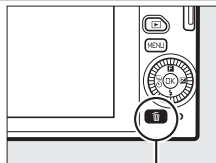

Pulsante 

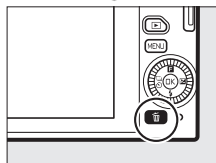

### **Vedere anche**



Per informazioni sul ritaglio di sequenze indesiderate dai filmati, vedere pagina 135. Per informazioni sulle dimensioni del fotogramma e sulle opzioni di frequenza fotogrammi disponibili per i filmati HD, vedere pagina 167.

### **Registrazione di filmati**

Effetto flicker (sfarfallio della luce), righe o distorsioni potrebbero essere visibili nel display e nel filmato finale in presenza di lampade fluorescenti, ai vapori di mercurio o al sodio oppure se si effettua una panoramica orizzontale della fotocamera o se un oggetto si muove ad alta velocità attraverso il fotogramma (l'effetto flicker e le righe possono essere ridotte scegliendo l'opzione **Riduzione dello sfarfallio** corrispondente alla frequenza dell'alimentazione CA 5, come descritto a pagina 188, ma si noti che il tempo di posa più lento disponibile è  $1/100$  s a **50 Hz**,  $1/60$  s a **60 Hz**; la riduzione dello sfarfallio non è disponibile con i filmati al rallentatore). Fonti di luce intensa potrebbero lasciare immagini residue quando la fotocamera effettua riprese panoramiche. Potrebbero altresì comparire bordi seghettati, colori alterati, effetto moiré e punti luminosi. Durante la registrazione di filmati, evitare di puntare la fotocamera verso il sole o verso altre fonti di luce molto forte. La mancata osservanza di questa precauzione potrebbe provocare danni ai circuiti interni della fotocamera.



# Altri modi di ripresa

Oltre ai modi descritti sopra, la fotocamera offre il modo  (cattura immagine migliore) per assistere negli scatti di difficile tempistica e un modo  (Motion Snapshot) che combina le foto con brevi vignette di filmato ( 74).

## **Scelta del momento (Cattura immagine migliore)**

Scegliere uno scatto da 20 fotogrammi registrati su un dispositivo di archiviazione temporanea poco prima o poco dopo il rilascio dell'otturatore (Selezione attiva), scegliere il momento di rilascio dell'otturatore mentre la scena viene riprodotta al rallentatore (rallentatore) o lasciare che la fotocamera scelga lo scatto migliore in base alla composizione e al movimento (Smart Photo Selector).

### **Scelta manuale di uno scatto (Selezione attiva)**

Consente di scegliere fino a 20 scatti da 20 fotogrammi registrati subito prima o dopo che il pulsante di scatto è stato premuto fino in fondo.

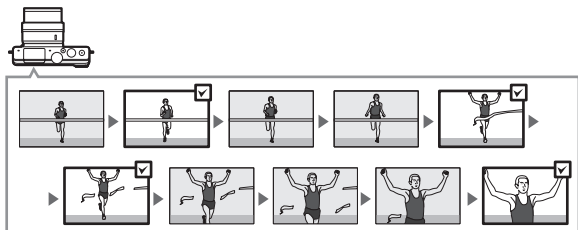



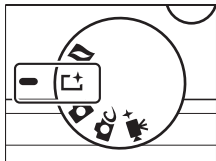

## 1 Selezionare il modo .

Ruotare la ghiera di selezione modo su  (cattura immagine migliore).



## 2 Scegliere **Selezione attiva**.

Premere  (funzionalità) per visualizzare il menu . Selezionare **Cattura immagine migliore** e premere , quindi selezionare **Selezione attiva** e premere .



## 3 Inquadrare la foto.

Comporre la foto con il soggetto al centro dell'inquadratura.

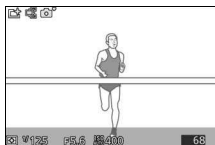



---

#### 4 Avviare il buffering delle foto.

Premere il pulsante di scatto a metà corsa per mettere a fuoco (☑ 29). Verrà visualizzata un'icona  quando la fotocamera inizia a registrare le immagini nel buffer di memoria.

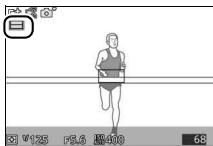

---



#### 5 Scattare.

Premere delicatamente il pulsante di scatto fino in fondo. I 20 fotogrammi registrati nel buffer negli istanti precedenti e successivi alla pressione del pulsante di scatto fino in fondo verranno copiati in una memoria di archiviazione temporanea.



---

#### 6 Selezionare fino a 20 fotogrammi.

Premere ◀ o ▶ per scorrere i fotogrammi e premere ▲ o ▼ per selezionarli o deselectionarli. Le immagini selezionate sono indicate da un'icona , mentre le immagini rimanenti sono segnate con icone  per indicare che verranno eliminate.



---

#### 7 Salvare i fotogrammi selezionati.

Premere  per salvare i fotogrammi selezionati nella card di memoria. La spia di accesso card di memoria si illumina mentre è in corso la registrazione; si noti che potrebbe essere necessario del tempo per salvare le immagini selezionate in base alle condizioni di ripresa e alla velocità di scrittura della card di memoria.



## Selezione attiva

Alle impostazioni predefinite, il fotogramma registrato nel momento in cui il pulsante di scatto è stato premuto fino in fondo viene automaticamente contrassegnato con un'icona  allo step 6.

## Il menu **F** (Funzionalità) ( 10)

La pressione di **F** durante il modo cattura immagine migliore visualizza le voci elencate di seguito. Le voci disponibili variano in base al modo selezionato ( 63, 67, 69).

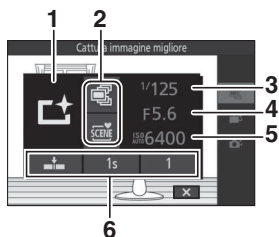

1	Modo di ripresa.....	6
2	Cattura immagine migliore.....	63
	Modo di esposizione.....	142
3	Tempo di posa.....	42, 44
4	Diaframma .....	43, 44
5	Sensibilità ISO.....	175
6	Allo scatto, registra .....	146
	Cattura 20 fotogrammi in.....	146
	Fotogrammi salvati (pred) .....	146
	Numero di scatti salvati .....	146

## Impostazioni disponibili

Per informazioni sulle opzioni disponibili nel modo cattura immagine migliore, vedere pagina 202.

## Modo cattura immagine migliore

Non è possibile registrare filmati e la pressione del pulsante di registrazione filmato non produce alcun effetto. Non è possibile utilizzare il flash.

## Vedere anche

Per informazioni sulla regolazione delle impostazioni per la Selezione attiva, vedere pagina 146.

## Scegliere il momento (Visualizz. rallentatore)

Quando è selezionato Visualizz. rallentatore nel modo  $\square+$  (cattura immagine migliore), la fotocamera cattura una breve sequenza di immagini fisse e riproduce le immagini al rallentatore in modo che sia possibile scegliere il momento esatto per scattare una foto.

### 1 Selezionare il modo $\square+$ .

Ruotare la ghiera di selezione modo su  $\square+$  (cattura immagine migliore).

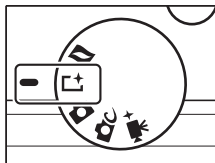

### 2 Selezionare Visualizz. rallentatore.

Premere  $\square$  (funzionalità) per visualizzare il menu  $\square$ . Selezionare **Cattura immagine migliore** e premere  $\text{OK}$ , quindi selezionare **Visualizz. rallentatore** e premere  $\text{OK}$ .

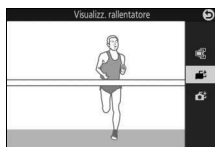

### 3 Inquadrare la foto.

Comporre la foto con il soggetto al centro dell'inquadratura.

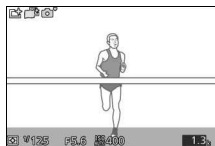

#### 4 Premere il pulsante di scatto a metà corsa.

Dopo avere messo a fuoco, la fotocamera registra fino a 20 fotogrammi in un buffer di memoria temporaneo. Quindi, li riproduce lentamente in un ciclo continuo quando il pulsante di scatto viene tenuto premuto a metà corsa. Un'icona  viene visualizzata sul monitor.



*Indicatore di avanzamento*

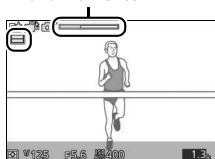

Quando viene visualizzato il fotogramma desiderato, premere il pulsante di scatto fino in fondo per registrare il fotogramma attuale ed eliminare le immagini rimanenti. Il fotogramma selezionato verrà visualizzato per alcuni secondi quando la registrazione è completa. Per eliminare il contenuto del buffer e uscire senza registrare una foto, rilasciare il pulsante senza premerlo fino in fondo.



## Consentire alla fotocamera di scegliere il momento (Smart Photo Selector)

Lo Smart Photo Selector aiuta a catturare un'espressione mutevole sul volto di un soggetto ritratto o a effettuare altri scatti dalla tempistica difficile, come le foto di gruppo nelle scene di feste. Ogni volta che l'otturatore viene rilasciato, la fotocamera seleziona automaticamente lo scatto migliore e quattro candidati allo scatto migliore in base alla composizione e al movimento.

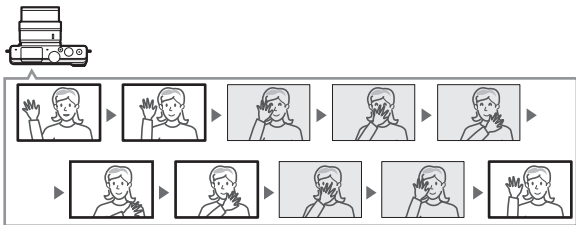



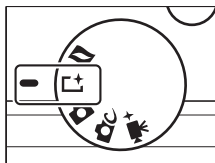

### 1 Selezionare il modo .

Ruotare la ghiera di selezione modo su  (cattura immagine migliore).



### 2 Scegliere Smart Photo Selector.

Premere  (funzionalità) per visualizzare il menu . Selezionare **Cattura immagine migliore** e premere , quindi selezionare **Smart Photo Selector** e premere .

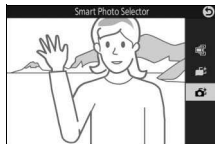

### 3 Inquadrare la foto.

Comporre la foto con il soggetto al centro dell'inquadratura.



### 4 Avviare il buffering delle foto.

Premere il pulsante di scatto a metà corsa per mettere a fuoco (📖 29). Verrà visualizzata un'icona  quando la fotocamera inizia a registrare le immagini nel buffer di memoria. La fotocamera regola continuamente la messa a fuoco per tenere conto delle variazioni di distanza dal soggetto mentre il pulsante di scatto viene premuto a metà corsa.



### 5 Scattare.

Premere delicatamente il pulsante di scatto fino in fondo. La fotocamera confronterà gli scatti registrati nel buffer prima e dopo la pressione del pulsante di scatto fino in fondo e ne selezionerà cinque da copiare nella card di memoria. Si noti che l'operazione potrebbe richiedere del tempo. Al termine della registrazione, nel monitor viene visualizzata la migliore immagine.



### **Smart Photo Selector**

La fotocamera sceglie automaticamente un modo scena appropriato per il soggetto.

### **Buffering**

Il buffering inizia quando il pulsante di scatto viene premuto a metà corsa e termina dopo circa 90 secondi o quando il pulsante di scatto viene premuto fino in fondo.

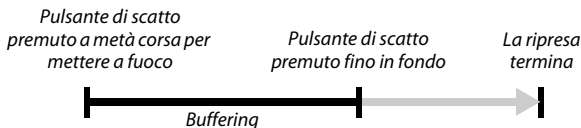

### **File Smart Photo Selector**

Non eliminare il file "NCSPSLST.LST" dalla cartella "NCFL" sulla card di memoria né modificare i nomi file delle immagini scattate con Smart Photo Selector. La fotocamera non riconoscerà più i file coinvolti come immagini di Smart Photo Selector e li tratterà invece come foto indipendenti.

### **Vedere anche**

Usare l'opzione **Numero di scatti salvati** nel menu di ripresa per scegliere il numero di scatti selezionati da Smart Photo Selector (□ 146).



## ■ Visualizzazione di foto scattate con Smart Photo Selector



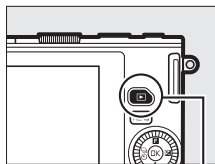

Premere  e utilizzare il multi-selettore per visualizzare le foto scattate con Smart Photo Selector (☰ 31; le immagini riprese con Smart Photo Selector sono indicate da un'icona ). Delle foto registrate tramite Smart Photo Selector, verrà visualizzato solo lo scatto migliore (quando si preme  per visualizzare l'immagine successiva, la fotocamera salterà gli scatti candidati al miglior scatto, pertanto la successiva immagine visualizzata non avrà un numero file immediatamente successivo a quello dell'immagine corrente). Premere il pulsante di scatto a metà corsa per interrompere la riproduzione e tornare al modo di ripresa.



Pulsante 





### Scelta dello scatto migliore

Quando viene visualizzata una foto scattata con Smart Photo Selector, si può scegliere lo scatto migliore premendo . Premere  o  per visualizzare le altre immagini della sequenza e premere  per selezionare l'immagine corrente come scatto migliore. Per tornare alla riproduzione normale, premere .





## ■ Eliminazione delle immagini

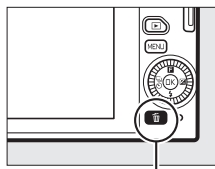

Se si preme  quando è selezionata un'immagine scattata con Smart Photo Selector, verrà visualizzata una finestra di conferma; premere nuovamente  per eliminare lo scatto migliore e le immagini candidate allo scatto migliore oppure premere  per uscire senza eliminare le immagini. *Si noti che, una volta eliminate, le foto non possono essere recuperate.*

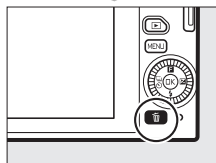

Pulsante 



## 🗑️ Eliminazione di foto singole

Se si preme il pulsante  nella finestra di selezione dello scatto migliore, vengono visualizzate le seguenti opzioni; selezionare un'opzione utilizzando il multi-selettore e premere  per effettuare la selezione.

- **Questa immagine:** per eliminare la foto corrente (si noti che l'immagine selezionata correntemente come scatto migliore non può essere eliminata).
- **Tutte tranne migliore:** per eliminare i candidati al miglior scatto, ma non l'immagine attualmente selezionata come miglior scatto.

Verrà visualizzata una finestra di conferma; per eliminare l'immagine o le immagini selezionate, selezionare **Sì** e premere .



## ☑ Combinazione di foto con brevi vignette di filmato (Modo Motion Snapshot)

Per registrare brevi vignette di filmato con le foto. Ogni volta che si rilascia l'otturatore, la fotocamera registra un'immagine fissa e circa 1,6 s di sequenza filmato. Quando il risultante "Motion Snapshot" viene visualizzato sulla fotocamera, il filmato verrà riprodotto al rallentatore per circa 4 s, seguito dall'immagine fissa.

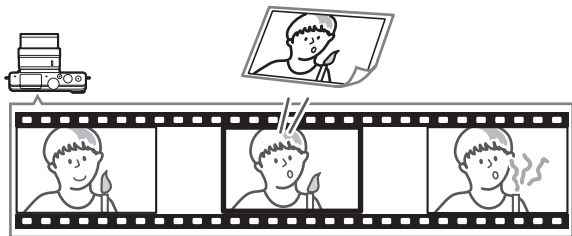

### 1 Selezionare il modo ☑.

Ruotare la ghiera di selezione modo su ☑ (Motion Snapshot).

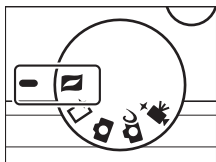

### 2 Inquadrare la foto.

Comporre la foto con il soggetto al centro dell'inquadratura.



### 3 Avviare il buffering.

Premere il pulsante di scatto a metà corsa per mettere a fuoco (☑ 29). Verrà visualizzata un'icona  quando la fotocamera inizia a registrare la sequenza nel buffer di memoria.



### 4 Scattare.

Premere delicatamente il pulsante di scatto fino in fondo. La fotocamera registrerà una foto insieme a una sequenza di filmato di circa 1,6 s che inizia prima e termina dopo la pressione del pulsante di scatto fino in fondo. Si noti che l'operazione potrebbe richiedere del tempo. Al termine della registrazione, la foto verrà visualizzata per alcuni secondi.



#### Buffering

Il buffering inizia quando il pulsante di scatto viene premuto a metà corsa e termina dopo circa 90 secondi o quando il pulsante di scatto viene premuto fino in fondo.

*Pulsante di scatto  
premuo a metà corsa  
per mettere a fuoco*

*Pulsante di scatto  
premuo fino in fondo*

*La ripresa  
termina*



## Il menu **F** (Funzionalità) (☰ 10)

La pressione di **F** nel modo Motion Snapshot visualizza le seguenti voci:

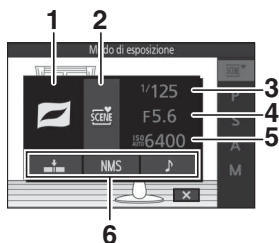

<b>1</b>	Modalità di ripresa .....	6
<b>2</b>	Modalità di esposizione .....	142
<b>3</b>	Tempo di posa .....	42, 44
<b>4</b>	Diaframma .....	43, 44
<b>5</b>	Sensibilità ISO .....	175
<b>6</b>	Filmato prima/dopo .....	147
	Formato file .....	148
	Audio .....	77

## Impostazioni disponibili

Per informazioni sulle opzioni disponibili nel modo Motion Snapshot, vedere pagina 202.

## ■ Audio

Per registrare circa quattro secondi di suono con i Motion Snapshot iniziando dall'avvio della registrazione del filmato, usare il multi-selettore e il pulsante **OK** per selezionare **Ambiente** per **Audio** nel menu **F** (funzionalità) (📖 76). I Motion Snapshot possono essere anche registrati con musica di sottofondo (**Musica di sottofondo**) o nessun suono (**Nessuno**).

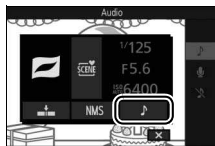



### 🔍 Modo Motion Snapshot

Non è possibile registrare filmati utilizzando il pulsante di registrazione filmato e non è possibile utilizzare il flash.

### 🔍 Vedere anche

Vedere pagina 147 per informazioni sulla scelta delle porzioni del buffer che devono essere incluse nella sequenza di filmato. Per informazioni sul salvataggio dei Motion Snapshot in un formato che possa essere visualizzato con la maggior parte dei software di riproduzione di filmati, vedere pagina 148. Fare riferimento alla pagina 138 per informazioni sulla combinazione di parti di filmato di Motion Snapshot multipli in un unico filmato.

## Visualizzazione di Motion Snapshot

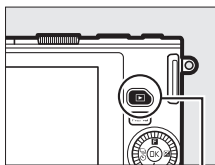

Premere  e utilizzare il multi-selettore per visualizzare un Motion Snapshot (📖 31; i Motion Snapshot sono indicati da un'icona ). Premendo  quando è visualizzato un Motion Snapshot, viene riprodotta la parte di filmato al rallentatore per un periodo di circa 4 s, seguita dalla foto; la riproduzione è accompagnata dal brano audio selezionato usando l'opzione **Audio** (📖 77). Premere il pulsante di scatto a metà corsa per interrompere la riproduzione e tornare al modo di ripresa.



Pulsante 



## Eliminazione di Motion Snapshot

Per eliminare l'attuale Motion Snapshot, premere . Verrà visualizzata una finestra di conferma; premere nuovamente  per cancellare la foto e il filmato e tornare alla riproduzione, oppure premere  per uscire senza eliminare il file. *Si noti che una volta eliminati, i Motion Snapshot non possono essere recuperati.*

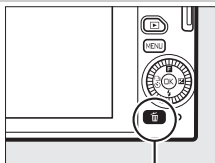

Pulsante 

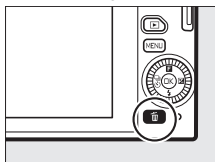



# Ulteriori informazioni sulla fotografia

Questa sezione descrive le altre funzioni che possono essere utilizzate quando si scattano foto.

## Modo sequenza

Consente di scattare una serie continua di foto (sequenza).

### 1 Visualizzare le opzioni del modo di scatto.

Premere ◀ (S) per visualizzare le opzioni del modo di scatto.

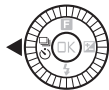

### 2 Selezionare [C].

Selezionare [C] (continuo) e premere ▶ per visualizzare le opzioni della frequenza di scatto.

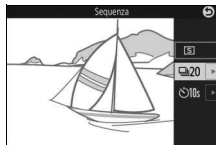

### 3 Selezionare una frequenza di scatto.

Selezionare la frequenza di scatto desiderata e premere OK. La frequenza di scatto è espressa in termini di numero di fotogrammi registrati al secondo (fps); scegliere fra frequenze di scatto di circa 5, 10, 20, 30 e 60 fps (rispettivamente [C], [10], [20], [30] e [60]). Ad eccezione di quando è selezionato [C], il massimo numero di scatti che è possibile effettuare in una singola sequenza è 20.

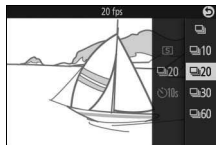

### 4 Inquadrare il soggetto e scattare.

Premere il pulsante di scatto fino in fondo per riprendere la sequenza.



### ✓ **Modo continuo**

Viene scattata una sola foto se il flash si attiva quando è selezionato ; con le impostazioni 10, 20, 30 e 60 fps, il flash incorporato non si attiverà.

Mentre le foto vengono registrate sulla card di memoria, la spia di accesso card di memoria si accende. A seconda delle condizioni di ripresa e della velocità di scrittura della card di memoria, è possibile che la registrazione richieda un certo tempo. Se la batteria si scarica prima che tutte le foto siano state registrate, lo scatto dell'otturatore viene disabilitato e le immagini restanti vengono trasferite sulla card di memoria.

La ripresa in sequenza non è disponibile nei modi creativi diversi da **P**, **S**, **A** o **M**, in modo Cattura immagine migliore, filmato avanzato o Motion Snapshot, o quando si usa il controllo immagine dal vivo in modo auto ( 36).

### ✍ **Dimensione buffer**

La fotocamera è dotata di un buffer di memoria per la memorizzazione temporanea, permettendo di continuare la ripresa mentre le immagini vengono salvate sulla card di memoria. Il numero approssimativo di immagini che è possibile salvare nel buffer di memoria con le impostazioni correnti viene visualizzato premendo il pulsante di scatto a metà corsa (questo numero è soltanto un'approssimazione e varia a seconda delle condizioni di ripresa). L'illustrazione mostra il display quando lo spazio disponibile nel buffer è di circa 20 immagini.

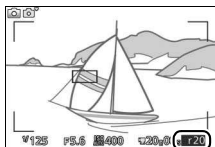

### ✍ **Fotogramma singolo**

Per scattare solo una foto ogni volta che si preme il pulsante di scatto fino in fondo per scattare una foto, selezionare  (fotogramma singolo) come modo di scatto.



## Modi autoscatto

L'autoscatto viene utilizzato per ritardare lo scatto dell'otturatore di 10 o 2 secondi in seguito alla pressione del pulsante di scatto fino in fondo.

### 1 Visualizzare le opzioni del modo di scatto.

Premere ◀ (S) per visualizzare le opzioni del modo di scatto.



### 2 Selezionare ☺.

Selezionare ☺ (autoscatto) e premere ▶ per visualizzare le opzioni dell'autoscatto.

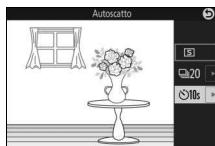

### 3 Selezionare l'opzione di autoscatto desiderata.

Usare il multi-selettore per selezionare ☺10s o ☺2s e premere OK.



### 4 Innestare la fotocamera su un treppiedi.

Innestare la fotocamera su un treppiedi oppure collocarla su una superficie piana e stabile.



## 5 Inquadrare la foto e scattare.

Premere il pulsante di scatto a metà corsa per mettere a fuoco, quindi premere il pulsante fino in fondo. La spia autoscatto inizia a lampeggiare e viene emesso un segnale acustico. Due secondi prima di scattare la foto, la spia smette di lampeggiare e il segnale acustico diventa più veloce.

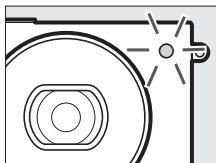

Si noti che il timer potrebbe non avviarsi o che la foto potrebbe non essere scattata se la fotocamera non è in grado di mettere a fuoco o in altre situazioni nelle quali l'otturatore non può essere rilasciato. Lo spegnimento della fotocamera annulla l'autoscatto.



### **Modo filmato**

Per registrare filmati usando l'autoscatto, selezionare il modo filmato avanzato e usare il pulsante di registrazione filmato per avviare il timer. La registrazione dei filmati termina quando il pulsante di registrazione filmato viene premuto per la seconda volta.

### **Sollevamento del flash**

Nel modo **P**, **S**, **A** o **M**, premere il pulsante di sollevamento flash per sollevare il flash prima della ripresa. La ripresa verrà interrotta se il flash viene sollevato mentre il timer dell'autoscatto sta effettuando il conto alla rovescia.

### **Vedere anche**

Per informazioni sul controllo dei segnali acustici emessi quando si usa l'autoscatto, vedere pagina 187.

## Compensazione esposiz.

La compensazione dell'esposizione è utilizzata per modificare il valore di esposizione indicato dalla fotocamera, consentendo di ottenere foto più chiare o più scure.



-1 EV



Nessuna compensazione



+1 EV

### 1 Visualizzare le opzioni di compensazione dell'esposizione.

Premere ► (☒) per visualizzare le opzioni di compensazione dell'esposizione.



### 2 Scegliere un valore.

Utilizzare il multi-selettore per scegliere tra valori compresi tra -3 EV (sottoesposto) e +3 EV (sovraesposto) in incrementi di 1/3 EV. In generale, valori positivi rendono più luminosa l'immagine mentre valori negativi la rendono più scura.

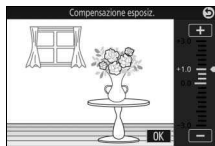

L'esposizione normale può essere ripristinata impostando la compensazione dell'esposizione su  $\pm 0$ . Nei modi **P**, **S** e **A**, la compensazione dell'esposizione non viene ripristinata quando si spegne la fotocamera.

#### ☑ Compensazione esposiz.

La compensazione dell'esposizione è più efficace se utilizzata con la misurazione ponderata centrale o con la misurazione spot (☐ 149).

#### ☑ Il flash incorporato



Quando è utilizzata con il flash incorporato, la compensazione dell'esposizione influisce sia sul livello di esposizione dello sfondo sia sul livello del flash.





## Il flash incorporato

Usare il flash incorporato come illuminazione supplementare quando il soggetto è scarsamente illuminato o per "schiarire" (illuminare) soggetti controluce. Il flash incorporato è disponibile nei seguenti modi di ripresa, ma si noti che alcune impostazioni della fotocamera disattivano automaticamente il flash incorporato:

### Modi di sollevamento auto

Nel modo  (auto) e quando è selezionato flou, effetto miniatura, selezione colore, cross processing o effetto toy camera nel modo  (creativo), il flash si solleva automaticamente e si attiva quando necessario.

#### 1 Scegliere un modo flash.

Premere  () sul multi-selettore per visualizzare un elenco di modi flash, quindi usare il multi-selettore per selezionare il modo desiderato e premere  per selezionare.

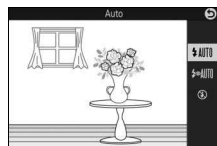





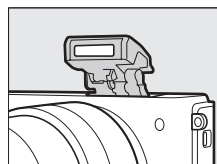



#### 2 Scattare le foto.

Premere il pulsante di scatto a metà corsa per mettere a fuoco e premere il pulsante fino in fondo per scattare la foto. Il flash si solleva e si attiva quando necessario.



## Modi flash

Sono disponibili i seguenti modi flash nei modi  (auto),  (flou),  (effetto miniatura),  (selezione colore),  (cross processing) e  (effetto toy camera):

-  AUTO (flash automatico): quando l'illuminazione è scarsa o il soggetto è in controluce, il flash si solleva automaticamente quando il pulsante di scatto viene premuto a metà corsa e si attiva in base alle necessità.
-  AUTO (auto con riduzione occhi rossi): da usare per i ritratti. Il flash si solleva e si attiva come richiesto, ma prima che si attivi, l'illuminatore riduzione occhi rossi si illumina per aiutare a ridurre l'effetto "occhi rossi".
-  (no): il flash non si attiva.



## Modi di sollevamento manuali

Quando **P**, **S**, **A** o **M** sono selezionati nel modo **CC** (creativo), il flash deve essere sollevato manualmente. Il flash non si attiva se non è sollevato.

### 1 Sollevare il flash.

Premere il pulsante di sollevamento flash per sollevare il flash.

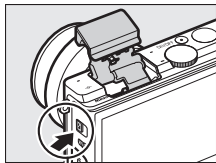

Pulsante di sollevamento flash

### 2 Scegliere un modo flash.

Premere **▼** (⚡) sul multi-selettore per visualizzare un elenco di modi flash, quindi usare il multi-selettore per selezionare il modo desiderato e premere **OK** per selezionare.

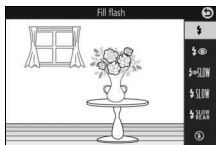





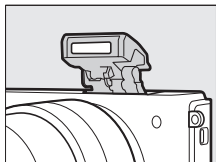

### 3 Scattare le foto.

Il flash si attiva a ogni scatto. Per disattivare il flash, premerlo delicatamente verso il basso finché non si blocca.



## ■ Modi flash

Sono disponibili i seguenti modi flash quando è selezionato **P**, **S**, **A** o **M** nel modo  (creativo):

-  (fill flash): il flash si attiva a ogni scatto.
-  (riduzione occhi rossi): usare per i ritratti. Il flash si attiva a ogni scatto, ma prima che si attivi, l'illuminatore riduzione occhi rossi si illumina per aiutare a ridurre l'effetto "occhi rossi".
-  SLOW (riduzione occhi rossi con sincro su tempi lenti): come per "riduzione occhi rossi" illustrato in precedenza, tranne che il tempo di posa si allunga automaticamente per catturare l'illuminazione dello sfondo di notte o in condizioni di luce moderata. Da usare quando si desidera includere l'illuminazione dello sfondo nei ritratti. Disponibile solo nei modi **P** e **A**.
-  SLOW (fill flash + sincro su tempi lenti): come per "fill flash" illustrato in precedenza, tranne che il tempo di posa si allunga automaticamente per catturare l'illuminazione dello sfondo di notte o in condizioni di luce moderata. Da utilizzare quando si desidera catturare sia il soggetto sia lo sfondo. Disponibile solo nei modi **P** e **A**.
-  SLOW REAR (seconda tendina + sincro su tempi lenti): come per "sincro sulla seconda tendina", di seguito, tranne che il tempo di posa si allunga automaticamente per catturare l'illuminazione dello sfondo di notte o in condizioni di luce moderata. Da utilizzare quando si desidera catturare sia il soggetto sia lo sfondo. Disponibile solo nei modi **P** e **A**.
-  REAR (sincro sulla seconda tendina): il flash si attiva appena prima della chiusura dell'otturatore, creando una scia di luce dietro le fonti luminose in movimento come mostrato in basso a destra. Disponibile solo nei modi **S** e **M**.



*Sincro sulla prima tendina*



*Sincro sulla seconda tendina*

-  (no): il flash non si attiva. Disponibile solo quando il flash incorporato è sollevato.



### ✓ Sollevamento del flash

Quando si usa il flash, assicurarsi che sia completamente sollevato, come mostrato a destra. Non toccare il flash durante la ripresa.

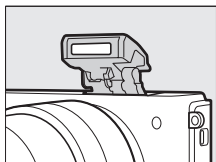

### ✎ Abbassamento del flash incorporato

Per risparmiare sui consumi della batteria quando il flash non è in uso, premerlo delicatamente verso il basso finché il blocco non scatta in posizione. *Non forzare*. La mancata osservanza di questa precauzione può provocare un malfunzionamento del prodotto.

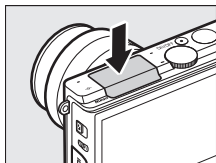

### ✎ L'indicatore di pronto lampo

L'indicatore di pronto lampo (⚡) si illumina per indicare che il flash è completamente carico quando il pulsante di scatto viene premuto a metà corsa.

### ✎ Come evitare che il flash incorporato si attivi

L'abbassamento impedisce che il flash si attivi nei modi **P**, **S**, **A** e **M**. Il flash può anche essere disattivato selezionando un modo flash (⚡) (spento).





### **Utilizzo del flash incorporato**

Se il flash viene attivato più volte in rapida successione, è possibile che il flash e l'otturatore vengano temporaneamente disattivati per proteggere il flash. È possibile ricominciare la ripresa dopo una breve pausa.

Gli oggetti vicini alla fotocamera possono risultare sovraesposti nelle foto scattate con il flash a elevate sensibilità ISO.

Per evitare la vignettatura, rimuovere i paraluce e scattare le foto a distanze di almeno 0,6 metri. Alcuni obiettivi potrebbero causare vignettatura a distanze maggiori o essere di ostacolo per l'illuminatore riduzione occhi rossi, interferendo con la riduzione occhi rossi. Le seguenti illustrazioni mostrano l'effetto di vignettatura causato dalle ombre proiettate dall'obiettivo quando viene utilizzato il flash incorporato.

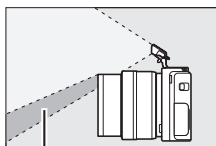

*Ombra*



*Ombra*

### **Vedere anche**

Per informazioni sulla regolazione del livello del flash, vedere pagina 163.

### **Apertura, sensibilità e campo del flash**

Il campo del flash varia con la sensibilità (equivalenza ISO) e l'apertura.



## Opzioni di ripresa con tocco

Toccare l'icona mostrata a destra per scegliere l'operazione eseguita quando si tocca il monitor in modo di ripresa. Le opzioni disponibili variano a seconda del modo di ripresa e del modo di messa a fuoco.

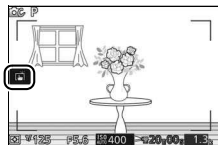

### Modo auto

Scegliere fra le seguenti opzioni.

	Quando si tocca un soggetto nel display, la fotocamera eseguirà la messa a fuoco e scatterà una foto.
	Toccare il display durante la ripresa non ha effetto.

### Modo creativo

L'operazione eseguita toccando il display varia a seconda che la fotocamera sia in modo di messa a fuoco automatico o manuale.



#### ■ Modi autofocus

Le seguenti opzioni sono disponibili nei modi autofocus (AF-A, AF-S e AF-C).

	Quando si tocca un soggetto nel display, la fotocamera eseguirà la messa a fuoco e scatterà una foto.
	Toccare il display per posizionare l'area di messa a fuoco quando è selezionato AF a punto singolo per modo area AF (☐ 159). Per eseguire la messa a fuoco, premere il pulsante di scatto a metà corsa.
	Toccare un soggetto per avviare l'inseguimento quando inseguimento soggetto è selezionato per modo area AF (☐ 159).
	Toccare il display durante la ripresa non ha effetto.

### ■ ■ Modo di messa a fuoco manuale

Le seguenti opzioni sono disponibili in modo di messa a fuoco manuale.



	Quando si tocca il display, la fotocamera scatta una foto senza prima regolare la messa a fuoco.
	Toccare un soggetto per visualizzarlo con un ingrandimento maggiore nel monitor (☐ 157).
	Toccare il display durante la ripresa non ha effetto.

### Modo filmato avanzato

L'operazione eseguita toccando il display varia a seconda che la fotocamera sia in modo di messa a fuoco automatico o manuale.



### ■ ■ Modi autofocus

Le seguenti opzioni sono disponibili nei modi autofocus (AF-F e AF-S).

	Per mettere a fuoco quando sono selezionate l'area AF automatica o l'area AF singola all'interno del modo area AF, selezionare il soggetto nel display.
	Toccare un soggetto per avviare l'inseguimento quando inseguimento soggetto è selezionato per modo area AF (☐ 159).
	Toccare il display durante la ripresa non ha effetto.

### ■ ■ Modo di messa a fuoco manuale

Le seguenti opzioni sono disponibili in modo di messa a fuoco manuale.

	Toccare un soggetto per visualizzarlo con un ingrandimento maggiore nel monitor (☐ 157).
	Toccare il display durante la ripresa non ha effetto.



**✓ Cattura immagine migliore/Motion Snapshot**

Le opzioni di ripresa con tocco non sono disponibili nei modi cattura immagine migliore e Motion Snapshot.

**✓ Ripresa di foto utilizzando le opzioni di ripresa con tocco**

Evitare di toccare con troppa forza. La fotocamera potrebbe muoversi quando l'otturatore viene rilasciato, causando la sfocatura delle foto.

Il pulsante di scatto può essere usato per mettere a fuoco e scattare foto anche quando l'icona  viene visualizzata per mostrare che le opzioni di ripresa con tocco sono attive. Utilizzare il pulsante di scatto per scattare foto in modo di ripresa in sequenza (📖 79) e durante la registrazione di filmati. Le opzioni di ripresa con tocco possono essere usate solo per scattare una foto alla volta in modo di ripresa in sequenza e non possono essere usate per scattare foto durante la registrazione di filmati. In modo autoscatto (📖 81), toccando il monitor si blocca la messa a fuoco e si avvia il timer; la foto verrà scattata dopo dieci o due secondi.



# Wi-Fi

## Che cosa può fare il Wi-Fi

La fotocamera può connettersi tramite reti wireless Wi-Fi a un dispositivo intelligente in cui è in esecuzione l'app dedicata di Nikon Wireless Mobile Utility (☞ 94). Il dispositivo intelligente può essere usato per controllare la fotocamera e scattare foto in remoto, o le foto possono essere scaricate dalla fotocamera al dispositivo intelligente e condivise con altre persone in Internet. Le immagini possono essere anche caricate dalla fotocamera al dispositivo intelligente (☞ 99).

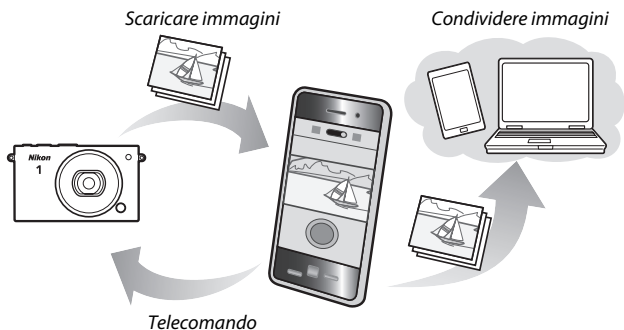

## Accesso alla fotocamera

Prima di eseguire il collegamento tramite Wi-Fi (LAN wireless), installare la Wireless Mobile Utility sul proprio dispositivo intelligente Android o iOS. Le istruzioni per accedere alla fotocamera variano con il tipo di connessione utilizzato dal dispositivo intelligente.

### Android

- **Pulsante WPS:** se il dispositivo intelligente supporta il pulsante WPS (cioè dispone di un'opzione **Connessione tasto WPS** nel suo menu **Impostazioni Wi-Fi**), è possibile utilizzare questo metodo semplice per collegarsi al dispositivo intelligente (📖 95)
- **WPS con immissione PIN:** se il dispositivo intelligente supporta WPS, è possibile utilizzare la fotocamera per stabilire una connessione immettendo il PIN visualizzato dal dispositivo intelligente (📖 96)
- **Visualizza SSID:** se il dispositivo intelligente non supporta WPS, è possibile connettersi selezionando l'SSID della fotocamera sul dispositivo intelligente (📖 97)

### iOS

- **Visualizza SSID:** connettersi selezionando l'SSID della fotocamera sul dispositivo intelligente (📖 97)



#### Installare l'app Wireless Mobile Utility

##### 1 Trovare l'app.

Sul dispositivo intelligente, connettersi al servizio Google Play, all'App Store o a un altro rivenditore di app e cercare "Wireless Mobile Utility". Per ulteriori informazioni, consultare le istruzioni fornite con il dispositivo intelligente.

##### 2 Installare l'app.

Leggere la descrizione dell'app e installare l'app. Un manuale pdf per la Wireless Mobile Utility è disponibile per lo scaricamento dai seguenti URL:

- **Android:** <http://nikonimglib.com/ManDL/WMAU/>
- **iOS:** <http://nikonimglib.com/ManDL/WMAU-ios/>

#### WPS

WPS (Wi-Fi Protected Setup) è uno standard progettato per rendere semplice stabilire una rete wireless sicura. Per informazioni sugli step necessari e sul tempo di attesa del dispositivo intelligente per un collegamento, vedere la documentazione fornita con il dispositivo intelligente.

### 1 Selezionare Wi-Fi.

Premere il pulsante MENU per visualizzare i menu, quindi selezionare **Wi-Fi** e premere **OK**.



### 2 Connettersi.

Attivare i collegamenti del pulsante WPS sulla fotocamera e sul dispositivo intelligente:

- **Fotocamera:** selezionare **Tipo di connessione Wi-Fi** e premere ►, quindi selezionare **Pulsante WPS** e premere ► per preparare la fotocamera a una connessione WPS. La fotocamera attende per circa due minuti una richiesta di connessione WPS dal dispositivo intelligente. Per estendere il tempo di attesa, premere **OK**.
- **Dispositivo intelligente:** selezionare **Impostazioni Wi-Fi > Connessione tasto WPS**.

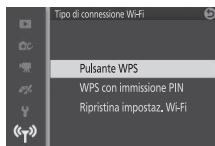

### 3 Lanciare la Wireless Mobile Utility.

Lanciare Wireless Mobile Utility sul dispositivo intelligente. Verrà visualizzata la finestra di dialogo principale.

### 1 Selezionare Wi-Fi.

Premere il pulsante MENU per visualizzare i menu, quindi selezionare **Wi-Fi** e premere .



### 2 Selezionare Tipo di connessione Wi-Fi > WPS con immissione PIN.





Selezionare **Tipo di connessione Wi-Fi** e premere .

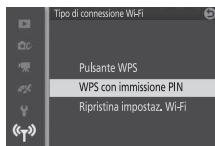

Selezionare **WPS con immissione PIN** e premere .



### 3 Immettere il PIN.

Immettere il PIN visualizzato sullo smart device. Premere  o  per selezionare le cifre e premere  o  per cambiare. Premere  quando l'immissione è completa.

### 4 Lanciare la Wireless Mobile Utility.

Lanciare Wireless Mobile Utility sul dispositivo intelligente. Verrà visualizzata la finestra di dialogo principale.



### 1 Selezionare Wi-Fi.

Premere il pulsante MENU per visualizzare i menu, quindi selezionare **Wi-Fi** e premere **OK**.



### 2 Selezionare Connetti.

Selezionare **Connetti** e premere ►.



### 3 Selezionare Sì.

Selezionare **Sì** e premere **OK** per visualizzare l'SSID della fotocamera.

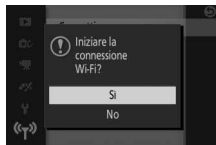

### 4 Selezionare l'SSID della fotocamera sul dispositivo intelligente.

Selezionare l'SSID della fotocamera nell'elenco delle reti visualizzato dal dispositivo intelligente.

---

## 5 Lanciare la Wireless Mobile Utility.

Lanciare Wireless Mobile Utility sul dispositivo intelligente. Verrà visualizzata la finestra di dialogo principale.

### ■ Ripristino delle impostazioni predefinite

Per ripristinare le impostazioni di rete predefinite, selezionare **Tipo di connessione Wi-Fi > Ripristina impostaz. Wi-Fi** e premere ►.

Verrà visualizzata una finestra di conferma; selezionare **Sì** e premere  per ripristinare le impostazioni di rete predefinite.

#### **Wi-Fi**

Prima di utilizzare la funzione Wi-Fi, leggere le avvertenze alle pagine da xix a xx; per evitare perdita di alimentazione durante il collegamento, è necessario inoltre caricare la batteria della fotocamera. Non utilizzare il Wi-Fi in ambienti in cui il suo uso è proibito. Si noti che la funzione Wi-Fi della fotocamera non può essere usata quando un cavo USB o HDMI è collegato.

#### **Terminare le connessioni Wi-Fi**

Il Wi-Fi terminerà automaticamente se il dispositivo intelligente non avvia una connessione entro cinque minuti. Per terminare il Wi-Fi manualmente, premere il pulsante MENU per uscire dal display di standby o di connessione Wi-Fi.

## Caricamento di immagini su un dispositivo intelligente

Seguire gli step riportati di seguito per caricare le foto dalla fotocamera al dispositivo intelligente. I filmati non possono essere selezionati per il caricamento.

### Caricamento di una foto alla volta

Usare l'opzione **Caricamento Wi-Fi** nel menu di riproduzione **F** (funzionalità) (📖 10) per caricare la foto attualmente visualizzata in riproduzione a pieno formato.

#### 1 Visualizzare la foto sulla fotocamera.

Visualizzare la foto desiderata nella riproduzione a pieno formato.

#### 2 Selezionare Caricamento Wi-Fi.

Premere **F** (funzionalità) per visualizzare il menu **F**, quindi selezionare **Caricamento Wi-Fi** e premere **OK**. Verrà visualizzata una finestra di conferma.



#### 3 Selezionare Sì.

Selezionare **Sì** e premere **OK**. Per caricare più foto selezionate, scegliere **Selez. imm. da elenco** e procedere allo step 2 a pagina 101.

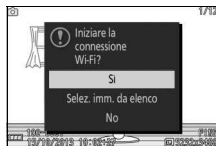

#### 4 Selezionare l'SSID della fotocamera sul dispositivo intelligente.

Selezionare l'SSID della fotocamera nell'elenco delle reti visualizzato dal dispositivo intelligente.

---

## 5 Scaricare la foto sul dispositivo intelligente.

Lanciare la Wireless Mobile Utility sul dispositivo intelligente e seguire le istruzioni sullo schermo per scaricare la foto. Al termine dello scaricamento, premere il pulsante **MENU** sulla fotocamera per terminare la connessione Wi-Fi.



## Caricamento di più foto selezionate

Per il caricamento di più foto selezionate, utilizzare l'opzione **Caricamento Wi-Fi** nel menu di riproduzione.

### 1 Scegliere Caricamento Wi-Fi.

Premere il pulsante MENU per visualizzare i menu. Selezionare **Caricamento Wi-Fi** nel menu di riproduzione e premere ►.

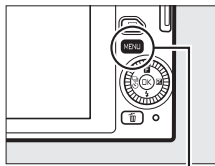

Pulsante MENU

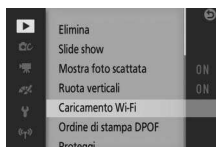

### 2 Selezionare le foto.

Premere ◀ o ▶ per scorrere le immagini e premere ▼ per selezionare o deselegionare, oppure premere e tenere premuto ▲ per visualizzare l'immagine selezionata a pieno formato. Le immagini selezionate vengono indicate da un'icona ↗.



### 3 Premere OK.

Premere OK per completare l'operazione. Verrà visualizzata una finestra di conferma.



---

#### 4 Selezionare **Si**.

Selezionare **Si** e premere .



---

#### 5 Selezionare l'SSID della fotocamera sul dispositivo intelligente.

Selezionare l'SSID della fotocamera nell'elenco delle reti visualizzato dal dispositivo intelligente.

---

#### 6 Scaricare le foto sul dispositivo intelligente.

Lanciare la Wireless Mobile Utility sul dispositivo intelligente e seguire le istruzioni sullo schermo per scaricare le foto selezionate. Al termine dello scaricamento, premere il pulsante MENU sulla fotocamera per terminare la connessione Wi-Fi.



# Ulteriori informazioni sulla riproduzione

## Informazioni sulla foto

Le informazioni sulla foto vengono sovrapposte alle immagini visualizzate in riproduzione a pieno formato (☞ 31). Le informazioni visualizzate possono essere selezionate usando l'opzione **Display** > **Riproduzione** nel menu impostazioni (☞ 186).

### ■ Info di base

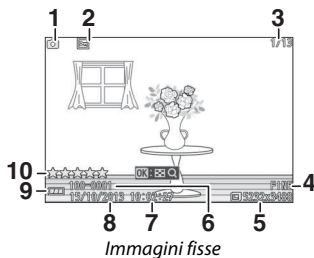

Immagini fisse

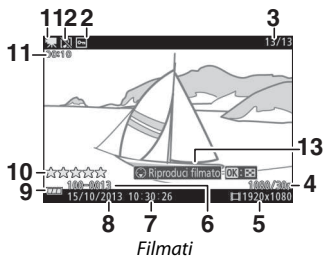

Filmati

- |  |  |
|--|--|
| <b>1</b> Modo di ripresa                         | <b>6</b> Numero cartella-numero file ..... 105     |
| <b>2</b> Stato protezione .....                  | <b>7</b> Ora di registrazione .....25, 189         |
| <b>3</b> Numero fotogramma/numero totale di foto | <b>8</b> Data di registrazione.....25, 189         |
| <b>4</b> Qualità dell'immagine .....             | <b>9</b> Indicatore della batteria.....27          |
| <b>5</b> Dimensioni dell'immagine .....          | <b>10</b> Classificazione..... 110                 |
| Dimensioni del fotogramma..... 166, 167          | <b>11</b> Lunghezza filmato .....60                |
|  | <b>12</b> Indicatore registrazione audio ..... 168 |
|  | <b>13</b> Guida a schermo (per i filmati) .....60  |

## Info dettagliate

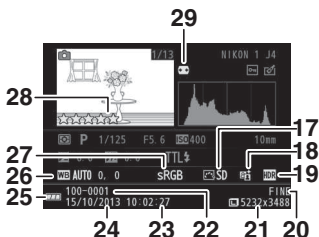
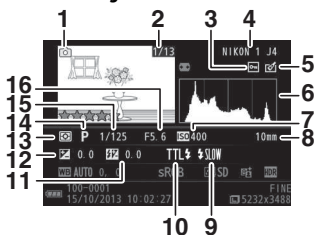

### Immagini fisse

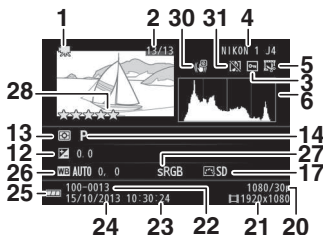

### Filmati

1	Modo di ripresa	
2	Numero fotogramma/numero totale di foto	
3	Stato protezione	131
4	Nome della fotocamera	
5	Indicatore di avvenuto ritocco	
	Indicatore di modifica filmato	132, 133, 134
6	Istogramma che illustra la distribuzione dei toni nell'immagine	105
7	Sensibilità ISO	175
8	Lunghezza focale	223
9	Modo flash	85, 87
10	Controllo flash	162
11	Compensazione flash	163
12	Compensazione dell'esposizione	83
13	Misurazione esposimetrica	149
14	Modo creativo	38
	Modo di esposizione	142
15	Tempo di posa	42, 44
16	Diaframma	43, 44
17	Picture Control	176
18	Indicatore D-Lighting attivo	152
19	Indicatore HDR	48
20	Qualità dell'immagine	143
	Frequenza fotogrammi	166, 167
21	Dimensioni dell'immagine	143
	Dimensioni del fotogramma	166, 167



22	Numero cartella-numero file	27	Spazio colore.....	151	
23	Ora di registrazione .....	25, 189	28	Classificazione.....	110
24	Data di registrazione.....	25, 189	29	Controllo distorsione auto.....	150
25	Indicatore della batteria.....	27	30	VR elettronico .....	154
26	Bilanciamento del bianco .....	170	31	Indicatore registrazione audio .....	168
	Regolazione fine del bilanciamento del bianco.....	171			

### Numeri di cartelle e file

Le foto sono memorizzate come file con nomi contenenti un numero a quattro cifre compreso tra 0001 e 9999 assegnato automaticamente in ordine crescente dalla fotocamera. Questi a loro volta vengono memorizzati in cartelle contenenti un massimo di 999 immagini. Una nuova cartella viene creata automaticamente quando il numero di file raggiunge 9999 o il numero di immagini nella cartella corrente raggiunge 999.

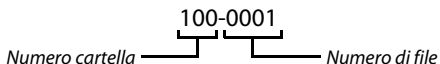

### Istogrammi (☐ 104)

Gli istogrammi della fotocamera hanno un valore puramente indicativo e possono differire da quelli visualizzati dai programmi di elaborazione delle immagini. Di seguito sono riportati istogrammi campione:

- **Se la luminosità varia uniformemente nell'immagine**, la distribuzione dei toni sarà relativamente uniforme.



- **Se la foto è scura**, la distribuzione contrasto sarà decentrata verso sinistra.



- **Se la foto è luminosa**, la distribuzione contrasto sarà decentrata verso destra.













La compensazione dell'esposizione decentra la distribuzione dei toni verso destra quando viene aumentata, verso sinistra quando viene diminuita. Gli istogrammi possono fornire un'idea sommaria dell'esposizione complessiva quando una luce ambiente intensa rende difficile la visualizzazione nel monitor.



## Riproduzione miniature

Per visualizzare immagini in "provini" di 4, 9 o 16 foto, premere  quando una foto è visualizzata a pieno formato e ruotare il multi-selettore in senso antiorario.







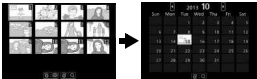

È possibile eseguire le seguenti operazioni:

Per	Usare	Descrizione
Visualizzare più foto		Ruotare il multi-selettore in senso antiorario per aumentare il numero di immagini visualizzate da 1 a 4, da 4 a 9 o da 9 a 16. Per visualizzare le foto scattate nelle date selezionate (  107), ruotare il selettore in senso antiorario quando sono visualizzate 16 immagini. 
Visualizzare meno foto		Ruotare il multi-selettore in senso orario per ridurre il numero di immagini visualizzate da 16 a 9 o da 9 a 4. Per visualizzare la foto selezionata a pieno formato, ruotare il selettore in senso orario quando sono visualizzate 4 immagini. 
Selezionare le foto		Utilizzare il multi-selettore per selezionare le foto. Si può eliminare (  109) l'immagine selezionata o aumentarne l'ingrandimento per una visione più dettagliata (  108).
Visualizzare la foto selezionata		Premere  per visualizzare l'immagine selezionata a pieno formato.
Eliminare l'immagine selezionata		Vedere pagina 109.

## Riproduzione calendario

Per visualizzare le foto scattate in una data selezionata, ruotare il multi-selettore in senso antiorario quando sono visualizzate 16 immagini (☐ 106).

È possibile eseguire le seguenti operazioni:





Per	Usare	Descrizione
Visualizzare il calendario		Per visualizzare il calendario, ruotare il multi-selettore in senso antiorario quando sono visualizzate 16 immagini (☐ 106). 
Tornare alla riproduzione miniature		Per tornare alla visualizzazione a 16 foto, ruotare il multi-selettore in senso orario quando è visualizzato il calendario. 
Selezionare la data		Usare il multi-selettore per selezionare la data nel display calendario.
Visualizzare le foto scattate nella data selezionata		Per visualizzare la prima foto scattata nella data selezionata, premere  .
Eliminare le foto scattate nella data selezionata		Per eliminare tutte le foto scattate nella data selezionata, premere  .



## Zoom in riproduzione

Per aumentare l'ingrandimento di una foto, visualizzarla a pieno formato, premere **OK** e ruotare il multi-selettore in senso orario. Lo zoom in riproduzione non è disponibile con i filmati o i Motion Snapshot.

È possibile eseguire le seguenti operazioni:

Per	Usare	Descrizione
Aumentare l'ingrandimento		Ruotare il multi-selettore in senso orario per aumentare l'ingrandimento, in senso antiorario per ridurre l'ingrandimento. Quando si aumenta o si riduce l'ingrandimento, viene visualizzata una finestra di navigazione con l'area attualmente visibile nel display indicata da un bordo giallo. Premere <b>▲</b> , <b>▼</b> , <b>◀</b> o <b>▶</b> per scorrere l'immagine.
Ridurre l'ingrandimento		
Visualizzare altre aree della foto		
Visualizzare volti		I volti (fino a cinque) rilevati durante l'uso della priorità al volto sono indicati da bordi bianchi nella finestra di navigazione. Premere <b>◀</b> o <b>▶</b> per visualizzare altri volti.
Uscire dallo zoom	<b>OK</b>	Tornare alla riproduzione a pieno formato.

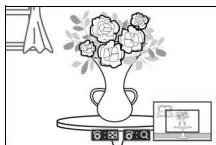



### Vedere anche

L'opzione **Zoom con priorità al volto** nel menu riproduzione (☐ 135) viene usata per scegliere se il multi-selettore debba essere usato per scorrere da volto a volto durante lo zoom con priorità al volto.

## Eliminazione delle immagini

È possibile cancellare le immagini dalla card di memoria come descritto di seguito. *Si noti che, una volta cancellate, le immagini non possono essere recuperate; le immagini protette, tuttavia, non saranno eliminate.*

### Eliminazione dell'immagine corrente

Per eliminare l'immagine visualizzata correntemente nella riproduzione a pieno formato oppure selezionata nell'elenco miniature, premere . Verrà visualizzata una finestra di conferma; premere nuovamente  per eliminare l'immagine e tornare alla riproduzione oppure premere  per uscire senza eliminare l'immagine.

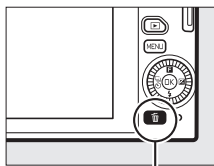

Pulsante 

### Il menu di riproduzione

Per eliminare più immagini, premere il pulsante MENU, selezionare **Elimina** nel menu di riproduzione e scegliere una delle seguenti opzioni. Verrà visualizzata una finestra di conferma; selezionare **Sì** per eliminare le immagini (si noti che potrebbe essere necessario del tempo se è selezionato un elevato numero di immagini).

<b>Elimina foto selezionate</b>	Selezionare le date e premere ▼ per selezionare o deselezionare (□ 130). Premere OK per uscire al termine della selezione.
<b>Elimina tutte le immagini</b>	Per eliminare tutte le foto presenti nella card di memoria.



## Classificazione delle immagini

Per classificare le immagini o contrassegnarle per la successiva eliminazione. La classificazione non è disponibile con le immagini protette.

### 1 Selezionare una foto.

Visualizzare una foto in riproduzione a pieno formato.

### 2 Selezionare **Classificazione**.

Premere **F** (funzionalità) per visualizzare il menu **F**. Selezionare **Classificazione** e premere **OK**.



### 3 Scegliere una classificazione.

Selezionare una classificazione da zero a cinque stelle, oppure selezionare **OFF** per contrassegnare l'immagine come candidata per la successiva eliminazione. Premere **OK** per selezionare la classificazione selezionata.



## Slide show

Per visualizzare uno slide show delle immagini nella card di memoria, premere il pulsante MENU, selezionare **Slide show** nel menu di riproduzione ed eseguire gli step riportati di seguito.

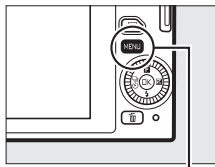

Pulsante MENU

### 1 Selezionare il tipo di immagine utilizzata nello slide show.

Selezionare l'opzione desiderata e premere **OK**.

<b>Tutte le immagini</b>	Per visualizzare tutte le foto nella card di memoria.
<b>Immagini fisse</b>	Per visualizzare solo le immagini fisse. Le immagini scattate utilizzando <b>Panorama semplif.</b> verranno visualizzate in modo panoramica (□ 51).
<b>Filmati</b>	Per visualizzare filmati e Motion Snapshot registrati con <b>File MOV</b> selezionato per <b>Formato file</b> (□ 148).
<b>Motion Snapshot</b>	Per visualizzare Motion Snapshot registrati con <b>File NMS</b> selezionato per <b>Formato file</b> (□ 148). Viene riprodotta solo la parte di filmato; le foto associate non vengono visualizzate.
<b>In base alla data</b>	Per visualizzare solo le immagini registrate in una data selezionata. Verrà visualizzato un calendario; utilizzare il multi-selettore per selezionare una data.



## 2 Regolare i tempi di visualizzazione e le impostazioni audio.

Regolare le seguenti opzioni:

<b>Intervallo fotogrammi</b>	Per scegliere il tempo di visualizzazione di ciascuna immagine fissa.
<b>Durata riproduz. filmato</b>	Per scegliere la durata di riproduzione di ciascun filmato prima che venga visualizzato lo slide successivo. Scegliere <b>Come interv. fotogrammi</b> per visualizzare lo slide successivo allo scadere del tempo selezionato per <b>Intervallo fotogrammi</b> , <b>Per intero</b> per riprodurre l'intero filmato prima di visualizzare lo slide successivo.
<b>Audio</b>	Silenziare la riproduzione dell'audio, oppure selezionare <b>Sonoro originale</b> per riprodurre l'audio registrato con i filmati e i Motion Snapshot registrati con <b>Ambiente</b> selezionato per <b>Audio</b> (☐ 77). Nessun audio viene riprodotto per le immagini fisse.



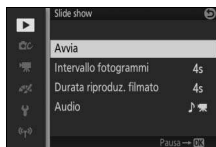

## 3 Selezionare Avvia.

Selezionare **Avvia** e premere **OK** per avviare lo slide show.





Durante la riproduzione di uno slide show, si possono eseguire le seguenti operazioni:

Per	Usare	Descrizione
Passare indietro/ passare avanti		Premere ◀ per tornare al fotogramma precedente, ▶ per passare al fotogramma successivo.
Mettere in pausa/ riprendere		Per mettere in pausa lo show. Premere nuovamente per riprendere.
Regolare il volume		Ruotare il multi-selettore per regolare il volume.
Ritornare al modo di riproduzione		Per terminare lo slide show e ritornare al modo di riproduzione.

Le opzioni mostrate a destra vengono visualizzate quando lo slide show termina. Selezionare **Riprendi** per riavviare o **Esci** per uscire tornando al menu di riproduzione.

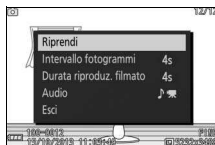

## Installazione del software in dotazione

Installare il software in dotazione per copiare immagini nel computer per la visualizzazione e la modifica. Prima di installare il software, verificare che il sistema soddisfi i requisiti riportati a pagina 116.

### 1 Lanciare il programma di installazione.

Avviare il computer, inserire il CD del programma di installazione di ViewNX 2 e lanciare il programma di installazione. Verrà

visualizzata una finestra di dialogo per la selezione della lingua; se la lingua desiderata non è disponibile, fare clic su **Region Selection (Selezione della regione)** per scegliere una regione diversa, quindi scegliere la lingua (la selezione della regione non è disponibile nella versione per l'Europa).

① *Selezionare la regione (se necessario)*



② *Selezionare la lingua*

③ *Fare clic su **Avanti***

### 2 Avviare il programma di installazione.

Fare clic su **Installa** e seguire le istruzioni visualizzate sullo schermo.

Fare clic su **Installa**



### 3 Chiudere il programma di installazione.

Fare clic su **Sì** (Windows) o su **OK** (Mac) al termine dell'installazione.

#### Windows

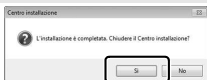

*Fare clic su **Sì***

#### Mac

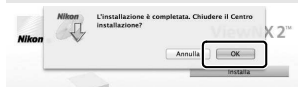

*Fare clic su **OK***

### 4 Rimuovere il CD del programma di installazione dall'unità CD-ROM.

#### ✔ Software in dotazione

Assicurarsi di aggiornare alle versioni più recenti del software in dotazione. Nikon Message Center 2 controllerà periodicamente la presenza di aggiornamenti quando il computer è collegato a internet.

#### ✔ Motion Snapshot

ViewNX 2 è richiesto per visualizzare i Motion Snapshot salvati utilizzando l'opzione **Formato file > File NMS** nel menu di ripresa (□ 148).

#### ✔ Sistemi operativi supportati

Fare riferimento ai siti web elencati a pagina xviii per le informazioni più recenti riguardo ai sistemi operativi supportati.



## Requisiti di sistema

I requisiti di sistema per ViewNX 2 sono:

Windows	
<b>CPU</b>	<ul style="list-style-type: none"><li>• <b>Foto:</b> Intel Celeron, Pentium 4, serie Core; 1,6 GHz o superiore</li><li>• <b>Filmati (riproduzione):</b> Pentium D 3,0 GHz o superiore; Intel Core i5 o superiore consigliato quando si visualizzano filmati con dimensioni del fotogramma di 1.280 × 720 o superiore a una frequenza fotogrammi di 30 fps o superiore, o filmati con dimensioni del fotogramma di 1.920 × 1.080 o superiore</li><li>• <b>Filmati (modifica):</b> Intel Core i5 o superiore</li></ul>
<b>Sistema operativo</b>	Versioni preinstallate di Windows 8.1, Windows 7 o Windows Vista
<b>Memoria (RAM)</b>	<ul style="list-style-type: none"><li>• <b>Windows 8.1, Windows 7 o Windows Vista nelle versioni a 32 bit:</b> 1 GB o più (consigliati 2 GB o più)</li><li>• <b>Windows 8.1, Windows 7 o Windows Vista nelle versioni a 64 bit:</b> 2 GB o più (consigliati 4 GB o più)</li></ul>
<b>Spazio su disco rigido</b>	Un minimo di 1 GB disponibile sul disco di avvio (consigliati 3 GB o più)
<b>Schede video</b>	<ul style="list-style-type: none"><li>• <b>Risoluzione:</b> 1.024 × 768 pixel (XGA) o più (consigliati almeno 1.280 × 1.024 pixel)</li><li>• <b>Colore:</b> colori a 24 bit (True Color) o più</li></ul>



Mac	
<b>CPU</b>	<ul style="list-style-type: none"> <li>• <b>Foto:</b> Intel Core o serie Xeon</li> <li>• <b>Filmati (riproduzione):</b> Core Duo 2 GHz o superiore; consigliato Intel Core i5 o superiore quando si visualizzano filmati con dimensioni del fotogramma pari ad almeno <math>1.280 \times 720</math> ad una frequenza fotogrammi di 30 fps o più con dimensioni del fotogramma di <math>1.920 \times 1.080</math> o superiori</li> <li>• <b>Filmati (modifica):</b> Intel Core i5 o superiore</li> </ul>
<b>Sistema operativo</b>	OS X 10.9, 10.8 o 10.7
<b>Memoria (RAM)</b>	2 GB o più (consigliati almeno 4 GB)
<b>Spazio su disco rigido</b>	Un minimo di 1 GB disponibile sul disco di avvio (consigliati 3 GB o più)
<b>Schede video</b>	<ul style="list-style-type: none"> <li>• <b>Risoluzione:</b> <math>1.024 \times 768</math> pixel (XGA) o più (consigliati almeno <math>1.280 \times 1.024</math> pixel)</li> <li>• <b>Colore:</b> colori a 24 bit (milioni di colori) o più</li> </ul>



## Visualizzazione e modifica delle immagini su un computer

### Trasferimento delle immagini

#### 1 Scegliere la modalità di copia delle immagini sul computer.

Scegliere uno dei seguenti metodi:

- **Collegamento USB diretto:** spegnere la fotocamera e verificare che la card di memoria sia inserita nella fotocamera. Collegare la fotocamera al computer utilizzando il cavo USB in dotazione (non forzare e non tentare di inserire i connettori inclinandoli), quindi accendere la fotocamera.

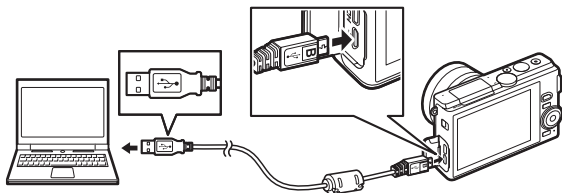

- **Alloggiamento card:** se il computer è dotato di un alloggiamento per card di memoria microSD, la card può essere inserita direttamente nell'alloggiamento.
- **Letto di card:** collegare un lettore di card (disponibile separatamente da fornitori terzi) al computer e inserire la card di memoria.

## 2 Avviare il componente Nikon Transfer 2 di ViewNX 2.

Se viene visualizzato un messaggio in cui viene richiesto di scegliere un programma, selezionare Nikon Transfer 2.

### Windows 7

Se viene visualizzata la seguente finestra di dialogo, selezionare Nikon Transfer 2 come descritto di seguito.

- 1 In **Importa immagini e video**, fare clic su **Cambia programma**. Viene visualizzata una finestra di selezione del programma; selezionare **Importa file utilizzando Nikon Transfer 2** e fare clic su **OK**.



- 2 Fare doppio clic su **Importa file**.

## 3 Fare clic su **Avvia trasferimento**.

Per impostazione predefinita, tutte le immagini nella card di memoria saranno copiate sul computer.



Fare clic su **Avvia trasferimento**

## 4 Terminare la connessione.

Se la fotocamera è collegata al computer, spegnerla e scollegare il cavo USB. Se si sta utilizzando un lettore di card o un alloggiamento per card, scegliere l'opzione appropriata nel sistema operativo del computer per espellere il disco rimovibile corrispondente alla card di memoria, quindi rimuovere la card dal lettore di card o dall'alloggiamento per card.



## Visualizzazione di immagini

Le immagini vengono visualizzate in ViewNX 2 al termine del trasferimento.

### Avvio manuale di ViewNX 2

- **Windows:** fare doppio clic sul collegamento di ViewNX 2 al desktop.
- **Mac:** fare clic sull'icona di ViewNX 2 nel Dock.

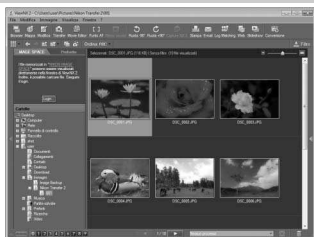

### ■ Ritocco di foto

Per ritagliare le immagini ed eseguire attività come la regolazione della nitidezza e dei livelli di tono, fare clic sul pulsante **Modifica** nella barra degli strumenti.

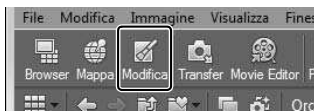

### ■ Stampa di foto

Fare clic sul pulsante **Stampa** nella barra degli strumenti. Verrà visualizzata una finestra di dialogo che consente di stampare le foto su una stampante collegata al computer.

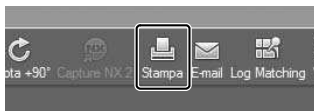

### Per ulteriori informazioni

Per maggiori informazioni sull'utilizzo di ViewNX 2, consultare la guida online.

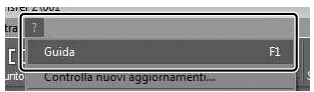



## Visualizzazione di immagini su un televisore

Collegare la fotocamera a un televisore per la riproduzione.

### Collegamento di un cavo HDMI

Spegnere sempre la fotocamera prima di collegare o scollegare i cavi HDMI. Quando si collegano i cavi, non forzare e non tentare di inserire i connettori inclinandoli.

## Dispositivi ad alta definizione

È possibile utilizzare un cavo HDMI (High-Definition Multimedia Interface) di tipo D (acquistabile separatamente presso fornitori terzi) per collegare la fotocamera a dispositivi video ad alta definizione.

### 1 Collegare il cavo HDMI.

Spegnere la fotocamera e collegare il cavo HDMI.

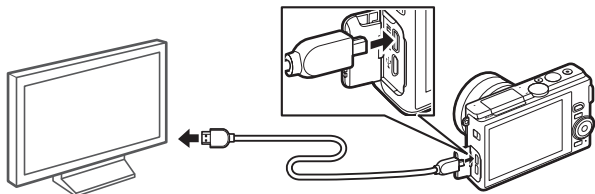

*Collegamento a dispositivo HD  
(scegliere un cavo con un  
connettore adatto)*

*Collegare il connettore di  
tipo D alla fotocamera*

### 2 Sintonizzare il dispositivo ad alta definizione sul canale HDMI.

### 3 Accendere la fotocamera.

Accendere la fotocamera; il monitor della fotocamera rimarrà spento e il display del modo di ripresa della fotocamera apparirà sul dispositivo HD. È possibile riprodurre le immagini utilizzando i comandi della fotocamera come descritto altrove nel manuale; si noti che i bordi delle immagini potrebbero non essere visibili nel display.



#### **Chiudere il coperchio di protezione connettori**

Chiudere il coperchio di protezione connettori quando questi ultimi non sono in uso. Materiale estraneo nei connettori può interferire con il trasferimento di dati.

#### **Riproduzione su un televisore**

È possibile regolare il volume utilizzando i comandi sul televisore; la regolazione del volume sulla fotocamera non produce alcun effetto. Per riproduzioni prolungate, si consiglia di utilizzare un adattatore CA EH-5b e un connettore di alimentazione EP-5E (acquistabili separatamente).

#### **VR elettronica**

La riduzione vibrazioni elettronica (☐ 154) non può essere utilizzata mentre è collegato un cavo HDMI.

### **■ Controllo da disp. HDMI**

Per controllare la fotocamera in remoto da un dispositivo che supporta HDMI-CEC (**H**igh-**D**efinition **M**ultimedia **I**nterface-**C**onsumer **E**lectronics **C**ontrol), selezionare **Sì** per **Controllo da disp. HDMI** nel menu impostazioni della fotocamera. Per informazioni sull'utilizzo di un comando a distanza, consultare il manuale del televisore.



## Stampa di foto

Le immagini JPEG selezionate possono essere stampate su una stampante PictBridge collegata direttamente alla fotocamera.

### Collegamento della stampante

Collegare la fotocamera utilizzando il cavo USB in dotazione.

#### 1 Spegnere la fotocamera.

#### 2 Collegare il cavo USB.

Accendere la stampante e collegare il cavo USB come illustrato. Non forzare e non tentare di inserire i connettori inclinandoli.

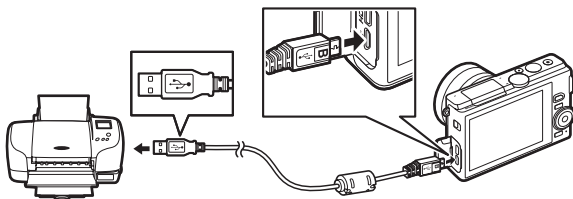

#### 3 Accendere la fotocamera.

Sul monitor viene visualizzata una schermata di benvenuto, seguita da un display di riproduzione di PictBridge. Per stampare un'immagine alla volta, procedere a pagina 124. Per stampare più foto selezionate o tutte le immagini, procedere a pagina 126.

#### Selezione delle foto da stampare

Non è possibile selezionare filmati e foto NEF (RAW) (☐ 143) per la stampa. Se sono selezionati i Motion Snapshot, saranno stampate solo le foto, mentre la parte di filmato non verrà stampata. Se sono selezionate foto scattate con lo Smart Photo Selector, verrà stampato solo lo scatto migliore.

#### Panoramiche



Alcune stampanti potrebbero non stampare panoramiche, mentre con alcune impostazioni altre potrebbero non stampare panoramiche complete. Vedere il manuale della stampante o consultare il produttore per i dettagli.



### 1 Visualizzare la foto desiderata.

Premere ◀ o ▶ per visualizzare immagini aggiuntive. Ruotare il multi-selettore in senso orario per aumentare l'ingrandimento sul fotogramma attuale (□ 108; ruotare il multi-selettore in senso antiorario per uscire dallo zoom). Per visualizzare nove foto alla volta, ruotare il selettore in senso antiorario quando una foto è visualizzata a pieno formato. Premere ▲, ▼, ◀ o ▶ per selezionare le foto, o ruotare il multi-selettore in senso orario per visualizzare l'immagine selezionata a pieno formato.



### 2 Regolare le impostazioni di stampa.

Premere  per visualizzare le seguenti voci, quindi premere ▲ o ▼ per selezionare una voce e premere ▶ per visualizzare le opzioni (vengono elencate solo le opzioni supportate dalla stampante attuale; per utilizzare l'opzione predefinita, selezionare **Impostazioni stampante**). Dopo aver selezionato un'opzione, premere  per tornare al menu delle impostazioni di stampa.

Opzione	Descrizione
<b>Formato della stampa</b>	Consente di scegliere un formato della stampa.
<b>Numero di copie</b>	Questa opzione è elencata solo quando le immagini vengono stampate una alla volta. Premere ▲ o ▼ per scegliere il numero di copie (massimo 99).
<b>Bordi</b>	Consente di scegliere se utilizzare bordi bianchi intorno alle foto.
<b>Stampa data/ora</b>	Consente di scegliere se stampare gli orari e le date di registrazione sulle foto.
<b>Ritaglia</b>	Questa opzione è elencata solo quando le immagini vengono stampate una alla volta. Per uscire senza ritagliare, selezionare <b>No</b> e premere  . Per ritagliare l'immagine attuale, selezionare <b>Sì</b> e premere ▶. Viene visualizzata una finestra di selezione ritaglio; ruotare il multi-selettore in senso orario per aumentare la dimensione del ritaglio, in senso antiorario per diminuirla. Premere ▲, ▼, ◀ o ▶ per posizionare il ritaglio. Si noti che la qualità della stampa potrebbe ridursi se piccoli ritagli vengono stampati in grandi dimensioni.

---

### 3 Avviare la stampa.

Selezionare **Avvia stampa** e premere  per avviare la stampa. Per annullare l'operazione prima che tutte le copie siano state stampate, premere nuovamente .



### 1 Visualizzare il menu di PictBridge.

Premere il pulsante MENU nel display di riproduzione di PictBridge (☞ 123).

---

### 2 Scegliere un'opzione.

Selezionare una delle seguenti opzioni e premere ►.



- **Selezione per la stampa:** per selezionare le immagini da stampare. Premere ◀ o ► per selezionare le foto e premere ▲ o ▼ per scegliere il numero di stampe (fino a 99).
  - **Stampa ord. DPOF:** consente di stampare l'attuale ordine di stampa DPOF (☞ 127). L'ordine può essere visualizzato e modificato prima della stampa, come sopra descritto in "Selezione per la stampa".
  - **Stampa indice:** per creare una stampa indice di tutte le immagini JPEG sulla card di memoria, passare allo Step 3. Si noti che se la card di memoria contiene più di 256 immagini, verrà visualizzata una finestra di dialogo e verranno stampate solo le prime 256 immagini. Verrà visualizzato un avviso se il formato della stampa selezionato allo Step 3 è troppo piccolo.
- 

### 3 Regolare le impostazioni di stampa.

Regolare le impostazioni di stampa come descritto allo Step 2 di pagina 124.

---

### 4 Avviare la stampa.

Selezionare **Avvia stampa** e premere  per avviare la stampa. Per annullare l'operazione prima che tutte le copie siano state stampate, premere nuovamente .

#### Errori

Per informazioni sulle operazioni da eseguire in caso di errore durante la stampa, vedere pagina 213.

## Creazione di un ordine di stampa DPOF: impostazione di stampa

L'opzione **Ordine di stampa DPOF** è utilizzata per creare degli "ordini di stampa" digitali per stampanti compatibili con PictBridge e dispositivi che supportano DPOF. Premere il pulsante MENU, selezionare **Ordine di stampa DPOF** nel menu di riproduzione e scegliere tra le seguenti opzioni:

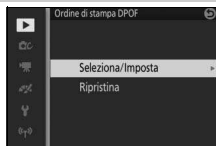

### Selezione/ Imposta

Premere ◀ o ▶ per selezionare le foto (☐ 130). Per selezionare la foto attuale per la stampa, premere ▲. L'immagine verrà contrassegnata con un'icona ☐ e il numero di stampe verrà impostato su 1; premere ▲ o ▼ per specificare il numero di stampe (fino a 99; per deselezionare l'immagine, premere ▼ quando il numero di stampe è 1). Al termine della selezione, premere Ⓚ per visualizzare le opzioni di stampa. Selezionare **Stampa info di ripresa** (per stampare i valori di tempo di posa e diaframma su tutte le immagini nell'ordine di stampa) o **Stampa data** (per stampare la data di registrazione su tutte le immagini nell'ordine di stampa) e premere ▶ per selezionare o deselezionare, quindi premere Ⓚ per completare l'ordine di stampa.

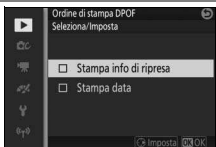

### Ripristina

Per rimuovere tutte le immagini dall'ordine di stampa.

### ☑ Ordine di stampa DPOF

Le opzioni info data e ripresa DPOF non sono supportate quando si stampa tramite connessione diretta USB; per stampare la data di registrazione sulle foto dell'attuale ordine di stampa, utilizzare l'opzione di PictBridge **Stampa data/ora** (☐ 124).

L'opzione **Ordine di stampa DPOF** non può essere usata se non c'è spazio sufficiente sulla card di memoria per memorizzare l'ordine di stampa. Per conoscere le limitazioni riguardo ai tipi di immagini che possono essere selezionate per la stampa, vedere pagina 123.

Gli ordini di stampa potrebbero non essere eseguiti correttamente se le immagini vengono cancellate da computer o da un altro dispositivo dopo la creazione dell'ordine di stampa.



# Il menu di riproduzione

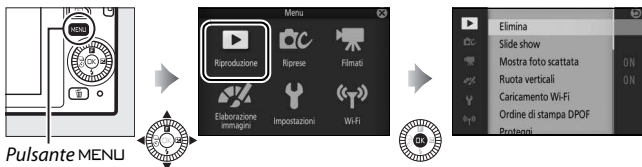

Per visualizzare il menu di riproduzione, premere MENU e selezionare **Riproduzione**.



Il menu di riproduzione contiene le seguenti opzioni:

Opzione	Descrizione	Impostazione predefinita	
<b>Elimina</b>	Per eliminare più immagini.	—	109
<b>Slide show</b>	Per visualizzare filmati e foto in uno slide show.	<b>Tipo di immagine:</b> Tutte le immagini <b>Intervallo fotogrammi:</b> 4 s <b>Durata riproduz. filmato:</b> Come interv. fotogrammi <b>Audio:</b> Sonoro originale	111
<b>Mostra foto scattata</b>	Consente di scegliere se le immagini debbano essere visualizzate dopo la ripresa.	Sì	131
<b>Ruota verticali</b>	Per ruotare le immagini con orientamento verticale (ritratto) per la visualizzazione durante la riproduzione.	Sì	131
<b>Caricamento Wi-Fi</b>	Caricare le foto selezionate su dispositivi intelligenti tramite reti wireless.	—	101
<b>Ordine di stampa DPOF</b>	Per creare "ordini di stampa" digitali.	—	127
<b>Proteggi</b>	Per proteggere le immagini dalla cancellazione accidentale.	—	131
<b>Classificazione</b>	Per classificare le immagini.	—	131



Opzione	Descrizione	Impostazione predefinita	
<b>D-Lighting</b>	Per schiarire le ombre nelle foto scure o in controluce, creando una copia ritoccata salvata separatamente dall'originale non modificato.	—	132
<b>Ridimensiona</b>	Per creare copie ridotte delle immagini selezionate.	<b>Scegli dimensioni:</b> 1280×856; 1,1 M	133
<b>Ritaglia</b>	Per creare copie ritagliate delle immagini selezionate.	<b>Proporzioni:</b> 3 : 2	134
<b>Zoom con priorità al volto</b>	Per scegliere se ◀ e ▶ possano essere usati durante lo zoom in riproduzione (  108) per selezionare volti rilevati con la priorità ai volti.	Sì	135
<b>Taglia filmato</b>	Per creare copie dei filmati dalle quali è stata ritagliata la sequenza indesiderata.	—	135
<b>Unisci filmati di 4 sec</b>	Per unire vari filmati di 4 secondi in un unico filmato.	—	137
<b>Unisci filmati NMS</b>	Per creare un filmato dalle parti di filmato di più Motion Snapshot.	—	138

### Riproduzione

La fotocamera potrebbe non essere in grado di visualizzare o ritoccare immagini create o modificate con altri dispositivi.

### Qualità dell'immagine

Le copie create da foto JPEG hanno la stessa qualità dell'originale ( 143).  
Le foto NEF (RAW) non possono essere ritoccate; quando le opzioni di ritocco vengono utilizzate con le immagini scattate con una qualità dell'immagine di **NEF (RAW) + JPEG fine**, l'immagine JPEG verrà ritoccata e salvata come una copia JPEG di qualità fine.



## Selezione di più immagini

Se si scelgono le opzioni elencate di seguito, viene visualizzata una finestra di selezione delle immagini. Premere ◀ o ▶ per selezionare le immagini (sono disponibili per la selezione solo le immagini per le quali è possibile eseguire l'operazione).



- **Elimina > Elimina foto selezionate** (📖 109)
- **Caricamento Wi-Fi** (📖 101)
- **Ordine di stampa DPOF > Seleziona/Imposta** (📖 127)
- **Proteggi > Seleziona/Imposta** (📖 131)
- **Classificazione** (📖 131)
- **D-Lighting** (📖 132)
- **Ridimensiona > Seleziona immagini** (📖 133)
- **Ritaglia > Seleziona immagini** (📖 134)
- **Taglia filmato** (📖 135)
- **Unisci filmati di 4 sec** (📖 137)
- **Unisci filmati NMS** (📖 138)



## Mostra foto scattata

Se è selezionato **Sì**, le immagini verranno visualizzate subito dopo la ripresa. Per visualizzare immagini quando è selezionato **No**, premere il pulsante .





## Ruota verticali

Scegliere se ruotare le immagini con orientamento verticale (ritratto) per la visualizzazione durante la riproduzione. Si noti che, poiché la fotocamera si trova già nell'orientamento corretto durante la ripresa, le immagini non vengono ruotate automaticamente durante la visualizzazione della foto scattata.

<b>Sì</b>	Le foto con orientamento verticale (ritratto) vengono ruotate automaticamente per la visualizzazione sul monitor della fotocamera. Le foto scattate selezionando <b>No</b> per <b>Rotazione automatica</b> (  190) saranno visualizzate con orientamento orizzontale (paesaggio).
<b>No</b>	Le foto con orientamento verticale (ritratto) vengono visualizzate in orientamento orizzontale (paesaggio).







## Proteggi

Per proteggere le immagini selezionate dalla cancellazione accidentale. Si noti che questa opzione **NON** protegge i file dalla cancellazione quando la card di memoria viene formattata ( 185).

<b>Selezione/Imposta</b>	Premere  o  per selezionare le foto (  130) e premere  per selezionare o deselezionare. Premere  per uscire al termine dell'operazione.
<b>Ripristina</b>	Per rimuovere la protezione da tutte le immagini.



## Classificazione

Premere  o  per selezionare le foto ( 130) e premere  o  per scegliere una classificazione ( 110). Premere  per uscire al termine dell'operazione.

## D-Lighting

Applicato alle immagini selezionate, il D-Lighting crea copie che sono state elaborate per schiarire le ombre.

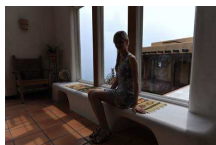

Prima

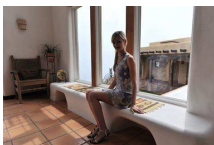

Dopo

Premere ◀ o ▶ per selezionare una foto (📖 130) e premere OK per visualizzare le opzioni mostrate a destra. Premere ▲ o ▼ per scegliere l'entità della correzione apportata (l'effetto può essere visualizzato in anteprima nel display) e premere OK per creare una copia ritoccata.

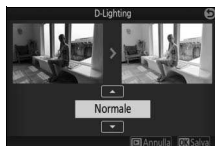

### ✓ D-Lighting

Potrebbe apparire del disturbo (pixel luminosi distribuiti in modo casuale, effetto nebbia o linee) nelle copie create con **D-Lighting**. Con alcuni soggetti potrebbe presentarsi un'ombreggiatura irregolare.

### ✍ Dimensioni dell'immagine

Le copie hanno la stessa dimensione dell'originale.



## Ridimensiona

Per creare copie ridotte di foto selezionate.

Selezionare **Scegli dimensioni** e scegliere

una dimensione fra **1280×856; 1,1 M**

(1.280 × 856 pixel), **960×640; 0,6 M**

(960 × 640 pixel) e **640×424; 0,3 M**

(640 × 424 pixel), quindi scegliere

**Seleziona immagini**. Premere ◀ o ▶ per

selezionare le foto (☐ 130) e premere ▼ per selezionare o

deselezionare. Al termine della selezione, premere OK per

visualizzare una finestra di conferma e selezionare **Sì** per salvare le

copie ridimensionate.



### Copie ridimensionate

Lo zoom in riproduzione potrebbe non essere disponibile con le copie ridimensionate.



## Ritaglia

Creare una copia ritagliata delle foto selezionate.

<b>Selezione immagini</b>	Per selezionare un'immagine da rifilare, scegliere <b>Selezione immagini</b> , selezionare una foto (🖼️ 130) e premere <b>OK</b> .
<b>Proporzioni</b>	Scegliere tra proporzioni di 3 : 2, 4 : 3, 1 : 1 e 16 : 9.

La foto selezionata sarà visualizzata con un ritaglio predefinito delle proporzioni selezionate, mostrato in giallo. Utilizzare i comandi di seguito per dare una dimensione al ritaglio, posizionarlo e salvare la copia.

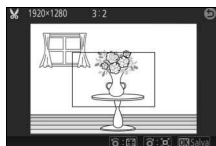

Per	Usare	Descrizione
Ridurre la dimensione del ritaglio		Ruotare il multi-selettore in senso antiorario per diminuire la dimensione del ritaglio.
Aumentare la dimensione del ritaglio		Ruotare il multi-selettore in senso orario per aumentare la dimensione del ritaglio.
Posizionare il ritaglio		Premere ▲, ▼, ◀ o ▶ per posizionare il ritaglio.
Creare una copia		Salvare il ritaglio corrente come file separato.

### ✓ Copie ritagliate

Lo zoom in riproduzione potrebbe non essere disponibile con le copie ritagliate. Le dimensioni della copia variano in base alla dimensione del ritaglio e alle proporzioni e appaiono in alto a sinistra nel display di ritaglio.

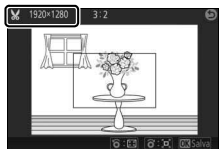

## Zoom con priorità al volto

Se è selezionato **Sì**, ◀ e ▶ possono essere usati durante lo zoom in riproduzione per selezionare volti rilevati con la priorità ai volti. Se è selezionato **No**, ◀ e ▶ possono essere usati con ▲ e ▼ per scorrere il display.

## Taglia filmato

Per rifilare sequenze dai filmati per creare copie modificate.

### 1 Scegliere un'opzione di modifica.

Selezionare una delle seguenti opzioni e premere ▶:

- **Punto iniziale:** per rimuovere tutti i fotogrammi prima di un fotogramma iniziale scelto.



- **Punto finale:** per rimuovere tutti i fotogrammi dopo un fotogramma finale scelto.

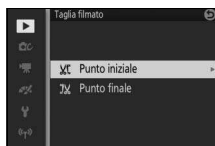
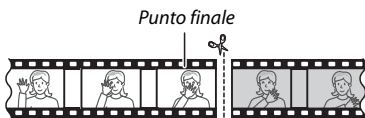

### 2 Selezionare un filmato.

Premere ◀ o ▶ per selezionare un filmato (📖 130) e premere Ⓞ per selezionare.



### 3 Mettere in pausa il filmato nel fotogramma iniziale o finale.

Riprodurre il filmato premendo **OK** per iniziare e riprendere la riproduzione e **▼** per mettere in pausa (☐ 60; il primo fotogramma è indicato da un'icona **▶** nel display, l'ultimo fotogramma è indicato da **◀**). Quando la riproduzione è in pausa, premere **◀** o **▶** per riavvolgere o mandare avanti un fotogramma alla volta. Mettere in pausa la riproduzione quando si raggiunge il fotogramma che diventerà il nuovo fotogramma iniziale o finale.

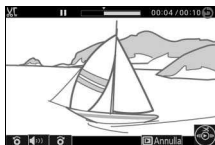

### 4 Eliminare i fotogrammi indesiderati.

Premere **▲** per eliminare tutti i fotogrammi precedenti (**Punto iniziale**) o successivi (**Punto finale**) al fotogramma attuale.



### 5 Salvare la copia.

Selezionare **Si** e premere **OK** per salvare la copia modificata. Se necessario, la copia può essere rifilata come descritto sopra per rimuovere sequenze aggiuntive.



#### Rifilatura di filmati

I filmati devono avere una durata minima di due secondi. Se non è possibile creare una copia alla posizione di riproduzione corrente, la posizione corrente sarà visualizzata in rosso allo step 4 e non verrà creata alcuna copia. La copia non sarà salvata se non vi è spazio sufficiente disponibile sulla card di memoria.

Per evitare che la fotocamera si spenga inaspettatamente, usare una batteria completamente carica quando si modificano i filmati.



## Unisci filmati di 4 sec

Combinare fino a otto filmati di 4 secondi in un unico filmato (i filmati di 4 secondi vengono registrati utilizzando l'opzione **Filmato di 4 secondi** nel modo filmato avanzato; per maggiori informazioni, vedere pagina 57).

### 1 Selezionare i filmati.

Selezionare i filmati di 4 secondi come descritto a pagina 130. Premere ▼ per visualizzare o nascondere l'ordine in cui i clip appariranno nel filmato finale. Per visualizzare l'anteprima di un clip, selezionarlo e premere ▲.



### 2 Combinare i filmati selezionati.

Premere **OK**. Verrà visualizzata una finestra di conferma; selezionare **Sì** per unire i clip selezionati e le loro tracce audio in un nuovo filmato, che viene memorizzato separatamente rispetto ai clip che lo compongono.



## Unisci filmati NMS

Per combinare fino a otto segmenti di filmato Motion Snapshot in formato NMS (📖 148) in un unico filmato.

### 1 Selezionare i Motion Snapshot.

Selezionare i Motion Snapshot come descritto a pagina 130. Premere ▼ per visualizzare o nascondere l'ordine in cui i clip appariranno nel filmato finale. Per visualizzare in anteprima la parte di filmato del Motion Snapshot selezionato, premere ▲.



### 2 Combinare i Motion Snapshot selezionati.

Premere ⓄK. Verrà visualizzata una finestra di conferma; selezionare **Si** per unire le parti di filmato dei Motion Snapshot selezionati in un nuovo filmato, che viene memorizzato separatamente rispetto ai clip che lo compongono. Qualsiasi audio incluso nei Motion Snapshot registrati con **Audio** (📖 77) impostato su **Ambiente** verrà incluso nel nuovo filmato.



# Il menu di ripresa

Per visualizzare il menu di ripresa, premere MENU e selezionare **Riprese**.



Il menu di ripresa contiene le seguenti opzioni:

Opzione	Descrizione	Impostazione predefinita	
<b>Ripristina opzioni ripresa</b>	Per ripristinare i valori predefiniti delle opzioni di ripresa.	—	142
<b>Creativo</b>	Per scegliere un modo creativo.	Tavolozza creativa	39
<b>Cattura immagine migliore</b>	Scegliere tra <b>Selezione attiva</b> , <b>Visualizz. rallentatore</b> e <b>Smart Photo Selector</b> .	Selezione attiva	63
<b>Modo di esposizione</b>	Per scegliere come la fotocamera imposta tempo di posa e diaframma nel modo Motion Snapshot (☐ 74) e quando <b>Selezione attiva</b> o <b>Visualizz. rallentatore</b> viene scelto nel modo cattura immagine migliore.	Selez. automatica scene	142
<b>Qualità dell'immagine</b>	Per scegliere un formato file e un rapporto di compressione.	JPEG fine	143
<b>Dimensioni dell'immagine</b>	Per scegliere una dimensione per le nuove foto.	5232×3488; 18,2 M (foto standard)/ Panorama normale (panoramiche)	143
<b>Selezione attiva</b>	Scegliere la Selezione attiva dei fotogrammi (☐ 63) registra nella memorizzazione temporanea la lunghezza del periodo di tempo in cui sono acquisiti i fotogrammi e il numero predefinito di fotogrammi salvati.	<b>Allo scatto, registra:</b> Precedenti e successivi <b>Cattura 20 fotogrammi in:</b> 1 s <b>Fotogrammi salvati (pred):</b> 1	146



Opzione	Descrizione	Impostazione predefinita	
<b>Numero di scatti salvati</b>	Per scegliere il numero di scatti selezionati da Smart Photo Selector (☐ 69).	5	146
<b>Filmato prima/dopo</b>	Per scegliere quando viene registrata la parte di filmato dei Motion Snapshot (☐ 74).	1,0 s/0,6 s	147
<b>Formato file</b>	Per scegliere un formato file dei nuovi Motion Snapshot (☐ 74).	File NMS	148
<b>Audio</b>	Consente di scegliere l'audio registrato con i Motion Snapshot (☐ 74).	Musica di sottofondo	77
<b>Selezione colore</b>	Per scegliere la tinta che appare a colori nelle immagini scattate con <b>Selezione colore</b> selezionato nel modo creativo.	—	52
<b>Flou</b>	Per scegliere la quantità di effetto flou applicato alle immagini scattate con <b>Flou</b> selezionato nel modo creativo. È inoltre possibile scegliere in che modo l'effetto flou viene applicato alle foto con soggetti di ritratto.	<b>Intensità filtro:</b> Normale <b>Ritratto:</b> Sì	148
<b>Tinta</b>	Consente di scegliere la tinta di base per le immagini scattate con <b>Cross processing</b> selezionato nel modo creativo.	Blu	53
<b>Effetto toy camera</b>	Consente di regolare saturazione e vignettatura per le immagini scattate con <b>Effetto toy camera</b> selezionato nel modo creativo.	<b>Saturazione:</b> Normale <b>Vignettatura:</b> Normale	149
<b>Misuraz. esposimetrica</b>	Per scegliere la modalità di misurazione dell'esposizione della fotocamera.	Matrix	149
<b>Controllo distorsione auto</b>	Per scegliere se la fotocamera debba correggere la distorsione a barilotto e a cuscinetto.	No	150



Opzione	Descrizione	Impostazione predefinita	
<b>Spazio colore</b>	Scegliere uno spazio colore per le nuove immagini.	sRGB	151
<b>D-Lighting attivo</b>	Per evitare la perdita di dettaglio nelle alte luci e nelle ombre.	Sì	152
<b>NR su pose lunghe</b>	Per ridurre il disturbo nelle esposizioni lunghe.	No	153
<b>VR ottico</b>	Per scegliere se usare la riduzione vibrazioni quando si utilizzano obiettivi 1 NIKKOR compatibili.	Sì	153
<b>VR elettronico</b>	Per scegliere se usare la riduzione vibrazioni elettronica nel modo Motion Snapshot (  74).	No	154
<b>Modo di messa a fuoco</b>	Per scegliere il modo di messa a fuoco della fotocamera.	Vedere pagina 156	155
<b>Modo area AF</b>	Per scegliere come viene selezionata l'area di messa a fuoco.	Area AF automatica	159
<b>Priorità al volto</b>	Per attivare o disattivare la priorità ai volti.	Sì	161
<b>Illumin. AF incorporato</b>	Per controllare l'illuminatore AF incorporato.	Sì	161
<b>Controllo flash</b>	Per scegliere un modo flash per il flash incorporato.	TTL ( <b>Manuale</b> : Piena potenza)	162
<b>Compensazione flash</b>	Per controllare l'emissione flash.	0,0	163
<b>Flash subacqueo</b>	Scegliere <b>Attiva</b> quando si utilizza un flash subacqueo.	Disattiva	163



## Ripristina opzioni ripresa

Selezionare **Sì** per ripristinare le opzioni nel menu di ripresa e altre impostazioni di ripresa ai valori predefiniti (☞ 139, 205).

## Modo di esposizione

Le opzioni nel menu del modo di esposizione offrono diversi livelli di controllo su tempo di posa e diaframma nei modi Motion Snapshot e filmato avanzato (☞ 54, 57) e quando **Selezione attiva** o **Visualizz. rallentatore** viene scelto nel modo cattura immagine migliore (☞ 63).

 <b>Selez. automatica scene</b>	Un modo "inquadra e scatta" automatico nel quale la fotocamera non sceglie soltanto il tempo di posa e il diaframma, ma regola anche altre impostazioni in base al soggetto (selezione automatica scene; ☞ 33).
<b>P</b> <b>Auto programmato</b>	La fotocamera imposta il tempo di posa e il diaframma per ottenere un'esposizione ottimale (☞ 41). È consigliato per le istantanee e in altre situazioni in cui si ha poco tempo per regolare le impostazioni della fotocamera.
<b>S</b> <b>Auto a priorità di tempi</b>	L'utente sceglie il tempo di posa; la fotocamera seleziona un diaframma per garantire risultati ottimali (☞ 42). Utilizzare per fermare l'azione o creare un effetto di movimento confuso.
<b>A</b> <b>Auto priorità diaframmi</b>	L'utente sceglie il diaframma; la fotocamera seleziona un tempo di posa per garantire risultati ottimali (☞ 43). Utilizzare per sfocare lo sfondo o per mettere a fuoco sia lo sfondo sia i primi piani.
<b>M</b> <b>Manuale</b>	L'utente controlla sia il tempo di posa sia il diaframma (☞ 44). Per effettuare esposizioni lunghe, impostare il tempo di posa su "Posa B".



## Qualità dell'immagine

Per scegliere un formato file e un rapporto di compressione per le foto.



Opzione	Tipo file	Descrizione
NEF (RAW)	NEF	I dati raw a 12 bit compressi provenienti dal sensore di immagine vengono salvati direttamente nella card di memoria. È possibile regolare il bilanciamento del bianco, il contrasto e altre impostazioni mediante un computer dopo la ripresa.
JPEG fine	JPEG	Per registrare le immagini in formato JPEG con un rapporto di compressione di circa 1 : 4 (qualità fine).
JPEG normal		Per registrare le immagini in formato JPEG con un rapporto di compressione di circa 1 : 8 (qualità normale).
NEF (RAW) + JPEG fine	NEF/JPEG	Vengono registrate due immagini: un'immagine in formato NEF (RAW) e un'immagine JPEG di qualità fine.

## Dimensioni dell'immagine

Per scegliere la dimensione delle foto.

### ■ Foto standard

Le seguenti opzioni sono disponibili nei modi immagine fissa e Smart Photo Selector e quando un'opzione diversa da **Panorama semplif.** è selezionata in modo creativo.



Opzione	Dimensione (pixel)	Formato di stampa approssimativo a 300 dpi (cm)*
 5232×3488; 18,2 M	5.232 × 3.488	44,3 × 29,5
 3920×2616; 10,3 M	3.920 × 2.616	33,2 × 22,1
 2608×1744; 4,5 M	2.608 × 1.744	22,1 × 14,8

\* Il formato di stampa in pollici è uguale alla dimensione dell'immagine in pixel divisa per la risoluzione stampante in dots per inch (dpi); 1 pollice=circa 2,54 cm).



## ■ Panoramiche

Le seguenti opzioni sono disponibili quando **Panorama semplif.** è selezionato in modo creativo.

Opzione	Dimensione (pixel) <sup>1</sup>	Dimensione di stampa approssimativa a 300 dpi (cm) <sup>2</sup>
 <b>Panorama normale</b>	Effettuazione di una ripresa panoramica orizzontale con la fotocamera: 4.800 × 920	40,6 × 7,8
	Effettuazione di una ripresa panoramica verticale con la fotocamera: 1.536 × 4.800	13,0 × 40,6
 <b>Panorama ampio</b>	Effettuazione di una ripresa panoramica orizzontale con la fotocamera: 9.600 × 920	81,3 × 7,8
	Effettuazione di una ripresa panoramica verticale con la fotocamera: 1.536 × 9.600	13,0 × 81,3

**1** Le cifre delle panoramiche orizzontali e verticali sono invertite se la fotocamera viene ruotata di 90 gradi.

**2** Il formato di stampa in pollici è uguale alla dimensione dell'immagine in pixel divisa per la risoluzione stampante in dots per inch (dpi; 1 pollice = circa 2,54 cm).





### **NEF (RAW)/NEF (RAW) + JPEG**

L'opzione selezionata per la dimensione dell'immagine non influisce sulle dimensioni delle immagini in formato NEF (RAW). Le immagini in formato NEF (RAW) possono essere visualizzate sulla fotocamera o utilizzando software come Capture NX 2 (acquistabile separatamente; □ 193) o ViewNX 2 (in dotazione).

Durante la visualizzazione sulla fotocamera delle foto scattate con l'impostazione NEF (RAW) + JPEG, verrà visualizzata solo l'immagine JPEG. Quando le foto scattate con queste impostazioni vengono eliminate, sia le immagini NEF sia quelle JPEG saranno eliminate.

### **Nomi dei file**

Foto e filmati sono memorizzati come file immagine con nomi del tipo "xxx\_nnnn.yyy," dove:

- xxx è o NMS (Motion Snapshot registrati con **File NMS** selezionato per **Formato file**; □ 148) o DSC (foto, Motion Snapshot formato MOV e filmati),
- nnnn un numero a quattro cifre tra 0001 e 9999 assegnato automaticamente in ordine ascendente dalla fotocamera e
- yyy una delle seguenti estensioni di tre lettere: "NEF" per immagini in formato NEF (RAW), "JPG" per immagini JPEG o "MOV" per i filmati.

I file NEF e JPEG registrati con le impostazioni NEF (RAW) + JPEG hanno gli stessi nomi file, ma estensioni diverse. Le copie create con le opzioni di ritocco nel menu di riproduzione hanno nomi file che iniziano con "CSC" (es. "CSC\_0001.JPG"). Le immagini registrate con **Adobe RGB** selezionato per **Spazio colore** (□ 151) hanno nomi che iniziano con un trattino basso (es. "\_DSC0001.JPG").

### **Qualità e dimensione dell'immagine**

La qualità e la dimensione dell'immagine, insieme, determinano lo spazio occupato da ciascuna foto sulla card di memoria. Le immagini di dimensioni maggiori con qualità più alta possono essere stampate in formati più grandi, tuttavia richiedono maggiore spazio in memoria, consentendo la memorizzazione di un numero minore di tali immagini nella card di memoria (□ 206).







## Selezione attiva

Scegliere la Selezione attiva dei fotogrammi (📖 63) registra nella memorizzazione temporanea la lunghezza del periodo di tempo in cui sono acquisiti i fotogrammi e il numero predefinito di fotogrammi salvati.

### ■ Allo scatto, registra

Consente di scegliere i fotogrammi copiati dal buffer alla memoria di salvataggio temporaneo quando il pulsante di scatto viene premuto fino in fondo.

<b>Fotogrammi precedenti</b>	La fotocamera cattura i 20 fotogrammi precedenti. <i>Pulsante di scatto premuto fino in fondo</i>  
<b>Precedenti e successivi</b>	La fotocamera scatta i 10 fotogrammi precedenti e i 10 fotogrammi successivi. <i>Pulsante di scatto premuto fino in fondo</i>  

### ■ Cattura 20 fotogrammi in

Scegliere se i fotogrammi debbano essere catturati durante  $\frac{1}{3}$  s (velocità fotogrammi di 60 fps) o durante 1 s (20 fps).

### ■ Fotogrammi salvati (pred)

Consente di scegliere il numero di fotogrammi selezionato per impostazione predefinita nel messaggio di conferma visualizzato quando viene completata la ripresa: il fotogramma registrato nel buffer durante la pressione del pulsante di scatto (**1**) o tutti i fotogrammi nella memorizzazione temporanea (**Tutti**).

## Numero di scatti salvati

Per scegliere il numero di scatti selezionati dallo Smart Photo Selector. Se è selezionato **5**, la fotocamera memorizza lo scatto migliore e i 4 scatti candidati allo scatto migliore. Se è selezionato **1**, la fotocamera memorizza soltanto lo scatto migliore.

## Filmato prima/dopo

Per scegliere se le parti di filmato dei Motion Snapshot debbano terminare quando il pulsante di scatto viene premuto fino in fondo o circa 0,6 s più tardi (📖 74). Se è selezionato **1,6 s/0 s**, la foto usata per il Motion Snapshot rappresenterà l'ultimo fotogramma del filmato.

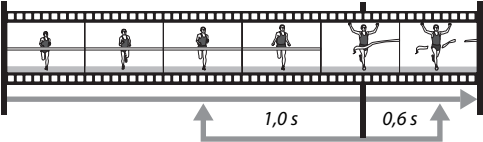
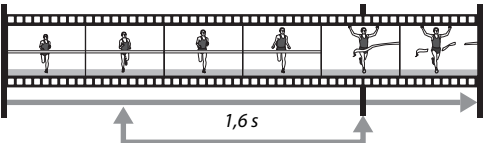
<b>1,0 s/0,6 s</b>	<p>La sequenza filmato inizia circa un secondo prima di premere il pulsante di scatto fino in fondo e termina circa 0,6 s dopo.</p> <p><i>Pulsante di scatto premuto a metà corsa</i>                      <i>Pulsante di scatto premuto fino in fondo</i></p>  <p>Sequenza filmato</p>
<b>1,6 s/0 s</b>	<p>La fotocamera registra circa 1,6 s di sequenza filmato, che termina quando il pulsante di scatto viene premuto fino in fondo.</p> <p><i>Pulsante di scatto premuto a metà corsa</i>                      <i>Pulsante di scatto premuto fino in fondo</i></p>  <p>Sequenza filmato</p>



## Formato file

Per scegliere un formato file per i Motion Snapshot (📖 74).

<b>File NMS</b>	I Motion Snapshot vengono registrati come un file MOV di 4 s e un'immagine JPEG. I Motion Snapshot possono essere visualizzati soltanto nella fotocamera o usando ViewNX 2 (📖 115).
<b>File MOV</b>	I Motion Snapshot sono registrati come un file MOV di 10 s che può essere visualizzato in varie applicazioni sul computer. Il Motion Snapshot non è visualizzato automaticamente quando termina la ripresa (📖 75); per informazioni sulla visualizzazione dei Motion Snapshots, vedere pagina 60.

## Flou

Per scegliere la quantità di effetto flou applicato alle immagini scattate con **Flou** selezionato nel modo creativo. È inoltre possibile scegliere in che modo l'effetto flou viene applicato ai soggetti del ritratto.

### ■ Intensità filtro

Scegliere tra **Alto**, **Normale** e **Moderato**.

### ■ Ritratto

Se **Sì** è selezionato e la fotocamera rileva i soggetti del ritratto (fino a 3), l'effetto flou viene regolato in modo che essi siano evidenti. Se **No** è selezionato, l'effetto flou verrà applicato in modo uguale al soggetto del ritratto e allo sfondo.



## Effetto toy camera

Consente di regolare saturazione e vignettatura per le immagini scattate con **Effetto toy camera** selezionato nel modo creativo.

### ■ Saturazione



Scegliere tra **Alto**, **Normale** e **Moderato**.

### ■ Vignettatura

Scegliere la quantità di vignettatura fra **Alto**, **Normale** e **Moderato**.

## Misuraz. esposimetrica

Per scegliere in che modo la fotocamera imposta l'esposizione.

 <b>Matrix</b>	La fotocamera misura un'ampia area del fotogramma e regola contrasto (distribuzione contrasto), colore, composizione e distanza del soggetto, producendo risultati naturali nella maggior parte delle situazioni.
 <b>Ponderata centrale</b>	La fotocamera effettua la misurazione esposimetrica dell'intero fotogramma ma assegna peso maggiore all'area centrale. Si tratta della misurazione esposimetrica classica per i ritratti, consigliata quando si utilizzano filtri con un fattore di esposizione (fattore filtro) superiore a 1x.
 <b>Spot</b>	La fotocamera misura l'area di messa a fuoco corrente; utilizzare per la misurazione esposimetrica di soggetti non posizionati al centro (se <b>Area AF automatica</b> è selezionato per <b>Modo area AF</b> come descritto a pagina 159, la fotocamera misurerà l'area di messa a fuoco centrale, mentre nella priorità al volto la fotocamera misurerà l'area di messa a fuoco più vicina al centro del volto selezionato; □ 34). La misurazione spot garantisce che il soggetto sia esposto correttamente, anche quando è inquadrato su uno sfondo molto più luminoso o più scuro.



## Controllo distorsione auto

Ridurre la distorsione causata dalle caratteristiche ottiche dell'obiettivo. Le opzioni disponibili variano a seconda del tipo di obiettivo montato. Se le opzioni descritte di seguito sono visualizzate, scegliere un'impostazione a seconda che la fotocamera venga utilizzata a terra o sott'acqua. Si noti che l'uso subacqueo richiede una custodia subacquea WP-N3 (disponibile separatamente).

<b>Si (non subacquea)</b>	Per ridurre la distorsione a barilotto nelle foto scattate con obiettivi grandangolo e la distorsione a cuscinetto nelle foto scattate con teleobiettivi.
<b>Si (subacquea)</b>	Per ridurre la distorsione a cuscinetto nelle foto scattate sott'acqua.
<b>No</b>	Controllo distorsione auto disattivato.

Se le opzioni descritte di seguito sono visualizzate, è possibile scegliere se attivare il controllo distorsione auto:

<b>Si</b>	Per ridurre la distorsione a barilotto nelle foto scattate con obiettivi grandangolo e la distorsione a cuscinetto nelle foto scattate con teleobiettivi.
<b>No</b>	Controllo distorsione auto disattivato.

Il controllo distorsione auto è disponibile soltanto con obiettivi 1 NIKKOR e non con altri obiettivi NIKKOR collegati usando l'adattatore baionetta FT1 (📖 192, 227). I risultati non sono garantiti con obiettivi di terze parti. Si noti che quando il controllo distorsione auto è attivato, i bordi delle immagini potrebbero essere ritagliati e ci potrebbe essere un aumento del tempo necessario a elaborare le immagini prima che vengano salvate.



## Spazio colore

Lo spazio colore determina la gamma di colori disponibile per la riproduzione del colore. Scegliere **sRGB** per scopi generali di stampa e visualizzazione; **Adobe RGB**, con la sua più vasta gamma di colori, è più adatto per scatti destinati alla pubblicazione professionale e alla stampa commerciale.

### **Adobe RGB**

Per una riproduzione del colore accurata, le immagini Adobe RGB richiedono applicazioni, display e stampanti che supportano la gestione dei colori.

### **Spazio colore**

ViewNX 2 (in dotazione) e Capture NX 2 (disponibile separatamente) selezionano automaticamente lo spazio colore corretto quando vengono aperte foto create con questa fotocamera. I risultati non possono essere garantiti con software di terze parti.



## D-Lighting attivo

Il D-Lighting attivo consente di conservare i particolari nelle zone di alte luci e ombre, creando un contrasto naturale. Utilizzare per scene con alto contrasto, ad esempio quando si fotografano scene all'aperto particolarmente luminose attraverso una porta o una finestra oppure si riprendono soggetti in ombra in una giornata di sole. È particolarmente efficace se utilizzato con la misurazione **Matrix** (☐ 149).



*D-Lighting attivo: No*



*D-Lighting attivo: 晒 Si*

### D-Lighting attivo

Potrebbe apparire del disturbo (pixel luminosi distribuiti in modo casuale, effetto nebbia o linee) nelle foto scattate con il D-Lighting attivo. Con alcuni soggetti potrebbe presentarsi un'ombreggiatura irregolare.

### "D-Lighting attivo" contro "D-Lighting"

L'opzione **D-Lighting attivo** nel menu di ripresa regola l'esposizione prima della ripresa per ottimizzare la gamma dinamica, mentre l'opzione **D-Lighting** nel menu di riproduzione (☐ 132) illumina le ombre nelle immagini dopo la ripresa.





## NR su pose lunghe

Le foto scattate con tempi di posa lenti vengono elaborate automaticamente per ridurre il "disturbo" (punti luminosi, pixel luminosi distribuiti in modo casuale o effetto nebbia), aumentando leggermente i tempi di registrazione. Selezionando **Si**, la quantità di riduzione disturbo eseguita a tempi di posa più lunghi di 1 s aumenta, incrementando il tempo necessario per registrare le immagini da circa 1,5 a 2 volte. Durante l'elaborazione verrà visualizzato un avviso e non sarà possibile scattare foto (se la fotocamera viene spenta prima del termine dell'elaborazione, l'immagine sarà salvata, ma la riduzione disturbo non verrà eseguita). Nel modo di scatto continuo, le frequenze fotogrammi rallentano e durante l'elaborazione delle foto la capacità del buffer di memoria si riduce.

## VR ottico

Scegliere **Si** per usare la riduzione vibrazioni ottica con obiettivi compatibili 1 NIKKOR.

### Riduzione vibrazioni

Quando si eseguono riprese panoramiche, la riduzione vibrazioni viene applicata solo al movimento che non è parte della panoramica (se si eseguono panoramiche orizzontali, per esempio, la riduzione della vibrazione sarà applicata soltanto al movimento verticale), facilitando l'esecuzione regolare della panoramica in un ampio arco. Può sembrare che la composizione cambi dopo il rilascio dell'otturatore, tuttavia ciò non indica un malfunzionamento.

### VR ottico

Se l'obiettivo supporta la riduzione delle vibrazioni sia normale sia attiva, selezionando **Si** si attiva la riduzione vibrazioni attiva, riducendo sia il lieve movimento della fotocamera quando il fotografo è fermo, sia il grande movimento della fotocamera che si verifica scattando foto da un veicolo in movimento o mentre si cammina.



## VR elettronico

Selezionare **Sì** per attivare la riduzione vibrazioni elettronica nel modo Motion Snapshot (📖 74), quando si riprendono filmati nei modi auto e creativo e quando è selezionato **Filmato HD** nel modo filmato avanzato (📖 57, ma si noti che VR elettronico non è disponibile quando è selezionato **1080/60p** o **720/60p** per **Dimens./freq. fotogrammi**). Questa funzione è disponibile anche se l'obiettivo 1 NIKKOR collegato non supporta la riduzione vibrazioni. Si noti che ci sarà un leggero ritardo prima dell'inizio della registrazione. L'area registrata viene mostrata dalle guide nel display; l'aspetto delle guide varia in base all'opzione selezionata per **VR elettronico**.

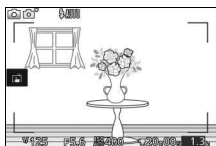

*Riduzione vibrazioni elettronica  
attivata*

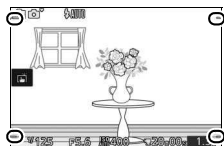

*Riduzione vibrazioni elettronica  
disattivata*



## Modo di messa a fuoco

Per scegliere la modalità di messa a fuoco della fotocamera.

AF-A	<b>AF automatico:</b> la fotocamera seleziona automaticamente AF-S se il soggetto è fermo, AF-C se è in movimento.
AF-S	<b>AF singolo:</b> per soggetti fermi. La messa a fuoco si blocca quando il pulsante di scatto viene premuto a metà corsa.*
AF-C	<b>AF continuo:</b> per soggetti in movimento. La fotocamera mette a fuoco continuamente il soggetto nelle cornici area AF mentre il pulsante di scatto viene premuto a metà corsa (si noti che le cornici area AF appaiono soltanto nel display dettagliato; □ 186). È possibile scattare le foto sia che la fotocamera sia a fuoco o meno. 
AF-F	<b>AF permanente:</b> per soggetti in movimento. La fotocamera mette a fuoco in modo continuo; è possibile scattare le foto sia che la fotocamera sia a fuoco o meno.
MF	<b>Manuale:</b> per mettere a fuoco manualmente (□ 157). È possibile scattare le foto sia che la fotocamera sia a fuoco o meno.

*Cornici area AF*

\* L'otturatore può essere rilasciato soltanto se la fotocamera è in grado di mettere a fuoco.



## Modo di messa a fuoco

Le opzioni disponibili variano come illustrato di seguito.

Menu		Modo di messa a fuoco
Riprese		AF-A (predefinito), AF-S, AF-C, MF
Filmati	Filmato HD, Movimento veloce,	AF-F (predefinito), AF-S, MF
	Jump-cut, Filmato di 4 secondi	
	Rallentatore	AF-S (predefinito), MF

## Ottenere buoni risultati con l'autofocus

L'autofocus non permette di ottenere prestazioni ottimali nelle condizioni elencate di seguito. Lo scatto dell'otturatore potrebbe essere disattivato se la fotocamera non è in grado di effettuare la messa a fuoco in queste condizioni oppure l'area di messa a fuoco potrebbe essere visualizzata in verde e la fotocamera potrebbe emettere un segnale acustico, consentendo il rilascio dell'otturatore anche quando il soggetto non è a fuoco. In questi casi, utilizzare la messa a fuoco manuale (☐ 157) o utilizzare il blocco della messa a fuoco (☐ 160) per mettere a fuoco un altro soggetto alla stessa distanza, quindi ricomporre la foto.

*Vi è un contrasto minimo o inesistente tra il soggetto e lo sfondo.*

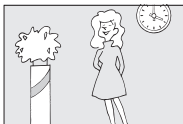

**Esempio:** il soggetto è dello stesso colore dello sfondo.

*Il soggetto presenta aree con differenze di luminosità molto forti.*

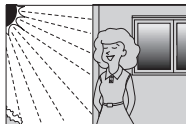

**Esempi:** il soggetto è per metà all'ombra; una scena notturna con illuminazione spot.

*Il soggetto include oggetti posti a distanze diverse dalla fotocamera.*



**Esempio:** il soggetto è all'interno di una gabbia.

*Gli oggetti sullo sfondo appaiono più grandi rispetto al soggetto.*



**Esempio:** un edificio è nell'inquadratura dietro al soggetto.

*Il soggetto è dominato da motivi geometrici regolari.*

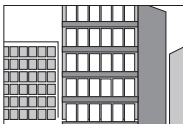

**Esempio:** persiane o una fila di finestre di un grattacielo.

*Il soggetto presenta molti dettagli particolareggiati o è costituito da oggetti piccoli o con variazione di luminosità ridotta.*

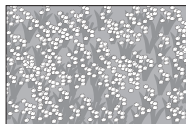

**Esempio:** un campo di fiori.

### **Vedere anche**

Per informazioni sul controllo del segnale acustico che viene emesso quando la fotocamera mette a fuoco, vedere pagina 187.

## **Messa a fuoco manuale**

La messa a fuoco manuale può essere utilizzata quando l'autofocus non produce i risultati desiderati.

### **1 Selezionare la messa a fuoco manuale.**

Selezionare **Manuale** nel menu modo di messa a fuoco (📖 155) e premere ►.

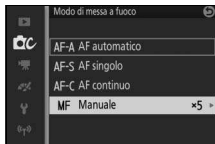

### **2 Scegliere un ingrandimento.**

Selezionare un'opzione e premere .  
Scegliere tra **Zoom 10x**, **Zoom 5x**, **Zoom 2x** e **Zoom 1x** (zoom disattivato).

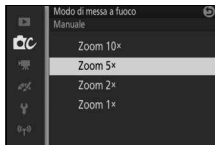

### **3 Visualizzare le guide per la messa a fuoco manuale.**

Nella visualizzazione di ripresa, premere  per ingrandire la vista al centro dell'inquadratura dell'entità selezionata allo Step 2 (questa funzione non è disponibile durante la registrazione di filmati o in modo filmato al rallentatore). Vengono visualizzate anche le guide per la messa a fuoco manuale.



## 4 Mettere a fuoco.

Ruotare il multi-selettore finché il soggetto non è a fuoco. Ruotare il multi-selettore in senso orario per aumentare la distanza di messa a fuoco e in senso antiorario per ridurla. Maggiore è la velocità di rotazione del multi-selettore, più veloci saranno le variazioni della distanza di messa a fuoco. L'indicatore di messa a fuoco indica la distanza di messa a fuoco approssimativa. Premere **OK** quando il soggetto è a fuoco.

Premere **▲**, **▼**, **◀** o **▶** per visualizzare le aree dell'inquadratura non attualmente visibili nel display. La parte visibile è mostrata dalla finestra di navigazione.



Indicatore di messa a fuoco

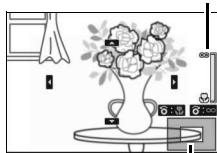

Finestra di navigazione

### **Filmati**

È inoltre possibile utilizzare il multi-selettore per scegliere la distanza di messa a fuoco se la messa a fuoco manuale viene selezionata prima della registrazione di filmati. Ruotare il multi-selettore in senso orario per aumentare la distanza di messa a fuoco e in senso antiorario per ridurla. Maggiore è la velocità di rotazione del multi-selettore, più veloci saranno le variazioni della distanza di messa a fuoco.

### **Posizione del piano focale**

Per determinare la distanza tra il soggetto e la fotocamera, eseguire una misurazione prendendo come riferimento l'indicatore del piano focale sul corpo macchina della fotocamera. La distanza tra la flangia di innesto dell'obiettivo e il piano focale è di circa 17 mm.

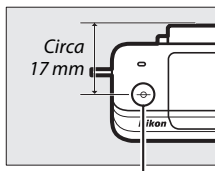

Indicatore del piano focale

## Modo area AF

Scegliere come viene selezionata l'area di messa a fuoco per l'autofocus.

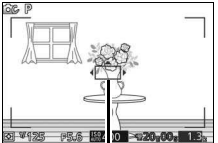
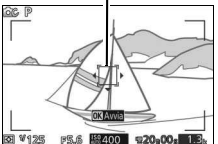
<b>Area AF automatica</b>	La fotocamera rileva automaticamente il soggetto e seleziona l'area di messa a fuoco.
<b>Area AF singola</b>	<p>Premere <b>[OK]</b> per visualizzare il display di selezione dell'area di messa a fuoco, quindi utilizzare il multi-selettore per posizionare l'area di messa a fuoco sul soggetto e premere <b>[OK]</b>; la fotocamera mette a fuoco soltanto il soggetto nell'area di messa a fuoco selezionata. Utilizzare questa opzione per soggetti statici.</p>  <p><i>Area di messa a fuoco</i></p>
<b>Inseguimento soggetto</b>	<p>Premere <b>[OK]</b> per visualizzare il display di selezione dell'area di messa a fuoco, quindi utilizzare il multi-selettore per posizionare l'area di messa a fuoco sul soggetto e premere <b>[OK]</b>; l'area di messa a fuoco seguirà il soggetto mentre esso si sposta all'interno dell'inquadratura. La fotocamera metterà a fuoco il soggetto selezionato quando il pulsante di scatto viene premuto a metà corsa. Per terminare il focus tracking del soggetto quando la ripresa è completa, premere <b>[OK]</b>.</p>  <p><i>Area di messa a fuoco</i></p>

### Inseguimento soggetto

La fotocamera potrebbe non essere in grado di inseguire i soggetti se questi si muovono velocemente, escono dall'inquadratura o sono oscurati da altri oggetti, cambiano visibilmente in dimensione, colore o luminosità, oppure sono troppo piccoli, troppo grandi, troppo luminosi, troppo scuri o simili allo sfondo per colore o luminosità.



## Blocco della messa a fuoco

Quando è selezionato **AF singolo** per **Modo di messa a fuoco** (☞ 155), il blocco della messa a fuoco può essere utilizzato per modificare la composizione dopo la messa a fuoco del soggetto al centro dell'inquadratura, consentendo di eseguire la messa a fuoco di un soggetto che non sarà al centro della composizione finale. Se la fotocamera non è in grado di mettere a fuoco utilizzando l'autofocus (☞ 156), si può anche mettere a fuoco un altro soggetto alla stessa distanza e quindi usare il blocco della messa a fuoco per ricomporre la foto. Il blocco della messa a fuoco ha la massima efficacia quando è selezionata un'opzione diversa da **Area AF automatica** per **Modo area AF** (☞ 159).

### 1 Bloccare la messa a fuoco.

Posizionare il soggetto al centro dell'inquadratura e premere il pulsante di scatto a metà corsa per avviare la messa a fuoco. Controllare che l'area di messa a fuoco sia visualizzata in verde. La messa a fuoco rimarrà bloccata mentre il pulsante di scatto viene premuto a metà corsa.

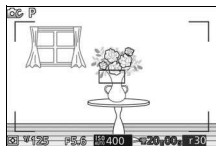

### 2 Ricomporre la foto e scattare.

La messa a fuoco rimane bloccata tra gli scatti.

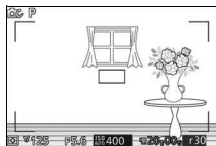

Non modificare la distanza tra la fotocamera e il soggetto mentre è attivo il blocco della messa a fuoco. Se il soggetto si muove, sollevare il dito dal pulsante di scatto per terminare il blocco della messa a fuoco e quindi mettere a fuoco nuovamente alla nuova distanza.



## Priorità al volto

Scegliere **Sì** per attivare la priorità ai volti (☞ 34).

## Illumin. AF incorporato

Quando è selezionato **Sì**, l'illuminatore AF incorporato si accende per illuminare soggetti scarsamente illuminati se:

- **AF-S** è selezionato per modo di messa a fuoco (☞ 155) o AF singolo è selezionato in **AF-A** e
- **Area AF automatica** o **Area AF singola** sono selezionati per **Modo area AF** (☞ 159).

*Illuminatore ausiliario AF*

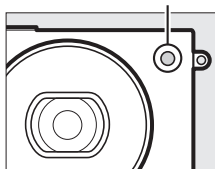

L'illuminatore ausiliario AF non si attiva per assistere l'operazione di messa a fuoco in modo filmato avanzato, durante la registrazione di filmati o quando è selezionato **No**. Se l'illuminatore ausiliario AF non si attiva, l'autofocus potrebbe non produrre i risultati desiderati con illuminazione scarsa.

### **L'illuminatore ausiliario AF**

Obiettivi di dimensioni maggiori possono impedire all'illuminatore di illuminare tutto il soggetto o parte di esso. Rimuovere i paraluce quando si utilizza l'illuminatore.



## Controllo flash

Scegliere un modo di controllo flash per il flash incorporato.

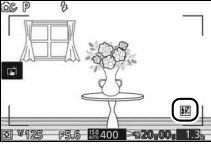
TTL 	L'emissione del flash viene regolata automaticamente in base alle condizioni di ripresa (controllo flash i-TTL).
M  Manuale	<p>Scegliere un livello flash compreso tra <b>Piena potenza</b> e <b>1/32</b> (1/32 della piena potenza). Alla piena potenza, il flash incorporato ha un numero guida di circa 5 (m, ISO 100, 20 °C; a ISO 160, il numero guida è di circa 6,3).</p> <p>Un'icona  lampeggia nel display durante la fotografia con flash quando è selezionata questa opzione.</p> <div data-bbox="650 234 924 423"></div> <div data-bbox="650 445 924 631"></div>



## Compensazione flash

La compensazione flash altera la potenza del flash rispetto al livello suggerito dalla fotocamera, cambiando la luminosità del soggetto principale in relazione allo sfondo. Scegliere valori compresi tra  $-3$  EV (più scuro) e  $+1$  EV (più luminoso) in incrementi di  $\frac{1}{3}$  EV; in generale, i valori positivi rendono il soggetto più luminoso mentre quelli negativi lo rendono più scuro.

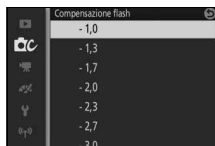

Viene visualizzata un'icona  quando la compensazione flash è attiva. La potenza normale del flash può essere ripristinata impostando la compensazione flash su  $\pm 0$ . La compensazione flash non viene ripristinata quando la fotocamera viene spenta.

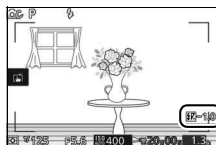

## Flash subacqueo

Scegliere **Attiva** quando si utilizza un flash subacqueo opzionale.



# Il menu filmato

Per visualizzare il menu filmato, premere MENU e selezionare **Filmati**.



Il menu filmato contiene le seguenti opzioni:

Opzione	Descrizione	Impostazione predefinita	
<b>Ripristina opzioni filmati</b>	Per ripristinare le opzioni del menu filmato ai valori predefiniti.	—	166
<b>Filmato avanzato</b>	Per scegliere un tipo di filmato per il modo filmato avanzato.	Filmato HD	57
<b>Modo di esposizione</b>	Per scegliere in che modo la fotocamera imposta l'esposizione nel modo filmato avanzato.	Selez. automatica scene	142
<b>Rallentatore</b>	Per scegliere una frequenza fotogrammi per i filmati al rallentatore registrati nel modo filmato avanzato (☐ 57).	400 fps	166
<b>Dimens/freq fotogrammi</b>	Per scegliere le dimensioni del fotogramma e la frequenza fotogrammi per i filmati registrati nei modi auto e creativo e quando è selezionato <b>Filmato HD</b> nel modo filmato avanzato (☐ 57).	1080/30p	167
<b>Misuraz. esposimetrica</b>	Per scegliere la modalità di misurazione dell'esposizione della fotocamera.	Matrix	149
<b>Opzioni audio dei filmati</b>	Per scegliere le opzioni di registrazione del suono.	<b>Microfono:</b> Sensibilità automatica (A) <b>Attenuazione vento:</b> Sì	168

Opzione	Descrizione	Impostazione predefinita	
<b>VR ottico</b>	Per scegliere se usare la riduzione vibrazioni quando si utilizzano obiettivi 1 NIKKOR compatibili.	Si	153
<b>VR elettronico</b>	Per scegliere se usare il controllo elettronico delle vibrazioni durante la ripresa di filmati.	Si	154
<b>Modo di messa a fuoco</b>	Per scegliere la modalità di messa a fuoco della fotocamera.	Vedere pagina 156	155
<b>Modo area AF</b>	Per scegliere come viene selezionata l'area di messa a fuoco.	Area AF automatica <sup>1</sup>	159
<b>Priorità al volto</b>	Per attivare o disattivare la priorità ai volti.	Si <sup>2</sup>	161
<b>Acquisizione automatica immagine</b>	Per scegliere se la fotocamera debba scattare le foto automaticamente durante la registrazione di filmati e per selezionare il numero di foto che vengono scattate al minuto.	<b>Fotografia auto: No</b> <b>Scatti massimi al minuto: 4</b>	168

**1** La fotocamera mette a fuoco il soggetto al centro dell'inquadratura quando è selezionato  **Rallentatore** nel modo filmato avanzato.

**2** Il rilevamento volto non è disponibile quando l'opzione  **Rallentatore** è selezionata nel modo filmato avanzato.



## Ripristina opzioni filmati

Selezionare **Sì** per ripristinare le opzioni del menu filmato ai valori predefiniti (📖 164).

## Rallentatore

Scegliere una frequenza fotogrammi per i filmati al rallentatore (📖 57). Maggiore è la frequenza fotogrammi, minore è la dimensione dei fotogrammi.

Opzione	Dimensioni del fotogramma (pixel)	Bit rate <sup>1</sup>	Lunghezza massima (ripresa) <sup>1</sup>	Lunghezza massima (riproduzione) <sup>1,2</sup>
120 fps	1.280 × 720	24 Mbps	3 secondi	12 secondi
400 fps	768 × 288	2 Mbps		40 secondi
1200 fps	416 × 144	1 Mbps		120 secondi

**1** Tutte le cifre sono approssimative.

**2** I filmati al rallentatore verranno riprodotti per un periodo di circa 4 (120 fps), 13 (400 fps) o 40 (1.200 fps) volte la durata del tempo di registrazione.





### Vedere anche

Per informazioni sulla lunghezza totale dei filmati che è possibile memorizzare nella card di memoria, vedere pagina 208.



## Dimens/freq fotogrammi

Per scegliere le dimensioni del fotogramma e la frequenza fotogrammi per i filmati registrati nei modi auto e creativo e quando è selezionato **Filmato HD** nel modo filmato avanzato (📖 57).

Opzione	Dimensioni del fotogramma (pixel)	Velocità di registrazione	Bit rate (circa)	Lunghezza massima
 <b>1080/60p</b>	1.920 × 1.080	59,94 fps	42 Mbps	10 minuti
 <b>1080/30p</b>		29,97 fps	24 Mbps	20 minuti
 <b>720/60p</b>	1.280 × 720	59,94 fps	16 Mbps	29 minuti
 <b>720/30p</b>		29,97 fps	12 Mbps	

### Dimensioni del fotogramma foto

Le foto registrate premendo il pulsante di scatto fino in fondo durante la registrazione di filmati hanno proporzioni di 3 : 2. Le dimensioni del fotogramma variano in base all'opzione selezionata per **Dimens/freq fotogrammi**:

- **1080/60p e 1080/30p**: 5.232 × 3.488 pixel
- **720/60p e 720/30p**: 1.472 × 984 pixel

### Vedere anche

Per informazioni sulla lunghezza totale dei filmati che è possibile memorizzare nella card di memoria, vedere pagina 208.



## Opzioni audio dei filmati

Regolare le impostazioni di registrazione audio del filmato per il microfono incorporato.

### ■ Microfono

Selezionare **Microfono disattivato** per disattivare la registrazione del suono. Se viene selezionata qualsiasi altra opzione, la registrazione viene attivata e il microfono viene impostato sulla sensibilità selezionata.

#### L'icona

I filmati registrati con il microfono disattivato sono indicati da un'icona  nella riproduzione a pieno formato e di filmati.

### ■ Attenuazione vento

Selezionare **Si** per attivare il filtro taglia-basso, riducendo il disturbo generato dal vento che soffia sul microfono (si noti che questa impostazione potrebbe influire anche su altri suoni).

## Acquisizione automatica immagine

Scegliere se la fotocamera debba scattare le foto automaticamente durante la registrazione di filmati nel modo auto o creativo, o con **Filmato HD** selezionato nel modo filmato avanzato. Le foto verranno scattate quando viene messo a fuoco un soggetto di ritratto ben inquadrato e quando la composizione è stabile. Il numero massimo di foto che possono essere scattate durante un singolo clip è 20, comprese le foto scattate manualmente (☐ 59).



<b>Fotografia auto</b>	La fotocamera scatterà le foto automaticamente durante la registrazione di filmati se è selezionato <b>Si</b> .
<b>Scatti massimi al minuto</b>	Per scegliere il numero massimo di scatti per minuto (uno o quattro).



# Il menu Elaborazione immagini

Per visualizzare il menu elaborazione immagini, premere MENU e selezionare **Elaborazione immagini**.

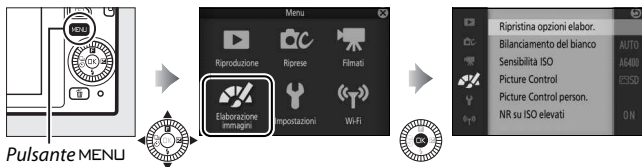

Il menu elaborazione immagini contiene le seguenti opzioni:

Opzione	Descrizione	Impostazione predefinita	
<b>Ripristina opzioni elabor.</b>	Per ripristinare le opzioni di elaborazione immagini ai valori predefiniti.	—	170
<b>Bilanciamento del bianco</b>	Per regolare le impostazioni per i diversi tipi di illuminazione.	Auto	170
<b>Sensibilità ISO</b>	Per controllare la sensibilità della fotocamera alla luce.	Auto (160–6400)	175
<b>Picture Control</b>	Per scegliere la modalità di elaborazione delle immagini della fotocamera.	Standard	176
<b>Picture Control person.</b>	Per creare Picture Control personalizzati.	—	180
<b>NR su ISO elevati</b>	Per ridurre il disturbo con sensibilità ISO elevate.	Sì	182









## Ripristina opzioni elabor.

Selezionare **Sì** per ripristinare le opzioni del menu elaborazione immagini ai valori predefiniti (☐ 169).

## Bilanciamento del bianco

Il bilanciamento del bianco garantisce che i colori non siano influenzati dal colore della sorgente luminosa. Il bilanciamento automatico del bianco è consigliato per la maggior parte delle sorgenti luminose, tuttavia si possono selezionare altri valori, se necessario, in base al tipo di sorgente.

AUTO <b>Auto</b>	Regolazione automatica del bilanciamento del bianco. Consigliata nella maggior parte delle situazioni.
 <b>Incandescenza</b>	Da utilizzare in presenza di luce incandescente.
 <b>Fluorescenza</b>	Da utilizzare in presenza di illuminazione a fluorescenza fredda-bianca.
 <b>Sole diretto</b>	Da utilizzare con soggetti illuminati da sole diretto.
 <b>Flash</b>	Da utilizzare con il flash incorporato.
 <b>Nuvoloso</b>	Da utilizzare in presenza di luce solare filtrata da nuvole.
 <b>Ombra</b>	Da utilizzare in presenza di luce solare, con soggetti in ombra.
 <b>Subacquea</b>	Scegliere quando si scattano foto sott'acqua usando una custodia subacquea WP-N3 opzionale (☐ 192).
PRE <b>Premisurazione manuale</b>	Per misurare il bilanciamento del bianco (☐ 172).



## Regolazione fine del bilanciamento del bianco

Le opzioni diverse da **Premisurazione manuale** possono essere regolate con precisione come segue:

### 1 Visualizzare le opzioni di regolazione fine.

Selezionare un'opzione diversa da **Premisurazione manuale** e premere ► per visualizzare le opzioni di regolazione fine come mostrato a destra.

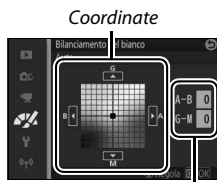

Regolazione

### 2 Tarare il bilanciamento del bianco.

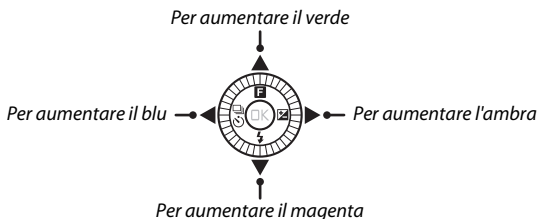

Utilizzare il multi-selettore per tarare il bilanciamento del bianco.



#### Taratura del bilanciamento del bianco

I colori presenti sugli assi di taratura sono relativi, non assoluti. Per esempio, lo spostamento del cursore su **B** (blu) quando è selezionata un'impostazione "calda" come  (Incandescenza) renderà le foto leggermente più "fredde", ma non le renderà effettivamente di colore blu.

### 3 Salvare le modifiche e uscire.

Premere . Verrà visualizzato un asterisco accanto all'icona del bilanciamento del bianco ( 4) nel display dettagliato ( 186) per mostrare che il bilanciamento del bianco è stato modificato rispetto ai valori predefiniti.



## Premisurazione manuale

La premisurazione manuale viene utilizzata per registrare e richiamare le impostazioni di bilanciamento del bianco personalizzate per riprese con sorgenti luminose miste o per compensare sorgenti luminose con una forte dominante di colore.

### 1 Illuminare un oggetto di riferimento.

Posizionare un oggetto bianco o grigio neutro sotto la stessa illuminazione che sarà utilizzata nella foto finale. È possibile utilizzare un cartoncino grigio standard per aumentare la precisione.

### 2 Selezionare Premisurazione manuale.

Selezionare **Premisurazione manuale** nel menu del bilanciamento del bianco e premere ►. Verrà visualizzata la finestra di dialogo mostrata a destra; selezionare **Si** e premere **OK** per sovrascrivere il valore esistente per la premisurazione manuale del bilanciamento del bianco.

Sarà visualizzato il messaggio mostrato a destra.

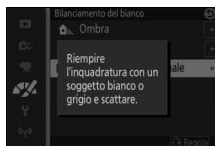
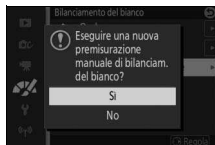

### 3 Misurare il bilanciamento del bianco.

Quando la fotocamera è pronta per misurare il bilanciamento del bianco, verrà visualizzato un PRE lampeggiante. Prima che l'indicatore smetta di lampeggiare, inquadrare l'oggetto di riferimento nel display in modo che riempia l'intera inquadratura e premere il pulsante di scatto fino in fondo. Non verrà registrata alcuna foto; il bilanciamento del bianco può essere misurato accuratamente anche quando la fotocamera non è a fuoco.

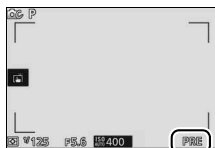

### 4 Verificare i risultati.

Se la fotocamera è riuscita a misurare un valore per il bilanciamento del bianco, verrà visualizzato il messaggio mostrato a destra. Premere il pulsante di scatto a metà corsa per ritornare immediatamente al modo di ripresa.

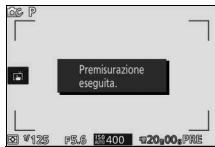

Se l'illuminazione è troppo scura o troppo luminosa, la fotocamera potrebbe non essere in grado di misurare il bilanciamento del bianco. Sarà visualizzato il messaggio mostrato a destra. Tornare allo Step 3 e misurare di nuovo il bilanciamento del bianco.

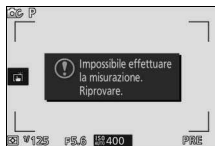

### **Autospegnimento**

La misurazione del bilanciamento del bianco terminerà senza l'acquisizione di un nuovo valore se non viene eseguita alcuna operazione per il periodo di tempo selezionato per **Autospegnimento** nel menu impostazioni (□ 187; il valore predefinito è 1 minuto).

### **Bilanciamento del bianco premisurato**

La fotocamera può memorizzare soltanto un valore alla volta per il bilanciamento del bianco premisurato; il valore esistente verrà sostituito quando si misura un nuovo valore. Si noti che l'esposizione aumenta automaticamente di 1 EV quando si misura il bilanciamento del bianco; nel modo **M**, regolare l'esposizione in modo che l'indicatore di esposizione mostri  $\pm 0$  (□ 44).

### **Temperatura di colore**

Il colore percepito di una sorgente luminosa varia in base all'osservatore e ad altre condizioni. La temperatura di colore è una misura oggettiva del colore di una sorgente luminosa, definita in riferimento alla temperatura alla quale un oggetto dovrebbe essere riscaldato per irradiare luce alle stesse lunghezze d'onda. Mentre le sorgenti di luce con una temperatura di colore intorno a 5.000–5.500 K appaiono bianche, sorgenti di luce con una temperatura di colore più bassa, come le lampadine a incandescenza, appaiono leggermente gialle o rosse. Le sorgenti di luce con una temperatura di colore più alta appaiono con sfumature blu. Le opzioni di bilanciamento del bianco della fotocamera sono adattate alle seguenti temperature di colore (tutte le cifre sono approssimative):

- |   |   |
|---|---|
| • Lampade ai vapori di sodio: <b>2.700 K</b>                      | • ☀ (sole diretto): <b>5.200 K</b>              |
| • ⚡ (incandescenza)/<br>Fluorescenza calda-bianca: <b>3.000 K</b> | • ⚡ (flash): <b>5.400 K</b>                     |
| • Fluorescenza bianca: <b>3.700 K</b>                             | • ☁ (nuvoloso): <b>6.000 K</b>                  |
| • ☀ (fluorescenza fredda-bianca): <b>4.200 K</b>                  | • Fluorescenza luce diurna: <b>6.500 K</b>      |
| • Fluorescenza bianca diurna: <b>5.000 K</b>                      | • Lampade ai vapori di mercurio: <b>7.200 K</b> |
|   | • ☁ (ombra): <b>8.000 K</b>                     |



## Sensibilità ISO

La sensibilità della fotocamera alla luce può essere regolata in base alla quantità di luce disponibile. Più sono alti i valori di sensibilità ISO, minore è la quantità di luce necessaria per l'esposizione, consentendo di impostare tempi di posa più brevi o diaframmi più chiusi.

<p>A6400 <b>Auto (160–6400)</b> A3200 <b>Auto (160–3200)</b> A800 <b>Auto (160–800)</b></p>	<p>La fotocamera regola la sensibilità ISO in risposta alle condizioni di illuminazione. La sensibilità ISO viene regolata nell'intervallo riportato tra parentesi. Scegliere intervalli più ampi per una maggiore sensibilità quando l'illuminazione è scarsa, intervalli ridotti per ridurre il disturbo (pixel luminosi distribuiti in modo casuale, effetto nebbia o linee).</p>
<p>160, 200, 400, 800, 1600, 3200, 6400, 6400 (NR), 12800, 12800 (NR)</p>	<p>La sensibilità ISO è fissata sul valore selezionato. Se è selezionato <b>6400 (NR)</b> o <b>12800 (NR)</b>, la fotocamera effettua quattro scatti ogni volta che il pulsante di scatto viene premuto fino in fondo e li combina per creare una singola immagine elaborata per ridurre il disturbo che si verifica usando valori alti di sensibilità.</p>

### Opzioni di sensibilità ISO "Auto"

Quando è attivo il controllo sensibilità ISO auto, il display mostra un'icona **ISO AUTO** e la sensibilità ISO attuale.

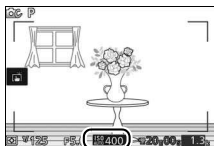







### 6400 (NR)/12800 (NR)

I bordi dell'immagine verranno ritagliati e non potranno essere utilizzati il flash incorporato e il D-Lighting attivo. I risultati desiderati potrebbero non essere ottenuti se la fotocamera o il soggetto si muovono durante la ripresa. Se è selezionato NEF (RAW) o NEF (RAW) + JPEG fine per qualità dell'immagine, l'immagine verrà registrata come un'immagine JPEG di qualità fine. Verrà scattata una sola foto se il tempo di posa è più lungo di  $\frac{1}{30}$ s.



## Picture Control

Per scegliere la modalità di elaborazione delle foto da parte della fotocamera.

 <b>SD Standard</b>	Elaborazione standard per risultati equilibrati. Consigliata nella maggior parte delle situazioni.
 <b>NL Neutro</b>	Elaborazione minima per risultati naturali. Scegliere questa opzione per foto che verranno successivamente sottoposte a elaborazioni o ritocchi complessi.
 <b>VI Saturo</b>	Le foto sono ottimizzate per un effetto stampa saturo. Scegliere questa opzione per far risaltare i colori primari nelle foto.
 <b>MC Monocromatico</b>	Per scattare foto monocromatiche.
 <b>PT Ritratto</b>	Per conferire una tonalità naturale e tenue alla pelle dei soggetti ritratti.
 <b>LS Paesaggio</b>	Per scattare foto vivaci di paesaggi e panorami metropolitani.

### Modifica dei Picture Control

I Picture Control preimpostati e personalizzati esistenti (📖 180) possono essere modificati in base alla scena o alla propria creatività.

#### 1 Visualizzare le opzioni.

Selezionare una voce nel menu Picture Control e premere ► per visualizzare le impostazioni dei Picture Control (📖 178; le impostazioni disponibili con i Picture Control personalizzati sono le stesse dei controlli preimpostati sui quali si basano). Per utilizzare un Picture Control non modificato, selezionarlo e premere (OK).





## 2 Regolare le impostazioni.

Premere ▲ o ▼ per selezionare l'impostazione desiderata e premere ◀ o ▶ per scegliere un valore. Ripetere questo step fino a quando non sono state regolate tutte le impostazioni, oppure selezionare **Regolaz. rapida** per scegliere una combinazione preimpostata di impostazioni. Per ripristinare le impostazioni predefinite, premere il pulsante .



## 3 Salvare le modifiche e uscire.

Premere .

### **Picture Control premisurati e Picture Control personalizzati**

I Picture Control forniti con la fotocamera vengono definiti *Picture Control premisurati*. I *Picture Control personalizzati* sono creati modificando i Picture Control esistenti tramite l'opzione **Picture Control person.** nel menu elaborazione immagini (☐ 180). Se lo si desidera, i Picture Control personalizzati possono essere salvati su una card di memoria e copiati in altre fotocamere Nikon 1 J4 oppure caricati in un software compatibile (☐ 181).

### **Picture Control modificati**

I Picture Control modificati rispetto alle impostazioni predefinite sono contrassegnati da asterischi ("\*") nel menu Picture Control (☐ 176) e nel display dettagliato (☐ 186).



## ■ Impostazioni Picture Control



<b>Regolaz. rapida</b>		Consente di annullare o aumentare l'effetto del Picture Control selezionato (si noti che in questo modo vengono ripristinate tutte le regolazioni manuali). Non disponibile con i Picture Control <b>Neutro</b> , <b>Monocromatico</b> o personalizzato.
<b>Regolazioni manuali (tutti i Picture Control)</b>	<b>Nitidezza</b>	Regolare manualmente la nitidezza dei profili o selezionare <b>A</b> per regolare la nitidezza automaticamente.
	<b>Contrasto</b>	Regolare manualmente il contrasto, oppure selezionare <b>A</b> per la regolazione automatica del contrasto.
	<b>Luminosità</b>	Regolare la luminosità senza influire sull'esposizione.
<b>Regolazioni manuali (solo non monocromatico)</b>	<b>Saturazione</b>	Per controllare la brillantezza dei colori. Premere <b>A</b> per regolare la saturazione automaticamente.
	<b>Tinta</b>	Consente di regolare la tinta.
<b>Regolazioni manuali (solo monocromatico)</b>	<b>Effetti filtro</b>	Per simulare l'effetto dei filtri colore su foto monocromatiche.
	<b>Tono</b>	Per scegliere la tinta utilizzata nelle foto monocromatiche.

### "A" (Auto)

I risultati per nitidezza, contrasto e saturazione automatici variano a seconda dell'esposizione e delle dimensioni e della posizione del soggetto nell'inquadratura.

### Impostazioni precedenti

La linea al di sotto del valore visualizzato nel menu impostazioni dei Picture Control indica il valore precedente dell'impostazione. Utilizzarlo come riferimento per la regolazione delle impostazioni.



### Effetti filtro (solo monocromatico)

Le opzioni di questo menu simulano l'effetto dei filtri colore su foto monocromatiche. Sono disponibili i seguenti effetti filtro:

<b>Y</b> (giallo)	Per aumentare il contrasto. Può essere utilizzato per attenuare la luminosità del cielo nelle foto di paesaggi.
<b>O</b> (arancione)	L'arancione produce un contrasto maggiore del giallo, il rosso un contrasto maggiore dell'arancione.
<b>R</b> (rosso)	
<b>G</b> (verde)	Ammorbidisce il tono della pelle. Può essere utilizzato per i ritratti.

Si noti che gli effetti ottenuti con l'opzione **Effetti filtro** sono più evidenti rispetto a quelli ottenuti con filtri fisici in vetro.

### Tono (solo monocromatico)

Scegliere la tinta da usare nelle foto monocromatiche fra **B&W (B&N)** (bianco e nero), **Sepia (Seppia)**, **Cyanotype (Viraggio ciano)** (monocromatico con sfumatura blu), **Red (Rosso)**, **Yellow (Giallo)**, **Green (Verde)**, **Blue Green (Verde azzurro)**, **Blue (Blu)**, **Purple Blue (Blu porpora)** e **Red Purple (Rosso porpora)**. Premendo ▼ quando è selezionato **Tono**, vengono visualizzate le opzioni di saturazione. Premere ◀ o ▶ per regolare la saturazione. Il controllo della saturazione non è disponibile quando è selezionato **B&W (B&N)** (bianco e nero).



## Picture Control person.

I Picture Control forniti con la fotocamera possono essere modificati e salvati come Picture Control personalizzati.

### Modifica/Salva

Per creare un Picture Control personalizzato, selezionare **Modifica/Salva** ed eseguire i passaggi riportati di seguito.

#### 1 Selezionare un Picture Control.

Selezionare un Picture Control esistente e premere ► oppure premere **OK** per andare allo Step 3 e salvare una copia del Picture Control selezionato senza ulteriori modifiche.



#### 2 Modificare il Picture Control selezionato.

Per ulteriori informazioni, vedere pagina 178. Per annullare tutte le modifiche e ricominciare dalle impostazioni predefinite, premere il pulsante **Reset**. Al termine delle impostazioni, premere **OK**.



### 3 Salvare il Picture Control.

Selezionare una destinazione (da C-1 a C-9) e premere  per salvare il Picture Control personalizzato e tornare al menu elaborazione immagini.

Il nuovo Picture Control comparirà nell'elenco del menu **Picture Control**.

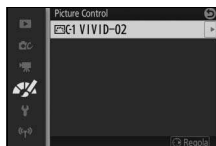
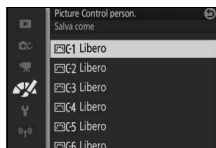

### **Carica da/Salva su card**

I Picture Control personalizzati creati con la Picture Control Utility in dotazione con ViewNX 2 o con un software opzionale come Capture NX 2 possono essere copiati su una card di memoria e caricati nella fotocamera, oppure i Picture Control personalizzati creati con la fotocamera possono essere copiati sulla card di memoria da utilizzare in altre fotocamere Nikon 1 J4 e in software compatibili e poi cancellati quando non sono più necessari.



Per copiare Picture Control personalizzati su oppure da una card di memoria o per eliminarli dalla card di memoria, selezionare **Carica da/Salva su card** nel menu **Picture Control person.** Vengono visualizzate le seguenti opzioni:

<b>Copia nella fotocamera</b>	Per copiare i Picture Control personalizzati dalla card di memoria ai Picture Control personalizzati da C-1 a C-9.
<b>Elimina dalla card</b>	Per eliminare i Picture Control personalizzati selezionati dalla card di memoria. La finestra di conferma mostrata a destra viene visualizzata prima dell'eliminazione di un Picture Control; per eliminare il Picture Control selezionato, selezionare <b>Sì</b> e premere <b>OK</b> .
<b>Copia su card</b>	Per copiare un Picture Control personalizzato (da C-1 a C-9) in una destinazione selezionata (da 1 a 99) nella card di memoria.



#### **Copia su card**

È possibile memorizzare contemporaneamente sulla card di memoria fino a 99 Picture Control personalizzati. La card di memoria può essere utilizzata solo per memorizzare i Picture Control personalizzati creati dall'utente. I Picture Control premisurati forniti con la fotocamera non possono essere copiati nella card di memoria né cancellati.

#### **Picture Control person. > Elimina**

L'opzione **Elimina** nel menu **Picture Control person.** può essere utilizzata per eliminare dalla fotocamera i Picture Control personalizzati selezionati quando non sono più necessari.

## **NR su ISO elevati**



Selezionare **Sì** per ridurre il disturbo (pixel luminosi distribuiti in modo casuale, linee o effetto nebbia). Se è selezionato **No**, la riduzione disturbo sarà comunque eseguita, ma la sua quantità sarà minore di quella eseguita quando è selezionato **Sì**.



# Il menu impostazioni

Per visualizzare il menu impostazioni, premere MENU e selezionare **Impostazioni**.

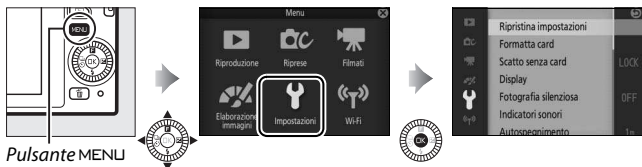

Il menu impostazioni include le opzioni elencate di seguito:

Opzione	Descrizione	Impostazione predefinita	
<b>Ripristina impostazioni</b>	Per ripristinare le opzioni del menu impostazioni ai valori predefiniti.	—	185
<b>Formatta card</b>	Per formattare la card di memoria.	—	185
<b>Scatto senza card</b>	Per consentire il rilascio dell'otturatore quando non è inserita alcuna card di memoria nella fotocamera.	Scatto impedito	185
<b>Display</b>	Regolare la luminosità display, visualizzare o nascondere un reticolo e scegliere le informazioni visualizzate sul monitor.	<b>Luminosità display:</b> 0 <b>Reticolo guida:</b> No <b>Riprese:</b> Semplici <b>Riproduzione:</b> Info di base	185
<b>Fotografia silenziosa</b>	Per silenziare i suoni emessi durante la ripresa.	No	186
<b>Indicatori sonori</b>	Scegliere i segnali acustici prodotti dalla fotocamera.	<b>AF:</b> Sì <b>Autoscatto:</b> Sì <b>Controlli touchscreen:</b> Sì	187
<b>Autospegnimento</b>	Per scegliere il ritardo di autospegnimento.	1 min	187
<b>Controlli touchscreen</b>	Attivare o disattivare i controlli touchscreen.	Attiva	187



Opzione	Descrizione	Impostazione predefinita	
<b>Blocco AE pulsante scatto</b>	Per scegliere se l'esposizione si debba bloccare quando il pulsante di scatto viene premuto a metà corsa.	No	187
<b>Controllo da disp. HDMI</b>	Per scegliere se i comandi remoti per i dispositivi HDMI-CEC ai quali è collegata la fotocamera possono essere utilizzati per azionare la fotocamera.	Si	122
<b>Riduzione dello sfarfallio</b>	Per ridurre effetto flicker (sfarfallio della luce) o strisce.	—	188
<b>Ripristina numeraz. file</b>	Ripristina numeraz. file.	—	188
<b>Fuso orario e data</b>	Per impostare l'orologio della fotocamera.	<b>Ora legale:</b> No	189
<b>Lingua (Language)</b>	Per scegliere una lingua da utilizzare per i display della fotocamera.	—	189
<b>Rotazione automatica</b>	Per registrare l'orientamento della fotocamera con le immagini.	Si	190
<b>Mappatura dei pixel</b>	Consente di controllare ed ottimizzare il sensore di immagine della fotocamera e i processori di immagine.	—	191
<b>Versione firmware</b>	Per visualizzare la versione attuale del firmware.	—	191





## Ripristina impostazioni

Selezionare **Sì** per ripristinare i valori predefiniti di tutte le opzioni del menu impostazioni diverse da **Riduzione dello sfarfallio**, **Fuso orario e data** e **Lingua (Language)**.

## Formatta card

Selezionare **Sì** per formattare la card di memoria. *Si noti che in questo modo tutti i dati nella card vengono cancellati definitivamente, comprese le immagini protette*; prima di continuare, assicurarsi di copiare le immagini importanti e altri dati in un computer (📄 118). Per uscire senza formattare la card di memoria, selezionare **No** e premere **OK**.

Il messaggio mostrato a destra viene visualizzato durante la formattazione della card; *non rimuovere la card di memoria né rimuovere o scollegare la fonte di alimentazione fino al termine della formattazione*.

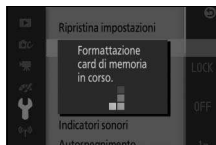

## Scatto senza card

Se **Scatto consentito** è selezionato, è possibile rilasciare l'otturatore quando non è inserita alcuna card di memoria. Non verrà registrata alcuna immagine, sebbene sia possibile visualizzarla in modalità demo. Selezionare **Scatto impedito** per attivare l'otturatore solo quando è inserita una card.

## Display

Regolare le seguenti opzioni del display.

### Luminosità display

Premere **▲** o **▼** per scegliere un valore della luminosità del monitor. Scegliere valori più alti per rendere più luminoso il display e valori più bassi per rendere il display più scuro.

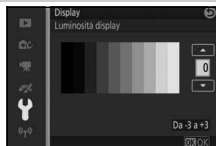

## Reticolo guida

Selezionare **Sì** per visualizzare un reticolo (📖 30).



## Riprese

Per scegliere le informazioni visualizzate durante la ripresa (📖 4).

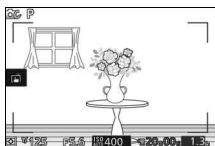

*Semplici*

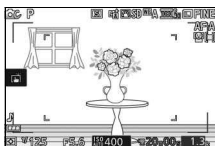

*Dettagliati*

## Riproduzione

Per scegliere le informazioni visualizzate durante la riproduzione (📖 103).

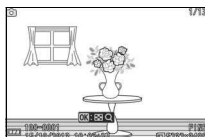

*Info di base*

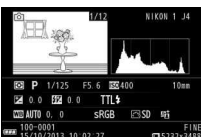

*Info dettagliate*

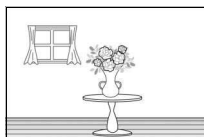

*Solo immagine*

## Fotografia silenziosa

Selezionare **Sì** per disattivare i suoni prodotti dalla fotocamera durante le riprese.



## Indicatori sonori

Selezionare le voci e premere ► per selezionare o deselezionare. Selezionare **AF** per emettere un segnale acustico quando la fotocamera mette a fuoco, **Autoscatto** per emettere un segnale acustico durante la fotografia con autoscatto, **Controlli touchscreen** per emettere un segnale in risposta all'uso dei controlli touchscreen, oppure rimuovere i segni di spunta per silenziare questi suoni. Premere (OK) per uscire al termine delle impostazioni.

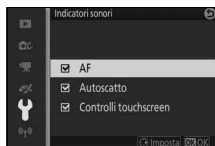

## Autospegnimento

Per scegliere per quanto tempo il display rimane acceso quando non viene eseguita alcuna operazione (23). Scegliere ritardi più brevi per ridurre il consumo della batteria. Quando il display si è spento, può essere riattivato premendo il pulsante di scatto.

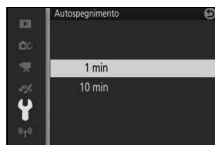

## Controlli touchscreen

Attivare o disattivare i controlli touchscreen.

## Blocco AE pulsante scatto

Se è selezionato **Sì**, l'esposizione viene bloccata quando il pulsante di scatto viene premuto a metà corsa.



## Riduzione dello sfarfallio

Per ridurre l'effetto flicker (sfarfallio della luce) e le strisce nel display e nei filmati durante le riprese effettuate con illuminazione a fluorescenza o a vapori di mercurio. Scegliere una frequenza che corrisponda a quella dell'alimentazione CA locale.

### Riduzione dello sfarfallio

Se non si è sicuri riguardo alla frequenza dell'alimentazione locale, testare entrambe le opzioni e scegliere quella che genera i migliori risultati. La riduzione dello sfarfallio potrebbe non produrre i risultati desiderati se il soggetto è molto luminoso; in questo caso, selezionare il modo **A** o **M** e scegliere un diaframma più chiuso (numero *f*/ più alto).

## Ripristina numeraz. file

Durante lo scatto di una foto o la registrazione di un filmato, la fotocamera denomina il file aggiungendo un'unità al numero del file precedente (📖 145). Se la cartella corrente è la numero 999 e contiene 999 foto o una foto con la numerazione 9999, il pulsante di scatto verrà disabilitato e non sarà possibile scattare altre foto. Per ripristinare la numerazione file a 0001, selezionare **Sì** per **Ripristina numeraz. file**, quindi formattare la card di memoria corrente oppure inserirne una nuova.



## Fuso orario e data

Per modificare i fusi orari, impostare l'orologio della fotocamera, scegliere l'ordine di visualizzazione della data o attivare o disattivare l'ora legale (📖 25).

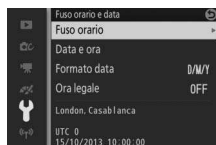

<b>Fuso orario</b>	Per scegliere un fuso orario. L'orologio della fotocamera viene automaticamente impostato sull'ora del nuovo fuso orario.
<b>Data e ora</b>	Per impostare l'orologio della fotocamera.
<b>Formato data</b>	Consente di scegliere l'ordine di visualizzazione di giorno, mese e anno.
<b>Ora legale</b>	Per attivare o disattivare l'ora legale. L'orologio della fotocamera verrà portato avanti o indietro di un'ora automaticamente. L'impostazione predefinita è <b>No</b> .

## Lingua (Language)

Consente di scegliere una lingua da utilizzare nei messaggi e nei display della fotocamera.



## Rotazione automatica

Le foto scattate mentre è selezionato **Sì** contengono informazioni sull'orientamento della fotocamera, che consentono di ruotare automaticamente le foto stesse durante la riproduzione o quando sono visualizzate in ViewNX 2 (in dotazione) o Capture NX 2 (disponibile separatamente; □ 193). Sono registrati i seguenti orientamenti:



*Orientamento  
orizzontale (paesaggio)*



*Rotazione della  
fotocamera di 90° in  
senso orario*



*Rotazione della  
fotocamera di 90° in  
senso antiorario*

L'orientamento della fotocamera non viene registrato se è selezionato **No**. Scegliere questa opzione quando si effettua una ripresa panoramica o quando si scattano foto con l'obiettivo puntato verso l'alto o verso il basso.

### **Rotazione automatica**

L'orientamento immagine non viene registrato per filmati, Motion Snapshot o panoramiche.

### **Ruota verticali**

Per ruotare automaticamente le foto con orientamento verticale (ritratto) da visualizzare durante la riproduzione, selezionare **Sì** per l'opzione **Ruota verticali** nel menu di riproduzione (□ 131).



## Mappatura dei pixel

Per controllare e ottimizzare il sensore di immagine della fotocamera e i processori di immagine se si notano punti luminosi inaspettati nelle immagini (si noti che la fotocamera viene fornita con sensore e processori già ottimizzati). Prima di effettuare la mappatura dei pixel come descritto di seguito, controllare che la batteria sia completamente carica.

---

### 1 Montare un obiettivo e il tappo dell'obiettivo.

Spegnere la fotocamera e montare un obiettivo 1 NIKKOR. Se l'obiettivo è dotato di un coperchio, non rimuoverlo.

---

### 2 Selezionare **Mappatura dei pixel**.

Accendere la fotocamera, premere MENU, quindi selezionare **Mappatura dei pixel** nel menu impostazioni.

---

### 3 Selezionare **Sì**.

La mappatura dei pixel viene avviata immediatamente. Si noti che non è possibile effettuare altre operazioni mentre la mappatura dei pixel è in corso. *Non spegnere la fotocamera e non rimuovere o disconnettere la fonte di alimentazione fino al termine della mappatura dei pixel.*

---

### 4 Spegnere la fotocamera.

Spegnere la fotocamera al completamento della mappatura dei pixel.

## Versione firmware

Per visualizzare la versione attuale del firmware.



# Note tecniche

Questo capitolo contiene informazioni su accessori compatibili, pulizia e conservazione della fotocamera e informazioni su cosa fare in caso di messaggi di errore o se si riscontrano problemi nell'utilizzo della fotocamera.

## Accessori opzionali

Alla data di redazione di questo manuale, per la fotocamera erano disponibili gli accessori seguenti.

<b>Obiettivi</b>	<b>Obiettivi con baionetta 1-Mount</b>
<b>Adattatori baionetta</b>	<b>Adattatore baionetta FT1:</b> il modello FT1 consente l'utilizzo di obiettivi baionetta F-Mount NIKKOR con le fotocamere digitali formato con obiettivo intercambiabile Nikon 1. L'angolo di campo di un obiettivo baionetta F-Mount innestato sull'FT1 è equivalente a quello di un obiettivo formato 35 mm con una lunghezza focale maggiore di circa 2,7 ×. Fare riferimento alla pagina 227 per informazioni sull'utilizzo dell'FT1; assicurarsi di eseguire l'aggiornamento alla versione più recente del firmware FT1 prima dell'uso. Per informazioni su collegamento e rimozione dell'FT1 e sulle precauzioni per l'uso, vedere il <i>Manuale d'uso dell'adattatore baionetta FT1</i> . Per informazioni sugli obiettivi utilizzabili, vedere <i>Obiettivi a baionetta F-Mount NIKKOR compatibili</i> . Il <i>Manuale d'uso dell'adattatore baionetta FT1</i> e <i>Obiettivi a baionetta F-Mount NIKKOR compatibili</i> sono forniti con l'FT1.
<b>Fonti di alimentazione</b>	<ul style="list-style-type: none"><li>• <b>Batteria ricaricabile Li-ion EN-EL22</b> (□ 16–18): batterie EN-EL22 aggiuntive sono disponibili presso i rivenditori locali e i centri assistenza autorizzati Nikon.</li><li>• <b>Caricabatteria MH-29</b> (□ 16): per ricaricare le batterie EN-EL22.</li><li>• <b>Connettore di alimentazione EP-5E, adattatore CA EH-5b:</b> questi accessori possono essere usati per alimentare la fotocamera per lunghi periodi di tempo (è inoltre possibile usare gli adattatori CA EH-5a e EH-5). Un connettore di alimentazione EP-5E è necessario per collegare la fotocamera a EH-5b, EH-5a o EH-5. Per i dettagli, vedere pagina 195.</li></ul>
<b>Custodie subacquee</b>	<b>Custodia subacquea WP-N3:</b> oltre a proteggere la fotocamera da pioggia, neve e spruzzi, questa custodia subacquea può essere usata per scattare foto subacquee.



<b>Flash subacquei</b>	<b>Lampeggiatore subacqueo SB-N10:</b> da utilizzare con la custodia impermeabile opzionale WP-N3.
<b>Software</b>	<p><b>Capture NX 2:</b> un pacchetto completo per la modifica di immagini che offre varie funzionalità, tra le quali la regolazione del bilanciamento del bianco e i punti di controllo colore.</p> <div style="border: 1px solid black; padding: 5px;"> <p><b>Nota:</b> utilizzare le versioni più recenti del software Nikon; per informazioni recenti sui sistemi operativi supportati, visitare i siti Web elencati a pagina xviii. Per impostazione predefinita, Nikon Message Center 2 verificherà a intervalli periodici la presenza di aggiornamenti di Capture NX 2 e di altro software e firmware Nikon quando si esegue l'accesso a un account nel computer e il computer è connesso a Internet. Quando viene rilevato un aggiornamento, viene visualizzato automaticamente un messaggio.</p> </div>
<b>Tappi corpo</b>	<b>Tappo corpo BF-N1000:</b> il tappo corpo impedisce alla polvere di depositarsi sul sistema antipolvere quando non è inserito un obiettivo.

#### Accessori opzionali

La disponibilità può variare in base al paese o alla regione. Visitare il nostro sito web o consultare le brochure per le informazioni più aggiornate.



## Card di memoria approvate

Le seguenti card sono state testate e approvate per l'uso nella fotocamera. Le card di classe 6 o con velocità di scrittura maggiori sono consigliate per la registrazione di filmati. La registrazione potrebbe terminare inaspettatamente quando vengono usate card con velocità di scrittura inferiori.

	Card microSD	Card microSDHC <sup>2</sup>	Card microSDXC <sup>3</sup>
SanDisk	2 GB <sup>1</sup>	4 GB, 8 GB, 16 GB, 32 GB	64 GB
Toshiba			—
Panasonic			—

- 1 Controllare che i lettori di card o gli altri dispositivi che verranno utilizzati con la card supportino le card da 2 GB.
- 2 Controllare che i lettori di card o gli altri dispositivi che verranno utilizzati con la card siano compatibili con SDHC. La fotocamera supporta UHS-I.
- 3 Controllare che i lettori di card o gli altri dispositivi che verranno utilizzati con la card siano compatibili con SDXC. La fotocamera supporta UHS-I.



Altre card non sono state testate. Per ulteriori informazioni sulle card sopra elencate, contattare il produttore delle card.



## Collegamento di un connettore di alimentazione e di un adattatore CA

Spegnere la fotocamera prima di collegare un connettore di alimentazione e un adattatore CA opzionali.

### 1 Preparare la fotocamera.

Aprire il coperchio vano batteria/alloggiamento card di memoria e il copriconnettore di alimentazione.

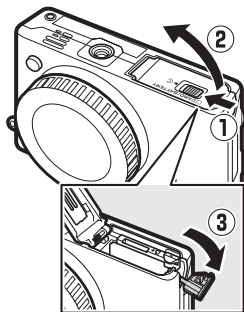

### 2 Inserire il connettore di alimentazione EP-5E.

Assicurarsi di inserire il connettore orientandolo come illustrato, usando il connettore per mantenere il blocco batteria arancione premuto da un lato. Il blocco ferma il connettore in posizione quando questo viene inserito completamente.

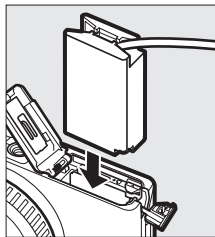

### 3 Chiudere il coperchio vano batteria/alloggiamento card di memoria.

Posizionare il cavo del connettore di alimentazione in modo che passi attraverso l'alloggiamento del connettore di alimentazione e chiudere il coperchio vano batteria/alloggiamento card di memoria.

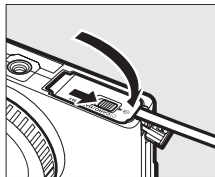

#### 4 Collegare l'adattatore CA.

Collegare il cavo di alimentazione dell'adattatore CA alla presa CA sull'adattatore CA (①) e il cavo di alimentazione di EP-5E alla presa CC (②). Un'icona  viene visualizzata nel monitor quando la fotocamera viene alimentata tramite l'adattatore CA e il connettore di alimentazione.

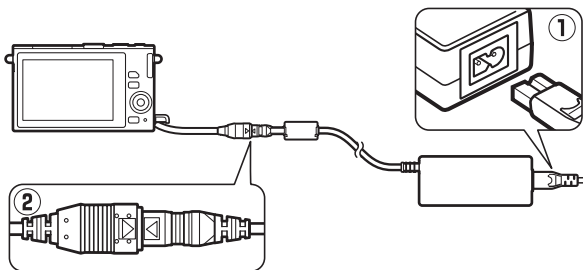

## Conservazione e pulizia

### Conservazione

Quando la fotocamera non viene usata per un lungo periodo, rimuovere la batteria e conservarla in un luogo fresco e asciutto, con il copricontatti montato. Per evitare la formazione di ossidi e muffe, conservare la fotocamera in un ambiente asciutto e ben ventilato.

Non conservare la fotocamera con palline di naftalina o canfora o in luoghi:

- poco ventilati o con livelli di umidità superiori al 60%
- vicini ad apparecchiature che creano forti campi elettromagnetici, come apparecchi TV o radio
- esposti a temperature superiori ai +50 °C o inferiori a -10 °C

### Pulizia

<b>Corpo della fotocamera</b>	Utilizzare una pompetta per rimuovere la polvere e altri residui, quindi strofinare delicatamente con un panno morbido e asciutto. Dopo avere utilizzato la fotocamera in spiaggia o al mare, ripulirla dalla sabbia e dal sale con un panno leggermente inumidito con acqua distillata, quindi asciugarla accuratamente. <b>Importante:</b> <i>polvere o altri materiali estranei all'interno della fotocamera possono causare danni non coperti dalla garanzia.</i>
<b>Obiettivo</b>	Gli obiettivi si danneggiano facilmente. Rimuovere polvere e altri residui con una pompetta. Se si utilizza una pompetta aerosol, reggerla verticalmente per prevenire la fuoriuscita di liquidi. Per rimuovere impronte digitali e altre macchie, applicare una piccola quantità di detergente per obiettivi su un panno morbido e pulire con cura l'obiettivo.
<b>Monitor</b>	Rimuovere polvere e altri residui con una pompetta. Quando si rimuovono impronte digitali o altre macchie, pulire la superficie delicatamente con un panno morbido o una pelle di camoscio. Non esercitare pressione, poiché ciò potrebbe causare danni o malfunzionamenti.
<b>Sistema antipolvere</b>	Il sistema antipolvere si danneggia facilmente. Rimuovere polvere e altri residui con una pompetta.

*Non utilizzare alcol, diluenti o altri prodotti chimici volatili.*



## Cura della fotocamera e delle batterie: precauzioni

**Non far cadere:** è possibile che il prodotto non funzioni correttamente se sottoposto a urti o vibrazioni forti.

**Tenere asciutto:** questo prodotto non è impermeabile ed è possibile che non funzioni correttamente se immerso nell'acqua o se esposto ad alti livelli di umidità. La ruggine nel meccanismo interno può provocare danni irreparabili.

**Evitare gli sbalzi improvvisi di temperatura:** gli sbalzi di temperatura improvvisi, per esempio quando si entra o esce da un ambiente riscaldato durante una giornata fredda, possono provocare la formazione di condensa all'interno del dispositivo. Per prevenire la formazione di condensa, collocare la fotocamera in una custodia o una borsa di plastica prima di sottoporla a sbalzi di temperatura improvvisi.

**Tenere lontano da forti campi magnetici:** non utilizzare o non conservare questo dispositivo in prossimità di apparecchiature che producono forti radiazioni elettromagnetiche o campi magnetici. Forti cariche elettrostatiche o i campi magnetici creati da apparecchiature come i radiotrasmittitori possono provocare interferenze con il display, danneggiare i dati salvati sulla card di memoria o alterare i circuiti interni del prodotto.

**Tenere coperto l'innesto dell'obiettivo:** assicurarsi di fissare il tappo corpo se la fotocamera è senza obiettivo.

**Non toccare il sistema antipolvere:** il sistema antipolvere che copre il sensore di immagine si danneggia facilmente. Non esercitare pressione sul sistema in nessuna circostanza e non urtarlo con gli accessori di pulizia. Queste azioni potrebbero graffiare o comunque danneggiare il sistema.

**Spegnere il prodotto prima di rimuovere o scollegare la fonte di alimentazione:** non scollegare il prodotto e non rimuovere la batteria quando il prodotto è acceso o durante la registrazione o l'eliminazione delle immagini. Un'interruzione forzata dell'alimentazione del prodotto in queste circostanze potrebbe provocare la perdita di dati o danneggiare la memoria o i circuiti interni del prodotto. Per limitare il rischio di interruzione accidentale dell'alimentazione, evitare di trasportare il prodotto da un luogo all'altro quando l'adattatore CA è collegato.



**Pulizia:** per pulire il corpo macchina della fotocamera, utilizzare una pompetta per rimuovere delicatamente la polvere e altri residui, quindi strofinare delicatamente con un panno morbido e asciutto. Dopo avere utilizzato la fotocamera in spiaggia o al mare, ripulirla dalla sabbia e dal sale con un panno leggermente imbevuto di acqua pulita, quindi asciugarla accuratamente.

Gli obiettivi si danneggiano facilmente. La polvere e altri residui devono essere rimossi delicatamente con una pompetta. Se si utilizza una pompetta aerosol, reggerla verticalmente per prevenire la fuoriuscita di liquidi. Per rimuovere impronte digitali e altre macchie, applicare una piccola quantità di detergente per obiettivi su un panno morbido e pulito e pulire con cura l'obiettivo.

**Conservazione:** per evitare la formazione di ossidi e muffe, conservare la fotocamera in un ambiente asciutto e ben ventilato. Se si sta utilizzando un adattatore CA, scollegare l'adattatore per evitare incendi. Se si prevede di non utilizzare il prodotto per un periodo di tempo prolungato, rimuovere la batteria per evitare eventuali perdite e conservare la fotocamera in una borsa di plastica contenente materiale disidratante. Tuttavia, non conservare la custodia della fotocamera in una borsa di plastica poiché il materiale potrebbe deteriorarsi. Si noti che il materiale disidratante perde gradualmente le sue capacità di assorbimento dell'umidità e deve essere sostituito regolarmente.

Per prevenire la formazione di ossidi e muffe, estrarre la fotocamera dal luogo in cui viene conservata almeno una volta al mese. Accendere la fotocamera e premere il pulsante di scatto alcune volte prima di riporre la fotocamera.

Conservare la batteria in un luogo fresco e asciutto. Riposizionare il copricontatti prima di riporre la batteria nel luogo di conservazione.

**Note sul monitor:** il monitor è costruito con precisione estremamente elevata; almeno il 99,99% dei pixel è effettivo, con non più dello 0,01% mancante o difettoso. Di conseguenza, sebbene questi display possano contenere pixel che risultano sempre accesi (di colore bianco, rosso, blu o verde) o sempre spenti (di colore nero), ciò non rappresenta un malfunzionamento e non produce alcun effetto sulle immagini registrate con il dispositivo.

In presenza di una forte luce, può risultare difficile visualizzare le immagini sul monitor.

Non esercitare pressione sul display, poiché potrebbe danneggiarsi o funzionare in modo anomalo. La polvere e altri residui sul display possono essere rimossi con una pompetta. Le macchie possono essere rimosse strofinando leggermente con un panno morbido o con pelle di camoscio. Se il monitor dovesse rompersi accidentalmente, fare attenzione a non ferirsi con i frammenti di vetro ed evitare il contatto dei cristalli liquidi con la pelle, gli occhi o la bocca.



**Non lasciare l'obiettivo puntato verso il sole:** non lasciare l'obiettivo puntato verso il sole o verso un'altra sorgente di luce forte per periodi prolungati. La luce intensa potrebbe danneggiare il sensore di immagine o determinare la comparsa di sfocature bianche nelle foto.

**Effetto moiré:** l'effetto moiré è un'interferenza creata dall'interazione di un'immagine contenente un reticolo regolare che si ripete, come i motivi di alcuni indumenti o le finestre di un edificio, con il reticolo del sensore di immagine della fotocamera. In alcuni casi, può apparire sotto forma di linee. Se si nota un effetto moiré nelle foto, provare a cambiare la distanza dal soggetto, a ingrandire o ridurre l'immagine oppure a cambiare l'angolo fra il soggetto e la fotocamera.

**Righe:** in alcuni rari casi, può generarsi del disturbo sotto forma di righe nelle immagini di soggetti estremamente chiari o controluce.

**Batterie:** le batterie possono perdere liquidi o esplodere se maneggiate in modo inopportuno. Osservare le seguenti precauzioni nel maneggiare le batterie:

- Utilizzare esclusivamente batterie idonee all'attrezzatura in uso.
- Non esporre le batterie a fiamme o calore eccessivo.
- Mantenere i terminali delle batterie puliti.
- Spegnerne il prodotto prima di sostituire la batteria.
- Rimuovere la batteria dalla fotocamera o dal caricabatteria quando non è utilizzata e riposizionare il copricontatti. Le fotocamere utilizzano piccole quantità di carica anche quando sono spente e possono scaricare la batteria fino a renderla inutilizzabile. Se la batteria non sarà utilizzata per un certo tempo, inserirla nella fotocamera e scaricarla prima di rimuoverla e conservarla in un luogo con temperatura ambiente compresa tra 15 °C e 25 °C (evitare luoghi eccessivamente caldi o freddi). Ripetere questo processo almeno una volta ogni sei mesi.
- Se si accende e spegne ripetutamente la fotocamera quando la batteria è totalmente scarica, la durata della batteria verrà abbreviata. Le batterie completamente scariche devono essere caricate prima dell'uso.
- La temperatura interna della batteria potrebbe aumentare mentre la batteria viene utilizzata. Cercare di caricare la batteria mentre la temperatura interna è elevata provoca dei cali di prestazione della batteria, che potrebbe non essere ricaricabile oppure ricaricabile solo in parte. Attendere che la batteria si raffreddi prima di ricaricarla.
- Il prolungato caricamento della batteria quando questa è già completamente carica potrebbe diminuire le prestazioni della batteria.





- Un sensibile calo della durata di utilizzo di una batteria completamente carica alle temperature ambiente indicate, indica che deve essere sostituita. Acquistare una nuova batteria EN-EL22.
- Caricare la batteria prima dell'uso. Quando si utilizza la fotocamera in occasioni importanti, preparare una batteria EN-EL22 di scorta e caricarla completamente. A seconda della propria posizione, potrebbe risultare difficile acquistare delle batterie di sostituzione in tempi brevi. Si noti che nelle giornate fredde, la capacità delle batterie potrebbe diminuire. Accertarsi che la batteria sia completamente carica prima di scattare foto all'esterno in condizioni climatiche rigide. Tenere una batteria di scorta in un luogo caldo e passare dall'una all'altra secondo necessità. Una volta riscaldata, una batteria fredda potrebbe recuperare una parte della carica perduta.
- Le batterie usate sono una risorsa preziosa; riciclarle in conformità alle normative locali.

#### **Manutenzione della fotocamera e degli accessori**

La fotocamera è un apparecchio di precisione che richiede una manutenzione regolare. Nikon consiglia di rivolgersi al rivenditore presso cui è stato effettuato l'acquisto o a un centro assistenza autorizzato Nikon per un controllo della fotocamera ogni uno-due anni e per una revisione ogni tre-cinque anni (si noti che le operazioni di controllo e revisione sono a pagamento). Se la fotocamera viene utilizzata a livello professionale, è particolarmente importante sottoporla a controlli e revisioni frequenti. Durante il controllo e la revisione, è necessario fornire anche tutti gli eventuali accessori regolarmente utilizzati con la fotocamera, come gli obiettivi.



## Impostazioni disponibili

La tabella seguente elenca le impostazioni che possono essere regolate in ciascun modo.

■ Modì  Auto,  Cattura immagine migliore,  Filmato avanzato e  Motion Snapshot

											
						P, S, A	M		P, S, A	M	
Menu di ripresa, filmato ed elaborazione immagini	Qualità dell'immagine	✓ <sup>1</sup>	✓	✓	✓	—	—	—	—	—	—
	Dimensioni dell'immagine <sup>2</sup>	✓ <sup>1</sup>	✓	✓	✓	—	—	—	—	—	—
	Misuraz. esposimetrica	—	✓ <sup>3</sup>	✓ <sup>3</sup>	—	—	✓ <sup>4</sup>	✓ <sup>4</sup>	—	✓	✓
	Controllo distorsione auto	✓ <sup>1</sup>	✓	✓	✓	—	—	—	—	—	—
	Spazio colore	✓ <sup>1</sup>	✓	✓	✓	—	—	—	—	—	—
	D-Lighting attivo	—	✓ <sup>3</sup>	✓ <sup>3</sup>	—	—	—	—	—	—	—
	NR su pose lunghe	✓ <sup>5</sup>	—	—	—	—	—	—	—	—	—
	Modo di messa a fuoco	—	✓ <sup>3</sup>	✓ <sup>3</sup>	—	—	✓	✓	—	—	—
	Modo area AF	—	✓ <sup>3</sup>	✓ <sup>3</sup>	—	—	✓ <sup>4</sup>	✓ <sup>4</sup>	—	✓	✓
	Priorità al volto	—	✓ <sup>3</sup>	✓ <sup>3</sup>	—	—	✓ <sup>4</sup>	✓ <sup>4</sup>	—	✓	✓
	Compensazione flash	—	—	—	—	—	—	—	—	—	—
	Flash subacqueo	✓ <sup>5</sup>	—	—	—	—	—	—	—	—	—
	Bilanciamento del bianco	—	✓ <sup>3</sup>	✓ <sup>3</sup>	—	—	✓	✓	—	✓	✓
	Sensibilità ISO	—	✓ <sup>3</sup>	✓ <sup>3</sup>	—	—	✓	✓	—	✓	✓
	Picture Control	—	✓ <sup>3</sup>	✓ <sup>3</sup>	—	—	✓	✓	—	✓	✓
	Picture Control person.	—	✓ <sup>3</sup>	✓ <sup>3</sup>	—	—	✓	✓	—	✓	✓
NR su ISO elevati	✓	✓	✓	✓	✓	✓	✓	✓	✓	✓	



	📷	📷+			📷+			📷			
		📷	📷	📷	📷	SCENE	P, S, A	M	SCENE	P, S, A	M
Altre impostazioni	Continuo <sup>6</sup>	✓	—	—	—	—	—	—	—	—	—
	Autoscatto <sup>6</sup>	✓	—	—	—	✓	✓	✓	—	—	—
	Compensazione esposiz.	✓	✓ <sup>7</sup>	✓ <sup>7</sup>	—	✓	✓	—	✓	✓	—
	Modo flash	✓ <sup>5</sup>	—	—	—	—	—	—	—	—	—

**1** Non ha effetto su filmati registrati con il pulsante di registrazione filmato.

**2** Immagini RAW fissate a 5.232 × 3.488 pixel.

**3** Disponibile quando **P**, **S**, **A** o **M** è selezionato per **Modo di esposizione**.

**4** Non disponibile quando l'opzione 📷 **Rallentatore** è selezionata nel modo filmato avanzato (📷 57).









**5** Non disponibile quando sono selezionati 10, 20, 30 o 60 fps nel modo continuo (📷 79).

**6** Sequenza e autoscatto non possono essere usati insieme.

**7** Disponibile quando **SCENE**, **P**, **S** o **A** sono selezionati per **Modo di esposizione**.



## Modo creativo

Nella tabella seguente, i modi creativi sono rappresentati dalle seguenti icone:  Tavolozza creativa,  HDR,  Panorama semplif.,  Flou,  Effetto miniatura,  Selezione colore,  Cross processing e  Effetto toy camera.

		P, S, A	M				    
Menu di ripresa, filmato ed elaborazione immagini	Qualità dell'immagine	✓ <sup>1</sup>	✓ <sup>1</sup>	✓ <sup>1,2</sup>	✓ <sup>1,2</sup>	✓ <sup>1,2</sup>	✓ <sup>1,2</sup>
	Dimensioni dell'immagine	✓ <sup>1,3</sup>	✓ <sup>1,3</sup>	✓ <sup>1</sup>	✓ <sup>1</sup>	✓ <sup>1</sup>	✓ <sup>1</sup>
	Misuraz. esposimetrica	✓ <sup>1</sup>	✓ <sup>1</sup>	—	—	—	—
	Controllo distorsione auto	✓ <sup>1</sup>	✓ <sup>1</sup>	✓ <sup>1</sup>	✓ <sup>1</sup>	—	✓ <sup>1</sup>
	Spazio colore	✓ <sup>1</sup>	✓ <sup>1</sup>	✓ <sup>1</sup>	✓ <sup>1</sup>	✓	✓ <sup>1</sup>
	D-Lighting attivo	✓ <sup>1</sup>	✓ <sup>1</sup>	—	—	—	—
	NR su pose lunghe	✓ <sup>4</sup>	✓ <sup>4</sup>	—	—	—	—
	Modo di messa a fuoco	✓ <sup>1</sup>	✓ <sup>1</sup>	—	—	—	—
	Modo area AF	✓ <sup>1</sup>	✓ <sup>1</sup>	—	—	—	—
	Priorità al volto	✓	✓	—	—	—	—
	Compensazione flash	✓ <sup>4,5</sup>	✓ <sup>4,5</sup>	—	—	—	✓ <sup>5</sup>
	Flash subacqueo	✓ <sup>4,5</sup>	✓ <sup>4,5</sup>	—	—	—	✓ <sup>5</sup>
	Bilanciamento del bianco	✓	✓	—	—	—	—
	Sensibilità ISO	✓ <sup>1</sup>	✓ <sup>1</sup>	—	—	—	—
	Picture Control	✓	✓	—	—	—	—
Picture Control person.	✓	✓	—	—	—	—	
NR su ISO elevati	✓	✓	—	—	—	—	
Altre impostazioni	Sequenza <sup>6</sup>	✓	✓	—	—	—	—
	Autoscatto <sup>6</sup>	✓	✓	✓	✓	—	✓
	Compensazione esposiz.	✓	—	—	✓	✓	✓
	Modo flash	✓ <sup>4</sup>	✓ <sup>4</sup>	—	—	—	✓

- 1 Non ha effetto su filmati registrati con il pulsante di registrazione filmato.
- 2 **NEF (RAW)** e **NEF (RAW) + JPEG fine** non disponibili.
- 3 Immagini RAW fissate a 5.232 × 3.488 pixel.
- 4 Non disponibile quando sono selezionati 10, 20, 30 o 60 fps nel modo sequenza ( 79).
- 5 Non disponibile con una sensibilità ISO di **6400 (NR)** o **12800 (NR)**.
- 6 Sequenza e autoscatto non possono essere usati insieme.



## Impostazioni predefinite

Le impostazioni predefinite per le opzioni nei menu di riproduzione, ripresa, filmato, elaborazione immagini e impostazioni si trovano alle pagine 128, 139, 164, 169 e 183, rispettivamente. Le impostazioni predefinite per le altre impostazioni sono elencate di seguito.

Opzione	Impostazione predefinita
Area di messa a fuoco (☐ 159)	Centro*
Programma flessibile (☐ 41)	No
Blocco della messa a fuoco (☐ 160)	No
Sequenza/autoscatto (☐ 79, 81)	 (fotogramma singolo)
Compensazione esposiz. (☐ 83)	0,0
Modo flash (☐ 85, 87)	<b>Auto; Flou, Effetto miniatura, Selezione colore, Cross processing, Effetto toy camera: Auto P Auto programmato, S Auto a priorità di tempi, A Auto priorità diaframmi, M Manuale: Fill flash</b>
Impostazioni Picture Control (☐ 176)	Non modificate

\* Non visualizzato quando **Area AF automatica** è selezionato per **Modo area AF**.



## Capacità della card di memoria

La tabella seguente mostra il numero di immagini o la quantità di sequenze di filmato che è possibile memorizzare su una card SanDisk SDSDQXP-016G-J35 UHS-I microSDHC da 16 GB a diverse impostazioni di qualità dell'immagine, dimensioni o filmato. Tutti i valori sono approssimativi; la dimensione dei file varia in base al tipo di card e alla scena registrata.

### ■ Auto, Creativo (escluso Panorama semplif.), Selezione attiva, Visualizz. rallentatore e Smart Photo Selector<sup>1</sup>

Qualità dell'immagine (☐ 143)	Dimensioni dell'immagine (☐ 143)	Dimensione file	N. di immagini
NEF (RAW) + JPEG fine <sup>2</sup>	5.232 × 3.488	35,3 MB	430
	3.920 × 2.616	30,7 MB	494
	2.608 × 1.744	27,5 MB	552
NEF (RAW)	—	24,3 MB	625
JPEG fine	5.232 × 3.488	11,0 MB	1.300
	3.920 × 2.616	6,5 MB	2.300
	2.608 × 1.744	3,2 MB	4.700
JPEG normal	5.232 × 3.488	5,8 MB	2.600
	3.920 × 2.616	3,5 MB	4.300
	2.608 × 1.744	1,9 MB	7.900

**1** Numero di scatti salvati impostato su 1.

**2** La dimensione dell'immagine si applica solo alle immagini JPEG. La dimensione delle immagini in formato NEF (RAW) non può essere cambiata. La dimensione del file è il totale per le immagini in formato NEF (RAW) e JPEG.



## ■ ■ Panorama semplif.

Qualità dell'immagine (□ 143)	Dimensioni dell'immagine (□ 143)		Dimensione file	N. di immagini
JPEG fine	Panorama normale	4.800 × 920	4,4 MB	3.400
		1.536 × 4.800	4,4 MB	3.400
	Panorama ampio	9.600 × 920	8,6 MB	1.700
		1.536 × 9.600	8,6 MB	1.700
JPEG normal	Panorama normale	4.800 × 920	2,3 MB	6.500
		1.536 × 4.800	2,3 MB	6.500
	Panorama ampio	9.600 × 920	4,4 MB	3.400
		1.536 × 9.600	4,4 MB	3.400

## ■ ■ Smart Photo Selector<sup>1</sup>

Qualità dell'immagine (□ 143)	Dimensioni dell'immagine (□ 143)	Dimensione file	N. di scatti
NEF (RAW) + JPEG fine <sup>2</sup>	5.232 × 3.488	176,5 MB	86
	3.920 × 2.616	153,6 MB	98
	2.608 × 1.744	137,3 MB	110
NEF (RAW)	—	121,4 MB	125
JPEG fine	5.232 × 3.488	55,1 MB	275
	3.920 × 2.616	32,3 MB	469
	2.608 × 1.744	15,9 MB	952
JPEG normal	5.232 × 3.488	29,0 MB	522
	3.920 × 2.616	17,6 MB	860
	2.608 × 1.744	9,4 MB	1.500

**1 Numero di scatti salvati** impostato su 5. La dimensione file è il totale per le 5 immagini.

**2** La dimensione dell'immagine si applica solo alle immagini JPEG. La dimensione delle immagini in formato NEF (RAW) non può essere cambiata. La dimensione del file è il totale per le immagini in formato NEF (RAW) e JPEG.



## ■ HD, Movimento veloce, Jump-cut e Filmato di 4 secondi

Dimens/freq fotogrammi (□ 167) <sup>1</sup>	Lunghezza totale massima (circa) <sup>2</sup>
1.080/60p	47 minuti
1.080/30p	1 ora 20 minuti
720/60p	1 ora 57 minuti
720/30p	2 ore 32 minuti

- 1 Solo filmati HD. Movimento veloce, jump-cut e filmato di 4 secondi vengono registrati a 1.080/30p.
- 2 Per informazioni sulla lunghezza massima che è possibile registrare in un singolo clip, vedere pagina 167.

## ■ Filmati al rallentatore

Frequenza fotogrammi (□ 166)	Lunghezza totale massima registrata (circa)*
120 fps	26 minuti
400 fps	31 minuti
1200 fps	31 minuti

- \* È possibile registrare fino a 3 s di sequenza al rallentatore in un unico clip. La lunghezza di riproduzione è di circa 4 (**120 fps**), 13 (**400 fps**) o 40 (**1200 fps**) volte la lunghezza registrata.

## ■ Motion Snapshot

Qualità dell'immagine	Dimensioni dell'immagine	Formato (□ 148)	Dimensione file	N. di scatti
—	—	NMS	23,6 MB *	641
—	—	MOV	32,5 MB	467

- \* La dimensione del file è il totale per una foto singola e un filmato.





## Risoluzione dei problemi

Se si verificano problemi di funzionamento della fotocamera, consultare l'elenco dei problemi comuni qui di seguito prima di rivolgersi a un rivenditore o un Centro assistenza Nikon.

### Batteria/Display

**La fotocamera è accesa ma non risponde:** attendere che la registrazione o qualche altra elaborazione terminino. Se il problema persiste, spegnere la fotocamera. Se la fotocamera non risponde ancora, rimuovere e riposizionare la batteria o scollegare e ricollegare l'adattatore CA, ma si noti che ciò eliminerà tutti i dati non ancora salvati. I dati già salvati nella card di memoria non sono alterati.

**Il display è spento:**

- La fotocamera è spenta (☐ 23) o la batteria è scarica (☐ 16, 27).
- Il display si è spento automaticamente per risparmiare energia (☐ 187). Il display può essere riattivato premendo il pulsante di scatto.
- La fotocamera è collegata a un computer (☐ 118) o un televisore (☐ 121).

**La fotocamera si spegne senza preavviso:**

- La batteria è quasi scarica (☐ 16, 27).
- Il display si è spento automaticamente per risparmiare energia (☐ 187). Il display può essere riattivato premendo il pulsante di scatto.
- La temperatura interna della fotocamera è alta (☐ xvii, 215). Attendere che la fotocamera si raffreddi prima di riaccenderla.

**Gli indicatori non sono visualizzati:** utilizzare le opzioni **Display > Riprese e Display > Riproduzione** nel menu impostazioni per scegliere le informazioni visualizzate (☐ 185).

### Ripresa (Tutti i modi)



**La fotocamera impiega tempo per accendersi:** eliminare dei file o formattare la card di memoria.

**Lo scatto è disabilitato:**

- La batteria è scarica (☐ 16, 27).
- La card di memoria è piena (☐ 27).
- Il flash si sta caricando (☐ 88).
- La fotocamera non è a fuoco (☐ 29).
- Si sta attualmente registrando un filmato al rallentatore (☐ 59).





---

**Viene scattata soltanto un'immagine ogni volta che si preme il pulsante di scatto in modo di scatto continuo:**  è selezionato nel modo continuo ( 79) e il flash incorporato è sollevato.



---

**La fotocamera non mette a fuoco automaticamente:**





- Il soggetto non è adatto per l'autofocus ( 156).
  - La fotocamera è in modo messa a fuoco manuale ( 155, 157).
- 

**La messa a fuoco non si blocca quando si preme il pulsante di scatto a metà corsa:** impostare il modo di messa a fuoco su **AF-S** ( 155, 160).

---

**Selezione area di messa a fuoco non disponibile:** la selezione dell'area di messa a fuoco non è disponibile in Area AF automatica ( 159) o con priorità ai volti ( 34). In altri modi area AF, l'area di messa a fuoco può essere selezionata premendo .



---

**La selezione del modo area AF non è disponibile:** la fotocamera è in modo auto o cattura immagine migliore ( 63), un'opzione diversa da **P, S, A, M** è selezionata nel modo creativo ( 39), è selezionato il modo di messa a fuoco manuale ( 155) oppure è in uso  **Selez. automatica scene** ( 142).

---



**La selezione delle dimensioni dell'immagine non è disponibile: NEF (RAW)** è selezionato per qualità dell'immagine ( 143).

---

**La fotocamera è lenta nel registrare le foto:** disattivare la riduzione disturbo su esposizioni lunghe ( 153) e scegliere un'opzione per la sensibilità ISO ( 175) diversa da **6400 (NR)** e **12800 (NR)**. Nel modo creativo, può essere necessario altro tempo per registrare foto quando è selezionato **HDR** o **Panorama semplif.** ( 48, 49).

---

**Compagno disturbi (punti luminosi, pixel luminosi distribuiti in modo casuale, effetto nebbia o linee) nelle foto:**

- Ridurre la sensibilità ISO o attivare NR su ISO elevati ( 175).
  - Utilizzare la riduzione disturbo su esposizioni lunghe con tempi di posa più lunghi di 1 s ( 153).
- 

**Appaiono macchie nelle foto:** pulire gli elementi anteriore e posteriore dell'obiettivo o il sistema antipolvere ( 197).

---

**Appaiono un effetto flicker (sfarfallio delle luce) o strisce nei filmati o nel display:** scegliere un'impostazione di **Riduzione dello sfarfallio** che corrisponda all'alimentazione CA locale ( 188).

---

**Nessun flash:** vedere pagina 89. Il flash non si attiva quando è spento ( 85, 87); nei modi **P, S, A** e **M**, il flash non si attiva se è abbassato.

---

**Alcune opzioni di menu non sono disponibili:** alcune opzioni sono disponibili soltanto in modi specifici di ripresa o esposizione ( 202).

---



## Ripresa (Modi P, S, A e M)

---

**Lo scatto è disabilitato:** è stato selezionato il modo **S** dopo aver scelto un tempo di posa di "Posa B" nel modo **M** (☐ 42). Scegliere un altro tempo di posa.

**Alcuni tempi di posa non sono disponibili:** si sta utilizzando il flash.

---

**I colori sono innaturali:**

- Regolare il bilanciamento del bianco affinché corrisponda alla sorgente di luce (☐ 170).
  - Regolare le impostazioni dei Picture Control (☐ 176).
- 

**Impossibile misurare il bilanciamento del bianco:** il soggetto è troppo scuro o troppo chiaro (☐ 173).

---

**I Picture Control generano risultati diversi:** **A** (auto) è selezionato per nitidezza, contrasto o saturazione. Per risultati costanti in una serie di foto, scegliere un'altra impostazione (☐ 178).

---

**Appaiono disturbi (aree rossastre e altri elementi estranei) nelle esposizioni lunghe:** attivare la riduzione disturbo su esposizioni lunghe (☐ 153).

---

## Filmati

---

**Impossibile registrare filmati:** il pulsante di registrazione filmato non può essere usato per registrare filmati in modo cattura immagine migliore o Motion Snapshot (☐ 66, 77).

---

**Nessun suono viene registrato nei filmati:**

- **Microfono disattivato** è selezionato per **Opzioni audio dei filmati** > **Microfono** (☐ 168).
  - L'audio dal vivo non viene registrato nei filmati al rallentatore, in movimento veloce o jump-cut (☐ 57) o durante i Motion Snapshot registrati con **Nessuno** selezionato per **Audio** (☐ 77).
- 

## Opzioni di ripresa con tocco

---

**Il touch screen non può essere usato per le riprese o la messa a fuoco:**

- Le opzioni di ripresa con tocco non sono disponibili nei modi cattura immagine migliore o Motion Snapshot.
  - I bordi del display non possono essere usati per le riprese o la messa a fuoco. Toccare più vicino al centro del display.
- 

**Le immagini sono sfocate:** la fotocamera potrebbe muoversi quando il display viene toccato e questo, in alcune condizioni, potrebbe dar luogo a immagini sfocate. Usare entrambe le mani per mantenere ferma la fotocamera.

---



## Riproduzione

---

**Le immagini in formato NEF (RAW) non sono visualizzate:** la fotocamera visualizza solo le copie JPEG delle immagini in formato NEF (RAW) + JPEG fine (☐ 145).

**Le foto con orientamento verticale (ritratto) vengono visualizzate in orientamento orizzontale (paesaggio):**

- Selezionare **Sì** per **Ruota verticali** (☐ 131).
- Le foto sono state scattate con **Rotazione automatica** disattivato (☐ 190).
- La fotocamera era orientata verso l'alto o verso il basso al momento dello scatto della foto (☐ 190).

La foto è visualizzata nel modo mostra foto scattata (☐ 131).

**Impossibile udire l'audio del filmato:**

- Ruotare il multi-selettore in senso orario per aumentare il volume (☐ 60). Se la fotocamera è collegata a un televisore (☐ 121), utilizzare i comandi del televisore per regolare il volume.
- L'audio dal vivo non viene registrato nei filmati al rallentatore, in movimento veloce o jump-cut (☐ 57) o durante i Motion Snapshot registrati con **Nessuno** selezionato per **Audio** (☐ 77).

**Impossibile eliminare immagini:** rimuovere la protezione dai file prima di eliminarli (☐ 131).

**Impossibile selezionare le foto per la stampa:** la card di memoria è piena (☐ 27) oppure le foto sono in formato NEF (RAW). Per stampare foto NEF (RAW), trasferire le immagini a un computer e utilizzare il software in dotazione o Capture NX 2 (☐ 118).

**Le immagini non vengono visualizzate sul televisore:** la fotocamera non è collegata correttamente (☐ 121).

**Impossibile trasferire le immagini a un computer:** se il proprio sistema non soddisfa i requisiti indicati a pagina 116, potrebbe comunque essere possibile trasferire le immagini al computer mediante un lettore di card.

**Impossibile visualizzare le foto in Capture NX 2:** aggiornare alla versione più recente (☐ 193).

## Wi-Fi (Reti wireless)

---

**I dispositivi intelligenti non visualizzano l'SSID della fotocamera (nome rete):**

- Verificare che il Wi-Fi della fotocamera sia attivato (☐ 94).
- Provare a spegnere il dispositivo intelligente Wi-Fi e poi a riaccenderlo.

## Varie

---

**La data di registrazione non è corretta:** impostare l'orologio della fotocamera (☐ 25, 189).

**Alcune voci di menu non sono disponibili:** alcune opzioni sono disponibili solo con impostazioni specifiche (☐ 202) o quando è inserita una card di memoria (☐ 18).



## Messaggi di errore

In questa sezione sono elencati i messaggi di errore visualizzati nel display.

Messaggio	Soluzione	
(Il display del tempo di posa o dell'apertura lampeggia)	Se il soggetto è troppo luminoso, abbassare la sensibilità ISO o scegliere un tempo di posa più veloce o un diaframma più chiuso (numero f/ più alto).	42, 43, 44, 175
	Se il soggetto è troppo scuro, aumentare la sensibilità ISO, usare un flash oppure scegliere un tempo di posa più lungo o un diaframma più aperto (numero f/ più basso).	42, 43, 44, 84, 175
Tenendo premuto il pulsante dell'anello zoom, ruotare l'anello zoom per estendere l'obiettivo.	Un obiettivo con un pulsante barilotto per obiettivo ritraibile è collegato con il barilotto dell'obiettivo retratto. Mantenendo premuto il pulsante barilotto per obiettivo ritraibile, ruotare l'anello zoom per estendere l'obiettivo.	22, 224
Controllare l'obiettivo. È possibile scattare solo se è montato un obiettivo.	Montare un obiettivo.	21
Impossibile scattare. Inserire una batteria completamente carica.	Spegnere la fotocamera e ricaricare la batteria oppure inserire una batteria di ricambio completamente carica.	16, 18
Errore di avvio. Spegnere e riaccendere la fotocamera.	Spegnere la fotocamera, rimuovere e sostituire la batteria, quindi riaccendere la fotocamera.	18, 23
Orologio reimpostato.	Impostare l'orologio della fotocamera.	25, 189
Card di memoria non inserita.	Spegnere la fotocamera e verificare che la card sia inserita correttamente.	18



Messaggio	Soluzione	📖
Impossibile utilizzare questa card, potrebbe essere danneggiata. Inserire un'altra card.	<ul style="list-style-type: none"> <li>• Utilizzare una card approvata.</li> <li>• Formattare la card. Se il problema persiste, la card potrebbe essere danneggiata. Contattare un centro assistenza autorizzato Nikon.</li> <li>• Inserire una nuova card di memoria.</li> </ul>	194 185  18, 194
Card di memoria non formattata. Formattare la card di memoria?	Selezionare <b>Si</b> per formattare la card oppure spegnere la fotocamera e inserire un'altra card di memoria.	18, 185
La card di memoria è piena.	<ul style="list-style-type: none"> <li>• Potrebbe essere possibile registrare immagini aggiuntive se si riduce la qualità o la dimensione dell'immagine.</li> <li>• Eliminare le foto indesiderate.</li> <li>• Inserire un'altra card di memoria.</li> </ul>	143  109 18, 194
Impossibile creare nuove cartelle sulla card di memoria.	Se la cartella corrente è la numero 999 e contiene 999 foto o una foto con la numerazione 9999, il pulsante di scatto verrà disabilitato e non sarà possibile scattare altre foto. Selezionare <b>Si</b> per <b>Ripristina numeraz. file</b> e formattare la card di memoria corrente oppure inserirne una nuova.	188
Non è possibile utilizzare il pulsante di registrazione filmato con questo modo di ripresa.	Il pulsante di registrazione filmato non può essere usato nei modi Cattura immagine migliore o Motion Snapshot.	66, 77
Non è possibile registrare foto con questo modo di ripresa.	Non è possibile utilizzare il pulsante di scatto per riprendere foto durante la registrazione di un filmato al rallentatore.	59
Non è possibile scattare nel modo auto a priorità di tempi con "Bulb (posa B)".	Scegliere un tempo di posa diverso o selezionare il modo <b>M</b> .	42, 44



Messaggio	Soluzione	
Impossibile riprendere una panoramica con obiettivi di questa lunghezza focale.	Utilizzare un obiettivo con una lunghezza focale da 6 a 30 mm per riprendere panoramiche. Se si sta utilizzando un obiettivo zoom, scegliere una lunghezza focale tra 6 e 30 mm.	49
Impossibile aggiornare firmware obiettivo. Riprovare dopo aver spento e riacceso la fotocamera.	Spegnere la fotocamera e quindi riaccenderla e provare nuovamente ad aggiornare. Se il problema persiste o si verifica di frequente, contattare un centro assistenza autorizzato Nikon.	—
Si è verificato un errore nella circuiteria interna. Riprovare dopo aver spento e riacceso la fotocamera.	Spegnere e riaccendere la fotocamera. Se il problema persiste o si verifica di frequente, contattare un centro assistenza autorizzato Nikon.	—
La fotocamera sta per spegnersi. La sua temperatura interna è elevata.	Attendere che la fotocamera si raffreddi.	xvii
La card di memoria non contiene immagini.	Per visualizzare le immagini, inserire una card di memoria contenente immagini.	18
Impossibile visualizzare questo file.	Il file è stato creato o modificato su un computer o una fotocamera di marca diversa oppure è danneggiato.	—
Controllare la stampante.	Controllare la stampante.	—*
Controllare la carta.	Selezionare <b>Riprendi</b> dopo aver caricato la carta del formato corretto.	—*
Carta inceppata.	Togliere la carta inceppata e selezionare <b>Riprendi</b> .	—*
Carta esaurita.	Inserire la carta e selezionare <b>Riprendi</b> .	—*
Controllare il livello di inchiostro.	Selezionare <b>Riprendi</b> dopo aver controllato il livello di inchiostro.	—*
Inchiostro esaurito.	Sostituire l'inchiostro e selezionare <b>Riprendi</b> .	—*

\* Consultare il manuale della stampante per maggiori informazioni.



## Specifiche

### Fotocamera digitale Nikon 1 J4

Tipo		
Tipo	Fotocamera digitale con supporto per obiettivi intercambiabili	
Innesto dell'obiettivo	Baionetta 1-Mount Nikon	
Angolo di campo effettivo	Circa 2,7× la lunghezza focale dell'obiettivo (equivalente al formato 35 mm)	
Pixel effettivi	18,4 milioni	
Sensore di immagine		
Sensore di immagine	Sensore CMOS 13,2 mm × 8,8 mm (formato CX Nikon)	
Memorizzazione		
Dimensioni dell'immagine (pixel)	<b>Immagini fisse scattate nei modi auto, cattura immagine migliore e in tutti i modi creativi diversi da panorama semplif. (proporzioni 3 : 2)</b>	
	• 5.232 × 3.488	• 3.920 × 2.616
	• 2.608 × 1.744	
	<b>Immagini fisse scattate nel modo panorama normale facendo un panning orizzontale della fotocamera (proporzioni 120 : 23)</b>	
	4.800 × 920	
	<b>Immagini fisse scattate nel modo panorama normale facendo un panning verticale della fotocamera (proporzioni 8 : 25)</b>	
	1.536 × 4.800	
	<b>Immagini fisse scattate nel modo panorama ampio facendo un panning orizzontale della fotocamera (proporzioni 240 : 23)</b>	
	9.600 × 920	
	<b>Immagini fisse scattate nel modo panorama ampio facendo un panning verticale della fotocamera (proporzioni 4 : 25)</b>	
	1.536 × 9.600	
	<b>Immagini fisse scattate durante la registrazione di filmati (proporzioni 3 : 2)</b>	
• 5.232 × 3.488 (1.080/60p, 1.080/30p)		
• 1.472 × 984 (720/60p, 720/30p)		
<b>Motion Snapshot (porzione foto, proporzioni 16 : 9)</b>		
5.232 × 2.936		





<b>Formato file</b>	<ul style="list-style-type: none"> <li>• <b>NEF (RAW):</b> 12 bit, compresso</li> <li>• <b>JPEG:</b> linea di base JPEG compatibile con compressione fine (circa 1:4), normale (circa 1:8)</li> <li>• <b>NEF (RAW) + JPEG:</b> foto singola registrata in entrambi i formati, NEF (RAW) e JPEG</li> </ul>
<b>Sistema Picture Control</b>	Standard, Neutro, Saturo, Monocromatico, Ritratto, Paesaggio; il Picture Control selezionato può essere modificato; memorizzazione per i Picture Control personalizzati
<b>Supporti</b>	Card di memoria microSD (micro Secure Digital), microSDHC e microSDXC
<b>Sistema file</b>	DCF 2.0, DPOF, Exif 2.3, PictBridge
<b>Modi di ripresa</b>	auto;  creativo, con una scelta tra le seguenti opzioni: <b>P, S, A, M, C</b> tavolozza creativa,  HDR,  panorama semplif.,  flou,  effetto miniatura,  selezione colore,  cross processing e  effetto toy camera;  cattura immagine migliore ( selezione attiva,  visualizz. rallentatore e  Smart Photo Selector);  filmato avanzato ( filmato HD,  visualizz. rallentatore,  jump-cut,  movimento veloce e  filmato di 4 secondi),  Motion Snapshot
<b>Otturatore</b>	
<b>Tipo</b>	Otturatore elettronico
<b>Velocità</b>	1/16.000–30 s in step di 1/3 EV; Posa B <b>Nota:</b> la posa B termina automaticamente dopo circa 2 minuti
<b>Tempo sincro flash</b>	Si sincronizza con l'otturatore a X=1/60 s o più lento
<b>Scatto</b>	
<b>Modo</b>	<ul style="list-style-type: none"> <li>• Fotogramma singolo, sequenza</li> <li>• Autoscatto</li> </ul>
<b>Frequenza avanzamento fotogramma</b>	Circa 5, 10, 20, 30 o 60 fps
<b>Autoscatto</b>	2 s, 10 s



Esposizione	
Misurazione esposimetrica	Misurazione esposimetrica TTL utilizzando il sensore di immagine
Metodo di misurazione esposimetrica	<ul style="list-style-type: none"> <li>• <b>Matrix</b></li> <li>• <b>Ponderata centrale:</b> misura un cerchio di 4,5 mm al centro dell'inquadratura</li> <li>• <b>Spot:</b> misura un cerchio di 2 mm centrato sull'area di messa a fuoco selezionata</li> </ul>
Modo	<b>P</b> auto programmato con programma flessibile; <b>S</b> auto a priorità di tempi; <b>A</b> auto priorità diaframmi; <b>M</b> manuale; <b>SCN</b> selez. automatica scene
Compensazione dell'esposizione	-3 – +3 EV in incrementi di 1/3 EV
Blocco esposizione	La luminosità è bloccata al valore misurato quando il pulsante di scatto è premuto a metà corsa
Sensibilità ISO (Indice consigliato di esposizione)	ISO 160; ISO 200–12800 in step di 1 EV; 6400 (NR); 12800 (NR); controllo sensibilità ISO auto (ISO 160–6400, 160–3200, 160–800) disponibile (controllato dall'utente nei modi <b>P, S, A e M</b> )
D-Lighting attivo	Sì, no
Messa a fuoco	
Autofocus	Autofocus ibrido (AF a rilevazione di fase/con rilevazione del contrasto); illuminatore ausiliario AF
Motore di messa a fuoco	<ul style="list-style-type: none"> <li>• <b>Autofocus (AF):</b> AF singolo (AF-S); AF continuo (AF-C); selezione auto AF-S/AF-C (AF-A); AF permanente (AF-F)</li> <li>• <b>Messa a fuoco manuale (MF)</b></li> </ul>
Modo area AF	Area AF singola, area AF automatica, inseguimento soggetto
Area di messa a fuoco	<ul style="list-style-type: none"> <li>• <b>AF a punto singolo:</b> 171 aree di messa a fuoco; le 105 aree centrali supportano AF a rilevazione di fase</li> <li>• <b>Area AF auto:</b> 41 aree di messa a fuoco</li> </ul>
Blocco della messa a fuoco	La messa a fuoco può essere bloccata premendo il pulsante di scatto a metà corsa (AF singolo)
Priorità al volto	Sì, no



<b>Flash</b>	
<b>Flash incorporato</b>	<ul style="list-style-type: none"> <li>• <b>Auto; Flou, Effetto miniatura, Selezione colore, Cross processing, Effetto toy camera (Modo creativo):</b> il flash si solleva automaticamente e si attiva secondo necessità</li> <li>• <b>P Auto programmato, S Auto a priorità di tempi, A Auto priorità diaframmi, M Manuale (Modo creativo):</b> sollevamento manuale</li> </ul>
<b>Numero guida (GN)</b>	Circa 5 (m, ISO 100, 20 °C; a ISO 160, il numero guida è circa 6,3)
<b>Controllo</b>	Controllo flash i-TTL usando il sensore di immagine
<b>Modo</b>	Auto, auto + riduzione occhi rossi, fill flash, fill flash + sincro su tempi lenti, riduzione occhi rossi, riduzione occhi rossi + sincro su tempi lenti, sincro sulla seconda tendina, seconda tendina + sincro su tempi lenti, no
<b>Compensazione flash</b>	-3 – +1 EV in incrementi di 1/3 EV
<b>Indicatore di pronto lampo</b>	Si illumina quando l'unità flash incorporata è completamente carica
<b>Bilanciamento del bianco</b>	Auto, incandescenza, fluorescenza, sole diretto, flash, nuvoloso, ombra, subacquea, premisurazione manuale, tutti eccetto la premisurazione manuale con regolazione fine



<b>Filmato</b>	
<b>Misurazione esposimetrica</b>	Misurazione esposimetrica TTL utilizzando il sensore di immagine
<b>Metodo di misurazione esposimetrica</b>	<ul style="list-style-type: none"> <li>• <b>Matrix</b></li> <li>• <b>Ponderata centrale:</b> misura un cerchio di 4,5 mm al centro dell'inquadratura</li> <li>• <b>Spot:</b> misura un cerchio di 2 mm centrato sull'area di messa a fuoco selezionata</li> </ul>
<b>Dimensioni del fotogramma (pixel)/ frequenza di registrazione</b>	<b>Filmati HD (proporzioni 16 : 9)</b>
	<ul style="list-style-type: none"> <li>• 1.920 × 1.080/60p (59,94 fps)</li> <li>• 1.920 × 1.080/30p (29,97 fps)</li> <li>• 1.280 × 720/60p (59,94 fps)</li> <li>• 1.280 × 720/30p (29,97 fps)</li> </ul>
	<b>Filmati al rallentatore</b>
	<ul style="list-style-type: none"> <li>• 1.280 × 720/120 fps (proporzioni 16 : 9; riproduzione a 30p/29,97 fps)</li> <li>• 768 × 288/400 fps (proporzioni 8 : 3; riproduzione a 30p/29,97 fps)</li> <li>• 416 × 144/1.200 fps (proporzioni 26 : 9; riproduzione a 30p/29,97 fps)</li> </ul>
	<b>Movimento veloce, jump-cut e filmato di 4 secondi (proporzioni 16 : 9)</b>
	1.920 × 1.080/30p (29,97 fps)
	<b>Motion Snapshot (porzione filmato, proporzioni 16 : 9)</b>
	1.920 × 1.080/60p (59,94 fps) (riproduzione a 24p/23,976 fps)
<b>Formato file</b>	MOV
<b>Compressione video</b>	Codifica avanzata video H.264/MPEG-4
<b>Formato di registrazione audio</b>	PCM
<b>Dispositivo di registrazione audio</b>	Microfono stereo incorporato; sensibilità regolabile
<b>Monitor</b>	
	Touch screen 7,5 cm (3 pollici), circa 1.037k punti, LCD TFT con regolazione della luminosità
<b>Riproduzione</b>	
	Riproduzione formato intero e miniatura (4, 9 o 16 immagini o calendario) con zoom in riproduzione, riproduzione filmati e panoramiche, slide show, visualizzazione istogrammi, rotazione automatica e opzione di classificazione
<b>Interfaccia</b>	
<b>USB</b>	USB ad alta velocità
<b>Uscita HDMI</b>	Connettore HDMI di tipo D



Wireless	
Standard	IEEE 802.11b, IEEE 802.11g
Protocolli di comunicazione	<ul style="list-style-type: none"> <li>• <b>IEEE 802.11b:</b> DSSS/CCK</li> <li>• <b>IEEE 802.11g:</b> OFDM</li> </ul>
Frequenza di funzionamento	2.412–2.462 MHz (canali 1–11)
Campo (linea di visuale)	Circa 10 m (assume che non siano presenti interferenze; l'intervallo può variare in base all'intensità del segnale e alla presenza o assenza di ostacoli)
Velocità di trasferimento dati	54 Mbps Velocità massima logica di trasferimento dati in conformità allo standard IEEE. Le velocità di trasferimento effettive potrebbero variare.
Sicurezza	<ul style="list-style-type: none"> <li>• <b>Autenticazione:</b> sistema aperto, WPA2-PSK</li> <li>• <b>Crittografia:</b> AES</li> </ul>
Impostazioni wireless	Supporta WPS
Protocolli di accesso	Infrastruttura
Lingue supportate	Arabo, bengali, bulgaro, ceco, cinese (semplificato e tradizionale), coreano, danese, finlandese, francese, giapponese, greco, hindi, indonesiano, inglese, italiano, marathi, norvegese, olandese, persiano, polacco, portoghese (europeo e brasiliano), rumeno, russo, serbo, spagnolo, svedese, thailandese, tamil, tedesco, telugu, turco, ucraino, ungherese, vietnamita
Fonte di alimentazione	
Batteria	Una batteria ricaricabile Li-ion EN-EL22
Adattatore CA	Adattatore CA EH-5b; richiede un connettore di alimentazione EP-5E (acquistabile separatamente)
Attacco per treppiedi	1/4 di pollice (ISO 1222)
Dimensioni/peso	
Dimensioni (L × A × P)	Circa 99,5 × 60,0 × 28,5 mm, escluse le sporgenze
Peso	Circa 232 g con batteria e card di memoria ma senza tappo corpo; circa 192 g, solo corpo macchina della fotocamera
Ambiente operativo	
Temperatura	0 °C–40 °C
Umidità	85% o inferiore (senza condensa)



- Se non diversamente specificato, tutti i valori si riferiscono a una fotocamera con batteria completamente carica che funziona alla temperatura specificata dal CIPA (Camera and Imaging Products Association):  $23 \pm 3$  °C.
- Nikon si riserva il diritto di modificare le specifiche dell'hardware e del software descritte nel manuale in qualsiasi momento e senza preavviso. Nikon declina ogni responsabilità per eventuali danni provocati da possibili errori contenuti in questo manuale.

<b>Caricabatteria MH-29</b>	
<b>Potenza nominale in entrata</b>	CA 100–240 V, 50–60 Hz, 0,2 A
<b>Potenza nominale in uscita</b>	CC 8,4 V/0,6 A
<b>Batterie supportate</b>	Batterie ricaricabili Li-ion Nikon EN-EL22
<b>Tempo di ricarica</b>	Circa 3 ore a una temperatura ambiente di 25 °C quando la carica è esaurita
<b>Temperatura operativa</b>	0 °C–40 °C
<b>Dimensioni (L × A × P)</b>	Circa 67,0 × 28,0 × 94,0 mm, escluso adattatore spina
<b>Peso</b>	Circa 83 g, escluso adattatore spina
<b>Batteria ricaricabile Li-ion EN-EL22</b>	
<b>Tipo</b>	Batteria ricaricabile agli ioni di litio
<b>Capacità nominale</b>	7,2 V, 1.010 mAh
<b>Temperatura operativa</b>	0 °C–40 °C
<b>Dimensioni (L × A × P)</b>	Circa 30,7 × 50,0 × 13,0 mm
<b>Peso</b>	Circa 39 g, escluso copricontatti



**1 NIKKOR VR 10-30 mm f/3.5-5.6 PD-ZOOM**

<b>Tipo</b>	Obiettivo con baionetta 1-Mount
<b>Lunghezza focale</b>	10–30 mm
<b>Apertura massima</b>	f/3.5–5.6
<b>Struttura</b>	9 elementi in 7 gruppi (compresi 4 elementi a lente asferica, 1 elemento obiettivo ED ed elementi obiettivo HRI)
<b>Angolo di campo</b>	77°–29° 40'
<b>Riduzione vibrazioni</b>	Decentramento ottico mediante motori VCM (voice coil motors)
<b>Distanza minima di messa a fuoco</b>	0,2 m dal piano focale in tutte le posizioni dello zoom
<b>Lamelle diaframma</b>	7 (apertura circolare del diaframma)
<b>Diaframma</b>	Completamente automatico
<b>Campo apertura</b>	<ul style="list-style-type: none"><li>• <b>Lunghezza focale 10 mm:</b> f/3.5–16</li><li>• <b>Lunghezza focale 30 mm:</b> f/5.6–16</li></ul>
<b>Dimensioni</b>	Circa 58 mm di diametro × 28 mm (distanza dalla flangia di innesto obiettivo della fotocamera quando l'obiettivo è retrato)
<b>Peso</b>	Circa 85 g

**1 NIKKOR 11–27,5 mm f/3.5–5.6**

<b>Tipo</b>	Obiettivo con baionetta 1-Mount
<b>Lunghezza focale</b>	11–27,5 mm
<b>Apertura massima</b>	f/3.5–5.6
<b>Struttura</b>	8 elementi in 6 gruppi (compreso 1 elemento obiettivo ED e 1 elemento lente asferica), 1 elemento vetro protettivo
<b>Angolo di campo</b>	72°–32° 20'
<b>Distanza minima di messa a fuoco</b>	0,3 m dal piano focale in tutte le posizioni dello zoom
<b>Lamelle diaframma</b>	7 (apertura circolare del diaframma)
<b>Diaframma</b>	Completamente automatico
<b>Campo apertura</b>	<ul style="list-style-type: none"><li>• <b>Lunghezza focale 11 mm:</b> f/3.5–16</li><li>• <b>Lunghezza focale 27,5 mm:</b> f/5.6–16</li></ul>
<b>Dimensione attacco filtro</b>	40,5 mm (P=0,5 mm)
<b>Dimensioni</b>	Circa 57,5 mm di diametro × 31 mm (distanza dalla flangia di innesto obiettivo della fotocamera quando l'obiettivo è retrato)
<b>Peso</b>	Circa 83 g

Specifiche soggette a modifiche senza preavviso. Nikon declina ogni responsabilità per eventuali danni provocati da possibili errori contenuti in questo manuale.



**■ Obiettivi 1 NIKKOR**  
**1 NIKKOR VR 10-30 mm f/3.5-5.6 PD-ZOOM**

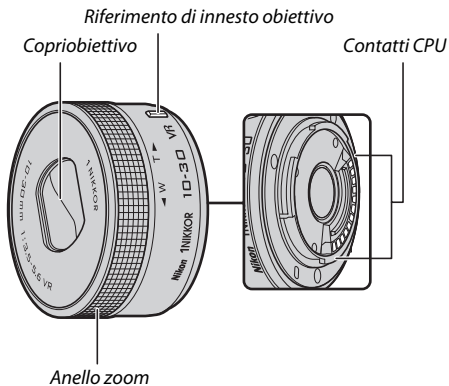

**1 NIKKOR 11-27,5 mm f/3.5-5.6**

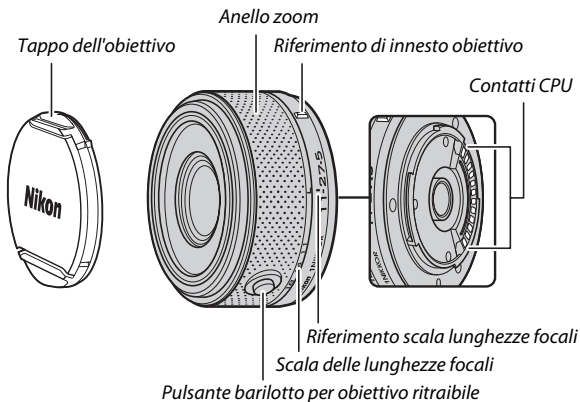



Gli obiettivi 1 NIKKOR sono destinati all'uso esclusivo con fotocamere digitali formato obiettivo intercambiabile Nikon 1. L'angolo di campo è equivalente a quello di un obiettivo con formato 35 mm con una lunghezza focale circa 2,7× superiore. L'obiettivo 1 NIKKOR VR 10–30 mm f/3.5–5.6 PD-ZOOM supporta la riduzione vibrazioni e può essere usato con riduzione vibrazioni **Si** o **No** selezionato per **VR ottico** nei menu della fotocamera (📖 153).

Utilizzare l'anello zoom per aumentare e ridurre l'ingrandimento (📖 34).

#### Cura dell'obiettivo

- Tenere puliti i contatti CPU.
- Usare una pompetta per rimuovere polvere e impurità dalla superficie dell'obiettivo. Per rimuovere macchie e impronte digitali, applicare una piccola quantità di etanolo o di prodotto per la pulizia dell'obiettivo su un panno di cotone pulito e morbido o su una velina per la pulizia dell'obiettivo e pulire dal centro verso l'esterno con un movimento circolare, assicurandosi di non lasciare tracce e di non toccare il vetro con le dita.
- Per la pulizia dell'obiettivo, non usare mai solventi organici come quelli per pitture o benzene.
- È possibile usare un paraluce o un filtro NC per proteggere l'elemento frontale dell'obiettivo. Se si utilizza un paraluce opzionale, evitare di afferrare o tenere l'obiettivo o la fotocamera solo dal paraluce. I paraluce e i filtri non sono disponibili per l'obiettivo 1 NIKKOR VR 10–30 mm f/3.5–5.6 PD-ZOOM.
- Quando l'obiettivo non è in uso, attaccare il coperchio posteriore e assicurarsi che l'obiettivo sia represso e il coperchio chiuso (1 NIKKOR VR 10–30 mm f/3.5–5.6 PD-ZOOM) o fissare il tappo anteriore (altri obiettivi).
- Se l'obiettivo non verrà usato per un periodo di tempo prolungato, conservarlo in un luogo fresco e asciutto per evitare la formazione di muffa e ruggine. Non conservarlo sotto sole diretto o con palline di naftalina o canfora.
- Tenere l'obiettivo asciutto. La ruggine nel meccanismo interno può provocare danni irreparabili.
- Lasciare l'obiettivo in luoghi estremamente caldi può provocare danni o deformare alcune parti costituite da plastica rinforzata.
- Quando si utilizza l'obiettivo 1 NIKKOR VR 10–30 mm f/3.5–5.6 PD-ZOOM, assicurarsi di non toccare il coperchio dell'obiettivo. La mancata osservanza di questa precauzione può provocare un malfunzionamento del prodotto.



#### Accessori in dotazione

- Tappo dell'obiettivo anteriore a scatto da 40,5 mm LC-N40.5 (da utilizzare con 1 NIKKOR 11-27,5 mm f/3.5-5.6)
- Copriobiettivo posteriore LF-N1000

#### Accessori opzionali

- Filtri ad avvitamento da 40,5 mm (da utilizzare con 1 NIKKOR 11-27,5 mm f/3.5-5.6)
- Paraluce ad avvitamento da 40,5 mm HN-N102 (da utilizzare con 1 NIKKOR 11-27,5 mm f/3.5-5.6; si monta come mostrato di seguito)

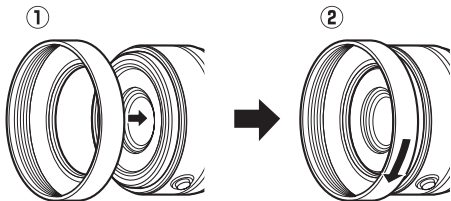

## ■ ■ L'adattatore baionetta FT1 opzionale

Leggere questa sezione per informazioni sull'uso dell'adattatore baionetta FT1 opzionale. Prima di procedere, assicurarsi di avere letto e compreso il presente manuale e la documentazione relativa all'FT1 e agli obiettivi.

### Autofocus

L'autofocus è disponibile solo per gli obiettivi AF-S; altri tipi di obiettivi supportano solo la messa a fuoco manuale. Impostare il modo di messa a fuoco della fotocamera su **AF-S** o **AF-C**. L'unico modo area AF disponibile è **Area AF singola** e la fotocamera mette a fuoco solo il soggetto nell'area di messa a fuoco centrale. La priorità ai volti non è supportata. In alcuni casi potrebbe essere emesso un segnale acustico, potrebbe essere visualizzato l'indicatore di messa a fuoco e potrebbe essere possibile scattare foto quando la fotocamera non è a fuoco; qualora ciò dovesse accadere, mettere a fuoco manualmente.

### Messa a fuoco manuale

Seguire i passaggi di seguito per mettere a fuoco manualmente usando l'FT1 con un obiettivo baionetta F-mount NIKKOR.

---

#### 1 Selezionare il modo di messa a fuoco manuale.

Nel menu di ripresa, selezionare **Modo di messa a fuoco**, selezionare **Manuale**, premere ► e scegliere l'ingrandimento per il display della messa a fuoco manuale tra 10x, 5x, 2x e 1x (zoom disattivato) (☞ 157).

---

#### 2 Mettere a fuoco.

Ruotare l'anello di messa a fuoco dell'obiettivo finché il soggetto non è a fuoco.

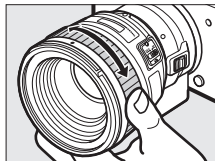

Se è stato selezionato **AF-S** o **AF-C** per **Modo di messa a fuoco** e l'obiettivo supporta l'esclusione dell'autofocus manuale, è possibile mettere a fuoco mediante l'autofocus e quindi mantenere premuto il pulsante di scatto a metà corsa e ruotare l'anello di messa a fuoco dell'obiettivo per effettuare una taratura manuale della messa a fuoco. Per mettere nuovamente a fuoco usando l'autofocus, premere nuovamente a metà corsa il pulsante di scatto.

Per aumentare l'ingrandimento della visualizzazione per effettuare una messa a fuoco più precisa, premere **OK** (si noti che questa funzione non è disponibile durante la registrazione di filmati o nel modo filmato al rallentatore). La visualizzazione verrà ingrandita con l'ingrandimento selezionato nello Step 1 e apparirà una finestra di navigazione in un riquadro grigio in basso a destra del display.

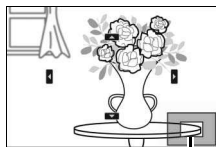

*Finestra di navigazione*

Usare il multi-selettore per scorrere le aree dell'inquadratura non visibili nel display. Premere **OK** per uscire dallo zoom.



## Il telemetro elettronico

Se è collegato un obiettivo CPU nel modo di messa a fuoco manuale, l'indicatore di messa a fuoco può essere usato per controllare se la fotocamera ha messo a fuoco il soggetto nell'area di messa a fuoco centrale.

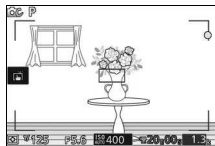

Indicatore di messa a fuoco	Stato
●	A fuoco.
▶	Fotocamera messa a fuoco davanti al soggetto.
◀	Fotocamera messa a fuoco dietro al soggetto.
▶ ◀ (lampeggia)	Impossibile determinare la messa a fuoco.

Si noti che, con alcuni soggetti, l'indicatore di messa a fuoco (●) potrebbe venire visualizzato quando la fotocamera non ha messo a fuoco. Controllare la messa a fuoco nel display prima della ripresa.

## Messaggi e display di errore

I seguenti avvisi appaiono nel display dell'apertura della fotocamera.

Display	Problema	Soluzione
FEE	La ghiera diaframma non è bloccata sull'apertura minima.	Quando si utilizzano obiettivi CPU, bloccare la ghiera diaframma sull'apertura minima (numero f/ più alto).
F---	È collegato un obiettivo senza CPU, oppure non è collegato alcun obiettivo.	Quando si usa un obiettivo senza CPU, ruotare la ghiera diaframma per regolare il diaframma.

## Restrizioni

- I modi auto e cattura immagine migliore non sono supportati.
- I Motion Snapshot possono essere registrati soltanto quando è collegato un obiettivo AF-S e la fotocamera è in modo autofocus, e inoltre soltanto quando il soggetto è a fuoco. Non cercare di regolare la messa a fuoco usando l'anello di messa a fuoco.
- Non sono disponibili tempi di posa di 1 s o più lunghi.
- L'interruttore del monitor sonoro e il pulsante di funzionamento della messa a fuoco (Blocco della messa a fuoco/RICHIAMO MEMORIA/Avvio AF) non hanno effetto.



## Precauzioni per l'uso

- Gli obiettivi di peso superiore a 380 g dovrebbero sempre essere supportati. Non reggere e non trasportare la fotocamera dalla cinghia a tracolla senza supportare l'obiettivo. La mancata osservanza di questa precauzione potrebbe arrecare danni all'innesto dell'obiettivo della fotocamera.
- Nelle foto scattate usando obiettivi senza CPU impostati sull'apertura minima, potrebbero apparire linee.
- Nel modo filmato avanzato, selezionare il modo di esposizione **A** o **M** per evitare che i suoni prodotti dall'obiettivo vengano registrati dal microfono.
- Durante la ripresa continua, la messa a fuoco è fissata alla posizione del primo scatto in ciascuna sequenza. Le frequenze di scatto potrebbero rallentare quando è selezionato  nel modo continuo.
- Alcuni obiettivi bloccano l'illuminatore ausiliario AF e, ad alcune distanze, il flash.
- Le fasce superiori e inferiori delle foto potrebbero mancare dalle forme *bokeh* circolari create con diaframmi aperti usando obiettivi con un'apertura massima di f/1.4.



## ■ ■ Standard supportati

- **DCF Versione 2.0:** il Design Rule for Camera File System (DCF) è uno standard largamente diffuso nel settore delle fotocamere digitali per garantire compatibilità tra fotocamere di marche differenti.
- **DPOF:** Digital Print Order Format (DPOF) è uno standard diffuso nel settore delle fotocamere che consente di stampare immagini da ordini di stampa memorizzati sulla card di memoria.
- **Exif versione 2.3:** la fotocamera supporta Exif (Exchangeable Image File Format for Digital Still Cameras) versione 2.3, uno standard in cui le informazioni memorizzate con le foto sono usate per una riproduzione dei colori ottimale quando le immagini sono stampate da stampanti conformi a Exif.
- **PictBridge:** uno standard sviluppato attraverso la cooperazione delle industrie di fotocamere digitali e stampanti, che consente di emettere le foto direttamente a una stampante senza prima trasferirle in un computer.
- **HDMI:** High-Definition Multimedia Interface è uno standard per interfacce multimediali usato nei dispositivi elettronici di consumo e nei dispositivi AV capaci di trasmettere dati audiovisivi e segnali di controllo a dispositivi conformi a HDMI attraverso un singolo collegamento via cavo.



#### **Informazioni sui marchi di fabbrica**

Mac e OS X sono marchi registrati di Apple Inc. negli Stati Uniti e/o in altri Paesi. Microsoft, Windows e Windows Vista sono marchi di fabbrica registrati o marchi di fabbrica di Microsoft Corporation negli Stati Uniti e/o in altri Paesi. Il logo PictBridge è un marchio di fabbrica. I logo microSD, microSDHC e microSDXC sono marchi di fabbrica di SD-3C, LLC. HDMI, il logo HDMI e High-Definition Multimedia Interface sono marchi di fabbrica o marchi di fabbrica registrati di HDMI Licensing LLC.

## **HDMI**

Wi-Fi e il logo Wi-Fi sono marchi di fabbrica o marchi di fabbrica registrati di Wi-Fi Alliance. Tutti gli altri nomi commerciali menzionati nel manuale o nell'altra documentazione fornita con il prodotto Nikon sono marchi di fabbrica o marchi di fabbrica registrati dei rispettivi proprietari.

#### **Licenza FreeType (FreeType2)**

Alcune parti di questo software sono coperte da copyright © 2012 di The FreeType Project (<http://www.freetype.org>). Tutti i diritti riservati.

#### **Licenza MIT (HarfBuzz)**

Alcune parti di questo software sono coperte da copyright © 2014 di The HarfBuzz Project (<http://www.freedesktop.org/wiki/Software/HarfBuzz>). Tutti i diritti riservati.





## **Durata della batteria**

---

Il numero di scatti o di sequenze filmate che possono essere registrati con batterie completamente cariche varia in base alle condizioni della batteria, alla temperatura, all'intervallo tra scatti e al tempo di visualizzazione dei menu. I valori di esempio per le batterie EN-EL22 (1.010 mAh) sono forniti di seguito.

- **Immagine fisse: circa 300 scatti**
- **Filmate: circa 70 minuti a 1080/30p**

Misurato in base agli standard CIPA a  $23 \pm 3$  °C con la fotocamera alle impostazioni predefinite, una batteria completamente carica, un obiettivo 1 NIKKOR VR 10–30 mm f/3.5–5.6 PD-ZOOM e una card microSDHC da 16 GB SanDisk SDSDQXP-016G-J35 UHS-I. Valore per immagini fisse ottenuto nelle seguenti condizioni di test: foto scattate a intervalli di 30 s con il flash incorporato attivato ogni secondo scatto e la fotocamera spenta e quindi riaccesa ogni dieci scatti. Valore per filmate ottenuto nelle seguenti condizioni di test: è stata registrata una serie di filmate di 20 minuti con una dimensione file fino a 4 GB; la registrazione è stata interrotta soltanto quando è stato visualizzato l'avvertimento della temperatura.

I seguenti casi possono ridurre la durata della batteria:

- Tenere il pulsante di scatto premuto a metà corsa
- Operazioni ripetute di autofocus
- Scattare foto NEF (RAW)
- Tempi di posa lunghi
- Uso del Wi-Fi
- Utilizzo del modo riduzione vibrazioni con obiettivi VR
- Utilizzo dello zoom con obiettivi a parabola zoom motorizzata

Per assicurarsi di ottenere il massimo dalle batterie ricaricabili Nikon EN-EL22:

- Mantenere puliti i contatti della batteria. La presenza di impurità sui contatti può ridurre le prestazioni della batteria.
- Utilizzare le batterie immediatamente dopo averle ricaricate. Le batterie perdono la carica se vengono lasciate inutilizzate.



# Indice

## Simboli

(Modo auto) .....	6, 28
(Modo creativo) .....	6, 38
(Modo cattura immagine migliore) 6, 63	
(Modo filmato avanzato) ..	6, 54, 57
(Modo Motion Snapshot) .....	6, 74
(Selez. automatica scene) .....	142
<b>P</b> (Auto programmato) .....	39, 41, 142
<b>S</b> (Auto a priorità di tempi) ..	39, 42, 142
<b>A</b> (Auto priorità diaframmi) ..	39, 43, 142
<b>M</b> (Manuale) .....	39, 44, 142
(Tavolozza creativa) .....	39, 47
(HDR) .....	39, 48
(Panorama semplif.) .....	39, 49
(Flou) .....	39
(Effetto miniatura) .....	39
(Selezione colore) .....	39, 52
(Cross processing) .....	39, 53
(Effetto toy camera) .....	39, 149
(Ritratto) .....	33
(Paesaggio) .....	33
(Ritratto notturno) .....	33
(Macro) .....	33
(Paesaggio notturno) .....	33
(Auto) .....	33
(programma flessibile) .....	41
Pulsante  (menu) .....	8, 128, 139, 164, 169, 183
Pulsante  (riproduzione) .....	31, 72, 78
Pulsante  (cancella) .....	32, 61, 73, 78, 109
Pulsante  (OK) .....	7
(funzionalità) .....	10
(ripresa in sequenza/autoscatto) ..	79, 81
(sequenza) .....	79
(autoscatto) .....	81
(compensazione esposiz.) .....	83
(modo flash) .....	85, 87
<b>PRE</b> (Premisurazione manuale) .....	172
(matrix) .....	149
(ponderata centrale) .....	149
(spot) .....	149
(area AF automatica) .....	159

(area AF singola) .....	159
(inseguimento soggetto) .....	159
(Fotogramma singolo) .....	80
(riduzione occhi rossi) .....	85, 87
<b>SLOW</b> (sincro su tempi lenti) .....	87
<b>REAR</b> (sincro sulla seconda tendina) .....	87
(indicatore di pronto lampo) .....	88

## A

Accessori .....	192
Acquisizione automatica immagine .....	168
Adattatore baionetta .....	192, 227
Adattatore CA .....	192, 195
Adobe RGB .....	151
AF .....	155, 159
AF automatico .....	155
AF continuo .....	155
AF permanente .....	155
AF singolo .....	155
AF-A .....	155
AF-C .....	155
AF-F .....	155
AF-S .....	155
Allo scatto, registra .....	146
Alta definizione .....	121, 231
Altoparlante .....	3
Anello zoom .....	22, 34, 224
Apertura massima .....	223
Area AF automatica (modo area AF) .....	159
Area AF singola .....	159
Area di messa a fuoco .....	29, 159
Attenuazione vento .....	168
Audio .....	77
Auto a priorità di tempi .....	39, 42, 142
Auto priorità diaframmi .....	39, 43, 142
Auto programmato .....	39, 41, 142
Autofocus .....	155, 159
Autoscatto .....	81
Autospegnimento .....	23, 187
Avvia stampa (PictBridge) .....	125
Avvisi relativi alla temperatura .....	xviii

## B

Batteria .....	16, 18, 27, 222
----------------	-----------------

Batteria dell'orologio .....	26
Bilanciamento del bianco .....	170
Blocco AE .....	187
Blocco AE pulsante scatto .....	187
Blocco della messa a fuoco .....	160
Bordi .....	124
Bordi (PictBridge) .....	124
Buffering .....	65, 70, 75

## C

Calendario .....	107, 111
Campo del flash .....	89
Capacità della card di memoria .....	206
Capture NX 2 .....	145, 181, 193
Card di memoria . 18, 20, 185, 194, 206	
Card microSD .....	194
Carica da/Salva su card .....	181
Caricamento Wi-Fi .....	99, 128
Cattura 20 fotogrammi in .....	146
Cavo USB .....	118, 123
CEC .....	122
Cinghia a tracolla .....	16
Classificazione .....	110, 131
Collegamento dell'obiettivo .....	21
Compensazione esposiz. ....	83
Compensazione flash .....	163
Computer .....	114
Connessione di rete .....	93
Connettore di alimentazione . 192, 195	
Continuo .....	79
Contrasto .....	152, 178
Controllo da disp. HDMI .....	122
Controllo distorsione auto .....	150
Controllo flash .....	162
Controllo immagine dal vivo .....	36
Cross processing .....	39, 53
Custodia subacquea .....	170, 192

## D

Data e ora .....	25, 189
Data/ora (PictBridge) .....	124
DCF versione 2.0 .....	231
Diaframma .....	43, 44
Digital Print Order Format .....	231
Dimens/freq fotogrammi .....	167
Dimensione .....	133, 143, 167, 216, 220
Dimensioni dell'immagine .....	143
Display .....	185
Display dettagliato .....	4, 186

D-Lighting .....	132
D-Lighting attivo .....	152
DPOF .....	126, 127, 231

## E

Effetti filtro .....	178, 179
Effetto miniatura .....	39
Effetto toy camera .....	39, 149
Elimina .....	32, 61, 73, 78, 109
Elimina foto selezionate .....	109
Elimina tutte le immagini .....	109
Esposizione .....	83, 142, 149
Exif versione 2.3 .....	231

## F

Fill flash .....	87
Filmati .....	54, 57, 167
Filmato di 4 secondi .....	57
Filmato HD .....	57, 167
Filmato prima/dopo .....	147
Flash .....	84, 162, 163
Flash incorporato .....	84
Flash subacquei .....	193
Flou .....	39, 148
Formato data .....	25, 189
Formato della stampa (PictBridge) 124	
Formato file .....	148
Formatta .....	19, 185
Formatta card .....	19, 185
Fotografia auto .....	168
Fotografia silenziosa .....	186
Fotogramma singolo .....	80
Fotogrammi salvati (pred) .....	146
Frequenza fotogrammi .. 103, 166, 167	
FT1 .....	227
Fuso orario .....	189
Fuso orario e data .....	189

## G

Guida zoom .....	34
------------------	----

## H

H.264 .....	220
HDMI .....	121, 231
HDMI-CEC .....	122
HDR .....	48

## I

Illumin. AF incorporato .....	161
Illuminatore ausiliario AF .....	161



Impostazioni disponibili .....	202
Impostazioni predefinite .....	205
Indicatore del piano focale .....	2, 158
Indicatore di esposizione .....	45
Indicatore di pronto lampo .....	88
Indicatori sonori .....	187
Info di base .....	103, 186
Informazioni dettagliate sulla foto .....	104, 186
Informazioni sulla foto .....	103
Innesto dell'obiettivo .....	158
Inseguimento soggetto .....	159
Intensità filtro .....	148
Interruttore di alimentazione .....	23
Istogramma .....	105

## J

JPEG .....	143
Jump-cut .....	57

## L

Lingua (Language) .....	25, 189
Luminosità .....	178
Luminosità display .....	185
Lunghezza focale .....	104

## M

Macro .....	33
Manuale .....	39, 44, 142
Mappatura dei pixel .....	191
Matrix (Misuraz. esposimetrica) .....	149
Menu di ripresa .....	139
Menu di riproduzione .....	128
Menu elaborazione immagini .....	169
Menu filmato .....	164
Menu impostazioni .....	183
Messa a fuoco .....	155, 159
Messa a fuoco manuale .....	157
Microfono .....	55, 168
Misuraz. esposimetrica .....	149
Modo area AF .....	159
Modo auto .....	28
Modo cattura immagine migliore .....	63
Modo creativo .....	38
Modo di esposizione .....	142
Modo di messa a fuoco .....	155
Modo filmato avanzato .....	6, 54, 57
Modo flash .....	85, 87
Modo Motion Snapshot .....	74

Monitor .....	4, 185
Monocromatico .....	176
Mostra foto scattata .....	131
MOV .....	145, 148, 208
Movimento veloce .....	57
Multi-selettore .....	7

## N

NEF (RAW) .....	143, 145
Neutro .....	176
Nikon Transfer 2 .....	119
Nitidezza .....	178
NMS .....	145, 148, 208
NR su ISO elevati .....	182
NR su pose lunghe .....	153
Numero di copie .....	124
Numero di scatti salvati .....	146

## O

Obiettivo .....	21, 34, 153, 192, 223
Obiettivo compatibile .....	192
Opzioni audio dei filmati .....	168
Opzioni di ripresa con tocco .....	90
Ora .....	25, 189
Ora legale .....	25, 189
Ordine di stampa DPOF .....	126, 127
Orologio .....	25, 26, 189

## P

Paesaggio .....	33, 176
Panorama ampio .....	144, 207
Panorama normale .....	144, 207
Panorama semplif. .....	39, 49
PictBridge .....	123, 231
Picture Control .....	176, 180
Picture Control person. .....	177, 180
Ponderata centrale (Misuraz. esposimetrica) .....	149
Posa B .....	45
Premere il pulsante di scatto a metà corsa .....	29, 33
Premere il pulsante di scatto fino in fondo .....	30, 33
Premisurazione manuale .....	170, 172
Priorità al volto .....	34, 161
Programma flessibile .....	41
Proteggi .....	131
Pulsante barilotto per obiettivo ritraibile .....	22, 24, 224



Pulsante di registrazione filmato .....	55
Pulsante di scatto 29, 33, 65, 68, 70, 75, 187	
Pulsante WPS .....	95

## Q

Qualità dell'immagine .....	143
-----------------------------	-----

## R

Rallentatore .....	57, 166
Regolaz. rapida .....	178
Regolazione fine del bilanciamento del bianco .....	171
Requisiti di sistema .....	116
Reticolo guida .....	30
Ricarica di una batteria .....	16
Ridimensiona .....	133
Riduzione dello sfarfallio .....	188
Riduzione occhi rossi .....	85, 87
Rifilatura di filmati .....	135
Rimozione dell'obiettivo dalla fotocamera .....	22
Ripristina impostaz. Wi-Fi .....	98
Ripristina impostazioni .....	185
Ripristina numeraz. file .....	188
Ripristina opzioni elabor. ....	170
Ripristina opzioni filmati .....	166
Ripristina opzioni ripresa .....	142
Riproduzione .....	31, 103
Riproduzione a pieno formato .	31, 103
Riproduzione calendario .....	107
Riproduzione miniature .....	106
Ritaglia .....	134
Ritaglia (PictBridge) .....	124
Ritratto .....	33, 176
Ritratto (Flou) .....	148
Rotazione automatica .....	190
Ruota verticali .....	131

## S

Saturazione .....	178
Saturazione (Effetto toy camera) ...	149
Saturo .....	176
Scala delle lunghezze focali .....	224
Scatti massimi al minuto .....	168
Scatto migliore .....	69, 72
Scatto senza card .....	185
Segnale acustico .....	29, 82, 187
Selez. automatica scene .....	142

Seleziona colore .....	52
Selezionare per l'invio a un dispositivo intelligente .....	101
Selezione attiva .....	63, 146
Selezione automatica scene .....	33
Selezione colore .....	39, 52
Selezione immagini .....	130
Selezione per la stampa .....	126
Selezione scena .....	39
Sensibilità .....	175
Sensibilità ISO .....	175
Sincro su tempi lenti .....	87
Sincro sulla seconda tendina .....	87
Sistema antipolvere .....	197, 198
Slide show .....	111
Smart Photo Selector .....	69
Spazio colore .....	151
Spia di accesso card di memoria .....	30
Spot (Misuraz. Esposimetrica) .....	149
sRGB .....	151
SSID .....	97
Stampa .....	123
Stampa data .....	127
Stampa data/ora .....	124
Stampa indice .....	126
Stampa ord. DPOF .....	126
Standard .....	176
Subacquea .....	170

## T

Taglia filmato .....	135
Tappo corpo .....	2, 193
Tappo dell'obiettivo .....	22
Tavolozza creativa .....	39, 47
Televisore .....	121
Temperatura di colore .....	174
Tempo di posa .....	42, 44
Timer .....	81
Tinta .....	178
Tinta (Cross processing) .....	53
Tono .....	178, 179
Touch screen .....	11

## U

Unisci filmati di 4 sec .....	137
Unisci filmati NMS .....	138
USB .....	118, 123



## V

Versione firmware .....	191
ViewNX 2 .....	114
Vignettatura .....	149
Visualizz. rallentatore .....	67
Visualizzare l'SSID .....	97
Volume .....	60, 113
VR .....	153, 154
VR elettronico .....	154
VR ottico .....	153

## W

Wi-Fi .....	xix, 93
Wireless .....	xix, 93
Wireless Mobile Utility .....	93, 94
WPS con immissione PIN .....	96

## Z

Zoom con priorità al volto .....	135
Zoom in riproduzione .....	108
Zoom motorizzato .....	34





È severamente vietata la riproduzione parziale o totale di questo manuale (tranne la breve citazione negli articoli o nelle rassegne critiche) senza autorizzazione scritta da NIKON CORPORATION.

**NIKON CORPORATION**

© 2014 Nikon Corporation



SB4C01(1H)  
6MVA641H-01