

Panasonic

Operating Instructions AC/Rechargeable Beard/Hair Trimmer

Model No. ER2201/ER2211

English	2	Dansk	38	Česky	74
Deutsch	8	Português	44	Slovensky	80
Français	14	Norsk	50	Magyar	86
Italiano	20	Svenska	56	Română	92
Nederlands	26	Suomi	62	Türkçe	98
Español	32	Polski	68		

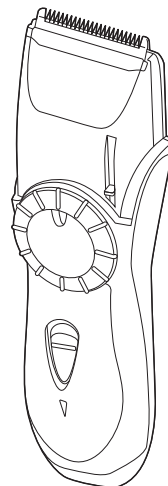

Before operating this unit, please read these instructions completely.

Important

► Cautions for charging

- Dry the appliance completely before charging it.
- Use the ER2201/ER2211 Beard/Hair Trimmer with the RE9-36 adaptor only.
- Charge the appliance at temperatures between 5 °C and 35 °C where it will not be exposed to direct sunlight or other heat sources.
- Charging should not be continued for more than 48 hours as it may damage the battery.
- The appliance may become warm during operation and charging. This is normal.
- Charge the trimmer for at least 16 hours when charging it for the first time or when it has not been used for more than 6 months.

ER2201

- Charge the trimmer for at least 8 hours when charging it for the first time or when it has not been used for more than 6 months.
- The supply cord cannot be replaced. If the cord is damaged, the appliance should be scrapped.

ER2211

► Cautions for use and storage

- Turn off the appliance before changing the trimming length or removing the comb attachment.
- This appliance is not intended for use by persons (including children) with reduced physical, sensory or mental capabilities, or lack of experience and knowledge, unless they have been given supervision or instruction concerning use of the appliance by a person responsible for their safety. Children should be supervised to ensure that they do not play with the appliance.
- Moving parts should not be tampered with.
- Do not pick up the appliance by the cord. It may become detached, causing damage or injury.
- The appliance should not be used on animals.

- The appliance should not be disassembled. Take it to a qualified serviceperson when service or repair is required.
- The appliance should be stored in a place that is not exposed to direct sunlight or near a heater or other source of heat.
- Keep the adaptor away from water and handle it only with dry hands.
- Store the adaptor in a dry area where it is protected from damage.

► Cautions for cleaning

- The housing should not be taken apart as this can affect the watertight construction of the appliance.
- Wash the appliance in tap water. Salt water, boiling water and cleaning products that are designed for toilets, bathrooms or kitchen appliances should not be used. The appliance should be submerged in tap water for a short time only.
- Clean the housing only with a soft cloth slightly dampened with tap water or soapy tap water. Caustic cleaners such as benzine or bleach should not be used.

Specifications

Power source: See the name plate on the product.
(Automatic voltage conversion)

Motor voltage: 1.2 V DC

Charging time: 8 hours **ER2201**
1 hour **ER2211**

This product is intended for household use only.

Airborne Acoustical Noise: 61 (dB (A) re 1 pW)

Parts identification

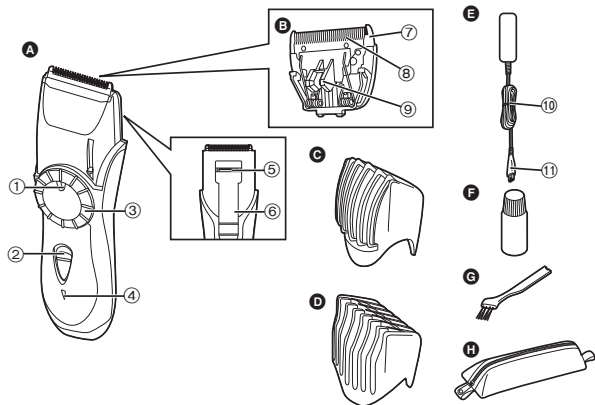

A Main body

- ① Trimming length indicator
- ② Switch
- ③ Dial
- ④ Charge indicator lamp

ER2201

Charge status lamp

ER2211

- ⑤ Finishing blade of Mini trimmer
- ⑥ Trimmer guide of Mini trimmer

B Blade block

- ⑦ Stationary blade
- ⑧ Moving blade
- ⑨ Cleaning lever

C Comb attachment for beard

ER2211

D Comb attachment for beard and hair

ER2201 ER2211

E Adaptor (RE9-36)

⑩ Power cord

⑪ Appliance plug

F Oil

G Cleaning brush

H Pouch

Attachments	ER2201	ER2211
Comb attachment for beard	-	✓
Comb attachment for beard and hair	✓	✓

Charge

Charging the trimmer

ER2201 You can fully charge the trimmer in 8 hours if it is losing speed.

ER2211 You can fully charge the trimmer in 1 hour if it is losing speed.

- A full charge supplies enough power for approximately **10** trims (5 minutes per trim for a normal beard).

1. Insert the appliance plug into the trimmer.

2. Plug in the adaptor into a household outlet.

- The charge indicator lamp lights and stays on until the adaptor is removed from a household outlet. **ER2201**

- The charge status lamp lights and it flashed when charging is completed.

ER2211

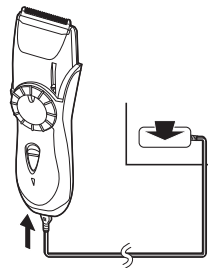

Cord Trimming

If you insert the appliance plug to the trimmer and plug in the adaptor into a household outlet, you can use it even if the battery capacity is low.

- If the trimmer does not work, continue charging it for approx. 1 minute.

Using the trimmer

▶ Trimming your beard and moustache

1. Apply a few drops of the oil to the blades. (See page 6.)
2. Turn the dial to move the comb attachment to the desired trimming length (between 1 mm and 20 mm).

Indicator	Trimming length	Indicator	Trimming length
1	1.0 mm	11	11.0 mm
2	2.0 mm	•	12.5 mm
•	3.5mm	14	14.0 mm
5	5.0 mm	•	15.5 mm
•	6.5 mm	17	17.0 mm
8	8.0 mm	•	18.5 mm
•	9.5 mm	20	20.0 mm

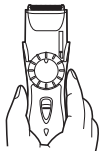

3. Slide the switch on the main body upwards to turn on the trimmer.
4. Place the angled face of the comb against the skin and cut the beard by moving the trimmer in all directions to obtain a uniform cut.

- With curly facial hair, the comb attachment may not cut all of the hair. In this case, remove the comb attachment and use a conventional comb to draw out the remaining uncut hair.



▶ Shaping your moustache

1. Remove the comb attachment.
2. Place the angled edge against the skin and make the border of the beard even.



▶ Finishing the edges and Trimming the moustache

1. Slide the trimmer guide for Mini trimmer up and turn on the trimmer.

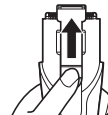

2. Run the blade lightly over the surface to smooth off a beard surface.

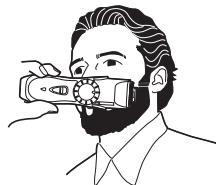

▶ Cutting of hair

Cut hair to the correct height by moving the trimmer back against the flow of the hair.

- Do not use the trimmer in an inverted position. This can cut hair too deeply.

Cutting around the ears

Cut a little, and then gently separate the trimmer from the hair.

**Cutting the nape of the neck**

Bring the trimmer gently away from the hair to finish.

**Clean****Cleaning the trimmer****► Using the cleaning brush**

1. Remove the comb attachment.
2. Hold the main body, place your thumb against the blades and then push them away from the main body.

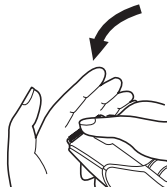

3. Brush off any hair trimmings from the main body and from around the blade.

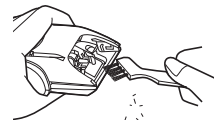

4. Brush any hair trimmings out from between the stationary blade and the moving blade while pressing down the cleaning lever to raise the moving blade.

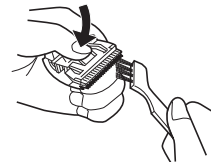
**► If washing in water**

The following is the symbol of washable trimmer. The symbol means that hand-held part may be cleaned under water.



Warning - Detach the hand held part from the power cord before cleaning it in water.

1. Disconnect the power cord from the trimmer.
2. Remove the blade.
3. Rinse off any hair trimmings that are sticking to the blades with running water.

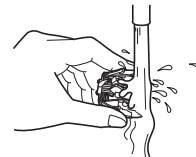

4. Rinse out any hair trimmings that are inside the trimmer with running water.

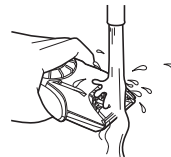

5. Gently shake the trimmer 4 or 5 times and then wipe off any water drops from the trimmer and the blade.
6. Place the trimmer on a towel with the switch on the main body facing downwards to let it dry fully.

Lubrication

Lubricate the blades before using them or after cleaning them.

1. Apply a drop of the oil to the points indicated by the arrows.

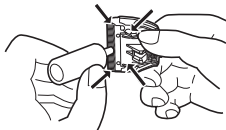

Remounting the blade

Fit the mounting hook into the blade mounting on the trimmer and then push in until it clicks.

► Blade life

Blade life varies according to the frequency and length of use of the trimmer.

For example, the blade life is approximately 3 years when using the trimmer for 10 minutes every 3 days. Replace the blades if cutting efficiency reduces substantially despite proper maintenance.

► Battery life

Battery life varies according to the frequency and length of use of the appliance.

For example, the battery life is approximately 6 years when the battery is charged 3 times a month.

The appliance should not be left for more than 6 months without charging it. The charge drains from the battery and the battery life may be shortened.

Removing the built-in rechargeable battery

The battery in this trimmer is not intended to be replaced by consumers. However, the battery may be replaced at an authorized service center.

The procedure described below is intended only for removal of the rechargeable battery for the purpose of proper disposal.

1. Disconnect the power cord from the trimmer.
2. Remove the blade from the trimmer. Remove the screw (a) and detach the bottom cover (b).
3. Detach the dial cover (c), remove the screw (d) and disconnect the dial (e).
4. Remove the 2 screws (f).
5. Detach the housing (g), front panel (h) and side panel (i), then remove the trimmer drive rod (j).
6. Remove the 2 screws (k).

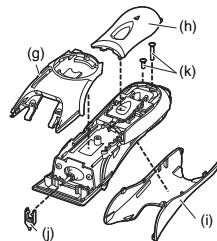
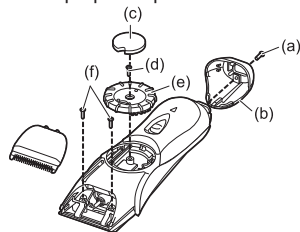

7. Remove the 2 screws (l) and disconnect the rubber push plate (m).

8. Remove the screws (n) and disconnect housing (o).

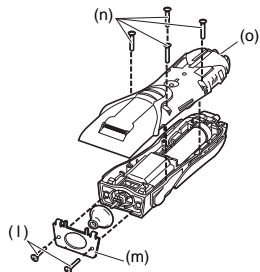

9. Disconnect the battery chamber (p) and remove the battery (q).

- Discharge the battery completely before removing it.
- Be careful not to short the + and – terminals of the battery after removing it.

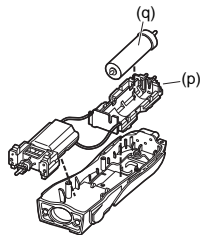

For environmental protection and recycling of materials

This trimmer contains a Nickel-Metal Hydride battery. Please make sure that the battery is disposed of at an officially assigned location, if there is one in your country.

Please read "Information for Users on Collection and Disposal of Old Equipment and used Batteries" on page 104.

Wichtig

► Vorsichtsmaßnahmen beim Aufladen

- Trocken Sie das Gerät vollständig, bevor Sie es aufladen.
- Verwenden Sie den ER2201/ER2211 Bart-/Haarschneider nur zusammen mit dem RE9-36 Adapter.
- Laden Sie das Gerät bei Temperaturen zwischen 5 °C und 35 °C auf, wobei es nicht direktem Sonnenlicht oder anderen Wärmequellen ausgesetzt sein sollte.
- Das Aufladen sollte nicht länger als 48 Stunden ausgeführt werden, da sonst der Akku beschädigt werden könnte.
- Das Gerät kann während des Betriebs und des Aufladens warm werden. Dies ist normal.
- Wenn Sie ihn das erste Mal laden oder wenn er länger als 6 Monate nicht benutzt wurde, laden Sie den Bart-/Haarschneider wenigstens 16 Stunden lang auf. **ER2201**
- Laden Sie den Bart-/Haarschneider wenigstens 8 Stunden lang auf, bevor Sie ihn das erste Mal aufladen oder wenn er mehr als 6 Monate nicht verwendet wurde. **ER2211**
- Das Netzkabel kann nicht ausgetauscht werden. Wenn das Kabel beschädigt ist, muss der Apparat entsorgt werden.

► Sicherheitshinweise für die Verwendung und Aufbewahrung

- Schalten Sie das Gerät vor dem Ändern der Schnittlänge oder vor dem Abnehmen des Kammaufsatzes aus.
- Dieses Gerät ist nicht für die Verwendung durch Personen (einschließlich Kindern) mit verminderten, sensorischen oder mentalen Fähigkeiten oder durch nicht ausgebildetes Personal gedacht, solange sie nicht von für die Sicherheit verantwortlichen Personen beaufsichtigt oder in die Benutzung des Gerätes eingewiesen wurden. Kinder müssen beaufsichtigt werden, um sicherzustellen, dass sie nicht mit dem Gerät spielen.
- Sich bewegende Teile dürfen nicht manipuliert werden.
- Heben Sie das Gerät nicht am Kabel hoch. Es kann sich lösen und Schäden oder Verletzungen verursachen.
- Das Gerät sollte nicht an Tieren angewendet werden.

- Das Gerät sollte nicht auseinander genommen werden. Bringen Sie es zu einer qualifizierten Servicestelle, wenn es gewartet oder repariert werden muss.
- Das Gerät sollte an einem Ort gelagert werden, an dem es keinem direkten Sonnenlicht ausgesetzt ist und sollte nicht in der Nähe eines Heizgerätes oder einer anderen Wärmequelle stehen.
- Halten Sie das Gerät von Wasser fern und betreiben Sie es nur mit trockenen Händen.
- Lagern Sie den Adapter an einem trockenen Ort, wo er vor Schäden geschützt ist.

► Vorsichtsmaßnahmen für die Reinigung

- Das Gehäuse sollte nicht abgenommen werden, da dies der wasserdichten Konstruktion des Geräts schadet.
- Waschen Sie das Gerät mit Leitungswasser ab. Salzwasser, kochendes Wasser und Reinigungsprodukte, die für Toiletten, Badezimmer oder Küchengeräte gedacht sind, sollten nicht verwendet werden. Das Gerät darf nur kurz unter Leitungswasser gehalten werden.
- Reinigen Sie das Gehäuse nur mit einem weichen Tuch, das nur leicht mit Leitungswasser oder Seifenwasser befeuchtet wurde. Scharfe Reiniger wie Benzin oder Bleichmittel sollten nicht verwendet werden.

Technische Daten

Stromquelle: Siehe Namensschild auf dem Produkt.
(automatische Spannungskonvertierung)

Motorspannung: 1,2 V Gleichstrom

Ladezeit: 8 Stunden **ER2201**
1 Stunde **ER2211**

Dieses Gerät ist ausschließlich für die private Verwendung vorgesehen.

Durch die Luft übertragener akustischer Schall: 61 dB (A) bei 1 pW

Bauteile-Bezeichnungen

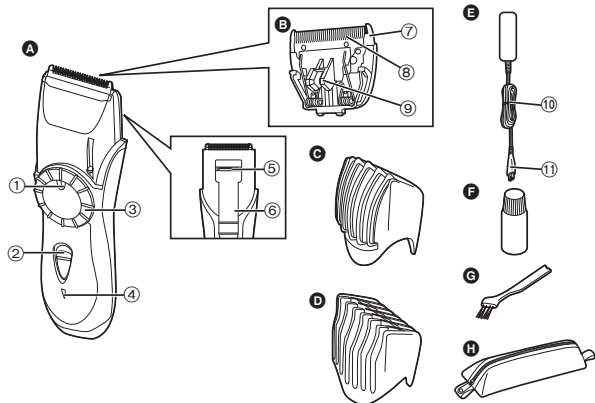

A Hauptgehäuse

- ① Anzeige der Schnittlänge
- ② Schalter
- ③ Einstellrädchen
- ④ Ladeanzeigeleuchte

ER2201

Aufladestatuslampe

ER2211

- ⑤ Abschlussklinge des Mini-Trimmers
- ⑥ Schnittführung des Mini-Trimmers

B Klingenblock

- ⑦ Feststehende Klinge
- ⑧ Bewegliche Klinge
- ⑨ Reinigungshebel

C Kammaufsatz für den Bart

ER2211

D Kammaufsatz für Bart und Haare

ER2201 ER2211

E Adapter (RE9-36)

- ⑩ Netzkabel
- ⑪ Anschlussstecker

F Öl

G Reinigungsbürste

H Beutel

Zubehör	ER2201	ER2211
Kammaufsatz für den Bart	-	✓
Kammaufsatz für Bart und Haare	✓	✓

Aufladung

Aufladen des Bart-/Haarschneiders

ER2201 Man kann den Bart-/Haarschneider in 8 Stunden aufladen, wenn er an Geschwindigkeit verliert.

ER2211 Wenn der Bart-/Haarschneider an Geschwindigkeit verliert, können Sie ihn in einer Stunde vollständig aufladen.

- Ein vollständig aufgeladenes Gerät hat genug Strom für etwa 10 Schnitte. (5 Minuten pro Schnitt bei einem normalen Bart).

1. **Stecken Sie den Gerätestecker in den Bart-/Haarschneider.**
2. **Schließen Sie den Adapter an einer Wandsteckdose an.**

- Die Ladeanzeigeleuchte leuchtet auf und bleibt an, bis der Adapter aus der Steckdose entfernt wurde. **ER2201**
- Die Aufladestatuslampe leuchtet auf und blinkt, wenn das Aufladen abgeschlossen ist. **ER2211**

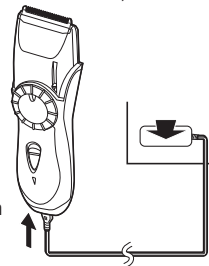

Schneiden mit Kabel

Wenn Sie den Gerätestecker in den Bart-/Haarschneider und den Adapter in eine Steckdose stecken, können Sie ihn verwenden, auch wenn der Batteriestand niedrig ist.

- Wenn der Bart-/Haarschneider nicht funktioniert, lassen Sie ihn noch etwa 1 Minute länger aufladen.

Verwendung des Bart-/Haarschneiders

► Das Schneiden Ihres Bartes und Schnurbartes

1. Tragen Sie einige Tropfen Öl auf die Klingen auf. (Siehe Seite 12.)
2. Drehen Sie das Einstellrädchen, um den Kammaufsatz auf die gewünschte Schnittlänge zu stellen (zwischen 1 mm und 20 mm).

Anzeige	Schnittlänge	Anzeige	Schnittlänge
1	1,0 mm	11	11,0 mm
2	2,0 mm	•	12,5 mm
•	3,5 mm	14	14,0 mm
5	5,0 mm	•	15,5 mm
•	6,5 mm	17	17,0 mm
8	8,0 mm	•	18,5 mm
•	9,5 mm	20	20,0 mm



3. Schieben Sie den Schalter auf dem Hauptgehäuse nach oben, um den Bart-/Haarschneider einzuschalten.
4. Setzen Sie die abgewinkelte Front des Kammes an die Haut und schneiden Sie den Bart, indem Sie den Bart-/Haarschneider in alle Richtungen bewegen, um einen gleichmäßigen Schnitt zu bekommen.

- Bei lockigem Bart kann es vorkommen, dass der Kammaufsatz nicht das gesamte Haar schneidet. In diesem Fall entfernen Sie den Kammaufsatz und verwenden Sie einen herkömmlichen Kamm, um das verbleibende, ungeschnittene Haar herauszuziehen und schneiden Sie es dann ab.



► Formgebung Ihres Oberlippenbartes

1. Entfernen Sie den Kammaufsatz.
2. Setzen Sie die abgewinkelte Kante gegen die Haut und schneiden Sie den Rand des Bartes auf eine gleichmäßige Länge.



► Kanten abschließen und Schnurbart trimmen

1. Schieben Sie die Schnittführung beim Mini-Trimmer nach oben und stellen Sie den Trimmer an.

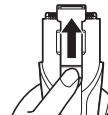

2. Führen Sie den Trimmer leicht über die Oberfläche, um die Oberfläche des Bartes gleichmäßig zu formen.



► Haare schneiden

Schneiden Sie die Haare auf die korrekte Länge, indem Sie den Bart-/Haarschneider entgegen den Haarwuchs bewegen.

- Verwenden Sie den Schneider nicht in umgekehrter Richtung. Dies kann das Haar zu tief abschneiden.

Um die Ohren herum schneiden

Beginnen Sie zu schneiden und bewegen Sie das Gerät dabei vom Haar weg.



Nackenhaare schneiden

Bewegen Sie den Bart-/Haarschneider leicht vom Haar weg, um das Schneiden zu beenden.



3. Bürsten Sie Bartreste vom Hauptgehäuse und vom Klingebereich ab.



4. Bürsten Sie Bartreste vom Bereich zwischen der feststehenden und der beweglichen Klinge ab, indem Sie den Reinigungshebel herunterdrücken, um die bewegliche Klinge anzuheben.

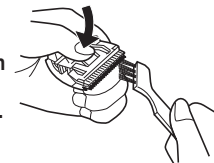

► Reinigung im Wasser

Die folgende Abbildung zeigt das Symbol eines waschbaren Trimmer. Das Symbol bedeutet, dass der in der Hand gehaltene Teil unter Wasser gereinigt werden kann.



Warnung – Trennen Sie das Handteil vom Netzkabel, bevor es im Wasser gereinigt wird.

1. Ziehen Sie das Stromkabel aus dem Bart-/Haarschneider.
2. Nehmen Sie die Klinge ab.
3. Spülen Sie alle Bartreste, die an den Klängen kleben, mit fließendem Wasser ab.
4. Spülen Sie alle Bartreste, die sich im Bart-/Haarschneider befinden, mit fließendem Wasser ab.

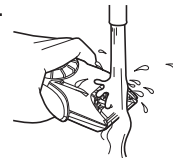
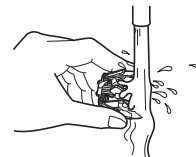

Reinigen

Reinigung des Bart-/Haarschneiders

► Verwendung der Reinigungsbürste

1. Entfernen Sie den Kammaufsatz.
2. Halten Sie das Hauptgehäuse fest, legen Sie Ihren Daumen gegen die Klängen und schieben Sie sie dann vom Hauptgehäuse herunter.

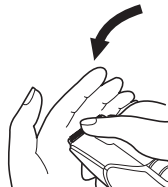

5. Schütteln Sie den Bart-/Haarschneider vier- oder fünfmal sanft hin und her; wischen Sie anschließend sämtliche Wasserreste vom Bart-/Haarschneider und von der Klinge ab.
6. Legen Sie den Bart-/Haarschneider mit dem Schalter auf dem Hauptgehäuse nach unten weisend auf ein Handtuch, um ihn vollständig trocknen zu lassen.

Einfettung

Fetten Sie die Klingen vor dem Gebrauch oder nach der Reinigung ein.

1. Bringen Sie einen Tropfen Öl auf die Spitzen auf, die von den Pfeilen angezeigt werden.

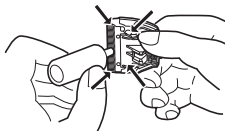

Wiedereinsetzen der Klinge

Bringen Sie den Befestigungshaken am Klingenhaken auf dem Bart-/Haarschneider an und drücken Sie ihn so lange, bis er einrastet.

► Lebensdauer der Klinge

Die Lebensdauer der Klinge hängt davon ab, wie häufig und wie lange Sie den Bart-/Haarschneider verwenden.

Die Klinge hält zum Beispiel etwa 3 Jahre lang, wenn der Bart-/Haarschneider alle 3 Tage für 10 Minuten verwendet wird. Ersetzen Sie die Klingen, wenn sich trotz richtiger Wartung die Schnitteffizienz stark verringert.

► Lebensdauer des Akkus

Die Lebensdauer des Akkus hängt davon ab, wie häufig und wie lange Sie den Bart-/Haarschneider verwenden.

Der Akku hält zum Beispiel etwa 6 Jahre lang, wenn der Bart-/Haarschneider dreimal im Monat aufgeladen wird.

Das Gerät sollte nicht länger als 6 Monate gelagert werden, ohne dass der Akku aufgeladen wird. Der Strom entlädt sich aus dem Akku und die Lebensdauer des Akkus kann dadurch verkürzt werden.

Entfernung des eingebauten wiederaufladbaren Akkus

Der Akku, der sich im Bart-/Haarschneider befindet, ist nicht dazu gedacht, dass er vom Konsumenten ausgetauscht wird. Allerdings kann der Akku in einem autorisierten Servicecenter ausgetauscht werden. Der unten beschriebene Vorgang gilt nur für die Entfernung des wiederaufladbaren Akkus zum Zweck der korrekten Entsorgung.

1. Ziehen Sie das Stromkabel aus dem Bart-/Haarschneider.
2. Entfernen Sie die Klinge aus dem Bart-/Haarschneider. Entfernen Sie die Schraube (a) und ziehen Sie die untere Abdeckung (b) ab.
3. Ziehen Sie die Abdeckung des Einstellrädchens ab (c), entfernen Sie die Schraube (d) und trennen Sie das Einstellrädchen (e).
4. Entfernen Sie die 2 Schrauben (f).
5. Ziehen Sie das Gehäuse (g), die vordere (h) und die seitliche (i) Abdeckung ab und dann entfernen Sie die Antriebsstange (j) des Bart-/Haarschneiders.
6. Entfernen Sie die 2 Schrauben (k).

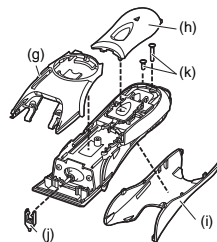
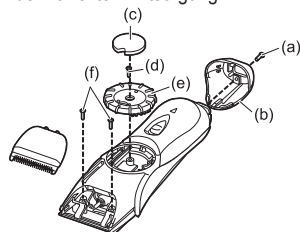

7. Entfernen Sie die 2 Schrauben (l) und ziehen Sie die Gummizugplatte (m) ab.
8. Entfernen Sie die Schrauben (n) und ziehen Sie das Gehäuse (o) ab.

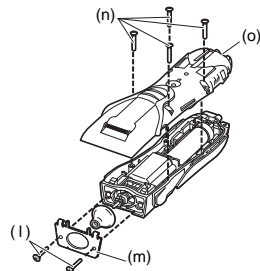

9. Trennen Sie das Akkufach (p) ab und entfernen Sie den Akku (q).
- Entladen Sie den Akku vollständig, bevor Sie ihn entfernen.
 - Seien Sie vorsichtig und schließen Sie nicht die + und – Batterieklemmen kurz, nachdem Sie den Akku entfernt haben.

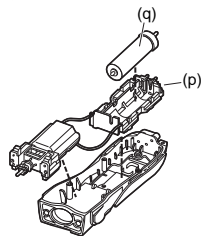

Umweltschutz und Recycling

Dieser Bart-/Haarschneider beinhaltet einen Nickel-Metallhydrid-Akku. Bitte sorgen Sie dafür, dass der Akku von einer offiziell anerkannten Stelle verkauft wird, wenn es eine in Ihrem Land gibt.

Bitte lesen Sie sich die "Benutzerinformation zur Sammlung und Entsorgung von veralteten Geräten und benutzten Batterien" auf Seite 104 sorgfältig durch.

Important

► Précautions concernant la recharge

- Sécher complètement l'appareil avant de le charger.
- Utilisez la tondeuse à barbe/cheveux ER2201/ER2211 uniquement avec l'adaptateur RE9-36.
- Charger l'appareil à des températures comprises entre 5 °C et 35 °C, là où il ne sera pas exposé à la lumière directe du soleil ni à d'autres sources chaleur.
- Le chargement ne doit pas se faire en continu pendant plus de 48 heures sans quoi il pourrait endommager la batterie.
- L'appareil peut chauffer au cours de l'utilisation et de la recharge. Cela est normal.
- Recharger la tondeuse pendant au moins 16 heures lors de la première recharge ou si elle n'a pas été utilisée pendant plus de 6 mois.

ER2201

- Recharger la tondeuse pendant au moins 8 heures lors de la première recharge ou si elle n'a pas été utilisée pendant plus de 6 mois.

ER2211

- Le cordon fourni ne peut pas être remplacé. S'il est endommagé, l'appareil doit être mis au rebut.

► Précautions pour l'utilisation et le rangement

- Eteindre l'appareil avant de changer la longueur de taille ou retirer le peigne.
- Cet appareil n'a pas été conçu pour être utilisé par des personnes (enfants y compris) souffrant d'un handicap physique, sensoriel ou mental, ou ne disposant pas de l'expérience et des connaissances nécessaires à une utilisation sûre, à moins qu'elles aient reçu toutes les consignes requises par la personne responsable de leur sécurité quant à l'utilisation de l'appareil. Surveillez les enfants, afin de vous assurer qu'ils ne jouent pas avec la tondeuse.
- Les pièces mobiles ne doivent pas être modifiées.
- Ne tenez pas l'appareil par le cordon électrique. Il pourrait se détacher et provoquer des dégâts ou des blessures.
- L'appareil ne doit pas être utilisé sur des animaux.

- L'appareil ne doit pas être démonté. Apportez-le chez un technicien qualifié lorsqu'une opération de service ou de réparation nécessaire.
- L'appareil doit être stocké dans un endroit n'est pas exposé à la lumière directe du soleil ni à proximité d'un appareil de chauffage ni d'aucune autre source de chaleur.
- Tenir l'adaptateur à l'écart de l'eau et ne le manipuler qu'avec des mains sèches.
- Stocker l'adaptateur dans un endroit sec où il est protégé de tout dommage.

► Précautions de nettoyage

- Le logement ne doit jamais être retiré car cela affecterait l'étanchéité de la construction de l'appareil.
- Laver l'appareil à l'eau du robinet. De l'eau salée, de l'eau bouillante et des produits de nettoyage destinés aux toilettes, à la salle de bains ou aux appareils cuisine ne doivent pas être utilisés. L'appareil ne doit être submergé dans l'eau du robinet que pendant une brève période.
- Ne nettoyer le logement qu'avec un chiffon doux légèrement imbibé d'eau du robinet ou d'eau du robinet savonneuse. Les nettoyeurs caustiques tels que le benzène ou l'eau de Javel ne doit pas être utilisés.

Caractéristiques

Source d'alimentation : Voir la plaque signalétique sur le produit.
(Conversion de tension automatique)

Tension du moteur : 1,2 V CC

Durée de recharge : 8 heures **ER2201**
1 heure **ER2211**

Ce produit est destiné uniquement à l'usage domestique.

Perturbations acoustiques atmosphériques : 61 (dB (A) re 1 pW)

Nomenclature

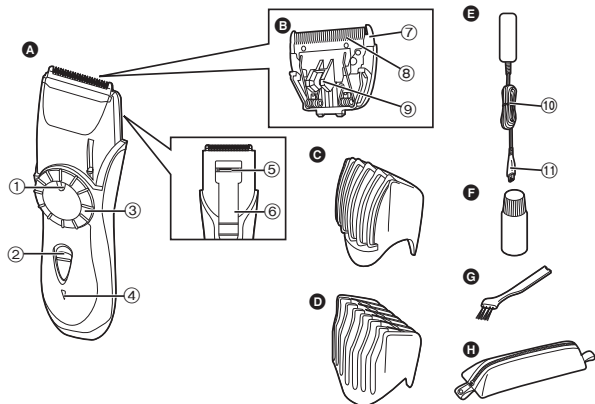

A Corps principal

- ① Indicateur de la longueur de taille
- ② Interrupteur
- ③ Cadran
- ④ Témoin de recharge
ER2201
Témoin de recharge
ER2211
- ⑤ Lame de finition de la mini tondeuse
- ⑥ Guide tondeuse de la mini tondeuse

B Lame

- ⑦ Lame fixe
- ⑧ Lame mobile
- ⑨ Levier de nettoyage

C Peigne pour la barbe **ER2211**

D Peigne pour la barbe et les cheveux **ER2201** **ER2211**

E Adaptateur (RE9-36)

- ⑩ Cordon d'alimentation

- ⑪ Fiche du cordon d'alimentation

F Huile

G Brosse de nettoyage

H Sacoche

Accessoires	ER2201	ER2211
Peigne pour la barbe	-	✓
Peigne pour la barbe et les cheveux	✓	✓

Recharge

Recharge de la tondeuse

ER2201 Vous pouvez recharger complètement la tondeuse en 8 heures si la vitesse diminue.

ER2211 Vous pouvez recharger complètement la tondeuse en 1 heure si sa vitesse diminue.

- Une recharge complète fournit assez d'énergie pour environ 10 tailles (5 minutes par taille pour une barbe normale).

1. Introduisez la prise de l'appareil dans la tondeuse.

2. Branchez l'adaptateur sur une prise du secteur.

- Le témoin de recharge s'allume et reste allumé jusqu'à ce que l'adaptateur soit retiré de la prise du secteur. **ER2201**
- Le témoin de recharge s'allume et clignote lorsque la recharge terminée. **ER2211**

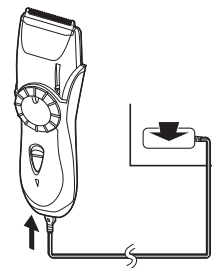

Tondeuse avec cordon

Si vous branchez la prise de l'appareil sur la tondeuse et que vous branchez l'adaptateur sur une prise du secteur, vous pouvez l'utiliser même si la capacité de la batterie est faible.

- Si la tondeuse ne fonctionne pas, continuer la recharge pendant environ 1 minute.

Utilisation de la tondeuse

► Taille de la barbe de la moustache

1. Appliquer quelques gouttes d'huile sur les lames. (Voir page 18.)
2. Tourner le cadrant afin de déplacer le peigne à la longueur de taille souhaitée (entre 1 mm et 20 mm).

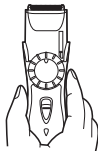

Indicateur	Longueur de taille	Indicateur	Longueur de taille
1	1,0 mm	11	11,0 mm
2	2,0 mm	•	12,5 mm
•	3,5 mm	14	14,0 mm
5	5,0 mm	•	15,5 mm
•	6,5 mm	17	17,0 mm
8	8,0 mm	•	18,5 mm
•	9,5 mm	20	20,0 mm

3. Faire glisser l'interrupteur du corps principal de la tondeuse vers le haut pour l'allumer.

4. Placer la face en biseau du peigne contre la peau et couper la barbe en déplaçant la tondeuse dans toutes les directions pour obtenir une taille uniforme.

- Sur un visage dont les poils sont bouclés, il est possible que le peigne ne coupe pas tous les poils. Dans ce cas, le retirer et utiliser un peigne traditionnel pour étirer les poils restants non coupés.



► Modeler votre moustache

1. Retirer la fixation du peigne.
2. Placer la face en biseau contre la peau et égaliser le bord de la barbe.



► Finition des bords et taille de la moustache

1. Faire glisser le guide de la tondeuse pour la mini tondeuse vers le haut et allumer la tondeuse.

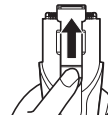

2. Déplacer légèrement la lame sur la surface afin d'adoucir la surface de la barbe.

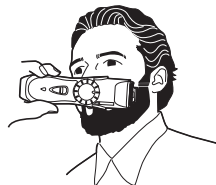

► Coupe de cheveux

Couper les cheveux à la bonne longueur en déplaçant la tondeuse à contresens des cheveux.

- Ne pas utiliser la tondeuse en position inversée. Elle pourrait couper les cheveux trop profondément.

Coupe autour des oreilles

Couper légèrement, puis séparer doucement la tondeuse des cheveux.



Coupe des cheveux de la nuque

Écarter légèrement la tondeuse des cheveux pour finir.



3. **Brosser pour enlever tous les poils du corps principal et des alentours de la lame.**

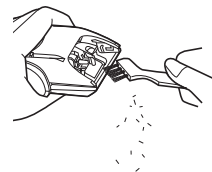

4. **Brosser pour enlever tous les poils qui ont été taillés entre la lame fixe et la lame mobile tout en pressant sur le levier de nettoyage pour relever la lame mobile.**

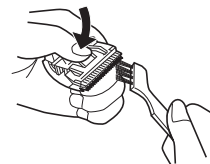

► En cas de nettoyage à l'eau courante

Le symbole suivant indique que la tondeuse sèche est lavable. Le symbole indique que la partie portable peut être lavée à l'eau.



Attention – Détacher la partie du cordon d'alimentation tenue à la main avant de la passer sous l'eau.

1. **Débrancher le cordon d'alimentation de la tondeuse.**
2. **Retirer la lame.**
3. **Rincer à l'eau courante pour enlever tous les poils taillés collés sur les lames.**
4. **Rincer à l'eau courante pour enlever tous les poils taillés collés à l'intérieur de la tondeuse.**

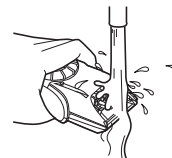
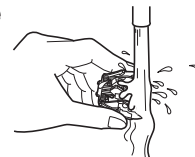

Nettoyer

Nettoyage de la tondeuse

► Utilisation de la brosse de nettoyage

1. **Retirer la fixation du peigne.**
2. **Tenir le corps principal, placer votre pouce contre les lames et les pousser vers l'extérieur par rapport au corps principal.**

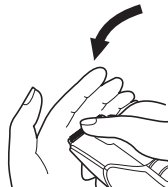

- Secouer doucement la tondeuse 4 ou 5 fois et essuyer toutes les gouttes d'eau tombées sur la tondeuse et sur la lame.
- Pour un séchage complet, mettre la tondeuse sur une serviette avec l'interrupteur du corps principal orienté vers le bas.

Lubrification

Lubrifier les lames avant de les utiliser ou après les avoir nettoyées.

- Appliquer une goutte d'huile sur les points indiqués par les flèches.

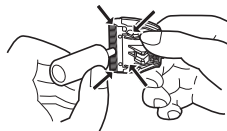

Remonter la lame

Ajuster le crochet de montage à la lame montée sur la tondeuse et le pousser jusqu'à ce qu'un déclic se fasse entendre.

► Durée de vie de la lame

La durée de vie de la lame varie selon la fréquence et la durée d'utilisation de la tondeuse.

Par exemple, la durée de vie de la lame est d'environ 3 ans si vous utilisez la tondeuse 10 minutes tous les 3 jours. Remplacer les lames si l'efficacité de la coupe diminue de manière sensible en dépit d'un bon entretien.

► Durée de vie de la batterie

La durée de vie de la batterie varie en fonction de la fréquence et de la durée d'utilisation de l'appareil.

Par exemple, la durée de vie de la batterie est d'environ 6 ans si la batterie est chargée 3 fois par mois.

L'appareil ne doit pas être laissé plus de 6 mois sans le recharger. La charge s'épuise dans la batterie et la durée de vie de la batterie peut s'en trouver réduite.

Retrait de la batterie rechargeable intégrée

La batterie de cette tondeuse n'est pas conçue pour être remplacée par les consommateurs. Cependant, elle peut être remplacée dans un centre de service après-vente agréé.

La procédure décrite ci-dessous est destinée uniquement au retrait de la batterie rechargeable dans le but de la jeter.

- Débrancher le cordon d'alimentation de la tondeuse.
- Retirer la lame de la tondeuse.
Retirer la vis (a) et enlever le couvercle du bas (b).
- Enlever le couvercle du quadrant (c), enlever la vis (d) et déconnecter le cadran (e).
- Retirer les 2 vis (f).
- Enlever le logement (g), le panneau avant (h) et le panneau latéral (i) puis retirer la barre de commande (j).
- Retirer les 2 vis (k).

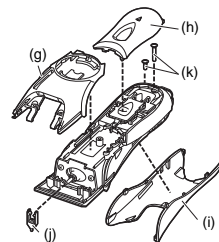
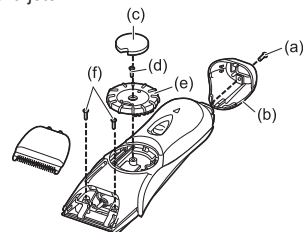

7. Retirer les 2 vis (l) et déconnecter la plaque de repoussage en caoutchouc (m).
8. Retirer les vis (n) et déconnecter le logement (o).

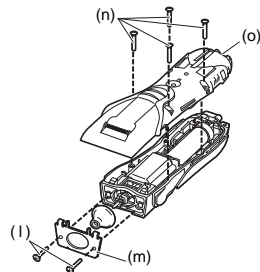

9. Déconnecter le compartiment de la batterie (p) et retirer la batterie (q).
 - Décharger complètement la batterie avant de la retirer.
 - Faire attention de ne pas mettre en court-circuit les bornes + et - de la batterie après l'avoir retirée.

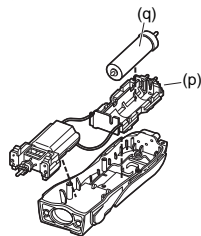

Protection de l'environnement et recyclage des matériaux

La tondeuse contient une batterie au nickel-métal-hydrure. Assurez-vous que la batterie est jetée dans un emplacement officiellement destiné à cet usage, s'il y en a dans votre pays.

Veillez lire les "Avis aux utilisateurs concernant la collecte et l'élimination des piles et des appareils électriques et électroniques usagés" à la page 105.

Importante

► Precauzioni per la carica

- Asciugare completamente l'apparecchio prima di caricarlo.
- Utilizzare il rasoio barba/capelli ER2201/ER2211 solo con l'adattatore RE9-36.
- Caricare l'apparecchio a una temperatura tra i 5 °C e i 35 °C in un luogo non direttamente esposto alla luce solare od altre fonti di calore.
- La carica non dev'essere continuata per più di 48 ore, poiché si rischierebbe di danneggiare la batteria.
- L'apparecchio potrebbe riscaldarsi durante l'utilizzo e la carica. È normale.
- Caricare il rasoio per almeno 16 ore se lo si carica per la prima volta o se non lo si è utilizzato per più di 6 mesi. **ER2201**
- Caricare il rasoio per almeno 8 ore se lo si carica per la prima volta o non lo si è utilizzato per più di 6 mesi. **ER2211**
- Il cavo di alimentazione non può essere sostituito. Se il cavo è danneggiato, l'apparecchio dovrà essere rottamato.

► Precauzioni per l'uso e l'immagazzinaggio

- Spegnere l'apparecchio prima di modificare la lunghezza di taglio o rimuovere l'accessorio pettine.
- Questo apparecchio non è progettato per essere utilizzato da persone (compresi bambini) con capacità fisiche, sensoriali o mentali ridotte o con scarsa esperienza o conoscenza, se non con la supervisione o dopo aver ricevuto istruzioni da una persona responsabile della loro sicurezza. I bambini devono essere sempre tenuti sotto controllo per assicurarsi che non facciano un utilizzo errato dell'apparecchio.
- Le parti mobili non devono essere manomesse.
- Non afferrare l'apparecchio per il cavo. Potrebbe staccarsi causando danni o ferite.
- L'apparecchio non dev'essere utilizzato su animali.
- L'apparecchio non dev'essere smontato. Se sono necessarie la manutenzione o la riparazione, portarlo da un tecnico qualificato.

- L'apparecchio dev'essere risposto in un luogo non esposto direttamente alla luce solare e che non si trovi nelle vicinanze di una stufa o di un'altra sorgente di calore.
- Tenere l'adattatore lontano dall'acqua e maneggiarlo sempre con le mani asciutte.
- Riporre l'adattatore in un luogo asciutto in cui sia al sicuro da qualsiasi danno.

► Precauzioni per la pulizia

- L'alloggiamento non dev'essere rimosso, in quanto ciò potrebbe danneggiare la struttura a tenuta d'acqua dell'apparecchio.
- Lavare l'apparecchio con acqua di rubinetto. Non devono essere utilizzati acqua salata, acqua bollente o prodotti detergenti designati per gabinetti, bagni o cucine. L'apparecchio dev'essere immerso in acqua di rubinetto solo per breve tempo.
- Pulire l'alloggiamento solo con un panno soffice leggermente inumidito con acqua di rubinetto o acqua e sapone. Non devono essere utilizzati detergenti caustici come benzina o candeggina.

Caratteristiche

Sorgente di alimentazione: Vedere la targhetta sul prodotto.
(Conversione tensione automatica)

Tensione motore: 1,2 V DC

Tempo di carica: 8 ore **ER2201**
1 ora **ER2211**

Questo prodotto è progettato esclusivamente per uso domestico.

Livello di rumore emesso: 61 (dB (A) re 1 pW)

Identificazione dei componenti

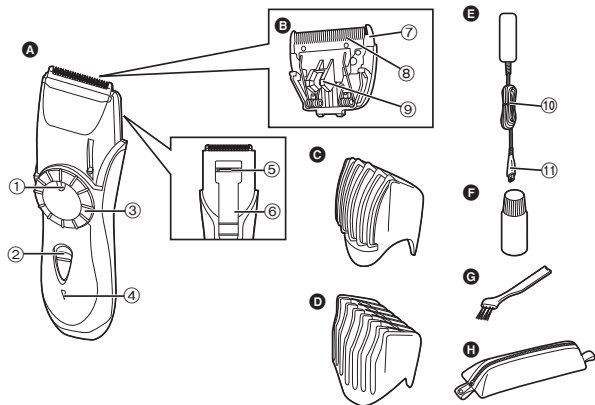

A Corpo principale

- ① Indicatore lunghezza di taglio
- ② Interruttore
- ③ Selettore
- ④ Spia di carica **ER2201**
Spia stato di carica **ER2211**
- ⑤ Lama di rifinitura del minirasoio
- ⑥ Guida minirasoio

B Blocco lama

- ⑦ Lama fissa
- ⑧ Lama mobile
- ⑨ Levetta per la pulizia

C Accessorio pettine per barba **ER2211**

D Accessorio pettine per barba e capelli **ER2201 ER2211**

- E Adattatore (RE9-36)
- ⑩ Cavo di alimentazione
- ⑪ Spina

F Olio

G Spazzolino per la pulizia

H Astuccio

Accessori	ER2201	ER2211
Accessorio pettine per barba	-	✓
Accessorio pettine per barba e capelli	✓	✓

Carica

Carica del rasoio

ER2201 È possibile caricare completamente il rasoio nell'arco di 8 ore se sta perdendo velocità.

ER2211 È possibile caricare completamente il rasoio in un'ora se sta perdendo velocità.

- Una carica completa fornisce sufficiente alimentazione per circa 10 tagli (5 minuti a taglio per una barba normale).

1. Inserire la spina nel rasoio.

2. Collegare l'adattatore a una presa di corrente domestica.

- La spia di carica si illumina e rimane accesa finché l'adattatore non viene rimosso dalla presa di corrente.

ER2201

- La spia stato di carica si illumina e lampeggia quando la carica è completa.

ER2211

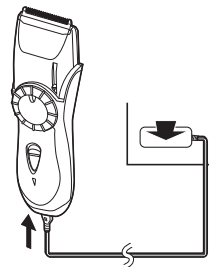

Taglio con cavo collegato

Se si inserisce la spina nel rasoio e si collega l'adattatore a una presa di corrente domestica, è possibile utilizzarlo anche se la capacità della batteria è bassa.

- Se il rasoio non funziona, continuare a caricarlo per circa 1 minuto.

Utilizzo del rasoio

► Rasatura di barba e baffi

1. Applicare qualche goccia d'olio sulle lame. (Vedere pag. 24)
2. Ruotare il selettore posizionando l'accessorio pettine sulla lunghezza di taglio desiderata (tra 1 mm e 20 mm).

Indicatore	Lunghezza di taglio	Indicatore	Lunghezza di taglio
1	1,0 mm	11	11,0 mm
2	2,0 mm	•	12,5 mm
•	3,5 mm	14	14,0 mm
5	5,0 mm	•	15,5 mm
•	6,5 mm	17	17,0 mm
8	8,0 mm	•	18,5 mm
•	9,5 mm	20	20,0 mm



3. Far scorrere verso l'alto l'interruttore sul corpo principale per accendere il rasoio.
4. Posizionare sulla pelle il lato angolato del pettine e tagliare la barba muovendo il rasoio in tutte le direzioni in modo da ottenere un taglio uniforme.

- Se i peli facciali sono ricci, l'accessorio pettine potrebbe non riuscire a tagliarli tutti. In questo caso, rimuovere l'accessorio pettine ed utilizzare un pettine convenzionale per allungare i peli rimanenti.



► Modellamento dei baffi

1. Rimuovere l'accessorio pettine.
2. Posizionare il lato angolato contro la pelle e parificare la linea della barba.



► Rifinitura dei bordi e taglio dei baffi

1. Far scorrere verso l'alto la guida minirasoio e accendere il rasoio.

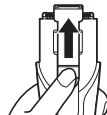

2. Far scorrere leggermente la lama sulla superficie per lisciare la superficie della barba.

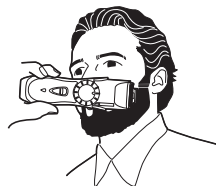

► Taglio dei capelli

Tagliare i capelli alla lunghezza giusta spostando il rasoio all'indietro contro il flusso dei capelli.

- Non utilizzare il rasoio in posizione invertita. Si rischierebbe di tagliare i capelli troppo a fondo.

Taglio attorno alle orecchie

Tagliare un po', e poi allontanare delicatamente il rasoio dai capelli.



Tagliare i capelli sulla nuca

Al termine allontanare delicatamente il rasoio dai capelli.



Pulire

Pulizia del rasoio

► Utilizzo dello spazzolino per la pulizia

1. Rimuovere l'accessorio pettine.
2. Afferrare il corpo principale, posizionare il pollice contro le lame e spingerle in direzione opposta rispetto al corpo principale.

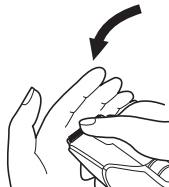

3. Spazzolare via eventuali residui di peli dal corpo principale e intorno alla lama.



4. Spazzolare via eventuali residui di peli tra la lama fissa e la lama mobile, premendo allo stesso tempo la levetta per la pulizia verso il basso in modo da sollevare le lama mobile.

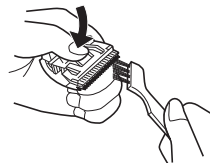

► Per la pulizia in acqua

Qui di seguito è indicato il simbolo dell'apparecchio lavabile. Il simbolo significa che è possibile pulire l'impugnatura sotto acqua corrente.



Avviso – Prima della pulizia in acqua, scollegare la parte dell'impugnatura a mano dal cavo di alimentazione.

1. Scollegare il cavo di alimentazione dal rasoio.
2. Rimuovere la lama.
3. Sciacquare con acqua corrente eventuali residui di peli aderenti alle lame.
4. Sciacquare con acqua corrente eventuali residui di capelli rimasti all'interno del rasoio.

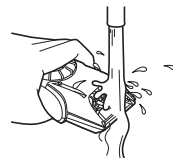

5. Scuotere delicatamente il rasoio 4 o 5 volte, quindi asciugare eventuali gocce sul rasoio e sulla lama.
6. Collocare il rasoio su un asciugamano con l'interruttore sul corpo principale rivolto verso il basso, in modo da farlo asciugare completamente.

Lubrificazione

Lubrificare le lame prima dell'utilizzo o dopo la pulizia.

1. Applicare qualche goccia d'olio nei punti indicati dalle frecce.

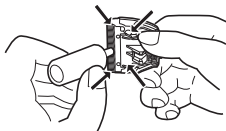

Montaggio della lama

Posizionare il gancio di fissaggio nell'attacco della lama sul rasoio, quindi spingerlo finché non fa click.

► Durata della lama

La durata della lama varia in base alla frequenza e tempo d'utilizzo del rasoio.

Ad esempio, se si utilizza il rasoio per 10 minuti ogni 3 giorni, la durata della lama sarà di circa 3 anni. Sostituire la lama se l'efficienza di taglio si è ridotta sostanzialmente nonostante la corretta manutenzione.

► Durata della batteria

La durata della batteria varia a seconda della frequenza e del tempo d'utilizzo dell'apparecchio.

Ad esempio, se la batteria viene caricata 3 volte al mese, la sua durata sarà di circa 6 anni.

L'apparecchio non dev'essere lasciato per più di 6 mesi senza essere caricato. La carica defluirebbe dalla batteria e la sua durata ne risulterebbe accorciata.

Sostituzione della batteria ricaricabile integrata

La batteria di questo rasoio non è progettata per essere sostituita dall'utente. Tuttavia essa potrà essere sostituita in centro di assistenza autorizzato.

La procedura descritta sotto si riferisce solo alla rimozione della batteria ricaricabile al fine di un corretto smaltimento.

1. Scollegare il cavo di alimentazione dal rasoio.
2. Rimuovere la lama dal rasoio.
Rimuovere la vite (a) e staccare il coperchio inferiore (b).
3. Staccare il coperchio del selettore (c), rimuovere la vite (d) e scollegare il selettore (e).
4. Rimuovere le 2 viti (f).
5. Staccare l'alloggiamento (g), il pannello anteriore (h) e il pannello laterale (i), poi rimuovere l'asticella di guida del rasoio (j).
6. Rimuovere le 2 viti (k).

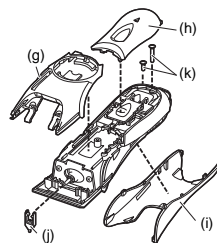
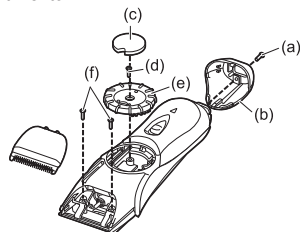

7. Rimuovere le 2 viti (l) e scollegare la placca di gomma premente (m).
8. Rimuovere le viti (n) e scollegare l'alloggiamento (o).

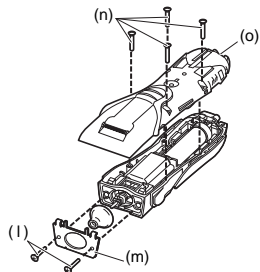

9. Scollegare il vano della batteria (p) e rimuovere la batteria (q).
 - Scaricare completamente la batteria prima di rimuoverla.
 - Fare attenzione a non mettere in contatto i terminali + e - della batteria dopo averla rimossa.

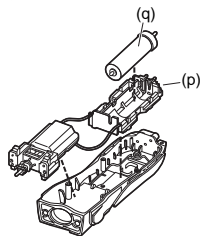

Per la salvaguardia dell'ambiente e il riciclo dei materiali

Il rasoio contiene una batteria al Nichel Metal Idrato. Vi preghiamo di assicurarvi che essa venga smaltita nel luogo stabilito dalla legge, se ve n'è uno nel vostro paese.

Consultare le "Informazioni per gli utenti sulla raccolta e l'eliminazione di vecchie apparecchiature e batterie usate" a pagina 106.

Belangrijk

► Waarschuwingen voor het opladen

- Droog het apparaat volledig voordat het opgeladen wordt.
- Gebruik de ER2201/ER2211 baard-/haartrimmer uitsluitend met de RE9-36-adapter.
- Laad het apparaat op bij temperaturen tussen de 5 °C en 35 °C, waar het niet wordt blootgesteld aan direct zonlicht of andere warmtebronnen.
- Opladen mag niet langer duren dan 48 uur, omdat de batterij hierdoor kan beschadigen.
- Het apparaat kan tijdens werking en het opladen warm worden. Dit is normaal.
- Wanneer de trimmer voor de eerste keer wordt opgeladen, of wanneer het meer dan 6 maanden niet gebruikt is, dient de trimmer minimaal 16 uur te worden opgeladen. **ER2201**
- Wanneer de trimmer voor de eerste keer wordt opgeladen, of wanneer het meer dan 6 maanden niet gebruikt is, dient de trimmer minimaal 8 uur te worden opgeladen. **ER2211**
- Het stroomsnoer kan niet worden vervangen. Als het snoer beschadigd is, dient het apparaat te worden afgedankt.

► Waarschuwingen voor gebruik en opslag

- Schakel het apparaat uit voordat u de kniplengte wijzigt of het kamhulpstuk verwijdert.
- Dit apparaat is niet bestemd voor gebruik door personen (inclusief kinderen) met beperkte lichamelijke, sensorische of mentale capaciteiten, of een gebrek aan ervaring en kennis, tenzij ze supervisie of aanwijzingen hebben gekregen voor het gebruik van het apparaat door een persoon die instaat voor hun veiligheid. Kinderen moeten onder toezicht worden gehouden om er zeker van te zijn dat ze niet met het apparaat spelen.
- Er mag niet aan de bewegende onderdelen worden gesleuteld.
- Til het apparaat niet aan het snoer omhoog. Het kan losraken, waardoor beschadiging of verwonding kan ontstaan.
- Het apparaat mag niet op dieren worden gebruikt.

- Het apparaat mag niet worden ontmanteld. Breng het voor onderhoud of reparatie naar een erkende onderhoudsmonteur.
- Het apparaat dient te worden bewaard op een plek die niet wordt blootgesteld aan direct zonlicht, naast een verwarming of andere warmtebron.
- Houd de adapter uit de buurt van water en bedien het uitsluitend met droge handen.
- Bewaar het apparaat in een droge ruimte waar het tegen beschadigen beschermd wordt.

► Waarschuwingen voor reiniging

- De behuizing mag niet uit elkaar worden gehaald omdat dit de waterbestendige constructie van de behuizing van het apparaat kan beïnvloeden.
- Spoel het apparaat af onder kraanwater. Zout water, heet water en reinigingsproducten die bedoeld zijn voor toiletten, badkamers of keukenapparaten mogen niet worden gebruikt. Het apparaat mag slechts kort met kraanwater in contact komen.
- Reinig de behuizing alleen met een zachte doek dat met kraanwater of kraanwater met zeep bevochtigd is. Bijtende reinigingsmiddelen zoals benzine of bleek mogen niet worden gebruikt.

Specificaties

Voedingsbron: Zie het naamplaatje op het product.
(automatische spanningsomzetting)

Motorspanning: 1,2 V DC

Oplaadduur: 8 uur **ER2201**

1 uur **ER2211**

Dit product is uitsluitend bestemd voor huishoudelijk gebruik.

Akoestische ruis: 61 (dB (A) re 1 pW)

Identificatie van de onderdelen

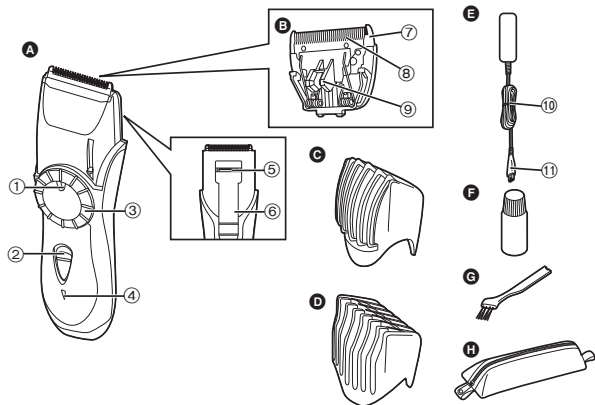

A Hoofdbehuizing

- ① Trimlengte-indicator
- ② Schakelaar
- ③ Draaiknop
- ④ Laadindicator **ER2201**
Oplaadindicator **ER2211**

- ⑤ Afwerkmesje van de minitrimmer
- ⑥ Trimgeleider van de minitrimmer

B Messenblok

- ⑦ Vast mes
- ⑧ Bewegend mes
- ⑨ Reinigingshendel

C Kamhulpstuk voor de baard

ER2211

D Kamhulpstuk voor baard en haar

ER2201 ER2211

E Adapter (RE9-36)

- ⑩ Netsnoer
- ⑪ Apparaatstekker

F Olie

G Reinigingsborsteltje

H Etui

Hulpstukken	ER2201	ER2211
Kamhulpstuk voor de baard	-	✓
Kamhulpstuk voor baard en haar	✓	✓

Opladen

Opladen van de trimmer

ER2201 U kunt de trimmer binnen 8 uur volledig opladen wanneer deze aan snelheid verliest.

ER2211 U kunt de trimmer binnen 1 uur volledig opladen wanneer deze aan snelheid verliest.

- Volledig opgeladen levert het voldoende vermogen voor ongeveer 10 trimbeurten (5 minuten per trimbeurt voor een normale baard).

1. Steek de stekker van het apparaat in de trimmer.

2. Sluit de adapter aan op een stopcontact.

- De oplaadindicator brandt en blijft aan totdat de adapter uit het stopcontact verwijderd is. **ER2201**
- De oplaadindicator brandt en knippert wanneer het opladen gereed is. **ER2211**

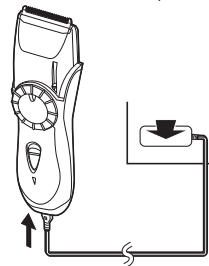

Trimmen via het netsnoer

Als u de stekker van het apparaat in de trimmer steekt en de stekker van de adapter in een stopcontact, kunt u de trimmer gebruiken als zelfs de batterij bijna leeg is.

- Als de trimmer niet functioneert, ga dan gedurende 1 minuut verder met opladen.

De trimmer gebruiken

▶ Trimmen van uw baard en snor

1. Breng enkele druppels olie op de messen aan. (Zie pagina 30.)
2. Draai aan de draaiknop om het kamhulpstuk naar de juiste trimlengte te bewegen (tussen 1 mm en 20 mm).

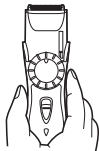

Indicator	Trimlengte	Indicator	Trimlengte
1	1,0 mm	11	11,0 mm
2	2,0 mm	•	12,5 mm
•	3,5 mm	14	14,0 mm
5	5,0 mm	•	15,5 mm
•	6,5 mm	17	17,0 mm
8	8,0 mm	•	18,5 mm
•	9,5 mm	20	20,0 mm

3. Schuif de schakelaar op de hoofdbehuizing naar boven om de trimmer aan te zetten.

4. Plaats het gehoekte gedeelte van de kam tegen de huid en knip de baard door de trimmer in alle richtingen te bewegen om een gelijke kniplengte te krijgen.

- Bij gekrulde gezichtsharen kan het kamhulpstuk mogelijk niet alle haren knippen. Verwijder in dit geval het kamhulpstuk en gebruik een conventionele kam om het resterende ongeknipte haar eruit te trekken.



▶ Uw snor bijknippen

1. Verwijder het kamhulpstuk.
2. Plaats de gehoekte rand tegen de huid en maak de rand van de baard gelijk.



▶ Afwerken van de randjes en trimmen van de snor

1. Schuif de trimgeleider van de minitrimmer omhoog en zet de trimmer aan.

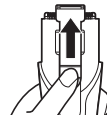

2. Beweeg het mes licht over het oppervlak voor een gelijkmatig baardoppervlak.



▶ Knippen van het haar

Knip het haar op de juiste lengte door de trimmer tegen de haargroei in te bewegen.

- Houd de trimmer niet in een omgekeerde positie. Dit kan het haar te kort knippen.

Knippen rondom de oren
Knip een beetje en haal de trimmer dan voorzichtig van het haar af.



De achterkant van de nek knippen
Haal de trimmer voorzichtig weg van het haar om het te voltooien.



Reinigen

Reinigen van de trimmer

► **Het reinigingsborsteltje gebruiken**

1. Verwijder het kamhulpstuk.
2. Houd de hoofdbehuizing vast, plaats uw duim tegen de messen en druk ze van de hoofdbehuizing weg.



3. Borstel afgeknipte haartjes op de hoofdbehuizing en rond de messen weg.



4. Druk het reinigingshendel omlaag om het bewegende mes omhoog te zetten en borstel afgeknipte haartjes tussen het vaste mes en het bewegende mes weg.

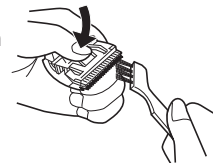

► **Wassen met water**

Het volgende symbool wordt gebruikt voor een wasbare tondeuse. Dit symbool geeft aan dat het onderdeel dat in de hand wordt gehouden, onder water mag worden gereinigd.



Waarschuwing: maak het handgedeelte los van het netsnoer voordat u de tondeuse wast met water.

1. Trek het netsnoer uit de trimmer.
2. Verwijder het mes.
3. Spoel afgeknipte haartjes die aan de mesjes zijn blijven kleven weg met lopend water.
4. Spoel afgeknipte haartjes die in de trimmer zijn achtergebleven weg met lopend water.

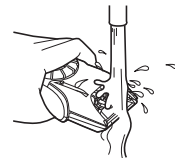
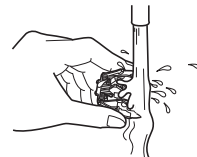

5. Schud 4 of 5 keer zachtjes met de trimmer en veeg vervolgens waterdruppels op de trimmer en het mes af.
6. Leg de trimmer op een handdoek met de schakelaar op de hoofdbehuizing naar onderen gekeerd en laat deze volledig drogen.

Smering

Smeer de messen voor gebruik of na reiniging.

1. Breng een druppeltje olie aan op de punten die door de pijlen zijn aangegeven.

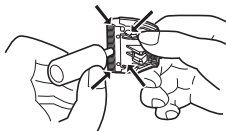

Het mes terugplaatsen

Plaats het bevestigingshaakje in de mesbevestiging op de trimmer en druk in totdat het klikt.

► Levensduur van het mes

De levensduur van het mes varieert afhankelijk van de frequentie en de duur van het gebruik van de trimmer.

De levensduur van het mes is bijvoorbeeld ongeveer 3 jaar als de trimmer iedere derde dag gedurende 10 minuten gebruikt wordt. Vervang de messen als de trimkwaliteit ondanks het juiste onderhoud erg vermindert.

► Levensduur van de batterij

De levensduur van de batterij varieert afhankelijk van de frequentie en de duur van het gebruik van het apparaat.

De levensduur van de batterij is bijvoorbeeld 6 jaar als de batterij 3 keer per maand wordt opgeladen.

Het apparaat dient niet langer dan 6 maanden te blijven liggen zonder opgeladen te worden. De batterij loopt leeg en de levensduur van de batterij wordt korter.

Verwijderen van de ingebouwde oplaadbare batterij

De batterij in deze trimmer is niet bedoeld om door consumenten te worden vervangen. De batterij kan echter worden vervangen bij een erkend onderhoudscentrum.

Onderstaande procedure is uitsluitend bedoeld voor het verwijderen van de oplaadbare batterij om op de juiste wijze afgevoerd te worden.

1. Trek het netsnoer uit de trimmer.
2. Verwijder het mes van de trimmer. Verwijder de schroef (a) en haal de beschermklep van de onderkant los (b).
3. Maak de beschermklep van de draaiknop los (c), verwijder de schroef (d) en haal de draaiknop eruit (e).
4. Verwijder de 2 schroeven (f).
5. Haal de behuizing (g), het voorpaneel (h) en het zijpaneel (i) uit elkaar, en verwijder daarna de aandrijvingstang (j) van de trimmer.
6. Verwijder de 2 schroeven (k).

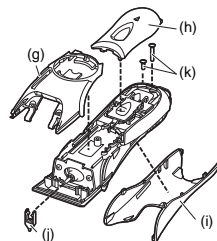
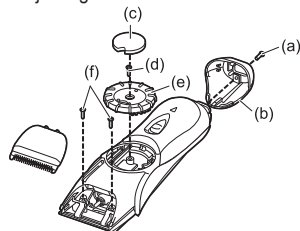

7. Verwijder de 2 schroeven (l) en haal het rubberen duwplaatje (m) los.
8. Verwijder de schroeven (n) en haal de behuizing uit elkaar (o).

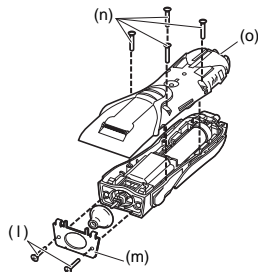

9. Koppel de batterijhouder los (p) en verwijder de batterij (q).
 - Ontlaad de batterij volledig voordat deze verwijderd wordt.
 - Zorg ervoor dat er na het verwijderen geen kortsluiting tussen de + en – uiteinden van de batterij ontstaat.

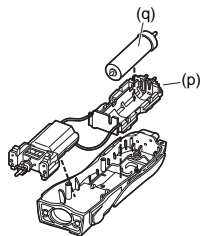

Bij dit produkt zijn batterijen geleverd. Wanneer deze leeg zijn, moet u ze niet weggooien maar inleveren als KCA.



Bescherming van het milieu en hergebruik van materialen.

Deze trimmer is voorzien van een nikkelmetalen hydride batterij. Zorg ervoor dat de batterij op een daarvoor aangewezen locatie wordt ingeleverd, als die in uw land aanwezig is.

Gelieve "Informatie voor gebruikers betreffende het verzamelen en verwijderen van oude uitrustingen en lege batterijen" te lezen op pagina 106.

Importante

► Precauciones para la carga

- Seque el aparato por completo antes de cargarlo.
- Utilice el recortador de barba/cabello ER2201/ER2211 con el adaptador RE9-36 únicamente.
- Cargue el aparato a temperaturas entre 5 °C y 35 °C en lugares donde no estará expuesto a la luz directa del sol u otras fuentes de calor.
- La carga no se debe continuar más allá de 48 horas ya que podría dañar la batería.
- El aparato se puede calentar durante el funcionamiento y la carga. Es normal.
- Cargue el recortador por al menos 16 horas cuando lo cargue por primera vez o cuando no ha sido utilizado durante más de 6 meses.

ER2201

- Cargue el recortador por al menos 8 horas cuando lo cargue por primera vez o cuando no ha sido utilizado durante más de 6 meses.
- El cable de alimentación no se puede sustituir. Si el cable se dañara, el aparato se debe desechar.

ER2211

► Precauciones para el uso y almacenamiento

- Apague el aparato antes de cambiar la longitud de corte o quitar el accesorio de peinado.
- Este aparato no debe ser utilizado por personas (incluyendo niños) con capacidades físicas, sensoriales o mentales reducidas, o con falta de conocimiento y experiencia, a menos que se encuentren bajo supervisión o bajo instrucciones sobre el uso del aparato de una persona responsable de la seguridad. Se debe supervisar a los niños para asegurarse de que no jueguen con el aparato.
- No se debe jugar con las partes móviles.
- No levante el aparato por el cable de alimentación. Se puede soltar, provocando daños o lesiones.
- El aparato no se debe utilizar en animales.
- El aparato no se debe desarmar. Llévelo a un técnico calificado cuando sea necesario hacerle mantenimiento o repararlo.

- El aparato se debe almacenar en un lugar donde no esté expuesto a la luz directa del sol o cerca de una estufa u otra fuente de calor.
- Mantenga el adaptador alejado del agua y manéjelo solamente con las manos mojadas.
- Almacene el adaptador en un área seca donde no pueda ser dañado.

► Precauciones para la limpieza

- No se debe abrir la carcasa ya que se podría afectar la construcción estanca al agua del aparato.
- Lave el aparato bajo el agua. No se deberán usar agua salada, agua hervida ni productos de limpieza destinados a inodoros, baños o artefactos de cocina. El aparato se debe sumergir en agua solamente durante unos momentos.
- Limpie la carcasa únicamente con un paño suave levemente humedecido en agua o agua jabonosa. No se deben usar limpiadores cáusticos como bencina o lejía.

Especificaciones

Fuente de energía: Ver placa identificatoria sobre el producto.
(Conversión de voltaje automática)

Voltaje del motor: 1,2 V CC

Tiempo de carga: 8 horas **ER2201**

1 hora **ER2211**

Este producto está destinado solamente para su uso doméstico.

Ruido acústico aéreo: 61 (dB (A) re 1 pW)

Identificación de las partes

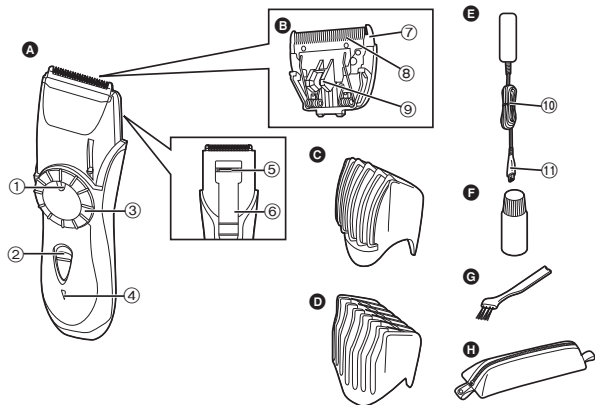

A Cuerpo principal

- ① Indicador de longitud de corte
- ② Interruptor
- ③ Disco selector
- ④ Lámpara indicadora de carga

ER2201

Lámpara de estado de carga

ER2211

- ⑤ Cuchilla de terminación del minirecortador
- ⑥ Guía de recorte del minirecortador

B Bloqueo de cuchilla

- ⑦ Cuchilla estacionaria
- ⑧ Cuchilla móvil
- ⑨ Palanca de limpieza

C Accesorio de peinado para barba

ER2211

D Accesorio de peinado para barba y cabello

ER2201 ER2211

E Adaptador (RE9-36)

⑩ Cable de alimentación

⑪ Clavija del aparato

F Aceite

G Cepillo de limpieza

H Bolsa

Accesorios	ER2201	ER2211
Accesorio de peinado para barba	-	✓
Accesorio de peinado para barba y cabello	✓	✓

Carga

Carga de el recortador

ER2201 Puede cargar el recortador por completo en 8 horas si está perdiendo velocidad.

ER2211 Puede cargar el recortador por completo en 1 hora si está perdiendo velocidad.

- Una carga completa suministra suficiente potencia durante aproximadamente 10 recortes (5 minutos por recorte para una barba normal).

1. Inserte la clavija del aparato en el recortador.
2. Conecte el adaptador en la toma de corriente.

- La lámpara indicadora de carga se enciende y permanece iluminada hasta quitar el adaptador de la toma de corriente. **ER2201**
- La lámpara de estado de carga se ilumina y destella cuando la carga está completa. **ER2211**

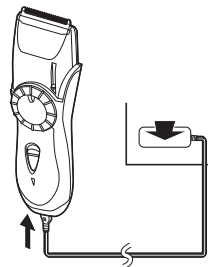

Recorte con cable

Si inserta la clavija del aparato al recortador y conecta el adaptador en una toma de corriente, podrá utilizarla aun cuando la capacidad de la batería esté baja.

- Si el recortador no funciona, continúe cargándolo durante aproximadamente 1 minuto.

Utilización del recortador

► Recorte de barba y bigote

1. Aplique unas cuantas gotas de aceite a las cuchillas. (Vea la página 36.)
2. Gire el disco selector para mover el accesorio de peinado a la longitud de recorte deseada (entre 1 mm y 20 mm).

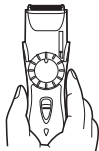

Indicador	Longitud de corte	Indicador	Longitud de corte
1	1,0 mm	11	11,0 mm
2	2,0 mm	•	12,5 mm
•	3,5 mm	14	14,0 mm
5	5,0 mm	•	15,5 mm
•	6,5 mm	17	17,0 mm
8	8,0 mm	•	18,5 mm
•	9,5 mm	20	20,0 mm

3. Deslice el interruptor en el cuerpo principal hacia arriba para encender el recortador.

4. Coloque la cara angular del peine contra la piel y corte la barba moviendo el recortador en todas las direcciones para obtener un corte uniforme.

- Con pelo facial ondulado, es posible que el accesorio de peinado no corte todo el pelo. En este caso, quite el accesorio de peinado y utilice un peine convencional para retirar el pelo restante sin cortar.



► Darle forma al bigote

1. Quite el accesorio de peinado.
2. Coloque el borde angular contra la piel y empareje el borde de la barba.



► Terminación de los bordes y recorte del bigote

1. Deslice la guía de recorte del minirecortador hacia arriba y encienda el recortador.

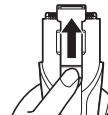

2. Pase la cuchilla levemente sobre la superficie para emparejar la superficie de una barba.

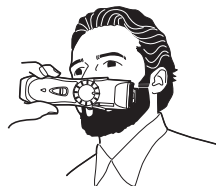

► Corte de cabello

Corte el cabello a la altura correcta moviendo el recortador en el sentido contrario al de su cabello.

- No utilice el recortador en posición invertida. Si lo hace, el corte de cabello puede ser muy profundo.

Corte alrededor de las orejas

Corte poco y separe delicadamente el recortador del cabello.



Corte de la nuca

Retire el recortador suavemente del cabello para terminar.



Limpeza

Limpeza del recortador

► Uso del cepillo de limpieza

1. Quite el accesorio de peinado.
2. Sostenga el cuerpo principal, coloque sus dedos contra las cuchillas y enseguida apártelos del cuerpo principal.

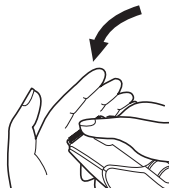

3. Cepille y quite cualquier recorte de cabello del cuerpo principal y alrededor de la cuchilla.



4. Cepille y quite cualquier recorte de cabello entre la cuchilla estacionaria y la movible presionando hacia abajo la palanca de limpieza para alcanzar la cuchilla movible.

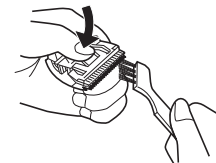

► Si realiza el lavado en el agua

El siguiente símbolo indica que la recortadora es lavable. Significa que la parte portátil se puede lavar bajo el grifo.



Advertencia: quite la parte que agarra con la mano del cable de alimentación antes de realizar el lavado en el agua.

1. Desconecte el cable de alimentación del recortador.
2. Retire la cuchilla.
3. Enjuague y quite cualquier recorte de cabello que se encuentren adherido a las cuchillas con agua corriente.
4. Enjuague y quite cualquier recorte de cabello que se encuentre dentro del recortador con agua corriente.

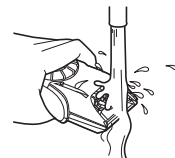

- Sacuda suavemente el recortador 4 o 5 veces y después seque los residuos de agua del recortador y de la cuchilla.
- Coloque el recortador en una toalla con el interruptor en el cuerpo principal cara abajo para secarlo por completo.

Lubricación

Lubrique las cuchillas antes de utilizarlas o después de limpiarlas.

- Aplique una gota de aceite a las puntas como indican las flechas.

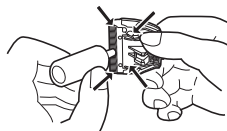

Reinstalación de la cuchilla

Coloque el gancho de montaje en la montura de la cuchilla en el recortador y después empújelo hasta que haga clic.

► Duración de la cuchilla

La duración de la cuchilla varía de acuerdo con la frecuencia de uso del recortador.

Por ejemplo, la vida útil de la cuchilla es de aproximadamente 3 años cuando se utiliza el recortadora durante 10 minutos cada 3 días.

Reemplace las cuchillas si la eficiencia del corte disminuye notablemente a pesar del mantenimiento adecuado.

► Vida de la batería

La vida de la batería varía de acuerdo con la frecuencia y la duración de uso del aparato.

Por ejemplo, la vida de la batería es de aproximadamente 6 años cuando se carga la batería 3 veces por mes.

No se debe dejar el aparato durante más de 6 meses sin cargarlo. La carga se descarga de la batería y es posible que la vida de la batería se acorte.

Quitar la batería recargable incorporada

La batería de este recortador no está diseñada para que la sustituya el usuario. Sin embargo, puede ser sustituida en un centro de servicio técnico autorizado.

El procedimiento que se indica a continuación muestra el modo de extraer la batería recargable cuando sea necesario desecharla.

- Desconecte el cable de alimentación del recortador.
- Retire la cuchilla del recortador. Retire el tornillo (a) y quite la tapa inferior (b).
- Quite la tapa del disco selector (c), retire el tornillo (d) y desconecte el disco selector (e).
- Quite los 2 tornillos (f).
- Quite la carcasa (g), el panel delantero (h) y el panel lateral (i), luego retire el vástago de accionamiento del recortador (j).
- Quite los 2 tornillos (k).

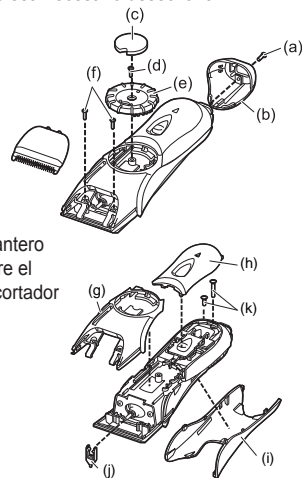

7. Quite los 2 tornillos (l) y desconecte la placa de empuje de caucho (m).

8. Quite los tornillos (n) y desconecte la carcasa (o).

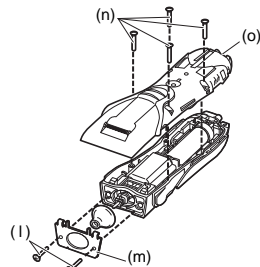

9. Desconecte la cámara de la batería (p) y quite la batería (q).

- Descargue la batería por completo antes de retirarla.
- Tenga cuidado de no cortocircuitar los terminales + y - de la batería después de quitarla.

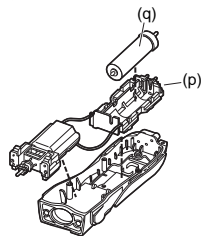

Para protección ambiental y reciclaje de materiales

Este recortador contiene una batería de Hidruro Metal-Níquel. Por favor asegúrese de que la batería sea desechada en algún lugar oficialmente designado, si es que existe alguno en su país.

Lea por favor la "Información para Usuarios sobre la Recolección y Eliminación de aparatos viejos y baterías usadas" en la página 107.

Vigtigt

► Sikkerhedsforskrifter for opladning

- Sørg for at apparatet helt tørt inden du oplader det.
- Brug kun ER2201/ER2211 skæg-/hårtrimmeren sammen med RE9-36-adapteren.
- Oplad apparatet ved temperaturer på mellem 5 °C og 35 °C, hvor det ikke udsættes for direkte sollys eller andre varmekilder.
- Opladningen bør ikke fortsættes i mere end 48 timer, eftersom det kan beskadige batteriet.
- Apparatet kan blive varmt under brug og opladning. Dette er normalt.
- Oplad trimmeren i mindst 16 timer når du oplader den første gang, eller når den ikke har været brugt i mere end 6 måneder. **ER2201**
- Oplad trimmeren i mindst 8 timer når du oplader den første gang, eller når den ikke har været brugt i mere end 6 måneder. **ER2211**
- Ledningen kan ikke udskiftes. Hvis ledningen beskadiges, skal apparatet kasseres.

► Sikkerhedsforskrifter for brug og opbevaring

- Sluk for apparatet, inden du ændrer trimmelængden eller fjerner afstandskammen.
- Dette apparat er ikke beregnet til brug af personer (inklusive børn) med reducerede fysiske, sansemæssige eller mentale evner, eller manglende erfaring eller viden, medmindre de holdes under opsyn eller har modtaget instruktion vedrørende brugen af apparatet af en person, som er ansvarlig for deres sikkerhed. Børn bør holdes under opsyn for at sikre, at de ikke leger med apparatet.
- Der bør ikke pilles ved de bevægelige dele.
- Løft ikke apparatet op i ledningen. Den kan frigøres og forårsage skader eller kvæstelser.
- Apparatet bør ikke bruges på dyr.
- Apparatet bør ikke skilles ad. Tag det med hen til en kvalificeret serviceperson, når der behøves eftersyn eller reparation.
- Apparatet skal opbevares på et sted, der ikke er udsat for direkte sollys, eller i nærheden af et varmeapparat eller anden varmekilde.
- Hold adapteren væk fra vand og håndter den kun med tørre hænder.

- Opbevar adapteren på et tørt sted hvor den ikke udsættes for skader.
- **Sikkerhedsforskrifter for rengøring**
- Huset bør ikke skilles ad, eftersom det kan påvirke apparatets vandtætte konstruktion.
- Vask apparatet i vand fra vandhanen. Der må ikke anvendes saltvand, kogende vand eller rengøringsprodukter beregnet til toiletter, badeværelser eller køkkenapparater. Apparatet bør kun dyppes ned i vand i kortere tid.
- Rengør huset med en blød klud, der er lettere fugtet med vand eller sæbevand. Ætsende rengøringsmidler som fx benzen eller blegemiddel bør ikke anvendes.

Specifikationer

Strømforsyning: Se mærkepladen på produktet.
(Automatisk spændingskonvertering)

Motorspænding: 1,2 V DC

Opladningstid: 8 timer **ER2201**
1 time **ER2211**

Dette produkt er kun beregnet til hjemmebrug.

Luftbåren akustisk støj: 61 (dB (A) re 1 pW)

Identifikation af dele

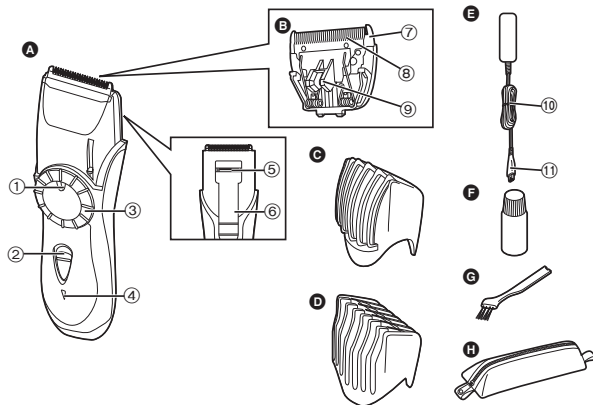

A Apparatets krop

- ① Indikator for trimmelængde
- ② Tænd/sluk-kontakt
- ③ Drejeknap
- ④ Opladningsindikatorlampe

ER2201

Lampe for opladningsstatus

ER2211

- ⑤ Mini-trimmerens afslutningsskær
- ⑥ Skyder til mini-trimmer

B Skæreenhed

- ⑦ Fast skær
- ⑧ Bevægeligt skær
- ⑨ Rengøringshåndtag

C Afstandskam til skæg **ER2211**

D Afstandskam til skæg og hår

ER2201 ER2211

E Adapter (RE9-36)

- ⑩ Strømledning

- ⑪ Stik til apparat

F Olie

G Rengøringsbørste

H Etui

Tilbehør	ER2201	ER2211
Afstandskam til skæg	-	✓
Afstandskam til skæg og hår	✓	✓

Opladning

Opladning af trimmeren

ER2201 Du kan foretage en fuld opladning af trimmeren på 8 timer, hvis den mister hastighed.

ER2211 Du kan foretage en fuld opladning af trimmeren på 1 time, hvis den mister hastighed.

- En fuld opladning giver tilstrækkelig strøm til cirka **10** trimninger (5 minutter pr. trimning for et normalt skæg).

1. Sæt stikket til apparatet ind i trimmeren.

2. Sæt adapteren i en stikkontakt.

- Opladningsindikatorlampen lyser og forbliver tændt, indtil adapteren tages ud fra stikkontakten. **ER2201**
- Lampen for opladningsstatus lyser, og den blinker, når opladningen er gennemført. **ER2211**

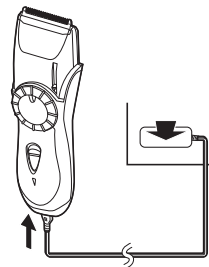

Trimning med ledning

Hvis du sætter stikket til apparatet ind i trimmeren og slutter adapteren til en stikkontakt, kan du anvende den, selvom batterikapaciteten er lav.

- Hvis trimmeren ikke fungerer, skal du fortsætte med at oplade den i cirka 1 minut.

► Sådan trimmer du dit skæg og overskæg

1. Kom nogle få dråber olie på skærene. (Se side 42.)
2. Flyt afstandskammen hen på den ønskede trimmelængde (mellem 1 mm og 20 mm) ved at dreje på drejeknappen.

Indikator	Trimmelængde	Indikator	Trimmelængde
1	1,0 mm	11	11,0 mm
2	2,0 mm	•	12,5 mm
•	3,5 mm	14	14,0 mm
5	5,0 mm	•	15,5 mm
•	6,5 mm	17	17,0 mm
8	8,0 mm	•	18,5 mm
•	9,5 mm	20	20,0 mm



3. Skub tænd/sluk-kontakten på apparatets krop opad for at tænde for trimmeren.

4. Placer kammens vinklede kant mod huden og bevæg så trimmeren i alle retninger for at opnå en ensartet trimning af skægget.

- Hvis dit skæg krøller, er det ikke sikkert, at afstandskammen klipper alt skægget. Tag i dette tilfælde afstandskammen af og anvend en almindelig kam for at trække de skæghår frem, som ikke er blevet klippet.



► Sådan former du dit overskæg

1. Tag afstandskammen af.
2. Placer den vinklede kant mod huden og ret skægkanten af.



► Afslutning af kanter og trimning af overskæg

1. Skub skyderen til mini-trimmeren op og tænd for trimmeren.

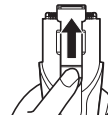

2. Før skæret let hen over overfladen for at få en jævn skægkant.



► Sådan klipper du hår

Klip håret op til den korrekte højde ved at føre trimmeren mod hårets retning.

- Brug ikke trimmeren i omvendt position. Dette kan klippe håret for dybt.

Sådan klippes omkring ørene

Klip en lille smule, og før derefter forsigtigt trimmeren væk fra håret.



Sådan klippes håret i nakken

Før trimmeren forsigtigt væk fra håret for at afslutte.



3. Børst eventuelle hårrester af apparatets krop og omkring skæret.

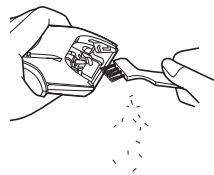

4. Børst eventuelle hårrester ud fra mellem det faste skær og det bevægelige skær, mens du trykker rengøringshåndtaget ned for at hæve det bevægelige skær.

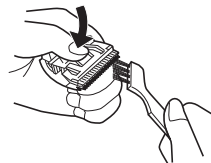

► Hvis trimmeren vaskes i vand

Følgende er symbolet på en vaskbar trimmer. Symbolet betyder, at den håndholdte del må rengøres under vand.



Advarsel – afmonter den håndholdte del fra elledningen inden afvaskning i vand.

1. Frakobl strømledningen fra trimmeren.
2. Fjern skæret.
3. Fjern evt. hårrester, der sidder fast på skærene, med rindende vand.

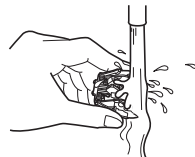

4. Fjern evt. hårrester, der sidder inde i trimmeren, med rindende vand.

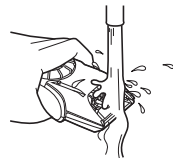

Rengøring

Sådan rengøres trimmeren

► Brug af rengøringsbørsten

1. Tag afstandskammen af.
2. Hold ved apparatets krop, placer tommelfingeren mod skærene og skub dem derefter væk fra apparatets krop.



- Ryst trimmeren forsigtigt 4 eller 5 gange, og tør derefter evt. vanddråber af trimmeren og skæret.
- Placer trimmeren på et håndklæde med tænd/sluk-kontakten på apparatets krop vendende nedad for at lade den tørre helt.

Smøring

Smør skærene inden brug og efter rengøring.

- Påfør en dråbe olie på de punkter der angives af pilene.

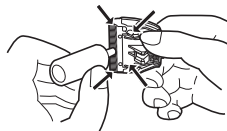

Genmontering af skæret

Sæt monteringskroge ind i skærmonteringen på trimmeren, og skub ind til det klikker.

► Skærets levetid

Skærets levetid varierer i henhold til hvor ofte og hvor længe trimmeren bruges.

For eksempel er bladets levetid cirka 3 år, når trimmeren bruges i 10 minutter hver 3. dag. Udskift skærene hvis skæreeffektiviteten reduceres væsentligt på trods af behørig vedligeholdelse.

► Batterilevetid

Batterilevetiden varierer i henhold til hvor ofte og hvor længe apparatet bruges.

Batterilevetiden er for eksempel 6 år, når batteriet oplades 3 gange om måneden.

Apparatet bør ikke lægges væk i mere end 6 måneder uden at oplades. Opladningen aflades fra batteriet, og batterilevetiden forkortes muligvis.

Sådan fjernes det indbyggede genopladelige batteri

Batteriet i denne trimmer er ikke beregnet til at blive udskiftet af forbrugeren. Men batteriet kan udskiftes på et autoriseret servicecenter. Denne nedenfor beskrevne fremgangsmåde er kun beregnet til fjernelse af det genopladelige batteri, sådan at det kan bortskaffes på korrekt vis.

- Frakobl strømledningen fra trimmeren.
- Fjern skæret fra trimmeren. Fjern skruen (a) og tag bunddækslet (b) af.
- Tag drejknappdækslet (c) af, fjern skruen (d) og frakobl drejknappen (e).
- Fjern de 2 skruer (f).
- Tag huset (g), frontpanelet (h) og sidepanelet (i) af og fjern derefter trimmerens plejlstang (j).
- Fjern de 2 skruer (k).

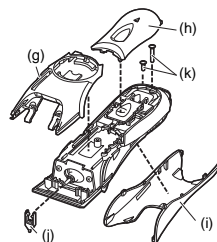
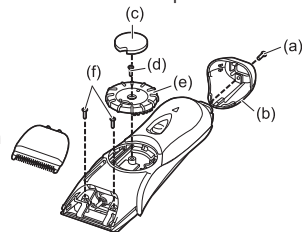

7. Fjern de 2 skruer (l) og frakobl gummitrykpladen (m).
8. Fjern skruerne (n) og frakobl huset (o).

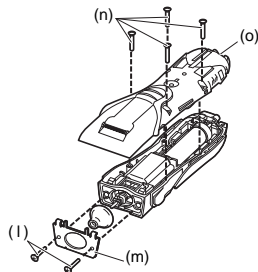

9. Frakobl batterikammeret (p) og fjern batteriet (q).
 - Aflad batteriet fuldstændigt inden du fjerner det.
 - Pas på ikke at kortslutte batteriets + og – terminaler, efter du har taget det ud.

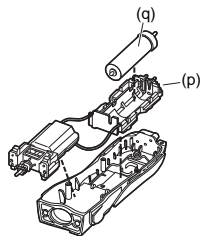

For miljømæssig beskyttelse og genbrug af materialer

Denne trimmer indeholder et nikkel-metalhydrid-batteri. Sørg venligst for, at batteriet bortskaffes på et officielt opsamlingssted, hvis der findes sådan et i dit land.

Læs venligst "Brugerinformation om indsamling og bortskaffelse af elektronikskrot og brugte batterier" på side 108.

Importante

► Precauções no carregamento

- Seque o aparelho por completo antes de carregá-lo.
- Use o Aparador de Barba/Cabelo ER2201/ER2211 somente com o transformador RE9-36.
- Carregar o aparelho entre 5 °C e 35 °C, onde o mesmo não esteja exposto ao sol directo ou a outras fontes de calor.
- O carregamento não deve ser feito por mais de 48 horas contínuas, pois isto poderá danificar a bateria.
- O aparelho poderá se aquecer durante a operação ou carregamento. Isto é normal.
- Carregue o aparador por pelo menos 16 horas quando for carregá-lo pela primeira vez ou quando o mesmo não for usado por mais de 6 meses. **ER2201**
- Carregue o aparador por pelo menos 8 horas quando for carregá-lo pela primeira vez ou quando o mesmo não for usado por mais de 6 meses. **ER2211**
- O cabo fornecido não pode ser substituído. Caso o cabo esteja danificado, o aparelho deverá ser inutilizado.

► Cuidados de utilização e armazenagem

- Desligue o aparelho antes de mudar o comprimento do corte ou remover o acessório pente.
- O aparelho não foi concebido para ser usado por pessoas (incluindo crianças) com reduzidas capacidades físicas, sensitivas ou mentais, ou com falta de experiência e conhecimento, a não ser que tenham recebido supervisão ou instrução relativa ao uso do aparelho por uma pessoa responsável pela sua segurança. As crianças deverão ser vigiadas para assegurar que não brincam com o aparelho.
- Partes móveis não devem ser adulteradas.
- Não segure o aparelho pelo cabo. Ele pode se desprender e causar danos ou ferimentos.
- O aparelho não deve ser usado em animais.
- O aparelho não deve ser desmontado. Levá-lo a um profissional de serviço qualificado quando requerer manutenção ou reparo.

- O aparelho deve ser guardado em um local onde não esteja exposto ao sol directo ou próximo a um aquecedor ou outra fonte de calor.
- Mantenha o transformador longe de água e segure-o somente com mãos secas.
- Guarde o transformador em um local seco, onde esteja protegido contra danos.

► Precauções para limpeza

- A cobertura não deve ser desmontada, pois isto poderá afectar a estrutura à prova d'água do aparelho.
- Lave o aparelho em água de torneira. Água salgada, água fervente e produtos de limpeza de sanitas, casas de banho ou aparelhos de cozinha não devem ser usados. O aparelho deve ser submergido em água de torneira somente por um curto período de tempo.
- Limpe a cobertura somente com um pano macio levemente humedecido com água de torneira ou água de torneira ensaboada. Limpadores cáusticos, tais como benzina ou água sanitária não devem ser usados.

Especificações

Fonte de alimentação: Ver a placa identificatória sobre o produto.
(Conversão automática de voltagem)

Voltagem do motor: 1,2 V DC

Tempo de carga: 8 horas **ER2201**

1 hora **ER2211**

Este produto foi concebido apenas para utilização doméstica.

Nível de ruído: 61 (dB (A) re 1 pW)

Identificação das peças

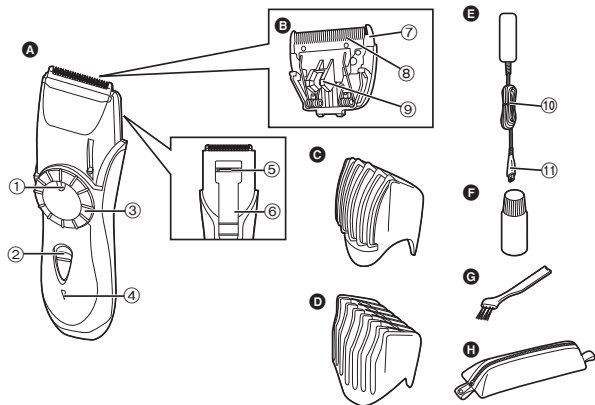

A Corpo principal

- ① Indicador de comprimento de corte
- ② Interruptor
- ③ Selector
- ④ Lâmpada indicadora de carga

ER2201

Lâmpada indicadora de carga

ER2211

- ⑤ Lâmina de acabamento do Mini aparador
- ⑥ Guia de aparar do Mini aparador

B Bloco da lâmina

- ⑦ Lâmina estacionária
- ⑧ Lâmina móvel
- ⑨ Alavanca para limpeza

C Acessório pente para barba

ER2211

D Acessório pente para barba e cabelo

ER2201 ER2211

E Transformador (RE9-36)

- ⑩ Cabo de alimentação
- ⑪ Ficha do aparelho

F Óleo

G Pincel de limpeza

H Bolsa

Acessórios	ER2201	ER2211
Acessório pente para barba	-	✓
Acessório pente para barba e cabelo	✓	✓

Carga

Carregamento do aparelho

ER2201 Você pode carregar o aparelho por completo em 8 horas se o mesmo estiver a perder velocidade.

ER2211 Você pode carregar o aparelho por completo em 1 hora se o mesmo estiver a perder velocidade.

- Um carregamento completo fornece energia suficiente para aproximadamente 10 cortes (5 minutos de corte para uma barba normal).

1. **Insira a ficha do aparelho no aparelho.**
2. **Ligue o transformador a uma tomada eléctrica.**

- A lâmpada indicadora de carga se acende e permanece acesa até que o transformador seja removido da tomada eléctrica. **ER2201**
- A lâmpada indicadora de carga se acende e pisca quando o carregamento for completado. **ER2211**

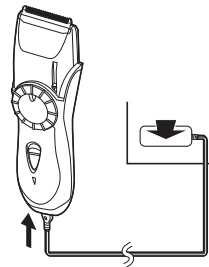

Desbaste com cabo

Se você inserir a ficha do aparelho no aparelho e inserir o transformador na tomada eléctrica, você poderá usá-lo mesmo que a capacidade da bateria esteja fraca.

- Se o aparelho não funcionar, continue a carregá-lo por aproximadamente 1 minuto.

Utilização do aparador

▶ Aparando a sua barba ou bigode

1. Aplique algumas gotas de óleo nas lâminas. (Ver página 48.)
2. Gire o selector para mover o acessório pente para o comprimento de corte desejado (entre 1 mm e 20 mm).

Indicador	Comprimento de corte	Indicador	Comprimento de corte
1	1,0 mm	11	11,0 mm
2	2,0 mm	•	12,5 mm
•	3,5 mm	14	14,0 mm
5	5,0 mm	•	15,5 mm
•	6,5 mm	17	17,0 mm
8	8,0 mm	•	18,5 mm
•	9,5 mm	20	20,0 mm



3. Faça deslizar para cima o interruptor no corpo principal para ligar o aparador.
4. Coloque a face angulada do pente contra a pele e corte a barba movendo o aparador em todas as direções para obter um corte uniforme.

- Para pêlos faciais ondulados, o acessório pente pode não cortar todos os pêlos. Neste caso, remova o acessório pente e use um pente convencional para extrair os pêlos não cortados remanescentes.



▶ Dar forma ao bigode

1. Remova o acessório pente.
2. Coloque a extremidade angulada contra a pele e faça a margem da barba uniforme.



▶ Acabamento das extremidades e aparando o bigode

1. Faça deslizar para cima o guia de aparar do Mini aparador e ligue o aparador.



2. Passe a lâmina levemente sobre a superfície para uniformizar a superfície da barba.



▶ Corte de cabelo

Corte o cabelo na altura correcta movendo o aparador contra o sentido do cabelo.

- Não use o aparador em posição invertida. Isto poderá cortar o cabelo demasiadamente profundo.

Corte ao redor das orelhas

Corte um pouco e então separe com cuidado o aparador do cabelo.



Corte da nuca

Passa o aparador levemente distante do cabelo para completar.



3. Retire com o pincel quaisquer cabelos cortados do corpo principal e da proximidade das lâminas.

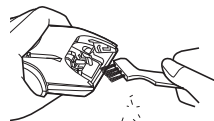

4. Escove quaisquer cabelos cortados de entre a lâmina estacionária e a lâmina móvel enquanto prime a alavanca para limpeza para elevar a lâmina móvel.

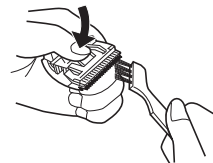

► Se lavar em água

O símbolo que se segue representa uma máquina do aparador lavável. O símbolo representa que a peça portátil pode ser limpa com água.



Advarsel – afmonter den håndholdte del fra elledningen inden afvaskning i vand.

1. Desconecte o cabo de alimentação do aparador.
2. Remova a lâmina.
3. Enxágue com água corrente quaisquer cabelos cortados aderidos às lâminas.
4. Lave com água corrente quaisquer cabelos cortados dentro do aparador.

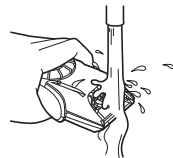
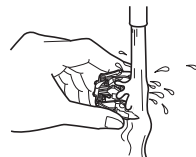

Limpeza

Limpeza do aparador

► Usar o pincel de limpeza

1. Remova o acessório pente.
2. Segure o corpo principal, ponha o polegar sobre as lâminas e empurre afastando-as do corpo principal.



- Sacuda suavemente o aparador 4 ou 5 vezes e depois limpe quaisquer gotas do aparador e da lâmina.
- Coloque o aparador sobre uma toalha com o interruptor do corpo principal virado para baixo para o deixar secar por completo.

Lubrificação

Lubrifique as lâminas antes de as usar ou depois de as limpar.

1. Aplique uma gota do óleo nos pontos indicados pelas setas.

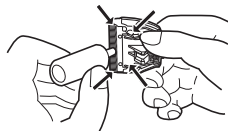

Remontagem da lâmina

Instale o gancho de montagem no suporte da lâmina do aparador e depois pressione até fazer um clique.

► Tempo de vida da lâmina

O tempo de vida da lâmina varia conforme a frequência e duração do uso do aparador.

Por exemplo, a vida da lâmina é de aproximadamente 3 anos quando o aparador for usado por 10 minutos a cada 3 dias. Substitua as lâminas se a eficiência de corte for reduzida substancialmente apesar de manutenção apropriada.

► Vida da bateria

A vida da bateria varia de acordo com a frequência e tempo de uso do aparelho.

Por exemplo, a vida da bateria é de aproximadamente 6 anos se a bateria for carregada 3 vezes por mês.

O aparelho não deve ser deixado por mais de 6 meses sem ser carregado. A carga é consumida da bateria e a vida da bateria pode ser encurtada.

Remoção da bateria recarregável incorporada

A bateria neste aparador não foi concebida para ser substituída pelo consumidor. Entretanto, a bateria pode ser substituída em um centro de serviço autorizado.

O procedimento descrito abaixo é somente para o propósito de remoção da bateria recarregável para o seu descarte apropriado.

1. Desconecte o cabo de alimentação do aparador.
2. Remova a lâmina do aparador. Remova o parafuso (a) e separe a tampa inferior (b).
3. Separe a tampa do selector (c), remova o parafuso (d) e desconecte o selector (e).
4. Remova os 2 parafusos (f).
5. Remova a cobertura (g), painel frontal (h) e painel lateral (i), e então remova o eixo de acionamento do aparador (j).
6. Remova os 2 parafusos (k).

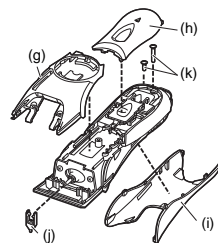
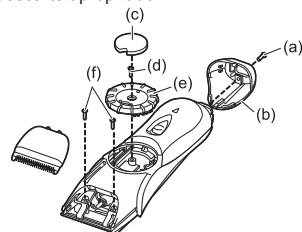

7. Remova os 2 parafusos (l) e desconecte a placa de pressão de borracha (m).
8. Remova os parafusos (n) e desconecte a cobertura (o).

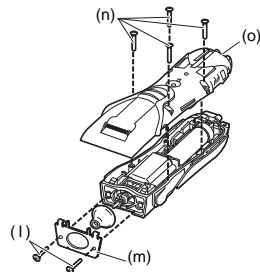

9. Desconecte a câmara da bateria (p) e remova a bateria (q).
- Descarregue a bateria completamente antes de removê-la.
 - Cuidado para não curto-circuitar os terminais + e - da bateria após removê-la.

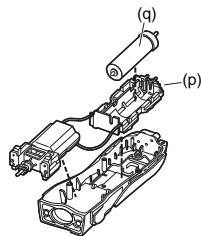

Para protecção ambiental e reciclagem dos materiais

Este aparelho contém uma bateria de Níquel-Hidreto Metálico. Favor certificar-se de deitar fora a bateria em um local designado oficialmente, se houver um em seu país.

Leia "Informações para Utilizadores referentes à Recolha e Eliminação de Equipamentos Velhos e Baterias." na página 108.

Viktig

► Forsiktighetsregler ved lading

- Tørk apparatet helt før du lader det.
- Skjegg-/hårtrimmeren ER2201/ER2211 må bare brukes med adapteren RE9-36.
- Apparatet må lades i temperaturer mellom 5 °C og 35 °C, der det ikke utsettes for direkte sollys eller andre varmekilder.
- Lading bør ikke pågå i mer en 48 timer, da dette kan skade batteriet.
- Apparatet kan bli varmt under bruk og under lading. Dette er normalt.
- Trimmeren må lades i minst 16 timer før den brukes første gang, eller dersom den ikke har vært brukt på mer enn 6 måneder. **ER2201**
- Lade trimmeren i minst 8 timer når den lades for første gang, eller dersom den ikke har vært brukt på mer enn 6 måneder. **ER2211**
- Strømkabelen kan ikke byttes ut. Hvis ledningen er skadet, må apparatet kastes.

► Advarsler for bruk og lagring

- Slå av apparatet før du endrer trimmelengde eller fjerner kamtilbehøret.
- Dette apparatet er ikke beregnet for bruk av personer (inklusive barn) med reduserte fysiske, følelsesmessige eller mentale anlegg, eller med manglende erfaring og kunnskap, dersom de ikke får tilsyn eller veiledning angående bruk av apparatet av en person som er ansvarlig for deres sikkerhet. Barn bør ha tilsyn for å sikre at de ikke leker med apparatet.
- Ikke rør de bevegelige delene.
- Ikke løft apparatet etter ledningen, da den kan løsne og forårsake personskader eller skader på apparatet.
- Apparatet skal ikke brukes på dyr.
- Ikke demonter apparatet. Om det må repareres eller vedlikeholdes, må det leveres inn til et kvalifisert verksted.
- Oppbevar apparatet slik at det ikke utsettes for direkte sollys eller andre varmekilder.
- Hold adapteren borte fra vann, og håndter den bare med tørre hender.
- Oppbevar adapteren i et tørt område, der den ikke kan påføres skader.

► Advarsler for rengjøring

- Hoveddelen må ikke demonteres, da dette kan skade apparatets vannrette konstruksjon.
- Vask apparatet i kranvann. Det må ikke brukes saltvann, kokende vann og rengjøringsmidler som er beregnet på toaletter, badrom eller kjøkkenutstyr. Apparatet må kun senkes i vann et kort øyeblikk.
- Rengjør apparatets hoveddel med en myk klut som er fuktet med vann eller såpevann. Ikke bruk alkaliske rengjøringsmidler som bensin eller blekemidler.

Spesifikasjoner

Strømkilde: Se navneplaten på produktet.

(Automatisk spenningsomformer)

Motorspenning: 1,2 V likestrøm

Ladetid: 8 timer **ER2201**

1 time **ER2211**

Dette produktet er kun beregnet til husholdningsbruk.

Akustisk støy: 61 (dB (A) re 1 pW)

Identifikasjon av deler

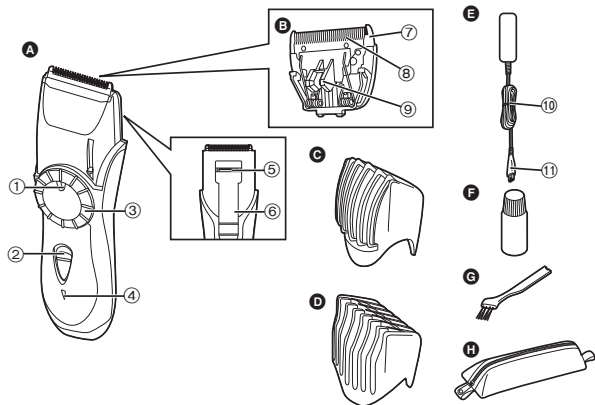

A Hoveddeksel

- ① Indikator for trimmelengde
- ② Bryter
- ③ Hjul
- ④ Ladelampe **ER2201**
Ladelampe **ER2211**

- ⑤ Avslutningsblad på Minitrimmer
- ⑥ Trimmerspor på Minitrimmer

B Bladsperre

- ⑦ Stasjonært blad
- ⑧ Bevegelig blad
- ⑨ Rensespak

C Kamtilbehør til skjegg **ER2211**

D Kamtilbehør til skjegg og hår

ER2201 ER2211

E Adapter (RE9-36)

- ⑩ Strømkabel
- ⑪ Utstyrsplugg

F Olje

G Rengjøringsbørste

H Pose

Tilbehør	ER2201	ER2211
Kamtilbehør til skjegg	-	✓
Kamtilbehør til skjegg og hår	✓	✓

Lade

Lade trimmeren

ER2201 Dersom trimmeren går sakte, kan du lade den helt opp i løpet av 8 timer.

ER2211 Dersom trimmeren går sakte, kan du lade den helt opp på 1 time.

- Et fulladet batteri har nok batteristrøm til omtrent **10** trimninger (5 minutter per trimming på et vanlig skjegg).

1. Sett apparatets strømplugg inn i trimmeren.

2. Plugg adapteren i strømmettets uttak.

- Ladelampen lyser helt til adapteren tas ut av stikkkontakten. **ER2201**
- Ladelampen lyser, og den blinker når ladingen er fullført. **ER2211**

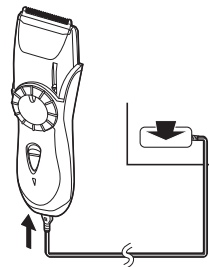

Trimming med ledningen i

Dersom du plugges apparatets strømplugg i trimmeren, og setter adapteret i en stikkontakt, kan du bruke trimmeren selv om batterikapasiteten er lav.

- Dersom trimmeren ikke virker, lar du den lade videre i omtrent 1 minutt.

Bruke trimmeren

▶ Trimme skjegg og mustasje

1. Påfør noen få dråper olje på bladene. (Se side 54.)
2. Vri på hjulet for å flytte kamtilbehøret til ønsket trimmelengde (mellom 1 mm og 20 mm).



Indikator	Trimmelengde	Indikator	Trimmelengde
1	1,0 mm	11	11,0 mm
2	2,0 mm	•	12,5 mm
•	3,5 mm	14	14,0 mm
5	5,0 mm	•	15,5 mm
•	6,5 mm	17	17,0 mm
8	8,0 mm	•	18,5 mm
•	9,5 mm	20	20,0 mm



3. Skyv bryteren på hoveddelen oppover for å slå på trimmeren.
4. Legg den vinklede delen på kammen inntil huden, og klipp skjegget ved å flytte trimmeren i alle retninger slik at du får lik lengde på alt skjegget.

- Dersom hårveksten er krøllet, klarer kanskje ikke trimmeren å klippe alt håret. I så tilfelle tar du kamtilbehøret av, og bruker en vanlig kam til å strekke ut det håret som ikke er klippet.



▶ Forme mustasjen

1. Ta av kamtilbehøret.
2. Legg den vinklede kanten inntil huden, og klipp kanten på skjeggveksten jevn.



▶ Avslutte kantene og trimme mustasjen

1. Skyv trimmersporet for Minitrimmeren oppover, og slå trimmeren på.

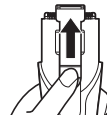

2. Skyv bladet lett over overflaten for å jevne ut skjeggets overflate.



▶ Klippe hår

- Klipp håret til riktig høyde ved å skyve trimmeren bakover mot hårets retning.
- Ikke bruk trimmeren i omvendt posisjon, dette kan resultere i for dyp klipping.

Klippe rundt ørene

Klipp litt, og skyv trimmeren forsiktig bort fra håret.



Klippe nakken

Før trimmeren forsiktig bort fra håret for å avslutte.



Rengjøring

Rengjøre trimmeren

► Bruke rengjøringsbørsten

1. Ta av kamtilbehøret.
2. Hold i hoveddelen, plasser tommelen mot bladene og skyv dem bort fra hoveddelen.



3. Børst bort eventuelle hårrester fra hoveddelen og fra rundt bladet.



4. Børst bort eventuelle hårrester mellom det stasjonære bladet og det bevegelige bladet, mens du trykker ned rensespaken for å heve det bevegelige bladet.

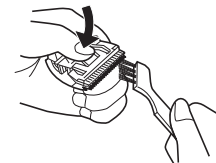

► Ved vasking i vann

Følgende er symbolet for den vaskbare trimmeren.

Symbolet betyr at delen kan holdes i hånden og rengjøres under vann.



Advarsel – Løsne den håndholdte delen fra strømkabelen før den rengjøres i vann.

1. Koble strømledningen fra trimmeren.
2. Fjern bladet.
3. Skyll bort eventuelle hårrester som sitter fast på bladene med rennende vann.
4. Skyll bort eventuelle hårrester som er inne i trimmeren med rennende vann.

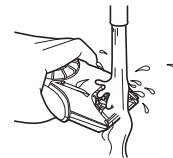
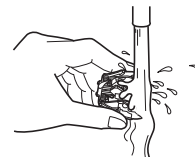

- Rist forsiktig trimmeren 4 eller 5 ganger og tørk så av eventuelle vanndråper fra trimmeren og bladet.
- Legg trimmeren på et håndkle med bryteren på hoveddelen vendt nedover, for å la den tørke helt.

Smøring

Smør bladene før du bruker dem og etter å ha rengjort dem.

- Tilsett en dråpe olje på punktene som er vist med pilene.

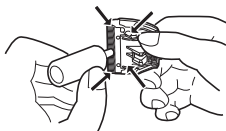

Sette bladene på plass igjen

Sett monteringskroken inn i bladsokkelen på trimmeren og skyv til du hører det klikker.

► Bladets levetid

Bladets levetid varierer etter hvor hyppig og hvor lenge du bruker trimmeren.

For eksempel, dersom trimmeren brukes i 10 minutter hver tredje dag, har bladet en levetid på 3 år. Bytt ut bladet dersom det blir sløvt til tross for riktig vedlikehold.

► Batteriets levetid

Batteriets levetid varierer etter hvor hyppig og hvor lenge du bruker trimmeren.

For eksempel, dersom du lader batteriet 3 ganger i måneden, har det en levetid på omtrent 6 år.

Unngå at batteriet ikke lades på mer enn 6 måneder. Ladingen sliter på batteriet, og batterilevetiden kan reduseres.

Ta ut det innebygde oppladbare batteriet

Batteriet i denne trimmeren skal ikke byttes ut av brukeren, det kan imidlertid byttes ut på et autorisert verksted.

Prosedyren som er beskrevet nedenfor, er kun beregnet på å ta ut batteriet i forbindelse med riktig deponering av produktet.

- Koble strømledningen fra trimmeren.
- Fjern bladet fra trimmeren. Skru ut skruen (a), og ta av bunndekselet (b).
- Løsne hjuldekselet (c), skru ut skruen (d) og ta ut hjulet (e).
- Skru ut de 2 skruene (f).
- Løsne hoveddelen (g), frontpanelet (h) og sidepanelet (i), og da deretter ut trimmerens drivstang (j).
- Skru ut de 2 skruene (k).

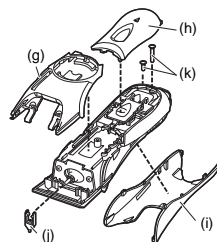
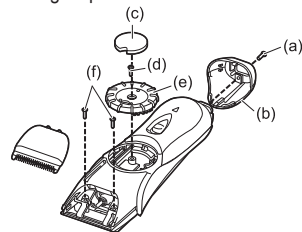

7. Skru ut de 2 skruene (l), og ta av gummiplaten (m).
8. Skru ut skruene (n), og ta av hoveddelen (o).

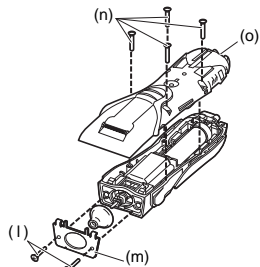

9. Ta av batterierommet (p), og ta ut batteriet (q).
 - Batteriet må utlades helt før det tas ut.
 - Vær forsiktig, slik at du ikke kortslutter batteriets + og - poler når du har tatt det ut.

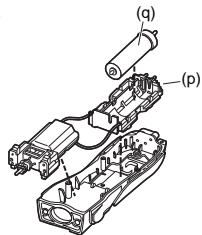

Miljøvern og gjenbruk av materialer

Denne trimmeren inneholder et nikkelmetallhybrid-batteri. Påse at batteriet deponeres på en miljøstasjon, dersom det er en slik der du bor.

Les vennligst "Brukerinformasjon om innsamling og håndtering av gammelt utstyr og brukte batterier" på side 109.

Viktigt

► Försiktigheter vid laddning

- Torka apparaten helt innan uppladdning.
- Använd endast ER2201/ER2211 Skägg-/ hårtrimmer med RE9-36 adaptern.
- Ladda apparaten vid temperaturer mellan 5 °C och 35 °C på plats där den inte utsätts för direkt solljus eller andra värmekällor.
- Laddning bör inte utföras längre än 48 timmar då det kan skada batteriet.
- Apparaten kan komma att bli varm under användning och laddning. Detta är normalt.
- Ladda trimmern minst 16 timmar första gången den laddas eller när den inte har använts på mer än 6 månader. **ER2201**
- Ladda trimmern minst 8 timmar första gången den laddas eller när den inte har använts på mer än 6 månader. **ER2211**
- Strömkabeln kan inte bytas. Om kabeln skadas måste apparaten slängas.

► Försiktighetsåtgärder vid användning och förvaring

- Stäng av apparaten innan ändring av trimlängd eller borttagning av tillbehörskammen.
- Denna apparat från inte att användas av personer (eller barn) med reducerade fysiska, sensoriska eller psykiska färdigheter, eller utan erfarenhet och kunskap, utan övervakning eller instruktioner om användningen av apparaten av en person som är ansvarig för deras säkerhet. Barn ska övervakas för att försäkra att de inte leker med apparaten.
- Rörliga delar får inte mixtras med.
- Lyft inte upp apparaten i sladden. Den kan lossna och orsaka skada.
- Apparaten får inte användas på djur.
- Apparaten får inte tas isär. Ta den till en kvalificerad serviceperson när underhåll eller reparation krävs.
- Apparaten ska förvaras på en plats som inte är utsatt för direkt solljus eller nära en värmare eller andra värmekällor.

- Håll adaptern borta från vatten och handha den endast med torra händer.
- Förvara adaptern på en torr plats där den är skyddad från skada.

► Försiktighetsåtgärder vid rengöring

- Hölje får inte tas isär då det kan påverka apparatens vattentätethet.
- Tvätta apparaten i kranvatten. Saltvatten, kokande vatten och rengöringsmedel som är avsedda för rengöring av toaletter, badrum och köksutrustning får inte användas. Apparaten får endast våtas med kranvatten under kort tid.
- Rengör bara höljet med en mjuk trasa något fuktad med vatten eller tvålsvamp. Frätande rengöringsmedel så som bensin eller blekmedel får inte användas.

Specifikationer

Kraftkälla: Se namnbricken på produkten.

(automatisk spänningskonvertering)

Motorns spänning: 1,2 V likström

Laddningstid: 8 timmar **ER2201**

1 timma **ER2211**

Produkten är endast avsedd för användning i hemmet.

Luftburet akustiskt ljud: 61 (dB (A)) re 1 pW)

Delarnas namn

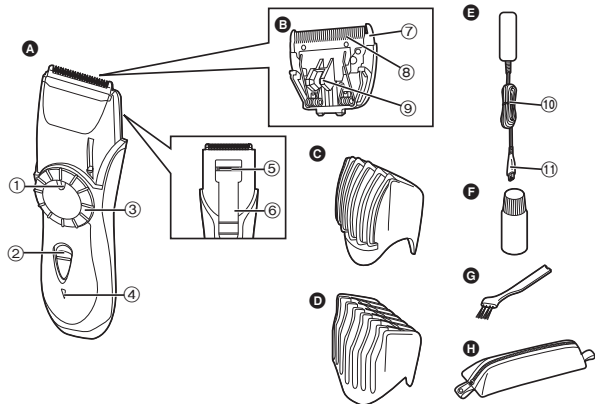

A Huvuddel

- ① Indikator för trimlängd
- ② Strömbrytare
- ③ Reglage
- ④ Laddningsindikeringslampa

ER2201

Laddningsstatuslampa

ER2211

- ⑤ Avslutningsblad för minitrimmer
- ⑥ Trimmerledare på minitrimmer

B Knivbladsblock

- ⑦ Fast knivblad
- ⑧ Rörligt knivblad
- ⑨ Rengöringsspak

C Tillbehörskam för skägg

ER2211

D Tillbehörskam för skägg och hår

ER2201 ER2211

E Adapter (RE9-36)

⑩ Nätkabel

⑪ Stickpropp

F Olja

G Rengöringsborste

H Väska

Tillbehör	ER2201	ER2211
Tillbehörskam för skägg	-	✓
Tillbehörskam för skägg och hår	✓	✓

Svenska

Laddning

Laddning av trimmern

ER2201 Du kan ladda trimmern helt på 8 timmar om hastigheten sänks.

ER2211 Du kan ladda trimmern helt på 1 timma om hastigheten sänks.

- En full laddning ger tillräckligt med ström för ca. **10** trimningar (5 minuter per trimning för ett vanligt skägg).

1. Sätt i stickproppen i trimmer.

2. Anslut adaptern till nätet.

- Laddningsindikeringslampan tänds och förblir tänd till dess att adaptern avlägsnas från nätet. **ER2201**
- Laddningsstatuslampan tänds och blinkar när laddningen är färdig. **ER2211**

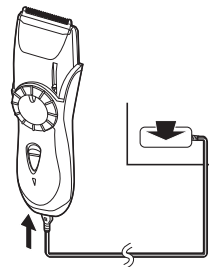

Trimning med nätström

Om du sätter i stickproppen i trimmern och ansluter adaptern till nätet kan du använda den även om batterinivån är låg.

- Om trimmern inte fungerar fortsatt att ladda den ytterligare ca. 1 minut.

Använda trimmern

► Skägg- och mustaschtrimning

1. Applicera några droppar olja på knivbladen. (Se sida 60.)
2. Vrid reglaget för att flytta tillbehörskammen till önskad trimlängd (mellan 1 mm och 20 mm).

Indikator	Trimlängd	Indikator	Trimlängd
1	1,0 mm	11	11,0 mm
2	2,0 mm	•	12,5 mm
•	3,5 mm	14	14,0 mm
5	5,0 mm	•	15,5 mm
•	6,5 mm	17	17,0 mm
8	8,0 mm	•	18,5 mm
•	9,5 mm	20	20,0 mm

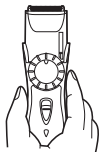

3. Skjut strömbrytaren på huvuddelen uppåt för att sätta på trimmern.
4. Placera kammens vinklade yta mot huden och klipp skägget genom att flytta trimmern i olika riktningar så att skägget klipps jämt.
 - Om du har lockigt hår kanske inte tillbehörskammen klipper alla hårstrån. I sådana fall ska du ta bort tillbehörskammen och rätta ut det återstående, oklippta håret med en vanlig kam.



► Forma mustaschen

1. Ta bort kamtillbehöret.
2. Placera den vinklade kanten mot huden och jämna till skäggekanten.



► Avsluta kanter och trimma mustascher

1. Skjut trimmerledaren på minitrimmern uppåt och slå på trimmern.

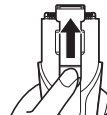

2. För bladet lätt över ytan när du vill jämna till skäggytan.



► Klippa hår

- Klipp håret till rätt längd genom att flytta trimmern mot håret.
- Använd inte trimmen i omvänd riktning. Håret kan klippas för mycket.

Klippa runt öronen

Klipp en aning och putsa försiktigt med trimmaren.



Klippa nacken

Klipp med trimmaren ifrån håret vid finputsning.



3. Borsta bort eventuellt hår från huvuddelen och runt knivbladen.

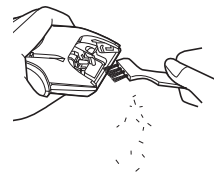

4. Borsta bort eventuellt hår mellan det fasta och rörliga knivbladet och tryck samtidigt ned rengöringsspaken för att lyfta det rörliga knivbladet.

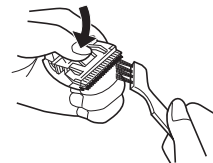

► Om du tvättar i vatten

Symbolen som följer står för en tvättbar trimmern.

Symbolen betyder att den handhållna delen kan rengöras i vatten.



Varning – Koppla bort delen som man håller i från närkabeln innan du rengör i vatten.

1. Koppla loss nätkabeln från trimmern.

2. Ta bort knivbladet.

3. Skölj bort eventuellt hår som sitter fast på bladen i rinnande vatten.

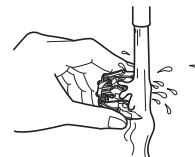

4. Skölj bort eventuellt hår inne i trimmern med rinnande vatten.

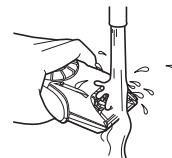

Rengöring

Rengöring av trimmern

► Använda rengöringsborsten

1. Ta bort kamtillbehöret.

2. Håll i huvuddelen, placera tummen mot knivbladen och skjut sedan bort dem från huvuddelen.

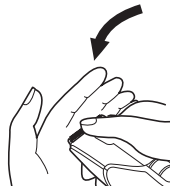

- Skaka trimmern försiktigt 4 eller 5 gånger och torka sedan av eventuella vattendroppar från trimmern och knivbladet.
- Placera trimmern på en handduk med strömbrytaren på huvuddelen vänd nedåt för att låta den torka helt.

Smörjning

Smörj knivbladen före användning eller efter rengöring av dem.

- Stryk på en droppe olja på punkterna som visas med pilarna.

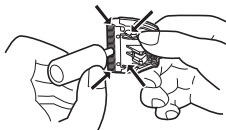

Montera tillbaka knivbladet

Passa in fästhaken i bladmonteringen på trimmern och skjut in tills det hörs ett klick.

► Bladets livslängd

Bladets livslängd varierar beroende på hur ofta och länge trimmern används.

Bladets livslängd är t.ex. ca. 3 år om du använder trimmern 10 minuter var 3:e dag. Byt ut bladen om klippförmågan avsevärt har försämrats trots att underhåll utförts på rätt sätt.

► Batteriets livslängd

Batteriets livslängd varierar beroende på hur ofta och länge apparaten används.

Batteriets livslängd är t.ex. 6 år när batteriet laddas 3 gånger i månaden. Apparaten bör inte lämnas utan laddning i mer än 6 månader. Laddningen kommer att dräneras från batteriet och batteriets livstid förkortas.

Borttagning av den inbyggda laddningsbara batteriet

Batteriet i trimmern är inte avsett att bytas av kunden. Batteriet kan dock bytas av ett auktoriserat servicecenter.

Rutinen som beskrivs nedan är enbart avsedd för borttagning av det laddningsbara batteriet när det ska kastas på rätt sätt.

- Koppla loss nätkabeln från trimmern.
- Ta bort bladet från trimmern. Ta bort skruven (a) och lossa det undre skyddet (b).
- Ta bort reglagehöljet (c), ta bort skruven (d) och koppla bort reglaget (e).
- Ta bort de 2 skruvarna (f).
- Ta bort huset (g), frontpanelen (h) och sidopanelen (i) samt trimmerns drivstäng (j).
- Ta bort de 2 skruvarna (k).

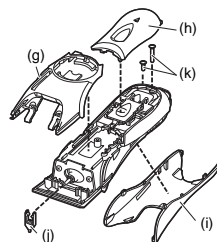
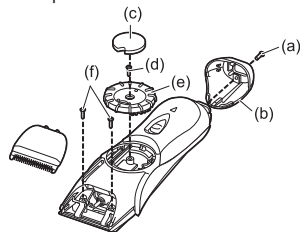

7. Ta bort de två skruvarna (l) och koppla bort gummitryckplåten (m).
8. Ta bort skruvarna (n) och koppla bort huset (o).

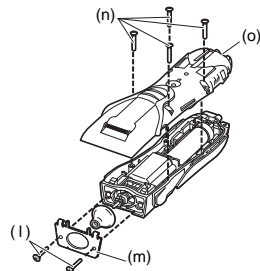

9. Koppla loss batterihuset (p) och ta ut batteriet (q).
 - Ladda ur batteriet helt innan du tar bort det.
 - Se till att inte kortsluta + och – polerna på batteriet efter borttagning.

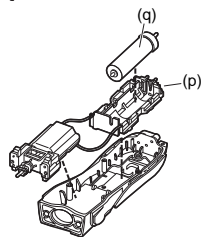

Miljöskydd och återvinningsbara material

Trimmern innehåller nickelhybridbatterier. Lämna in batteriet på en återvinningsstation för batterier om en sådan finns där du bor.

Var god läs "Information för användare om hopsamling och avfallshantering av gammalt material och använda batterier" på sidan 109.

Tärkeää

► Latausta koskevia varoituksia

- Kuivaa laite huolellisesti ennen latausta.
- Käytä ER2201/ER2211 -parta-/hiustrimmerin kanssa ainoastaan RE9-38 -verkkovirtaliitintä.
- Lataa laite 5–35 C°:n lämpötilassa altistamatta sitä suoralle auringonvalolle tai muille lämmönlähteille.
- Laitetta saa ladata enintään 48 tuntia. Muussa tapauksessa akku saattaa vaurioitua.
- Laite saattaa kuumentua käytön ja latauksen aikana. Tämä on normaalia.
- Jos lataat laitetta ensimmäistä kertaa tai laitteen edellisestä käyttökerrasta on kulunut yli 6 kuukautta, lataa trimmeriä vähintään 16 tuntia. **ER2201**
- Jos lataat laitetta ensimmäistä kertaa tai laitteen edellisestä käyttökerrasta on kulunut yli 6 kuukautta, lataa trimmeriä vähintään 8 tuntia. **ER2211**
- Virtajohto ei voi vaihtaa. Jos johto on vioittunut, laite tulee poistaa käytöstä.

► Käyttöä ja säilytystä koskevia varoituksia

- Sammuta laitteesta virta ennen leikkuupuutuden muuttamista tai kampaosan irrottamista.
- Laitetta ei ole tarkoitettu lasten tai sellaisten henkilöiden käyttöön, joiden aistit tai fyysiset tai henkiset kyvyt ovat heikentyneet tai jotka eivät osaa käyttää laitetta ilman heidän turvallisuudestaan vastaavan henkilön valvontaa tai ohjausta. Käyttäjien tulee valvoa, etteivät lapset leiki laitteella.
- Liikkuvia osia ei saa käsitellä omavaltaisesti.
- Nostaessasi laitetta älä tartu kiinni johdosta. Johto voi irrota, minkä seurauksena laite voi vaurioitua tai käyttäjälle saattaa aiheutua vammoja.
- Laitteella ei saa trimmata eläimiä.
- Laitetta ei saa purkaa osiin. Jos laite vaatii huoltoa tai korjausta, toimita se asiantuntevalle huoltohenkilölle.

- Laitetta tulee säilyttää paikassa, jossa se ei pääse altistumaan suoralle auringonvalolle eikä laitteen läheisyydessä ole lämmityslaitetta tai muuta lämmönlähdettä.
- Älä saata verkkovirtaliitintä kosketuksiin veden kanssa ja käsittele sitä ainoastaan kuivin käsin.
- Säilytä verkkoliitintä kuivassa paikassa, jossa se ei pääse vaurioitumaan.

► Puhdistusta koskevia varoituksia

- Koteloa ei pidä avata, sillä avaaminen voi rikkoa laitteen vesitiiviin rakenteen.
- Pese laite vesijohtovedessä. Älä käytä suolavettä, kiehuvaa vettä tai wc-tilojen, kylpyhuoneen tai keittiön puhdistukseen tarkoitettuja tuotteita. Laitetta ei saa upottaa veteen pitkäksi aikaa.
- Käytä kotelon puhdistukseen ainoastaan pehmeää liinaa, joka on kostutettu puhtaalla vesijohtovedellä tai saippuaa sisältävällä vesijohtovedellä. Puhdistukseen ei saa käyttää bensiiniä, valkaisuainetta tms. puhdistusaineita.

Tekniset tiedot

Virtalähde: Katso tuotteen nimikytilti.
(automaattinen jännitteenvalinta)
Moottorin jännite: 1,2 V DC
Latausaika: 8 tuntia **ER2201**
1 tunti **ER2211**
Tuote on tarkoitettu ainoastaan kotikäyttöön.

Laitteen melutaso: 61 (dB (A) re 1 pW)

Laitteen osat

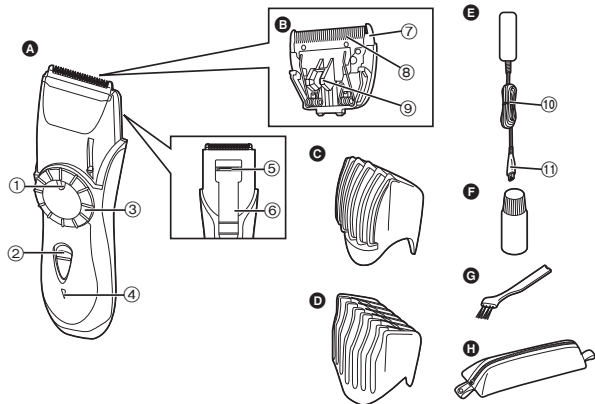

A Runko

- ① Leikkuupituuden osoitin
- ② Kytkin
- ③ Valitsin
- ④ Latauksen merkkivalo

ER2201

Latauksen tilan merkkivalo

ER2211

- ⑤ Minitrimmerin viimeistelyterä
- ⑥ Minitrimmerin ohjain

B Teräosa

- ⑦ Kiinteä terä
- ⑧ Liikkuva terä
- ⑨ Puhdistusvipu

C Kampaosa parran leikkaukseen

ER2211

D Kampaosa parran ja hiusten leikkaukseen

ER2211

E Verkkovirtaliitin (RE9-36)

⑩ Virtajohto

⑪ Pistoke

F Öljy

G Puhdistusharja

H Pussi

Kampaosat	ER2201	ER2211
Kampaosa parran leikkaukseen	-	✓
Kampaosa parran ja hiusten leikkaukseen	✓	✓

Lataaminen

Trimmerin lataaminen

ER2201 Jos laitteen teho heikkenee, voit ladata trimmerin akun täyteen 8 tunnissa.

ER2211 Jos laitteen teho heikkenee, voit ladata trimmerin akun täyteen 1 tunnissa.

- Täydellä latauksella laitetta voi käyttää noin **10** kertaa (5 minuuttia/kerta, normaalipituinen parta).

1. Liitä pistoke trimmeriin.

2. Liitä verkkovirtaliitin pistorasiaan.

- Latauksen merkkivalo syttyy ja palaa kunnes verkkovirtaliitin irrotetaan pistorasiasta. **ER2201**
- Kun lataus on valmis, latauksen tilan merkkivalo syttyy ja vilkkuu. **ER2211**

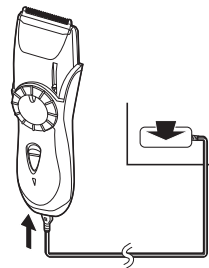

Trimmerin käyttö virtajohdon kanssa

Kun liität pistokkeen trimmeriin ja verkkovirtaliittimen pistorasiaan, voit käyttää laitetta, vaikka akku olisi lähes tyhjä.

- Jos trimmeri ei toimi, anna laitteen latautua n. 1 minuutin ajan.

Trimmerin käyttö

► Parran ja viiksien käsittely trimmerillä

1. Lisää teriin muutama tippa öljyä. (Katso sivu 66.)
2. Käännä valitsinta asettaaksesi kampaosan haluamaasi leikkuupituuteen (1–20 mm).

Osoitin	Leikkuupituus	Osoitin	Leikkuupituus
1	1,0 mm	11	11,0 mm
2	2,0 mm	•	12,5 mm
•	3,5 mm	14	14,0 mm
5	5,0 mm	•	15,5 mm
•	6,5 mm	17	17,0 mm
8	8,0 mm	•	18,5 mm
•	9,5 mm	20	20,0 mm

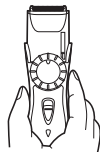

3. Kytke trimmeriin virta liu'uttamalla rungossa olevaa kytkintä ylöspäin.
4. Aseta kamman kulmikas puoli ihoa vasten ja leikkaa parta liikuttamalla trimmeriä eri suuntiin saavuttaaksesi tasaisen lopputuloksen.
 - Kampaosa ei saata leikata kihartuneita karvoja kasvoista kokonaan. Irrota tällöin kampaosa ja käytä apuna tavallista kampa saadaksesi leikkaamatta jääneet karvat trimmerin ulottuville.



► Viiksien muotoilu

1. Irrota kampaosa.
2. Aseta kulmikas reuna ihoa vasten ja rajaa parran reuna tasaiseksi.



► Reunojen viimeistely ja viiksien siistiminen trimmerillä

1. Liu'uta minitrimmerin ohjainta ylöspäin ja käynnistä trimmeri.

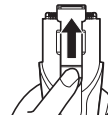

2. Tasoita parta liikuttamalla terää kevyesti parran pintaa pitkin.



► Hiusten leikkaaminen

Leikkaa hiukset sopivan mittaisiksi liikuttamalla trimmeriä hiusten kasvusuuntaa vastaan.

- Älä käytä trimmeriä väärin päin. Laitte voi tällöin leikata hiukset liian lyhyiksi.

Leikkaaminen korvien ympäriltä

Leikkaa hiuksia vähän ja vedä sen jälkeen trimmeri varovasti pois hiuksista.



Niskakarvojen leikkaaminen

Viimeistele leikkaus siirtämällä trimmeri varovasti pois.



3. Harjaa irtohiukset rungosta ja terän ympäriltä.



4. Harjaa irtohiukset kiinteän ja liikkuvan terän välistä. Nosta liikkuva terä pitämällä puhdistusvipua painettuna.

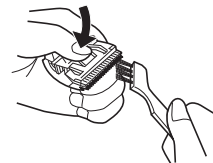

► Jos leikkuri pestään vedellä

Seuraavassa on pestävän trimmeriä symboli. Symboli tarkoittaa, että kädessä pidettävän osan voi puhdistaa vedellä.



Varoitus – Irrota virtajohto kädessä pidettävästä osasta ennen kuin peset laitteen vedellä.

1. Irrota virtajohto trimmeristä.
2. Irrota terä.
3. Huuhtelee loput irtohiukset teristä juoksevalla vedellä.



4. Huuhtelee kaikki trimmerin sisään jääneet irtohiukset juoksevalla vedellä.

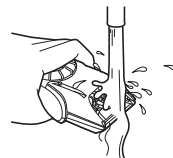

Puhdistus

Trimmerin puhdistus

► Puhdistusharjan käyttö

1. Irrota kampaosa.
2. Pidä kiinni rungosta, aseta peukalosi teriä vasten ja työnnä teriä rungosta pois päin.

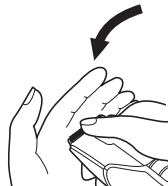

5. Ravista trimmeriä varovasti 4-5 kertaa, ja pyyhi sitten vesipisarat trimmeristä ja terästä.
6. Pane trimmeri pyyhkeen päälle niin, että rungossa oleva pääkytkin osoittaa alaspäin, ja anna laitteen kuivua kokonaan.

Voitelu

Voitele terät ennen niiden käyttöä sekä puhdistuksen jälkeen.

1. Lisää tippa öljyä nuolten osoittamiin kohtiin.

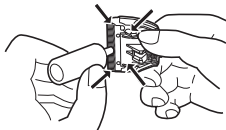

Terän kiinnitys

Kiinnitä kiinnityskoukku trimmerin teränpitimeen ja työnnä kunnes terä napsahtaa paikalleen.

► Terän käyttöikä

Terän käyttöikä riippuu trimmerin käyttöiheydestä ja käytön pituudesta. Jos trimmeriä käytetään esimerkiksi 3 päivän välein 10 minuutin ajan kerrallaan, terän käyttöikä on noin 3 vuotta. Jos leikkuuteho heikkenee merkittävästi, vaikka laitetta on käytetty asianmukaisesti, vaihda terät.

► Akun käyttöikä

Akun käyttöikä riippuu laitteen käyttöiheydestä ja käytön pituudesta. Jos akku ladataan esimerkiksi 3 kertaa kuukaudessa, akun käyttöikä on noin 6 vuotta.

Laitte tulisi ladata vähintään 6 kuukauden välein. Muussa tapauksessa virta häviää ja akun käyttöikä voi lyhentyä.

Sisäänrakennetun akun irrottaminen

Trimmerin sisällä olevaa akkua ei ole tarkoitettu vaihdettavaksi itse. Akku voidaan vaihtaa valtuutetussa huoltopisteessä.

Alla kuvatun toimenpiteen saa suorittaa ainoastaan silloin, kun tarkoituksena on irrottaa uudelleenladattava akku asianmukaista hävittämistä varten.

1. Irrota virtajohto trimmeristä.
2. Irrota trimmerin terä. Irrota ruuvi (a) ja pohjaosa (b).
3. Irrota valitsimen kansi (c), ruuvi (d) ja valitsin (e).
4. Irrota merkityt kaksi ruuvia (f).

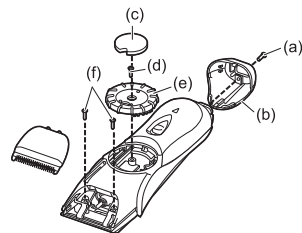

5. Irrota ensin kotelo (g), etuosa (h) ja sivuosa (i) sekä lopuksi kiinnike (j).
6. Irrota merkityt kaksi ruuvia (k).

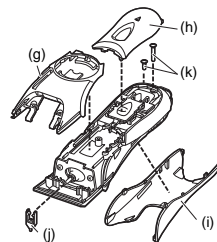

7. Irrota merkityt kaksi ruuvia (l) ja kuminen työntölevy (m).
8. Irrota ruuvit (n) ja kotelo (o).

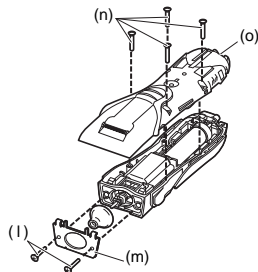

9. Irrota akun kotelo (p) ja poista akku (q).
- Tyhjennä akku kokonaan ennen kuin irrotat sen.
 - Irrotettuasi akun varo aiheuttamasta oikosulkua liittinten + ja - välille.

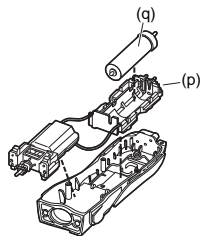

Ympäristönsuojelu ja materiaalien kierrätys

Trimmerissä on nikkelimetallihydridiakku. Varmista, että akku hävitetään ongelmajättesuorituksen kautta, mikäli maassasi on sellainen.

Ole hyvä ja lue "Tietoja vanhojen laitteiden ja käytettyjen paristojen keräyksestä ja hävittämisestä" sivulla 110.

Ważne

► Ostrzeżenia dotyczące ładowania

- Całkowicie osusz urządzenie przed ładowaniem.
- Używaj Maszynki do strzyżenia włosów/brody ER2201/ER2211 jedynie z zasilaczem RE9-36.
- Ładuj urządzenie w temperaturze pomiędzy 5 °C i 35 °C w miejscu, gdzie nie będzie narażone na bezpośrednie światło słoneczne lub inne źródła ciepła.
- Ładowanie dłuższe niż 48 godzin może uszkodzić akumulator.
- Urządzenie może nagrzewać się podczas pracy i ładowania. To całkowicie normalne.
- Podczas pierwszego ładowania lub po przerwie trwającej ponad 6 miesięcy, maszynkę należy ładować przez przynajmniej 16 godzin.

ER2201

- Podczas pierwszego ładowania lub po przerwie trwającej ponad 6 miesięcy, maszynkę należy ładować przez przynajmniej 8 godzin.

ER2211

- Kabla zasilania nie można wymienić. W przypadku uszkodzenia kabla, urządzenie należy wyrzucić.

► Ostrzeżenia dotyczące użytkowania i przechowywania

- Wyłącz urządzenie przed zmianą długości cięcia lub zdjęciem końcówki do przycinania.
- To urządzenie nie jest przeznaczone do użytku przez osoby (w tym dzieci) o ograniczonej sprawności fizycznej, czuciowej lub umysłowej lub nie posiadające wystarczającej wiedzy lub doświadczenia, chyba że zostały one odpowiednio poinstruowane o sposobie użytkowania urządzenia przez osobę odpowiadającą za ich bezpieczeństwo lub pozostają pod odpowiednią opieką. Dzieci muszą pozostawać pod opieką, tak aby dopilnować by nie bawiły się urządzeniem.
- Nie manipuluj ruchomymi częściami.
- Nie podnoś urządzenia za kabel. Może się odłączyć, powodując uszkodzenie lub obrażenia.
- Nie używaj urządzenia do strzyżenia zwierząt.

- Nie demontuj urządzenia. W razie konieczności serwisu lub naprawy, zabierz je do wykwalifikowanego serwisanta.
 - Nie przechowuj urządzenia w miejscu narażonym na bezpośrednie działanie promieni słonecznych lub w pobliżu grzejnika lub innego źródła ciepła.
 - Przechowuj zasilacz z dala od wody i podłączaj go jedynie suchymi rękami.
 - Przechowuj zasilacz w suchym miejscu, chroniony przed uszkodzeniami.
- ### ► Ostrzeżenia dotyczące czyszczenia
- Obudowy nie należy rozmontowywać ponieważ mogłoby to naruszyć wodoszczelną konstrukcję urządzenia.
 - Przemycać urządzenie wodą z kranu. Nie powinno się używać słojej wody, wrzątku i środków czyszczących przeznaczonych do toalet, łazienek lub kuchni. Urządzenie można zanurzać w wodzie jedynie przez krótki okres czasu.
 - Przecieraj maszynkę jedynie miękką ściereczką zwilżoną wodą z kranu lub wodą z dodatkiem mydła. Nie używaj kaustycznych środków czyszczących, takich jak benzyna czy wybielacz.

Dane techniczne

Źródło zasilania: Patrz tabliczka znamionowa produktu.
(automatyczna zmiana napięcia zasilania)

Napięcie silnika: 1,2 V DC

Czas ładowania: 8 godzin **ER2201**
1 godzina **ER2211**

Ten produkt jest przeznaczony jedynie do użytku w gospodarstwach domowych.

Poziom hałas w powietrzu: 61 (dB (A) re 1 pW)

Oznaczenie części

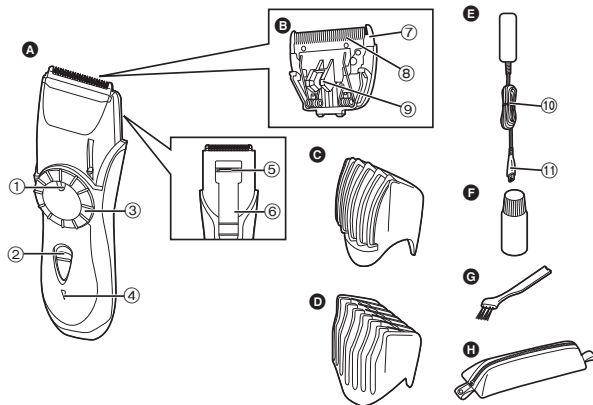

A Korpus

- ① Wskaźnik długości strzyżenia
- ② Przełącznik
- ③ Pokrętko
- ④ Kontrolka ładowania akumulatora **ER2201**
Kontrolka stanu ładowania **ER2211**

- ⑤ Ostrze przycinania końcowego maszynki Mini
- ⑥ Prowadnica maszynki Mini

B Blokada ostrza

- ⑦ Nieruchome ostrze
- ⑧ Ostrze ruchome
- ⑨ Dźwignia czyszczenia

C Końcówka do przycinania brody

- ⑤ **ER2211**
- ⑥ Końcówka do przycinania brody i włosów **ER2201** **ER2211**

E Zasilacz (RE9-36)

- ⑩ Kabel zasilania
- ⑪ Wtyczka

F Olej

- G Pędzelek do czyszczenia
- H Pokrowiec

Końcówki	ER2201	ER2211
Końcówka do przycinania brody	-	✓
Końcówka do przycinania brody i włosów	✓	✓

Ładowanie

Ładowanie maszynki

ER2201 Możesz całkowicie naładować maszynkę w ciągu 8 godzin, jeżeli traci prędkość.

ER2211 Możesz całkowicie naładować maszynkę w ciągu 1 godziny, jeżeli traci prędkość.

- Całkowite naładowanie dostarcza energii na około **10** strzyżeń (5 minut na strzyżenie dla normalnej brody).

1. Włóż wtyczkę urządzenia do maszynki.

2. Podłącz zasilacz do gniazdka ściennego.

- Kontrolka ładowania akumulatora świeci, aż do wyjęcia zasilacza z gniazdka.

ER2201

- Kontrolka stanu ładowania świeci się i miga po zakończeniu ładowania.

ER2211

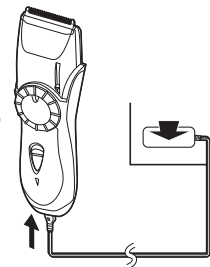

Strzyżenie przewodowe

Jeżeli włożysz wtyczkę urządzenia do maszynki, a następnie podłączysz zasilacz do gniazdka, możesz używać maszynki nawet, jeśli pojemność akumulatora jest mała.

- Jeżeli maszynka nie działa, ładuj ją nadal przez ok. 1 minutę.

Używanie maszynki

► Przcinienie brody i wąsów

1. Nałóż kilka kropli oleju na ostrza. (patrz str. 72.)
2. Przekręć pokrętkę, aby przesunąć końcówkę do przycinania do pożądanej długości (pomiędzy 1 mm i 20 mm).



Wskaźnik	Długość przycinania	Wskaźnik	Długość przycinania
1	1,0 mm	11	11,0 mm
2	2,0 mm	•	12,5 mm
•	3,5 mm	14	14,0 mm
5	5,0 mm	•	15,5 mm
•	6,5 mm	17	17,0 mm
8	8,0 mm	•	18,5 mm
•	9,5 mm	20	20,0 mm

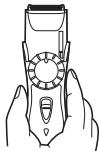

3. Włącz maszynkę przesuwając przełącznik na korpusie w górę.
4. Aby uzyskać jednolity efekt strzyżenia, umieść wygiętą część grzebienia przy skórze i przycinaj brodę przesuwając maszynkę we wszystkich kierunkach.
 - W przypadku włosów kręconych, końcówka do przycinania może nie przyciąć wszystkich włosów. W takim wypadku, zdejmij końcówkę do przycinania i użyj zwykłego grzebienia, aby wyciągnąć pozostałe nieprzycięte włosy.



► Modelowanie wąsów

1. Zdejmij końcówkę do przycinania.
2. Umieść wygięty koniec przy skórze i wyrównaj granicę brody.



► Wykańczanie brzegów i przycinanie wąsów

1. Wsuń prowadnicę maszynki Mini do góry i włącz maszynkę.

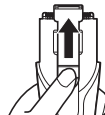

2. Lekko przesuwaj ostrze po powierzchni, aby wyrównać powierzchnię brody.

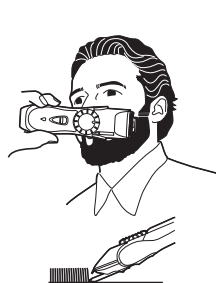

► Strzyżenie włosów

- Strzyż włosy do odpowiedniej długości przesuwając maszynkę pod włos.
- Nie używaj maszynki w odwróconej pozycji. Może to prowadzić do nadmiernego przycinania włosów.

Podcinanie wokół uszu

Przytnij troszkę, a następnie delikatnie oddziel maszynkę od włosów.



Przycinanie włosów na karku

Aby zakończyć, odsuń łagodnie maszynkę od włosów.



3. Usuń pędzlem wszelkie resztki włosów z korpusu i wokół ostrza.



4. Usuń pędzlem wszelkie resztki włosów z przestrzeni pomiędzy ostrzem ruchomym, a ostrzem nieruchomym naciskając na dźwignię do czyszczenia w celu podniesienia ostrza ruchomego.

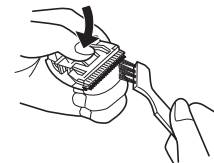

► W przypadku mycia pod wodą

Poniższy symbol oznacza maszynkę, którą można myć. Informuje on o tym, że uchwyt maszynki można myć pod strumieniem wody.



Ostrzeżenie – Odłącz część maszynki trzymaną w ręce od przewodu zasilania przed rozpoczęciem mycia w wodzie.

1. Odłącz przewód napięcia od maszynki.
2. Zdejmij ostrze.
3. Spłucz włosy przyklejone do ostrzy pod bieżącą wodą.

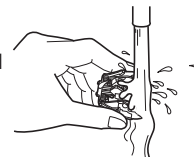

4. Wypłucz wszelkie resztki włosów znajdujące się w maszynce bieżącą wodą.

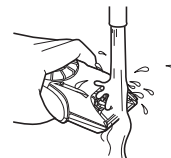

CZYSZCZENIE

Czyszczenie maszynki

► Korzystanie z pędzelka do czyszczenia

1. Zdejmij końcówkę do przycinania.
2. Trzymając za korpus maszynki, oprzyj kciuk o ostrze od dołu i wypchnij je z korpusu.

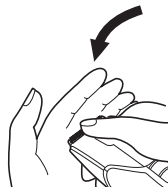

5. Lekko potrząśnij maszynką 4 lub 5 razy i zetrzyj wszelkie krople wody z maszynki i ostrza.
6. Połóż maszynkę na ręczniku stroną z przełącznikiem na korpusie do dołu, aby całkowicie ją osuszyć.

Smarowanie

Smaruj ostrza przed użyciem i po czyszczeniu.

1. Nanieś kroplę oleju na części wskazane strzałkami.

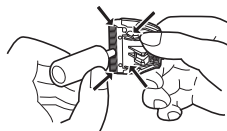

Wkładanie ostrza na miejsce

Zaczep haczyk mocujący o zaczep ostrza na maszynce i wepchnij ostrze, aż się zatrzaśnie na miejscu.

► Trwałość ostrza

Trwałość ostrza zależy od częstotliwości i czasu korzystania z maszynki. Przykładowo, trwałość ostrza wynosi około 3 lat przy używaniu maszynki przez 10 minut co 3 dni. Wymień ostrze, jeśli skuteczność strzyżenia znacznie się zmniejsza pomimo właściwej konserwacji.

► Żywotność akumulatora

Żywotność akumulatora różni się w zależności od częstotliwości i długości używania urządzenia.

Przykładowo, żywotność akumulatora wynosi około 6 lat, kiedy akumulator ładowany jest 3 razy w miesiącu.

Zaleca się doładowanie maszynki co najmniej raz na 6 miesięcy, jeśli nie jest regularnie użytkowana. Poziom naładowania akumulatorów powoli spada i ich żywotność może ulec zmniejszeniu.

Wymowanie wbudowanego akumulatora

Akumulator w tej maszynce nie powinien być wymieniany przez użytkownika. Jakkolwiek, akumulator można wymienić w autoryzowanym ośrodku serwisowym.

Poniższa procedura przeznaczona jest jedynie do usuwania akumulatorów w celu ich właściwego pozbycia się.

1. Odłącz przewód napięcia od maszynki.
2. Zdejmij ostrze z maszynki.
Odkręć śrubkę (a) i odłącz dolną pokrywę (b).
3. Zdejmij pokrywę pokręta (c), odkręć śrubkę (d) i odłącz pokrętko (e).
4. Odkręć 2 śrubki (f).
5. Odłącz obudowę (g), przedni panel (h) oraz panel boczny (i), następnie usuń widełkowany element (j).
6. Odkręć 2 śrubki (k).

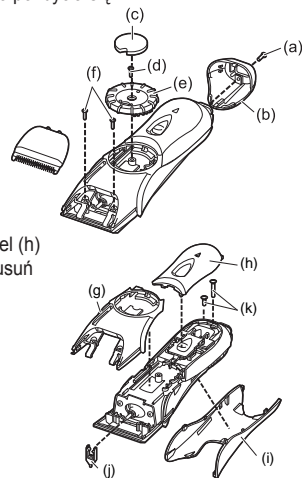

7. Odkręć 2 śrubki (l) i odłącz gumową nakładkę (m).
8. Odkręć śrubki (n) i odłącz obudowę (o).

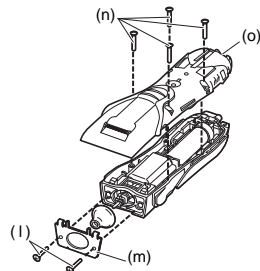

9. Odłącz komorę akumulatora (p) i wyjmij akumulator (q).
 - Rozładuj całkowicie akumulator przed usunięciem.
 - Uwważaj, aby nie spowodować spięcia styków + i – akumulatora przed usunięciem.

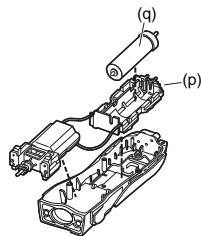

Ochrona środowiska i recykling materiałów

Maszynka zawiera akumulator niklowo-metalowodorkowy. Upewnij się, że akumulator wyrzucany jest w oficjalnie wyznaczonym miejscu, jeżeli takie miejsce znajduje się w Twoim kraju.

Proszę przeczytać "Informacja dla użytkowników o gromadzeniu i pozbywaniu się zużytych urządzeń i baterii" na stronie 111.

Důležité

► Upozornění při nabíjení

- Před nabíjením strojek zcela osušte.
- Zastříhovač vousů/vlasů ER2201/ER2211 používejte pouze s adaptérem RE9-36.
- Zařízení nabíjejte při teplotách od 5 °C do 35 °C na místě mimo dosah přímého slunečního záření či jiných tepelných zdrojů.
- Aby jste zamezili zničení baterie, v nabíjení by nemělo být setrváno více než 48 hodin.
- Během používání a nabíjení může dojít k zahřátí strojku. To je normální.
- Při prvním nabíjení nebo pokud zastříhovač nebyl použit více déle než 6 měsíců, nabíjejte jej nejméně 16 hodin. **ER2201**
- Při prvním použití zastříhovače nebo pokud jste jej nepoužívali více než 6 měsíců, zastříhovač nabíjejte nejméně 8 hodin. **ER2211**
- Poškozenou síťovou šňůru nelze vyměnit. Pokud je síťová šňůra poškozena, strojek musí být vyhozen.

► Upozornění při použití a uložení

- Předtím, než změníte délku stříhu nebo sejmete hřebenový nástavec, strojek vypněte.
- Tento strojek není určen k použití osobám (včetně dětí) se sníženými tělesnými, senzorickými nebo mentálními schopnostmi nebo osobám s nedostatkem zkušeností a znalostí, pokud jsou bez dohledu nebo nebyly poučeny o používání strojku osobou, která je zodpovědná za jejich bezpečnost. Na děti je třeba dohlížet, aby si se strojkem nehrály.
- Nemanipulujte s pohyblivými částmi strojku.
- Neuchopujte strojek za šňůru. Mohlo by dojít k odpojení šňůry a následnému poškození strojku či poranění.
- Strojek nepoužívejte pro zvířata.
- Strojek nedemontujte. Pro případný servis a opravy jej doneste ke kvalifikovanému opraváři.
- Strojek uskladněte na místě mimo dosah přímého slunečního záření, topných těles či jiných tepelných zdrojů.
- Adaptér chraňte před stykem s vodou a manipulujte s ním pouze se suchými rukama.

- Adaptér uchovávejte v suchém prostředí, kde je chráněn před poškozením.

► Upozornění při čištění

- Nedemontujte kryt strojku, aby byla zachována její vodotěsná konstrukce.
- Strojek omývejte vodovodní vodou. Nepoužívejte slanou vodu, vroucí vodu a čisticí prostředky pro toalety, koupelny či kuchyně. Strojek by měl být ponořen do vodovodní vody jen na krátkou dobu.
- Kryt čistěte pouze jemnou tkaninou trochu zvlhčenou vodovodní vodou či mýdlovou vodovodní vodou. Nepoužívejte leptavé čisticí prostředky jako je benzin na čištění skvrn či bělič.

Specifikace

Zdroj napájení: Viz název štítku na produktu.
(Automatický převod napětí)

Napětí motoru: 1,2 V DC

Doba nabíjení: 8 hodin **ER2201**
1 hodina **ER2211**

Tento výrobek je určen pouze pro domácí použití.

Aerodynamický hluk: 61 (dB (A) re 1 pW)

Označení součástí

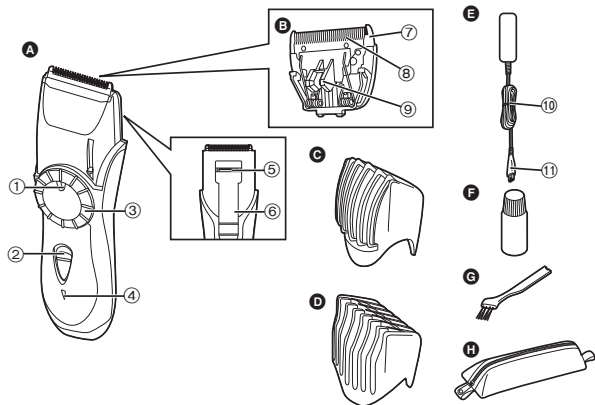

A Hlavní část

- ① Indikátor délky stříhu
- ② Spínač
- ③ Volicí kotouč
- ④ Kontrolka nabíjení **ER2201**
Kontrolka stavu nabíjení **ER2211**

- ⑤ Finalizační čepelka
Minizastříhovače
- ⑥ Vodič zastříhovače
Minizastříhovače

B Čepelkový blok

- ⑦ Nehybná čepel
- ⑧ Pohyblivá čepelka
- ⑨ Čistící páčka

C Hřebenový nástavec na vousy

ER2211

D Hřebenový nástavec na vousy a vlasy

ER2201 ER2211

E Adaptér (RE9-36)

⑩ Napájecí šňůra

⑪ Přípojka strojku

F Olej

G Čistící kartáček

H Pouzdro

Nástavec	ER2201	ER2211
Hřebenový nástavec na vousy	-	✓
Hřebenový nástavec na vousy a vlasy	✓	✓

Nabíjení

Nabíjení zastříhovače

ER2201 Pokud dojde ke snížení rychlosti zastříhovače, za 8 hodin jej lze plně dobít.

ER2211 Pokud dochází ke snížení rychlosti zastříhovače, lze jej plně dobít za 1 hodinu.

- Plně nabití poskytuje energii na přibližně 10 zastřížení (5 minutové stříhání normálních vousů).

1. Přípojku strojku zasuněte do zastříhovače.

2. Zapojte adaptér do zásuvky.

- Indikační kontrolka nabíječky se rozsvítí a bude svítit až do odpojení adaptéru ze zásuvky v domácnosti. **ER2201**
- Po ukončení nabíjení se rozsvítí kontrolka nabíjení a svítí. **ER2211**

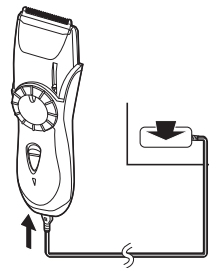

Šňůra zastříhovače

Pokud zasunete přípojku strojku do zastříhovače a adaptér zasunete do zásuvky v domácnosti, strojček můžete použít i když je kapacita baterie nízká.

- Pokud zastříhovač nefunguje, pokračujte v jeho nabíjení přibl. 1 minutu.

Používání zastříhovače

► Zatřížení Vašich vousů a knírku

1. Naneste na čepele několik kapek oleje. (Viz strana 78.)
2. Pro uvedení hřebenového nástavce do polohy žádané délky stříhu (mezi 1 mm až 20 mm), otočte volicím kotoučem.

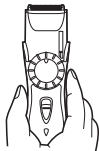

Indikátor	Délka stříhu	Indikátor	Délka stříhu
1	1,0 mm	11	11,0 mm
2	2,0 mm	•	12,5 mm
•	3,5 mm	14	14,0 mm
5	5,0 mm	•	15,5 mm
•	6,5 mm	17	17,0 mm
8	8,0 mm	•	18,5 mm
•	9,5 mm	20	20,0 mm

3. Posunutím vypínače na hlavní části směrem nahoru zastříhovač zapnete.

4. Zaoblenou stranu hřebenu přiložte na pokožku, při stříhání vousů zastříhovačem pohybujte rovnoměrně na všechny strany, aby jste dosáhly stejnoměrného zatřížení.

- U kudrnatých vousů, může dojít k tomu, že ustřížení všech vousů hřebenovým nástavcem nebude možné. V tomto případě, sejměte hřebenový nástavec a obyčejným hřebenem natáhněte vousy, aby jste je mohli zkrátit.



► Tvarování kníru

1. Sejměte hřebenový nástavec.
2. Zaoblenou hranu přiložte na pokožku a zarovnejte okraj vousů.



► Finalizace okrajů a zastříhování kníru

1. Posuňte zastříhovací vodič Minizastříhovače směrem vzhůru a dolů.

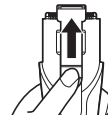

2. Lehce přejíždějte povrchem čepelek, aby jste zahladili povrch vousů.



► Stříhání vlasů

Pohybem zastříhovačem proti proudům Vašich vlasů zastříhnete vlasy na správnou délku.

- Nepoužívejte zastříhovač v inverzní pozici. Toto může ustříhnout vlasy příliš krátce.

Stříhání okolo uší

Lehce nastříhnete a poté oddělíte zastříhovač od Vašich vlasů.



Stříhání zátylku

Pro dodělavku lehce oddělíte zastříhovač od vlasů.



Čištění

Čištění zastříhovače

► Jak používat čisticí kartáček

1. Sejměte hřebenový nástavec.
2. Uchopte hlavní část, palcem tlačte na čepelky a vytlačte je z hlavní části.



3. Smetěte všechny ústřížky vlasů z hlavní části a z okolí čepele.

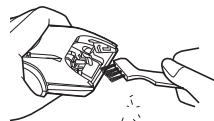

4. Tlačení na čisticí páčku zdvihne pohyblivou čepel a smetě veškeré ústřížky vlasů, které se nacházejí mezi statorovým olopatkováním a pohyblivou čepelkou.

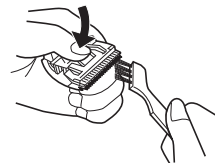

► Při umývání ve vodě

Následující symbol označuje omyvatelný zastříhovač. Tento symbol znamená, že drženou část lze omývat pod vodou.



Výstraha – Než začnete čistit ve vodě díly, které držíte v ruce, odpojte je od přívodní šňůry.

1. Odpojte síťovou šňůru od zastříhovače.
2. Sejměte čepelku.
3. Tekoucí vodou odstraňte veškeré ústřížky vlasů, které jsou přilepeny na čepelky.
4. Pod tekoucí vodou opláchněte ústřížky vlasů, které jsou uvnitř zastříhovače.

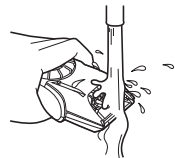
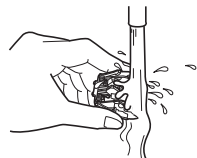

- Jemně zastříhovačem 4 krát nebo 5 krát zatřepejte a potom setřete případné kapky vody ze zastříhovače a čepelky.
- Umístěte zastříhovač na ručník tak, aby vypínač na hlavní části byl směrem dolů a mohl plně vyschnout.

Mazání

Čepelky před použitím nebo po čištění promažte.

- Na místa označená šipkou naneste kapku oleje.

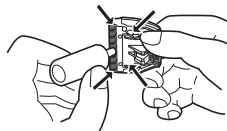

Opětovné smontování čepele

Dejte připevňovací háček do uchycení čepelky na zastříhovači a potom jej zacvakněte.

► Životnost čepelky

Životnost čepelky se liší podle četnosti a délky používání zastříhovače. Například, při použití zastříhovače každé 3 dny po dobu 10 minut, životnost čepelky jsou 3 roky. Navzdory vhodné údržbě, pokud dojde výrazně ke snížení stříhací schopnosti, vyměňte čepelku.

► Životnost baterie

Životnost baterie se různí podle časnosti a délky použití strojek. Například, pokud je baterie dobíjena 3 krát měsíčně, její životnost je přibližně 6 let. Strojek by neměl být zanechán více než 6 měsíců bez nabíjení. Mohlo by dojít k vybití baterie či snížení její životnosti.

Vyjmutí zabudované akumulátorové baterie

Baterie zabudovaná v zastříhovači není provedena tak, aby její výměnu prováděl klient. Avšak výměna baterie může být provedena v autorizovaném servisním centru.

Níže popsáný postup je určen pouze k vyjmutí akumulátorové baterie pro její vhodnou likvidaci.

- Odpojte síťovou šňůru od zastříhovače.
- Sejměte čepelku ze zastříhovače. Vyjměte šroub (a) a oddělte spodní kryt (b).
- Oddělte kryt voličiho kotouče (c), vyjměte šroub (d) a odpojte voliči kotouč (e).
- Vyjměte 2 šrouby (f).
- Oddělte kryt (g), přední dílec (h) a postranní dílec (i) a poté vyjměte hnací tyč (j).
- Vyjměte 2 šrouby (k).

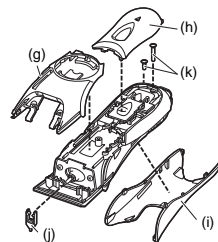
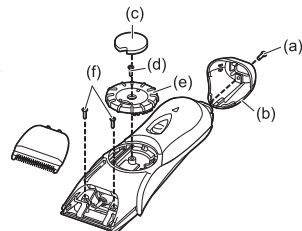

7. Vyměňte 2 šrouby (l) a odpojte gumovou tlačíci destičku (m).
8. Vyměňte šrouby (n) a oddělte kryt (o).

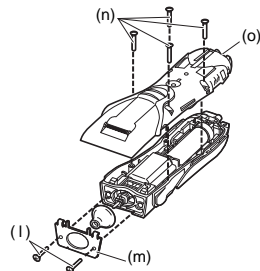

9. Odpojte bateriovou komoru (p) a vyměňte baterii (q).

- Před vyjmutím, baterii zcela vybijte.
- Dbejte, aby jste po vyjmutí baterie nezkratovali plusové a minusové terminály baterie.

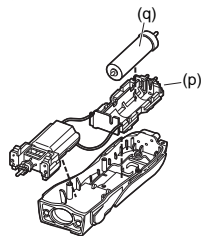

Ochrana životního prostředí a recyklace materiálů

Tento zastříhovač obsahuje niklo-kovovou hydridovou baterii. Zabezpečte, aby likvidace baterie byla provedena pouze na místech k tomu oficiálně určených, pokud takováto místa jsou ve Vaší zemi.

Přečtěte si, prosím, "Informace pro spotřebitele o sběru a likvidaci odpadu z elektrických a elektronických zařízení a použitých baterií z domácností." na straně 111.

Dôležité

► Upozornenia ohľadne nabíjania

- Pred nabíjaním dobre vysušte spotrebič.
- Strihač brady/vlasov ER2201/ER2211 možno používať iba s adaptérom RE9-36.
- Nabíjajte spotrebič pri teplote 5 °C až 35 °C tam, kde nebude vystavený priamemu slnečnému žiareniu alebo inému tepelnému zdroju.
- Nabíjanie nesmie trvať dlhšie než 48 hodín, inak môže poškodiť batériu.
- Spotrebič sa môže počas užívania a nabíjania zohrievať. Je to normálne.
- Ak strihač nabíjate prvýkrát alebo ak nebol používaný dlhšie než 6 mesiacov, dobíjajte ho najmenej 16 hodín. **ER2201**
- Pri prvom nabíjaní alebo pokiaľ sa strihač nepoužíval viacej než 6 mesiacov, dobíjajte aspoň 8 hodín. **ER2211**
- Sieťový kábel nemožno vymeniť. Ak dôjde k poškodeniu kábla, spotrebič je potrebné zneškodniť.

► Upozornenia ohľadne používania a skladovania

- Pred zmenou dĺžky strihu alebo pred výmenou strihového nástavca treba spotrebič vypnúť.
- Prístroj nie je určený na to, aby ho používali osoby (vrátane detí) so zníženými fyzickými, zmyslovými alebo duševnými schopnosťami, pokiaľ nemajú zabezpečený dozor alebo neboli poučené o používaní prístroja osobou zodpovednou za ich bezpečnosť. Je potrebné zaistiť, aby sa deti s prístrojom nehrali.
- Na pohyblivých dielcoch je zakázané robiť zmeny.
- Nedvíhajte spotrebič za sieťový kábel. Môže sa uvoľniť a spôsobiť škodu či zranenie.
- Spotrebič nemožno používať na strihanie zvierat.
- Spotrebič nemožno rozoberať. Pokiaľ si vyžaduje servis alebo opravu, prenechajte ju odbornému pracovníkovi.
- Spotrebič treba odkladať na mieste, ktoré nie je vystavené priamemu slnečnému svetlu, vykurovaciemu telesu alebo inému tepelnému zdroju.
- Adaptér sa nesmie dostať do styku s vodou a treba s ním manipulovať iba so suchými rukami.

- Uložte adaptér na suchom mieste, kde je chránený pred poškodením.
- **Upozornenia ohľadne čistenia**
- Puzdro sa nesmie rozoberať, nakoľko sa môže poškodiť vodotesná konštrukcia spotrebiča.
- Spotrebič sa umýva vodou z vodovodu. Nemožno používať slaná a horúcu vodu vrátane čistiacich prostriedkov určených na toalety, do kúpeľní alebo do kuchyne. Spotrebič možno ponoriť do vody z vodovodu iba na krátky čas.
- Puzdro možno čistiť iba mäkkou handričkou navlhčenou vodou z vodovodu alebo mydlovou vodou. Nemožno používať lúhové činidlá ako benzín alebo bieliadlá.

Technické údaje

Zdroj napájania: Pozri štítok s označením na výrobu.
(Automatický prevod napätia)

Napätie motora: 1,2 V DC

Doba nabíjania: 8 hodín **ER2201**
1 hodina **ER2211**

Tento výrobok je určený iba na používanie v domácnosti.

Hluková hladina: 61 (dB (A) pri 1 pW)

Popis jednotlivých častí

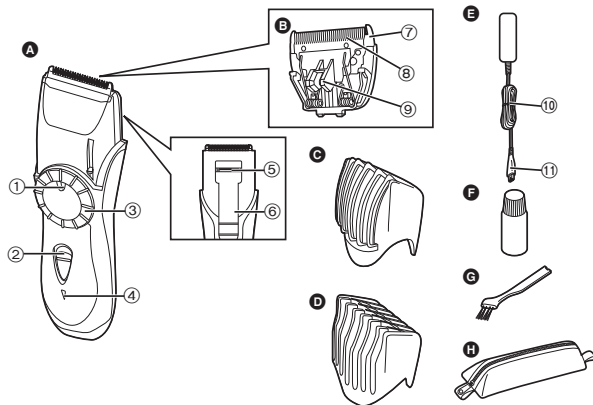

A Hlavná časť

- ① Ukazovateľ dĺžky strihania
- ② Spínač
- ③ Stupnica
- ④ Kontrolka nabíjania **ER2201**
Kontrolka stavu nabíjania **ER2211**

- ⑤ Čepeľ konečnej úpravy na miniatúrnom strihači
- ⑥ Vodiaca lišta miniatúrneho strihača

B Blokovanie čepele

- ⑦ Pevná čepeľ
- ⑧ Pohyblivá čepeľ
- ⑨ Čistiaca páčka

C Strihací nástavec pre bradu

ER2211

D Strihací nástavec pre bradu a vlasy

ER2201 ER2211

E Adaptér (RE9-36)

- ⑩ Sieťový kábel
- ⑪ Zástrčka prístroja

F Olej

G Čistiaca kefka

H Puzdro

Nástavec	ER2201	ER2211
Strihací nástavec pre bradu	-	✓
Strihací nástavec pre bradu a vlasy	✓	✓

Nabíjanie

Nabíjanie strihača

ER2201 Ak strihač spomaľuje chod, možno ho dobiť za 8 hodín.

ER2211 Strihač možno úplne dobiť za 1 hodinu, a to ak stráca na rýchlosti.

- Úplné nabitie poskytuje dostatok energie pre cca **10** strihaní (5 minút na každé strihanie u normálnej brady).

1. Zasuňte zástrčku do strihača.

2. Adaptér zapojte do sieťovej zásuvky.

- Kontrolka nabíjania sa rozsvieti a zostáva svietiť až do chvíle, keď adaptér vyťahujete zo zásuvky.

ER2201

- Kontrolka stavu nabíjania sa pri nabíjaní sa rozsvieti a po jeho skončení bliká.

ER2211

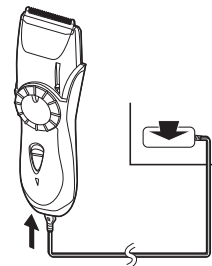

Strihanie s pripojením kábla

Ak pripojíte zástrčku do strihača a zasuniete adaptér do zásuvky, môžete ho používať aj pri nízkej kapacite batérie.

- Ak strihač nefunguje, pokračujte cca 1 minútu v dobíjaní.

Používanie strihača

► Strihanie brady a fúzov

1. Nakvapajte olej na čepele. (Pozri stranu 84.)
2. Otočte stupnicou, kým sa nástavec nenastaví na požadovanú dĺžku strihu (1 mm až 20 mm).

Ukazovateľ	Dĺžka strihu	Ukazovateľ	Dĺžka strihu
1	1,0 mm	11	11,0 mm
2	2,0 mm	•	12,5 mm
•	3,5 mm	14	14,0 mm
5	5,0 mm	•	15,5 mm
•	6,5 mm	17	17,0 mm
8	8,0 mm	•	18,5 mm
•	9,5 mm	20	20,0 mm

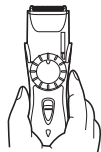

3. Posuňte spínač nahor po hlavnej časti, čím sa strihač zapne.
4. Položte hranu nástavca na pokožku a strihajte bradu posúvaním strihača do strán, a to až dosiahnete rovnomerný strih.

- Pri kučeravom ochlpení nemusí strihač nástavec strihať všetko ochlpenie. V takom prípade demontujte strihací nástavec a na odstránenie zvyškov ochlpenia použite bežný nástavec.



► Tvarovanie fúzov

1. Demontujte strihací nástavec.
2. Položte hranu na pokožku a zarovnajte okraj brady.



► Dokončovanie okrajov a zastríhávanie fúzov

1. Posuňte nahor vodiacu lištu miniatúrneho strihača a strihač zapnite.

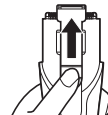

2. Prechádzajte čepeľami zľahka po povrchu, čím sa vyhladí povrch brady.



► Strihanie vlasov

Strihajte vlasy po správnu výšku posúvaním strihača proti smeru rastu vlasov.

- Strihač nepoužívajte v obrátenej polohe. Môže hlbšie zastríhnúť do vlasov.

Strihanie okolo uší

Zastrihnite a potom pomaly odsúvajte strihač od uší.



Strihanie zátylku

Pred ukončením strihania pomaly odsuňte strihač od vlasov.



Čistenie

Čistenie strihača

► Používanie čistiacej kefky

1. Demontujte strihací nástavec.
2. Pridržiňte hlavné teleso, položte palec na čepele a posúvaním ich snímte z hlavnej časti.



3. Odstráňte kefkou zvyšky vlasov z hlavného telesa a okolo čepeľí.

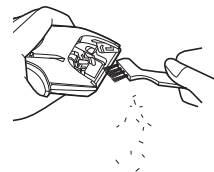

4. Odstráňte kefkou vlasy medzi pevnou a pohyblivou čepeľou stlačením páčky čistenia, čím sa nadvihne pohyblivá čepeľ.

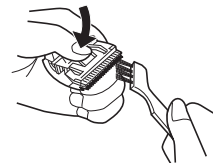

► Pri umývaní vodou

Toto je symbol pre umývateľný strihač. Symbol znamená, že časť prístroja, možno umývať pod vodou.



Upozornenie – pred čistením vodou odpojte strihač od sieťového kábla.

1. Odpojte sieťový kábel od strihača.
2. Demontujte čepeľ.
3. Opláchnite tečúcou vodou vlasy prilápnuté k čepeľiam.
4. Odstrihnuté vlasy vnútri strihača opláchnite tečúcou vodou.

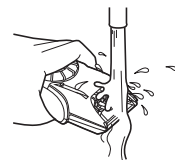
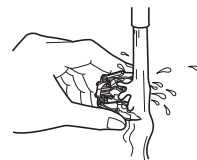

5. Potraсте 4x až 5x strihačom a utrite vodné kvapky zo strihača a čepeľ.
6. Nechajte strihač vysušiť na uteráku tak, aby jeho hlavná časť bola obrátená nadol.

Mazanie

Pred použitím alebo po očistení namažte čepeľ.

1. Nakvapkajte olej do miest označených šípkou.

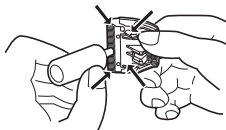

Nainštalovanie čepele

Vložte inštalčný háčik do uchytenia čepele na strihača a potom stlačte, a to až kým nezacvakne.

► Životnosť čepeľi

Životnosť čepeľi sa mení v závislosti od dĺžky a frekvencie používania strihača.

Životnosť čepeľi je napríklad 3 roky pri použití strihača každé 3 dni na dobu 10 minút. Vymeňte čepele, ak strihací účinok podstatne poklesne aj napriek náležitej údržbe.

► Životnosť batérie

Životnosť batérie sa mení v závislosti od frekvencie a dĺžky používania spotrebiča.

Príklad: Životnosť batérie je približne 6 rokov, ak ju v priebehu mesiaca 3 x dobijete.

Spotrebič by nemal zostať bez nabíjania dlhšie než 6 mesiacov. Nabitá batéria sa vybíja, čo skracuje jej životnosť.

Demontáž zabudovanej nabíjateľnej batérie

Zabudovanú batériu v strihači by nemal vymieňať užívateľ. Batériu môže vymeniť oprávnené servisné stredisko.

Postup, ktorého popis nájdete ďalej je určený iba pre demontáž nabíjateľnej batérie za účelom jej likvidácie ako odpadu.

1. Odpojte sieťový kábel od strihača.
2. Demontujte čepele zo strihača. Uvoľnite skrutku (a) a snímte dolný kryt (b).
3. Odstráňte kryt voliča (c), uvoľnite skrutku (d) a odpojte číselník (e).
4. Uvoľnite 2 skrutky (f).
5. Odpojte kryt (g), čelný panel (h) a bočný panel (i); následne demontujte tyč pohonu (j).
6. Uvoľnite 2 skrutky (k).

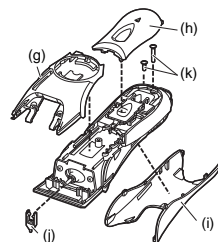
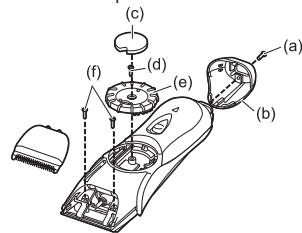

7. Uvoľnite 2 skrutky (l) a odpojte gumový chránič (m).
8. Uvoľnite skrutky (n) a odpojte kryt (o).

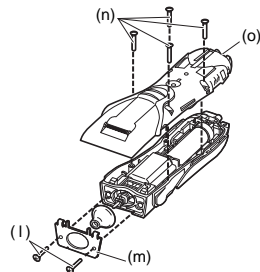

9. Odpojte priečnik s batériou (p) a demontujte batériu (q).
 - Pred demontážou nechajte batériu kompletne vybit'
 - Dajte pozor na skrat plusových a mínusových pólov batérie po jej demontáži.

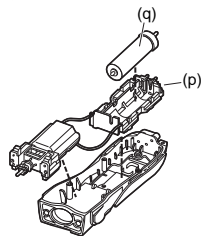

Informácie o ochrane životného prostredia a recyklovaní materiálu

Tento strihač obsahuje hybridnú nikel kovovú batériu. Skontrolujte, či bola batéria likvidovaná na úradne schválenom mieste, pokiaľ je také vo vašej krajine.

Prečítajte si „Informácie pre užívateľ“ov o likvidácii použitého elektrického a elektronického zariadenia (súkromné domácnosti)“ na strane 112.

► Töltéssel kapcsolatos figyelmeztetések

- Feltöltés előtt szárítsa meg teljesen a készüléket.
- Az ER2201/ER2211 szakáll-/hajvágót csak RE9-36 adapterrel használja.
- A készüléket 5 °C és 35 °C közötti hőmérsékleten töltsé, ahol nem lesz kitéve közvetlen napfénynek vagy egyéb hőforrásnak.
- A készüléket nem szabad 48 óránál hosszabb ideig tölteni, mert az károsíthatja az akkumulátort.
- Működés és töltés alatt a készülék felmelegedhet. Ez normális jelenség.
- Ha a nyírógépet az első alkalommal tölti fel, vagy ha több mint 6 hónapig nem használta, legalább 16 órán keresztül töltsé. **ER2201**
- Ha a nyírógépet az első alkalommal tölti fel, vagy ha több mint 6 hónapig nem használta, legalább 8 órán keresztül töltsé. **ER2211**
- A hálózati kábel nem cserélhető. Ha a hálózati kábel megsérült, az adaptert le kell selejtezni.

► A használat és a tárolás során betartandó óvintézkedések

- A nyírási hossz megváltoztatása, illetve a fésűtoldalék eltávolítása előtt kapcsolja ki a készüléket!
- A készüléket nem csökkent fizikai, érzékelési és szellemi képességekkel rendelkező személyek (köztük gyerekek), illetve az efféle gépek használatában teljességgel járatlan személyek általi használatra tervezték – kivéve, ha a készülék fenti személyek általi használatát egy biztonságukért felelős személy felügyeli vagy irányítja. A gyermekek is felügyeletet igényelnek, mert biztosítani kell, hogy ne játszhassanak a készülékkel.
- A mozgó részekhez nem szabad hozzáérni.
- A készüléket ne a tápkábelnél fogja. A tápkábel leválhat, ami károsodást és sérülést okozhat.
- A készüléket nem szabad állatokon alkalmazni.
- A készüléket nem szabad szétszerelni. Karbantartás vagy javítás esetén vigye jóváhagyott szakemberhez.
- A készüléket olyan helyen kell tárolni, amely nincs kitéve közvetlen napfénynek, radiátornak vagy egyéb hőforrásnak.
- Az adaptert óvja a víztől, és csak száraz kézzel érjen hozzá.

- Az adaptert száraz helyen tárolja, ahol védett a sérülésektől.

► Óvintézkedések a tisztítás során

- A készülékházat nem szabad szétszerelni, mert az hatással lehet a készülék vízálló kivitelére.
- A készüléket csapvízzel tisztítsa. Ne használjon sós vizet, forró vizet és mellékhelyiségek, mosdók vagy konyhai berendezések tisztításához javasolt tisztítószeret. A készüléket csak rövid ideig helyezze csapvíz alá.
- A készülék burkolatát csak csapvízbe vagy szappanos csapvízbe mártott ronggyal tisztítsa. A maró hatású tisztítók, mint a benzin vagy fehérítő nem használható.

Műszaki adatok

Tápforrás: Tekintse meg a termék névtábláját.
(Automatikus feszültségátalakítás)

Motorfeszültség: 1,2 V DC

Töltési idő: 8 óra **ER2201**

1 óra **ER2211**

A jelen készüléket kizárólag háztartási használatra tervezték.

Üzemi zajkibocsátás: 61 (dB (A) 1 pW teljesítménynél)

Az alkatrészek azonosítása

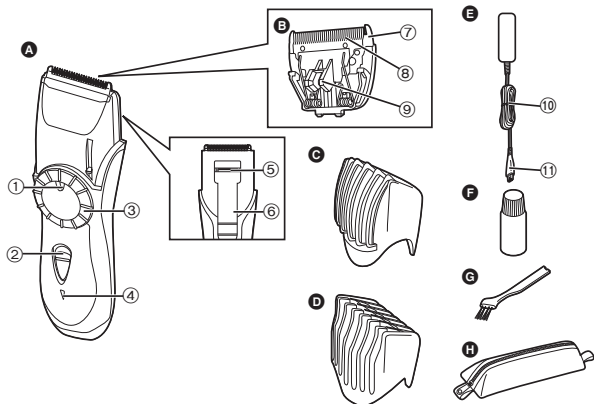

A Törzs

- ① Nyírási hossz jelzése
- ② Kapcsoló
- ③ Tárcsa
- ④ Töltésjelző lámpa **ER2201**
Töltöttségi szint jelző lámpa **ER2211**

- ⑤ A Mini nyírógép finom vágókés
- ⑥ A Mini nyírógéppel kapcsolatos nyírási utasítások

B Vágókés blokk

- ⑦ Rögzített vágókés
- ⑧ Mozdgó vágókés
- ⑨ Tisztítási kioldókar

C Szakállfésű-tartozék **ER2211**

D Szakállfésű- és hajfésű-tartozék **ER2201 ER2211**

- E Adapter (RE9-36)
- ⑩ Tápkábel
- ⑪ A készülék csatlakozója

- F Olaj
- G Tisztítóecset
- H Zseb

Tartozékok	ER2201	ER2211
Szakállfésű-tartozék	-	✓
Szakállfésű- és hajfésű-tartozék	✓	✓

Töltés

A nyírógép tisztítása

ER2201 Ha a nyírógép sebessége csökken, 8 óra alatt töltheti fel teljesen.

ER2211 Ha a vágógép sebessége csökken, 1 óra alatt töltheti fel teljesen.

- Teljes feltöltéssel hozzávetőlegesen **10** nyíráshoz elegendő energia áll rendelkezésre (5 perc nyírásonként, normál szakáll esetén).

1. Helyezze be a készülék csatlakozódugóját a nyírógépbe.
2. Csatlakoztassa az adaptert a hálózati aljzatba!

- A töltésjelző lámpa kigyullad, és mindaddig égve marad, amíg az adaptert el nem távolítja a fali aljzatból.

ER2201

- A töltöttségi szintet jelző lámpa kigyullad, és a töltés befejezésekor villog.

ER2211

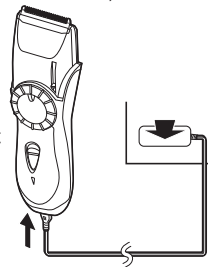

Vezetékes használat

Ha a készülék csatlakozóját a nyírógépbe helyezi, és az adaptert a fali aljzathoz csatlakoztatja, akkor abban az esetben is használhatja, ha az akkumulátor teljesítménye alacsony.

- Ha a nyírógép nem működik megfelelően, töltsé még hozzávetőlegesen 1 percig.

A nyírógép használata

▶ A szakáll és bajusz nyírása

1. Cseppentsen néhány csepp olajat a vágókésekre! (lásd a 90. oldalt)
2. Forgassa el a tárcsát, hogy a fésűtartozékot a kívánt nyírási hosszra állítsa (1 mm és 20 mm között).



Jelzés	Nyírási hossz	Jelzés	Nyírási hossz
1	1,0 mm	11	11,0 mm
2	2,0 mm	•	12,5 mm
•	3,5 mm	14	14,0 mm
5	5,0 mm	•	15,5 mm
•	6,5 mm	17	17,0 mm
8	8,0 mm	•	18,5 mm
•	9,5 mm	20	20,0 mm

3. A nyírókészülék bekapcsolásához csúsztassa fel a készülék törzsén lévő kapcsolót!

4. Helyezze a fésű szögletes oldalát a bőrére, és vágja le a szakállát. Az egyenes vágás érdekében a nyírógépet minden irányban mozgassa.

- Göndör haj esetén a fésűtartozék nem vág le minden haját. Ebben az esetben távolítsa el a fésűtartozékot, és a maradék levágatlan haj kihúzásához használjon hagyományos fésűt.



▶ A bajusz fazonigazítása

1. Vegye le a fésűtartozékot.
2. Helyezze a szögletes élet a bőrre, és vágja egyenesre a szakáll szélét.



▶ Élívágás és bajuszvágás

1. Csúsztassa fel a Mini nyírógép nyíróvezetőjét, és kapcsolja be a nyírógépet.

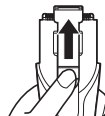

2. Szakállfelület lágyításához húzza végig könnyedén a pengét a felületen.

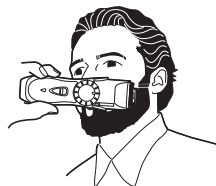

▶ Hajvágás

Vágja a haját a kívánt hosszúságúra a nyírógép növésiállással ellentétes irányban történő mozgásával.

- Ne használja a nyírógépet fordított pozícióban. Ezzel túl mélyen vághat bele a hajba.

Fül körüli vágás

Csak keveset vágjon, majd válassza le óvatosan a nyírógépet a hajról.



Haj levágása a tarkóról

A befejezéshez vegye le óvatosan a nyírógépet a hajról.



Tisztítás

A nyírógép tisztítása

► A tisztítóecset használata

1. Vegye le a fésűtartozékat.
2. Fogja meg a készülék törzsét, nyomja hüvelykujját a vágókéseknek, majd tolja el a vágókéseket a törzstől!

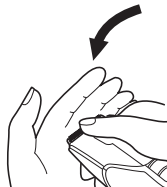

3. Az ecsettel seperje le a lenyírt szőrszálakat a nyírókészülék törzséről és a vágókés környékéről!

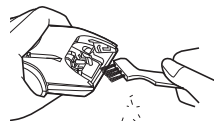

4. Seperje ki az ecsettel a lenyírt szőrszálakat a rögzített vágókés és a mozgó vágókés közül! Eközben nyomja le a mozgó vágókés tisztítási kioldókarját!

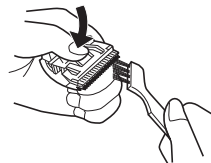

► Tisztítás vízzel

Az alábbi szimbólum azt jelzi, hogy a készüléket mosható. A szimbólum azt jelzi, hogy a kézi egység tisztítható vízzel.



Figyelem – A vízzel történő tisztítás előtt húzza ki a tápkábelt a kézben tartott részből!

1. Húzza ki a tápkábelt a nyírógépből.
2. Távolítsa el a vágókést!
3. Mossa le folyó vízzel a vágókésekre tapadt hajmaradékat.
4. Folyó vízzel öblítse ki a nyírókészülék belsejében felgyűlt lenyírt szőrszálakat!

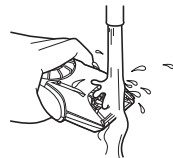
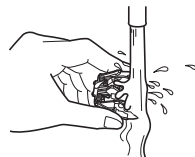

- Rázza finoman meg 4-szer–5-ször a nyírókészüléket, majd törölje le a vízcseppeket a készülékről és a vágókésről!
- A törzsen lévő kapcsolóval lefelé helyezze törölközőre a készüléket, és hagyja, hogy teljesen megszáradjon!

Kenés

Használat előtt és tisztítás után kenje meg a vágókéseket!

- Cseppentsen olajat a nyílakkal jelölt pontokra.

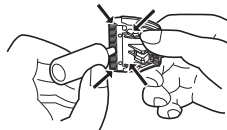

A vágókés visszaszerelése

Illessze a rögzítőhurkot a nyírókészüléken található vágókés rögzítőbe, majd nyomja kattanási!

► A vágókés élettartama

A vágókés élettartama a nyírókészülék használatának gyakoriságától és hosszától függ.

Például, ha a nyírógépet 3 naponta 10 percet használja, a vágókés élettartama hozzávetőlegesen 3 év. Cserélje ki a vágókéseket, ha a vágási hatékonyság a megfelelő karbantartás ellenére jelentősen csökken.

► Akkumulátor élettartam

Az akkumulátor élettartama a készülék használati gyakoriságától és használati idejétől függ.

Például, ha az akkumulátort havonta 3 alkalommal tölti fel, az akkumulátor élettartama hozzávetőlegesen 6 év.

A készüléket nem szabad 6 hónapnál hosszabb ideig feltöltés nélkül hagyni. Az akkumulátor kisütési ideje és élettartama csökkenhet.

A beépített akkumulátor eltávolítása

A nyírógépben található akkumulátort a felhasználó nem cserélheti ki. Az akkumulátor csak jóváhagyott szervizközpontban cserélhető ki.

Az alábbiakban bemutatott eljárás csak az akkumulátor eltávolítására szolgál a megfelelő ártalmatlanítás érdekében.

- Húzza ki a tápkábelt a nyírógépből.
- Távolítsa el a vágókést a nyírógépből. Távolítsa el a csavart (a), és válassza le az alsó borítást (b).
- Válassza le a tárcsafedelet (c), vegye le a csavart (d), és válassza le a tárcsát (e).
- Távolítsa el a két csavart (f).
- Válassza le a házat (g), az előlő panelt (h) és az oldalpanelt (i), majd távolítsa el a nyírógép hajtórúdját (j).
- Távolítsa el a két csavart (k).

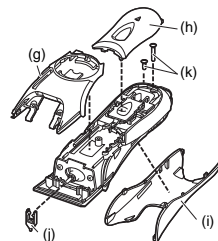
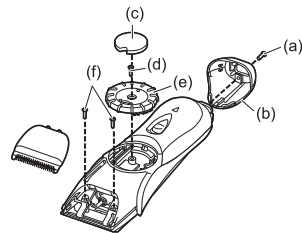

7. Távolítsa el a két csavart (l), és válassza le a gumi nyomólemezt (m).
8. Szerelje ki a csavarokat (n), és válassza le a házat (o).

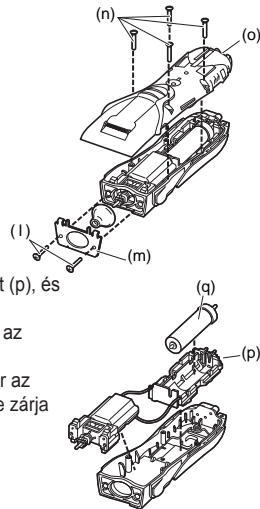

9. Válassza le az akkumulátor-kamrát (p), és vegye ki az akkumulátort (q).
- Eltávolítás előtt sússe ki teljesen az akkumulátort.
 - Ügyeljen arra, hogy eltávolításkor az akkumulátor + és - termináljait ne zárja rövidre.

Környezetvédelem és újrahasznosítás

A nyírógép nikkell-fémhibrid akkumulátorokat tartalmaz. Győződjön meg róla, hogy az akkumulátort hivatalosan kijelölt helyen ártalmatlanítják (ha országában van ilyen kijelölt hely).

Műszaki adatok:

Minőségstanúsítás

„A 2/1984. (III. 10.) BkM-IpM sz. együttes rendelet alapján - mint forgalmazó -tanúsítjuk, hogy a Panasonic ER2201/ER2211 típusú haj és szakállvágó megfelel a következő műszaki jellemzőknek:”

Áramellátás: 100–240 V AC, 50–60 Hz

(Automatikus feszültségátalakítás)

Motorfeszültség: 1,2 V DC egyenfeszültség

Töltési idő: 8 óra **ER2201**

1 óra **ER2211**

Ezt a készüléket kizárólag háztartási használatra tervezték.

Tápellátás: beépített akkumulátor

Tápfeszültség: 1,2 V egyenfeszültség

Töltési idő: 8 óra **ER2201**

1 óra **ER2211**

Méreték (szélességxmagasságxmélység):

4,9 cm × 16,5 cm × 4,0 cm

Tömeg: 170 g

Hálózati tápegység és akkumulátor töltő adatai:

Típus: RE9-36

Hálózati feszültség: 100-240 V, 50-60 Hz

Áramfelvétel: 110 mA

Kimenő feszültség: 1,9 V egyenfeszültség

Terhelhetőség: 1400 mA

Érintésvédelmi osztály: II.

Méreték (szélességxmagasságxmélység):

6,7 cm × 2,5 cm × 9,2 cm

Tömeg: 145 g

Megjegyzés: A műszaki adatok változtatásának jogát fenntartjuk.

A tömeg és méret adatok megközelítő értékek.

Olvassa el a „Tájékoztató felhasználók számára az elhasznált eszközök, szárazelemek és akkumulátorok begyűjtéséről és ártalmatlanításáról” c. részt (113. oldal).

Important

► Atenționări de încărcare

- Uscați aparatul complet înainte de a-l încărca.
- Folosiți mașina de tuns pentru barbă/păr ER2201/ER2211 numai cu adaptorul RE9-36.
- Încărcați aparatul la temperaturi între 5 °C și 35 °C, în locuri în care nu va fi expus la lumina directă a soarelui sau alte surse de căldură.
- Încărcarea nu trebuie să fie continuată mai mult de 48 de ore deoarece poate deteriora bateria.
- Aparatul se poate încălzi în timpul funcționării și încărcării. Acest lucru este normal.
- Încărcați mașina de tuns timp de cel puțin 16 ore când o încărcați pentru prima dată sau când nu a fost folosită mai mult de 6 luni. **ER2201**
- Încărcați mașina de tuns timp de cel puțin 8 ore când o încărcați pentru prima dată sau când nu a fost folosită mai mult de 6 luni. **ER2211**
- Cablul de alimentare nu poate fi înlocuit. În cazul în care cablul este deteriorat, aparatul trebuie să fie predat la un centru de deșeurii.

► Atenționări de utilizare și depozitare

- Opriti aparatul înainte de a modifica lungimea de tuns sau înainte de a scoate accesoriul tip pieptene.
- Acest aparat nu este conceput pentru utilizare de către persoane (inclusiv copiii) cu capacități fizice, senzoriale sau mentale reduse, în absența supravegherii sau instruirii privind utilizarea acestui aparat de către o persoană responsabilă de siguranța lor. Copiii trebuie să fie supravegheați pentru a asigura faptul că nu se joacă cu aparatul.
- Părțile mobile nu trebuie să fie atinse.
- Nu apucați aparatul de cablu. Acesta se poate desprinde, provocând deteriorarea sau rănirea.
- Aparatul nu trebuie să fie folosit pe animale.
- Aparatul nu trebuie să fie demontat. Duceți-l la o persoană autorizată de service atunci când este necesară depanarea sau repararea.
- Aparatul trebuie să fie păstrat într-un care nu este expus la lumina directă a soarelui sau nu se află în apropierea unui radiator sau a altei surse de căldură.

- Țineți transformatorul la distanță de apă și manevrați-l numai cu mâinile uscate.
- Păstrați transformatorul într-o zonă uscată, unde este protejat de deteriorare.

► Atenționări pentru curățare

- Carcasa nu trebuie să fie desfăcută deoarece acest lucru poate afecta rezistența la apă a construcției aparatului.
- Spălați aparatul cu apă de la robinet. Apa sărată, apa fiartă și produsele de curățare care sunt concepute pentru toalete, băi și aparatele de bucătărie nu trebuie să fie folosite. Aparatul trebuie să fie cufundat în apă de la robinet doar o scurtă perioadă de timp.
- Curățați carcasa numai cu o cârpă moale ușor umezită cu apă de la robinet sau apă de la robinet și săpun. Agenții de curățare caustici precum benzina sau înălbitorii nu trebuie să fie folosiți.

Specificații

Sursa de alimentare: Consultați plăcuța de identificare a produsului.
(conversie automată a tensiunii)

Tensiunea motorului: 1,2 V c.c.

Timp de încărcare: 8 ore **ER2201**
1 oră **ER2211**

Acest produs este destinat numai utilizării casnice.

Zgomot acustic: 61 (dB (A) re 1 pW)

Identificarea părților componente

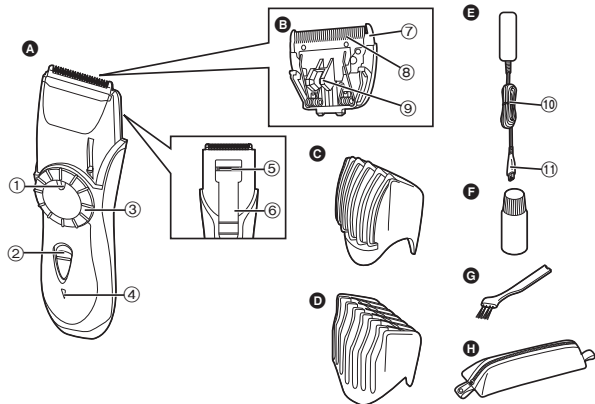

A Corpul principal

- ① Indicator de lungime a tunsului
- ② Comutator
- ③ Disc
- ④ Indicator luminos de încărcare

ER2201

Indicator de stare încărcare

ER2211

- ⑤ Lamă de finisare pentru mini-mașina de tuns
- ⑥ Ghidaj de tuns pentru mini-mașina de tuns

B Blocare lamă

- ⑦ Lamă staționară
- ⑧ Lamă mobilă
- ⑨ Manetă de curățare

C Accesorii tip pieptene pentru barbă **ER2211**

D Accesorii tip pieptene pentru barbă și păr **ER2201**

ER2211

E Transformator (RE9-36)

- ⑩ Cablu de alimentare
- ⑪ Ștecher aparat

F Ulei

G Perie de curățare

H Husă

Accesorii	ER2201	ER2211
Accesoriu tip pieptene pentru barbă	-	✓
Accesoriu tip pieptene pentru barbă și păr	✓	✓

Încărcare

Încărcarea mașinii de tuns

ER2201 Puteți încărca complet mașina de tuns în 8 ore dacă începe să piardă din viteză.

ER2211 Puteți încărca complet mașina de tuns într-o 1 oră dacă începe să piardă din viteză.

- O încărcare completă asigură suficientă energie pentru aproximativ 10 tunsuri (5 minute de tuns pentru o barbă normală).

1. Introduceți ștecherul aparatului în mașina de tuns.

2. Conectați transformatorul la priză casnică.

- Indicatorul luminos de încărcare se aprinde și rămâne aprins până când adaptorul este scos din priză casnică.

ER2201

- Indicatorul luminos stare încărcare se aprinde și clipește când încărcarea este încheiată. **ER2211**

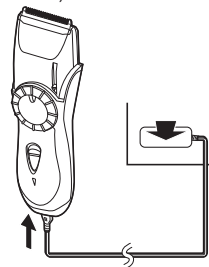

Tunsul cu conectare prin cablu

Dacă introduceți ștecherul aparatului în mașina de tuns și conectați transformatorul la o priză casnică, îl puteți folosi chiar și atunci când capacitatea bateriei este scăzută.

- Dacă mașina de tuns nu funcționează, continuați încărcarea timp de aprox. 1 minut.

Utilizarea mașinii de tuns

► Tunderea bărbii și a mustății

1. Aplicați câteva picături de ulei pe lame. (A se vedea pagina 96).
2. Rotiți discul pentru a deplasa accesoriul tip pieptene la lungimea de tuns dorită (între 1 mm și 20 mm).

Indicator	Lungime de tuns	Indicator	Lungime de tuns
1	1,0 mm	11	11,0 mm
2	2,0 mm	•	12,5 mm
•	3,5 mm	14	14,0 mm
5	5,0 mm	•	15,5 mm
•	6,5 mm	17	17,0 mm
8	8,0 mm	•	18,5 mm
•	9,5 mm	20	20,0 mm



3. Împingeți comutatorul de pe corpul principal în sus pentru a porni mașina de tuns.
4. Așezați fața înclinată a pieptenului pe piele și tăiați barba deplasând mașina de tuns în toate direcțiile pentru a obține o tăiere uniformă.

- La părul facial creț, accesoriul tip pieptene ar putea să nu taie tot părul. În acest caz, scoateți accesoriul tip pieptene și folosiți un pieptene obișnuit pentru a îndepărta restul de păr netăiat.



► Retușarea mustății

1. Scoateți accesoriul tip pieptene.
2. Așezați marginea înclinată pe piele și egalizați marginea bărbii.



► Finisarea marginilor și tunsul mustății

1. Glisați ghidajul de tuns al mini-mașinii de tuns în sus și porniți mașina de tuns.

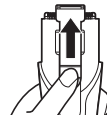

2. Treceți lama ușor peste suprafață pentru a uniformiza suprafața bărbii.

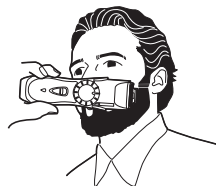

► Tăierea părului

- Tăiați părul la înălțimea corectă deplasând mașina de tuns înapoi în sens opus creșterii firului de păr.
- Nu folosiți mașina de tuns în poziție răsturnată, Acest lucru poate tăia părul prea în profunzime.

Tăierea părului din jurul urechilor

Tăiați puțin și apoi separați ușor mașina de tuns de păr.



Tăierea părului de la ceafă

Desprindeți ușor mașina de tuns de păr pentru a finisa.



Curățarea

Curățarea mașinii de tuns

► Folosirea periei de curățare

1. Scoateți accesoriul tip pieptene.
2. Țineți în mână corpul principal, puneți degetul mare pe lame și apoi împingeți-le afară din corpul principal.

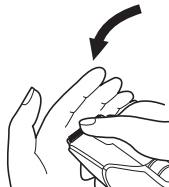

3. Îndepărtați cu peria toate resturile de păr de pe corpul principal și din jurul lamei.

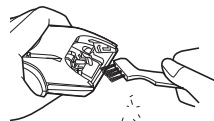

4. Îndepărtați cu peria toate resturile de păr dintre lama staționară și lama mobilă apăsând în jos maneta de curățare pentru a ridica lama mobilă.

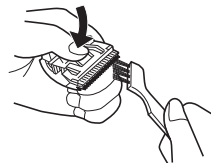

► În cazul spălării cu apă

Acesta este simbolul pentru un aparatul de tuns care poate fi spălat. Simbolul înseamnă că mânerul aparatului poate fi curățat cu apă.



Atenție – Detașați partea ținută cu mâna de la cablul de alimentare înainte de a curăța cu apă.

1. Deconectați cablul de alimentare de la mașina de tuns.
2. Scoateți lama.
3. Spălați resturile de păr tăiat care sunt prinse pe lame cu jet de apă.

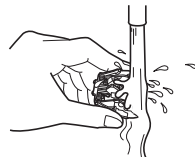

4. Îndepărtați resturile de păr care se află în interiorul mașinii de tuns cu jet de apă.

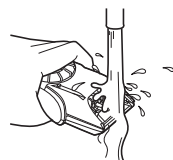

- Scuturați ușor mașina de tuns de 4 sau 5 ori și ștergeți toată apa care curge din mașină și de pe lamă.
- Puneți mașina de tuns pe un prosop cu comutatorul de pe corpul principal îndreptat în jos și lăsați să se usuce complet.

Lubrifierea

Lubrificați lamele înainte de a le folosi sau după curățarea lor.

- Aplicați o picătură de ulei în punctele indicate de săgeți.

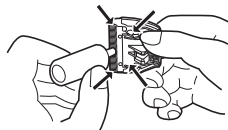

Reinstalarea lamei

Introduceți cârligul de montare în montajul pentru lamă de pe mașina de tuns și apoi împingeți până când face un clic.

► Durata de viață a lamei

Durata de viață a lamei variază în funcție de frecvența și durata de utilizare a mașinii de tuns.

De exemplu, durata de viață a lamei este de aproximativ 3 ani atunci când se folosește mașina de tuns timp de 10 minute o dată la 3 zile. Înlocuiți lamele dacă eficiența tăierii scade substanțial în ciuda întreținerii corecte.

► Durata de viață a bateriei

Durata de viață a bateriei variază în funcție de frecvența și durata utilizării aparatului.

De exemplu, durata de viață a bateriei este de aproximativ 6 ani când bateria este încărcată de 3 ori pe lună.

Aparatul nu trebuie să fie lăsat mai mult de 6 luni fără să fie încărcat.

Curentul se scurge din baterie și durata de viață a bateriei se poate scurta.

Îndepărtarea bateriei reîncărcabile încorporate

Bateria din această mașină de tuns nu este concepută pentru a fi înlocuită de utilizatori. Totuși, bateria poate fi înlocuită la un centru de service autorizat.

Procedura descrisă mai jos este destinată numai pentru îndepărtarea bateriei reîncărcabile în scopul eliminării adecvate.

- Deconectați cablul de alimentare de la mașina de tuns.
- Scoateți lama din mașina de tuns. Scoateți șurubul (a) și detașați capacul de jos (b).
- Detașați capacul discului (c), scoateți șurubul (d) și deconectați discul (e).
- Scoateți cele 2 șuruburi (f).
- Detașați carcasa (g), panoul frontal (h) și panoul lateral (i), apoi scoateți tija de antrenare a mașinii de tuns (j).
- Scoateți cele 2 șuruburi (k).

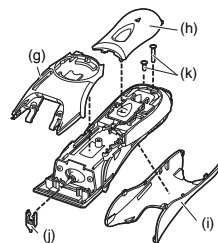
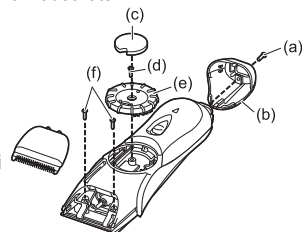

7. Scoateți cele 2 șuruburi (l) și deconectați placa de împingere din cauciuc (m).

8. Scoateți șuruburile (n) și deconectați carcasa (o).

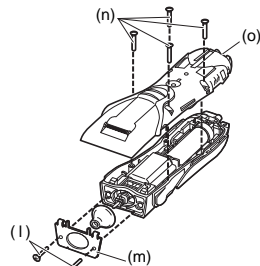

9. Deconectați camera bateriei (p) și scoateți bateria (q).

- Descărcați bateria complet înainte de a o scoate.
- Fiți atent să nu scurtcircuitați bornele + și – ale bateriei după ce o scoateți.

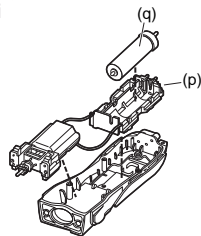

Pentru protecția mediului și reciclarea materialelor

Această mașină de tuns conține o baterie nichel-metal hidrid. Vă rugăm să vă asigurați că bateria este eliminată la un centru desemnat oficial, dacă există unul în țara dvs.

Citiți "Informații pentru utilizatori privind colectarea și debarasarea echipamentelor vechi și a bateriilor uzate" la pagina 113.

Önemli

► Şarj etmekle ilgili uyarılar

- Şart etmeden önce cihazı tamamen kurulaşın.
- ER2201/ER2211 Saç/Sakal tıraş makinesini sadece RE9-36 adaptörü ile birlikte kullanın.
- Cihazı, doğrudan güneş ışığına ve diğere ısı kaynaklarına maruz kalmadan 5 °C ila 35 °C derece arasındaki sıcaklıklarda şarj edin.
- Pile zarar verebileceğinden, şarj etme işlemine 48 saatten uzun bir süre devam edilmemelidir.
- Cihaz kullanımı ve şarj etme sırasında ısınabilir. Bu normaldir.
- İik kez veya 6 aydan daha fazla bir süre kullanılmadıktan sonra şarj edilirken tıraş makinesini en az 16 saat şarj edin. **ER2201**
- İik kez veya 6 aydan daha fazla bir süre kullanılmadıktan sonra şarj edilirken tıraş makinesini en az 8 saat şarj edin **ER2211**
- Güç kablosu değiştirilemez. Kablo hasar gördüyse, cihaz atılmalıdır.

► Kullanım ve saklamayla ilgili uyarılar

- Kesme uzunluğunu değiştirmeden veya tarak ekini çıkartmadan önce cihazı kapatınız.
- Bu cihaz, güvenliklerinden sorumlu bir kişi tarafından cihazın kullanımıyla ilgili denetim veya talimatlar sunulmadığı sürece, (çocuklar da dahil) fiziksel, işitsel veya zihinsel yetenekleri sınırlı olan ya da deneyim ve bilgisi bulunmayan kişiler tarafından kullanılmaya uygun değildir. Cihazla oynamadıklarından emin olmak için, çocukların denetim altında bulundurulması gerekir.
- Hareketli parçalar kurcalanmamalıdır.
- Cihazı kablосundan tutarak almayın. Kablосuna bağlı olmayabileceğinden, hasara veya yaralanmaya neden olabilir.
- Cihaz hayvanlar üzerinde kullanılmamalıdır.
- Cihaz sökölmemelidir. Servis veya tamir gerektiğinde cihazı yetkili bir servis elemanına götürün.
- Cihaz doğrudan güneş ışığına maruz kalmayan veya bir ısıtıcının veya diğere ısı kaynaklarının yakınılarında olmayan bir yerde saklanmalıdır.
- Adaptörü sudan uzak tutun ve sadece kuru ellerle kullanın.

- Adaptörü hasara uğramaktan korumak üzere kuru bir yerde muhafaza edin.
- **Temizleme uyarıları**
- Cihazın su geçirmez yapısını etkileyebileceğinden gövde parçalarına ayrılmamalıdır.
- Cihazı musluk suyu ile yıkayın. Tuzlu su, kaynar su ve tuvalet, banyo ve mutfaklar için kullanılan temizlik maddeleri kullanılmamalıdır. Cihaz, musluk suyuna çok az bir süre için maruz kalmalıdır.
- Cihazın gövdesini musluk suyu veya sabunlu musluk suyu ile hafifçe ıslatılmış yumuşak bir bezle temizleyin. Benzin veya çamaşır suyu gibi kostik temizleyiciler kullanılmamalıdır.

Teknik özellikler

Güç kaynağı: Ürünün üzerindeki plakaya bakın.
(Otomatik voltaj dönüştürme)

Motor voltajı: 1,2 V DC

Şarj süresi: 8 saat **ER2201**
1 saat **ER2211**

Bu ürün sadece ev kullanımı için tasarlanmıştır.

Airborne Akustik Ses: 61 (dB (A) re 1 pW)

Parçaların Tanımı

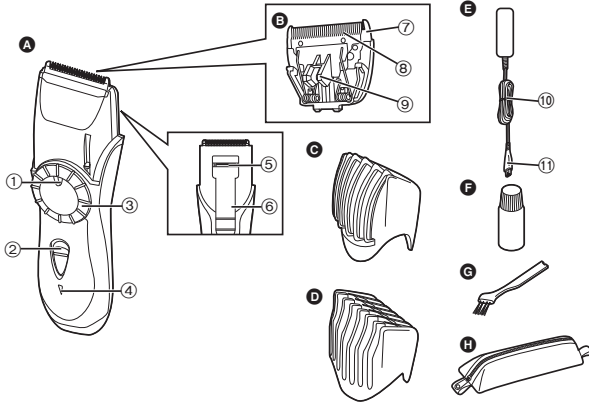

A Ana gövde

- ① Kesme uzunluğu göstergesi
- ② Düğme
- ③ Kadran
- ④ Şarj lambası **ER2201**
Şarj durum lambası
ER2211

- ⑤ Mini tıraş makinesinin bıçağı
- ⑥ Mini tıraş makinesinin tıraş makinesi kılavuzu

B Bıçak bloğu

- ⑦ Sabit bıçak
- ⑧ Hareketli bıçak
- ⑨ Temizleme kolu

C Sakal için tarak eki **ER2211**

D Sakal ve saç için tarak eki

ER2201 ER2211

E Adaptör (RE9-36)

- ⑩ Elektrik kablosu
- ⑪ Cihazın fişi

F Yağ

G Temizleme fırçası

H Kese

Ekler	ER2201	ER2211
Sakal için tarak eki	-	✓
Sakal ve saç için tarak eki	✓	✓

Şarj etme

Tıraş makinesini şarj etmek

ER2201 Eğer sürati düşüyorsa tıraş makinesini tam olarak 8 saatte şarj edebilirsiniz.

ER2211 Eğer hızı düşüyorsa tıraş bıçağını tam olarak 1 saatte şarj edebilirsiniz.

- Tam bir şarj, yaklaşık olarak **10** tıraş için yeterli güç sağlar (normal bir sakalın her tıraşı için 5 dakika).

1. Cihaz fişini kesiciye takın.

2. Adaptörü evdeki bir prize takın.

- Şarj gösterge lambası, adaptörün prizden çekilmesine kadar yanar ve açık kalır. **ER2201**
- Şarj durum lambası yanar ve şarj bittiğinde ise yanıp söner. **ER2211**

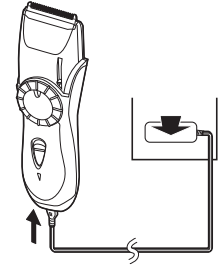

Kablo Kesilmesi

Cihaz fişini tıraş makinesine takarsanız ve adaptörü de fişe takarsanız, pil kapasitesi düşük olsa dahi cihazı kullanabilirsiniz.

- Tıraş makinesi çalışmazsa, yaklaşık 1 dakika kadar daha şarj etmeye devam edin.

Tıraş makinesini kullanma

► Sakal ve bıyıklarınızı tıraş etmek

1. Bıçaklara birkaç damla yağ damlatınız. (Sayfa 102'a bakın)
2. Tarak ekinin arzu edilen kesme uzunluğuna (1 mm ile 20 mm arası) ayarlanması için kadranı çevirin.

Gösterge	Kesme uzunluğu	Gösterge	Kesme uzunluğu
1	1,0 mm	11	11,0 mm
2	2,0 mm	•	12,5 mm
•	3,5 mm	14	14,0 mm
5	5,0 mm	•	15,5 mm
•	6,5 mm	17	17,0 mm
8	8,0 mm	•	18,5 mm
•	9,5 mm	20	20,0 mm



3. Tıraş makinesini açmak için ana gövdedeki düğmeyi yukarıya kaydırınız.

4. Tarağın açılı yüzünü teninize doğru tutun ve muntazam bir tıraş için tıraş makinesini tüm yönlere hareket ettirerek sakalınızı kesin.

- Yüzünüzde kıvrıkcık kıllar varsa, tarak eki tüm kılları kesemeyebilir. Bu durumda, tarak ekini çıkarın ve kalan kesilmemiş kılları taramak için normal bir tarak kullanın.



► Bıyığınıza şekil verme

1. Tarak ekini çıkarın.
2. Tarağın açılı yüzünü teninize doğru tutun ve sakalınızın kenarlarını eşit hale getirin.



► Kenarların düzeltilmesi ve bıyığın tıraş edilmesi

1. Mini tıraş makinesi için tıraş yönlendiricisini kaydırın ve tıraş bıçağını çalıştırın.

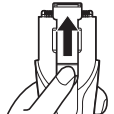

2. Tıraş bıçağını bıyık yüzeyini yumuşatmak için hafifçe bıyığın yüzeyinde gezdirin.

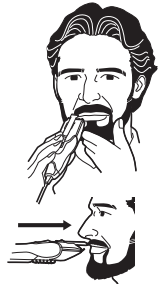
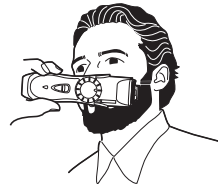

► Saç kesimi

Saçın taranma yönüne doğru tıraş makinesinin hareket ettirilmesi ile saç doğru uzunlukta kesin.

- Tıraş makinesini tersine doğru bir konumda kullanmayın. Bu saç çok derinden kesebilir.



Kulakların etrafını tıraş etmek

Biraz tıraş edin, sonra nazikçe tıraş makinesini saçtan uzaklaştırın.



Boynun ense kısmının tıraş edilmesi

Bitirmek için nazikçe tıraş makinesini saçtan uzaklaştırın.



Temizle

Tıraş makinesini temizlemek

► Temizleme fırçasını kullanma

1. Tarak ekini çıkarın.
2. Ana gövdeyi tutunuz, başparmağınızı bıçaklara dayayınız ve bunları ana gövdenin uzağına doğru itiniz.



3. Ana gövdedeki ve bıçağın kenarındaki kesik kılları fırçayla temizleyiniz.

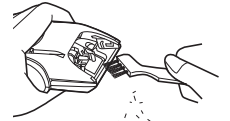

4. Hareketli bıçağı kaldırmak için temizleme kolunu aşağıya doğru bastırınız ve sabit bıçakla hareketli bıçağın arasındaki kesik kılları fırçayla temizleyiniz.

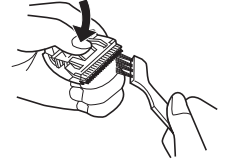

► Suda yıkarken

Yıkatabilir makinesinin sembolü aşağıda gösterilmektedir. Sembol, tutulan kısmın suyla temizlenebileceğini gösterir.



Dikkat – Elle tutulan parçayı suda yıkamadan önce elektrik kablosunu çıkartınız.

1. Tıraş bıçağından güç kablosunu çıkarın.
2. Bıçağı çıkartınız.
3. Bıçağa yapışmış olan kesik kılları akan su altında yıkayarak temizleyiniz.
4. Tıraş makinesinin içindeki kesik kılları akan su altında yıkayarak temizleyiniz.

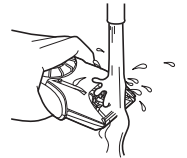

5. Tıraş makinesini 4-5 kez hafif sallayınız ve ardından tıraş makinesinde ve bıçakta kalan su damlalarını siliniz.
6. Tıraş makinesini tam kurutmak için, ana gövdedeki düğme aşağıya bakacak şekilde bir havlunun üzerinde bırakınız.

Yağlama

Bıçakları kullanmadan önce veya temizledikten sonra yağlayınız.

1. Oklarla işaretlenmiş noktalara bir damla yağ koyun.

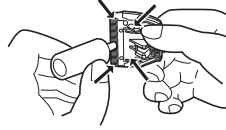

Bıçağı tekrar takma

Takma çengelini tıraş makinesindeki bıçak yuvasına takınız ve yerine oturma sesi duyulana kadar itiniz.

► Bıçak ömrü

Bıçak ömrü, tıraş makinesini kullanım sıklığına ve uzunluğuna bağlı olarak değişir. Örneğin, tıraş makinesi her 3 günde bir 10 dakika kullanıldığında bıçak ömrü yaklaşık olarak 3 yıldır. Uygun bir bakıma rağmen kesme verimliliği önemli ölçüde azalırsa bıçakları değiştirin.

► Pil ömrü

Pil ömrü, cihazın kullanım sıklığı ve uzunluğuna göre değişir. Örneğin, pil ayda 3 kez şarj edilirse, pil ömrü yaklaşık olarak 6 yıldır. Cihaz, 6 ayı geçen bir süre şarj edilmeden bırakılmamalıdır. Şarj pilden aki gider ve pil ömrü kısalsabilir.

İçine yerleştirilmiş yeniden şarj edilebilir pili çıkartmak

Bu tıraş bıçağının içinde bulunan pilin tüketiciler tarafından çıkarılması öngörülmemiştir. Ancak, pil yetkili bir servis merkezinde değiştirilebilir. Aşağıda tanımlanan prosedür, sadece yeniden şarj edilebilir pilin uygun kullanım için çıkarılması için hazırlanmıştır.

1. Tıraş bıçağından güç kablosunu çıkarın.
2. Bıçağı tıraş makinesinden çıkartın. Vida (a)'yı çıkartın ve alt kapağı (b) ayırın.
3. Kadran kapağını (c) ayırın, vida (d)'yi çıkartın ve kadran (e)'yi ayırın.
4. 2 vidayı çıkartın (f).
5. Gövdeyi (g), ön paneli (h) ve yan paneli (i) ayırın ve tıraş makinesi çalıştırma çubuğunu (j) çıkartın.
6. 2 vidayı çıkartın (k).

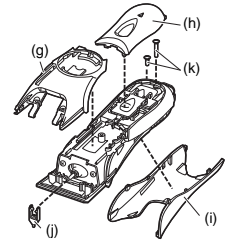
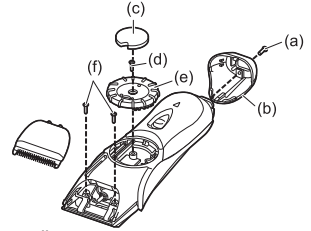

7. 2 vidayı çıkartın (l) ve plastik itme plakasını (m) ayırın.
8. Vidaları çıkartın (n) ve gövdeyi (o) ayırın.

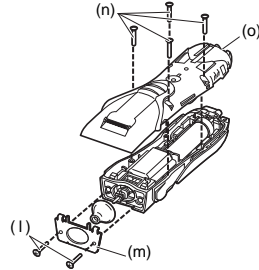

9. Pil yuvasını çıkartın (p) ve pili çıkartın (q).
• Çıkarmadan önce pilin şarjını tamamen boşaltın.
• Çıkardıktan sonra pilin + ve – kutuplarını karıştırmamaya dikkat edin.

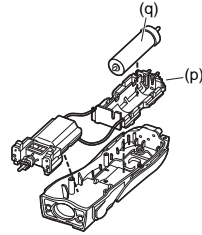

Çevre koruması ve materyallerin geri dönüştürülmesi için

Bu tıraş makinesinde nikel metal hidrür pil bulunmaktadır. Eğer ülkenizde mevcutsa, pilin yetkili bir yerden alınmış olmasına dikkat edin.

Lütfen 114. sayfadaki “Eski Ekipman ve Pillerin Toplanması ve Elden Çıkarılması konusunda Kullanıcılar için Bilgiler” bölümünü okuyun.

English

Information for Users on Collection and Disposal of Old Equipment and used Batteries



These symbols on the products, packaging, and/or accompanying documents mean that used electrical and electronic products and batteries should not be mixed with general household waste.

For proper treatment, recovery and recycling of old products and used batteries, please take them to applicable collection points, in accordance with your national legislation and the Directives 2002/96/EC and 2006/66/EC.

By disposing of these products and batteries correctly, you will help to save valuable resources and prevent any potential negative effects on human health and the environment which could otherwise arise from inappropriate waste handling.

For more information about collection and recycling of old products and batteries, please contact your local municipality, your waste disposal service or the point of sale where you purchased the items.

Penalties may be applicable for incorrect disposal of this waste, in accordance with national legislation.



For business users in the European Union

If you wish to discard electrical and electronic equipment, please contact your dealer or supplier for further information.

[Information on Disposal in other Countries outside the European Union]

These symbols are only valid in the European Union. If you wish to discard these items, please contact your local authorities or dealer and ask for the correct method of disposal.



Note for the battery symbol (bottom two symbol examples):

This symbol might be used in combination with a chemical symbol. In this case it complies with the requirement set by the Directive for the chemical involved.

Deutsch

Benutzerinformation zur Sammlung und Entsorgung von veralteten Geräten und benutzten Batterien



Diese Symbole auf den Produkten, Verpackungen und/oder Begleitdokumenten bedeuten, dass benutzte elektrische und elektronische Produkte und Batterien nicht in den allgemeinen Hausmüll gegeben werden sollen.

Bitte bringen Sie diese alten Produkte und Batterien zur Behandlung, Aufarbeitung bzw. zum Recycling gemäß Ihrer Landesgesetzgebung und den Richtlinien 2002/96/EG und 2006/66/EG zu Ihren zuständigen Sammelpunkten.

Indem Sie diese Produkte und Batterien ordnungsgemäß entsorgen, helfen Sie dabei, wertvolle Ressourcen zu schützen und eventuelle negative Auswirkungen auf die menschliche Gesundheit und die Umwelt zu vermeiden, die anderenfalls durch eine unsachgemäße Abfallbehandlung auftreten können.

Wenn Sie ausführlichere Informationen zur Sammlung und zum Recycling alter Produkte und Batterien wünschen, wenden Sie sich bitte an Ihre örtlichen Verwaltungsbehörden, Ihren

Abfallentsorgungsdienstleister oder an die Verkaufseinrichtung, in der Sie die Gegenstände gekauft haben.

Gemäß Landesvorschriften können wegen nicht ordnungsgemäßer Entsorgung dieses Abfalls

Strafgelder verhängt werden.



Für geschäftliche Nutzer in der Europäischen Union

Wenn Sie elektrische oder elektronische Geräte entsorgen möchten, wenden Sie sich wegen genauerer Informationen bitte an Ihren Händler oder Lieferanten.

[Informationen zur Entsorgung in Ländern außerhalb der Europäischen Union]

Diese Symbole gelten nur innerhalb der Europäischen Union. Wenn Sie solche Gegenstände entsorgen möchten, erfragen Sie bitte bei den örtlichen Behörden oder Ihrem Händler, welches die ordnungsgemäße Entsorgungsmethode ist.



Cd

Hinweis zum Batteriesymbol (unten zwei Symbolbeispiele):

Dieses Symbol kann in Kombination mit einem chemischen Symbol verwendet werden. In diesem Fall erfüllt es die Anforderungen derjenigen Richtlinie, die für die betreffende Chemikalie erlassen wurde.

Français

Avis aux utilisateurs concernant la collecte et l'élimination des piles et des appareils électriques et électroniques usagés



Apposé sur le produit lui-même, sur son emballage, ou figurant dans la documentation qui l'accompagne, ce pictogramme indique que les piles et appareils électriques et électroniques usagés doivent être séparés des ordures ménagères.

Afin de permettre le traitement, la valorisation et le recyclage adéquats des piles et des appareils usagés, veuillez les porter à l'un des points de collecte prévus, conformément à la législation nationale en vigueur ainsi qu'aux directives 2002/96/CE et 2006/66/CE.

En éliminant piles et appareils usagés conformément à la réglementation en vigueur, vous contribuez à

prévenir le gaspillage de ressources précieuses ainsi qu'à protéger la santé humaine et l'environnement contre les effets potentiellement nocifs d'une manipulation inappropriée des déchets.

Pour de plus amples renseignements sur la collecte et le recyclage des piles et appareils usagés, veuillez vous renseigner auprès de votre mairie, du service municipal d'enlèvement des déchets ou du point de vente où vous avez acheté les articles concernés.

Le non-respect de la réglementation relative à l'élimination des déchets est passible d'une peine d'amende.



Pour les utilisateurs professionnels au sein de l'Union européenne

Si vous souhaitez vous défaire de pièces d'équipement électrique ou électronique, veuillez vous renseigner directement auprès de votre détaillant ou de votre fournisseur.

[Information relative à l'élimination des déchets dans les pays extérieurs à l'Union européenne]

Ce pictogramme n'est valide qu'à l'intérieur de l'Union européenne. Pour connaître la procédure applicable dans les pays hors Union Européenne, veuillez vous renseigner auprès des autorités locales compétentes ou de votre distributeur.



Cd

Note relative au pictogramme à apposer sur les piles (voir les 2 exemples ci-contre)

Le pictogramme représentant une poubelle sur roues barrée d'une croix est conforme à la réglementation. Si ce pictogramme est combiné avec un symbole chimique, il remplit également les exigences posées par la Directive relative au produit chimique concerné.

Italiano

Informazioni per gli utenti sulla raccolta e l'eliminazione di vecchie apparecchiature e batterie usate



Questi simboli sui prodotti, sull'imballaggio, e/o sulle documentazioni o manuali accompagnanti i prodotti indicano che i prodotti elettrici, elettronici e le batterie usate non devono essere buttati nei rifiuti domestici generici.

Per un trattamento adeguato, recupero e riciclaggio di vecchi prodotti e batterie usate, vi preghiamo di portarli negli appositi punti di raccolta, secondo la legislazione vigente nel vostro Paese e le Direttive 2002/96/EC e 2006/66/EC.

Smaltendo correttamente questi prodotti e le batterie, contribuirete a salvare importanti risorse e ad evitare i potenziali effetti negativi sulla salute umana e sull'ambiente che altrimenti potrebbero verificarsi in seguito ad un trattamento inappropriato dei rifiuti.

Per ulteriori informazioni sulla raccolta e sul riciclaggio di vecchi prodotti e batterie, vi preghiamo di contattare il vostro comune, i vostri operatori per lo smaltimento dei rifiuti o il punto vendita dove avete acquistato gli articoli. Sono previste e potrebbero essere applicate sanzioni qualora questi rifiuti non siano stati smaltiti in modo corretto ed in accordo con la legislazione nazionale.



Per utenti commerciali nell'Unione Europea

Se desiderate eliminare apparecchiature elettriche ed elettroniche, vi preghiamo di contattare il vostro commerciante od il fornitore per maggiori informazioni.

[Informazioni sullo smaltimento rifiuti in altri Paesi fuori dall'Unione Europea]

Questi simboli sono validi solo all'interno dell'Unione Europea. Se desiderate smaltire questi articoli, vi preghiamo di contattare le autorità locali od il rivenditore ed informarvi sulle modalità per un corretto

smaltimento.



Nota per il simbolo delle batterie (esempio con simbolo chimico riportato sotto il simbolo principale):

Questo simbolo può essere usato in combinazione con un simbolo chimico; in questo caso è conforme ai requisiti indicati dalla Direttiva per il prodotto chimico in questione.

Nederlands

Informatie voor gebruikers betreffende het verzamelen en verwijderen van oude uitrustingen en lege batterijen



Deze symbolen op de producten, verpakkingen, en/of begeleidende documenten betekenen dat gebruikte elektrische en elektronische producten en batterijen niet met het algemene huishoudelijke afval gemengd mogen worden.

Voor een correcte behandeling, recuperatie en recyclage van oude producten en lege batterijen moeten zij naar de bevoegde verzamelpunten gebracht worden in overeenstemming met uw nationale wetgeving en de Richtlijnen 2002/96/EC en 2006/66/EC.

Door deze producten en batterijen correct te verwijderen draagt u uw steentje bij tot het beschermen van waardevolle middelen en tot de preventie van potentiële negatieve effecten op de gezondheid van de mens en op het milieu die anders door een onvakkundige afvalverwerking zouden kunnen ontstaan.

Voor meer informatie over het verzamelen en recyclen van oude producten en batterijen, gelieve contact op te nemen met uw plaatselijke gemeente, uw afvalverwijderingsdiensten of de winkel waar u de goederen gekocht hebt.

Voor een niet-correcte verwijdering van dit afval kunnen boetes opgelegd worden in overeenstemming met de nationale wetgeving.



Voor zakengebruikers in de Europese Unie

Indien u elektrische en elektronische uitrusting wilt verwijderen, neem dan contact op met uw dealer voor meer informatie.

[Informatie over de verwijdering in andere landen buiten de Europese Unie]

Deze symbolen zijn enkel geldig in de Europese Unie. Indien u wenst deze producten te verwijderen, neem dan contact op met uw plaatselijke autoriteiten of dealer, en vraag informatie over de correcte wijze om deze producten te verwijderen.



Opmerking over het batterijsymbool (beneden twee voorbeelden):

Dit symbool kan gebruikt worden in verbinding met een chemisch symbool. In dat geval wordt de eis, vastgelegd door de Richtlijn voor de betrokken chemische producten vervuld.

Español

Información para Usuarios sobre la Recolección y Eliminación de aparatos viejos y baterías usadas



Estos símbolos en los productos, embalajes y/o documentos adjuntos, significan que los aparatos eléctricos y electrónicos y las baterías no deberían ser mezclados con los desechos domésticos.

Para el tratamiento apropiado, la recuperación y el reciclado de aparatos viejos y baterías usadas, por favor, observe las normas de recolección aplicables, de acuerdo a su legislación nacional y a las Directivas 2002/96/CE y 2006/66/CE.

Al desechar estos aparatos y baterías correctamente,

Usted estará ayudando a preservar recursos valiosos y a prevenir cualquier potencial efecto negativo sobre la salud de la humanidad y el medio ambiente que, de lo contrario, podría surgir de un manejo inapropiado de los residuos.

Para mayor información sobre la recolección y el reciclado de aparatos y baterías viejos, por favor, contacte a su comunidad local, su servicio de eliminación de residuos o al comercio donde adquirió estos aparatos.

Podrán aplicarse penas por la eliminación incorrecta de estos residuos, de acuerdo a la legislación nacional.



Para usuarios empresariales en la Unión Europea

Si usted desea descartar aparatos eléctricos y electrónicos, por favor contacte a su distribuidor o proveedor a fin de obtener mayor información.

[Información sobre la Eliminación en otros Países fuera de la Unión Europea]

Estos símbolos sólo son válidos dentro de la Unión Europea. Si desea desechar estos objetos, por favor contacte con sus autoridades locales o distribuidor y consulte por el método correcto de eliminación.



Nota sobre el símbolo de la batería (abajo, dos ejemplos de símbolos):

Este símbolo puede ser usado en combinación con un símbolo químico. En este caso, el mismo cumple con los requerimientos establecidos por la Directiva para los químicos involucrados.

Dansk

Brugerinformation om indsamling og bortskaffelse af elektronskrot og brugte batterier



Disse symboler på produkter, emballage og/eller ledsagedokumenter betyder, at brugte elektriske og elektroniske produkter og batterier ikke må smides ud som almindeligt husholdningsaffald.

Sådanne gamle produkter og batterier skal indleveres til behandling, genvinding resp. recycling i henhold til gældende nationale bestemmelser samt direktiverne 2002/96/EF og 2006/66/EF.

Ved at bortskaffe sådanne produkter og batterier på korrekt vis hjælper du med til at beskytte værdifulde ressourcer og imødegå de negative påvirkninger af det menneskelige helbred og miljøet, som vil kunne være følgen af usagkyndig affaldsbehandling.

Ønsker du mere udførlig information om indsamling og recycling af gamle produkter og batterier, kan du henvende dig til din kommune, deponeringsselskabet eller stedet, hvor du har købt produkterne.

Usagkyndig bortskaffelse af elektronskrot og batterier kan eventuelt udløse bødeforlæg.



For kommercielle brugere i Den Europæiske Union

Når du ønsker at kassere elektriske eller elektroniske apparater, bedes du henvende dig til din forhandler eller leverandør for nærmere information.

[Information om bortskaffelse i lande uden for Den Europæiske Union]

Disse symboler gælder kun inden for Den Europæiske Union. Ønsker du at kassere sådanne produkter, bedes du forhøre dig hos din forhandler eller kommune med henblik på en hensigtsmæssig bortskaffelse.



Information om batterisymbol (to eksempler nedenfor):

Dette symbol kan optræde sammen med et kemisk symbol. I så fald opfylder det kravene for det direktiv, som er blevet fastlagt for det pågældende kemikalie.

Português

Informações para Utilizadores referentes à Recolha e Eliminação de Equipamentos Velhos e Baterias.



Estes símbolos nos produtos, embalagens e documentos significam que os produtos eléctricos e electrónicos usados não podem ser misturados com os resíduos urbanos.

Para o tratamento apropriado, recuperação e reciclagem de produtos velhos e baterias usadas, solicitamos que os coloque em pontos de recolha próprios, de acordo com a Legislação Nacional e com as Directivas Europeias 2002/96/EC e 2006/66/EC.

A eliminação correcta deste produto ajudará a poupar recursos valiosos e evitar quaisquer potenciais efeitos negativos na saúde humana e no ambiente, os quais poderiam resultar de um tratamento incorrecto de Resíduos.

Para mais informações sobre a recolha e reciclagem de produtos velhos e baterias, por favor, contacte as autoridades locais responsáveis pela recolha de resíduos ou o ponto de venda onde o produto foi adquirido.

De acordo com a legislação nacional, podem ser aplicadas multas caso seja feita a eliminação incorrecta destes resíduos.



Para Utilizadores Não Particulares da União Europeia

Se pretender eliminar equipamentos eléctricos e electrónicos, por favor, contacte o seu Distribuidor ou

Produtor para obter mais informações.

[Informação sobre a eliminação noutros países fora da União Europeia]

Estes símbolos são válidos, apenas, na União Europeia. Se pretender eliminar este produto contacte, por favor, as autoridades locais responsáveis pela recolha de resíduos ou o ponto de venda onde o produto foi adquirido e solicite informação sobre o método de eliminação correcto.



Cd

Nota para os símbolos de baterias (dois exemplos de símbolos):

Este símbolo pode ser utilizado em conjugação com um símbolo químico. Neste caso, terá de proceder em conformidade com o estabelecido na Directiva referente aos produtos químicos utilizados.

Norsk

Brukerinformasjon om innsamling og håndtering av gammelt utstyr og brukte batterier



Slike symboler på produkter, emballasje, og/eller på medfølgende dokumenter betyr at brukte elektriske/elektroniske produkter og batterier ikke må blandes med vanlig husholdningsavfall.

For riktig håndtering og gjenvinning av gamle produkter og brukte batterier, vennligst lever dem til anvendelige innsamlingssteder, i samsvar med nasjonal lovgivning og direktivene 2002/96/EC og 2006/66/EC.

Ved riktig håndtering av disse produktene og batteriene, hjelper du til med å spare verdifulle ressurser og forhindre potensielle negative effekter på menneskers helse og miljøet, som ellers kan oppstå ved uriktig avfallshåndtering.

For mer informasjon om innsamling og gjenvinning av gamle produkter og batterier, vennligst ta kontakt med kommunen, ditt renovasjonsselskap eller stedet der du

kjøpte gjenstandene.

Ukorrekt håndtering av dette avfallet kan medføre straffansvar, i overensstemmelse med nasjonal lovgivning.



For forretningsdrivende brukere i EU

Dersom du ønsker å kaste elektrisk og elektronisk utstyr, vennligst ta kontakt med din forhandler eller leverandør for videre informasjon.

[Informasjon om håndtering i land utenfor EU]

Disse symbolene gjelder bare innenfor EU. Ønsker du å kaste slike gjenstander, vennligst kontakt dine lokale myndigheter eller forhandler og spør etter riktig fremgangsmåte for håndtering.



Cd

Merknader for batterisymbol (to nederste symbol-eksempler):

Dette symbolet kan bli brukt i kombinasjon med et kjemisk symbol. I dette tilfellet etterkommer det kravet satt av direktivet for det kjemikallet det gjelder.

Svenska

Information för användare om hopsamling och avfallshantering av gammalt material och använda batterier



Dessa symboler på produkter, förpackningar och/eller medföljande dokument betyder att man inte ska blanda elektriska och elektroniska produkter eller batterier med vanliga hushållsoppor.

För att gamla produkter och använda batterier ska hanteras och återvinnas på rätt sätt ska man ta dem till passande uppsamlingsställe i enlighet med nationella bestämmelser och direktiven 2002/96/EC och 2006/66/EC.

När du kasserar dessa produkter och batterier på rätt sätt hjälper du till att spara på värdefulla resurser och förebygga en potentiell negativ inverkan på människors

hälsa och på miljön som annars skulle kunna uppstå p.g.a. otillbörlig avfallshantering.

För mer information om uppsamling och återvinning av gamla produkter och batterier, var god kontakta din kommun, din avfallshantlaren eller det försäljningsställe där du köpte din artikel.

Olämplig avfallshantering kan beläggas med straff i enlighet med nationella bestämmelser.



För affärsanvändare inom den Europeiska Unionen

Om du vill kassera elektrisk eller elektronisk utrustning, var god kontakta din återförsäljare eller leverantör för ytterligare information.

[Information om avfallshantering i länder utanför den Europeiska unionen]

Dessa symboler är endast giltiga inom den Europeiska Unionen. Om du vill kassera dessa föremål, var god kontakta dina lokala myndigheter eller din lokala återförsäljare och fråga efter rätt metod för avfallshantering.



Notering till batterisymbolen (nedtill, två symboler exempel):

Denna symbol kan användas i kombination med en kemisk symbol. I detta fall iakttar den de krav som ställs upp i direktivet för den aktuella kemikalien.

Cd

Suomi

Tietoja vanhojen laitteiden ja käytettyjen paristojen keräyksestä ja hävittämisestä



Nämä merkinnät tuotteissa, pakkauksissa ja/tai niihin liitetyissä dokumenteissa tarkoittavat, että käytettyjä sähkö- ja elektroniikkalaitteita sekä paristoja ei tule sekoittaa tavalliseen kotitalousjätteeseen.

Vanhojen tuotteiden ja käytettyjen paristojen asianmukainen käsittely, talteen ottaminen ja kierrätys

edellyttävät niiden viemistä tarjolla oleviin keräyspisteisiin kansallisten määräysten sekä direktiivin 2002/96/EC ja 2006/66/EC mukaisesti. Kun hävität tuotteet ja paristot asianmukaisesti, autat säilyttämään arvokkaita luonnonvaroja sekä ehkäisemään ihmisen terveydelle ja ympäristölle haitallisia vaikutuksia, joita vääränlainen jätteenkäsittely voi aiheuttaa.

Ota yhteys asuinkuntasi viranomaisiin, jätteenkäsittelystä vastaavaan tahoon tai tuotteiden ostopaikkaan saadaksesi lisätietoja vanhojen tuotteiden ja paristojen keräyksestä ja kierrätyksestä. Tuotteiden epäasianmukaisesta hävittämisestä saattaa seurata kansallisessa lainsäädännössä määrätty rangaistus.



Yrityksille Euroopan unionissa

Lisätietoja sähkö- ja elektroniikkalaitteiden hävittämisestä saat jälleenmyyjältä tai tavarantoimittajalta.

[Tietoja hävittämisestä Euroopan unionin ulkopuolella]

Nämä merkinnät ovat voimassa ainoastaan Euroopan unionin alueella. Ota yhteys paikallisiin viranomaisiin tai jälleenmyyjään saadaksesi tietoja oikeasta jätteenkäsittelymenetelmästä.



Paristomerkintää koskeva huomautus (alla kaksi esimerkkiä merkinnöistä):

Tämä merkki voi olla käytössä yhdessä kemiallisen merkinnän kanssa. Siinä tapauksessa merkki noudattaa kyseistä kemikaalia koskevan direktiivin vaatimuksia.

Cd

Polski

Informacja dla użytkowników o gromadzeniu i pozbywaniu się zużytych urządzeń i baterii



Niniejsze symbole umieszczane na produktach, opakowaniach i/lub w dokumentacji towarzyszącej oznaczają, że nie wolno mieszać zużytych urządzeń elektrycznych i elektronicznych oraz baterii z innymi odpadami domowymi.

W celu zapewnienia właściwego przetworzenia, utylizacji oraz recyklingu zużytych produktów i baterii, należy oddawać je do wyznaczonych punktów gromadzenia odpadów zgodnie z przepisami prawa krajowego oraz postanowieniami Dyrektyw 2002/96/WE i 2006/66/WE.

Prawidłowe pozbywanie się w/w produktów i baterii pomaga oszczędzać cenne zasoby naturalne i zapobiegać potencjalnemu negatywnemu wpływowi na zdrowie człowieka oraz stan środowiska naturalnego, który towarzyszy niewłaściwej gospodarce odpadami. Więcej informacji o zbiórce oraz recyklingu zużytych produktów i baterii można otrzymać od władz lokalnych, miejscowego przedsiębiorstwa oczyszczania lub w punkcie sprzedaży, w którym użytkownik nabył przedmiotowe towary.

Za niewłaściwe pozbywanie się powyższych odpadów mogą grozić kary przewidziane przepisami prawa krajowego.



Dotyczy użytkowników firmowych działających na terenie Unii Europejskiej

Chcąc w odpowiedni sposób pozbyć się urządzeń elektrycznych lub elektronicznych, należy skontaktować się ze sprzedawcą lub dostawcą, który udzieli dalszych informacji.

[Informacje o pozbywaniu się w/w urządzeń w państwach trzecich]

Niniejsze symbole obowiązują wyłącznie na terenie Unii Europejskiej. Chcąc pozbyć się w/w urządzeń elektrycznych lub elektronicznych, należy skontaktować się z władzami lokalnymi lub sprzedawcą w sprawie właściwego sposobu pozbywania się tego rodzaju przedmiotów.



Cd

Dotyczy symbolu baterii (symbole przykładowe):

Ten symbol może występować wraz z symbolem pierwiastka chemicznego. W takim przypadku spełnia on wymagania Dyrektywy w sprawie określonego środka chemicznego.

Česky

Informace pro spotřebitele o sběru a likvidaci odpadu z elektrických a elektronických zařízení a použitých baterií z domácností.



Tyto symboly na výrobcích, obalech nebo v průvodní dokumentaci znamenají, že použité elektrická a elektronická zařízení a baterie nepatří do běžného domácího odpadu.

Správná likvidace, recyklace a opětovné použití jsou možné jen pokud odevzdáte tato zařízení a použité baterie na místech k tomu určených, za což neplatíte žádné poplatky, v souladu s platnými národnímu předpisy a se Směrnicemi 2002/96/EU a 2006/66/EU. Správnou likvidací přístrojů a baterií pomůžete šetřit cenné suroviny a předcházet možným negativním účinkům na lidské zdraví a na přírodní prostředí, které jinak mohou vzniknout při nesprávném zacházení s odpady.

Další informace o sběru, likvidaci a recyklaci starých přístrojů a použitých baterií Vám poskytnou místní úřady, provozovny sběrných dvorů nebo prodejna, ve

keré jste toto zboží zakoupili.

Při nesprávné likvidaci odpadu vám hrozí pokuta v souladu s národní legislativou a místními předpisy.



Informace pro právnické osoby se sídlem v zemích Evropské Unie (EU)

Pokud chcete likvidovat elektrická nebo elektronická zařízení, obraťte se na prodejce nebo dodavatele s žádostí o další informace.

[Informace o likvidaci v zemích mimo Evropskou Unii (EU)]

Tyto symboly platí jen v zemích Evropské unie. Pokud chcete likvidovat tento produkt, obraťte se na místní úřady nebo prodejce a informujte se o správném způsobu likvidace.



Poznámka k symbolu baterie (symboly uprostřed a dole)

Tento symbol může být použit v kombinaci s chemickým symbolem. V tomto případě splňuje tento symbol legislativní požadavky, které jsou předepsány pro chemickou látku obsaženou v baterii.

Slovensky

Informácie pre užívateľov o likvidácii použitého elektrického a elektronického zariadenia (súkromné domácnosti)



Tieto symboly na prístrojoch, batériách a baleniach alebo v priložených návodoch na použitie znamenajú, že použité elektrické a elektronické zariadenia a batérie sa nesmú miešať so všeobecným domácim odpadom.

Pre správne zaobchádzanie, obnovu a recykláciu, odovzdajte prosím tieto produkty na určené zberné miesta, kde budú prijaté bez poplatku v súlade so Smernicami 2002/96/ES a 2006/66/ES. V niektorých krajinách je možné tieto produkty vrátiť priamo miestnemu maloobchodu v prípade, ak si objednáte

podobný nový výrobok.

Správna likvidácia týchto produktov pomôže ušetriť hodnotné zdroje a zabrániť možným negatívnym vplyvom na ľudské zdravie a prostredie, ktoré môžu vzniknúť z nesprávneho zaobchádzania s odpadom. Pre bližšie informácie o vašom najbližšom zbernom mieste kontaktujte, prosím, vaše miestne úrady. V prípade nesprávnej likvidácie odpadu môžu byť uplatnené pokuty v súlade so štátnou legislatívou.



Pre právnické osoby v Európskej únii

Ak potrebujete zlikvidovať opotrebované elektrické a elektronické produkty, pre bližšie informácie kontaktujte, prosím, svojho miestneho predajcu alebo dodávateľa.

[Informácie o likvidácii elektrického a elektronického odpadu v krajinách mimo Európskej únie]

Tieto symboly platia iba v Európskej únii. Ak si prajete zlikvidovať tento produkt alebo batériu, pre bližšie informácie kontaktujte, prosím, vaše miestne úrady alebo predajcu a informujte sa o správnej metóde likvidácie.



Poznámka k symbolu batérie (symbol v strede a dole)

Tento symbol môže byť použitý v kombinácii s chemickým symbolom. Chemický symbol určuje obsiahnutú chemickú látku v súlade s príslušnými Smernicami ES.

Magyar

Tájékoztatás felhasználók számára az elhasználtott készülékek, szárazelemek és akkumulátorok begyűjtéséről és ártalmatlanításáról



A termékeken, a csomagoláson és/vagy a kísérő dokumentumokon szereplő szimbólumok azt jelentik, hogy az elhasználtott elektromos és elektronikus termékeket, szárazelemeket és akkumulátorokat az általános háztartási hulladéktól külön kell kezelni.

Az elhasználtott készülékek, szárazelemek és akkumulátorok megfelelő kezelése, hasznosítása és újrafelhasználása céljából, kérjük, hogy az ország törvényeinek, valamint a 2002/96/EK és a 2006/66/EK irányelveknek megfelelően juttassa el azokat a kijelölt gyűjtőhelyekre.

E termékek, szárazelemek és akkumulátorok előírászerű ártalmatlanításával Ön hozzájárul az értékes erőforrások megóvásához, és megakadályozza az emberi egészség és a környezet károsodását, amit egyébként a hulladékok nem megfelelő kezelése okozhat.

Az elhasználtott termékek, szárazelemek és akkumulátorok begyűjtésével és újrafelhasználásával kapcsolatban, kérjük, érdeklődjön a helyi közösségénél, a területi hulladékártalmatlanító szolgálatnál vagy abban az üzletben, ahol a termékeket vásárolta. E hulladékok szabálytalan elhelyezését a nemzeti jogszabályok büntethetik.



Az Európai Unió üzleti felhasználói számára

Ha az elektromos vagy elektronikus berendezésétől meg kíván szabadulni, kérjük, további tájékoztatásért forduljon a forgalmazójához vagy a szállítójához.

[Hulladékkezelési tájékoztató az Európai Unión kívüli egyéb országokban]

Ezek a szimbólumok csak az Európai Unióban

érvényesek. Ha meg kíván szabadulni a termékektől, kérjük, lépjen kapcsolatba a helyi hatóságokkal vagy a kereskedővel, és kérdezze meg őket a hulladékéltelvezés megfelelő módjáról.



Cd

Megjegyzés a szárazelem- és akkumulátor-szimbólummal kapcsolatban (a két alsó szimbólumpélda):

Ezek a szimbólumok kémiai szimbólummal együtt alkalmazhatók. Ebben az esetben teljesíti az EU irányelvnek vegyi anyagra vonatkozó követelményét.

Română

Informații pentru utilizatori privind colectarea și debarasarea echipamentelor vechi și a bateriilor uzate



Aceste simboluri, de pe produse, ambalajele acestora și/sau documentele însoțitoare, au semnificația că produsele electrice și electronice uzate și bateriile nu trebuie amestecate cu deșeurile menajere generale. În scopul aplicării unui tratament corespunzător, recuperării și reciclării produselor și bateriilor uzate, vă rugăm să le predați la punctele de colectare destinate, în concordanță cu legislația națională și directivele 2002/96/CEE și 2006/66/CEE.

Prin eliminarea corectă a acestor produse și a bateriilor uzate veți contribui la salvarea unor resurse valoroase și la prevenirea oricărui efecte potențial negative asupra sănătății umane și a mediului înconjurător, care, în caz contrar ar putea fi cauzate prin manipularea necorespunzătoare a deșeurilor.

Pentru informații suplimentare privind colectarea și reciclarea aparatelor vechi și a bateriilor, vă rugăm să contactați autoritățile locale, firmele de salubritate sau unitatea de la care ați achiziționat produsele. Pentru eliminarea incorectă a acestui tip de deșeuri se pot aplica amenzi, în conformitate cu legislația

națională.



Pentru utilizatorii comerciali din Uniunea Europeană
Dacă doriți să vă debarasați de echipamente electrice și electronice, vă rugăm să contactați distribuitorul sau furnizorul dumneavoastră pentru mai multe informații.

[Informații privind eliminarea deșeurilor în țări din afara Uniunii Europene]

Aceste simboluri sunt valabile numai în Uniunea Europeană. Dacă doriți să eliminați acest tip de produse uzate, vă rugăm să contactați autoritățile locale sau distribuitorul și să aflați metoda corectă de eliminare.



Cd

Notă privitoare la simbolul pentru baterii (mai jos, două exemple de simboluri):
Acest simbol se poate folosi în combinație cu un simbol chimic. În acest caz, sunt îndeplinite prevederile directivei privind substanța chimică respectivă.

Türkçe

Eski Ekipman ve Pillerin Toplanması ve Elden Çıkarılması konusunda Kullanıcılar için Bilgiler



Ürünler, ambalaj ve/veya ekli belgeler üzerindeki bu semboller kullanılmış elektrik ve elektronik ürünlerin ve pillerin genel ev atığı ile karıştırılmaması gerektiğini ifade eder.

Eski ürünlerin ve kullanılmış pillerin uygun kullanımı, düzeltimi ve geri dönüşümü için, lütfen onları ulusal yasalarınıza ve 2002/96/EC ve 2006/66/EC yönergelerine uygun toplama noktalarına götürün. Bu ürünleri ve pilleri doğru bir şekilde elden çıkarmak suretiyle, değerli kaynakların korunmasına ve uygunsuz atık işlemleri nedeni ile insan sağlığı üzerinde oluşabilecek her türlü muhtemel olumsuz etkinin önlenmesine yardım edeceksiniz. Eski ürünlerin ve pillerin toplanması ve geri kazanılması

hakkında daha fazla bilgi için, lütfen ilgili yerel yetkililer, atık işleme merkezleri veya ürünleri satın aldığınız satış noktası ile temas kurun.

Bu atıkların hatalı olarak elden çıkarılması durumunda ulusal yasalara göre cezalar uygulanabilir.



Avrupa Birliğindeki ticari kullanıcılar için

Eğer elektrik ve elektronik ekipmanı ıskartaya çıkarmayı arzu ediyorsanız, daha fazla bilgi için lütfen yetkili servis veya satıcınız ile temas kurun.

[Avrupa Birliği dışındaki diğer ülkelerde elden çıkarma konusundaki bilgiler]

Bu semboller sadece Avrupa Birliğinde geçerlidir. Eğer bu malları ıskartaya çıkarmayı arzu ediyorsanız, lütfen yerel yetkilileriniz veya bayileriniz ile temas kurun ve doğru elden çıkarma metodunu sorun.



Cd

Pil sembolü için not (alttaki sembol örnekleri):

Bu sembol, kimyasal bir sembol ile bağlantılı olarak kullanılabilir. Bu durumda ilgili kimyasal Yönerge ile düzenlenen gereksinimlere uyum sağlanır.

Panasonic Electric Works Wanbao (Guangzhou) Co., Ltd.
<http://panasonic.net>