

Tech Line

**BEDIENUNGSANLEITUNG
OPERATING INSTRUCTIONS
MODE D'EMPLOI
ISTRUZIONI PER L'USO
KULLANMA KILAVUZU**

TL-26LC740

**TFT-FARBFERNSEHGERÄT MIT FERNBEDIENUNG
TFT COLOR TELEVISION WITH REMOTE CONTROL
TFT TELEVISEUR COULEUR A TELECOMMANDE
TFT TELEVISORE A COLORI CON TELECOMANDO
UZAKTAN KUMANDALI RENKLİ TELEVİZYON**

Inhalt

Zubehör	2	4:3	17
Funktionen	2	Panorama	17
Einleitung	2	14:9	17
Vorbereitung	2	Kino	17
Sicherheitshinweise	2	Untertitel	17
Netzspannung	2	Zoom	18
Netzkabel	2	Teletext	18
Feuchtigkeit und Wasser	3	Tipps	19
Reinigung	3	Bleibendes Bild	19
Hitze und offenes Feuer	3	Kein Strom	19
Gewitter	3	Schlechte Bildqualität	19
Ersatzteile	3	Kein Bild	19
Servicearbeiten	3	Ton	19
Entsorgung	3	Fernbedienung	19
Trennen des Geräts vom Netz	3	Eingabequellen	19
Kopfhörer-Lautstärke	3	Anhang A: Typische Anzeigemodi PC-Eingang	20
Installation	4	Anhang B: AV- und HDMI-Signalkompatibilität	
LCD-Bildschirm	4	(Eingangssignaltypen)	21
Warnhinweis	4	Technische Daten	22
Sicherheitshinweise zum Betrieb des Gerätes ...	4		
Übersicht über die Fernbedienung	5		
LCD-TV und Bedientasten	6		
Ansicht der Anschlüsse – Anschlüsse an der			
Rückseite	6		
Ansicht der Anschlüsse – Anschlüsse an der Seite			
Netzanschluss	7		
Antennenanschluss	7		
Anschließen des LCD-TVs an einen PC	8		
Anschluss eines DVD-Players	8		
Verwendung der seitlichen Anschlüsse	9		
Anschließen anderer Geräte über Scart	9		
Einlegen der Batterien in die Fernbedienung	9		
Ein-/Ausschalten des TV-Geräts	9		
Einschalten des TV-Geräts	9		
TV-Gerät ausschalten	9		
Erste Installation	10		
Eingangsauswahl	10		
Grundlegende Bedienung	10		
Bedienung mit den Tasten am TV-Gerät	10		
Bedienung mit den Tasten der Fernbedienung ..	11		
Menüsystem	11		
Menü Bild	11		
Menü Ton	12		
Menü Funktion	13		
Menü Installation	14		
Menü Quelle	15		
Menüsystem im PC-Modus	16		
Menü PC Lage	16		
Anzeige der TV-Information	16		
Stummschaltungsfunktion	17		
Auswahl Bildmodus	17		
Standbild	17		
Zoom-Modi	17		
Auto	17		
16:9	17		

Zubehör



Funktionen

- LCD-Farbfernsehgerät mit Fernbedienung.
- HDMI-Anschlüsse für Digital-Video und -Audio sind vorhanden. Dieser Anschluss kann außerdem HighDefinition-Signale empfangen.
- 200 Programme VHF, UHF.
- OSD-Menüsystem.
- Scart-Buchsen für externe Geräte (wie Video, Videospiele, Stereoanlage etc.).
- Stereo-Audiosystem.
- Teletext, FasText, TOPtext.
- Kopfhöreranschluss.
- Autoprogrammierung.
- Automatische Abstimmung (vorwärts und rückwärts).
- Schlaf-Timer.
- Kindersicherung.
- Automatische Stummschaltung, wenn keine Übertragung stattfindet.
- NTSC-Wiedergabe.
- AVL (Automatische Lautstärkebegrenzung).
- Wenn kein gültiges Signal entdeckt wird, schaltet das Gerät nach 5 Minuten automatisch in den Standby-Modus.
- PLL (Frequenzsuche).
- PC-Eingang.
- Plug&Play für Windows 98, ME, 2000, XP, Vista, Windows 7.
- Spielemodus (optional).

Einleitung

Wir danken Ihnen für den Kauf dieses Produkts. Dieses Handbuch führt Sie in die richtige Bedienung Ihres TV-Geräts ein. Bitte lesen Sie dieses Handbuch sorgfältig durch, bevor Sie das TV-Gerät in Betrieb nehmen.



Bewahren Sie dieses Handbuch zur künftigen Verwendung sicher auf.

Dieses Gerät ist nur für den privaten Gebrauch bestimmt.

Vorbereitung

Halten Sie um das Fernsehgerät mindestens 10 cm Abstand zu Möbeln etc. ein, um eine ausreichende Luftzirkulation zu gewährleisten. Vermeiden Sie gefährliche Situationen und Defekte, indem Sie keine Gegenstände auf dem Gerät abstellen.

Verwenden Sie dieses Gerät nur in gemäßigten Klimabedingungen.

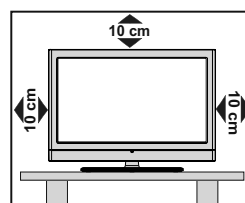

Sicherheitshinweise

Lesen Sie bitte zu Ihrer eigenen Sicherheit die folgenden Sicherheitshinweise sorgfältig durch.

Netzspannung

Das Gerät darf nur an einer Netzsteckdose mit 220-240 V Wechselspannung und einer Frequenz von 50 Hz betrieben werden. Stellen Sie sicher, dass Sie die richtige Spannung auswählen.

Netzkabel

Stellen Sie keine Gegenstände auf das Netzkabel (weder das Gerät selbst, noch Möbel usw.) und klemmen Sie das Kabel nicht ein. Das Netzkabel darf nur am Stecker gehandhabt werden. Stecken Sie das Gerät niemals durch Ziehen am Kabel aus und berühren Sie das Netzkabel niemals mit nassen Händen, da dies zu einem Kurzschluss oder zu einem Stromschlag führen kann. Machen Sie niemals Knoten in das Kabel, und binden Sie es nie mit anderen Kabeln zusammen. Das Netzkabel muss so verlegt werden, dass niemand auf das Kabel treten kann. Beschädigungen am Netzkabel können zu Bränden oder Stromschlägen führen. Wenn das Netzkabel

beschädigt ist und ausgetauscht werden muss, darf dies nur durch qualifizierte Personen erfolgen.

Feuchtigkeit und Wasser

Verwenden Sie dieses Gerät nicht in feuchter oder dunstiger Umgebung (vermeiden Sie das Badezimmer, die Spüle in der Küche oder die Umgebung der Waschmaschine). Achten Sie darauf, dass dieses Gerät niemals Regen oder Wasser ausgesetzt ist, und stellen Sie keine mit Flüssigkeit gefüllten Gefäße, wie zum Beispiel Blumenvasen, auf dem Gerät ab. Halten Sie das Gerät vor Tropf- und Spritzwasser geschützt.



Sollten Festkörper oder Flüssigkeiten in das Gerät eindringen, müssen Sie das Gerät vom Netz trennen und durch eine qualifizierte Fachkraft überprüfen lassen, bevor es wieder in Betrieb genommen werden darf.

Reinigung

Ziehen Sie vor der Reinigung des Geräts den Netzstecker aus der Steckdose. Verwenden Sie keine flüssigen oder Sprühreiniger. Benutzen Sie ein weiches und trockenes Tuch.



Belüftung

Die Schlitze und Öffnungen des Empfängers dienen der Belüftung und sollen einen reibungslosen Betrieb gewährleisten. Um eine Überhitzung zu vermeiden, sollten diese Öffnungen niemals blockiert oder abgedeckt werden.

Hitze und offenes Feuer

Das Gerät darf weder offenem Feuer noch anderen Quellen intensiver Hitzestrahlung, wie elektrischen Radiatoren, ausgesetzt werden. Stellen Sie sicher, dass keine offenen Flammen, wie z. B. brennende Kerzen, auf das Gerät gestellt werden. Batterien dürfen niemals zu großer Hitze wie direkter Sonneneinstrahlung, Feuer od. dgl. ausgesetzt werden.



Gewitter

Trennen Sie das Netzkabel von der Steckdose, falls es Sturm oder Gewitter gibt oder das Gerät längere Zeit nicht benutzt wird (z. B., wenn Sie in den Urlaub fahren).



Ersatzteile

Falls Ihr Gerät ein Ersatzteil benötigt, stellen Sie sicher, dass die Person, die die Reparatur vornimmt, Teile verwendet, die vom Hersteller spezifiziert wurden oder die gleiche Spezifikation haben wie das Originalteil. Nicht zugelassene Ersatzteile könnten

Brand, elektrische Schläge oder andere Gefahren verursachen.

Servicearbeiten

Überlassen Sie alle Wartungsarbeiten dem qualifizierten Kundendienstpersonal. Öffnen Sie das Gehäuse nicht selbst, da dies einen elektrischen Schlag nach sich ziehen kann.



Entsorgung

Hinweise zur Entsorgung:

- Verpackung und Verpackungshilfen sind recyclebar und sollten grundsätzlich auch wiederverwertet werden. Verpackungsmaterial, wie z.B. Plastiktüten, darf nicht in die Reichweite von Kindern gelangen.
- Batterien, auch schwermetallfreie, dürfen nicht mit dem normalen Haushaltsmüll entsorgt werden. Bitte entsorgen Sie gebrauchte Batterien auf umweltgerechte Weise. Erkundigen Sie sich nach den gesetzlichen Vorschriften, die in Ihrem Gebiet gültig sind.
- Die Kaltkathoden-Leuchtstoffröhre im LCD-Panel enthält eine geringe Menge Quecksilber. Bitte beachten Sie die örtlichen Vorschriften bei der Entsorgung.

Informationen über die Entsorgung von Altgeräten und Batterien

[nur für die Europäische Union]

Diese Symbole zeigen an, dass das elektrische oder elektronische Gerät am Ende seiner



Nutzungsdauer nicht als normaler Haushaltsmüll entsorgt werden darf. Wenn Sie dieses Produkt oder Batterien entsorgen wollen, beachten Sie bitte die Sammelsysteme und -einrichtungen für die entsprechende Wiederverwertung.

Für weitere Informationen wenden Sie sich bitte an die örtlichen Behörden oder an den Händler, bei dem Sie das Produkt gekauft haben.

Trennen des Geräts vom Netz

Der Netzstecker wird verwendet, um das TV-Gerät vom Netz zu trennen und muss daher stets gut zugänglich sein.

Kopfhörer-Lautstärke

Zu hoher Schalldruck oder zu hohe Lautstärken von Kopf- oder Ohrhörern können zu Gehörschäden führen.



Installation

Um Verletzungen zu vermeiden, muss dieses Gerät in Übereinstimmung mit den Installationsanweisungen sicher an der Wand befestigt werden (wenn diese Option verfügbar ist).

LCD-Bildschirm

Das LCD-Panel ist ein Hochtechnologieprodukt mit etwa einer Million Dünnschicht-Transistoren, die selbst feine Bilddetails auflösen. Gelegentlich können einige inaktive Pixel als unveränderlich blaue, grüne oder rote Punkte erscheinen. Wir möchten ausdrücklich darauf hinweisen, dass dies die Leistung oder Funktionsfähigkeit Ihres Produkts aber in keiner Weise beeinträchtigt.

Warnhinweis

Lassen Sie das TV-Gerät nicht im Standby- oder aktiven Modus, wenn Sie weggehen.

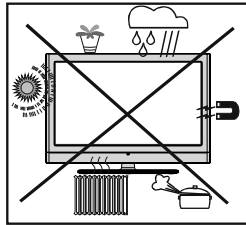

Sicherheitshinweise zum Betrieb des Gerätes

Werden Standbilder über einen Zeitraum von mehr als 2 Stunden ununterbrochen wiedergegeben, kann dies dazu führen, dass die Konturen der länger angezeigten Inhalte auf dem Bildschirm sichtbar bleiben, d.h.

permanente Nachbilder auf dem Bildschirm verbleiben. Das Gleiche gilt, wenn über einen Zeitraum von mehr als 2 Stunden

- ein unveränderter Hintergrund
- Logos, Videospiele, Computerbilder, Teletext
- ein nicht bildschirmfüllendes Format (z.B. 4:3-Formate) wiedergegeben wird.

Hinweis: Dieses Gerät ist nicht für eine längerfristige Wiedergabe von Standbildern, einschließlich Logos, Videospiele, Computerbildern, Teletext und nicht bildschirmfüllende Formate geeignet.

Durch die Wiedergabe von Standbildern, Logos, Videospiele, Computerbilder, Teletext und nicht bildschirmfüllende Formate erzeugte, permanente Nachbilder können nicht mehr rückgängig gemacht werden. Sie stellen kein Betriebsfehler dar und sind nicht durch die Herstellergarantie gedeckt.

Übersicht über die Fernbedienung

1. Standby
2. Gelb / Menü Funktion (Feature)
3. Blau / Menü Installation (Installation)
4. Keine Funktion
5. Keine Funktion
6. Ausschalttimer
7. TXT Untertitel
8. Zifferntasten
9. TV-Taste
10. Lautstärke +
11. Programm weiter
12. AV / Quelle
13. Info / Anzeige (im TXT-Modus)
14. Return / Indexseite (im TXT-Modus)
15. Cursor nach oben
16. Cursor links / Subseiten (im TXT modus)
17. OK / Standbild / Halten (im TXT-Modus)
18. Cursor nach unten
19. Menü Ein/Aus
20. Cursor nach links
21. Vorhergehendes Programm
22. Auswahl Bildmodus
23. Programm zurück
24. Stummschaltung
25. Lautstärke -
26. Keine Funktion
27. Mono-Stereo / Dual I-II
28. Bildgröße / Erweitern (im TXT-Modus)
29. Teletext / Mix / PAP
30. Aktualisieren (im TXT-Modus)
31. Rot / Menü Ton
32. Grün / Menü Bild

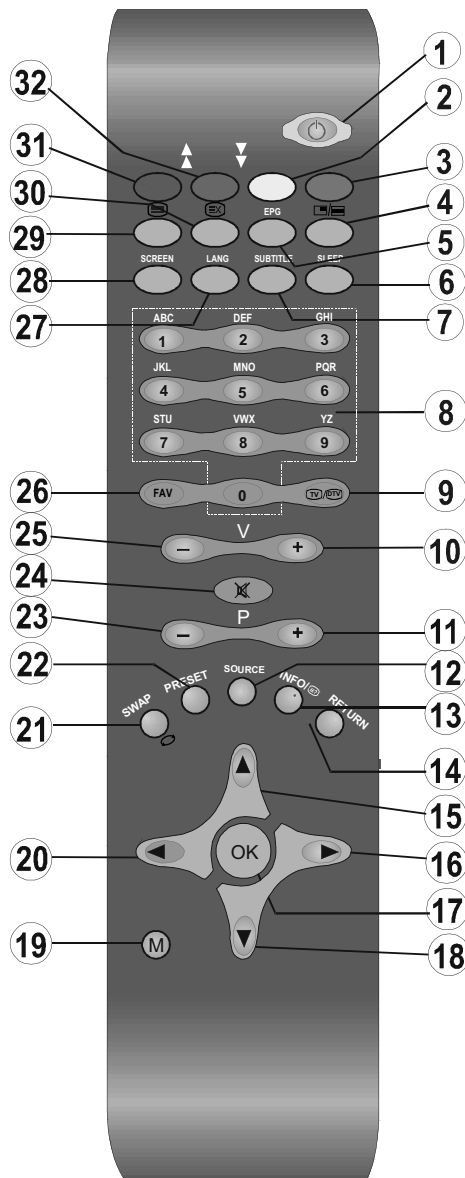

LCD-TV und Bedientasten

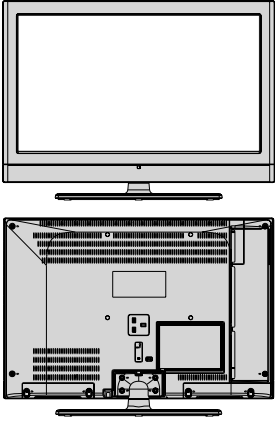
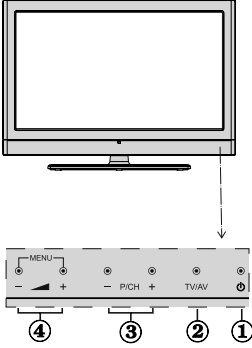
VORDER- und RÜCKANSICHT	SEITENANSICHT	Steuertasten
		<ol style="list-style-type: none"> 1. Standby-Taste 2. TV/AV-Taste 3. Tasten Programm aufwärts/abwärts 4. Tasten Lautstärke +/- <p><i>Hinweis: Drücken Sie gleichzeitig die Tasten "◀" / "▶", um das Hauptmenü aufzurufen.</i></p>

Ansicht der Anschlüsse – Anschlüsse an der Rückseite

1. SCART-Anschlüsse für Eingabe und Ausgabe von Zusatzgeräten
Schließen Sie das SCART-Kabel zwischen der SCART-Buchse des TV-Geräts und der SCART-Buchse des Zusatzgeräts (z.B. Decoder, VCR, DVD-Player) an
Hinweis: Wenn ein externes Gerät über den SCART-Anschluss angeschlossen wird, schaltet das Gerät automatisch in den AV-Modus
2. Schließen Sie das PC-Kabel zwischen dem PC-EINGANG (PC INPUT) am TV-Gerät und dem PC-Ausgang des PCs an. Schließen Sie kein Gerät an den YPbPr-Eingang an, wenn Sie den PC-Eingang verwenden
3. Über den **koaxialen Ausgang S/PDIF** wird das digitale Audiosignal der gerade aktiven Quelle ausgegeben
4. An den RF-Eingang wird eine Antenne oder ein Kabel angeschlossen
Beachten Sie: Wenn Sie einen Decoder oder einen Medienrecorder verwenden, sollten Sie das Antennenkabel über diesen mit einem geeigneten Antennenkabel an das TV-Gerät anschließen, wie in der Abbildung gezeigt
5. **HDMI 2:** HDMI-Eingang
6. **HDMI 1:** HDMI-Eingang
HDMI1: Der Seiten-HDMI-Eingang dient zum Anschluss eines Geräts mit einer HDMI-Buchse
Ihr LCD-Gerät kann High-Definition-Bilder von Geräten wie High-Definition-Satellitenreivern oder -DVD-Playern anzeigen. Diese Geräte müssen über die HDMI-Buchse oder die Component-Buchsen angeschlossen werden. Diese Anschlüsse können Signale in den Formaten 480i, 480p, 576p, 576i, 720p, 1080i, 1080p aufnehmen. Für einen Anschluss von HDMI zu HDMI ist keine Audioverbindung erforderlich

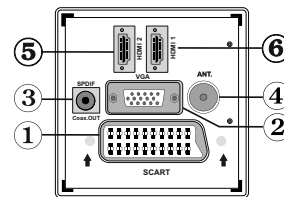

Wenn Sie das Wandmontageset (optional) mit dem LCD-TV verwenden, sollten Sie unbedingt alle Kabel an der Rückseite des LCD-TVs anschließen, bevor Sie es an der Wand montieren.

Ansicht der Anschlüsse – Anschlüsse an der Seite

1. Die **Component Video-Eingänge (YPbPr)** dienen zum Anschluss von Geräten mit Component-Video. Sie können hier ein Gerät anschließen, das über Component-Ausgänge verfügt. Schließen Sie das Component-Video-Kabel zwischen den **COMPONENT VIDEO-EINGÄNGEN** am TV und den Component Video-Ausgängen des Geräts an. Achten Sie beim Anschließen darauf, dass die Buchsen mit den Buchstaben **“Y”, “Pb”, “Pr”** am TV mit den entsprechenden Buchsen am Gerät verbunden werden

WICHTIG: Schließen Sie kein Gerät an den PC-Eingang an, wenn Sie den YPbPr-Eingang verwenden

2. Der Videoeingang wird zum Anschließen des Videosignals von Zusatzgeräten verwendet. Schließen Sie das Videokabel zwischen den VIDEOEINGÄNGEN des TV-Geräts und dem VIDEOAUSGANG des Zusatzgeräts an

3. Die Audioeingänge werden zum Anschließen der Audiosignale von Zusatzgeräten verwendet. Schließen Sie das Audiokabel zwischen den AUDIOEINGÄNGEN des TV-Geräts und dem AUDIOAUSGANG des Zusatzgeräts an

Um in diesem Fall die **PC/YPbPr-Audioausgabe** zu ermöglichen, müssen Sie ein geeignetes Audiokabel zwischen den Audioausgängen des angeschlossenen Geräts und den Audioeingängen des TV-Geräts anschließen

Hinweis: Wenn Sie ein Gerät über ein VIDEO- oder PC/YPbPr-Kabel an das TV-Gerät anschließen, sollten Sie das Gerät auch mit einem Audiokabel an die AUDIOEINGÄNGE des TV-Geräts anschließen, um das Audiosignal zu aktivieren

4. Über die Kopfhörer-Buchse wird ein Kopfhörer an das System angeschlossen. Schließen Sie hier einen KOPFHÖRER an, um das TV-Audiosignal mit Kopfhörern zu hören.

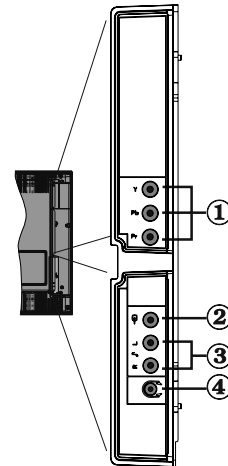

Netzanschluss

WICHTIG: Das Gerät ist nur für den Betrieb mit 220-240V Wechselspannung bei einer Frequenz von 50 Hz ausgelegt.

- Geben Sie Ihrem Gerät nach dem Auspacken genug Zeit, sich der Umgebungstemperatur im Raum anzupassen, bevor Sie es an einer Steckdose anstecken.
- Stecken Sie das Netzkabel in eine Netzsteckdose.

Antennenanschluss

- Schließen Sie den Antennen- oder Kabel-TV-Stecker an die Buchse ANTENNENEINGANG an der Rückseite des TV-Geräts an.

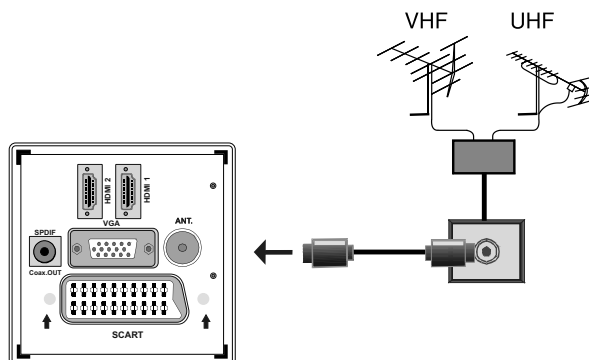

Anschließen des LCD-TV an einen PC

Zur Anzeige des Computerbilds auf Ihrem LCD-TV können Sie dieses an einen Computer anschließen.

- Schalten Sie Computer und TV-Gerät aus, bevor Sie die Anschlüsse vornehmen.
- Verwenden Sie ein 15-poliges D-Sub-Monitorkabel, um einen PC an das LCD-TV anzuschließen. Verwenden Sie ein Audiokabel zwischen den Audioeingängen des TV-Geräts (an der Seite) und dem Audioausgang Ihres PCs, um die Audioverbindung zu ermöglichen.
- Wenn der Anschluss hergestellt ist, schalten Sie auf die Quelle PC. Siehe dazu den Abschnitt "Eingangsauswahl".
- Stellen Sie die von Ihnen bevorzugte Auflösung ein. Informationen zur Auflösung finden Sie im Anhang.

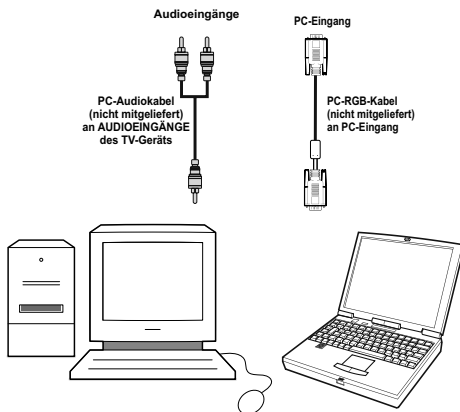
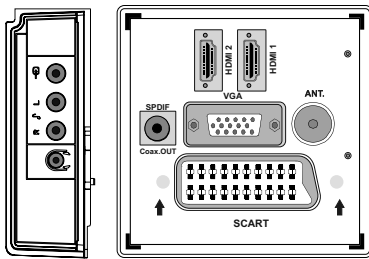

Anschluss eines DVD-Players

Wenn Sie einen DVD-Player an Ihr LCD-TV-Gerät anschließen möchten, können Sie dafür die Anschlüsse des TV-Geräts verwenden. DVD-Player können verschiedene Anschlüsse aufweisen. Bitte sehen Sie im Handbuch Ihres DVD-Players für weiterführende Informationen nach. Schalten Sie das TV-Gerät und das Zusatzgerät aus, bevor Sie die Anschlüsse vornehmen.

Hinweis: Die in der Abbildung gezeigten Kabel sind nicht im Lieferumfang enthalten.

- Hat Ihr DVD-Player eine HDMI-Buchse, können Sie ihn über HDMI anschließen. Schalten Sie auf HDMI als Quelle, wenn Sie den DVD-Player wie unten abgebildet anschließen. Siehe dazu den Abschnitt "Eingangsauswahl".
- Die meisten DVD-Player werden über die COMPONENT-ANSCHLÜSSE angeschlossen. Verwenden Sie ein Component-Videokabel, um es an den Videoeingang anzuschließen. Um die Audioverbindung zu ermöglichen, verwenden Sie AUDIO IN an der Seite des TV-Geräts (YPbPr-Kabel wird nicht mitgeliefert).
- Wenn der Anschluss hergestellt ist, schalten Sie auf die Quelle YPbPr. Siehe dazu den Abschnitt "Eingangsauswahl".
- Sie können den Anschluss auch über den SCART-Eingang vornehmen. Verwenden Sie wie unten gezeigt ein SCART-Kabel.

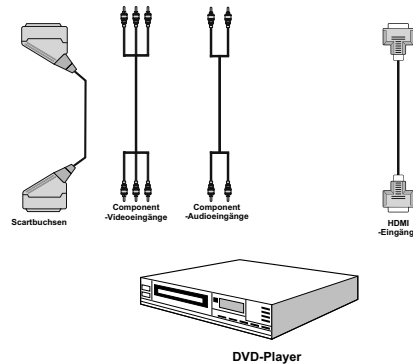

Hinweis: Diese drei Anschlussmethoden haben dieselbe Funktion, aber auf verschiedenen Qualitätsstufen. Sie müssen nicht alle drei Anschlussarten verwenden.

Verwendung der seitlichen Anschlüsse

Sie können eine Reihe von Zusatzgeräten an Ihr LCD-TV-Gerät anschließen. Die verschiedenen Anschlussmöglichkeiten werden unten gezeigt. Beachten Sie, dass die in der Abbildung gezeigten Kabel nicht im Lieferumfang enthalten sind.

- Zum Anschluss eines Camcorders verwenden Sie bitte die VIDEO IN-Buchse und die AUDIOANSCHLÜSSE. Für die Auswahl der entsprechenden Quelle siehe den Abschnitt "Eingangsauswahl" im Folgenden.
- Um das Audiosignal über Kopfhörer zu hören, schließen Sie diesen an die Buchse KOPFHÖRER des TV-Geräts an.

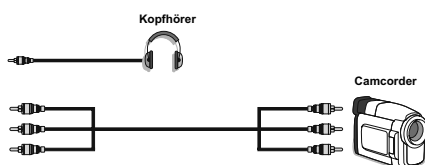

Anschließen anderer Geräte über Scart

Die meisten Geräte unterstützen einen SCART-Anschluss. Über die SCART-Buchse können Sie einen DVD-Recorder, einen Videorecorder oder einen Decoder an Ihr LCD-TV anschließen. Beachten Sie, dass die in der Abbildung gezeigten Kabel nicht im Lieferumfang enthalten sind. Schalten Sie das Zusatzgerät und TV-Gerät aus, bevor Sie die Anschlüsse vornehmen.

Lesen Sie für weitere Informationen das Handbuch des Zusatzgeräts.

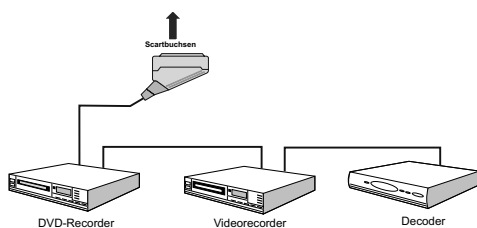

Einlegen der Batterien in die Fernbedienung

- Entfernen Sie die Batteriefachabdeckung auf der Rückseite der Fernbedienung, indem Sie den angezeigten Teil leicht nach hinten schieben.
- Legen Sie zwei Batterien vom Typ **AAA/R3** oder einem gleichwertigen Typ ein. Legen Sie die Batterien in der richtigen Orientierung ein und setzen Sie die Batteriefachabdeckung wieder ein.

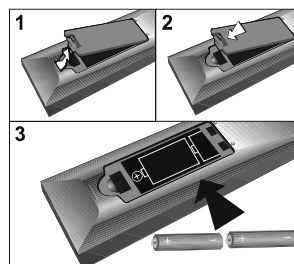

Hinweis: Nehmen Sie die Batterien aus der Fernbedienung heraus, wenn das Gerät längere Zeit nicht benutzt wird. Die Fernbedienung könnte andernfalls durch auslaufende Batterien beschädigt werden.

Ein-/Ausschalten des TV-Geräts

Einschalten des TV-Geräts

- Schließen Sie das Netzkabel an ein 220-240V AC-Netz mit 50 Hz an.
- Drücken Sie die Taste **STANDBY**. Die Standby-LED leuchtet auf.
- Um das TV-Gerät aus dem Standby einzuschalten:
- Drücken Sie die Taste "⏻", **P+** / **P-** oder eine Zifferntaste auf der Fernbedienung.
- Drücken Sie die Taste **-P/CH** oder **P/CH+** am TV-Gerät. Das TV-Gerät schaltet sich ein.

Hinweis: Wenn Sie Ihr TV-Gerät über die Standby-Taste auf der Fernbedienung einschalten, wird wieder das Programm bzw. die Quelle, die Sie zuletzt gesehen haben, ausgewählt.

In beiden Fällen schaltet sich das TV-Gerät ein.

TV-Gerät ausschalten

- Drücken Sie die Taste "⏻" auf der Fernbedienung oder die **STANDBY**-Taste am TV-Gerät. Das Gerät schaltet dann in den Standby-Modus.
- **Um das TV-Gerät vollständig stromlos zu schalten, müssen Sie den Netzstecker aus der Steckdose ziehen.**

Erste Installation

Wenn Sie Ihr Fernsehgerät das erste Mal einschalten, wird das folgende Menü am Bildschirm angezeigt:



Wählen Sie Ihr Land, Ihre Sprache und Teletextsprache mit den Tasten "◀" oder "▶" und "▼" oder "▲" aus. Drücken Sie OK oder die Taste ROT, um fortzusetzen. Zum Abbrechen drücken Sie die Taste BLAU.

Während der automatischen Suche wird die folgende OSD-Meldung eingeblendet:



Nach Abschluss des APS wird die Programmtabelle auf dem Bildschirm angezeigt. In der Programmtabelle sehen Sie die Programmnummern sowie die Namen, die den Programmen zugeordnet sind.

Wenn Sie mit den Speicherplätzen und/oder den Programmnamen nicht einverstanden sind, können Sie diese im Menü Programmtabelle ändern.

Schalten Sie das Gerät während der ersten Installation nicht ab.

Eingangsauswahl

Wenn Sie externe Geräte an Ihr TV angeschlossen haben, können Sie dieses auf unterschiedliche Eingabequellen schalten.

- Drücken Sie die Taste "SOURCE" auf der Fernbedienung, um die Quelle direkt zu ändern.

oder

- Wählen Sie die Option "Quelle" aus dem Hauptmenü über die Tasten "◀" oder "▶". Markieren Sie dann mit den Tasten "▼" oder "▲" einen Eingang und drücken Sie dann die Taste "▶", um ihn auszuwählen.

Hinweis: Sie können die gewünschten Quellenoptionen durch Drücken der Taste OK markieren. Daher sind, wenn die Taste "SOURCE" gedrückt wird, nur die markierten Quellenoptionen verfügbar (mit Ausnahme der Quelle TV).



Grundlegende Bedienung

Sie können Ihr TV-Gerät sowohl mit den Tasten auf der Fernbedienung als auch mit den Tasten am Gerät bedienen.

Bedienung mit den Tasten am TV-Gerät

Einstellung der Lautstärke

- Drücken Sie die Taste "◀", um die Lautstärke zu verringern bzw. die Taste "▶", um die Lautstärke zu erhöhen. In der Mitte des unteren Bildschirmrands wird daraufhin ein Lautstärkebalken (Schiebereglер) eingeblendet.

Programmauswahl

- Drücken Sie die Taste "P/CH +", um das nächste Programm aufzurufen bzw. die Taste "P/CH -", um das vorherige Programm auszuwählen.

Ansicht des Hauptmenüs

- Drücken Sie gleichzeitig die Tasten V+/V-, um das Hauptmenü aufzurufen. Wählen Sie im Hauptmenü über die Tasten "P/CH -" oder "P/CH +" ein Untermenü aus und öffnen Sie dieses Untermenü über die Tasten "◀" oder "▶".

Informationen über die Benutzung der Menüs finden Sie im Abschnitt Menüsystem.

AV-Modus

- Drücken Sie die Taste "TV/AV" im Bedienfeld am TV-Gerät, um das Gerät in die AV-Modi umzuschalten.

Bedienung mit den Tasten der Fernbedienung

- Über die Fernbedienung Ihres TV-Geräts können Sie sämtliche Funktionen des von Ihnen gewählten Modells steuern. Die Funktionen werden in Übereinstimmung mit dem Menüsystem Ihres TV-Geräts beschrieben.
- Beschreibungen der Funktionen des Menüsystems finden Sie in den folgenden Abschnitten.

Einstellung der Lautstärke

- Drücken Sie die Taste "V+", um die Lautstärke zu erhöhen. Drücken Sie die Taste "V-", um die Lautstärke zu verringern. Auf dem Bildschirm wird eine Lautstärkeskala (Schiebereglern) eingeblendet.

Programmauswahl (Vorheriges oder nächstes Programm)

- Drücken Sie die Taste "P-", um das vorhergehende Programm auszuwählen.
- Drücken Sie die Taste "P+", um das nächste Programm auszuwählen.

Programmwahl (Direktzugriff)

- Drücken Sie die Zifferntasten auf der Fernbedienung, um Programme zwischen 0 und 9 auszuwählen. Das TV-Gerät schaltet dann auf das ausgewählte Programm. Um Programme zwischen 10-199 auszuwählen, drücken Sie der Reihe nach die entsprechenden Zifferntasten.
- Drücken Sie die Programmnummer direkt, um erneut Programme mit einer einstelligen Ziffern auszuwählen.

Menüsystem

Menü Bild



Modus

Je nach Ihren Wünschen können Sie die entsprechende Option Modus einstellen.

Drücken Sie die Taste "▼" oder "▲", um den **Modus** auszuwählen. Drücken Sie die Taste "◀" oder "▶", um eine der folgenden Optionen auszuwählen: **Kino**, **Dynamisch** und **Natürlich**.

Helligkeit/Kontrast/Farbe/Schärfe/Farbton

Drücken Sie die Tasten "▼" oder "▲", um die gewünschte Option zu markieren. Drücken Sie die Taste "◀" oder "▶", um die Einstellung für diese Option zu ändern.

Hinweis: Die Option **Farbton** ist nur sichtbar, wenn das TV-Gerät ein NTSC-Signal empfängt.

Farbtemperatur

Drücken Sie die Taste "▼" oder "▲", um den **Farbtemperatur** auszuwählen. Drücken Sie die Taste "◀" oder "▶", um eine der folgenden Optionen auszuwählen: **Kühl**, **Normal** und **Warm**.

Hinweis:

- Die Option **Kühl** ergibt ein Bild mit leichter Betonung von Blau.
- Die Option **Warm** ergibt ein Bild mit leichter Betonung von Rot.
- Wählen Sie **Normal** für normale Farben.

Rauschreduktion

Wenn das Übertragungssignal schwach oder verrauscht ist, können Sie mit der Option **Rauschreduktion** das Bildrauschen verringern.

Drücken Sie die Taste "▼" oder "▲", um die **Rauschreduktion** auszuwählen. Drücken Sie die Taste "◀" oder "▶", um eine der folgenden Optionen auszuwählen: **Niedrig**, **Mittel**, **Hoch** und **Aus**.

Spielmodus (optional)

Wählen Sie die Option **Spielmodus** durch Drücken der Taste "▼" oder "▲" aus. Verwenden Sie die Taste "◀" oder "▶", um den Spielmodus auf **Ein** oder **Aus**

zu stellen. Wenn der Spielmodus auf Ein gestellt ist, werden spezielle Spieleinstellungen, die für eine bessere Videodarstellung optimiert sind, geladen.

Während der Spielmodus aktiv ist, werden auch die Einstellungen für Bildmodus, Kontrast, Helligkeit, Schärfe, Farbe und Farbtemperatur ausgeblendet und deaktiviert.

Hinweis:

Die Taste zur Auswahl des Bildmodus auf der Fernbedienung reagiert nicht, während der Spielmodus aktiv ist.

Bildzoom

Wählen Sie die Option **Bildzoom** durch Drücken der Taste "▼" oder "▲".

Verwenden Sie die Tasten "◀" oder "▶", um zwischen **Auto, 16:9, 4:3, Panorama, 14:9, Kino, Untertitel** oder **Zoom** auszuwählen.

Speichern

Drücken Sie die Taste "▼" oder "▲", um Speichern auszuwählen. Drücken Sie die Taste "▶" oder **OK**, um die Einstellungen zu speichern. Auf dem Bildschirm erscheint die Meldung "**Gespeichert...**".

Zurücksetzen

Drücken Sie die Taste "▼" oder "▲", um **Zurücksetzen** auszuwählen. Drücken Sie die Tasten "◀" oder "▶" oder **OK**, um die Bildmodi auf die Werkseinstellungen zurückzusetzen.

Menü Ton



Lautstärke

Drücken Sie die Taste "▼" oder "▲", um **Lautstärke** auszuwählen. Drücken Sie die Taste "◀" oder "▶", um den Lautstärkepegel zu ändern.

Equalizer

Drücken Sie die Taste "▼" oder "▲", um den **Equalizer** auszuwählen. Drücken Sie die Taste "▶", um in das Menü Equalizer zu gelangen.



Drücken Sie die Taste "◀" oder "▶", um die Einstellungen zu ändern. Im Equalizer-Menü kann die Voreinstellung auf **Musik, Film, Sprache, Flat, Klassik** und **Benutzer** eingestellt werden.

Wählen Sie die gewünschte Frequenz über die Taste "▼" oder "▲" und erhöhen oder verringern Sie die Frequenz, indem Sie die Taste "◀" oder "▶" drücken.

Drücken Sie die Taste "M", um zum vorhergehenden Menü zurückzukehren.

Hinweis: Die Einstellungen des Menüs Equalizer können nur dann geändert werden, wenn **Benutzer** als der **Equalizermodus** eingestellt ist.

Balance

Mit dieser Einstellung wird die Balance zwischen rechtem und linkem Lautsprecher eingestellt.

Wählen Sie die Option **Balance** mit den Tasten "▼" oder "▲" aus. Drücken Sie die Taste "◀" oder "▶", um die Balance zu ändern. Die Balance kann zwischen **-32** und **+ 32** eingestellt werden.

Kopfhörer

Drücken Sie die Taste "▼" oder "▲", um den **Kopfhörer** auszuwählen. Drücken Sie die Taste "▶", um das Menü Kopfhörer aufzurufen.

Die Optionen des Untermenüs Kopfhörer werden im Folgenden beschrieben:

Lautstärke

Drücken Sie die Taste "▼" oder "▲", um **Lautstärke** auszuwählen. Drücken Sie die Taste "▶", um die Lautstärke des Kopfhörers zu erhöhen. Drücken Sie die Taste "◀", um die Lautstärke des Kopfhörers zu verringern. Die Lautstärke des Kopfhörers kann zwischen 0 und 63 eingestellt werden.

Audiomodus

Drücken Sie die Taste "▼" oder "▲", um den **Audiomodus** auszuwählen. Durch Drücken der Taste "◀" oder "▶" können Sie zwischen den Modi Mono, Stereo, Dual I oder Dual II wählen, jedoch nur, wenn der gewählte Kanal den entsprechenden Modus unterstützt.

AVL

Die Funktion Automatische Lautstärkebegrenzung (AVL) stellt den Klang so ein, dass beim Umschalten zwischen Kanälen mit unterschiedlicher Lautstärke die Lautstärke gleich bleibt (zum Beispiel ist die Lautstärke von Werbesendungen oft höher als die von anderen Programmen).

Drücken Sie die Taste "▼" oder "▲", um **AVL** auszuwählen. Durch Drücken der Taste "◀" oder "▶" schalten Sie diese Funktion **Ein** bzw. **Aus**.

Speichern

Drücken Sie die Taste "▼" oder "▲", um den Speichern auszuwählen. Drücken Sie die Taste "▶" oder **OK**, um die Einstellungen zu speichern. Auf dem Bildschirm erscheint die Meldung "**Gespeichert...**".

Menü Funktion

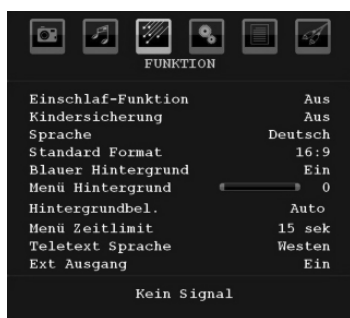

Schlaf-Timer

Drücken Sie die Taste "▼" oder "▲", um den **Schlaf-Timer** auszuwählen. Drücken Sie die Taste "◀" oder "▶", um den **Schlaf-Timer** einzustellen.

Der Timer kann zwischen **Aus** und **120** Minuten in **10**-Minuten-Intervallen eingestellt werden.

Wenn der **Schlaf-Timer** aktiviert ist, schaltet das TV-Gerät nach Ablauf der ausgewählten Zeit automatisch in den Standby-Modus.

Kindersicherung

Drücken Sie die Taste "▼" oder "▲", um **Kindersicherung** auszuwählen.

Verwenden Sie die Taste "◀" oder "▶", um diese Option auf **Ein** oder **Aus** zu stellen. Wenn Ein gewählt wird, kann das TV-Gerät nur über die Fernbedienung gesteuert werden. In diesem Fall sind die Steuertasten am Bedienfeld außer Funktion gesetzt.

Wenn eine Taste gedrückt wird, erscheint die Meldung **Kindersicherung Ein** auf dem Bildschirm, während das Menü ausgeblendet bleibt.

Sprache

Drücken Sie die Taste "▼" oder "▲", um **Sprache** auszuwählen. Drücken Sie die Taste "◀" oder "▶", um die **Sprache** auszuwählen.

Standard-Bildformat

Wenn der Zoommodus auf AUTO gestellt ist, stellt das TV-Gerät den Zoommodus automatisch in Abhängigkeit vom übertragenen Signal ein. Wenn keine WSS- oder Bildgrößeninformation vorhanden ist, verwendet das TV-Gerät die hier festgelegte Einstellung. Drücken Sie die Taste "▼" oder "▲", um **Standard-Bildformat** auszuwählen. Über die Taste "◀" oder "▶" können Sie die Option **Standard-Bildformat** auf **Panorama**, **16:9**, **4:3** oder **14:9** einstellen.

Blauer Hintergrund

Wenn das Signal schwach oder ausgefallen ist, ändert sich das TV-Bild auf blau. Um dies zu ermöglichen, stellen Sie die Option **Blauer Hintergrund** auf **Ein**.

Wählen Sie die Option **Blauer Hintergrund** durch Drücken von "▼" oder "▲" aus. Durch Drücken der Taste "◀" oder "▶" schalten Sie diese Funktion **Ein** bzw. **Aus**.

Menühintergrund

Wählen Sie die Option **Menühintergrund** mit den Tasten "▼" oder "▲" aus. Sie können die Stärke des Menühintergrunds einstellen, indem Sie die Tasten "◀" oder "▶" drücken.

Hintergrundbeleuchtung

Mit dieser Einstellung wird die **Hintergrundbeleuchtung** geregelt. Wählen Sie die Option Hintergrundbeleuchtung durch Drücken von "▼" oder "▲" aus. Drücken Sie die Taste "◀" oder "▶", um die Option **Hintergrundbeleuchtung** auf **Auto**, **Minimum**, **Medium** oder **Maximum** zu ändern.

Menü Zeitlimit

Um eine bestimmte Anzeigedauer für die Menüschrme einzustellen, stellen Sie hier den gewünschten Wert ein.

Drücken Sie die Taste "▼" oder "▲", um **Menü Zeitlimit** auszuwählen. Über die Taste "◀" oder "▶" können Sie das Menü Zeitlimit auf **15 Sek.**, **30 Sek.** oder **60 Sek.** einstellen.

Teletext-Sprache

Drücken Sie die Taste "▼" oder "▲", um **Teletext-Sprache** auszuwählen. Stellen Sie über die Taste "◀" oder "▶" die **Teletext-Sprache** auf **West**, **Ost**, **Griechenland-Türkei**, **Kyrillisch**, **Arabisch** oder **Persisch** ein.

HDMI-PC-Vollmodus (optional)

Wenn Sie den PC-Bildschirm über einen externen Anschluss im HDMI-Modus sehen wollen, muss

die Option HDMI-PC-VOLLMODUS aus Ein gestellt werden, damit das Bildverhältnis richtig eingestellt wird. Bei bestimmten Auflösungen kann sie auch deaktiviert sein.

Hinweis: Wenn Sie ein HDMI-Gerät anschließen und das TV-Gerät in den HDMI-Modus schalten, wird diese Option sichtbar (außer in der Auflösung 1080i/1080p).

Vollmodus (optional)

Wenn Sie ein Gerät über HDMI oder YPbPr anschließen und die Auflösungen 1080i/1080p einstellen, ist die Option Vollmodus sichtbar. Sie können den Vollmodus über die Tasten "◀" oder "▶" auf 1:1 oder Normal einstellen. Wenn Sie 1:1 auswählen, wird das Bildverhältnis richtig eingestellt. Wenn Sie Normal wählen, kann das Bildverhältnis erweitert werden.

Ext. Ausgang

Drücken Sie die Taste "▼" oder "▲", um Ext. Ausgang auszuwählen. Verwenden Sie die Taste "◀" oder "▶", um Ext. Ausgang auf Ein oder Aus zu stellen.

Hinweis:

Zum Kopieren von einem DVD- oder VCR-Gerät sollten Sie die gewünschte Quelle aus dem Menü Quelle auswählen und im Menü Funktion die Option Ext. Ausgang auf "Ein" schalten.

Menü Installation



Programm

Drücken Sie die Taste "▼" oder "▲", um Programm auszuwählen. Drücken Sie die Taste "◀" oder "▶", um die Programmnummer auszuwählen. Sie können außerdem eine Nummer eingeben, in dem Sie die Zifferntasten auf der Fernbedienung verwenden. Sie können 200 Programme zwischen 0 und 199 speichern.

Band

Für Band können Sie entweder C oder S auswählen. Drücken Sie die Taste "◀" oder "▶", um Band auszuwählen.

Kanal

Der Kanal kann über die Taste "◀" oder "▶" oder die Zifferntasten verändert werden.

Farbnorm

Drücken Sie die Taste "▼" oder "▲", um den Farbnorm auszuwählen. Drücken Sie die Taste "◀" oder "▶", um die Farbnorm auf PAL, PAL 60, SECAM oder AUTO zu ändern.

Tonnorm

Drücken Sie die Taste "▼" oder "▲", um Tonnorm auszuwählen. Drücken Sie die Taste "◀" oder "▶", um die Option Tonnorm auf BG, DK, I, L oder L' zu ändern.

Feinabstimmung

Drücken Sie die Taste "▼" oder "▲", um den Feinabstimmung auszuwählen. Drücken Sie die Taste "◀" oder "▶", um die Abstimmung einzustellen.

Suche

Drücken Sie die Taste "▼" oder "▲", um Suche auszuwählen. Drücken Sie die Taste "◀" oder "▶", um die Programmsuche zu starten. Sie können auch die gewünschte Frequenz über die Zifferntasten eingeben, wenn die Suchoption markiert ist.

Speichern

Drücken Sie die Taste "▼" oder "▲", um den Modus (Mode) auszuwählen. Drücken Sie die Taste "▶" oder **OK**, um die Einstellungen zu speichern. Auf dem Bildschirm erscheint die Meldung "Gespeichert...".

Menü Programmierung in den AV-Modi

Im Menü Programmierung erscheint der folgende Bildschirm, wenn das TV-Gerät in den AV-Modi arbeitet. Beachten Sie, dass nur eingeschränkte Optionen zur Verfügung stehen. Schalten Sie in den TV-Modus, um den gesamten Inhalt des Menüs **Programmierung** zu sehen.



Farbnorm

Drücken Sie die Taste "▼" oder "▲", um den **Farbnorm** auszuwählen. Drücken Sie die Taste "◀"

oder "►", um die Farbnorm auf **PAL, SECAM, PAL60, AUTO, NTSC 4,43** oder **NTSC 3,58** zu ändern.

Speichern

Drücken Sie die Taste "▼" oder "▲", um **Programm speichern** auszuwählen. Drücken Sie die Taste "►" oder "OK", um die Einstellungen zu speichern. Auf dem Bildschirm erscheint die Meldung "**Gespeichert...**".

Programmtabelle

Wählen Sie die Option **Programmtabelle** durch Drücken der Taste "▼" oder "▲". Drücken Sie "►", um die Programmtabelle anzuzeigen:



Durch Bewegen des Cursors in vier Richtungen können Sie auf einer Seite 20 Programme erreichen. Sie können den Cursor in den Seiten auf oder ab bewegen, indem Sie die Navigationstasten drücken, um alle dieser Programme im TV-Modus zu sehen (außer dem AV-Modus). Mit der Cursorbewegung erfolgt automatisch die Programmauswahl.

Name

Sie können den Namen eines ausgewählten Programmes durch Drücken der Taste **ROT** ändern.

Der erste Buchstabe des ausgewählten Namens wird markiert. Drücken Sie die Taste "▼" oder "▲", um diesen Buchstaben zu ändern und die Taste "◀" oder "▶", um die anderen Buchstaben auszuwählen. Speichern Sie den Namen, indem Sie die Taste **ROT** drücken.

Verschieben/Sortieren

Wählen Sie das Programm, das Sie verschieben wollen, über die Navigationstasten aus. Drücken Sie die Taste **GRÜN**. Verschieben Sie das ausgewählte Programm mit Hilfe der Navigationstasten zum gewünschten Programmplatz und drücken Sie erneut die Taste **GRÜN**.

Löschen

Drücken Sie die Taste **GELB**, um ein bestehendes Programm zu löschen. Wenn Sie die Taste **GELB** nun nochmals drücken, wird das ausgewählte Programm aus der Programmliste gelöscht und die anderen Programme rücken entsprechend nach oben.

APS (Autoprogrammiersystem)

Wenn Sie die Taste **BLAU** für APS drücken, erscheint das Menü **Autoprogrammiersystem** auf dem Bildschirm:



Drücken Sie die Taste "▼" oder "▲", um Ihr Land auszuwählen. Wenn Sie die APS-Funktion abbrechen möchten, drücken Sie die Taste **BLAU**.

Wenn Sie die Taste **OK** oder **ROT** zum Starten des APS drücken, werden alle gespeicherten Programme gelöscht und das TV-Gerät sucht erneut nach den verfügbaren Kanälen. Während der Suche wird die folgende OSD-Meldung eingeblendet:



Wenn Sie die Taste **BLAU** drücken, wird die APS-Funktion gestoppt und die Programmtabelle wird am Bildschirm angezeigt.

Wenn Sie warten, bis der APS-Vorgang abgeschlossen ist, wird die Programmtabelle mit den gefundenen Programmen angezeigt.

Menü Quelle

Drücken Sie die Taste "▼" oder "▲", um das sechste Symbol auszuwählen. Drücken Sie die Tasten "◀" oder "OK". Das Menü **Quelle** erscheint auf dem Bildschirm:



Markieren Sie im Menü Quelle über die Taste "▼" oder "▲" eine Quelle und wechseln Sie in diesen Modus, indem Sie die Taste "►" drücken. Optionen für Quelle sind; **TV, EXT-1, FAV, HDMI-1, HDMI-2, YPbPr und PC-VGA.**

Hinweis: Wenn Sie optionale Geräte an Ihr TV-Gerät angeschlossen haben, müssen Sie den entsprechenden Eingang wählen, um das Bild von dieser Quelle zu wählen.

Menüsystem im PC-Modus

Lesen Sie den Abschnitt "Anschließen des LCD-TVs an einen PC" für den Anschluss eines PCs an das TV-Gerät.

Um auf die Quelle **PC** zu schalten, drücken Sie die Taste "**SOURCE**" auf der Fernbedienung und wählen Sie PC als Eingang. Sie können auch das Menü "**Quelle**" verwenden, um zum **PC-Modus** zu schalten.

Beachten Sie, dass die Menüeinstellungen für den PC-Modus nur verfügbar sind, wenn das TV-Gerät im PC-Modus ist.

Menü PC Lage

Wählen Sie das erste Symbol durch Drücken der Taste "◀" oder "▶". Das Menü **PC Lage** erscheint auf dem Bildschirm:

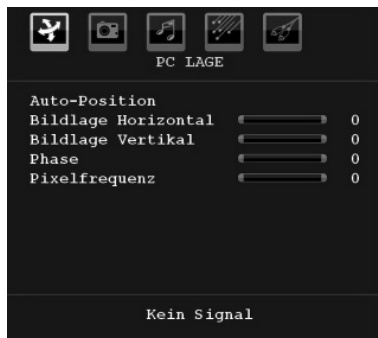

Auto-Position

Wenn Sie das Bild horizontal oder vertikal in eine unerwünschte Position verschieben, können Sie mit dieser Option das Bild automatisch in die richtige Position verschieben. Mit dieser Einstellung wird daher automatisch die Anzeige optimiert.

Wählen Sie die Option Auto-Position mit den Tasten "▼" oder "▲" aus. Drücken Sie die Taste "OK" oder "◀", "▶".

Warnung: Bitte stellen Sie sicher, dass die automatische Einstellung mit einem Vollbild vorgenommen wird. So erzielen Sie die besten Resultate.

Bildlage Horizontal

Mit dieser Option können Sie das Bild auf die rechte oder linke Seite des Bildschirms verschieben.

Wählen Sie die Option **Bildlage Horizontal** mit der Taste "▼" oder "▲" aus. Drücken Sie die Taste "◀" oder "▶", um den Wert einzustellen.

Bildlage Vertikal

Mit dieser Option können Sie das Bild zum oberen oder unteren Rand des Bildschirms verschieben.

Wählen Sie die Option **Bildlage Vertikal** mit der Taste "▼" oder "▲" aus. Drücken Sie die Taste "◀" oder "▶", um den Wert einzustellen.

Phase

Abhängig von der Auflösung und Abtastfrequenz, die Sie in das TV-Gerät einspeisen, kann es zu einem schmutzigen oder gestörten Bild auf dem Bildschirm kommen. In diesem Fall können Sie mit dieser Option durch mehrmalige Versuche ein klareres Bild erhalten.

Wählen Sie die Option **Phase** mit den Tasten "▼" oder "▲" aus. Drücken Sie die Taste "◀" oder "▶", um den Wert einzustellen.

Pixelfrequenz

Die Einstellung Pixelfrequenz korrigiert Störungen, die als vertikale Streifen bei pixelintensiven Darstellungen wie Tabellen oder Absätzen in kleinen Schriftarten auftreten.

Wählen Sie die Option **Pixelfrequenz** mit den Tasten "▼" oder "▲" aus. Drücken Sie die Taste "◀" oder "▶", um den Wert einzustellen.

PC-Bildmenü

Um die Optionen für das PC-Bild einzustellen, gehen Sie wie folgt vor:

Drücken Sie die Taste "◀" oder "▶", um das zweite Symbol auszuwählen. Das PC-Bildmenü erscheint auf dem Bildschirm.

Die Einstellungen für **Helligkeit, Kontrast, Farbe** und **Farbtemperatur** in diesem Menü entsprechen den im "Menüsystem Analog-TV" im Menü TV-Bild vorgenommenen Einstellungen.

Hinweis: Wenn Sie die Option Farbtemperatur auf Benutzer stellen, können Sie die Einstellungen für R, G und B selbst definieren.

Die Einstellungen für **Audio, Funktion und Quelle** sind identisch mit jenen, die unter Menüsystem Analog-TV erklärt werden.

Anzeige der TV-Information

Programmnummer, Programmname, Klanganzeige und **Zoom-Modus** werden am Bildschirm angezeigt, wenn ein neues Programm eingegeben wird oder die Taste "**INFO**" gedrückt wird.

Stummschaltungsfunktion

Drücken Sie die Taste "⏸", um den Ton abzuschalten. Die Stummschaltungsanzeige wird im oberen Teil des Bildschirms angezeigt.

Um die Stummschaltung wieder auszuschalten, gibt es zwei Alternativen: Sie können die Taste "⏸" drücken oder alternativ dazu einfach den Lautstärkepegel höher oder niedriger stellen.

Auswahl Bildmodus

Durch Drücken der Taste **PRESETS** können Sie die Einstellungen für den **Bildmodus** je nach Wunsch vornehmen. Die verfügbaren Optionen sind Dynamisch, Natürlich und Kino.

Hinweis: Im PC-Modus kann diese Option nicht geändert werden.

Standbild

Sie können das Bild auf dem Bildschirm anhalten, indem Sie die Taste "OK" auf der Fernbedienung drücken. Drücken Sie die Taste "OK", um das Bild festzuhalten. Drücken Sie nochmals diese Taste, um den Standbildmodus zu verlassen.

Hinweis: Diese Funktion ist nicht verfügbar im PC-Modus oder wenn ein Film über eine DVI-Quelle angesehen wird.

Zoom-Modi

Sie können das Bildseitenverhältnis (Bildformat) des TV ändern, um das Bild in unterschiedlichen Zoommodi anzusehen.

Drücken Sie die Taste "SCREEN", um den Zoommodus direkt zu ändern.

Die verfügbaren Zoommodi werden unten angeführt.

Hinweis:

In den YPbPr- und HDMI -Modi mit den Auflösungen 720p-1080i ist nur der Modus 16:9 verfügbar.

Im PC-Modus kann der Zoom-Modus nicht geändert werden.

Auto

Wenn ein **WSS-Signal (Breitbildsignal)** mit dem Bildseitenformat im Sendesignal oder im Signal von einem externen Gerät enthalten ist, ändert das TV-Gerät automatisch den **ZOOM**-Modus in Übereinstimmung mit dem **WSS**-Signal.

- Wenn der **AUTO**-Modus wegen schlechter Qualität des **WSS**-Signals nicht richtig funktioniert, oder wenn Sie den **ZOOM**-Modus selbst ändern wollen, können Sie manuell zu einem anderen **ZOOM**-Modus wechseln.

16:9

Hier kann man die linke und die rechte Seite eines normalen Bildes (Bildseitenformat 4:3) gleichmäßig ausdehnen, um die Breite des TV-Bildschirms auszufüllen.

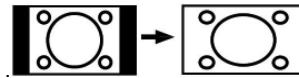

- Für Bilder mit einem Bildseitenverhältnis von 16:9, die zu einem normalen Bild (Bildseitenverhältnis von 4:3) verkleinert worden sind, verwenden Sie zur Wiederherstellung des ursprünglichen Formats den **16:9**-Modus.

4:3

Wird dazu verwendet, ein normales Bild (Bildseitenverhältnis von 4:3) zu betrachten, da dies sein ursprüngliches Format ist.



Panorama

Hier kann man die linke und die rechte Seite eines normalen Bildes (Bildseitenformat 4:3) ausdehnen, um den Bildschirm auszufüllen, ohne dabei das Bild unnatürlich erscheinen zu lassen.



14:9

Mit dieser Funktion wird ein breites Bild (Bildseitenformat von 14:9) bis zu den oberen und unteren Grenzen des Bildschirms gezoomt.



Kino

Mit dieser Funktion wird ein breites Bild (Bildseitenformat von 16:9) auf volle Bildschirmgröße gezoomt.

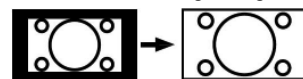

Untertitel

Mit dieser Funktion wird ein breites Bild (Bildseitenformat von 16:9) mit Untertiteln auf volle Bildschirmgröße gezoomt.

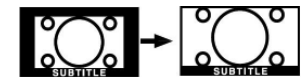

Zoom

Diese Option vergrößert oder verkleinert das Bild. Hinweis: Sie können den Bildschirminhalt nach oben oder unten verschieben, indem Sie die Tasten "▼" / "▲" drücken, während als Bildformat Panorama, 14:9, Kino oder Untertitel ausgewählt ist.



Teletext

Teletext ist nur verfügbar, wenn dies vom Sender unterstützt wird.

Die Teletext-Funktionstasten werden unten angeführt:

"" Teletext / Mix / PAT-Modus

Aktiviert bei einmaligem Drücken den Teletext.

Drücken Sie nochmals diese Taste, um den Teletext-Bildschirm über dem Programm anzuzeigen (Mix). Durch Drücken dieser Taste wird der Bildschirm in zwei Fenster unterteilt. In einem wird der Teletext angezeigt, im anderen der aktuelle TV-Kanal. Durch nochmaliges Drücken wird der Teletext-Modus verlassen.

"RETURN" - Indexseite

Dient zur Auswahl der Teletext-Indexseite.

"▶" Unterseiten

Wählt Unterseiten aus (sofern verfügbar), wenn der Teletext aktiv ist.

"INFO" - Anzeigen

Zeigt verborgene Informationen an (z. B. Lösungen von Rätseln oder Spielen).

"SCREEN" - Vergrößern

Drücken Sie einmal diese Taste, um die obere Hälfte der Seite zu vergrößern, und nochmals, um die untere Hälfte vergrößern zu lassen. Wenn Sie die Taste nochmals drücken, kehren Sie zur normalen Anzeigegröße zurück.

P+ / P- und Ziffern (0-9)

Zum Auswählen einer Seite drücken.

Hinweis: Die meisten TV-Sender verwenden die Seitennummer 100 für die Indexseite.

Farbtasten

Sie können die Farbtasten je nach den angezeigten Funktionen einsetzen. Ist das **TOPTXT**-System verfügbar, werden die Abschnitte einer Teletextseite farbcodiert und können dann durch Drücken der entsprechenden Farbtaste ausgewählt werden. Drücken Sie eine Farbtaste je nach Wunsch. Es erscheint farbiger Text, der Ihnen anzeigt, welche

Farbtasten Sie verwenden können, wenn **FASTEXT** verfügbar ist.

Teletext Untertitel

Wenn Sie die Taste "**SUBTITLE**" drücken, wird die Teletext-Untertitelinformation im rechten unteren Teil des Bildschirms angezeigt (sofern verfügbar). Sie können die gewünschte Option auswählen, indem Sie sie mit den Tasten "▼" oder "▲" markieren und dann die Taste OK drücken.

Tipps

Bleibendes Bild

Beachten Sie, dass bei der Anzeige von stehenden Bildern Geisterbilder auftreten können. Solche Bildstörungen auf LCD-TV's verschwinden meist nach einer Weile wieder. Schalten Sie das Gerät für eine Weile ab. Um solche Störungen von vornherein zu vermeiden, sollten Sie keine stehenden Bilder lange Zeit anzeigen lassen.

Kein Strom

Wenn das Gerät keinen Strom hat, überprüfen Sie bitte das Netzkabel und dessen Anschluss an der Steckdose.

Schlechte Bildqualität

Haben Sie die richtige Farbnorm ausgewählt? Ist Ihr TV-Gerät oder die Hausantenne zu nahe an nicht geerdeten Audiogeräten oder Neonlichtern, etc. aufgestellt?

Berge oder hohe Gebäude können dazu führen, dass Bilder doppelt dargestellt werden oder Geisterbilder entstehen. Manchmal können Sie die Bildqualität verbessern, indem Sie die Antenne anders ausrichten. Kann das Bild bzw. der Text kaum erkannt werden? Überprüfen Sie, ob Sie die richtige Frequenz eingegeben haben. Bitte stellen Sie die Kanäle neu ein. Die Bildqualität kann sich verschlechtern, wenn zwei Zusatzgeräte gleichzeitig an das TV-Gerät angeschlossen werden. Trennen Sie in diesem Fall eines der Zusatzgeräte wieder ab.

Kein Bild

Ist die Antenne richtig angeschlossen? Sind die Stecker fest mit der Antennenbuchse verbunden? Ist das Antennenkabel beschädigt? Wurden geeignete Stecker verwendet, um die Antenne anzuschließen? Wenn Sie nicht sicher sind, fragen Sie Ihren Händler.

Kein Bild bedeutet, dass Ihr TV-Gerät kein Signal empfängt. Haben Sie die richtigen Tasten auf der Fernbedienung betätigt? Versuchen Sie es noch einmal. Stellen Sie auch sicher, dass die richtige Eingangsquelle ausgewählt ist.

Ton

Sie hören keinen Ton. Haben Sie den Ton eventuell durch das Betätigen der Taste "X" unterbrochen?

Es funktioniert nur ein Lautsprecher. Ist die Balance auf nur eine Seite eingestellt? Siehe Menü Ton.

Fernbedienung

Das Gerät spricht nicht auf die Fernbedienung an. Möglicherweise sind die Batterien leer. In diesem Fall können Sie das TV-Gerät immer noch über die Tasten am Gerät bedienen.

Eingabequellen

Wenn Sie keine Eingabequelle wählen können, haben Sie wahrscheinlich kein Gerät angeschlossen.

Wenn Sie ein Gerät angeschlossen haben, überprüfen Sie die AV-Kabel und deren Anschluss.

Anhang A: Typische Anzeigemodi PC-Eingang

Das Display hat eine maximale Auflösung von 1600 X 1200. Die folgende Tabelle illustriert einige der typischen Anzeigemodi.

Unter Umständen unterstützt Ihr TV keine verschiedenen Auflösungen. Die unterstützten Auflösungen werden unten aufgelistet.

Wenn Sie Ihren PC mit einer nicht unterstützten Auflösung betreiben, erscheint eine Warnmeldung am Bildschirm.

Index	Auflösung		Frequenz		Standard
	Hor	Ver	Ver (Hz)	Hor (KHz)	
1	640	480	60	31.5	VESA
2	640	480	72	37.9	VESA
3	640	480	75	37.5	VESA
4	800	600	56	35.2	VESA
5	800	600	60	37.9	VESA
6	800	600	70	43.8	
7	800	600	72	48.1	VESA
8	800	600	75	46.9	VESA
9	832	624	75	49.7	MAC
10	1024	768	60	48.4	VESA
11	1024	768	70	56.5	VESA
12	1024	768	72	57.7	
13	1024	768	75	60.0	
14	1152	864	70	64.2	VESA
15	1152	864	75	67.5	VESA
16	1152	870	75	68.9	MAC
17	1280	768	60	47.7	VESA
18	1360	768	60	47.7	
19	1280	960	60	60.0	VESA
20	1280	1024	60	64.0	VESA
21	1280	1024	75	80.0	VESA
22	1600	1200	60	75.0	VESA

Anhang B: AV- und HDMI-Signalkompatibilität (Eingangssignaltypen)

Quelle	Unterstützte Signale		Verfügbar
EXT-1 (SCART)	PAL 50/60		O
	NTSC 60		O
	RGB 50		O
	RGB 60		O
FAV	PAL 50/60		O
	NTSC 60		O
YPbPr	480I	60Hz	O
	480P	60Hz	O
	576I	50Hz	O
	576P	50Hz	O
	720P	50Hz	O
	720P	60Hz	O
	1080I	50Hz	O
	1080I	60Hz	O
	1080P	50Hz	O
	1080P	60Hz	O
HDMI1 HDMI2	480I	60Hz	O
	480P	60Hz	O
	576I	50Hz	O
	576P	50Hz	O
	720P	50Hz	O
	720P	60Hz	O
	1080I	50Hz	O
	1080I	60Hz	O
	1080P	24Hz	O
	1080P	25Hz	O
	1080P	30HZ	O
	1080P	50HZ	O
	1080P	60HZ	O

(X: Nicht möglich, O : Möglich)

Hinweis: In einigen Fällen kann unter Umständen ein Signal nicht richtig auf dem LCD-Schirm angezeigt werden. Das Problem kann durch eine Inkompatibilität in den Standards des Quellgeräts verursacht werden (DVD, Settop-Box etc.). Wenn solche Probleme auftreten, wenden Sie sich bitte an Ihren Händler und/oder den Hersteller des Geräts.

Technische Daten

TV-ÜBERTRAGUNG	PAL/SECAM B/G D/K K' I/I' L/L'
EMPFANGSKANÄLE	VHF (BAND I/III) UHF (BAND U) HYPERBAND
ANZAHL DER VOREINGESTELLTEN KANÄLE	200
KANALANZEIGE	Bildschirmanzeige
RF-ANTENNENEINGANG	75 Ohm (nicht geregelt)
BETRIEBSSPANNUNG	220-240V AC, 50 Hz.
AUDIO	German+Nicam Stereo
AUDIO-AUSGANGSLEISTUNG (W_{RMS}) (10% THD)	2 x 6
LEISTUNGS-AUFNAHME (W)	100 W (max.) < 1 W (Standby)
PANEL	26" -Breitbilddisplay
ABMESSUNGEN (mm)	
TxLxB (Mit Standfuß):	165 x 649,50 x 475
Gewicht (Kg):	8,20
TxLxB (Ohne Standfuß):	89 x 649,50 x 435
Gewicht (Kg):	7,75

Contents

Accessories	24	PC Mode Menu System.....	37
Features	24	PC Position Menu.....	37
Introduction.....	24	Displaying TV Information	37
Preparation.....	24	Mute Function.....	37
Safety Precautions	24	Picture Mode Selection.....	38
Power Source.....	24	Freezing Picture	38
Power Cord.....	24	Zoom Modes.....	38
Moisture and Water	24	Auto	38
Cleaning.....	25	16:9.....	38
Heat and Flames	25	4:3.....	38
Lightning.....	25	Panoramic.....	38
Replacement Parts	25	14:9.....	38
Servicing.....	25	Cinema	38
Waste Disposal.....	25	Subtitle.....	38
Information for Users on Disposal of old		Zoom.....	38
Equipment and Batteries	25	Teletext	39
For more information, please contact the local		Tips	39
authority or the dealer where you purchased		Image Persistence	39
the product.....	25	No Power	39
Disconnecting the Device	25	Poor Picture	39
Headphone Volume	25	No Picture	39
Installation.....	25	Sound	39
LCD Screen	25	Remote Control.....	39
Warning	26	Input Sources.....	39
Safety Instructions for the Operation of the		Appendix A: PC Input Typical Display Modes.....	40
Appliance	26	Appendix B: AV and HDMI Signal Compatibility	
Overview of the Remote Control	27	(Input Signal Types).....	41
LCD TV and Operating Buttons.....	28	Specifications	42
Viewing the Connections- Back Connectors	28		
Viewing the Connections - Side Connectors	29		
Power Connection	29		
Aerial Connection	29		
Connecting the LCD TV to a PC.....	30		
Connecting to a DVD Player.....	30		
Using Side AV Connectors	31		
Connecting Other Equipment via Scart	31		
Inserting Batteries into the Remote Control			
Handset	31		
Switching the TV On/Off	31		
To Switch the TV On	31		
To Switch the TV Off	31		
First Time Installation.....	32		
Input Selection.....	32		
Basic Operations	32		
Operation with the Buttons on the TV.....	32		
Analogue TV Menu System.....	33		
Picture Menu.....	33		
Sound Menu	33		
Feature Menu	34		
Install Menu	35		
Source Menu	37		

Accessories

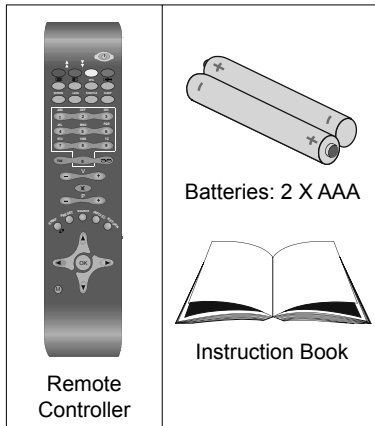

Features

- Remote controlled colour LCD TV.
- HDMI connectors for digital video and audio. This connection is also designed to accept high definition signals.
- 200 programmes from VHF, UHF.
- OSD menu system.
- Scart socket for external devices (such as video, video games, audio set, etc.).
- Stereo sound system.
- Teletext, fasttext, TOP text.
- Headphone connection.
- Automatic programming system.
- Forward or backward manual tuning.
- Sleep timer.
- Child lock.
- Automatic sound mute when no transmission.
- NTSC playback.
- AVL (Automatic Volume Limiting).
- When no valid signal is detected, after 5 minutes the TV switches automatically to standby mode.
- PLL (Frequency Search).
- PC input.
- Plug&Play for Windows 98, ME, 2000, XP, Vista, Windows 7.
- Game Mode

Introduction

Thank you for choosing this product. This manual will guide you for the proper operation of your TV. Before operating the TV, please read this manual thoroughly.



Please do keep this manual in a safe place for future references.

This set is intended for private use only.

Preparation

For ventilation, leave a free space of at least 10 cm all around the set. To prevent any fault and unsafe situations, please do not place any objects on top of the set.

Use this device in moderate climates.

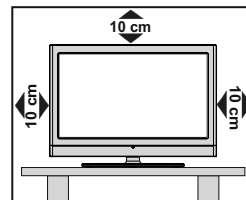

Safety Precautions

Please read the following recommended safety precautions carefully for your safety.

Power Source

The TV set should be operated only from a 220-240 V AC, 50 Hz outlet. Ensure that you select the correct voltage setting for your convenience.

Power Cord

Do not place the set, a piece of furniture, etc. on the power cord (mains lead) or pinch the cord. Handle the power cord by the plug. Do not unplug the appliance by pulling from the power cord and never touch the power cord with wet hands as this could cause a short circuit or electric shock. Never make a knot in the cord or tie it with other cords. The power cords should be placed in such a way that they are not likely to be stepped on. A damaged power cord can cause fire or give you an electric shock. When it is damaged and needs to be replaced, it should be done by qualified personnel.

Moisture and Water

Do not use this device in a humid and damp place (avoid the bathroom, the sink in the kitchen, and near the washing machine). Do not expose this device to rain or water, as this may be dangerous and do not place objects filled with liquids,



such as flower vases, on top. Avoid from dripping or splashing.

If any solid object or liquid falls into the cabinet, unplug the TV and have it checked by qualified personnel before operating it any further.

Cleaning

Before cleaning, unplug the TV set from the wall outlet. Do not use liquid or aerosol cleaners. Use soft and dry cloth.



Ventilation

The slots and openings on the TV set are intended for ventilation and to ensure reliable operation. To prevent overheating, these openings must not be blocked or covered in anyway.

Heat and Flames

The set should not be placed near to open flames and sources of intense heat such as an electric heater. Ensure that no open flame sources, such as lighted candles, are placed on top of the TV. Batteries should not be exposed to excessive heat such as sunshine, fire or the like.



Lightning

In case of storm and lightning or when going on holiday, disconnect the power cord from the wall outlet.



Replacement Parts

When replacement parts are required, make sure that the service technician has used replacement parts, which are specified by the manufacturer or have the same specifications as the original one. Unauthorized substitutions may result in fire, electrical shock or other hazards.

Servicing

Please refer all servicing to qualified personnel. Do not remove the cover yourself as this may result in an electric shock.



Waste Disposal

Instructions for waste disposal:

- Packaging and packaging aids are recyclable and should principally be recycled. Packaging materials, such as foil bag, must be kept away from children.
- Batteries, including those which are heavy metal-free, should not be disposed of with household waste. Please dispose of used battery in an environment friendly manner. Find out about the legal regulations which apply in your area.
- Cold cathode fluorescent lamp in LCD PANEL contains a small amount of mercury; please follow the local laws or regulations for disposal.

Information for Users on Disposal of old Equipment and Batteries

[European Union only]

These symbols indicate that equipment with these symbols should not be disposed of as general household waste. If you want to dispose of the product or battery, please consider the collection systems or facilities for appropriate recycling.

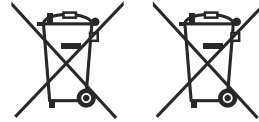

For more information, please contact the local authority or the dealer where you purchased the product.

Disconnecting the Device

The mains plug is used to disconnect TV set from the mains and therefore it must remain readily operable.

Headphone Volume

Excessive sound pressure from earphones and headphones can cause hearing loss.



Installation

To prevent injury, this device must be securely attached to the wall in accordance with the installation instructions when mounted to the wall (if the option is available).

LCD Screen

The LCD panel is a very high technology product with about a million thin film transistors, giving you fine picture details. Occasionally, a few non-active pixels may appear on the screen as a fixed blue, green or red point. Please note that this does not affect the performance of your product.

Warning

Do not leave your TV in standby or operating mode when you leave your house.

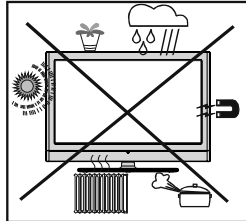

Safety Instructions for the Operation of the Appliance

If fixed images are displayed for a period of more than 2 hours continuously, it may result in the outline of the images that were displayed too long to stay visible on the screen, i.e. permanent 'afterimages' remain on the screen.

The same applies, if for a period of more than 2 hours

- an unchanged background
- Logos, video games, computer pictures, Teletext
- a non screen filling format (e.g. a 4:3-format), is displayed.

Note:

This appliance is not built for the long-term rendering or replay of fixed images, including Logos, video games, computer pictures, Teletext and non screen filling formats.

Through rendering or replay of fixed images, Logos, video games, computer pictures, Teletext and non screen filling formats, the created permanent 'afterimages' cannot be undone. They do not represent an operating error and are not covered by the manufacturers warranty.

Overview of the Remote Control

1. Standby
2. Yellow / Feature menu
3. Blue / Install menu
4. No function
5. No function
6. Sleep timer
7. TXT subtitle
8. Numeric buttons
9. TV button
10. Volume up
11. Programme up
12. AV / Source selection
13. Info / Reveal (in TXT mode)
14. Return / Index page (in TXT mode)
15. Cursor up
16. Cursor right / Subpage (in TXT mode)
17. OK / Freeze picture / Hold (in TXT mode)
18. Cursor down
19. Menu on-off
20. Cursor left
21. Previous Programme
22. Picture mode selection
23. Programme down
24. Mute
25. Volume down
26. No function
27. Mono-Stereo / Dual I-II
28. Image size / Expand (in TXT mode)
29. Teletext / Mix / PAT
30. Update (in TXT mode)
31. Red / Sound menu
32. Green / Picture menu

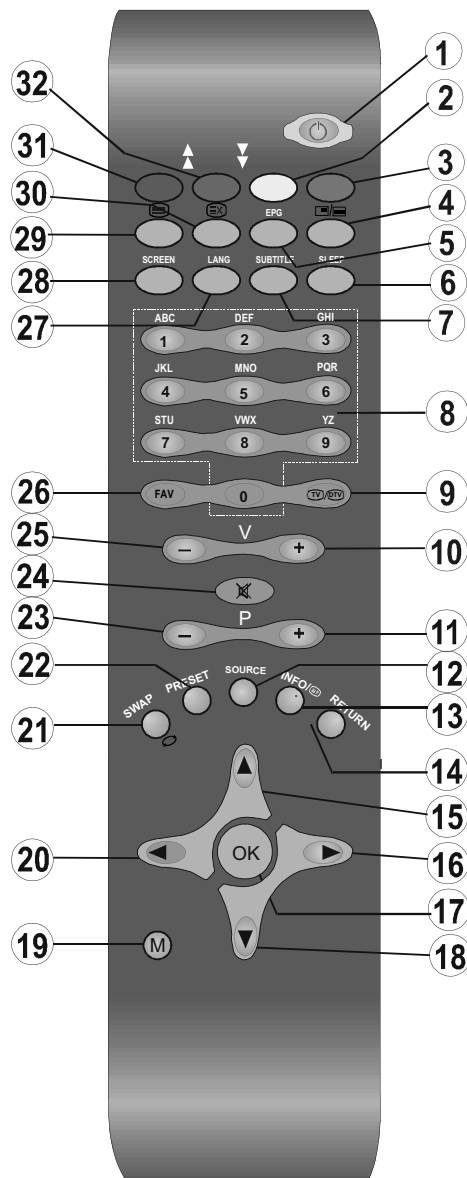

LCD TV and Operating Buttons

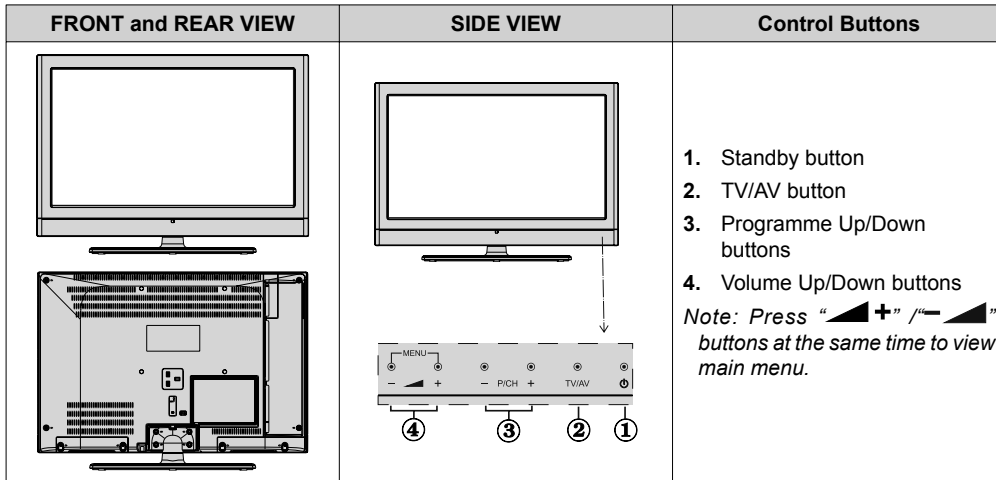

Viewing the Connections- Back Connectors

1. SCART socket inputs or outputs for external devices.
Connect the SCART cable between SCART socket on TV and SCART socket on your external device (such as a decoder, a VCR or a DVD player).
Note: *If an external device is connected via the SCART socket, the TV will automatically switch to AV mode.*
2. PC Input is for connecting a personal computer to the TV set.
Connect the PC cable between the PC INPUT on the TV and the PC output on your PC. Please do not connect a device to YPbPr socket while using PC input..
3. **S/PDIF Coaxial Out** outputs digital audio signals of the currently watched source.
4. RF Input connects to an antenna or a cable.
Note that if you use a decoder or a media recorder, you should connect the aerial cable through the device to the television with an appropriate antenna cable, as shown in the illustration in the following pages.
5. **HDMI 2:** HDMI input
6. **HDMI 1:** HDMI input
HDMI Input is for connecting a device that has an HDMI socket.
Your LCD Television is capable of displaying High Definition pictures from devices such as a High Definition Satellite Receiver or DVD Player. These devices must be connected via the HDMI sockets or Component Socket. These sockets can accept either 480i, 480p, 576p, 576i, 720p, 1080i, 1080p signals. No sound connection is needed for an HDMI to HDMI connection.

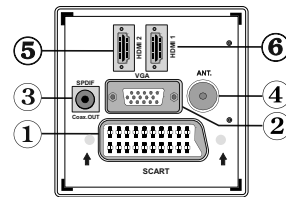

When you use the wall mount kit (optional) with the LCD TV, we would definitely recommend to plug all your cables into the back of the LCD before mounting to the wall.

Viewing the Connections - Side Connectors

1. **Component Video Inputs (YPbPr)** are used for connecting component video. You can connect the component video and audio sockets with a device that has component output. Connect the component video cables between the **COMPONENT VIDEO INPUTS** on the TV and the component video outputs of your device. While connecting, be sure that the letters on your TV, "Y", "Pb", "Pr" correspond with your device's connectors. **IMPORTANT: Please do not connect a device to PC socket while using YPbPr input.**
2. Video Input is used for connecting video signals of external devices. Connect the video cable between the VIDEO IN socket on the TV and the VIDEO OUT jack on your device.
3. Audio Inputs are used for connecting audio signals of external devices. Connect the audio cable between the AUDIO INPUTS on the TV and the AUDIO OUTPUT jacks on your device.
Also to enable **PC/YPbPr** sound connection in such a case, use an appropriate audio cable between the connected device's audio outputs and the TV's audio inputs.
Note: If you connect a device to the TV via the VIDEO or PC/YPbPr cable you should also connect your device with an audio cable to the AUDIO INPUTS of the TV to enable audio.
4. Headphone jack is used for connecting an external headphone to the system. Connect to the HEADPHONE jack to listen to the TV from headphones.

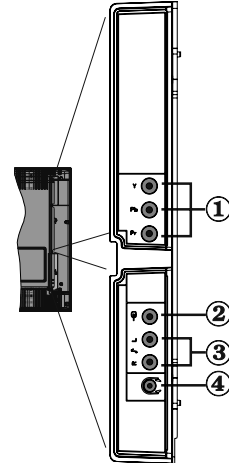

Power Connection

IMPORTANT: The TV set is designed to operate on 220-240V AC, 50 Hz.

- After unpacking, allow the TV set to reach the ambient room temperature before you connect the set to the mains.
- Plug the power cable to the mains socket outlet.

Aerial Connection

- Connect the aerial or cable TV plug to the AERIAL INPUT socket located at the rear of the TV.

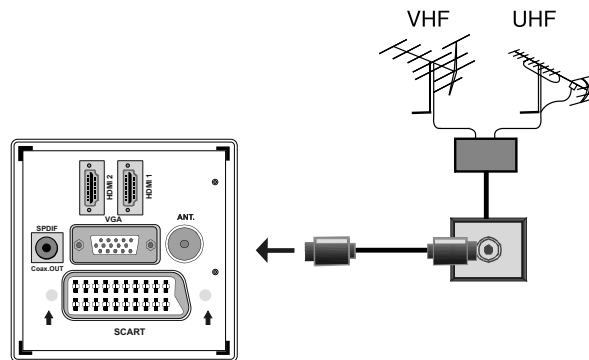

Connecting the LCD TV to a PC

For displaying your computer's screen image on your LCD TV, you can connect your computer to the TV set.

- Power off both computer and display before making any connections.
- Use 15-pin D-sub display cable to connect a PC to the LCD TV. Use an audio cable between audio inputs of the TV (side) and audio output of your PC to enable sound connection.
- When the connection is made, switch to PC source. See "Input selection" section.
- Set the resolution that suits your viewing requirements. Resolution information can be found in the appendix parts.

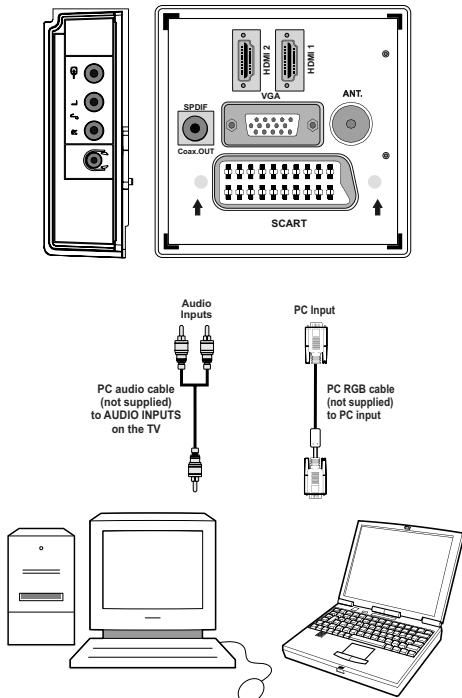

Connecting to a DVD Player

If you want to connect a DVD player to your LCD TV, you can use connectors of the TV set. DVD players may have different connectors. Please refer to your DVD player's instruction book for additional information. Power off both the TV and the device before making any connections.

Note: Cables shown in the illustration are not supplied.

- If your DVD player has an HDMI socket, you can connect via HDMI. When you connect to DVD player as illustrated below, switch to HDMI source. See, "Input Selection" section.
- Most DVD players are connected through COMPONENT SOCKETS. Use a component video cable to connect video input. To enable sound connection, use AUDIO IN located side of the TV (YPbPr cable is not supplied).
- When the connection is made, switch to YPbPr source. See, "Input selection" section.
- You may also connect through the SCART socket. Use a SCART cable as shown below.

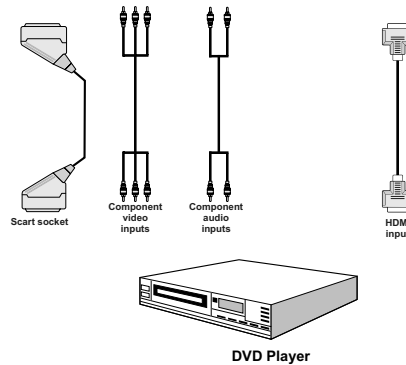

Note: These methods of connection perform the same function but in different levels of quality. It is not necessary to connect by all three methods.

Using Side AV Connectors

You can connect a range of optional equipment to your LCD TV. Possible connections are shown below. Note that cables shown in the illustration are not supplied.

- For connecting a camcorder, connect to the VIDEO IN socket and the AUDIO SOCKETS. For selecting the related source, see the section "Input selection" in the following parts.
- To listen the TV sound from headphones, connect to the HEADPHONE jack of the TV

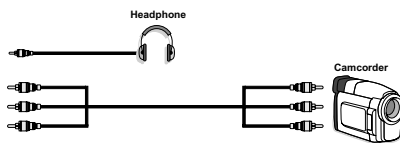

Connecting Other Equipment via Scart

Most devices support SCART connection. You can connect a DVD recorder, a VCR or a decoder to your LCD TV by using the SCART socket. Note that cables shown in the illustration are not supplied. Power off both the TV and the devices before making any connections.

For more information, refer to your device's own instruction book.

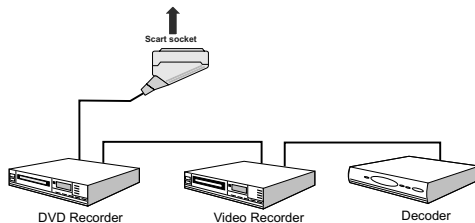

Inserting Batteries into the Remote Control Handset

- Remove the battery cover located on the back of the handset by gently pulling backwards from the indicated part.
- Insert two **AAA/R3** or equivalent type batteries inside. Place the batteries in the right directions and replace the battery cover.

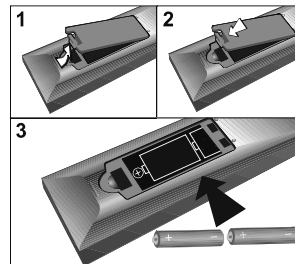

Note: Remove the battery from remote control handset when it is not to be used for a long period. Otherwise it can be damaged due to any leakage of batteries.

Switching the TV On/Off

To Switch the TV On

- Connect the power cord to the 220-240V AC 50 Hz.
- Press STANDBY switch. Then the standby LED lights up.
- To switch on the TV from standby mode either:
 - Press the "⏻" button, **P+** / **P-** or a numeric button on the remote control.
 - Press the **-P/CH** or **P/CH+** button on the TV. The TV will then switch on.

Note: If you switch on your TV via standby button on the remote control, the programme/source that you were watching last will be reselected.

By either method the TV will switch on.

To Switch the TV Off

- Press the "⏻" button on the remote control or press the STANDBY switch, so the TV will switch to standby mode.
- **To power down the TV completely, unplug the power cord from the mains socket.**

First Time Installation

When the TV set is operated for the first time, the following menu screen will be displayed:

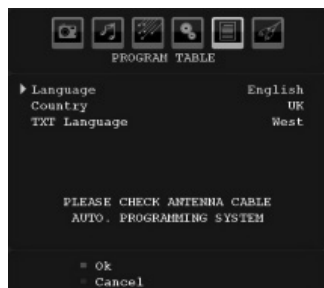

Select your Country, Language and Text language by using “◀” or “▶” and “▼” or “▲” buttons. Press OK or RED button to continue. To cancel, press the BLUE button.

The following menu will be displayed during the automatic tuning:

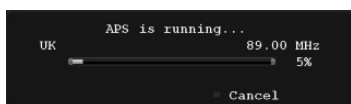

After APS is finalized, the programme table will appear on the screen. In the programme table you will see the programme numbers and names assigned to the programmes.

If you do not accept the locations and/or the programme names, you can change them via the program table.

Do not turn off the TV while initializing time installation.

Input Selection

Once you have connected external systems to your TV, you can switch to different input sources.

- Press “SOURCE” button on your remote control for directly changing sources.

or

- Select “Source” option from the main menu by using “◀” or “▶” button. Use then “▼” or “▲” button to highlight an input and press “▶” button to select.

Note: You can mark desired source options by pressing the **OK** button. Therefore, when “SOURCE” button is pressed, only the marked source options will be available (except for the TV source).



Basic Operations

You can operate your TV using both the remote control and onset buttons.

Operation with the Buttons on the TV

Volume Setting

- Press “◀” button to decrease volume or “▶” button to increase volume, so a volume level scale (slider) will be displayed on the screen.

Programme Selection

- Press “P/CH +” button to select the next programme or “P/CH -” button to select the previous programme.

Viewing Main Menu

- Press “◀”/“▶” buttons at the same time to view main menu. In the Main menu select sub-menu using “P/CH -” or “P/CH +” buttons and enter the sub-menu using “◀” or “▶” buttons. To learn the usage of the menus, refer to the menu system sections.

AV Mode

- Press the “TV/AV” button in the control panel on the TV to switch between AV modes.

Operation with the Remote Control

- The remote control of your TV is designed to control all the functions of the model you selected. The functions will be described in accordance with the menu system of your TV.

- Functions of the menu system are described in the following sections.

Volume Setting

- Press “V+” button to increase the volume. Press “V-” button to decrease the volume. A volume level scale (slider) will be displayed on the screen.

Programme Selection (Previous or Next Programme)

- Press “P-” button to select the previous programme.
- Press “P+” button to select the next programme.

Programme Selection (Direct Access)

- Press numeric buttons on the remote control to select programmes between 0 and 9. The TV will switch to the selected programme. To select programmes between 10-199, press the numeric buttons consecutively
- Press directly the programme number to reselect single digit programmes

Menu System

Picture Menu

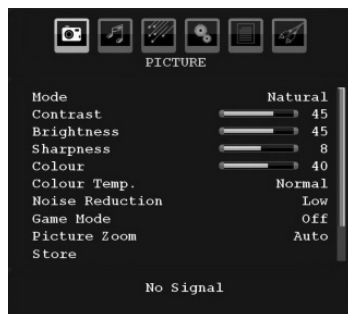

Mode

For your viewing requirements, you can set the related mode option.

Press “▼” or “▲” button to select **Mode**. Press “◀” or “▶” button to choose from one of these options: **Cinema**, **Dynamic** and **Natural**.

Brightness/Contrast/Colour/Sharpness/Hue

Press “▼” or “▲” button to select the desired option. Press “◀” or “▶” button to set the level.

Note: *Hue* option can only be visible when the TV receives an NTSC signal.

Colour Temp

Press “▼” or “▲” button to select **Colour Temp**. Press “◀” or “▶” to choose from one of these options: **Cool**, **Normal** and **Warm**.

Note:

- Setting **Cool** option gives white colours a slight blue stress.

- Setting **Warm** option gives white colours a slight red stress.

- For normal colours, select **Normal** option.

Noise Reduction

If the broadcast signal is weak and the picture is noisy, use **Noise Reduction** setting to reduce the noise amount.

Press “▼” or “▲” button to select **Noise Reduction**. Press “◀” or “▶” to choose from one of these options: **Low**, **Medium**, **High** or **Off**.

Game Mode (optional)

Select **Game Mode** by pressing “▼” or “▲” button. Use “◀” or “▶” button to set Game Mode as **On** or **Off**. When Game Mode is set to On, specific game mode settings, which are optimized for better video quality, will be loaded.

Also; Picture Mode, Contrast, Brightness, Sharpness, Colour and Colour Temp settings will be invisible and disabled while Game Mode is on.

Note:

Picture mode selection button on the remote control will have no function while Game Mode is on.

Picture Zoom

Select **Picture Zoom** by pressing “▼” or “▲” button.

Use “◀” or “▶” buttons, to change picture zoom to **Auto**, **16:9**, **4:3**, **Panoramic**, **14:9**, **Cinema**, **Subtitle** or **Zoom**.

Store

Press “▼” or “▲” button to select **Store**. Press “▶” or **OK** button to store the settings. “**Stored...**” will be displayed on the screen.

Reset

Press “▼” or “▲” button to select **Reset**. Press “◀” or “▶” or **OK** button to reset the picture modes to factory default settings.

Sound Menu



Volume

Press “▼” or “▲” button to select **Volume**. Press “◀” or “▶” button to change the level of the Volume.

Equalizer

Press “▼” or “▲” button to select **Equalizer**. Press “▶” button to view equalizer menu.



Press “◀” or “▶” button to change the preset. In equalizer menu, the preset can be changed to **Music, Movie, Speech, Flat, Classic** and **User**.

Select the desired frequency by pressing “▼” or “▲” button and increase or decrease the frequency gain by pressing “◀” or “▶” button.

Press the “M” button to return to the previous menu.

Note: Equalizer menu settings can be changed only when the **Equalizer Mode** is in **User**.

Balance

This setting is used for emphasizing left or right speaker balance.

Press “▼” or “▲” button to select **Balance**. Press “◀” or “▶” button to change the level of the balance. Balance level can be adjusted between **-32** and **+32**.

Headphone

Press “▼” or “▲” button to select **Headphone**. Press “▶” button to view the headphone menu.

Headphone sub-menu options are described below:

Volume

Press “▼” or “▲” button to select **Volume**. Press “▶” button to increase headphone volume level. Press “◀” button to decrease headphone volume level. Headphone volume level can be adjusted between 0 and 63.

Sound Mode

Press “▼” or “▲” button to select **Sound Mode**. Using “◀” or “▶” button, you can select Mono, Stereo, Dual I or Dual II mode, only if the selected channel supports that mode.

AVL

Automatic Volume Limiting (AVL) function adjusts the sound to obtain fixed output level between programmes (For instance, volume level of advertisements tend to be louder than programmes).

Press “▼” or “▲” button to select **AVL**. Press “◀” or “▶” button to set the AVL as **On** or **Off**.

Store

Press “▼” or “▲” button to select **Store**. Press “▶” or **OK** button to store the settings. “**Stored...**” will be displayed on the screen.

Feature Menu



Sleep Timer

Press “▼” or “▲” button to select **Sleep Timer**. Use “◀” or “▶” button to set the **Sleep Timer**.

The timer can be programmed between **Off** and **120** minutes in steps of **10** minutes.

If **Sleep Timer** is activated, at the end of the selected time, the TV goes automatically to standby mode.

Child Lock

Press “▼” or “▲” button to select **Child Lock**.

Use “◀” or “▶” button to set the Child Lock **On** or **Off**. When **On** is selected, the TV can only be controlled by the remote control handset. In this case the control panel buttons will not work.

Hence, if one of those buttons is pressed, **Child Lock On** will be displayed on the screen when the menu screen is not visible.

Language

Press “▼” or “▲” button to select **Language**. Use “◀” or “▶” button to select the **Language**.

Default Zoom

While zoom mode is set as **AUTO**, the TV will set the zoom mode in accordance with the signal of the broadcast. If there is no WSS or aspect ratio information, the TV will then use this setting to adopt. Press “▼” or “▲” button to select **Default Zoom**. You

can set **Default Zoom** to **Panoramic**, **16:9**, **4:3** or **14:9** by pressing “◀” or “▶” button.

Blue Background

If the signal is weak or absent, the TV will automatically change to a blue screen. To enable this, set **Blue Background** to **On**.

By pressing “▼” or “▲” button, select **Blue Background**. Press “◀” or “▶” button to set **Blue Background** as **On** or **Off**.

Menu Background

Press “▼” or “▲” button to select **Menu Background**. You can set menu background level by pressing “◀” or “▶” button.

Backlight

This setting controls the backlight level. Select **Backlight** by pressing “▼” or “▲” button. Press “◀” or “▶” button to set **Backlight** to **Auto**, **Medium**, **Maximum** or **Minimum**.

Menu Timeout

To set a specific display timeout for menu screens, set a value for this option.

Press “▼” or “▲” button to select **Menu Timeout**. Use “◀” or “▶” button to change menu timeout to **15 sec**, **30 sec** or **60 sec**.

Teletext Language

Press “▼” or “▲” button to select **Teletext Language**. Use “◀” or “▶” button to change **Teletext Language** to **West**, **East**, **Turk/Gre**, **Cyrillic**, **Arabic** or **Persian**.

HDMI PC Full Mode (optional)

If you want to view PC screen in HDMI mode by using external connection, HDMI PC FULL MODE option should be On to adjust the screen ratio correctly. This item might be inactive in some resolutions.

Note: If you connect an HDMI device and switch the TV to HDMI mode, this feature will be visible (except for 1080i/1080P resolution).

Full Mode (optional)

If you connect a device via HDMI or YPbPr connectors and set 1080i/1080P resolutions, Full Mode item will be visible. You can set Full Mode as 1:1 or Normal by using “◀” or “▶”. If you select 1:1, screen ratio will be adjusted correctly. If you set Normal, screen ratio may expand.

Ext Out

Press “▼” or “▲” button to select Ext Out. Use “◀” or “▶” button to set the Ext Out as On or Off.

Note:

For copying from a DVD or VCR device, you should choose desired source from source menu and turn “On” to EXT Out from feature menu.

Install Menu



Program

Press “▼” or “▲” button to select Program. Use “◀” or “▶” button to select the program number. You can also enter a number using the numeric buttons on the remote control. There are 200 programme storage between 0 and 199.

Band

Band can be selected either C or S. Press “◀” or “▶” button to set Band.

Channel

Channel can be changed by “◀” or “▶” button or numeric buttons.

Colour System

Press “▼” or “▲” button to select Colour System. Use “◀” or “▶” button to change the colour system to PAL, PAL 60, SECAM or AUTO.

Sound System

Press “▼” or “▲” button to select Sound System. Press “◀” or “▶” button to change the sound system to BG, DK, I, L or L'.

Fine Tune

Press “▼” or “▲” button to select Fine Tune. Press “◀” or “▶” button to adjust the tuning.

Search

Press “▼” or “▲” button to select Search. Use “◀” or “▶” button to start programme searching. You can also enter the desired frequency using the numeric buttons while Search item is highlighted.

Store

Press “▼” or “▲” button to select Store. Press “▶” or **OK** button to store the settings. “Stored...” will be displayed on the screen.

Install Menu in AV Modes

The following screen appears in the install menu when the TV is in AV modes. Note that limited options will

be available. Switch to TV mode for viewing complete version of the **Install** menu.



Colour System

Press “▼” or “▲” button to select **Colour System**. Use “◀” or “▶” button to change the colour system to **PAL, SECAM, PAL60, AUTO, NTSC 4,43** or **NTSC 3,58**.

Store

Press “▼” or “▲” button to select **Store Program**. Press “▶” or “OK” button to store the settings. “Stored...” will be displayed on the screen.

Program Table

Select **Program Table** by pressing “▼” or “▲” button. Press “▶” to display Program Table:



By moving the cursor in four directions you can reach 20 programmes in the same page. You can scroll the pages up or down by pressing the navigation buttons to see all the programmes in TV mode (except for the AV modes). By cursor action, programme selection is done automatically.

Name

To change the name of a programme, select the programme and press the **RED** button.

The first letter of the selected name will be highlighted. Press “▼” or “▲” button to change that letter and “◀” or “▶” button to select the other letters. By pressing the **RED** button, you can store the name.

Move

Select the programme which you want to move by navigation buttons. Press the **GREEN** button. By navigation buttons move the selected programme to the decided programme space and press the **GREEN** button again.

Delete

To delete a programme, press the **YELLOW** button. Pressing the **YELLOW** button again erases the selected programme from the programme list, and the following programmes shift one line up.

APS (Auto Programming System)

When you press the **BLUE** button for starting automatic tuning, **Auto Programming System** menu will appear on the screen:

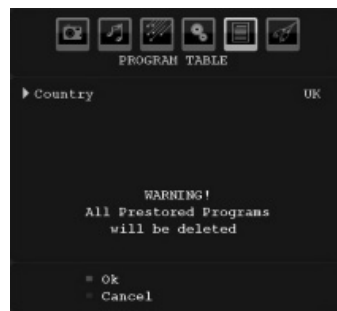

Press “▼” or “▲” button to select your country. If you want to exit from A.P.S. function, press the **BLUE** button.

When you press **OK** or **RED** button for starting automatic tuning, all stored programmes will be erased and the TV will search for available channels. During the search, the following OSD will be displayed:

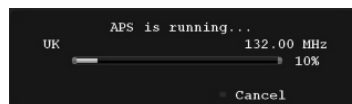

Whenever you press the **BLUE** button, APS function stops and Program Table appears on the screen.

If you wait until the end of APS, Program Table will be displayed with the programmes found and located.

Source Menu

Press “▼” or “▲” button and select the sixth icon. Then press “▶” or “OK” button. Source menu appears on the screen:



In source menu, highlight a source by pressing “▼” or “▲” button and switch to that mode by pressing “▶” button. Source options are; **TV, EXT-1, FAV, HDMI-1, HDMI-2, YPbPr and PC-VGA.**

Note: Once you have connected optional equipment systems to your TV, you should select the required input to view pictures from that source.

PC Mode Menu System

See “**Connecting the LCD TV to a PC**” section for connecting a PC to the TV set.

For switching to **PC** source, press “**SOURCE**” button on your remote control and select PC input. You can also use “**Source**” menu to switch to **PC** mode.

Note that PC mode menu settings are available only while the TV is in PC source.

PC Position Menu

Select the first icon by pressing “◀” or “▶” button. **PC Position** menu appears on the screen:



Autoposition

If you shift the picture horizontally or vertically to an unwanted position, use this item to put the picture into correct place automatically. This setting therefore automatically optimizes the display.

Select Autoposition item by using “▼” or “▲” buttons. Press “OK” or “◀”, “▶” button.

Warning: Please ensure auto adjustment is performed with a full screen image to ensure best results.

H (Horizontal) Position

This item shifts the image horizontally to right hand side or left hand side of the screen.

Select **H Position** item by using “▼” or “▲” button. Use “◀” or “▶” button to adjust the value.

V (Vertical) Position

This item shifts the image vertically towards the top or bottom of the screen.

Select **V Position** item by using “▼” or “▲” button. Use “◀” or “▶” button to adjust the value.

Phase

Depending on the resolution and scan frequency that you input to the TV set, you may see a hazy or noisy picture on the screen. In such a case you can use this item to get a clear picture by trial and error method.

Select **Phase** item by using “▼” or “▲” buttons. Use “◀” or “▶” button to adjust the value.

Dot Clock

Dot Clock adjustments correct the interference that appear as vertical banding in dot intensive presentations like spreadsheets or paragraphs or text in smaller fonts.

Select **Dot Clock** item by using “▼” or “▲” buttons. Use “◀” or “▶” button to adjust the value.

PC Picture Menu

For adjusting PC picture items, do the following:

Press “◀” or “▶” button to select the second icon. PC Picture menu appears on the screen.

Brightness, Contrast, Colour and Colour Temperature settings in this menu are identical to settings defined in TV picture menu under “Analogue TV Menu System”.

Note: If you set Colour Temp as User, you can define R, G, B settings manually.

Sound, Feature and Source settings are identical to the settings explained in Analog Tv menu system.

Displaying TV Information

Programme Number, Programme Name, Sound Indicator and Zoom Mode information is displayed on the screen when a new programme is entered or “**INFO**” button is pressed.

Mute Function

Press “” button to disable sound. Mute indicator will be displayed in the upper side of the screen.

To cancel mute, there are two alternatives; the first one is pressing the “” button and the second one is increasing the volume level.

Picture Mode Selection

By pressing **PRESETS** button, you can change **Picture Mode** settings in accordance with your viewing requirements. Available options are Dynamic, Natural and Cinema.

Note: This feature cannot be set while in PC mode.

Freezing Picture

You can freeze the picture on the screen by pressing the “**OK**” button on the remote control. Press the “**OK**” button to freeze picture. Press again to quit freeze mode.

Note: This feature will not be available while in PC mode or watched movie from DVI source .

Zoom Modes

You can change the aspect ratio (image size) of the TV for viewing the picture in different zoom modes.

Press “**SCREEN**” button to directly change the zoom mode.

Available zoom modes are listed below.

Note:

In **YPbPr** and **HDMI** modes, while in 720p-1080i resolutions, only 16:9 mode is available.

Zoom mode cannot be changed while in PC mode.

Auto

When a **WSS (Wide Screen Signalling)** signal, which shows the aspect ratio of the picture, is included in the broadcast signal or the signal from an external device, the TV automatically changes the **ZOOM** mode according to the **WSS** signal.

- When the **AUTO** mode does not function correctly due to poor **WSS** signal quality or when you want to change the **ZOOM** mode, change to another **ZOOM** mode manually.

16:9

This uniformly stretches the left and right sides of a normal picture (4:3 aspect ratio) to fill the wide TV screen



- For 16:9 aspect ratio pictures that have been squeezed into a normal picture (4:3 aspect ratio), use the **16:9** mode to restore the picture to its original shape.

4:3

Use to view a normal picture (4:3 aspect ratio) as this is its original size



Panoramic

This stretches the left and right sides of a normal picture (4:3 aspect ratio) to fill the screen, without making the picture appear unnatural. The top and bottom of the picture are slightly cut off.



14:9

This zooms up the wide picture (14:9 aspect ratio) to the upper and lower limits of the screen.



Cinema

This zooms up the wide picture (16:9 aspect ratio) to the full screen.

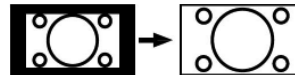

Subtitle

This zooms up the wide picture (16:9 aspect ratio) with subtitles to the full screen.

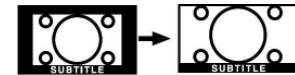

Zoom

This option zooms to the picture. Note: You can shift to screen up or down by pressing “**▼**” / “**▲**” buttons while picture zoom is selected as panoramic, 14:9, Cinema or Subtitle.

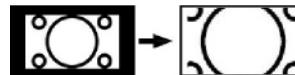

Teletext

Teletext system is available if your broadcaster supports

Teletext function buttons are listed below:

Teletext / Mix / PAT Mode

Activates teletext mode when pressed once.

Press again to place the teletext screen over the programme (mix). Pressing this button again will split the screen into two windows, one displaying the teletext and the other displaying the current channel. Pressing again will quit the teletext mode.

“RETURN” - Index

Selects the teletext index page.

Subcode Pages

Selects subcode pages if available when the teletext is activated.

“INFO” - Reveal

Shows hidden information (e.g. solutions of games).

“SCREEN” - Expand

Press once to enlarge top half of the page, press again to enlarge the bottom half of the page. Press again to revert back to normal size.

P+ / P- and numbers (0-9)

Press to select a page.

Note: Most TV stations use code 100 for their index pages.

Coloured Buttons

You can use coloured buttons in accordance with the displayed functions. When **TOP text** system is available, sections in a teletext page will become colour-coded and can be selected by pressing the coloured buttons. Press a coloured button that corresponds to with your needs. The coloured writings will appear, showing you which coloured buttons to use when **FASTTEXT** transmission is present.

Teletext Subtitle

If you press **“SUBTITLE”** button, teletext subtitle information will be displayed on the bottom right part of the screen (if available). You can set the desired option by highlighting it using **“▼”** or **“▲”** button and then by pressing OK button.

Tips

Image Persistence

Please note that ghosting may occur while displaying a persistent image. LCD TVs' image persistence may disappear after a short time. Try turning off the TV for a while. To avoid this, do not leave the screen in still picture for extended periods.

No Power

If your TV system has no power, please check the main power cable and connection to the mains socket outlet.

Poor Picture

Have you selected the correct TV system? Is your TV set or house aerial located too close to a non-earthed audio equipment or neon lights, etc.?

Mountains or high buildings can cause double pictures or ghost images. Sometimes you can improve the picture quality by changing the direction of the aerial. Is the picture or teletext unrecognisable? Check if you have entered the correct frequency. Please return the channels. The picture quality may degrade when two peripherals are connected to the TV at the same time. In such a case, disconnect one of the peripherals.

No Picture

Is the aerial connected properly? Are the plugs connected tightly to the aerial socket? Is the aerial cable damaged? Are suitable plugs used to connect the aerial? If you are in doubt, consult your dealer.

No Picture means that your TV is not receiving a transmission. Have you selected the correct button on the remote control? Try once more. Also make sure the correct input source has been selected.

Sound

You can not hear any sound. Did you perhaps interrupt the sound, pressing the  button?

Sound is coming from only one of the speakers. Is the balance set to one extreme? See Sound Menu.

Remote Control

Your TV no longer responds to the remote control. Perhaps the batteries are exhausted. If so you can still use the local buttons at the bottom of the TV.

Input Sources

If you cannot select an input source, it is possible that no device is connected.

Check the AV cables and connections if you have tried to connect a device.

Appendix A: PC Input Typical Display Modes

The display has a maximum resolution of 1600 X 1200. The following table is an illustration of some of the typical video display modes.

Your TV may not support different resolutions. Supported resolution modes are listed below.

If you switch your PC to an unsupported mode, a warning OSD will appear on the screen.

Index	Resolution		Frequency		Standard
	Hor	Ver	Ver (Hz)	Hor (KHz)	
1	640	480	60	31.5	VESA
2	640	480	72	37.9	VESA
3	640	480	75	37.5	VESA
4	800	600	56	35.2	VESA
5	800	600	60	37.9	VESA
6	800	600	70	43.8	
7	800	600	72	48.1	VESA
8	800	600	75	46.9	VESA
9	832	624	75	49.7	MAC
10	1024	768	60	48.4	VESA
11	1024	768	70	56.5	VESA
12	1024	768	72	57.7	
13	1024	768	75	60.0	
14	1152	864	70	64.2	VESA
15	1152	864	75	67.5	VESA
16	1152	870	75	68.9	MAC
17	1280	768	60	47.7	VESA
18	1360	768	60	47.7	
19	1280	960	60	60.0	VESA
20	1280	1024	60	64.0	VESA
21	1280	1024	75	80.0	VESA
22	1600	1200	60	75.0	VESA

Appendix B: AV and HDMI Signal Compatibility (Input Signal Types)

Source	Supported Signals		Available
EXT-1 (SCART)	PAL 50/60		O
	NTSC 60		O
	RGB 50		O
	RGB 60		O
FAV	PAL 50/60		O
	NTSC 60		O
YPbPr	480I	60Hz	O
	480P	60Hz	O
	576I	50Hz	O
	576P	50Hz	O
	720P	50Hz	O
	720P	60Hz	O
	1080I	50Hz	O
	1080I	60Hz	O
	1080P	50Hz	O
1080P	60Hz	O	
HDMI1 HDMI2	480I	60Hz	O
	480P	60Hz	O
	576I	50Hz	O
	576P	50Hz	O
	720P	50Hz	O
	720P	60Hz	O
	1080I	50Hz	O
	1080I	60Hz	O
	1080P	24Hz	O
	1080P	25Hz	O
	1080P	30HZ	O
	1080P	50HZ	O
1080P	60HZ	O	

(X: Not Available, O: Available)

Note: In some cases a signal on the LCD TV may not be displayed properly. The problem may be an inconsistency with standards from the source equipment (DVD, Set-top box, etc.). If you do experience such a problem please contact your dealer and also the manufacturer of the source equipment.

Specifications

TV BROADCASTING	PAL/SECAM B/G D/K K' I/I' L/L'
RECEIVING CHANNELS	VHF (BAND I/III) UHF (BAND U) HYPERBAND
NUMBER OF PRESET CHANNELS	200
CHANNEL INDICATOR	On Screen Display
RF AERIAL INPUT	75 Ohm (unbalanced)
OPERATING VOLTAGE	220-240V AC, 50 Hz.
AUDIO	German+Nicam Stereo
AUDIO OUTPUT POWER ($W_{RMS.}$) (10% THD)	2 x 6
POWER CONSUMPTION (W)	100 W (max) < 1 W (Standby)
PANEL	26" wide display
DIMENSIONS (mm)	
DxLxH (With foot):	165 x 649,50 x 475
Weight (Kg):	8,20
DxLxH (Without foot):	89 x 649,50 x 435
Weight (Kg):	7,75

Table des matières

Accessoires	44	Affichage des informations TV.....	58
Caractéristiques techniques	44	Fonction Muet.....	58
Introduction.....	44	Sélection du mode image.....	58
Préparation.....	44	Arrêt sur image.....	59
Précautions de sécurité.....	44	Modes Zoom.....	59
Source d'alimentation	44	Auto.....	59
Cordon d'alimentation.....	44	16:9.....	59
Humidité et eau.....	45	4:3.....	59
Nettoyage	45	Panoramique	59
Chaleur et flammes.....	45	14:9.....	59
Foudre	45	Cinéma	59
Pièces de rechange.....	45	Sous-titrage	59
Maintenance.....	45	Zoom.....	59
Mise au rebut.....	45	Télétexte.....	60
Informations applicables aux utilisateurs		Conseils.....	60
concernant la mise au rebut de l'ancien		Persistance d'image	60
appareil et des piles.....	45	Pas d'alimentation	60
Débranchement de l'appareil.....	45	Mauvaise image.....	60
Volume du casque d'écoute	45	Pas d'image	60
Installation.....	45	Son	60
Ecran LCD	45	Télécommande.....	60
Avertissement.....	46	Sources d'entrée.....	61
Consignes de sécurité pour le		Appendice A : Modes d'affichage typiques de	
fonctionnement de l'appareil	46	l'entrée PC.....	62
Aperçu général de la télécommandeVeille	47	Appendice B : Compatibilité du signal AV	
TV LCD et boutons de commande	48	et HDMI (types de signal d'entrée).....	63
Affichage des branchements – connecteurs		Caractéristiques techniques	64
arrière.....	48		
Affichage des branchements - Prises latérales	49		
Alimentation électrique	49		
Branchement de l'antenne.....	49		
Connexion du téléviseur LCD à un PC.....	50		
Connexion à un lecteur de DVD.....	50		
Utilisation des prises AV latérales.....	51		
Connexion d'un autre équipement via PÉritel.....	51		
Insertion des piles dans la télécommande	51		
Allumer/éteindre le téléviseur	51		
Pour allumer le téléviseur	51		
Pour éteindre le téléviseur.....	51		
La première installation	52		
Sélection d'entrée.....	52		
Opérations de Base.....	52		
Fonctionnement du téléviseur à l'aide de ses			
boutons.....	52		
Menu TV.....	53		
Menu Image.....	53		
Menu Audio.....	54		
Menu fonctionnel	55		
Menu d'installation	56		
Menu Source	57		
Système de menu du mode PC.....	58		
Menu de position PC	58		

Accessoires

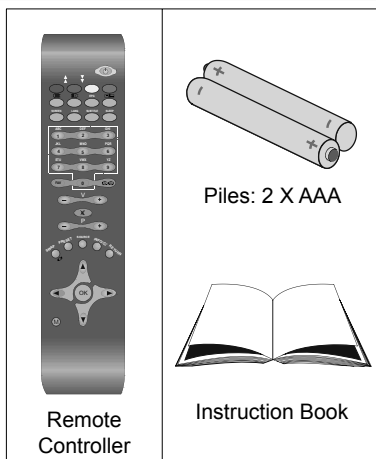

Caractéristiques techniques

- Téléviseur couleur LCD avec télécommande.
- Prise HDMI pour vidéo et audio numériques. Ce branchement est également conçu pour accepter des signaux haute définition.
- 200 programmes VHF, UHF.
- Menu de paramétrage OSD.
- Prises Péritel pour périphériques externes (tels que vidéo, jeux vidéo, appareil audio, etc.).
- Système de son stéréo.
- Télétexte, Fastext, TOP text.
- Prise casque.
- Système d'auto programmation.
- Réglage manuel vers l'avant ou vers l'arrière.
- Minuteur de mise en veille.
- Verrouillage parental.
- Coupure automatique du son en cas d'absence de transmission.
- Lecture NTSC.
- Ajustement automatique du volume AVL.
- Lorsqu'aucun signal valide n'est détecté, le téléviseur passe automatiquement en mode veille après 5 minutes.
- PLL (Recherche de fréquence).
- Entrée PC.
- Plug&Play (branchement et utilisation instantanée) pour Windows 98, ME, 2000, XP, Vista.
- Mode jeu (optionnel)

Introduction

Merci d'avoir choisi cet appareil. Ce manuel vous guidera pour une utilisation appropriée de votre téléviseur. Avant d'utiliser le téléviseur, lisez ce manuel minutieusement.



Veillez conserver ce manuel dans un endroit sûr pour future référence.

Le présent appareil est réservé uniquement à une utilisation privée.

Préparation

Pour la ventilation, laissez un espace d'au moins 10 cm autour du poste. Pour éviter toute panne ou situation périlleuse, ne placez aucun objet sur le haut du poste.

Utilisez cet appareil sous des climats modérés.

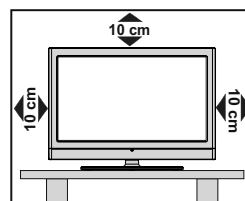

Précautions de sécurité

Lisez attentivement les consignes de sécurité recommandées suivantes pour votre protection.

Source d'alimentation

Ce téléviseur ne doit fonctionner qu'à partir d'une prise de courant 220-240 V AC 50 Hz. Assurez-vous de sélectionner la tension correcte pour votre convenance.

Cordon d'alimentation

Ne placez pas l'appareil, ou une pièce de mobilier, etc. sur le cordon d'alimentation (alimentation secteur); évitez tout pincement du cordon. Tenez le cordon d'alimentation par sa fiche. Ne débranchez pas l'appareil en tirant sur le cordon d'alimentation et ne touchez jamais au cordon d'alimentation avec des mains mouillées car ceci pourrait causer un court-circuit ou une décharge électrique. Ne nouez jamais le cordon ni ne l'attachez à d'autres cordons. Les cordons d'alimentation doivent être placés de façon à ne pas risquer d'être piétinés. Un cordon de raccordement endommagé peut causer un incendie ou vous infliger une décharge électrique. Lorsque endommagé le cordon doit être remplacé, ceci doit être effectué par un personnel qualifié.

Humidité et eau

N'utilisez pas cet appareil dans un endroit humide et moite (évités la salle de bain, l'évier de la cuisine, et à proximité de la machine à laver). N'exposez pas cet équipement à la pluie ou à l'eau, ceci pouvant s'avérer dangereux, et ne placez aucun objet rempli de liquide, comme un vase par exemple, au dessus. Ne pas exposer à des suintements ou à des éclaboussures.

Si un objet solide ou un liquide tombe à l'intérieur du poste, débranchez-le et faites-le vérifier par un personnel qualifié avant de continuer à l'utiliser.

Nettoyage

Avant de nettoyer, débranchez le poste TV de la prise murale. N'utilisez pas de nettoyant liquide ou aérosol. Utilisez un chiffon doux et sec.

Ventilation

Les fentes et les orifices du poste TV sont prévus pour la ventilation et pour assurer un fonctionnement fiable. Pour éviter la surchauffe, ces orifices ne doivent pas être obstrués ni couverts de quelque façon.

Chaleur et flammes

L'appareil ne doit pas être placé à côté de flammes nues ou de sources de chaleur, comme un radiateur. Assurez-vous qu'aucune source de flamme vive, telle que des bougies allumées, ne soit placée sur le poste TV. Les piles ne doivent pas être exposées à une chaleur excessive telle que le rayonnement solaire ou similaire.

Foudre

En cas d'orage et de foudre ou lorsque vous partez en vacances, débranchez le cordon d'alimentation de la prise murale.

Pièces de rechange

Lorsque des pièces de rechange sont requises, assurez-vous que le technicien de maintenance utilise les pièces de rechange qui sont préconisées par le fabricant ou ayant les mêmes caractéristiques techniques que les pièces originales. Des substitutions non autorisées peuvent causer un incendie, une décharge électrique ou d'autres risques.

Maintenance

Veillez confier toute la maintenance à du personnel qualifié. Ne retirez pas le couvercle vous-même car ceci peut résulter en une décharge électrique.



Mise au rebut

Instructions pour la mise au rebut :

- L'emballage et les éléments d'emballage sont recyclables et doivent être essentiellement recyclés. Les matériaux d'emballage, tels que le sac en feuille d'aluminium, doivent être tenus hors de portée des enfants.
- Les piles, même celles ne contenant pas de métal lourd, ne doivent pas être jetées avec les déchets ménagers. Veuillez éliminer les piles usagées de manière écologique. Consultez la réglementation applicable dans votre région.
- La lampe fluorescente à cathode froide de l'ÉCRAN LCD contient une petite quantité de mercure. Veuillez suivre les lois ou réglementations locales pour la mise au rebut.

Informations applicables aux utilisateurs concernant la mise au rebut de l'ancien appareil et des piles

[seulement Union européenne]

Ce symbole indique que l'équipement ne doit pas être éliminé comme un déchet domestique. Si vous devez éliminer le poste ou les piles, veuillez considérer les systèmes ou infrastructures de collecte pour un recyclage approprié.



Pour plus d'information, veuillez contacter les autorités locales ou le distributeur chez qui vous avez acheté l'article.

Débranchement de l'appareil

La prise d'alimentation est utilisée pour débrancher le poste TV de l'alimentation secteur et doit donc rester facilement opérable.

Volume du casque d'écoute

Une pression sonore excessive provenant des écouteurs et du casque d'écoute peut provoquer une perte auditive.



Installation

Pour prévenir toute blessure, cet appareil doit être solidement fixé au mur conformément aux instructions d'installation lors d'un montage mural (si l'option est disponible).

Ecran LCD

L'écran LCD est un produit de très haute technologie avec un film fin d'environ un million de transistors, vous offrant des détails d'image raffinés. Occasionnellement, quelques pixels non actifs peuvent apparaître à l'écran comme un point fixe bleu, vert ou rouge. Veuillez

noter que ceci n'affecte pas les performances de votre appareil.

Avertissement

Ne laissez pas votre téléviseur en veille ou en fonctionnement lorsque vous quittez votre domicile.

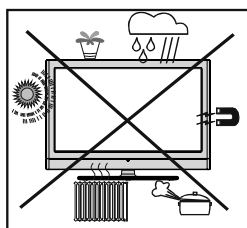

Consignes de sécurité pour le fonctionnement de l'appareil

Si des images figées s'affichent pendant une période ininterrompue de plus de deux heures, l'on peut obtenir des images qui étaient restées affichées pendant trop longtemps pour rester visible à l'écran. Par exemple, des « images rémanentes » restent à l'écran.

Il en est de même, si pendant une période de plus de 2 heures

- un arrière plan inchangé
- des logos, jeux vidéo, images informatiques, télétexte
- un format qui ne remplit pas l'écran (4:3 format), s'affiche.

Remarque: Cet appareil n'est pas conçu pour le rendu à long terme ou la relecture d'images figées, y compris les logos, les jeux vidéo, les images informatiques, le télétexte et les formats qui ne remplissent pas l'écran.

Avec le rendu ou la relecture d'images figées, les logos, les jeux vidéo, les images informatiques, le télétexte et les formats qui ne remplissent pas l'écran, les « images rémanentes » permanentes ne peuvent pas être défaites. Elles ne constituent pas une erreur de fonctionnement et ne sont par conséquent pas couvertes par la garantie du fabricant.

Aperçu général de la télécommande Veille

1. Veille
2. Jaune Menu Options
3. Bleu (Blue) / Menu Installation
4. Aucune fonction
5. Aucune fonction
6. Minuterie d'arrêt programmé
7. Sous-titrage TXT
8. Touches numériques
9. Bouton TV
10. Hausser le volume
11. Programme haut (Programme up)
12. AV / Sélection de la Source
13. Info / Révéler (en mode TXT)
14. Retour / Page d'index (en mode TXT)
15. Curseur vers le haut
16. Touche curseur vers la droite/ Souspage (en mode TXT)
17. OK / Arrêt sur image / Pause (en mode TXT)
18. Curseur vers le bas
19. Menu Marche-Arrêt
20. Touche directionnelle gauche
21. Programme Précédent
22. Mode de sélection d'image
23. Programme suivant (programme down)
24. Muet
25. Baisser le volume
26. Aucune fonction
27. Mono-Stéréo/Dual I-II
28. Agrandir (en mode TXT) / Taille de l'image
29. Teletext / Mix / PAT
30. Actualiser (en mode texte -Update)
31. Rouge / Menu Son
32. Vert / Menu Image

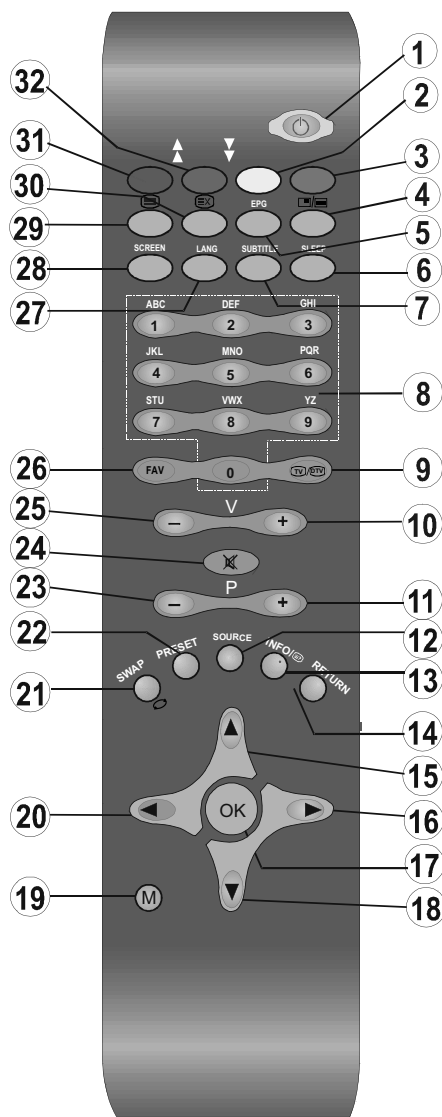

TV LCD et boutons de commande

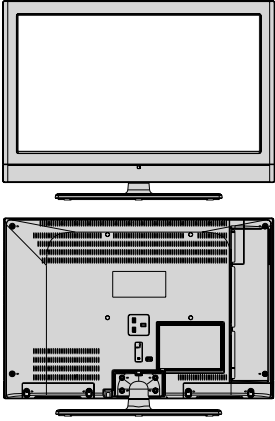
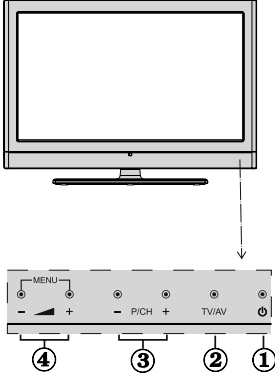
VUE AVANT et ARRIÈRE	VUE LATÉRALE	Boutons de contrôle
		<ol style="list-style-type: none"> 1. Bouton de mise en veille 2. Bouton TV/AV 3. Touches Programme Suivant/Précédent 4. Touches Volume Haut/Bas <p>Remarque: Appuyez sur les boutons "▲ +"/"▲ -" au même moment pour afficher le menu principal.</p>

Affichage des branchements – connecteurs arrière

1. Entrées ou sorties de prise PÉRITEL (SCART) pour périphériques externes
Connecter le câble Péritel entre la prise Péritel de la TV et la prise Péritel de votre appareil externe (comme un décodeur, un magnétoscope ou un lecteur DVD).
Remarque : Si un dispositif externe est branché à l'aide d'une prise PÉRITEL, le téléviseur passera automatiquement au mode AV
2. L'entrée PC sert à connecter un ordinateur personnel au poste TV
Branchez le câble de PC entre l'ENTRÉE PC (PC INPUT) sur la TV et la sortie PC (PC output) sur votre ordinateur. Veuillez éviter de raccorder un appareil à la prise YPbPr en même temps que vous utilisez la sortie du PC
3. **Sortie coaxiale S/PDIF** envoie les signaux audio numériques de la source courante.
4. L'entrée RF (RF Input) se branche à une antenne ou à un câble
Remarque que si vous utilisez un décodeur ou un enregistreur média, vous devez brancher un câble aérien qui va de l'appareil au téléviseur, avec un câble d'antenne approprié, tel qu'illustré ci-dessous
5. **HDMI 2:** Entrée HDMI
6. **HDMI 1:** Entrée HDMI
Les entrées HDMI (HDMI Inputs) servent à brancher un périphérique doté d'une prise HDMI. Votre téléviseur LCD peut afficher des images haute définition à partir de périphériques tels qu'un récepteur de satellite haute définition ou un lecteur de DVD. Ces périphériques doivent être connectés via les prises HDMI ou les prises en composantes. Ces prises peuvent accepter n'importe quels signaux 480i, 480p, 576p, 576i, 720p, 1080i, ou 1080p. Aucun branchement audio n'est nécessaire pour une connexion HDMI à HDMI

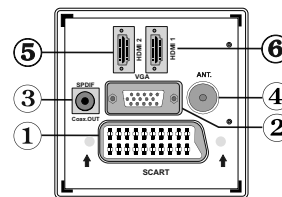

Lorsque vous utilisez le kit de montage mural fourni avec le téléviseur LCD, nous vous recommanderons formellement de brancher tous vos câbles à l'arrière du LCD avant tout montage mural.

Affichage des branchements - Prises latérales

1. Les entrées vidéo en composantes (YPbPr) servent au branchement de la vidéo en composantes. Vous pouvez raccorder la vidéo en composantes et les prises audio grâce à un appareil doté d'une sortie en composantes. Branchez les câbles vidéo en composantes entre les **ENTRÉES VIDÉO EN COMPOSANTES** qui se trouvent sur le téléviseur, et les sorties vidéo en composantes de votre appareil. Lors de la connexion, assurez-vous que les lettres sur votre TV, "Y", "Pb", "Pr", correspondent aux connecteurs de votre périphérique

IMPORTANT: Veuillez éviter de raccorder un appareil à la prise du PC en même temps que vous utilisez la sortie YPbPr

2. L'entrée vidéo est utilisée pour connecter les signaux vidéo des périphériques externes. Branchez le câble vidéo entre l'ENTRÉE S-VIDEO du téléviseur et la SORTIE S-Vidéo de votre appareil
3. Les entrées audio (Audio Inputs) servent à brancher les signaux audio de périphériques externes. Branchez le câble audio entre les ENTRÉES AUDIO (AUDIO INPUTS) du téléviseur et les ports de SORTIE AUDIO (AUDIO OUTPUT) de votre appareil

Pour activer également la connexion sonore **PC/YPbPr** en pareille situation, utilisez un câble audio approprié entre les sorties audio de l'appareil et les entrées audio du téléviseur

Remarque: Si vous branchez un périphérique au téléviseur via l'ENTRÉE VIDÉO ou le câble PC/YPbPr, vous devez également brancher votre périphérique à l'aide d'un câble audio aux ENTRÉES AUDIO (AUDIO INPUTS) du téléviseur pour activer le son

4. La prise jack du casque s'utilise pour brancher au système un casque externe. Raccordez à la prise jack du CASQUE pour écouter la TV à partir du casque.

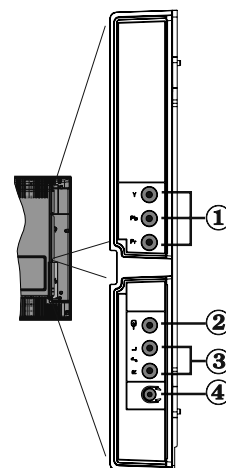

Alimentation électrique

IMPORTANT: Le téléviseur a été conçu uniquement pour fonctionner en 220-240V AC, 50 Hz.

- Après avoir déballé la TV, laissez la atteindre la température ambiante avant de la brancher à la prise de courant.
- Branchez le câble d'alimentation à la prise secteur.

Branchement de l'antenne

- Branchez l'antenne ou le câble du téléviseur à la prise d'ENTRÉE DE L'ANTENNE située à l'arrière du téléviseur.

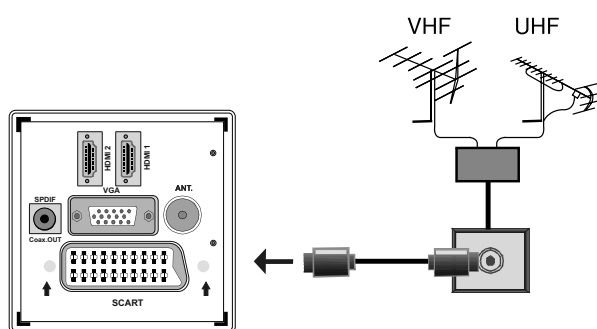

Connexion du téléviseur LCD à un PC

Afin d'afficher l'image de l'écran de votre ordinateur sur votre téléviseur LCD, vous pouvez connecter votre ordinateur au poste de télévision.

- Débranchez l'ordinateur et le téléviseur avant de faire les branchements.
- Utilisez un câble D-sub 15 broches pour connecter un PC à un téléviseur LCD. Pour ce faire, utilisez un câble audio branché entre les entrées audio du téléviseur (sur le côté) et la sortie audio de votre PC pour activer la connexion audio.
- Une fois le branchement effectué, passez à la source du PC. Voir la section « Sélection d'entrée ».
- Réglez la résolution qui correspond à vos besoins d'affichage. Pour les informations relatives à la résolution, se reporter à l'annexe.

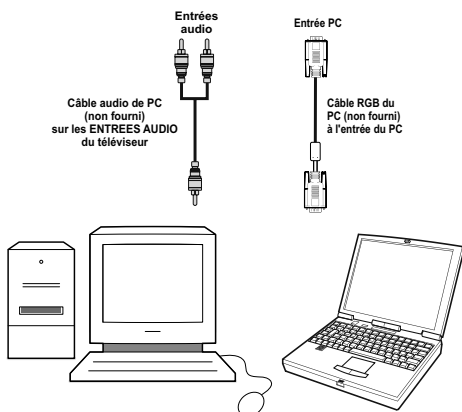
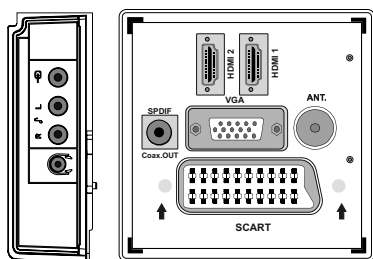

Connexion à un lecteur de DVD

Si vous voulez brancher un lecteur de DVD à votre téléviseur LCD, vous pouvez utiliser les branchements qui se trouvent sur le téléviseur. Les lecteurs de DVD peuvent disposer de différentes prises. Veuillez consulter le manuel d'utilisation de votre lecteur de DVD pour plus d'informations. Débranchez le téléviseur et l'appareil avant d'effectuer les branchements.

Remarque: Les câbles présentés dans l'illustration ne sont pas fournis.

- Si votre lecteur de DVD est doté d'une prise HDMI, vous pouvez le brancher via HDMI. Lorsque vous connectez au lecteur DVD ainsi qu'illustré ci-dessous, passez en source HDMI. Voir la section « Sélection d'entrée ».
- La plupart des lecteurs de DVD sont branchés via des PRISES EN COMPOSANTES. Utilisez un câble en composantes pour connecter l'entrée vidéo. Pour activer le signal sonore, utilisez l'entrée AUDIO IN qui se trouve sur le côté du téléviseur (Le câble YPbPr n'est pas fourni).
- Une fois le branchement effectué, passez en source YPbPr. Voir la section « Sélection d'entrée ».
- Vous pouvez également brancher à travers le PERITEL. Utilisez un câble PÉRITEL comme présenté dans l'illustration.

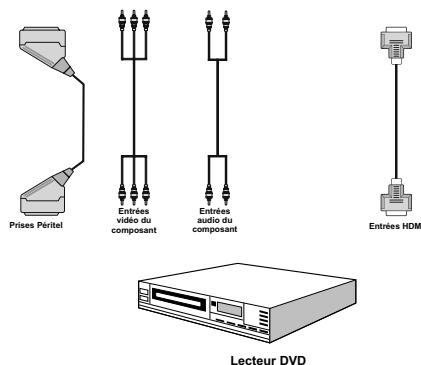

Remarque: Ces procédés de branchement réalisent la même fonction mais à des niveaux de qualité différents. Il n'est pas nécessaire d'effectuer la connexion par toutes les trois méthodes.

Utilisation des prises AV latérales

Vous pouvez brancher une gamme d'équipement optionnel à votre TV LCD. Les raccordements possibles sont présentés ci-dessous: Notez que les câbles présentés dans l'illustration ne sont pas fournis.

- Pour raccorder un caméscope, branchez à la prise ENTRÉE VIDÉO et aux PRISES AUDIO. Pour sélectionner la source correspondante, se reporter à la section « Sélection d'entrée » dans les paragraphes suivants.
- Pour écouter le son du téléviseur en provenance des casques, branchez le port dudit CASQUE au téléviseur

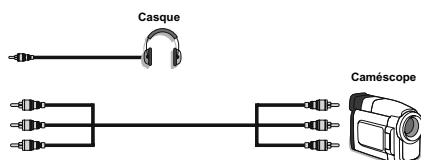

Connexion d'un autre équipement via Péritel

La plupart des périphériques supportent la connexion PÉRITEL. Vous avez la possibilité de brancher un graveur de DVD, un magnétoscope ou un décodeur à votre TV LCD par l'utilisation de la prise PÉRITEL. Notez que les câbles présentés dans l'illustration ne sont pas fournis. Eteignez le téléviseur et les périphériques avant d'effectuer tout branchement.

Pour plus d'informations, reportez-vous au manuel d'utilisation de votre périphérique.

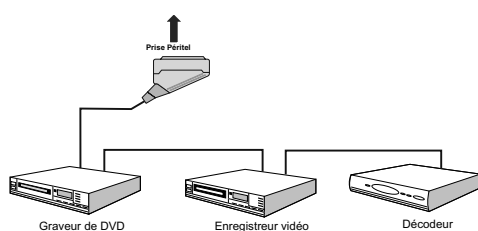

Insertion des piles dans la télécommande

- Retirez le couvercle du compartiment des piles situé au dos de la télécommande en poussant doucement vers l'arrière à partir de la partie indiquée.
- Insérer à l'intérieur deux piles de type **AAA/R3** ou équivalent. Disposez les piles en respectant la bonne polarité et placez de nouveau le couvercle des piles.

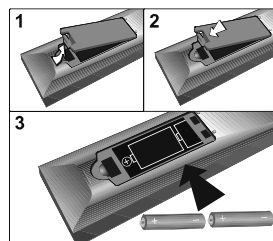

Remarque: Retirez les piles de la télécommande lorsqu'elle n'est pas utilisée durant une longue période. Sinon une fuite possible des piles peut endommager la télécommande.

Allumer/éteindre le téléviseur

Pour allumer le téléviseur

- Branchez le cordon d'alimentation à une prise de 220-240V AC 50 Hz.
- Appuyez sur la touche VEILLE. Le TÉMOIN de mise en veille s'allume..
- Pour allumer le téléviseur à partir du mode de veille, vous pouvez soit:
 - Appuyez sur la touche "⏻", **P+** / **P-** ou une touche numérique de la télécommande.
 - Appuyez sur la touche **-P/CH** ou **P/CH+** du téléviseur. Le téléviseur s'allumera alors.

Remarque: Si vous allumez votre téléviseur en appuyant sur le bouton de mise en veille de la télécommande, le programme/la source précédemment sélectionnée le sera à nouveau.

Quelle que soit la méthode utilisée, le téléviseur s'allume.

Pour éteindre le téléviseur

- Appuyez sur la touche "⏻" de la télécommande ou sur la touche MODE DE VEILLE du téléviseur ; ainsi, le téléviseur basculera en mode de veille.
- **Pour éteindre complètement le téléviseur, débranchez le cordon d'alimentation de la prise murale.**

La première installation

Lorsque le téléviseur est allumé pour la première fois, le menu suivant s'affichera à l'écran:



Sélectionnez votre Pays, Langue et Langue du texte à l'aide des touches «◀» ou «▶» et «▼» ou «▲». Appuyez sur la touche «OK» ou ROUGE pour continuer. Pour annuler, appuyez sur la touche BLEUE.

Le menu suivant s'affichera pendant la recherche automatique:

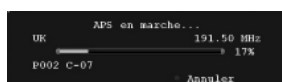

Une fois l'opération APS terminée, le tableau des programmes apparaît à l'écran. Nell'elenco dei programmi è possibile visualizzare i numeri dei programmi e i relativi nomi assegnati.

Si vous n'êtes pas d'accord avec l'emplacement et / ou les noms des programmes, vous pourrez les changer dans la tableau des programmes.

Évitez d'éteindre le téléviseur lors de l'initialisation de la première installation.

Sélection d'entrée

Une fois les équipements externes connectés à votre TV, vous pouvez commuter entre différentes sources d'entrée.

- Appuyez sur la touche «SOURCE» de la télécommande pour changer les sources en direct.

ou

- Sélectionnez l'option «Source» à partir du menu principal en utilisant le bouton «◀» ou «▶». Puis, utilisez les touches «▼» ou «▲» pour mettre une entrée en surbrillance et appuyez sur la touche «▶» pour la sélectionner.

Remarque: Vous pouvez marquer les options de source désirées en pressant le bouton OK. Quand le bouton «SOURCE» est pressé, seules les options de la source sélectionnées seront disponibles (en dehors de la source TV).



Opérations de Base

Vous pouvez faire fonctionner votre téléviseur en utilisant non seulement ses boutons, mais aussi ceux de la télécommande.

Fonctionnement du téléviseur à l'aide de ses boutons

Réglage du volume

- Appuyez sur le bouton «-» pour diminuer le volume ou sur le bouton «+» pour l'augmenter. Lorsque vous procédez ainsi, une échelle indiquant le niveau du volume (curseur) s'affiche à l'écran.

Sélection du programme

- Appuyez sur le bouton «P/CH +» pour sélectionner le programme suivant ou sur «P/CH -» pour sélectionner le programme précédent.

Affichage du menu précédent

- Remarque: Appuyez parallèlement sur les touches V+/V- pour afficher le menu principal. Dans le menu principal, sélectionnez le sous-menu à l'aide des touches «P/CH -» ou «P/CH +», et ouvrez le sous-menu en utilisant les boutons «-» ou «+». Pour en savoir davantage concernant l'utilisation

des menus, reportez-vous aux sections du système du menu.

Mode AV

- Appuyez sur la touche "TV/AV" qui figure sur le panneau de contrôle du téléviseur pour passer aux modes AV.

Fonctionnement avec la télécommande

- La télécommande de votre téléviseur est conçue pour contrôler toutes les fonctions du modèle sélectionné. Les fonctions seront décrites conformément au système de menu de votre TV.
- Les fonctions du système de menu sont décrites dans les sections suivantes.

Réglage du volume

- Appuyez sur le bouton "V+" pour augmenter le volume. Appuyez sur la touche "V-" pour diminuer le volume. Une échelle de niveau volumétrique (barre de défilement) s'affichera à l'écran.

Sélection de programme (programme précédent ou suivant)

- Pressez le bouton "P-" pour sélectionner le programme précédent.
- Pressez le bouton "P +" pour sélectionner le programme suivant.

Sélection de programme (accès direct)

- Pressez les boutons numériques sur la télécommande pour sélectionner les programmes compris entre 0 et 9. Le téléviseur passera au programme sélectionné. Pour sélectionner des programmes entre 10 et 199, appuyez consécutivement sur les touches numériques.
- Appuyez directement sur le numéro de programme pour sélectionner à nouveau les programmes à un chiffre.

Menu TV

Menu Image

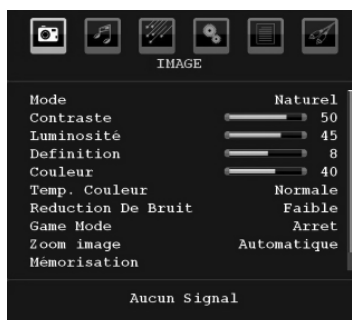

Mode

Pour vos besoins de visualisation, vous pouvez régler l'option de Mode liée.

Appuyez sur le bouton "▼" ou "▲" pour sélectionner le **Mode**. Appuyez sur la touche "◀" ou sur le bouton "▶" pour sélectionner à partir de l'une de ces options: **Cinéma**, **Dynamique** et **Naturel**.

Luminosité/Contraste/Couleur/Définition/Teinte

Appuyez sur les touches "▼" ou "▲" pour sélectionner l'option désirée. Appuyez sur la touche "◀" ou "▶" pour régler le niveau.

Remarque: L'option Teinte ne peut être visible que lorsque le téléviseur reçoit un signal NTSC.

Température de couleur

Appuyez sur le bouton "▼" ou "▲" pour sélectionner **Temp. Couleur**. Appuyez sur la touche "◀" ou sur le bouton "▶" pour sélectionner à partir de l'une de ces options: **Froid**, **normal** et **chaud**.

Remarque:

- Le paramétrage sur l'option **Froid** donne aux couleurs blanches une accentuation légèrement bleue.
- Le réglage sur l'option **Chaud** donne aux couleurs blanches une accentuation légèrement rouge.
- Pour des couleurs normales, sélectionnez l'option **Normal**.

Réduction du bruit

Si le signal de diffusion est faible et que l'image est bruyante (perturbée), utilisez le réglage de **Réduction de bruit** pour réduire le montant de bruit.

Appuyez sur le bouton "▼" ou "▲" pour sélectionner l'option **Réduction de bruit**. Appuyez sur la touche "◀" ou sur le bouton "▶" pour sélectionner à partir de l'une de ces options: **Faible**, **Moyen**, **Haut** ou **Désactivé**.

Mode Jeu (en option)

Sélectionnez **Mode Jeu** en appuyant sur la touche “▼” ou “▲”. Utilisez le bouton “◀” ou “▶” pour **Activer** ou **Désactiver** le mode Jeu. Lorsque le mode Jeu est réglé sur Activé, les réglages du mode jeu, qui sont optimisés pour une meilleure qualité vidéo, seront chargés.

De même, les paramètres Mode image, Contraste, Luminosité, Netteté, Couleur et Température de couleur seront invisibles et désactivés pendant que le mode Jeu est activé.

Remarque:

Le bouton de sélection du mode Image qui se trouve sur la télécommande n'aura aucune fonction tant que le mode Jeu est activé.

Zoom image

Sélectionnez **Zoom d'image** en appuyant sur la touche “▼” ou “▲”.

Utilisez les boutons “◀” ou “▶” pour changer le zoom de l'image pour **Auto**, **16:9**, **4:3**, **Panoramique**, **14:9**, **Cinéma**, **Sous-titrage** ou **Zoom**.

Stocker

Appuyez sur le bouton “▼” ou “▲” pour sélectionner l'option **Mémoriser**. Appuyez sur la touche “▶” ou sur le bouton **OK** pour mémoriser les réglages. “**Stocké...**” apparaîtra à l'écran.

Réinitialisation

Appuyez sur le bouton “▼” ou “▲” pour sélectionner l'option **Réinitialiser**. Pressez les boutons “◀” ou “▶” ou **OK** pour réinitialiser les modes d'image à leurs paramètres d'usine par défaut.

Menu Audio



Volume

Appuyez sur le bouton “▼” ou “▲” pour sélectionner le **Volume**. Appuyez sur la touche “◀” ou “▶” pour changer le niveau de volume.

Égaliseur

Appuyez sur le bouton “▼” ou “▲” pour sélectionner l'**égaliseur**. Appuyez sur la touche “▶” pour afficher le menu de l'égaliseur.

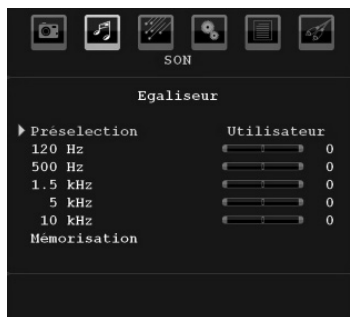

Appuyez sur “◀” ou sur les touches “▶” pour modifier les paramètres. Dans le menu égaliseur, le préréglage peut être changé pour **Musique**, **Film**, **Voix**, **Plat**, **Classique** et **Utilisateur**.

Sélectionnez la fréquence désirée en pressant le bouton “▼” ou “▲” et augmentez ou réduisez le gain de fréquence en pressant le bouton “◀” ou “▶”.

Appuyez sur la touche “M” pour retourner au menu précédent.

Remarque: Les réglages du menu *Egaliseur* ne peuvent être modifiés que lorsque le **mode Egaliseur** se trouve à *Utilisateur*.

Balance

Ce paramètre s'utilise pour accentuer la balance des haut-parleurs gauche ou droit.

Pressez le bouton “▼” ou “▲” pour sélectionner **Balance**. Appuyez sur la touche “◀” ou “▶” pour changer le niveau de balance. Le niveau de balance peut être réglé entre **-32** et **+ 32**.

Casque d'écoute

Appuyez sur le bouton “▼” ou “▲” pour sélectionner le **Casque**. Pressez le bouton “▶” pour afficher le menu Casque.

Les options du sous-menu Casque sont décrites ci-dessous:

Volume

Appuyez sur le bouton “▼” ou “▲” pour sélectionner le **Volume**. Appuyez sur la touche “▶” pour augmenter le niveau de volume. Appuyez sur la touche “◀” pour diminuer le niveau de volume. Le niveau de volume du casque peut être réglé entre 0 et 63.

Mode de son

Appuyez sur le bouton “▼” ou “▲” pour sélectionner le **Mode Son**. À l'aide du bouton “◀” ou “▶”, vous pouvez

sélectionner le mode Mono, Stéréo, Mixte I ou Mixte II, si la chaîne sélectionnée supporte ce mode.

AVL

La fonction de limitation automatique de volume AVL ajuste le son dans le but d'obtenir un niveau de sortie fixe entre les programmes (par exemple, le niveau de volume des publicités tend à être plus élevé que celui des programmes).

Appuyez sur le bouton "▼" ou "▲" pour sélectionner le mode **AVL**. Appuyez sur la touche "◀" ou "▶" pour **activer** ou **désactiver** cette fonction.

Stocker

Appuyez sur le bouton "▼" ou "▲" pour sélectionner l'option **Mémoriser**. Appuyez sur la touche "▶" ou sur le bouton **OK** pour mémoriser les réglages. "**Stocké...**" apparaîtra à l'écran.

Menu fonctionnel



Minuteur de mise en veille

Appuyez sur le bouton "▼" ou "▲" pour sélectionner le **Minuteur de mise en veille**. Appuyez sur la touche "◀" ou "▶" pour régler la **minuterie sommeil**.

Le minuteur peut être programmé entre **Désactivé** et **120 minutes** par intervalle de **10 minutes**.

Si le **minuteur de mise en veille** est actif, à la fin du temps sélectionné, la TV passe automatiquement en mode veille.

Verrouillage parental

Appuyez sur le bouton "▼" ou "▲" pour sélectionner l'option **Verrouillage parental**.

Utilisez le bouton "◀" ou "▶" pour sélectionner l'**activation** ou la **désactivation** du verrouillage parental. Lorsque **Activé** est sélectionné, le téléviseur peut uniquement être contrôlé à l'aide de la télécommande. Dans ce cas, les boutons du panneau de contrôle ne fonctionneront pas.

Ainsi, si l'un de ces boutons est pressé, **Verrouillage parental activé** s'affiche à l'écran lorsque la fenêtre de menu n'est pas visible.

Langue

Appuyez sur le bouton "▼" ou "▲" pour sélectionner l'option **Langue**. En appuyant sur le bouton "◀" ou "▶", sélectionnez l'option **Langue**.

Zoom par défaut

Lorsque le mode Zoom est réglé sur **AUTO**, le téléviseur réglera le mode Zoom conformément au signal de la diffusion. S'il n'existe pas de **WSS** ou d'information de format d'image, le téléviseur utilisera alors ce réglage. Appuyez sur le bouton "▼" ou "▲" pour sélectionner l'option **Zoom par défaut**. Vous pouvez régler l'option **Zoom par défaut** à **Panoramique, 16:9, 4:3** ou **14:9** en appuyant sur la touche "◀" ou "▶".

Fond bleu

Si le signal est faible ou absent, le téléviseur passera automatiquement à un écran bleu. Pour activer ceci, paramétrez **Fond bleu** sur **Activé**.

En appuyant sur "▼" ou "▲", sélectionnez l'option **Fond bleu**. Appuyez sur la touche "◀" ou "▶" pour **activer** ou **désactiver** cette fonction.

Arrière-plan du menu

Pressez le bouton "▼" ou "▲" pour sélectionner l'option **Arrière-plan du menu**. Vous pouvez régler le niveau du fond du menu en appuyant sur la touche "◀" ou "▶".

Rétroéclairage

Ce paramètre contrôle le niveau de rétroéclairage. Sélectionnez **Lumière de fond** en appuyant sur la touche "▼" ou "▲". Pressez le bouton "◀" ou "▶" pour régler le **Rétroéclairage** sur **Auto, Moyen, Maximum** ou **Minimum**.

Temporisation du menu

Afin de régler une temporisation spécifique pour les écrans de menu, fixez une valeur pour cette option.

Appuyez sur le bouton "▼" ou "▲" pour sélectionner l'option **Temporisation du menu**. Utilisez le bouton "◀" ou "▶" pour régler **Temporisation du menu** sur **15 sec, 30 sec** ou **60 sec**.

Langue télétexte

Appuyez sur le bouton "▼" ou "▲" pour sélectionner la **Langue du télétexte**. Appuyez sur la touche "◀" ou "▶" pour régler la **Langue du télétexte** sur **Ouest, Est, Turc/Gre, Cyrillique, Arabe** ou **Perse**.

HDMI PC Full Mode (en option)

Si vous voulez afficher l'écran du PC en mode HDMI grâce à une connexion externe, l'option **HDMI PC FULL MODE** doit être activée pour ajuster correctement le rapport d'aspect de l'écran. Cet élément peut être inactif dans certaines résolutions.

Remarque: Si vous raccordez un appareil HDMI et faites basculer le téléviseur en mode HDMI, cette option sera visible (à l'exception de la résolution 1080i/1080P).

Mode complet (en option)

Si vous raccordez un appareil en vous servant des prises HDMI ou YPbPr, et définissez les résolutions 1080i/1080P, la rubrique Mode plein sera visible. En mode Plein écran, vous pouvez choisir l'option 1 :1 ou Normal à l'aide de "◀" ou "▶". Si vous sélectionnez 1 :1, l'aspect de l'écran sera ajusté correctement. Si vous choisissez Normal ; le format de l'écran peut s'agrandir.

Sortie Ext

Appuyez sur le bouton "▼" ou "▲" pour sélectionner l'option Sortie Ext. Utilisez le bouton "◀" ou "▶" pour régler la sortie Ext sur Activé ou Désactivé.

Remarque:

Pour copier depuis un DVD ou un magnétoscope, vous devez choisir la source désirée à partir du menu Source et faire passer « Activé » à « Sortie EXT » à partir du menu fonctionnel.

Menu d'installation



Programme

Appuyez sur le bouton "▼" ou "▲" pour sélectionner le Programme. Utilisez le bouton "◀" ou "▶" pour sélectionner le numéro du programme. Vous pouvez également saisir un numéro en utilisant les boutons numériques sur la télécommande. Il existe 200 stockages de programme entre 0 et 199.

Bande

La bande C ou S peut être sélectionnée, en pressant les boutons "◀" ou "▶" pour régler la bande.

Chaîne

Pour changer de chaîne, vous pouvez appuyer sur la touche "◀" ou "▶" ou sur les boutons numériques.

Codage couleur

Appuyez sur le bouton "▼" ou "▲" pour sélectionner Système de Couleur. Utilisez le bouton "◀" ou "▶" pour faire passer le système de couleur à PAL, PAL 60, SECAM ou AUTO.

Système sonore

Appuyez sur le bouton "▼" ou "▲" pour sélectionner le système Sonore. Pressez le bouton "◀" ou "▶" pour changer le système sonore pour BG,DK, I, L ou L'.

Réglage de précision

Appuyez sur le bouton "▼" ou "▲" pour sélectionner l'option Réglage de précision. Pressez le bouton "◀" ou "▶" pour modifier le réglage.

Recherche

Appuyez sur le bouton "▼" ou "▲" pour sélectionner Recherche. Utilisez le bouton "◀" ou "▶" pour démarrer la recherche de programme. Vous pouvez également saisir la fréquence désirée en utilisant les boutons numériques lorsque Recherche est en surbrillance.

Mémoriser

Appuyez sur le bouton "▼" ou "▲" pour sélectionner l'option Mémoriser. Appuyez sur la touche "▶" ou sur le bouton OK pour mémoriser les réglages. "Stocké..." apparaîtra à l'écran.

Menu d'installation dans des modes AV

L'écran suivant apparaît dans le menu d'installation lorsque le téléviseur est dans des modes AV. Remarquez que des options limitées sont disponibles. Activez le mode TV pour visualiser la version complète du menu Installation.

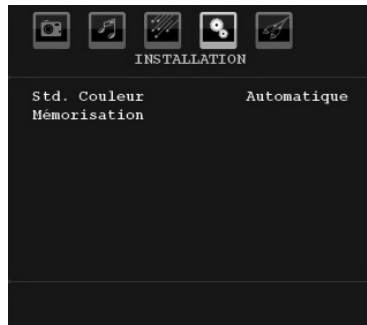

Codage couleur

Appuyez sur le bouton "▼" ou "▲" pour sélectionner **Système de Couleur**. Utilisez le bouton "◀" ou "▶" pour faire passer le système de couleur à **PAL, SECAM, PAL60, AUTO, NTSC 4,43** ou **NTSC 3,58**.

Stocker

Appuyez sur le bouton "▼" ou "▲" pour sélectionner l'option **Mémoriser Programme**. Appuyez sur la touche "▶" ou sur le bouton "OK" pour mémoriser les réglages. "Stocké..." apparaîtra à l'écran.

Tableau des programmes

Sélectionnez **Tableau des Programmes** en pressant le bouton "▼" ou "▲". Appuyez sur "▶" pour afficher le Tableau des Programmes:



En déplaçant le curseur dans quatre directions, vous pouvez atteindre 20 programmes sur la même page. Vous pouvez défiler les pages vers le haut ou vers le bas en appuyant sur les touches de navigation pour voir tous les programmes en mode TV (à l'exception des modes AV). Par l'action du curseur, la sélection du programme est faite automatiquement.

Nom

Pour changer le nom d'un programme, sélectionnez le programme et appuyez sur le bouton **ROUGE**.

La première lettre du nom sélectionné sera placée en surbrillance. Appuyez sur le bouton "▼" ou "▲" pour changer cette lettre et sur le bouton "◀" ou "▶" pour sélectionner les autres lettres. En pressant le bouton **ROUGE**, vous pouvez stocker le nom.

Déplacer

Sélectionnez le programme que vous voulez déplacer avec les touches directionnelles. Appuyez sur la touche **VERTE**. À l'aide des touches de navigation, déplacez le programme sélectionné à l'emplacement de votre choix et appuyez à nouveau sur le bouton **VERT**.

Supprimer

Pour supprimer un programme, pressez le bouton **JAUNE**. Presser à nouveau le bouton **JAUNE** efface le programme sélectionné de la liste de programmes, et les programmes suivants remontent d'une ligne.

Système d'auto-programmation APS

Quand vous pressez la touche **BLEUE** pour démarrer le réglage automatique, le Menu du **Système d'auto-programmation APS** apparaît à l'écran:



Appuyez sur la touche "▼" ou "▲" pour sélectionner votre pays. Si vous voulez quitter la fonction A.P.S, pressez le bouton **BLEU**.

Quand vous appuyez sur la touche **OK** ou **ROUGE** pour lancer la recherche automatique, tous les programmes mémorisés seront effacés et le téléviseur recherchera les chaînes disponibles. Durant la recherche, l'écran OSD suivant sera affiché:

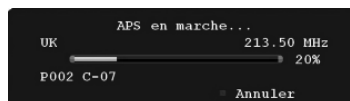

À chaque fois que vous Pressez le bouton **BLEU**, la fonction APS s'arrête et le tableau des programmes apparaît à l'écran.

Si vous patientez jusqu'à la fin de l'APS, la liste des chaînes s'affichera avec les programmes trouvés et repérés.

Menu Source

Sélectionnez la sixième icône en appuyant sur la touche "▼" ou "▲". Appuyez sur la touche "▶" ou sur "OK". Le menu source apparaît à l'écran:



Dans le menu source, sélectionnez une source en appuyant sur le bouton "▼" ou "▲" et basculez à ce mode en appuyant sur la touche "▶". Les options de source sont; **TV**, **EXT-1**, **FAV**, **HDMI-1**, **HDMI-2**, **YPbPr** et **PC-VGA**.

Remarque: Une fois que vous avez branché des systèmes en option à votre télé, vous devez sélectionner l'entrée requise pour visualiser les images à partir de cette source.

Système de menu du mode PC

Se reporter à la section «**Connexion du téléviseur LCD à un PC**» pour brancher un PC au téléviseur.

Pour basculer vers la source **PC**, appuyez sur la touche «**SOURCE**» de votre télécommande et sélectionnez l'entrée PC. Vous pouvez également utiliser le menu «**Source**» pour passer en mode **PC**.

Notez que les paramètres de menu en mode PC sont disponibles seulement quand le TV est en source PC.

Menu de position PC

Sélectionnez la première icône en pressant le bouton «**◀**» ou «**▶**». Le menu **Position PC** apparaît à l'écran:

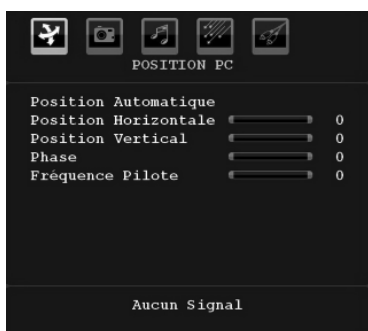

Position automatique

Si vous changez l'image horizontalement ou verticalement en une position indésirable, utilisez cet élément pour remettre l'image à la bonne place automatiquement. Ce réglage optimise donc de manière automatique l'affichage.

Sélectionnez Position Automatique en utilisant les boutons «**▼**» ou «**▲**». Appuyez sur le bouton «**OK**» ou «**◀**», «**▶**».

Avertissement: Veuillez vous assurer que le réglage automatique s'effectue avec une image plein écran pour assurer de meilleurs résultats.

Position H (Horizontale)

Cette rubrique change l'image horizontalement vers le côté droit ou gauche de l'écran.

Sélectionnez la rubrique **Position H** en utilisant la touche «**▼**» ou «**▲**». Utilisez le bouton «**◀**» ou «**▶**» pour régler la valeur.

Position V (Verticale)

Cet élément déplace l'image verticalement vers le haut ou le bas de l'écran.

Sélectionnez la rubrique **Position V** en utilisant la touche «**▼**» ou «**▲**». Utilisez le bouton «**◀**» ou «**▶**» pour régler la valeur.

Phase

Selon la résolution et la fréquence de balayage que vous saisissez pour le téléviseur, vous pouvez voir une image voilée ou bruitée à l'écran. Dans un tel cas vous pouvez utiliser cet élément pour obtenir une image claire par essais et erreurs.

Sélectionnez l'option **Phase** en utilisant les boutons «**▼**» ou «**▲**». Utilisez le bouton «**◀**» ou «**▶**» pour régler la valeur.

Fréquence pilote

Les réglages de la fréquence pilote corrigent les interférences qui apparaissent comme des lignes verticales dans l'image pour des présentations telles que des feuilles de calcul ou des paragraphes ou des textes dans des polices plus petites.

Sélectionnez l'option **Fréquence pilote** en utilisant les boutons «**▼**» ou «**▲**». Utilisez le bouton «**◀**» ou «**▶**» pour régler la valeur.

Menu image PC

Pour ajuster les éléments de l'image du PC, procédez comme suit:

Appuyez sur «**◀**» ou «**▶**» pour sélectionner la deuxième icône. Le menu image PC apparaît à l'écran.

Les réglages du **contraste**, de la **luminosité**, de la **couleur** et de la **température de couleur** dans ce menu sont les mêmes que les réglages dans le menu image TV du Système de Menu «**TV analogique**».

Remarque: Si vous réglez la température de couleur sur Utilisateur, vous pouvez définir les paramètres R, V, B manuellement.

Les options **Son**, **Fonction** et **Source** sont identiques à celles expliquées dans le système de menu du téléviseur analogique.

Affichage des informations TV

Les informations relatives au **numéro du programme**, **nom du programme**, **indicateur de son** et **mode zoom** sont affichées à l'écran quand un nouveau programme est saisi ou lorsque le bouton «**INFO**» est pressé.

Fonction Muet

Pressez le bouton «**⊗**» pour désactiver le son. L'indicateur muet s'affiche dans la partie supérieure de l'écran.

Pour annuler la coupure du son, il existe deux alternatives ; la première est de presser le bouton «**⊗**» et la seconde est d'augmenter le niveau de volume.

Sélection du mode image

En pressant le bouton **PRESETS**, vous pouvez modifier les paramètres du **Mode Image** selon vos

besoins. Les options disponibles sont Dynamique, Naturel, et Cinéma.

Remarque: Le mode zoom ne peut pas être changé en mode PC.

Arrêt sur image

Vous pouvez bloquer une image à l'écran en pressant le bouton "OK" sur la télécommande. Pressez le bouton "OK" pour un arrêt sur l'image. Pressez à nouveau pour quitter le mode d'arrêt sur image.

Remarque: Cette option ne sera pas disponible en mode PC et le film ne pourra être vu à partir de la source DVI.

Modes Zoom

Vous pouvez modifier le format de l'image (la taille de l'image) du téléviseur pour afficher l'image dans des modes zoom différents.

Appuyez sur la touche "SCREEN" pour modifier directement le mode zoom.

Les modes zoom disponibles sont listés ci-dessous.

Remarque:

En mode YPbPr et HDMI, résolutions 720p-1080i, seul le mode 16:9 est disponible.

Le mode zoom ne peut pas être changé en mode PC.

Auto

Lorsqu'un signal **WSS (Signalisation d'écran large)** qui indique le format de l'image, est inclus dans le signal de l'émission ou dans le signal d'un périphérique externe, la TV change automatiquement le mode **ZOOM** selon le signal **WSS**.

- Lorsque le mode **AUTO** ne fonctionne pas correctement à cause de la mauvaise qualité du signal **WSS**, ou lorsque vous voulez changer le mode **ZOOM**, changez manuellement pour un autre **ZOOM**.

16:9

Ceci étend uniformément les côtés gauche et droit d'une image normale (format d'image 4 :3) pour remplir l'écran de Télévision.



- Pour les images de format 16 :9 qui ont été pressées en une image normale (format d'image 4 :3), utilisez le mode **16:9** pour restaurer l'image à sa forme originale.

4:3

Utilisé pour visualiser une image normale (format d'image 4:3) puisqu'il s'agit ici de sa taille originale.



Panoramique

Ceci étend les côtés gauche et droit d'une image normale (format d'image 4 :3) pour remplir l'écran, sans que l'image apparaisse déformée. Les parties supérieure et inférieure de l'image sont légèrement coupées.

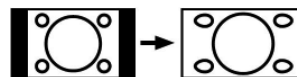

14:9

Ceci agrandit l'image large (format d'image 14:9) vers les limites supérieure et inférieure de l'écran.



Cinéma

Ceci agrandit l'image large (format d'image 16:9) à l'écran entier.

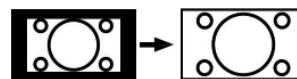

Sous-titrage

Ceci agrandit l'image large (format d'image 16:9) avec sous-titrage vers l'écran entier.

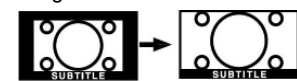

Zoom

Cette option augmente le zoom de l'image. Remarque : Vous pouvez passer à l'option Ecran Haut ou Bas en appuyant sur les touches "▼" / "▲" tandis que Zoom d'images est sélectionné ainsi qu'il suit: Panoramique, 14:9, Cinéma ou Sous-titres.

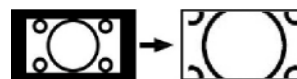

Télétexte

Le système Télétexte est disponible si votre diffuseur le prend en charge

Les boutons de fonction télétexte sont listés ci-dessous :

“” **Télétexte / Mélange / Mode PAT**

Active le mode télétexte lorsque pressé une fois.

Appuyez une nouvelle fois pour mettre l'écran du télétexte au-dessus du programme (mélange). Lorsque vous appuyez sur cette touche, l'écran est divisé en deux fenêtres, l'une affichant le télétexte et l'autre la chaîne actuelle. Presser à nouveau quitte le mode télétexte.

“**RETURN**” - **Sommaire**

Sélectionne la page d'index télétexte

“” **Pages de sous-code**

Sélectionne les pages de signaux d'affichage quand le télétexte est activé.

“**INFO**” - **Révéler**

Révèle les informations cachées (par ex. solutions de jeux).

“**SCREEN**” - **Agrandir**

Presser une fois pour élargir la moitié supérieure de la page, appuyez à nouveau pour élargir la moitié inférieure de la page. Pressez à nouveau pour retourner à la taille normale.

P+ / P- et numéros de 0 à 9

Pressez pour sélectionner une page.

Remarque: La plupart des stations TV utilisent le code 100 pour leurs pages d'index.

Boutons colorés

Vous pouvez utiliser les touches colorées selon les fonctions affichées. Lorsque le système **TOP text** est disponible, certaines sections d'une page de télétexte prennent un code de couleur et peuvent être sélectionnées en pressant les boutons colorés. Pressez un bouton de couleur qui correspond à vos besoins. Les textes colorés apparaîtront, indiquant quels boutons colorés utiliser lorsque la transmission **FASTEXT** est présente.

Sous-titre

Si vous appuyez sur la touche “**SOUS-TITRE**”, les informations relatives au sous-titre du télétexte s'afficheront dans le coin droit inférieur de l'écran (si disponible). Vous avez la possibilité de régler l'option souhaitée en la sélectionnant à l'aide de la touche “▼” ou “▲”, puis en appuyant sur la touche OK.

Conseils

Persistance d'image

Veillez noter qu'une incrustation peut se produire en affichant une image persistante. La persistance d'image d'une TV LCD peut disparaître dans un bref délai. Essayer d'éteindre la TV durant quelque temps. Pour éviter ceci, ne laissez pas l'écran en image fixe pour des périodes prolongées.

Pas d'alimentation

Si votre téléviseur n'est pas alimenté, veuillez vérifier le câble d'alimentation principal et le branchement du câble d'alimentation à la prise secteur.

Mauvaise image

Avez-vous sélectionné le système de TV approprié ? Est-ce que votre téléviseur ou votre antenne sont très proches d'un appareil audio qui n'est pas branché à la terre ou d'une lumière au néon ?

Des montagnes ou de hauts bâtiments peuvent être à l'origine des images doubles et des images fantômes. Parfois, vous pouvez améliorer la qualité de l'image en changeant la direction de l'antenne. Est-ce que l'image ou le télétexte sont méconnaissables ? Vérifiez si vous avez introduit la fréquence correcte. Veuillez régler à nouveau les chaînes. La qualité d'image peut se dégrader lorsque deux périphériques sont connectés à la TV en même temps. Dans un tel cas, déconnectez l'un des périphériques.

Pas d'image

Est-ce que l'antenne est correctement branchée ? Est-ce que les prises sont correctement branchées à la prise d'antenne ? Est-ce que le câble d'antenne est endommagé ? Les fiches appropriées sont-elles utilisées pour brancher l'antenne ? En cas d'incertitudes, veuillez contacter votre fournisseur.

Aucune image signifie que votre téléviseur ne reçoit aucune transmission. Avez-vous appuyé sur les boutons appropriés de la télécommande ? Essayez une nouvelle fois. Assurez-vous également que la bonne source d'entrée a été sélectionnée.

Son

Vous ne pouvez entendre aucun son. Avez-vous coupé le son en appuyant sur le bouton “” ?

Le son sort d'un seul haut-parleur. Est-ce que la balance est à l'extrémité d'une direction ? Consultez le menu Son.

Télécommande

Votre téléviseur ne répond pas à la télécommande. Peut-être que les piles sont épuisées. Si tel est le cas, vous pouvez utiliser les boutons qui se trouvent au bas du téléviseur.

Sources d'entrée

Si vous ne pouvez sélectionner aucune source d'entrée, il est possible qu'aucun périphérique ne soit connecté.

Vérifiez les câbles AV et les branchements si vous avez essayé de brancher un appareil.

Appendice A : Modes d'affichage typiques de l'entrée PC

L'écran dispose d'une résolution maximale de 1600 X 1200. Le tableau suivant illustre certains modes d'affichage vidéo typiques.

Votre TV peut ne pas supporter différentes résolutions. Les modes de résolution supportés sont listés ci-dessous.

Si vous faites passer votre PC à un mode non pris en charge, un message d'avertissement apparaît à l'écran.

Index	Résolution		Fréquence		Norme
	Hor	Ver	Ver (Hz)	Hor (KHz)	
1	640	480	60	31.5	VESA
2	640	480	72	37.9	VESA
3	640	480	75	37.5	VESA
4	800	600	56	35.2	VESA
5	800	600	60	37.9	VESA
6	800	600	70	43.8	
7	800	600	72	48.1	VESA
8	800	600	75	46.9	VESA
9	832	624	75	49.7	MAC
10	1024	768	60	48.4	VESA
11	1024	768	70	56.5	VESA
12	1024	768	72	57.7	
13	1024	768	75	60.0	
14	1152	864	70	64.2	VESA
15	1152	864	75	67.5	VESA
16	1152	870	75	68.9	MAC
17	1280	768	60	47.7	VESA
18	1360	768	60	47.7	
19	1280	960	60	60.0	VESA
20	1280	1024	60	64.0	VESA
21	1280	1024	75	80.0	VESA
22	1600	1200	60	75.0	VESA

Appendice B : Compatibilité du signal AV et HDMI (types de signal d'entrée)

Source	Signaux supportés		Disponible
EXT-1 (SCART)	PAL 50/60		O
	NTSC 60		O
	RGB 50		O
	RGB 60		O
FAV	PAL 50/60		O
	NTSC 60		O
YPbPr	480I	60Hz	O
	480P	60Hz	O
	576I	50Hz	O
	576P	50Hz	O
	720P	50Hz	O
	720P	60Hz	O
	1080I	50Hz	O
	1080I	60Hz	O
	1080P	50Hz	O
HDMI-1 HDMI-2	480I	60Hz	O
	480P	60Hz	O
	576I	50Hz	O
	576P	50Hz	O
	720P	50Hz	O
	720P	60Hz	O
	1080I	50Hz	O
	1080I	60Hz	O
	1080P	24Hz	O
	1080P	25Hz	O
	1080P	30HZ	O
	1080P	50HZ	O
1080P	60HZ	O	

(X: Non disponible, O: Disponible)

Remarque: Dans certains cas, un signal sur l'écran de la TV LCD peut ne pas s'afficher correctement. Le problème peut être une incompatibilité avec les normes de l'équipement source (DVD, décodeur, etc.). Si vous rencontrez un tel problème, veuillez contacter votre fournisseur et le fabricant de l'appareil source.

Caractéristiques techniques

TÉLÉDIFFUSION	PAL/SECAM B/G D/K K' I/I' L/L'
RÉCEPTION DE CANAUX	VHF (BANDE I/III) UHF (BANDE U) HYPERBANDE
NOMBRE DE CANAUX PRÉRÉGLÉS	200
INDICATEUR DE CHAÎNE	Affichage à l'écran
ENTRÉE D'ANTENNE RF (radio)	75 Ohms (Non équilibré)
TENSION D'EXPLOITATION	220-240V secteur, 50 Hz.
AUDIO	Allemand+Nicam Stéréo
PUISSANCE DE SORTIE AUDIO ($W_{RMS.}$) (10% THD)	2 x 6
CONSOMMATION ÉLECTRIQUE (W)	100 W (max) < 1 W (Veille)
PANNEAU	Ecran large 26" pouces
DIMENSIONS (mm)	
PxLxH (Avec pied):	165 x 649,50 x 475
Poids (en Kg):	8,20
PxLxH (Sans pied):	89 x 649,50 x 435
Poids (en Kg):	7,75

Indice

Accessori	66	Visualizzazione delle informazioni TV	80
Caratteristiche	66	Funzione Muto	80
Introduzione	66	Sceita modalità Immagine	80
Preparazione	66	Blocco immagine	80
Misure di sicurezza	66	Modalità Zoom	80
Alimentazione	66	Auto	80
Cavo di alimentazione	66	16:9	80
Umidità e acqua	67	4:3	80
Pulizia	67	Panoramico	81
Calore e fiamme	67	14:9	81
Fulmini	67	Cinema	81
Pezzi di ricambio	67	Sottotitoli	81
Assistenza	67	Zoom	81
Smaltimento rifiuti	67	Televideo	81
Informazioni per gli utenti sullo smaltimento		Indicazioni	81
di dispositivi e batterie usati	67	Persistenza dell'immagine	81
Scollegamento del dispositivo	67	Nessuna accensione	81
Volume cuffie	67	Immagine di scarsa qualità	82
Installazione	67	Nessuna immagine	82
Schermo LCD	67	Suono	82
Avvertenza	68	Telecomando	82
Istruzioni di sicurezza per il funzionamento		Fonti ingresso	82
del dispositivo	68	Appendice A: Modalità tipica monitor -	
Panoramica del telecomando	69	ingresso PC	83
TV LCD e tasti funzione	70	Appendice B: Compatibilità segnali AV e HDMI	
Panoramica delle connessioni – Connettori		(tipi di segnali in ingresso)	84
posti sul retro	70	Specifiche	85
Panoramica delle connessioni –			
Connettori laterali	71		
Collegamento alimentazione	71		
Collegamento antenna	71		
Collegamento della TV LCD al PC	72		
Collegamento di un lettore DVD	72		
Uso dei connettori AV laterali	73		
Collegamento di altri dispositivi via Scart	73		
Inserimento delle batterie nel telecomando	73		
Accensione/spegnimento della TV	73		
Per accendere la TV	73		
Per spegnere la TV	73		
Prima installazione	74		
Scelta ingresso	74		
Operazioni di base	74		
Funzionamento con i tasti della TV	74		
Funzionamento con telecomando	75		
Sistema Menu TV	75		
Menu Immagine	75		
Menu Suono	76		
Menu Funzioni	76		
Menu Fonte	79		
Sistema menu modalità PC	79		
Menu Posizione PC	79		

Accessori



Caratteristiche

- TV LCD a colori telecomandata.
- Connettori HDMI per video e audio digitali. Questo collegamento è progettato anche per accettare i segnali ad alta definizione.
- 200 programmi da VHF, UHF.
- Sistema menu OSD.
- Presa scart per dispositivi esterni (video, videogiochi, set audio, ecc.).
- Sistema stereo.
- Televideo, fasttext, TOP text.
- Collegamento cuffia.
- Sistema programmazione automatica.
- Sintonizzazione manuale avanti e indietro.
- Timer spegnimento.
- Blocco bambini.
- Audio in modalità muto automatica in assenza di trasmissione.
- Riproduzione NTSC.
- AVL – (Automatic Volume Limiting – Limitazione automatica del volume).
- Quando non si trova alcun segnale valido, dopo 5 minuti la TV passa automaticamente alla modalit.
- PLL (Ricerca frequenza).
- Ingresso PC.
- Plug&Play per Windows 98, ME, 2000, XP, Vista.
- Modalità Giochi (opzionale).

Introduzione

Grazie per aver scelto questo prodotto. Questo manuale intende essere una guida per il corretto funzionamento della TV. Prima di far funzionare la TV si prega di leggerlo completamente.



Tenere questo manuale in un luogo sicuro per futuro riferimento.

Questo prodotto è progettato per un uso privato.

Preparazione

Per la ventilazione, lasciare uno spazio di almeno 10 cm tutto attorno all'apparecchio. Per evitare danni e situazioni di pericolo, non collocare alcun oggetto sull'apparecchio.

Usare l'apparecchio in climi temperati.

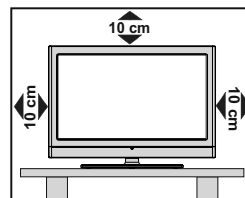

Misure di sicurezza

Leggere attentamente le seguenti precauzioni di sicurezza.

Alimentazione

La TV funziona con una tensione di rete di 220-240 V AC, 50 Hz. Assicurarsi di selezionare la tensione corretta.

Cavo di alimentazione

Non mettere l'apparecchio, un mobile, ecc., sul cavo di alimentazione (il cavo di rete), né schiacciare il cavo. Afferrare il cavo di alimentazione dalla spina. Non staccare la presa tirando il cavo e non toccare mai il cavo di alimentazione con le mani bagnate, perché che questo potrebbe provocare un corto circuito o shock elettrico. Non fare mai un nodo nel cavo né legarlo con altri cavi. Il cavo di alimentazione deve essere instradato in modo tale da non essere calpestato. Un cavo di alimentazione danneggiato può causare incendi o provocare scosse elettriche. Quando è danneggiato e deve essere sostituito, questo va fatto da personale qualificato.

Umidità e acqua

Non usare questo dispositivo in luoghi umidi e bagnati (evitare la stanza da bagno, il lavello della cucina e le vicinanze della lavatrice). Non esporre questo dispositivo alla pioggia o all'acqua, perché ciò può essere pericoloso, e non posare oggetti pieni di liquido, come vasi di fiori, su di esso. Evitare spruzzi e gocce d'acqua.



Se un qualunque oggetto solido o liquido cade nel mobile, scollegare la TV e farla controllare da personale qualificato prima di farla funzionare ulteriormente.

Pulizia

Prima di pulire, staccare la TV dalla presa a parete. Non usare detergenti liquidi o spray. Usare un panno morbido e asciutto.



Ventilazione

Le fessure e le aperture sulla TV sono destinate alla ventilazione e ad assicurare un funzionamento affidabile. Per evitare il surriscaldamento, queste aperture non devono essere bloccate o coperte in alcun modo.

Calore e fiamme

L'apparecchio non deve essere collocato accanto a fiamme libere o fonti di calore intenso, come una stufa elettrica. Assicurarsi che nessuna fonte di fiamma viva, come candele accese, sia posta sulla TV. Le batterie non devono essere esposte a calore eccessivo, come luce solare, fuoco o simili.



Fulmini

In caso di temporali e fulmini o quando si va in vacanza, scollegare il cavo di alimentazione dalla presa di corrente a parete.

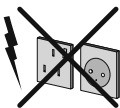

Pezzi di ricambio

Quando sono richiesti dei pezzi di ricambio, assicurarsi che il tecnico del servizio abbia usato i pezzi di ricambio che sono specificati dal produttore o abbiano le stesse caratteristiche dell'originale. Le sostituzioni non autorizzate possono causare incendi, scosse elettriche o altri rischi.

Assistenza

Per l'assistenza, si prega di rivolgersi al personale specializzato. Non togliere da soli il coperchio per evitare di esporsi a scosse elettriche.



Smaltimento rifiuti

Istruzioni per lo smaltimento dei rifiuti:

- La confezione e i materiali di imballaggio sono riciclabili e devono essere riciclati. I materiali di imballaggio, come la pellicola di rivestimento, devono essere tenuti fuori dalla portata dei bambini.
- Le batterie, comprese quelle senza metalli pesanti, non devono essere smaltite insieme ai rifiuti domestici. Smaltire le batterie usate in modo rispettoso dell'ambiente. Informarsi sulle normative in vigore nella propria zona.
- La lampadina fluorescente a catodo freddo del PANNELLO LCD contiene una piccola quantità di mercurio; seguire le ordinanze e i regolamenti locali per lo smaltimento.

Informazioni per gli utenti sullo smaltimento di dispositivi e batterie usati

[solo Unione Europea]

Questi simboli indicano che l'apparecchiatura non deve essere smaltita insieme ai normali rifiuti domestici. Se si desidera procedere allo smaltimento del prodotto o della batteria, cercare i sistemi o le strutture di raccolta disponibili per garantirne un opportuno riciclo.



Per maggiori informazioni contattare le autorità locali o il rivenditore presso cui è stato acquistato il prodotto.

Scollegamento del dispositivo

La spina di rete si usa per scollegare la TV dalla rete elettrica e deve quindi rimanere facilmente raggiungibile.

Volume cuffie

Il volume audio in eccesso da auricolari e cuffie può causare la perdita dell'udito.



Installazione

Per prevenire danni fisici, durante il montaggio a parete del dispositivo (se l'opzione è disponibile) procedere a fissare l'apparecchio saldamente, in accordo alle istruzioni di installazione).

Schermo LCD

Il pannello LCD è un prodotto di alta tecnologia con circa un milione di transistor a pellicola sottile che forniscono precisi dettagli dell'immagine. Di tanto in tanto, alcuni pixel non attivi possono comparire sullo schermo in forma di punti fissi blu, verdi o rossi. Notare che questo non ha conseguenze sul funzionamento del prodotto.

Avvertenza

Non lasciare la TV in standby o in funzione quando si esce da casa.

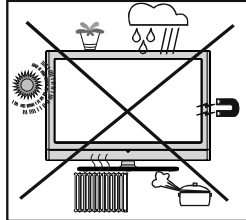

Istruzioni di sicurezza per il funzionamento del dispositivo

Se le immagini fisse sono visualizzate per un periodo superiore a 2 ore in modo continuo, potrebbe succedere che il bordo esterno delle immagini visualizzate troppo a lungo resti visibile sullo schermo, cioè un 'afterimage' permanente resta sullo schermo.

Lo stesso si applica, se il periodo supera le 2 ore

- uno sfondo non modificato
- loghi, videogiochi, immagine del computer, televideo
- un formato non a schermo pieno (per esempio, formato 4:3), viene visualizzato.

Nota:

Il dispositivo non è predisposto per la resa a lungo termine o la replica delle

immagini fisse, tra cui loghi, videogiochi, immagine del computer, televideo e un formato non a schermo pieno.

Attraverso la resa o la replica di immagini fisse, loghi, videogiochi, immagine del computer, televideo e un formato non a schermo pieno, l' 'afterimage' permanente non può essere eliminata. Questo non è un errore operativo e la garanzia in questo caso non è valida.

Panoramica del telecomando

1. Standby
2. Giallo / Menu Caratteristiche
3. Blu / Menu installazione
4. Nessuna funzione
5. Nessuna funzione
6. Timer spegnimento
7. Sottotitoli TXT
8. Tasti numerici
9. Tasto TV
10. Volume su
11. Programma precedente
12. AV / Selezione fonte
13. Info/ Rivela (in modalità Televideo)
14. Torna / Pagina Indice (in modalità TXT)
15. cursore verso l'alto
16. cursore a destra/ Sottopagina (in modalità Televideo)
17. OK / Blocca immagine / Fermo immagine / Pausa (in modalità TXT)
18. cursore giù
19. Menu Acceso-Spento
20. cursore a sinistra
21. Programma precedente
22. Selezione modalità immagine
23. Programma successivo
24. Muto
25. Volume giù
26. Nessuna funzione
27. Mono-Stereo/Dual I-II
28. Dimensioni immagine / Espandi (in modalità DTV)
29. Televideo / Mix / PAT
30. Aggiorna (in modalità Televideo)
31. Rosso / Menu Suono
32. Verde / Menu immagine

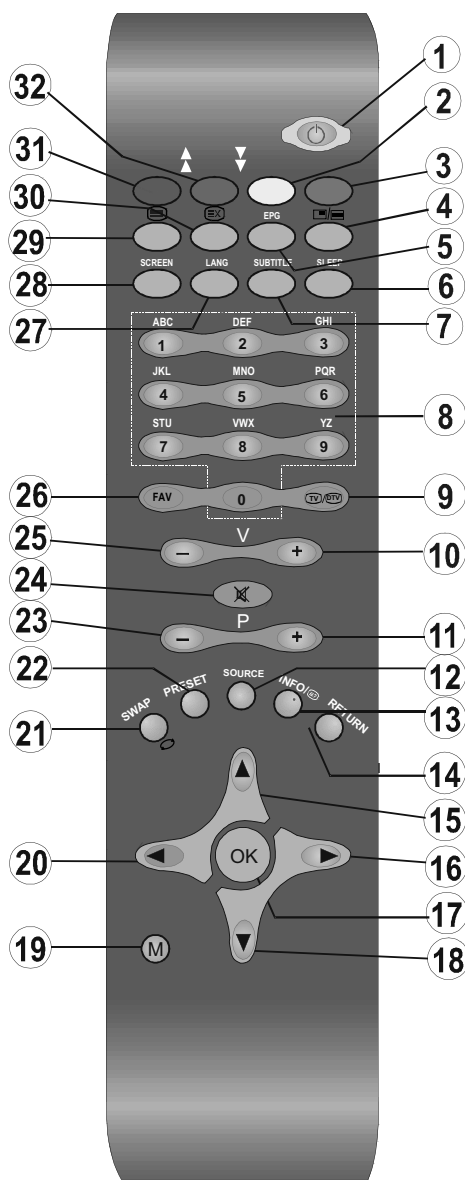

TV LCD e tasti funzione

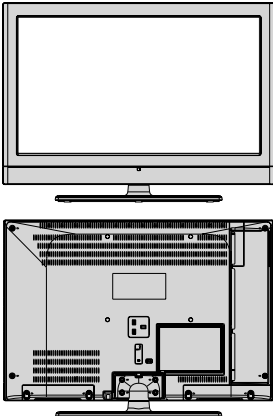
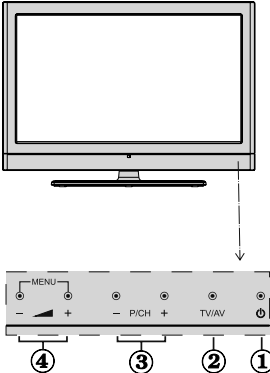
Vista anteriore e posteriore	VISTA LATERALE	Pulsanti di comando
		<ol style="list-style-type: none"> 1. Tasto Standby 2. Tasto TV/AV 3. Tasti Programme Up/Down 4. Tasti Volume Up/Down <p>Nota: Premere insieme i tasti "▲ +"/"▲ -" per visualizzare il menu principale.</p>

Panoramica delle connessioni – Connettori posti sul retro

1. Ingressi o uscite delle prese SCART per dispositivi esterni
Collegare il cavo SCART tra la presa SCART della TV e la presa SCART del dispositivo esterno (ad es., decoder, VCR o lettore DVD).
Nota: Se un dispositivo esterno viene collegato tramite la presa SCART, la TV passerà automaticamente alla modalità AV
2. L'ingresso PC (PC Input) serve a collegare un personal computer alla TV
Collegare il cavo del PC tra l'INGRESSO PC sulla TV e l'uscita PC sul PC. Non collegare alcun dispositivo alla presa YPbPr durante l'utilizzo dell'input PC
3. Le **uscite coassiali S/PDIF** trasmettono i segnali audio digitali generati dalla fonte in corso di visione
4. "Ingresso RF" (RF Input) si collega a una antenna o a un cavo
Notare che se si usa un decoder o un registratore di media, bisogna collegare il cavo di trasmissione attraverso il dispositivo alla televisione con un cavo antenna appropriato come mostra l'illustrazione nelle pagine seguenti.
5. **HDMI 2:** Ingresso HDMI
6. **HDMI 1:** Ingresso HDMI
L'Ingresso HDMI è utilizzato per collegare un dispositivo dotato di presa HDMI
Il televisore LCD è in grado di visualizzare le immagini ad alta definizione da dispositivi come ricevitore satellitare ad alta definizione o lettore DVD. Questi dispositivi devono essere collegati tramite la presa HDMI o la presa componente. Queste prese accettano segnle di tipo 480i, 480p, 576p, 576i, 720p, 1080i, 1080p. Nessun collegamento audio è necessario per la connessione HDMI a HDMI

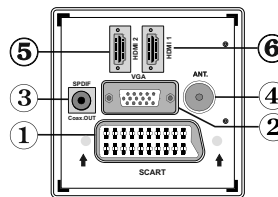

Quando si utilizza il kit di montaggio a parete (opzionale) con la TV LCD, si consiglia vivamente di collegare tutti i cavi al retro dell'LCD prima di procedere al montaggio.

Panoramica delle connessioni – Connettori laterali

1. **Gli ingressi YPbPr (Component Video Inputs)** sono utilizzati per il collegamento di componenti video. Non è possibile collegare il componente video e le prese audio con un dispositivo che dispone di un'uscita video componente. Collegare i cavi video componente tra gli **INGRESSI VIDEO COMPONENTE** della TV e le uscite video componente del dispositivo. Nel collegare, assicurarsi che le lettere della TV, "Y", "Pb", "Pr" corrispondano ai connettori del dispositivo

IMPORTANTE: Non collegare alcun dispositivo alla presa YPbPr durante l'utilizzo dell'input PC

2. L'Ingresso video è impiegato per collegare segnali video trasmessi da dispositivi esterni. Collegare il cavo video tra la presa **INGRESSO VIDEO** della TV e la presa **USCITA VIDEO** del dispositivo.
3. Gli Ingressi audio si utilizzano per collegare i segnali audio dei dispositivi esterni. Collegare il cavo audio tra gli **INGRESSI AUDIO** della TV e l'**USCITA AUDIO** del dispositivo

Inoltre, per consentire la connessione **PC/YPbPr** in tal caso, usare un cavo audio appropriato tra le uscite audio del dispositivo collegato e gli ingressi audio della TV

*Nota: Se si collega un dispositivo alla TV attraverso il cavo VIDEO o PC/YPbPr, è anche necessario collegare il dispositivo con un cavo audio agli **INGRESSI AUDIO** della TV per attivare la funzione corrispondente.*

4. La presa cuffie si usa per collegare una cuffia esterna al sistema. Collegare la presa "CUFFIA" (HEADPHONE) per ascoltare l'audio della TV dalle cuffie.

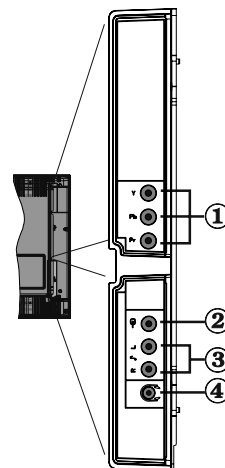

Collegamento alimentazione

IMPORTANTE: L'apparecchio TV è progettato per funzionare con 220-240V CA, 50 Hz.

- Dopo aver estratto la TV dall'imballaggio, fare in modo che questa raggiunga la temperatura ambiente prima di collegarla all'alimentazione principale.
- Inserire il cavo di alimentazione alla presa di rete.

Collegamento antenna

- Collegare l'antenna o il cavo TV nella presa **INGRESSO ANTENNA** sul retro della TV.

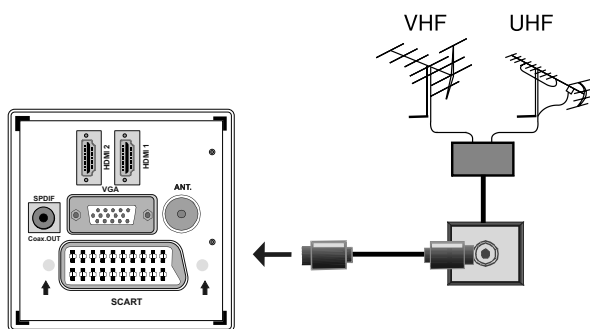

Collegamento della TV LCD al PC

Per visualizzare l'immagine dello schermo del computer sulla TV LCD, è possibile collegare il computer alla TV.

- Spegnerne sia il computer che il monitor prima di stabilire qualsiasi collegamento.
- Usare il cavo display D-sub 15-pin per collegare un PC alla TV LCD. Usare un cavo audio tra gli ingressi audio della TV (lato) e l'uscita audio del PC per consentire il collegamento audio.
- Una volta stabilita la connessione, passare alla fonte PC. Vedere la sezione "Scelta ingresso".
- Impostare la risoluzione che meglio si adatta alle proprie esigenze. Le informazioni relative alla risoluzione possono essere trovate nelle sezioni dedicate all'appendice.

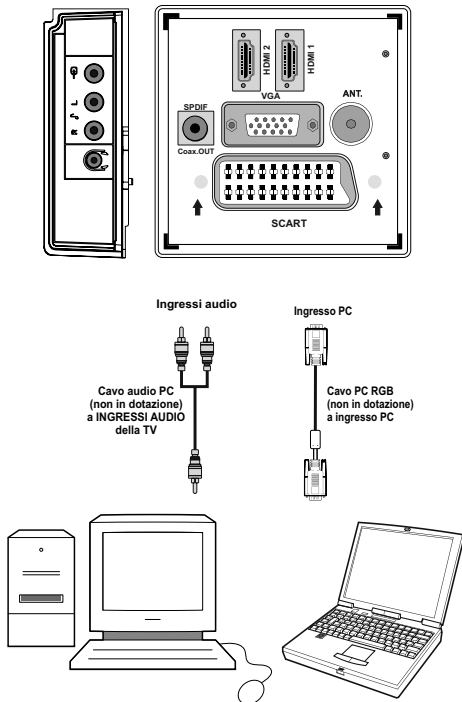

Collegamento di un lettore DVD

Se si desidera collegare un lettore DVD alla TV LCD, è possibile usare i connettori della TV. I lettori DVD possono avere diversi connettori. Per maggiori informazioni, vedere il manuale d'uso del DVD. Spegnerne sia la TV che il dispositivo prima di effettuare qualsiasi connessione.

Nota: I cavi mostrati nella figura non sono in dotazione.

- Se il lettore DVD ha una presa HDMI, è possibile collegarlo tramite HDMI. Quando si stabilisce il collegamento al lettore DVD come illustrato sotto, passare alla fonte HDMI. Vedere la sezione "Scelta ingresso".
- La maggior parte dei lettori DVD sono collegati tramite le PRESE COMPONENTE. Usare un cavo video componente per collegare l'ingresso video. Per attivare la connessione audio, usare AUDIO IN sul lato della TV (cavo YPbPr non fornito).
- Una volta stabilita la connessione, passare alla fonte YPbPr. Vedere la sezione "Scelta ingresso".
- È anche possibile stabilire il collegamento attraverso la presa SCART. Usare un cavo SCART come mostrato.

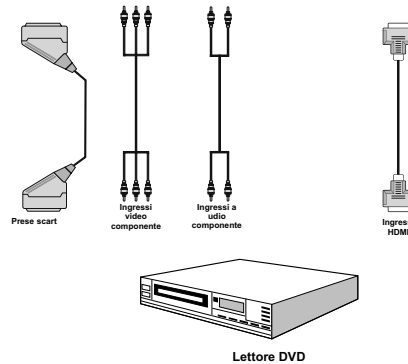

Nota: Questi metodi di connessione svolgono la stessa funzione, ma permettono di ottenere livelli di qualità diversi. Non è necessario effettuare il collegamento usando tutti e tre i metodi.

Uso dei connettori AV laterali

La TV LCD può essere collegata a una serie di dispositivi opzionali. Le connessioni possibili sono mostrate sotto. Notare che i cavi mostrati nella figura non sono in dotazione.

- Per collegare una videocamera, collegare la presa "INGRESSO VIDEO" e le "PRESE AUDIO". Per scegliere la fonte adatta, vedere la sezione "Scelta ingresso" nelle parti che seguono.
- Per ascoltare il suono dalle cuffie, stabilire un collegamento con la presa CUFFIA della TV

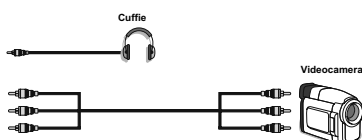

Collegamento di altri dispositivi via Scart

La maggior parte dei dispositivi supporta la connessione SCART. Usando la presa SCART è possibile collegare alla TV LCD un registratore DVD, un VCR o un decoder. Notare che i cavi mostrati nella figura non sono in dotazione. Spegnerli sia la TV che i dispositivi prima di effettuare qualsiasi connessione.

Per maggiori informazioni, vedere il manuale d'uso del dispositivo.

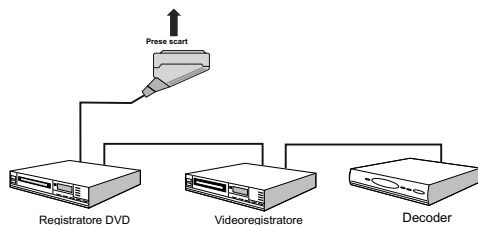

Inserimento delle batterie nel telecomando

- Togliere il coperchio della batteria situato sulla parte posteriore del ricevitore, tirando delicatamente all'indietro dalla parte indicata.
- Inserire due batterie **AAA/R3** o dello stesso tipo. Mettere le batterie nella giusta direzione e ricollocare il coperchio in posizione.

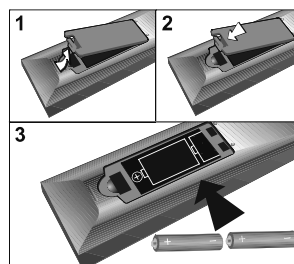

Nota: Togliere le batterie dal telecomando quando non vengono utilizzate a lungo. In caso contrario, il telecomando potrebbe essere danneggiato da eventuali fuoriuscite dalle batterie.

Accensione/spegnimento della TV

Per accendere la TV

- Collegare il cavo di alimentazione a 220-240V AC 50 Hz.
- Premere il tasto STANDBY. A questo punto il LED di standby si accende.
- E' possibile accendere la TV dalla modalità standby.
- Premere il tasto "P+" / P- o un tasto numerico sul telecomando.
- Premere il tasto -P/CH o P/CH+ della TV. La TV si accende.

Nota: accendendo la TV tramite il pulsante di standby sul telecomando, verrà rifezionato il programma/la sorgente che si stava guardando l'ultima volta

La TV si accenderà con entrambi i metodi.

Per spegnere la TV

- Premere il tasto "P+" sul telecomando o STANDBY, in modo che l'apparecchio passi in modalità standby.
- **Per spegnere completamente la TV, staccare il cavo di alimentazione dalla presa di rete.**

Prima installazione

Quando si accende la TV per la prima volta, sullo schermo compare il seguente menu:

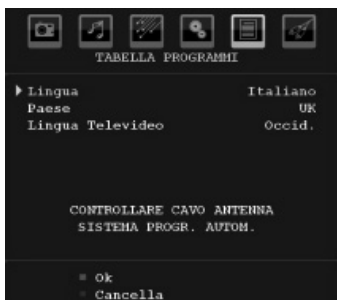

Scegliere "Paese, Lingua e Lingua del televideo" (Country, Language e Text language) usando i tasti "◀" o "▶" e "▼" o "▲". Premere OK o ROSSO per continuare. Per annullare, premere il tasto BLU.

Durante il processo di sintonizzazione automatica, sullo schermo è visualizzato il seguente menu:



Dopo la finalizzazione di APS, la tabella programmi comparirà sullo schermo. Nella tabella programmi, si vedranno i numeri e i nomi dei programmi assegnati agli stessi.

Se non si accettano le locazioni e/o i nomi dei programmi, è possibile cambiarli nella tabella programmi.

Non spegnere la TV mentre è in corso l'inizializzazione dell'installazione primo utilizzo.

Scelta ingresso

Una volta collegati sistemi esterni alla TV, è possibile passare a diverse fonti di ingresso.

- Premere il tasto "SOURCE" del telecomando per cambiare le fonti direttamente.

o

- Selezionare l'opzione "Fonte" dal menu principale utilizzando i tasti "◀" o "▶". Quindi, usare i tasti "▼" o "▲" per evidenziare un ingresso, e premere "▶" per selezionarlo.

Nota: possibile segnare le opzioni di fonte desiderate premendo il tasto OK. Pertanto, quando si preme il tasto "SOURCE", solo le opzioni di fonte marcate saranno disponibili (fatta eccezione per la fonte TV).



Operazioni di base

E' possibile far funzionare la TV sia utilizzando il telecomando che i tasti sull'apparecchio.

Funzionamento con i tasti della TV

Regolazione del volume

- Premere i tasti "◀" o "▶" per abbassare o "▲" o "▼" aumentare il volume, in modo che una scala di livello del volume (slider) verà visualizzata sullo schermo.

Selezione programma

- Premere il tasto "P/CH +" per selezionare il programma successivo o il tasto "P/CH -" per selezionare il programma precedente.

Visualizzazione del Menu principale

- Premere insieme i tasti V+/V- per visualizzare il menu principale. Nel menu principale, selezionare il sottomenu utilizzando il tasto "P/CH -" o "P/CH +" e entrare nel sottomenu utilizzando i tasti "◀" o "▶". Per imparare ad utilizzare i menu, si rimanda alle sezioni sistrma menu.

Modalità AV

- Premere il tasto "TV/AV" sul pannello di controllo dell'apparecchio TV per commutare l'apparecchio TV alle modalità AV.

Funzionamento con telecomando

- Il telecomando della TV è stato studiato per controllare tutte le funzioni del modello scelto. Le funzioni saranno descritte seguendo il sistema menu dell'apparecchio TV.
- Le funzioni del sistema menu sono descritte nelle sezioni che seguono.

Regolazione del volume

- Premere il tasto "V+" per aumentare il volume. Premere il tasto "V-" per diminuire il volume. Una scala di livello del volume (slider) verrà visualizzata sullo schermo.

Selezione del programma (Programma precedente o successivo)

- Premere il tasto "P -" per selezionare il programma precedente.
- Premere il tasto "P +" per selezionare il programma successivo.

Selezione del programma (Accesso diretto)

- Premere i tasti numerici del telecomando per selezionare i programmi da 0 a 9. La TV passerà al programma selezionato. Per selezionare i programmi tra 10-199, premere i tasti numerici in modo consecutivo
- Premere direttamente il numero del programma per rifelezionare i programmi a cifra singola.

Sistema Menu TV

Menu Immagine



Modalità

Per le proprie esigenze di visualizzazione, si può impostare la relativa opzione "Modalità".

Premere il tasto "▼" o "▲" per cambiare la **Modalità**. Premere il tasto "◀" o "▶" per scegliere una di queste opzioni: **Cinema**, **Dinamico** e **Naturale**.

Luminosità/contrasto/colore/nitidezza/tinta

Premere il tasto "▼" o "▲" per selezionare l'opzione desiderata. Premere il tasto "◀" o "▶" per impostare il livello.

*Nota: L'opzione **Tinta** è visibile esclusivamente quando sulla TV è in corso la ricezione di un segnale NTSC.*

Temp. colore

Premere il tasto "▼" o "▲" per cambiare **Temp. colore**. Premere il tasto "◀" o "▶" per scegliere una di queste opzioni: **Freddo**, **Normale** e **Caldo**.

Nota:

- L'impostazione dell'opzione **Freddo** conferisce ai bianchi una leggera accentazione blu.
- L'impostazione dell'opzione **Caldo** conferisce ai bianchi una leggera accentazione rossa.
- Per colori normali, selezionare l'opzione **Normale**.

Riduzione rumore

In caso di segnale di trasmissione debole e immagine disturbata, usare l'impostazione **Riduzione del rumore** per ridurre l'inconveniente.

Premere il tasto "▼" o "▲" per cambiare **Riduzione del rumore**. Premere il tasto "◀" o "▶" per scegliere una di queste opzioni: **Bassa**, **Media**, **Alta** o **Off**.

Modalità Giochi (opzionale)

Premendo il tasto selezionare "▼" o "▲", selezionare **Modalità Giochi**. Usare il tasto "◀" o "▶" per impostare la "Modalità Giochi" su **On** o **Off**. Quando la "Modalità Giochi" è impostata su On, sono caricate le impostazioni specifiche, ottimizzate per garantire una migliore qualità video.

Quando la "Modalità Giochi" è attiva, la "Modalità immagine" e le impostazioni quali "Contrasto", "Luminosità", "Nitidezza", "Colore" e "Temp. colore" sono disattivate e invisibili.

Nota:

Quando la "Modalità Giochi" è attiva, il tasto di scelta "Modalità Immagine" del telecomando non funziona.

Zoom immagine

Premendo il tasto "▼" o "▲", selezionare **Zoom immagine**.

Usare i tasti "◀" o "▶" per modificare lo zoom immagine in **Automatico**, **16:9**, **4:3**, **Panoramico**, **14:9**, **Cinema**, **Sottotitolo** o **Zoom**.

Memorizzazione

Premere il tasto "▼" o "▲" per cambiare Memorizzazione. Premere il tasto "▶" o **OK** per memorizzare le impostazioni. "**Memorizzato...**" sarà visualizzato sullo schermo.

Reset

Premere il tasto "▼" o "▲" per cambiare **Reset**. Premere il tasto "◀" o "▶" o **OK** per riportare le modalità dell'immagine alle impostazioni predefinite in fabbrica.

Menu Suono



Volume

Premere il tasto “▼” o “▲” per cambiare **Volume**. Premere il tasto “◀” o “▶” per modificare il livello di Volume.

Equalizzatore

Premere il tasto “▼” o “▲” per cambiare **Equalizzatore**. Premere il tasto “▶” per visualizzare il menu “Equalizzatore”.



Premere il tasto “◀” o “▶” per cambiare la modalità preimpostata. Nel menu equalizzatore, le modalità possono essere **Musica, Film, Voce, Normale, Classica e Utente**.

Selezionare la frequenza desiderata con il tasto “▼” o “▲” e aumentare o diminuire il guadagno di frequenza, premendo il tasto “◀” o “▶”.

Premere il tasto “M” per ritornare al menu precedente.

Nota: Le impostazioni del menu equalizzatore possono essere cambiate solo quando la **Modalità Equalizzatore** è impostata su **Utente**.

Bilanciamento

Questa impostazione si usa per enfatizzare il bilanciamento dell'altoparlante sinistro o destro.

Premere il tasto “▼” o “▲” per selezionare **Bilanciamento**. Premere il tasto “◀” o “▶” per

modificare il livello di bilanciamento. Il livello di bilanciamento può essere regolato tra **-32 e + 32**.

Cuffie

Premere il tasto “▼” o “▲” per cambiare **Cuffie**. Premere il tasto “▶” per visualizzare il menu cuffie.

Di seguito sono descritte le opzioni del sottomenu Cuffia:

Volume

Premere il tasto “▼” o “▲” per cambiare **Volume**. Premere il tasto “▶” per aumentare il livello di volume delle cuffie. Premere il tasto “◀” per diminuire il livello di volume hp. Il livello di volume della cuffia può essere regolato tra 0 e 63.

Modalità suono

Premere il tasto “▼” o “▲” per cambiare **Modalità audio**. Premendo il tasto “◀” o “▶” è possibile selezionare la modalità Mono, Stereo, Dual I o Dual II solo se il canale selezionato supporta quella modalità.

AVL

La funzione “Limitazione automatica volume” (AVL) regola il suono per ottenere il livello di produzione fissa tra i programmi (per esempio gli spot pubblicitari tendono ad avere un audio più alto dei programmi).

Premere il tasto “▼” o “▲” per cambiare **AVL**. Premere il tasto “◀” o “▶” per impostare la funzione AVL su **On** o **Off**.

Memorizzazione

Premere il tasto “▼” o “▲” per cambiare Memorizzazione. Premere il tasto “▶” o **OK** per memorizzare le impostazioni. “**Memorizzato...**” sarà visualizzato sullo schermo.

Menu Funzioni



Timer spegnimento

Premere il tasto “▼” o “▲” per cambiare **Timer di spegnimento**. Premere il tasto “◀” o “▶” per impostare **Timer di spegnimento**.

Il timer può essere programmato tra **Off** e **120** minuti, in fasi di **10** minuti.

Se viene attivato il **Timer spegnimento**, alla fine del tempo selezionato la TV entra automaticamente in modalità standby.

Blocco bambini

Premere il tasto "▼" o "▲" per selezionare **Blocco bambini**.

Premere il tasto "◀" o "▶" per impostare il Blocco bambini su **On** o **Off**. Quando è selezionato On, l'apparecchio TV può solo essere controllato manualmente dal telecomando. In tal caso, i tasti del pannello frontale non funzioneranno.

Se viene premuto uno di questi tasti, sullo schermo comparirà **Blocco bambini attivo** quando non è visibile la schermata menu.

Lingua

Premere il tasto "▼" o "▲" per cambiare **Lingua**. Usare il tasto "◀" o "▶" per selezionare la **Lingua**.

Zoom predefinito

Quando la modalità zoom è impostata su **AUTO**, la TV imposta tale modalità in accordo al segnale di trasmissione. Se non sono disponibili informazioni in merito al segnale WSS "Segnalazione schermo ampio" o al formato immagine, la TV adotta questa opzione. Premere il tasto "▼" o "▲" per cambiare **Zoom predefinito**. È possibile impostare lo **zoom predefinito** su **Panoramico**, **16:9**, **4:3** or **14:9** premendo il tasto "◀" o "▶".

Sfondo blu

In caso di segnale debole o assente, la TV passa automaticamente allo sfondo blu. Per attivare questa funzione, impostare **Sfondo blu** su **On**.

Premendo il tasto "▼" o "▲" selezionare **Sfondo blu**. Premere il tasto "◀" o "▶" per impostare **Sfondo Blu** su **On** o **Off**.

Sfondo menu

Premere il tasto "▼" o "▲" per selezionare **Sfondo menu**. È possibile impostare il livello dello sfondo menu premendo il tasto "◀" o "▶".

Retroilluminazione

Questa impostazione controlla il livello di retroilluminazione. Selezionare "**Retroilluminazione**" (Backlight) premendo il tasto "▼" o "▲". Premere il tasto "◀" o "▶" per impostare **Retroilluminazione** su "**Auto**", "**Medio**", "**Massimo**" o "**Minimo**" (Auto, Medium, Maximum o Minimum).

Timeout menu

Per impostare una interruzione specifica dell'OSD, scegliere un valore per l'opzione esaminata.

Premere il tasto "▼" o "▲" per cambiare **Interruzione menu**. Usare il tasto "◀" o "▶" per modificare il timeout menu in **15 sec**, **30 sec** o **60 sec**.

Lingua televideo

Premere il tasto "▼" o "▲" per cambiare **Lingua del televideo**. Usare il tasto "◀" o "▶" per modificare **Lingua televideo** in **Occidentale**, **Orientale**, **Turco/gre**, **Cirillico**, **Arabo** o **Persiano**.

Modalità Full HDMI PC (opzionale)

Se si desidera visualizzare la schermata PC in modalità HDMI usando una connessione esterna, impostare su On l'opzione "MODALITÀ SCHERMO INTERO PC HDMI", così da regolare il formato correttamente. Con alcune risoluzioni potrebbe non essere attiva.

Nota: Se si connette un dispositivo HDMI e si commuta la TV in modalità HDMI, questa funzione diventa visibile (fatta eccezione per la risoluzione 1080i/1080P).

Modalità completa (opzionale)

Se si connette un dispositivo mediante i connettori HDMI o YPbPr e si imposta la risoluzione 1080i/1080P, la voce "Modalità Schermo intero" diventa visibile. È possibile impostare tale modalità su 1:1 o "Normale" usando "◀" o "▶". Se si seleziona 1:1, è possibile regolare correttamente il formato dello schermo. Se si imposta l'opzione "Normale", è possibile espandere il formato dello schermo.

Uscita Ext

Premere il tasto "▼" o "▲" per cambiare **Uscita Ext**. Usare il tasto "◀" o "▶" per impostare **Uscita Ext** su **On** o **Off**.

Nota:

*Per la copia da dispositivi DVD o VCR, scegliere la fonte desiderata dall'apposito menu e impostare **Uscita EXT** su "On" dal menu Funzioni.*

Menu Installazione



Programma

Premere il tasto "▼" o "▲" per cambiare **Programma**. Usare il tasto "◀" o "▶" per selezionare il numero di programma. Si può anche inserire un numero usando i tasti numerici sul telecomando. Ci sono 200 programmi memorizzati tra 0 e 199.

Banda

È possibile selezionare la banda sia C che S. Premere il tasto "◀" o "▶" per selezionare "Banda".

Canale

Il canale può essere cambiato con il tasto "◀" o "▶" o con i tasti numerici.

Sistema colore

Premere il tasto "▼" o "▲" per cambiare Sistema colore. Usare il tasto "◀" o "▶" per cambiare il sistema colore in PAL, PAL 60, SECAM o AUTO.

Sistema audio

Premere il tasto "▼" o "▲" per cambiare Sistema audio. Premere il tasto "◀" o "▶" per cambiare il sistema audio in BG,DK, I, L o L'.

Sintonia fine

Premere il tasto "▼" o "▲" per cambiare Sintonia fine. Premere il tasto "◀" o "▶" per regolare la sintonia.

Ricerca

Premere il tasto "▼" o "▲" per selezionare Ricerca. Usare il tasto "◀" o "▶" per avviare la ricerca dei programmi. È inoltre possibile impostare la frequenza desiderata usando i tasti numerici, quando l'opzione "Ricerca" è evidenziata.

Memorizzazione

Premere il tasto "▼" o "▲" per cambiare Store (Memorizzazione). Premere il tasto "▶" o **OK** per memorizzare le impostazioni. "Memorizzato..." will sarà visualizzato sullo schermo.

Menu installazione in modalità AV

La schermata di seguito si apre nel "Menu Installazione" quando la TV è in modalità AV. Si noti che sono disponibili solo alcune opzioni. Passare alla modalità TV per visualizzare la versione completa del Menu **Install**.

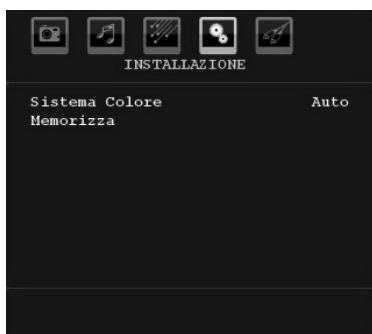

Sistema colore

Premere il tasto "▼" o "▲" per cambiare Sistema colore. Premere il tasto "◀" o "▶" per cambiare il

sistema in **PAL, SECAM, PAL60, AUTO, NTSC 4,43** o **NTSC 3,58**.

Memorizzazione

Premere il tasto "▼" o "▲" per selezionare **Memorizza programma**. Premere il tasto "▶" o **OK** per memorizzare le impostazioni. "Memorizzato..." sarà visualizzato sullo schermo.

Tabella programmi

Selezionare **Tabella programmi** premendo i tasti "▼" o "▲". Premere "▶" per visualizzare la tabella programmi:



Muovendo il cursore nelle quattro direzioni, è possibile raggiungere 20 programmi nella stessa pagina. E' anche possibile scorrere le pagine in alto e in basso premendo i tasti di navigazione per vedere tutti i programmi nella modalità TV (tranne la modalità AV). Servendosi del cursore, la selezione dei programmi viene eseguita automaticamente.

Nome

Per cambiare il nome di un programma, selezionare il programma e premere il tasto **ROSSO**.

La prima lettera del nome selezionato inizia a lampeggiare. Premere il tasto "▼" o "▲" per cambiare quella lettera e il tasto "◀" o "▶" per selezionare le altre lettere. Premendo il tasto **ROSSO** è possibile memorizzare il nome.

Sposta

Selezionare il programma che si desidera inserire con i tasti di navigazione. Premere il tasto **VERDE** Per mezzo dei tasti di navigazione, spostare il programma selezionato nello spazio del programma stabilito e premere ancora il tasto **VERDE**.

Elimina

Per eliminare un programma, premere il tasto **GIALLO** Premendo ancora il tasto **GIALLO** si elimina il programma selezionato dall'elenco dei programmi, e i programmi successivi si spostano di uno verso l'alto.

APS (Sistema programmazione automatica)

Quando si preme il tasto **BLU** per APS, sullo schermo compare il menu **Sistema programmazione automatica** :



Premere il tasto “▼” o “▲” per selezionare il paese. Se si desidera uscire dalla funzione APS, premere il tasto **BLU**.

Quando si preme il tasto **OK** o **ROSSO** per avviare la sintonizzazione automatica, tutti i programmi memorizzati sono cancellati e la TV procede alla ricerca dei canali disponibili. Durante la ricerca, è visualizzato l'OSD di seguito:

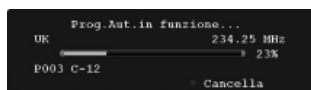

Ogni volta che si Premere il tasto the **BLU** la funzione APS si interrompe e la Tabella programmi compare sullo schermo.

Se si attende la fine dell'APS, la tabella programmi viene visualizzata con i programmi trovati e localizzati.

Menu Fonte

Premere il tasto “▼” o “▲” per selezionare la sesta icona. Quindi, premere il tasto “▶” o “OK” Il menu fonte compare sullo schermo:

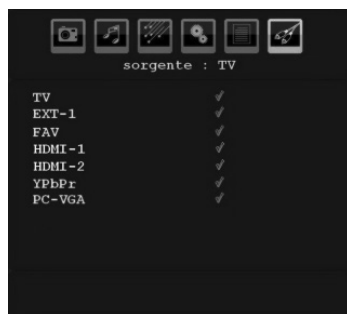

Nel menu fonte, evidenziare una fonte premendo il tasto “▼” o “▲” e spostarsi a quella modalità premendo “▶”. Le opzioni di origine sono ; **TV, EXT-1, FAV, HDMI-1, HDMI-2, YPbPr e PC-VGA.**

Nota: Una volta connessi sistemi periferici opzionali alla TV, selezionare l'ingresso richiesto per la visualizzazione delle immagini generate dalla fonte aggiuntiva.

Sistema menu modalità PC

Vedere la sezione “**Collegamento della TV LCD a un PC**” per collegare un PC alla TV.

Per passare alla fonte **PC** premere il tasto “**SOURCE**” del telecomando e selezionare l'ingresso PC. Inoltre, è possibile usare il menu “**Fonte**” per passare alla modalità **PC**.

Notare che le impostazioni del menu modalità PC sono disponibili solo quando la TV è su una fonte PC.

Menu Posizione PC

Premendo il tasto “◀” o “▶”, selezionare la prima icona. Sullo schermo compare il menu “**Posizione PC**” :

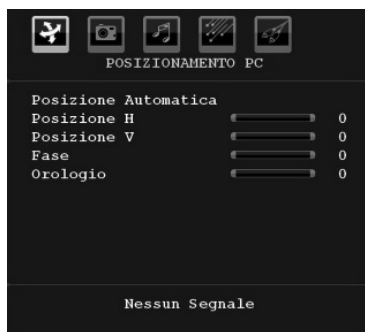

Posizione automatica

Se si sposta l'immagine orizzontalmente o verticalmente in una posizione indesiderata, usare questa voce per collocare l'immagine automaticamente nel posto giusto. Questa sezione ottimizza automaticamente la visualizzazione.

Selezionare la voce “Posizione automatica” usando i tasti “▼” o “▲” Premere il tasto “OK” o “◀”, “▶” .

***Avvertenza:** Assicurarsi che la regolazione automatica sia eseguita con un'immagine a schermo intero, al fine di ottimizzare i risultati.*

Posizione H (Orizzontale)

Questa voce sposta l'immagine orizzontalmente sul lato destro o sinistro dello schermo.

Selezionare la voce **Posizione H** usando i tasti “▼” o “▲”. Usare il tasto “◀” o “▶” per regolare il valore.

Posizione V (Verticale)

Questa voce sposta l'immagine verticalmente verso la parte superiore o inferiore dello schermo.

Selezionare la voce **Posizione V** usando i tasti "▼" o "▲". Usare il tasto "◀" o "▶" per regolare il valore.

Fase

A seconda della risoluzione e della frequenza di scansione che si inserisce nell'apparecchio TV, è possibile vedere sullo schermo un'immagine offuscata o disturbata. In tal caso, è possibile utilizzare questa voce per avere un'immagine chiara, provando e rettificando.

Selezionare la voce **Fase** usando i tasti "▼" o "▲". Usare il tasto "◀" o "▶" per regolare il valore.

Dot clock

Le regolazioni Dot Clock correggono l'interfaccia che compare come una banda verticale in presentazioni a punti continui, come fogli di lavoro o paragrafi o testi in caratteri più piccoli.

Selezionare la voce **Dot Clock** usando i tasti "▼" o "▲". Usare il tasto "◀" o "▶" per regolare il valore.

Menu Immagine PC

Per impostare le voci del menu Immagine PC, procedere come segue:

Premere il tasto "◀" o "▶" per selezionare la seconda icona. Il menu "Immagine PC" (PC Picture) compare sullo schermo.

Le impostazioni **Luminosità**, **Contrasto**, **Colore** e **Temperatura Colore** in questo menu sono le stesse delle regolazioni definite nel menu Immagine TV in "Sistema menu TV analogica".

Nota: Se si imposta l'opzione Temp. colore come "Utente", è possibile definire le impostazioni RGB manualmente.

Le impostazioni Audio, Funzione e Fonte sono identiche alle impostazioni descritte al sistema menu TV Analogica.

Visualizzazione delle informazioni TV

Numero Programma, **Nome Programma**, **Indicatore Suono** e **Modalità Zoom** sono voci visualizzate sullo schermo quando è inserito un nuovo programma o si preme il tasto "INFO".

Funzione Muto

Premere il tasto "⊗" per disattivare il suono. L'indicatore "muto" sarà visualizzato nella parte alta dello schermo.

Per annullare la funzione muto, ci sono due alternative; la prima consiste nel premere il tasto "⊗" e la seconda nell'aumentare il livello del volume.

Scelta modalità Immagine

Premendo il tasto **PRESETS** è possibile modificare le impostazioni della **Modalità immagine** in accordo ai requisiti di visualizzazione. Le opzioni disponibili sono: "Dinamico, Naturale e Cinema".

Nota: Questa funzione non può essere modificata mentre ci si trova in modalità PC.

Blocco immagine

È possibile bloccare l'immagine a schermo premendo il tasto "OK" del telecomando. Premere il tasto "OK" per bloccare l'immagine. Premere nuovamente per uscire dalla modalità di blocco.

Nota: Questa funzione non sarà disponibile in modalità PC o durante la visione del film dalla fonte DVI.

Modalità Zoom

È possibile modificare il formato (dimensioni immagine) della TV per visualizzare l'immagine in diverse modalità zoom.

Premere il tasto "SCREEN" per cambiare direttamente la modalità di zoomata.

Le modalità zoom disponibili sono elencate sotto.

Nota:

In modalità YPbPr e HDMI, a risoluzioni 720p-1080i, è disponibile solo la modalità 16:9.

La modalità zoom può essere modificata mentre ci si trova in modalità PC.

Auto

Quando un segnale **WSS (Segnalazione schermo ampio)**, che mostra la proporzione dell'immagine, è presente nel segnale di trasmissione o nel segnale da un dispositivo esterno, l'apparecchio TV cambia automaticamente la modalità **ZOOM** a seconda del segnale **WSS**.

- Quando la modalità **AUTO** non funziona correttamente a causa della scarsa qualità del segnale **WSS** o quando si desidera cambiare la modalità **ZOOM** passare ad un'altra modalità **ZOOM** manualmente.

16:9

Questo estende in modo uniforme i lati sinistro e destro di un'immagine normale (rapporto 4:3) fino a riempire completamente lo schermo TV



- Per le immagini con rapporto **16:9** che sono state ridimensionate in un'immagine normale (rapporto 4:3), usare la modalità.

4:3

Usare per visualizzare un'immagine normale (rapporto 4:3) come se fosse la sua dimensione originaria



Panoramico

Questo allarga i lati sinistro e destro di un'immagine normale (rapporto 4:3) fino a riempire lo schermo, senza fare apparire l'immagine innaturale. La parte superiore e inferiore dell'immagine sono leggermente tagliate.



14:9

Questo zooma la larghezza dell'immagine (proporzione dell'immagine 14:9) fino ai limiti superiore e inferiore dello schermo.



Cinema

Questo consente di eseguire lo zoom della larghezza dell'immagine (rapporto di aspetto 16:9) a schermo intero.



Sottotitoli

Questo consente di eseguire lo zoom della larghezza dell'immagine (rapporto 16:9) con i sottotitoli a schermo intero.



Zoom

Quest'opzione ingrandisce l'immagine. Nota: È possibile passare alla schermata precedente o successiva premendo i tasti "▼" / "▲" quando viene selezionato il tipo di zoom fra 14:9, Cinema o Sottotitoli.

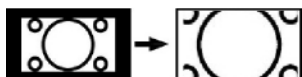

Televideo

Il sistema televideo è disponibile se il broadcaster supporta.

I tasti funzione del televideo sono elencati di seguito:

“” **Televideo/ Mix / Modalità PAT**

Attiva la modalità televideo quando è premuto una volta.

Premere di nuovo per posizionare la schermata televideo sul programma (mix). Premendo questo

tasto, lo schermo sarà diviso in due finestre, una che visualizza il televideo e l'altra che visualizza il canale corrente. Premere nuovamente il tasto per uscire dalla modalità televideo.

“RETURN” - Indice

Seleziona la pagina dell'indice del televideo.

“▶” Pagine sub-codice

Seleziona le pagine di sub-codice se disponibili, quando il televideo è attivo.

“INFO” - Mostra

Mostra informazioni nascoste (per esempio soluzioni di giochi)

“SCREEN” - Espandi

Premere una volta per allargare la metà superiore della pagina e premere di nuovo per allargare la metà inferiore. Premere ancora per tornare alla dimensione normale.

P+ / P- e numeri (0-9)

Premere per selezionare una pagina.

Nota: La maggior parte delle stazioni TV usando il codice 100 per le pagine dell'indice.

Tasti colorati

È possibile usare i tasti colorati in accordo con le funzioni visualizzate. Quando è disponibile il sistema **TOP text**, le sezioni della pagina del televideo sono codificate a colori e possono essere selezionate premendo i tasti colorati. Premere il tasto colorato corrispondente alle proprie richieste. Compaiono le scritte colorate che mostrano quali tasti colorati usare quando è presente la trasmissione **FASTEXT**.

Televideo Sottotitoli

Premendo il tasto **SOTTOTITOLI** (SUBTITLE), verranno visualizzate le informazioni sui sottotitoli sulla parte inferiore destra dello schermo (se disponibili). È possibile impostare l'impostazione desiderata evidenziandola usando il tasto “▼” o “▲” e premendo successivamente il tasto OK.

Indicazioni

Persistenza dell'immagine

Notare che può presentarsi l'effetto fantasma se si visualizza un'immagine persistente. La persistenza dell'immagine della TV LCD può scomparire dopo breve tempo. Provare a spegnere la TV per un po'. Per evitare questo inconveniente, non lasciare lo schermo con immagine ferma per lunghi periodi.

Nessuna accensione

Se la TV non si accende, controllare il cavo di alimentazione e la connessione con l'uscita della presa di rete.

Immagine di scarsa qualità

È stato selezionato il sistema TV corretto? L'apparecchio TV o l'antenna della casa sono situati troppo vicino a dotazioni audio senza messa a terra o a luci al neon, ecc.?

Montagne o palazzi alti possono causare uno sdoppiamento delle immagini o delle ombre attorno all'immagine. A volte è possibile migliorare la qualità dell'immagine modificando la direzione dell'antenna. L'immagine o il televideo sono irriconoscibili? Controllare se è stata inserita la frequenza corretta. Eseguire nuovamente la sintonizzazione dei canali. La qualità dell'immagine può risultare scadente quando vi sono due apparecchiature contemporaneamente collegate al televisore. In tal caso, scollegare una delle periferiche.

Nessuna immagine

L'antenna è stata collegata in modo corretto? Gli spinotti sono inseriti a fondo nella presa per antenna? Il cavo dell'antenna è danneggiato? Sono state usate le spine giuste per collegare l'antenna? In caso di dubbi, rivolgersi al rivenditore.

Nessuna Immagine significa che la TV non riceve alcuna trasmissione. Sono stati selezionati i tasti giusti del telecomando? Provare ancora una volta. Assicurarsi di aver selezionato la fonte di ingresso corretta.

Suono

Non si sente alcun suono. E' stato forse interrotto il suono, premendo il tasto "X" ?

Il suono proviene solo da uno degli altoparlanti. Il bilanciamento è impostato solo a un estremo ? Vedere il Menu Suono.

Telecomando

L'apparecchio TV non risponde più al telecomando. Le batterie potrebbero essere scariche. Se è così è possibile ancora usare i tasti locali nella parte posteriore dell'apparecchio TV.

Fonti ingresso

Se non è possibile selezionare una fonte di ingresso è probabile che non sia collegato alcun dispositivo.

Controllare i cavi AV e le connessioni se si è cercato di collegare un dispositivo.

Appendice A: Modalità tipica monitor - ingresso PC

Il display ha una risoluzione massima di 1600 X 1200. La tabella che segue è una illustrazione di alcune modalità di visualizzazione video tipiche.

La TV potrebbe non supportare alcune risoluzioni. Le modalità di risoluzione supportate sono elencate sotto.

Se si commuta il PC su una modalità non supportata, sullo schermo compare un OSD di avvertimento.

Indice	Risoluzione		Frequenza		Standard
	Orizz	Ver	Ver (Hz)	Orizz (KHz)	
1	640	480	60	31.5	VESA
2	640	480	72	37.9	VESA
3	640	480	75	37.5	VESA
4	800	600	56	35.2	VESA
5	800	600	60	37.9	VESA
6	800	600	70	43.8	
7	800	600	72	48.1	VESA
8	800	600	75	46.9	VESA
9	832	624	75	49.7	MAC
10	1024	768	60	48.4	VESA
11	1024	768	70	56.5	VESA
12	1024	768	72	57.7	
13	1024	768	75	60.0	
14	1152	864	70	64.2	VESA
15	1152	864	75	67.5	VESA
16	1152	870	75	68.9	MAC
17	1280	768	60	47.7	VESA
18	1360	768	60	47.7	
19	1280	960	60	60.0	VESA
20	1280	1024	60	64.0	VESA
21	1280	1024	75	80.0	VESA
22	1600	1200	60	75.0	VESA

Appendice B: Compatibilità segnali AV e HDMI (tipi di segnali in ingresso)

Fonte	Segnali supportati		Disponibile
EXT-1 (SCART)	PAL 50/60		O
	NTSC 60		O
	RGB 50		O
	RGB 60		O
FAV	PAL 50/60		O
	NTSC 60		O
YPbPr	480I	60Hz	O
	480P	60Hz	O
	576I	50Hz	O
	576P	50Hz	O
	720P	50Hz	O
	720P	60Hz	O
	1080I	50Hz	O
	1080I	60Hz	O
	1080P	50Hz	O
	1080P	60Hz	O
HDMI1 HDMI2	480I	60Hz	O
	480P	60Hz	O
	576I	50Hz	O
	576P	50Hz	O
	720P	50Hz	O
	720P	60Hz	O
	1080I	50Hz	O
	1080I	60Hz	O
	1080P	24Hz	O
	1080P	25Hz	O
	1080P	30HZ	O
	1080P	50HZ	O
	1080P	60HZ	O

(X: Non disponibile, O: Disponibile)

Nota: In certi casi i segnali della TV LCD possono non essere ricevuti e visualizzati correttamente. Il problema può essere causato dall'incompatibilità con gli standard dei dispositivi di ingresso (lettore DVD, decoder digitale, ecc). Se si dovessero verificare tali problemi, contattare il rivenditore e il produttore dei dispositivi.

Specifiche

TRASMISSIONE TV	PAL/SECAM B/G D/K K' I/I' L/L'
CANALI RICEVENTI	VHF ((BANDA I/III) UHF (BANDA U) HYPERBAND
NUMERO DI CANALI PREIMPOSTATI	200
INDICATORE DI CANALE	OSD
INGRESSO ANTENNA RF	75 Ohm (non bilanciato)
TENSIONE OPERATIVA	220-240V AC, 50 Hz.
AUDIO	German+Nicam Stereo
ALIMENTAZIONE USCITA AUDIO ($W_{RMS.}$) (10% THD)	2 x 6
CONSUMO ENERGETICO (W)	100 W (max) < 1 W (Standby)
PANNELLO	26" display ampio
DIMENSIONI (mm)	
profondità x larghezza x altezza (con piedistallo):	165 x 649,50 x 475
Peso (kg):	8,20
profondità x larghezza x altezza (senza piedistallo):	89 x 649,50 x 435
Peso (kg):	7,75

İçindekiler

Aksesuarlar.....	87	Sinema.....	102
Özellikler.....	87	Alt Yazı.....	102
Giriş.....	87	Zoom.....	102
Hazırlık.....	87	Teletext.....	102
Güvenlik Önlemleri.....	87	İpuçları.....	103
Güç Kaynağı.....	87	Görüntü Sürekliliği.....	103
Güç Kablosu.....	87	Güç Yok.....	103
Nem ve Su.....	87	Kötü Görüntü.....	103
Temizlik.....	88	Görüntü Yok.....	103
Isı ve Ateş Kaynakları.....	88	Ses.....	103
Yıldırım.....	88	Uzaktan Kumanda.....	103
Yedek Parçalar.....	88	Giriş Kaynakları.....	103
Servis İşlemleri.....	88	Ek A: PC Girişi Tipik Ekran Konumları.....	104
Atıkların yok edilmesi.....	88	Ek B: AV ve HDMI Sinyal Uyumluluğu	
Cihazı Prizden Çıkarma.....	88	(Giriş Sinyal Tipleri).....	105
Kulaklık Sesi.....	88	Teknik Özellikler.....	106
Kurulum.....	88		
LCD Ekran.....	88		
Dikkat.....	89		
Uzaktan Kumandaya Genel Bakış.....	90		
LCD TV ve Çalışma Tuşları.....	91		
Bağlantılar – Arka Konektörler.....	91		
Bağlantılar – Yan Konektörler.....	92		
Güç Bağlantısı.....	92		
Anten Bağlantısı.....	92		
LCD TV'yi PC'ye Bağlama.....	93		
DVD Çalara Bağlama.....	93		
Yan AV Konektörlere Bağlama.....	94		
Scart Üzerinden Diğer Cihazlara Bağlama.....	94		
Uzaktan Kumandaya Pillerin Yerleştirilmesi.....	94		
TV'yi Açma / Kapama.....	94		
TV'yi Açmak için.....	94		
TV'yi kapatmak için.....	94		
İlk Kurulum.....	95		
Giriş Seçimi.....	95		
Temel İşlemler.....	95		
TV Üzerindeki Tuşlarla İşletim.....	95		
TV Menü Sistemi.....	96		
Görüntü Menüsü.....	96		
Ses Menüsü.....	97		
Özellik Menüsü.....	97		
Kurulum Menüsü.....	98		
Kaynak Menüsü.....	100		
PC Konumu Menü Sistemi.....	100		
PC Pozisyonu Menüsü.....	100		
TV Bilgisi Gösterme.....	101		
Sessiz İşlevi.....	101		
Görüntü Modu Seçimi.....	101		
Görüntüyü dondurma.....	101		
Zoom Modları.....	101		
Otomatik.....	101		
16:9.....	101		
4:3.....	101		
Panoramik.....	101		
14:9.....	101		

Aksesuarlar

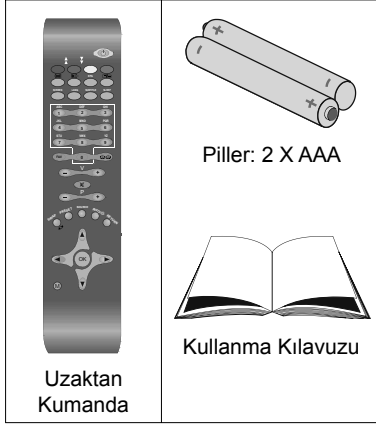

Özellikler

- Uzaktan kumandalı renkli LCD TV.
- Dijital görüntü ve ses için HDMI konektörü. Bu bağlantı yüksek çözünürlüklü sinyalleri kabul edecek şekilde tasarlanmıştır.
- VHF, UHF 200 program.
- OSD menüsü sistemi.
- Harici aygıtlar için scart soketi vardır.(video, video oyunları, ses aygıtları, vb.).
- Stereo ses sistemi.
- Teletext, Hızlı Metin (Fasttext), ÜST Metin (TOP text).
- Kulaklık bağlantısı.
- Otomatik Programlama Sistemi.
- Manüel ileri ve geri arama.
- Otomatik kapanma.
- Çocuk kilidi.
- Yayın olmadığında otomatik ses kesme.
- NTSC oynatma.
- AVL (Otomatik Ses Sınırlama).
- Geçerli bir sinyal alınamadığında TV, beş dakika sonra kendiliğinden bekleme konumuna geçer.
- PLL (Frekans Arama).
- PC girişi.
- Windows 98, ME, 2000, XP, Vista için Tak & Çalıştır.
- Oyun modu (opsiyonel)

Giriş

Bu ürünü seçtiğiniz için teşekkür ederiz. Bu kılavuz TV'nizi doğru çalıştırmak için sizi yönlendirecektir. TV'yi çalıştırmadan önce, lütfen bu kılavuzu tamamen okuyunuz.

Lütfen ileride de başvurmak üzere bu kılavuzu saklayınız.

Bu cihaz sadece özel şahısların kullanımı içindir.

Hazırlık

Havalandırma için cihazın etrafında en az 10 cm boş alan bırakınız. Bir hata oluşumunu önlemek ve güvenli olmayan bir durumdan korunmak için cihazın üzerine lütfen herhangi bir nesne koymayınız.

Bu cihazı ılıman hava koşullarında kullanınız.

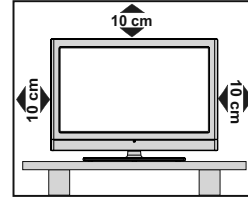

Güvenlik Önlemleri

Lütfen, kendi güvenliğiniz için aşağıda tavsiye edilen güvenlik önlemlerini okuyunuz.

Güç Kaynağı

Televizyon, yalnızca 220-240 V AC, 50 Hz çıkışla çalıştırılmalıdır. Kullanım kolaylığınız için doğru voltajı seçtiğinizden emin olunuz.

Güç Kablosu

Güç kablosu (elektrik kablosu) üzerine TV, mobilya, vs. yerleştirmeyiniz veya kabloyu bükmeyiniz. Elektrik kablosunu fişten tutarak çekiniz. Cihazın fişini güç kablosundan çekerek çıkarmayınız ve güç kablosuna asla elleriniz ıslakken dokunmayınız; bu kısa devreye veya elektrik çarpmasına neden olabilir. Kabloyu asla düğümlemeyiniz veya başka kablolarla birlikte bağlamayınız. Güç kabloları, üzerlerine basılmayacak şekilde yerleştirilmelidir. Hasar görmüş bir güç kablosu yangına veya elektrik çarpmasına neden olabilir. Kablo hasar gördüğünde ve değiştirilmesi gerektiğinde, bu işlem vasıflı personel tarafından yapılmalıdır.

Nem ve Su

Bu cihazı nemli ve ıslak yerlerde kullanmayınız (banyoda, mutfak lavabosu ve bulaşık makinesi yakınlarında kullanmaktan kaçınınız). Tehlike yaratabileceğinden, bu aleti yağmura veya suya maruz bırakmayınız ve üzerine



vazo gibi sıvı içeren nesnelere koymayınız. Su damlatmaktan veya sıçratmaktan kaçınınız.

Eğer kabinin üzerine herhangi sert bir nesne düşecek veya sıvı dökülecek olursa, TV'nin fişini çekiniz ve tekrar çalıştırmadan önce vasıflı eleman tarafından kontrol ettiriniz.

Temizlik

Temizlemeden önce TV'nin fişini prizden çekiniz. Sıvı veya sprey temizleyiciler kullanmayınız. Yumuşak ve kuru bir bez kullanınız.



Havalandırma

TV seti üzerindeki yuva ve delikler havalandırma ve güvenli çalışma için yapılmıştır. Aşırı ısınmadan kaçınmak için bu delikler hiçbir şekilde engellenmemeli veya kapatılmamalıdır.

Isı ve Ateş Kaynakları

Cihaz, çıplak ateşin veya elektrikli ısıtıcı gibi yoğun ısı kaynaklarının yakınına yerleştirilmemelidir. TV'nin üzerine, yanan mumlar gibi hiçbir çıplak ateş kaynağının konulmamasından emin olunuz. Pillerin güneş ışığı, ateş veya benzeri türde aşırı ısıya maruz bırakılması gerekmektedir.



Yıldırım

Fırtına ve yıldırım halinde veya tatil çıkarken güç kablosunu prizden çıkarınız.



Yedek Parçalar

Yedek parça gerektiğinde, servis teknisyeninin üretici tarafından belirtilen veya aslıyla aynı teknik özelliklere sahip parçalar kullandığından emin olunuz. Yan sanayi parçalarla değişim yapılması halinde yangın çıkabilir, elektrik çarpması veya başka tehlikelere neden olabilir.

Servis İşlemleri

Lütfen bütün servis işlemleri için yetkili personele danışınız. Elektrik çarpmasına neden olabileceğinden, kapağı kendiniz çıkartmayınız.



Atıkların yok edilmesi

Atıkların yok edilmesi için talimatlar:

- Ambalaj ve ambalaja yardımcı malzemeler geri dönüşebilir ve geri dönüştürülmeleri gereklidir. Folyo poşet gibi paketlenme malzemeleri çocuklardan uzak tutulmalıdır.
- Pillerin –ağır metal içermeyenler de dâhil olmak üzere- evsel atıklar ile birlikte atılmaması gerekir. Lütfen kullanılmış pilleri çevreye saygılı bir şekilde yok ediniz. Bulduğunuz bölgede geçerli olan yasal yönetmelikler hakkında bilgi ediniz.

- LCD PANEL'de bulunan soğuk katotlu floresan lamba az miktarda cıva içerir; lütfen atık bertaraf etme için yerel tertip ve yönetmeliklere uyunuz.

Kullanıcılar için Eskimiş Ekipmanın ve Pillerin Atılması Üzerine Bilgi

[Sadece Avrupa Birliği için]

Bu semboller, bu sembollerin bulunduğu ekipmanın genel evsel atıklar gibi atılmaması gerektiğini belirtir. Ürünü veya pili atmamak istemeniz halinde, atık toplama sistemlerini ve uygun geri dönüşüm için mevcut tesisleri göz önünde bulundurunuz.

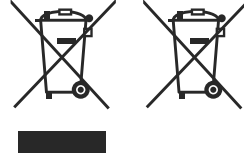

Ayrıntılı bilgi için, lütfen ürünü satın aldığınız yerel yetkili merci veya bayi ile temasa geçiniz.

Cihazı Prizden Çıkarma

Elektrik kablosu TV setinin elektrik şebekesi ile olan bağlantısının kesilmesi için kullanılır, dolayısı ile hâlihazırda işleyebilir kalacaktır.

Kulaklık Sesi

Kulaklıklardan gelen aşırı ses basıncı duyma kaybına yol açabilir.



Kurulum

Yaralanmaları önlemek için, bu cihaz duvara monte edilirken kurulum talimatlarına uygun olarak, sağlam şekilde duvara tutturulmalıdır (bu seçenek mevcutsa).

LCD Ekran

Bu LCD paneli, yaklaşık bir milyon ince film transistörü içeren, ince görüntü detaylarını sağlayan son derece yüksek bir teknoloji ürünüdür. Ara sıra ekranda sabit noktalar halinde mavi, yeşil veya kırmızı bir kaç ölü piksel belirebilir. Lütfen bunun ürününüzün çalışmasını etkilemediğini göz önünde bulundurunuz.

Dikkat

Evden ayrılırken TV'nizi bekleme konumunda veya çalışır halde bırakmayınız.

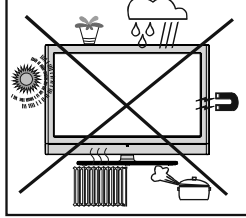

Cihaz kullanımı ile ilgili güvenlik talimatları

Sabit resimler 2 saatten fazla kesintisiz görüntüleniyorsa, çok uzun süre ekranda kalmış görüntülerin kenarlarının ekranda kalıcı (yanık) izler olarak kalmasına neden olur.

Aynı durum aşağıdakilerde de 2 saatten fazla süre geçmesi durumunda geçerlidir:

- değişmeyen geri plan
- Logolar, video oyunlar, bilgisayar grafikleri, Teletext
- ekranı doldurmayan format (e.g. a 4:3-format).

Not:

Bu cihaz Logolar, video oyunları, bilgisayar grafikleri, teletext ve ekranı doldurmayan formatlarda dahil olmak üzere uzun süre kalan ya da oynatılan sabit imajlar için tasarlanmamıştır.

Sabit resimlerin alınması ya da oynatılması ile Logolar, video oyunlar, bilgisayar grafikleri, Teletext ve ekranı doldurmayan formatlar nedeni ile kalıcı izler giderilemezler. Çalışma ile ilgili bir sorun değildir ve üreticinin garantisinde değildir.

Uzaktan Kumandaya Genel Bakış

1. Bekleme
2. Sarı / Özellik Menüsü
3. Mavi/ Yükleme menüsü
4. İşlev Yok
5. İşlev Yok
6. Otomatik Kapanma
7. TXT Altyazı
8. Numara Tuşları
9. TV tuşu
10. Sesi artırma
11. Program yukarı
12. AV / Kaynak seçimi
13. Bilgi/Göster (TXT modunda)
14. Geri dön /Dizin Sayfaları (TXT modunda)
15. İmleç yukarı
16. Sağ imleç / Alt sayfa (TXT modu)
17. OK/Resmi dondur / Tut (TXT modunda)
18. İmleç aşağı
19. Menü açık / kapalı
20. İmleç sola
21. Önceki Program
22. Resim modu seçimi
23. Program aşağı
24. Sessiz
25. Ses azaltma
26. İşlev Yok
27. Mono-Stereo/Dual I-II
28. Genişlet (TXT modunda) / Görüntü Boyutu
29. Teletext /Mix / PAT
30. Güncelle (TXT modunda)
31. Kırmızı / Ses Menüsü
32. Yeşil / Görüntü Menüsü

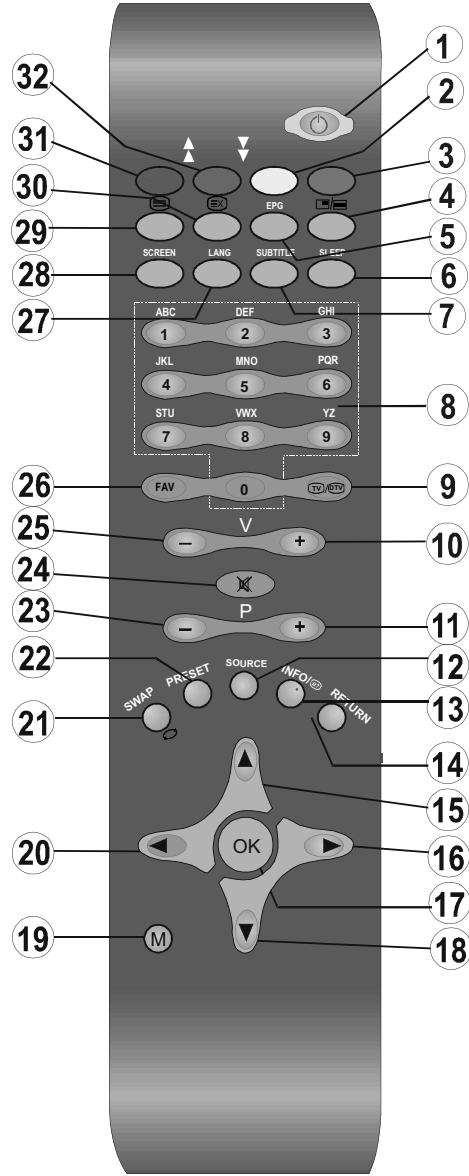

LCD TV ve Çalışma Tuşları

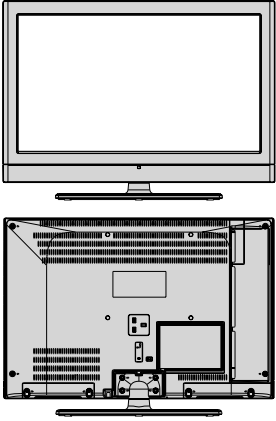
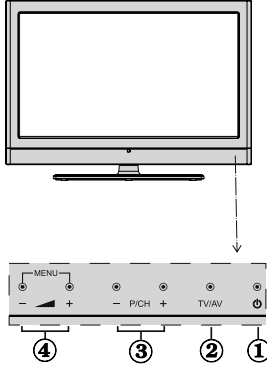
ÖN ve ARKA GÖRÜNÜŞ	YAN GÖRÜNÜŞ	Kontrol Tuşları
		<ol style="list-style-type: none">1. Bekleme tuşu2. TV/AV tuşu3. Program Yukarı/Aşağı tuşları4. Ses Artırma/Azaltma tuşları <p>Not: Ana menüyü görüntülemek için “-▲” / “▲+” tuşlarına aynı anda basınız.</p>

Bağlantılar – Arka Konektörler

1. Harici cihazlar için SCART soketi girişleri veya çıkışları
SCART kablosunu, TV’ nüz üzerinde bulunan SCART soketine ve harici aygıtınızdaki (şifre çözücü, VCR veya DVD çalar) SCART soketine bağlayınız
Not: Eğer SKART yuvaları aracılığıyla harici bir aygıt bağlanmışsa, TV otomatik olarak AV moduna geçecektir
2. PC Girişi kişisel bir bilgisayarı TV setine bağlamak içindir
PC kablosunu, TV üzerinde bulunan PC GİRİŞİNE ve PC’ nüz üzerinde bulunan PC çıkışına bağlayınız. Lütfen PC girişini kullanırken YPbPr soketinize bir cihaz bağlamaya çalışmayınız
3. **S/PDIF Koaksiyel Çıkışı** izlenen kaynağın dijital ses sinyallerini aktarmak için kullanılır.
4. RF Girişi bir antene veya kabloya bağlanır
Eğer bir şifre çözücü veya medya kaydedicisi kullanıyorsanız, cihaz yoluyla anten kablosunu, uygun bir anten kablosu ile aşağıdaki sayfalarda bulunan çizimde gösterildiği gibi televizyona bağlamanız gerektiğini unutmayınız
5. **HDMI 2:** HDMI Girişi
6. **HDMI 1:** HDMI Girişi
LCD Televizyonunuz Yüksek Çözünürlüklü Uydu alıcısı veya DVD Oynatıcısı gibi cihazlardan gelen Yüksek Çözünürlüklü resimleri gösterme yeteneğine sahiptir. Bu cihazlar, HDMI soketleri veya Bileşen Soketi aracılığıyla bağlanmalıdır. Bu soketler, 480i, 480p, 576p, 576i, 720p, 1080i veya 1080p sinyallerini kabul edebilirler. Bir HDMI’ den HDMI bağlantısı için ses bağlantısına gerek yoktur

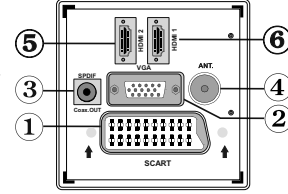

LCD TV ile birlikte verilen duvar montaj kitini (opsiyonel) kullanırken, duvara monte etmeden önce tüm kabloların LCD’ nin arkasına takılması kesinlikle tavsiye edilir.

Bağlantılar – Yan Konektörler

1. **Bileşen Görüntü Girişleri (YpBPr)** bileşen görüntü bağlantısı yapmak için kullanılır. Bileşen videosunu ve ses soketlerini, bileşen çıkışı olan bir aygıtla bağlayabilirsiniz. Bileşen video kablolarını, TV üzerinde bulunan **BİLEŞEN VIDEO GİRİŞLERİNE** (COMPONENT VIDEO INPUTS) ve cihazınızın bileşen video çıkışlarına bağlayınız. Bağlarken, TV'nizin üzerinde bulunan "Y", "Pb", "Pr" harflerinin, cihaz konektörünüzün üzerindeki konektörlere denk geldiğinden emin olunuz

ÖNEMLİ: Lütfen YPbPr girişinizi kullanırken PC soketinize bir cihaz bağlamaya çalışmayınız

2. Video Girişi harici cihazların video sinyallerini bağlamak için kullanılır. Video kablosunu TV üzerinde bulunan VIDEO IN yuvasına ve cihazınız üzerinde bulunan VIDEO OUT yuvasına bağlayınız.
3. Ses Girişleri harici cihazların ses sinyallerini bağlamak için kullanılır. Ses kablosunu TV üzerinde bulunan SES GİRİŞLERİ (AUDIO INPUTS) yuvasına ve cihazınız üzerinde bulunan SES ÇIKIŞ (AUDIO OUTPUT) yuvasına bağlayınız. Ayrıca PC/YPbPr ses bağlantısını bu gibi bir durumda sağlayabilmek için, bağlantılı cihazın ses çıkışları ve TV nin ses girişleri arasında uygun bir ses kablosu bağlayın. *Not: VIDEO GİRİŞİNİ kullanarak harici bir cihazı TV'nize bağlıyorsanız, ses alabilmek için cihazınızı TV'nizin SES GİRİŞLERİNE bir ses kablosu kullanarak bağlamanız gerekmektedir*

4. Kulaklık yuvası harici bir kulaklığı sisteme bağlamak için kullanılır. TV'yi kulaklıklardan dinlemek için KULAKLIK yuvasına bağlayınız.

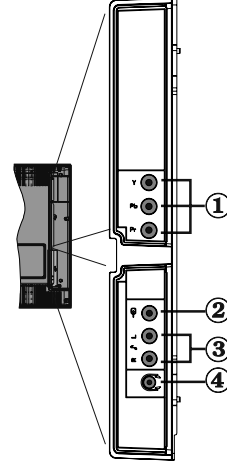

Güç Bağlantısı

ÖNEMLİ: Bu TV, 220-240V AC, 50 Hz'de çalışacak şekilde tasarlanmıştır.

- Kutuyu açtıktan sonra elektrik şebekesine bağlamadan önce TV'nin oda sıcaklığına kadar çıkmasını bekleyiniz.
- Güç kablosunu, ana soket çıkışına takınız.

Anten Bağlantısı

- Antenin fişini veya kablosunu TV'nin arka tarafında bulunan ANTEN GİRİŞ yuvasına bağlayınız.

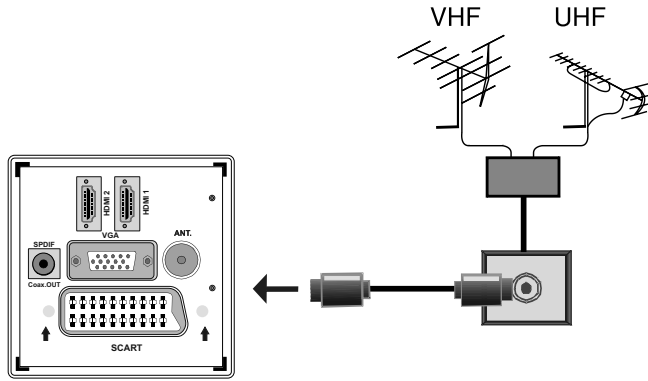

LCD TV'yi PC'ye Bağlama

Bilgisayarınızın ekran görüntüsünü LCD TV'nizde göstermek için, bilgisayarınızı TV setinize bağlayabilirsiniz.

- Herhangi bir bağlantı yapmadan önce bilgisayarı ve ekranı kapatınız.
- PC'yi LCD TV'ye bağlamak için 15-pinli D-sub bir ekran kablosu kullanınız. Ses bağlantısını mümkün kılmak için TV'nizin ses girişleri ve bilgisayarınızın ses çıkışlarının arasında bir kablo kullanın.
- Bağlantı yapıldıktan sonra, PC kaynağını seçiniz. "Giriş seçimi" bölümüne bakınız.
- Görüntüleme gerekliliklerinize uygun olan çözünürlüğü ayarlayınız. Çözünürlük bilgisi, Ekler bölümünde bulunabilir.

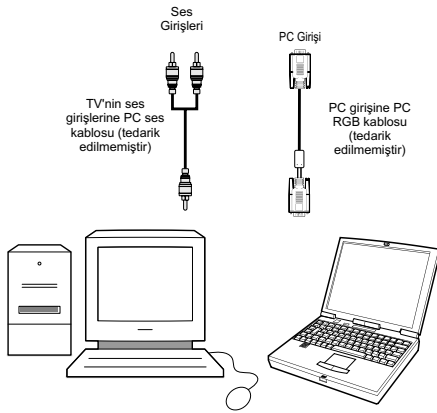
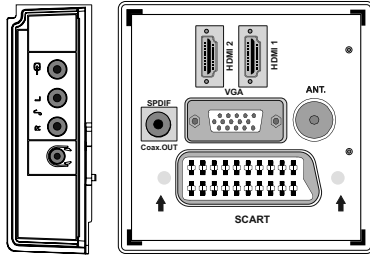

DVD Çalara Bağlama

Eğer DVD çaları, LCD TV'nize bağlamak isterseniz, TV setinizin konektörlerini kullanabilirsiniz. DVD çalarının farklı konektörleri olabilir. Lütfen daha fazla bilgi için DVD çalarınızın talimat kitabına bakınız. Herhangi bir bağlantı yapmadan önce hem TV hem de cihazınızı kapatınız.

Not: Resimde gösterilen kablolar tedarik edilmemiştir.

- Eğer DVD çalarınızın HDMI yuvası varsa, HDMI üzerinden bağlantı yapabilirsiniz. DVD çalarınızı resimde gösterildiği gibi bağladığınızda, HDMI kaynağına geçiniz. "Giriş seçimi" bölümüne bakınız.
- DVD çalarının çoğu BİLEŞEN SOKETLERİ aracılığı ile bağlanır. Video girişini bağlamak için bileşen video kablosu kullanınız. Ses bağlantısını mümkün kılmak için, TV'nizin SES GİRİŞİ tarafını kullanınız. (YPbPr kablosu verilmez)
- Bağlantı yapıldıktan sonra, YPbPr kaynağını seçiniz. "Giriş seçimi" bölümüne bakınız.
- SCART yuvası aracılığı ile de bağlantı yapılabilir. Aşağıdaki resimde gösterildiği gibi bir SCART kablosu kullanınız.

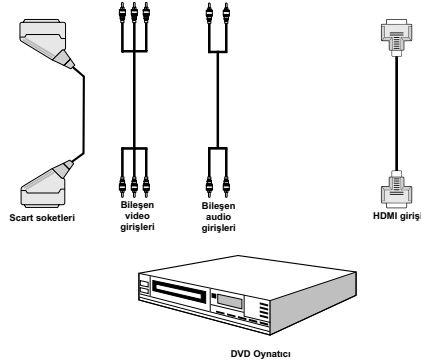

Not: Bu üç bağlantı yöntemi, farklı kalite seviyelerinde aynı işlevi gerçekleştirir. Üç yöntemin hepsiyle bağlantı gerçekleştirmek gerekli değildir.

Yan AV Konektörlere Bağlama

Bir dizi opsiyonel cihazı LCD TV'nize bağlayabilirsiniz. Mümkün olan bağlantılar aşağıda gösterilmiştir. Resimde gösterilen kabloların tedarik edilmediğini unutmayınız.

- Kamera video kaydedicisini bağlamak için, VIDEO GİRİŞ yuvasına ve SES YUVA'larına bağlayınız. İlgili kaynağı seçmek için, aşağıdaki bölümlerde "Giriş seçimi" bölümüne bakınız.
- TV sesini kulaklıklardan dinlemek için TV KULAKLIK jakı bağlantısını yapınız

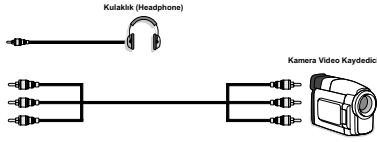

Scart Üzerinden Diğer Cihazlara Bağlama

Pek çok cihaz SCART bağlantısını desteklemektedir. SKART yuvasını kullanarak bir DVD kaydedici, VCR veya çözücüyü LCD TV'nize bağlayabilirsiniz. Resimde gösterilen kabloların tedarik edilmediğini unutmayınız. Herhangi bir bağlantı yapmadan önce hem TV hem de cihazları kapatınız.

Daha fazla bilgi için, cihazınızın talimat kitabına bakınız.

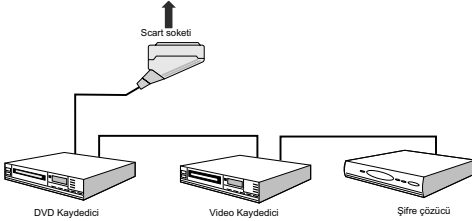

Uzaktan Kumandaya Pillerin Yerleştirilmesi

- Kumandanın arkasında yer alan pil kapağını gösterilen kısımdan nazikçe geriye çekerek çıkartınız.
- İçine iki **AAA/R3** veya eşdeğer tip piller yerleştiriniz. Pilleri doğru yönde yerleştiriniz ve pil kapağını yeniden yerine takınız.

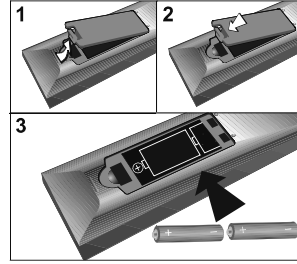

Not: Uzaktan kumanda aleti uzun süre kullanılmayacağı zaman pilleri aletten çıkarınız. Aksi takdirde pilleri akması nedeniyle hasar görebilir.

TV'yi Açma / Kapama

TV'yi Açmak için

- Güç kablosunu 220-240V AC 50 Hz.'e bağlayınız.
- Standby tuşuna basın. Bekleme LED'i yanacaktır.
- Bekleme konumundan çıkıp TV'yi açabilmek için aşağıdakilerden birini yapınız:
- Uzaktan kumanda üzerinde bulunan "⏻" tuşuna, **P+** / **P-** veya bir sayı tuşuna basınız.
- TV üzerinde bulunan **-P/CH** veya **P/CH+** tuşuna basınız. TV açılacaktır.

Not: Eğer TV' nizi kumandada bulunan standby tuşu ile açarsanız, son olarak izlediğiniz program/kaynak tekrar ekrana gelecektir.

Her iki yöntem ile de TV açılacaktır.

TV'yi kapatmak için

- TV'nin bekleme moduna geçmesi için uzaktan kumanda üzerindeki "⏻" tuşuna veya STANDBY tuşuna basınız.
- **TV'yi tamamen kapatmak için elektrik fişini elektrik prizinden çekiniz.**

İlk Kurulum

TV ilk kez açıldığında, aşağıdaki menü ekranı belirir:

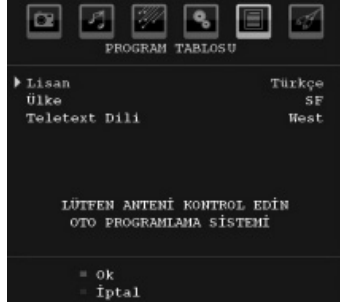

“◀” veya “▶” ve “▼” veya “▲” tuşlarını kullanarak Ülkenizi, Dilinizi ve Text Dilini seçiniz. Devam etmek için, “OK” tuşuna ya da KIRMIZI tuşa basınız. İptal etmek için “MAVİ” tuşa basınız.

Sıradaki OSD, otomatik arama esnasında görüntülenecektir:

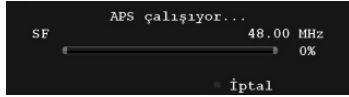

APS sonlandıktan sonra ekranda program tablosu belirecektir. Program tablosunda, program numaralarını ve programlara verilen isimleri görürsünüz.

Programların konumlarını ve/veya program isimlerini kabul etmezseniz, bunları Programlama tablosundan değiştirebilirsiniz.

İlk kurulum başlatılırken TV'yi kapatmayınız.

Giriş Seçimi

Harici sistemleri TV'nize bağladıktan sonra farklı giriş kaynaklarına geçebilirsiniz.

• Kaynakları doğrudan değiştirebilmek için kumanda üzerindeki “SOURCE” tuşuna basınız.

veya

• Ana Menü'den, “◀” ya da “▶” tuşlarını kullanarak “Kaynak” seçeneğini seçiniz. Daha sonra, “▼” ya da “▲” tuşlarını kullanarak bir giriş işaretleyiniz ve seçmek için “▶” tuşuna basınız.

Not: İstenen kaynak seçeneklerini OK tuşuna basarak işaretleyebilirsiniz. Böylece, “SOURCE” tuşuna basıldığında sadece işaretlenmiş olan kaynak seçenekleri mevcut olacaktır (TV kaynağı hariç).



Temel İşlemler

TV'nizi hem uzaktan kumanda hem de TV üzerindeki tuşları kullanarak çalıştırabilirsiniz.

TV Üzerindeki Tuşlarla İşletim

Ses Ayarı

• Sesi azaltmak için “—▲” tuşuna ya da arttırmak için “▲+” tuşuna basınız, böylece ses seviyesi ayarı (kaydırıcısı) ekrana gelecektir.

Program Seçimi

• Bir sonraki programı seçmek için “P/CH +” tuşuna, bir önceki programı seçmek için “P/CH -” tuşuna basınız.

Ana menü Görüntüleme

• Ana menüyü görüntülemek için V+/V- tuşlarına aynı anda basınız. Ana menüde “P/CH -” veya “P/CH +” tuşlarını kullanarak alt menüyü seçiniz ve “—▲” veya “▲+” tuşlarını kullanarak alt menüye giriniz. Menülerin kullanımını öğrenmek için menü Sistemi bölümlerine bakınız.

AV Konumu

• AV modları arasındaki geçiş için TV üzerindeki kumanda panelinde “TV/AV” tuşuna basın.

Uzaktan Kumandayla İşletim

- TV'nizin uzaktan kumandası, seçtiğiniz modelin bütün işlevlerini kontrol etmek üzere tasarlanmıştır. Fonksiyonlar, TV'nin menü sistemine uyumlu olarak açıklanacaktır.
- Menü sisteminin işlevleri aşağıdaki bölümlerde anlatılmıştır.

Ses Ayarı

- Sesi açmak için "V+" tuşuna basınız. Sesi kısma için "V-" tuşuna basınız. Ekran üzerinde bir ses seviyesi skalası (kaydırıcı) görüntülenecektir.

Program Seçimi (Önceki veya Sonraki Program)

- "P-" tuşuna basarak bir önceki programı seçiniz.
- Bir sonraki programı seçmek için "P+" tuşuna basınız.

Program Seçimi (Doğrudan Erişim)

- 0 ila 9 arasındaki programları seçmek için uzaktan kumandadaki sayı tuşlarına basınız. Televizyon seçilen programa geçecektir. 10-199 arasındaki programları seçmek için, numaralı tuşlara art arda basınız.
- Tek basamaklı program numaralarını seçmek için doğrudan program numarasına basınız.

TV Menü Sistemi

Görüntü Menüsü



Mod

Görüntüleme gereksinimleriniz için, ilgili Konumu seçebilirsiniz.

"▼" veya "▲" tuşuna basarak **Konum** ayarını seçiniz. "◀" veya "▶" tuşuna basarak şu seçeneklerden birini seçiniz: **Sinema**, **Dinamik** ve **Doğal**.

Parlaklık/Kontrast/Renk/Keskinlik/Ton

"▼" veya "▲" tuşuna basarak istediğiniz opsiyonu seçiniz. Seviyeyi ayarlamak için "◀" veya "▶" tuşuna basınız.

Not: **Ton** seçeneği TV, NTSC sinyali aldığı anda görüntülenebilir.

Renk Sıcaklığı

Renk Sıcaklığını seçmek için "▼" veya "▲" tuşuna basınız. "◀" veya "▶" tuşuna basarak şu seçeneklerden birini seçiniz: **Soğuk**, **Normal** ve **Sıcak**.

Not :

- **Soğuk** opsiyonunu ayarlamak beyaz renklere hafif mavi bir vurgu verir.
- **Sıcak** opsiyonunu ayarlamak beyaz renklere hafif kırmızı bir vurgu verir.
- **Normal** renkler için, **Normal** opsiyonunu seçiniz.

Gürültü Azaltma

Eğer yayın sinyali zayıfsa ve görüntü karlı ise, düzeltmek için, **Gürültü Azaltma** ayarını kullanınız.

"▼" veya "▲" tuşuna basarak **Gürültü Azaltma** ayarını seçiniz. "◀" veya "▶" tuşuna basarak şu seçeneklerden birini seçiniz: **Düşük**, **Orta**, **Yüksek** veya **Kapalı**.

Oyun Konumu (opsiyonel)

"▼" veya "▲" tuşuna basarak **Oyun Konumunu** seçiniz. Oyun Konumunu **Açık** veya **Kapalı** olarak ayarlamak için "◀" veya "▶" tuşlarını kullanınız. Oyun Konumu açık olarak seçildiğinde, daha iyi görüntü kalitesi alabilmek için geliştirilmiş oyun konumu ayarları yüklenecektir.

Ayrıca, oyun Konumu açıkken, Görüntü Konumu, Parlaklık, Keskinlik, Renk ve Renk Sıcaklığı ayarları görüntülenemeyecek ve kapalı olacaktır.

Not:

Oyun modu açıkken, kumanda üzerindeki görüntü modu (Picture Mode) seçme tuşunun işlevi kaybolacaktır.

Görüntü Yakınlaştırma

"▼" veya "▲" tuşuna basarak **Görüntü Büyütmeyi** seçiniz.

Resim büyütmeyi **Auto**, **16:9**, **4:3**, **Panoramik**, **14:9**, **Sinema**, **Altyazı** veya **Yakınlaştırma** olarak değiştirmek için "◀" veya "▶" tuşlarını kullanınız.

Kaydet

"▼" veya "▲" tuşuna basarak Hafıza seçiniz. Ayarları kaydetmek için "▶" veya **OK** tuşuna basınız. Ekranda **"Kaydedildi..."** iletisi görüntülenecektir.

Sıfırlama

"▼" veya "▲" tuşuna basarak **Sıfırlama** ayarını seçiniz. Görüntü modunu fabrika ayarlarına döndürmek için "◀" veya "▶" veya **OK** tuşuna basınız.

Ses Menüsü



Ses

“▼” veya “▲” tuşuna basarak **Ses** seçiniz. Seçilen balans seviyesini değiştirmek için “◀” veya “▶” tuşuna basınız.

Ekolayzır

“▼” veya “▲” tuşuna basarak **Ekolayzır** seçiniz. “Ekolayzır” menüsünü görüntülemek için “▶” tuşuna basınız.



Önceki ayarı değiştirmek için “◀” veya “▶” tuşuna basınız. Equalizer menüsünde önceki ayar **Müzik, Film, Konuşma, Bemol, Klasik** ve **Kullanıcı** olarak değiştirilebilir.

İstenen frekansı “▼” veya “▲” tuşu ile ayarlayınız ve frekans artışını “◀” veya “▶” tuşu ile arttırınız veya azaltınız.

Önceki menüye geri dönmek için “M” tuşlarına basınız.

Not: Ekolayzır menüsü ayarları sadece **Ekolayzır, Kullanıcı Konumunda** olduğu zaman değiştirilebilir.

Balans

Bu ayar, sol veya sağ hoparlör dengesini belirtmek için kullanılır.

“▼” veya “▲” tuşuna basarak **Balans** seçiniz. Seçilen balans seviyesini değiştirmek için “◀” veya “▶”

tuşuna basınız. Balans seviyesi **-32 ile + 32** arasında ayarlanabilir.

Kulaklık

“▼” veya “▲” tuşuna basarak **Kulaklık** ayarını seçiniz. “Kulaklık” menüsünü görüntülemek için “▶” tuşuna basınız.

Kulaklık alt menüleri aşağıdaki gibidir:

Ses

“▼” veya “▲” tuşuna basarak **Ses** seçiniz. Kulaklık ses seviyesini artırmak için “▶” tuşuna basınız. Kulaklık ses seviyesini azaltmak için “◀” tuşuna basınız. Kulaklık ses seviyesi 0 ve 63 arasında ayarlanabilir.

Ses Modu

“▼” veya “▲” tuşuna basarak **Ses Modu** ayarını seçiniz. “◀” veya “▶” tuşuna basarak, Mono, Stereo, Dual I veya Dual II modunu, sadece seçilen kanal o modu destekliyorsa seçebilirsiniz.

AVL

Otomatik Ses Sınırlama (AVL) işlevi, programlar arasında sabit bir çıkış seviyesi elde etmek için sesi ayarlar (Örneğin reklamların ses seviyesi, genellikle programlardan daha yüksektir).

“▼” veya “▲” tuşuna basarak **AVL** 'yi seçiniz. Bu özelliği **açmak** ve **kapamak** için “◀” veya “▶” tuşuna basınız.

Kaydet

“▼” veya “▲” tuşuna basarak Hafıza seçiniz. Ayarları kaydetmek için “▶” veya **OK** tuşuna basınız. Ekranda “**Kaydedildi...**” iletisi görüntülenecektir.

Özellik Menüsü



Otomatik Kapanma

“▼” veya “▲” tuşuna basarak **Otomatik Kapanma** 'yı seçiniz. **Otomatik Kapanmayı** ayarlamak için “◀” veya “▶” tuşuna basınız.

Zamanlayıcı **10** dakikalık adımlar halinde, **Kapalı** ila **120** dakika arasında programlanabilir.

Otomatik Kapanma etkinleştirilirse seçilen süre sonunda TV otomatik olarak bekleme konumuna geçer.

Çocuk Kilidi

“▼” veya “▲” tuşuna basarak **Çocuk Kilidini** seçiniz.

Çocuk Kilidini **Açık** veya **Kapalı** olarak ayarlamak için “◀” veya “▶” tuşunu kullanınız. Açık seçildiğinde, TV'niz yalnızca uzaktan kumanda aleti ile kontrol edilebilir. Bu durumda, kumanda paneli tuşları işlemez.

Dolayısıyla, bu tuşlardan birine basılırsa, **Çocuk Kilidi Açık**, menü ekranı görülebilir olmadığında, ekranda görüntülenir.

Dil

“▼” veya “▲” tuşuna basarak **Dil** seçiniz. **Dili** seçmek için “◀” veya “▶” tuşunu kullanınız.

Varsayılan Yakınlaştırma

Zoom Konumu OTOMATİK 'e, ayarlanmıyorsa, TV'niz yayınlanan sinyale uygun olarak görüntüyü yakınlaştıracaktır. Eğer WSS ya da açılı oran bilgisi bulunmuyorsa, TV'niz varsayılan ayarını kullanacaktır. “▼” veya “▲” tuşuna basarak **Varsayılan Zoom** seçiniz. “◀” veya “▶” tuşuna basarak, **Varsayılan Zoom'u Panoramik, 16:9, 4:3 veya 14:9** olarak ayarlayabilirsiniz.

Mavi Arka plan

Eğer sinyal zayıfsa ya da yoksa, ekran kendiliğinden mavi olacaktır. Bu ayarı aktif hale getirmek için, **Mavi Arkaplan** ayarını **Açık** konumuna getiriniz.

“▼” veya “▲” tuşuna basarak **Mavi Arka Planı** seçiniz. **Mavi Arka Plan** özelliğini **açmak ve kapamak** için “◀” veya “▶” tuşuna basınız.

Menü Arka Planı

“▼” veya “▲” tuşuyla **Menü Arka Planını** seçiniz. Menü arka planı seviyesini “◀” veya “▶” tuşlarına basarak ayarlayabilirsiniz.

Arka Işık

Bu ayar, arka ışık seviyesini kontrol eder. “▼” veya “▲” tuşlarına basarak **Arka Işık** (Backlight) ayarını seçiniz. “◀” veya “▶” tuşuna basarak **Arka Işığı Otomatik, Orta** (Medium), **Çok** (Maximum) veya **Az** (Minimum) olarak değiştiriniz.

Menü Zaman Aşımı

Menü otomatik kapama zaman ayarı yapabilmek için bir değer giriniz.

Menü Otomatik Kapama ayarını seçmek için “▼” veya “▲” tuşuna basınız. Menü zaman aşımını **15 sn, 30 sn veya 60 sn** olarak değiştirmek için “◀” veya “▶” tuşunu kullanınız.

Teletext Dili

“▼” veya “▲” tuşuna basarak **Metin Dilini** seçiniz. Teletext metnini “◀” veya “▶” tuşuna basarak **Teletext Language to West, East, Turk/Gre, Cyrillic, Arabic veya Persian** olarak ayarlayınız.

HDMI PC Tam Modu (opsiyonel)

Bilgisayar ekranını harici bağlantı kullanarak HDMI modunda görüntülemek isterseniz, ekran oranını doğru ayarlamak için HDMI PC FUL MODU seçeneği açık olmalıdır. Bu öğe bazı çözünürlüklerde aktif olmayabilir.

Not: Bir HDMI cihazı bağladığınızda ve TV'yi HDMI moduna getirdiğinizde, bu özellik görünecektir (1080i/1080P çözünürlükleri hariç).

Full Konumu (opsiyonel)

Eğer bir cihazı HDMI veya YPbPr konektörleri ile bağlarsanız ve 1080i/1080P çözünürlüğünde ayarlarsanız, Tam mod öğesi görünmez olacaktır. Tam modu 1:1 veya Normal olarak “◀” veya “▶” tuşlarını kullanarak ayarlayabilirsiniz. Eğer 1:1'i seçerseniz, ekran oranı doğru olarak ayarlanacaktır. Normal'i ayarlarsanız, ekran oranı genişleyebilir.

Ext Çıkışı

Ext Out 'nı seçmek için “▼” veya “▲” tuşuna basınız. Ext Out 'nı **Açık** veya **Kapalı** olarak ayarlamak için “◀” veya “▶” tuşuna basınız.

Not:

Bir DVD veya VCR cihazından kopyalama yapmak için kaynak menüsünden istenilen kaynağı seçip, özellik menüsünden EXT Çıkışı'nı "Açık" konuma getirmanız gerekir.

Kurulum Menüsü



Program

“▼” veya “▲” tuşuna basarak Program ayarını seçiniz. Program numarası seçmek için “◀” veya “▶” tuşuna basınız. Uzaktan kumanda üzerinde bulunan rakam tuşlarıyla da bir rakam girebilirsiniz. 0 ile 199 arasında 200 program belleği vardır.

Bant

Bant C veya S'ye basılarak seçilebilir. Banti ayarlamak için "◀" veya "▶" tuşuna basınız.

Kanal

Kanal "◀" veya "▶" tuşu veya rakam tuşları ile değiştirilebilir.

Renk Sistemi

Renk Sistemi ayarını seçmek için "▼" veya "▲" tuşuna basınız. Renk sistemini PAL, PAL 60, SECAM veya AUTO olarak değiştirmek için "◀" veya "▶" tuşunu kullanınız.

Ses Sistemi

Ses Sistemi ayarını seçmek için "▼" veya "▲" tuşuna basınız. "◀" veya "▶" tuşuna basarak, ses sistemini BG,DK, I, L veya L' olarak değiştirebilirsiniz.

İnce Ayar

"▼" veya "▲" tuşuna basarak İnce Ayar seçeneğini seçiniz. Ayarı ayarlamak için "◀" veya "▶" tuşlarına basınız.

Arama

"▼" veya "▲" tuşuna basarak Arama ayarını seçiniz. Kanal aramasını başlatmak için "◀" veya "▶" tuşlarını kullanınız. Ayrıca, Arama öğesi seçiliyken, rakamli tuşları kullanarak istenen frekansı girebilirsiniz.

Kaydet

"▼" veya "▲" tuşuna basarak Hafıza seçiniz. Ayarları kaydetmek için "▶" veya OK tuşuna basınız. Ekranda "Kaydedildi..." iletisi görüntülenecektir.

AV Konumlarındaki Kurulum menüsü

TV, AV Konumundayken kurulum menüsünde müteakip ekran belirir. Bazı seçenekler kullanılabilir durumda olacaktır. **Kurulum** Menüsünün tam sürümünü görüntüleyebilmek için TV Konumunu seçmelisiniz.



Renk Sistemi

Renk Sistemi ayarını seçmek için "▼" veya "▲" tuşuna basınız. "◀" veya "▶" tuşlarına basarak, renk

sistemini **PAL, SECAM, PAL60, AUTO, NTSC 4,43** veya **NTSC 3,58** olarak değiştirebilirsiniz.

Kaydet

"▼" veya "▲" tuşuna basarak **Program Kaydet** ayarını seçiniz. Ayarları kaydetmek için "▶" veya "OK" tuşuna basınız. Ekranda "Kaydedildi..." iletisi görüntülenecektir.

Program Tablosu

"▼" veya "▲" tuşuna basarak **Program Tablosunu** seçiniz. Program Tablosu'nu görüntülemek için "▶" tuşuna basınız:

Program	Kanal	Program	Kanal
P001	C-02	P011	S-40
P002	ZDF	P012	-----
P003	CH4	P013	-----
P004	BBC 2	P014	-----
P005	C-07	P015	-----
P006	C-12	P016	-----
P007	C-21	P017	-----
P008	C-43	P018	-----
P009	S-16	P019	-----
P010	S-20	P020	-----

İmleci dört yöne hareket ettirerek aynı sayfada 20 programa ulaşabilirsiniz. TV Konumunda (AV Konumları dışında) tüm programları görmek için yön tuşlarına basarak sayfaları aşağı ve yukarı kaydırabilirsiniz. İmleç hareketiyle program seçimi kendiliğinden yapılır.

İsmlendirme

Bir programın adını değiştirmek için programı seçiniz ve **KIRMIZI** tuşa basınız.

Seçilen adın ilk harfi belirgin hale gelecektir. O harfi değiştirmek için "▼" veya "▲" tuşunu kullanınız ve "◀" veya "▶" tuşuyla diğer harfleri seçiniz. **KIRMIZI** tuşa basarak ismi hafızaya alabilirsiniz.

Taşı

Taşımak istediğiniz programı yön tuşlarıyla seçiniz. **YEŞİL** tuşa basınız. Yön tuşlarını kullanarak seçilen programı belirlenen program alanına götürünüz ve **YEŞİL** tuşa tekrar basınız.

Sil

Bir programı silmek için **SARI** tuşa basınız. **SARI** tuşa tekrar basmak, seçilen programı, program listesinden siler ve sıradaki programları bir satır yukarı kaydırır.

APS (Otomatik Programlama Sistemi)

Otomatik aramayı başlatmak için **MAVİ** tuşa bastığınız zaman, ekranda **Oto Programlama Sistemi** Menüsü görüntülenecektir:



“▼” veya “▲” tuşuna basarak Ülkeyi seçiniz. A.P.S. işlevinden çıkmak istiyorsanız, **MAVİ** tuşa basınız.

Otomatik aramayı başlatmak için **OK** veya **KIRMIZI** 'ya bastığınız zaman, kaydedilen tüm programlar silinir ve TV bulunabilen kanalları aramaya başlar. Arama boyunca, aşağıdaki OSD görüntülenir:

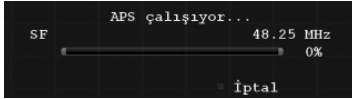

MAVİ tuşa her bastığınızda, APS İşlevi durur ve Program Tablosu ekranda görünür.

APS sonuçlanana kadar beklerseniz, Program tablosu bulunan ve yerleştirilen programlarla birlikte görüntülenir.

Kaynak Menüsi

Altıncı simgeyi seçmek için “▼” veya “▲” tuşuna basınız. Daha sonra, “▶” veya “OK” tuşuna basınız. Kaynak menüsü ekranda belirir:



Kaynak menüsünde, “▼” veya “▲” tuşlarına basarak kaynağın ışığının yanmasını sağlayınız ve “▶” tuşuna basarak o moda geçiniz. Kaynak seçenekleri; **TV**, **EXT-1**, **FAV**, **HDMI-1**, **HDMI-2**, **YPbPr** ve **PC-VGA**.

Not: TV'nize harici sistemler bağladıktan sonra, o kaynaktan görüntü alabilmek için gerekli girişi seçmelisiniz.

PC Konumu Menü Sistemi

PC'yi TV setine bağlamak için “**LCD TV'yi PC'ye Bağlama**” bölümüne bakınız.

PC kaynağına geçmek için, uzaktan kumandanız üzerinde bulunan “**SOURCE**” tuşuna basınız ve PC girişini seçiniz. **PC** Konumuna geçmek için “**Kaynak**” menüsünü de kullanabilirsiniz.

PC Konumu menü ayarlarının sadece TV, PC kaynağında iken kullanılabilir olduğunu unutmayınız.

PC Pozisyonu Menüsi

“◀” veya “▶” tuşuna basarak ilk simgeyi seçiniz. **PC Konumu** menüsü ekranda belirir:



Otomatik Konumlandırma

Görüntüyü yatay veya dikey olarak istenmeyen bir konuma kaydırırsanız, görüntüyü kendiliğinden doğru konumuna getirmek için bu özelliği kullanınız. Sonuç olarak, bu menü otomatik olarak görüntüyü düzeltir.

“▼” veya “▲” tuşlarını kullanarak Oto. Konumlandırma maddesini seçiniz. “**OK**” veya “◀”, “▶” tuşuna basınız.

Uyarı: En iyi sonucu alabilmek için, tam ekran gösterimle otomatik ayarlamının gerçekleştirildiğinden emin olunuz.

Y (Yatay) Konum

Bu özellik, görüntüyü ekranın sağ veya sol tarafına yatay olarak kaydırır.

“▼” veya “▲” tuşunu kullanarak **Yatay Konum** öğesini seçiniz. “◀” veya “▶” tuşuyla değeri ayarlayınız.

D (Dikey) Konum

Bu özellik, görüntüyü ekranın üstüne veya altına doğru dikey olarak kaydırır.

“▼” veya “▲” tuşunu kullanarak **Dikey Konum** öğesini seçiniz. “◀” veya “▶” tuşuyla değeri ayarlayınız.

Faz

TV setine girdiğiniz çözünürlüğe ve tarama sıklığına bağlı olarak ekranda bulanık veya gürültülü bir görüntü

görebilirsiniz. Böyle bir durumda, deneme yanılma yöntemiyle daha net bir görüntü almak için bu özelliği kullanabilirsiniz.

“▼” veya “▲” tuşlarını kullanarak **Faz** maddesini seçiniz. “◀” veya “▶” tuşuyla değeri ayarlayınız.

Nokta Saati

Nokta Saati ayarlamaları, hesap çizelgesi gibi yoğun nokta içeren sunumlar veya küçük karakterlerin kullanıldığı paragraflar ya da metinlerde dikey şerit olarak görünen paraziti düzeltir.

“▼” veya “▲” tuşlarını kullanarak **Nokta Saati** maddesini seçiniz. “◀” veya “▶” tuşuyla değeri ayarlayınız.

PC Görüntü Menüsü

PC görüntü öğelerini ayarlamak için aşağıda anlatılanları yapınız:

İkinci simgeyi seçmek için “◀” veya “▶” tuşuna basınız. PC Görüntü Menüsü ekranda belirir.

Bu menüdeki **Parlaklık**, **Zıtlık**, **Renk** ve **Renk Sıcaklığı** ayarlamaları, “Analog TV Menü Sistemi”ndeki TV resim menüsünde tanımlanan ayarlamalar ile bire bir aynıdır.

Not: Renk sıcaklığını Kullanıcı olarak ayarlarsanız, K, Y, M ayarlarını el ile yapabilirsiniz.

Ses, Özellikler ve **Kaynak** ayarları Aalog TV menü sitesinde açıklanan ayarlarla aynıdır.

TV Bilgisi Gösterme

Yeni bir program girildiğinde veya “INFO” tuşuna basıldığında, ekranda **Program Numarası**, **Program Adı**, **Ses Göstergesi** ve **Zoom Modu** görüntülenir.

Sessiz İşlevi

Sesi devre dışı bırakmak için “~~X~~” tuşuna basınız. Ekranın üst tarafında sessiz göstergesi belirir.

Sessiz seçeneğini iptal etmek için iki alternatif vardır: Birincisi, “~~X~~” tuşlarına basmak, ikincisi ise ses seviyesini yükseltip alçaltmaktır.

Görüntü Modu Seçimi

PRESETS tuşuna basarak **Resim Modu** ayarını görüntüleme gereksinimlerinize uygun olarak değiştirebilirsiniz. Uygun seçenekler Dinamik, Doğal ve Sinema.

Not: Bu özellik, PC modundayken ayarlanamaz.

Görüntüyü dondurma

Ekrandaki resmi kumanda üzerindeki “OK” tuşuna basarak dondurabilirsiniz. Görüntüyü dondurmak için “OK” tuşuna basınız. Dondurmayı sonlandırmak için tekrar basınız.

Not: Bu özellik PC konumu veya DVI kaynağından film izlendiğinde uygun olmayacaktır.

Zoom Modları

Farklı zoom modlarında resim görüntülemek için TV'nin görünüm oranını (Resim Boyutunu) değiştirebilirsiniz.

Yakınlaştırma Konumunu doğrudan değiştirmek için “**SCREEN**” tuşuna basınız.

Mevcut Yakınlaştırma Konumları aşağıda listelenmiştir.

Not:

YPbPr ve **HDMI** modlarında, 720p-1080i çözünürlüklerinde iken, sadece 16:9 mod kullanımdadır.

Zoom modu PC modundayken değiştirilemez.

Otomatik

Resmin görünüm oranını gösteren **WSS (Wide Screen Signalling)** sinyali, yayın sinyaline veya harici bir cihazdan gelen sinyale dahil olduğu zaman, TV otomatik olarak **WSS** sinyaline uygun biçimde **YAKINLAŞTIRMA** Konumuna geçer.

- Zayıf **WSS** sinyali kalitesi nedeniyle **OTOMATİK** konumu doğru çalışmıyorsa veya **Yakınlaştırma** Konumunu değiştirmek istiyorsanız, elle başka bir **YAKINLAŞTIRMA** konumuna geçiniz.

16:9

Normal bir görüntünün (4:3) sol ve sağ yanlarını geniş ekran TV'ye uydurur.

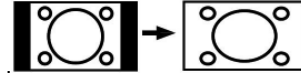

- Normal bir görüntüye (4:3 görünüm oranı) sıkıştırılmış 16:9 görünüm oranlı görüntülerde **16:9** modunu kullanarak görüntüyü orijinal şekline döndürünüz.

4:3

Normal bir görüntüyü (4:3 görünüm oranı) orijinal boyutunda görmek için kullanınız.



Panoramik

Normal bir görüntünün (4:3), doğal görünümünü bozmadan sol ve sağ yanlarını uzatarak ekranı kaplamasını sağlar. Görüntünün alt ve üst kısımları bir miktar kesilir.



14:9

Geniş ekran (14:9) görüntüyü tam ekran yapar.



Sinema

Geniş resmi (16:9 görünüm oranı) tam ekran yapar.

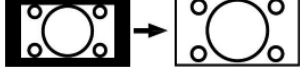

Alt Yazı

Geniş ekran (16:9 görünüm oranı) altyazılı görüntüyü tam ekran yapar.



Zoom

Bu seçenek görüntüye Büyütür.

Not: Resim zum modu panoramik, 14:9, Sinema veya Altyazı olarak seçiliyken "▼" / "▲" tuşlarına basarak ekranı yukarı veya aşağı kaydırabilirsiniz.

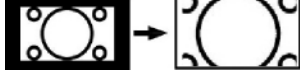

Teletext

Teletext sistemi eğer yayıncınız desteklerse uygundur.

Teletext işlev tuşları aşağıda listelenmiştir:

“” **Teletext/ Mix / PAT Konumu**

Bir kere basıldığında teletext modu etkinleşir.

Teletext ekranını programa yerleştirmek için tekrar basınız (Mix). Bu tuşa tekrar basmak ekranı iki pencereye böler, bir tanesi teletexti gösterirken diğeri mevcut kanalı gösterir. Tuşa tekrar basıldığında teletext modundan çıkılır.

“**RETURN**” (Geri Dön) - Dizin

Teletext dizin sayfasını seçer.

“” **Alt kod Sayfaları**

Teletext etkinleştirildiğinde, eğer mevcutsa, alt kod sayfalarını seçer.

“**INFO**” - Göster

Gizli bilgileri gösterir (ör. oyun çözümleri).

“**SCREEN**” (Ekran) - Büyüt

Sayfanın üst yarısını büyötmek için bir kez basınız; sayfanın alt yarısını büyötmek için yeniden basınız. Normal boyuta geri dönmek için yeniden basınız.

P+ / P- ve sayılar (0-9)

Sayfayı seçmek için basınız.

Not : Çoğu TV istasyonu, dizin sayfaları için 100 kodunu kullanır.

Renkli Tuşlar

Gösterilen özelliklere göre renkli tuşları kullanabilirsiniz. **TOP text** sistemi mevcut olduğunda, bir teletext

sayfasındaki bölümler renk kodlu olur ve renkli tuşlara basılarak seçilebilir. İsteğinize uygun olan renkli tuşa basınız. Renkli yazılar, **FASTEXT** gönderimi bulunduğu anda, hangi renkli tuşların kullanılacağını size göstermek için görünecektir.

Teletext Altyazısı

SUBTITLE (Altyazı) tuşuna basıldığında, ekranın sağ alt kısmında teletext altyazı bilgisi görüntülenir (uygun olması halinde). İstenen seçeneği “▼” veya “▲” tuşları ile işaretleyip ardından OK (Tamam) tuşuna basarak ayarlayabilirsiniz.

İpuçları

Görüntü Sürekliliği

Devamlı bir görüntüyü gösterirken hayaletleşmenin meydana gelebileceğini lütfen unutmayınız. LCD TV'lerinin görüntü sürekliliği kısa bir süre sonra yok olabilir. Bir süreliğine TV'yi kapatmayı deneyiniz. Bunu engellemek için, ekranı uzun süre boyunca hareketsiz görüntüde bırakmayınız.

Güç Yok

Eğer TV sisteminizde elektrik yoksa lütfen ana güç kablosunu ve elektrik prizi bağlantısını kontrol ediniz.

Kötü Görüntü

Doğru TV sistemini seçtiniz mi? TV setiniz veya ev anteniniz topraklanmamış ses cihazlarına veya neon ışıklarına vs. yakın mı yerleştirilmiş?

Dağlar ve yüksek binalar çift görüntülere veya hayalet resimlere neden olabilir. Bazen anten yönünü değiştirerek görüntü kalitesini arttırabilirsiniz. Görüntü veya teletext fark edilmiyor mu? Doğru frekansı girip girmediğinizi kontrol ediniz. Kanalları tekrar ayarlayınız. İki çevresel donanımı televizyona aynı anda bağladığınızda görüntü kalitesi düşebilir. Böyle bir durumda çevresel donanımlardan birinin bağlantısını kesiniz.

Görüntü Yok

Anten doğru takılmış mı? Fişler anten girişine sıkıca bağlanmış mı? Anten kablosu hasarlı mı? Anteni bağlamak için doğru fişler kullanılmış mı? Şüphelenirse bayiinize danışınız.

Görüntü Yok'un anlamı TV'nizin herhangi bir yayın almadığıdır. Uzaktan kumandada doğru tuşlara bastınız mı? Bir daha deneyiniz. Ayrıca, doğru giriş kaynağının seçili olduğundan emin olunuz.

Ses

Ses duyamıyorsunuz. "M" tuşuna basarak sesi kesmiş olabilir misiniz?

Yalnızca bir hoparlörden ses geliyor. Balans tamamen bir yöne mi dönük? Ses Menüüne bakınız.

Uzaktan Kumanda

TV uzaktan kumandaya artık yanıt vermiyor. Muhtemelen piller bitmiştir. Öyleyse, televizyonun altındaki tuşları kullanmaya devam edebilirsiniz.

Giriş Kaynakları

Eğer bir giriş kaynağı seçemiyorsanız, hiçbir cihazın bağlı olmaması olasıdır.

Eğer bir cihaz bağlamayı denediyseniz, AV kablolarını ve bağlantıları kontrol ediniz.

Ek A: PC Giriş Tipik Ekran Konumları

Ekranın 1600 X 1200 maksimum çözünürlüğü vardır. Aşağıdaki tablo, genel video gösterim modlarından bazılarını gösterir.

TV'niz farklı çözünürlükleri desteklemiyor olabilir. Desteklenen çözünürlük konumları aşağıda listelenmiştir. Eğer PC'nizi desteklenmeyen bir konuma geçirirseniz, bir uyarı yazısı ekranda görünecektir.

Dizin	Çözünürlük		Frekans		Standart
	Yat.	Dik.	Dik.(Hz)	Yat. (kHz)	
1	640	480	60	31.5	VESA
2	640	480	72	37.9	VESA
3	640	480	75	37.5	VESA
4	800	600	56	35.2	VESA
5	800	600	60	37.9	VESA
6	800	600	70	43.8	
7	800	600	72	48.1	VESA
8	800	600	75	46.9	VESA
9	832	624	75	49.7	MAC
10	1024	768	60	48.4	VESA
11	1024	768	70	56.5	VESA
12	1024	768	72	57.7	
13	1024	768	75	60.0	
14	1152	864	70	64.2	VESA
15	1152	864	75	67.5	VESA
16	1152	870	75	68.9	MAC
17	1280	768	60	47.7	VESA
18	1360	768	60	47.7	
19	1280	960	60	60.0	VESA
20	1280	1024	60	64.0	VESA
21	1280	1024	75	80.0	VESA
22	1600	1200	60	75.0	VESA

Ek B: AV ve HDMI Sinyal Uyumluluđu (Giriş Sinyal Tipleri)

Kaynak	Desteklenen Sinyaller		Mevcut
EXT-1 (SCART)	PAL 50/60		O
	NTSC 60		O
	RGB 50		O
	RGB 60		O
FAV	PAL 50/60		O
	NTSC 60		O
YPbPr	480I	60Hz	O
	480P	60Hz	O
	576I	50Hz	O
	576P	50Hz	O
	720P	50Hz	O
	720P	60Hz	O
	1080I	50Hz	O
	1080I	60Hz	O
	1080P	50Hz	O
	1080P	60Hz	O
HDMI1 HDMI2	480I	60Hz	O
	480P	60Hz	O
	576I	50Hz	O
	576P	50Hz	O
	720P	50Hz	O
	720P	60Hz	O
	1080I	50Hz	O
	1080I	60Hz	O
	1080P	24Hz	O
	1080P	25Hz	O
	1080P	30HZ	O
	1080P	50HZ	O
	1080P	60HZ	O

(X: Mevcut değil, O: Mevcut)

Not: Bazı durumlarda LCD TV sinyali düzgün görüntülenemeyebilir. Sorun kaynak ekipmandaki standartlarla uyumsuzluk olabilir (DVD, Alıcı, vb...) Eğer böyle bir sorun yaşarsanız, satıcınızla ve de kaynak cihazın üretici firmasıyla irtibata geçiniz.

Teknik Özellikler

TV YAYINI	PAL/SECAM B/G D/K K' I/I' L/L'
ALINAN KANALLAR	VHF (BANT I/III) UHF (BANT U) HYPERBAND
ÖNCEDEN AYARLANABİLEN KANAL SAYISI	200
KANAL GÖSTERGESİ	Ekran Görüntüsü
RF ANTEN GİRİŞİ	75 Ohm (dengesiz)
ÇALIŞMA GERİLİMİ	220-240V AC, 50 Hz.
SES	German+Nicom Stereo
SES ÇIKIŞ GÜCÜ ($W_{RMS.}$) (10% THD)	2 x 6
GÜÇ TÜKETİMİ (W)	100 W (maks.) < 1 W (Bekleme)
PANEL	26" Geniş görüntü
BOYUTLAR (mm)	
BxUxY (Ayaklı):	165 x 649,50 x 475
Ağırlık (Kg):	8,20
BxUxY (Ayaksız):	89 x 649,50 x 435
Ağırlık (Kg):	7,75

Herstellergarantie

CH

Wir freuen uns, dass Sie sich für den Kauf eines Produktes unseres Hauses entschieden haben, und wünschen Ihnen viel Spaß mit diesem hochwertigen Produkt. Unsere strenge Fertigungskontrolle gewährleistet die hohe Qualität unserer Geräte. Für den Fall, dass Sie dennoch eine berechtigte Beanstandung haben, gewähren wir eine Garantie für die Dauer von

2 Jahren

ab Kaufdatum nach den nachfolgenden Bedingungen:

1. Diese Garantie lässt Ihre gesetzlichen Gewährleistungsansprüche als Verbraucher gegenüber dem Verkäufer des Gerätes unberührt. Diese Rechte werden durch die von uns gewährte Herstellergarantie nicht eingeschränkt.
2. Die von uns gewährte Garantie hat nur Gültigkeit für den privaten Gebrauch des Gerätes und beschränkt sich auf das Gebiet der Schweiz
3. Die Garantiedauer beträgt 2 Jahre ab Kaufdatum.
4. Unsere Garantieleistung umfasst während der Garantiedauer nach unserer Wahl die Instandsetzung Ihres Gerätes oder den Austausch gegen ein gleichwertiges Gerät, die bei uns anfallenden Arbeitslöhne, Materialkosten und die Transportkosten des Gerätes innerhalb der Schweiz.
5. Zur Geltendmachung Ihrer Beanstandung setzen Sie sich bitte mit folgender Servicenummer in Verbindung:



Es wird empfohlen die Originalverpackung aufzubewahren, um im Garantiefalle einen sicheren Transport des Gerätes zu gewährleisten. Eine kurze Beschreibung Ihrer Beanstandung wäre sehr hilfreich und unterstützt die schnelle Reparatur und Rücklieferung des Gerätes. Wir empfehlen

6. Sie müssen den Kaufnachweis führen. Hierzu genügt das Original des Kassenzettels, den Sie dem Gerät beifügen. Ohne Kaufnachweis können wir leider keine kostenlosen Garantieleistungen erbringen. Geht uns ein Gerät ohne Kaufnachweis zu, erhalten Sie von uns einen Kostenvoranschlag für die Reparatur. Entscheiden Sie sich gegen eine Reparatur, so liefern wir das Gerät an Sie zurück und berechnen Ihnen eine Pauschale für Transport und Ausarbeitung des Kostenvoranschlags.

Wichtiges Dokument! Bitte mit Kaufnachweis 2 Jahre aufbewahren.

7. Ausgetauschte Teile verbleiben in unserem Servicezentrum und werden nach unserem Ermessen vernichtet.
8. Die Garantie erlischt, wenn das Gerät von Ihnen oder einem nicht von uns autorisierten Dritten geöffnet und/oder Veränderungen an dem Gerät vorgenommen worden sind.

9. Kein Garantieanspruch besteht:
 - bei unsachgemäßer Behandlung
 - bei mechanischer Beschädigung des Gerätes von außen
 - bei Transportschäden
 - bei Verschleiß
 - bei Bedienungsfehlern
 - bei Aufstellung des Gerätes in Feuchträumen oder im Freien
 - bei Schäden, die auf höhere Gewalt, Wasser, Blitzschlag, Überspannung zurückzuführen sind
 - bei übermäßiger Nutzung, insbesondere bei anderer als privater Nutzung
 - bei Missachtung der Bedienungsanleitung.
 - wenn das Gerät keinen technischen Defekt aufweist.
 - bei Pixelfehlern die innerhalb der in der ISO Norm 13406-2 festgelegten (Pixelfehlerklasse II) Toleranzen liegen

10. Die Garantie umfasst keine weitergehende Haftung unsererseits, insbesondere keine Haftung für Schäden, die nicht am Gerät selbst entstanden sind oder die durch den Ausfall des Gerätes bis zur Instandsetzung entstehen (z.B. Wegekosten, Handlingskosten, etc.). Hierdurch wird jedoch unsere gesetzliche Haftung, insbesondere nach dem Produkthaftungsgesetz, nicht eingeschränkt oder ausgeschlossen.
12. Von uns erbrachte Garantieleistungen verlängern die Garantiefrist von 2 Jahren ab Kaufdatum nicht, auch nicht hinsichtlich eventuell ausgetauschter Komponenten.
13. Zur Validisierung Ihres Anspruches und um eine zeitnahe Bearbeitung zu gewährleisten, senden Sie uns bitte immer den gesamten Verpackungsinhalt inklusive aller Zubehörteile zu. (z.B. Fernbedienung, Ständer, Wandhalterungen, A/V-Kabel usw...)

Wir wünschen Ihnen viel Spaß mit Ihrem neuen Gerät!

Garantie fabricant CH

Nous vous remercions pour l'achat de ce produit de haute qualité et souhaitons qu'il vous donne entière satisfaction. Des contrôles stricts de la production nous permettent d'assurer la qualité exceptionnelle de nos appareils. Si vous avez malgré tout une réclamation, votre appareil bénéficie d'une garantie pour une durée de

2 ans

à compter de la date d'achat et sous les conditions suivantes :

1. Cette garantie ne modifie en rien les droits de garantie légaux. Ces droits ne sont donc pas limités par la garantie que nous vous accordons en tant que fabricant.
2. La garantie est valable uniquement pour un usage privé de l'appareil, sur le territoire de la Suisse
3. La durée de garantie est de 2 ans à compter de la date d'achat.
4. Pendant la période de garantie, nos prestations de garantie comprennent soit la réparation de l'appareil, soit le remplacement de l'appareil par un appareil de même qualité. Elles comprennent également les coûts de travail ainsi que les frais de matériaux et de transport de l'appareil sur le territoire de la Suisse.
5. En cas de réclamation, veuillez contacter notre service après-vente au numéro suivant :



Nous vous recommandons de conserver l'emballage d'origine afin de protéger l'appareil pendant le transport. Nous vous conseillons de joindre une brève description de votre réclamation afin de nous aider à assurer une réparation et un retour rapide de l'appareil. Il est préférable dans tous les cas d'appeler auparavant notre service d'assistance téléphonique. La preuve d'achat de l'appareil est indispensable. Il vous suffit pour cela de joindre le bon de caisse original avec l'appareil. La garantie ne s'applique pas en cas d'absence de preuve d'achat. Si vous nous envoyez un appareil sans preuve d'achat, vous recevrez un devis pour la réparation. Si vous décidez de ne pas faire effectuer la réparation, nous vous renverrons l'appareil et vous facturerons un prix forfaitaire pour le transport et l'élaboration du devis.

Document important ! A conserver pendant 2 ans avec le bon d'achat.

6. Les pièces remplacées restent dans notre centre de service après-vente. Leur destruction est soumise à notre appréciation.
7. La garantie expire si l'appareil a été ouvert par vous-même ou par un tiers non autorisé et/ou si l'appareil a été modifié.
8. La garantie est exclue dans les cas suivants :
 - utilisation non conforme
 - dommages mécaniques extérieurs
 - dommages subis pendant le transport
 - usure
 - erreur d'utilisation
 - utilisation dans un environnement humide ou à l'extérieur
 - dommages subis suite à des influences extrêmes (dégât d'eau, foudre, surtension)
 - utilisation trop intensive, en particulier lorsque l'appareil n'est pas utilisé à des fins privées
 - non respect de la notice d'utilisation
 - absence de défaut technique
 - en cas de défauts de pixels tolérés par la norme ISO 13406-2 (classe II de défauts de pixels)
9. La garantie exclut toute autre responsabilité de notre part, en particulier pour les dommages qui ne concernent pas directement l'appareil ou qui sont survenus entre la panne de l'appareil et sa réparation (par exemple coûts d'infrastructure, de manutention etc.). Cependant, ceci ne limite ou n'exclut pas notre responsabilité légale, conformément à la loi sur la responsabilité des produits.
10. Nos interventions au titre de la garantie ne prolongent pas la durée de garantie de 2 ans à partir de la date d'achat, ni pour l'appareil, ni pour les pièces qui ont éventuellement été remplacées.
11. Afin de valider votre demande et d'assurer un traitement en temps et à lieu de celle-ci, veuillez toujours nous envoyer le contenu du paquet dans son intégralité, accessoires y compris. (par ex. télécommande, supports, crochets muraux, câbles A/V, etc.)

Nous vous souhaitons un bon divertissement avec votre nouvel appareil !

Document important ! A conserver pendant 2 ans avec le bon d'achat.

Garanzia del produttore CH

Ci congratuliamo per la Vostra decisione di acquistare un prodotto della nostra casa e Vi auguriamo il massimo del divertimento con questo prodotto di altissima qualità. I nostri severi controlli di produzione garantiscono la massima qualità dei nostri apparecchi. Se ciononostante doveste presentare un reclamo legittimo, assicuriamo una garanzia della durata di

2 anni

a partire dalla data di acquisto e conformemente alle seguenti condizioni:

1. Questa garanzia non va a modificare quanto previsto per legge riguardo i diritti di garanzia dell'utente nei confronti del venditore dell'apparecchio. La garanzia del produttore da noi accordata non limita questi diritti.
2. La nostra garanzia ha valore solo per l'uso privato dell'apparecchio e si limita al territorio della Svizzera.
3. La durata della garanzia è di 2 anni a partire dalla data d'acquisto.
4. Per tutta la durata della garanzia le nostre prestazioni di garanzia comprendono, a nostra discrezione, la riparazione dell'apparecchio o la sostituzione con un apparecchio di ugual valore, le nostre tariffe lavorative, i costi del materiale e le spese di trasporto dell'apparecchio all'interno della Svizzera.
5. Per far valere il proprio reclamo, mettersi in contatto con il seguente numero del servizio di assistenza:



Si consiglia di conservare l'imballaggio originale al fine di poter trasportare in modo sicuro l'apparecchio nell'evenienza che venga presentato un reclamo legittimo. Descrivendoci brevemente in che cosa consiste il Vostro reclamo ci permettete di riparare e di restituire l'apparecchio in tempi brevi. Si consiglia di chiamare la nostra hotline.

6. Sarà richiesta la ricevuta d'acquisto. A tale scopo è sufficiente allegare all'apparecchio l'originale dello scontrino fiscale. Senza la ricevuta d'acquisto, pur troppo, non possiamo fornire alcuna prestazione di garanzia gratuita. Per eventuali apparecchi non provvisti di ricevuta d'acquisto provvederemo a fornire un preventivo per la riparazione. Qualora il cliente decidesse di non far riparare l'apparecchio, questo verrà restituito insieme alla richiesta di una somma forfetaria per i costi del trasporto e dell'elaborazione del preventivo.

Documento importante! Da conservare con la ricevuta di acquisto per 2 anni.

7. I pezzi sostituiti restano presso il nostro centro di assistenza e saranno distrutti a nostra discrezione.
8. La garanzia perde di validità se l'apparecchio viene aperto dal cliente o da terzi non autorizzati e/o se vengono apportate modifiche.

9. Non sussiste alcun diritto di garanzia nel caso di:
 - utilizzo dell'apparecchio non conforme all'uso previsto
 - danneggiamento dell'apparecchio dovuto ad azione meccanica esterna
 - danneggiamento dovuto al trasporto
 - usura
 - errori di comando dell'apparecchio
 - installazione dell'apparecchio in locali umidi o all'aperto
 - danni dovuti a cause di forza maggiore, acqua, fulmini, sovratensione
 - utilizzo eccessivo, in particolare in caso di utilizzo diverso da quello privato
 - inosservanza delle istruzioni per l'uso
 - assenza di difetti tecnici dell'apparecchio.
 - per gli errori di pixel che sono compresi nelle tolleranze stabilite dalla norma ISO 13406-2 . (Classe II)

10. La garanzia non prevede alcuna responsabilità da parte nostra che vada oltre allo specificato. In particolare la garanzia non prevede alcuna responsabilità per danni che non si sono verificati direttamente sull'apparecchio o che, a causa del guasto dell'apparecchio, si verificano fino al momento della riparazione (ad es. costi di trasporto, costi di maneggio ecc.). Ciò non limita o non esclude la nostra responsabilità giuridica, in particolare quella prevista secondo la legge sulla responsabilità del prodotto.
11. Le prestazioni di garanzia da noi prestate non prolungano il periodo di validità della garanzia, pari a 2 anni a partire dalla data d'acquisto, anche nell'eventualità che siano stati sostituiti dei componenti.
12. Per venire incontro alle Vostre esigenze e per garantire un'elaborazione rapida, Vi preghiamo di inviarci sempre l'intero contenuto della confezione inclusi tutti gli accessori. (Ad es. telecomando, supporti, supporti da parete, cavo A/V ecc.)

Buon divertimento con il Vostro nuovo apparecchio!

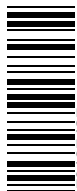

50165425