

JVC

MICRO COMPONENT SYSTEM

MIKRO-KOMPONENTEN SYSTEM

SYSTEME DE MICROCOMPOSANTS

MIKRO-KOMPONENTENSISTEEM

SISTEMA A MICROCOMPONENTI

UX-G49

- Besteht aus CA-UXG49 und SP-UXG49
- Composée du CA-UXG49 et du SP-UXG49
- Bestaande uit de CA-UXG49 en de SP-UXG49
- Composto dalle unità CA-UXG49 e SP-UXG49

UX-G48

- Besteht aus CA-UXG48 und SP-UXG48
- Composée du CA-UXG48 et du SP-UXG48
- Bestaande uit de CA-UXG48 en de SP-UXG48
- Composto dalle unità CA-UXG48 e SP-UXG48

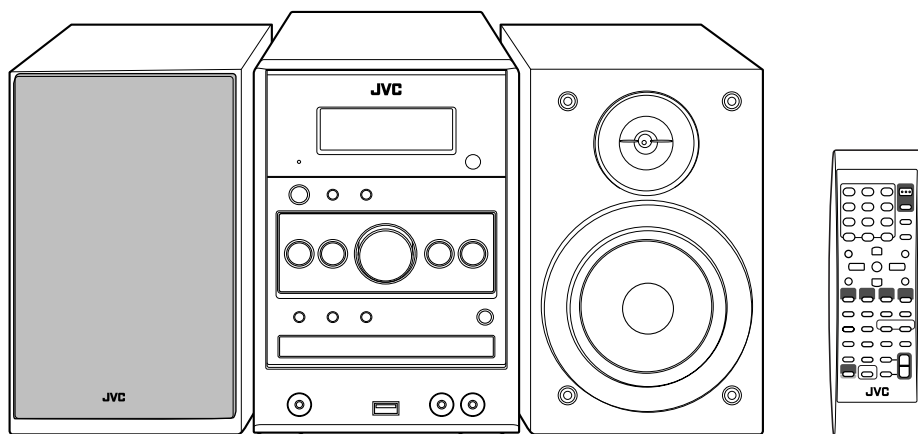

Radio Data System

MP3/WMA/WAV

Digital Direct Progressive Scan

**INSTRUCTIONS
BEDIENUNGSANLEITUNG
MANUEL D'INSTRUCTIONS
GEBRUIKSAANWIJZING
ISTRUZIONI**

Deutsch

Français

Nederlands

Italiano

Warnung, Achtung und sonstige Hinweise

Mises en garde, précautions et indications diverses

Waarschuwingen, voorzorgen en andere mededelingen

Avvertenze e precauzioni da osservare

ACHTUNG—Taste ϕ /I (Bereitschaft/ein)

Ziehen Sie das Netzkabel ab, um die Stromversorgung vollständig zu unterbrechen (die STANDBY-Anzeige schaltet ab). Beim Aufstellung des Geräts stellen Sie sicher, dass der Stecker gut zugänglich ist. Die Taste ϕ /I (Bereitschaft/ein) trennt in keiner Position die Stromversorgung zum Netzanschluß.

- Wenn sich das Gerät im Bereitschaftsbetrieb befindet, leuchtet die Anzeigelampe STANDBY rot.
- Wenn das Gerät eingeschaltet wird, erlischt die STANDBY-Leuchte.

Das Gerät kann über die Fernbedienung ein- und ausgeschaltet werden.

ATTENTION—Touche ϕ /I (attente/sous tension)

Déconnectez la fiche secteur pour mettre l'appareil complètement hors tension (le témoin STANDBY I s'éteint). Lors de l'installation de l'appareil, assurez-vous que la fiche soit facilement accessible. La touche ϕ /I (attente/sous tension) dans n'importe quelle position ne déconnecte pas l'appareil du secteur.

- Quand l'appareil est en mode d'attente, le témoin STANDBY est allumé en rouge.
- Quand l'appareil est sous tension, le témoin STANDBY s'éteint.

L'alimentation peut être commandée à distance.

ACHTUNG

Zur Verhinderung von elektrischen Schlägen, Brandgefahr, usw.:

1. Keine Schrauben lösen oder Abdeckungen entfernen und das Gehäuse nicht öffnen.
2. Dieses Gerät weder Regen noch Feuchtigkeit aussetzen.

ATTENTION

Afin d'éviter tout risque d'électrocution, d'incendie, etc.:

1. Ne pas enlever les vis ni les panneaux et ne pas ouvrir le coffret de l'appareil.
2. Ne pas exposer l'appareil à la pluie ni à l'humidité.

VOORZICHTIG— ϕ /I (standby/aan) toets

Ontkoppel het netsnoer om de stroom geheel uit te schakelen (het STANDBY-lampje gaat uit). Zorg bij het installeren van de apparatuur dat de stekkers gemakkelijk toegankelijk zijn. Met de ϕ /I (standby/aan) toets kunt u de stroom niet geheel uitschakelen.

- Met het toestel standby geschakeld, licht het STANDBY lampje rood op.
- Met het toestel ingeschakeld, is het STANDBY lampje gedoofd.

U kunt de stroom standby en inschakelen met de afstandsbediening.

ATTENZIONE—Tasto ϕ /I (standby/accensione)

Per interrompere completamente l'alimentazione, scollegare il cavo di alimentazione dalla presa a muro (la spia STANDBY si spegne). Quando s'installa l'apparecchio si raccomanda di garantire un facile accesso alla spina. Il tasto ϕ /I (standby/accensione), in qualsiasi posizione, non consente di disconnettere l'unità dall'alimentazione.

- Quando l'unità è in standby, la spia STANDBY si accende in rosso.
- Quando l'unità è accesa, la spia STANDBY si spegne.

L'accensione può essere controllata anche dal telecomando.

VOORZICHTIG

Ter vermindering van gevaar voor brand, elektrische schokken, enz.:

1. Verwijder geen schroeven, panelen of de behuizing.
2. Stel het toestel niet bloot aan regen of vocht.

ATTENZIONE

Per ridurre il rischio di shock elettrici, incendi, ecc.:

1. Non toglieate viti, coperchi o la scatola.
2. Non esponete l'apparecchio alla pioggia e all'umidità.

Per l'Italia:

“Si dichiara che il questo prodotto di marca JVC è conforme alle prescrizioni del Decreto Ministeriale n.548 del 28/08/95 pubblicato sulla Gazzetta Ufficiale della Repubblica Italiana n.301 del 28/12/95.”

ACHTUNG

- Blockieren Sie keine Belüftungsschlitze oder -bohrungen. (Wenn die Belüftungsöffnungen oder -löcher durch eine Zeitung oder ein Tuch etc. blockiert werden, kann die entstehende Hitze nicht abgeführt werden.)
- Stellen Sie keine offenen Flammen, beispielsweise angezündete Kerzen, auf das Gerät.
- Wenn Sie Batterien entsorgen, denken Sie an den Umweltschutz. Batterien müssen entsprechend den geltenden örtlichen Vorschriften oder Gesetzen entsorgt werden.
- Setzen Sie dieses Gerät auf keinen Fall Regen, Feuchtigkeit oder Flüssigkeitsspritzern aus. Es dürfen auch keine mit Flüssigkeit gefüllten Objekte, z. B. Vasen, auf das Gerät gestellt werden.

ATTENTION

- Ne bloquez pas les orifices ou les trous de ventilation. (Si les orifices ou les trous de ventilation sont bloqués par un journal un tissu, etc., la chaleur peut ne pas être évacuée correctement de l'appareil.)
- Ne placez aucune source de flamme nue, telle qu'une bougie, sur l'appareil.
- Lors de la mise au rebut des piles, veuillez prendre en considération les problèmes de l'environnement et suivre strictement les règles et les lois locales sur la mise au rebut des piles.
- N'exposez pas cet appareil à la pluie, à l'humidité, à un égouttement ou à des éclaboussures et ne placez pas des objets remplis de liquide, tels qu'un vase, sur l'appareil.

ACHTUNG:

Ein übermäßiger Schalleistungspegel der Kopfhörer kann zu Gehörschäden führen.

ATTENTION:

Une pression acoustique excessive des écouteurs ou du casque d'écoute peut entraîner une perte auditive.

VOORZICHTIG

- Zorg dat u de ventilatieopeningen en -gaten niet afsluit. (Als de ventilatieopeningen en -gaten worden afgesloten door bijvoorbeeld papier of een doek, kan er hitte in het apparaat worden opgebouwd.)
- Zet geen bronnen met open vuur, zoals brandende kaarsen, op het apparaat.
- Wees milieubewust en gooi lege batterijen niet bij het huishoudelijk afval. Lege batterijen dient u in te leveren met het KCA of bij een innamepunt voor batterijen.
- Stel dit apparaat niet bloot aan regen, vocht, drupwater of spatwater en plaats geen enkel voorwerp waarin zich een vloeistof bevindt, zoals een vaas, op het apparaat.

ATTENZIONE

- Evitare di ostruire le aperture o i fori di ventilazione con giornali, indumenti etc., in quanto s'impedirebbe al calore di fuoriuscire.
- Non collocare fiamme libere (es. candele accese) sull'apparecchio.
- Le batterie devono essere smaltite nel rispetto dell'ambiente, attenendosi ai regolamenti locali in materia.
- Non esporre l'apparecchio a pioggia, umidità, gocciolamenti e spruzzi d'acqua ed evitare di sovrapporvi oggetti contenenti liquidi (vasi etc.).

VOORZICHTIG:

Overmatige geluidsdruk van oordopjes of hoofdtelefoons kan gehoorschade veroorzaken.

ATTENZIONE:

La pressione acustica eccessiva degli auricolari e delle cuffie può causare la perdita dell'udito.

Achtung: Ausreichende Belüftung

Zur Vermeidung von elektrischen Schlägen, Feuer und sonstigen Schäden sollte das Gerät unter folgenden Bedingungen aufgestellt werden:

1. Vorderseite: Hindernisfrei und gut zugänglich.
2. Seitenwände/Oberseite/Rückwand: Hindernisfrei in allen gegebenen Abständen (s. Abbildung).
3. Unterseite: Die Stellfläche muß absolut eben sein. Sorgen Sie für ausreichende Luftzufuhr durch Aufstellung auf einem Stand mit mindestens 10 cm Höhe.

Attention: Aération correcte

Pour prévenir tout risque de décharge électrique ou d'incendie et éviter toute détérioration, installez l'appareil de la manière suivante:

1. Avant: Bien dégagé de tout objet.
2. Côtés/dessus/dessous: Assurez-vous que rien ne bloque les espaces indiqués sur le schéma ci-dessous.
3. Dessous: Posez l'appareil sur une surface plane et horizontale. Veillez à ce que sa ventilation correcte puisse se faire en le plaçant sur un support d'au moins dix centimètres de hauteur.

Voorzichtig: Goede ventilatie vereist

Om brand, elektrische schokken en beschadiging te voorkomen, moet u het toestel als volgt opstellen:

1. Voorkant: Geen belemmeringen en voldoende ruimte.
2. Zijkanten/boven-/onderkant: Geen belemmeringen plaatsen in de hieronder aangegeven zones.
3. Onderkant: Op vlakke ondergrond plaatsen. Voldoende ventilatieruimte voorzien door het toestel op een onderstel met een hoogte van 10 cm of meer te plaatsen.

Attenzione: Per una corretta ventilazione

Per prevenire il rischio di scosse elettriche e di incendio ed evitare possibili danni, collocare le apparecchiature nel modo seguente:

1. Parte anteriore: Nessun ostacolo e spazio libero.
2. Lati/Parte superiore/Retro: Lasciare libere le zone indicate dalle dimensioni di seguito.
3. Base: Collocare su una superficie piana. Consentire un'adeguata ventilazione dell'impianto appoggiandolo su un tavolinetto alto almeno 10 cm.

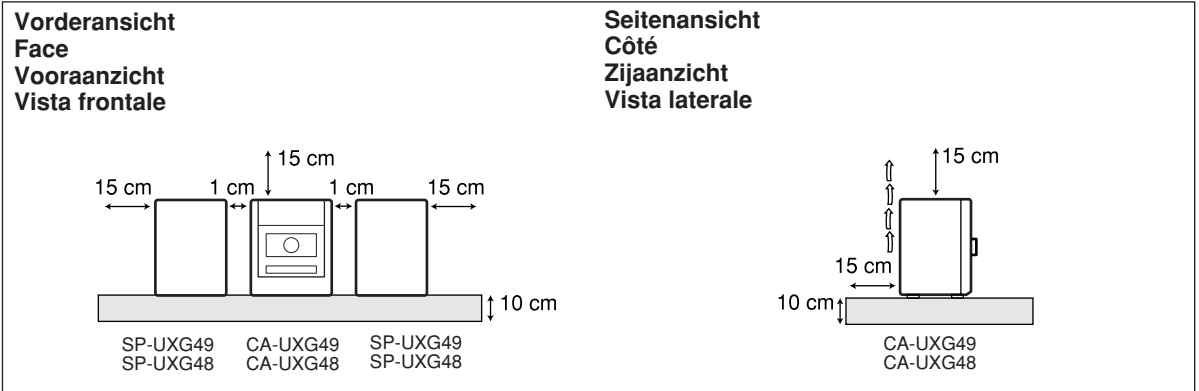

WICHTIG FÜR LASER-PRODUKTE

1. LASER-PRODUKT DER KLASSE 1
2. **ACHTUNG:** Die obere Abdeckung nicht öffnen und nicht das Gehäuse öffnen. Das Gerät enthält keine Teile, die vom Benutzer gewartet werden können. Wartungen nur von qualifiziertem Fachpersonal durchführen lassen.
3. **ACHTUNG:** Sichtbare und/oder unsichtbare Laserstrahlung der Klasse 1M bei offenen Abdeckungen. Nicht direkt mit optischen Instrumenten betrachten.
4. ANBRINGEN DES ETIKETTS: WARNHINWEIS-ETIKETT, INNEN AM GERÄT ANGEBRACHT.

IMPORTANT POUR PRODUITS LASER

1. PRODUIT LASER CLASSE 1
2. **ATTENTION:** N'ouvrez pas le couvercle supérieur ni le coffret de l'appareil. Il n'y a aucune pièce réparable par l'utilisateur à l'intérieur de l'appareil; confiez toute réparation à un personnel qualifié.
3. **ATTENTION:** Rayonnement laser visible et/ou invisible de classe 1M une fois ouvert. Ne pas regarder directement dans le faisceau avec des instruments optiques.
4. REPRODUCTION DE L'ÉTIQUETTE: ÉTIQUETTE DE PRÉCAUTION PLACÉE À L'INTERIEUR DE L'APPAREIL.

BELANGRIJK VOOR LASERPRODUKTEN

1. KLASSE 1 LASERPRODUKT
2. **VOORZICHTIG:** Open de bovenste afdekking of de behuizing niet. Er zijn geen door de gebruiker te repareren onderdelen in het toestel; laat onderhoud en reparatie over aan erkend onderhoudspersoneel.
3. **VOORZICHTIG:** Zichtbare en/of onzichtbare klasse 1M laserstralen indien geopend. Kijk met optische instrumenten niet rechtstreeks in de straal.
4. REPRODUCTIE VAN LABEL: WAARSCHUWINGSLABEL IN TOESTEL AANGEBRACHT.

AVVERTENZE IMPORTANTI SUI PRODOTTI LASER

1. PRODOTTO LASER DI CLASSE 1
2. **ATTENZIONE:** Non aprire il coperchio superiore o la scatola. Nessuna parte interna dell'unità richiede manutenzione da parte dell'utente; per la manutenzione rivolgersi al personale qualificato.
3. **ATTENZIONE:** Radiazione laser in classe 1M visibile e/o invisibile quando aperto. Non osservare direttamente con strumenti ottici.
4. RIPRODUZIONE DELL'ETICHETTA: ETICHETTA DI AVVERTENZA, POSIZIONATA SULLA SUPERFICIE INTERNA DELL'UNITÀ.

CAUTION	ATTENTION	AVISO	VARNING	注意	CAUTION
VISIBLE AND/OR INVISIBLE CLASS 1M LASER RADIATION WHEN OPEN. DO NOT VIEW DIRECTLY WITH OPTICAL INSTRUMENTS. IEC60825-1:2001 (EN9)	RAYONNEMENT LASER VISIBLE ET/OU INVISIBLE DE CLASSE 1M UNE FOIS OUVERT. NE PAS REGARDER DIRECTEMENT AVEC DES INSTRUMENTS OPTIQUES. (FR)	RADIACION LASER DE CLASE 1M VISIBLE Y/O INVISIBLE CUANDO ESTA ABIERTO. NO MIRAR DIRECTAMENTE CON INSTRUMENTAL OPTICO. (ES)	SYNLIG OCH/ELLER OYSLIG LASERSTRÅLNING, KLASSE 1M, NÅR DENNA DEL ÅR ÖPPNAD. BETRÄKTA EJ STRÅLEN MED OPTISKA INSTRUMENT. (SWE)	ここを覗くと有害な光が目に当たります。レーザー放射が有害です。必ず保護眼鏡を装着してください。 (JPN)	VISIBLE AND/OR INVISIBLE CLASS 1M LASER RADIATION WHEN OPEN. DO NOT STARE INTO BEAM. FDA 21 CFR 1040.10 (EN9)

Sehr geehrter Kunde, sehr geehrte Kundin,

dieses Gerät stimmt mit den gültigen europäischen Richtlinien und Normen bezüglich elektromagnetischer Verträglichkeit und elektrischer Sicherheit überein.

Die europäische Vertretung für die Victor Company of Japan Limited ist:
JVC Technology Centre Europe GmbH
Postfach 10 05 52
61145 Friedberg
Deutschland

Cher(e) client(e),

Cet appareil est conforme aux directives et normes européennes en vigueur concernant la compatibilité électromagnétique et à la sécurité électrique.

Représentant européen de la société Victor Company of Japan Limited :
JVC Technology Centre Europe GmbH
Postfach 10 05 52
61145 Friedberg
Allemagne

Geachte klant,

Dit apparaat voldoet aan de geldende Europese normen en richtlijnen inzake elektromagnetische compatibiliteit en elektrische veiligheid.

De Europese vertegenwoordiger van Victor Company van Japan Limited is:
JVC Technology Centre Europe GmbH
Postfach 10 05 52
61145 Friedberg
Duitsland

Gentile Cliente,

Questa apparecchiatura è conforme alle direttive e alle norme europee relative alla compatibilità elettromagnetica e alla sicurezza elettrica.

Il rappresentante europeo della Victor Company di Japan Limited è:
JVC Technology Centre Europe GmbH
Postfach 10 05 52
61145 Friedberg
Germania

Benutzerinformationen zur Entsorgung alter Geräte



Hinweis:

Dieses Symbol ist nur in der Europäischen Union gültig.

[Europäische Union]

Dieses Symbol zeigt an, dass das elektrische bzw. elektronische Gerät nicht als normaler Haushaltsabfall entsorgt werden soll. Stattdessen sollte das Produkt zur fachgerechten Entsorgung, Weiterverwendung und Wiederverwertung in Übereinstimmung mit der Landesgesetzgebung einer entsprechenden Sammelstelle für das Recycling elektrischer und elektronischer Geräte zugeführt werden.

Die korrekte Entsorgung dieses Produkts dient dem Umweltschutz und verhindert mögliche Schäden für die Umwelt und die menschliche Gesundheit, welche durch unsachgemäße Behandlung des Produkts auftreten können. Weitere Informationen zu Sammelstellen und dem Recycling dieses Produkts erhalten Sie bei Ihrer Gemeindeverwaltung, Ihrem örtlichen Entsorgungsunternehmen oder in dem Geschäft, in dem Sie das Produkt gekauft haben.

Für die nicht fachgerechte Entsorgung dieses Abfalls können gemäß der Landesgesetzgebung Strafen ausgesprochen werden.

(Geschäftskunden)

Wenn Sie dieses Produkt entsorgen möchten, besuchen Sie bitte unsere Webseite www.jvc-europe.com, um Informationen zur Rücknahme des Produkts zu erhalten.

[Andere Länder außerhalb der Europäischen Union]

Wenn Sie dieses Produkt entsorgen möchten, halten Sie sich dabei bitte an die entsprechenden Landesgesetze und andere Regelungen in Ihrem Land zur Behandlung elektrischer und elektronischer Geräte.

Informations relatives à l'élimination des appareils usagés, à l'intention des utilisateurs

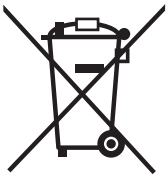

Attention:

Ce symbole n'est reconnu que dans l'Union européenne.

[Union européenne]

Lorsque ce symbole figure sur un appareil électrique et électronique, cela signifie qu'il ne doit pas être éliminé en tant que déchet ménager à la fin de son cycle de vie. Le produit doit être porté au point de pré-collecte approprié au recyclage des appareils électriques et électroniques pour y subir un traitement, une récupération et un recyclage, conformément à la législation nationale.

En éliminant correctement ce produit, vous contribuez à la conservation des ressources naturelles et à la prévention des éventuels effets négatifs sur l'environnement et la santé humaine, pouvant être dus à la manipulation inappropriée des déchets de ce produit. Pour plus d'informations sur le point de pré-collecte et le recyclage de ce produit, contactez votre mairie, le service d'évacuation des ordures ménagères ou le magasin dans lequel vous avez acheté le produit.

Des amendes peuvent être infligées en cas d'élimination incorrecte de ce produit, conformément à la législation nationale.

(Utilisateurs professionnels)

Si vous souhaitez éliminer ce produit, visitez notre page Web www.jvc-europe.com afin d'obtenir des informations sur sa récupération.

[Pays ne faisant pas partie de l'Union européenne]

Si vous souhaitez éliminer ce produit, faites-le conformément à la législation nationale ou autres règles en vigueur dans votre pays pour le traitement des appareils électriques et électroniques usagés.

Informatie voor gebruikers over het weggooien van oude apparatuur

[Europese Unie]

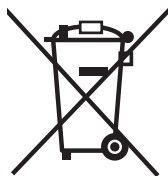

Deze markering geeft aan dat de elektrische en elektronische apparatuur bij het einde van de gebruiksduur niet bij het huishoudelijk afval mag worden gegooid. Het product moet in plaats daarvan worden ingeleverd bij het relevante inzamelingspunt voor hergebruik van elektrische en elektronische apparatuur, voor juiste verwerking, terugwinning en hergebruik in overeenstemming met uw nationale wetgeving.

Door dit product naar het inzamelingspunt te brengen, werkt u mee aan het behoud van natuurlijke hulpbronnen en met het voorkomen van potentiële negatieve effecten op het milieu en de volksgezondheid, die anders veroorzaakt zouden kunnen worden door onjuiste afvalverwerking van dit product. Neem voor meer informatie over inzamelingspunten en hergebruik van dit product contact op met de gemeente in uw woonplaats, het afvalverwerkingsbedrijf of de winkel waar u het product hebt aangeschaft.

Let op:

Dit symbool is alleen geldig in de Europese Unie.

Er kunnen boetes gelden voor een onjuiste verwijdering van dit afval, in overeenstemming met de nationale wetgeving.

[Zakelijke gebruikers]

Bezoek als u dit product wilt weggooien onze website www.jvc-europe.com voor informatie over het terugnemen van het product.

[Landen buiten de Europese Unie]

Wanneer u dit product wilt verwijderen, houdt u dan aan de geldende nationale wetgeving of andere regels in uw land voor de verwerking van oude elektrische en elektronische apparatuur.

Informazioni per gli utenti sullo smaltimento delle apparecchiature obsolete



[Unione Europea]

Questo simbolo indica che l'apparecchiatura elettrica ed elettronica a cui è relativo non deve essere smaltita tra i rifiuti domestici generici alla fine della sua vita utile. Il prodotto, invece, va consegnato a un punto di raccolta appropriato per il riciclaggio di apparecchiature elettriche ed elettroniche, per il trattamento, il recupero e il riciclaggio corretti, in conformità alle proprie normative nazionali.

Mediante lo smaltimento corretto di questo prodotto, si contribuirà a preservare le risorse naturali e a prevenire potenziali effetti negativi sull'ambiente e sulla salute umana che potrebbero essere provocati, altrimenti, da uno smaltimento inappropriato del prodotto. Per ulteriori informazioni sul punto di raccolta e il riciclaggio di questo prodotto, contattare la sede comunale locale, il servizio di smaltimento rifiuti domestici o il negozio in cui si è acquistato il prodotto.

Attenzione:

Questo simbolo è valido solo nell'Unione Europea.

L'utente è responsabile del conferimento dell'apparecchio a fine vita alle appropriate strutture di raccolta, pena le sanzioni previste dalla vigente legislazione sui rifiuti.

[Per gli utenti aziendali]

Qualora si desidera smaltire questo prodotto, visitare la nostra pagina web www.jvc-europe.com per ottenere informazioni sul ritiro del prodotto.

[Per altre nazioni al di fuori dell'Unione Europea]

Qualora si desidera smaltire questo prodotto, effettuare lo smaltimento in conformità alla normativa nazionale applicabile o alle altre leggi della propria nazione relative al trattamento delle apparecchiature elettriche ed elettroniche obsolete.

Einleitung

Wir danken Ihnen für den Kauf eines JVC Produkts. Bitte lesen Sie die Anleitung vollständig durch, bevor Sie das Gerät in Betrieb nehmen, um sicherzustellen, daß Sie alles vollständig verstehen und die bestmögliche Leistung des Geräts erhalten.

Vorsichtsmaßnahmen

Aufstellung

- Stellen Sie die Anlage an einem Ort mit ausreichender Lüftung auf, um Hitzestau in der Anlage zu vermeiden.



Stellen Sie die Anlage NICHT an einem Ort in der Nähe von Hitzequellen oder an einem Ort auf, der direktem Sonnenlicht, starkem Staub oder Vibration ausgesetzt ist.

- An einem Ort aufstellen, der eben, trocken und nicht zu heiß oder zu kalt ist—zwischen 5°C und 35°C.
- Lassen Sie ausreichenden Abstand zwischen der Anlage und dem Fernsehgerät.
- Halten Sie die Lautsprecher vom Fernsehgerät fern, um Störungen mit den Fernsehgerät zu vermeiden.

Betriebsstromquellen

- Beim Abtrennen der Anlage von der Netzsteckdose ist grundsätzlich am Stecker selbst zu ziehen, also nicht am Kabel.



Berühren Sie das Netzkabel NICHT mit nassen Händen.

Feuchtigkeitskondensation

Feuchtigkeitskondensation auf den Linsen in der Anlage kann sich in den folgenden Fällen bilden:

- Beim starken Aufheizen eines Raums
- In einem feuchten Raum
- Wenn die Anlage direkt von einem kalten an einem warmen Ort gebracht wird.

In diesem Fall kann eine Fehlfunktion in der Anlage auftreten. In diesem Fall lassen Sie die Anlage einige Stunden lang stehen, bis die Feuchtigkeit verdampft, ziehen Sie den Netzstecker ab und stecken Sie ihn erneut ein.

Interne Hitze

- Stellen Sie sicher, dass für gute Lüftung um das Gerät gesorgt ist. Durch schlechte Lüftung kann Überhitzung und Beschädigung der Anlage verursacht werden.



Blockieren Sie keine Belüftungsschlitze oder -bohrungen. Wenn diese durch z.B. eine Zeitung oder einen Tuch blockiert sind, kann die Hitze nicht aus dem Gerät entweichen.

Sonstiges

- Falls Metallgegenstände oder Flüssigkeiten in die Anlage geraten, ziehen Sie den Netzstecker ab und wenden sich an Ihren Fachhändler, bevor Sie weitere Maßnahmen treffen.



Zerlegen die Anlage NICHT; im Inneren befinden sich keine vom Anwender zu wartenden Teile.

- Wenn Sie diese Anlage über längere Zeit verwenden, ziehen Sie den Netzstecker von der Steckdose ab. Falls etwas schiefliegt, ziehen Sie den Netzstecker ab und wenden sich an Ihren Fachhändler.

Abspielbare Disc-/Datei-Typen

MP3/WMA/WAV
<ul style="list-style-type: none"> • CD-R/-RW: Aufgenommen in den Formaten Audio-CD, Video-CD und SVCD. Dateien der Typen MP3, WMA, WAV, JPEG, MPEG-1, MPEG-2 und DivX, die entsprechend dem Format „ISO 9660“ geschrieben sind, können ebenfalls abgespielt werden.
<ul style="list-style-type: none"> • DVD-R/-RW, +R/+RW: Aufgenommen im Format DVD Video. Dateien der Typen MP3, WMA, WAV, JPEG, MPEG-1, MPEG-2 und DivX, die im Format UDF-Bridge geschrieben sind, können ebenfalls abgespielt werden.
<ul style="list-style-type: none"> • DVD-R/-RW: Aufgenommen im Format DVD Video Recording (VR).
<ul style="list-style-type: none"> • DVD-ROM: Aufgenommen im Format MP3, WMA, WAV, JPEG, MPEG-1, MPEG-2 und DivX.
<ul style="list-style-type: none"> • USB-Massenspeichergerät: MP3-, WMA-, WAV-, JPEG-, MPEG-1-, MPEG-2- und DivX-Dateien.

Neben den oben aufgeführten Discs/Dateien kann diese Anlage Audiodaten abspielen, die auf CD-Extra aufgenommen sind.

- Die folgenden Discs können nicht wiedergegeben werden: DVD-RAM, CD-I (CD-I Ready), CD-ROM, Photo CD, CD-G (CD-Graphics) und DVD/CD Text. Bei Wiedergabe dieser Discs wird Rauschen erzeugt, und die Lautsprecher können beschädigt werden.
- In dieser Anleitung werden die Ausdrücke „Datei“ und „Track“ mit gleicher Bedeutung für MP3/WMA/WAV/JPEG/MPEG-1/MPEG-2/DivX -Vorgänge verwendet.
- Es ist möglich, finalisierte +R/+RW-Disks (nur Format DVD Video) abzuspielen. „DVD“ leuchtet im Front-Displayfeld auf, wenn eine +R/+RW-Disc eingelegt ist.
- Beim „DVD-Logo“ handelt es sich um ein Warenzeichen der DVD Format/Logo Licensing Corporation.

Über das Farbsystem

Diese Anlage ist mit PAL-VideofORMAT kompatibel. Sie können NTSC-Discs nicht richtig abspielen.

Hinweis zum Regionalcode

DVD-Player und DVDs haben ihre eigenen Regionalcodenummern. Diese Anlage kann nur DVDs abspielen deren Regionalcodenummern „2“ enthalten.

BEISP.:



Achtung bei DualDisc-Wiedergabe

Die Nicht-DVD-Seite einer „DualDisc“ entspricht nicht dem „Compact Disc Digital Audio“-Standard. Deshalb wird die Verwendung der Nicht-DVD-Seite einer DualDisc auf diesem Produkt nicht empfohlen.

WICHTIG: Vor dem Abspielen einer Disc/Datei stellen Sie folgendes sicher...

- Schalten Sie das Fernsehgerät ein und wählen Sie einen geeigneten Eingangsmodus, um die Bilder oder Bildschirmanzeigen zu sehen.
- Zur Disc/Datei-Wiedergabe können Sie die Anfangseinstellung nach Wunsch einstellen. Siehe „Setup-Menü-Vorgänge“ auf Seite 31.

Wenn „“ im Fernsehbildschirm erscheint, wenn Sie eine Taste drücken, kann die Disc/Datei nicht den eingegebenen Vorgang ausführen.

- Bei der Wiedergabe einer Mehrkanal-Software wandelt die Anlage die Mehrkanalsignale richtig in 2 Kanäle um und gibt den abgemischten Ton von den Lautsprechern aus. Um den kraftvollen Klang dieses mehrkanalig codierten Materials zu genießen, schließen Sie einen geeigneten Decoder oder einen Verstärker mit geeignetem eingebautem Decoder an die Buchse OPTICAL DIGITAL OUT an der Rückseite an.

Wie Sie diese Anleitung lesen

- Tasten und Bedienungsvorgänge werden erklärt, wie in der Tabelle unten gezeigt.
- Manche zugehörigen Tipps und Hinweise werden später in den Abschnitten „Weitere Informationen zu dieser Anlage“ und „Störungssuche“ gegeben, aber nicht in dem Abschnitt, der die Bedienung beschreibt ( weist darauf hin, dass Informationen enthalten sind.)

	Zeigt an, dass Sie die Taste kurz drücken.
	Zeigt an, dass Sie die Taste kurz und wiederholt drücken, bis die gewünschte Option gewählt ist.
	Zeigt an, dass Sie eine der Tasten drücken.
	Zeigt an, dass Sie die Taste für eine gegebene Zeit gedrückt halten .
	Zeigt an, dass Sie den Regler in die angegebene Richtung(en) drehen.
	Zeigt an, dass dieser Vorgang nur über die Fernbedienung möglich ist.
	Zeigt an, dass dieser Vorgang nur über das Hauptgerät möglich ist.

Inhalt

Anschlüsse	3
Displayanzeigen	6
Tägliche Bedienung—Wiedergabe	7
Rundfunkempfang.....	8
Hören von Fernsehton.....	9
Wiedergabe von einer Disc/USB-Massenspeicher geräts.....	9
Wiedergabe von einem digitalen Audio-Player	11
Tägliche Bedienung—Klang u. andere	
Einstellungen	12
Einstellen der Lautstärke.....	12
Einstellen des Klangs	12
Erzeugen eines 3-dimensionalen Klangfelds—3D Phonic	13
Verwendung von Kopfhörer-Surround	13
Dialoge klar machen—Clear Voice	13
Vorwahl des automatischen DVD-Tonsteigerungspegels	13
Anpassen der Displayhelligkeit	13
Ändern des Abtastmodus	14
Anpassen des Bildfarbtons	14
Einstellung der Uhr	15
Automatisches Ausschalten	15
Erweiterte Radiofunktionen	16
Empfang von UKW-Sendern mit Radio Data System.....	16
Suchen eines Programms mit PTY-Codes	16
Kurzfristig automatisch zu einem Programm Ihrer Wahl umschalten.....	17
Unverkennbare Video-Disc/Datei-Vorgänge	18
Einstellung des Audio-Tracks.....	18
Einstellung der Untertitelsprache.....	19
Einstellung des Sichtwinkels	19
Spezialeffekt-Wiedergabe	20
Erweiterte Wiedergabe-Funktionen	21
Programmierung der Wiedergabereihenfolge—	
Programm-wiedergabe.....	21
Zufällige Wiedergabe von Titeln—Zufallswiedergabe	22
Wiederholte Wiedergabe.....	22
Sperrung der Disc-Ausgabe—Kindersperre.....	23
On-Screen-Vorgänge	24
On-Screen-Leiste-Bedienung.....	24
Bedienungsvorgänge im Steuerung-Bildschirm	27
Täglich-Timer-Bedienungen	29
Setup-Menü-Vorgänge	31
Zusätzliche Information	33
Weitere Informationen zu dieser Anlage	33
Wartung.....	35
Störungssuche	36
Sprachcode-Liste.....	37
OPTICAL DIGITAL OUT-Signale	38
Bedienung von JVC-Fernsehgeräten mit der Fernbedienung	38
Technische Daten	39
Teile-Index	40

Anschlüsse INFO

Schließen Sie das Netzkabel erst an, nachdem alle anderen Anschlüsse getätigt sind.

- Verbinden Sie die AV (SCART)-Buchse direkt mit dem Videoeingang des Fernsehgeräts. Falls Sie die AV (SCART)-Buchse des Geräts über einen Videorecorder mit dem Fernsehgerät verbinden, kann es bei der Wiedergabe von kopiergeschützten Discs/Dateien zu Störungen kommen. Verbindung von AV (SCART) mit einem kombinierten Fernseh-/Videogerät kann ebenfalls zu Störungen beim Betrachten führen.

Mitgeliefertes Zubehör

Prüfen Sie, ob die folgenden Artikel vorhanden sind.

- UKW-Antenne (x1)
- AM-Rahmenantenne (x1)
- Fernbedienung (x1)
- Batterien (x2)

Falls Artikel fehlen, wenden Sie sich sofort an Ihren Fachhändler.

Geräterückseite

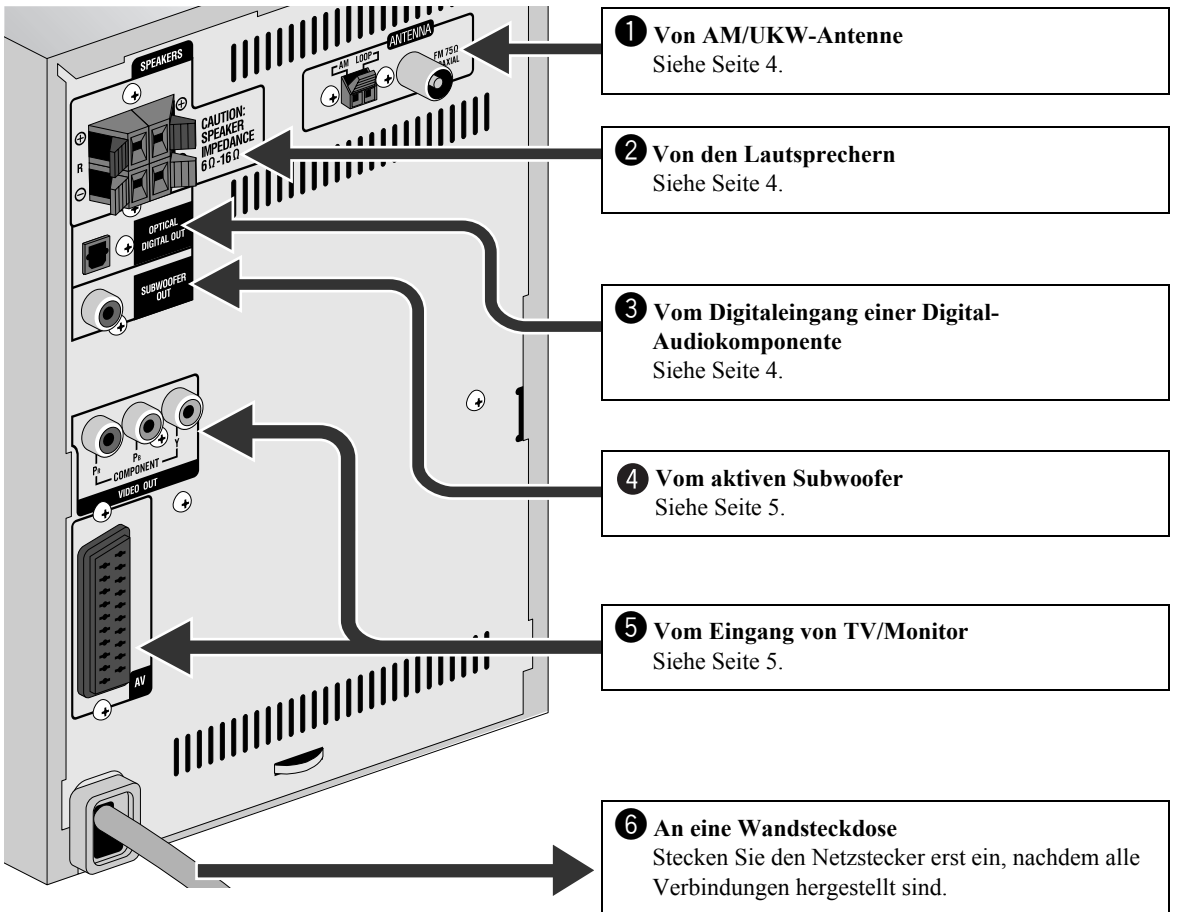

Vorderseite

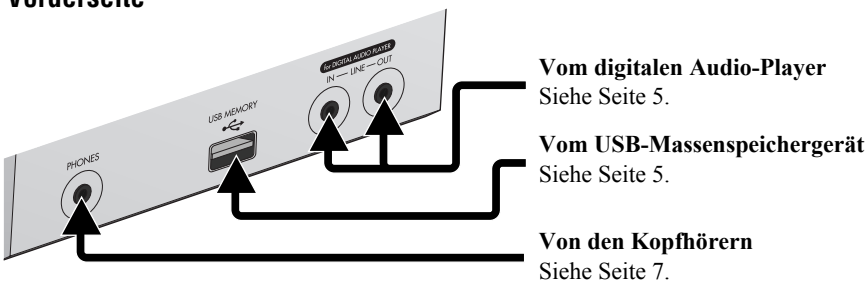

1 AM/UKW-Antenne

Zum Montieren der AM-Rahmenantenne

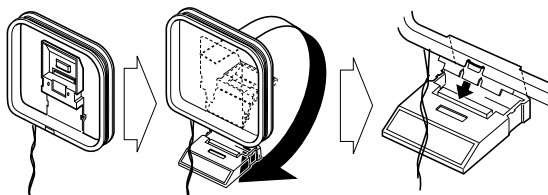

Zum Anschließen einer AM/UKW-Antenne

AM-Rahmenantenne (mitgeliefert)

Drehen Sie sie, bis der beste Empfang erzielt wird.



Wenn die Kabel mit Vinyl isoliert sind, isolieren Sie die Spitze des Kabels durch Drehen des Vinyls ab.

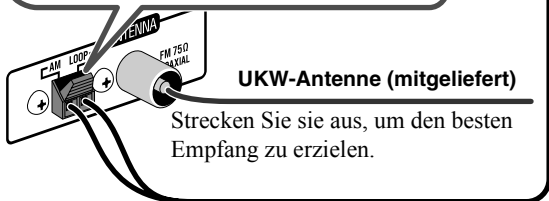
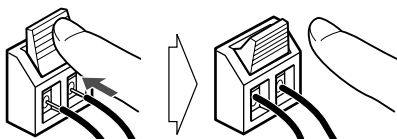

Für besseren UKW-Empfang

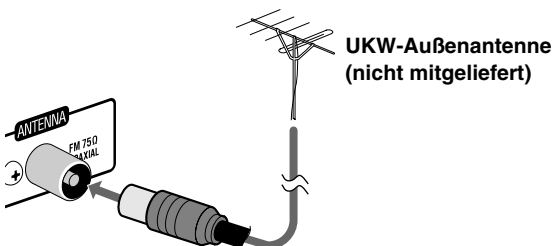

- Trennen Sie die mitgelieferte UKW-Antenne ab, und schließen Sie eine UKW-Außenantenne mit einem 75 Ω-Draht mit Koaxstecker (IEC oder DIN45325) an.

2 Lautsprecher

- Beim Anschließen der Lautsprecherkabel achten Sie auf richtige Polung der Lautsprecherklemmen: rot an (+) und schwarz an (-).

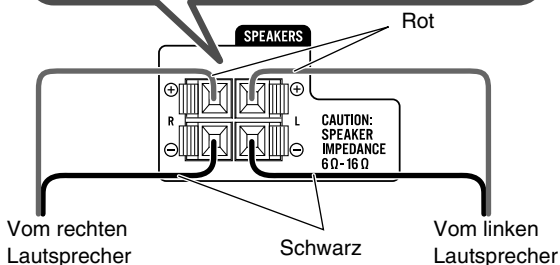
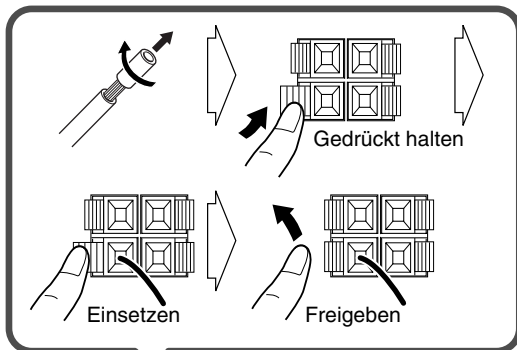

- NICHT mehr als einen Lautsprecher an jeder Klemme anschließen.
- NICHT die Lautsprecherboxen drücken oder ziehen, da dies die Fußdistanzstücke unten an den Boxen beschädigt.



3 Digital-Audio-Komponente

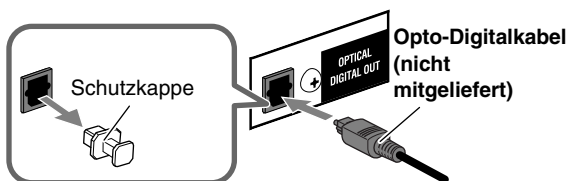

- Stellen Sie „DIGITAL-AUDIO-AUSGANG“ im „AUDIO“-Menü korrekt auf das angeschlossene Digital-Audio-Gerät ein (siehe Seite 32).
- Das Digitalsignal über die Klemme OPTICAL DIGITAL OUT wird nur ausgegeben, wenn als Quelle „DVD/CD“ ausgewählt ist.

4 Zum Anschließen der aktiven Subwoofer

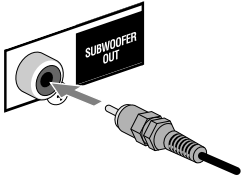

Vom aktiven Subwoofer (nicht mitgeliefert)

Der angeschlossene Subwoofer kann die Tieftöne reproduzieren, die in den vorderen linken und rechten Kanälen aufgenommen wurden, kann aber nicht die in Mehrkanal-Material eingebetteten LFE-Signale reproduzieren.

- Vor dem Anschließen der Anlage an die Netzversorgung stellen Sie sicher, dass der aktive Subwoofer ausgeschaltet ist.

5 TV/Monitor

Entweder das Component-Kabel oder das SCART-Kabel anschließen.

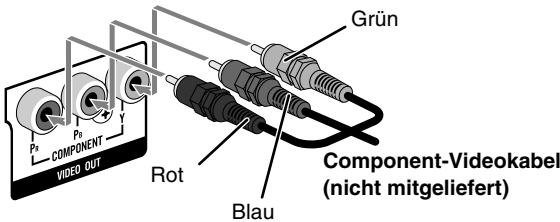

Component-Videokabel (nicht mitgeliefert)

- Die Verbindung erlaubt Ihnen die Verwendung des Progressiv-Abtastmodus. Zum Wählen des Progressiv (PROGRESS) -Abtastmodus (siehe Seite 14) verwenden Sie die COMPONENT VIDEO OUT-Buchsen.

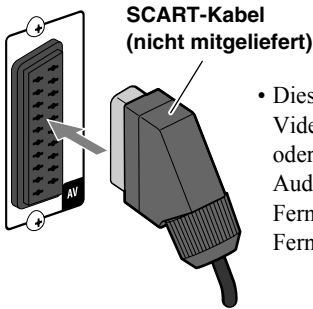

SCART-Kabel (nicht mitgeliefert)

- Dieser Anschluss gibt nur die Videosignale (FBAS, Y/C oder RGB) aus und empfängt Audiosignale vom Fernsehgerät. Zum Hören des Fernsehtons siehe Seite 9.

- Nach dem Anschließen eines Fernsehgeräts wählen Sie den geeigneten Videosignal-Ausgang entsprechend der Anschlussmethode. Siehe „Ändern des Abtastmodus“ auf Seite 14.

Beim Anschließen eines USB-Massenspeichergeräts

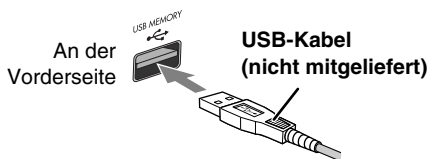

An der Vorderseite

USB-Kabel (nicht mitgeliefert)

- Beim Anschließen über ein USB-Kabel verwenden Sie ein USB 2.0-Kabel mit einer Länge von weniger als 1 m.

- Sie können ein USB-Massenspeichergerät wie ein USB Flash Memory-Gerät, eine Festplatteneinheit, einen Multimedia-Kartenleser usw. an dieser Anlage anschließen.
- Sie können nicht einen Computer an die USB MEMORY-Klemme der Anlage anschließen.

Beim Anschließen eines digitalen Audio-Players

- Beim Hören von einem digitalen Audio-Player

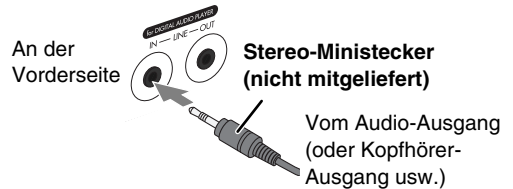

Stereo-Minstecker (nicht mitgeliefert)

Vom Audio-Ausgang (oder Kopfhörer-Ausgang usw.)

- Bei Aufnahme von einem digitalen Audio-Player

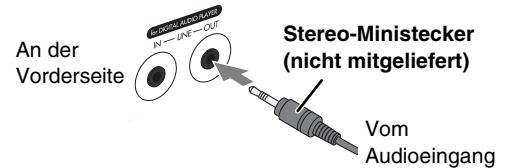

Stereo-Minstecker (nicht mitgeliefert)

Vom Audioeingang

- Schließen Sie nicht den gleichen digitalen Audio-Player an den Buchsen LINE IN und LINE OUT gleichzeitig an; andernfalls wird der Klang verzerrt.
- Wenn ein externes Gerät nicht mit einem Stereo-Minsteckerausgang ausgelegt ist, verwenden Sie einen Steckeradapter, um den Stereo-Minstecker in die entsprechende Buchse stecken zu können.
- Durch Verwendung von QP Link (Quick Portable Link) können Sie leicht die Wiedergabe von einem digitalen Audio-Player auf dieser Anlage starten. Einzelheiten siehe Seite 11.

Vorbereiten der Fernbedienung

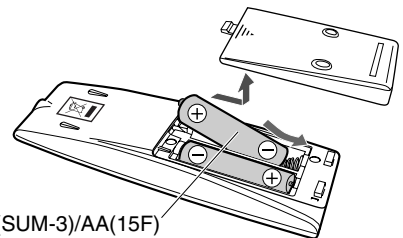

R6(SUM-3)/AA(15F)

Wenn die Reichweite oder Wirksamkeit der Fernbedienung abnimmt, müssen beide Batterien ausgewechselt werden.

Achtung

Setzen Sie Batterien weder Hitze noch offenen Flammen aus.

Bei Verwendung der Fernbedienung

Richten Sie die Vorderkante der Fernbedienung möglichst direkt auf den Fernbedienungssensor. Bei der Bedienung von einer diagonalen Position her ist die steuerbare Entfernung (ungefähr 5 m) eventuell kürzer.

Die Anzeigen im Display teilen dem Anwender bei der Bedienung nützliche Informationen mit.

Vor dem Betrieb der Anlage machen Sie sich mit der Bedeutung der aufleuchtenden Anzeigen im Display vertraut.

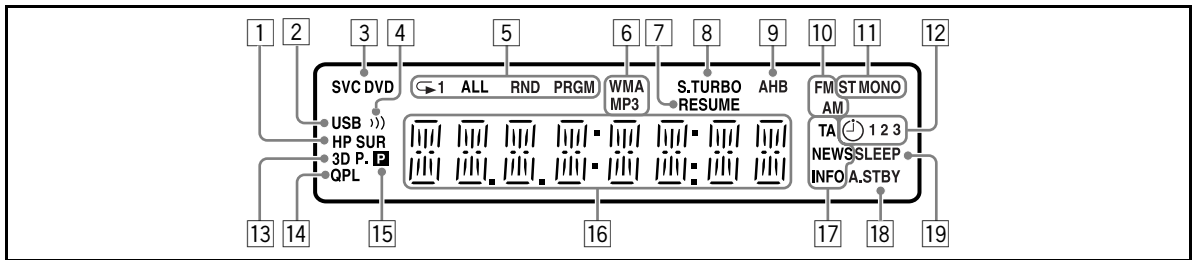

- 1 HP SUR (Headphone Surround)-Anzeige
 - Leuchtet auf, wenn Kopfhörer-Surround aktiviert ist.
- 2 USB-Anzeige
 - Leuchtet auf, wenn „USB MEM“ als Quelle gewählt ist.
- 3 Diskformat-Anzeigen
 - SVCD: leuchtet bei Wiedergabe einer SVCD auf.
 - VCD: leuchtet bei Wiedergabe einer VCD auf.
 - CD: leuchtet bei Wiedergabe einer CD auf.
 - DVD: leuchtet bei Wiedergabe einer DVD auf.
- 4))) (Clear Voice)-Anzeige
 - Leuchtet auf, wenn Clear Voice aktiviert ist.
- 5 Wiedergabemodus-Anzeigen
 - Wiederholmodus-Anzeigen:
 - 1: leuchtet auf, wenn Ein-Track/Datei/Kapitel/Schritt-Wiederholung aktiviert ist.
 - : leuchtet auf, wenn Ein-Gruppe-/Titel-/Programm/Playliste-Wiederholung aktiviert ist.
 - ALL: leuchtet auf, wenn Alle-Tracks-/Datei-/Titel-/Programm-Wiederholung aktiviert ist.
 - RND: Leuchtet auf, wenn Zufallswiedergabe aktiviert ist.
 - PRGM: Leuchtet auf, wenn Programmwiedergabe aktiviert ist.
- 6 Audioformat-Anzeigen
 - MP3: leuchtet auf, wenn eine MP3-Datei erkannt wird.
 - WMA: leuchtet auf, wenn eine WMA-Datei erkannt wird.
- 7 RESUME-Anzeige
 - Leuchtet auf, wenn die Anlage die Position speichert, wo die Wiedergabe unterbrochen wird.
- 8 S.TURBO (Sound Turbo)-Anzeige
 - Leuchtet auf, wenn Sound Turbo II aktiviert ist.
- 9 AHB-Anzeige
 - Leuchtet auf, wenn AHB Pro (Active Hyper Bass Pro) aktiviert ist.
- 10 Frequenzband-Anzeigen
 - AM: leuchtet auf, wenn auf einen AM-Sender abgestimmt ist.
 - FM: leuchtet auf, wenn auf einen UKW-Sender abgestimmt ist.
- 11 UKW-Empfangsanzeigen
 - ST (Stereo): leuchtet auf, während ein UKW-Sender mit ausreichender Signalstärke abgestimmt ist.
 - MONO: leuchtet beim Empfang von UKW-Sendern in Mono auf.
- 12 Täglic-Timer-Anzeigen
 - ☺: leuchtet auf, wenn ein Täglic-Timer Standby-Betrieb ist; blinkt wenn er aktiv ist.
 - 1/2/3: leuchtet auf, wenn ein Täglic-Timer (1, 2 oder 3) im Standby-Betrieb ist; blinkt während der Einstellung.
- 13 3D P. -Anzeige
 - Leuchtet auf, wenn 3D Phonic aktiviert ist.
- 14 QPL (Quick Portable Link)-Anzeige
 - Leuchtet auf, wenn QP Link aktiviert ist.
- 15 P (Progressiv) -Anzeige
 - Leuchtet auf, wenn Progressiv-Abtastmodus gewählt ist.
- 16 Hauptdisplay
 - Während des Rundfunkempfangs: Frequenzband (oder Festsendernummer) und Senderfrequenz erscheinen.
 - Während „LINE“ gewählt ist: „LINE“ erscheint.
 - Während „TV SOUND“ gewählt ist: „TV SOUND“ erscheint.
 - Während der Wiedergabe einer Disc oder Datei: Aktueller Status erscheint.
- 17 Enhanced Other Networks-Anzeigen
 - TA/NEWS/INFO:
 - Leuchtet auf, um den aktuell gewählten Programmtyp für PTY-Standbyempfang anzuzeigen.
 - Blinkt, wenn ein Programm automatisch mit PTY-Standbyempfang abgestimmt ist.
- 18 A.STBY (Auto-Standby)-Anzeige
 - Leuchtet auf, wenn Auto-Standby aktiviert ist.
 - Blinkt, wenn die Wiedergabe mit aktiviertem Auto-Standby stoppt.
- 19 SLEEP-Anzeige
 - Leuchtet auf, wenn der Einschlaf-Timer aktiviert ist.

Tägliche Bedienung—Wiedergabe

In dieser Anleitung werden in erster Linie die Bedienungsschritte mit der Fernbedienung erklärt; Sie können jeweils die Tasten und Regler am Hauptgerät verwenden, sofern diese die gleichen (oder ähnliche) Bezeichnungen und Kennzeichnungen tragen.

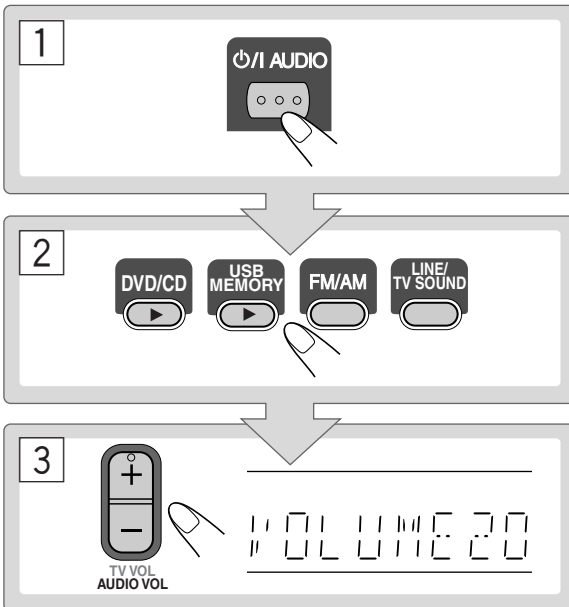
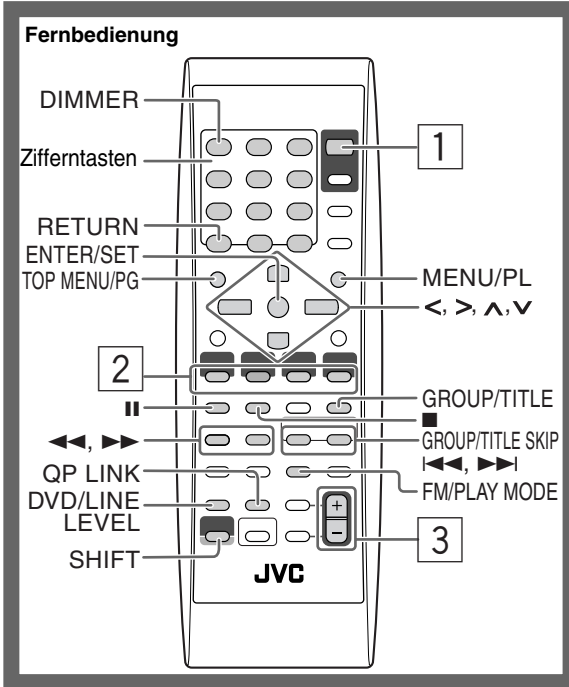

1 Schalten Sie das Gerät ein.

Das STANDBY-Lämpchen am Hauptgerät erlischt.

- Anstelle durch Drücken von AUDIO wird die Anlage durch Drücken einer der Quellenwahltasten eingeschaltet.
- Die Anlage schaltet ein und schaltet automatisch die Quelle auf „LINE“ als Quelle beim Starten der Wiedergabe auf einem externen Gerät um, wenn QP Link aktiviert ist. (Einzelheiten siehe Seite 11.)

2 Wählen Sie die Quelle.

- Die Wiedergabe startet automatisch, wenn die gewählte Quelle startbereit ist.
- Sie können die Displayinformation verändern, indem Sie DISPLAY drücken. Einzelheiten, siehe Seite 15.

3 Stellen Sie die Lautstärke ein.

Zum Ausschalten der Anlage (Standby)



Das STANDBY-Lämpchen am Hauptgerät leuchtet rot auf.

- Eine geringe Menge Strom wird immer verbraucht, auch im Standby-Betrieb.

Sie können die Leistungsaufnahme durch Ausschalten des Displays verringern. Zum Ausschalten des Displays wählen Sie „DISP OFF“, indem Sie DIMMER drücken (während Sie SHIFT gedrückt halten), während das Gerät im Standbybetrieb ist.

- Zum Wiederherstellen der Displayanzeige wählen Sie „DISP ON“, indem Sie DIMMER erneut drücken (während Sie SHIFT gedrückt halten).

Für ungestörtes Hören

Schließen Sie ein Paar Kopfhörer an die Buchse PHONES am Hauptgerät an. Jetzt kommt kein Ton mehr von den Lautsprechern. **Stellen Sie die Lautstärke immer niedrig, bevor Sie Kopfhörer anschließen oder aufsetzen.**

- Durch Abtrennen der Kopfhörer werden die Lautsprecher erneut aktiviert.



Schalten Sie die Anlage NICHT bei sehr hoch eingestellter Lautstärke aus (auf Standby); andernfalls kann der plötzlich einsetzende laute Ton Ihr Gehör, die Lautsprecher und/oder die Kopfhörer beschädigen, wenn die Anlage ein- oder auf Wiedergabe geschaltet wird.

Zum Wählen einer Nummer

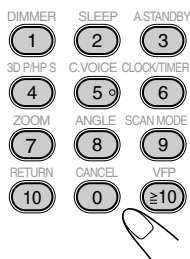

Beispiele:

- Zum Wählen von Nummer 5 drücken Sie 5.
- Zum Wählen von Nummer 10 drücken Sie 10.
- Zum Wählen der Nummer 15 drücken Sie ≥ 10 , 1 und dann 5.
- Zum Wählen der Nummer 30 drücken Sie ≥ 10 , 3 und dann 0.
- Zum Wählen von Nummer 125 drücken Sie ≥ 10 , ≥ 10 , 1, 2 und dann 5.

Zum Eingeben von Festsendern



Sie können die 30 UKW- und 15 AM-Festsender eingeben.

1 Stimmen Sie einen als Festsender einzugeben gewünschten Sender ab.

- Sie können auch den Mono-Empfangsmodus für UKW-Festsender speichern, falls dieser gewählt ist.

2 Aktivieren Sie den Festsendernummer-Eingabemodus.

ENTER/SET



- Beenden Sie den folgenden Vorgang, während die Anzeige im Display blinkt.

3 Wählen Sie eine Festsendernummer für den gespeicherten Sender.

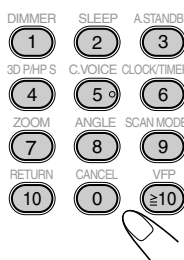

- Zum Wählen einer Nummer siehe „Zum Wählen einer Nummer“ in der linken Spalte.
- Sie können auch die Tasten \blacktriangleright oder \blacktriangleleft verwenden.

4 Speichern Sie den Sender.

ENTER/SET



So stellen Sie einen Festsender ein



1 Wählen Sie das gewünschte Frequenzband (UKW oder AM).

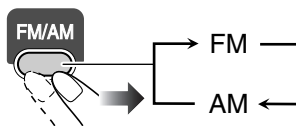

2 Wählen Sie eine Festsendernummer für den gespeicherten Sender.

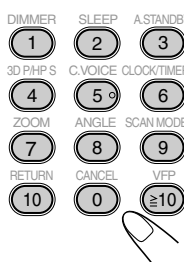

- Zum Wählen einer Nummer siehe „Zum Wählen einer Nummer“ in der linken Spalte.
- Sie können auch die Tasten \blacktriangleright oder \blacktriangleleft verwenden.

Rundfunkempfang



Zum Wählen des Frequenzbands (UKW oder AM)

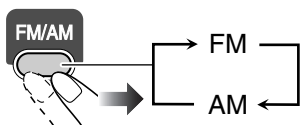

So stellen Sie Sender ein

Während UKW oder AM gewählt ist...

2 s.



Die Frequenz beginnt im Display weiterzuschalten. Wenn ein Sender (eine Frequenz) mit ausreichender Signalstärke abgestimmt ist, bleibt der Frequenzlauf stehen.

- Wenn Sie die Taste wiederholt drücken, schaltet die Frequenz in Einzelschritten um.

Zum manuellen Stoppen des Suchlaufs drücken Sie eine der Tasten.

Wenn der UKW-Empfang schlecht ist

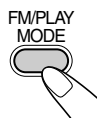

Die Anzeige MONO leuchtet im Display auf. Der Empfang wird verbessert, obwohl der Stereoeffekt verloren geht—Mono-Empfangsmodus.

Zum Zurückschalten auf Stereo-Effekt drücken Sie die Taste erneut (die MONO-Anzeige erlischt).

Wenn Schwebungen beim Hören eines AM-Senders auftreten

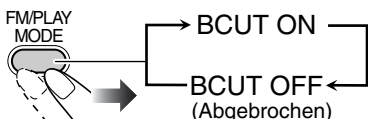

- Wenn Sie auf einen anderen Sender umstellen, wird diese Einstellung automatisch aufgehoben.

Hören von Fernsehton

Sie können den Ton des Fernsehgerätes über diese Anlage hören, wenn der Fernseher über das SCART-Kabel angeschlossen ist (siehe Seite 5).

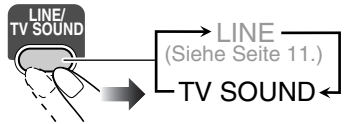

Wiedergabe von einer Disc/ USB-Massenspeicher geräts

INFO

Zum Einsetzen einer Disc

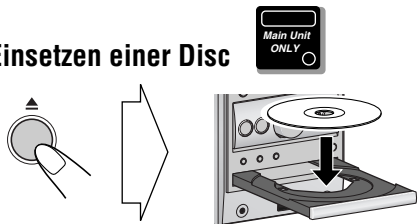

• Bei Verwendung einer Single-Disc setzen Sie diese in den inneren Kreis des Disc-Fachs.

Zum Schließen des Disc-Fachs drücken Sie ▲ erneut.

• Wenn Sie DVD/CD ► drücken, schließt das Disc-Fach automatisch, und die Wiedergabe startet (je nach der internen Programmierung der Disc).

Zum Anschließen eines USB-Massenspeichergeräts

• Zum Anschließen eines USB-Massenspeichergeräts siehe Seite 5.

• Stellen Sie die Lautstärke immer auf den kleinsten Wert, wenn Sie ein USB-Massenspeichergerät anschließen oder entfernen.

• Zum sicheren Abtrennen eines USB-Massenspeichergeräts schalten Sie die Anlage vor dem Abtrennen aus.

Wiedergabe einer Disc/USB-Massenspeichergeräts

Zum Start:	
Disc 	USB-Massenspeichergerät
Zum Pausieren:	
Zum Stoppen:	
Zum Freigeben drücken Sie DVD/CD ► oder USB MEMORY ►.	

• Für MP3/WMA/WAV/JPEG/MPEG-1/MPEG-2/DivX-Dateien:

– Wenn verschiedene abspielbare Dateien (Audio/Standbild/bewegtes Bild) auf einer Disc oder einem USB-Massenspeichergerät aufgezeichnet sind, können Sie wählen, welcher Dateityp abgespielt werden soll (siehe „DATEITYP“ im Menü „BILD“ auf Seite 31).

– Wenn die Anlage MP3/WMA/WAV/JPEG/MPEG-1/MPEG-2/DivX-Dateien erkennt, erscheint die Steuerungsansicht im Fernsehgerät. (Für Dateien mit Standbildern/bewegten Bildern erscheint sie bei gestoppter Wiedergabe.) Einzelheiten siehe Seite 28.

• Die Anlage kann den Stoppunkt speichern, und wenn Sie die Wiedergabe neu durch Drücken von DVD/CD ► oder USB MEMORY ► starten (auch im Standbybetrieb), beginnt die Wiedergabe von der Stelle wo sie gestoppt wurde—Fortsetzungswiedergabe. (RESUME-Anzeige erscheint im Display, wenn Sie die Wiedergabe stoppen.)

Um vollständig zu stoppen, während die Lesezeichen-Funktion aktiviert ist, drücken Sie ■ zweimal. (Zum Aufheben der Lesezeichen-Funktion, siehe „LESEZEICHEN-FUNKTION“ unter „SONSTIGES“-Menü auf Seite 32.)

On-Screen-Leitsymbole

• Während der Wiedergabe können die folgenden Symbole im Fernsehbildschirm erscheinen:

Am Anfang einer Szene mit mehreren Sichtwinkeln.

Am Anfang einer Szene mit mehreren Tonspuren.

Am Anfang einer Szene mit mehreren Untertiteln.

• Die folgenden Symbole erscheinen ebenfalls im Fernsehbildschirm, um den aktuellen Betriebszustand anzuzeigen.

• Zum Deaktivieren des On-Screen-Leitsymbols siehe „BILDSCHIRM-ANLEITUNG“ unter „SONSTIGES“-Menü auf Seite 32.

Zum Wählen von Titel/Gruppe



Während der Wiedergabe...

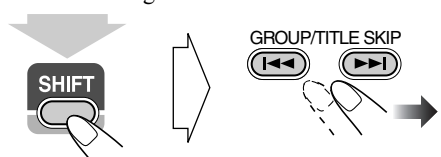

(während des Drückens von...)

• Sie können einen Titel/eine Gruppe direkt wählen, indem Sie die Zifferntasten nach dem Drücken von GROUP/TITLE drücken (gilt nicht für DVD-VR). Zum Wählen einer Nummer siehe „Zum Wählen einer Nummer“ auf Seite 8.

Zum Wählen eines Kapitels/Tracks/Datei

- Für VCD/SVCD löschen Sie PBC (siehe rechte Spalte).

Während der Wiedergabe...



- Beim ersten Drücken von **◀** gehen Sie zum Anfang des aktuellen Kapitels/Tracks/Datei zurück.

Zum Aufsuchen eines bestimmten Abschnitts

- Diese funktioniert nicht bei JPEG-Dateien.

Während der Wiedergabe...

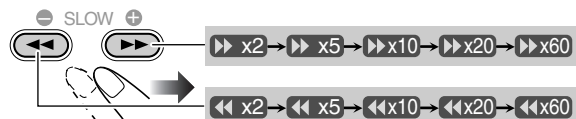

- Bei MP3/WMA/WAV/DivX-Dateien unterscheiden sich die Suchgeschwindigkeit und die Anzeigen im Fernsehbild von den oben gezeigten.
- Es kommt kein Ton, wenn die Suche während der Wiedergabe des bewegten Bildes ausgeführt wird.

Zum Zurückschalten auf normale Wiedergabe drücken Sie DVD/CD **▶** oder USB MEMORY **▶** (je nach der aktuellen Quelle).

- Bei DivX/MPEG-1/MPEG2-Dateien können Sie bei jedem Drücken der Taste **>** oder **<** für 30 Sekunden oder 5 Minuten zu einer Szene springen, je nach den Dateien.

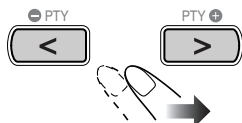

Zum direkten Aufsuchen von Material

Sie können einen Titel/Kapitel/Track/Datei direkt wählen und die Wiedergabe starten.

- Für DVD-Video können Sie **einen Titel vor dem Starten der Wiedergabe** wählen, während Sie **ein Kapitel nach dem Starten der Wiedergabe** wählen können.

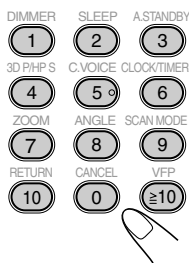

- Zum Wählen einer Nummer siehe „Zum Wählen einer Nummer“ auf Seite 8.

Zur Wiedergabe mit dem Disc-Menü

- Für DVD Video:

1 Rufen Sie das Disc-Menü ab.



2 Wählen Sie einen Punkt im Disc-Menü.

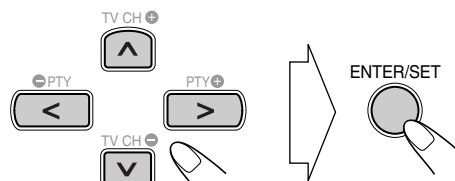

- Bei manchen Discs können Sie auch Gegenstände durch Eingabe der Nummer mit den Zifferntasten wählen.

- Für SVCD/VCD mit PBC:

Während der Wiedergabe einer Disc mit PBC erscheint „PBC“ im Display.

Wenn das Disc-Menü im Fernsehbildschirm erscheint, wählen Sie einen Gegenstand im Menü. Die Wiedergabe des gewählten Gegenstands beginnt.

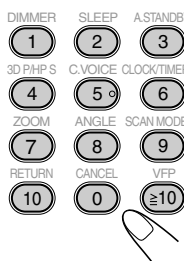

- Zum Wählen einer Nummer siehe „Zum Wählen einer Nummer“ auf Seite 8.

Zum Weiterschalten zur nächsten oder vorherigen Seite des aktuellen Menüs:

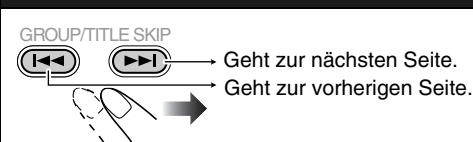

Zum Zurückschalten zum vorherigen Menü:

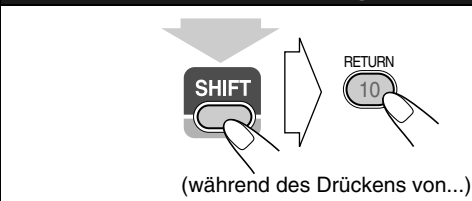

Zum Aufheben von PBC, drücken Sie **■**, dann wählen Sie einen Track mit den Zifferntasten (siehe Seite 8). Die Wiedergabe startet mit dem gewählten Track.

Zum Neuaktivieren von PBC, drücken Sie **■** (zweimal, falls die Lesezeichenfunktion auf „EIN“ gestellt ist, und anschließend DVD/CD **▶**).

Wiedergabe von einem digitalen Audio-Player ●●●●●●●●●●

• Zum Anschließen eines digitalen Audio-Players siehe Seite 5.

Zum Hören von einem digitalen Audio-Player

Sie können einen an die Buchse LINE IN angeschlossenen digitalen Audio-Player hören.

• Stellen Sie immer die Lautstärke an der Anlage auf Minimum ein, bevor Sie die Wiedergabe starten.

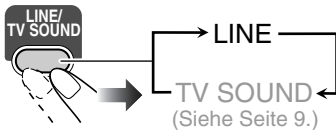

Zum Einstellen des Audio-Eingangspiegels Remote ONLY >>>

Wenn der Ton von dem Gerät, das an die LINE IN-Buchse angeschlossen ist, zu laut oder zu leise ist, können Sie den Audio-Eingangspiegel über die LINE IN-Buchse ändern (ohne die Lautstärke zu ändern).

Während „LINE“ als Quelle gewählt ist...

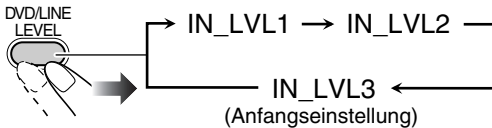

• Mit steigender PegelEinstellung nimmt der Eingangspiegel zu.

Zum Aktivieren von QP Link Remote ONLY >>>

Durch Verwendung von QP Link (Quick Portable Link) können Sie leicht die Wiedergabe von einem digitalen, an die LINE IN-Buchse angeschlossenen Player starten.

• Stellen Sie sicher, dass die Lautstärke Ihres digitalen Audio-Players hoch genug eingestellt ist, damit die Anlage das Klangsignal erkennen kann.

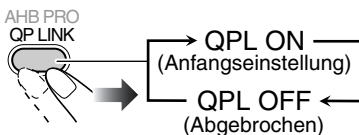

Wenn QP Link aktiviert ist, wird durch Anschließen eines digitalen Audio-Players an der LINE IN-Buchse und Starten der Wiedergabe folgendes ausgeführt:

- Bei eingeschalteter Anlage...
Schaltet die Quelle automatisch auf „LINE“ um. (Wenn Sie von „LINE“ auf eine andere Quelle umschalten, wird QP Link aufgehoben.)
- Während die Anlage im Standby-Betrieb ist...
Schaltet die Anlage ein und schaltet die Quelle automatisch auf „LINE“ um, ausgenommen wenn das Display ausgeschaltet ist (siehe Seite 7).

Während QP Link das Gerät abspielt...

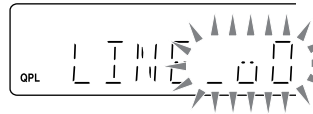

Blasen erscheinen, wenn QP-Link arbeitet.



Blasen verschwinden, wenn das Klangsignal stoppt oder zu schwach ist.

Zur Aufnahme auf einem digitalen Audio-Player

Sie können den Klang von der Anlage auf dem an die Buchse LINE OUT angeschlossenen digitalen Audio-Player aufnehmen.

- 1 Starten Sie die Aufnahme auf dem digitalen Audio-Player.
- 2 Starten Sie die Wiedergabe auf Disc oder USB-Massenspeichergerät, oder stimmen Sie auf den Sender ab, den Sie aufnehmen wollen.



- Vor der Aufnahme auf einem digitalen Audio-Player deaktivieren Sie QP Link oder schließen Sie den digitalen Audio-Player nicht an die LINE IN-Buchse an; andernfalls wird „LINE“ als Quelle gewählt und die Aufnahme stoppt.
- Die Klangeinstellungen (siehe Seite 12 und 13) beeinflussen nicht die Aufnahme auf dem digitalen Audio-Player.

Zum Einstellen des Audio-Ausgangspiegels Remote ONLY >>>

Wenn der auf dem an die Buchse LINE OUT angeschlossenen digitalen Audio-Player aufgenommene Klang zu laut oder nicht laut genug ist, können Sie den Audioeingangspiegel über die Buchse LINE OUT ändern (ohne die Lautstärke zu ändern).

Während „LINE“ als Quelle gewählt ist...

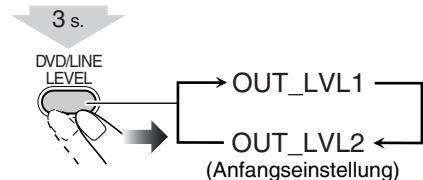

• Mit steigender PegelEinstellung nimmt der Ausgangspiegel zu.

Tägliche Bedienung — Klang u. andere Einstellungen

Fernbedienung

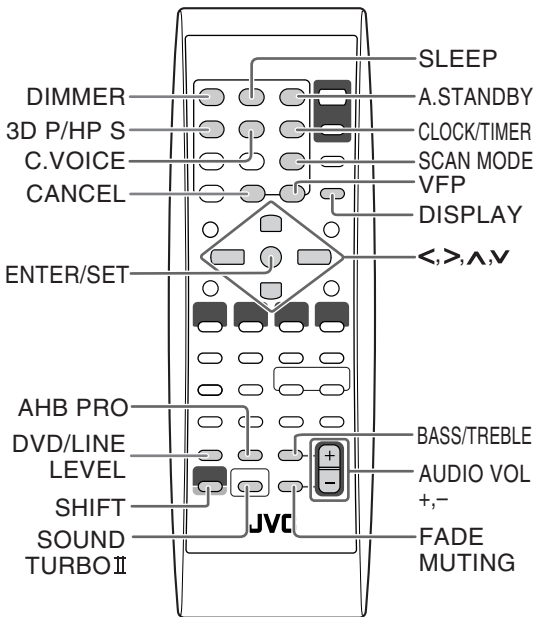

Hauptgerät

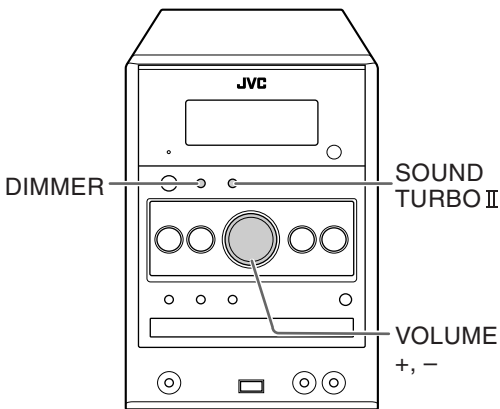

Einstellen der Lautstärke

Sie können den Lautstärkepegel von VOL MIN bis 40 (VOL MAX) einstellen.

Fernbedienung:	Hauptgerät:

Zum kurzzeitigen Senken der Lautstärke



Zum Wiederherstellen der Lautstärke
drücken Sie die Taste erneut, oder stellen den Lautstärkepegel ein.

Einstellen des Klangs



Zu Verstärken schweren Klangs

Dies hebt die niedrigen und hohen Frequenzen an—Sound Turbo II.

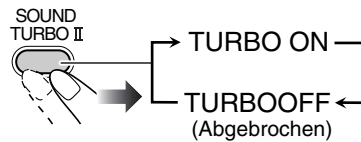

- Wenn Sound Turbo II eingeschaltet wird:
 - AHB Pro (siehe unten) schaltet automatisch ein und kann nicht abgeschaltet werden. (Die AHB-Anzeige leuchtet nicht auf, obwohl die Funktion eingeschaltet ist.)
 - Der Pegel der Bässe und Höhen (siehe unten) ist auf „+2“ eingestellt.

Zur Verstärkung des Tiefenklangs



Während Sound Turbo II ausgeschaltet ist, wird die Reichhaltigkeit und Fülle des Tiefenklangs deutlich bewahrt, ungeachtet der Einstellung der Lautstärke—AHB Pro (Active Hyper Bass Pro).

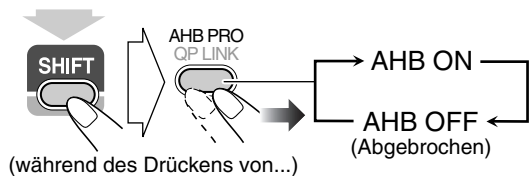

Zum Einstellen des Tons



Sie können die Pegel der Tiefen und Höhen von -3 bis +3 einstellen.

Zum Einstellen der Tiefen

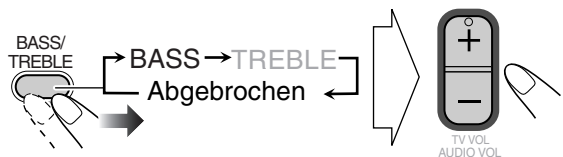

Zum Einstellen der Höhen

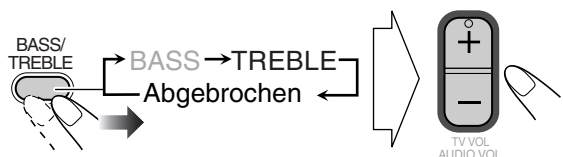

Erzeugen eines 3-dimensionalen Klangfelds

—3D Phonic



- Dies funktioniert nur beim Hören der Wiedergabe von einer Disc/einem USB-Massenspeichergerät.
- Diese funktioniert nicht bei MPEG-1/MPEG-2/DivX-Dateien.

Während der Wiedergabe...

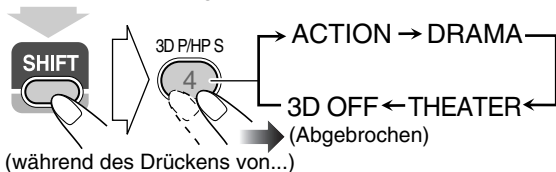

ACTION	Geeignet für Actionfilme und Sportprogramme.
DRAMA	Erzeugt natürlichen und warmen Klang. Genießen Sie Filme in entspannter Stimmung.
THEATER	Genießen Sie Klangeffekte wie in einem modernen Kino.

Verwendung von Kopfhörer-Surround



Sie können einen Surroundeffekt beim Hören mit Kopfhörern genießen.

- Dies funktioniert nur beim Hören der Wiedergabe von einer Disc/einem USB-Massenspeichergerät.
- Diese funktioniert nicht bei MPEG-1/MPEG-2/DivX-Dateien.

Während der Wiedergabe...

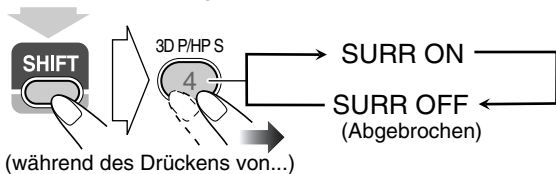

- Wenn Sie die Kopfhörer einstecken, während 3D Phonic aktiviert ist, schaltet Kopfhörer-Surround automatisch ein.
- Wenn 3D Phonic nicht verwendet wird und Kopfhörer-Surround eingeschaltet ist, wird durch Abtrennen der Kopfhörer 3D Phonic auf „ACTION“ gestellt.

Dialoge klar machen—Clear Voice



Bei der Wiedergabe einer Disc oder eines USB-Massenspeichergeräts können Sie die Stimme des Interpreten oder die Dialoge des Films schärfer machen—Clear Voice. Wenn Clear Voice verwendet wird, leuchtet die Anzeige »)) (Clear Voice) im Display auf.

- Diese Funktion arbeitet nur bei Mehrkanal-Software mit Mittenkanal-Codierung und 2-Kanal-Software wenn 3D Phonic aktiviert ist.

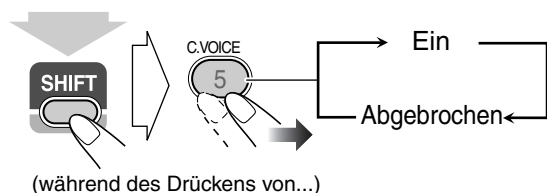

Vorwahl des automatischen DVD-

Tonsteigerungspegels



DVD-Klang wird manchmal mit einem niedrigeren Pegel als der von anderen Discs und Tonquellen aufgezeichnet. Sie können den Steigerungsgrad für die aktuell eingelegte DVD einstellen, damit Sie nicht die Lautstärke beim Ändern der Tonquelle neu einstellen müssen.

- Dies funktioniert nur bei DVD-Video und DVD-VR.

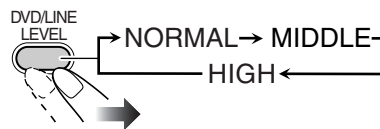

NORMAL	Originaler Aufnahmepegel.
MIDDLE	Ausgangspegel ist gesteigert (weniger als „HIGH“).
HIGH	Ausgangspegel ist gesteigert (mehr als „MIDDLE“). (Anfangseinstellung)

Anpassen der Displayhelligkeit

Sie können das Displayfenster abblenden.

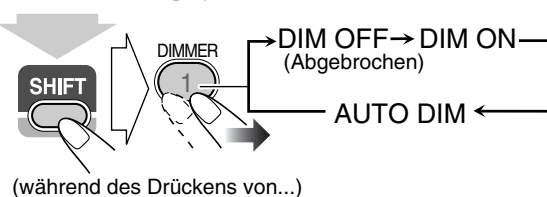

DIM ON	Blendet das Display ab.
AUTO DIM	Blendet das Display bei Wiedergabe von Standbildern/bewegten Bildern ab.
DIM	<ul style="list-style-type: none"> • Die Abblendung wird aufgehoben, wenn die Wiedergabe stoppt.

Ändern des Abtastmodus Remote ONLY

Diese Anlage unterstützt progressive Abtastung. Wählen den Videosignalausgang entsprechend dem Typ des Fernsehgeräts. Wenn Sie ein Progressivabtastungs-Fernsehgerät über die COMPONENT VIDEO OUT-Buchsen anschließen, können Sie bei Wahl von „PROGRESS“ ein Bild mit sehr hoher Qualität genießen.

Vor der Wiedergabe...

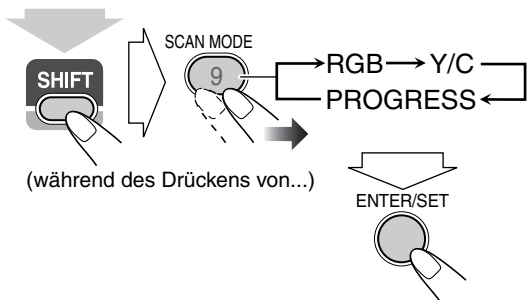

RGB	Für ein herkömmliches Fernsehgerät. Wählen, um die FBAS-Videosignale oder RGB-Signale über die Buchse AV (SCART) auszugeben.
Y/C	Für ein herkömmliches Fernsehgerät. Wählen, um die S-Videosignale oder RGB-Signale über die Buchse AV (SCART) auszugeben.
PROGRESS	Für Progressivabtastungs-Fernsehgerät. Wählen, um ein progressiv abgetastetes Bild über die COMPONENT VIDEO OUT-Buchsen zu genießen. <ul style="list-style-type: none"> Die (Progressiv)-Anzeige leuchtet im Display auf.

Anpassen des Bildfarbtons Remote ONLY

Während ein Wiedergabebild im Fernschirmschirm gezeigt wird, können Sie einen Vorwahl-Bildfarbton wählen oder einstellen und nach eigenem Geschmack speichern.

Zum Wählen eines Vorwahl-Bildfarbtons

- 1 Während der Wiedergabe lassen Sie den VFP-Einstellungsbildschirm anzeigen.

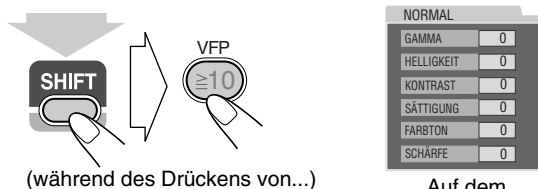

2 Zum Wählen eines Vorwahl-Bildfarbtons.

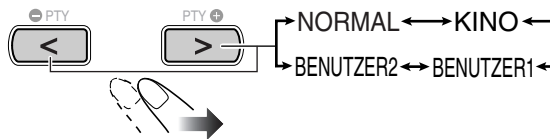

NORMAL	Wählen Sie im Normalbetrieb diese Einstellung.
KINO	Geeignet für Filmmaterial.
BENUTZER1/ BENUTZER2	Sie können die Parameter einstellen und die Einstellungen speichern.

Zum Entfernen des Bildschirms drücken Sie VFP erneut, während SHIFT gedrückt gehalten wird.

Zum Einstellen des Bildfarbtons

- 1 Wählen Sie „BENUTZER1“ oder „BENUTZER2“.
 - Folgen Sie Schritt 1 und 2 wie in „Zum Wählen eines Vorwahl-Bildfarbtons“ erklärt.
- 2 Wählen Sie den einzustellen gewünschten Parameter.

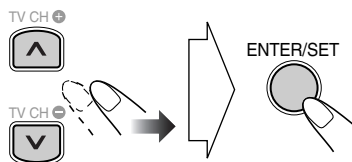

GAMMA	Einstellen, wenn die Neutralfarbe hell oder dunkel ist (-3 bis +3).
HELLIGKEIT	Einstellen, wenn das gesamte Bild hell oder dunkel ist (-8 bis +8).
KONTRAST	Einstellen, wenn das Helligkeitsverhältnis unnatürlich ist (-7 bis +7).
SÄTTIGUNG	Einstellen, wenn das weißlich oder schwärzlich ist (-7 bis +7).
FARBTON	Einstellen, wenn die menschliche Hautfarbe unnatürlich ist (-7 bis +7).
SCHARFE	Stellen Sie ein, wenn das Bild undeutlich ist (-8 bis +8).

- 3 Stellen Sie den Parameter ein.

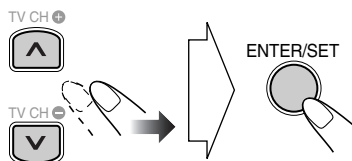

- 4 Wiederholen Sie Schritt 2 und 3 zur Einstellung der anderen Parameter.

Zum Entfernen des Bildschirms drücken Sie VFP erneut, während SHIFT gedrückt gehalten wird.

Einstellung der Uhr

Ohne Einstellung der eingebauten Uhr können Sie keine Täglich-Timer verwenden (siehe Seite 29).

- Zum Verlassen der Uhreinstellungen drücken Sie CLOCK/TIMER (während SHIFT gedrückt gehalten wird) nach Bedarf.
- Zum Korrigieren einer Falscheingabe im Vorgang drücken Sie CANCEL (während SHIFT gedrückt gehalten wird). Sie können zum vorherigen Schritt zurückkehren.

1 Aktiviert den Uhreinstellung-Modus.

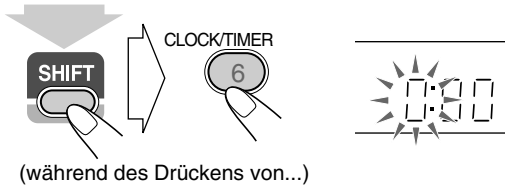

- Wenn Sie die Uhr bereits vorher eingestellt haben, drücken Sie die Taste wiederholt, bis der Uhreinstellungsmodus gewählt ist.

2 Stellen Sie die Stunde und dann die Minute ein.

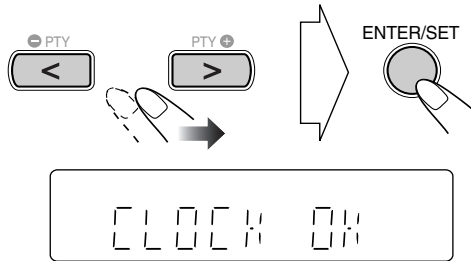

Jetzt beginnt die eingebaute Uhr zu arbeiten.

Zum Prüfen der aktuellen Uhrzeit bei der Wiedergabe

Beisp.: Während der Wiedergabe einer Disc...

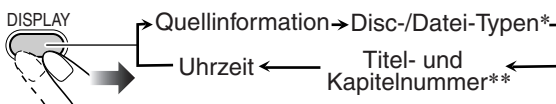

- * Nur bei der Wiedergabe einer Disc oder eines USB-Massenspeichergeräts.
- ** Nur bei der Wiedergabe der folgenden Discs/Dateien:
 DVD-VR: Programmnummer/Playlistennummer und Kapitelnummer.
 MP3/WMA/WAV/JPEG/MPEG-1/MPEG-2/DivX-Dateien:
 Gruppe und Dateinummer.
 DVD-Video: Titel und Kapitelnummer.

Automatisches Ausschalten

Automatische Bereitschaft

- Dies fungiert nur bei der Wiedergabe von einer Disc/ einem USB-Massenspeichergerät/ einem digitalen Audio-Player (mit aktiviertem QP Link).

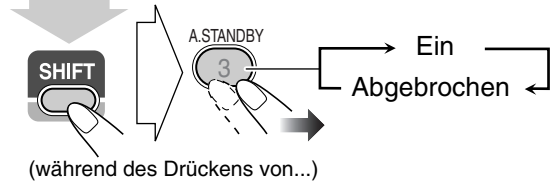

Wenn Auto-Standby verwendet wird, leuchtet die Anzeige A.STBY im Display auf.

Wenn die Wiedergabe stoppt, beginnt die Anzeige A.STBY zu blinken. Wenn ca. 3 Minuten lang keine Bedienung erfolgt, während die Anzeige blinkt, schaltet die Anlage automatisch aus (auf Standby).

- Auto-Standby arbeitet für „DVD/CD“, „USB MEM“ und „LINE“.
- Durch Umschalten der Quelle auf „FM“, „AM“ oder „TV SOUND“ wird Auto-Standby kurzzeitig deaktiviert.

Einschlaf-Timer

Sie können die Ausschaltzeit so einstellen, dass Sie zu Bett gehen können, ohne das Gerät selber ausschalten zu müsse.

1 Geben Sie die Zeit ein (in Minuten).

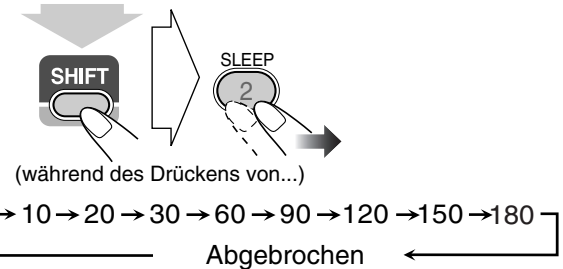

2 Warten Sie, bis die eingestellte Zeit abgelaufen ist.

Zum Prüfen der Zeit bis zum Ausschalten drücken Sie SLEEP, während Sie SHIFT gedrückt halten.

- Wenn Sie die Taste wiederholt drücken, können Sie die Ausschaltzeit ändern.

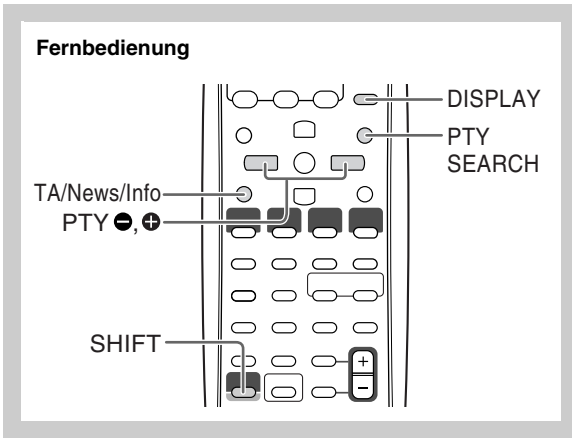

Empfang von UKW-Sendern mit Radio Data System Remote ONLY

Das Radio Data System ermöglicht es UKW-Sendern, gemeinsam mit ihrem regulären Programmsignal zusätzliche Signale auszustrahlen, die Textinformationen enthalten.

Die Anlage kann die folgenden Typen von Radio Data System-Signalen erkennen.

PS (Sendername)	Zeigt bekannte Sendernamen an.
PTY (Programmtyp)	Zeigt die Art der ausgestrahlten Programms an.
RT (Radiotext)	Zeigt vom Sender ausgestrahlte Textmeldungen an.
Enhanced Other Networks	Bietet Information über die Typen von Programmen, die von Radio Data System-Sendern auf verschiedenen Netzwerken ausgestrahlt werden.

Anzeigen der Radio Data System-Informationen

Während des Empfangs eines UKW-Senders...

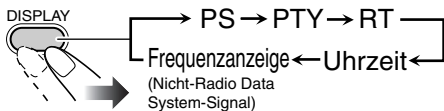

PS	Sendernamen erscheinen. „NO PS“ erscheint, wenn kein Signal gesendet wird.
PTY	Der Sendeprogrammtyp wird angezeigt. „NO PTY“ erscheint, wenn kein Signal gesendet wird.
RT	Vom Sender ausgestrahlte Textmeldungen werden angezeigt. „NO RT“ erscheint, wenn kein Signal gesendet wird.

Suchen eines Programms mit PTY-Codes



Sie können ein bestimmtes Programm unter den Festsenderkanälen (siehe Seite 8) durch Angabe der PTY-Codes aufsuchen.

Lokalisieren eines Programms durch Vorgabe seines PTY-Codes

1 Während des Empfangs eines UKW-Senders...

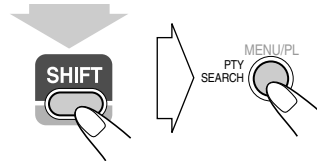

(während des Drückens von...)

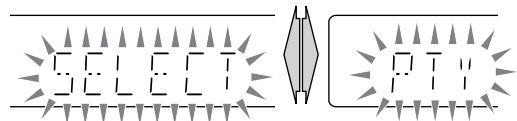

2 Wählen Sie einen PTY-Code (siehe Seite 17).

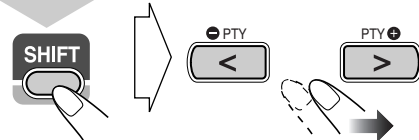

(während des Drückens von...)

3 Starten Sie den Suchlauf.



(während des Drückens von...)

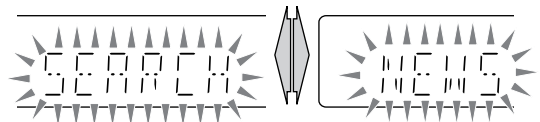

Beisp. Wenn „NEWS“ gewählt ist

Die Anlage sucht 30 UKW-Festsender ab, stoppt wenn der gewünschte Sender gefunden ist, und stimmt diesen Sender ab.

- Wenn kein Programm gefunden wird, erscheint „NOTFOUND“ im Display.
- Der Suchlauf kann jederzeit durch Drücken von PTY SEARCH (während SHIFT gedrückt gehalten wird) abgebrochen werden.

Zum Fortsetzen des Suchlaufs, wenn bei einem ungewünschten Sender angehalten wurde

Während die Anzeigen im Display blinken, drücken Sie PTY SEARCH erneut (während SHIFT gedrückt gehalten wird).

Kurzfristig automatisch zu einem Programm

Ihrer Wahl umschalten



Die Enhanced Other Networks-Funktion erlaubt es der Anlage, kurzfristig zu einem anderen UKW-Sender umzuschalten, der ein Programm Ihrer Wahl ausstrahlt (TA, NEWS oder INFO).

- Diese Funktion arbeitet beim Hören eines UKW-Senders, der die gewünschten Signale ausstrahlt.

Beim Hören eines UKW-Senders wählen Sie den Programmtyp.

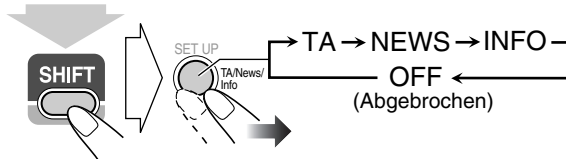

(während des Drückens von...)

TA	Verkehrsansagen in Ihrem Gebiet
NEWS	Nachrichten
INFO	Programm, das Ratschläge jeder Art vermittelt

Wie die Enhanced Other Networks-Funktion arbeitet:

FALL 1

Wenn ein Sender nicht das Programm Ihrer Wahl ausstrahlt

Der momentan abgestimmte Sender wird weiter empfangen.



Wenn ein Sender das Programm Ihrer Wahl auszustrahlen beginnt, schaltet die Anlage automatisch auf diesen Sender um. Die Enhanced Other Networks-Anzeige beginnt zu blinken.



Wenn das Programm beendet ist, schaltet die Anlage auf den vorher abgestimmten Sender zurück, aber die Funktion bleibt weiter aktiv (die Anzeige hört zu blinken auf und leuchtet ständig).

FALL 2

Wenn ein Sender das Programm Ihrer Wahl ausstrahlt

Die Anlage schaltet automatisch auf den betreffenden Sender um. Die Enhanced Other Networks-Anzeige beginnt zu blinken.



Wenn das Programm beendet ist, schaltet die Anlage auf den vorher abgestimmten Sender zurück, aber die Funktion bleibt weiter aktiv (die Anzeige hört zu blinken auf und leuchtet ständig).

FALL 3

Wenn der aktuell abgestimmte Sender das Programm Ihrer Wahl ausstrahlt

Die Enhanced Other Networks-Anzeige beginnt zu blinken.



Wenn das Programm beendet ist, hört die Anzeige zu blinken auf (die Funktion bleibt aktiv).

Beschreibung der PTY-Codes

NEWS:	Nachrichten.
AFFAIRS:	Aktuelle Themen, die über die Nachrichten hinaus gehen, wie Debatten und Analysen.
INFO:	Programme, die einen breiten Bereich von Informationen oder Ratschlägen anbieten.
SPORT:	Programme, die sich mit beliebigen Aspekten des Sportes befassen.
EDUCATE:	Bildungsprogramme.
DRAMA:	Hörspiele und Rundfunkserien.
CULTURE:	Programme, die sich mit Aspekten der nationalen oder regionalen Kultur befassen, einschließlich von Sprache, Theater usw.
SCIENCE:	Programme zu Naturwissenschaften und Technik.
VARIED:	Hauptsächlich gesprochenes Material, z.B. Quiz-Sendungen, Spiele mit Teilnehmern im Studio und Interviews mit bekannten Persönlichkeiten.
POP M:	Kommerzielle Musik mit populärer Beliebtheit.
ROCK M:	Rockmusik.
EASY M:	Aktuelle leichte Unterhaltungsmusik.
LIGHT M:	Instrumentalmusik, Gesangs- und Chorwerke.
CLASSICS:	Klassik einschließlich von Orchesterwerken, Sinfonien, Kammermusik usw.
OTHER M:	Musikgenres, die nicht in andere Kategorien passen.
WEATHER:	Wetterberichte und -vorhersagen.
FINANCE:	Börsenberichte und andere finanzielle Themen.
CHILDREN:	Programme des Kinderfunks.
SOCIAL:	Programme, die sich mit soziologischen, historischen, geografischen, psychologischen und gesellschaftlichen Themen befassen.
RELIGION:	Religiöse Themen.
PHONE IN:	Programme mit Meinungsumfragen, Höreranrufen oder einem öffentlichen Forum.
TRAVEL:	Reise-Informationen.
LEISURE:	Programme über Freizeitaktivitäten.
JAZZ:	Jazz-Musik.
COUNTRY:	Titel aus der musikalischen Tradition der Südstaaten der USA.
NATION M:	Aktuelle populäre Musik des Landes oder der Region in der Landessprache.
OLDIES:	Musik aus dem „Goldenen Zeitalter“ der Popmusik.
FOLK M:	Titel, deren Wurzeln in der musikalischen Tradition einer bestimmten Nation liegen.
DOCUMENT:	Programme, die sich mit Untersuchungssachlicher Themen befassen.
TEST:	Sendungen, die ausgestrahlt werden, um Notsendeausrüstungen oder Gerät zu testen.
ALARM:	Notdurchsagen.
NONE:	Kein Programmtyp, undefiniertes oder schwer in eine Kategorie einzuteilendes Programm.

- Manche UKW-Sender verwenden u.U. eine Klassifizierung von PTY-Codes, die von der obigen Tabelle abweicht.

Fernbedienung

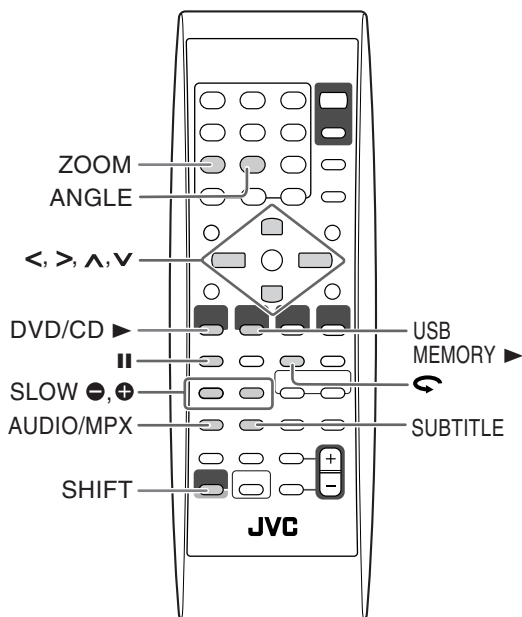

Einstellung des Audio-Tracks Remote ONLY »»» INFO

Für DivX-Dateien/DVD-Video: Während der Wiedergabe eines Kapitels/einer Datei mit mehreren Audio-Sprachen können Sie die zu hören gewünschte Sprache wählen.

Für DVD-VR/SVCD/VCD: Bei der Wiedergabe eines Tracks können Sie den zu hören gewünschten Audio-Kanal wählen.

- Für DVD-Video/DVD-VR/SVCD/VCD: Sie können auch den Audio-Track mit der On-Screen-Leiste wählen (siehe Seite 24).



Während der Wiedergabe einer DVD-Video...

Beisp.:

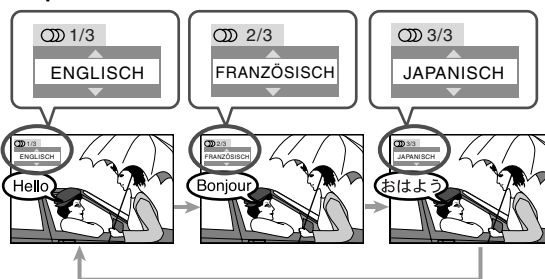

Während der Wiedergabe einer DivX-Datei...

Beisp.:

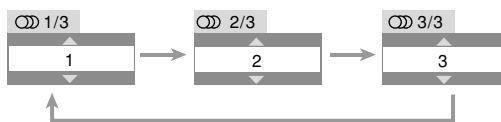

Während der Wiedergabe einer DVD-VR oder SVCD/VCD...

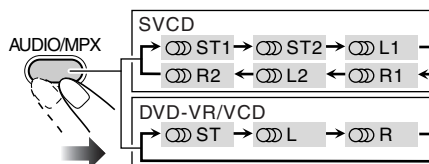

ST1/ST2/ST Zum Hören von normalem Stereo (2-Kanal) Wiedergabe.

L1/L2/L Zum Hören des linken Audiokanals.

R1/R2/R Zum Hören des rechten Audiokanals.

- SVCD kann 4 Audiokanäle haben. SVCD verwendet diese 4 Kanäle normalerweise zum Aufzeichnen von 2-Kanal-Aufnahmen (ST1/ST2).

Einstellung der Untertitelsprache

Für DivX-Dateien/DVD-Video: Während der Wiedergabe eines Kapitels/einer Datei mit Untertiteln in verschiedenen Sprachen können Sie die auf dem Fernsehbildschirm angezeigte Untertitelsprache wählen.

Für DVD-VR: Während der Wiedergabe können Sie die Untertitel ein- oder ausschalten.

Für SVCD: Während der Wiedergabe können Sie die Untertitel wählen, auch wenn keine Untertitel auf der Disc aufgezeichnet sind.

- Für DVD-Video/DVD-VR/SVCD: Sie können auch die Untertitelsprache mit der On-Screen-Leiste wählen (siehe Seite 24).

Während der Wiedergabe einer DivX-Datei/DVD-Video...

1

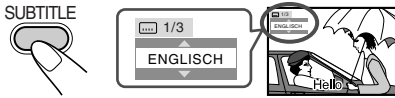

2

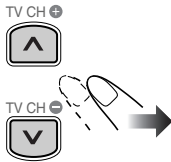

Beisp.:

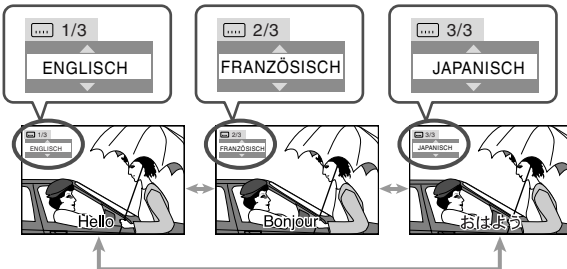

Während der Wiedergabe einer DVD-VR...

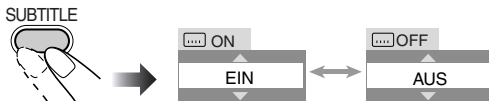

Während der Wiedergabe einer SVCD...

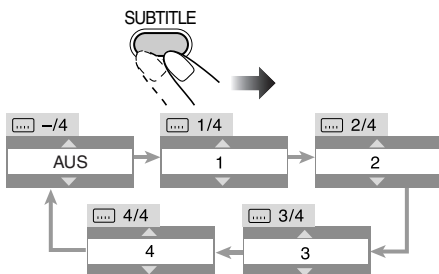

Einstellung des Sichtwinkels

Nur für DVD-Video: Während der Wiedergabe eines Kapitels mit mehreren Sichtwinkeln können Sie die gleiche Szene aus verschiedenen Winkeln betrachten.

- Sie können auch die mehrfachen Sichtwinkel mit der On-Screen-Leiste wählen (siehe Seite 24).

Während der Wiedergabe...

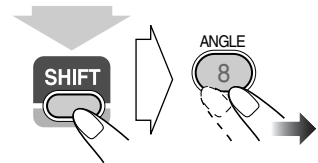

(während des Drückens von...)

Beisp.:

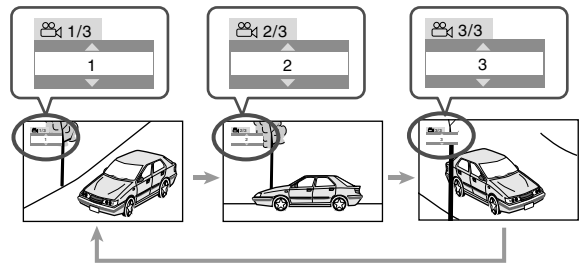

Spezialeffekt-Wiedergabe INFO

Standbildwiedergabe

Zur Anzeige des Standbilds:	Zum Fortsetzen der Normalwiedergabe:
Während der Wiedergabe...	Disc USB-Massenspeichergerät

Einzelbildwiedergabe Remote ONLY

1 Während der Wiedergabe...



Standbildwiedergabe beginnt.

2 Schalten Sie um Einzelbilder weiter.



Zum Fortsetzen der normalen Wiedergabe drücken Sie DVD/CD ► oder USB MEMORY ► (je nach der aktuellen Quelle).

Zeitlupewiedergabe Remote ONLY

• Diese Funktion wird nur bei der Wiedergabe von DVD-Video/DVD-VR/SVCD/VCD verwendet.

1 Während der Wiedergabe...



Standbildwiedergabe beginnt.

2 Wählen Sie die Zeitlupengeschwindigkeit.

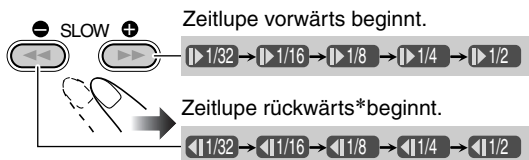

* Nur für DVD-Video verfügbar.

Zum Fortsetzen der normalen Wiedergabe drücken Sie DVD/CD ►.

Zur Wiederholung der vorherigen Szenen (Sofortwiederholung) Remote ONLY

• Diese Funktion wird nur bei der Wiedergabe von DVD-Video/DVD-VR verwendet.

Während der Wiedergabe...



Die Wiedergabeposition bewegt sich um ca. 10 Sekunden vor die aktuelle Position zurück (nur innerhalb des gleichen Titels).

Zoom Remote ONLY

1 Während der Wiedergabe...

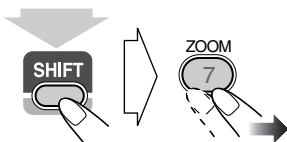

(während des Drückens von...)

Während der Wiedergabe von DVD-Video/DVD-VR/SVCD/VCD und MPEG-1/MPEG-2/DivX-Datei:

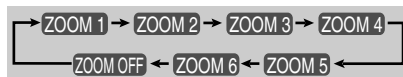

Während der Wiedergabe einer JPEG-Datei (nicht während der Diashow verfügbar):



2 Bewegen Sie die eingezoomte Position.

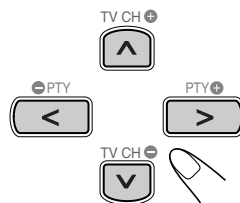

Zum Aufheben von Zoom drücken Sie ZOOM wiederholt (während SHIFT gedrückt gehalten wird), bis „ZOOM OFF“ im Fernsehbild erscheint.

Erweiterte Wiedergabe-Funktionen

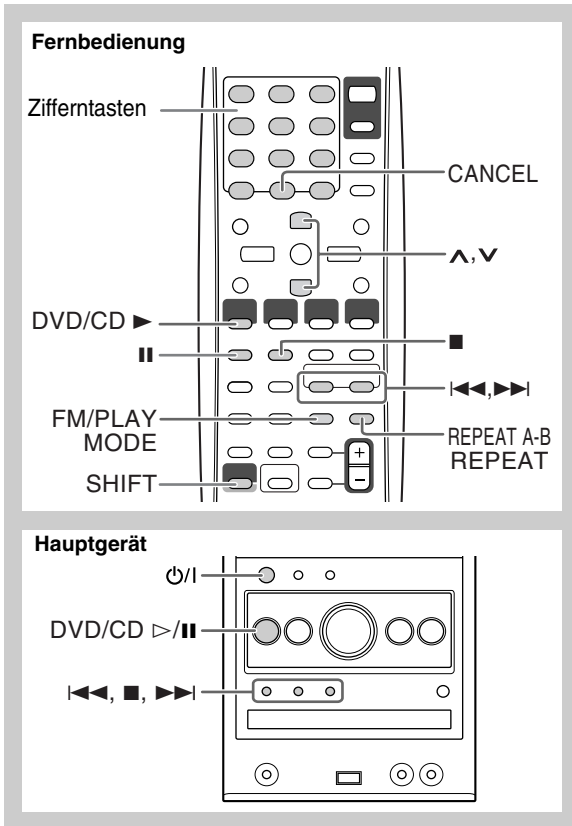

2 Wählen Sie Kapitel, Tracks oder Dateien für Programmwiedergabe.

- ① Für DVD-Video- und MP3/WMA/WAV-Dateien: Wählen Sie eine Titel- oder Gruppennummer.
 - ② Wählen Sie eine Kapitel- oder Track-/Dateinummer.
- Zum Wählen einer Nummer siehe „Zum Wählen einer Nummer“ auf Seite 8.

3 Wiederholen Sie Schritt 2, bis Sie das Programm fertigstellen.

4 Starten Sie die Wiedergabe.



Die Wiedergabe beginnt in der programmierten Reihenfolge.

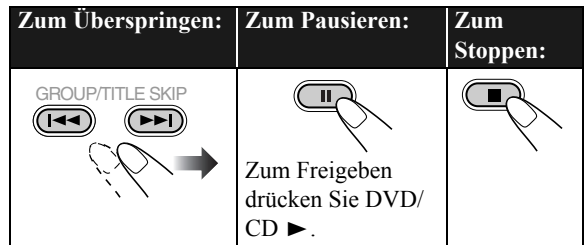

Zum Prüfen der Programminhalte

Vor oder nach der Wiedergabe...

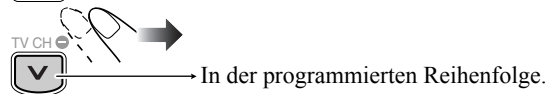
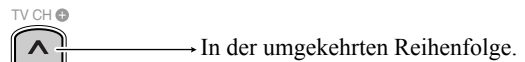

- Sie können auch ◀◀ oder ▶▶ verwenden, um die Programminhalte zu prüfen.

Programmierung der Wiedergabereihenfolge

—Programmwiedergabe

Sie können die Wiedergabereihenfolge der Kapitel, Tracks oder Dateien (bis zu 99) vor dem Wiedergabebeginn bestimmen.

- Programmwiedergabe kann nicht bei USB-Massenspeichergeräten, DVD-VR und JPEG/MPEG-1/MPEG-2/DivX-Dateien auf einer Disc verwendet werden.
- Die Fortsetzen-Funktion arbeitet nicht bei Programmwiedergabe.

1 Vor dem Wiedergabebeginn aktivieren Sie Programmwiedergabe.

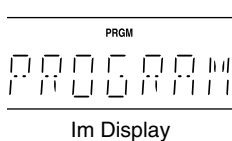
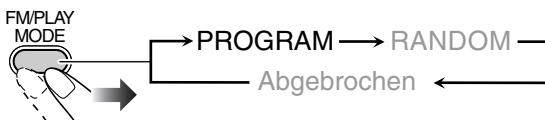

PROGRAMM		
No	Group/Title	Track/Chapter
1		
2		
3		
4		
5		
6		
7		
8		
9		
10		

Auf dem Fernsehbildschirm

Zum Modifizieren des Programms

Vor oder nach der Wiedergabe...

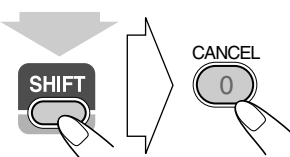
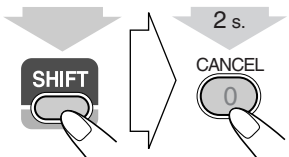
Zum Löschen des letzten Schritts:  (während des Drückens von...)	
Zum Löschen des gesamten Programms:  (während des Drückens von...)	Zum Hinzufügen eines weiteren Schritts im Programm: Wiederholen Sie Schritt 2 auf Seite 21.

Zum Verlassen der Programmwiedergabe

Vor oder nach der Wiedergabe...

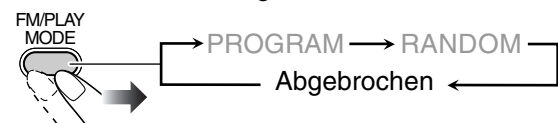

Zufällige Wiedergabe von Titeln

—Zufallswiedergabe

Sie können alle Kapitel oder Tracks in zufälliger Reihenfolge abspielen.

- Zufallswiedergabe kann nicht bei USB-Massenspeichergeräten, DVD-VR und JPEG/MPEG-1/MPEG-2/DivX-Dateien auf einer Disc verwendet werden.

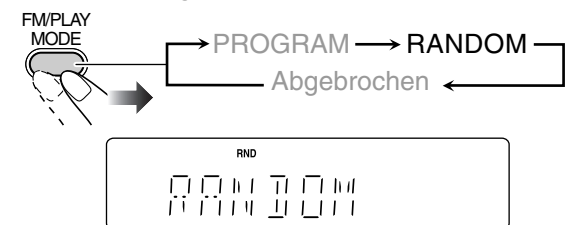

1 Vor dem Wiedergabebeginn aktivieren Sie Zufallswiedergabe.



2 Starten Sie die Wiedergabe.



Die Wiedergabe beginnt in zufälliger Reihenfolge. Die Zufallswiedergabe endet, wenn die gesamte Disc abgespielt ist.

Zum Überspringen eines Kapitels/Tracks: 	Zum Pausieren:  Zum Freigeben drücken Sie DVD/CD ►.	Zum Stoppen: 
-------------------------------------------------------------------------------------------------------------------------------------	----------------------------------------------------------------------------------------------------------------------------------------------------	------------------------------------------------------------------------------------------------------------

Zum Verlassen der Zufallswiedergabe

Vor oder nach der Wiedergabe...

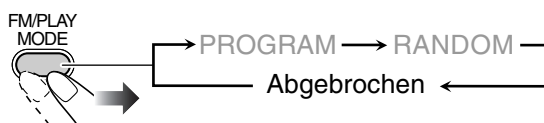

Wiederholte Wiedergabe

- Für DVD-Video/DVD-VR/SVCD/VCD/CD: Sie können auch den Wiederholmodus mit der On-Screen-Leiste wählen (siehe Seite 25 und 26).

Wiederholungswiedergabe

Sie können die Wiedergabe wiederholen.

• Für DVD-Video:

Während der Wiedergabe...

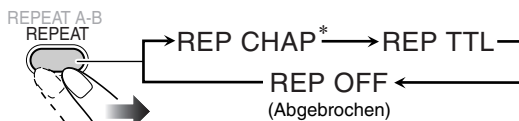

• Für CD/SVCD/VCD:

Während der Wiedergabe (ohne PBC für SVCD/VCD) oder vor der Wiedergabe...

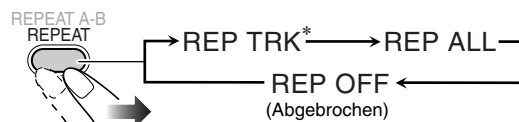

* Siehe nächste Seite.

Fortsetzung auf der nächsten Seite

• Für DVD-VR:

Bei der Wiedergabe eines Originalprogramms...



Bei der Wiedergabe einer Playliste...

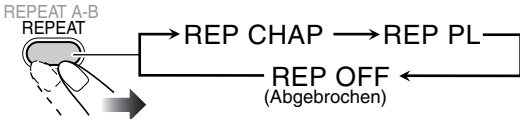

• Für MPEG-1/MPEG-2/DivX/MP3/WMA/WAV-Dateien:

Während der Wiedergabe oder vor der Wiedergabe...



• Für JPEG-Dateien während der Diashow:

Während der Wiedergabe oder vor der Wiedergabe...

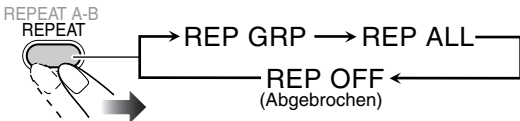

REP CHAP*	Wiederholt das aktuelle Kapitel.
REP TTL	Wiederholt den aktuellen Titel.
REP TRK*	Wiederholt den aktuellen Track/Datei.
REP GRP	Wiederholt die aktuelle Gruppe.
REP PG	Wiederholt das aktuelle Programm.
REP PL	Wiederholt die aktuelle Playliste.
REP ALL	Wiederholt alle Inhalte oder programmierten Tracks/Dateien.

* Bei Programmwiedergabe und Zufallswiedergabe erscheint „REP STEP“ anstelle dieser Anzeigen, und der Wiederholmodus wechselt wie folgt für alle Discs um.

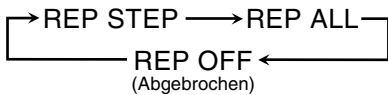

A-B-Wiederholung

Sie können die Wiedergabe eines gewünschten Abschnitts durch Festlegen des Anfangs (Punkt A) und des Endes (Punkt B) wiederholen.

• A-B-Wiederholung kann nicht für MP3/WMA/WAV/JPEG/MPEG-1/MPEG-2/DivX-Dateien und manche DVDs verwendet werden.

1 Während der Wiedergabe (ohne PBC für SVCD/VCD) wählen Sie den Startpunkt (A).

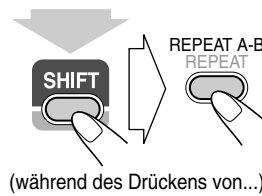

- ↻ beginnt im Display zu blinken.
- erscheint im Fernsbild, wenn das Fernsehgerät eingeschaltet ist.

2 Wählen Sie den Endpunkt (B).

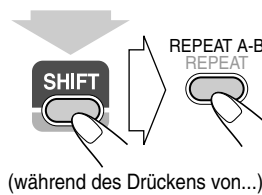

- ↻ hört zu blinken auf.
- erscheint am Fernsehgerät.
- Sie können den Endpunkt mit der Taste suchen.

Zum Aufheben der A-B-Wiederholung drücken Sie REPEAT A-B erneut, während Sie SHIFT gedrückt halten.

• A-B-Wiederholung wird auch aufgehoben, wenn Sie die Wiedergabe stoppen oder das Kapitel oder den Track überspringen.

Sperre der Disc-Ausgabe—Kindersperre

Sie können das Disc-Fach sperren, so dass die eingesetzte Disc nicht entnommen werden kann.

• Dies ist möglich, nur wenn die Anlage im Standby-Betrieb ist.

Bei geschlossenem Disc-Fach...

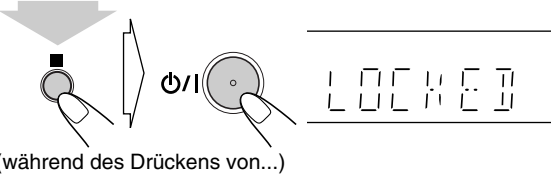

Zum Aufheben der Sperre, das gleiche Verfahren wiederholen.

„UNLOCKED“ erscheint im Display.

On-Screen-Vorgänge

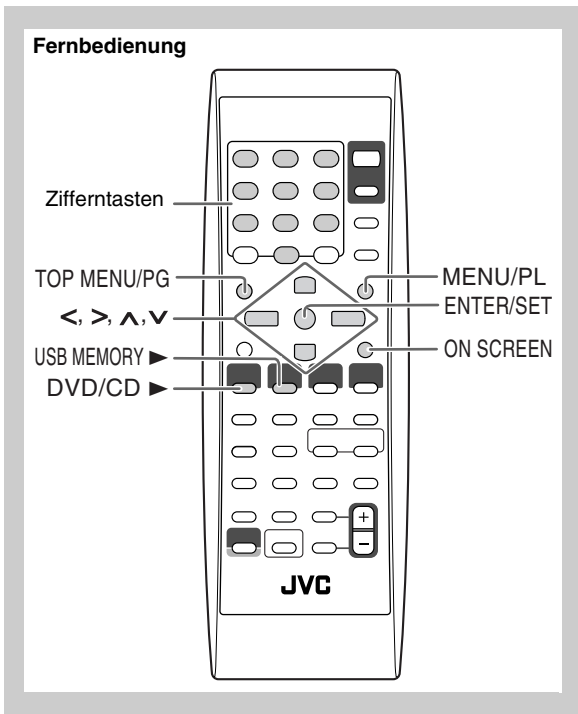

On-Screen-Leiste-Bedienung Remote ONLY INFO

Sie können die Quellinformation (Disc/USB-Massenspeichergerät) und den Wiedergabestatus mit der On-Screen-Leiste prüfen (gilt nicht für MP3/WMA/WAV/JPEG-Dateien). Sie können auch einige Funktionen bei der Wiedergabe von DVD-Video/DVD-VR/SVCD/VCD verwenden.

Information über On-Screen-Leiste

DVD-Video

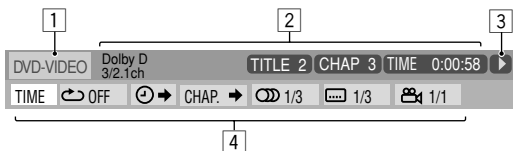

DVD-VR

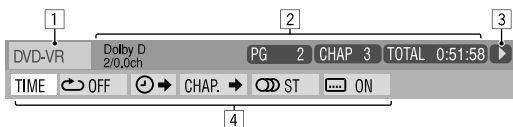

SVCD

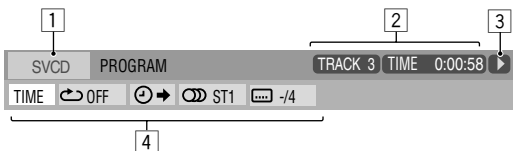

VCD

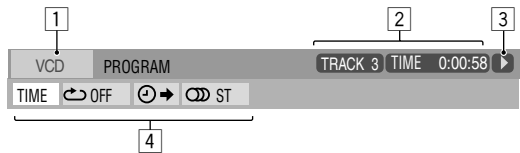

CD



MPEG-1/MPEG-2/DivX-Dateien auf einer Disc



MPEG-1/MPEG-2/DivX-Dateien in einem USB-Massenspeichergerät



1 Disc/Quellentyp

2 Wiedergabe-Information

Dolby D	Audioformat
3/2.1ch, 2/0.0 ch	Kanalnummer
PROGRAM,	
RANDOM	Aktueller Wiedergabemodus
TITLE 2	Aktueller Titel
CHAP 3	Aktuelles Kapitel
TRACK 14	Aktueller Track
PG 2	Aktuelles Programm
PL 2	Aktuelle Playliste
TIME 0:00:58	Zeitanzeigen

3 Betriebsarten

	Wiedergabe
	Vorwärts/Rückwärts-Suchlauf
	Vorwärts/Rückwärts-Zeitlupe
	Pause
	Stopp

4 Funktionssymbole (im Pull-down-Menü)

	Wählen, um die Zeitanzeige zu ändern.
	Wählen, um die Wiedergabe zu wiederholen.
	Zur Zeitsuche wählen.
	Zur Kapitelsuche wählen.
	Wählen, um die Audiosprache oder den Kanal zu ändern (siehe auch Seite 18).
	Wählen, um die Untertitelsprache zu ändern (siehe auch Seite 19).
	Wählen, um den Sichtwinkel zu ändern (siehe auch Seite 19).

Zur Bedienung mit der On-Screen-Leiste

Beisp.: Wählen eines Untertitels (Französisch) für DVD-Video

Während „DVD/CD“ als Quelle gewählt ist...

1 Die ganze On-Screen-Leiste anzeigen.

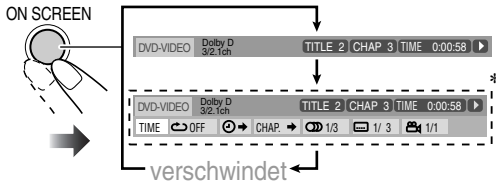

* Diese erscheint nicht bei MPEG-1/MPEG-2/DivX-Dateien.

2 Wählen (markieren) Sie den einzustellen gewünschten Menügegenstand.

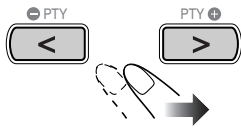

3 Rufen Sie das Pop-up-Fenster ab.



4 Wählen Sie die gewünschte Option im Pop-up-Fenster.

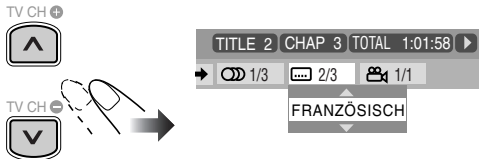

5 Stellen Sie die Einstellung fertig.

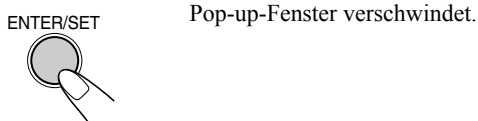

Zum Entfernen der On-Screen-Leiste

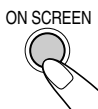

Zum Ändern der Zeitanzeige

Sie können die Zeit-Information in der On-Screen-Leiste und im Displayfenster am Hauptgerät ändern.

1 Während der Wiedergabe die ganze On-Screen-Leiste anzeigen.



2 Stellen Sie sicher, dass [TIME] gewählt (markiert) ist. ist.

3 Ändern Sie die Zeitanzeige.

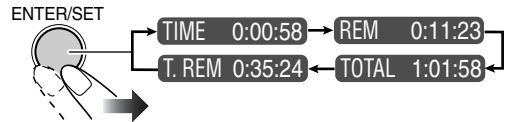

ZEIT	Verstrichene Spielzeit des laufenden Kapitels/Tracks (gilt nicht für DVD-VR).
REM	Restliche Zeit des laufenden Kapitels/Tracks (gilt nicht für DVD-VR).
TOTAL	Vergangene Disc-Zeit.
T. REM	Restliche Zeit des Titels (DVD-Video)/ Programm (DVD-VR)/Disc (SVCD/VCD).

Zum Entfernen der On-Screen-Leiste



Wiederholungswiedergabe

• Siehe auch Seite 22.

- 1 Zeigen Sie während der Wiedergabe (ohne PBC für SVCD/VCD) die gesamte On-Screen-Leiste an.
 - Wiederholmodus kann auch vor dem Starten der Wiedergabe gewählt werden (gilt nicht für DVD Video/ DVD-VR).

2 Wählen Sie [OFF].

3 Rufen Sie das Pop-up-Fenster ab.



4 Wählen Sie den gewünschten Wiederholungsmodus.

A-B	Wiederholt eine gewünschte Passage (siehe unten).
TITEL*	Wiederholt den aktuellen Titel.
ALLE	Wiederholt die Disc (gilt nicht für DVD) oder den programmierten Track.
KAPITEL**	Wiederholt das aktuelle Kapitel.
TRACK**	Wiederholt den aktuellen Track.
AUS	Beendet die Wiederholfunktion.

* Während der Wiedergabe einer DVD-VR-Disc erscheint „PG“, und während der Wiedergabe einer Playliste erscheint „PL“.

** Während Programmwiedergabe und Zufallswiedergabe erscheint „SCHRITT“.

5 Stellen Sie die Einstellung fertig.

ENTER/SET



A-B-Wiederholung

• Siehe auch Seite 23.

1 Während der Wiedergabe die ganze On-Screen-Leiste anzeigen.

2 Wählen Sie OFF.

3 Rufen Sie das Pop-up-Fenster ab.



4 Wählen Sie „A-B“.

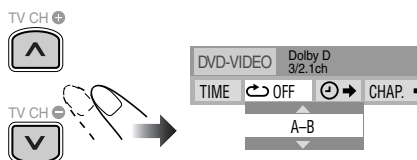

5 Wählen Sie den Startpunkt (A).

ENTER/SET



6 Wählen Sie den Endpunkt (B).

ENTER/SET



A-B-Wiederholung beginnt. Der gewählte Abschnitt wird wiederholt abgespielt.

• Bevor Sie ENTER/SET drücken, können Sie den Endpunkt mit Taste suchen.

Zum Aufheben von A-B-Wiederholung wiederholen Sie Schritt 1 bis 3, und wählen dann „AUS“ in Schritt 4.

Zeitsuche

Sie können direkt zu einem bestimmten Punkt gehen, indem Sie die vergangene Zeit vom Anfang angeben.

• Bei Programmwiedergabe und Zufallswiedergabe steht diese Funktion nicht zur Verfügung.

1 Zeigen Sie während der Wiedergabe (ohne PBC für SVCD/VCD) die gesamte On-Screen-Leiste an.

• Zeitsuche kann auch vor dem Starten der Wiedergabe verwendet werden (gilt nicht für DVD Video/DVD-VR).

2 Wählen Sie .

3 Rufen Sie das Pop-up-Fenster ab.

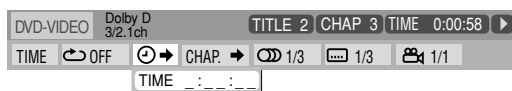

4 Geben Sie die Zeit ein.

Sie können die Zeit in Stunden/Minuten/Sekunden eingeben.

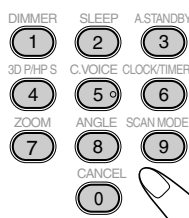

Beispiele:

Zum Bewegen eines Punkts von 1 (Stunde): 02 (Minuten): 00 (Sekunden), drücken Sie 1, 0, 2, 0 und dann 0.

Zum Bewegen eines Punkts von 54 (Minuten): 00 (Sekunden), drücken Sie 0, 5, 4, 0 und dann 0.

• Es ist immer erforderlich, die Stundenstelle (auch bei „0“ Stunden) einzugeben, aber es ist nicht nötig, die abschließenden Nullen (wie die letzten beiden Stellen in den Beispielen oben) einzugeben.

• **Zur Korrektur einer Fehleingabe** drücken Sie den Cursor < zum Löschen der letzten Eingabe.

5 Bestätigen Sie Ihre Eingabe.

ENTER/SET



Die Anlage beginnt mit der Wiedergabe der Disc ab der gewählten Spielzeit.

Kapitel-Suche

Für DVD Video/DVD-VR: Sie können die abzuspielende Kapitelnummer suchen.

• Bei Programmwiedergabe und Zufallswiedergabe steht diese Funktion nicht zur Verfügung.

- 1 Während der Wiedergabe die ganze On-Screen-Leiste anzeigen.
- 2 Wählen Sie **CHAP. →**.
- 3 Rufen Sie das Pop-up-Fenster ab.



- 4 Geben Sie die gewünschte Kapitelnummer ein.

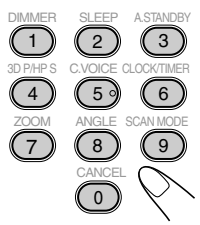

Beispiele:
 Um Kapitel 5 zu wählen, drücken Sie 5.
 Um Kapitel 10 zu wählen, drücken Sie 1 und dann 0.
 Um Kapitel 15 zu wählen, drücken Sie 1 und dann 5.
 Um Kapitel 30 zu wählen, drücken Sie 3 und dann 0.

• Zur Korrektur einer Fehleingabe drücken Sie die Zifferntasten, bis die gewünschte Nummer im Pop-up-Fenster erscheint.

- 5 Bestätigen Sie Ihre Eingabe.

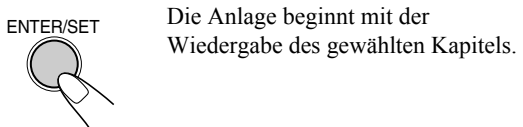

Bedienungsvorgänge im Steuerung-

Bildschirm

Sie können die gewünschten Gegenstände über den Steuerung-Bildschirm für DVD-VR und MP3/WMA/WAV/JPEG/MPEG-1/MPEG-2/DivX-Dateien suchen und abspielen.

Steuerung-Bildschirm für DVD-VR

Der Steuerung-Bildschirm wird im Fernsehbildschirm eingeblendet, wenn Sie ein Originalprogramm (PG) oder eine Playliste (PL) aufrufen.

Zum Wählen der Wiedergabeart

Zur Anzeige des Originalprogramms:	Zur Anzeige der Playliste:
Zum Entfernen der Liste drücken Sie diese Taste erneut.	

Beisp.: Wenn Originalprogramm gewählt ist.

ORIGINAL-PROGRAMM				
No	Date	Ch	Time	Title
1	03/12/06	L	12:15	La fleur
2	09/12/06	L	23:05	The last struggle
3	18/12/06	L	08:17	free flyer
4	20/12/06	L	07:47	BOOM!
5	25/12/06	L	19:38	Mr. Lawrence
6	28/12/06	L	14:20	Satisfy U

Beisp.: Wenn Playliste gewählt ist.

WIEDERGABELISTE				
No	Date	Chap	Length	Title
1	03/12/06	002	0:23:24	Nebula G.
2	15/12/06	004	1:04:39	CDJ
3	24/12/06	013	0:41:26	Secret Garden
4	27/12/06	017	0:09:08	S. Walker

- ① Aufgelistete Nummer
- ② Aufnahme-/Erstellungsdatum
- ③ Aufnahmekanäle
- ④ Aufnahmezeit
- ⑤ Titel
- ⑥ Markierungsleiste (aktuelle Wahl)
- ⑦ Enthaltene Kapitel
- ⑧ Wiedergabezeit

Zum Wählen eines Gegenstands in der Liste und Starten der Wiedergabe

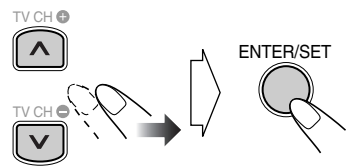

• Wenn Sie die Markierungsleiste während der Wiedergabe bewegen, beginnt die Wiedergabe des gewählten Gegenstands automatisch.

Steuerung-Bildschirm für MP3/WMA/WAV/JPEG/MPEG-1/MPEG-2/DivX-Dateien

Die Steuerungsansicht erscheint automatisch im TV-Bildschirm, wenn die Anlage MP3/WMA/WAV/JPEG/MPEG-1/MPEG-2/DivX-Dateien auf der eingelegten Disc oder dem USB-Massenspeichergerät erkennt.

- Für Standbilder/bewegte Bildern erscheint sie bei gestoppter Wiedergabe.

Beisp.: Während der Wiedergabe einer MP3-Datei auf einer Disc.

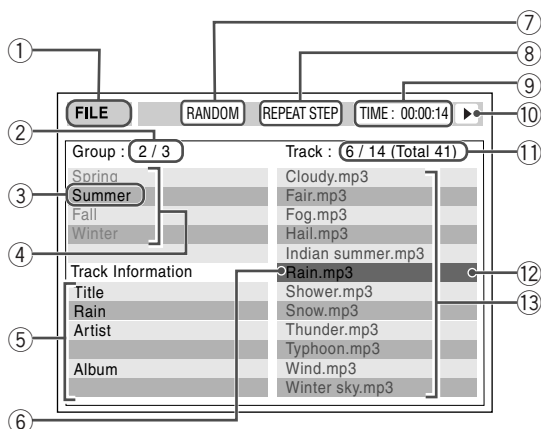

- 1 Aktuelle Quelle
FILE: Aktuelle Quelle ist „DVD/CD“.
USB: Aktuelle Quelle ist „USB MEM“.
- 2 Aktuelle Gruppen-Nummer/Gesamt-Gruppenzahl
- 3 Aktuelle Gruppe
- 4 Gruppenliste
- 5 Datei-Information (nur für MP3/WMA/WAV-Dateien)
- 6 Aktuelle Datei
- 7 Zufallswiedergabe/Programm-wiedergabe-Einstellung (gilt nicht für die Dateien im USB-Massenspeichergerät)
- 8 Wiederholwiedergabe-Einstellung
- 9 Verstrichene Spielzeit der laufenden Datei (gilt nicht für JPEG-Dateien)
- 10 Betriebsart-Symbol
- 11 Aktuelle Dateinummer/Gesamtzahl von Dateien in der aktuellen Gruppe (Gesamtzahl von Dateien auf der eingelegten Disc/USB-Massenspeichergerät)
- 12 Markierungsleiste (aktuelle Wahl)
- 13 Liste der Dateien

- Wenn verschiedene abspielbare Dateien (Audio/Standbild/bewegtes Bild) auf einer Disc oder einem USB-Massenspeichergerät aufgezeichnet sind, können Sie wählen, welcher Dateityp abgespielt werden soll (siehe „DATEITYP“ im Menü „BILD“ auf Seite 31).

Zum Bewegen der Markierungsleiste zwischen Gruppenliste und Dateiliste

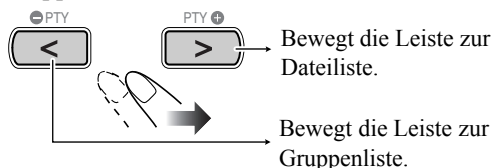

Bewegt die Leiste zur Dateiliste.

Bewegt die Leiste zur Gruppenliste.

Zum Wählen eines Punkts in der Liste

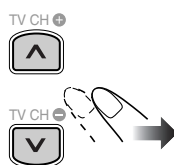

Bewegen Sie die Markierungsleiste zum gewünschten Gegenstand.

- Wenn Sie die Markierungsleiste bewegen, während eine MP3/WMA/WAV-Datei abgespielt wird, beginnt die Wiedergabe des gewählten Tracks automatisch.

Zum Starten der Wiedergabe

Für JPEG:	
	Die gewählte Datei (Standbild) wird gezeigt, bis Sie sie ändern.
	Durch Drücken einer der Tasten, je nach der aktuellen Quelle.
	Diashow-Wiedergabe beginnt. Jede Datei (Standbild) wird ca. 3 Sekunden lang im Bildschirm gezeigt, und dann wird einzeln weitergeschaltet.
	<ul style="list-style-type: none"> • Zum Aufheben der Diashow und Anzeigen des aktuellen Standbilds drücken Sie II.
Bei den anderen Dateien:	
	Die Wiedergabe startet mit dem gewählten Track.
	<ul style="list-style-type: none"> • Drücken von DVD/CD ► oder USB MEMORY ► startet die Wiedergabe ebenfalls.

- Wenn Sie mit der Wiedergabe eines Bildes beginnen, erlischt die Steuerungsansicht. Zur Anzeige der Steuerungsansicht drücken Sie TOP MENU/PG oder MENU/PL.

Täglich-Timer-Bedienungen

Fernbedienung

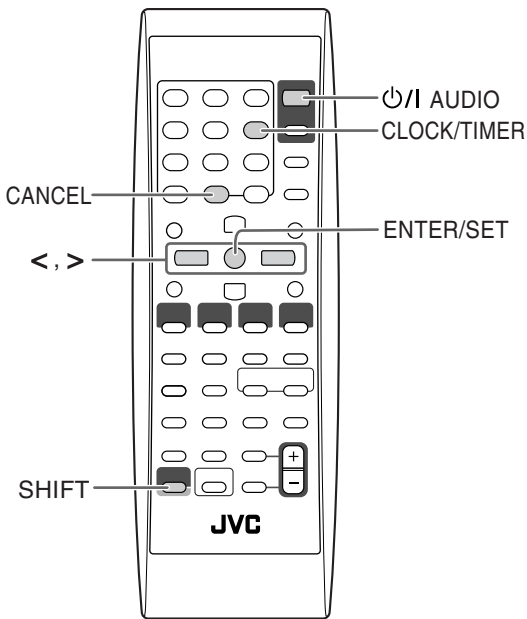

Einstellung des Täglich-Timers Remote ONLY »» INFO

Bei Verwendung des Täglich-Timers können Sie zu Ihrer Lieblingsmusik aufwachen.

Sie können drei Einstellungen für den Täglich-Timer speichern, aber nur je einen der Timer zur Zeit aktivieren.

- Zum Verlassen der Timereinstellungen drücken Sie CLOCK/TIMER (während SHIFT gedrückt gehalten wird nach Bedarf).
- Zum Korrigieren einer Falscheingabe im Vorgang drücken Sie CANCEL (während SHIFT gedrückt gehalten wird). Sie können zum vorherigen Schritt zurückkehren.

Werkseitige Anfangseinstellungen des Täglich-Timers:

- Täglich-1: EIN-Zeit (6:00)/AUS-Zeit (8:00)/Quelle (TUNER FM 1)/Lautstärkepegel (--)
- Täglich-2: EIN-Zeit (7:00)/AUS-Zeit (9:00)/Quelle (TUNER FM 1)/Lautstärkepegel (--)
- Täglich-3: EIN-Zeit (10:00)/AUS-Zeit (12:00)/Quelle (TUNER FM 1)/Lautstärkepegel (--)

1 Wählen Sie eine der gewünschten Timereinstellbetriebsarten—Tägl. 1 EIN-Zeit, Tägl. 2 EIN-Zeit oder Tägl. 3 EIN-Zeit.

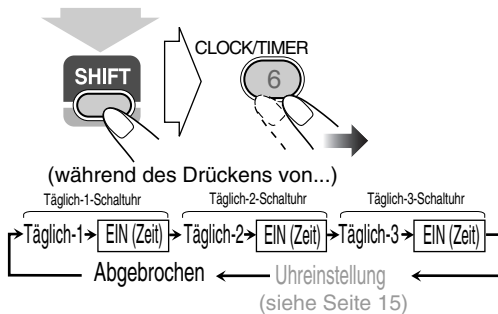

Beisp. Wenn der Einstellmodus Täglich-Timer 1 gewählt ist

- Wenn die Uhr nicht eingestellt ist, wird die Anlage durch Drücken von CLOCK/TIMER (während SHIFT gedrückt gehalten wird) auf Uhreinstellmodus geschaltet (siehe Seite 15).

2 Stellen Sie den Timer nach Wunsch ein.

Wiederholen Sie das Verfahren für folgende Einstellungen bis diese fertig sind.

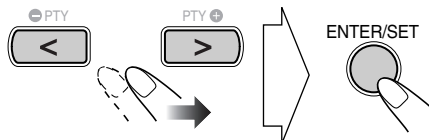

- ① Stellen Sie die Stunde und dann die Minute für die Einschaltzeit ein.
- ② Stellen Sie die Stunde und dann die Minute für die Ausschaltzeit ein.
- ③ Wählen Sie die Wiedergabequelle—„TUNER FM“, „TUNER AM“, „DISC“, „LINE“, „USB MEM“ oder „TV SOUND“.

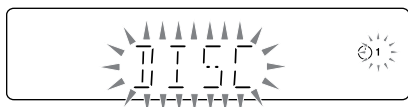

- ④ Für „TUNER FM“ und „TUNER AM“: Wählen Sie einen Vorwahlkanal.
Für „DISC“: Wählen Sie die Titel-/Gruppe-Nummer und dann die Kapitel-/Track-/Datei-Nummer.
Für „USB MEM“: Wählen Sie die Gruppenummer und dann die Track-/Datei-Nummer.
- ⑤ Wählen Sie den Lautstärkepegel.
 - Sie können den Lautstärkepegel einstellen („1“ bis „40“ und „VOL –“).
 - Wenn Sie „VOL –“ wählen, ist die Lautstärke auf den beim letzten Ausschalten der Anlage eingestellten Pegel eingestellt.

Wenn die Einstellungen vorgenommen sind, erscheint die Timer-Einstellungsinformation der Reihe nach.

- 3 Schalten Sie die Anlage aus (auf Standby), wenn Sie den Timer mit eingeschalteter Anlage eingestellt haben.



Wie der Täglich-Timer arbeitet

Wenn der Täglich-Timer eingestellt ist, leuchten die Timer-Anzeige (☀) und die Timer-Nummer (1/2/3) im Display. Der Täglich-Timer wird zur gleichen Zeit an jedem Tag aktiviert, bis er manuell aufgehoben wird (siehe nächste Spalte) oder ein anderer Timer aktiviert wird.

Wenn die Einschaltzeit erreicht ist

Die Anlage schaltet ein, stimmt den festgelegten Sender ab oder startet die Wiedergabe von der festgelegten Quelle, und steigert den Lautstärkepegel allmählich innerhalb von etwa 30 Sekunden auf den voreingestellten Wert.

- Während der Täglich-Timer arbeitet, blinkt die Timer-Anzeige (☀) im Display.

Wenn die Ausschaltzeit erreicht ist

Die Anlage stoppt die Wiedergabe und schaltet automatisch aus (auf Standby).

- Die Timereinstellung bleibt gespeichert, bis Sie sie ändern.

Den Täglich-Timer ein- oder ausschalten

Da der Täglich-Timer zur gleichen Zeit an jedem Tag aktiviert wird, kann es nötig sein, ihn an bestimmten Tagen aufzuheben.

Aufheben des Täglich-Timers

- 1 Wählen Sie den aufzuheben gewünschten Timer (TÄGL. 1, TÄGL. 2 oder TÄGL. 3).

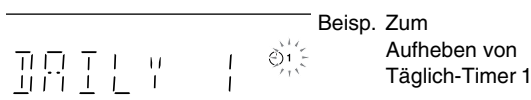
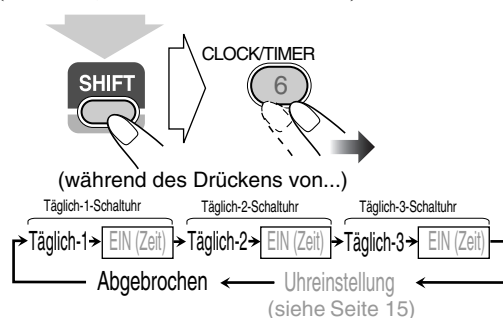

- 2 Den gewählten Timer ausschalten.

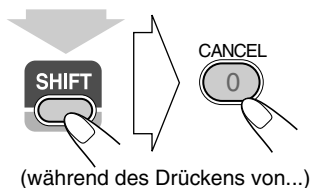

Den Täglich-Timer einschalten

- 1 Wählen Sie den zu aktivieren gewünschten Timer (TÄGL. 1, TÄGL. 2 oder TÄGL. 3).

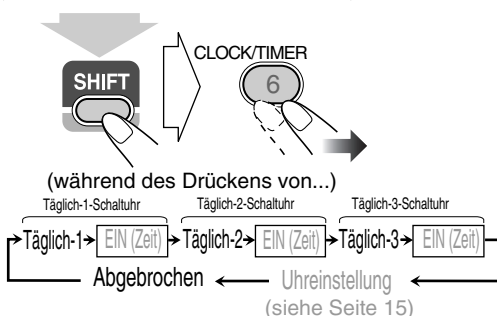

- 2 Aktivieren Sie den gewählten Timer.

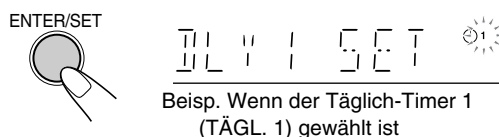

- 3 Warten Sie, bis die Anzeige erlischt.

Setup-Menü-Vorgänge INFO

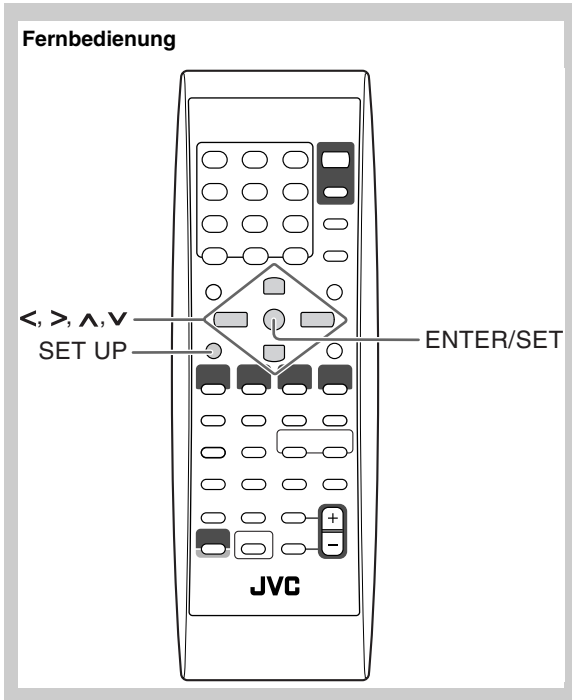

Anfangseinstellungen Remote ONLY

Sie können die Klangeinstellung der Anlage ändern.
 • Das Setup-Menü kann nur verwendet werden, wenn „DVD/CD“ oder „USB MEM“ als Quelle ausgewählt ist.

1 Drücken Sie SET UP bei gestoppter Wiedergabe.

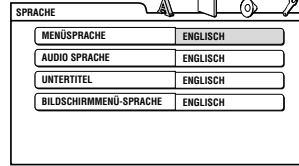

- 2 Drücken Sie > (oder <) zum Wählen des Menüs.**
- 3 Drücken Sie v (oder ^) um zu dem zu ändernden Gegenstand zu gehen.**
- 4 Drücken Sie ENTER/SET.**
- 5 Drücken Sie v (oder ^) um die Optionen zu wählen, und drücken Sie dann ENTER/SET.**

Zum Entfernen einer Vorwahlanzeige
 Drücken Sie SET UP.

SPRACHE-Menü

Gegenstand	Inhalt
MENÜSPRACHE	Sie können die anfängliche Menüsprache einer DivX-Dateien/DVD-Video wählen. (Siehe Seite 37.)
AUDIO SPRACHE	Sie können die anfängliche Audiosprache einer DivX-Dateien/DVD-Video wählen. (Siehe Seite 37.)
UNTERTITEL	Sie können die anfängliche Untertitelsprache einer DivX-Dateien/DVD-Video wählen. (Siehe Seite 37.)
BILDSCHIRMENÜ-SPRACHE	Sie können „ENGLISCH“, „FRANZÖSISCH“, „DEUTSCH“, „TSCHECHISCH“, „SLOWAKISCH“, „POLNISCH“ oder „UNGARISCH“ als Bildschirm-Sprache wählen.

BILD-Menü

Gegenstand	Inhalt
MONITOR-TYP 	Sie können den Monitor-Typ dem Fernsehgerät anpassen, wenn Sie Bilder abspielen, die für Breitbild-Fernsehgeräte erstellt sind. 16:9 NORMAL (Breitbild-Fernsehgerät): Wählen Sie dies, wenn das Seitenverhältnis Ihres Breitbild-Fernsehgeräts fest auf 16:9 gestellt ist. 16:9 AUTO (Breitbild-Fernsehgerät): Wählen Sie dies, wenn Sie ein normales Breitbild-Fernsehgerät haben. 4:3 LETTERBOX (Briefkastenformat-Umwandlung): Für ein herkömmliches (4:3) Fernsehgerät. Zeigt ein Breitbild über die gesamte Breite des Fernsehbildschirms an, wobei das Seitenverhältnis bewahrt wird. 4:3 PAN & SCAN (Pan-Scan-Umwandlung): Für ein herkömmliches (4:3) Fernsehgerät. Das Bild wird gezoomt, um den Bildschirm senkrecht auszufüllen, und die linken und rechten Seiten des Bilds werden abgeschnitten.
BILDQUELLE	Eine optimale Bildqualität erhalten Sie durch Wählen des Quellentyps der Videoquelle. AUTO: Wählen Sie normalerweise diese Option. Die Anlage erkennt den Bildtyp (Film- oder Videoquelle) des gegenwärtigen Bildes anhand seiner Information. FILM: Für ein Filmquelle-Bild. VIDEO: Für ein Videoquelle-Bild.
BILDSCHIRMSCHONER	Sie können die Bildschirmschoner-Funktion stellen (EIN oder AUS). Wenn ca. 5 Minuten lang keine Bedienung erfolgt, blendet der Fernsehbildschirm ab.
DATEITYP	Sie können den Dateityp zur Wiedergabe wählen. AUDIO: Zur MP3/WMA/WAV-Dateien Wiedergabe. STANDBILD: Zur JPEG-Dateiwiedergabe. VIDEO: Zur MPEG-1/MPEG-2/DivX-Dateien Wiedergabe.



AUDIO-Menü

Gegenstand	Inhalt
DIGITAL-AUDIO-AUSGANG	Stellen Sie diesen Punkt korrekt ein, wenn Sie die Buchse OPTICAL DIGITAL OUT an der Rückseite verwenden. NUR PCM: Bei Anschluss an Audiogeräte, die nur mit linearen PCM-Signalen kompatibel sind. DOLBY DIGITAL/PCM: Bei Anschluss an einen Dolby-Digital-Decoder oder einen Verstärker mit eingebautem Dolby-Digital-Decoder. BISTROM/PCM: Bei Anschluss an einen DTS-Decoder oder einen Verstärker mit eingebautem DTS-Decoder.
ABWÄRTSMISCHUNG	Diese Einstellung ist für den Digital-Tonausgang wirksam, wenn „DIGITAL-AUDIO-AUSGANG“ auf „NUR PCM“ gestellt ist. DOLBY-RAUMKLANG: Wählen Sie dies bei Anschluss an einen Surround-Decoder. 2-KANAL-STEREO: Wählen Sie dies bei Anschluss an einen Stereoreceiver, MD-Player, usw.
DYNAMIK-KOMPRIMIERUNG	Mit der Dolby Digital-Software kommen Sie auch bei niedrigen Lautstärkeinstellungen in den Genuss eines kräftigen Klangs. AUTO: Sie können einen kräftigen Wiedergabeton mit vollem Dynamikumfang erhalten. EIN: Wählen Sie diese Einstellung, wenn der maximale Komprimierungseffekt angelegt werden soll, um den Klang bei niedriger Lautstärke deutlicher zu machen (besonders praktisch beim Hören von Musik spät nachts).



SONSTIGES-Menü

Gegenstand	Inhalt
LESEZEICHEN-FUNKTION	Sie können die Lesezeichenfunktion wählen. EIN: Die Anlage setzt die Wiedergabe von der Stelle fort, wo die Wiedergabe gestoppt wurde. AUS: Lesezeichen is deactivated.
BILDSCHIRM-ANLEITUNG	Aktivieren (EIN) oder deaktivieren (AUS) Sie die Bildschirmanleitung.
DivX REG.	Die Anlage hat ihren eigenen Registrierungscode. Wenn nötig, können Sie ihn bestätigen. Wenn Sie eine DivX-Datei abgespielt haben, bei der der Registrierungscode aufgenommen ist, wird der Registrierungscode der Anlage für Urheberrechtsschutz überschrieben.

Zusätzliche Information

Weitere Informationen zu dieser Anlage

Anschlüsse (siehe Seite 3 bis 5)

- Stellen Sie sicher, dass die Antennenleiter nicht andere Klemmen, Verbindungskabel oder Netzkabel berühren. Halten Sie außerdem die Antennen von Metallteilen der Anlage, Verbindungskabeln und dem Netzkabel fern. Dadurch kann schlechter Empfang verursacht werden.
- Verwenden Sie nur Lautsprecher mit der gleichen Lautsprecherimpedanz wie auf den Lautsprecherklemmen hinten an der Anlage angezeigt.
- Die Lautsprecher sind magnetisch abgeschirmt, um Farbverzerrungen an Fernsehgeräten zu vermeiden. Bei falscher Installation können sie aber trotzdem Farbverzerrungen verursachen. Achten Sie bei der Aufstellung der Lautsprecher deshalb auf Folgendes.
 - Bei Aufstellung dieser Lautsprecher in der Nähe eines Fernsehers den Netzschalter des Fernsehers ausschalten oder seinen Netzstecker aus der Steckdose ziehen, bevor die Lautsprecher installiert werden. Danach mindestens 30 Minuten warten, bis der Fernseher eingeschaltet wird.
 - Manche Fernsehgeräte werden trotz Befolgung der obigen Anweisungen beeinflusst. In diesem Fall stellen Sie die Boxen weiter vom Fernsehgerät entfernt auf.

Tägliche Bedienung—Wiedergabe (siehe Seite 7 bis 11)

Rundfunkempfang:

- Wenn Sie einen neuen Sender unter einer belegten Festsendernummer speichern, wird der vorher unter dieser Festsendernummer vorhandene Sender gelöscht.
- Die Festsender bleiben, wenn der Netzstecker aus der Steckdose gezogen wird oder wenn die Stromversorgung ausfällt, nur noch einige Tage lang abgespeichert. In diesem Fall speichern Sie die Sender erneut ab.

Wiedergabe von einer Disc/ USB-Massenspeicher geräts:

- Wenn Sie die Quelle auf „DVD/CD“ oder „USB MEM“ umstellen, kann das Aktivieren der Quelle eine gewisse Zeit in Anspruch nehmen.
- Während die Anlage eine Disc liest, kann die Quelle nicht richtig auf „USB MEM“ umgeschaltet werden. In diesem Fall drücken Sie **■** und wählen dann erneut „USB MEM“ als Quelle.
- Bei manchen Discs kann sich aufgrund der Programmierung und der Disc-Struktur die tatsächliche Bedienung von der Erklärung in der Anleitung unterscheiden; derartige Unterschiede sind normal und stellen keine Fehlfunktion des Systems dar.
- Diese Anlage erkennt bis zu 150 Tracks (Dateien) pro Gruppe und bis zu 99 Gruppen auf einer Disc/einem USB-Massenspeichergerät. Die Gesamtzahl der Tracks (Dateien), die von der Anlage erkannt werden können, ist 4000.
 - Wenn nicht abspielbare Dateien in einem Ordner vorhanden sind, werden diese in der Gesamt-Dateizahl mitgezählt.
 - Abspielbare Dateien, die zu keiner Gruppe gehören, werden als GRUPPE 1 gehandhabt.

- Zur Wiedergabe von Dateien im USB-Massenspeichergerät...
 - Beim Anschließen eines USB-Massenspeichergeräts müssen Sie auch dessen betreffende Bedienungsanleitung beachten.
 - Schließen Sie jeweils ein USB-Massenspeichergerät zur Zeit an. Verwenden Sie keinen USB-Hub.
 - Sie können nicht ein USB-Massenspeichergerät über die Buchse USB MEMORY **↔** laden.
 - Bei der Wiedergabe einer Datei in einem USB-Massenspeichergerät trennen Sie nicht die Verbindung zum Gerät ab. Dies könnte zu Fehlfunktion sowohl an der Anlage als auch am betreffenden Gerät führen.
 - JVC übernimmt keine Verantwortung für jeglichen Datenverlust in einem USB-Massenspeichergerät bei der Verwendung dieser Anlage.
 - Diese Anlage ist mit USB 2.0 Full Speed kompatibel.
 - Sie können die folgenden Dateitypen in einem USB-Massenspeichergerät abspielen (maximale Datenübertragungsrate: 2 Mbps):
 - Musik: MP3, WMA, WAV
 - Bild: JPEG
 - Movie: MPEG-1, MPEG-2, DivX (maximale Bildrate 30 Bilder/s für progressiv)
 - Diese Anlage kann möglicherweise bestimmte Dateien nicht abspielen, obwohl ihre Formate oben aufgeführt sind.
 - Sie können nicht größere Dateien als 2 Gigabyte abspielen.
 - Bei der Wiedergabe einer Daten mit einer hohen Übertragungsrate können Aussetzer in Bild oder Ton bei der Wiedergabe auftreten.
 - Diese Anlage kann nicht ein USB-Massenspeichergerät erkennen, das eine andere Bewertung als 5 V hat und nicht 500 mA überschreitet.
 - Diese Anlage kann bestimmte USB-Massenspeichergerät nicht abspielen und unterstützt nicht DRM (Digital Rights Management).
 - Einen Digital Audio-Player mit einem Inhalt von mehr als 1 Gigabyte zu starten, nimmt einige Zeit in Anspruch.
- Bei DVD-VR-Wiedergabe...
 - Diese Anlage kann nur eine Disc im UDF-Bridge-Format abspielen.
 - Einzelheiten über DVD-VR-Format und die Playliste ersehen Sie aus der Bedienungsanleitung des Aufnahme geräts.
- Für MP3/WMA/WAV-Wiedergabe...
 - MP3/WMA/WAV-Discs erfordern eine längere Auslesezeit als normale CDs. (Das liegt an der Komplexität der Gruppe/Datei-Konfiguration.)
 - Manche MP3/WMA/WAV-Dateien können nicht wiedergegeben werden und werden übersprungen. Das ist ein Resultat ihrer Aufnahmeverfahren und Bedingungen.
 - Diese Anlage kann nur eine Disc mit ISO 9660 Level 1 oder Level 2 abspielen.
 - Die Anlage kann MP3/WMA/WAV-Dateien mit der Dateierweiterung <.mp3>, <.wma> oder <.wav> abspielen (ungeachtet der Schreibung mit Groß- und Kleinbuchstaben).
 - Wir empfehlen, MP3/WMA/WAV-Dateien immer unter den folgenden Bedingungen zu erstellen:
 - Für MP3/WMA-Dateien: Mit einer Abtastfrequenz von 44,1 kHz und eine Datenübertragungsrate von 128 kbps. Dieses System kann nicht Dateien abspielen, die mit einer Bitrate von weniger als 64 kbps erstellt wurden.
 - Für WAV-Dateien: Mit einer Abtastfrequenz von 44,1 kHz und einer Quantisierungsrate von 16 Bit linear PCM.

- Für Wiedergabe von JPEG-Dateien...
 - Es wird empfohlen, eine Datei mit einer Auflösung von 640 x 480 aufzuzeichnen. (Wenn eine Datei mit einer Auflösung von mehr als 640 x 480 aufgezeichnet wurde, dauert es sehr lange, bis sie gezeigt wird.)
 - Diese Anlage kann nur Baseline-JPEG-Dateien* abspielen. Progressive-JPEG-Dateien* oder Lossless-JPEG-Dateien* können nicht abgespielt werden.
 - * Baseline-JPEG-Format: Verwendet für Digitalkameras, Web usw.
 - Progressive-JPEG-Format: Verwendet für Web.
 - Lossless-JPEG-Format: Ein alter Typ, der heute selten verwendet wird.
 - Die Anlage kann JPEG-Dateien mit der Dateierweiterung <.jpg> oder <.jpeg> abspielen (ungeachtet der Schreibung mit Groß- und Kleinbuchstaben).
 - Diese Anlage kann u.U. JPEG-Dateien nicht richtig abspielen, wenn diese von anderen Geräten als Digitalkameras aufgenommen wurden.
- Für MPEG-1/MPEG-2-Wiedergabe...
 - Die Anlage kann MPEG-1/MPEG-2-Dateien mit der Dateierweiterung <.mpg> oder <.mpeg> abspielen (ungeachtet der Schreibung mit Groß- und Kleinbuchstaben).
 - Das Stream-Format muss dem MPEG System/ Programm-Stream entsprechen.
 - 720 x 576 Bildpunkte (25 Bilder/s)/720 x 480 Bildpunkte (30 Bilder/s) wird für die höchste Auflösung empfohlen.
 - Diese Anlage unterstützt auch die Auflösungen 352 x 576/480 x 576/352 x 288 Bildpunkte (25 Bilder/s) und 352 x 480/480 x 480/352 x 240 Bildpunkte (30 Bilder/s).
 - Das Dateiformat soll MP@ML (Main Profile @ Main Level)/SP@ML (Simple Profile @ Main Level)/MP@LL (Main Profile @ Low Level) sein.
 - Audio Streams müssen mit MPEG1 Audio Layer-2 oder MPEG2 Audio Layer-2 übereinstimmen.
- Bei DivX-Wiedergabe...
 - Diese Anlage kann nur eine Disc im UDF-Bridge-Format abspielen. "Multi-border" ist nicht unterstützt.
 - Die Anlage unterstützt alle Versionen von DivX® Video (einschließlich DivX® 6).
 - Die Anlage unterstützt DivX-Dateien mit einer Auflösung von 720 x 480 Bildpunkten oder weniger (30 Bilder/s) und 720 x 576 Bildpunkten oder weniger (25 Bilder/s).
 - Audio Stream muss mit Dolby Digital, MPEG1 Audio Layer-2 oder MPEG Audio Layer-3 (MP3) übereinstimmen.
 - Die Anlage kann DivX-Dateien mit der Dateierweiterung <.divx>, <.div> oder <.avi> abspielen (ungeachtet der Schreibung mit Groß- und Kleinbuchstaben).
 - Die Anlage unterstützt nicht GMC (Global Motion Compression).
 - Dateien, die mit Zeilensprung-Abtastung codiert sind, werden möglicherweise nicht richtig abgespielt.

Wiedergabe von einem digitalen Audio-Player:

- Wenn QP Link aufgrund eines schwachen Klangsignals von der Buchse LINE IN versagt, kann die Auto-Standby-Funktion die Anlage ausschalten, wenn Sie Klang von den Lautsprechern hören. In solchen Fällen stellen Sie den Lautstärkepegel der Komponente höher ein, so dass die Anlage das Klangsignal erkennen kann.

- Durch Umschalten von „LINE“ auf eine andere Quelle, während QP Link arbeitet, wird QP Link zeitweilig deaktiviert. In diesem Fall wird QP Link auf folgende Weise neu aktiviert:
 - Drücken Sie zweimal auf QP LINK an der Fernbedienung.
 - Den Stecker der Komponente von der Buchse LINE IN abziehen und dann neu einstecken.
- Wenn Sie  (Bereitschaft/ein) drücken, um die Anlage auszuschalten, oder wenn der voreingestellte Timer die Anlage bei arbeitendem QP Link ausschaltet, deaktiviert die Anlage QP Link kurzzeitig. In solchen Fällen wird QP Link auf folgende Weise neu aktiviert:
 - Wenn das Klangsignal von der Buchse LINE IN stoppt oder etwa 30 Sekunden nach dem Ausschalten der Anlage zu schwach ist.
 - Beim erneuten Einschalten.
- QP Link kann aktiviert werden, wenn Sie zum ersten Mal die Komponente an die LINE IN-Buchse anschließen oder davon abtrennen. Das ist keine Fehlfunktion.
- QP Link arbeitet nicht, wenn das Display ausgeschaltet ist (siehe Seite 7).

Tägliche Bedienung—Klang u. andere Einstellungen (siehe Seite 12 bis 15)

Einstellen des Klangs:

- Diese Funktion beeinflusst auch den Klang über die Kopfhörer.

Ändern des Abtastmodus:

- Sie können den Abtastmodus in den folgenden Fällen nicht auf Progressiv umstellen:
 - Wenn Ihr Fernsehgerät nicht Progressiv-Videoeingang unterstützt.
 - Wenn Sie Ihr Fernsehgerät nicht an die Anlage über ein Component-Video-kabel angeschlossen haben.

Einstellung der Uhr:

- „0:00“ blinkt im Displayteil, bis Sie die Uhr einstellen.
- Die Uhr kann 1 oder 2 Minuten im Monat vor- oder nachgehen. In diesem Fall muss die Uhrzeit neu eingestellt werden.

Erweiterte Radiofunktionen (siehe Seite 16 und 17)

- Wenn Sie mehr über Radio Data System erfahren wollen, besuchen Sie <<http://www.rds.org.uk>>.
- Wenn das System die Radio Data System-Information mit Verspätung anzeigt — PS-, PTY-, RT-Signals, erscheinen „WAIT PS“, „WAIT PTY“, oder „WAIT RT“ während der Suche.

Unverkennbare Video-Disc/Datei-Vorgänge (siehe Seite 18 bis 20)

Einstellung des Audio-Tracks:

- Bei manchen Discs/Dateien können Sie nicht die Audiosprachen bei der Wiedergabe ändern.

Spezialeffekt-Wiedergabe:

- Während der Zeitlupenwiedergabe kommt kein Ton.
- Bei nahe herangezoomter Einstellung kann das Bild körnig wirken.

Erweiterte Wiedergabe-Funktionen (siehe Seite 21 bis 23)

Programmierung der Wiedergabereihenfolge— Programmwiedergabe:

- Während der Programmierschritte...
Ihr Eintrag wird ignoriert, wenn Sie versucht haben, eine Gegenstandsnummer zu programmieren, die auf der Disc nicht vorhanden ist (z.B. Wahl von Track 14 auf einer Disc, die nur 12 Tracks enthält).

Wiederholte Wiedergabe:

- A-B-Wiederholung steht nur innerhalb des gleichen Titels/Programms/Tracks zur Verfügung.

On-Screen-Vorgänge (siehe Seite 24 bis 28)

On-Screen-Leiste-Bedienung:

- Bei DVD-VR, erscheint „PG“ oder „PL“ anstelle von „TITLE“ im On-Screen-Balken.

Täglich-Timer-Bedienungen (siehe Seite 29 und 30)

Einstellung des Täglich-Timers:

- Wenn Sie den Festsender oder die Tracknummer bei der Timereinstellung nicht richtig angeben, wird der momentan gewählte Sender oder der erste Track bei der Timeraktivierung abgespielt.
- Die Timer-Eingaben werden, wenn der Netzstecker aus der Steckdose gezogen wird oder wenn die Stromversorgung ausfällt, sofort gelöscht. Sie müssen zuerst die Uhr einstellen, und danach erneut den Timer.
- Wenn Sie DVD-Video als Quelle wählen, arbeitet der Täglich-Timer nicht richtig.
- Wenn Sie den Einschlaf-Timer einstellen, nachdem der Täglich-Timer mit der Wiedergabe der gewählten Signalquelle begonnen hat, wird die Einstellung des Täglich-Timers aufgehoben.

Setup-Menü-Vorgänge (siehe Seite 31 und 32)

Allgemein:

- Wenn der obere und untere Teil des Menüs abgeschnitten ist, stellen Sie die Bildgröße mit dem Bildgrößenregler des Fernsehgeräts ein.

SPRACHE-Menü:

- Wenn die für „MENÜSPRACHE“, „AUDIO SPRACHE“ oder „UNTERTITEL“ gewählte Sprache nicht aufgezeichnet ist, wird die Originalsprache als anfängliche Sprache verwendet.

BILD-Menü—MONITOR-TYP:

- Auch wenn „4:3 PS“ gewählt ist, kann die Bildschirmgröße bei der Wiedergabe einer Disc/Datei 4:3 Letterbox werden. Dies hängt davon ab, wie die Discs bespielt sind.
- Wenn Sie „16:9“ für ein Bild mit dem Seitenverhältnis 4:3 wählen, ändert sich das Bild leicht aufgrund des Vorgangs der Umrechnung der Bildbreite.

SONSTIGES-Menü—BILDSCHIRM-ANLEITUNG:

- Das Setup-Menü und der On-Screen-Balken erscheinen (und werden aufgezeichnet), auch wenn diese Funktion auf „AUS“ gestellt ist.
Untertitel und die Information zum Heranzoomen erscheinen ungeachtet dieser Einstellung im Display.

Wartung

Um beste Leistung mit der Anlage zu erzielen, halten Sie Ihre Discs und Mechanismen immer sauber.

Umgang mit Discs

- Entnehmen Sie die Disc aus ihrer Hülle, indem Sie immer den Mittenhalter der Hülle leicht eindrücken und die Disc an den Rändern haltend herausheben.
- Berühren Sie nicht die glänzende Seite der Disc, und biegen Sie die Disc nicht.
- Setzen Sie die Disc nach der Verwendung in die Hülle zurück, um Verbiegen zu vermeiden.
- Achten Sie darauf, nicht die Oberfläche der Disc zu zerkratzen, wenn Sie sie in ihre Hülle zurücksetzen.
- Schützen Sie die Disc vor direktem Sonnenlicht, extremen Temperaturen und Feuchtigkeit.

Zum Reinigen der Disc:

Wischen Sie die Disc mit einem weichen Lappen gerade von der Mitte nach außen hin ab.

Reinigung der Anlage

- Flecken müssen mit einem weichen Lappen abgewischt werden. Bei schwerer Verschmutzung der Anlage einen Lappen mit wässriger, neutraler Spülmittellösung tränken, gut auswringen, die Anlage abwischen, und dann mit einem trockenen Lappen trockenwischen.
- Um Beeinträchtigung der Qualität der Anlage, Beschädigung, oder Abpellen der Lackierung zu vermeiden, auf folgendes achten:
 - NICHT mit einem harten Lappen abwischen.
 - NICHT gewaltsam abwischen.
 - NICHT mit Lösungsmitteln wie Verdünner oder Benzol abwischen.
 - NICHT flüchtige Substanzen wie etwa Insektensprays darauf sprühen.
 - NICHT Gummi- oder Plastikteile längere Zeit in Berührung lassen.

Zum Abnehmen der Lautsprecherbespannungen:

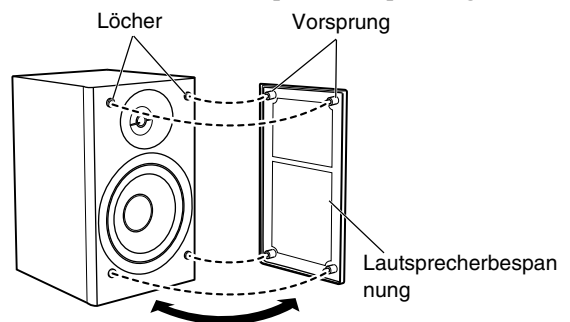

Störungssuche

Allgemein:

Einstellungen oder Eingaben werden plötzlich aufgehoben, bevor Sie fertig sind.

⇒ Es gibt eine Zeitgrenze. Wiederholen Sie das Verfahren.

Bedienungsvorgänge werden deaktiviert.

⇒ Der eingebaute Mikroprozessor weist eine Fehlfunktion wegen elektrischer Störungen auf. Ziehen Sie den Netzstecker ab und stecken ihn erneut ein.

Unfähig, die Anlage von der Fernbedienung zu steuern.

⇒ Es befindet sich ein Hindernis zwischen Fernbedienung und dem Fernbedienungssensor an der Anlage.

⇒ Die Batterien sind erschöpft.

Kein Ton.

⇒ Lautsprecherverbindungen sind falsch oder locker.

⇒ Kopfhörer sind angeschlossen.

Kein Bild erscheint auf dem Fernsehbildschirm.

⇒ Die Videokabelverbindungen können falsch oder locker sein.

Kein Bild erscheint im Fernsehbildschirm, das Bild ist verschwommen, oder das Bild ist in zwei Teile geteilt.

⇒ Die Anlage ist an ein Fernsehgerät angeschlossen, das Progressiv-Videoeingang nicht unterstützt.

⇒ Falscher Abtastmodus ist gewählt (siehe Seite 14).

⇒ Wenn Sie das Netzkabel abziehen und wieder anschließen, kann der Abtastmodus zurück auf die anfängliche Einstellung schalten („RGB“) (siehe Seite 14).

Der linke und rechte Bildrand fehlt im Bildschirm.

⇒ Wählen Sie „4:3 LB“ für „MONITOR-TYP“ (siehe Seite 31).

Bedienung des Radios:

Schwer hörbare Sendungen wegen Rauschen.

⇒ Antennenverbindungen sind falsch oder locker.

⇒ Die AM-Rahmenantenne ist zu nahe am System.

⇒ Die UKW-Antenne ist nicht richtig ausgestreckt und platziert.

Disc/USB-Massenspeichergerät-Wiedergabevorgänge:

Die Disc wird nicht abgespielt.

⇒ Sie haben eine Disc mit einem anderen Regionalcode als „2“ eingesetzt. („RG ERROR“ erscheint im Display.)

⇒ Die Disc ist umgekehrt eingesetzt. Setzen Sie die Disc mit der Beschriftungsseite nach oben weisend ein.

ID3-Tag an einer MP3-Datei kann nicht gezeigt werden.

⇒ Es gibt zwei Typen von ID3-Tag—Version 1 und Version 2. Diese Anlage kann nur die ID3-Tag Version 1 zeigen.

Gruppen und Tracks werden nicht erwartungsgemäß abgespielt.

⇒ Die Wiedergabe-Reihenfolge wird bestimmt, wenn Gruppen und Tracks aufgenommen werden. Dies hängt von der Schreibanwendung ab.

MP3-, WMA-, WAV-, JPEG-, MPEG-1-, MPEG-2- oder DivX-Dateien werden nicht abgespielt.

⇒ Die Disc oder das USB-Massenspeichergerät kann verschiedene Arten von Tracks (z.B. MP3/WMA/WAV/JPEG) enthalten. In diesem Fall können Sie nur die Dateien abspielen, die mit der Einstellung „DATEITYP“ (siehe Seite 31) gewählt wurden.

⇒ Sie haben die Einstellung „DATEITYP“ geändert, nachdem die Anlage die Disc oder das USB-Massenspeichergerät gelesen hat. In diesem Fall legen Sie die Disc neu ein oder trennen das USB-Massenspeichergerät ab und schließen es erneut an.

Der Disc-Klang ist unterbrochen.

⇒ Die Disc ist zerkratzt oder schmutzig.

Es erscheint kein Untertitel im Display, obwohl Sie die anfängliche Untertitelsprache gewählt haben.

⇒ Manche DVDs/DivX-Dateien sind so programmiert, dass sie anfänglich keinen Untertitel zeigen. In diesem Fall drücken Sie SUBTITLE nach dem Starten der Wiedergabe (siehe Seite 19).

Die Audio-Sprache unterscheidet sich von der als anfängliche Audiosprache gewählten.

⇒ Manche DVDs/DivX-Dateien sind so programmiert, dass sie immer anfänglich die Originalsprache verwenden. In diesem Fall drücken Sie AUDIO/MPX nach dem Starten der Wiedergabe (siehe Seite 18).

Das Disc-Fach öffnet oder schließt sich nicht.

⇒ Das Netzkabel ist nicht ordnungsgemäß eingesteckt.

⇒ Kindersicherung ist aktiv. „LOCKED“ erscheint im Displayfenster (siehe Seite 23).

QP Link-Bedienvorgänge:

Die Anlage schaltet automatisch ein, auch wenn die Anlage mit Timer auf Standby geschaltet war oder wenn Sie die Anlage auf Standby geschaltet haben, während die Wiedergabe auf dem digitalen Audio-Player lief.

⇒ In diesem Fall deaktivieren Sie QP Link oder stoppen die Wiedergabe auf dem an die LINE IN-Buchse angeschlossenen digitalen Audio-Player.

Timer-Bedienungen:

Täglich-Timer arbeitet nicht.

⇒ Die Anlage war bei Erreichen der Einschaltzeit bereits eingeschaltet. Der Timer arbeitet nur bei ausgeschalteter Anlage.

Täglich-Timer startet nicht die Wiedergabe.

⇒ Die eingelegte Disc ist eine DVD-Video. Wechseln Sie die Disc.

Sprachcode-Liste

AA	Afar
AB	Abchasien
AF	Afrikaans
AM	Ameharisch
AR	Arabisch
AS	Assamesisch
AY	Aymara
AZ	Aserbaijanisch
BA	Bashkir
BE	Weißrussisch
BG	Bulgarisch
BH	Bihari
BI	Bislama
BN	Bengali, Bangla
BO	Tibetanisch
BR	Bretonisch
CA	Katalanisch
CO	Korsisch
CY	Walisisch
DA	Dänisch
DZ	Bhutani
EL	Griechisch
EO	Esperanto
ET	Estländisch
EU	Baskisch
FA	Persisch
FI	Finnisch
FJ	Fidschi
FO	Faröisch
FY	Friesisch
GA	Irish
GD	Schottisch Gälisch
GL	Galizisch
GN	Guarani
GU	Gujarati
HA	Hausa
HI	Hindi
HR	Kroatisch
HY	Armenisch
IA	Interlingua
IE	Interlingue
IK	Inupiak
IN	Indonesisch
IS	Isländisch
IW	Hebräisch
JI	Jiddisch
JW	Javanesisch
KA	Georgisch

KK	Kazakh
KL	Grönländisch
KM	Kambodianisch
KN	Kannadisch
KO	Koreanisch (KOR)
KS	Kashmirisch
KU	Kurdisch
KY	Kirghisch
LA	Lateinisch
LN	Lingala
LO	Laotianisch
LT	Litauisch
LV	Lettisch
MG	Malagasy
MI	Maori
MK	Mazedonisch
ML	Malayalam
MN	Mongolisch
MO	Moldavisch
MR	Marathi
MS	Malayisch (MAY)
MT	Maltesisch
MY	Burmesisch
NA	Nauru
NE	Nepalesisch
NL	Holländisch
NO	Norwegisch
OC	Occitan
OM	(Afan) Oromo
OR	Oriya
PA	Panjabi
PS	Pashto, Pushto
PT	Portugiesisch
QU	Quechua
RM	Rätoromanisch
RN	Kirundi
RO	Rumänisch
RW	Kinyarwanda
SA	Sanskrit
SD	Sindhi
SG	Sangho
SH	Serbo-Kroatisch
SI	Singhalesisch
SL	Slovenisch
SM	Samoanisch
SN	Shona
SO	Somalisch
SQ	Albanisch

SR	Serbisch
SS	Siswati
ST	Sesotho
SU	Sundanesisch
SV	Schwedisch
SW	Suahili
TA	Tamil
TE	Telugu
TG	Tajik
TH	Thailändisch
TI	Tigrinya
TK	Turkmenisch
TL	Tagalog
TN	Setswana
TO	Tonga
TR	Türkisch
TS	Tsonga
TT	Tatar
TW	Twi
UK	Ukrainisch
UR	Urdu
UZ	Usbekisch
VI	Vietnamesisch
VO	Volapük
WO	Wolof
XH	Xhosa
YO	Yoruba
ZU	Zulu

OPTICAL DIGITAL OUT-Signale

DIGITAL AUDIO OUTPUT Wiedergabe-Disc/Datei	Ausgangssignale		
	BITSTROM/PCM	DOLBY DIGITAL/PCM	NUR PCM
DVD-Video			
mit 48 kHz, 16/20/24 Bit linear PCM	48 kHz, 16 Bit linear PCM*		
mit 96 kHz, linear PCM	48 kHz, 16 Bit linear PCM		
mit Dolby Digital	Dolby Digital Bitstream		48 kHz, 16 Bit linear PCM
mit DTS	DTS Bitstream	48 kHz, 16 Bit linear PCM	
DVD-R/-RW im DVD-VR-Format			
mit 48 kHz, 16/20/24 Bit linear PCM	48 kHz, 16 Bit linear PCM*		
mit Dolby Digital	Dolby Digital Bitstream		48 kHz, 16 Bit linear PCM
SVCD/VCD/CD	44,1 kHz, 16 Bit linear PCM/48 kHz, 16 Bit linear PCM		
CD mit DTS	DTS Bitstream	44,1 kHz, 16 Bit linear PCM	
MP3/WMA/WAV/MPEG-1/MPEG-2	32/44,1/48 kHz, 16 Bit linear PCM		
DivX-Disc/Datei			
mit MP2, MP3	32/44,1/48 kHz, 16 Bit linear PCM		
mit Dolby Digital	Dolby Digital Bitstream		32/44,1/48 kHz, 16 Bit Linear PCM

* Bei der Wiedergabe bestimmter DVDs können Digitalsignale mit 20 Bit oder 24 Bit (in ihrer Original-Bitrate) über den Anschluss OPTICAL DIGITAL OUT ausgegeben werden, wenn die Discs nicht kopiergeschützt sind.

Bedienung von JVC-Fernsehgeräten mit der Fernbedienung

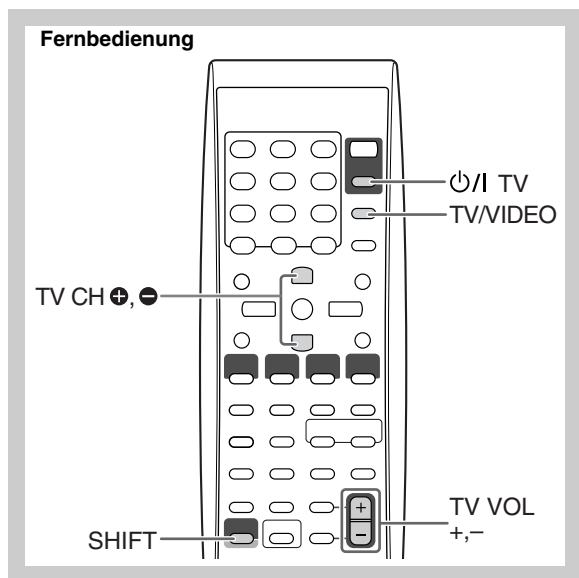

Sie können diese Fernbedienung zur Steuerung von JVC-Fernsehgeräten verwenden.

TV/TV	Zum Ein- und Ausschalten des Fernsehgeräts.
TV/VIDEO	Zum Ändern des Eingangsmodus.

Halten Sie SHIFT gedrückt und drücken...

TV VOL +, -	Stellen Sie die Lautstärke ein.
TV CH +, -	Zum Wechseln des Kanals.

Technische Daten

Verstärkersektion—CA-UXG49/CA-UXG48

Ausgangsleistung:	40 W (20 W + 20 W) bei 6 Ω (10% Klirrfaktor)
Audio-Eingang	LINE IN: 500 mV/50 kΩ (bei „IN_LVL1“) 250 mV/50 kΩ (bei „IN_LVL2“) 125 mV/50 kΩ (bei „IN_LVL3“)
Audio-Ausgang	LINE OUT: 1,0 Vrms (47 kΩ) (bei „OUT_LVL1“) 2,0 Vrms (47 kΩ) (bei „OUT_LVL2“)
Digitalausgang	OPTICAL DIGITAL OUT: –21 dBm bis –15 dBm (660 nm ±30 nm)
Digitaleingang:	USB MEMORY
Videoausgang:	Farbsystem: PAL (Zeilensprung/progressiv)
	Composite-Video (FBAS): 1 V(s-s)/75 Ω
	S-VIDEO: Y (Luminanz) 1 V(s-s)/75 Ω
	C (Chrominanz, Burst) 0,3 V(s-s)/75 Ω
	RGB: 0,7 V(p-p)/75 Ω
	COMPONENT: (Y) 1 V(s-s)/75 Ω
	(P _B /P _R) 0,7 V(s-s)/75 Ω
Lautsprecherimpedanz:	6 Ω – 16 Ω

Tuner-Sektion

UKW-Abstimmbereich:	87,50 MHz – 108,00 MHz
AM- (MW-) Abstimmbereich:	522 kHz – 1 629 kHz

Disc-Player-Sektion

Abspielbare Disc:	DVD-Video/CD/VCD/SVCD/ CD-R/CD-RW (CD/SVCD/VCD/MP3/ WMA/WAV/JPEG/MPEG-1/MPEG-2/ DivX-Format) DVD-R/-RW (DVD-VR/DVD-Video/ MP3/WMA/WAV/JPEG/MPEG-1/ MPEG-2/DivX-Format) +R/+RW (DVD-Video/MP3/WMA/ WAV/JPEG/MPEG-1/MPEG-2/ DivX-Format) DVD-ROM (MP3/WMA/WAV/JPEG/ MPEG-1/MPEG-2/DivX-Format)
-------------------	-------------------------------------------------------------------------------------------------------------------------------------------------------------------------------------------------------------------------------------------------------------------------------------------------------------------------------

Dynamikumfang:	80 dB
Horizontalauflösung:	500 Zeilen
Gleichlaufschwankungen:	Unter der Messgrenze

USB-Sektion

Abspielbare Dateien:	MP3/WMA/WAV/JPEG/MPEG-1/ MPEG-2/DivX-Format
USB-Spezifikation:	Kompatibel mit USB 2,0 Full Speed
Kompatibles Gerät:	Massenspeicherung Klasse
Kompatibles System:	FAT16, FAT32
Bus-Stromversorgung:	500 mA/5 V

Allgemein

Stromversorgung:	Wechselspannung 230 V ~ , 50 Hz
Leistungsaufnahme:	26 W (im Betrieb) 7 W (bei Standby) 1 W (bei Display-Aus-Modus)
Abmessungen (ca.):	175 mm x 251 mm x 247 mm (B/H/T)
Gewicht (ca.):	2,6 kg

Lautsprecher—SP-UXG49/SP-UXG48

Lautsprechereinheiten:	Hochtöner: 1,5 cm Kalotte x 1 Tiefötöner: 10 cm Konus x 1
Impedanz:	6 Ω
Abmessungen (ca.):	145 mm x 251 mm x 175 mm (B/H/T)
Gewicht (ca.):	je 1,7 kg

Mitgeliefertes Zubehör

Siehe Seite 3.

Änderungen bei Design und technischen Daten bleiben vorbehalten.

- Hergestellt unter Lizenz von Dolby Laboratories. „Dolby“, „Pro Logic“ und das Doppel-D-Symbol sind Warenzeichen von Dolby Laboratories.
- „DTS“ ist ein eingetragenes Warenzeichen von DTS, Inc. und „DTS 2.0 + Digital Out“ ist ein Warenzeichen von DTS, Inc.
- „Offizielles DivX[®] Ultra- zertifiziertes Produkt“ „Wiedergabe aller DivX[®]-Videos (einschließlich DivX[®] 6) sowie verbesserte Wiedergabe von DivX[®]-Media-Dateien und des DivX-Media-Formats“ „DivX, DivX Ultra Certified und die zugehörigen Logos sind Marken von DivX, Inc. und werden unter Lizenz verwendet.“
- Microsoft und Windows Media sind entweder eingetragene Marken oder Marken der Microsoft Corporation in den Vereinigten Staaten und/ oder anderen Ländern.
- Dieses Produkt beinhaltet urheberrechtlich geschützte Technik mit dem Schutz von U.S.-Patenten und anderen intellektuellen Eigentumsrechten. Der Gebrauch dieser urheberrechtlich geschützten Technik ist durch Macrovision genehmigen zu lassen und nur für den Heimgebrauch und die Betrachtung in begrenztem Ausmaß vorgesehen, soweit nicht ausdrücklich von Macrovision genehmigt. Rückwärtige Entwicklung oder Zerlegung ist verboten.
- „KONSUMENTEN SOLLTEN BEACHTEN, DASS NICHT ALLE HOCH AUFLÖSENDEN FERNSEHGERÄTE MIT DIESEM PRODUKT VOLL KOMPATIBEL SIND UND STÖRSIGNALE IM BILD HERVORRUFEN KÖNNEN. IM FALL VON 525 ODER 625 BILDSTÖRUNGEN BEI DER PROGRESSIVEN ABTASTUNG WIRD DEM BENUTZER EMPFOHLEN, DEN ANSCHLUSS AUF DIE AUSGABE „STANDARD-DEFINITION“ UMZUSTELLEN. BEI FRAGEN ZUR KOMPATIBILITÄT UNSERER FERNSEHGERÄTE MIT DIESEM MODELL 525p UND 625p DVD-PLAYER KONTAKTIEREN SIE BITTE UNSEREN KUNDENDIENST.“

Fernbedienung

Taste	Seite
Ⓞ/Ⓜ AUDIO	25 7, 30
Ⓞ/Ⓜ TV	26 38
■	15 9, 10, 21, 22
▶▶, ◀◀	17 8, 10
▶▶, , ◀◀	38 8, 10, 21, 22
⏏	16 9, 20 – 22, 28
▲, ▼, >, <, ENTER/SET	11 8, 10, 14 – 16, 19 – 21, 25 – 31
↺ (Sofortwiederholung)	36 20
3D P/HP S	5 13
A.STANDBY	24 15
AHB PRO	20 12
ANGLE	7 19
AUDIO/MPX	19 18
AUDIO VOL +, -	41 7, 12
BASS/TREBLE	43 12
C.VOICE	4 13
CANCEL	9 15, 22, 29, 30
CLOCK/TIMER	27 15, 29, 30
DIMMER	3 7, 13
DISPLAY	30 15, 16
DVD/CD ▶	14 7, 9 – 11, 20 – 22, 28
DVD/LINE LEVEL	21 11, 13
FADE MUTING	42 12
FM/AM	34 7, 8, 11
FM/PLAY MODE	39 8, 21, 22
GROUP/TITLE	37 9
GROUP/TITLE SKIP	38 9
LINE/TV SOUND	35 7, 9, 11
MENU/PL	32 10, 27, 28
Zifferntasten	1 8, 10, 26, 27
ON SCREEN	33 25
PTY Ⓢ, Ⓜ	11 16
PTY SEARCH	32 16
QP LINK	20 11
REPEAT	40 22
REPEAT A-B	40 23
RETURN	8 10
SCAN MODE	29 14
SET UP	12 31
SHIFT	22 7, 9, 10, 12 – 17, 19, 20, 22, 23, 29, 30, 38
SLEEP	2 15
SLOW Ⓢ, Ⓜ	17 20
SOUND TURBO II	23 12
SUBTITLE	18 19
TA/News/Info	12 17
TOP MENU/PG	10 10, 27, 28
TV CH Ⓢ, Ⓜ	11 38
TV/VIDEO	28 38
TV VOL +, -	41 38
USB MEMORY ▶	13 7, 9 – 11, 20, 28
VFP	31 14
ZOOM	6 20

Hauptgerät

Taste	Seite
Ⓞ/Ⓜ & STANDBY-Lämpchen	③ 7, 23
■	⑥ 9, 23
▲	⑩ 9
▶▶ UP, DOWN ◀◀	⑦, ⑮ 8, 10, 21
DIMMER	② 7, 13
Display	① 6
DVD/CD ▷/⏏	⑤ 7, 9, 11, 20, 28
FM/AM	⑬ 7, 8, 11
LINE IN/OUT	⑰ 5
LINE/TV SOUND	⑭ 7, 9, 11
PHONES	⑨ 7
Fernbedienungssensor	⑩ 5
SOUND TURBO II	⑪ 12
USB MEMORY-Buchse	⑧ 5
USB MEMORY ▷/⏏	④ 7, 9, 11, 20, 28
VOLUME +, -	⑫ 12

Fernbedienung

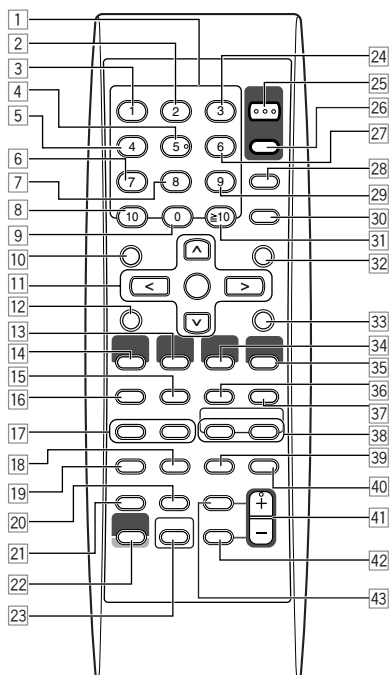

Diese Fernbedienung kann auch JVC-Fernsehgeräte steuern (siehe Seite 38).

Hauptgerät

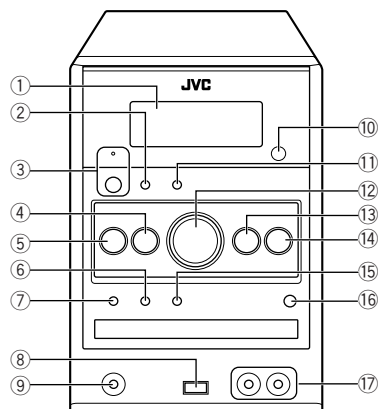

Introduction

Merci pour avoir acheté un produit JVC. Veuillez lire attentivement toutes les instructions avant d'utiliser l'appareil afin de bien comprendre son fonctionnement et d'obtenir les meilleures performances possibles.

Précautions

Installation

- Installez la chaîne dans un endroit avec une bonne ventilation pour éviter tout échauffement à l'intérieur de l'appareil.



N'INSTALLEZ PAS la chaîne dans un endroit proche d'une source de chaleur ou sujet à la lumière directe du soleil, à un poussière excessive ou à des vibrations.

- Installez la chaîne dans un endroit plat, sec, et ni trop chaud, ni trop froid—entre 5°C et 35°C.
- Laissez suffisamment d'espace entre la chaîne et le téléviseur.
- Éloignez les enceintes du téléviseur pour éviter toute interférence avec ce dernier.

Sources d'alimentations

- Pour débrancher la chaîne de la prise murale, tirez toujours sur la fiche et non pas sur le cordon d'alimentation secteur.



Ne manipulez pas le cordon d'alimentation avec les mains mouillées.

Condensation d'humidité

De la condensation peut se produire sur les lentilles à l'intérieur de la chaîne dans les cas suivants:

- Après le démarrage d'un chauffage dans la pièce
- Dans une pièce humide
- Si la chaîne est amenée directement d'un endroit froid vers un endroit chaud.

Si cela se produit, la chaîne risque de ne pas fonctionner correctement. Dans ce cas, laissez-la sous tension pendant quelques heures jusqu'à ce que l'humidité se soit évaporée, puis débranchez le cordon d'alimentation secteur puis rebranchez-le.

Échauffement interne

- Assurez-vous qu'il y a une ventilation suffisante autour de la chaîne. Une mauvaise ventilation peut entraîner un échauffement et endommager la chaîne.



NE BLOQUEZ PAS les ouvertures ni les trous de ventilation. S'ils sont bloqués par un journal, un tissu, etc., la chaleur ne pourra peut-être pas être évacuée de l'appareil.

Autres

- Si un objet métallique ou un liquide tombe à l'intérieur de la chaîne, débranchez le cordon d'alimentation secteur et consultez votre revendeur avant d'utiliser l'appareil à nouveau.











NE DÉMONTÉZ PAS la chaîne. Il n'y a aucune pièce réparable par l'utilisateur à l'intérieur.

- Si vous n'avez pas l'intention d'utiliser la chaîne pendant une période prolongée, débranchez le cordon d'alimentation secteur de la prise murale.

En cas d'anomalie, débranchez le cordon d'alimentation et consultez votre revendeur.

Types de disques/fichiers reproductibles

   
MP3/WMA/WAV
    
• CD-R/-RW: Enregistrés au format CD Audio, CD Vidéo et SVCD. Les fichiers MP3, WMA, WAV, JPEG, MPEG-1, MPEG-2 et DivX écrits conformément au format "ISO 9660" peuvent aussi être reproduits.
• DVD-R/-RW, +R/+RW: Enregistrés au format DVD vidéo. Les fichiers MP3, WMA, WAV, JPEG, MPEG-1, MPEG-2, et DivX écrits au format UDF-Bridge peuvent aussi être reproduits.
• DVD-R/-RW: Enregistré au format d'enregistrement DVD vidéo (VR).
• DVD-ROM: Enregistrés au format MP3, WMA, WAV, JPEG, MPEG-1, MPEG-2 et DivX.
• Périphérique USB à mémoire de grande capacité: Les fichiers MP3, WMA, WAV, JPEG, MPEG-1, MPEG-2 et DivX.

En plus des disques/fichiers ci-dessus, cette chaîne peut reproduire les données audio enregistrées sur les CD-Extra.

- Les disques suivants ne peuvent pas être reproduits: DVD-RAM, CD-I (CD-I Ready), CD-ROM, Photo CD, CD-G (CD-Graphics) et DVD/CD Text.

Reproduire ces types de disques produira du bruit risquant d'endommager les enceintes.

- Dans ce manuel, "fichier" et "plage" sont utilisés de façon interchangeable pour les opérations MP3/WMA/WAV/JPEG/MPEG-1/MPEG-2/DivX.
- Il est possible de reproduire des disques +R/+RW (format DVD vidéo uniquement) finalisés. "DVD" s'allume sur le panneau d'affichage avant quand un disque +R/+RW est mis en place.
- Le logo DVD est une marque de DVD Format/Logo Licensing Corporation.

À propos du standard de couleur

Cette chaîne est compatible avec le format vidéo PAL. Vous ne pouvez pas reproduire correctement les disques NTSC.

Remarque sur le code de région

Les lecteurs de DVD et les DVD ont leur propre numéro de code de région. Cette chaîne peut reproduire uniquement les DVD dont les numéros de code de région comprennent le "2".
EX.:



Précautions pour la lecture de disques à double face
 La face non DVD d'un disque à "DualDisc" n'est pas compatible avec le standard "Compact Disc Digital Audio". Par conséquent, l'utilisation de la face non DVD d'un disque à double face sur cet appareil n'est pas recommandée.

IMPORTANT: Avant de reproduire un disque/fichier, assurez-vous de ce qui suit...

- Mettez le téléviseur sous tension et choisissez le mode d'entrée approprié qui permet de voir les affichages sur l'écran.
- Pour la lecture du disque/fichier, vous pouvez changer le réglage initial selon vos préférences. Voir "Utilisation du menu de réglages" à la page 31.

Si "⊘" apparaît sur l'écran du téléviseur quand vous appuyez sur une touche, c'est que le disque/fichier ne peut pas réaliser la commande effectuée.

- Lors de la lecture d'un support codés multicanaux, la chaîne convertit correctement les signaux multicanaux en 2 canaux et sort un son sous-mixé des enceintes. Pour profiter d'un son puissant à partir de ces supports codés multicanaux, connectez un décodeur approprié ou un amplificateur avec décodeur intégré à la prise OPTICAL DIGITAL OUT à l'arrière de l'appareil.

Comment lire ce manuel

- Les opérations des touches et des commandes sont expliquées dans le tableau ci-dessous.
- Certains conseils et remarques associées sont expliqués plus loin dans les sections "Pour en savoir plus sur cette chaîne" et "Guide de dépannage", mais pas dans la section expliquant les opérations (INFO indique que le contenu a certaines informations).







	Indique que vous devez appuyer sur la touche brèvement .
	Indique que vous devez appuyer sur la touche brèvement et répétitivement jusqu'à ce que l'option souhaitée soit choisie.
	Indique que vous devez appuyer sur une des touches.
	Indique que vous devez maintenir pressée la touche pendant la période de temps indiquée.
	Indique que vous devez tourner la commande dans la ou les directions spécifiées.
	Indique que cette opération est possible uniquement en utilisant la télécommande.
	Indique que cette opération est possible uniquement en utilisant l'appareil principal.

Table des matières

Connexions 3

Indicateurs d'affichage..... 6

Opérations quotidiennes—Lecture 7

Écoute de la radio 8

Écoute du son du téléviseur 9

Lecture d'un disque/Périphérique USB à mémoire de grande capacité 9

Lecture d'un lecteur audio numérique 11

Opérations quotidiennes—Ajustement du son et autres ajustements..... 12

Ajustement du volume 12

Ajustement du son 12

Création d'un champ sonore tridimensionnel —3D Phonic 13

Utilisation de Headphone Surround 13

Pour rendre les dialogues plus clairs Voice 13

Préréglage de l'augmentation automatique du son des DVD Niveau 13

Modification de la luminosité de l'affichage 13

Changement du mode de balayage..... 14

Changement de la tonalité de l'image 14

Réglage de l'horloge 15

Mise hors tension automatique de l'appareil 15

Opérations avancées de la radio..... 16

Réception des station FM avec le Radio Data System..... 16

Recherche d'un programme par Codes PTY 16

Commutation temporaire sur le programme de votre choix automatiquement 17

Opérations spéciales des disques/fichiers vidéo ... 18

Sélection de la page audio 18

Sélection de la langue des sous-titres 19

Sélection d'un angle de vue 19

Lecture avec effets spéciaux 20

Opérations avancées de lecture 21

Programmation de l'ordre de lecture—Lecture programmée 21

Lecture dans un ordre aléatoire—Lecture aléatoire 22

Répétition de la lecture 22

Interdiction de l'éjection du disque—Verrou parental 23

Utilisation de l'affichage sur l'écran..... 24

Utilisation de la barre sur l'écran 24

Opérations sur l'écran de commande 27

Utilisation de la minuterie quotidienne 29

Utilisation du menu de réglages 31

Informations additionnelles 33

Pour en savoir plus sur cette chaîne 33

Entretien 35

Guide de dépannage 36

Liste des codes de langue 37

Signaux OPTICAL DIGITAL OUT 38

Commande d'un téléviseur JVC en utilisant la télécommande 38

Spécifications 39

Nomenclature 40

Ne branchez pas le cordon d'alimentation secteur avant d'avoir effectué toutes les autres connexions.

- Connectez la sortie AV (Péritel) directement à l'entrée vidéo de votre téléviseur. Connecter la sortie AV (Péritel) à un téléviseur à travers un magnétoscope peut interférer avec l'affichage lors de la lecture d'un disque/fichier protégé contre la copie. Connecter la sortie AV (Péritel) à un combiné téléviseur/magnétoscope peut aussi interférer avec l'affichage.

Accessoires fournis

Vérifiez que tous les éléments suivants sont présents.

- Antenne FM (x1)
- Antenne cadre AM (x1)
- Télécommande (x1)
- Piles (x2)

Si quelque chose manquait, consultez votre revendeur immédiatement.

Panneau arrière

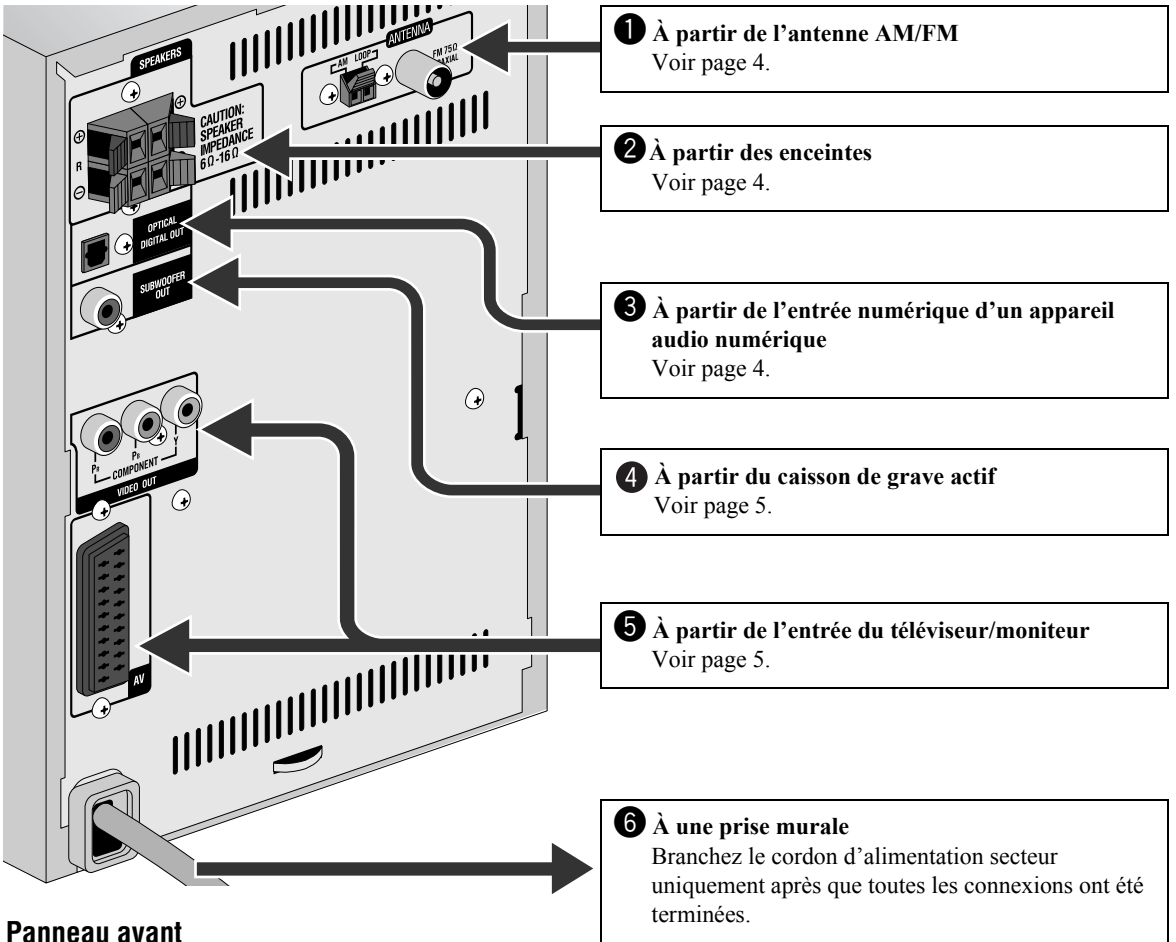

Panneau avant

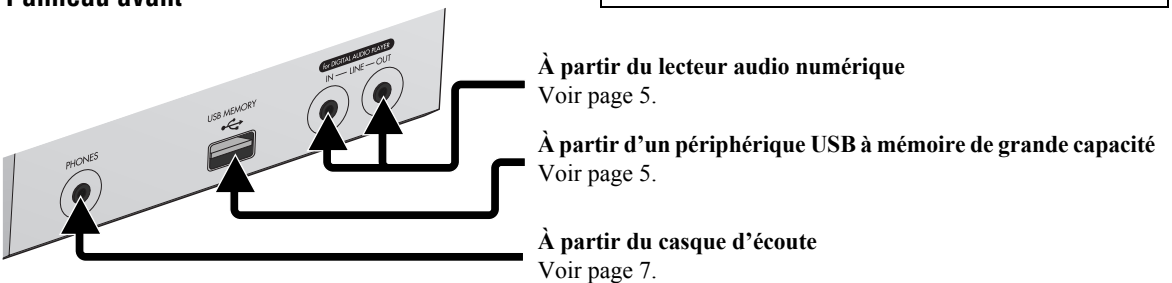

1 Antenne AM/FM

Pour assembler l'antenne cadre AM

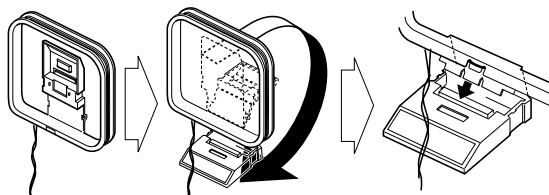

Pour connecter l'antenne AM/FM

Antenne cadre AM (fournie)

Tournez-la jusqu'à que vous obtenez la meilleure réception possible.



Si les fils des cordons sont recouverts de vinyle, retirez-le pour mettre à nu l'âme du cordon en torsadant la partie en vinyle.

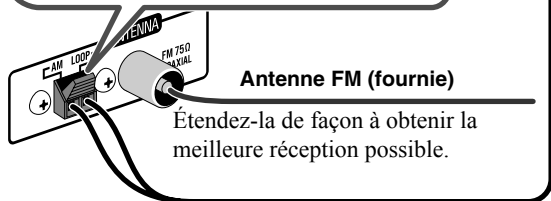
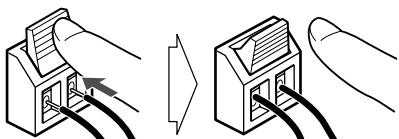

Antenne FM (fournie)

Étendez-la de façon à obtenir la meilleure réception possible.

Pour une meilleure réception FM

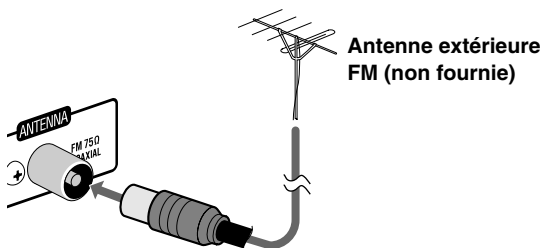

Antenne extérieure FM (non fournie)

- Déconnectez l'antenne FM fournie et connectez l'appareil à une antenne FM extérieure en utilisant un connecteur de type coaxial 75 Ω (IEC ou DIN45325).

2 Enceintes

- Lors de la connexion des cordons d'enceinte, respectez les polarités des prises d'enceinte: rouge à (+) et noir à (-).

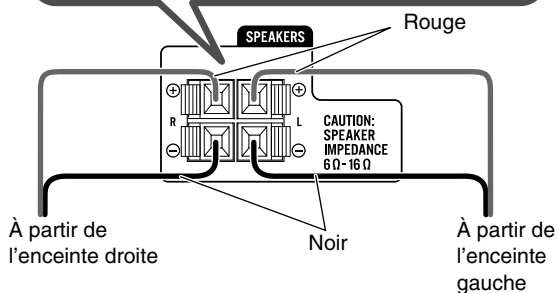
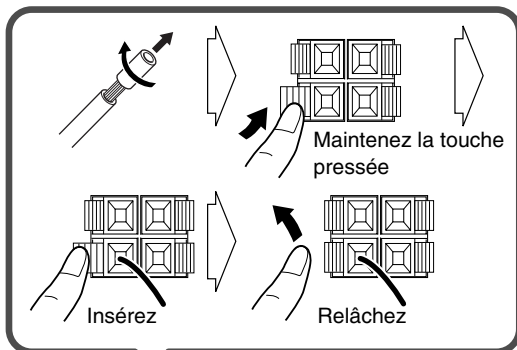

- NE CONNECTEZ PAS plus d'une enceinte à chaque prise.
- NE PUSSEZ PAS NI NE TIREZ les enceintes car cela pourrait endommager les intercalaires des pieds en bas des enceintes.



3 Appareil audio numérique

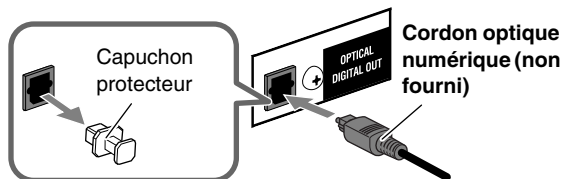

- Régler "SORTIE AUDIO NUM." correctement sur le menu "AUDIO" en fonction de l'appareil audio numérique connecté (voir page 32).
- Le signal numérique de la prise OPTICAL DIGITAL OUT est sorti uniquement quand "DVD/CD" est choisi comme source.

4 Pour connecter le caisson de grave actif

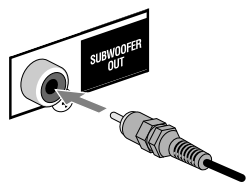

À partir du caisson de grave actif (non fourni)

Le caisson de grave connecté peut reproduire les sons graves enregistrés pour les canaux avant gauche et droit, mais ne peut pas reproduire les signaux LFE des supports multicanaux.

- Avant de brancher la chaîne sur le secteur, assurez-vous que le caisson de grave actif est hors tension.

5 Téléviseur/moniteur

Connectez soit le cordon en composantes ou soit le cordon Péritel.

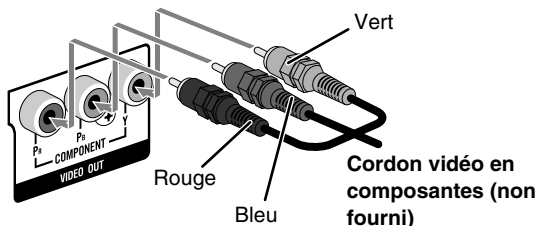

Cordon vidéo en composantes (non fourni)

- Cette connexion vous permet d'utiliser le mode de balayage progressif. Pour choisir le mode de balayage progressif (PROGRESS) (voir page 14), utilisez les prises COMPONENT VIDEO OUT.

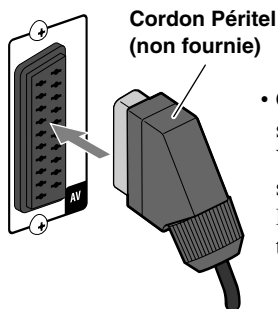

Cordon Péritel (non fournie)

- Cette connexion envoie les signaux vidéo (Composite, Y/C ou RVB) et reçoit les signaux audio du téléviseur. Pour écouter le son du téléviseur, voir page 9.

- Après avoir connecté un téléviseur, choisissez la sortie de signal vidéo correcte en fonction de la méthode de connexion. Voir "Changement du mode de balayage" à la page 14.

Lors de la connexion d'un périphérique USB à mémoire de grande capacité

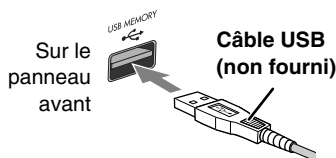

Câble USB (non fourni)

- Lors de l'utilisation d'un câble USB pour la connexion du périphérique, utilisez un câble USB 2.0 d'une longueur de moins d'un mètre.

- Vous pouvez connecter un périphérique USB à mémoire de grande capacité tel qu'un périphérique USB à mémoire flash, un disque dur, un lecteur de carte multimedia, etc. à cette chaîne.
- Vous ne pouvez pas connecter un ordinateur à la prise USB MEMORY de cette chaîne.

Lors de la connexion d'un lecteur audio numérique

- Pour écouter un lecteur audio numérique

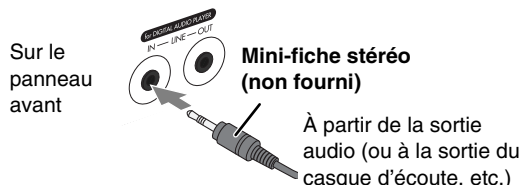

Mini-fiche stéréo (non fourni)

À partir de la sortie audio (ou à la sortie du casque d'écoute, etc.)

- Pour enregistrer sur un lecteur audio numérique

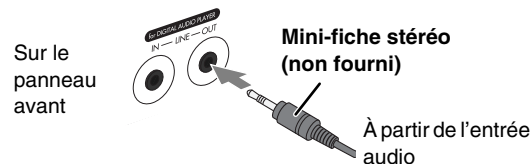

Mini-fiche stéréo (non fourni)

À partir de l'entrée audio

- Ne connectez pas le même lecteur audio numérique, à la fois aux prises LINE IN et LINE OUT; sinon le son sera déformé.
- Si l'appareil extérieur n'est pas muni d'une mini-fiche stéréo, utilisez un adaptateur de fiche pour convertir la mini-fiche stéréo dans le type de fiche correspondant à la sortie audio.
- En utilisant la fonction QP Link (Quick Portable Link), vous pouvez démarrer facilement la lecteur audio numérique sur cette chaîne. Voir page 11 pour les détails.

Préparation de la télécommande

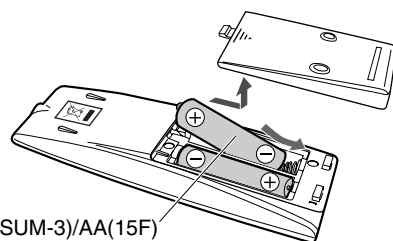

R6(SUM-3)/AA(15F)

Si la télécommande perd de sa puissance ou de son efficacité, remplacez les deux piles.

Précautions

N'exposez pas les piles à une chaleur excessive et ne les jetez pas au feu.

Lors de l'utilisation de la télécommande

Pointer le sommet de la télécommande vers le capteur le plus directement possible. Si la télécommande est utilisée d'une position en diagonale, la plage de fonctionnement (environ 5 m) peut être plus courte.

Indicateurs d'affichage

Les indications sur l'affichage vous donnent beaucoup d'informations pendant l'utilisation de la chaîne. Avant d'utiliser la chaîne, familiarisez-vous avec les indicateurs, et en particulier, quand et comment ils s'allument sur l'affichage.

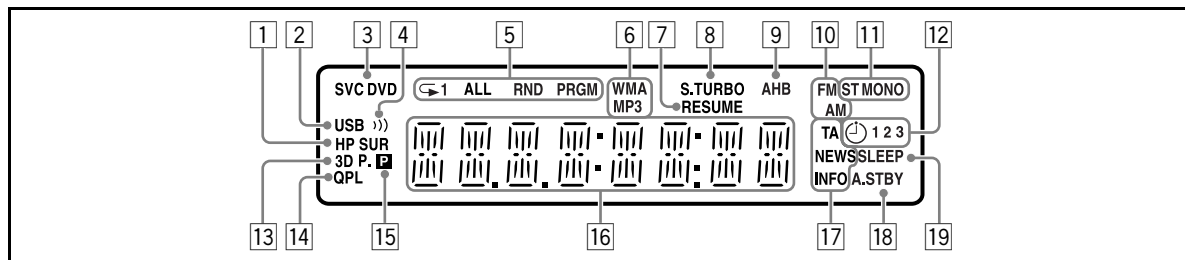

- 1 Indicateur HP SUR (Headphone Surround)
 - S'allume quand le Headphone Surround est en service.
- 2 Indicateur USB
 - S'allume quand "USB MEM" est choisi comme source.
- 3 Indicateurs de format de disque
 - SVCD: s'allume lors de la lecture d'un disque SVCD.
 - CD vidéo: s'allume lors de la lecture d'un disque CD vidéo.
 - CD: s'allume lors de la lecture d'un CD.
 - DVD: s'allume lors de la lecture d'un DVD.
- 4 Indicateur)) (Clear Voice)
 - S'allume quand la fonction Clear Voice est en service.
- 5 Indicateur de mode de lecture
 - Indicateurs de mode de répétition:
 - 1: s'allume quand le mode de répétition d'une seule page/fichier/chapitre/étape est en service.
 - : s'allume quand le mode de répétition d'un groupe/d'un titre/d'un programme/d'une liste de lecture est en service.
 - ALL: s'allume quand le mode de répétition de toutes les plages/fichiers/titres/programmes est en service.
 - RND: s'allume quand le mode de lecture aléatoire est en service.
 - PRGM: s'allume quand le mode de lecture programmé est en service.
- 6 Indicateurs de format audio
 - MP3: s'allume quand un fichier MP3 est détecté.
 - WMA: s'allume quand un fichier WMA est détecté.
- 7 Indicateur RESUME
 - S'allume quand le système mémorise la position où la lecture a été interrompue.
- 8 Indicateur S.TURBO (Sound Turbo)
 - S'allume quand la fonction Sound Turbo II est en service.
- 9 Indicateur AHB
 - S'allume quand la fonction AHB Pro (Active Hyper Bass Pro) est en service.
- 10 Indicateurs de bande radio
 - AM: s'allume lors de l'accord d'une station AM.
 - FM: s'allume lors de l'accord d'une station FM.
- 11 Indicateurs de réception FM
 - ST (stéréo): s'allume lorsqu'une station FM stéréo de signal suffisamment fort est accordée.
 - MONO: s'allume lors de la réception d'une station FM stéréo en son monophonique.
- 12 Indicateurs de minuterie quotidienne
 - ☺: s'allume quand la minuterie quotidienne est en attente ou en cours de réglage; clignote quand elle est en cours de fonctionnement.
 - 1/2/3: s'allume quand la minuterie quotidienne (1, 2 ou 3) est en attente ou en cours de fonctionnement; clignote quand elle est en cours de réglage.
- 13 Indicateur 3D P.
 - S'allume quand la fonction 3D Phonic est en service.
- 14 Indicateur QPL (Quick Portable Link)
 - S'allume quand la fonction QP Link est en service.
- 15 Indicateur P (Progressif)
 - S'allume quand le mode de balayage progressif est choisi.
- 16 Affichage principal
 - Lors de l'écoute de la radio: la bande (ou le numéro de préréglage) et la fréquence de la station apparaissent.
 - Quand "LINE" est choisi: "LINE" apparaît.
 - Quand "TV SOUND" est choisi: "TV SOUND" apparaît.
 - Lors de la lecture d'un disque ou fichier: l'état actuel apparaît.
- 17 Indicateurs Enhanced Other Networks
 - TA/NEWS/INFO:
 - S'allume pour indiquer que le type de programme actuellement choisi pour l'attente de réception PTY.
 - Clignote quand un programme est accordé automatiquement avec l'attente de réception PTY.
- 18 Indicateur A.STBY (Mise en attente automatique)
 - S'allume quand la mise en attente automatique est en service.
 - Clignote quand la lecture est arrêtée par la mise en attente automatique.
- 19 Indicateur SLEEP
 - S'allume quand la minuterie d'arrêt est en service.

Opérations quotidiennes—Lecture

Dans ce manuel, nous expliquons principalement les opérations à l'aide de la télécommande; cependant, vous pouvez utiliser les touches et les commandes de l'appareil si elles portent le même nom (ou un nom similaire) et la même marque.

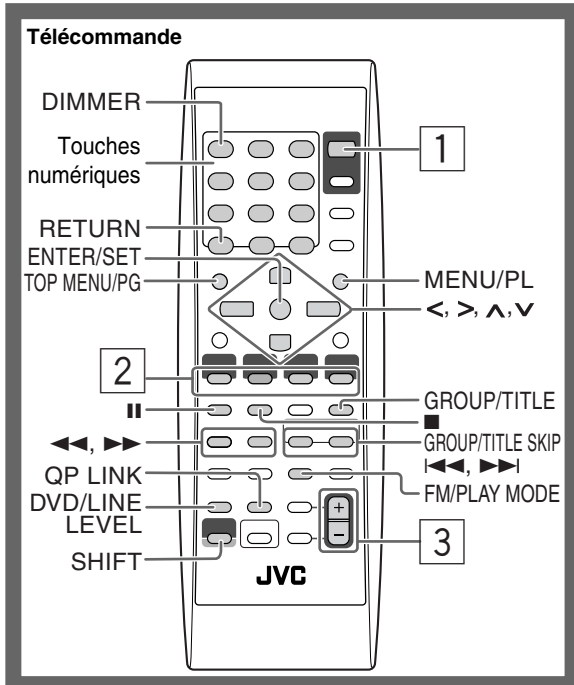

1 Mise sous tension de l'appareil.

Le témoin STANDBY s'éteint sur l'appareil.

- En plus de l'utilisation de la touche AUDIO, la chaîne se met sous tension quand vous appuyez sur une des touches de sélection de source.
- La chaîne se met sous tension et change automatiquement la source sur "LINE" quand vous démarrez la lecture sur un appareil extérieur si la fonction QP Link est en service. (Voir page 11 pour les détails.)

2 Sélection de la source.

- La lecture automatique démarre si la source choisie est prête.
- Vous pouvez changer les informations affichées en appuyant sur DISPLAY. Pour plus de détails, voir page 15.

3 Ajustez le volume.

Pour mettre la chaîne hors tension (en attente)



Le témoin STANDBY s'allume en rouge sur l'appareil.

- Une petite quantité d'énergie est toujours consommée, même en mode d'attente.

Vous pouvez réduire la consommation en mettant l'affichage hors service. Pour mettre l'affichage hors service, choisissez "DISP OFF" en appuyant sur DIMMER (tout en maintenant pressée SHIFT) quand l'appareil est en attente.

- Pour remettre en service l'affichage, choisissez "DISP ON" en appuyant de nouveau sur DIMMER (toute en maintenant pressée SHIFT).

1



2

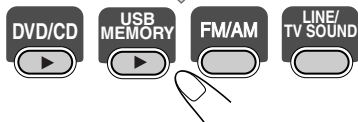

3

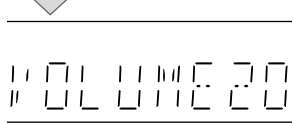

Pour une écoute privée

Connectez un casque d'écoute à la prise PHONES sur l'appareil. Plus aucun son ne sort des enceintes. **Assurez-vous de réduire le volume avant de connecter un casque ou de vous le mettre sur les oreilles.**

- Déconnecter le casque d'écoute met à nouveau en service les enceintes.



NE METTEZ PAS la chaîne hors tension (en mode d'attente) quand son niveau de volume est réglé extrêmement haut; sinon la déflagration soudaine du son pourrait endommager les enceintes et/ou le casque d'écoute lors de la mise sous tension de la chaîne ou le démarrage de la lecture.

Comment choisir un numéro



Exemples:

Pour choisir le numéro 5, appuyez sur 5.
 Pour choisir le numéro 10, appuyez sur 10.
 Pour choisir le numéro 15, appuyez sur ≥ 10 , sur 1, puis sur 5.
 Pour choisir le numéro 30, appuyez sur ≥ 10 , sur 3, puis sur 0.
 Pour choisir le numéro 125, appuyez sur ≥ 10 , sur ≥ 10 , sur 1, sur 2, puis sur 5.

Pour prérégler les stations



Vous pouvez prérégler 30 stations FM et 15 stations AM.

1 Accordez la station que vous souhaitez prérégler.

- Vous pouvez aussi mémoriser le mode de réception monophonique pour les stations FM préréglée s'il est choisi.

2 Mettez en service le mode d'entrée de numéro de préréglage.

ENTER/SET

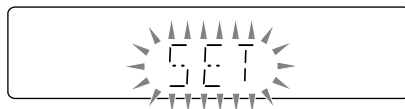

- Terminez la procédure suivante pendant que l'indication clignote sur l'affichage.

3 Choisissez un numéro de préréglage pour la station à mémoriser.



- Pour choisir un numéro, référez-vous à "Comment choisir un numéro" sur la colonne de gauche.
- Vous pouvez aussi utiliser les touches \blacktriangleright ou \blacktriangleleft .

4 Mémorisez la station.

ENTER/SET

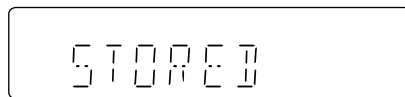

Pour accorder une station préréglée



1 Choisissez la bande (FM ou AM).

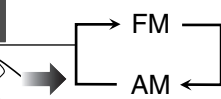

2 Choisissez le numéro de préréglage pour la station que vous avez mémorisé.

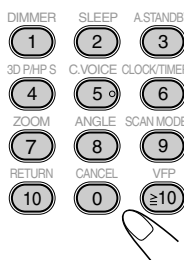

- Pour choisir un numéro, référez-vous à "Comment choisir un numéro" sur la colonne de gauche.
- Vous pouvez aussi utiliser les touches \blacktriangleright ou \blacktriangleleft .

Écoute de la radio



Pour choisir la bande (FM ou AM)

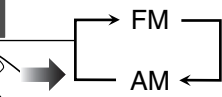

Pour accorder une station

Quand FM ou AM est choisi...

2 sec.



La fréquence change sur l'affichage.

Quand une station (fréquence) avec un signal suffisamment fort est accordée, la fréquence s'arrête de changer.

- Si vous appuyez répétitivement sur la touche, la fréquence change pas à pas.

Pour arrêter la recherche manuelle, appuyez sur n'importe quelle touche).

Si la réception de la station FM est mauvaise



FM/PLAY MODE



L'indicateur MONO s'allume sur l'affichage. La réception est améliorée mais l'effet stéréo est perdu—réception monophonique.

Pour rétablir l'effet stéréo, appuyez de nouveau sur la touche (l'indicateur MONO s'éteint).

Si un battement est entendu lors de l'écoute d'une station AM



FM/PLAY MODE

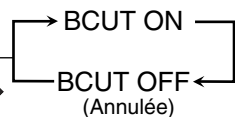

- Si vous choisissez une autre station, ce réglage est annulé automatiquement.

Écoute du son du téléviseur

Vous pouvez écouter le son du téléviseur à travers cette chaîne quand le téléviseur est connecté en utilisant le câble PériTel (voir page 5).

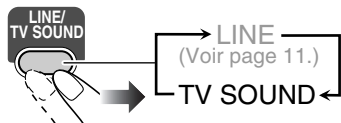

Lecture d'un disque/Périphérique USB à mémoire de grande capacité

Pour insérer un disque

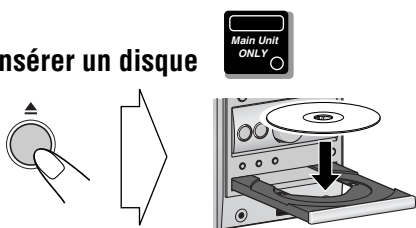

• Lors de l'utilisation d'un CD de 8 cm, placez-le sur la rainure intérieure du plateau à disque.

Pour fermer le plateau à disque, appuyez de nouveau sur ▲.

• Si vous appuyez sur DVD/CD ►, le plateau à disque se ferme automatiquement et la lecture démarre (en fonction de la façon dont il a été programmé).

Pour connecter un périphérique USB à mémoire de grande capacité

• Pour connecter un périphérique USB à mémoire de grande capacité, voir page 5.

• Réglez toujours le niveau de volume au minimum lorsque vous connectez ou déconnectez le périphérique USB à mémoire de grande capacité.

• Pour déconnecter un périphérique USB à mémoire de grande capacité en toute sécurité, mettez la chaîne hors tension avant de le déconnecter.

Pour reproduire un disque/périphérique USB à mémoire de grande capacité

Pour démarrer:

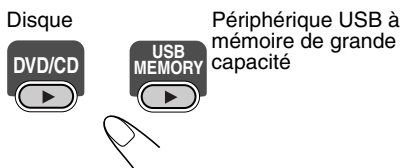

Pour faire une pause:



Pour reprendre la lecture, appuyez sur DVD/CD ► ou USB MEMORY ►.

Pour arrêter:

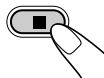

- Pour les fichiers MP3/WMA/WAV/JPEG/MPEG-1/MPEG-2/DivX:
 - Si différents types de fichiers reproductibles (fichiers audio/images fixes/image animées) sont enregistrés sur un disque ou un périphérique USB à mémoire de grande capacité, choisissez le type de fichier à reproduire (voir “TYPE FICHER” dans le menu “IMAGE” à la page 31).
 - Quand la chaîne détecte des fichiers MP3/WMA/WAV/JPEG/MPEG-1/MPEG-2/DivX, l'écran de commande apparaît sur le téléviseur. (Pour les fichiers d'images fixes/animées, il apparaît quand l'appareil est arrêté.) Pour les détails, voir page 28.
- La chaîne peut mémoriser le point d'arrêt et quand vous reprenez la lecture en appuyant sur DVD/CD ► ou USB MEMORY ► (même en mode d'attente), la lecture reprend à partir du point où vous l'avez interrompue—Reprise de la lecture. (L'indicateur RESUME s'allume sur l'affichage quand vous arrêtez la lecture.)

Pour arrêter complètement la lecture quand la fonction de reprise de la lecture est en service, appuyez deux fois sur ■. (Pour annuler la reprise, référez-vous à “REPRISE” dans le menu “AUTRES” à la page 32.)

Icônes guides sur l'écran

• Pendant la lecture, les icônes suivantes apparaissent sur le téléviseur:

- Au début d'une scène contenant des vues multi-angles.
- Au début d'une scène contenant des plusieurs pistes sonores.
- Au début d'une scène contenant des plusieurs langues de sous-titres.

• Les icônes suivants apparaissent aussi sur le téléviseur pour indiquer l'opération actuelle.



• Pour mettre hors service l'icône guide sur l'écran, référez-vous à “GUIDE A L'ECRAN” dans le menu “AUTRES” à la page 32.

Pour choisir un titre/groupe



Pendant la lecture...

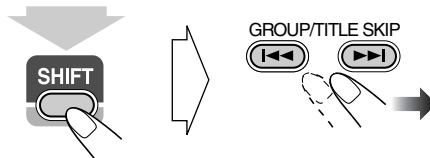

(tout en maintenant pressé...)

- Vous pouvez choisir un titre/groupe directement en appuyant sur les touches numériques après avoir appuyé sur GROUP/TITLE (sauf pour les disques DVD-VR). Pour choisir un numéro, référez-vous à “Comment choisir un numéro” à la page 8.

Pour choisir un chapitre, une plage ou un fichier

- Pour les CD vidéo/SVCD, annulez la fonction PBC (voir la colonne de droite).

Pendant la lecture...



- La première fois que vous appuyez sur **◀◀**, vous retournez au début du chapitre, de la plage, ou du fichier actuel.

Pour localiser un passage particulier

- Cette fonction ne peut pas être utilisée pour les fichiers JPEG.

Pendant la lecture...



- Pour les disques/fichiers MP3/WMA/WAV/DivX, la vitesse de recherche et les indications sur le téléviseur sont différentes des indications ci-dessus.
- Aucun son ne sort si la recherche est effectuée pendant l'affichage de l'image animée.

Pour retourner à la lecture normale, appuyez sur DVD/CD **▶** ou USB MEMORY **▶** (en fonction de la source actuelle).

- Pour les fichiers DivX/MPEG-1/MPEG2, chaque fois que vous appuyez sur la touche **>** ou **<**, vous pouvez sauter une scène de 30 secondes ou de 5 minutes en fonction du fichier.

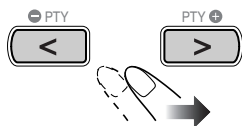

Pour localiser un élément directement

Vous pouvez choisir un titre, un chapitre, une plage ou un fichier directement et démarrer la lecture.

- Pour les DVD vidéo, vous pouvez choisir **un titre avant de démarrer la lecture**, alors que vous pouvez choisir **un chapitre après le début de la lecture**.

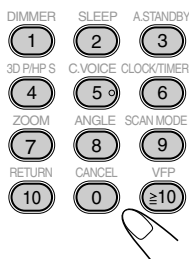

- Pour choisir un numéro, référez-vous à “Comment choisir un numéro” à la page 8.

Pour reproduire le disque en utilisant le menu du disque

- **Pour les DVD vidéo:**

1 Affichez le menu du disque.



2 Choisissez un élément sur le menu du disque.

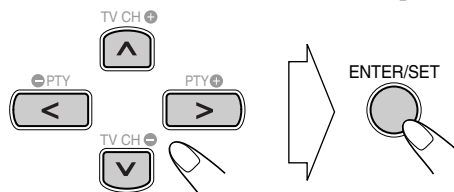

- Pour certains disques, vous pouvez aussi choisir des éléments en entrant un nombre avec les touches numériques.

- **Pour les SVCD/CD vidéo avec PBC:**

Lors de la lecture d'un disque avec PBC, “PBC” apparaît sur l'affichage.

Quand le menu du disque apparaît sur le téléviseur choisissez un élément du menu. La lecture de l'élément choisi démarre.

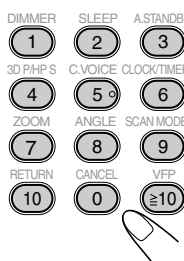

- Pour choisir un numéro, référez-vous à “Comment choisir un numéro” à la page 8.

Pour passer à la page suivante ou précédente du menu actuel:

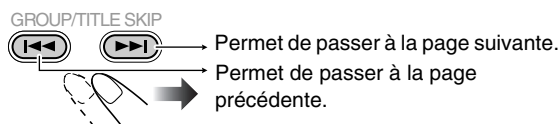

Pour retourner au menu précédent:

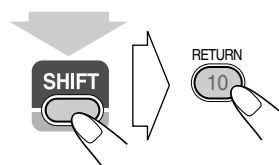

(tout en maintenant pressé...)

Pour annuler la fonction PBC, appuyez sur **■**, puis choisissez une plage en utilisant les touches numériques (voir page 8). La lecture démarre avec la plage choisie.

Pour remettre en service la fonction PBC, appuyez sur **■** (deux fois si la fonction de reprise de la lecture est en service), puis appuyez sur DVD/CD **▶**.

Lecture d'un lecteur audio numérique INFO

- Pour la connexion d'un lecteur audio numérique, référez-vous à la page 5.

Pour écouter un lecteur audio numérique

Vous pouvez écouter un lecteur audio numérique connecté à une prise LINE IN.

- Assurez-vous de réduire le volume sur la chaîne au niveau minimum avant de démarrer la lecture.

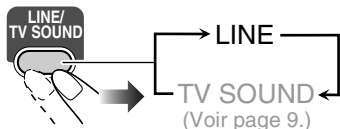

Pour ajuster le niveau d'entrée audio Remote ONLY

Si le son d'un appareil connecté à la prise LINE IN est trop fort ou trop faible, vous pouvez changer le niveau d'entrée audio de la prise LINE IN (sans changer le niveau du volume).

Quand "LINE" est choisi comme source...

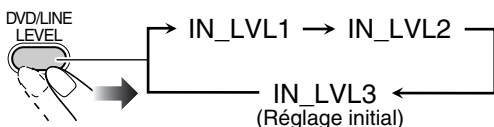

- Plus le nombre de niveau augmente, plus le niveau d'entrée augmente.

Pour mettre en service la fonction QP Link



En utilisant la fonction QP Link (Quick Portable Link), vous pouvez démarrer facilement la lecture d'un lecteur audio numérique connecté à la prise LINE IN.

- Assurez-vous de régler le volume de votre lecteur audio numérique à un niveau suffisamment fort de façon que la chaîne puisse détecter le signal sonore.

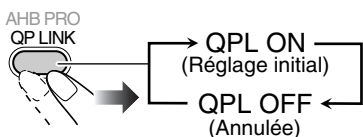

Quand la fonction QP Link est en service, connecter un lecteur audio numérique à la prise LINE IN et y démarrer la lecture, permet de réaliser ce qui suit:

- Pendant que la chaîne est sous tension...
Change la source automatiquement sur "LINE". (Si vous changez la source de "LINE" sur une autre source, la fonction QP Link est annulée.)
- Quand la chaîne est en mode d'attente...
Met la chaîne sous tension et change la source automatiquement sur "LINE" sauf quand l'affichage est hors service (voir page 7).

Pendant que la fonction QP Link reproduit l'appareil...

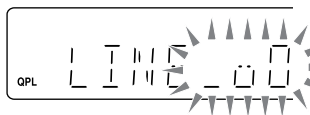

Des bulles apparaissent quand la fonction QP Link est en service.

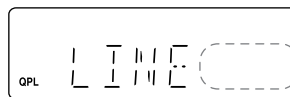

Les bulles disparaissent quand le signal sonore est interrompu ou devient faible.

Pour enregistrer un lecteur audio numérique

Vous pouvez enregistrer le son de la chaîne sur le lecteur audio numérique connecté à la prise LINE OUT.

IMPORTANT:

Notez qu'il peut être illégal d'enregistrer ou de reproduire un matériel protégé par des droits d'auteur sans la permission du propriétaire des droits.

- 1 Démarez l'enregistrement sur le lecteur audio numérique.
- 2 Démarez la lecture du disque ou du périphérique USB à mémoire de grande capacité, ou accordez la station que vous souhaitez enregistrer.

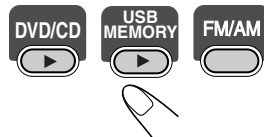

- Avant d'enregistrer sur un lecteur audio numérique, mettez hors service la fonction QP Link ou ne connectez pas le lecteur audio numérique à la prise LINE IN; sinon, "LINE" est sélectionné comme source et l'enregistrement s'arrête.
- Les ajustements du son (voir pages 12 et 13) n'affectent pas l'enregistrement sur le lecteur audio numérique.

Pour ajuster le niveau de sortie audio Remote ONLY

Si le son enregistré sur le lecteur audio numérique connecté à la prise LINE OUT est trop fort ou trop faible, vous pouvez changer le niveau de sortie audio de la prise LINE OUT (sans changer le niveau du volume).

Quand "LINE" est choisi comme source...

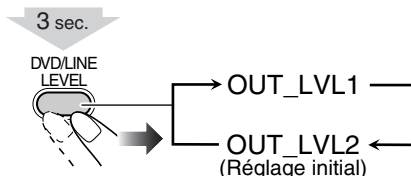

- Plus le nombre du niveau augmente, plus le niveau de sortie augmente.

Opérations quotidiennes—Ajustement du son et autres ajustements

Télécommande

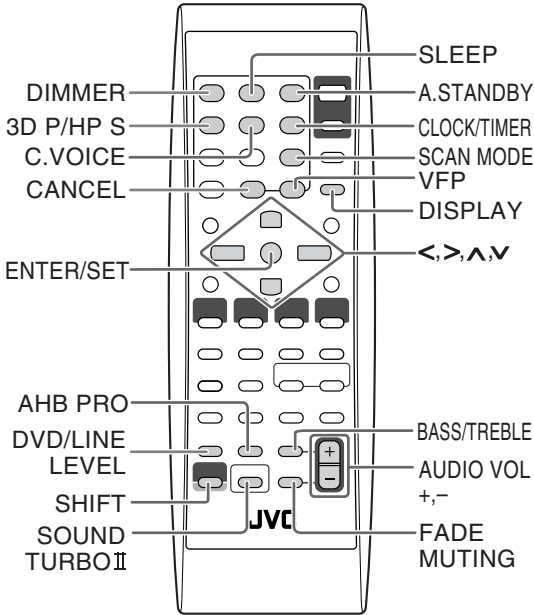

Appareil

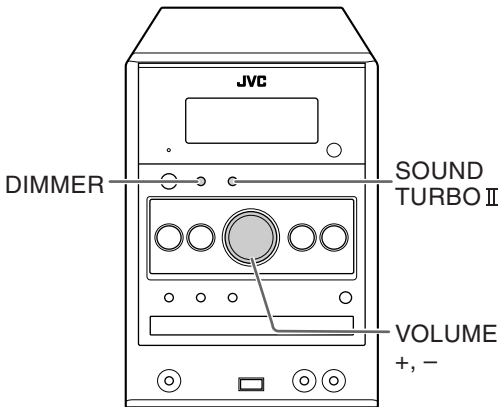

Ajustement du volume

Vous pouvez ajuster le niveau de volume entre VOL MIN et le niveau 40 (VOL MAX).

Télécommande:	Appareil:

Pour couper le volume momentanément



Pour rétablir le volume, appuyez de nouveau sur la touche ou ajuster le niveau de volume.

Ajustement du son



Pour renforcer les sons extrêmes

Cette fonction accentue les sons basse et haute fréquence—Sound Turbo II.

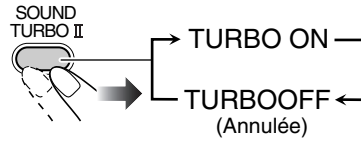

- Quand Sound Turbo II est mis en service:
 - La fonction AHB Pro (voir ci-dessous) est mise en service automatiquement et ne peut pas être mise hors service. (L'indicateur AHB ne s'allume pas même si la fonction est en service.)
 - Le niveau des graves et des aigus (vois ci-dessous) est réglé sur "+2".

Pour renforcer les sons graves



Pendant que Sound Turbo II est hors service, la richesse et la plénitude des sons graves est maintenue quel que soit l'ajustement du volume—AHB Pro (Active Hyper Bass Pro).

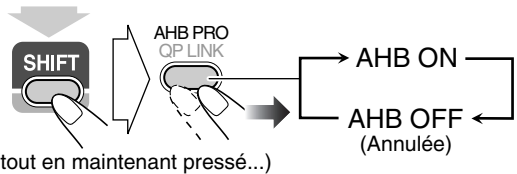

Pour ajuster la tonalité



Vous pouvez ajuster le niveau des graves et des aigus entre -3 à +3.

Pour ajuster les graves

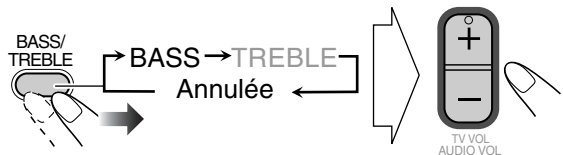

Pour ajuster les aigus

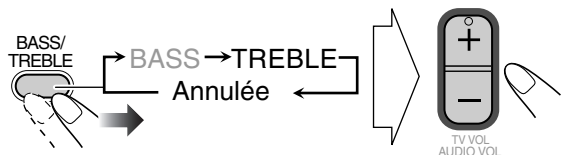

Création d'un champ sonore tridimensionnel

—3D Phonic

- Cela fonctionne uniquement lors de l'écoute de la lecture d'un disque/périphérique USB à mémoire de grande capacité.
- Cette fonction ne peut pas être utilisée pour les fichiers MPEG-1/MPEG-2/DivX.

Pendant la lecture...

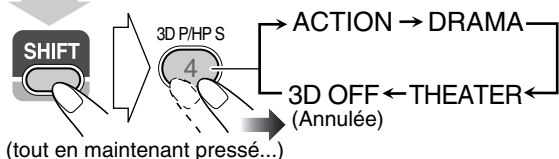

ACTION	Pour les films d'action et les programmes sportifs.
DRAME	Crée un son naturel et chaleureux. Profiter d'un film dans une ambiance détendue.
CINEMA	Offre des effets sonores comme dans un grand cinéma.

Utilisation de Headphone Surround



Vous pouvez profiter d'un effet Surround quand vous utilisez le casque d'écoute.

- Cela fonctionne uniquement lors de l'écoute de la lecture d'un disque/périphérique USB à mémoire de grande capacité.
- Cette fonction ne peut pas être utilisée pour les fichiers MPEG-1/MPEG-2/DivX.

Pendant la lecture...

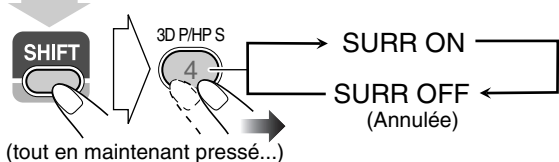

- Si vous branchez le casque d'écoute pendant que 3D Phonic est en service, Headphone Surround se met en service automatiquement.
- Quand 3D Phonic n'est pas en service et que Headphone Surround est en service, débrancher le casque d'écoute change 3D Phonic sur "ACTION".

Pour rendre les dialogues plus clairs

—Clear Voice

- Quand vous reproduisez un disque ou un périphérique USB à mémoire de grande capacité, vous pouvez rendre les voix des chanteurs ou les dialogues des films plus clair—Clear Voice. Quand la fonction Clear Voice est en service, l'indicateur  (Clear Voice) s'allume sur l'affichage.
- Cette fonction est utilisée pour le canal central des supports codés multicanaux et des supports à 2 canaux avec 3D Phonic en service.

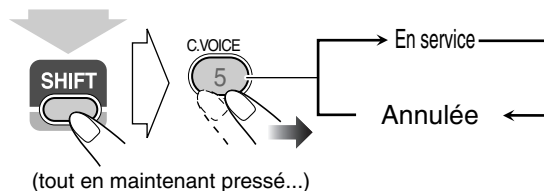

Préréglage de l'augmentation automatique du son des DVD Niveau

Le son des DVD est parfois enregistré à un niveau plus bas que les autres disques et sources. Vous pouvez régler l'augmentation du niveau pour le DVD actuellement en place, de façon que vous n'avez pas à ajuster le volume quand vous changez de source.

- Cette fonction ne peut être utilisée que pour les DVD vidéo et les DVD-VR.

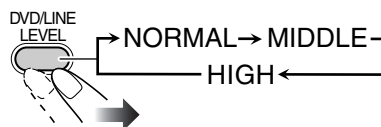

NORMAL	Niveau d'enregistrement original.
MIDDLE	Le niveau de sortie est augmenté (moins que pour "HIGH").
HIGH	Le niveau de sortie est augmenté (plus que pour "MIDDLE"). (réglage initial)

Modification de la luminosité de l'affichage

Vous pouvez réduire la luminosité de la fenêtre d'affichage.

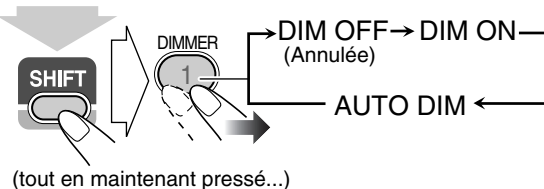

DIM ON	Assombrit l'affichage.
AUTO DIM	Assombrit l'affichage pendant la lecture d'images fixes/animées.
	• L'assombriement de l'affichage est annulé quand la lecture est arrêtée.

Changement du mode de balayage



Cette chaîne prend en charge le mode de balayage progressif. Choisissez la sortie de signal vidéo en fonction du type de votre téléviseur. Si vous connectez un téléviseur progressif par les prises COMPONENT VIDEO OUT, vous pouvez profiter d'une image de grande qualité en choisissant "PROGRESS".

Avant la lecture...

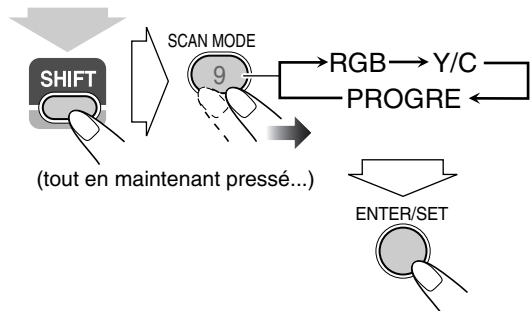

RGB	Pour un téléviseur conventionnel. Choisissez ce réglage pour envoyer les signaux vidéo composites ou les signaux RVB par la prise AV (Péritel).
Y/C	Pour un téléviseur conventionnel. Choisissez ce réglage pour envoyer les signaux S-vidéo par la prise AV (Péritel).
PROGRESS	Pour un téléviseur progressif. Choisissez ce réglage pour profiter d'une image à balayage progressif par les prises COMPONENT VIDEO OUT . • L'indicateur (Progressif) s'allume sur l'affichage.

Changement de la tonalité de l'image



Lors de l'affichage d'une image de lecture sur le téléviseur, vous pouvez choisir une tonalité d'image préréglée, ou l'ajuster et la mémorisée comme réglage personnalisé.

Pour choisir une tonalité d'image préréglée

1 Pendant la lecture, affichez l'écran de réglage VFP.

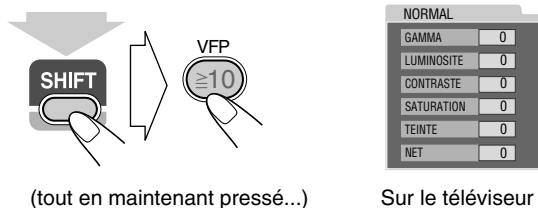

2 Choisissez une tonalité d'image préréglée.

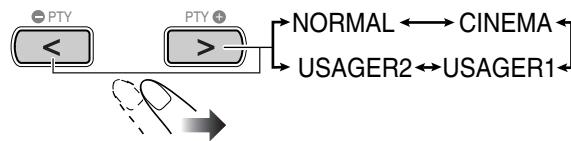

NORMAL	Normalement choisissez ce réglage.
CINEMA	Pour une source de film.
USAGER1/USAGER2	Vous pouvez ajuster les paramètres et mémoriser les réglages .

Pour annuler l'écran, appuyez de nouveau sur VFP tout en maintenant pressée SHIFT.

Pour ajuster la tonalité de l'image

1 Choisissez "USAGER1" ou "USAGER2".

- Suivez les étapes **1** et **2** expliquées dans "Pour choisir une tonalité d'image préréglée".

2 Choisissez le paramètre que vous souhaitez ajuster.

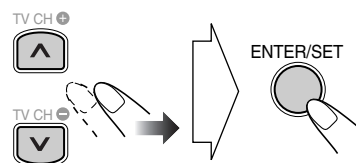

GAMMA	Ajustez ce réglage si les couleurs neutres sont lumineuses ou sombres (-3 à +3).
LUMINOSITE	Ajustez ce réglage si l'image entière est lumineuse ou sombre (-8 à +8).
CONTRASTE	Ajustez ce réglage si le rapport de luminosité n'est pas naturelle (-7 à +7).
SATURATION	Ajustez ce réglage si l'image est blanchâtre ou noirâtre (-7 à +7).
TEINTE	Ajustez ce réglage si la couleur des peaux humaines n'est pas naturelle (-7 à +7).
NET	Ajustez ce réglage si l'image n'est pas très nette (-8 à +8).

3 Ajustez les paramètres.

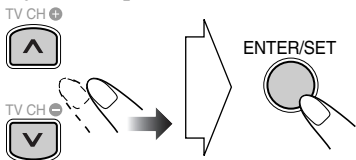

4 Répétez les étapes **2** et **3** pour ajuster d'autres paramètres.

Pour annuler l'écran, appuyez de nouveau sur VFP tout en maintenant pressée SHIFT.

Réglage de l'horloge Remote ONLY >>> INFO

Sans régler l'horloge intégrée, vous ne pouvez pas utiliser les minuteries quotidiennes (voir page 29).

- Pour quitter les réglages de l'horloge, appuyez sur CLOCK/TIMER (en maintenant SHIFT pressée) autant de fois que nécessaire.
- Pour corriger une mauvaise entrée pendant la procédure, appuyez sur CANCEL (en maintenant SHIFT pressée). Vous pouvez retourner à l'étape précédente.

1 Mettez en service le mode de réglage de l'horloge.

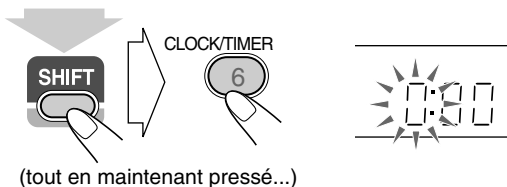

- Si vous avez déjà ajusté l'horloge précédemment, appuyez répétitivement sur la touche jusqu'à ce que le mode de réglage de l'horloge soit choisi.

2 Ajustez les heures, puis les minutes.

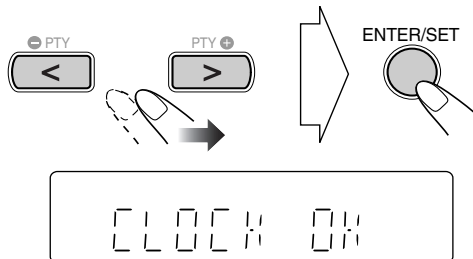

L'horloge intégrée commence à fonctionner.

Pour vérifier l'heure actuelle pendant la lecture

Ex.: Lors de la lecture d'un disque...

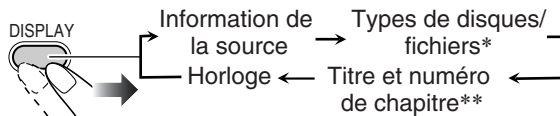

- * Uniquement pendant la lecture d'un disque ou d'un périphérique USB à mémoire de grande capacité.
- ** Uniquement lors de la lecture des disques/fichiers suivants:
 DVD-VR: Numéro de programme/numéro de liste de lecture et numéro de chapitre.
 Fichiers MP3/WMA/WAV/JPEG/MPEG-1/MPEG-2/DivX: Numéro de groupe et de fichier.
 DVD vidéo: Numéro de titre et de chapitre.

Mise hors tension automatique de l'appareil Remote ONLY >>>

Mise en attente automatique

- Fonctionne uniquement pendant la lecture d'un disque/périphérique USB à mémoire de grande capacité/lecteur audio numérique (quand la fonction QP est en service).

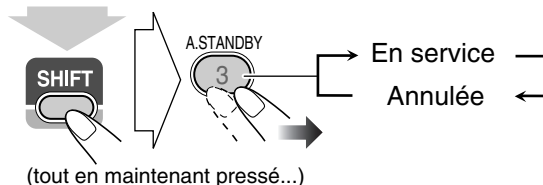

Quand la mise en attente automatique est en service, l'indicateur A.STBY s'allume sur l'affichage.

Quand la lecture s'arrête, l'indicateur A.STBY clignote. Si aucune opération n'est réalisée pendant environ 3 minutes alors que l'indicateur clignote, la chaîne se met automatiquement hors tension (en attente).

- La mise en attente automatique fonctionne pour "DVD/CD", "USB MEM" et "LINE".
- Changer la source sur "FM", "AM" ou "TV SOUND" met hors service temporairement la mise en attente automatique.

Minuterie d'arrêt

Vous pouvez régler l'heure de mise hors tension de façon à pouvoir aller vous coucher sans avoir mettre l'appareil hors tension vous-même.

1 Spécifiez la durée (en minutes).

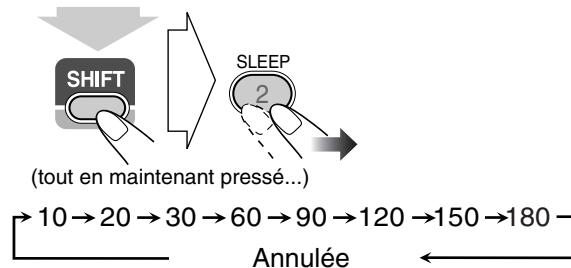

2 Attendez que la durée réglée disparaisse.

Pour vérifier la durée restante avant la mise hors tension, appuyez sur SLEEP tout en maintenant SHIFT pressée.

- Si vous appuyez répétitivement sur la touche, vous pouvez changer l'heure de mise hors tension.

Opérations avancées de la radio INFO

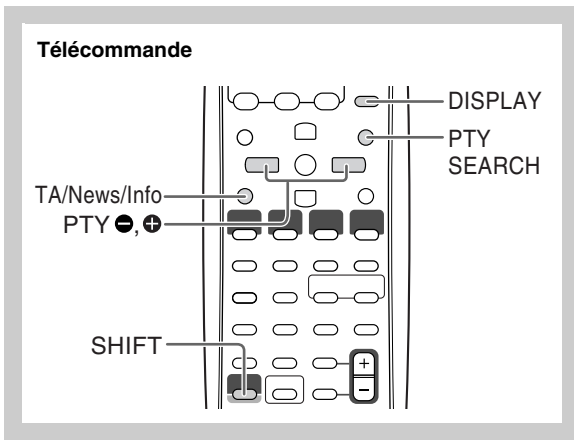

Recherche d'un programme par

Codes PTY Remote ONLY

Vous pouvez localiser un type de programme particulier à partir des canaux préréglés (voir page 8) en spécifiant le code PTY.

Pour rechercher un programme à l'aide des codes PTY

1 Lors de l'écoute d'une station FM...

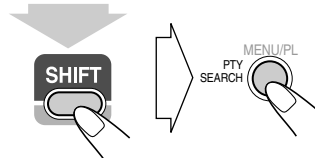

(tout en maintenant pressé...)

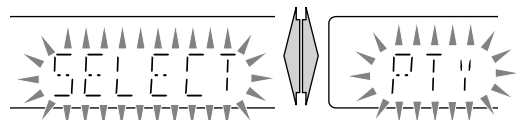

2 Choisissez un code PTY (voir page 17).

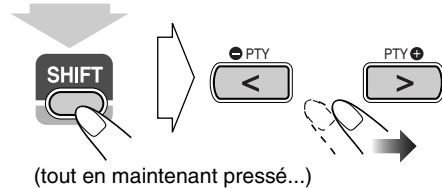

(tout en maintenant pressé...)

3 Démarrez la recherche.

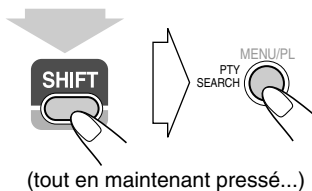

(tout en maintenant pressé...)

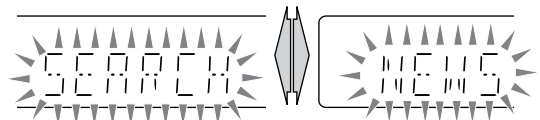

Ex. Quand "NEWS" est choisi

La chaîne fait une recherche parmi les 30 stations FM préréglées et s'arrête quand il a trouvé une station du type choisi et accorde cette station.

- Si aucun programme n'est trouvé, "NOTFOUND" apparaît sur l'affichage.
- Pour arrêter la recherche en cours, appuyez sur PTY SEARCH (en maintenant SHIFT pressée).

Pour continuer la recherche après un arrêt sur une station indésirable

Pendant que les indications sur l'affichage clignotent, appuyez de nouveau sur PTY SEARCH (en maintenant SHIFT pressée).

Réception des station FM avec le Radio Data

System Remote ONLY

Le système Radio Data System permet aux stations FM d'envoyer un signal additionnel en même temps que le signal de leur programme ordinaire.

Cette chaîne peut recevoir les types de signaux Radio Data System suivants.

PS (Nom de la station)	Indique le nom commun de la station.
PTY (Type de programme)	Indique le type de programme diffusé.
RT (Radio texte)	Affiche un message que la station envoie.
Enhanced Other Networks	Donne des informations sur les types de programme diffusés par les stations Radio Data System de différents réseaux.

Affichage des information du Radio Data System

Lors de l'écoute d'une station FM...

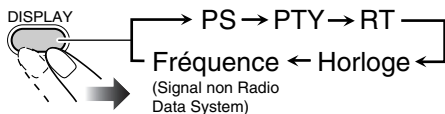

PS	Le nom de la station est affiché. "NO PS" apparaît si aucun signal n'est envoyé.
PTY	Le type de programme diffusé est affiché. "NO PTY" apparaît si aucun signal n'est envoyé.
RT	Le message envoyé par la station est affiché. "NO RT" apparaît si aucun signal n'est envoyé.

Commutation temporaire sur le programme de votre choix automatiquement



La fonction Enhanced Other Networks permet à la chaîne de commuter temporairement sur une station FM diffusant le programme de votre choix (TA, NEWS ou INFO).

- Cette fonction peut être utilisée pendant l'écoute d'une station FM émettant les signaux requis.

Lors de l'écoute d'une station FM, choisissez le type de programme.

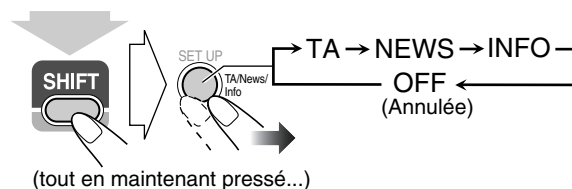

TA	Informations routières dans votre région
NEWS	Informations
INFO	Programme dont le but est de donner des conseils dans le sens le plus large possible

Comment fonctionne la fonction Enhanced Other Networks:

CAS 1

Si une station ne diffuse pas le programme de votre choix

La chaîne reste accordée sur la station actuelle.

↓
Quand une station commence à diffuser le programme de votre choix, la chaîne commute automatiquement sur cette station. Les indicateurs Enhanced Other Networks clignotent.

↓
Quand le programme est terminé, la chaîne retourne sur la station accordée précédemment, mais la fonction reste en service (l'indicateur s'arrête de clignoter et reste allumé).

CAS 2

Si une station diffuse le programme de votre choix

La chaîne commute automatiquement sur la station. Les indicateurs Enhanced Other Networks clignotent.

↓
Quand le programme est terminé, la chaîne retourne sur la station accordée précédemment, mais la fonction reste en service (l'indicateur s'arrête de clignoter et reste allumé).

CAS 3

Si la station actuellement accordée diffuse le programme de votre choix

Les indicateurs Enhanced Other Networks clignotent.

↓
Quand le programme est terminé, l'indicateur s'arrête de clignoter (la fonction reste en service).

Description des codes PTY

NEWS:	Informations.
AFFAIRS:	Programme d'actualité débouchant sur un débat ou une analyse approfondie suivant les informations.
INFO:	Programmes dont le but est de communiquer des conseils au sens le plus large.
SPORT:	Programmes ayant trait à tous les aspects des sports.
EDUCATE:	Programmes pédagogiques.
DRAMA:	Tous les audiodrames et radio théâtres.
CULTURE:	Programmes ayant trait à tous les aspects de la culture nationale ou régionale, y compris la langue, le théâtre, etc.
SCIENCE:	Programmes portant sur les sciences naturelles et la technologie.
VARIED:	Sert surtout aux programmes basés sur la parole, comme p.ex. les quiz, les jeux-concours et les entretiens avec des vedettes.
POP M:	Musique commerciale du moment.
ROCK M:	Musique rock.
EASY M:	Musique contemporaine jugée "facile à écouter".
LIGHT M:	Musique instrumentale, œuvres vocales ou chants de chorale.
CLASSICS:	Concerts joués par des grands orchestres, symphonies, musique de chambre, etc.
OTHER M:	Musique n'appartenant à aucune des autres catégories.
WEATHER:	Bulletins et prévisions météorologiques.
FINANCE:	Bulletin de la bourse, négoce, commerce, etc.
CHILDREN:	Programmes ciblant un jeune public.
SOCIAL:	Programmes sur la sociologie, l'histoire, la géographie, la psychologie et la société.
RELIGION:	Programmes religieux.
PHONE IN:	Participation des membres du public exprimant leurs opinions par téléphone ou via un forum.
TRAVEL:	Informations sur les voyages.
LEISURE:	Programmes sur les activités de loisirs.
JAZZ:	Musique jazz.
COUNTRY:	Chansons provenant ou poursuivant la tradition musicale des pays d'Amérique du Sud.
NATION M:	Musique populaire actuelle d'un pays ou d'une région dans la langue du pays.
OLDIES:	Musique provenant de la période appelée "l'âge d'or" de la musique populaire.
FOLK M:	Musique ayant ses racines dans la culture d'une nation en particulier.
DOCUMENT:	Programmes basés sur des faits présentés sous forme d'enquêtes.
TEST:	Diffusion pour tester le matériel et l'équipement d'urgence.
ALARM:	Annonce urgente.
NONE:	Aucun type de programme, programme non défini ou difficile à classer en types particuliers.

- La classification des codes PTY pour certaines stations FM peut être différente de la liste ci-dessus.

Opérations spéciales des disques/fichiers vidéo

Télécommande

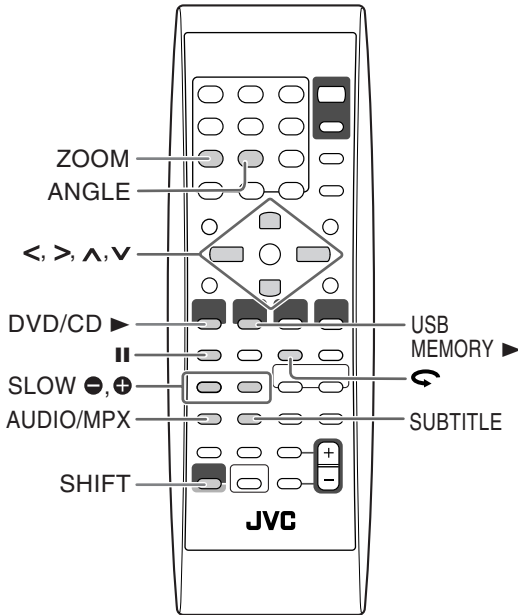

Sélection de la plage audio Remote ONLY INFO

Pour les fichiers DivX/DVD vidéo: Lors de la lecture d'un chapitre/fichier contenant plusieurs langues audio, vous pouvez choisir la langue à écouter.

Pour les DVD-VR/SVCD/CD vidéo: Lors de la lecture d'une plage, vous pouvez choisir le canal audio à écouter.

- Pour les DVD Vidéo/DVD-VR/SVCD/CD vidéo: Vous pouvez aussi choisir la plage audio en utilisant la barre sur l'écran (voir page 24).



Lors de la lecture d'un DVD vidéo...

Ex.:

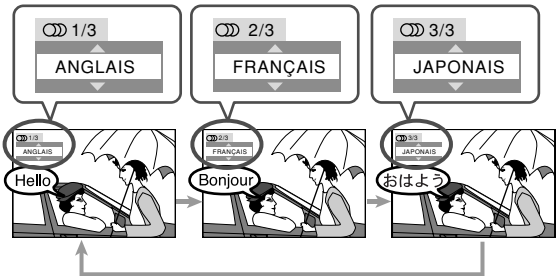

Lors de la lecture d'un fichier DivX...

Ex.:

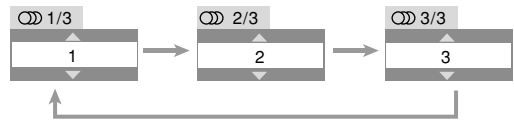

Lors de la lecture d'un DVD-VR ou d'un SVCD/CD vidéo...

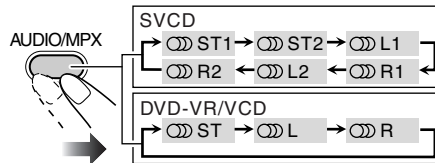

ST1/ST2/ST Pour écouter la lecture stéréo normale (deux canaux).

L1/L2/L Pour écouter le canal audio gauche.

R1/R2/R Pour écouter le canal audio droit.

- SVCD peut avoir 4 canaux audio maximum. Les SVCD utilisent habituellement ces 4 canaux pour enregistrer deux fois deux canaux (ST1/ST2).

Sélection de la langue des sous-titres



Pour les fichiers DivX/DVD vidéo: Lors de la lecture d'un chapitre/fichier contenant des sous-titres en différentes langues, vous pouvez choisir la langue des sous-titres à afficher sur l'écran du téléviseur.

Pour les DVD-VR: Pendant la lecture, vous pouvez mettre en ou hors service les sous-titres.

Pour les SVCD: Pendant la lecture, vous pouvez choisir les sous-titres, même si aucun sous-titre n'est enregistré sur le disque.

• Pour les DVD Vidéo/DVD-VR/SVCD: Vous pouvez aussi choisir la langue des sous-titres en utilisant la barre sur l'écran (voir page 24).

Lors de la lecture d'un fichier DivX/DVD vidéo...

1

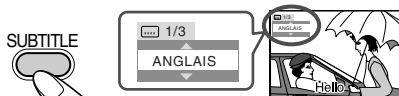

2

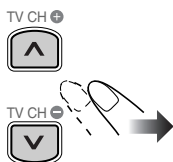

Ex.:

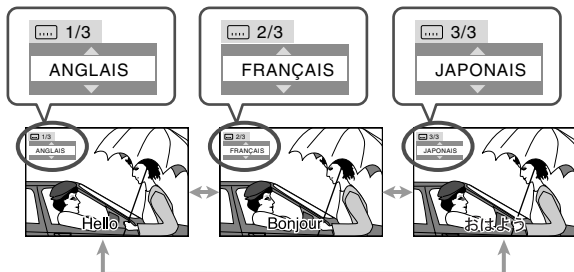

Lors de la lecture d'un DVD-VR...

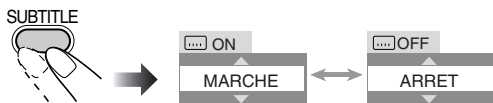

Lors de la lecture d'un SVCD...

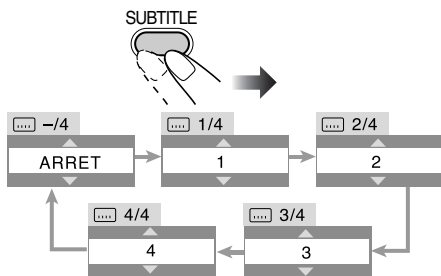

Sélection d'un angle de vue



Pour les DVD vidéo uniquement: Lors de la lecture d'un chapitre contenant des vues multi-angles, vous pouvez regarder la même scène à partir d'angles différents.

• Vous pouvez aussi choisir l'angle de vue en utilisant la barre sur l'écran (voir page 24).

Pendant la lecture...

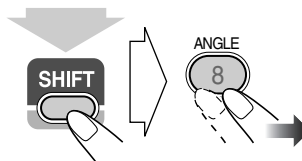

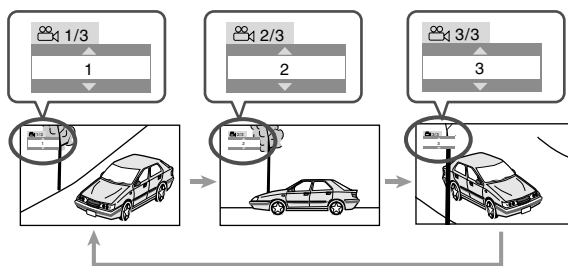

(tout en maintenant pressé...)

Ex.:



Lecture avec effets spéciaux INFO

Lecture d'images fixes

Pour afficher l'image fixe:	Pour reprendre la lecture normale:
Pendant la lecture... 	Disque  Périphérique USB à mémoire de grande capacité 

Lecture image par image Remote ONLY

1 Pendant la lecture...



La lecture d'images fixes démarre.

2 Avancez l'image fixe, image par image.



Pour rétablir la lecture normale, appuyez sur DVD/CD ► ou USB MEMORY ► (en fonction de la source actuelle).

Lecture au ralenti Remote ONLY

• Cette fonction peut être utilisée uniquement lors de la lecture d'un DVD vidéo/DVD-VR/SVCD/CD vidéo.

1 Pendant la lecture...



La lecture d'images fixes démarre.

2 Choisissez la vitesse du ralenti.

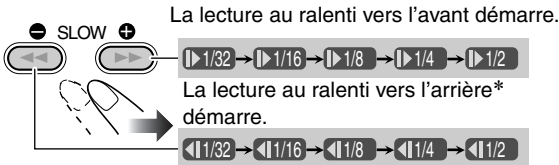

*Disponible uniquement pour les DVD vidéo.

Pour retourner à la lecture normale, appuyez sur DVD/CD ►.

Pour relire les scènes précédentes (Relecture par une simple pression) Remote ONLY

• Cette fonction peut être utilisée uniquement lors de la lecture d'un DVD vidéo/DVD-VR.

Pendant la lecture...



La position de lecture recule d'environ 10 secondes avant la position actuelle (uniquement à l'intérieur du même titre).

Zoom Remote ONLY

1 Pendant la lecture...

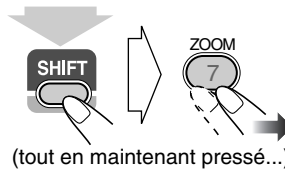

Lors de la lecture d'un DVD vidéo/DVD-VR/SVCD/VCD et fichier MPEG-1/MPEG-2/DivX:

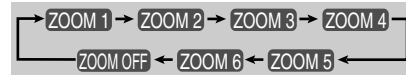

Lors de la lecture d'un fichier JPEG (non disponible pendant le diaporama):

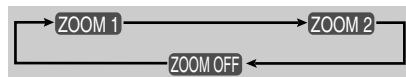

2 Déplacez la position du zoom avant.

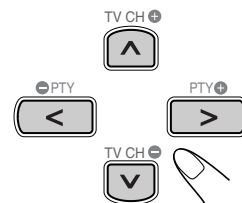

Pour annuler le zoom, appuyez répétitivement sur ZOOM (en maintenant SHIFT pressée) jusqu'à ce que "ZOOM OFF" apparaisse sur le téléviseur.

Opérations avancées de lecture

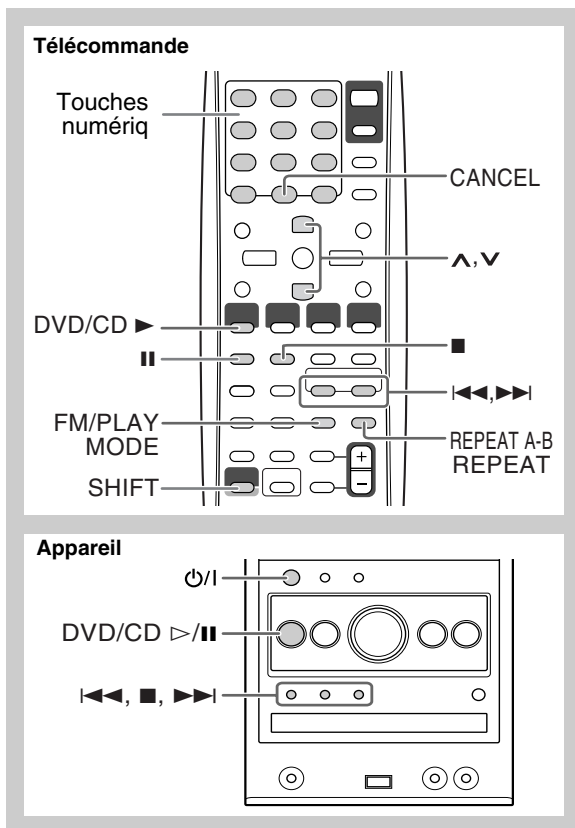

2 Choisissez les chapitres, les plages ou les fichiers que vous souhaitez pour la lecture programmée.

- ① Pour les DVD vidéo et les fichiers MP3/WMA/WAV: Choisissez un numéro de titre ou de groupe.
 - ② Choisissez un numéro de chapitre, de plage ou de fichier.
- Pour choisir un numéro, référez-vous à “Comment choisir un numéro” à la page 8.

3 Répétez l'étape 2 jusqu'à ce que votre programme soit terminé.

4 Démarrez la lecture.



La lecture démarre dans l'ordre de programmation.

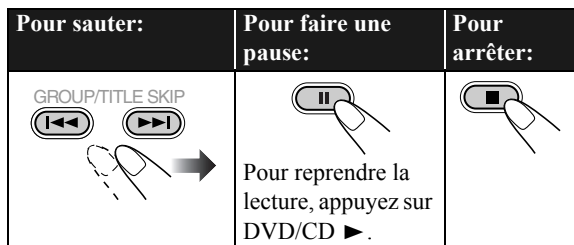

Programmation de l'ordre de lecture

— Lecture programmée

Vous pouvez arranger l'ordre de lecture des chapitres ou des plages/fichiers (99 maximum) avant de démarrer la lecture.

- La lecture programmée ne peut pas être utilisée pour les périphériques USB de mémoire de grande capacité, les DVD-VR et les fichiers JPEG/MPEG-1/MPEG-2/DivX sur un disque.
- La reprise de la lecture ne fonctionne pas pour la lecture programmée.

1 Avant de démarrer la lecture, mettez en service la lecture programmée.

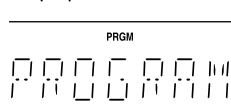
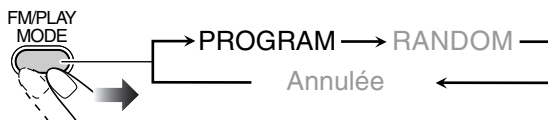

Sur l'affichage

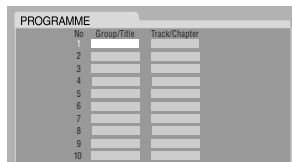

Sur le téléviseur

Pour vérifier le contenu programmé

Avant ou après la lecture...

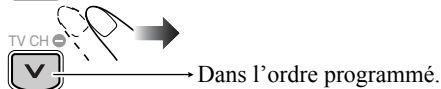
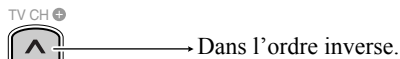

- Vous pouvez aussi utiliser ◀◀ ou ▶▶ pour vérifier le contenu du programme.

Pour modifier le programme

Avant ou après la lecture...

Pour effacer la dernière étape:	
<p>(tout en maintenant pressé...)</p>	
Pour effacer tout le programme:	
<p>(tout en maintenant pressé...)</p>	
Pour ajouter une autre étape au programme:	
<p>Répétez l'étape 2 à la page 21.</p>	

Pour quitter la lecture programmée

Avant ou après la lecture...

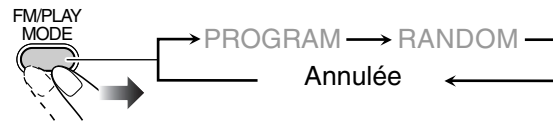

Lecture dans un ordre aléatoire—Lecture aléatoire

Vous pouvez reproduire tous les chapitres ou toutes les plages dans un ordre aléatoire.

- La lecture aléatoire ne peut pas être utilisée pour les périphériques USB de mémoire de grande capacité, les DVD-VR et les fichiers JPEG/MPEG-1/MPEG-2/DivX sur un disque.

1 Avant de démarrer la lecture, mettez en service la lecture aléatoire.

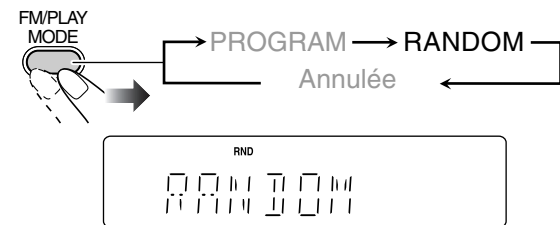

2 Démarrez la lecture.



La lecture dans un ordre aléatoire démarre. La lecture aléatoire se termine quand tout le disque a été reproduit.

Pour sauter un chapitre ou une plage:	Pour faire une pause:	Pour arrêter:
	<p>Pour reprendre la lecture, appuyez sur DVD/CD ►.</p>	

Pour quitter la lecture aléatoire

Avant ou après la lecture...

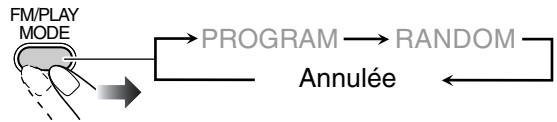

Répétition de la lecture

- Pour les DVD Vidéo/DVD-VR/SVCD/VCD/CD: Vous pouvez aussi choisir le mode de répétition en utilisant la barre sur l'écran (voir pages 25 et 26).

Lecture répétée

Vous pouvez répéter la lecture.

- Pour les DVD vidéo:

Pendant la lecture...



- Pour les CD/SVCD/CD vidéo:

Pendant la lecture (sans PBC pour les SVCD/CD vidéo) ou avant la lecture...

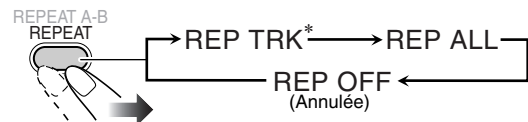

* Voir la page suivante.

Suite à la page suivante

• Pour les DVD-VR:

Lors de la lecture d'un programme original...

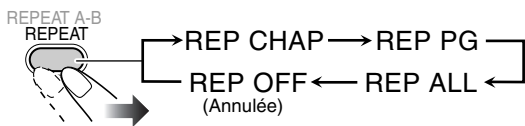

Lors de la lecture d'une liste de lecture...

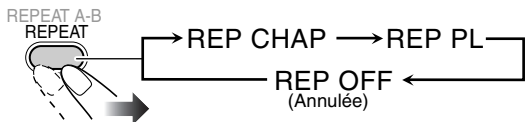

• Pour les fichiers MPEG-1/MPEG-2/DivX/MP3/WMA/WAV:

Pendant la lecture ou avant la lecture...



• Pour les fichiers JPEG pendant un diaporama:

Pendant la lecture ou avant la lecture...

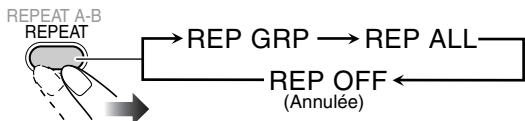

REP CHAP*	Répète le chapitre actuel.
REP TTL	Répète le titre actuel.
REP TRK*	Répète la plage/fichier actuel.
REP GRP	Répète le groupe actuel.
REP PG	Répète le programme actuel.
REP PL	Répète la liste de lecture actuelle.
REP ALL	Répète tout le contenu ou les plages/fichiers programmés.

* Pendant la lecture programmée et la lecture aléatoire, "REP STEP" apparaît au lieu de ces indications, et le mode de répétition change comme suit pour tous les disques.

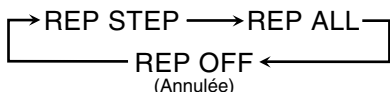

Répétition A-B

Vous pouvez répéter la lecture d'un passage particulier en spécifiant le point de début (point A) et le point final (point B).

- La répétition A-B ne peut pas être utilisée pour les fichiers MP3/WMA/WAV/JPEG/MPEG-1/MPEG-2/DivX et pour certains DVD.

1 Pendant la lecture (sans PBC pour les SVCD/CD vidéo), choisissez le point de début (A).

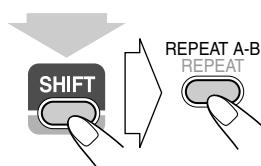

(tout en maintenant pressé...)

- ↳ clignote sur l'affichage.
- [A-B] apparaît sur le téléviseur si celui-ci est sous tension.

2 Choisissez le point final (B).

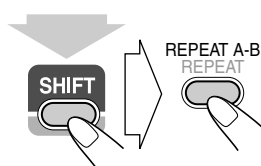

(tout en maintenant pressé...)

- ↳ s'arrête de clignoter.
- [A-B] apparaît sur le téléviseur.
- Vous pouvez rechercher le point final en utilisant la touche ►.

Pour annuler la répétition A-B, appuyez de nouveau sur REPEAT A-B tout en maintenant pressée SHIFT.

- La répétition A-B est aussi annulée quand vous arrêtez la lecture ou sautez le chapitre ou la plage.

Interdiction de l'éjection du disque



Vous pouvez verrouiller le plateau à disque de façon que personne ne puisse éjecter le disque en place.

- C'est possible uniquement quand la chaîne est en attente.

Quand le plateau à disque est fermé...

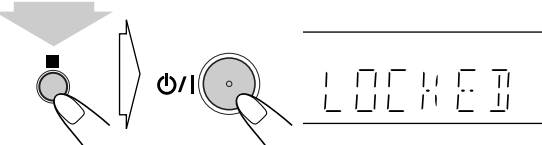

(tout en maintenant pressé...)

Pour annuler l'interdiction, répétez la même procédure. "UNLOCKED" apparaît sur l'affichage.

Utilisation de l'affichage sur l'écran

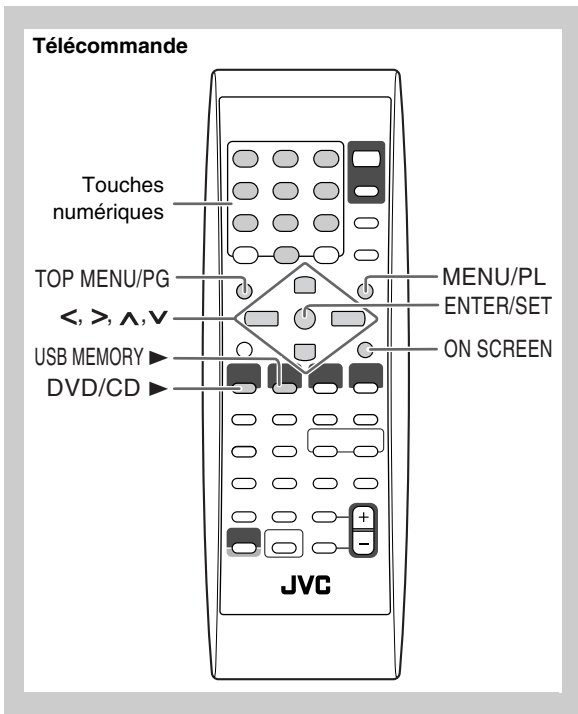

Utilisation de la barre sur l'écran



Vous pouvez vérifier les informations sur la source (disque/périphérique USB de mémoire de grande capacité) et l'état de la lecture en utilisant la barre sur l'écran (ne fonctionne pas pour les fichiers MP3/WMA/WAV/JPEG). Vous pouvez aussi utiliser certaines fonctions lors de la lecture de DVD Vidéo/DVD-VR/SVCD/VCD/CD.

Information des barres sur l'écran

DVD vidéo

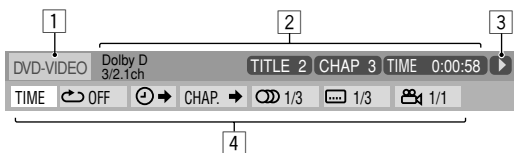

DVD-VR

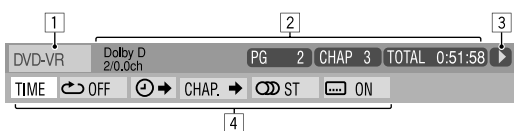

SVCD

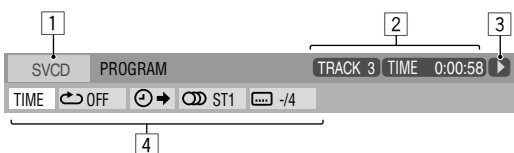

VCD

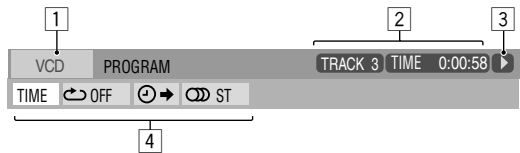

CD



Fichiers MPEG-1/MPEG-2/DivX sur un disque



Fichiers MPEG-1/MPEG-2/DivX sur un périphérique USB de mémoire de grande capacité



1 Type de disque/source

2 Informations sur la lecture

Dolby D	Format audio
3/2.1ch, 2/0.0 ch	Nombre de canaux
PROGRAM	
RANDOM	Mode de lecture actuel
TITLE 2	Titre actuel
CHAP 3	Chapitre actuel
TRACK 14	Plage actuelle
PG 2	Programme actuel
PL 2	Liste de lecture actuelle
TIME 0:00:58	Indications de la durée

3 Modes de fonctionnement

	Lecture
	Recherche vers l'avant/vers l'arrière
	Lecture au ralenti vers l'avant/vers l'arrière
	Pause
	Arrêt

4 Icônes de fonction (sur le menu déroulant)

	Pour changer l'indication de la durée.
	Pour répéter la lecture.
	Pour la recherche temporelle.
	Pour la recherche de chapitre.
	Pour changer la langue ou le canal audio (voir aussi page 18).
	Pour charger la langue des sous-titres (voir aussi page 19).
	Pour changer l'angle de vue (voir aussi page 19).

Opérations en utilisant la barre sur l'écran

Ex.: Sélection d'un sous-titre (français) pour un DVD vidéo

Quand "DVD/CD" est choisi comme source...

1 Affichez la barre sur écran entièrement.

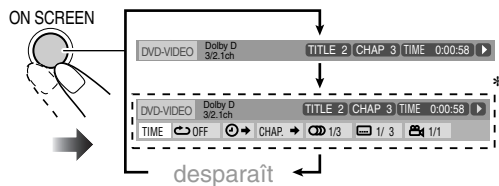

* N'apparaît pas pour les fichiers MPEG-1/MPEG-2/DivX.

2 Choisissez (mettez en valeur) l'élément souhaité.

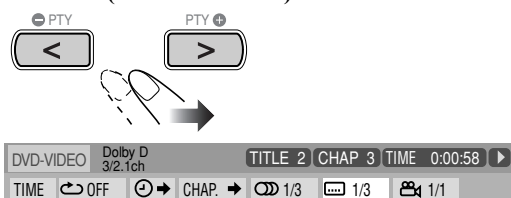

3 Affichez la fenêtre contextuelle.



4 Choisissez l'option souhaitée sur la fenêtre contextuelle.

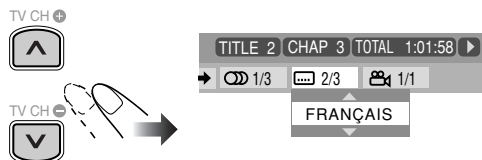

5 Terminez le réglage.

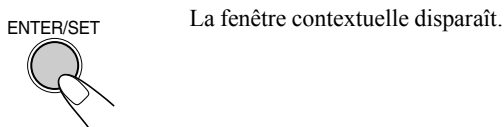

Pour supprimer la barre sur l'écran



Pour changer l'information de la durée

Vous pouvez changer l'information de la durée sur la barre sur l'écran et sur la fenêtre d'affichage de l'appareil.

1 Pendant la lecture, affichez la barre sur écran entièrement.



2 Assurez-vous que [TIME] est choisi (mis en valeur).

3 Changez l'indication de la durée.

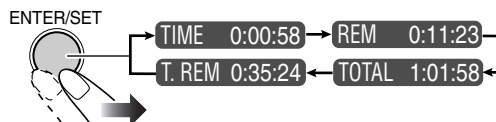

TIME	Durée de lecture écoulée du chapitre ou de la plage actuelle (ne fonctionne pas pour les DVD-VR).
REM	Durée de lecture restante du chapitre ou de la plage actuelle (ne fonctionne pas pour les DVD-VR).
TOTAL	Durée de lecture écoulée du disque.
T. REM	Durée restante du titre (DVD Vidéo)/programme (DVD VR)/disque (SVCD/VCD).

Pour supprimer la barre sur l'écran



Lecture répétée

• Voir aussi page 22.

1 Pendant la lecture (sans PBC pour les SVCD/CD vidéo), affichez la barre sur l'écran entièrement.

• La mode de répétition peut aussi être choisie avant de démarrer la lecture (ne fonctionne pas pour les DVD vidéo/DVD-VR).

2 Choisissez [OFF].

3 Affichez la fenêtre contextuelle.

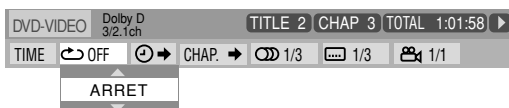

4 Choisissez le mode de répétition souhaité.

A-B	Répète le passage souhaité (voir ci-dessous).
TITRE*	Répète le titre actuel.
TOUTES	Répète le disque (ne fonctionne pas pour les DVD) ou la plage programmée.
CHAPITRE**	Répète le chapitre actuel.
PISTE**	Répète la plage actuelle.
ARRET	Annule la lecture répétée.

- * Lors de la lecture d'un disque DVD-VR, "PG" apparaît, et pendant la lecture d'une liste de lecture, "PL" apparaît.
- ** Pendant la lecture programmée et la lecture aléatoire, "ETAPE" apparaît.

5 Terminez le réglage.

ENTER/SET



Répétition A-B

- Voir aussi page 23.

- 1 Pendant la lecture, affichez la barre sur écran entièrement.
- 2 Choisissez [OFF].
- 3 Affichez la fenêtre contextuelle.



4 Choisissez "A-B".

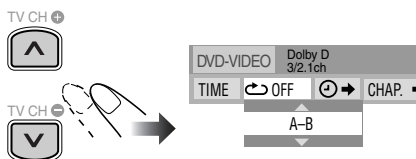

5 Choisissez le point de départ (A).

ENTER/SET



6 Choisissez le point final (B).

ENTER/SET



- La répétition A-B démarre. Le passage choisi est reproduit répétitivement.
- Avant d'appuyer sur ENTER/SET, vous pouvez localiser le point final en utilisant la touche ►►.

Pour annuler la répétition A-B, répétez les étapes 1 à 3, et choisissez "ARRET" à l'étape 4.

Recherche temporelle

Vous pouvez aller directement à un point particulier en spécifiant la durée écoulée à partir du début.

- Cette fonction n'est pas disponible pendant la lecture programmée et la lecture aléatoire.

- 1 Pendant la lecture (sans PBC pour les SVCD/CD vidéo), affichez la barre sur l'écran entièrement.
 - La recherche temporelle peut aussi être utilisée avant de démarrer la lecture (sauf pour les DVD vidéo/DVD-VR).
- 2 Choisissez [].
- 3 Affichez la fenêtre contextuelle.



4 Entrez la durée.

Vous pouvez spécifier la durée en heures/minutes/secondes.

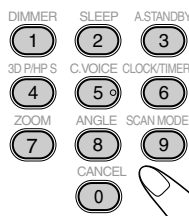

Exemples:

- Pour aller à un point situé à 1 (heure): 02 (minutes): 00 (secondes), appuyez sur 1, 0, 2, 0 puis sur 0.
- Pour aller à un point situé à 54 (minutes): 00 (secondes), appuyez sur 0, 5, 4, 0 puis sur 0.

- Il est toujours nécessaire d'entrer le chiffre des heures (même "0" heure), mais il n'est pas nécessaire d'entrer les zéros restants (les deux derniers chiffres dans les exemples ci-dessus).
- Pour corriger une mauvaise entrée, appuyez sur la touche de curseur < pour effacer la dernière entrée.

5 Validez votre entrée.

ENTER/SET



La chaîne démarre la lecture du disque à partir de la position de l'heure choisie.

Recherche de chapitre

Pour les DVD vidéo/DVD-VR: Vous pouvez rechercher un numéro de chapitre à reproduire.

• Cette fonction n'est pas disponible pendant la lecture programmée et la lecture aléatoire.

1 Pendant la lecture, affichez la barre sur écran entièrement.

2 Choisissez [CHAP. →].

3 Affichez la fenêtre contextuelle.



4 Entrez le numéro du chapitre souhaité.

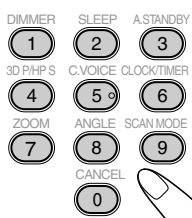

Exemples:

Pour choisir le numéro de chapitre 5, appuyez sur 5.

Pour choisir le numéro de chapitre 10, appuyez sur 1, puis sur 0.

Pour choisir le numéro de chapitre 15, appuyez sur 1, puis sur 5.

Pour choisir le numéro de chapitre 30, appuyez sur 3, puis sur 0.

• Pour corriger une mauvaise entrée, appuyez sur les touches numériques jusqu'à ce que le numéro souhaité apparaisse sur la fenêtre contextuelle.

5 Validez votre entrée.

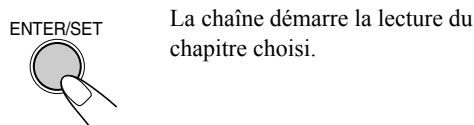

Opérations sur l'écran de commande



Vous pouvez rechercher et reproduire des éléments souhaités en utilisant l'écran de commande pour les DVD-VR et les fichiers MP3/WMA/WAV/JPEG/MPEG-1/MPEG-2/DivX.

Écran de commande pour DVD-R

L'écran de commande est superposé sur l'écran du téléviseur quand vous affichez le programme original (PG) ou la liste de lecture (PL).

Pour choisir le type de lecture

Pour afficher le programme original:	Pour afficher la liste de lecture:
<p>Pour supprimer la liste, appuyez de nouveau sur la même touche.</p>	

Ex.: Quand le programme original est choisi.

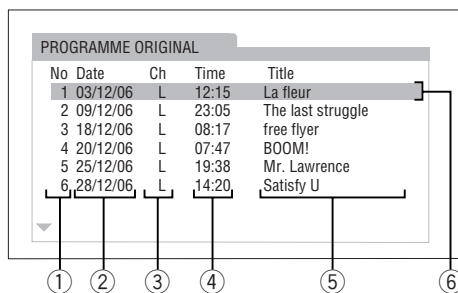

Ex.: Quand la liste de lecture est choisie.

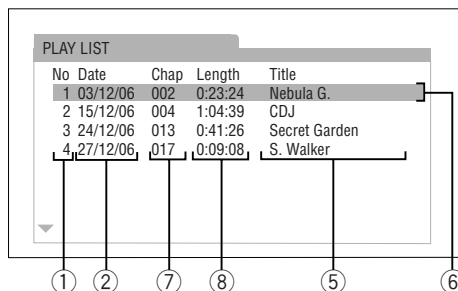

- ① Numéro d'ordre
- ② Date d'enregistrement/création
- ③ Canaux enregistrés
- ④ Heure d'enregistrement
- ⑤ Titre
- ⑥ Barre de mise en valeur (choix actuel)
- ⑦ Chapitre compris
- ⑧ Durée de lecture

Pour choisir un élément sur la liste et démarrer la lecture

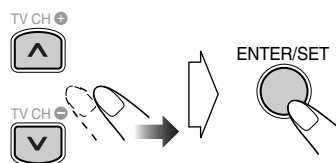

• Si vous déplacez la barre de mise en valeur pendant la lecture, l'élément choisi est reproduit automatiquement.

Écran de commande pour les fichiers MP3/WMA/WAV/JPEG/MPEG-1/MPEG-2/DivX

L'écran de commande apparaît automatiquement sur l'écran du téléviseur quand la chaîne détecte des fichiers MP3/WMA/WAV/JPEG/MPEG-1/MPEG-2/DivX en place ou un périphérique USB à mémoire de grande capacité connecté.

- Pour les images fixes/animées, il apparaît quand l'appareil est arrêté.

Ex.: Lors de la lecture d'un fichier MP3 sur un disque.

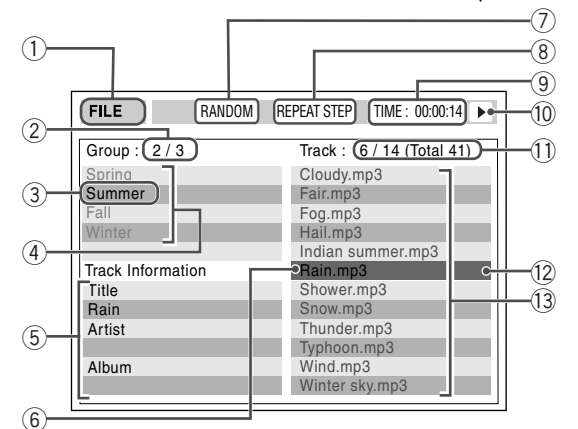

- ① Source actuelle
FICHIER: La source actuelle est "DVD/CD".
USB: La source actuelle est "USB MEM".
 - ② Numéro du groupe actuel/nombre total de groupes
 - ③ Groupe actuel
 - ④ Liste des groupes
 - ⑤ Information sur le fichier (uniquement pour les fichiers MP3/WMA/WAV)
 - ⑥ Fichier actuel
 - ⑦ Réglage pour la lecture aléatoire/lecture programmée (ne fonctionne pas pour les fichiers dans les périphériques USB à mémoire de grande capacité)
 - ⑧ Réglage de la lecture répétée
 - ⑨ Durée de lecture écoulée du fichier actuel (ne fonctionne pas pour les fichiers JPEG)
 - ⑩ Icône de mode de fonctionnement
 - ⑪ Numéro du fichier actuel/nombre total de fichiers du groupe actuel (nombre total de fichier du disque en place/périphérique USB à mémoire de grande capacité)
 - ⑫ Barre de mise en valeur (choix actuel)
 - ⑬ Liste des fichiers
- Si différents types de fichiers reproductibles (fichiers audio/images fixes/image animées) sont enregistrés sur un disque ou un périphérique USB à mémoire de grande capacité, choisissez le type de fichier à reproduire (voir "TYPE FICHIER" dans le menu "IMAGE" à la page 31).

Pour déplacer la barre de mise en valeur de la liste des groupes sur la liste des fichiers

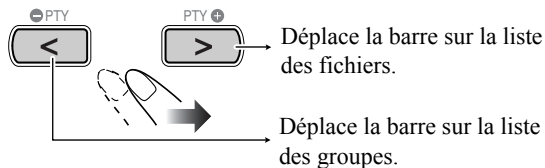

Déplace la barre sur la liste des fichiers.

Déplace la barre sur la liste des groupes.

Pour choisir un élément sur la liste

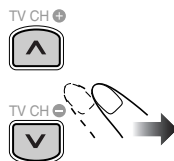

Déplacez la barre de mise en valeur sur l'élément souhaité.

- Si vous déplacez la barre de mise en valeur pendant la lecture d'un fichier MP3/WMA/WAV, la plage choisie est reproduite automatiquement.

Pour démarrer la lecture

Pour les disques JPEG:	
	Le fichier choisi (image fixe) est resté affichée jusqu'à ce que vous le changiez.
<p>Disque</p> <p>Périphérique USB à mémoire de grande capacité</p>	Appuyez sur une des touches en fonction de la source actuelle. La lecture du diaporama démarre. Chaque fichier (image fixe) apparaît sur l'écran pendant environ 3 secondes, puis change l'une après l'autre. <ul style="list-style-type: none"> • Pour annuler le diaporama et afficher l'image fixe actuelle, appuyez sur II.
Pour les autres fichiers:	
	La lecture démarre avec la plage choisie. <ul style="list-style-type: none"> • Appuyer sur DVD/CD ► ou USB MEMORY ► démarre aussi la lecture.

- Quand vous commencez la lecture d'une image, l'écran de commande disparaît. Pour afficher l'écran de commande, appuyez sur TOP MENU/PG ou MENU/PL.

Utilisation de la minuterie quotidienne

Télécommande

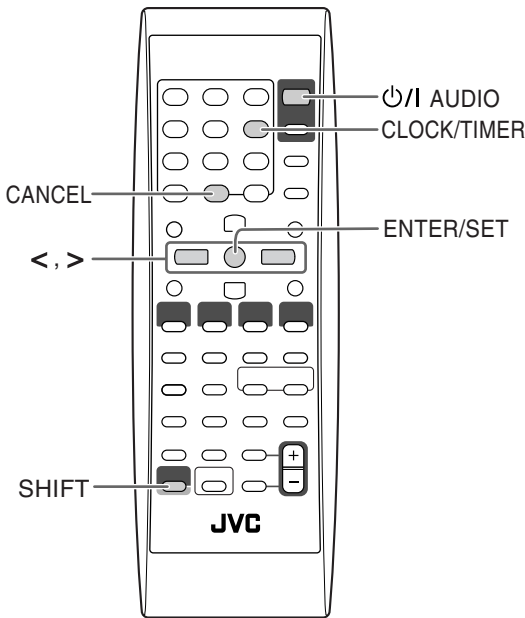

Réglage de la minuterie quotidienne



En utilisant la minuterie quotidienne, vous pouvez vous réveiller au son de votre musique préférée.

Vous pouvez mémoriser trois réglages de minuterie quotidienne; cependant, vous ne pouvez mettre en service qu'une seule de ces minuteries en même temps.

- Pour quitter les réglages de la minuterie, appuyez sur CLOCK/TIMER (en maintenant SHIFT pressée) autant de fois que nécessaire.
- Pour corriger une mauvaise entrée pendant la procédure, appuyez sur CANCEL (en maintenant SHIFT pressée). Vous pouvez retourner à l'étape précédente.

Réglages initiaux de la minuterie quotidienne à l'expédition de l'usine:

- DAILY 1: Mise en service (6:00)/Mise hors service (8:00)/Source (TUNER FM 1)/Niveau de volume (—)
- DAILY 2: Mise en service (7:00)/Mise hors service (9:00)/Source (TUNER FM 1)/Niveau de volume (—)
- DAILY 3: Mise en service (10:00)/Mise hors service (12:00)/Source (TUNER FM 1)/Niveau de volume (—)

- 1 Choisissez le mode de réglage de la minuterie que vous souhaitez régler—DAILY 1 ON time (mise en service), DAILY 2 ON time (mise en service) ou DAILY 3 ON time (mise en service).

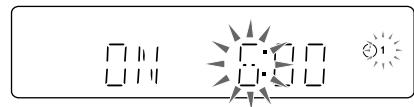
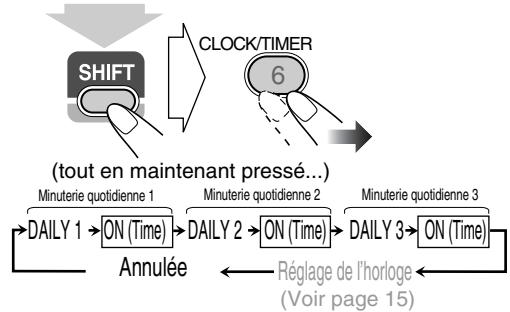

Ex. Quand le mode de réglage de la minuterie quotidienne 1 est choisi

- Si l'horloge n'a pas été réglée, appuyez sur CLOCK/TIMER (en maintenant SHIFT pressée) met la chaîne en mode de réglage de l'horloge (voir page 15).

- 2 Réglez la minuterie comme vous le souhaitez.

Répétez la procédure pour les réglages suivants jusqu'à ce que tout soit terminé.

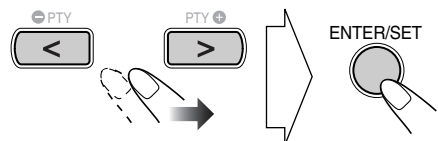

- ① Réglez les heures puis les minutes de l'heure de mise en service.
- ② Réglez les heures puis les minutes de l'heure de mise hors service.
- ③ Choisissez la lecture de la source—"TUNER FM", "TUNER AM", "DISC", "LINE", "USB MEM" ou "TV SOUND".

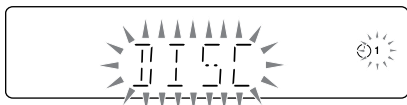

- ④ Pour "TUNER FM" et "TUNER AM": Choisissez un canal pré-réglé.
 Pour "DISC": Choisissez le numéro de titre ou de groupe, puis le numéro de chapitre, de plage ou de fichier.
 Pour "USB MEM": Choisissez le numéro de groupe, puis le numéro de plage/fichier.
- ⑤ Choisissez le niveau de volume.
 - Vous pouvez ajuster le niveau de volume ("1" à "40" et "VOL --").
 - Si vous choisissez "VOL --", le volume est réglé sur le dernier niveau utilisé quand la chaîne a été mis hors tension.

Une fois que les réglages sont terminés, les informations de réglage de la minuterie apparaissent dans l'ordre.

3 Mettez la chaîne hors tension (en attente) si vous avez réglé la minuterie avec la chaîne sous tension.



Fonctionnement de la minuterie quotidienne

Une fois que la minuterie quotidienne a été réglée, l'indicateur de minuterie (⌚) et l'indicateur de numéro de minuterie (1/2/3) s'allument sur l'affichage. La minuterie quotidienne est mise en service à la même heure tous les jours jusqu'à ce que la minuterie soit mise hors service manuellement (vois la colonne suivante) ou qu'une autre minuterie soit mise en service.

Quand l'heure de mise en service arrive

La chaîne se met sous tension, accorde la station spécifiée ou démarre la lecture de la source spécifiée, et augmente graduellement le niveau de volume sur le niveau pré-réglé après environ 30 secondes.

- Quand la minuterie quotidienne est en service, l'indicateur de minuterie (⌚) clignote sur l'affichage.

Quand l'heure de mise hors service arrive

La chaîne arrête la lecture et se met hors tension (en attente) automatiquement.

- Le réglage de la minuterie reste en mémoire tant qu'il n'est pas changé.

Pour mettre la minuterie quotidienne en ou hors service

Puisque la minuterie quotidienne se met en service à la même heure tous les jours, vous avez peut-être besoin de l'annuler certains jours.

Pour annuler la minuterie quotidienne

1 Choisissez la minuterie (DAILY 1, DAILY 2 ou DAILY 3) que vous souhaitez annuler.

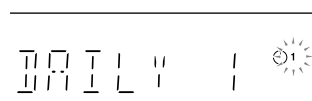
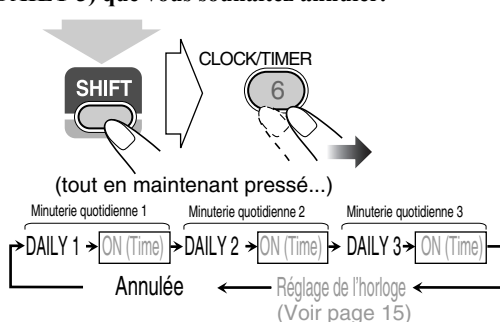

Ex. Pour annuler la minuterie quotidienne 1

2 Mettez la minuterie choisie hors service.

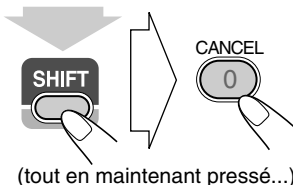

Pour mettre la minuterie quotidienne en service

1 Choisissez la minuterie (DAILY 1, DAILY 2 ou DAILY 3) que vous souhaitez mettre en service.

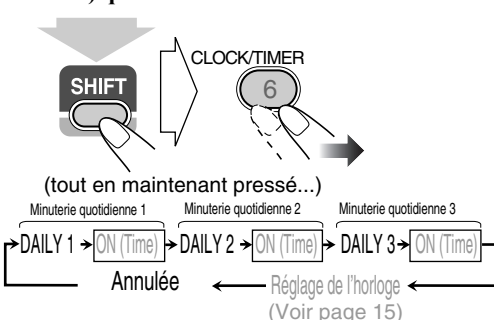

2 Mettez en service la minuterie choisie.

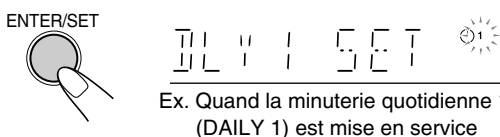

3 Attendez que l'indication disparaisse.

Utilisation du menu de réglages INFO

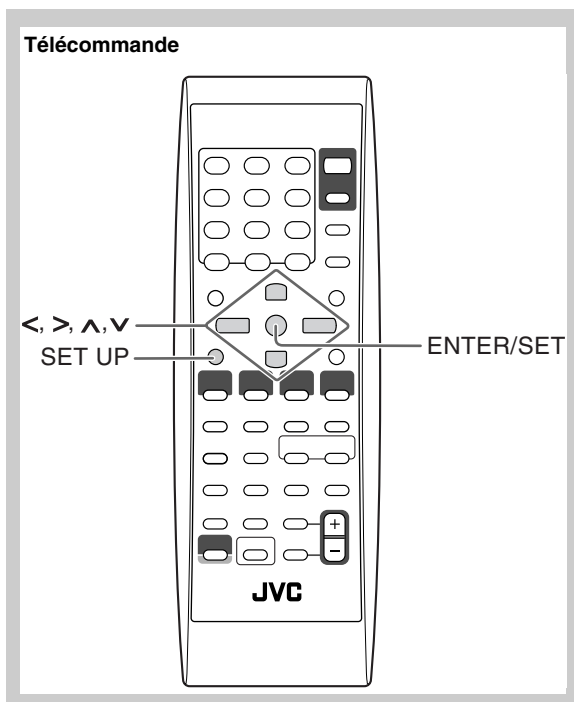

Réglages initiaux Remote ONLY >>>

Vous pouvez changer les réglages de la chaîne.

- Le menu de réglage peut être utilisé uniquement quand “DVD/CD” ou “USB MEM” est choisi comme source.

1 Appuyez sur SET UP quand la lecture est arrêtée.

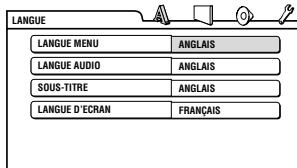

2 Appuyez sur > (ou <) pour choisir le menu.

3 Appuyez sur v (ou ^) pour sélectionner l'élément souhaité.

4 Appuyez sur ENTER/SET.

5 Appuyez sur v (ou ^) pour choisir les options, puis appuyez sur ENTER/SET.

Pour supprimer un affichage de préférences
Appuyez sur SET UP.

Menu LANGUE

Élément	Table des matières
LANGUE MENU	Vous pouvez choisir la langue initiale des menus pour les fichiers DivX/DVD vidéo. (Voir page 37.)
LANGUE AUDIO	Vous pouvez choisir la langue des dialogues initiales pour les fichiers DivX/DVD vidéo. (Voir page 37.)
SOUS-TITRE	Vous pouvez choisir la langue initiale des sous-titres pour les fichiers DivX/DVD vidéo. (Voir page 37.)
LANGUE D'ECRAN	Vous pouvez choisir “ANGLAIS”, “FRANÇAIS”, “ALLEMAND”, “TCHEQUE”, “SLOVAQUE”, “POLONAI” ou “HONGROIS” comme langue d’affichage sur l’écran.

Menu IMAGE

Élément	Table des matières
TYPE D'ECRAN 	Vous pouvez choisir le type de moniteur en fonction de votre téléviseur lors de la lecture d’images enregistrés pour des téléviseurs à écran large. 16:9 NORMAL (Écran de télévision large): Choisissez ce réglage quand le format de votre téléviseur à écran large est fixé sur 16:9. 16:9 AUTO (Écran de télévision large): Choisissez ce réglage quand votre téléviseur est un téléviseur à écran large ordinaire. 4:3 LB (Conversion en boîte aux lettres): Pour un téléviseur conventionnel (4:3). Affiche une image d’écran large afin de remplir largeur du téléviseur toute en conservant le format de l’image. 4:3 PS (Conversion Pan Scan): Pour un téléviseur conventionnel (4:3). L’image est agrandie pour remplir l’écran verticalement et les parties gauche et droite de l’image sont coupées.
SOURCE D'IMAGE	Vous pouvez obtenir une image de qualité optimale en choisissant le type de source de la source vidéo. AUTO: Normalement, choisissez cette option. La chaîne reconnaît le type d’image (source de film ou vidéo) de l’image actuelle en fonction de ses informations. FILM: Pour une image contenant des sources de film. VIDEO: Pour une image de source vidéo.
PROTECTION D'ECRAN	Vous pouvez régler la fonction d’économiseur d’écran (ON ou OFF). Si aucune opération n’est réalisée pendant environ 5 minutes, l’écran du téléviseur s’assombrit.
TYPE FICHIER	Vous pouvez choisir le type de fichier à reproduire. AUDIO: Pour reproduire les fichiers MP3/WMA/WAV. IMAGE FIXE: Pour reproduire les fichiers JPEG. VIDEO: Pour reproduire les fichiers MPEG-1/MPEG-2/DivX.



Menu AUDIO

Élément	Table des matières
SORTIE AUDIO NUM.	Réglez cette option correctement si vous utilisez la prise OPTICAL DIGITAL OUT située à l'arrière de l'appareil. SEULEMENT PCM: Si vous avez connecté un appareil audio compatible uniquement avec les signaux Linear PCM. DOLBY DIGITAL /PCM: Si vous avez connecté un décodeur Dolby Digital ou un amplificateur avec décodeur Dolby Digital intégré. FLUX/PCM: Si vous avez connecté un décodeur DTS ou un amplificateur avec décodeur DTS intégré.
MIXAGE DEMULTIPLICATION	Ce réglage fonctionne pour la sortie audio numérique si "SORTIE AUDIO NUM." est réglé sur "SEULEMENT PCM". DOLBY SURROUND: Choisissez ce réglage quand un décodeur Surround est connecté. STEREO: Choisissez ce réglage quand ampli-tuner stéréo, un lecteur de MD, etc.
COMPRESS. PLAGE DYN.	Vous pouvez profiter d'un son puissant même à un faible niveau de volume lors de la lecture d'un support Dolby Digital. AUTO: Vous pouvez profiter de sons puissants avec toute la plage dynamique. MARCHE: Choisissez ce réglage quand vous souhaitez appliquer l'effet de compression pour rendre le son à faible niveau de volume plus clair (pratique la nuit).



Menu AUTRES

Élément	Table des matières
REPRISE	Vous pouvez choisir le réglage de reprise de la lecture. MARCHE: La chaîne reprend la lecture à partir de la position où elle a été interrompue. ARRET: La reprise de la lecture est mise hors service.
GUIDE A L'ECRAN	Met en (MARCHE) ou hors service (ARRET) le guide sur l'écran.
ENREGISTREMENT DivX	Cette chaîne possède son propre code d'enregistrement. Si nécessaire, vous pouvez le vérifier. Une fois que vous avez reproduit un fichier DivX sur lequel se trouve un code d'enregistrement, le code d'enregistrement de la chaîne est remplacé pour des raisons de protection des droits d'auteur.

Pour en savoir plus sur cette chaîne

Connexions (voir pages 3 à 5)

- Assurez-vous que les conducteurs d'antenne ne touchent aucunes autres prises, cordons de connexion ou cordon d'alimentation. De plus, gardez les antennes à l'écart des parties métalliques de la chaîne, des cordons de connexion et du cordon d'alimentation secteur. La réception pourrait en être affectée.
- Utilisez uniquement des enceintes avec la même impédance que celle indiquée sur les prises d'enceinte à l'arrière de la chaîne.
- Les enceintes sont blindées magnétiquement pour éviter que des distorsions des couleurs se produisent sur le téléviseur. Cependant, si vous ne les installez pas correctement, de telles distorsions peuvent quand même se produire. Faites attention aux points suivants lors de l'installation des enceintes.
 - Si vous placez les enceintes près d'un téléviseur, mettez ce dernier hors tension ou débranchez-le avant d'installer les enceintes. Puis attendez au moins 30 minutes avant de remettre le téléviseur sous tension.
 - Certains téléviseurs peuvent quand même être affectés même si vous avez suivi les instructions ci-dessus. Si cela se produit, éloignez les enceintes du téléviseur.

Opérations quotidiennes—Lecture (voir pages 7 à 11)

Écoute de la radio:

- Si vous mémorisez une nouvelle station sur un numéro de préréglage déjà utilisé, la station précédemment mémorisée sur ce numéro est effacée.
- Si vous débranchez le cordon d'alimentation secteur ou si une coupure de courant se produit, les stations préréglées sont effacées en quelques jours. Si cela se produit, préréglez de nouveau les stations.

Lecture d'un disque/Périphérique USB à mémoire de grande capacité:

- Quand vous changez la source sur "DVD/CD" ou "USB MEM", il peut prendre un certain temps pour mettre la source en service.
- Quand la chaîne reproduit un disque, il se peut que la source ne puisse pas être changée correctement sur "USB MEM". Dans ce cas, appuyez sur **■**, puis choisissez de nouveau "USB MEM" comme source.
- Avec certains disques, le fonctionnement peut être différente de celui expliqué dans ce manuel à cause de la programmation et de la structure du disque; ces différences ne constituent pas un mauvais fonctionnement de la chaîne.
- Cette chaîne peut reconnaître un maximum de 150 plages (fichiers) par groupe et un maximum de 99 groupes par disque/périphérique USB à mémoire de grande capacité. Le nombre total de plages (fichiers) que la chaîne peut détecter est de 4000.
 - S'il y a des fichiers ne pouvant pas être reproduits dans un dossier, ces fichiers sont aussi comptés dans le nombre total de fichiers.
 - Les fichiers reproductibles qui n'appartiennent à aucun groupe sont considérés comme appartenant au GROUP 1.
- Pour la lecture de fichiers se trouvant dans un périphérique USB à mémoire de grande capacité...
 - Lors de la connexion d'un périphérique USB à mémoire de grande capacité, référez-vous aussi à son manuel.
 - Connectez un périphérique USB à mémoire de grande capacité à la fois à la chaîne. N'utilisez pas de nœud de raccordement USB.
 - Vous ne pouvez charger aucun périphérique USB à mémoire de grande capacité par la prise USB MEMORY .
 - Pendant la lecture d'un fichier d'un périphérique USB de mémoire de grande capacité, ne déconnectez pas le périphérique. Cela pourrait entraîner un mauvais fonctionnement de la chaîne et du périphérique.
 - JVC ne peut être tenu responsable pour toute perte de données dans le périphérique USB à mémoire de grande capacité lors de l'utilisation de cette chaîne.
 - Cette chaîne est compatible avec USB 2.0 Full Speed.
 - Vous pouvez reproduire les types de fichiers suivants sur un périphérique USB à mémoire de grande capacité (vitesse de transfert maximum des données: 2 Mbps):
 - Musique: MP3, WMA, WAV
 - Image: JPEG
 - Séquence vidéo: MPEG-1, MPEG-2, DivX (cadence d'image maximum de 30 images/s pour le balayage progressif)
 - Cette chaîne peut ne pas reproduire certains fichiers même si leur format apparaissent dans la liste ci-dessus.
 - Vous ne pouvez pas reproduire un fichier plus gros que 2 Gigaoctets.
 - Si un fichier reproduit a un gros débit, des images ou du son peut être perdu pendant la lecture.
 - Cette chaîne ne peut pas reconnaître les périphériques USB à mémoire de grande capacité dont l'alimentation dépasse 5 V ou est inférieur à 500 mA.
 - Il se peut que cette chaîne ne puisse pas reproduire certains périphériques USB à mémoire de grande capacité et elle ne prend pas en charge la gestion des droits numériques DRM (Digital Rights Management).
 - Il faut un certain temps pour démarrer un lecteur audio numérique dont le contenu est supérieur à 1 Gigaoctet.
- Pour la lecture de DVD-VR...
 - Cette chaîne peut uniquement reproduire les disques au format UDF-Bridge.
 - Pour les détails sur le format DVD-VR et la liste de lecture, référez-vous au manuel de l'appareil d'enregistrement.
- Pour la lecture MP3/WMA/WAV...
 - Les disques MP3/WMA/WAV nécessitent un temps de lecture initiale plus long que les CD ordinaires. (Cela dépend de la complexité de la configuration des groupes/fichiers.)
 - Certains fichiers MP3/WMA/WAV ne peuvent pas être reproduits et sont sautés. Cela provient des conditions et du processus d'enregistrement.
 - Cette chaîne peut uniquement reproduire les disques au format ISO 9660 Niveau 1 ou Niveau 2.
 - Cette chaîne peut reproduire les fichiers MP3/WMA/WAV portant le code d'extension <.mp3>, <.wma> ou <.wav> (quel que soit la casse des lettres).
 - Il est recommandé de créer chaque fichier MP3/WMA/WAV avec les caractéristiques suivantes:
 - Pour les fichiers MP3/WMA: Fréquence d'échantillonnage de 44,1 kHz et vitesse de transfert des données de 128 kbps. Cette chaîne ne peut pas reproduire les fichiers réalisés avec un débit binaire inférieur à 64 kbps.
 - Pour les fichiers WAV: Fréquence d'échantillonnage de 44,1 kHz et débit de quantification de 16 bits Linear PCM.

- Pour la lecture de fichiers JPEG...
 - Il est recommandé d'enregistrer les fichiers à la résolution de 640 x 480. (Si un fichier est enregistré à une résolution supérieure à 640 x 480, il faut plus de temps à l'image pour apparaître.)
 - Cette chaîne peut reproduire uniquement les fichiers JPEG au format baseline*. Les fichiers JPEG progressifs* ou lossless* ne peuvent pas être reproduits.
 - * Format JPEG baseline: Utilisé par les appareils photos numériques, Internet, etc.
 - Format JPEG progressif: Utilisé pour Internet.
 - Format JPEG sans perte (Lossless): Un ancien format rarement utilisé de nos jours.
 - Cette chaîne peut reproduire les fichiers JPEG portant le code d'extension <.jpg> ou <.jpeg> (quel que soit la casse des lettres).
 - Cette chaîne ne peut pas reproduire correctement les fichiers JPEG s'ils sont enregistrés à partir d'appareils autres que des appareils photos numériques.
 - Pour la lecture MPEG-1/MPEG-2...
 - Cette chaîne peut reproduire les fichiers MPEG-1/ MPEG-2 portant le code d'extension <.mpg> ou <.mpeg> (quel que soit la casse des lettres).
 - Le format de transmission en continu doit être conforme au programme/système MPEG.
 - 720 x 576 pixels (25 images/s)/720 x 480 pixels (30 images/s) est recommandé pour la meilleure définition.
 - Cette chaîne prend aussi en charge la résolution 352 x 576/480 x 576/352 x 288 pixels (25 images/s) et 352 x 480/480 x 480/352 x 240 pixels (30 images/s).
 - Le format de fichier doit être MP@ML (profil principal au niveau principal)/SP@ML (profil simple au niveau principal)/MP@LL (profil principal au niveau inférieur).
 - Les flux audio doivent être conformes à MPEG1 Audio Layer-2 ou MPEG2 Audio Layer-2.
 - Pour la lecture DivX...
 - Cette chaîne peut uniquement reproduire les disques au format UDF-Bridge. Le format "Multi-border" (multi-sessions) n'est pas pris en charge.
 - La chaîne prend en charge toutes les versions de DivX® video (y compris DivX® 6).
 - La chaîne prend en charge les fichiers DivX d'une résolution de 720 x 480 pixels ou inférieure (30 images/s), et de 720 x 576 pixels ou inférieure (25 images/s).
 - Le flot de données audio doit être conforme à Dolby Digital, MPEG1 Audio Layer-2 ou MPEG Audio Layer-3 (MP3).
 - Cette chaîne peut reproduire les fichiers DivX portant le code d'extension <.divx> <.div> <.avi> (quel que soit la casse des lettres).
 - La chaîne ne prend pas en charge le format GMC (Global Motion Compression).
 - Les fichiers codés en mode à balayage entrelacé ne peuvent pas être reproduits correctement.
- Lecture d'un lecteur audio numérique:**
- Quand la fonction QP Link ne fonctionne pas parce que le signal sonore provenant de la prise LINE IN est faible, la mise en attente automatique peut mettre la chaîne hors tension même si vous pouvez entendre le son à partir des enceintes. Dans ces cas, augmentez le volume de l'appareil extérieur de façon que la chaîne puisse détecter le signal sonore correctement.

- Changer la source de "LINE" sur une autre source pendant que la fonction QP Link est en service met cette dernière hors service temporairement. Dans ce cas, utilisez une des actions suivantes pour remettre en service la fonction QP Link:
 - Appuyer deux fois sur QP LINK sur la télécommande.
 - Débrancher l'appareil de la prise LINE IN, puis le rebrancher.
- Si vous appuyez sur /I (attente/sous tension) pour mettre la chaîne hors tension ou si une minuterie pré-réglée met la chaîne hors tension pendant que la fonction QP Link est en service, la chaîne met la fonction QP Link hors service temporairement. Dans ces cas, utilisez une des actions suivantes pour remettre en service la fonction QP Link:
 - Quand le signal sonore provenant de prise LINE IN est arrêté ou trop faible pendant environ 30 secondes après que la chaîne a été mise hors tension.
 - Quand vous mettez de nouveau l'appareil sous tension.
- La fonction QP Link peut commencer à fonctionner quand vous connectez l'appareil à la prise LINE IN ou quand vous le débranchez. Ce n'est pas un mauvais fonctionnement.
- La fonction QP Link ne peut pas être utilisée quand l'affichage est hors service (voir page 7).

Opérations quotidiennes—Ajustement du son et autres ajustements (voir pages 12 à 15)

Ajustement du son:

- Cette fonction affecte aussi le son du casque d'écoute.

Changement du mode de balayage:

- Vous ne pouvez pas changer le mode de balayage sur progressif dans les cas suivants:
 - Quand votre téléviseur ne prend pas en charge l'entrée vidéo progressive.
 - Quand le téléviseur n'est pas connecté à la chaîne à l'aide d'un cordon vidéo en composantes.

Réglage de l'horloge:

- "0:00" clignote sur l'affichage jusqu'à ce que vous régliez l'horloge.
- L'horloge peut avancer ou retarder d'une ou deux minutes par mois. Si cela se produit, réglez de nouveau l'horloge.

Opérations avancées de la radio (voir pages 16 et 17)

- Si vous souhaitez en savoir plus sur le système Radio Data System, visitez le site «<http://www.rds.org.uk>».
- Si la chaîne met longtemps avant d'afficher les informations Radio Data System—signaux PS, PTY, RT, "WAIT PS", "WAIT PTY" ou "WAIT RT" apparaît pendant la recherche.

Opérations spéciales des disques/fichiers vidéo (voir pages 18 à 20)

Sélection de la plage audio:

- Avec certains disques/fichiers, vous ne pouvez pas changer la langue des dialogues pendant la lecture.

Lecture avec effets spéciaux:

- Pendant la lecture au ralenti, aucun son n'est sorti.
- Lors de l'utilisation du zoom avant, l'image peut apparaître grossière.

Opérations avancées de lecture (voir pages 21 à 23)

Programmation de l'ordre de lecture—Lecture programmée:

- Pendant la programmation...

Votre entrée est ignorée si vous essayez de programmer un numéro qui n'existe pas (par exemple, la plage 14 sur un disque avec seulement 12 pages).

Répétition de la lecture:

- La répétition A-B peut uniquement être utilisée à l'intérieur du même titre/programme/plage.

Utilisation de l'affichage sur l'écran (voir pages 24 à 28)

Utilisation de la barre sur l'écran :

- Pour les DVD-VR, "PG" ou "PL" apparaît à la place de "TITLE" sur la barre sur l'écran.

Utilisation de la minuterie quotidienne (voir pages 29 et 30)

Réglage de la minuterie quotidienne:

- Si vous ne spécifiez pas la station préréglée ou le numéro de plage pendant le réglage de la minuterie, la station actuellement choisie ou la première plage sera reproduite lors de la mise en service de la minuterie.
- Si vous débranchez le cordon d'alimentation secteur ou qu'une coupure de courant se produit, la minuterie est annulée. Vous devez d'abord régler l'horloge, puis à nouveau la minuterie.
- Si vous choisissez DVD vidéo comme source, la minuterie quotidienne ne fonctionne pas correctement.
- Si vous réglez la minuterie d'arrêt après que la minuterie quotidienne a commencé à reproduire la source choisie, la minuterie quotidienne est annulée.

Utilisation du menu de réglages (voir pages 31 et 32)

Général:

- Si la partie supérieure ou inférieure du menu est coupée, ajustez la commande de la taille de l'image du téléviseur.

Menu LANGUE:

- Si la langue que vous avez choisie pour "LANGUE MENU", "LANGUE AUDIO" ou "SOUS-TITRE" n'est pas enregistrée, la langue d'origine est utilisée comme langue initiale.

Menu IMAGE—TYPE D'ECRAN:

- Même si "4:3 PS" est choisi, la taille de l'écran peut devenir 4:3 boîte aux lettres lors de la lecture d'un disque/ un fichier. Cela dépend de comment les disques sont enregistrés.
- Quand vous choisissez "16:9" pour une image de format 4:3, l'image change légèrement à cause de la conversion de la largeur de l'image.

Menu AUTRES—GUIDE A L'ECRAN:

- Le menu de réglage et la barre sur l'écran sont affichés (et enregistrés) même si cette fonction est réglée sur "ARRET".

Les sous-titres et les informations pour le zoom sont toujours affichés quel que soit ce réglage.

Entretien

Afin d'obtenir les meilleures performances de votre chaîne, gardez vos disques et le mécanisme propre.

Manipulation des disques

- Retirez les disques de leur boîte en les tenant par les côtés et en appuyant légèrement sur le trou central.
- Ne touchez pas la surface brillante du disque ni ne le tordez.
- Remettez les disques dans leur boîte après utilisation pour éviter tout gondolage.
- Faites attention de ne pas rayer la surface du disque quand vous le ranger dans sa boîte.
- Évitez une exposition directe au soleil, à des températures extrêmes et à l'humidité.

Pour nettoyer les disques:

Essayez les disques avec un chiffon doux en ligne droite du centre vers l'extérieur.

Nettoyage de la chaîne

- Les tâches doivent être frottées avec un chiffon doux. Si la chaîne est très sale, frottez-la avec un chiffon humidifié avec une solution détergente neutre diluée dans de l'eau, puis essuyez avec un chiffon sec.
- Faites attention aux points suivants, sinon la qualité de la chaîne pourrait être détériorée, la chaîne pourrait être endommagée ou sa peinture pourrait peler:
 - NE FROTTEZ PAS avec un chiffon dur.
 - NE FROTTEZ PAS trop fort.
 - NE FROTTEZ PAS avec un diluant ou de la benzine.
 - Veillez à NE PAS appliquer de substance volatile comme des insecticides.
 - NE LAISSEZ PAS un objet en caoutchouc ou en plastique en contact prolongé avec la chaîne.

Pour retirer les grilles d'enceinte:

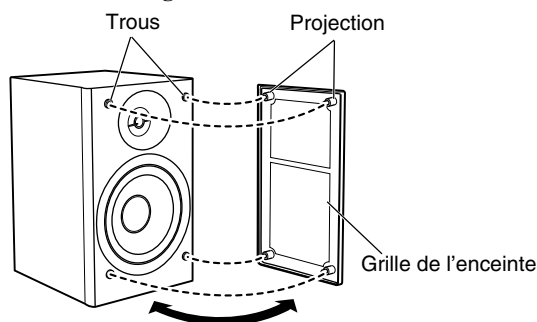

Guide de dépannage

Général:

Les ajustements ou les réglages sont annulés soudainement avant la fin.

⇒ Il y a un temps limite. Recommencez la procédure.

L'appareil ne fonctionne pas.

⇒ Le microprocesseur intégré fonctionne mal à cause d'interférences électriques extérieures. Débranchez le cordon d'alimentation secteur puis rebranchez-le.

La chaîne ne peut pas être commandé avec la télécommande.

⇒ Il y a un obstacle entre la télécommande et le capteur de télécommande de la chaîne.

⇒ Les piles sont usées.

Aucun son n'est entendu.

⇒ Les connexions des enceintes sont incorrectes ou lâches.

⇒ Le casque d'écoute est connecté.

Aucune image n'apparaît sur l'écran du téléviseur.

⇒ Les connexions du cordon vidéo sont incorrectes ou lâches.

Aucune image n'apparaît sur l'écran du téléviseur, l'image est floue ou divisée en deux parties.

⇒ La chaîne est connectée à un téléviseur qui ne prend pas en charge l'entrée vidéo progressive.

⇒ Un mode de balayage incorrect est choisi (voir page 14).

⇒ Si vous débranchez puis rebranchez le cordon d'alimentation secteur, le mode de balayage retourne à son réglage initial ("RGB") (voir page 14).

Les côtés gauche et droit de l'image sont manquants sur l'écran.

⇒ Choisissez "4:3 LB" pour "TYPE D'ECRAN" (voir page 31).

Radio:

Trop de bruit pendant les émissions de radio.

⇒ Les connexions des antennes sont incorrectes ou lâches.

⇒ L'antenne cadre AM est trop proche de la chaîne.

⇒ L'antenne FM n'est pas correctement étendue et positionnée.

Utilisation d'un Disque/périphérique USB à mémoire de grande capacité :

Le disque n'est pas reproduit.

⇒ Vous avez inséré un disque dont le code de région n'est pas "2". ("RG ERROR" apparaît sur l'affichage.)

⇒ Le disque a été placé à l'envers. Placez le disque avec la partie imprimée dirigée vers le haut.

Les balises ID3 d'un fichier MP3 ne peuvent pas être affichées.

⇒ Il y a deux types de balise ID3—la version 1 et la version 2. Cette chaîne peut afficher uniquement les balises ID3 de version 1.

Les groupes et les plages ne sont pas reproduits comme vous le souhaitez.

⇒ L'ordre de lecture est déterminé quand les groupes et les fichiers sont enregistrés. Il dépend du logiciel utilisé pour l'enregistrement.

Les fichiers MP3, WMA, WAV, JPEG, MPEG-1, MPEG-2 ou DivX ne sont reproduits.

⇒ Le disque ou le périphérique USB de mémoire de grande capacité peut contenir différents types de fichiers (MP3/WMA/WAV/JPEG, par exemple). Dans ce cas, vous pouvez uniquement reproduire les fichiers dont le type est choisi pour le réglage "TYPE FICHIER" (voir page 31).

⇒ Vous avez changé le réglage "TYPE FICHIER" après que la chaîne a lu le disque ou le périphérique USB à mémoire de grande capacité. Dans ce cas, remettez le disque en place ou déconnectez le périphérique USB à mémoire de grande capacité puis reconnectez-le de nouveau.

Le son d'un disque est discontinu.

⇒ Le disque est rayé ou sale.

Aucun sous-titre n'apparaît sur l'affichage bien que vous ayez choisi la langue initiale des sous-titres.

⇒ Certains DVD/fichiers DivX sont programmés pour toujours n'afficher aucun sous-titre initialement. Si cela se produit, appuyez sur SUBTITLE après avoir démarré la lecture (voir page 19).

La langue audio est différente de celle que vous avez choisi comme langue audio initiale.

⇒ Certains DVD/fichiers DivX sont programmés pour toujours utiliser la langue originale initialement. Si cela se produit, appuyez sur AUDIO/MPX après avoir démarré la lecture (voir page 18).

Le plateau à disque ne s'ouvre ou ne se ferme pas.

⇒ Le cordon d'alimentation secteur n'est pas branché.

⇒ Le verrou parental est en service. "LOCKED" apparaît dans la fenêtre d'affichage (voir page 23).

Utilisation de la fonction QP Link:

La chaîne se met automatiquement sous tension même si la minuterie met la chaîne en attente ou si vous mettez la chaîne en attente pendant qu'une lecture est en cours sur le lecteur audio numérique.

⇒ Dans ce cas, mettez hors service la fonction QP Link ou arrêtez la lecture sur le lecteur audio numérique connecté à la prise LINE IN.

Minuteries:

La minuterie quotidienne ne fonctionne pas.

⇒ La chaîne était sous tension au moment de la mise en service de la minuterie. La minuterie fonctionne uniquement quand la chaîne est hors tension.

La minuterie quotidienne ne démarre pas la lecture.

⇒ Le disque inséré est un DVD vidéo. Changez le disque.

Liste des codes de langue

AA	Afar
AB	Abkhaze
AF	Afrikaans
AM	Amharique
AR	Arabe
AS	Assamais
AY	Aymara
AZ	Azerbaïdjanais
BA	Bachkir
BE	Biélorusse
BG	Bulgare
BH	Bihari
BI	Bichlamar
BN	Bengali, Bangla
BO	Tibétain
BR	Breton
CA	Catalan
CO	Corse
CY	Gallois
DA	Danois
DZ	Dzongkha
EL	Grec
EO	Espéranto
ET	Estonien
EU	Basque
FA	Perse
FI	Finnois
FJ	Fidji
FO	Féroïen
FY	Frison
GA	Irlandais
GD	Gaélique écossais
GL	Galicien
GN	Guarani
GU	Goudjrati
HA	Haoussa
HI	Hindi
HR	Croate
HY	Arménien
IA	Interlingua
IE	Interlingue
IK	Inupiaq
IN	Indonésien
IS	Islandais
IW	Hébreu
JI	Yiddish
JW	Javanais
KA	Géorgien

KK	Kazakh
KL	Groenlandais
KM	Cambodgien (khmer)
KN	Kannada
KO	Coréen (KOR)
KS	Kashmiri
KU	Kurde
KY	Kirghize
LA	Latin
LN	Lingala
LO	Lao
LT	Lituanien
LV	Latvien, letton
MG	Malgache
MI	Maori
MK	Macédonien
ML	Malayalam
MN	Mongol
MO	Moldave
MR	Marathe
MS	Malais (MAY)
MT	Maltais
MY	Birman
NA	Nauru
NE	Népalais
NL	Néerlandais
NO	Norvégien
OC	Occitan
OM	(Afan) Galla
OR	Oriya
PA	Pendjabi
PS	Pachto, Pushto
PT	Portugais
QU	Quechua
RM	Rhétio-roman
RN	Kirundi, rundi
RO	Roumain
RW	Rwanda
SA	Sanskrit
SD	Sindhi
SG	Sango
SH	Serbo-Croate
SI	Singhalais
SL	Slovène
SM	Samoan
SN	Shona
SO	Somali
SQ	Albanais

SR	Serbe
SS	Swati
ST	Sotho
SU	Soudanais
SV	Suédois
SW	Swahili
TA	Tamoul
TE	Télougou
TG	Tadjik
TH	Thaï
TI	Tigrigna
TK	Turkmène
TL	Tagalog
TN	Tswana
TO	Tongan
TR	Turc
TS	Tsonga
TT	Tatar
TW	Twi
UK	Ukrainien
UR	Ourdou
UZ	Ouzzbek
VI	Vietnamien
VO	Volapük
WO	Wolof
XH	Xhosa
YO	Yoruba
ZU	Zoulou

Signaux OPTICAL DIGITAL OUT

DIGITAL AUDIO OUTPUT	Signaux de sortie		
	FLUX/PCM	DOLBY DIGITAL/PCM	SEULEMENT PCM
Lecture de disques/fichiers			
DVD vidéo			
avec 48 kHz, 16/20/24 bits Linear PCM	48 kHz, 16 bits Linear PCM*		
avec 96 kHz, Linear PCM	48 kHz, 16 bits Linear PCM		
avec Dolby Digital	Train de binaires Dolby Digital		48 kHz, 16 bits Linear PCM
avec DTS	Train de binaires DTS	48 kHz, 16 bits Linear PCM	
DVD-R/-RW enregistrés au format DVD-VR			
avec 48 kHz, 16/20/24 bits Linear PCM	48 kHz, 16 bits Linear PCM*		
avec Dolby Digital	Train de binaires Dolby Digital		48 kHz, 16 bits Linear PCM
SVCD/VCD/CD	44,1 kHz, 16 bits Linear PCM/48 kHz, 16 bits Linear PCM		
CD avec DTS	Train de binaires DTS	44,1 kHz, 16 bits Linear PCM	
MP3/WMA/WAV/MPEG-1/MPEG-2	32/44,1/48 kHz, 16 bits Linear PCM		
Disque/fichier DivX:			
avec MP2, MP3	32/44,1/48 kHz, 16 bits Linear PCM		
avec Dolby Digital	Train de binaires Dolby Digital		32/44,1/48 kHz, 16 bits Linear PCM

* Lors de la lecture de certains DVD, les signaux numériques peuvent être émis en 20 bits ou 24 bits (à leur débit binaire original) par la prise OPTICAL DIGITAL OUT si les disques ne sont pas protégés contre la copie.

Commande d'un téléviseur JVC en utilisant la télécommande

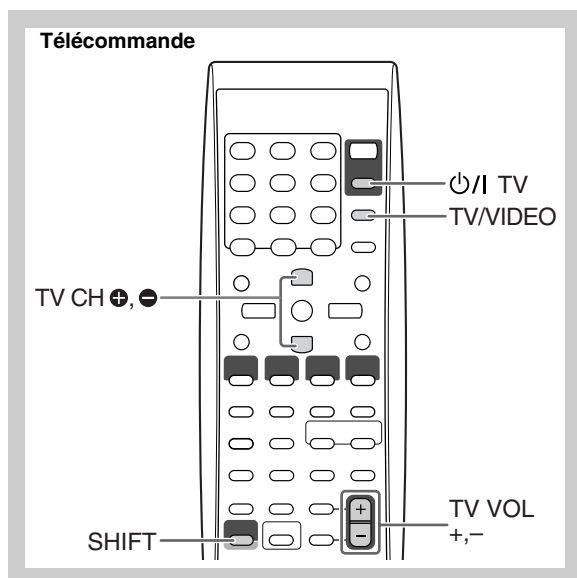

Vous pouvez utiliser la télécommande pour commander un téléviseur JVC.

⏻/TV	Met le téléviseur sous/hors tension.
TV/VIDEO	Change le mode d'entrée.
Tout en maintenant SHIFT pressée, appuyez sur...	
TV VOL +,-	Ajustez le volume.
TV CH +, -	Change les canaux.

Spécifications

Section de l'amplificateur—CA-UXG49/CA-UXG48

Puissance de sortie: 40 W (20 W + 20 W) à 6 Ω (10% DHT)

Entrée audio LINE IN:
500 mV/50 kΩ (à "IN_LVL1")
250 mV/50 kΩ (à "IN_LVL2")
125 mV/50 kΩ (à "IN_LVL3")

Sortie audio LINE OUT:
1,0 Vrms (47 kΩ) (à "OUT_LVL1")
2,0 Vrms (47 kΩ) (à "OUT_LVL2")

Sortie numérique OPTICAL DIGITAL OUT:
-21 dBm à -15 dBm (660 nm ±30 nm)

Entrée numérique: USB MEMORY

Sortie vidéo:

Standard couleur:	PAL (entrelacé/progressif)
Vidéo composite:	1 V(c-c)/75 Ω
S-VIDEO: Y (luminance)	1 V(c-c)/75 Ω
C (chrominance, en salve)	0,3 V(c-c)/75 Ω
RVB:	0,7 V(c-c)/75 Ω
COMPONENT: (Y)	1 V(c-c)/75 Ω
(Pb/Pr)	0,7 V(c-c)/75 Ω

Enceintes/impédance: 6 Ω – 16 Ω

Section du tuner

Plage d'accord FM: 87,50 MHz – 108,00 MHz

Plage d'accord AM (PO): 522 kHz – 1 629 kHz

Section du lecteur de disque

Disques reproductibles: DVD vidéo/CD/VCD/SVCD/
CD-R/CD-RW (format CD/SVCD/
VCD/MP3/WMA/WAV/JPEG/
MPEG-1/MPEG-2/DivX)
DVD-R/-RW (format DVD-VR/
DVD vidéo/MP3/WMA/WAV/
JPEG/MPEG-1/MPEG-2/DivX)
+R/+RW (format DVD vidéo/MP3/
WMA/WAV/JPEG/MPEG-1/
MPEG-2/DivX)
DVD-ROM (format MP3/WMA/
WAV/JPEG/MPEG-1/MPEG-2/
DivX)

Plage dynamique: 80 dB

Résolution horizontale: 500 lignes

Pleurage et scintillement: Non mesurable

Section USB

Fichiers reproductibles: format MP3/WMA/WAV/JPEG/
MPEG-1/MPEG-2/DivX

Spécifications USB: Compatible avec USB 2.0 Full Speed

Périphériques compatibles: à mémoire de grande capacité

Système compatible: FAT16, FAT32

Alimentation du bus: 500 mA/5 V

Général

Alimentation: CA 230 V ~ , 50 Hz

Consommation: 26 W (en fonctionnement)
7 W (en attente)

Dimensions (approx.): 175 mm x 251 mm x 247 mm
(L/H/P)

Masse (approx.): 2,6 kg

Enceintes—SP-UXG49/SP-UXG48

Haut-parleurs: Haut-parleur d'aigus: 1 dôme de 1,5 cm
Haut-parleur de grave: 1 cône de 10 cm

Impédance: 6 Ω

Dimensions (approx.): 145 mm x 251 mm x 175 mm
(L/H/P)

Masse (approx.): 1,7 kg chacun

Accessoires fournis

Voir page 3.

La conception et les spécifications sont sujettes à changement sans notification.

- Fabriqué sous licence de Dolby Laboratories. Les termes "Dolby" et "Pro Logic", ainsi que le sigle double D sont des marques commerciales de Dolby Laboratories.
- "DTS" est une marque déposée de DTS, Inc. et "DTS 2.0 + Digital Out" est une marque de commerce de DTS, Inc.
- "Produit officiel certifié DivX® ultra" "Prend en charge la lecture de toutes les versions de vidéo DivX® (y compris DivX® 6), des fichiers DivX® standard et de DivX® Media Format" "DivX, la certification DivX ultra et les logos associés sont des marques de DivX, Inc. et sont utilisés sous licence".
- Microsoft et Windows Media est une marque déposée ou une marque de commerce de Microsoft Corporation aux États-Unis et/ou dans les autres pays.
- Ce produit intègre une technologie de protection des droits d'auteur qui est protégée par des brevets américains et d'autres droits à la propriété intellectuelle. L'utilisation de cette technologie de protection des droits d'auteur doit être autorisée par Macrovision et est exclusivement destinée à une exploitation à domicile et à d'autres usages limités, sauf autorisation contraire de Macrovision. L'ingénierie inverse et le désassemblage sont interdits.
- "LES CONSOMMATEURS DOIVENT SAVOIR QUE TOUS LES TÉLÉVISEURS À HAUTE DÉFINITION NE SONT PAS COMPLÈTEMENT COMPATIBLES AVEC CE PRODUIT ET PEUVENT PROVOQUER L'APPARITION D'ARTEFACTS SUR L'IMAGE. EN CAS DE PROBLÈMES D'IMAGE AVEC LE BALAYAGE PROGRESSIF À 525 OU 625, IL EST RECOMMANDÉ QUE L'UTILISATEUR CHANGE LA CONNEXION SUR LA SORTIE EN 'DÉFINITION STANDARD'. POUR TOUTE QUESTION À PROPOS DE LA COMPATIBILITÉ DE NOS TÉLÉVISEURS AVEC CE MODÈLE DE LECTEUR DVD 525p OU 625p, CONTACTER NOTRE SERVICE APRÈS VENTE".

Nomenclature

Télécommande

Touche	page
Ⓞ/I AUDIO	25 7, 30
Ⓞ/I TV	26 38
■	15 9, 10, 21, 22
▶▶, ◀◀	17 8, 10
▶▶, ◀◀	38 8, 10, 21, 22
	16 9, 20 – 22, 28
▲, ▼, >, <, ENTER/SET	11 8, 10, 14 – 16, 19 – 21, 25 – 31
↶ (Relecture par une simple pression)	36 20
3D P/HP S	5 13
A.STANDBY	24 15
AHB PRO	20 12
ANGLE	7 19
AUDIO/MPX	19 18
AUDIO VOL +, –	41 7, 12
BASS/TREBLE	43 12
C.VOICE	4 13
CANCEL	9 15, 22, 29, 30
CLOCK/TIMER	27 15, 29, 30
DIMMER	3 7, 13
DISPLAY	30 15, 16
DVD/CD ▶	14 7, 9 – 11, 20 – 22, 28
DVD/LINE LEVEL	21 11, 13
FADE MUTING	42 12
FM/AM	34 7, 8, 11
FM/PLAY MODE	39 8, 21, 22
GROUP/TITLE	37 9
GROUP/TITLE SKIP	38 9
LINE/TV SOUND	35 7, 9, 11
MENU/PL	32 10, 27, 28
Touches numériques	1 8, 10, 26, 27
ON SCREEN	33 25
PTY	11 16
PTY SEARCH	32 16
QP LINK	20 11
REPEAT	40 22
REPEAT A-B	40 23
RETURN	8 10
SCAN MODE	29 14
SET UP	12 31
SHIFT	22 7, 9, 10, 12 – 17, 19, 20, 22, 23, 29, 30, 38
SLEEP	2 15
SLOW	17 20
SOUND TURBO II	23 12
SUBTITLE	18 19
TA/News/Info	12 17
TOP MENU/PG	10 10, 27, 28
TV CH	11 38
TV/VIDEO	28 38
TV VOL +, –	41 38
USB MEMORY ▶	13 7, 9 – 11, 20, 28
VFP	31 14
ZOOM	6 20

Appareil

Touche	page
Témoin Ⓞ/I & STANDBY	③ 7, 23
■	⑥ 9, 23
▲	⑩ 9
▶▶/UP, DOWN ◀◀	⑦/⑮ 8, 10, 21
DIMMER	② 7, 13
Affichage	① 6
DVD/CD ▷/	⑤ 7, 9, 11, 20, 28
FM/AM	⑬ 7, 8, 11
LINE IN/OUT	⑰ 5
LINE/TV SOUND	⑭ 7, 9, 11
PHONES	⑨ 7
Captreur de télécommande	⑩ 5
SOUND TURBO II	① 12
Prise USB MEMORY	⑧ 5
USB MEMORY ▷/	④ 7, 9, 11, 20, 28
VOLUME +, –	⑫ 12

Télécommande

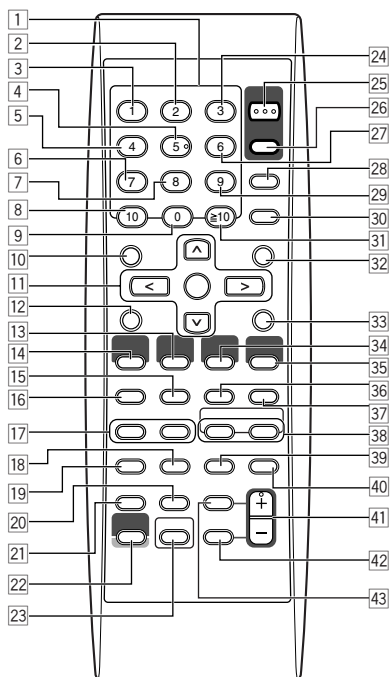

Cette télécommande peut aussi commander les téléviseurs JVC (voir page 38).

Appareil

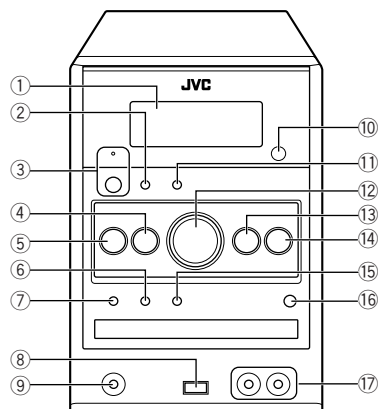

Inleiding

Hartelijk dank voor de aanschaf van dit JVC-product! Wij verzoeken u de gebruiksaanwijzing goed door te lezen voordat u het apparaat gaat gebruiken. Zo krijgt u een volledig inzicht in de functies van het apparaat en kunt u de mogelijkheden optimaal benutten.

Voorzorgen

Installeren

- Installeer het systeem op een plaats die goed kan worden geventileerd zodat het systeem niet oververhit kan raken.



Installeer het systeem NIET in de buurt van warmtebronnen of op plaatsen die aan het directe zonlicht, overmatig stof of trillingen onderhevig zijn.

- Installeer op een vlakke, droge plaats die niet te warm of te koud wordt—tussen 5°C en 35°C.
- Zorg dat er voldoende afstand tussen het systeem en de TV is.
- Voorkom storing met de TV en houd de luidsprekers derhalve uit de buurt van de TV.

Stroombron

- Houd altijd de stekker vast en trek niet aan het netsnoer om het systeem van het stopcontact te ontkoppelen.



Pak het netsnoer NOOIT met natte handen vast.

Condensvorming

In de volgende gevallen kan er condens op de lenzen in het systeem worden gevormd:

- Nadat de verwarming in de kamer wordt aangezet
- In een vochtige kamer
- Indien het systeem direct van een koude naar een warme ruimte wordt verplaatst.

Het systeem functioneert dan mogelijk onjuist. Laat het systeem in dat geval een paar uur ingeschakeld totdat het vocht is verdampt, trek de stekker uit het stopcontact en steek vervolgens de stekker weer in het stopcontact.

Interne hitte

- Zorg dat er een goede ventilatie rond het systeem is. Het systeem kan oververhit raken en worden beschadigd door een slechte ventilatie.



Blokkeer de ventilatie-openingen of gaten NIET. Indien door een krant, doek, etc. geblokkeerd, kan hitte mogelijk niet goed worden afgevoerd.

Overige

- Trek de stekker uit het stopcontact en raadpleeg de plaats van aankoop alvorens verder gebruik indien er een metalen voorwerp of vloeistof in het systeem terecht is gekomen.



Demonteer het systeem NIET. Er zijn geen door de gebruiker te repareren onderdelen in het systeem.

- Trek de stekker van het netsnoer uit het stopcontact indien u het systeem voor langere tijd niet gaat gebruiken. Trek de stekker uit het stopcontact en raadpleeg de plaats van aankoop indien er iets verkeerd is.

Afspeelbare discs/bestandstypes

  
MP3/WMA/WAV
    
<ul style="list-style-type: none">• CD-R/-RW: Opgenomen met het Audio-CD, Video-CD en SVCD formaat. MP3, WMA, WAV, JPEG, MPEG-1, MPEG-2 en DivX bestanden geschreven in overeenstemming met het "ISO 9660" formaat, kunnen tevens worden afgespeeld.
<ul style="list-style-type: none">• DVD-R/-RW, +R/+RW: Opgenomen met het DVD-Video formaat. MP3, WMA, WAV, JPEG, MPEG-1, MPEG-2 en DivX bestanden geschreven in overeenstemming met het UDF-Bridge-formaat, kunnen tevens worden afgespeeld.
<ul style="list-style-type: none">• DVD-R/-RW: Opgenomen met het DVD-Video Recording (VR) opnameformaat.
<ul style="list-style-type: none">• DVD-ROM: Opgenomen met het MP3, WMA, WAV, JPEG, MPEG-1, MPEG-2 en DivX formaat.
<ul style="list-style-type: none">• USB-opslagapparatuur: MP3, WMA, WAV, JPEG, MPEG-1, MPEG-2 en DivX-bestanden.

Behalve de hierboven aangegeven discs/bestanden kan dit systeem tevens audiodata van een CD-Extra afspelen.

- De volgende kunnen niet worden afgespeeld: DVD-RAM, CD-I (CD-I Ready), CD-ROM, Photo CD, CD-G (Grafische CD) en DVD/CD Text. Het afspelen van dit soort discs wekt ruis op en beschadigt de luidsprekers.
- In deze gebruiksaanwijzing worden "bestand" en "fragment" afwisselend voor bediening van MP3/WMA/WAV/JPEG/MPEG-1/MPEG-2/DivX gebruikt.
- U kunt een afgeronde +R/+RW (alleen DVD-Video formaat) disc afspelen. "DVD" licht op het display op het voorpaneel op wanneer een +R/+RW disc is geplaatst.
- "DVD Logo" is een handelsmerk van DVD Format/Logo Licensing Corporation.

Meer over het kleursysteem

Dit systeem is compatibel met PAL videoformaat. U kunt NTSC discs niet juist afspelen.

Opmerking over de regiocode

DVD-spelers en DVD's hebben hun eigen regiocodenummers. Dit systeem kan uitsluitend DVD's afspelen die "2" in het regiocodenummer hebben.

BIJV.:





Voorzorgen voor weergave van DualDisc

De niet-DVD kant van een "DualDisc" voldoet niet aan de "Compact Disc Digital Audio" standaard. Het gebruik van de niet-DVD kant van een "DualDisc" met dit systeem wordt afgeraden.

BELANGRIJK: Let op het volgende alvorens een disc/bestand af te spelen...

- Schakel de TV in en kies de juiste ingangsfunctie van de TV voor het bekijken van beelden of in-beelddisplays.
- Voor disc-/bestandweergave kunt u de basisinstellingen als gewenst veranderen. Zie "Bediening met het instelmenu" op bladzijde 31.

Indien na een druk op een toets "Ⓞ" op het TV-scherm verschijnt, betekent dit dat de disc/het bestand de overeenkomende bediening niet kan uitvoeren.

- Bij weergave van multikanaal gecodeerde software, zet het systeem deze multikanaal-signalen naar 2-kanalen om en geeft het teruggemengde geluid via de luidsprekers weer. Voor een optimaal krachtig geluid van multikanaal gecodeerde software, dient u een geschikte decoder of versterker met ingebouwde decoder met de OPTICAL DIGITAL OUT aansluiting op het achterpaneel te verbinden.

Meer over deze gebruiksaanwijzing

- De bediening van toetsen en regelaars wordt in de volgende tabel uitgelegd.
- **Bepaalde gerelateerde tips en opmerkingen worden later in "Wat meer uitleg over dit systeem" en "Oplossen van problemen" beschreven, en dus niet iedere keer in de gedeeltes die de bediening uitleggen (INFO betekent dat er wat extra informatie is).**

	Toont dat u kort op de toets drukt.
	Toont dat u kort en herhaaldelijk op de toets drukt totdat de gewenste optie is gekozen.
	Toont dat u op een van de toetsen drukt.
	Toont dat u de toets een bepaalde tijd ingedrukt houdt.
	Toont dat u de regelaar naar de aangegeven richting (en) draait.
	Toont dat deze bediening uitsluitend met de afstandsbediening kan worden uitgevoerd.
	Toont dat deze bediening uitsluitend met het hoofdstel mogelijk is.

Inhoud

Aansluiten	3
Display-indicators	6
Dagelijkse bediening—Weergave	7
Luisteren naar de radio.....	8
Luisteren naar het geluid van de TV.....	9
Weergave van een disc/USB-opslagapparatuur.....	9
Weergave van een digitale audiospeler.....	11
Dagelijkse bediening—Instellen van het geluid & overige	12
Instellen van het volume.....	12
Instellen van het geluid.....	12
Weergave met een 3-dimensionaal geluidsveld—3D Phonic.....	13
Gebruik van Surround voor de hoofdtelefoon (Headphone Surround).....	13
Verhelderen van dialoog—Heldere stemmen.....	13
Vastleggen van automatische geluidsverhoging voor DVD.....	13
Veranderen van de displayhelderheid.....	13
Veranderen van de aftastfunctie.....	14
Veranderen van de beeldkarakteristieken.....	14
Instellen van de klok.....	15
Automatisch uitschakelen van de stroom.....	15
Geavanceerde bediening voor de radio	16
Ontvangst van FM-zenders met Radio Data Systeem.....	16
Opzoeken van een programma middels PTY-codes.....	16
Tijdelijk automatisch overschakelen naar een programma van uw keus.....	17
Speciale bediening voor een videodisc/bestand	18
Kiezen van het geluidsspoor.....	18
Kiezen van de taal voor de ondertitels.....	19
Kiezen van de camerahoek.....	19
Weergave met speciale effecten.....	20
Geavanceerde bediening voor weergave	21
Programmeren van de weergavevolgorde—Geprogrammeerde weergave.....	21
Afspelen in een willekeurige volgorde—Willekeurige weergave.....	22
Herhaald afspelen.....	22
Voorkomen van uitwerpen van een disc—Kinderslot.....	23
In-beeldbediening	24
Bediening met de in-beeldbalk.....	24
Bediening met het Bedieningsscherm.....	27
Gebruik van de dagelijkse timer	29
Bediening met het instelmenu	31
Extra informatie	33
Wat meer uitleg over dit systeem.....	33
Onderhoud.....	35
Oplossen van problemen.....	36
Taalcodelijst.....	37
OPTICAL DIGITAL OUT signalen.....	38
Bediening van een JVC TV met gebruik van de afstandsbediening.....	38
Technische gegevens.....	39
Toetsen en regelaars	40

Aansluiten INFO

Steek de stekker van het netsnoer pas in het stopcontact als u alle onderdelen hebt aangesloten.

- Verbind AV (SCART) direct met de video-ingang van uw TV. Een verbinding van AV (SCART) via een videorecorder met een TV kan het weergavebeeld storen indien u tegen kopiëren beschermde discs/bestanden afspeelt. De weergave wordt tevens mogelijk gestoord indien u een AV (SCART) verbinding met een geïntegreerd TV/videorecorder-systeem maakt.

Meegedeleverde accessoires

Controleer dat u alle volgende onderdelen heeft.

- FM-antenne (x1)
- AM-ringantenne (x1)
- Afstandsbediening (x1)
- Batterijen (x2)

Raadpleeg direct de plaats van aankoop indien er iets ontbreekt.

Achterpaneel

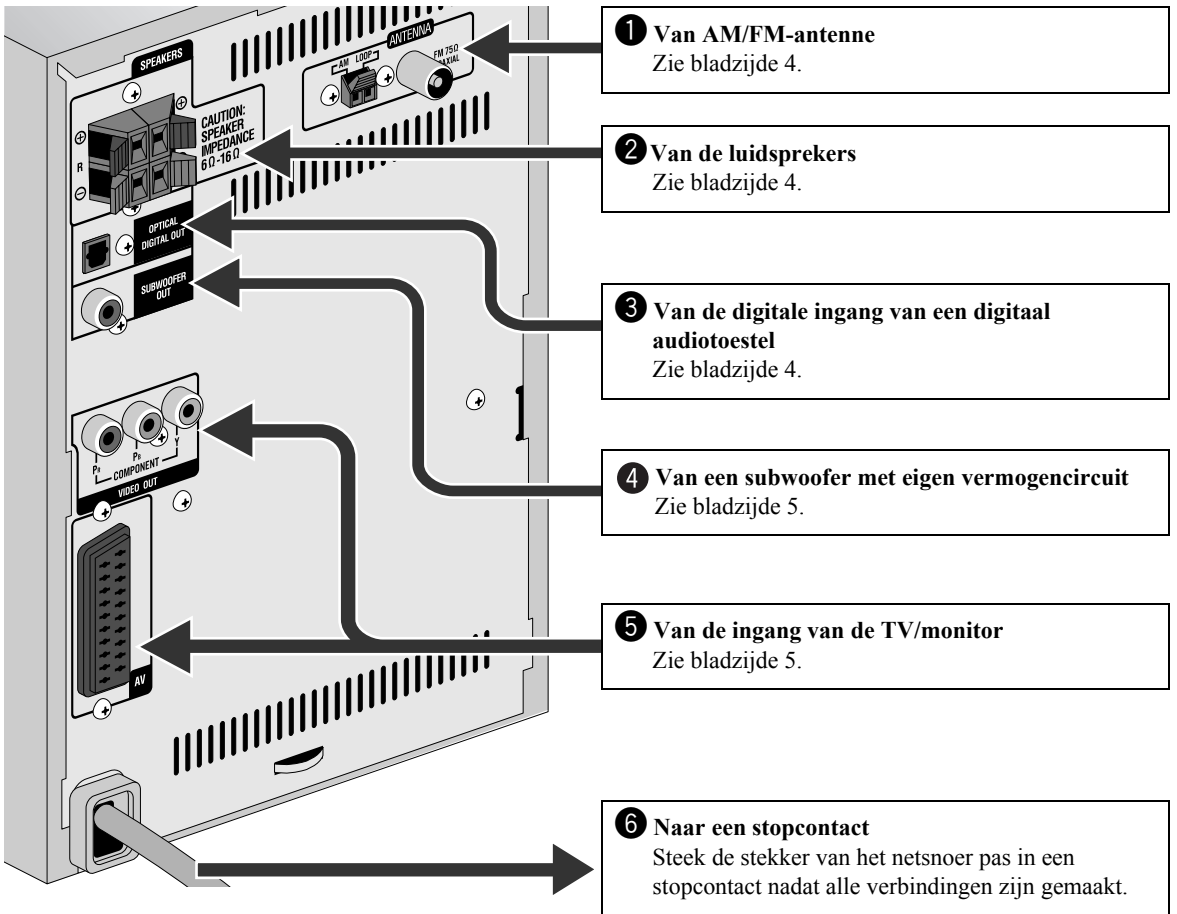

Voorpaneel

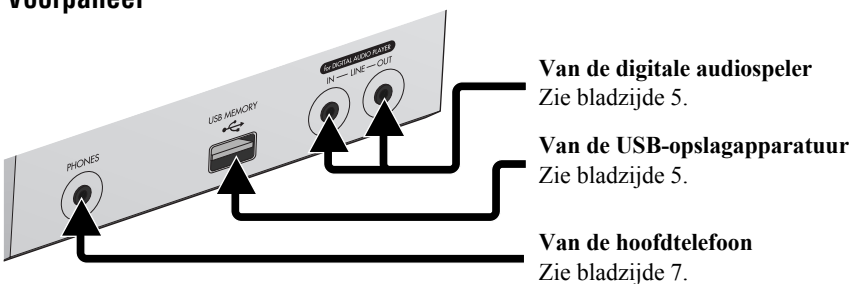

1 AM/FM-antenne

In elkaar zetten van de AM-ringantenne

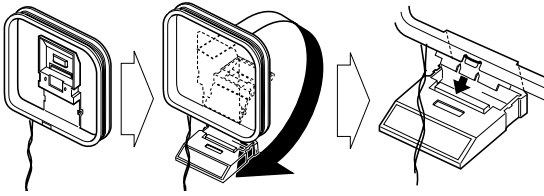

Aansluiten van de AM/FM-antenne

AM-ringantenne (bijgeleverd)
Draai totdat de ontvangst optimaal is.

Indien de snoeren met vinyl zijn bedekt, moet u een stukje vinyl verwijderen door het te draaien zodat de uiteinden van de snoeren blootliggen.

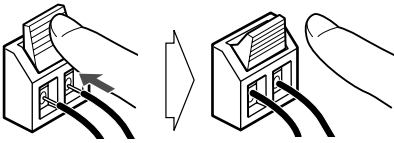

Voor een betere FM-ontvangst

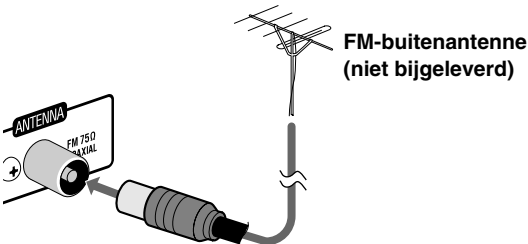

- Ontkoppel de bijgeleverde FM-antenne en verbind een FM-buitenantenne met gebruik van een 75 Ω draad met coaxiale stekker (IEC of DIN45325).

2 Luidsprekers

- Verbind de luidsprekersnoeren in overeenstemming met de polariteit van de luidsprekeraansluitingen: rood met (+) en zwart met (-).

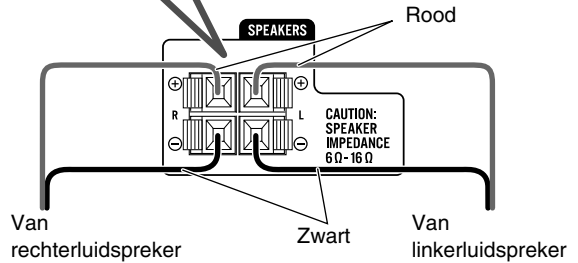
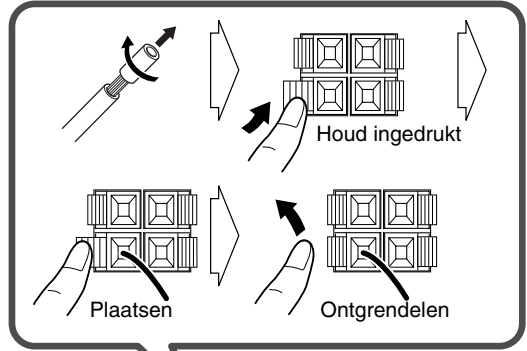

- Verbind NIET meer dan één luidspreker met iedere aansluiting.
- Druk NIET op en trek NIET aan de luidsprekers, daar de voetjes op de onderkant van de luidsprekers anders worden beschadigd.



3 Digitaal audiotestel

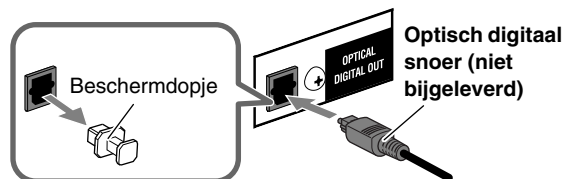

- Stel "DIGITAL AUDIO OUTPUT" van het "AUDIO" menu juist in, in overeenstemming met het aangesloten digitale audiotestel (zie bladzijde 32).
- Het digitale signaal via de OPTICAL DIGITAL OUT aansluiting, wordt uitsluitend uitgestuurd wanneer "DVD/CD" als bron is gekozen.

4 Verbinden van een subwoofer met eigen vermogencircuit

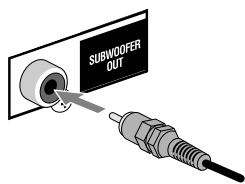

Van een subwoofer met eigen vermogencircuit (niet bijgeleverd)

De aangesloten subwoofer kan de lage tonen van de linker- en rechtervoorkeuren reproduceren, maar kan echter niet de LFE-signalen van multikanaal-gecodeerde software weergeven.

- Controleer dat de subwoofer met eigen stroomcircuit is uitgeschakeld alvorens de stekker van het systeem in een stopcontact te steken.

5 TV/monitor

Verbind het component-snoer of SCART-snoer.

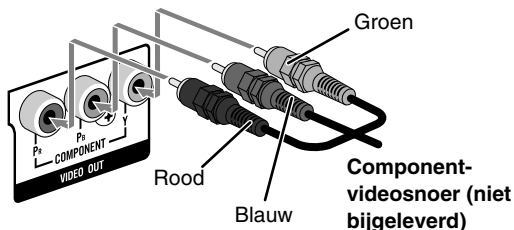

Component-videosnoer (niet bijgeleverd)

- Met deze verbinding kunt u de progressieve afstafunctie gebruiken. Gebruik de COMPONENT VIDEO OUT aansluitingen indien u de progressieve (PROGRESS) afstafunctie (zie bladzijde 14) kiest.

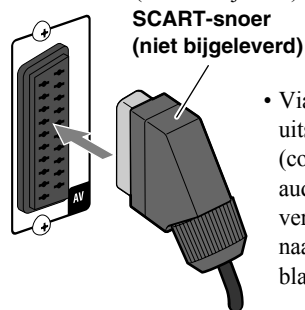

SCART-snoer (niet bijgeleverd)

- Via deze verbinding wordt uitsluitend het videosignaal (composit, Y/C of RGB) en audiosignaal van de TV verstuurd. Voor het luisteren naar het geluid van de TV, zie bladzijde 9.

- Na het aansluiten van een TV moet u in overeenstemming met de gebruikte aansluitmethode de juiste videosignaaluitgang kiezen. Zie "Veranderen van de afstafunctie" op bladzijde 14.

Aansluiten van USB-opslagapparatuur

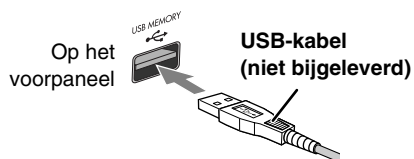

USB-kabel (niet bijgeleverd)

- Indien u een verbinding met een USB-kabel maakt, moet u een USB 2.0-kabel die korter dan 1 meter is gebruiken.

- U kunt USB-opslagapparatuur met dit systeem verbinden, bijvoorbeeld USB flash-geheugen, een extra harde schijf, multimedia kaartlezer, etc.
- U kunt geen computer met de USB MEMORY aansluiting van dit systeem verbinden.

Indien u een digitale audiospeler verbindt

- Voor het luisteren naar een digitale audiospeler

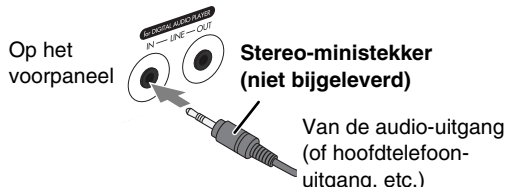

Stereo-ministekker (niet bijgeleverd)

Van de audio-uitgang (of hoofdtelefoon-uitgang, etc.)

- Voor opname met een digitale audiospeler

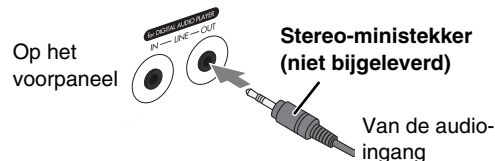

Stereo-ministekker (niet bijgeleverd)

Van de audio-ingang

- Verbind dezelfde digitale audiospeler tegelijkertijd niet met zowel de LINE IN als LINE OUT aansluitingen; het geluid wordt anders namelijk vervormd.
- Indien een extern apparaat geen audio-uitgang voor een stereo-ministekker heeft, moet u een stekkeradapter gebruiken om de stereo-ministekker naar de overeenkomende stekker voor de audio-uitgang om te zetten.
- Met gebruik van QP Link (Quick Portable Link), kunt u de weergave van digitale audiospeler gemakkelijk met dit systeem starten. Zie bladzijde 11 voor details.

Alvorens gebruik van de afstandsbediening

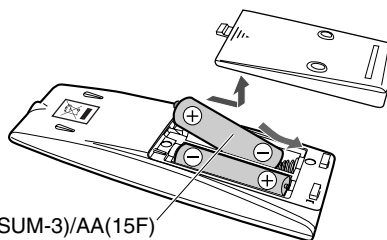

R6(SUM-3)/AA(15F)



Als de afstandsbediening minder goed begint te functioneren, vervangt u beide batterijen.

Let op

Zorg ervoor dat de batterijen niet worden blootgesteld aan hoge temperaturen of vuur.

Bij gebruik van de afstandsbediening

Richt de voorkant van de afstandsbediening zo recht als mogelijk naar de afstandsbedieningssensor. Het bereik (ongeveer 5 meter) is mogelijk kleiner indien u de afstandsbediening scheef houdt.

Display-indicators

De aanduidingen op het display geven u informatie tijdens bediening van het systeem.

Zorg dat u alvorens het systeem te bedienen weet welke indicators en hoe deze op het display oplichten.

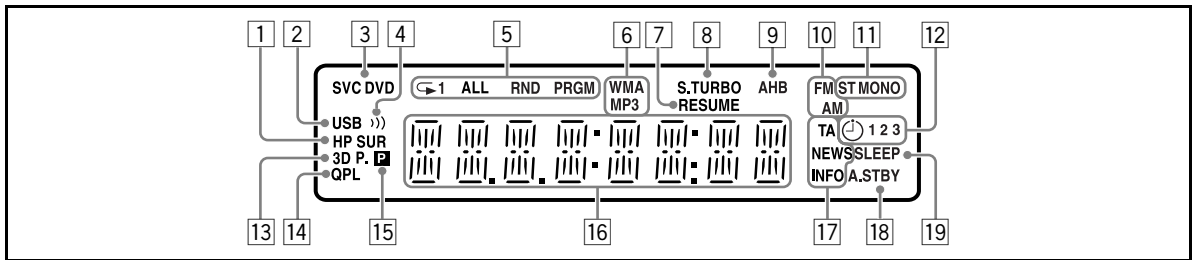

- 1 HP SUR (Headphone Surround) indicator
 - Licht op wanneer Headphone Surround wordt geactiveerd.
- 2 USB indicator
 - Licht op wanneer “USB MEM” als bron is gekozen.
- 3 Discmaatindicators
 - SVCD: licht op bij weergave van een SVCD.
 - VCD: licht op bij weergave van een VCD.
 - CD: licht op bij weergave van een CD.
 - DVD: licht op bij weergave van een DVD.
- 4))) (Clear Voice) indicator
 - Licht op wanneer “Clear Voice” is geactiveerd.
- 5 Weergavefunctie-indicators
 - RHerhaalfunctie-indicators:
 - ↶1: licht op wanneer herhalen van één fragment/bestand/hoofdstuk/stap is geactiveerd.
 - ↷: licht op wanneer herhalen van één groep/titel/programma/weergavelijst is geactiveerd.
 - ↶ALL: licht op wanneer herhalen van alle fragmenten/bestand/titel/programma is geactiveerd.
 - RND: licht op wanneer willekeurige weergave wordt geactiveerd.
 - PRGM: licht op wanneer geprogrammeerde weergave wordt geactiveerd.
- 6 Audioformaatindicators
 - MP3: licht op wanneer een MP3-bestand wordt herkend.
 - WMA: licht op wanneer een WMA-bestand wordt herkend.
- 7 RESUME indicator
 - Licht op wanneer het systeem de positie vastlegt waar de weergave wordt onderbroken.
- 8 S.TURBO (Sound Turbo) indicator
 - Licht op wanneer Sound Turbo II is geactiveerd.
- 9 AHB indicator
 - Licht op wanneer AHB Pro (Active Hyper Bass Pro) is geactiveerd.
- 10 Radiogolfbandindicators
 - AM: licht op wanneer op een AM-zender wordt afgestemd.
 - FM: licht op wanneer op een FM-zender wordt afgestemd.
- 11 FM-ontvangstindicators
 - ST (stereo): licht op wanneer op een FM-stereozender met voldoende signaalsterkte is afgestemd.
 - MONO: licht op wanneer een FM-stereozender mono wordt ontvangen.
- 12 Dagelijkse timerindicators
 - ☺: licht op wanneer de dagelijkse timer standby is geschakeld of is ingesteld; knippert tijdens de werking.
 - 1/2/3: licht op wanneer een dagelijkse timer (1, 2 of 3) standby is geschakeld of werkt; knippert tijdens het instellen van een dagelijkse timer.
- 13 3D P. indicator
 - Licht op wanneer 3D Phonic wordt geactiveerd.
- 14 QPL (Quick Portable Link) indicator
 - Licht op wanneer QP Link wordt geactiveerd.
- 15 P (Progressieve) indicator
 - Licht op wanneer de progressieve aftastfunctie is gekozen.
- 16 Hoofddisplay
 - Tijdens het luisteren naar de radio: de golfband (of voorkeurnummer) en zenderfrequentie verschijnen.
 - Met “LINE” gekozen: “LINE” verschijnt.
 - Met “TV SOUND” gekozen: “TV SOUND” verschijnt.
 - Tijdens weergave van een disc of bestand: de huidige status verschijnt.
- 17 Indicators voor Enhanced Other Networks
 - TA/NEWS/INFO:
 - Licht op en toont het huidige gekozen programmatype voor PTY-standbyontvangst.
 - Knippert wanneer automatisch met PTY-standbyontvangst op een programma wordt afgestemd.
- 18 A.STBY (Auto Standby) indicator
 - Licht op wanneer automatisch standby wordt geactiveerd.
 - Knippert wanneer de weergave stopt met automatisch standby geactiveerd.
- 19 SLEEP indicator
 - Licht op wanneer de inslaaptimer wordt geactiveerd.

Dagelijkse bediening—Weergave

In deze gebruiksaanwijzing worden voornamelijk bedieningen met de afstandsbediening beschreven; u kunt echter ook de toetsen en regelaars op het hoofdtoestel gebruiken indien deze dezelfde (of gelijkwaardige) namen en markeringen hebben.

Afstandsbediening

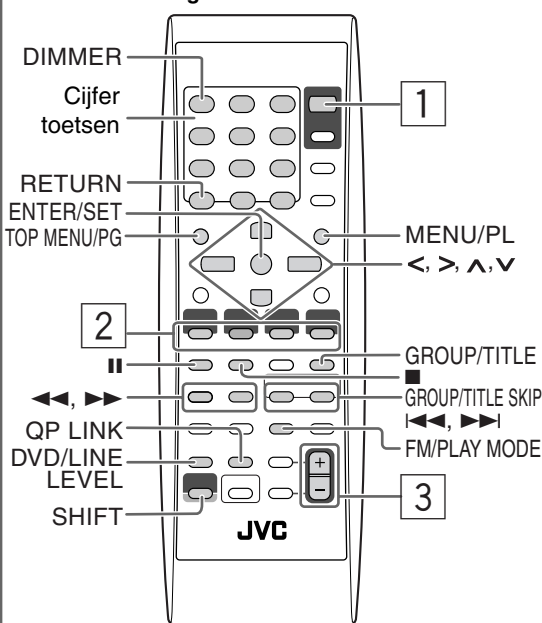

1



2

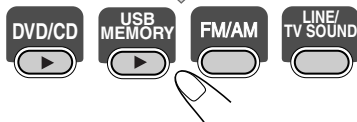

3

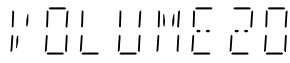
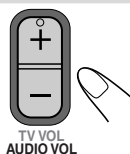

1 Schakel de stroom in.

Het STANDBY lampje op het hoofdtoestel schakelt uit.

- In plaats van een druk op AUDIO, wordt het systeem tevens ingeschakeld door op een van de bron-toetsen te drukken.
- Het systeem wordt ingeschakeld en de bron verandert automatisch naar "LINE" wanneer u de weergave van externe apparatuur start en QP Link is geactiveerd. (Zie bladzijde 11 voor details.)

2 Kies de bron.

- De weergave start automatisch indien de gekozen bron gereed staat.
- U kunt de display-informatie tevens door een druk op DISPLAY veranderen. Zie bladzijde 15 voor details.

3 Stel het volume in.

Uitschakelen (standby) van het systeem



Het STANDBY lampje op het hoofdtoestel licht rood op.

- Tijdens standby wordt ook nog een kleine hoeveelheid stroom verbruikt.

U kunt stroom besparen door het display uit te schakelen. Om het display uit te schakelen, kiest u tijdens standby "DISP OFF" door een druk op DIMMER (met SHIFT ingedrukt).

- Om de display-aanduidingen weer te tonen, kiest u "DISP ON" door nogmaals op DIMMER te drukken (met SHIFT ingedrukt).

Voor privé-luisteren

Verbind een hoofdtelefoon met de PHONES aansluiting op het hoofdtoestel. Er wordt nu geen geluid meer via de luidsprekers weergegeven. **Verlaag beslist het volume alvorens een hoofdtelefoon aan te sluiten of op te zetten.**

- Er wordt weer geluid via de luidsprekers weergegeven zodra u de hoofdtelefoon ontkoppelt.



Schakel het systeem NIET uit (standby) met het volume nog in een zeer hoge stand gesteld; Een plotseling hard geluid zou namelijk uw gehoor, de luidsprekers en/of hoofdtelefoon kunnen beschadigen wanneer u later het systeem weer inschakelt of de weergave start.

Kiezen van een nummer



Voorbeelden:

- Voor het kiezen van nummer 5, drukt u op 5.
- Voor het kiezen van nummer 10, drukt u op 10.
- Voor het kiezen van nummer 15, drukt u ≥ 10 , 1 en dan op 5.
- Voor het kiezen van nummer 30, drukt u ≥ 10 , 3 en dan op 0.
- Voor het kiezen van nummer 125, drukt u ≥ 10 , ≥ 10 , 1, 2 en dan op 5.

Luisteren naar de radio **INFO**

Kiezen van de golfband (FM of AM)

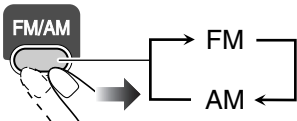

Afstemmen op een zender

Met FM of AM gekozen...

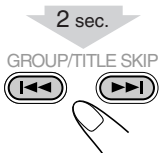

De frequentie verandert op het display. De frequentie stopt te veranderen zodra op een zender (frequentie) met voldoende signaalsterkte is afgestemd.

- De frequentie verandert stap-voor-stap wanneer u herhaaldelijk op de toets drukt.

Om het zoeken handmatig te stoppen, drukt u op een van de toetsen.

Indien de FM-ontvangst slecht is

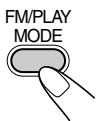

De MONO indicator licht op het display op. De ontvangst wordt verbeterd maar het stereo-effect gaat echter verloren—Mono-ontvangst.

Voor het weer herstellen van het stereo-effect, drukt u nogmaals op de toets (de MONO indicator dooft).

Indien u een dreun hoort tijdens het luisteren naar een AM-zender

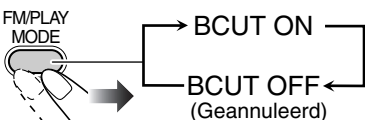

- Indien u op een andere zender afstemt, wordt deze instelling automatisch geannuleerd.

Vastleggen van zenders



U kunt 30 FM-zenders en 15 AM-zenders als voorkeurzenders vastleggen.

1 Stem op een vast te leggen zender af.

- U kunt tevens, indien gekozen, de mono-ontvangstfunctie vastleggen voor vast te leggen FM-zenders.

2 Activeer de functie voor voorkeurnummers.

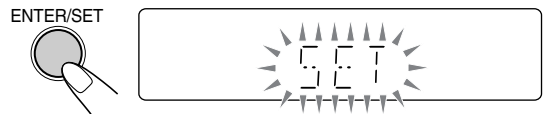

- Voltooi de volgende procedure terwijl de aanduiding op het display knippert.

3 Kies het voorkeurnummer van de vastgelegde zender.



- Voor het kiezen van een nummer, zie "Kiezen van een nummer" in de linkerkolom.
- U kunt tevens de \gg of \ll toets gebruiken.

4 Leg de zender vast.

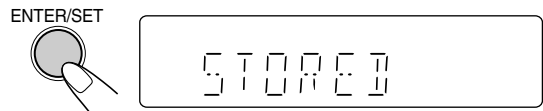

Afstemmen op een voorkeurzender



1 Kies de golfband (FM of AM).

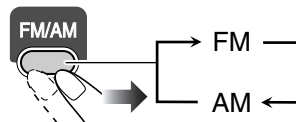

2 Kies het voorkeurnummer van de vastgelegde zender.

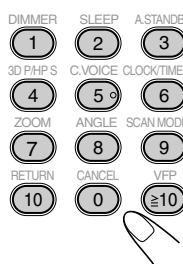

- Voor het kiezen van een nummer, zie "Kiezen van een nummer" in de linkerkolom.
- U kunt tevens de \gg of \ll toets gebruiken.

Luisteren naar het geluid van de TV

U kunt het geluid van een TV via dit systeem beluisteren indien de TV middels een SCART-kabel (zie bladzijde 5) is aangesloten.

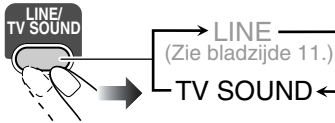

Weergave van een disc/USB

-opslagapparatuur **INFO**

Plaatsen van een disc

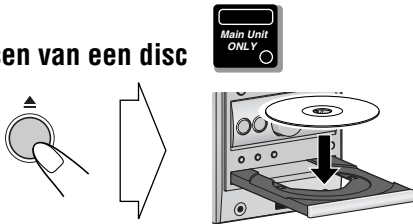

- Plaats een 8 cm "single" disc in de binnenste cirkel van de disclade.

Voor het sluiten van de disclade, drukt u nogmaals op ▲.

- Door een druk op DVD/CD ► sluit de disclade automatisch en start de weergave (afhankelijk van hoe de disc intern is geprogrammeerd).

Aansluiten van USB-opslagapparatuur

- Voor het aansluiten van USB-opslagapparatuur, zie bladzijde 5.
- Stel het volume altijd in de laagste stand alvorens USB-opslagapparatuur aan te sluiten of te ontkoppelen.
- Voor het veilig ontkoppelen van USB-opslagapparatuur, moet u het systeem uitschakelen alvorens de apparatuur te ontkoppelen.

Weergave van een disc/USB-opslagapparatuur

Starten:	
Pauzeren:	
Druk op DVD/CD ► of USB MEMORY ► om weer te starten.	
Stoppen:	

- Voor MP3/WMA/WAV/JPEG/MPEG-1/MPEG-2/DivX-bestanden:
 - Indien er verschillende soorten afspeelbare bestanden (audio/stilbeelden/video) op een disc of USB-opslagapparatuur zijn opgenomen, moet u het gewenste af te spelen bestandstype kiezen (zie "FILE TYPE" in "PICTURE" menu op bladzijde 31).
 - Het bedieningsscherm verschijnt op de TV wanneer het systeem MP3/WMA/WAV/JPEG/ MPEG-1/MPEG-2/ DivX bestanden herkent. (Voor stilbeelden/ videobestanden, verschijnt het wanneer de weergave is gestopt.) Voor details, zie bladzijde 28.
- Het systeem kan het stoppunt onthouden en wanneer u later weer de weergave start door een druk op DVD/CD ► of USB MEMORY ► (ook wanneer standby geschakeld), wordt de weergave vanaf het hiervoor gestopte punt voortgezet—Voortzetten van de weergave. (RESUME indicator licht op het display op wanneer u de weergave stopt.)

Voor het geheel stoppen met de functie voor het voortzetten geactiveerd, drukt u tweemaal op ■. (Zie "RESUME" in het "OTHERS" menu op bladzijde 32 voor het annuleren van de functie voor het voortzetten.)

In-beeldbegeleidingsiconen

- Tijdens weergave verschijnen de volgende iconen mogelijk niet op het TV-scherm:

- Bij het begin van een scène die vanuit meerdere camerahoeken is opgenomen.
- Bij het begin van een scène die met meerdere geluidssporen is opgenomen.
- Bij het begin van een scène die met meerdere ondertitels is opgenomen.

- De volgende iconen verschijnen tevens op de TV en tonen de huidige bediening.



- Voor het annuleren van de in-beeldbegeleidingsicoon, zie "ON SCREEN GUIDE" in het "OTHERS" menu op bladzijde 32.

Kiezen van een titel/groep



Tijdens weergave...

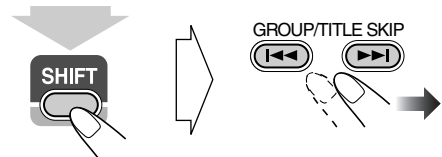

(houd ingedrukt...)

- U kunt een titel/groep direct kiezen door eerst op GROUP/TITLE en vervolgens op een van de cijfertoetsen te drukken (niet van toepassing op DVD-VR). Voor het kiezen van een nummer, zie "Kiezen van een nummer" op bladzijde 8.

Kiezen van een hoofdstuk/fragment/bestand

- Annuleer PBC voor een VCD/SVCD (zie de rechterkolom).

Tijdens weergave...



- Door een eerste druk op , kunt u teruggaan naar het begin van het huidige hoofdstuk/fragment/bestand.



Opzoeken van een bepaald gedeelte



- Functioneert niet voor JPEG-bestanden.

Tijdens weergave...



- Voor MP3/WMA/WAV/DivX- bestanden zijn de zoeksnelheid en aanduidingen op de TV anders dan hierboven aangegeven.
- Er wordt geen geluid tijdens het zoeken gereproduceerd gedurende weergave van bewegende beelden.

Voor het weer activeren van normale weergave, drukt u op DVD/CD  of USB MEMORY  (afhankelijk van de huidige gekozen bron).

- Met DivX/MPEG-1/MPEG2 bestanden kunt u door iedere druk op de  of  toets, afhankelijk van de bestanden, 30 seconden of 5 minuten verspringen.

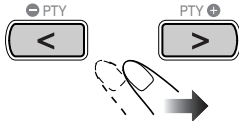

Direct opzoeken

U kunt een titel/hoofdstuk/fragment/bestand direct opzoeken en de weergave dan starten.

- Met een DVD-Video kunt u een titel voor het starten van de weergave kiezen, maar een hoofdstuk kan na het starten van de weergave worden gekozen.

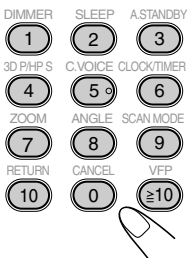

- Voor het kiezen van een nummer, zie “Kiezen van een nummer” op bladzijde 8.

Weergave met gebruik van het discmenu

- Voor DVD Video:

1 Toon het discmenu.



2 Kies een onderdeel van het discmenu.

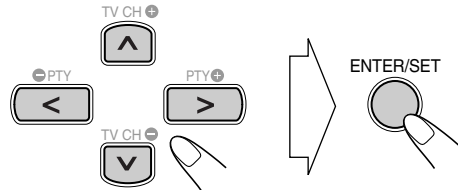

- Voor bepaalde discs kunt u tevens onderdelen kiezen door het nummer met gebruik van de cijfertoetsen in te voeren.

- Voor SVCD/VCD met PBC:

Tijdens weergave van een disc met PBC verschijnt “PBC” op het display.

Kies een onderdeel van het menu wanneer het discmenu op de TV wordt getoond. De weergave van het gekozen onderdeel start.

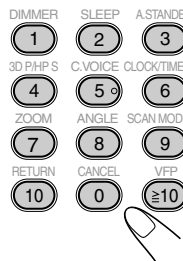

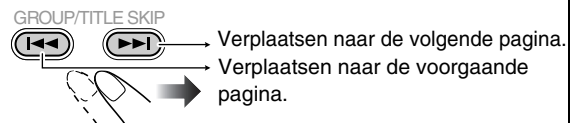

- Voor het kiezen van een nummer, zie “Kiezen van een nummer” op bladzijde 8.

Naar de volgende of voorgaande pagina van het huidige menu gaan:

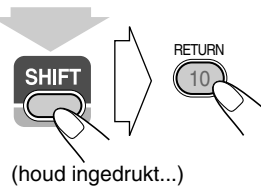

Terugkeren naar het voorgaande menu:



Druk op  om PBC te annuleren en kies vervolgens een fragment met gebruik van de cijfertoetsen (zie bladzijde 8). De weergave start vanaf het gekozen fragment.

Voor het weer activeren van PBC, drukt u op  (tweemaal met de functie voor het voortzetten op “ON” gesteld) en vervolgens op DVD/CD .

Weergave van een digitale audiospeler INFO

- Voor het verbinden van een digitale audiospeler, zie bladzijde 5.

Luisteren naar een digitale audiospeler

U kunt naar een digitale audiospeler luisteren die met de LINE IN aansluiting is verbonden.

- Stel het volume van het systeem in de minimale stand alvorens de weergave te starten.

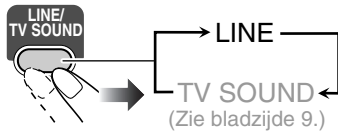

Instellen van het audio-ingangsniveau Remote ONLY

Indien het geluid van een met de LINE IN aansluiting verbonden apparaat te hard of zacht is, kunt u het audio-ingangsniveau van de LINE IN aansluiting veranderen (zonder het werkelijke volumenniveau te veranderen).

Terwijl “LINE” als bron is gekozen...

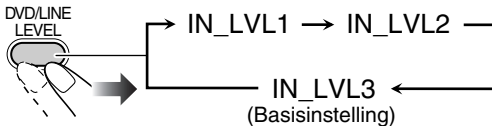

- Door een hoger niveau, wordt het ingangsniveau verhoogd.

Activeren van QP Link Remote ONLY

Met gebruik van QP Link (Quick Portable Link), kunt u de weergave van een digitale audiospeler dat met de LINE IN aansluiting is verbonden gemakkelijk met dit toestel starten.

- Controleer dat het volume van de digitale audiospeler hoog genoeg is zodat het systeem het geluidssignaal kan herkennen.

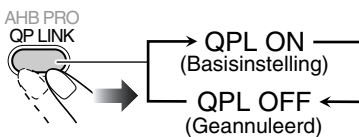

Met QP Link geactiveerd en een digitale audiospeler met de LINE IN aansluiting verbonden, wordt het volgende uitgevoerd door de weergave te starten:

- Met het systeem ingeschakeld...
De bron verandert automatisch naar “LINE”. (QP Link wordt geannuleerd wanneer u van “LINE” naar een andere bron schakelt.)
- Wanneer het systeem standby is geschakeld...
Het systeem wordt ingeschakeld en de bron verandert automatisch naar “LINE”, uitgezonderd wanneer het display is uitgeschakeld (zie bladzijde 7).

Tijdens weergave van de apparatuur door QP Link...

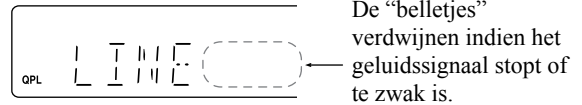
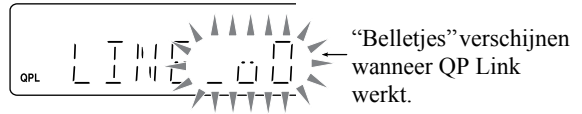

Opname met een digitale audiospeler

U kunt het geluid van het systeem met een met de LINE OUT aansluiting verbonden digitale audiospeler opnemen.

BELANGRIJK:

Het kan onwettig zijn om auteursrechtelijk beschermd materiaal op te nemen of af te spelen zonder toestemming van dauteursrechthebbende.

- 1 Start de opname met de digitale audiospeler.
- 2 Start de weergave van de disc of USB-opslagapparatuur of stem op de op te nemen zender af.

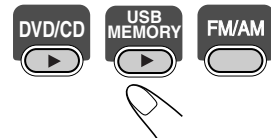

- Schakel QP Link uit of verbind de digitale audiospeler niet met de LINE IN aansluiting indien u met een digitale audiospeler wilt opnemen; “LINE” wordt anders namelijk automatisch als bron gekozen en de opname zal dan stoppen.
- Geluidsinstellingen (zie bladzijden 12 en 13) hebben geen invloed op de opname met de digitale audiospeler.

Instellen van het audio-uitgangsniveau Remote ONLY

Indien het geluid van de met de LINE OUT aansluiting verbonden digitale audiospeler te hard of zacht is, kunt u het audio-uitgangsniveau van de LINE OUT aansluiting veranderen (zonder het werkelijke volumenniveau te veranderen).

Terwijl “LINE” als bron is gekozen...

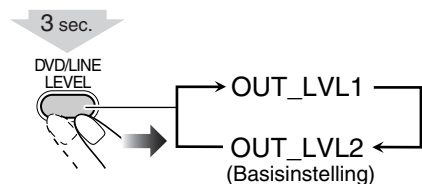

- Door een hoger niveau, wordt het uitgangsniveau verhoogd.

Dagelijkse bediening—Instellen van het geluid & overige

Afstandsbediening

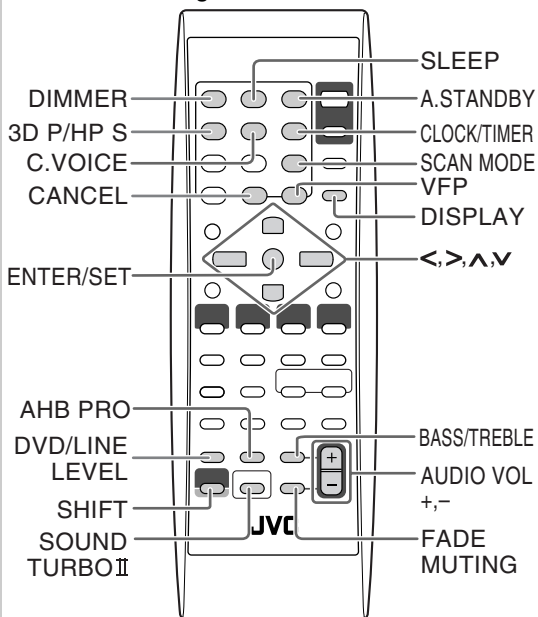

Hoofdtoestel

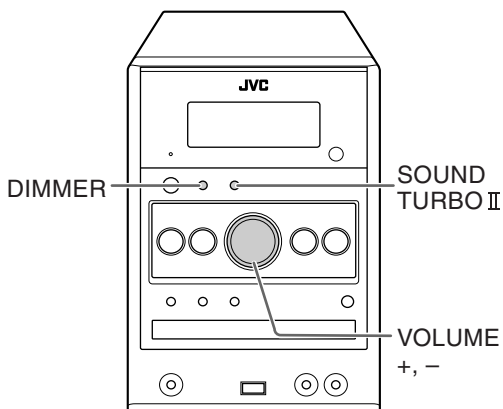

Instellen van het volume

U kunt het volume vanaf niveau 0 (VOL MIN) t/m 40 (VOL MAX) instellen.

Afstandsbediening:	Hoofdtoestel:

Snel dempen van het geluid



Voor het weer herstellen van het geluid, drukt u nogmaals of stelt u het volumenniveau in.

Instellen van het geluid



Versterken van het geluid

De lage en hoge frequenties worden versterkt—Sound Turbo II.

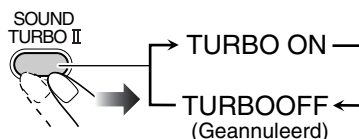

- Wanneer Sound Turbo II is geactiveerd:
 - AHB Pro (zie hieronder) wordt automatisch geactiveerd en kan niet worden uitgeschakeld. (De AHB indicator licht niet op, ook al is de functie geactiveerd.)
 - Het niveau voor de lage en hoge tonen (zie hieronder) wordt op “+2” gesteld.

Versterken van de lage tonen



Met Sound Turbo II uitgeschakeld, blijft de diepte en helderheid van de lage tonen optimaal, ongeacht de instelling van het volume—AHB Pro (Active Hyper Bass Pro).

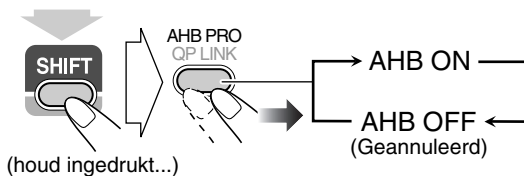

Instellen van de toon



U kunt het niveau van de lage en hoge tonen vanaf -3 t/m +3 instellen.

Instellen van de lage tonen

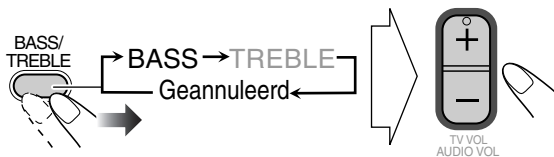

Instellen van de hoge tonen

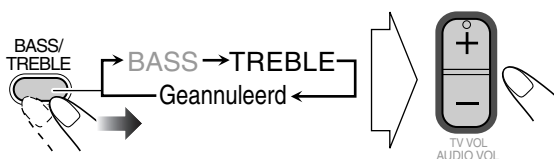

Weergave met een 3-dimensionaal geluidsveld—3D Phonic Remote ONLY

- Dit functioneert uitsluitend tijdens weergave van een disc/USB-opslagapparatuur.
- Functioneert niet voor MPEG-1/MPEG-2/DivX-bestanden.

Tijdens weergave...

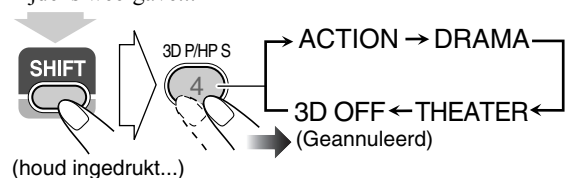

ACTION	Geschikt voor dynamische films en sportprogramma's.
DRAMA	Levert een natuurgetrouw en warm geluid. Voor weergave van films met een ontspannen sfeer.
THEATER	Levert geluidseffecten zoals in een theater.

Gebruik van Surround voor de hoofdtelefoon (Headphone Surround) Remote ONLY

U kunt ook voor weergave via de hoofdtelefoon een surroundeffect gebruiken.

- Dit functioneert uitsluitend tijdens weergave van een disc/USB-opslagapparatuur.
- Functioneert niet voor MPEG-1/MPEG-2/DivX-bestanden.

Tijdens weergave...

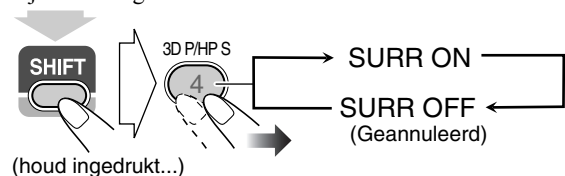

- Indien u met 3D Phonic geactiveerd een hoofdtelefoon aansluit, wordt Headphone Surround voor de hoofdtelefoon automatisch geactiveerd.
- Indien 3D Phonic niet is geactiveerd en Headphone Surround wel is geactiveerd, zal door het ontkoppelen van de hoofdtelefoon 3D Phonic op "ACTION" worden gesteld.

Verhelderen van dialoog—Heldere stemmen Remote ONLY

Bij weergave van een disc of USB-opslagapparatuur, kunt u de zang of dialoog van films verhelderen—Clear Voice. De **CV** (Clear Voice) indicator licht op het display op wanneer Clear Voice is geactiveerd.

- Deze functie werkt voor het middenkanaal van multikanaal gecodeerde software en 2-kanaal software met 3D Phonic geactiveerd.

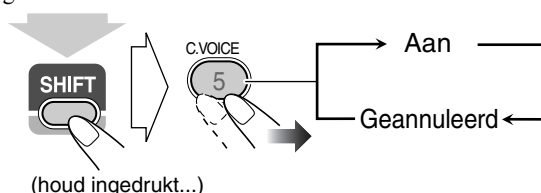

Vastleggen van automatische geluidsverhoging voor DVD Remote ONLY

Het geluid van een DVD is soms met een lager niveau dan het niveau voor andere discs en bronnen opgenomen. U kunt het versterkingsniveau voor de huidige geplaatste DVD instellen zodat u het volume na veranderen van bron niet iedere keer opnieuw hoeft te regelen.

- Dit functioneert alleen voor een DVD-Video en DVD-VR.

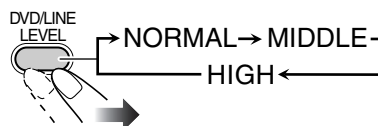

NORMAL	Oorspronkelijke opnameniveau.
MIDDLE	Het uitgangsniveau wordt verhoogd (minder dan "HIGH").
HIGH	Het uitgangsniveau wordt verhoogd (meer dan "MIDDLE"). (basisinstelling)

Veranderen van de displayhelderheid

U kunt het display dimmen.

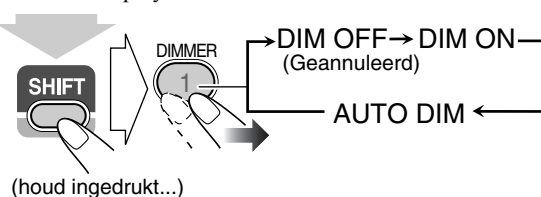

DIM ON	Het display wordt donkerder.
AUTO DIM	Het display wordt gedimd tijdens weergave van stilbeelden/video. <ul style="list-style-type: none"> • De dimmer wordt uitgeschakeld wanneer de weergave stopt.

Veranderen van de afstafunctie



Dit systeem is geschikt voor progressieve afstafunctie. Kies de videospaakuitgang in overeenstemming met het type van de aangesloten TV. Indien u een progressieve TV via de COMPONENT VIDEO OUT aansluitingen verbindt, kunt u beelden met hoge kwaliteit bekijken door "PROGRESS" te kiezen.

Alvorens weergave...

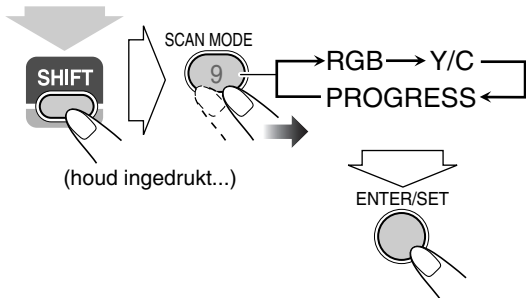

RGB	Voor een conventionele TV. Kies voor het versturen van composietvideosignalen of RGB-signalen via de AV (SCART) aansluiting.
Y/C	Voor een conventionele TV. Kies voor het versturen van S-video signalen via de AV (SCART) aansluiting.
PROGRESS	Voor een progressieve TV. Kies voor weergave van een progressief afgetast beeld via de COMPONENT VIDEO OUT aansluitingen. <ul style="list-style-type: none"> De P (Progressieve) indicator licht op het display op.

Veranderen van de beeldkarakteristieken



Tijdens weergave van een beeld op de TV kunt u de reeds vastgelegde beeldkarakteristieken kiezen of deze verder naar wens afstellen en vastleggen.

Kiezen van reeds vastgelegde beeldkarakteristieken

1 Toon tijdens weergave het VFP-instelscherm.

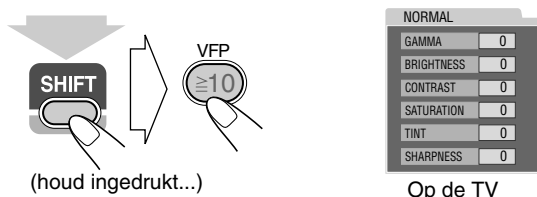

NORMAL	
GAMMA	0
BRIGHTNESS	0
CONTRAST	0
SATURATION	0
TINT	0
SHARPNESS	0

Op de TV

2 Kies de beeldkarakteristieken.

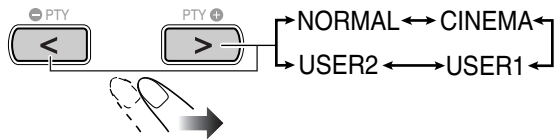

NORMAL	Kies normaliter dit.
CINEMA	Geschikt voor een filmbron.
USER1/USER2	U kunt de diverse parameters instellen en deze instellingen vastleggen.

Voor het verwijderen van het scherm, drukt u nogmaals op VFP terwijl u SHIFT indrukt.

Instellen van de beeldkarakteristieken

1 Kies "USER1" of "USER2".

- Volg stappen 1 en 2 zoals in "Kiezen van reeds vastgelegde beeldkarakteristieken" uitgelegd.

2 Kies de in te stellen parameter.

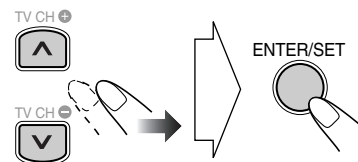

GAMMA	Stel in indien de neutrale kleur te licht of te donker is (-3 t/m +3).
BRIGHTNESS	Stel in indien het gehele beeld te licht of te donker is (-8 t/m +8).
CONTRAST	Stel in indien de helderheid van beelden onnatuurlijk is (-7 t/m +7).
SATURATION	Stel in indien het beeld te wit of te zwart is (-7 t/m +7).
TINT	Stel in indien de huidskleur onnatuurlijk is (-7 t/m +7).
SHARPNESS	Stel in indien het beeld onscherp is (-8 t/m +8).

3 Stel de parameter in.

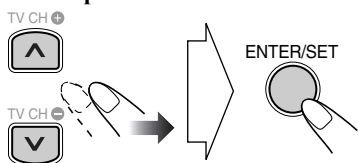

4 Herhaal stappen 2 en 3 voor het instellen van andere parameters.

Voor het verwijderen van het scherm, drukt u nogmaals op VFP terwijl u SHIFT indrukt.

Instellen van de klok

U kunt de dagelijkse timers niet gebruiken indien de ingebouwde klok niet is ingesteld (zie bladzijde 29).

- Druk zo vaak als nodig op CLOCK/TIMER (terwijl u SHIFT indrukt) om het instellen van de klok te annuleren.
- Druk op CANCEL (terwijl u SHIFT indrukt) om tijdens het instellen een fout te corrigeren. U gaat dan naar de voorgaande stap terug.

1 Activeer de functie voor het instellen van de klok.

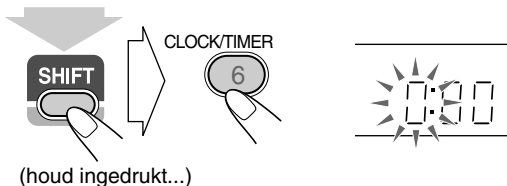

- Indien u de klok al eerder had ingesteld, moet u herhaaldelijk op de toets drukken totdat de klokinstelfunctie is gekozen.

2 Stel het uur en vervolgens de minuten in.

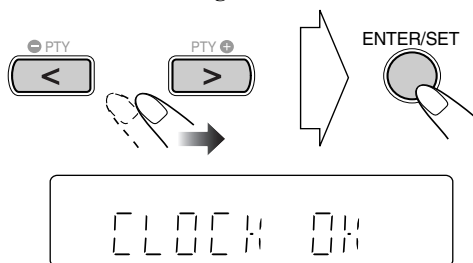

De ingebouwde klok start nu.

Controleren van de huidige tijd op de klok tijdens weergave

Bijv.: Tijdens weergave van een disc...

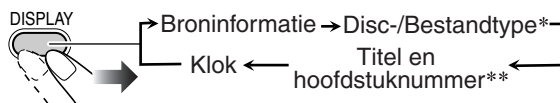

- * Alleen tijdens weergave van een disc of USB-opslagapparatuur.
- ** Alleen tijdens weergave van de volgende discs/ bestanden:
 DVD-VR: Programmanummer/weergavelijstnummer en hoofdstuknummer.
 MP3/WMA/WAV/JPEG/MPEG-1/MPEG-2/DivX- bestanden:
 Groep en bestandsnummer.
 DVD-Video: Titel en hoofdstuknummer.

Automatisch uitschakelen van de stroom

Automatisch standby

- Dit functioneert uitsluitend tijdens weergave van een disc/ USB-opslagapparatuur/digitale audiospeler (met QP Link geactiveerd).

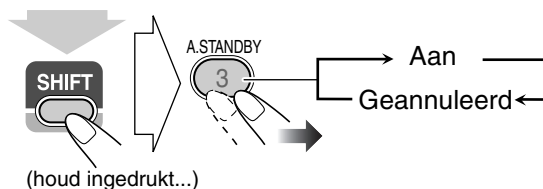

De A.STBY indicator licht op het display op wanneer automatisch standby is geactiveerd.

De A.STBY indicator begint te knipperen wanneer de weergave stopt. Het systeem wordt automatisch uitgeschakeld (standby) indien er terwijl de indicator knippert gedurende ongeveer 3 minuten geen bediening wordt uitgevoerd.

- Automatisch standby werkt voor “DVD/CD”, “USB MEM” en “LINE”.
- Automatisch standby wordt tijdelijk geannuleerd wanneer u de bron naar “FM”, “AM” of “TV SOUND” verandert.

Inslaaptimer

U kunt de tijd voor het uitschakelen instellen zodat het toestel automatisch wordt uitgeschakeld wanneer u bijvoorbeeld gaat slapen.

1 Voer de tijd in (in minuten).

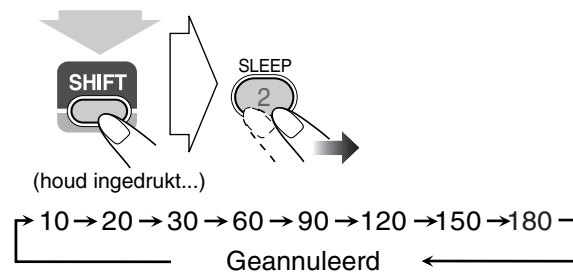

2 Wacht totdat de ingestelde tijd dooft.

Voor het controleren van de resterende tijd tot de uitschakeltijd, drukt u op SLEEP terwijl u SHIFT indrukt.

- U kunt de uitschakeltijd veranderen door herhaaldelijk op de toets te drukken.

Geavanceerde bediening voor de radio INFO

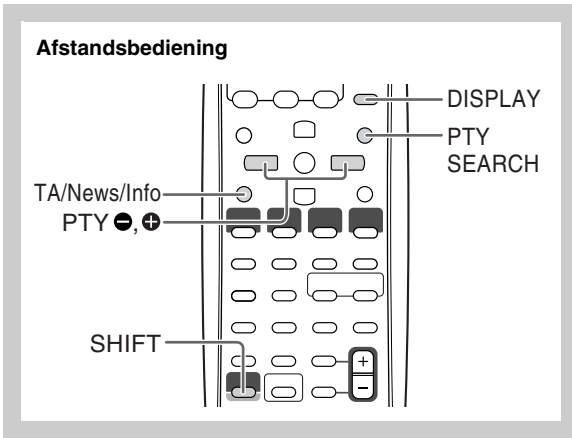

Ontvangst van FM-zenders met Radio Data System Remote ONLY

Met het Radio Data System kunnen FM-zenders samen met de normale programmasignalen extra signalen verzenden.

Met dit systeem kunt u de volgende soorten Radio Data System-signalen ontvangen.

PS (Programma Service)	Toont de algemeen bekende zendernamen.
PTY (ProgrammaType)	Toont het soort programma dat wordt uitgezonden.
RT (RadioTekst)	Toont tekstmededelingen die door de zender worden uitgezonden.
Enhanced Other Networks	Levert informatie over de soorten programma's die door Radio Data Systeem-zenders van verschillende netwerken worden uitgezonden.

Tonen van "Radio Data System" informatie

Tijdens het luisteren naar een FM-zender...

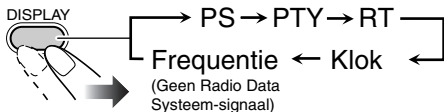

PS	De zendernamen worden getoond. "NO PS" verschijnt indien er geen signaal wordt ontvangen.
PTY	Het type van het ontvangen programma wordt getoond. "NO PTY" verschijnt indien er geen signaal wordt ontvangen.
RT	De door de zender uitgezonden tekstmededelingen worden getoond. "NO RT" verschijnt indien er geen signaal wordt ontvangen.

Opzoeken van een programma middels

PTY-codes Remote ONLY

U kunt een bepaald soort programma van de vastgelegde zenders (zie bladzijde 8) opzoeken door de PTY-code te specificeren.

Opzoeken van een programma met gebruik van de PTY-codes

1 Tijdens het luisteren naar een FM-zender...

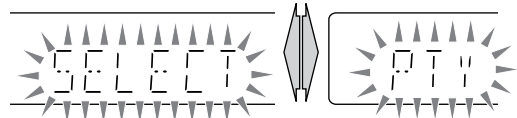
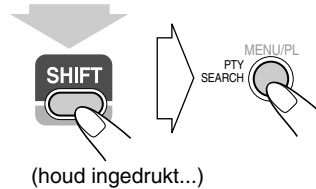

2 Kies een PTY-code (zie bladzijde 17).

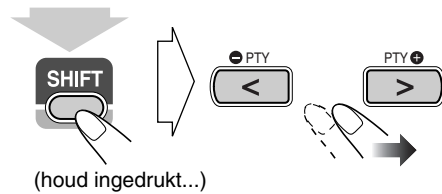

3 Start het zoeken.

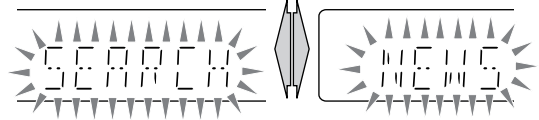
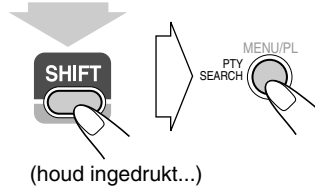

Bijv. Met "NEWS" gekozen

Het systeem zoekt de 30 vastgelegde FM-zenders af, stopt wanneer het gekozen programma is gevonden en stemt op die zender af.

- "NOTFOUND" verschijnt op het display indien er geen geschikt programma werd gevonden.
- Druk tijdens het zoeken op PTY SEARCH (terwijl u SHIFT indrukt) om het zoeken voortijdig te stoppen.

Verder zoeken nadat is gestopt bij een ongewenste zender

Druk nogmaals op PTY SEARCH (terwijl u SHIFT indrukt) wanneer de aanduidingen op het display knipperen.

Tijdelijk automatisch overschakelen naar een programma van uw keus

Met de Enhanced Other Networks functie kan met het systeem tijdelijk naar een vastgelegde FM-zender worden overgeschakeld die een gewenst programma uitzendt (TA, NEWS of INFO).

- Deze functie werkt tijdens het luisteren naar een FM-zender die de vereiste signalen uitstuurt.

Kies het gewenste programmatype tijdens het luisteren naar een FM-zender.

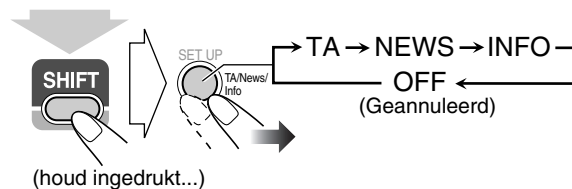

TA Verkeersinformatie in uw gebied

NEWS Nieuws

INFO Programma dat advies over diverse onderwerpen levert

Werking van de Enhanced Other Networks functie:

GEVAL 1

Indien een zender niet het door u gekozen programma uitzendt

Het systeem blijft op de huidige zender afgestemd.

Indien een zender een door u gekozen programma start uit te zenden, schakelt het systeem automatisch naar deze zender. De indicators voor Enhanced Other Networks begint te knipperen.

Na het programma schakelt het systeem terug naar de zender die hiervoor werd ontvangen, maar de functie blijft echter geactiveerd (de indicator stopt te knipperen en licht continu op).

GEVAL 2

Indien een zender het door u gekozen programma uitzendt

Het systeem schakelt automatisch naar die zender over. De indicators voor Enhanced Other Networks begint te knipperen.

Na het programma schakelt het systeem terug naar de zender die hiervoor werd ontvangen, maar de functie blijft echter geactiveerd (de indicator stopt te knipperen en licht continu op).

GEVAL 3

Indien de zender waarop is afgestemd het door u gekozen programma uitzendt

De indicators voor Enhanced Other Networks begint te knipperen.

Na het programma stopt de indicator te knipperen (de functie blijft geactiveerd).

Beschrijving van de PTY-codes

NEWS:	Nieuws.
AFFAIRS:	Programma's die dieper op het nieuws ingaan—actualiteiten of analyse.
INFO:	Programma's die advies over diverse onderwerpen leveren.
SPORT:	Programma's die over sport gaan.
EDUCATE:	Educatieve programma's.
DRAMA:	Radiohoorspelen en series.
CULTURE:	Programma's over diverse aspecten van nationale of regionale cultuur, met inbegrip van taal, theater, etc.
SCIENCE:	Programma's over natuurwetenschappen en technologie.
VARIED:	Voornamelijk praat-programma's, bijvoorbeeld quizzes, paneelspelletjes en interviews van personen.
POP M:	Commerciële hedendaagse populaire muziek.
ROCK M:	Rockmuziek.
EASY M:	Huidige moderne "easy-listening" muziek.
LIGHT M:	Instrumentale muziek, vokale muziek of koorzang.
CLASSICS:	Uitvoeringen van bekende orkesten, symfonieën, kamermuziek, etc.
OTHER M:	Muziek die onder geen van de andere categorieën valt.
WEATHER:	Weerberichten.
FINANCE:	Overzichten van de Beurs, handel, commercie, etc.
CHILDREN:	Programma's voor een jong publiek.
SOCIAL:	Programma's over sociologie, geschiedenis, geografie, psychologie en de gemeenschap.
RELIGION:	Religieuze programma's.
PHONE IN:	Programma's waarin luisteraars via de telefoon of een publiek forum hun mening kunnen geven.
TRAVEL:	Reisinformatie.
LEISURE:	Programma's over recreatieve activiteiten.
JAZZ:	Jazzmuziek.
COUNTRY:	Liedjes die oorspronkelijk van de Amerikaanse Zuidelijke Staten komen of op de traditie daarvan gebaseerd.
NATION M:	Huidige populaire muziek uit het land of de regio in de moedertaal.
OLDIES:	Muziek uit de "golden age" oftewel "gouwe ouwe".
FOLK M:	Muziek voortkomend uit de wortels van de muzikale cultuur van een bepaald land.
DOCUMENT:	Programma's aangaande feitelijke zaken, gepresenteerd met een kritische blik.
TEST:	Uitzendingen voor het testen van nooduitzendingen en waarschuwingen.
ALARM:	Mededelingen in geval van rampen en noodgevallen.
NONE:	Geen programmatype, ongedefinieerd programma of moeilijk in andere categorieën plaatsbaar.

- De classificatie van de PTY-codes voor bepaalde FM-zenders is mogelijk anders dan hierboven beschreven.

Speciale bediening voor een videodisc/bestand

Afstandsbediening

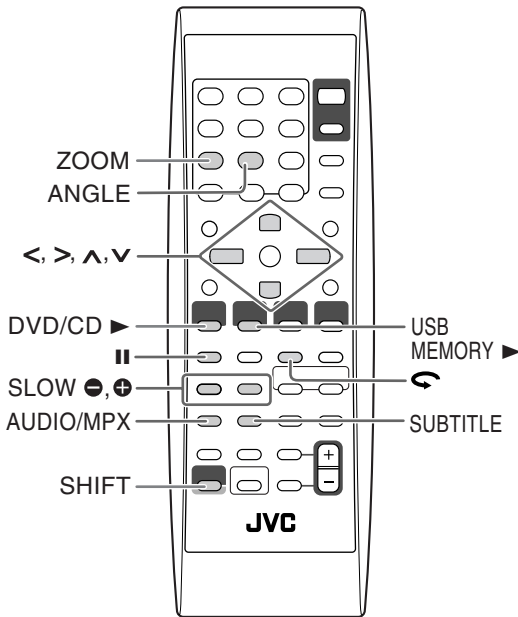

Kiezen van het geluidsspoor Remote ONLY »»» INFO

Voor DivX bestanden/DVD-Video: Tijdens weergave van een hoofdstuk/bestand met meerdere audiotalen, kunt u de gewenste taal kiezen.

Voor DVD-VR/SVCD/VCD: Tijdens weergave van een fragment kunt u het gewenste audiokanaal kiezen.

- Voor DVD-Video/DVD-VR/SVCD/VCD: U kunt tevens het audiokanaal met gebruik van de in-beeldbalk kiezen (zie bladzijde 24).



Tijdens weergave van een DVD-Video...

Bijv.:

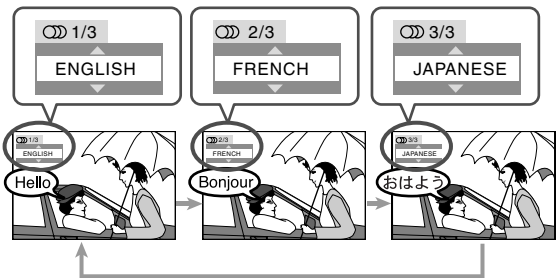

Tijdens weergave van een DivX-bestand...

Bijv.:

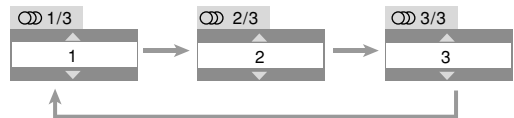

Tijdens weergave van een DVD-VR of SVCD/VCD...

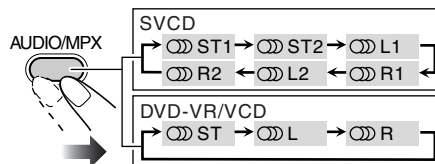

ST1/ST2/ Beluisteren van normale stereo (2-kanaal) weergave.

L1/L2/L Beluisteren van het linkeraudiokanaal.

R1/R2/R Beluisteren van het rechteraudiokanaal.

- Een SVCD kan 4 audiokanalen hebben. Een SVCD gebruikt normaliter deze 4 kanalen voor opname van twee 2-kanaal opnames (ST1/ST2).

Kiezen van de taal voor de ondertitels Remote ONLY >>>

Voor DivX-bestanden/DVD-Video: Tijdens weergave van een hoofdstuk/bestand met ondertitels in verschillende talen kunt u de taal voor de ondertitels op het TV-scherm kiezen.

Voor DVD-VR: U kunt de ondertitels activeren of verwijderen tijdens weergave.

Voor SVCD: Tijdens weergave kunt u de ondertitels kiezen, ookal zijn er geen ondertitels op de disc opgenomen.

• Voor DVD-Video/DVD-VR/SVCD: U kunt tevens de taal voor de ondertitels met gebruik van de in-beeldbalk kiezen (zie bladzijde 24).

Tijdens weergave van een DivX-bestand/DVD Video...

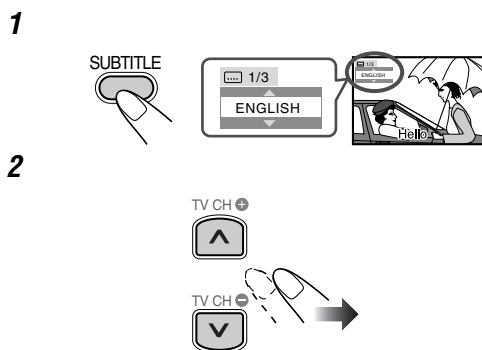

Bijv.:

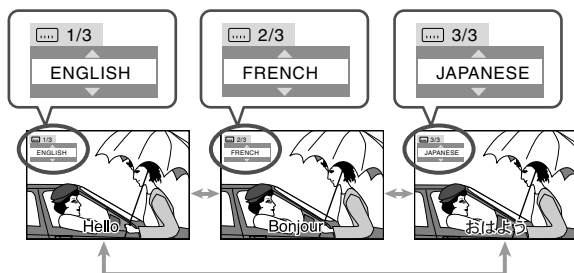

Tijdens weergave van een DVD-VR...

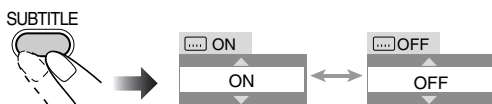

Tijdens weergave van een SVCD...

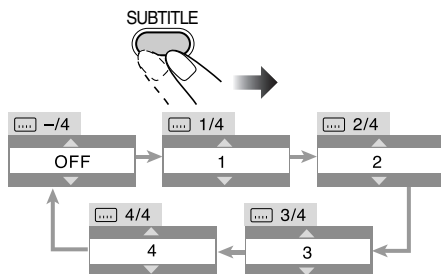

Kiezen van de camerahoek Remote ONLY >>>

Alleen voor DVD-Video: Tijdens weergave van een hoofdstuk dat met meerdere camerahoeken is opgenomen, kunt u de scène vanuit verschillende hoeken bekijken.

• U kunt tevens de verschillende hoeken met gebruik van de in-beeldbalk kiezen (zie bladzijde 24).

Tijdens weergave...

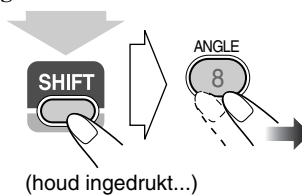

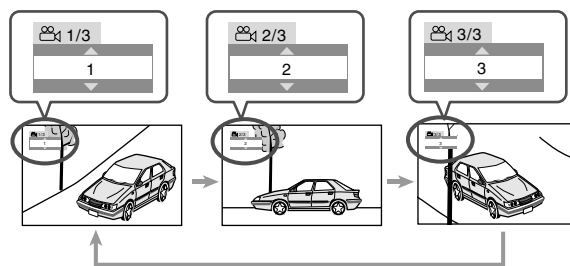

Bijv.:



Weergave met speciale effecten INFO

Stilbeeldweergave

Tonen van stilbeeld:	Weer hervatten van normale weergave:
Tijdens weergave... 	Disc  USB-opslagapparatuur 

Beeld-voor-beeld weergave Remote ONLY



1 Tijdens weergave...



De stilbeeldweergave start.

2 Toon de volgende stilbeelden beeld-voor-beeld.



Voor het weer activeren van normale weergave, drukt u op DVD/CD  of USB MEMORY  (afhankelijk van de huidige gekozen bron).

Vertraagde weergave Remote ONLY

• Deze functie werkt uitsluitend tijdens weergave van een DVD-Video/DVD-VR/SVCD/VCD.

1 Tijdens weergave...



De stilbeeldweergave start.

2 Kies de snelheid voor vertraagde weergave.

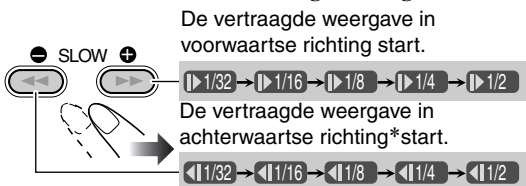

*Alleen voor een DVD-Video.

Voor het weer hervatten van normale weergave, drukt u op DVD/CD .

Herhalen van de voorgaande scènes (Direct herhalen)



• Deze functie werkt uitsluitend tijdens weergave van een DVD-Video/DVD-VR.

Tijdens weergave...



De weergavepositie wordt, gezien vanaf de huidige positie, ongeveer 10 seconden teruggezet (alleen binnen dezelfde titel).

Zoom Remote ONLY

1 Tijdens weergave...

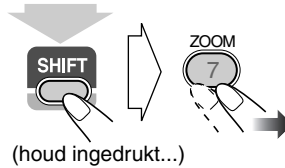

Tijdens weergave van een DVD-Video/DVD-VR/SVCD/VCD en MPEG-1/MPEG-2/DivX-bestand:

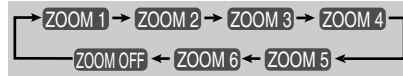

Tijdens weergave van een JPEG-bestand (niet mogelijk tijdens een diavoorstelling):



2 Verplaatsen van het ingezoomde gedeelte.

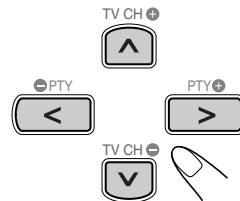

Voor het annuleren van de zoom, drukt u herhaaldelijk op ZOOM (terwijl u SHIFT indrukt) totdat "ZOOM OFF" op de TV verschijnt.

Geavanceerde bediening voor weergave

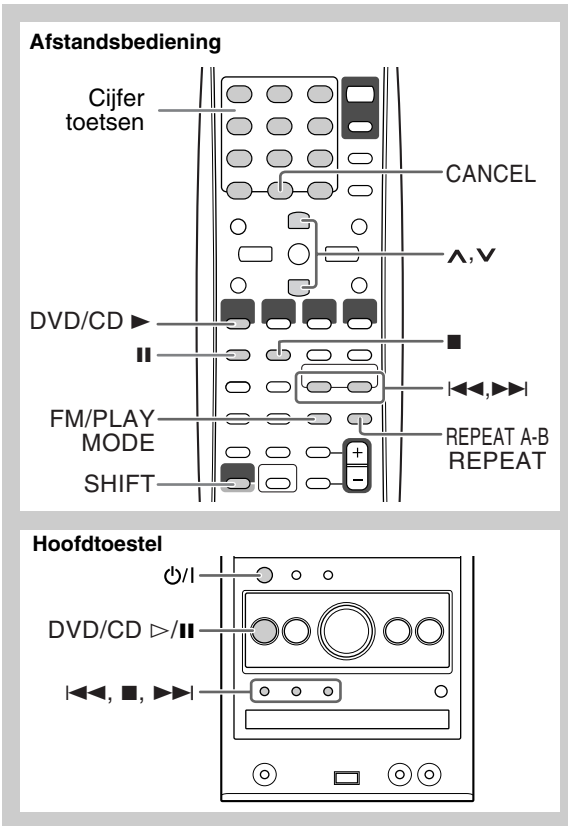

2 Kies de gewenste hoofdstukken, fragmenten of bestanden voor geprogrammeerde weergave.

- ① Voor DVD-Video en MP3/WMA/WAV-bestanden: Kies een titel- of groepnummer.
 - ② Kies een hoofdstuk-, fragment- of bestandnummer.
- Voor het kiezen van een nummer, zie "Kiezen van een nummer" op bladzijde 8.

3 Herhaal stap 2 totdat het programma voltooid is.

4 Start de weergave.



De weergave start met de door u geprogrammeerde volgorde.



Controleren van het programma

Voor of na weergave...

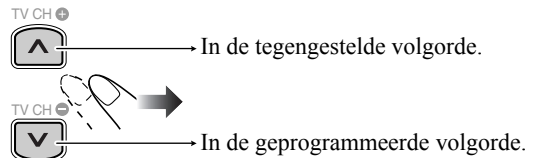

- U kunt het programma tevens controleren met gebruik van ◀◀ of ▶▶.

Programmeren van de weergavevolgorde

—Geprogrammeerde weergave

U kunt de volgorde bepalen voor het afspelen van hoofdstukken, fragmenten of bestanden (maximaal 99) voordat u de weergave start.

- Geprogrammeerde weergave kan niet worden gebruikt voor USB-opslagapparatuur, een DVD-VR en JPEG/MPEG-1/MPEG-2/DivX-bestanden op een disc.
- Het voortzetten van de weergave werkt niet met geprogrammeerde weergave.

1 Activeer geprogrammeerde weergave alvorens de weergave te starten.

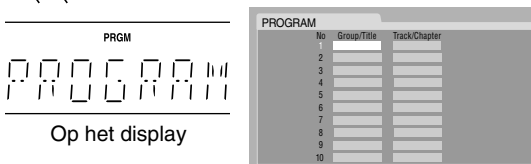
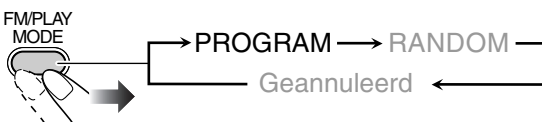

Veranderen van het programma

Voor of na weergave...

Wissen van de laatste stap:	
<p>(houd ingedrukt...)</p>	
Wissen van het hele programma:	Toevoegen van andere stap aan het programma:
<p>(houd ingedrukt...)</p>	<p>Herhaal stap 2 op bladzijde 21.</p>

Uitschakelen van geprogrammeerde weergave

Voor of na weergave...

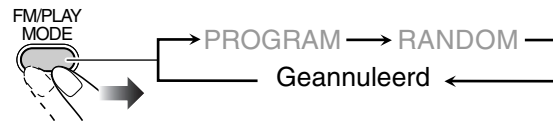

Afspelen in een willekeurige volgorde

—Willekeurige weergave

U kunt alle hoofdstukken of fragmenten in een willekeurige volgorde afspelen.

- Willkeurige weergave kan niet worden gebruikt voor USB-opslagapparatuur, een DVD-VR en JPEG/MPEG-1/MPEG-2/DivX-bestanden op een disc.

1 Activeer willekeurige weergave alvorens de weergave te starten.

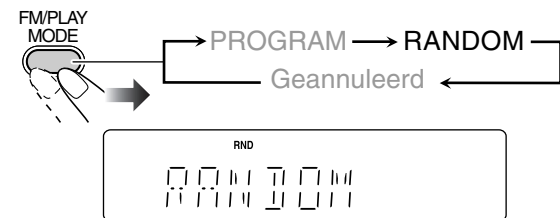

2 Start de weergave.



De weergave start nu in een willekeurige volgorde. De willekeurige weergave stopt nadat de hele disc is afgespeeld.

Verspringen van hoofdstuk/fragment:	Pauseren:	Stoppen:
	<p>Druk op DVD/CD ► om weer te starten.</p>	

Uitschakelen van willekeurige weergave

Voor of na weergave...



Herhaald afspelen

- Voor DVD-Video/DVD-VR/SVCD/VCD/CD: U kunt de herhaalfunctie tevens met de in-beeldbalk kiezen (zie bladzijden 25 en 26).

Herhaalde weergave

U kunt de weergave herhalen.

- Voor DVD-Video:

Tijdens weergave...



- Voor CD/SVCD/VCD:

Tijdens weergave (zonder PBC voor SVCD/VCD) of voordat de weergave is gestart...

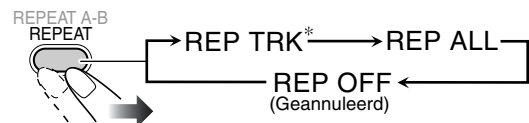

* Zie de volgende bladzijde.

Vervolg op de volgende bladzijde

• Voor DVD-VR:

Tijdens weergave van het oorspronkelijke programma...

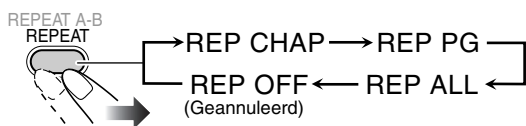

Tijdens weergave van een weergavelijst...

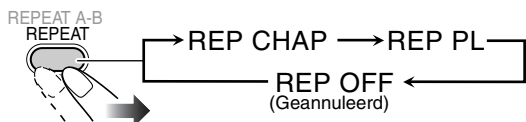

• Voor MPEG-1/MPEG-2/DivX/MP3/WMA/WAV-bestanden:

Tijdens weergave of voordat de weergave is gestart...



• Voor JPEG-bestanden tijdens een diavoorstelling:

Tijdens weergave of voordat de weergave is gestart...

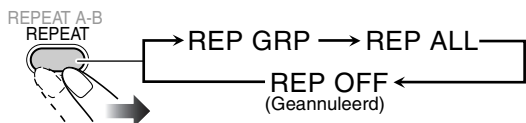

REP CHAP*	Herhalen van het huidige hoofdstuk.
REP TTL	Herhalen van de huidige titel.
REP TRK*	Herhaalt de huidige fragment/bestand.
REP GRP	Herhalen van de huidige groep.
REP PG	Herhalen van het huidige programma.
REP PL	Herhalen van de huidige weergavelijst.
REP ALL	Herhalen van de gehele inhoud of geprogrammeerde fragmenten/bestanden.

* Tijdens geprogrammeerde weergave en willekeurige weergave verschijnt "REP STEP" in plaats van deze aanduidingen en verandert de herhaalfunctie voor alle discs als volgt.



A-B herhalen

U kunt een bepaald gedeelte herhalen door het startpunt (punt A) en eindpunt (punt B) te specificeren.

• A-B herhalen kan niet voor MP3/WMA/WAV/JPEG/MPEG-1/MPEG-2/DivX-bestanden en bepaalde DVD's worden gebruikt.

1 Kies tijdens weergave (zonder PBC voor SVCD/VCD) het startpunt (A).

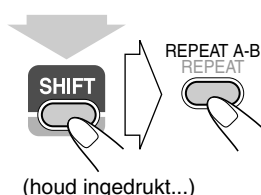

↪ begint op het display te knippen.

• A- verschijnt op de TV indien de TV is ingeschakeld.

2 Kies het eindpunt (B).

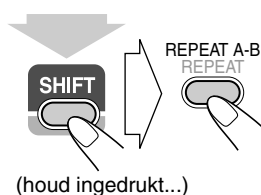

↪ stopt te knippen.

• A-B verschijnt op de TV.

• U kunt het eindpunt met de toets opzoeken.

Voor het annuleren van A-B herhalen, drukt u nogmaals op REPEAT A-B terwijl u SHIFT ingedrukt houdt.

• A-B herhalen wordt tevens geannuleerd wanneer u de weergave stopt of naar een ander hoofdstuk of fragment verspringt.

Voorkomen van uitwerpen van een disc

—Kinderslot



U kunt de disclade vergrendelen zodat de geplaatste disc niet kan worden uitgeworpen.

• Dit is alleen mogelijk wanneer het systeem standby is geschakeld.

Terwijl de disclade is gesloten...

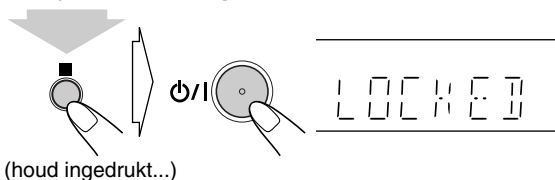

(houd ingedrukt...)

Voor het annuleren van de vergrendeling, herhaalt u dezelfde procedure.

"UNLOCKED" verschijnt op het display.

In-beeldbediening

Afstandsbediening

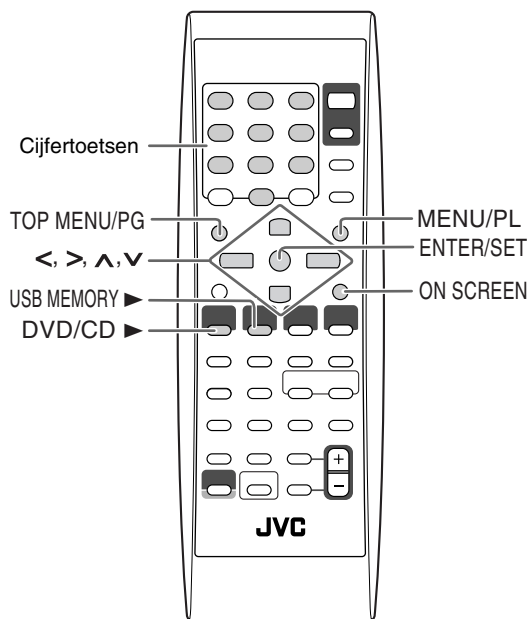

VCD

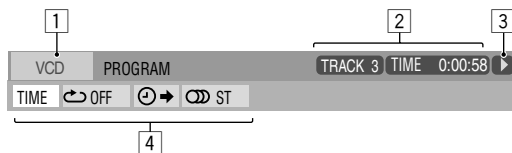

CD



MPEG-1/MPEG-2/DivX-bestanden op een disc



MPEG-1/MPEG-2/DivX-bestanden op USB-opslagapparaat



Bediening met de in-beeldbalk

U kunt de informatie over de bron (disc/USB-opslagapparaat) en weergavestatus controleren met gebruik van de in-beeldbalk (niet mogelijk voor MP3/WMA/WAV/JPEG-bestanden). U kunt tevens bepaalde functies gebruiken tijdens weergave van een DVD-Video/DVD-VR/SVCD/VCD/CD.

Informatie in-beeldbalk

DVD-Video

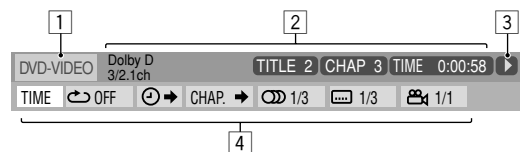

DVD-VR

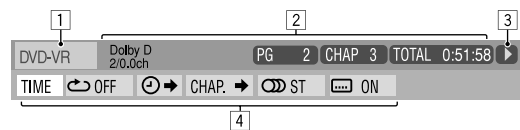

SVCD

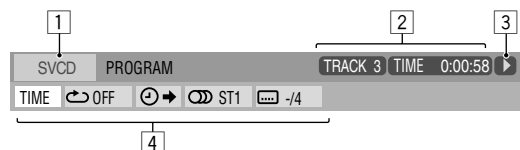

1 Disc-/brontype

2 Weergave-informatie

Dolby D	Audioformaat
3/2.1ch, 2/0.0 ch	Kanaalnummer
PROGRAM,	
RANDOM	Huidige weergavefunctie
TITLE 2	Huidige titel
CHAP 3	Huidig hoofdstuk
TRACK 14	Huidig fragment
PG 2	Huidig programma
PL 2	Huidige weergavelijst
TIME 0:00:58	Tijdaanduidingen

3 Bedieningsfuncties

	Weergave
	Voorwaarts/achterwaarts zoeken
	Voorwaarts/achterwaarts vertraagd
	Paوزه
	Stoppen

4 Functie-icoenen (op het rolmenu)

	Kies voor het veranderen van de tijdaanduiding.
	Kies voor het herhalen van de weergave.
	Kies voor tijdzoeken.
	Kies voor hoofdstukzoeken.
	Kies voor het veranderen van de taal of het kanaal van het geluid (zie tevens bladzijde 18).
	Kies voor het veranderen van de taal van de ondertitels (zie tevens bladzijde 19).
	Kies voor het veranderen van de camerahoek (zie tevens bladzijde 19).

Bediening met gebruik van de in-beeldbalk

Bijv.: Kiezen van een ondertitel (Frans) voor DVD-Video
Terwijl "DVD/CD" als bron is gekozen...

1 Toon de hele in-beeldbalk.

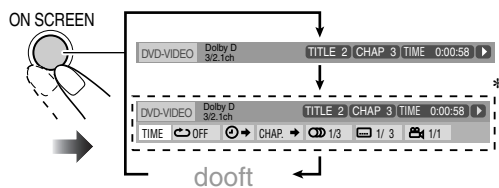

* Verschijnt niet voor MPEG-1/MPEG-2/DivX-bestanden.

2 Kies het gewenste onderdeel (zodat het oplicht).

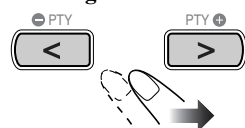

3 Toon het rolvenster.



4 Kies de gewenste optie in het rolvenster.

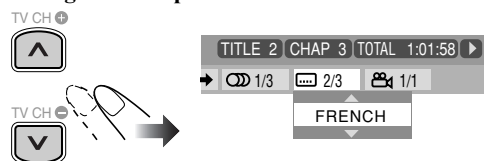

5 Voltooi de instelling.

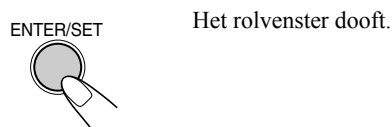

Het rolvenster dooft.

Verwijderen van de in-beeldbalk



Veranderen van de tijdinformatie

U kunt de tijdinformatie in de in-beeldbalk en op het displayvenster van het hoofdtoestel veranderen.

1 Toon de hele in-beeldbalk tijdens weergave.



2 Controleer dat 'TIME' is gekozen (opgelicht).

3 Verander de tijdaanduiding.

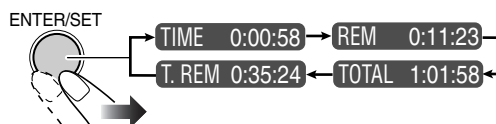

TIME	Verstreken weergavetijd van het huidige hoofdstuk/fragment (niet van toepassing op DVD-VR).
REM	Resterende tijd van het huidige hoofdstuk/fragment (niet van toepassing op DVD-VR).
TOTAL	Verstreken discijntijd.
T. REM	Resterende tijd van titel (DVD-Video)/programma (DVD-VR)/disc (SVCD/VCD).

Verwijderen van de in-beeldbalk



Herhaalde weergave

• Zie tevens bladzijde 22.

1 Toon de hele in-beeldbalk tijdens weergave (zonder PBC voor SVCD/VCD).

• Herhaalfunctie kan tevens alvorens de weergave te starten worden gekozen (niet van toepassing op DVD-Video/DVD-VR).

2 Kies 'OFF'.

3 Toon het rolvenster.

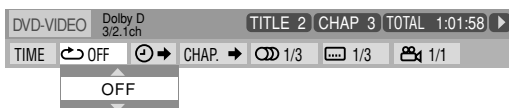

4 Kies de gewenste herhaalfunctie.

A-B	Herhalen van een bepaald gedeelte (zie hieronder).
TITLE*	Herhalen van de huidige titel.
ALL	Herhalen van de disc (niet van toepassing op DVD) of het geprogrammeerde fragment.
CHAPTER**	Herhalen van het huidige hoofdstuk.
TRACK**	Herhalen van het huidige fragment.
OFF	Annuleren van herhaalde weergave.

* Tijdens weergave van een DVD-VR verschijnt "PG" en bij het afspelen van een weergavelijst verschijnt "PL".

** Tijdens geprogrammeerde weergave en willekeurige weergave verschijnt "STEP".

5 Voltooi de instelling.

ENTER/SET



A-B herhalen

• Zie tevens bladzijde 23.

1 Toon de hele in-beeldbalk tijdens weergave.

2 Kies [OFF].

3 Toon het rolvenster.



4 Kies "A-B".

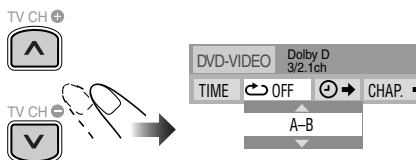

5 Kies het startpunt (A).

ENTER/SET



6 Kies het eindpunt (B).

ENTER/SET



A-B herhalen start. Het gekozen gedeelte wordt herhaald afgespeeld.
 • Voordat u op ENTER/SET drukt, kunt u het eindpunt met de ►► toets opzoeken.

Tijdzoeken

U kunt naar een bepaald punt verplaatsen door de verstreken weergavetijd vanaf het begin in te voeren.

• Deze functie is niet beschikbaar tijdens geprogrammeerde weergave en willekeurige weergave.

1 Toon de hele in-beeldbalk tijdens weergave (zonder PBC voor SVCD/VCD).

• Tijdzoeken kan tevens alvorens de weergave te starten worden gebruikt (niet van toepassing op DVD-Video/DVD-VR).

2 Kies [0].

3 Toon het rolvenster.

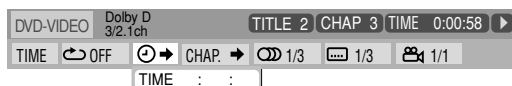

4 Voer de tijd in.

U kunt de tijd in uren/minuten/seconden invoeren.

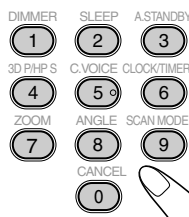

Voorbeelden:

Verplaatsen naar een punt van 1 (uren): 02 (minuten): 00 (seconden), druk op 1, 0, 2, 0 en vervolgens op 0.

Verplaatsen naar een punt van 54 (minuten): 00 (seconden), druk op 0, 5, 4, 0 en vervolgens op 0.

• U moet altijd het uur invoeren (zelfs indien het uur "0" is), maar de laatste nullen (de laatste twee cijfers in de voorbeelden hierboven) hoeven niet te worden ingevoerd.

• Voor het corrigeren van een fout, drukt u op cursor < om het laatst ingevoerde te wissen.

5 Bevestig uw invoer.

ENTER/SET



Het systeem start de weergave van de disc vanaf de ingevoerde weergavetijd.

Voor het annuleren van A-B herhalen, herhaalt u stappen 1 t/m 3 en kiest u "OFF" in stap 4.

Hoofdstuk-zoeken

Voor DVD-Video/DVD-VR: U kunt het af te spelen hoofdstuknummer opzoeken.

- Deze functie is niet beschikbaar tijdens geprogrammeerde weergave en willekeurige weergave.

1 Toon de hele in-beeldbalk tijdens weergave.

2 Kies **CHAP. →**.

3 Toon het rolvenster.



4 Voer het gewenste nummer van het hoofdstuk in.

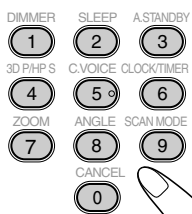

Voorbeelden:

Voor het kiezen van hoofdstuk 5, drukt u op 5.

Voor het kiezen van hoofdstuk 10, drukt u 1 en dan op 0.

Voor het kiezen van hoofdstuk 15, drukt u 1 en dan op 5.

Voor het kiezen van hoofdstuk 30, drukt u 3 en dan op 0.

- Voor het corrigeren van een fout, drukt u op de cijfertoetsen totdat het gewenste nummer in het rolvenster verschijnt.

5 Bevestig uw invoer.

ENTER/SET



Het systeem start de weergave van het gekozen hoofdstuk.

Bediening met het Bedieningsscherm



U kunt de gewenste onderdelen opzoeken en afspelen met gebruik van het bedieningsscherm voor DVD-VR en MP3/WMA/WAV/JPEG/MPEG-1/MPEG-2/DivX-bestanden.

Bedieningsscherm voor DVD-VR

Het bedieningsscherm verschijnt op het TV-scherm wanneer u het oorspronkelijke programma (PG) of de weergavelijst (PL) oproept.

Kiezen van het weergavetype

Tonen van het oorspronkelijke programma:	Tonen van de weergavelijst:
<p>TOP MENU/PG</p>	<p>MENU/PL</p>
<p>Druk nogmaals op dezelfde toets om de lijst te wissen.</p>	

Bijv.: Met het oorspronkelijke programma gekozen.

ORIGINAL PROGRAM				
No	Date	Ch	Time	Title
1	03/12/06	L	12:15	La fleur
2	09/12/06	L	23:05	The last struggle
3	18/12/06	L	08:17	free flyer
4	20/12/06	L	07:47	BOOM!
5	25/12/06	L	19:38	Mr. Lawrence
6	28/12/06	L	14:20	Satisfy U

Bijv.: Met de weergavelijst gekozen.

PLAY LIST				
No	Date	Chap	Length	Title
1	03/12/06	002	0:23:24	Nebula G.
2	15/12/06	004	1:04:39	CDJ
3	24/12/06	013	0:41:26	Secret Garden
4	27/12/06	017	0:09:08	S. Walker

- 1 Nummer van de lijst
- 2 Datum van opname/het vastleggen
- 3 Opgenomen kanalen
- 4 Opnametijd
- 5 Titel
- 6 Opgelichte balk (huidige keuze)
- 7 Inbegrepen hoofdstukken
- 8 Weergavetijd

Kiezen van een onderdeel uit de lijst en starten van de weergave

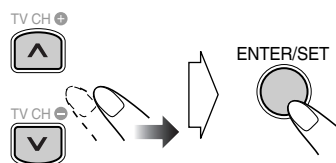

- Indien u de opgelichte balk tijdens weergave verplaatst, zal de weergave van het gekozen onderdeel automatisch starten.

Bedieningsscherm voor MP3/WMA/WAV/JPEG/MPEG-1/MPEG-2/DivX-bestanden

Het bedieningsscherm verschijnt automatisch op de TV wanneer het systeem MP3/WMA/WAV/JPEG/MPEG-1/MPEG-2/DivX-bestanden van de geplaatste disc of aangesloten USB-opslagapparatuur herkent.

- Voor stilbeelden/videobestanden, verschijnt het wanneer de weergave is gestopt.

Bijv.: Tijdens weergave van een MP3 bestand van een disc.

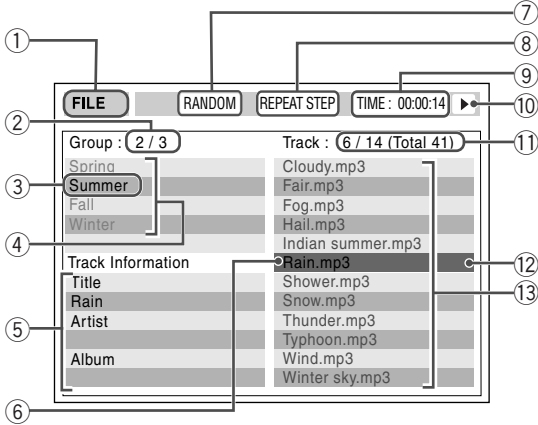

- Huidige bron
FILE: De huidige bron is "DVD/CD".
USB: De huidige bron is "USB MEM".
 - Huidige groepnummer/totaal aantal groepen
 - Huidige groep
 - Groeplijst
 - Bestandsinformatie (alleen voor MP3/WMA/WAV-bestanden)
 - Huidig bestand
 - Instellingen voor willekeurige weergave/
geprogrammeerde weergave (niet van toepassing op bestanden van USB-opslagapparatuur)
 - Herhaalde weergave-instelling
 - Verstreken weergavetijd van het huidige bestand (niet van toepassing op JPEG-bestanden)
 - Bedieningsfunctie-icoon
 - Huidige bestandnummer/totaal aantal bestanden in de huidige groep (totaal aantal bestanden op de geplaatste disc/USB-opslagapparatuur)
 - Opgelichte balk (huidige keuze)
 - Bestandlijst
- Indien er verschillende soorten afspeelbare bestanden (audio/stilbeelden/video) op een disc of USB-opslagapparatuur zijn opgenomen, moet u het gewenste af te spelen bestandstype kiezen (zie "FILE TYPE" in "PICTURE" menu op bladzijde 31).

Verplaatsen van de opgelichte balk naar een groeplijst of bestandlijst

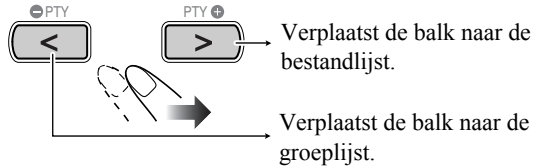

Kiezen van een onderdeel uit de lijst

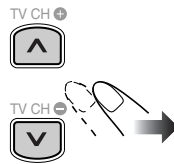

Verplaats de opgelichte balk naar het gewenste onderdeel.

- Indien u de opgelichte balk tijdens weergave van een MP3/WMA/WAV-bestand verplaatst, zal de weergave van het gekozen fragment automatisch starten.

Starten van de weergave

Voor JPEG:	
	Het gekozen bestand (stilbeeld) wordt getoond totdat u het verandert.
	Druk afhankelijk van de huidige bron op een van de toetsen.
	De diashow-weergave start. Ieder bestand (stilbeeld) wordt ongeveer 3 seconden op het scherm getoond en vervolgens verschijnen achtereenvolgend de volgende beelden.
	<ul style="list-style-type: none"> • Druk op om de diashow te annuleren en het huidige stilbeeld blijvend te tonen.
Voor andere bestanden:	
	De weergave start vanaf het gekozen fragment.
	<ul style="list-style-type: none"> • Door een druk op DVD/CD ► of USB MEMORY ► wordt de weergave tevens gestart.

- Het bedieningsscherm verdwijnt wanneer de weergave van een beeld start. Druk op TOP MENU/PG of MENU/PL om het bedieningsscherm weer te tonen.

Gebruik van de dagelijkse timer

Afstandsbediening

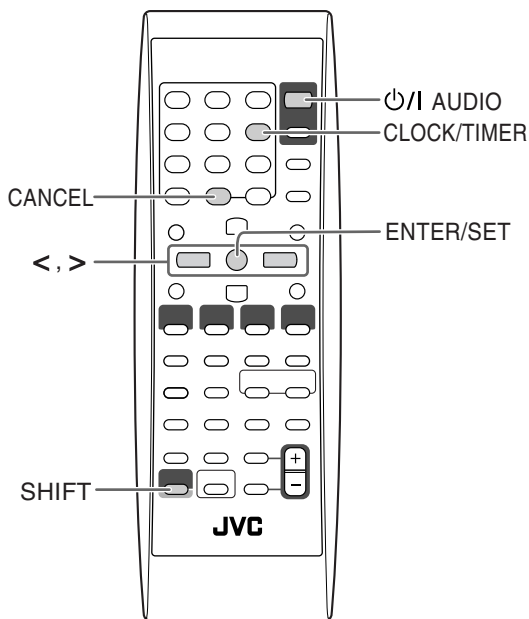

Instellen van de dagelijkse timer Remote ONLY »»» INFO

U kunt de dagelijkse timer bijvoorbeeld als wekker met uw favoriete muziek gebruiken.

U kunt drie instellingen voor de dagelijkse timer maken; u kunt echter slechts één van de timers tegelijkertijd activeren.

- Druk zo vaak als nodig op CLOCK/TIMER (terwijl u SHIFT indrukt) om het instellen van de timer te annuleren.
- Druk op CANCEL (terwijl u SHIFT indrukt) om tijdens het instellen een fout te corrigeren. U gaat dan naar de voorgaande stap terug.

Basisinstellingen voor de dagelijkse timer bij het verlaten van de fabriek:

- DAILY 1: ON tijd (6:00)/OFF tijd (8:00)/Bron (TUNER FM 1)/Volumeniveau (—)
- DAILY 2: ON tijd (7:00)/OFF tijd (9:00)/Bron (TUNER FM 1)/Volumeniveau (—)
- DAILY 3: ON tijd (10:00)/OFF tijd (12:00)/Bron (TUNER FM 1)/Volumeniveau (—)

1 Kies de gewenste in te stellen timerfunctie—Dagelijks 1 starttijd, Dagelijks 2 starttijd of Dagelijks 3 starttijd.

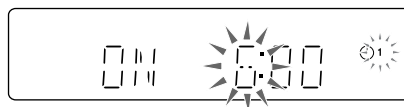
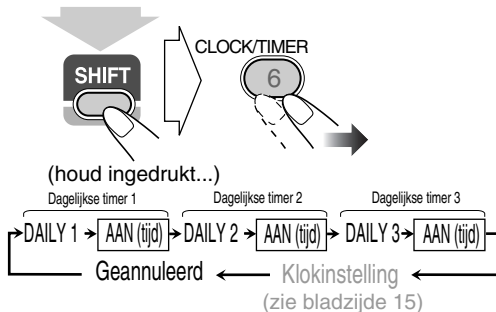

Bijv. Met de Dagelijkse timer 1 instelfunctie gekozen

- Indien de klok nog niet is ingesteld, moet u op CLOCK/TIMER (terwijl u SHIFT indrukt) drukken om de klokinstelfunctie voor het systeem te activeren. (zie bladzijde 15).

2 Stel de timer als gewenst in.

Herhaal de procedure voor de volgende instelling tot het eind.

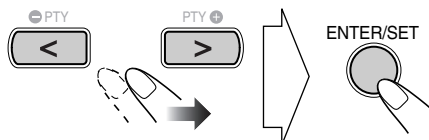

- ① Stel het uur en dan de minuut voor de starttijd in.
- ② Stel het uur en dan de minuut voor de stoptijd in.
- ③ Kies de weergavebron — “TUNER FM”, “TUNER AM”, “DISC”, “LINE”, “USB MEM” of “TV SOUND”.

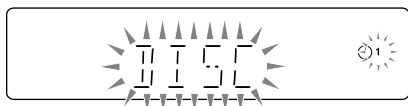

- ④ Voor “TUNER FM” en “TUNER AM”: Kies een voorkeuzender.
Voor “DISC”: Kies het titel-/groepnummer en vervolgens het hoofdstuk-/fragment-/bestandnummer.
Voor “USB MEM”: Kies het groepnummer en vervolgens het nummer van het fragment-/bestand.
- ⑤ Kies het volumeniveau.
 - U kunt het volumeniveau instellen (“1” t/m “40” en “VOL --”).
 - Met “VOL --” gekozen, wordt het volume op het laagst, wanneer het systeem werd uitgeschakeld, ingestelde niveau gesteld.

Nadat de instellingen zijn gemaakt, verschijnt achtereenvolgend de ingestelde timerinformatie.

- 3 Schakel het systeem uit (standby) indien u de timer heeft ingesteld terwijl het systeem was ingeschakeld.



Werking van de dagelijkse timer

Nadat de dagelijkse timer is ingesteld, lichten de timer indicator (⌚) en het timernummer (1/2/3) op het display op. De dagelijkse timer wordt iedere dag op dezelfde tijd geactiveerd, totdat u de timer handmatig annuleert (zie de volgende kolom) of een andere timer activeert.

Zodra de starttijd wordt bereikt

Het systeem wordt ingeschakeld en er wordt op de gespecificeerde zender afgestemd of de weergave van de gekozen bron start, en het volume wordt geleidelijk binnen ongeveer 30 seconden op het gekozen niveau gesteld.

- Tijdens de werking van de dagelijkse timer, knippert de timer indicator (⌚) op het display.

Zodra de stoptijd wordt bereikt

Het systeem stopt de weergave en wordt automatisch uitgeschakeld (standby).

- De timerinstellingen blijven in het geheugen bewaard totdat u deze verandert.

Activeren of annuleren van de dagelijkse timer

De dagelijkse timer wordt iedere dag op dezelfde tijd geactiveerd en u wilt mogelijk op bepaalde dagen de timer niet gebruiken.

Annuleren van de dagelijkse timer

- 1 Kies de te annuleren timer (DAILY 1, DAILY 2 of DAILY 3).

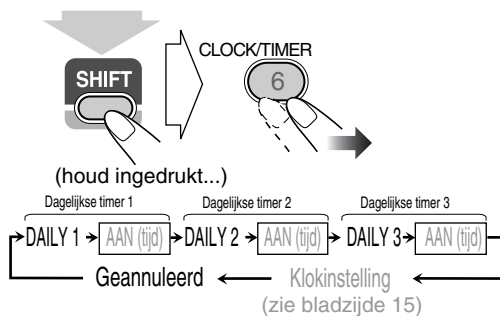

- 2 Schakel de gekozen timer uit.

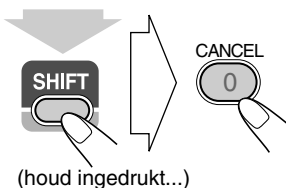

Activeren van de dagelijkse timer

- 1 Kies de te activeren timer (DAILY 1, DAILY 2 of DAILY 3).

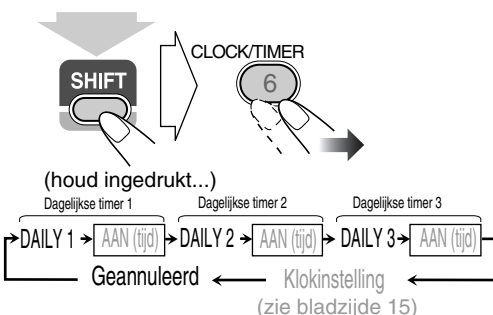

- 2 Activeer de gekozen timer.



- 3 Wacht totdat de aanduiding dooft.

Bediening met het instelmenu INFO

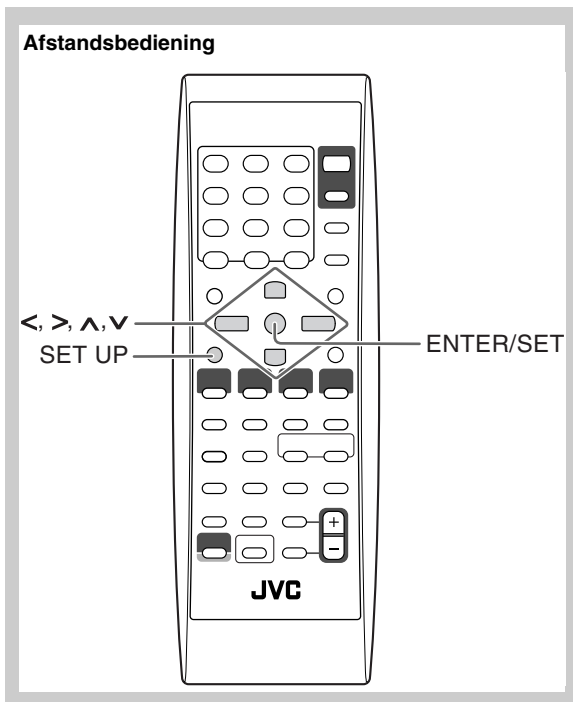

Basisinstellingen Remote ONLY >>>

U kunt de instellingen voor het systeem veranderen.
 • Het Setup menu kan alleen worden gebruikt wanneer “DVD/CD” of “USB MEM” als bron is gekozen.

1 Druk SET UP terwijl de weergave is gestopt.

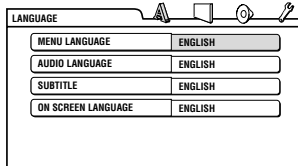

2 Druk op > (of <) om het menu te kiezen.

3 Druk op v (of ^) om naar het gewenste onderdeel te verplaatsen.

4 Druk op ENTER/SET.

5 Druk op v (of ^) om de opties te kiezen en druk vervolgens op ENTER/SET.

Verwijderen van een voorkeurdisplay

Druk op SET UP.

LANGUAGE menu

Onderdeel	Inhoud
MENU LANGUAGE	U kunt de basistaal voor het menu van DivX-bestanden/DVD-Video kiezen. (Zie bladzijde 37.)
AUDIO LANGUAGE	U kunt de basistaal voor het geluid van DivX-bestanden/DVD-Video kiezen. (Zie bladzijde 37.)
SUBTITLE	U kunt de basistaal voor de ondertitels van DivX-bestanden/DVD-Video kiezen. (Zie bladzijde 37.)
ON SCREEN LANGUAGE	U kunt “ENGLISH”, “FRENCH”, “GERMAN”, “CZECH”, “SLOVAK”, “POLISH” of “HUNGARIAN” als taal voor de in-beelddaanduidingen kiezen.

PICTURE menu

Onderdeel	Inhoud
MONITOR TYPE 	U kunt het voor uw TV geschikte monitortype kiezen voor weergave van een beelden die voor een breedbeeld-TV zijn opgenomen. 16:9 NORMAL (breedbeeld-tv): Kies deze optie als de hoogte/breedte-verhouding van uw breedbeeld-TV 16:9 is. 16:9 AUTO (breedbeeld-tv): Kies indien u een normale breedbeeld-TV heeft. 4:3 LB (Brievenbus-conversie): Voor een conventionele (4:3) TV. Toont een voor de breedte van het TV-scherm passend breedbeeld, waarbij de aspectratio behouden blijft. 4:3 PS (PanScan-conversie): Voor een conventionele (4:3) TV. Het beeld wordt vergroot zodat het in verticale richting op het scherm past maar de linker- en rechterkanten van het beeld worden niet getoond.
PICTURE SOURCE	U kunt een optimale beeldkwaliteit krijgen door het brontype van de videobron te kiezen. AUTO: Kies normaliter deze optie. Het systeem herkent het beeldtype (film of video) van de geplaatste disc op basis van de beeldinformatie. FILM: Voor een filmbron. VIDEO: Voor een videobron.
SCREEN SAVER	U kunt de screensaver stellen (ON of OFF). Het TV-scherm wordt gedimd indien u gedurende ongeveer 5 minuten geen bediening uitvoert.
FILE TYPE	U kunt het af te spelen bestandstype kiezen. AUDIO: Weergave van MP3/WMA/WAV-bestanden. STILL PICTURE: Weergave van JPEG-bestanden. VIDEO: Weergave van MPEG-1/MPEG-2/DivX-bestanden.



AUDIO menu

Onderdeel	Inhoud
DIGITAL AUDIO OUTPUT	Stel dit onderdeel juist in indien u de OPTICAL DIGITAL OUT aansluiting van het achterpaneel gebruikt. PCM ONLY: Indien u audio-apparatuur heeft aangesloten die uitsluitend voor lineaire PCM-signalen geschikt is. DOLBY DIGITAL/PCM: Indien u een Dolby Digital decoder of een versterker met ingebouwde Dolby Digital decoder heeft aangesloten. STREAM/PCM: Indien u een DTS decoder of een versterker met ingebouwde DTS decoder heeft aangesloten.
DOWN MIX	Deze instelling is effectief voor de digitale audio-uitgang indien u "DIGITAL AUDIO OUTPUT" op "PCM ONLY" heeft gesteld. DOLBY SURROUND: Kies indien u een surrounddecoder heeft aangesloten. STEREO: Kies indien u een stereo-receiver, MD-speler, etc. heeft aangesloten.
D. RANGE COMPRESSION	U kunt tijdens het afspelen van Dolby Digital software ook bij een laag volume een krachtige geluidswaergave krijgen. AUTO: Voor een krachtige geluidswaergave met het volledige dynamisch bereik. ON: Kies indien u het compressie-effect volledig wilt gebruiken voor een helder en duidelijk geluid bij een laag volume (vooral's avonds handig).



OTHERS menu

Onderdeel	Inhoud
RESUME	U kunt de functie voor het voortzetten van waergave activeren. ON: Het systeem hervat de waergave vanaf het punt waar de waergave hiervoor werd gestopt. OFF: De functie voor het voortzetten is uitgeschakeld.
ON SCREEN GUIDE	Activeer (ON) of annuleer (OFF) de in-beeldbegeleiding.
DivX REGISTRATION	Het systeem heeft zijn eigen registratiecode. U kunt de code, indien nodig, controleren. Na waergave van een DivX-bestand waarop een registratiecode is opgenomen, wordt de registratiecode van het systeem overschreven ter bescherming van de auteursrechten.

Wat meer uitleg over dit systeem ● ● ●

Aansluiten (zie bladzijden 3 t/m 5)

- Zorg dat de antennegeleiders geen contact maken met andere aansluitingen, snoeren of het netsnoer. Houd de antennes tevens uit de buurt van metalen onderdelen van het systeem, snoeren en het netsnoer. De ontvangst wordt anders mogelijk slechter.
- Gebruik uitsluitend luidsprekers met dezelfde luidsprekerimpedantie als aangegeven bij de luidsprekeraansluitingen op het achterpaneel van het systeem.
- De luidsprekers zijn magnetisch afgeschermd om kleurvervorming van het beeld op een TV te voorkomen. Er is echter mogelijk toch kleurvervorming indien de luidsprekers verkeerd werden geïnstalleerd. Let derhalve op het volgende bij het installeren van de luidsprekers.
 - Indien u de luidsprekers bij een TV wilt plaatsen, moet u de TV met de hoofdschakelaar uitschakelen of de stekker ontkoppelen alvorens de luidsprekers te installeren. Wacht vervolgens tenminste 30 minuten alvorens de TV weer met de hoofdschakelaar in te schakelen.
 - Ook al heeft u het hierbovenstaande opgevolgd, worden bepaalde TV's mogelijk toch door de luidsprekers gestoord. U moet in dat geval de luidsprekers verder van de TV plaatsen.

Dagelijkse bediening—Weergave (zie bladzijden 7 t/m 11)

Luisteren naar de radio:

- Door een nieuwe zender onder een reeds bezet voorkeurnummer vast te leggen, wordt de hiervoor onder dat nummer vastgelegde zender gewist.
- De vastgelegde voorkeurzenders worden na een paar dagen gewist wanneer u de stekker uit het stopcontact heeft getrokken of de stroom wordt onderbroken. U moet in dat geval de zenders opnieuw vastleggen.

Weergave van een disc/USB -opslagapparatuur:

- Bij het veranderen van de bron naar “DVD/CD” of “USB MEM” kan het even duren eer de bron wordt geactiveerd.
- Wanneer het systeem een disc afleest, kan de bron mogelijk niet naar “USB MEM” worden veranderd. Druk in dat geval op **■** en kies vervolgens opnieuw “USB MEM” als bron.
- Met bepaalde discs is de werkelijke bediening mogelijk anders dan wat in deze gebruiksaanwijzing wordt beschreven, vanwege de programmering en structuur van de disc; dergelijke verschillen duiden dus niet op een defect van dit systeem.
- Het systeem herkent maximaal 150 fragmenten (bestanden) per groep en maximaal 99 groepen per disc/USB-opslagapparatuur. Het totaal aantal fragmenten (bestanden) dat dit systeem per disc kan herkennen is 4000.
 - Indien er onafspeelbare bestanden in een map zijn, worden die bestanden tevens bij het totaal aantal bestanden gerekend.
 - Afspeelbare bestanden die niet bij een groep horen, worden als GROUP 1 behandeld.

- Voor weergave van bestanden van de USB-opslagapparatuur...
 - Zie tevens de handleiding van de USB-opslagapparatuur voor het aansluiten en gebruik.
 - Verbind tegelijkertijd slechts één USB-opslagapparaat met dit systeem. Gebruik geen USB-spoel.
 - U kunt USB-opslagapparatuur niet via de USB MEMORY  aansluiting opladen.
 - Ontkoppel de USB-opslagapparatuur niet tijdens weergave van een bestand in de USB-opslagapparatuur. Zowel het systeem als de apparatuur zullen anders namelijk mogelijk onjuist functioneren.
 - JVC is niet aansprakelijk voor het verlies van data in de USB-opslagapparatuur tijdens of door het gebruik van dit systeem.
 - Dit systeem is compatibel met USB 2.0 Full Speed.
 - U kunt de volgende soorten bestanden van USB-opslagapparatuur afspelen (maximale waarde voor data-overdracht: 2 Mbps):
 - Muziek: MP3, WMA, WAV
 - Beeld: JPEG
 - Film: MPEG-1, MPEG-2, DivX (maximaal aantal frames 30 fps voor progressief)
 - Dit systeem speelt bepaalde bestanden mogelijk niet af, ook al is het formaat als hierboven aangegeven.
 - U kunt geen bestanden groter dan 2 GB afspelen.
 - Bij weergave van een bestand met een hoge overdrachtswaarde, worden er tijdens het afspelen mogelijk bepaalde frames of geluid overgeslagen.
 - Het systeem herkent geen USB-opslagapparatuur met een ander vermogen dan 5 V en meer dan 500 mA.
 - Dit systeem is mogelijk niet geschikt voor USB-opslagapparatuur dat niet aan DRM (Digital Rights Management) voldoet.
 - Het opstarten van een digitale audiospeler met een groter geheugen dan 1 Gigabyte duurt even.
- Voor DVD-VR weergave...
 - Dit systeem kan uitsluitend een disc met het UDF-Bridge formaat afspelen.
 - Zie de gebruiksaanwijzing van de opname-apparatuur voor details aangaande het DVD-VR formaat en de weergavelijst.
- Voor MP3/WMA/WAV-weergave...
 - MP3/WMA/WAV-discs vereisen een langere afleestijd dan normale CD's. (De vereiste tijd is afhankelijk van hoe complex de groepen/bestanden zijn opgenomen.)
 - Bepaalde MP3/WMA/WAV-bestanden kunnen niet worden afgespeeld en worden dan overgeslagen. Dit komt door de opnamemethode en bepaalde voorwaarden.
 - Dit systeem kan uitsluitend een disc met ISO 9660 Level 1 of Level 2 afspelen.
 - Dit systeem kan uitsluitend MP3/WMA/WAV-bestanden met de <mp3>, <.wma> of <.wav> (ongeacht hoofdletters—kleine letters) extensiecode afspelen.
 - Neem bij voorkeur ieder MP3/WMA/WAV-bestand met de volgende voorwaarden op:
 - Voor MP3/WMA-bestanden: Bij een bemonsteringswaarde van 44,1 kHz en een data-overdrachtswaarde van 128 kbps. U kunt geen bestanden met een lagere bitwaarde dan 64 kbps met dit systeem afspelen.
 - Voor WAV-bestanden: Bij een bemonsteringswaarde van 44,1 kHz en een kwantisatiewaarde van 16 bit lineair PCM.

- Voor weergave van JPEG-bestanden...
 - Neem bij voorkeur een bestand met de 640 x 480 resolutie op. (Indien een bestand met een hogere resolutie dan 640 x 480 is opgenomen, zal het vrij lang duren eer het wordt getoond.)
 - Dit systeem kan uitsluitend baseline JPEG-bestanden* afspelen. Progressieve JPEG-bestanden* of lossless JPEG-bestanden* kunnen niet worden afgespeeld.
 - * Baseline JPEG-formaat: Wordt gebruikt voor digitale camera's, het web, etc.
 - Progressieve JPEG-formaat: Wordt gebruikt voor het web.
 - Lossless JPEG-formaat: Dit is een oud, tegenwoordig weinig gebruikt formaat.
 - Dit systeem is geschikt voor weergave van JPEG-bestanden met de <.jpg> of <.jpeg> extensiecode (ongeacht hoofdletters/kleine letters).
 - Dit systeem toont de JPEG-bestanden mogelijk niet juist indien ze met andere apparatuur dan een digitale camera zijn opgenomen.
- Voor weergave van MPEG-1/MPEG-2...
 - Dit systeem is geschikt voor weergave van MPEG-1/MPEG-2-bestanden met de <.mpeg> of <.mpg> extensiecode (ongeacht hoofdletters/kleine letters).
 - Het stream-formaat moet met de stream van MPEG-systeem/programma overeenkomen.
 - 720 x 576 pixels (25 fps)/720 x 480 pixels (30 fps) wordt aanbevolen voor de hoogste resolutie.
 - Dit systeem is tevens geschikt voor een resolutie van 352 x 576/480 x 576/352 x 288 pixels (25 fps) en 352 x 480/480 x 480/352 x 240 pixels (30 fps).
 - Het bestandsformaat moet MP@ML (Main Profile at Main Level)/SP@ML (Simple Profile at Main Level)/MP@LL (Main Profile at Low Level) zijn.
 - Audio-streams moeten met MPEG1 Audio Layer-2 of MPEG2 Audio Layer-2 overeenkomen.
- Voor DivX-weergave...
 - Dit systeem kan uitsluitend een disc met het UDF-Bridge formaat afspelen. "Multi-border" kan niet worden gebruikt.
 - Dit systeem is geschikt voor alle versies van DivX® video (inclusief DivX® 6).
 - Het systeem is geschikt voor DivX-bestanden met een resolutie van 720 x 480 pixels of minder (30 fps) en 720 x 576 pixels of minder (25 fps).
 - De audiostream moet voldoen aan Dolby Digital, MPEG1 Audio Layer-2 of MPEG Audio Layer-3 (MP3).
 - Dit systeem is geschikt voor weergave van DivX-bestanden met de <.divx><.div> <.avi> extensiecode (ongeacht hoofdletters/kleine letters).
 - Het systeem is niet geschikt voor GMC (Global Motion Compression).
 - Een met de ineengestremgelde aftastfunctie gecodeerd bestand wordt mogelijk niet juist afgespeeld.

Weergave van een digitale audiospeler:

- Indien QP Link niet werkt omdat het geluidssignaal van de LINE IN aansluiting te zwak is, wordt het systeem mogelijk door de automatische standbyfunctie uitgeschakeld, ook al hoort u nog wel geluid via de luidsprekers.
Verhoog in dat geval het volume van het component zodat het systeem het geluidssignaal goed kan herkennen.

- QP Link wordt tijdelijk geannuleerd indien u van "LINE" naar een andere bron schakelt terwijl QP Link is geactiveerd.
In dat geval wordt QP Link weer geactiveerd door een van de volgende handelingen:
 - Door tweemaal op QP LINK op de afstandsbediening te drukken.
 - Het ontkoppelen van het apparaat van de LINE IN aansluiting en het vervolgens weer aan te sluiten.
- QP Link wordt tijdelijk uitgeschakeld indien u op **⏻/I** (Standby/on) drukt om het systeem uit te schakelen of indien het systeem wordt uitgeschakeld door een ingestelde timer terwijl QP Link is geactiveerd.
In dat geval wordt QP Link weer geactiveerd door een van de volgende handelingen uit te voeren:
 - Indien het geluidssignaal van de LINE IN aansluiting gedurende ongeveer 30 seconden stopt of te zwak is nadat het systeem werd uitgeschakeld.
 - Indien u de stroom weer inschakelt.
- QP Link werkt mogelijk niet wanneer u net het component met de LINE IN aansluiting heeft verbonden of daarvan heeft ontkoppeld. Dit duidt niet op een defect.
- QP Link werkt niet wanneer het display is uitgeschakeld (zie bladzijde 7).

Dagelijkse bediening—Instellen van het geluid & overige (zie bladzijden 12 t/m 15)

Instellen van het geluid:

- Deze functie heeft tevens effect op het geluid van de hoofdtelefoon.

Veranderen van de aftastfunctie:

- U kunt de aftastfunctie in de volgende gevallen niet naar de progressieve functie veranderen:
 - Indien uw TV niet geschikt voor de progressieve video-ingang is.
 - Indien u de TV niet middels een component-videosnoer met het systeem heeft verbonden.

Instellen van de klok:

- "0:00" knippert op het display totdat u de klok instelt.
- De klok loopt mogelijk 1 of 2 minuten per maand achter of voor. U moet in dat geval de klok gelijkzetten.

Geavanceerde bediening voor de radio (zie bladzijden 16 en 17)

- Ga naar <http://www.rds.org.uk> indien u meer over Radio Data Systeem wilt weten.
- Indien het systeem wat tijd nodig heeft voor het tonen van Radio Data Systeem informatie—PS, PTY en RT signalen, verschijnt "WAIT PS", "WAIT PTY" of "WAIT RT" tijdens het zoeken.

Speciale bediening voor een videodisc/bestand (zie bladzijden 18 t/m 20)

Kiezen van het geluidsspoor:

- Met bepaalde discs/bestanden kunt u de taal voor het geluid niet tijdens weergave veranderen.

Weergave met speciale effecten:

- Tijdens vertraagde weergave hoort u geen geluid.
- Tijdens het inzoomen is het beeld mogelijk wat onscherp.

Geavanceerde bediening voor weergave (zie bladzijden 21 t/m 23)

Programmeren van de weergavevolgorde—Geprogrammeerde weergave:

- Tijdens het programmeren van stappen...
Uw keuze wordt genegeerd indien u probeert een niet aanwezig nummer te programmeren (wanneer u bijvoorbeeld fragment 14 van een disc met slechts 12 fragmenten kiest).

Herhaald afspelen:

- A-B herhalen is alleen mogelijk binnen eenzelfde titel/programma/fragment.

In-beeldbediening (zie bladzijden 24 t/m 28)

Bediening met de in-beeldbalk:

- Voor een DVD-VR, verschijnt “PG” of “PL” in plaats van “TITLE” op de in-beeldbalk.

Gebruik van de dagelijkse timer (zie bladzijden 29 en 30)

Instellen van de dagelijkse timer:

- Indien u geen voorkeurzender of fragmentnummer juist tijdens het instellen van de timer heeft gespecificeerd, wordt de huidige gekozen zender of het eerste fragment afgespeeld wanneer de timer wordt geactiveerd.
- De timer wordt geannuleerd wanneer u de stekker uit het stopcontact trekt of de stroom wordt onderbroken. U moet in dat geval eerst de klok en dan de timer opnieuw instellen.
- De dagelijkse timer werkt niet juist indien u DVD-Video als bron heeft gekozen.
- De dagelijkse timer wordt geannuleerd indien u de inslaaptimer instelt nadat de weergave door de dagelijkse timer werd gestart.

Bediening met het instelmenu (zie bladzijden 31 en 32)

Algemeen:

- Stel het beeldformaat met de TV in indien de bovenste en onderste gedeeltes van het menu niet worden getoond.

LANGUAGE menu:

- Indien de door u gekozen taal voor “MENU LANGUAGE”, “AUDIO LANGUAGE” of “SUBTITLE” niet is opgenomen, zal de oorspronkelijke taal als basistaal worden gebruikt.

PICTURE menu—MONITOR TYPE:

- Ook met “4:3 PS” gekozen, wordt het beeldformaat mogelijk 4:3 brievenbus tijdens weergave van een disc/bestand. Dit is afhankelijk van de opname op de disc.
- Indien u “16:9” voor een beeld met een aspectratio van 4:3 kiest, zal het beeld vanwege het omzetten van de beeldbreedte iets veranderen.

OTHERS menu—ON SCREEN GUIDE:

- Het instelmenu en de in-beeldbalk worden getoond (en opgenomen), ook al is deze functie op “OFF” gesteld. De ondertitels en de informatie voor het inzoomen verschijnen, ongeacht deze instelling, altijd op het display.

Onderhoud

Voor een optimale werking van het systeem moet u uw discs en het mechanisme schoon houden.

Omgaan met discs

- Druk licht op de middenspil en houd de disc aan de randen vast om de disc uit het doosje te halen.
- Raak het spiegelachtige oppervlak van de disc niet aan en buig een disc niet.
- Voorkom dat een disc kromtrekt en plaats derhalve na gebruik terug in het doosje.
- Wees voorzichtig zodat er geen krassen op de disc komen wanneer u deze terug in het doosje plaatst.
- Stel discs niet aan het directe zonlicht, extreme temperaturen en vocht onderhevig.

Reinigen van een disc:

Veeg een disc met een zachte doek, vanaf het midden naar de rand in een rechte lijn schoon.

Reinigen van het systeem

- Verwijder vlekken met een zachte doek. Bevochtig een doekje met een in water opgelost neutraal schoonmaakmiddel, wring goed uit en reinig het systeem indien het zeer vuil is.
- Voorkom dat de kwaliteit van het systeem verslechtert, het systeem wordt beschadigd of de verf gaat bladderen en let derhalve op het volgende:
 - Veeg NIET met een harde, schurende doek af.
 - Veeg NIET te hard af.
 - Veeg NIET met thinner of benzine schoon.
 - Gebruik GEEN vluchtige middelen, bijvoorbeeld insectenspray, op het systeem.
 - Zorg dat rubber of plastic NIET te lang contact met het systeem maakt.

Verwijderen van de luidsprekerafdekkingen:

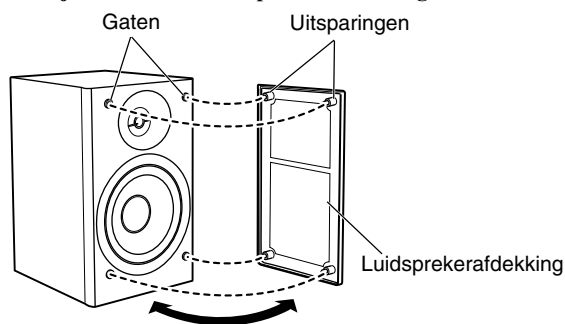

Oplossen van problemen

Algemeen:

Instellingen of keuzes worden plotseling geannuleerd voordat u klaar bent.

⇒ Er is een tijdslimiet. Herhaal de procedure.

Bedieningen worden genegeerd.

⇒ De ingebouwde microprocessor functioneert mogelijk onjuist door externe elektrische interferentie. Trek de stekker uit het stopcontact en steek weer in het stopcontact.

Systeem kan niet met de afstandsbediening worden bediend.

⇒ Er is mogelijk een obstakel tussen de afstandsbediening en de afstandsbedieningssensor op het systeem.

⇒ De batterijen zijn leeg.

Geen geluid.

⇒ De luidsprekerverbindingen zijn ontkoppeld of verkeerd gemaakt.

⇒ De hoofdtelefoon is aangesloten.

Geen beeld op het TV-scherm.

⇒ Het videosnoer is ontkoppeld of verkeerd aangesloten.

Geen beeld op het TV-scherm, beeld is wazig of het beeld is in twee delen gesplitst.

⇒ Het systeem is met een TV verbonden die niet voor progressieve video-ingang geschikt is.

⇒ De verkeerde afstafunctie is gekozen (zie bladzijde 14).

⇒ Indien u de stekker even uit het stopcontact trekt, wordt de afstafunctie mogelijk weer naar de basisinstelling ("RGB") teruggesteld (zie bladzijde 14).

Linker- en rechterranden van het beeld worden niet op het scherm getoond.

⇒ Kies "4:3 LB" voor "MONITOR TYPE" (zie bladzijde 31).

Bediening voor de radio:

Uitzendingen zijn door ruis slecht te horen.

⇒ De antenneverbindingen zijn ontkoppeld of verkeerd gemaakt.

⇒ De AM-ringantenne is te dicht bij het systeem geplaatst.

⇒ De FM-antenne is niet goed uitgestrekt en geplaatst.

Bedieningen voor weergave van een disc/USB-opslagapparatuur:

Disc wordt niet afgespeeld.

⇒ U heeft een disc geplaatst zonder "2" in de regiocode. ("RG ERROR" verschijnt op het display.)

⇒ De disc is verkeerd om geplaatst. Plaats de disc met het label boven.

ID3 Tag van een MP3-bestand kan niet worden getoond.

⇒ Er zijn twee soorten ID3 Tags—Versie 1 en Versie 2. Dit systeem kan uitsluitend ID3 Tag Versie 1 tonen.

Groepen en fragmenten worden niet als verwacht afgespeeld.

⇒ De weergavevolgorde werd bepaald tijdens opname van de groepen en fragmenten. De volgorde is mogelijk afhankelijk van de gebruikte opnamemethode.

MP3, WMA, WAV, JPEG, MPEG-1, MPEG-2 of DivX-bestanden worden niet weergegeven.

⇒ De disc of USB-opslagapparatuur heeft mogelijk bestanden van verschillende types (bijvoorbeeld MP3/WMA/WAV/JPEG). U kunt in dit geval uitsluitend de bestanden afspelen die voor de "FILE TYPE" instelling zijn gekozen (zie bladzijde 31).

⇒ U heeft de "FILE TYPE" instelling verandert nadat het systeem de disc of USB-opslagapparatuur heeft afgelezen. U moet in dat geval de disc opnieuw plaatsen of de USB-opslagapparatuur ontkoppelen en dan weer aansluiten.

Geluid van disc wordt onderbroken.

⇒ De disc heeft krassen of is vuil.

Geen ondertitel op het display, ookal heeft u de basistaal voor de ondertitels gekozen.

⇒ Bepaalde DVD's/DivX bestanden zijn zodanig geprogrammeerd dat ondertitels niet direct worden getoond. Druk in dat geval op SUBTITLE na het starten van de weergave (zie bladzijde 19).

Taal voor geluid is verschillend van de door u gekozen basistaal voor het geluid.

⇒ Bepaalde DVD's/DivX-bestanden zijn zodanig geprogrammeerd dat in principe de oorspronkelijke taal wordt gebruikt. Druk in dat geval op AUDIO/MPX na het starten van de weergave (zie bladzijde 18).

Disclade opent of sluit niet.

⇒ De stekker van het netsnoer is niet aangesloten.

⇒ Kinderslot is in gebruik. "LOCKED" verschijnt op het displayvenster (zie bladzijde 23).

QP Link bediening:

Het systeem wordt automatisch ingeschakeld, ook al werd het systeem door de timer standby geschakeld of wanneer u het systeem standby heeft geschakeld tijdens weergave van digitale audiospeler.

⇒ Annuleer in dat geval QP Link of stop de weergave van de digitale audiospeler die met de LINE IN aansluiting is verbonden.

Gebruik van de timer:

Dagelijkse timer werkt niet.

⇒ Het systeem was ingeschakeld terwijl de starttijd werd bereikt. De timer start uitsluitend indien het systeem is uitgeschakeld.

Weergave wordt niet door de dagelijkse timer gestart.

⇒ U heeft een DVD-Video geplaatst. Plaats een andere disc.

Taalcode lijst

AA	Afar
AB	Afkhaziaans
AF	Afrikaans
AM	Amharic
AR	Arabisch
AS	Assamitisch
AY	Aymara
AZ	Azerbeidzjaans
BA	Bashkir
BE	Wit-Russisch
BG	Bulgaars
BH	Bihari
BI	Bislama
BN	Bengaals
BO	Tibetaans
BR	Bretons
CA	Catalaans
CO	Corsicaans
CY	Wales
DA	Deens
DZ	Bhutaans
EL	Grieks
EO	Esperanto
ET	Estisch
EU	Baskisch
FA	Perzisch
FI	Fins
FJ	Fiji
FO	Faeroese
FY	Fries
GA	Iers
GD	Schots-Keltisch
GL	Gallisch
GN	Guarani
GU	Gujarati
HA	Hausa
HI	Hindoestani
HR	Kroatisch
HY	Armenisch
IA	Interlingua
IE	Interlingue
IK	Inupiak
IN	Indonesisch
IS	IJslands
IW	Hebreeuws
JI	Joods
JW	Javaans
KA	Georgiaans

KK	Kazaks
KL	Groenlands
KM	Cambodiaans
KN	Kannadees
KO	Koreaans (KOR)
KS	Kashmiri
KU	Koerdisch
KY	Kyrgyz
LA	Latijns
LN	Lingala
LO	Laotiaans
LT	Litouws
LV	Letlands, Lets
MG	Malagasi
MI	Maori
MK	Macedonisch
ML	Maleis
MN	Mongools
MO	Moldavisch
MR	Mahrattisch
MS	Maleis (MAY)
MT	Maltees
MY	Burmees
NA	Nauru
NE	Nepalees
NL	Nederlands
NO	Noors
OC	Occitan
OM	(Afan) Oromo
OF	Oriya
PA	Panjabi
PS	Pashto, Pushto
PT	Portugees
QU	Quechua
RM	Rhaeto-Romance
RN	Kirundi
RO	Roemeens
RW	Kinyarwanda
SA	Sanskrit
SD	Sindhi
SG	Sangho
SH	Servo-Kroatisch
SI	Singalees
SL	Sloveens
SM	Samoaans
SN	Shona
SO	Somalisch
SQ	Albanees

SR	Servisch
SS	Siswati
ST	Sesotho
SU	Soedanees
SV	Zweeds
SW	Swahilisch
TA	Tamil
TE	Telugu
TG	Tajik
TH	Thais
TI	Tigrinya
TK	Turkmen
TL	Tagalog
TN	Setswana
TO	Tonga
TR	Turks
TS	Tonga
TT	Tatar
TW	Twi
UK	Oekraïens
UR	Urdu
UZ	Oezbeeks
VI	Vietnamees
VO	Volapük
WO	Wolof
XH	Xosa
YO	Yoruba
ZU	Zoeloes

OPTICAL DIGITAL OUT signalen

DIGITAL AUDIO OUTPUT Weergave van een disc/bestand	Uitgangssignalen		
	STREAM/PCM	DOLBY DIGITAL/PCM	PCM ONLY
DVD-Video			
met 48 kHz, 16/20/24 bit Lineair PCM	48 kHz, 16 bit Lineair PCM*		
met 96 kHz, Lineair PCM	48 kHz, 16 bit Lineair PCM		
met Dolby Digital	Dolby Digital bitstream		48 kHz, 16 bit Lineair PCM
met DTS	DTS bitstream	48 kHz, 16 bit Lineair PCM	
DVD-R/-RW met het DVD-VR formaat			
met 48 kHz, 16/20/24 bit Lineair PCM	48 kHz, 16 bit Lineair PCM*		
met Dolby Digital	Dolby Digital bitstream		48 kHz, 16 bit Lineair PCM
SVCD/VCD/CD	44,1 kHz, 16 bit Lineair PCM/48 kHz, 16 bit Lineair PCM		
CD met DTS	DTS bitstream	44,1 kHz, 16 bit Lineair PCM	
MP3/WMA/WAV/MPEG-1/MPEG-2	32/44,1/48 kHz, 16 bit Lineair PCM		
DivX-disc/-bestand			
met MP2, MP3	32/44,1/48 kHz, 16 bit Lineair PCM		
met Dolby Digital	Dolby Digital bitstream		32/44,1/48 kHz, 16 bit lineair PCM

* Bij weergave van bepaalde DVD's worden de digitale signalen mogelijk met 20 bits of 24 bits (met de oorspronkelijke bitwaarde) via de OPTICAL DIGITAL OUT aansluiting uitgestuurd indien de discs niet tegen kopiëren beschermd zijn.

Bediening van een JVC TV met gebruik van de afstandsbediening

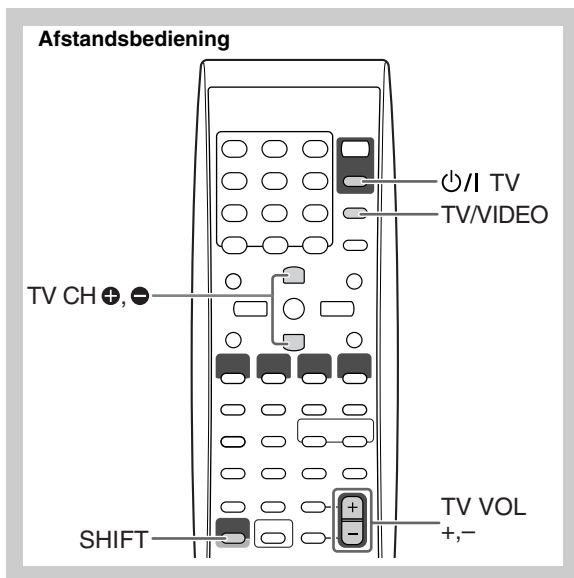

U kunt deze afstandsbediening voor een JVC TV gebruiken.

TV/I TV	In- en uitschakelen van de TV.
TV/VIDEO	Veranderen van ingangsfunctie.

Houd SHIFT ingedrukt en druk op...

TV VOL +, -	Stel het volume in.
TV CH +, -	Verander het kanaal.

Technische gegevens

Versterkergedeelte—CA-UXG49/CA-UXG48

Uitgangsvermogen:

40 W (20 W + 20 W) bij 6 Ω (10% THV)

Audio-ingang LINE IN:

500 mV/50 kΩ (bij "IN_LVL1")

250 mV/50 kΩ (bij "IN_LVL2")

125 mV/50 kΩ (bij "IN_LVL3")

Audio-uitgang LINE OUT:

1,0 Vrms (47 kΩ) (bij "OUT_LVL1")

2,0 Vrms (47 kΩ) (bij "OUT_LVL2")

Digitale uitgang OPTICAL DIGITAL OUT:

-21 dBm t/m -15 dBm (660 nm ±30 nm)

Digitale ingang: USB MEMORY

Video Out:

Kleursysteem: PAL (verstregeld/progressief)

Composietvideo: 1 V(p-p)/75 Ω

S-VIDEO: Y (luminantie) 1 V(p-p)/75 Ω

C (chrominantie, burst) 0,3 V(p-p)/75 Ω

RGB: 0,7 V(p-p)/75 Ω

COMPONENT: (Y) 1 V(p-p)/75 Ω

(P_B/P_R) 0,7 V(p-p)/75 Ω

Luidsprekerimpedantie:

6 Ω – 16 Ω

Tunergedeelte

FM-afstembereik: 87,50 MHz – 108,00 MHz

AM (MW) afstembereik: 522 kHz – 1 629 kHz

Disc-speler

Afspeelbare discs:

DVD-Video/CD/VCD/SVCD/

CD-R/CD-RW (CD/SVCD/VCD/MP3/

WMA/WAV/JPEG/MPEG-1/MPEG-2/

DivX-formaat)

DVD-R/-RW (DVD-VR/DVD-Video/MP3/

WMA/WAV/JPEG/MPEG-1/MPEG-2/

DivX-formaat)

+R/+RW (DVD-Video/MP3/WMA/WAV/

JPEG/MPEG-1/MPEG-2/DivX-formaat)

DVD-ROM (MP3/WMA/WAV/JPEG/

MPEG-1/MPEG-2/DivX-formaat)

Dynamisch bereik: 80 dB

Horizontale resolutie: 500 lijnen

Wow en flutter: Onmeetbaar

USB

Afspeelbare bestanden: MP3/WMA/WAV/JPEG/MPEG-1/
MPEG-2/DivX-formaat

USB-specificaties: Compatibel met USB 2,0 Full Speed

Compatibele apparatuur: Opslagapparatuur klasse

Compatibel systeem: FAT16, FAT32

Bus-vermogen toevoer: 500 mA/5 V

Algemeen

Stroomvereisten: 230 V ~, 50 Hz wisselstroom

Stroomverbruik: 26 W (tijdens werking)

7 W (tijdens standby)

1 W (met display uitgeschakeld)

Afmetingen (bij benadering): 175 mm x 251 mm x 247 mm

(B/H/D)

Gewicht (bij benadering): 2,6 kg

Luidsprekers—SP-UXG49/SP-UXG48

Luidsprekerunits: Tweeter: 1,5 cm koepelvormig x 1

Woofers: 10 cm hoornvormig x 1

Impedantie: 6 Ω

Afmetingen (bij benadering): 145 mm x 251 mm x 175 mm

(B/H/D)

Gewicht (bij benadering): 1,7 kg per stuk

Bijgeleverde accessoires

Zie bladzijde 3.

Ontwerp en technische gegevens zijn zonder voorafgaande kennisgeving wijzigbaar.

- Gefabriceerd onder licentie van Dolby Laboratories. "Dolby", "Pro Logic" en het Symbool double-D zijn handelsmerken van Dolby Laboratories.
- "DTS" is een gedeponeerde handelsmerk van DTS, Inc. en "DTS2.0+Digital Out" is een handelsmerk van DTS, Inc.
- "Officieel DivX[®] Ultra Certified-product" "Alle versies van DivX[®]-video afspelen (waaronder DivX[®] 6), met verbeterde afspeelmogelijkheden voor DivX[®]-mediabestanden en de DivX[®]-mediabestandsindeling." "DivX, DivX Ultra Certified en daarmee samenhangende logo's zijn handelsmerken van DivX, Inc., en worden onder licentie gebruikt."
- Microsoft en Windows Media zijn ofwel geregistreerde handelsmerken of handelsmerken van Microsoft Corporation in de Verenigde Staten en/of andere landen.
- Dit product bevat auteursrechtelijke beschermingstechnologie die wordt beschermd door Amerikaanse octrooien en andere intellectuele eigendomsrechten. Gebruik van deze auteursrechtelijke beschermingstechnologie moet worden gemachtigd door Macrovision en is bestemd voor gebruik in huishoudens en voor andere beperkte doeleinden, tenzij met speciale toestemming van Macrovision. Reverse-engineering of demontage is verboden.
- "CONSUMENTEN DIENEN OP DE HOOGTE TE ZIJN VAN HET FEIT DAT NIET ALLE HIGH-DEFINITION TV'S GEHEEL COMPATIBEL MET DIT PRODUCT ZIJN EN ER ARTEFACTEN IN HET BEELD KUNNEN VERSCHIJNEN. IN GEVAL VAN PROBLEMEN MET HET BEELD MET 525 OF 625 PROGRESSIEVE AFTASTING, DIENT DE GEBRUIKER BIJ VORKEUR DE VERBINDING TE VERANDEREN NAAR DE "STANDARD DEFINITION" UITGANG. NEEM CONTACT OP MET ONS KLANTEN-SERVICECENTRUM INDIEN U VRAGEN HEEFT OMTRENT DE COMPATIBILITEIT VAN UW TV MET DEZE 525p EN 625p DVD-SPELER."

Toetsen en regelaars

Afstandsbediening

Button	Bladzijde
Ⓞ/I AUDIO	25 7, 30
Ⓞ/I TV	26 38
■	15 9, 10, 21, 22
▶▶, ◀◀	17 8, 10
▶▶, , ◀◀	38 8, 10, 21, 22
	16 9, 20 – 22, 28
▲, ▼, >, <, ENTER/SET	11 8, 10, 14 – 16, 19 – 21, 25 – 31
↶ (Direct herhalen)	36 20
3D P/HP S	5 13
A.STANDBY	24 15
AHB PRO	20 12
ANGLE	7 19
AUDIO/MPX	19 18
AUDIO VOL +, –	41 7, 12
BASS/TREBLE	43 12
C.VOICE	4 13
CANCEL	9 15, 22, 29, 30
CLOCK/TIMER	27 15, 29, 30
DIMMER	3 7, 13
DISPLAY	30 15, 16
DVD/CD ▶	14 7, 9 – 11, 20 – 22, 28
DVD/LINE LEVEL	21 11, 13
FADE MUTING	42 12
FM/AM	34 7, 8, 11
FM/PLAY MODE	39 8, 21, 22
GROUP/TITLE	37 9
GROUP/TITLE SKIP	38 9
LINE/TV SOUND	35 7, 9, 11
MENU/PL	32 10, 27, 28
Cijfertoppen	11 8, 10, 26, 27
ON SCREEN	33 25
PTY ◀, ▶	11 16
PTY SEARCH	32 16
QP LINK	20 11
REPEAT	40 22
REPEAT A-B	40 23
RETURN	8 10
SCAN MODE	29 14
SET UP	12 31
SHIFT	22 7, 9, 10, 12 – 17, 19, 20, 22, 23, 29, 30, 38
SLEEP	2 15
SLOW ◀, ▶	17 20
SOUND TURBO II	23 12
SUBTITLE	18 19
TA/News/Info	12 17
TOP MENU/PG	10 10, 27, 28
TV CH ◀, ▶	11 38
TV/VIDEO	28 38
TV VOL +, –	41 38
USB MEMORY ▶	13 7, 9 – 11, 20, 28
VFP	31 14
ZOOM	6 20

Hoofdtoestel

Button	Bladzijde
Ⓞ/I en STANDBY lampje	③ 7, 23
■	⑥ 9, 23
▲	⑩ 9
▶▶ UP, DOWN ◀◀	⑦/⑮ 8, 10, 21
DIMMER	② 7, 13
Display	① 6
DVD/CD ▶/	⑤ 7, 9, 11, 20, 28
FM/AM	⑬ 7, 8, 11
LINE IN/OUT	⑰ 5
LINE/TV SOUND	⑭ 7, 9, 11
PHONES	⑨ 7
Afstandsbedieningssensor	⑩ 5
SOUND TURBO II	⑪ 12
USB MEMORY aansluiting	⑧ 5
USB MEMORY ▶/	④ 7, 9, 11, 20, 28
VOLUME +, –	⑫ 12

Afstandsbediening

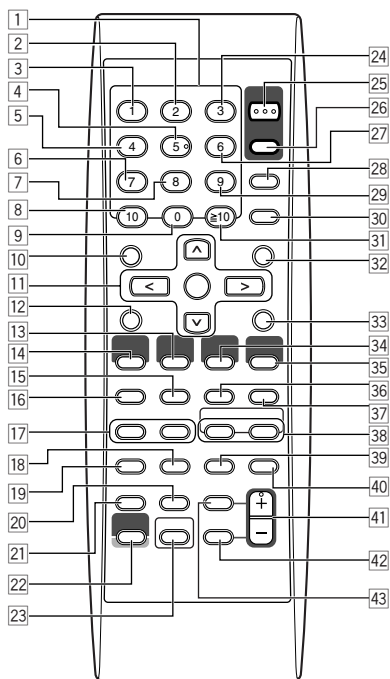

Deze afstandsbediening kan tevens voor bediening van JVC TV's (zie bladzijde 38) worden gebruikt.

Hoofdtoestel

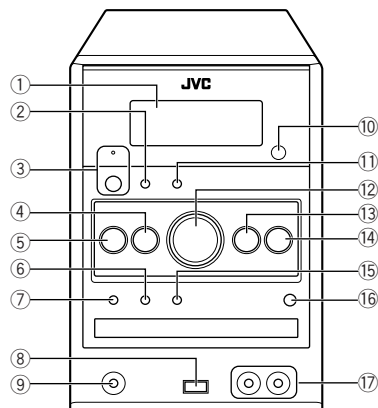

Introduzione

La ringraziamo per aver acquistato un prodotto JVC. La invitiamo a leggere le presenti istruzioni prima di utilizzare l'apparecchio in modo da poterne sfruttare al meglio le prestazioni.

Precauzioni

Installazione

- Per evitare il surriscaldamento all'interno del sistema, installarlo in una posizione adeguatamente ventilata.



NON installare il sistema vicino a sorgenti di calore o in una posizione esposta a luce solare diretta, polvere o vibrazioni eccessive.

- Installare l'unità in una posizione piana, asciutta e né troppo calda né troppo fredda, con una temperatura compresa tra 5°C e 35°C.
- Lasciare spazio sufficiente tra il sistema e il televisore.
- Per evitare interferenze con il televisore, lasciare spazio sufficiente tra i diffusori e il televisore.

Sorgenti di alimentazione

- Quando si scollega il sistema dalla presa di corrente, tirare sempre la spina e non il cavo.



NON toccare il cavo di alimentazione con le mani bagnate.

Formazione di umidità

L'umidità può condensarsi sulle lenti all'interno del sistema nei seguenti casi:

- Dopo l'accensione dell'impianto di riscaldamento nel locale di ascolto
- In un locale umido
- Quando il sistema viene spostato rapidamente da un luogo freddo a un luogo caldo.

Di conseguenza, il sistema può funzionare in modo non corretto. In tal caso, lasciare il sistema acceso per alcune ore fino alla completa evaporazione dell'umidità, quindi scollegare il cavo di alimentazione e ricollegarlo.

Calore interno

- Verificare che vi sia una buona ventilazione attorno al sistema. Una scarsa ventilazione può provocare il surriscaldamento con conseguenti danni al sistema.



NON ostruire le aperture o i fori di ventilazione. Se fossero bloccati da giornali, stoffa, ecc., il calore potrebbe non venire disperso.

Varie









- Qualora un oggetto metallico oppure del liquido penetrino nel sistema, scollegare il cavo di alimentazione e consultare il rivenditore senza effettuare alcuna operazione.



NON smontare il sistema, in quanto non sono presenti componenti interni per i quali la manutenzione può essere effettuata dall'utente.

- Qualora si preveda un lungo periodo di inattività del sistema, scollegare il cavo di alimentazione dalla presa di corrente. In caso di problemi, scollegare il cavo di alimentazione e consultare il rivenditore.

Tipi di disco o file utilizzabili

  
MP3/WMA/WAV
    
• CD-R/-RW: Registrati nei formati Audio CD, Video CD e SVCD. È altresì possibile utilizzare file MP3, WMA, WAV, JPEG, MPEG-1, MPEG-2 e DivX registrati in formato "ISO 9660".
• DVD-R/-RW, +R/+RW: Registrati nel formato DVD Video. È altresì possibile utilizzare file MP3, WMA, WAV, JPEG, MPEG-1, MPEG-2 e DivX registrati in formato UDF-Bridge.
• DVD-R/-RW: Registrati nel formato DVD Video Recording (VR).
• DVD-ROM: registrati nei formati MP3, WMA, WAV, JPEG, MPEG-1, MPEG-2 e DivX.
• Unità USB di memoria di massa: File MP3, WMA, WAV, JPEG, MPEG-1, MPEG-2 e DivX.

Oltre ai dischi/file menzionati, questo sistema può riprodurre dati audio registrati in formato CD-Extra.

- I seguenti tipi di disco non sono riproducibili: DVD-RAM, CD-I (CD-I Ready), CD-ROM, Photo CD, CD-G (CD-Graphics) e DVD/CD Text. Riproducendoli si genera rumore e si possono danneggiare i diffusori.
- In questo manuale, nel caso di operazioni su file MP3/WMA/WAV/JPEG/MPEG-1/MPEG-2/DivX, i termini "file" e "traccia" sono equivalenti.
- È possibile riprodurre esclusivamente dischi +R/+RW (solamente nel formato DVD video). Quando s'inserisce un disco +R/+RW sul display anteriore appare "DVD".
- Il "Logo DVD" è un marchio della DVD Format/Logo Licensing Corporation.

Informazioni sul sistema di colore

Il Sistema è compatibile con il formato video PAL. Non è possibile riprodurre correttamente i dischi registrati nel formato NTSC.

Nota sui codici di area

Sia il lettore DVD che i DVD possiedono un numero di regione interno. Il presente sistema consente soltanto la riproduzione di DVD il cui codice di area contiene il numero "2".

ES.:



Avvertenza per la riproduzione di DualDisc

Il lato non DVD di un "DualDisc" non è conforme allo standard "Compact Disc Digital Audio". Con questo apparecchio potrebbe pertanto non essere raccomandabile usare il lato non DVD dei dischi DualDisc.

IMPORTANTE: Prima di riprodurre un disco/file, fare quanto segue...

- Accendere il televisore e selezionare una modalità di ingresso del televisore adatta per riprodurre immagini e visualizzazioni sullo schermo.
- Per riprodurre dischi/file, cambiare a piacere le impostazioni iniziali. Vedere "Operazioni con i menu di impostazione" a pagina 31.

Se premendo un tasto sullo schermo TV appare "⊘", significa che al disco/file non è consentito eseguire l'operazione tentata.

- Quando si riproduce del software con codifica multicanale, il sistema ne converte correttamente i segnali in codifica a due canali, riproducendoli quindi con i diffusori. Per riprodurre il suono di questo software multicanale usandone tutta la potenza, è necessario collegare al terminale OPTICAL DIGITAL OUT del pannello posteriore un decodificatore oppure un amplificatore provvisto di decodificatore di caratteristiche adeguate.

Come leggere il presente manuale

- La tabella che segue descrive le operazioni eseguite dai pulsanti e dai comandi.
- Alcuni suggerimenti e note correlate vengono illustrati di seguito nelle sezioni "Ulteriori informazioni su questo sistema" e "Localizzazione dei guasti", ma non nella stessa sezione in cui vengono illustrate le operazioni (**INFO** indica che sono presenti alcune informazioni in materia).

	Indica una pressione leggera del tasto.
	Indica una pressione leggera e ripetuta del tasto, finché viene selezionata l'opzione desiderata.
	Indica la pressione di un tasto.
	Vi dice di mantenere premuto il tasto per un numero di secondi specificato.
	Indica la rotazione della manopola nella o nelle direzioni specificate.
	Indica che questa operazione è possibile solo tramite il telecomando.
	Indica che questa operazione è possibile solo utilizzando l'unità principale.

Indice

Collegamenti.....	3
Indicatori del display	6
Operazioni giornaliere—Riproduzione	7
Ascolto della radio	8
Ascolto dell'audio dell'apparecchio TV	9
Riproduzione di un disco/unità USB di memoria di massa ...	9
Riproduzione con un lettore audio digitale	11
Operazioni giornaliere—Regolazioni audio e generali ...	12
Regolazione del volume.....	12
Regolazione del suono	12
Creazione di un campo sonoro tridimensionale—3D Phonic....	13
Uso delle cuffie surround	13
Per una maggiore chiarezza dei dialoghi—Clear Voicee ...	13
Preimpostazione dell'aumento automatico del volume di un DVD	13
Regolazione della luminosità del display.....	13
Cambiamento del modo di scansione.....	14
Cambio del tono dell'immagine.....	14
Impostazione dell'orologio	15
Spegnimento automatico dell'unità	15
Operazioni avanzate con la radio.....	16
Ricezione di stazioni FM con il Radio Data System	16
Ricerca di un programma tramite Codici PTY	16
Passaggio temporaneo ad un programma propria scelta in modo automatico	17
Operazioni particolari con i dischi e i file.....	18
Scelta della pista audio.....	18
Scelta della lingua dei sottotitoli	19
Scelta dell'angolo di visione	19
Riproduzione con effetti speciali	20
Modalità di riproduzione avanzata.....	21
Programmazione dell'ordine di riproduzione— Riproduzione programmata	21
Riproduzione in modalità casuale—Riproduzione casuale...	22
Riproduzione ripetuta.....	22
Blocco dell'espulsione disco—Blocco bambini	23
Comandi sullo schermo	24
Uso della barra sullo schermo	24
Operazioni con la schermata di controllo	27
Operazioni con il timer giornaliero.....	29
Operazioni con i menu di impostazione.....	31
Ulteriori informazioni	33
Ulteriori informazioni su questo sistema	33
Manutenzione.....	35
Localizzazione dei guasti	36
Lista dei codici di lingua	37
Segnali OPTICAL DIGITAL OUT	38
Utilizzo dei televisori JVC tramite il telecomando	38
Specifiche.....	39
Indice delle parti	40

Collegamenti INFO

Non collegare il cavo di alimentazione finché non sono stati effettuati tutti gli altri collegamenti.

- Collegare l'uscita AV (SCART) direttamente all'ingresso video del televisore. La connessione dell'uscita AV (SCART) a un televisore attraverso un videoregistratore potrebbe impedire la corretta visualizzazione durante la riproduzione di dischi o di file provvisti della funzione di protezione da copia. La visualizzazione potrebbe risultare altresì impedita collegando l'uscita AV (SCART) a un televisore con videoregistratore integrato.

Accessori in dotazione

Verificare che siano presenti tutti i seguenti elementi.

- Antenna FM (x1)
- Antenna a telaio AM (x1)
- Telecomando (x1)
- Batterie (x2)

In caso di mancata fornitura di alcune di queste parti si prega di rivolgersi al proprio rivenditore.

Pannello posteriore

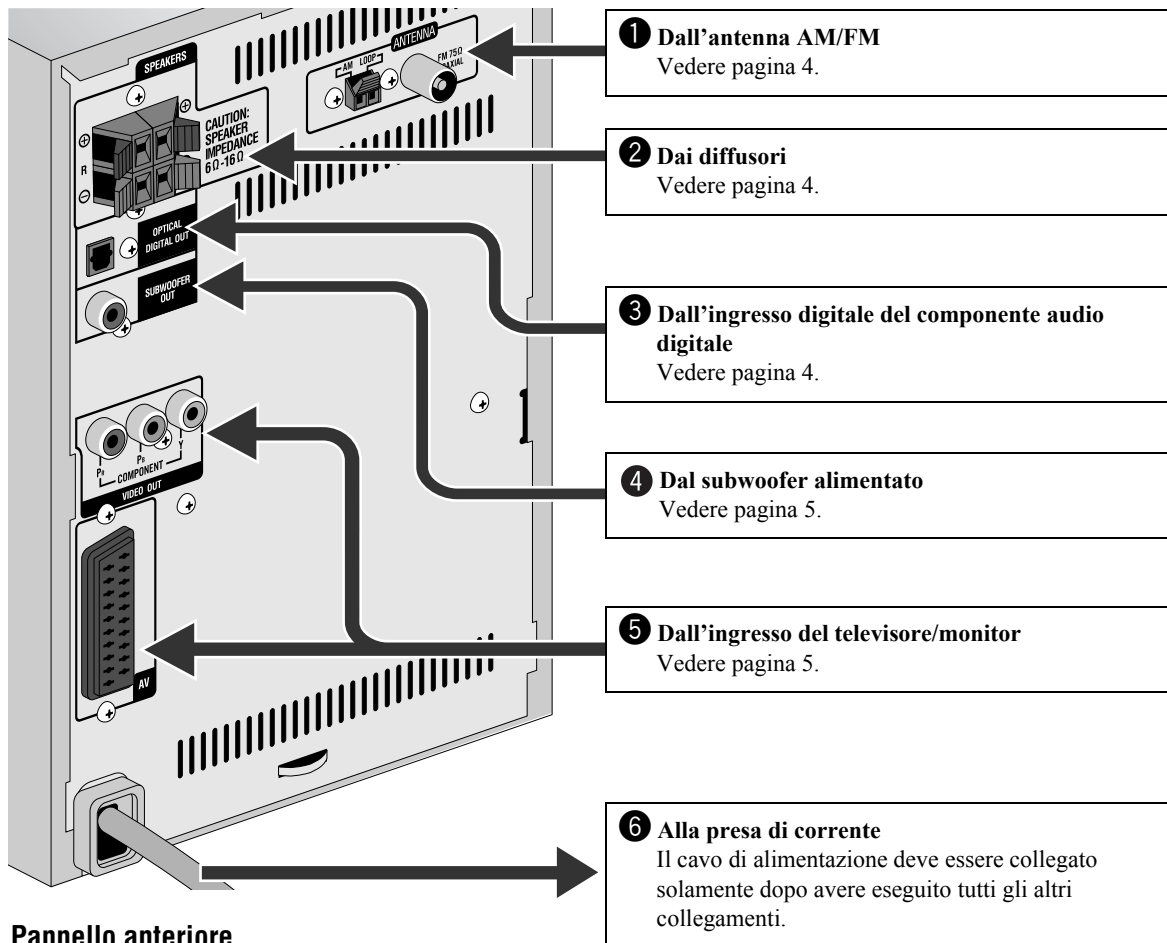

Pannello anteriore

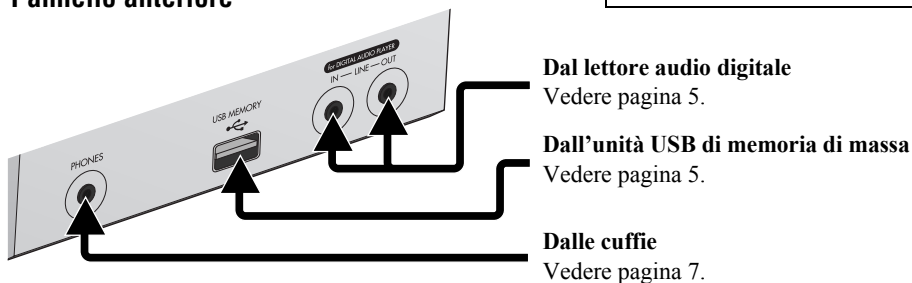

1 Antenna AM/FM

Per montare l'antenna a telaio AM

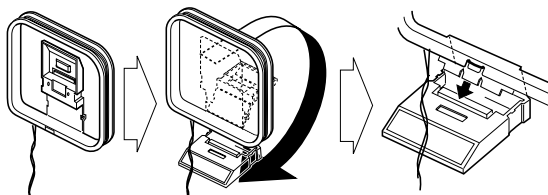

Per collegare un'antenna AM/FM

Antenna a telaio AM (in dotazione)

Ruotarla finché si ottiene la ricezione migliore.

Se il rivestimento plastico dei cavi dei diffusori si estende per la loro intera lunghezza, alle estremità è necessario asportarlo in modo da esporre i punti di contatto.

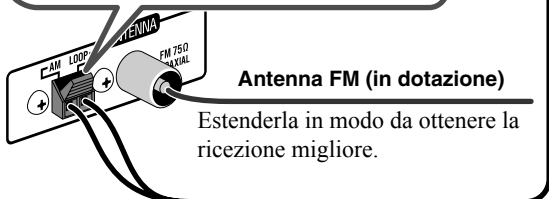
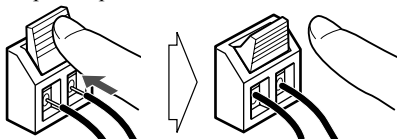

Antenna FM (in dotazione)

Estenderla in modo da ottenere la ricezione migliore.

Per una migliore ricezione FM

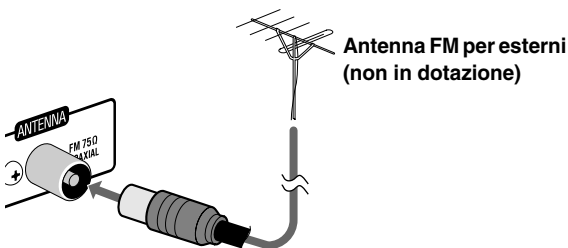

Antenna FM per esterni (non in dotazione)

- Scollegare l'antenna FM fornita e collegarla a un'antenna FM esterna utilizzando un cavo da 75 Ω con un connettore di tipo coassiale (IEC o DIN45325).

2 Diffusori

- Quando vengono collegati i cavi dei diffusori, abbinare la polarità dei terminali dei diffusori come segue: il rosso corrisponde alla polarità positiva (+) e il nero a quella negativa (-).

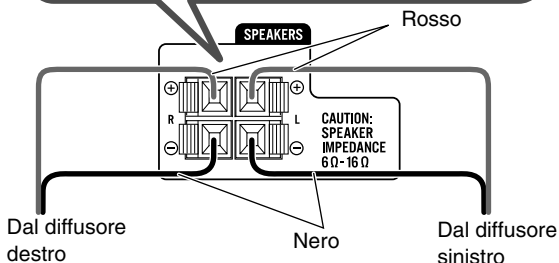
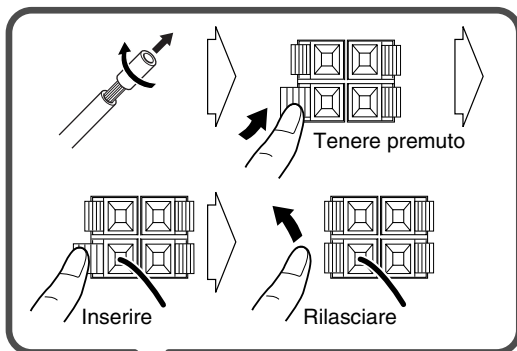

- NON collegare più di un diffusore a ciascun terminale.
- NON spingere o tirare i diffusori, dato che questo danneggia i piedini che li sorreggono.

3 Componente audio digitale

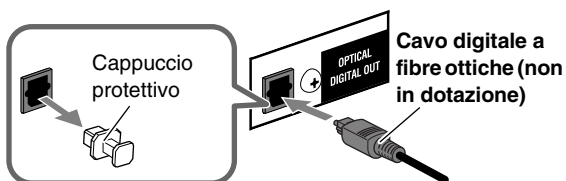

- Impostare correttamente "DIGITAL AUDIO OUTPUT" nel menu "AUDIO" in base al dispositivo audio digitale collegato (vedere pagina 32).
- Il segnale digitale si trasmette attraverso il terminale OPTICAL DIGITAL OUT solamente quando la sorgente selezionata è "DVD/CD".

4 Per collegare il subwoofer alimentato

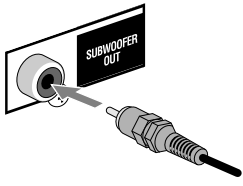

Dal subwoofer alimentato
(non in dotazione)

Il subwoofer collegato è in grado di riprodurre le basse frequenze registrate nei canali anteriori sinistro e destro, ma non i segnali LFE codificati nei software multicanale.

- Prima di collegare il sistema alla presa di rete è necessario accertarsi che il subwoofer sia spento.

5 Televisore/monitor

Collegare il cavo componente oppure il cavo SCART.

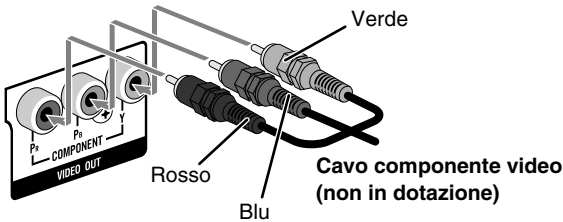

Cavo componente video
(non in dotazione)

- Con questo tipo di collegamento è disponibile la modalità di scansione progressiva. Per selezionare la modalità di scansione progressiva (PROGRESS) (vedere pagina 14), utilizzare le prese COMPONENT VIDEO OUT.

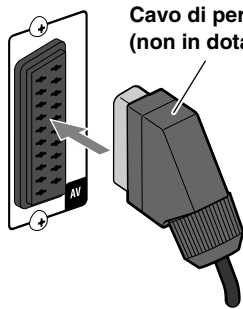

Cavo di peritelevisione SCART
(non in dotazione)

- Con questo collegamento s'inviano segnali video (composito, Y/C o RGB) e si ricevono segnali audio dal televisore. Per ascoltare l'audio del televisore, vedere pagina 9.

- Dopo avere collegato il televisore occorre selezionare l'uscita video più appropriata al metodo di connessione scelto. Vedere "Cambiamento del modo di scansione" a pagina 14.

Collegamento di un'unità USB di memoria di massa

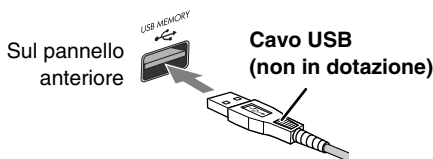

Cavo USB
(non in dotazione)

- Per la connessione USB si raccomanda di usare un cavo USB 2.0 di lunghezza inferiore a 1 metro.

- Al sistema è possibile collegare un'unità USB di memoria di massa quale, ad esempio, un'unità di memoria flash, un disco fisso, un lettore di schede oppure una fotocamera digitale.
- Non è possibile collegare un computer al terminale USB MEMORY di questo sistema.

Connessione a un lettore audio digitale

- Per l'ascolto del lettore audio digitale

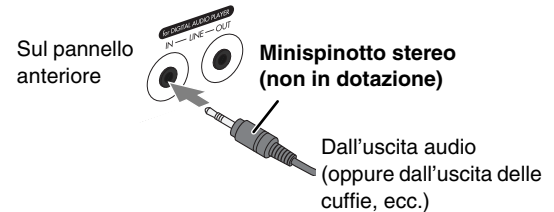

Minispinotto stereo
(non in dotazione)

Dall'uscita audio
(oppure dall'uscita delle cuffie, ecc.)

- Per la registrazione con il lettore audio digitale

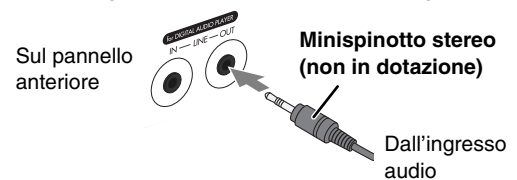

Minispinotto stereo
(non in dotazione)

Dall'ingresso audio

- Non si deve collegare il lettore audio digitale alle prese LINE IN e LINE OUT, poiché il suono risulterebbe distorto.
- Se l'apparecchio esterno non è provvisto di uscita audio per minispinotto stereo, per convertire il minispinotto in uso si raccomanda di utilizzare un apposito adattatore.
- Mediante la funzione QP Link (Quick Portable Link) con questa unità è comodo avviare la riproduzione del lettore audio digitale ad essa collegato. Per maggiori informazioni in merito vedere a pagina 11.

Preparazione del telecomando

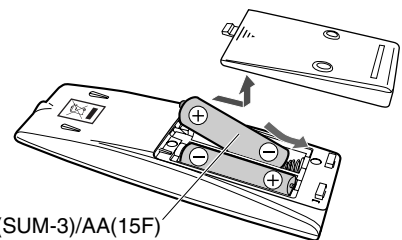

R6(SUM-3)/AA(15F)

Se il raggio d'azione del telecomando si riduce, sostituire entrambe le batterie.

Attenzione

Non esporre le batterie a fonti di calore o fiamme.

Se si usa il telecomando

Puntare la parte superiore del telecomando frontalmente verso il sensore presente sul televisore. Se si utilizza il telecomando da una posizione diagonale, la lunghezza operativa (che è di circa 5 m) potrebbe essere inferiore.

Indicatori del display

Le indicazioni sul display offrono numerose indicazioni durante l'utilizzo del sistema.

Prima di utilizzare il sistema, è necessario comprendere le modalità di funzionamento degli indicatori sul display.

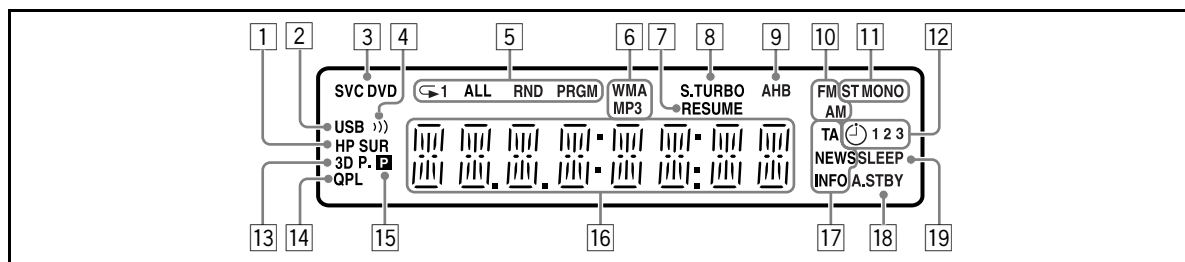

- 1 Indicatore HP SUR (Headphone Surround)
 - S'illumina quando la modalità surround cuffie è attiva.
- 2 Indicatore USB
 - S'illumina quando l'apparecchio rileva quale sorgente "USB MEM".
- 3 Indicatori di formato dei dischi
 - SVC D: s'illumina durante la riproduzione dei dischi SVC D.
 - VCD: s'illumina durante la riproduzione dei dischi VCD.
 - CD: s'illumina durante la riproduzione dei dischi CD.
 - DVD: s'illumina durante la riproduzione dei dischi DVD.
- 4))) Indicatore (Clear Voice)
 - S'illumina quando viene attivata la funzione Clear Voice.
- 5 Indicatori della modalità di riproduzione
 - Indicatori della modalità di ripetizione:
 - 1: s'illumina quando la modalità di ripetizione di una traccia, file, capitolo o a passi è attiva.
 - : s'illumina quando la funzione di ripetizione di un gruppo, titolo, programma o lista di riproduzione è attiva.
 - ALL: s'illumina quando la modalità di ripetizione di tutte le tracce, file, titoli o programmi è attiva.
 - RND: s'illumina quando è attiva la riproduzione casuale.
 - PRGM: s'illumina quando è attiva la riproduzione programmata.
- 6 Indicatori del formato audio
 - MP3: s'illumina quando viene rilevato un file MP3.
 - WMA: s'illumina quando viene rilevato un file WMA.
- 7 Indicatore RESUME
 - S'illumina quando il sistema memorizza il punto d'interruzione della riproduzione.
- 8 Indicatore S.TURBO (Sound Turbo)
 - S'illumina quando viene attivata la funzione Sound Turbo II.
- 9 Indicatore AHB
 - S'illumina quando viene attivata la funzione AHB Pro (Active Hyper Bass Pro).
- 10 Indicatori delle bande radio
 - AM: s'illumina quando si sintonizza una stazione AM.
 - FM: s'illumina quando si sintonizza una stazione FM.
- 11 Indicatori della ricezione FM
 - ST (stereo): s'illumina quando avviene la sintonizzazione di una stazione stereo FM con una forza di segnale sufficiente.
 - MONO: s'illumina durante la ricezione mono di una stazione stereo.
- 12 Indicatori dei timer giornalieri
 - ☺: s'illumina quando il timer giornaliero è in standby oppure è in fase d'impostazione; lampeggia quando è attivato.
 - 1/2/3: s'illumina quando uno dei timer giornalieri (1, 2 o 3) è in standby oppure è attivato; lampeggia mentre è in fase d'impostazione.
- 13 Indicatore 3D P.
 - S'illumina quando 3D Phonic è attivato.
- 14 Indicatore QPL (Quick Portable Link)
 - S'illumina quando la funzione QP Link è attiva.
- 15 P Indicatore (Progressive)
 - Si illumina quando la modalità di scansione progressiva è stata scelta.
- 16 Display principale
 - Durante l'ascolto della radio: la banda di frequenza (o il numero di preimpostazione) e la frequenza della stazione appaiono.
 - Mentre "LINE" è scelto: appare "LINE".
 - Mentre "TV SOUND" è scelto: appare "TV SOUND".
 - Durante la riproduzione di un disco o file: viene visualizzato lo stato corrente.
- 17 Indicatori della funzione Enhanced Other Networks
 - TA/NEWS/INFO:
 - S'illumina per indicare il tipo di programma selezionato correntemente per la ricezione in PTY Standby.
 - Lampeggia quando avviene la sintonizzazione automatica su un programma con la ricezione in PTY Standby.
- 18 Indicatore A.STBY (Auto Standby)
 - S'illumina quando viene attivata la funzione di standby automatico.
 - Lampeggia quando la riproduzione si ferma con la funzione di standby automatico attiva.
- 19 Indicatore SLEEP
 - S'illumina quando è attivo il timer di autospegnimento.

Operazioni giornaliere—Riproduzione

Nel presente manuale vengono illustrate principalmente le operazioni di utilizzo del telecomando. Tuttavia, è possibile utilizzare i pulsanti e i comandi direttamente nell'unità principale se i nomi e i contrassegni sono uguali o simili.

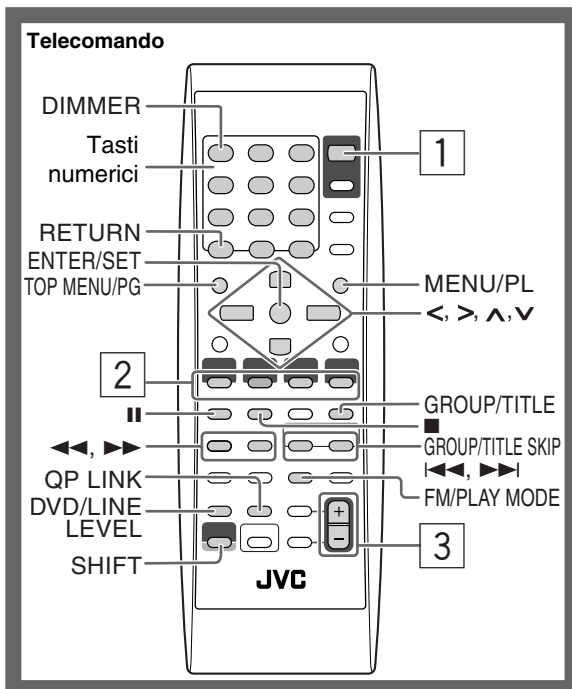

1 Accendere l'unità.

La spia di STANDBY sull'unità principale si spegne.

- Il sistema può essere acceso, oltre che premendo **⏻/I AUDIO**, premendo altresì uno dei tasti di selezione della sorgente.
- Quando la funzione QP Link è attiva, avviando la riproduzione di una periferica esterna il sistema si accende selezionando automaticamente la sorgente "LINE". (Per maggiori informazioni in merito vedere pagina 11.)

2 Selezionare la sorgente.

- Se la sorgente selezionata è pronta la riproduzione si avvia automaticamente.
- La pressione di **DISPLAY** determina il cambio delle informazioni visualizzate. Per maggiori informazioni al riguardo si prega di vedere a pagina 15.

3 Regolare il volume.

Per spegnere (mettere in standby) il sistema



La spia STANDBY dell'unità principale s'illumina in rosso.

- Un consumo minimo di energia si verifica anche in modalità standby.

Lo spegnimento del display permette di ridurre il consumo energetico. Per spegnerlo, mentre il sistema è in standby occorre premere prima **SHIFT** e contemporaneamente **DIMMER** in modo da selezionare "DISP OFF".

- Per riaccendere il display occorre nuovamente premere prima **SHIFT** e contemporaneamente **DIMMER** in modo da selezionare "DISP ON".

Ascolto in cuffia

Collegare le cuffie alla presa PHONES sull'unità principale. Il suono cesserà di uscire dagli altoparlanti.

Accertarsi di abbassare il volume prima di collegare o indossare le cuffie.

- Quando vengono scollegate le cuffie, i diffusori vengono riattivati.

NON spegnere il sistema (modalità standby) mentre il volume è impostato a un livello molto alto. In caso contrario, l'improvvisa emissione di energia sonora all'accensione dell'unità o all'avvio della riproduzione può danneggiare l'udito, i diffusori e/o le cuffie.



Selezione dei numeri



Esempi:

Per selezionare il numero 5, premere 5.
 Per selezionare il numero 10, premere 10.
 Per selezionare il numero 15, premere ≥ 10 , 1 e quindi 5.
 Per selezionare il numero 30, premere ≥ 10 , 3 e quindi 0.
 Per selezionare il numero 125, premere ≥ 10 , ≥ 10 , 1, 2 e quindi 5.

Per memorizzare le stazioni



È possibile predefinire fino a 30 stazioni FM e 15 stazioni AM.

1 Sintonizzare l'unità sulla stazione che si desidera memorizzare.

- Se selezionata, per le stazioni FM predefinite è altresì possibile memorizzare la modalità di ricezione monofonica.

2 Attivare la modalità di immissione del numero predefinito.

ENTER/SET



- Completare il processo seguente mentre l'indicazione sul display lampeggia.

3 Selezionare un numero predefinito per la stazione da memorizzare.

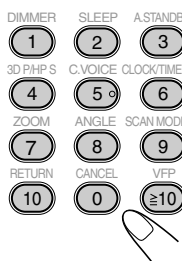

- Per la selezione dei numeri si prega di vedere la sezione "Selezione dei numeri" nella colonna qui a sinistra.
- È anche possibile usare il tasto \gg o \ll .

4 Memorizzare la stazione.

ENTER/SET

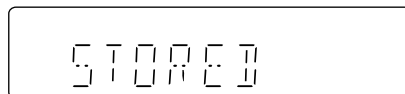

Per sintonizzarsi su una stazione predefinita



1 Selezionare la banda (FM o AM).

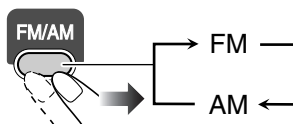

2 Selezionare il numero predefinito corrispondente alla stazione memorizzata.

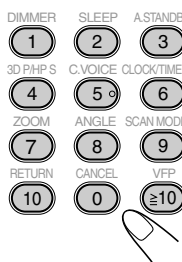

- Per la selezione dei numeri si prega di vedere la sezione "Selezione dei numeri" nella colonna qui a sinistra.
- È anche possibile usare il tasto \gg o \ll .

Ascolto della radio

INFO

Per selezionare la banda (FM o AM)

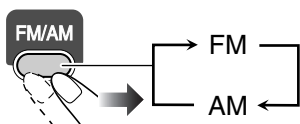

Per sintonizzarsi su una stazione

Mentre viene selezionato FM o AM...

2 seg.



Sul display viene visualizzato il cambio di frequenza. Quando il sistema si sintonizza su una stazione (frequenza) con una potenza di segnale sufficiente, la ricerca della frequenza si arresta.

- Premendo ripetutamente il tasto, la frequenza cambia un passo alla volta.

Per terminare la ricerca manualmente, premere uno dei due tasti.

Se la ricezione FM è debole

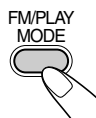

Sul display s'illumina l'indicatore MONO. La ricezione risulta migliorata anche se viene perduto l'effetto stereo—Ricezione mono.

Per ripristinare l'effetto stereo, premere di nuovo il tasto (l'indicatore MONO scompare).

Se durante l'ascolto della stazione AM si odono dei battimenti

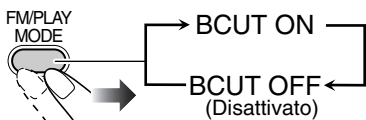

- Questa impostazione si annulla automaticamente non appena si seleziona un'altra sorgente.

Ascolto dell'audio dell'apparecchio TV

Con questo Sistema è possibile ascoltare le stazioni televisive ricevute dall'apparecchio TV ad esso collegato con il cavo SCART (vedere a pagina 5).

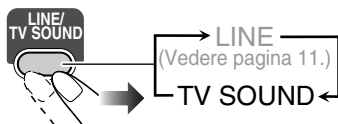

Riproduzione di un disco/unità USB di memoria di massa

INFO

Per inserire un disco

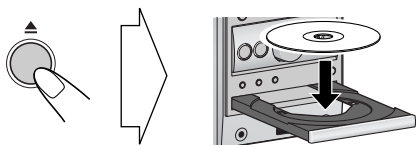

• Se si utilizza un disco da 8 cm, posizionarlo sul cerchio interno del cassetto.

Per chiudere il cassetto del disco, premere nuovamente ▲.

• Se si preme DVD/CD ►, il cassetto del disco si chiude automaticamente e la riproduzione ha inizio (a seconda di come il disco è costruito internamente).

Per collegare un'unità USB di memoria di massa

- Per informazioni sul collegamento dell'unità USB di memoria di massa si prega di vedere la sezione vedere pagina 5.
- Prima di collegare o scollegare l'unità USB di memoria di massa si raccomanda di regolare il volume al minimo.
- Per scollegare un'unità USB di memoria di massa in sicurezza si raccomanda di spegnere innanzi tutto il sistema.

Riproduzione di un disco o di unità USB di memoria di massa

Per avviare:

Disco Unità USB di memoria di massa

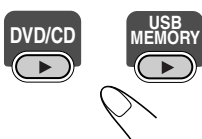

Per la pausa:



Per abbandonare l'operazione, premere DVD/CD ► o USB MEMORY ►.

Per interrompere:

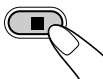

- Con i file MP3/WMA/WAV/JPEG/MPEG-1/MPEG-2/DivX:
 - Se il disco o l'unità USB di memoria di massa contiene file riproducibili di diverso tipo (audio, immagini fisse o immagini dinamiche) è necessario selezionare quello d'interesse (si prega di vedere l'opzione "FILE TYPE" del menu "PICTURE" a pagina 31).
 - Quando il sistema rileva i file MP3/WMA/WAV/JPEG/MPEG-1/MPEG-2/DivX sul televisore ne appare lo schermo di controllo (con le immagini fisse e dinamiche appare solo a riproduzione ferma). Per dettagli, vedere pagina 28.
- Questo sistema può memorizzare il punto di arresto e, quando si riprende la riproduzione premendo DVD/CD ► o USB MEMORY ► (anche in modalità di attesa) esso riprende dalla posizione dove si era fermato—Ripresa della riproduzione. (L'indicatore RESUME appare sul display quando si ferma la riproduzione.)
- **Per fermare il sistema completamente a funzione di ripresa della riproduzione attivata**, premere ■ due volte. (Per informazioni sull'annullamento della funzione di ripresa della riproduzione si prega di vedere "RESUME" nel menu "OTHERS" a pagina 32.)

Icone della guida su schermo

• Durante la riproduzione, le seguenti icone possono apparire sullo schermo del televisore:

- All'inizio di una scena che contiene visioni da angoli diversi.
- All'inizio di una scena che contiene suoni da angoli diversi.
- All'inizio di una scena che contiene sottotitoli diversi.

• Le seguenti icone appaiono inoltre sul televisore ad indicare l'operazione che state eseguendo.



• Per informazioni sulla rimozione delle icone di guida dallo schermo si prega di vedere l'opzione "ON SCREEN GUIDE" del menu "OTHERS" a pagina 32.

Per selezionare un titolo/gruppo



Durante la riproduzione...

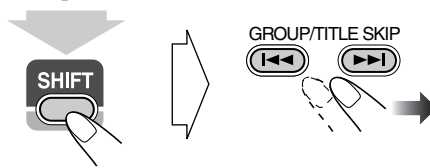

(Mantenendo premuto...)

- Il titolo o il gruppo desiderato può essere direttamente selezionato con i tasti numerici dopo avere premuto GROUP/TITLE (tranne che con i dischi DVD-VR). Per informazioni sulla selezione dei numeri si prega di vedere la sezione "Selezione dei numeri" a pagina 8.

Per selezionare un capitolo/traccia/file

- Con i VCD e gli SVCD annullare la funzione PBC (vedere colonna a destra).

Durante la riproduzione...



- La prima volta che si preme il sistema fa ritorno all'inizio del capitolo/traccia/file attuale.

Per individuare una parte particolare

- Questo non funziona con i file JPEG.

Durante la riproduzione...



- Con i file MP3/WMA/WAV/DivX la velocità di ricerca e le indicazioni che appaiono sullo schermo del televisore differiscono da quelle qui sopra riportate.
- Non viene riprodotto alcun suono se la ricerca viene effettuata mentre viene visualizzato un film.

Per ripristinare la riproduzione normale è sufficiente premere DVD/CD ► o USB MEMORY ► a seconda della sorgente attualmente selezionata.

- A seconda dei file DivX/MPEG-1/MPEG2 attualmente selezionato, ogni qualvolta si preme il tasto > o < si saltano le scene di 30 secondi o di 5 minuti.

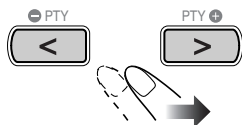

Per trovare un passaggio direttamente

Potete selezionare un titolo/capitolo/traccia/file direttamente e riprodurlo subito.

- Per i DVD Video, potete selezionare **un titolo prima di iniziare la riproduzione**, mentre scegliete un capitolo dopo aver iniziato la riproduzione.

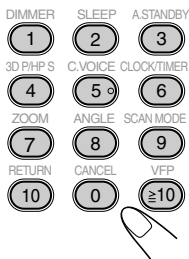

- Per informazioni sulla selezione dei numeri si prega di vedere la sezione "Selezione dei numeri" a pagina 8.

Per riprodurre usando il menu del disco

- Con i dischi DVD Video:

1 Fare comparire il menu del disco.



2 Selezionare una voce dal menu del disco.

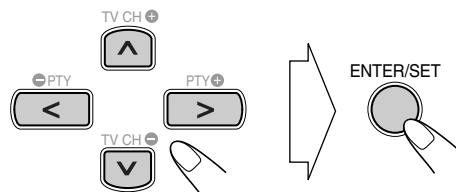

- Con alcuni di questi dischi è altresì possibile selezionare le opzioni con i tasti numerici.

- Per SVCD/VCD con funzione PBC:

Durante la riproduzione di un disco con funzione PBC, l'indicazione "PBC" appare sul display.

Quando il menu del disco appare sullo schermo, selezionare una voce dal menu. La riproduzione della voce scelta inizia.



- Per informazioni sulla selezione dei numeri si prega di vedere la sezione "Selezione dei numeri" a pagina 8.

Per portarsi alla pagina successiva o precedente del menu attuale:

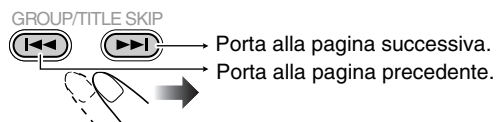

Per tornare al menu precedente:

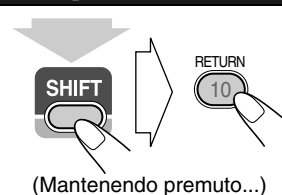

Per annullare la funzione PBC è necessario premere ■ e selezionare una traccia con i tasti numerici (vedere a pagina 8). La riproduzione si avvierà quindi dalla traccia selezionata.

Per riattivare la funzione PBC, premere ■ (due volte se Resume è "ON") e quindi DVD/CD ►.

Riproduzione con un lettore audio digitale **INFO**

- Per informazioni sul collegamento del lettore audio digitale si prega di vedere a pagina 5.

Ascolto del lettore audio digitale

Con questo Sistema è possibile ascoltare il lettore audio digitale collegato alla presa LINE IN.

- Prima di avviare la riproduzione si raccomanda di ridurre al minimo il volume del Sistema.

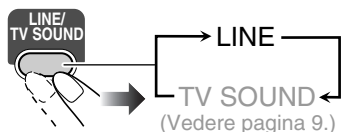

Regolazione del livello dell'ingresso audio **Remote ONLY**

Se il suono proveniente dal lettore audio digitale collegato alla presa LINE IN è eccessivamente forte oppure eccessivamente debole, attraverso questo stesso jack è possibile variarne il livello (senza dover ricorrere alla regolazione del volume).

Mentre "LINE" è scelto come sorgente di segnale...

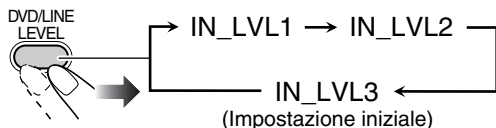

- Il livello dell'ingresso aumenta all'aumentare del numero selezionato.

Per attivare la funzione QP Link **Remote ONLY**

Con la funzione QP Link (Quick Portable Link) è comodo avviare la riproduzione del lettore audio digitale collegato alla presa LINE IN.

- È necessario regolare il volume del lettore audio digitale ad un livello sufficientemente elevato da consentire al sistema di rilevarne il segnale.

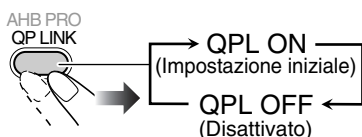

Quando la funzione QP Link è attiva, il collegamento del lettore audio digitale alla presa LINE IN e quindi l'avvio della riproduzione danno corso alle seguenti operazioni:

- Mentre il sistema è acceso...

Commuta automaticamente la sorgente su "LINE". (La commutazione da "LINE" ad un'altra sorgente determina la disattivazione della funzione QP Link.)

- Mentre il sistema è in standby...

Accende il sistema e commuta automaticamente la sorgente su "LINE" ad eccezione del caso in cui il display sia spento (vedere a pagina 7).

Mentre l'apparecchio esterno è in riproduzione con la funzione QP Link...

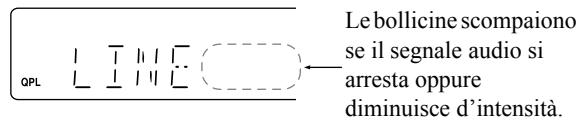
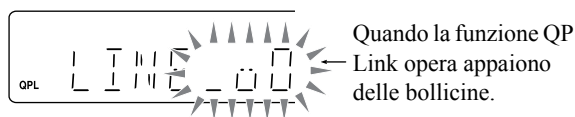

Per registrare con il lettore audio digitale

Il sistema permette di registrare il suono nel lettore audio digitale collegato alla presa LINE OUT.

IMPORTANTE:

La registrazione o la riproduzione di materiale coperto da diritti d'autore senza l'autorizzazione del titolare dei diritti può essere illegale.

- 1 Avviare la registrazione nel lettore audio digitale.
- 2 Avviare la riproduzione del disco o dell'unità USB di memoria di massa, oppure sintonizzare la stazione da registrare.

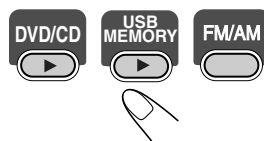

- Per registrare con un lettore audio digitale è necessario disattivare la funzione QP Link oppure scollegarlo dalla presa LINE IN; in caso contrario come sorgente si selezionerebbe "LINE" e la registrazione si arresterebbe.
- Le regolazioni audio (vedere le pagine 12 e 13) non hanno influenza sulla registrazione con il lettore audio digitale.

Regolazione del livello dell'uscita audio **Remote ONLY**

Se il suono registrato dal lettore audio digitale collegato alla presa LINE OUT è eccessivamente forte oppure eccessivamente debole, attraverso questo stesso jack è possibile variarne il livello (senza dover ricorrere alla regolazione del volume).

Mentre "LINE" è scelto come sorgente di segnale...

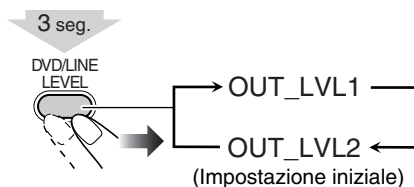

- Il livello dell'uscita aumenta all'aumentare del numero selezionato.

Operazioni giornaliere—Regolazioni audio e generali

Telecomando

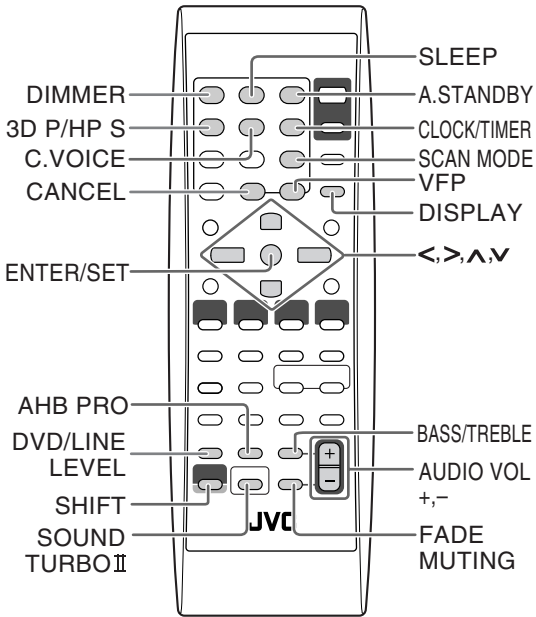

Unità principale

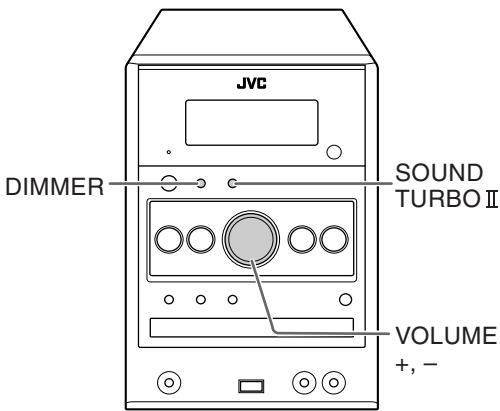

Regolazione del volume

È possibile regolare il livello del volume da VOL MIN a 40 (VOL MAX).

Telecomando:	Unità principale:

Per escludere il volume immediatamente



Per ripristinare il volume, premere nuovamente o regolare il livello del volume.

Regolazione del suono

INFO

Per rinforzare il suono

È possibile aumentare le frequenze basse e alte—Sound Turbo II.

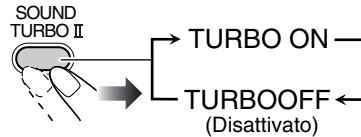

- Quando la funzione Sound Turbo II è attiva:
 - Si attiva automaticamente la funzione AHB PRO (vedere qui oltre), la quale non può essere disattivata. (L'indicatore AHB non s'illumina nemmeno se la funzione è attiva.)
 - Il livello dei bassi e degli acuti (vedere qui oltre) è regolato su "+2".

Per rinforzare i suoni bassi



Quando si disattiva la funzione Sound Turbo II, la ricchezza e la pienezza dei suoni bassi si conservano in modo chiaro indipendentemente dalla regolazione del volume—AHB Pro (Active Hyper Bass Pro).

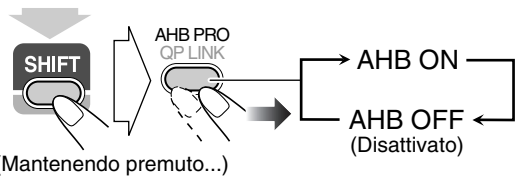

Per regolare il tono



È possibile regolare il livello delle frequenze basse e alte da -3 a +3.

Per regolare le frequenze basse



Per regolare le frequenze alte



Creazione di un campo sonoro tridimensionale—3D Phonic

Remote ONLY

- Questa capacità è disponibile esclusivamente durante la riproduzione dei dischi o dell'unità USB di memoria di massa.
- Questo non funziona con i file MPEG-1/MPEG-2/DivX.

Durante la riproduzione...

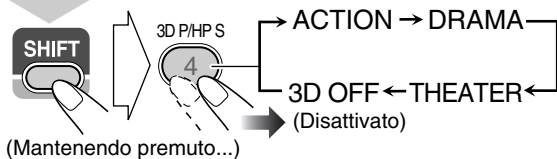

ACTION	Adatto a film d'azione e programmi sportivi.
DRAMA	Crea un suono caldo e naturale. Potrete godervi un film in un'atmosfera rilassata.
THEATER	Potrete ottenere gli effetti sonori di un grande cinema.

Uso delle cuffie surround

Remote ONLY

Questa capacità offre un effetto surround durante l'ascolto del suono con le cuffie.

- Questa capacità è disponibile esclusivamente durante la riproduzione dei dischi o dell'unità USB di memoria di massa.
- Questo non funziona con i file MPEG-1/MPEG-2/DivX.

Durante la riproduzione...

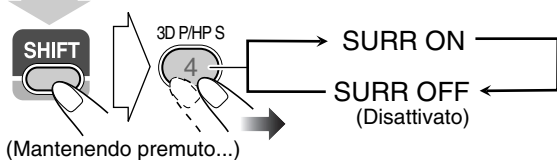

- Se si collegano le cuffie mentre la modalità 3D Phonic è attiva il sistema attiva automaticamente l'effetto surround in cuffia.
- Quando la modalità 3D Phonic non è attiva mentre lo è la funzione surround in cuffia, lo scollegamento delle cuffie determina l'impostazione della modalità 3D Phonic stessa su "ACTION".

Per una maggiore chiarezza dei dialoghi

—Clear Voice

Remote ONLY

Durante la riproduzione dei dischi o dell'unità USB di memoria di massa è possibile rendere più chiare le voci dei cantanti o i dialoghi—Clear Voice. Quando è attiva la funzione Clear Voice sul display appare la corrispondente indicazione))) (Clear Voice).

- Quando la modalità 3D Phonic è attiva questa funzione opera con i software multicanale codificati per il canale centrale e con quelli a due canali.

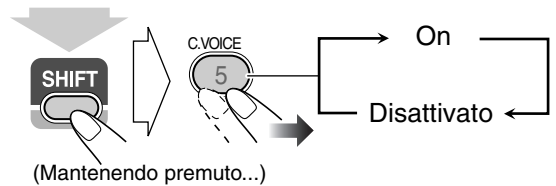

Preimpostazione dell'aumento automatico del volume di un DVD

Remote ONLY

Il suono di un DVD è a volte registrato ad un livello inferiore a quello di altri dischi o sorgenti. È possibile preimpostare un aumento di livello per il DVD attualmente inserito, in modo da non dover regolare il volume ogni volta che si cambia sorgente.

- Questa capacità è disponibile soltanto con i dischi DVD Video e i dischi DVD-VR.

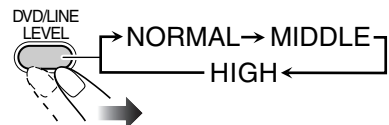

NORMAL	Livello di registrazione originale.
MIDDLE	Il livello di uscita viene aumentato (meno che con "HIGH").
HIGH	Il livello di uscita viene aumentato (più che con "MIDDLE"). (impostazione iniziale)

Regolazione della luminosità del display

È possibile ridurre la luminosità del display.

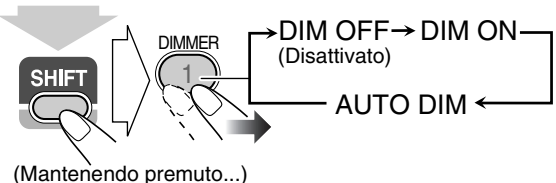

DIM ON	Attenua la luminosità del display.
AUTO DIM	Attenua la luminosità del display durante la riproduzione delle immagini fisse o dinamiche. <ul style="list-style-type: none"> • La funzione di oscuramento del display si annulla all'arresto della riproduzione.

Cambiamento del modo di scansione



Questo sistema supporta la scansione progressiva. Selezionare l'uscita del segnale video in funzione del tipo di apparecchio TV in uso. Se alle prese COMPONENT VIDEO OUT è collegato un televisore a scansione progressiva, selezionando "PROGRESS" si riproducono immagini ad alta qualità.

Prima della riproduzione...

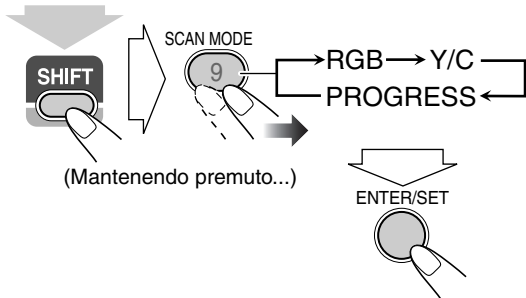

RGB	Per un televisore a scansione interlacciata. Da selezionare per mandare segnale video composito o RGB attraverso il terminale AV (SCART).
Y/C	Per un televisore a scansione interlacciata. Da selezionare per inviare i segnali S-video attraverso il terminale AV (SCART).
PROGRESS	Per un televisore a scansione progressiva. Da selezionare per vedere le immagini a scansione progressiva attraverso le prese COMPONENT VIDEO OUT. <ul style="list-style-type: none"> L'indicatore (Progressive) si accende sulla finestrella del display.

Cambio del tono dell'immagine

Durante la riproduzione di un'immagine sull'apparecchio TV è possibile selezionare un valore di tono preimpostato oppure regolarlo e memorizzarlo a piacere.

Per selezionare un tono preimpostato dell'immagine

- 1 Durante la riproduzione, far comparire la schermata di impostazione VFP.

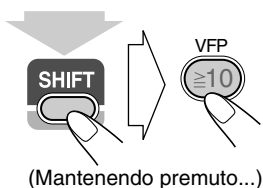

NORMAL	
GAMMA	0
BRIGHTNESS	0
CONTRAST	0
SATURATION	0
TINT	0
SHARPNESS	0

Sul televisore

- 2 Selezionare un tono preimpostato dell'immagine.

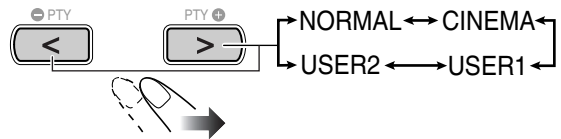

NORMAL	Usare normalmente questa posizione.
CINEMA	Adatto per riprodurre film.
USER1/USER2	Potete regolare parametri e memorizzare le impostazioni fatte.

Per cancellare il contenuto dello schermo è sufficiente premere nuovamente VFP mentre si mantiene premuto SHIFT.

Per regolare il tono dell'immagine

- 1 selezionare "USER1" o "USER2".
 - Osservare i passi 1 e 2 illustrati nella sezione "Per selezionare un tono preimpostato dell'immagine".
- 2 selezionare il parametro da regolare.

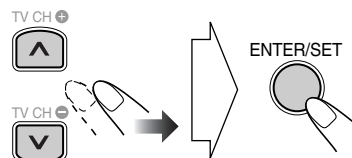

GAMMA	Da regolare se il colore normale è troppo chiaro o scuro (da -3 a +3).
BRIGHTNESS	Da regolare se l'intera immagine è troppo chiara o scura (da -8 a +8).
CONTRAST	Da regolare se il rapporto di luminosità è innaturale (da -7 a +7).
SATURATION	Da regolare se l'immagine è sbiadita o troppo cupa (da -7 a +7).
TINT	Da regolare se l'incarnato delle persone è innaturale (da -7 a +7).
SHARPNESS	Da regolare se l'immagine non è chiara (-8 a +8).

- 3 Regolare il parametro.

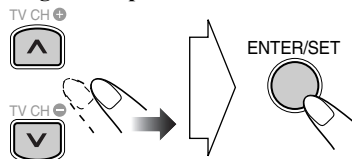

- 4 Ripetere i punti 2 e 3 per regolare gli altri parametri.

Per cancellare il contenuto dello schermo è sufficiente premere nuovamente VFP mentre si mantiene premuto SHIFT.

Impostazione dell'orologio Remote ONLY INFO

Non è possibile utilizzare i timer giornalieri senza avere prima impostato l'orologio incorporato (vedere a pagina 29).

- Per uscire dalla modalità d'impostazione dell'orologio è sufficiente premere CLOCK/TIMER mentre si preme SHIFT.
- Per correggere un errore di impostazione, premere CANCEL (tenendo premuto SHIFT). Sarà quindi possibile tornare al punto precedente.

1 Attivare la modalità di impostazione dell'orologio.

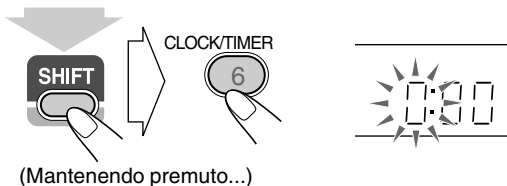

- Se l'orologio è già stato impostato in precedenza, premere ripetutamente il tasto finché viene selezionata la modalità di impostazione dell'orologio.

2 Regolare l'ora e quindi i minuti.

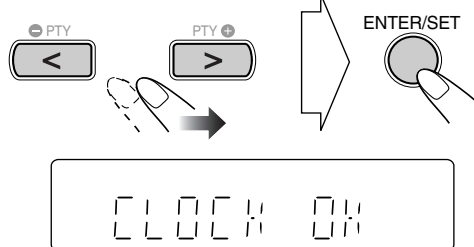

L'orologio incorporato è ora in funzione.

Per visualizzare l'ora attuale durante la riproduzione

Es.: Durante la riproduzione di un disco...

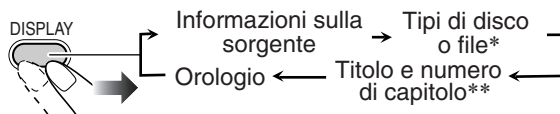

- * Soltanto durante la riproduzione di un disco o di un'unità USB di memoria di massa.

- ** Soltanto durante la riproduzione dei seguenti tipi di dischi o di file:

DVD-VR: Numero di programmazione o di lista di riproduzione e numero del capitolo.

File MP3/WMA/WAV/JPEG/MPEG-1/MPEG-2/DivX: numero del gruppo e del file.

DVD Video: Numero del titolo e del capitolo.

Spegnimento automatico dell'unità Remote ONLY

Auto Standby

- Questa funzione è disponibile esclusivamente durante la riproduzione di un disco, di un'unità USB di memoria di massa o di un lettore audio digitale mentre è attivata la funzione QP Link.

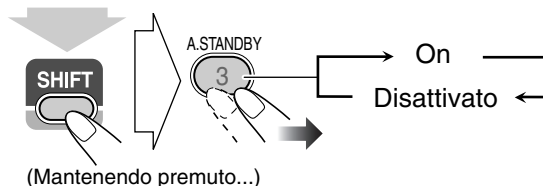

Quando è attiva la funzione di standby automatico, l'indicatore A.STBY compare sul display.

Quando la riproduzione cessa, l'indicatore A.STBY inizia a lampeggiare. Se non viene eseguita alcuna operazione entro circa 3 minuti mentre l'indicatore lampeggia, il sistema si spegne (modalità standby) automaticamente.

- La funzione di standby automatico opera con "DVD/CD", "USB MEM" e "LINE".
- Il passaggio alla sorgente "FM", "AM" o "TV SOUND" disattiva temporaneamente la funzione di standby automatico.

Timer di autospegnimento

È possibile impostare l'ora di spegnimento per consentire di addormentarsi senza spegnere direttamente l'unità.

1 Specificare il tempo (in minuti).

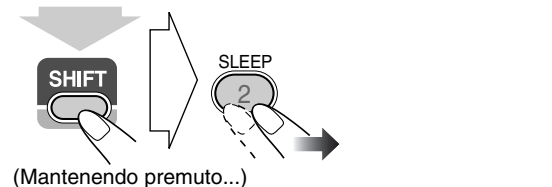

2 Attendere finché il valore impostato scompare.

Per controllare il tempo rimanente prima dello spegnimento, premere SLEEP tenendo premuto SHIFT.

- Se viene premuto il tasto ripetutamente, è possibile modificare il tempo di spegnimento.

Operazioni avanzate con la radio INFO

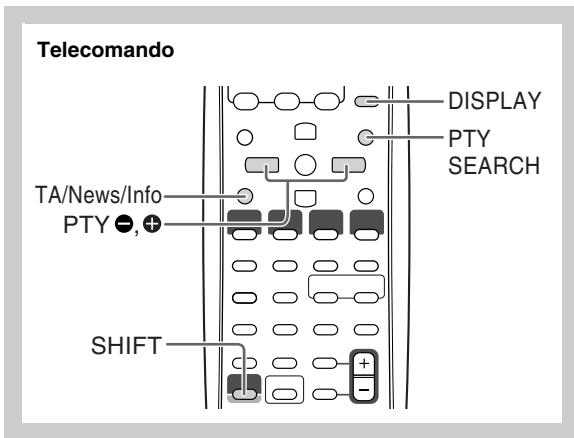

Ricezione di stazioni FM con il Radio Data System Remote ONLY

Radio Data System consente alle stazioni FM di inviare un segnale aggiuntivo insieme ai segnali dei programmi normali. Questo sistema può ricevere i seguenti tipi di segnali Radio Data System.

PS (Servizi associati al programma)	Mostra i nomi delle stazioni conosciute.
PTY (Tipo di programma)	Mostra il tipo di programma trasmesso.
RT (Testo radio)	Mostra i messaggi di testo trasmessi dalla stazione.
Enhanced Other Networks (Segnalazione altre reti)	Fornisce informazioni relative ai tipi di programmi trasmessi da stazioni Radio Data System di reti diverse.

Per mostrare le informazioni dei segnali Radio Data System

Mentre si ascolta una stazione FM...

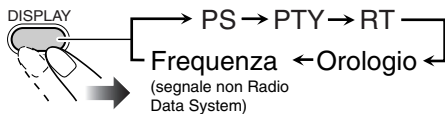

PS	Vengono visualizzati i nomi delle stazioni. Se la stazione non trasmette alcun segnale, sul display viene visualizzato "NO PS".
PTY	Viene visualizzato il tipo di programma trasmesso. Se la stazione non trasmette alcun segnale, sul display viene visualizzato "NO PTY".
RT	Vengono visualizzati i messaggi di testo inviati dalla stazione. Se la stazione non trasmette alcun segnale, sul display viene visualizzato "NO RT".

Ricerca di un programma tramite Remote ONLY

Codici PTY Remote ONLY

È possibile individuare un tipo di programma particolare dai canali predefiniti (vedere a pagina 8) specificando i codici PTY.

Per cercare un programma tramite i codici PTY

1 Mentre si ascolta una stazione FM...

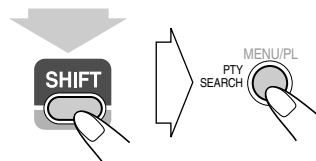

(Mantenendo premuto...)

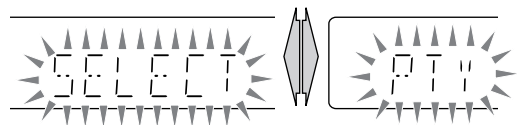

2 Selezionare un codice PTY (vedere a pagina 17).

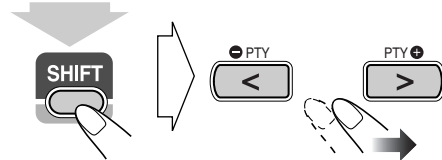

(Mantenendo premuto...)

3 Iniziare la ricerca.

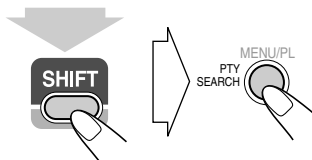

(Mantenendo premuto...)

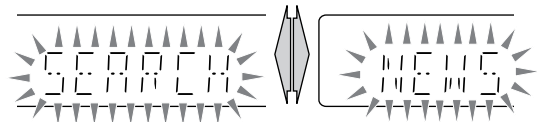

Es. È stato selezionato "NEWS"

Il sistema ricerca 30 stazioni FM preimpostate, fermandosi quando trova la stazione richiesta sulla quale si sintonizza.

- Se non viene individuato alcun programma, sul display viene visualizzato "NOTFOUND".
- Per terminare la ricerca in qualsiasi momento, premere PTY SEARCH (tenendo premuto SHIFT).

Per continuare la ricerca se viene trovata una stazione non desiderata

Mentre le indicazioni sul display stanno lampeggiando, premere nuovamente PTY SEARCH (tenendo premuto SHIFT).

Passaggio temporaneo ad un programma

propria scelta in modo automatico

La funzione Enhanced Other Networks (segnalazione altre reti) consente al sistema di passare temporaneamente a una stazione FM predefinita che trasmette un programma di propria scelta (TA, NEWS o INFO).

- Questa funzione viene utilizzata durante l'ascolto di una stazione FM che fornisce i segnali richiesti.

Mentre si ascolta una stazione FM, selezionare il tipo di programma.

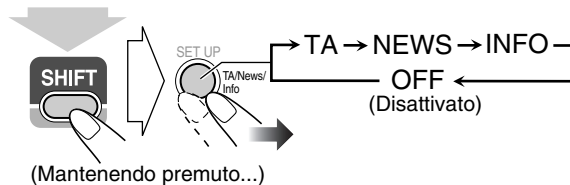

TA	Informazioni sul traffico nella zona
NEWS	Notizie
INFO	Programmi informativi, nel senso più ampio del termine

Informazioni sulla funzione Enhanced Other Networks (Segnalazione altre reti):

CASO 1

Se una stazione non sta trasmettendo il programma scelto
Il sistema rimane sintonizzato sulla stazione attuale.

↓
Quando inizia a ricevere dalla corrispondente stazione uno dei programmi definito tra i preferiti, il sistema commuta automaticamente a quella stessa stazione. L'indicatore Enhanced Other Networks inizia a lampeggiare.

↓
Al termine del programma, il sistema ritorna sulla stazione precedentemente sintonizzata, ma la funzione rimane attiva (l'indicatore termina di lampeggiare e rimane acceso).

CASO 2

Se una stazione trasmette il programma scelto
Il sistema si sintonizza automaticamente su tale stazione. L'indicatore Enhanced Other Networks inizia a lampeggiare.

↓
Al termine del programma, il sistema ritorna sulla stazione precedentemente sintonizzata, ma la funzione rimane attiva (l'indicatore termina di lampeggiare e rimane acceso).

CASO 3

Se la stazione sintonizzata inizia la trasmissione del programma scelto
L'indicatore Enhanced Other Networks inizia a lampeggiare.

↓
Al termine del programma, l'indicatore termina di lampeggiare (la funzione rimane ancora attiva).

Descrizione dei codici PTY

NEWS:	Notiziari.
AFFAIRS:	Programmi di attualità che approfondiscono le notizie del giorno (dibattiti o analisi).
INFO:	Programmi il cui scopo è fornire consigli in senso lato.
SPORT:	Programmi riguardanti tutti gli aspetti del mondo dello sport.
EDUCATE:	Programmi educativi.
DRAMA:	Tutti i radiodrammi e le serie a puntate.
CULTURE:	Programmi relativi a qualsiasi aspetto della cultura nazionale o regionale, inclusi lingua, teatro, ecc.
SCIENCE:	Programmi relativi alle scienze naturali e alla tecnologia.
VARIED:	Utilizzato per programmi basati principalmente sui dialoghi, quali quiz, giochi con risposte di esperti alle domande del pubblico e interviste a personalità.
POP M:	Musica commerciale di interesse popolare.
ROCK M:	Musica rock.
EASY M:	Musica contemporanea considerata "musica leggera".
LIGHT M:	Musica strumentale e opere vocali o corali.
CLASSICS:	Concerti di grandi opere orchestrali, sinfonie, musica da camera, ecc.
OTHER M:	Musica che non rientra in nessuna delle altre categorie.
WEATHER:	Programmi meteorologici e previsioni del tempo.
FINANCE:	servizi e notizie dalle borse valori, di economia, finanza, ecc.
CHILDREN:	Programmi destinati ad un pubblico giovane.
SOCIAL:	Programmi relativi a sociologia, storia, geografia, psicologia e società.
RELIGION:	Programmi religiosi.
PHONE IN:	Programmi che prevedono la partecipazione del pubblico, che esprime le sue opinioni per telefono o in un forum aperto a tutti.
TRAVEL:	Informazioni di viaggio.
LEISURE:	Programmi su attività ricreative.
JAZZ:	Musica jazz.
COUNTRY:	Canzoni che derivano dalla tradizione musicale del Sud degli Stati Uniti o che la seguono.
NATION M:	musica popolare contemporanea nazionale o regionale nella lingua di quel paese.
OLDIES:	musica appartenente alla cosiddetta "età dell'oro" della musica pop.
FOLK M:	Musica che ha le sue radici nella cultura musicale di una nazione specifica.
DOCUMENT:	Programmi relativi ad argomenti basati su fatti realmente accaduti, presentati con stile investigativo.
TEST:	Segnale di prova per verificare l'idoneità delle apparecchiature per la ricezione degli annunci di emergenza.
ALARM:	Annunci di emergenza.
NONE:	Nessun tipo di programma, programma non definito o difficile da categorizzare in tipi specifici.

- La classificazione dei codici PTY per alcune stazioni FM può differire dall'elenco precedente.

Operazioni particolari con i dischi e i file

Telecomando

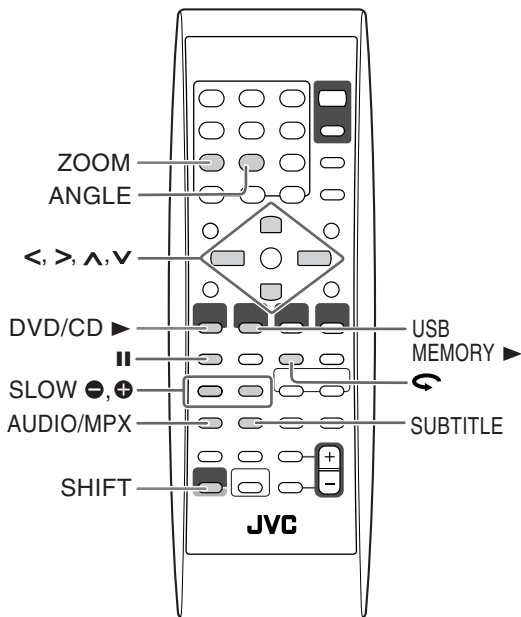

Scelta della pista audio



Con i file DivX e i dischi DVD Video: Durante la riproduzione di un capitolo/file che contiene il sonoro in varie lingue, potete selezionare quella che desiderate.

Per DVD-VR/SVCD/VCD: Durante la riproduzione di una traccia è possibile selezionare il canale audio da ascoltare.

- Per DVD Video/DVD-VR/SVCD/VCD: Potete anche selezionare il canale audio della traccia con la barra sullo schermo (vedere pagina 24).



Durante la riproduzione di DVD Video...

Es.:

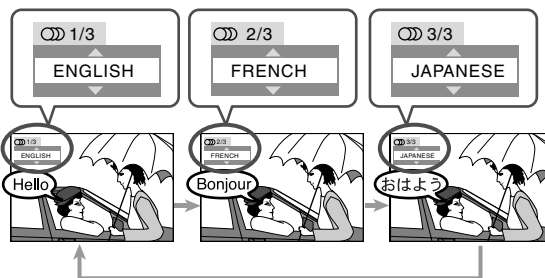

Durante la riproduzione di un file DivX...

Es.:

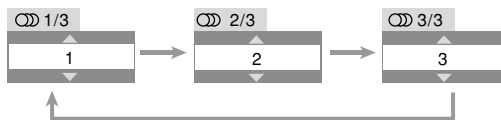

Durante la riproduzione di DVD-VR o SVCD/VCD...

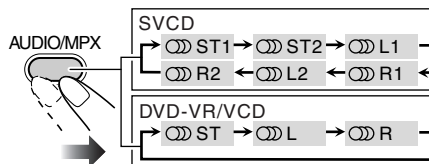

ST1/ST2/ST Per riprodurre segnale stereo normale (a 2 canali).

L1/L2/L Per riprodurre il canale audio sinistro.

R1/R2/R Per riprodurre il canale audio destro.

- Un SVCD può avere 4 canali audio. Gli SVCD usano questi 4 canali per registrare due registrazioni a 2 canali (ST1/ST2).

Scelta della lingua dei sottotitoli

Con i file DivX e i dischi DVD Video: Durante la riproduzione di un capitolo/file contenente sottotitoli in differenti lingua, potete selezionare la lingua dei sottotitoli da visualizzare sul televisore.

Per DVD-VR: Durante la riproduzione è possibile visualizzare o rimuovere i sottotitoli.

Per SVCD: Durante la riproduzione, potete selezionare i sottotitoli anche se questi non sono presenti sul disco.

- Per DVD Video/DVD-VR/SVCD: Potete anche selezionare la lingua dei sottotitoli con la barra sullo schermo (vedere pagina 24).

Durante la riproduzione di un file DivX o di un DVD Video...

1

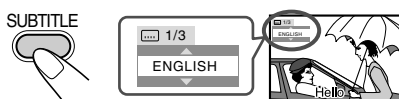

2

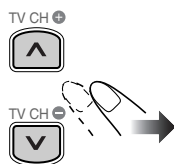

Es.:

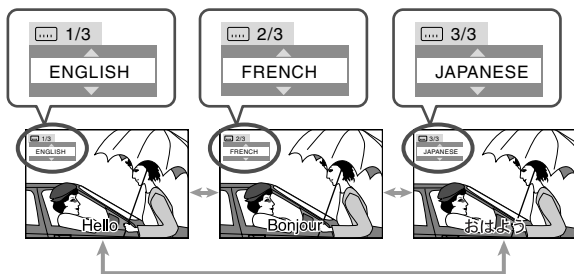

Durante la riproduzione di un DVD-VR...

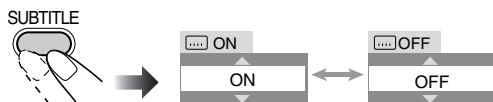

Durante la riproduzione di un SVCD...

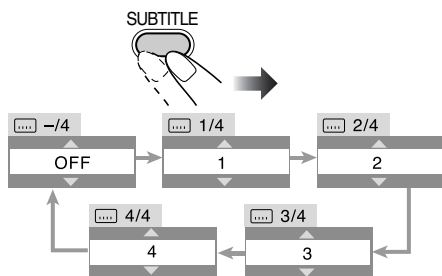

Scelta dell'angolo di visione

Solo per DVD Video: Durante la riproduzione di un capitolo che contiene più angolazioni, è possibile visualizzare una stessa scena da angolazioni diverse.

- Potete anche selezionare le varie angolazioni con la barra sullo schermo (vedere pagina 24).

Durante la riproduzione...

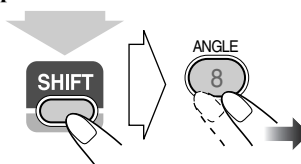

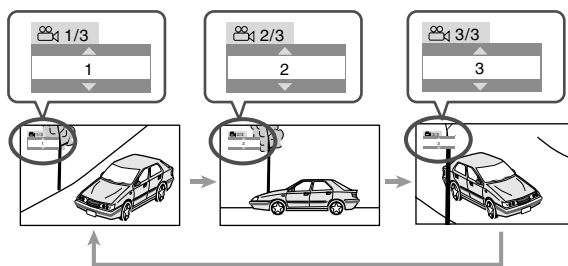

(Mantenendo premuto...)

Es.:



Riproduzione con effetti speciali INFO

Riproduzione di immagini ferme

Per visualizzare l'immagine fissa:	Per riprendere la riproduzione normale:
Durante la riproduzione...	Disco Unità USB di memoria di massa
	 

Riproduzione fotogramma per fotogramma Remote ONLY

1 Durante la riproduzione...



La riproduzione delle immagini ferme ha inizio.

2 Cambiare le immagini ferme visualizzate una alla volta.



Per ripristinare la riproduzione normale è sufficiente premere DVD/CD ► o USB MEMORY ► a seconda della sorgente attualmente selezionata.

Riproduzione al rallentatore Remote ONLY

• Questa funzione viene usata solo per la riproduzione di DVD Video/DVD-VR/SVCD/VCD.

1 Durante la riproduzione...



La riproduzione delle immagini ferme ha inizio.

2 Selezionare la velocità del rallentatore.

La riproduzione al rallentatore in avanti ha inizio.

La riproduzione al rallentatore* all'indietro ha inizio.

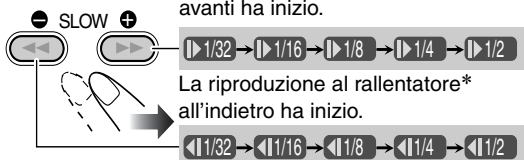

* Disponibile esclusivamente con i dischi DVD Video.

Per tornare alla riproduzione normale, premere DVD/CD ►.

Per ripetere scene già viste (Ripetizione con un solo tasto) Remote ONLY

• Questa funzione viene usata solo per la riproduzione di DVD Video/DVD-VR.

Durante la riproduzione...



La posizione di riproduzione si sposta all'indietro di circa 10 secondi prima della posizione corrente (solo all'interno dello stesso titolo).

Zoom Remote ONLY

1 Durante la riproduzione...

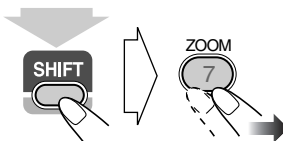

(Mantenendo premuto...)

Durante la riproduzione di dischi DVD Video/DVD-VR/SVCD/VCD o di file MPEG-1/File MPEG-2/DivX:

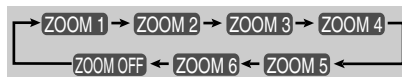

Durante la riproduzione di un File JPEG (funzione non disponibile con la visualizzazione in sequenza):



2 Cambiare la posizione ingrandita.

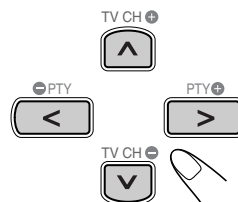

Per cancellare lo zoom, premere ZOOM ripetutamente (tenendo premuto SHIFT) fino a che "ZOOM OFF" non appare sul televisore.

Modalità di riproduzione avanzata

Telecomando

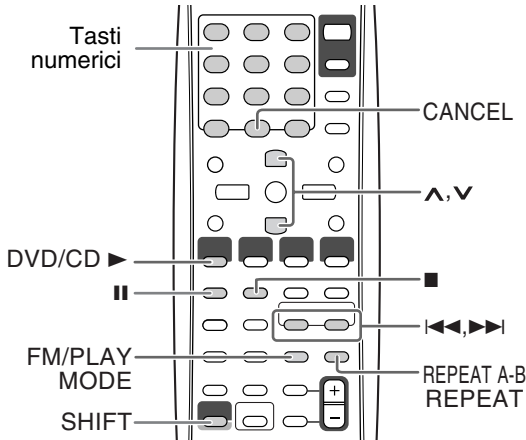

Unità principale

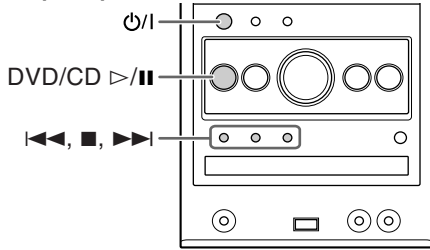

2 Selezionare i capitoli, le tracce o i file da usare per la riproduzione programmata.

- ① Con i dischi DVD Video e i file MP3/WMA/WAV: Selezionare un numero di titolo o gruppo.
 - ② Selezionare un numero di capitolo o traccia/file.
- Per informazioni sulla selezione dei numeri si prega di vedere la sezione "Selezione dei numeri" a pagina 8.

3 Ripetere il passo 2 sino al completamento della programmazione.

4 Iniziare la riproduzione.



La riproduzione inizia nell'ordine di programmazione.

Per saltare:	Per la pausa:	Per interrompere:
	<p>Per abbandonare l'operazione, premere DVD/CD</p>	

Per visualizzare i contenuti programmati

Prima o dopo la riproduzione...

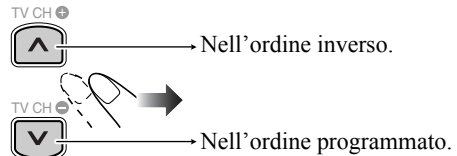

- Per controllare il contenuto del programma, potete anche usare ◀◀ o ▶▶.

Programmazione dell'ordine di riproduzione

— Riproduzione programmata

È possibile impostare l'ordine di esecuzione dei capitoli, delle tracce o dei file (fino a 99) prima di iniziare la riproduzione.

- La riproduzione programmata non è utilizzabile con le unità USB di memoria di massa, con i DVD-VR e con i file JPEG/MPEG-1/MPEG-2/DivX su disco.
- Durante la riproduzione programmata la funzione Resume non opera.

1 Prima di avviare la riproduzione, attivare la riproduzione programmata.

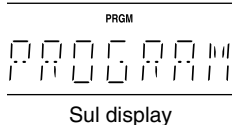
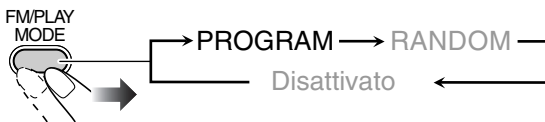

PROGRAM	No	Group/Title	Track/Chapter
1			
2			
3			
4			
5			
6			
7			
8			
9			
10			

Sul televisore

Per modificare il programma

Prima o dopo la riproduzione...

Per cancellare l'ultimo punto:	
<p>(Mantenendo premuto...)</p>	
Per cancellare l'intero programma:	Per aggiungere un altro passo alla programmazione:
<p>(Mantenendo premuto...)</p>	<p>Ripetere il punto 2 a pagina 21.</p>

Per uscire dalla riproduzione programmata

Prima o dopo la riproduzione...

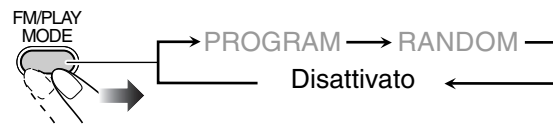

Riproduzione in modalità casuale

—Riproduzione casuale

È possibile riprodurre capitoli o tracce in ordine casuale.

- La riproduzione casuale non è utilizzabile con le unità USB di memoria di massa, con i dischi DVD-VR e con i file JPEG/MPEG-1/MPEG-2/DivX su disco.

1 Prima di avviare la riproduzione, attivare la riproduzione casuale.

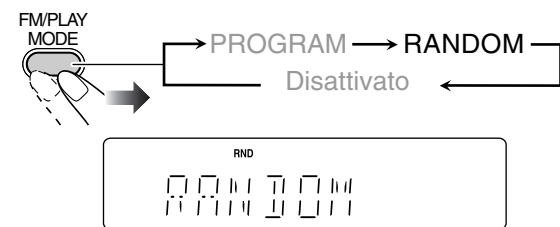

2 Iniziare la riproduzione.



Viene avviata la riproduzione in ordine casuale. La riproduzione casuale termina quando l'intero disco è stato riprodotto.

Per saltare un capitolo/traccia:	Per la pausa:	Per interrompere:
	<p>Per abbandonare l'operazione, premere DVD/CD ▶.</p>	

Per uscire dalla Riproduzione casuale

Prima o dopo la riproduzione...

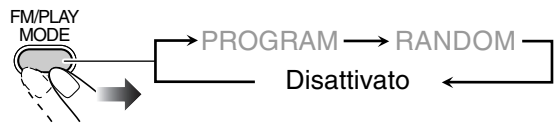

Riproduzione ripetuta

- Con i dischi DVD Video/DVD-VR/SVCD/VCD: È anche possibile selezionare la modalità di riproduzione ripetuta tramite la barra sullo schermo (vedere le pagine 25 e 26).

Riproduzione ripetuta

È possibile ripetere la riproduzione.

• Per DVD Video:

Durante la riproduzione...



• Per CD/SVCD/VCD:

Durante la riproduzione (senza PBC per SVCD/VCD) o prima della riproduzione...

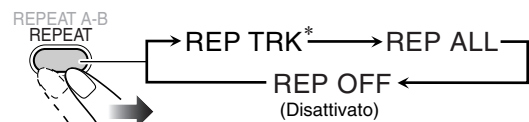

* Vedere la pagina seguente.

Continua alla pagina seguente

• **Per DVD-VR:**

Durante l'esecuzione di un programma originale...



Durante l'esecuzione di un elenco di riproduzione...

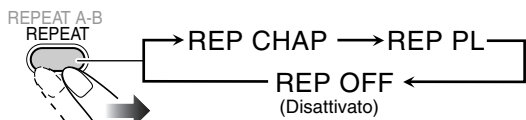

• **Per i file MPEG-1/MPEG-2/DivX/MP3/WMA/WAV:**

Durante l'esecuzione o prima dell'avvio della riproduzione...



• **Con i file JPEG durante la visualizzazione in sequenza:**

Durante l'esecuzione o prima dell'avvio della riproduzione...



REP CHAP*	Fa ripetere il capitolo attuale.
REP TTL	Fa ripetere il titolo attuale.
REP TRK*	Ripete la traccia o il file attualmente selezionato.
REP GRP	Fa ripetere il gruppo attuale.
REP PG	Ripete il programma attuale.
REP PL	Ripete l'elenco di riproduzione attuale.
REP ALL	Ripete tutti i contenuti o tutte le tracce o i file programmati.

* Durante la riproduzione programmata e quella casuale, in luogo di queste indicazioni appare "REP STEP" e la modalità di ripetizione cambia per tutti i dischi nel seguente modo.

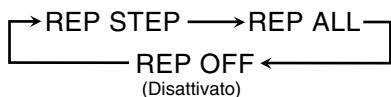

Ripetizione A-B

Potete ripetere la riproduzione di una porzione desiderata specificandone l'inizio (punto A) e la fine (punto B).

- La ripetizione A-B non può venire usata per file MP3/WMA/WAV/JPEG/MPEG-1/MPEG-2/DivX e per alcuni DVD.

1 Durante la riproduzione (senza PBC per SVCD/VCD), selezionare il punto di inizio (A).

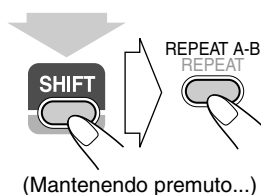

- ↳ inizia a lampeggiare sul display.
- Se questo è acceso, appare sul televisore.

2 selezionare il punto di fine (B).

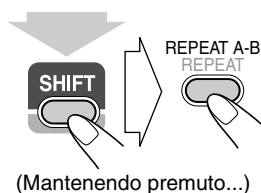

- ↳ smette di lampeggiare.
- appare sullo schermo.
- Potete ricercare il punto di fine usando il tasto .

Per cancellare la ripetizione A-B, premere nuovamente REPEAT A-B tenendo premuto SHIFT.

- La ripetizione A-B viene annullata anche quando si ferma la riproduzione o si salta un capitolo o traccia.

Blocco dell'espulsione disco

Blocco bambini



È possibile bloccare il cassetto del disco affinché il disco non possa essere espulso.

- Ciò è possibile solamente mentre il sistema è in standby.

Mentre il cassetto del disco è chiuso...

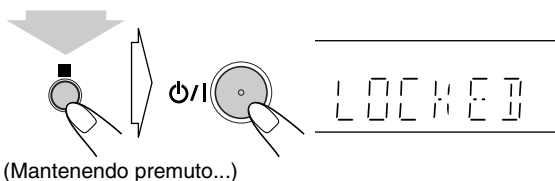

Per annullare il blocco, ripetere la stessa procedura. Sul display verrà visualizzata la dicitura "UNLOCKED".

Comandi sullo schermo

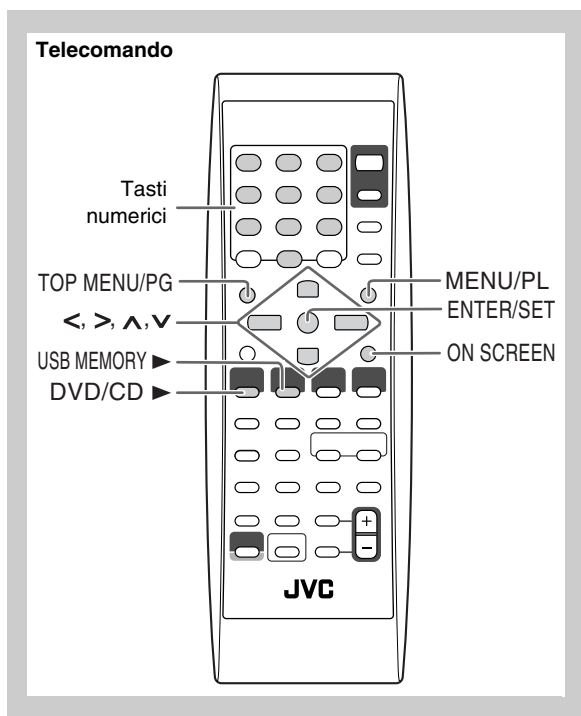

VCD

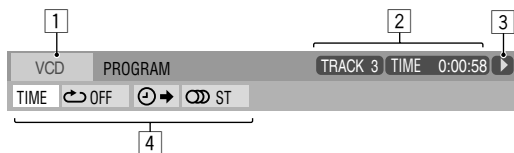

CD

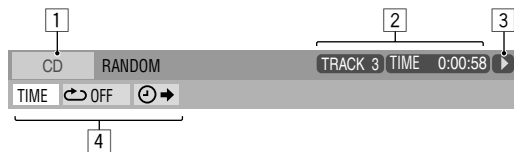

File MPEG-1/MPEG-2/DivX su disco



File MPEG-1/MPEG-2/DivX contenuti nell'unità USB di memoria di massa



1 Tipo di disco o di sorgente

2 Informazioni di riproduzione

Dolby D	Formato audio
3/2.1 ch, 2/0.0 ch	Numero canale
PROGRAM, RANDOM	Modalità di riproduzione attualmente selezionata
TITLE 2	Titolo attuale
CHAP 3	Capitolo attuale
TRACK 14	Traccia attuale
PG 2	Programma attuale
PL 2	Attuale lista di riproduzione
TIME 0:00:58	Indicazioni di tempo

3 Modalità di uso

	Riproduzione
	Ricerca in avanti/all'indietro
	Rallentatore in avanti/all'indietro
	Pausa
	Arresto

4 Icone di funzione (del menu a comparsa)

	Da selezionare per cambiare l'indicazione del tempo.
	Da selezionare per ottenere la ripetizione della riproduzione.
	Da selezionare per ottenere la ricerca a tempo.
	Da selezionare per ottenere la ricerca di capitoli.
	Da selezionare per cambiare la lingua o canale audio. (vedere anche pagina 18).
	Da selezionare per cambiare la lingua dei sottotitoli. (vedere anche pagina 19).
	Da selezionare per cambiare l'angolazione di visione. (vedere anche pagina 19).

Uso della barra sullo schermo

Usando la barra sullo schermo è possibile controllare le informazioni sulla sorgente (disco o unità USB di memoria di massa) e lo stato della riproduzione (funzione non disponibile con i file MP3/WMA/WAV/JPEG). Durante la riproduzione dei dischi DVD Video/DVD-VR/SVCD/VCD/CD sono altresì disponibili alcune funzioni.

Informazioni della barra sullo schermo

DVD Video

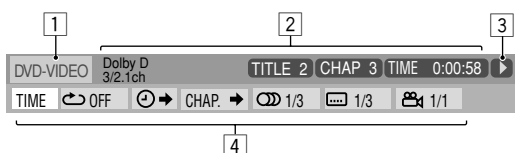

DVD-VR

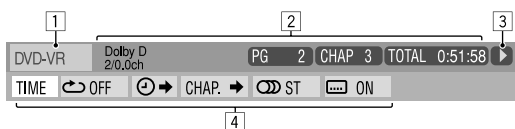

SVCD

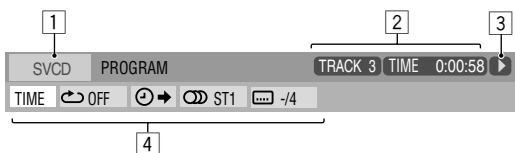

Uso della barra sullo schermo

Es.: Per selezionare i sottotitoli (francesi) di un DVD Video
Mentre "DVD/CD" è scelto come sorgente di segnale...

1 Visualizzare completamente la barra sullo schermo.

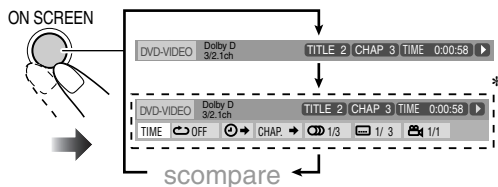

* Questo non compare con i file MPEG-1/MPEG-2/DivX.

2 selezionare (evidenziare) la voce desiderata.

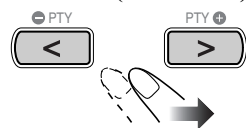

3 Far comparire la finestra a comparsa.



4 Selezionare dalla finestra a comparsa l'opzione desiderata.

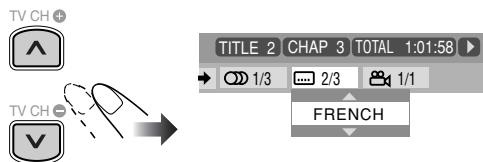

5 Terminare l'impostazione.

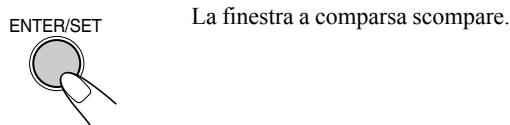

Per rimuovere la barra dallo schermo

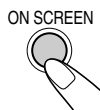

Per cambiare le informazioni sul tempo

Potete cambiare le informazioni sul tempo della barra sullo schermo e sul display dell'unità principale.

1 Visualizzare completamente la barra sullo schermo durante la riproduzione.



2 Controllare che [TIME] sia scelto (evidenziato).

3 Cambiare l'indicazione del tempo.

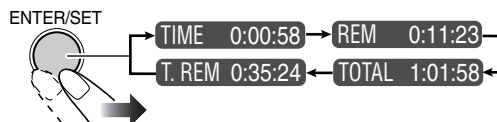

TIME Durata di riproduzione trascorsa per il capitolo o la traccia attualmente selezionata (funzione non disponibile con i dischi DVD-VR).

REM Durata di riproduzione residua per il capitolo o la traccia attualmente selezionata (funzione non disponibile con i dischi DVD-VR).

TOTAL Tempo trascorso complessivo.

T. REM Durata di riproduzione residua per il titolo (DVD Video), il programma (DVD VR) o il disco (SVCD/VCD).

Per rimuovere la barra dallo schermo



Riproduzione ripetuta

• Vedere anche pagina 22.

1 Durante la riproduzione (senza PBC per SVCD/VCD), visualizzare completamente la barra sullo schermo.

• La modalità di ripetizione è anche selezionabile prima di avviare la riproduzione (ad eccezione dei dischi DVD Video e DVD-VR).

2 selezionare [OFF].

3 Far comparire la finestra a comparsa.



4 selezionare la modalità di ripetizione desiderata.

A-B	Ripete una porzione desiderata di un disco (vedere sotto).
TITLE*	Fa ripetere il titolo attuale.
ALL	Ripete la riproduzione del disco (ad eccezione dei dischi DVD) o delle tracce programmate.
CHAPTER**	Fa ripetere il capitolo attuale.
TRACK**	Fa ripetere la traccia attuale.
OFF	Cancellazione della riproduzione ripetuta.

* Durante la riproduzione dei dischi DVD-VR appare "PG", mentre durante la riproduzione degli elenchi di riproduzione appare "PL".

** Durante la riproduzione programmata e casuale appare l'indicazione "STEP".

5 Terminare l'impostazione.

ENTER/SET



Ripetizione A-B

• Vedere anche pagina 23.

1 Visualizzare completamente la barra sullo schermo durante la riproduzione.

2 selezionare OFF.

3 Far comparire la finestra a comparsa.



4 selezionare "A-B".

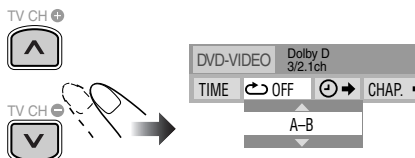

5 selezionare il punto d'inizio (A).

ENTER/SET



6 selezionare il punto di fine (B).

ENTER/SET



La ripetizione della riproduzione della porzione A-B ha inizio. La porzione selezionata viene riprodotta ripetutamente.

• Prima di premere ENTER/SET, potete cercare il punto di fine usando il tasto .

Per annullare la ripetizione A-B, ripetere i punti da 1 a 3, quindi selezionare "OFF" al punto 4.

Ricerca a tempo

Potete portarvi in un certo punto particolare specificando il tempo di riproduzione trascorso dall'inizio della traccia.

• Questa funzione non è disponibile durante la riproduzione programmata o casuale.

1 Durante la riproduzione (senza PBC per SVCD/VCD), visualizzare completamente la barra sullo schermo.

• La ricerca a tempo è altresì selezionabile prima di avviare la riproduzione e (non è utilizzabile con i dischi DVD Video/DVD-VR).

2 selezionare .

3 Far comparire la finestra a comparsa.



4 Impostare il tempo.

Potete specificare il tempo in ore/minuti/secondi.

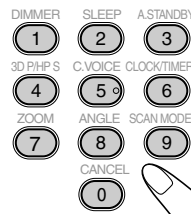

Esempi:

Per portarsi in un punto ad 1 (ora) dall'inizio: 02 (minuti): 00 (secondi), premere 1, 0, 2, 0, quindi 0.

Per portarsi in un punto a 54 (minuti) dall'inizio: 00 (secondi), premere 0, 5, 4, 0, quindi 0.

• È sempre necessario inserire l'ora (anche quando è "0"), mentre non è necessario inserire gli zero finali (le ultime due cifre degli esempi qui sopra mostrati).

• Per correggere un errore di digitazione, premere il tasto del cursore < e cancellare quanto scritto.

5 Confermare l'inserimento.

ENTER/SET



Il sistema inizia la riproduzione del disco dal punto nel tempo scelto.

Ricerca di capitoli

Per DVD Video/DVD-VR: È possibile ricercare il numero del capitolo da riprodurre.

• Questa funzione non è disponibile durante la riproduzione programmata o casuale.

1 Visualizzare completamente la barra sullo schermo durante la riproduzione.

2 Selezionare .

3 Far comparire la finestra a comparsa.



4 Impostare il numero di capitolo desiderato.



Esempi:

Per selezionare il capitolo numero 5, premere 5.

Per selezionare il capitolo numero 10, premere 1 e quindi 0.

Per selezionare il capitolo numero 15, premere 1 e quindi 5.

Per selezionare il capitolo numero 30, premere 3 e quindi 0.

• Per correggere un errore di digitazione, premere i tasti numerici sino a che il numero desiderato appare nella finestra a comparsa.

5 Confermare l'inserimento.

ENTER/SET



Il sistema inizia a riprodurre un capitolo selezionato.

Operazioni con la schermata di controllo



Con i dischi DVD-VR e i file MP3/WMA/WAV/JPEG/MPEG-1/MPEG-2/DivX dallo schermo di controllo è possibile effettuare la ricerca degli elementi desiderati ed avviarne quindi la riproduzione.

Schermata di controllo per i dischi DVD-VR

La schermata di controllo compare in sovrapposizione sullo schermo del televisore quando viene visualizzato il programma originale (PG) o l'elenco di riproduzione (PL).

Per selezionare il tipo di riproduzione

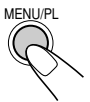
Per visualizzare il programma originale:	Per visualizzare l'elenco di riproduzione:
	
Per rimuovere l'elenco è sufficiente premere nuovamente il tasto.	

Es.: Quando viene selezionato il programma originale.

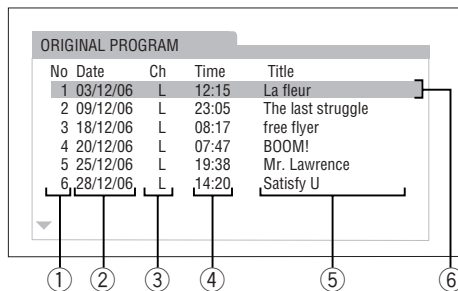

Es.: Quando viene selezionato l'elenco di riproduzione (PL).

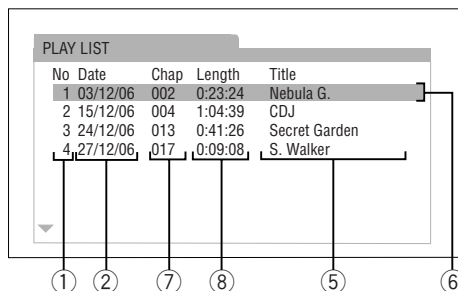

- ① Numero di elenco
- ② Data di registrazione o di creazione
- ③ Canali di registrazione
- ④ Tempo di registrazione
- ⑤ Title
- ⑥ Barra di evidenziazione (selezione corrente)
- ⑦ Capitoli inclusi
- ⑧ Tempo di riproduzione

Per selezionare una voce dall'elenco ed avviare la riproduzione

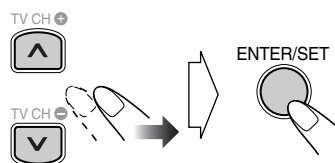

• Se si sposta la barra evidenziata durante la riproduzione, la voce scelta viene riprodotta automaticamente.

Schermata di controllo per file MP3/WMA/WAV/ JPEG/MPEG-1/MPEG-2/DivX

Lo schermo di controllo appare automaticamente sullo schermo del televisore non appena il sistema rileva nel disco inserito, oppure nell'unità USB di memoria di massa collegata, la presenza di file MP3/WMA/WAV/JPEG/MPEG-1/MPEG-2/DivX.

- Con le immagini fisse e dinamiche appare a riproduzione ferma.

Es.: Durante la riproduzione dei file MP3 su disco.

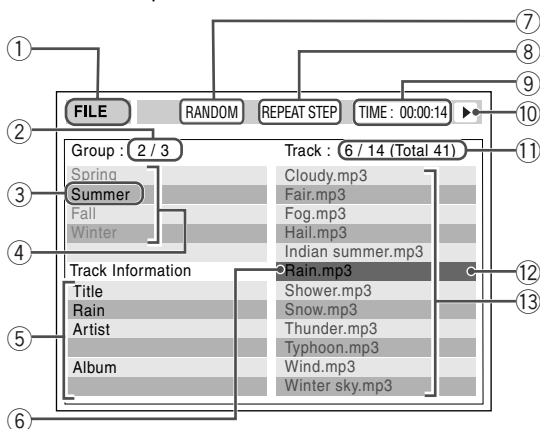

- 1 Sorgente attuale
FILE: La sorgente attualmente selezionata è "DVD/CD".
USB: La sorgente attualmente selezionata è "USB MEM".
- 2 Numero gruppo attuale/numero gruppi in totale
- 3 Gruppo attuale
- 4 Lista dei gruppi
- 5 Informazioni sul file (solo quelli di tipo MP3/WMA/WAV)
- 6 File attuale
- 7 Impostazione della riproduzione casuale o programmata (non disponibile con i file contenuti nell'unità USB di memoria di massa)
- 8 Impostazione della riproduzione ripetuta
- 9 Durata di riproduzione trascorsa per il file attualmente selezionato (non disponibile con i file JPEG)
- 10 Icona modalità operativa
- 11 Numero del file attuale/numero totale dei file nel gruppo attuale (numero totale dei file del disco caricato o dell'unità USB di memoria di massa)
- 12 Barra di evidenziazione (selezione corrente)
- 13 Lista file

- Se il disco o l'unità USB di memoria di massa contiene file riproducibili di diverso tipo (audio, immagini fisse o immagini dinamiche) è necessario selezionare quello d'interesse (si prega di vedere l'opzione "FILE TYPE" del menu "PICTURE" a pagina 31).

Per spostare la barra evidenziata fra la lista dei gruppi e quella dei file

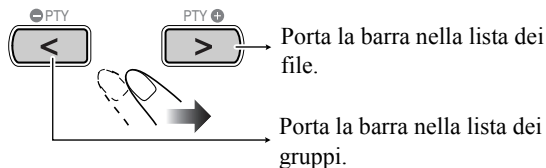

Per selezionare una voce in elenco

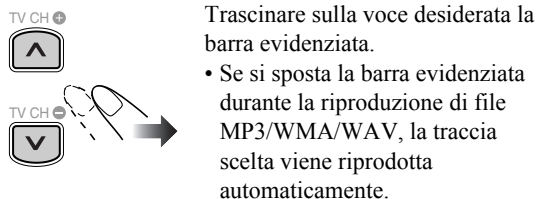

Trascinare sulla voce desiderata la barra evidenziata.

- Se si sposta la barra evidenziata durante la riproduzione di file MP3/WMA/WAV, la traccia scelta viene riprodotta automaticamente.

Per dare inizio alla riproduzione

Per file JPEG:	
	Il file selezionato (immagine fissa) rimane visualizzato sino alla selezione di un altro file.
	Premere uno dei tasti in funzione della sorgente attualmente in uso. La riproduzione a slide-show ha inizio. Ciascuno file (immagine ferma) appare per 3 secondi circa, quindi viene sostituito. • Per far terminare lo slide-show e visualizzare l'immagine ferma attuale in modo continuo, premere II .
Per altri file:	
	La riproduzione inizia con la traccia scelta. • Si può iniziare la riproduzione anche premendo DVD/CD ► o USB MEMORY ►.

- Lo schermo di controllo scompare non appena si riproduce un'immagine. Per mostrarlo nuovamente è necessario premere TOP MENU/PG o MENU/PL.

Operazioni con il timer giornaliero

Telecomando

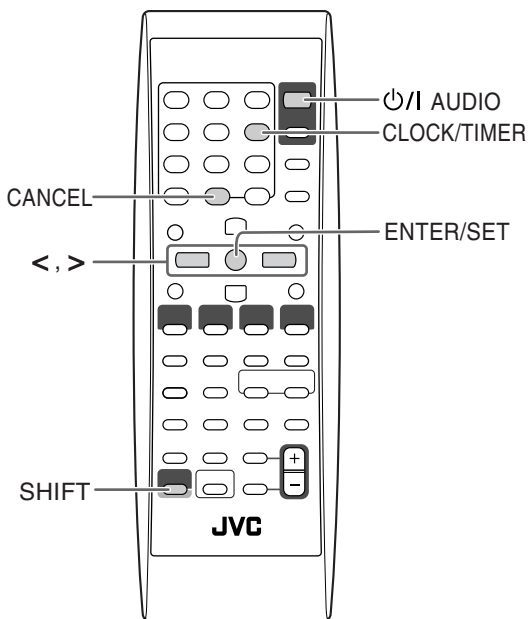

Impostazione del timer giornaliero Remote ONLY »»» INFO

Utilizzando il timer giornaliero, è possibile svegliarsi ascoltando la musica preferita.

È possibile memorizzare sino a tre timer giornalieri; tuttavia è possibile attivarne solamente uno alla volta.

- Per uscire dalla modalità d'impostazione dei timer è sufficiente premere CLOCK/TIMER mentre si tiene premuto SHIFT.
- Per correggere un errore di impostazione, premere CANCEL (tenendo premuto SHIFT). Sarà quindi possibile tornare al punto precedente.

Impostazioni iniziali del timer giornaliero al momento della spedizione:

- DAILY 1: ON Time (6:00)/OFF Time (8:00)/Sorgente (TUNER FM 1)/Livello del volume (--)
- DAILY 2: ON Time (7:00)/OFF Time (9:00)/Sorgente (TUNER FM 1)/Livello del volume (--)
- DAILY 3: ON Time (10:00)/OFF Time (12:00)/Sorgente (TUNER FM 1)/Livello del volume (--)

1 Selezionare la modalità desiderata d'impostazione del timer—DAILY 1 ON time, DAILY 2 ON time o DAILY 3 ON time.

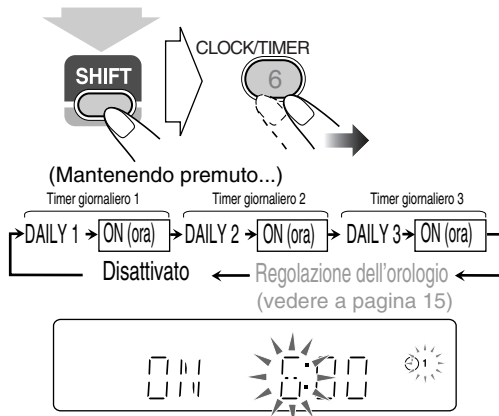

Es. Quando viene selezionata la modalità di impostazione Daily Timer 1

- Se l'ora esatta non è stata regolata, premendo CLOCK/TIMER (tenendo premuto SHIFT) si porta il sistema in modalità di regolazione dell'orologio (vedere pagina 15).

2 Regolare il timer secondo necessità.

Ripetere la stessa procedura d'impostazione sino al completamento.

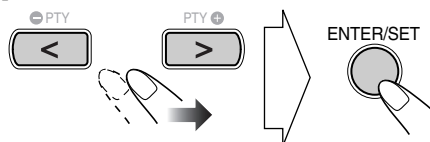

- ① Impostare l'ora e i minuti per l'ora di attivazione.
- ② Impostare l'ora e i minuti per l'ora di disattivazione.
- ③ Selezionare la sorgente di riproduzione—“TUNER FM”, “TUNER AM”, “DISC”, “LINE”, “USB MEM” o “TV SOUND”.

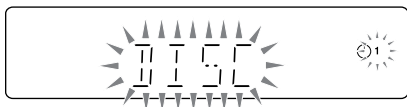

- ④ Per “TUNER FM” e “TUNER AM”: Selezionare un canale preimpostato.
Per “DISC”: Selezionare un numero di titolo/gruppo, quindi il numero di capitolo/traccia/file.
Per “USB MEM”: Selezionare il numero del gruppo e quindi quello della traccia o del file.
- ⑤ Selezionare il livello del volume.
 - È possibile regolare il livello del volume (da “1” a “40” e “VOL --”).
 - Se si seleziona “VOL --” il volume si regola allo stesso livello impostato all'atto dell'ultimo spegnimento del sistema.

Una volta completate le impostazioni, le informazioni per l'impostazione del timer appaiono in sequenza.

3 Spegnere l'unità (in attesa) se il timer è stato impostato con il sistema acceso.



Informazioni sul funzionamento del timer giornaliero

Una volta impostato il timer giornaliero, l'indicatore del timer (☀) e l'indicatore del numero del timer (1/2/3) si accendono sul display. Il timer giornaliero si attiva alla stessa ora ogni giorno finché viene disattivato manualmente (vedere la colonna successiva) o viene attivato un altro timer.

Al momento dell'attivazione

Il sistema si accende, si sintonizza sulla stazione selezionata oppure inizia a riprodurre la sorgente specificata, e quindi aumenta gradualmente il volume sino a raggiungere, dopo circa 30 secondi, il livello preimpostato.

- Quando un timer giornaliero è attivo sul display lampeggia l'indicatore (☀).

Al momento della disattivazione

Il sistema ferma la riproduzione e si spegne (in standby) automaticamente.

- L'impostazione del timer rimane memorizzata fino a quando viene modificata.

Attivazione o disattivazione del timer giornaliero

Poiché il timer giornaliero viene attivato alla stessa ora ogni giorno, potrebbe essere necessario cancellarlo per alcuni giorni particolari.

Per disattivare il timer giornaliero

1 Selezionare il timer (DAILY 1, DAILY 2 o DAILY 3) da cancellare.

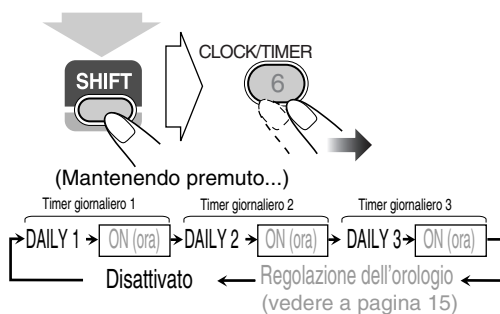

2 Spegnere il timer selezionato.

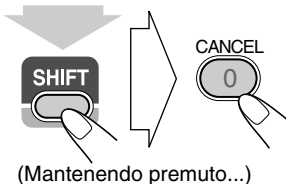

Per attivare il timer giornaliero

1 Selezionare il timer (DAILY 1, DAILY 2 o DAILY 3) da attivare.

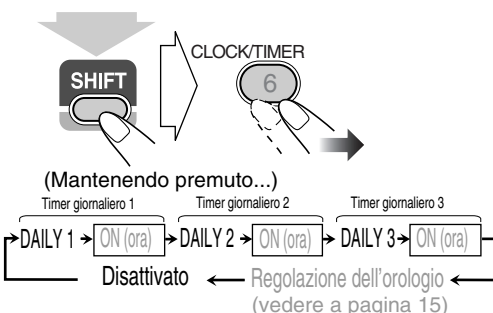

2 Attivare il timer scelto.

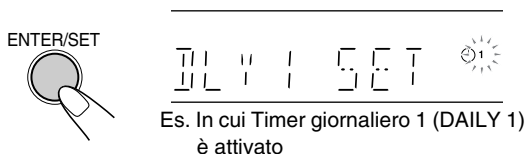

3 Attendere fino a che l'indicazione si spegne.

Operazioni con i menu di impostazione INFO

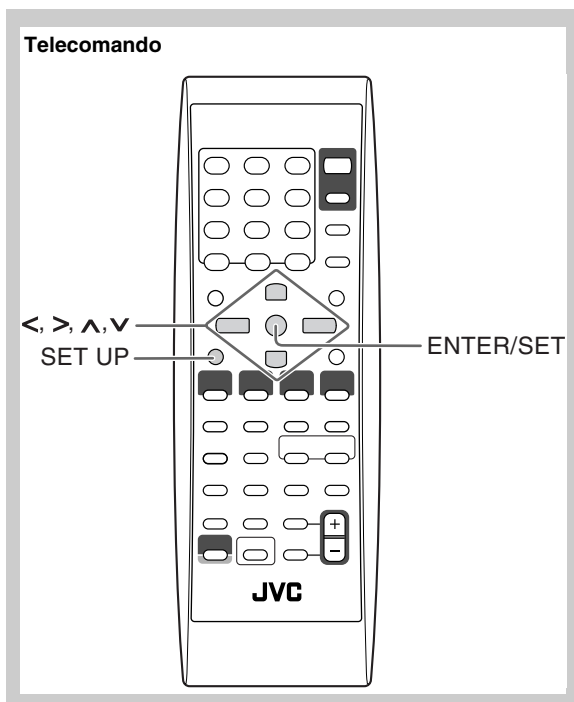

Impostazioni iniziali



Le impostazioni del sistema sono modificabili.

- Il menu di avvio è disponibile esclusivamente quando la sorgente selezionata è “DVD/CD” oppure “USB MEM”.

1 Premere SET UP mentre non è in corso la riproduzione.

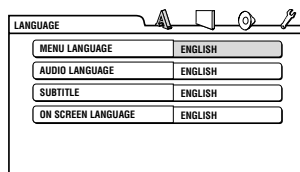

2 Premere > (o <) per selezionare il menu.

3 Premere v (o ^) per spostarsi e selezionare la voce.

4 Premere ENTER/SET.

5 Premere v (o ^) per selezionare le opzioni, quindi premere ENTER/SET.

Per cancellare una visualizzazione delle preferenze
Premere SET UP.

Menu LANGUAGE

Regolazione	Indice
MENU LANGUAGE	Con i file DivX e i dischi DVD Video è possibile selezionare la lingua iniziale del menu. (Vedere a pagina 37.)
AUDIO LANGUAGE	Con i file DivX e i dischi DVD Video è possibile selezionare la lingua audio iniziale. (Vedere a pagina 37.)
SUBTITLE	Con i file DivX e i dischi DVD Video è possibile selezionare la lingua iniziale dei sottotitoli. (Vedere a pagina 37.)
ON SCREEN LANGUAGE	È possibile selezionare la lingua dello schermo tra “ENGLISH”, “FRENCH”, “GERMAN”, “CZECH”, “SLOVAK”, “POLISH” o “HUNGARIAN”.

Menu PICTURE

Regolazione	Indice
MONITOR TYPE 16:9 4:3 LB 4:3 PS	Quando si riproducono le immagini registrate in formato cinematografico (wide-screen) diviene possibile selezionare il tipo di monitor corrispondente al proprio televisore. 16:9 NORMAL (Schermo in formato cinematografico, o wide-screen): Da selezionare quando il rapporto d'aspetto dello schermo televisivo è fisso a 16:9. 16:9 AUTO (Schermo in formato cinematografico, o wide-screen): Da selezionare quando lo schermo del televisore è in formato cinematografico ordinario. 4:3 LB (Letter box conversion): Per un televisore convenzionale (4:3). Visualizza un'immagine per schermo cinematografico adattandola alla larghezza dello schermo del televisore mantenendo le stesse proporzioni. 4:3 PS (Pan Scan conversion): Per un televisore convenzionale (4:3). L'immagine viene ingrandita per riempire lo schermo verticalmente, mentre i lati sinistro e destro dell'immagine vengono tagliati.
PICTURE SOURCE	Selezionando il tipo della sorgente video è possibile ottenere una qualità d'immagine ottimale. AUTO: Modalità normalmente selezionata. Il sistema riconosce il tipo d'immagine (sorgente video o film) in base alle informazioni fornite dalle immagini attualmente riprodotte. FILM: Con le sorgenti d'immagini cinematografiche. VIDEO: Con le sorgenti d'immagini video.
SCREEN SAVER	È possibile impostare la funzione di screen saver (ON o OFF). Se non si esegue alcuna operazione entro circa 5 minuti lo schermo del televisore si oscura.
FILE TYPE	È possibile selezionare il tipo di file da riprodurre. AUDIO: Per riprodurre i file MP3/WMA/WAV. STILL PICTURE: Per riprodurre file JPEG. VIDEO: Per riprodurre i file MPEG-1/MPEG-2/DivX.



Menu AUDIO

Regolazione	Indice
DIGITAL AUDIO OUTPUT	Impostare correttamente questa voce quando si utilizza il terminale OPTICAL DIGITAL OUT nella parte posteriore. PCM ONLY: In caso di collegamento di un apparecchio audio compatibile esclusivamente con i segnali PCM lineari. DOLBY DIGITAL/PCM: Per collegarsi ad un decodificatore Dolby Digital o amplificatore dotato di decodificatore Dolby Digital. STREAM/PCM: Per collegarsi ad un decodificatore DTS o a un amplificatore con decodificatore DTS incorporato.
DOWN MIX	Questa impostazione è efficace per l'uscita audio digitale se "DIGITAL AUDIO OUTPUT" è impostato su "PCM ONLY". DOLBY SURROUND: Selezionare questa voce quando viene effettuato il collegamento a un decoder surround. STEREO: Selezionare questa impostazione quando viene effettuato il collegamento a un ricevitore stereo, riproduttore MD, ecc.
D. RANGE COMPRESSION	Durante la riproduzione di software Dolby Digital software l'audio è potente anche a basso volume. AUTO: Per eseguire una riproduzione dal suono potente e caratterizzato dall'intera gamma dinamica. ON: Da selezionare qualora si desideri applicare totalmente l'effetto di compressione in modo da rendere il suono nitido anche a basso volume (funzione utile soprattutto nelle ore notturne).



Menu OTHERS

Regolazione	Indice
RESUME	È possibile selezionare Resume. ON: Il sistema riprende la riproduzione dal punto in cui è stata interrotta. OFF: La riproduzione viene disattivata.
ON SCREEN GUIDE	Attiva (ON) o disattiva (OFF) la guida su schermo.
DivX REGISTRATION	Il sistema dispone di un proprio codice di registrazione. Se necessario, è possibile confermarlo. Una volta riprodotto un file DivX in cui è registrato il codice di registrazione, il codice di registrazione del sistema viene sovrascritto per la protezione dei diritti d'autore.

Ulteriori informazioni

Ulteriori informazioni su questo sistema

Collegamenti (vedere le pagine da 3 a 5)

- Accertarsi che i conduttori dell'antenna non tocchino altri terminali, i cavi di collegamento o il cavo di alimentazione. Tenere le antenne lontano dalle parti metalliche del sistema, dai cavi di collegamento e dal cavo di alimentazione. In caso contrario la capacità di ricezione ne potrebbe soffrire.
- Usare solo diffusori con l'impedenza indicata dai terminali dei diffusori del retro del sistema.
- I diffusori sono schermati magneticamente per evitare le distorsioni del colore sul televisore. Tuttavia, se installati in modo scorretto, possono causare ugualmente disturbi. I diffusori vanno quindi installati con la dovuta cura.
 - Quando si installano i diffusori vicino ad un televisore, prima di cominciare l'installazione spegnere l'interruttore principale del televisore o scollegare il cavo di alimentazione. Attendere quindi almeno 30 minuti prima di accendere il televisore.
 - Alcuni apparecchi TV potrebbero tuttavia continuare a subire questa influenza anche in seguito all'esecuzione della procedura illustrata. In tal caso, allontanarli dal televisore.

Operazioni giornaliere—Riproduzione (vedere le pagine da 7 a 11)

Ascolto della radio:

- Se viene memorizzata una stazione in un numero predefinito già occupato, la stazione memorizzata in precedenza verrà cancellata.
- Se viene scollegato il cavo di alimentazione oppure se manca la corrente, le stazioni predefinite verranno cancellate in pochi giorni. In tal caso sarà necessario memorizzare nuovamente le stazioni.

Riproduzione di un disco/unità USB di memoria di massa:

- La commutazione della sorgente tra "DVD/CD" e "USB MEM" potrebbe richiedere qualche istante prima dell'effettiva attivazione.
- Mentre il sistema sta leggendo un disco, il passaggio alla sorgente "USB MEM" potrebbe non avvenire correttamente. In tal caso si suggerisce di premere **■** e di selezionare nuovamente "USB MEM".
- Con alcuni dischi, le operazioni effettive possono differire da quelle spiegate nel manuale a causa di caratteristiche della programmazione fatta e della struttura interna del disco. Tali differenze non sono dovute a guasti.
- Il sistema è in grado di riconoscere sino a 150 tracce (file) per gruppo e sino a 99 gruppi per disco o unità USB di memoria di massa. Il numero totale di tracce (file) che esso può rilevare è 4000.
 - Se una cartella contiene file non riproducibili, essi vengono inclusi nel conteggio del numero totale di file.
 - I file riproducibili che non appartengono tuttavia ad alcun gruppo vengono trattati come appartenenti al Gruppo 1.

- Per la riproduzione dei file contenuti nell'unità USB di memoria di massa...
 - Prima di collegare l'unità USB di memoria di massa si raccomanda di consultarne il manuale.
 - Non collegare al sistema più di una unità USB di memoria di massa alla volta. Non fare uso di centraline hub USB.
 - Non tutte le unità USB di memoria di massa possono essere caricate attraverso il terminale USB MEMORY .
 - Non scollegare l'unità USB di memoria di massa durante la riproduzione dei file. In caso contrario si potrebbero verificare malfunzionamenti nel sistema o nell'unità stessa.
 - JVC non accetta alcuna responsabilità per l'eventuale perdita di dati che potrebbe verificarsi nell'unità USB di memoria di massa durante l'utilizzo del sistema.
 - Questo sistema è compatibile con lo standard di comunicazione USB 2.0 Full Speed.
 - Con le unità USB di memoria di massa è possibile riprodurre i seguenti tipi di file (velocità massima di trasferimento: 2 Mbps):
 - Musica: MP3, WMA, WAV
 - Immagine: JPEG
 - Film: MPEG-1, MPEG-2, DivX (con velocità massima di frame di 30 fps con scansione progressiva)
 - Questo sistema potrebbe non riprodurre determinati file anche qualora si trovino in un formato tra quelli elencati sopra.
 - Non è possibile riprodurre i file di grandezza superiore a 2 Gigabyte.
 - Durante la riproduzione di file caratterizzati da un'elevata velocità di trasferimento si potrebbe verificare la perdita di frame o di tratti dell'audio.
 - Questo sistema non è in grado di riconoscere le unità USB di memoria di massa non alimentate con tensione a 5 V e corrente non superiore a 500 mA.
 - Questo sistema non è in grado di riprodurre alcune unità USB di memoria di massa e non è inoltre compatibile con la funzione DRM (Digital Rights Management).
 - L'avvio di un lettore audio digitale da oltre 1 Gigabyte richiede del tempo.
- Per la riproduzione di DVD-VR...
 - Questo sistema è in grado di leggere esclusivamente i dischi registrati nel formato UDF-Bridge.
 - Per informazioni sul formato DVD-VR e sull'elenco di riproduzione, fare riferimento al manuale del dispositivo di registrazione.
- Per la riproduzione di file MP3/WMA/WAV...
 - I dischi MP3/WMA/WAV richiedono un tempo di lettura più lungo rispetto ai comuni CD. (Esso dipende dalla complessità della configurazione dei file e dei gruppi.)
 - Alcuni file MP3/WMA/WAV di cui non è possibile la riproduzione verranno ignorati. Ciò è dovuto al loro processo di registrazione e alle condizioni di registrazione.
 - Questo sistema è in grado di leggere esclusivamente i dischi registrati secondo lo standard ISO 9660 Livello 1 o Livello 2.
 - Questo sistema consente la riproduzione di file MP3/WMA/WAV con estensione <mp3>, <wma> o <wav> (sia maiuscola che minuscola).
 - Si suggerisce di creare i file MP3/WMA/WAV rispettando le seguenti condizioni:
 - Per i file MP3/WMA: Alla frequenza di campionamento di 44,1 kHz e alla velocità di trasferimento di 128 kbps. Il sistema non consente la riproduzione di file con un bitrate inferiore a 64 Kbps.
 - Per i file WAV: Alla frequenza di campionamento di 44,1 kHz e alla velocità di quantizzazione di 16 bit PCM lineari.

- Per la riproduzione di file JPEG...
 - Si raccomanda di memorizzare file con una risoluzione da 640 x 480 pixel. (Se un file è stato memorizzato ad una risoluzione superiore a 640 x 480, la sua visualizzazione richiede molto tempo.)
 - Questo sistema può riprodurre solo file JPEG baseline*. I file JPEG a scansione progressiva* o JPEG a compressione senza perdita di informazione* non possono venire visualizzati.
 - * Formato JPEG baseline: Usato per fotocamere digitali, il Web, ecc.
 - Formato JPEG a scansione progressiva: Usato per il Web.
 - Formato JPEG Lossless: Un formato vecchio ormai raro.
 - Questo sistema consente la riproduzione di file JPEG con estensione <.jpg> o <.jpeg> (sia maiuscola che minuscola).
 - Questo sistema potrebbe non essere in grado di riprodurre correttamente i file JPEG registrati da un apparecchio che non sia una fotocamera digitale.
 - Per la riproduzione dei file MPEG-1/MPEG-2...
 - Questo sistema consente la riproduzione di file MPEG-1/ MPEG-2 con estensione <.mpg> o <.mpeg> (sia maiuscola che minuscola).
 - Il formato di stream deve essere conforme a quello del sistema MPEG o del programma.
 - Per ottenere la maggior risoluzione possibile si raccomandano 720 x 576 pixel (25 fps)/720 x 480 pixel (30 fps).
 - Il sistema è altresì compatibile con le risoluzioni di 352 x 576/480 x 576/352 x 288 pixel (25 fps) e 352 x 480/480 x 480/352 x 240 pixel (30 fps).
 - Il formato del file deve essere MP@ML (Main Profile at Main Level)/SP@ML (Simple Profile at Main Level)/MP@LL (Main Profile at Low Level).
 - Gli stream audio devono essere conformi al formato MPEG1 Audio Layer-2 o MPEG2 Audio Layer-2.
 - Per la riproduzione di DivX...
 - Questo sistema è in grado di leggere esclusivamente i dischi registrati nel formato UDF-Bridge. Il formato “Multi-border” non è supportato.
 - Il sistema è compatibile con tutte le versioni video DivX® (compreso DivX® 6).
 - Il sistema supporta file DivX con risoluzione a 720 x 480 pixel o inferiore (30 fps) e 720 x 576 pixel o inferiore (25 fps).
 - Il flusso audio deve essere conforme a Dolby Digital, MPEG1 Audio Layer-2 o MPEG Audio Layer-3 (MP3).
 - Questo sistema consente la riproduzione di file DivX con estensione <.divx> <.div> <.avi> (sia maiuscola che minuscola).
 - Il sistema non supporta GMC (Global Motion Compression).
 - È possibile che i file codificati in modalità di scansione interlacciata non vengano eseguiti in modo corretto.
- Riproduzione con un lettore audio digitale:**
- Se la funzione QP Link non opera a causa dell'eccessiva debolezza del segnale audio in ingresso alla presa LINE IN, la funzione Standby automatico potrebbe determinare lo spegnimento del sistema anche se il suono in uscita dai diffusori è udibile. In tal caso è necessario elevare il volume del componente affinché il sistema sia in grado di rilevare correttamente il segnale audio.

- La commutazione da “LINE” ad una diversa sorgente mentre è attiva la funzione QP Link determina la disattivazione temporanea di quest'ultima. Per riattivare la funzione QP Link è necessario:
 - Premendo due volte il tasto QP LINK del telecomando.
 - Scollegare e quindi ricollegare il componente collegato alla presa LINE IN.
- Se si spegne il sistema premendo il tasto Φ /I (standby/accensione), oppure è il timer preimpostato a spegnerlo mentre la funzione QP Link è attiva, questa verrà disattivata dal sistema stesso. La riattivazione delle funzione QP Link avviene:
 - Quando il segnale audio in ingresso alla presa LINE IN si arresta oppure è eccessivamente debole per circa 30 secondi dallo spegnimento del sistema.
 - Quando si riaccende il sistema.
- La funzione QP Link potrebbe attivarsi anche semplicemente collegando o scollegando il componente dalla presa LINE IN. Non si tratta tuttavia di un malfunzionamento.
- La funzione QP Link non opera quando il display è spento (vedere a pagina 7).

Operazioni giornaliere—Regolazioni audio e generali (vedere le pagine da 12 a 15)

Regolazione del suono:

- Questa funzione influisce anche sul suono in uscita dalle cuffie.

Cambiamento del modo di scansione:

- Non è possibile modificare la modalità di scansione in progressiva nei seguenti casi:
 - Quando il proprio televisore non supporta il segnale video a scansione progressiva.
 - Quando non si è collegato il televisore al sistema con un cavo componente video.

Impostazione dell'orologio:

- I numeri “0:00” lampeggeranno sul display finché l'impostazione dell'orologio verrà terminata.
- L'orologio può perdere o guadagnare 1 o 2 minuti al mese. Se ciò accade, regolare nuovamente l'orologio.

Operazioni avanzate con la radio (vedere le pagine da 16 e 17)

- Per ulteriori informazioni sul Radio Data System, visitare il sito Web all'indirizzo <<http://www.rds.org.uk>>.
- Se il sistema richiede tempo per visualizzare le informazioni Radio Data System, ovvero i segnali PS, PTY e RT, durante la ricerca viene visualizzato “WAIT PS”, “WAIT PTY” o “WAIT RT”.

Operazioni particolari con i dischi e i file (vedere le pagine da 18 a 20)

Scelta della pista audio:

- Alcuni dischi e file non permettono il cambio della lingua audio durante la riproduzione.

Riproduzione con effetti speciali:

- Durante la riproduzione al rallentatore, l'audio non viene riprodotto.
- Quando viene ingrandita, l'immagine può sgranarsi.

Modalità di riproduzione avanzata (vedere le pagine da 21 a 23)

Programmazione dell'ordine di riproduzione—Riproduzione programmata:

- Durante i punti di programmazione...

L'immissione verrà ignorata se è stato programmato il numero di una voce non esistente (per esempio, è stata selezionata la traccia 14 su un disco che contiene solo 12 tracce).

Riproduzione ripetuta:

- La riproduzione ripetuta A-B è disponibile esclusivamente all'interno per lo stesso titolo, programma o traccia.

Comandi sullo schermo (vedere le pagine da 24 a 28)

Uso della barra sullo schermo:

- Per DVD-VR, viene visualizzato "PG" o "PL" anziché "TITLE" nella barra sullo schermo.

Operazioni con il timer giornaliero (vedere le pagine da 29 e 30)

Impostazione del timer giornaliero:

- Se non si specifica la stazione prefissata o il numero di traccia correttamente durante l'impostazione del timer, all'attivazione del timer viene riprodotta la stazione o traccia al momento scelta.
- Se viene scollegato il cavo di alimentazione o nel caso in cui manchi la corrente, l'impostazione del timer verrà annullata. Sarà necessario impostare nuovamente prima l'orologio, quindi il timer.
- Se si è scelto un DVD Video come sorgente di segnale, il timer giornaliero non funziona correttamente.
- Se il timer di autospegnimento viene impostato dopo che è stata avviata la riproduzione della sorgente selezionata tramite il timer giornaliero, l'impostazione del timer giornaliero viene cancellata.

Operazioni con i menu di impostazione (vedere le pagine da 31 e 32)

Dati generali:

- Se le parti superiore e inferiore del menu vengono tagliate, regolare il comando delle dimensioni dell'immagine sul televisore.

Menu LANGUAGE:

- Quando la lingua scelta per "MENU LANGUAGE", "AUDIO LANGUAGE" o "SUBTITLE" (lingua dei sottotitoli) non è presente, viene usata come lingua iniziale quella originale.

Menu PICTURE—MONITOR TYPE:

- Anche se si seleziona "4:3 PS", durante la riproduzione di un disco o di un file il formato dello schermo potrebbe divenire 4:3 LB (letter box). Ciò è dovuto al modo in cui i dischi sono registrati.
- Se si sceglie "16:9" per un'immagine il cui rapporto di forma è 4:3, l'immagine viene allungata e si deforma leggermente.

Menu OTHERS—ON SCREEN GUIDE:

- Vengono visualizzati (e registrati) il menu di impostazione e la barra sullo schermo anche se questa funzione viene impostata su "OFF".

I sottotitoli e le informazioni sull'ingrandimento appaiono sempre sul display indipendentemente da questa impostazione.

Manutenzione

Per ottenere le migliori prestazioni dal sistema, mantenere i dischi ed i meccanismi puliti.

Manipolazione dei dischi

- Per rimuovere il disco dalla custodia, tenerlo per il bordo e premere leggermente nel foro centrale.
- Non toccare la superficie lucida del disco; non piegarlo.
- Dopo l'uso, riporre il disco nella custodia per evitare di danneggiarlo.
- Nel rimetterlo nella sua custodia, fare attenzione a non graffiare il disco.
- Evitare l'esposizione alla luce solare diretta, a temperature estreme e all'umidità.

Per pulire il disco:

Pulire il disco con un panno morbido con un movimento diretto dal centro verso il bordo.

Pulizia del sistema

- Eliminare le macchie con un panno morbido. Se il sistema è molto sporco, pulirlo con un panno inumidito con una soluzione di acqua e detergente neutro e ben strizzato; quindi asciugare con un panno asciutto.
- Per evitare di deteriorare, danneggiare o rimuovere la vernice dal sistema, fare attenzione a quanto segue:
 - NON usare panni ruvidi.
 - NON deve essere pulito con eccessiva forza.
 - NON usare solvente o benzina.
 - NON utilizzare sostanze volatili, per esempio insetticidi.
 - NON lasciare plastica o gomma a contatto con le superfici dell'unità per lungo tempo.

Per rimuovere le schermature dei diffusori:

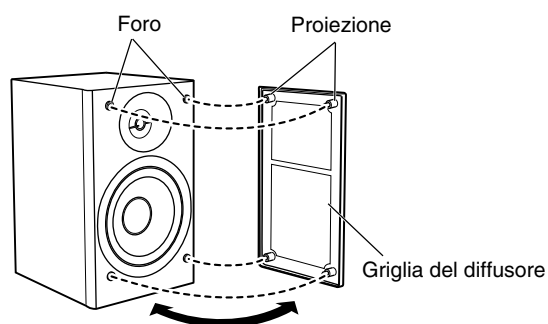

Localizzazione dei guasti

Dati generali:

Le regolazioni o le impostazioni vengono cancellate improvvisamente prima di completare l'operazione.

⇒ Esiste un limite di tempo. Ripetere l'intera procedura.

È impossibile eseguire alcune operazioni.

⇒ Il microprocessore incorporato non funziona correttamente a causa di interferenze elettriche esterne. Scollegare il cavo di alimentazione dalla presa e collegarlo nuovamente.

È impossibile utilizzare il telecomando per gestire il sistema.

⇒ Il segnale del telecomando incontra un ostacolo prima di raggiungere il sensore sul sistema.

⇒ Le batterie sono scariche.

Non si sente alcun suono.

⇒ I collegamenti dei diffusori non sono corretti o sono allentati.

⇒ Le cuffie sono collegate.

Sullo schermo del televisore non appare un'immagine.

⇒ Il cavo video è collegato male o staccato.

Il televisore non visualizza un'immagine, l'immagine è sfuocata o è divisa in due.

⇒ Il sistema è collegato ad un televisore che non supporta il segnale video a scansione progressiva.

⇒ È stata selezionata una modalità di scansione non appropriata (vedere a pagina 14).

⇒ Quando si scollega e quindi si ricollega il cavo di alimentazione la modalità di scansione potrebbe ritornare all'impostazione iniziale ("RGB") (vedere a pagina 14).

I bordi destro e sinistro dell'immagine mancano.

⇒ Selezionare "4:3 LB" per "MONITOR TYPE" (vedere a pagina 31).

Operazioni con la radio:

L'ascolto di trasmissioni è disturbato da interferenze.

⇒ I collegamenti delle antenne non sono corretti o sono allentati.

⇒ L'antenna a telaio AM è troppo vicina al sistema.

⇒ L'antenna FM non è stata estesa e posizionata correttamente.

Riproduzione di dischi e di unità USB di memoria di massa:

È impossibile riprodurre il disco.

⇒ È stato inserito un disco il cui codice di area non è "2". (Sul display appare l'indicazione "RG ERROR".)

⇒ Il disco è capovolto. Reinserire il disco nel lettore con l'etichetta rivolta verso l'alto.

Non viene visualizzato il tag ID3 di un file MP3.

⇒ I tag ID3 sono disponibili nella versione 1 e 2. Questo sistema può mostrare solo i tag ID3 versione 1.

I gruppi e le tracce non vengono eseguiti nel modo previsto.

⇒ L'ordine di riproduzione viene determinato al momento della registrazione dei gruppi e delle tracce. Esso dipende infatti dal programma applicativo impiegato per la scrittura dei file.

I file MP3, WMA, WAV, JPEG, MPEG-1, MPEG-2 o DivX non vengono riprodotti.

⇒ Il disco o l'unità USB di memoria di massa potrebbe contenere tipi diversi di file (ad esempio MP3/WMA/WAV/JPEG). In tal caso, potete riprodurre solo i file scelti con l'impostazione "FILE TYPE" (vedere a pagina 31).

⇒ L'impostazione relativa a "FILE TYPE" è stata modificata dopo che il sistema ha letto il disco o l'unità USB di memoria di massa. In tal caso è necessario reinserire il disco oppure scollegare l'unità USB di memoria di massa e quindi ricollegarla.

L'audio del disco non viene riprodotto in modo omogeneo.

⇒ Il disco è graffiato o sporco.

Sul display non appaiono sottotitoli nonostante si sia scelta la lingua dei sottotitoli iniziale.

⇒ Alcuni DVD e file DivX sono programmati per non visualizzare automaticamente i sottotitoli all'inizio della riproduzione. Se questo accade, premere SUBTITLE dopo aver iniziata la riproduzione (vedere a pagina 19).

La lingua audio è differente da quella scelta come lingua audio iniziale.

⇒ Alcuni DVD/file DivX sono programmati per fare sempre uso inizialmente della lingua originale. Se questo accade, premere AUDIO/MPX dopo aver iniziata la riproduzione (vedere a pagina 18).

Non è possibile aprire o chiudere il cassetto del disco.

⇒ Il cavo elettrico non è inserito.

⇒ Il blocco bambini è attivo. Viene visualizzato "LOCKED" nella finestra del display (vedere a pagina 23).

Operazioni con la funzione Q Link:

Mentre è in corso la riproduzione con il lettore audio digitale il sistema si accende automaticamente anche se viene posto in standby dal timer o dall'utilizzatore.

⇒ In tal caso è necessario disattivare la funzione QP Link oppure arrestare la riproduzione del lettore audio digitale collegato alla presa LINE IN.

Operazioni con il timer:

Il timer giornaliero non funziona.

⇒ Il sistema è stato acceso al momento dell'attivazione del timer. Il timer funziona solo quando viene spento il sistema.

Il timer giornaliero non avvia la riproduzione.

⇒ Il disco caricato è un DVD Video. Sostituire il disco.

Lista dei codici di lingua

AA	Afar
AB	Abcaso
AF	Afrikaans
AM	Amarico
AR	Arabo
AS	Assamese
AY	Aymara
AZ	Azerbaijani
BA	Bashkir
BE	Bielorusso
BG	Bulgaro
BH	Bihari
BI	Bislama
BN	Bengalese
BO	Tibetano
BR	Bretone
CA	Catalano
CO	Corso
CY	Gallese
DA	Danese
DZ	Bhutani
EL	Greco
EO	Esperanto
ET	Estone
EU	Basco
FA	Persiano
FI	Finlandese
FJ	Fiji
FO	Faroese
FY	Frisone
GA	Irlandese
GD	Scozzese gaelico
GL	Galiziano
GN	Guarani
GU	Gujarati
HA	Hausa
HI	Hindi
HR	Croato
HY	Armeno
IA	Interlingua
IE	Interlingue
IK	Inupiak
IN	Indonesiano
IS	Islandese
IW	Ebraico
JI	Yiddish
JW	Giavanese
KA	Georgiano

KK	Kazakh
KL	Groenlandese
KM	Cambogiano
KN	Kannada
KO	Coreano
KS	Kashmiri
KU	Curdo
KY	Kirghizo
LA	Latino
LN	Lingala
LO	Lao
LT	Lituano
LV	Lettone
MG	Malgascio
MI	Maori
MK	Macedone
ML	Malayalam
MN	Mongolo
MO	Moldavo
MR	Marathi
MS	Malese (MAY)
MT	Maltese
MY	Birmanico
NA	Nauruano
NE	Nepali
NL	Olandese
NO	Norvegese
OC	Occitano
OM	Oromo (afan)
OR	Oriya
PA	Panjabi
PS	Pashtu
PT	Portoghese
QU	Quechua
RM	Reto-romancio
RN	Kirundi
RO	Rumeno
RW	Kinyarwanda
SA	Sanscrito
SD	Sindhi
SG	Sangho
SH	Serbo-croato
SI	Cingalese
SL	Sloveno
SM	Samoano
SN	Shona
SO	Somali
SQ	Albanese

SR	Serbo
SS	Siswati
ST	Sesotho
SU	Sundanese
SV	Svedese
SW	Swahili
TA	Tamil
TE	Telugu
TG	Tagiko
TH	Tailandese
TI	Tigrinya
TK	Turkmen
TL	Tagalog
TN	Setswana
TO	Tonga
TR	Turco
TS	Tsonga
TT	Tataro
TW	Twi
UK	Ucraino
UR	Urdu
UZ	Uzbeko
VI	Vietnamita
VO	Volapuk
WO	Wolof
XH	Xhosa
YO	Yoruba
ZU	Zulu

Segnali OPTICAL DIGITAL OUT

DIGITAL AUDIO OUTPUT	Segnali d'uscita		
	STREAM/PCM	DOLBY DIGITAL/PCM	SOLO PCM
Dischi e file riproducibili			
DVD Video			
con PCM da 48 kHz lineare a 16/20/24 bit	PCM* da 48 kHz lineare a 16 bit		
con PCM da 96 kHz lineare	PCM da 48 kHz lineare a 16 bit		
con Dolby Digital	Bitstream Dolby Digital		PCM da 48 kHz lineare a 16 bit
con DTS	Bitstream DTS	PCM da 48 kHz lineare a 16 bit	
DVD-R/-RW in formato DVD-VR			
con PCM da 48 kHz lineare a 16/20/24 bit	PCM* da 48 kHz lineare a 16 bit		
con Dolby Digital	Bitstream Dolby Digital		PCM da 48 kHz lineare a 16 bit
SVCD/VCD/CD	PCM da 44,1 kHz lineare a 16 bit/PCM da 48 kHz lineare a 16 bit		
CD con DTS	Bitstream DTS	PCM da 44,1 kHz lineare a 16 bit	
MP3/WMA/WAV/MPEG-1/MPEG-2	PCM da 32/44,1/48 kHz lineare a 16 bit		
Dischi/file DivX			
con MP2, MP3	PCM da 32/44,1/48 kHz lineare a 16 bit		
con Dolby Digital	Bitstream Dolby Digital		PCM da 32/44,1/48 kHz lineare a 16 bit

* Durante la riproduzione di alcuni DVD, i segnali digitali possono venire emessi con 20 bit o 24 bit (al bitrate originale) attraverso il terminale OPTICAL DIGITAL OUT, purché i dischi non siano protetti dalla duplicazione.

Utilizzo dei televisori JVC tramite il telecomando

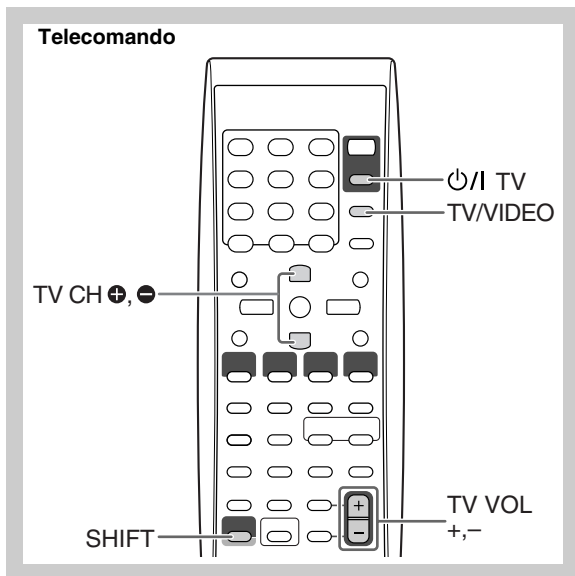

È possibile utilizzare il telecomando con i televisori JVC.

TV	Accensione/spengimento televisore.
TV/VIDEO	Modifica della modalità di immissione.
Tenendo premuto SHIFT, premere...	
TV VOL +, -	Regolare il volume.
TV CH +, -	Per cambiare canale.

Specifiche

Sezione amplificatore—CA-UXG49/CA-UXG48

Potenza d'uscita: 40 W (20 W + 20 W) a 6 Ω (10% di distorsione armonica totale)

Ingresso audio LINE IN:
500 mV/50 kΩ (presso "IN_LVL1")
250 mV/50 kΩ (presso "IN_LVL2")
125 mV/50 kΩ (presso "IN_LVL3")

Uscita audio LINE OUT:
1,0 Vrms (47 kΩ) (presso "OUT_LVL1")
2,0 Vrms (47 kΩ) (presso "OUT_LVL2")

Uscita digitale: OPTICAL DIGITAL OUT:
Da -21 dBm a -15 dBm (660 nm ±30 nm)

Ingresso digitale: USB MEMORY

Uscita video:

Sistema di colore: PAL (scansione interlacciata/progressiva)

Video composito: 1 V(p-p)/75 Ω

S-VIDEO: Y (luminanza) 1 V(p-p)/75 Ω

C (crominanza, raffica) 0,3 V(p-p)/75 Ω

RGB: 0,7 V(p-p)/75 Ω

COMPONENT: (Y) 1 V(p-p)/75 Ω

(Pb/Pr) 0,7 V(p-p)/75 Ω

Impedenza dei diffusori: 6 Ω - 16 Ω

Sezione sintonizzatore

Gamma di sintonizzazione FM: da 87,50 MHz a 108,00 MHz

Gamma di sintonizzazione AM (MW): da 522 kHz a 1 629 kHz

Sezione lettore dischi

Dischi riproducibili:

DVD Video/CD/VCD/SVCD/
CD-R/CD-RW (formati CD/SVCD/VCD/
MP3/WMA/WAV/JPEG/MPEG-1/
MPEG-2/DivX)

DVD-R/-RW (formati DVD-VR/DVD
Video/MP3/WMA/WAV/JPEG/MPEG-1/
MPEG-2/DivX)

+R/+RW (formati DVD Video/MP3/WMA/
WAV/JPEG/MPEG-1/MPEG-2/DivX)

DVD-ROM (formati MP3/WMA/WAV/
JPEG/MPEG-1/MPEG-2/DivX)

Gamma dinamica: 80 dB

Risoluzione orizzontale: 500 linee

Fluttuazione e wow: Non misurabili

Sezione USB

File riproducibili: formati MP3/WMA/WAV/JPEG/
MPEG-1/MPEG-2/DivX

Specifiche USB:

Compatibile con l'interfaccia USB 2,0 Full Speed

Apparecchi compatibili:

Di tipo per memorizzazione di massa

Sistema di file compatibile: FAT16, FAT32

Alimentazione del bus: 500 mA/5 V

Generali

Alimentazione: 230 V CA ~, 50 Hz

Consumo: 26 W (in funzionamento)

7 W (in standby)

1 W (nella modalità a display spento)

Dimensioni (approssimative): 175 mm x 251 mm x 247 mm

(L/A/P)

Peso (approssimativo): 2,6 kg

Diffusori—SP-UXG49/SP-UXG48

Unità diffusore: Tweeter: 1,5 cm a cupola x 1

Woofers: cono da 10 cm x 1

Impedenza: 6 Ω

Dimensioni (approssimative): 145 mm x 251 mm x 175 mm

(L/A/P)

Peso (approssimativo): 1,7 kg ciascuno

Accessori in dotazione

Vedere pagina 3.

Design e specifiche soggetti a modifiche senza preavviso.

- Prodotto su licenza dei Dolby Laboratories. "Dolby", "Pro Logic" e il simbolo della doppia D sono marchi dei Dolby Laboratories.
- "DTS" è un marchio di fabbrica registrato della DTS, Inc. e "DTS2.0 + Digital Out" è un marchio di fabbrica della DTS, Inc.
- "Prodotto DivX[®] Ultra Certified originale" "Riproduce tutte le versioni di video DivX[®] (incluso DivX[®] 6) con riproduzione avanzata di file multimediali DivX[®] e del formato DivX[®] Media Format" "DivX, DivX Ultra Certified e i relativi logo sono marchi di DivX, Inc. e vengono utilizzati dietro licenza".
- Microsoft e Windows Media sono marchi registrati o marchi di fabbrica di Microsoft Corporation negli Stati Uniti e/o in altri paesi.
- In questo prodotto è integrata una tecnologia di protezione del copyright, a sua volta protetta da brevetti concessi negli Stati Uniti e da altri diritti sulla proprietà intellettuale. L'uso di questa tecnologia di protezione deve essere autorizzato da Macrovision ed è inteso esclusivamente per uso domestico o per altri scopi limitati, se non diversamente autorizzato da Macrovision. L'uso di tecniche di inversione o lo smontaggio è proibito.
- "È NECESSARIO AVVERTIRE I CONSUMATORI CHE NON TUTTI I TELEVISORI AD ALTA DEFINIZIONE SONO PIENAMENTE COMPATIBILI CON QUESTO PRODOTTO E POTREBBERO VENIRE VISUALIZZATE IMMAGINI DISORTE. IN CASO DI PROBLEMI DI IMMAGINE DA SCANSIONE PROGRESSIVA 525 O 625, È CONSIGLIATO DI PASSARE AL COLLEGAMENTO DI USCITA DI "DEFINIZIONE STANDARD" IN CASO DI DOMANDE PER LA COMPATIBILITÀ DEL NOSTRO TELEVISORE CON QUESTO MODELLO DI UNITÀ DVD 525p E 625p, CONTATTARE IL CENTRO DI ASSISTENZA ALLA CLIENTELA".

Indice delle parti

Telecomando

Tasto	Pagina
Ⓞ/I AUDIO	25 7, 30
Ⓞ/I TV	26 38
■	15 9, 10, 21, 22
▶▶, ◀◀	17 8, 10
▶▶, i◀◀	38 8, 10, 21, 22
II	16 9, 20 - 22, 28
△, ∇, >, <, ENTER/SET	11 8, 10, 14 - 16, 19 - 21, 25 - 31
⌂ (Ripetizione con un solo tasto)	36 20
3D P/HP S	5 13
A.STANDBY	24 15
AHB PRO	20 12
ANGLE	7 19
AUDIO/MPX	19 18
AUDIO VOL +, -	41 7, 12
BASS/TREBLE	43 12
C.VOICE	4 13
CANCEL	9 15, 22, 29, 30
CLOCK/TIMER	27 15, 29, 30
DIMMER	3 7, 13
DISPLAY	30 15, 16
DVD/CD ▶	14 7, 9 - 11, 20 - 22, 28
DVD/LINE LEVEL	21 11, 13
FADE MUTING	42 12
FM/AM	34 7, 8, 11
FM/PLAY MODE	39 8, 21, 22
GROUP/TITLE	37 9
GROUP/TITLE SKIP	38 9
LINE/TV SOUND	35 7, 9, 11
MENU/PL	32 10, 27, 28
Tasti numerici	1 8, 10, 26, 27
ON SCREEN	33 25
PTY Ⓞ, ●	11 16
PTY SEARCH	32 16
QP LINK	20 11
REPEAT	40 22
REPEAT A-B	40 23
RETURN	8 10
SCAN MODE	29 14
SET UP	12 31
SHIFT	22 7, 9, 10, 12 - 17, 19, 20, 22, 23, 29, 30, 38
SLEEP	2 15
SLOW Ⓞ, ●	17 20
SOUND TURBO II	23 12
SUBTITLE	18 19
TA/News/Info	12 17
TOP MENU/PG	10 10, 27, 28
TV CH Ⓞ, ●	11 38
TV/VIDEO	28 38
TV VOL +, -	41 38
USB MEMORY ▶	13 7, 9 - 11, 20, 28
VFP	31 14
ZOOM	6 20

Unità principale

Tasto	Pagina
Indicatore Ⓞ/I & STANDBY	③ 7, 23
■	⑥ 9, 23
▲	⑫ 9
▶▶ UP, DOWN ◀◀	⑦/⑮ 8, 10, 21
DIMMER	② 7, 13
Display	① 6
DVD/CD ▷/II	⑤ 7, 9, 11, 20, 28
FM/AM	⑬ 7, 8, 11
LINE IN/OUT	⑰ 5
LINE/TV SOUND	⑭ 7, 9, 11
PHONES	⑨ 7
Sensore del telecomando	⑩ 5
SOUND TURBO II	⑪ 12
Presca USB MEMORY	⑧ 5
USB MEMORY ▷/II	④ 7, 9, 11, 20, 28
VOLUME +, -	⑫ 12

Telecomando

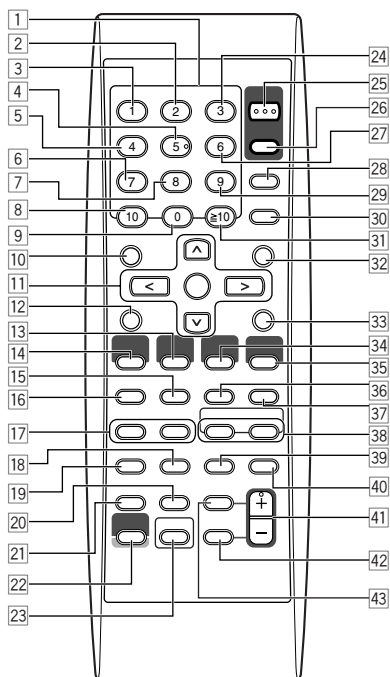

È possibile utilizzare questo telecomando anche con televisori JVC (vedere pagina 38).

Unità principale

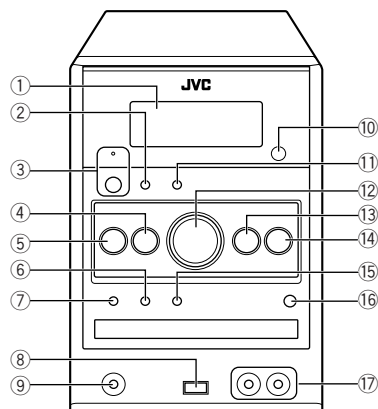



JVC