

# Tech Line

## **BEDIENUNGSANLEITUNG OPERATING INSTRUCTIONS**

### **TL 27 LC 700**

**TFT-FARBFERNSEHGERÄT MIT FERNBEDIENUNG  
TFT COLOR TELEVISION WITH REMOTE CONTROL**

**HDMI**<sup>™</sup>  
HIGH-DEFINITION MULTIMEDIA INTERFACE

# Inhalt

<b>Tasten auf der Fernbedienung .....</b>	<b>2</b>	<b>Teletext .....</b>	<b>20</b>
<b>LCD TV .....</b>	<b>3</b>	Zum Bedienen von Teletext .....	20
<b>Vorbereitung .....</b>	<b>5</b>	Zum Auswählen einer Teletextseite ...	20
Wandmontage des TFT-Fernsehgeräts (optional) .....	5	Zum Auswählen einer Indexseite .....	20
<b>Vorbereitung .....</b>	<b>7</b>	Zum Auswählen von Teletext über ein TV-Programm .....	20
Eigenschaften .....	7	Zum Auswählen von Text mit doppelter Höhe .....	20
Produktmerkmale des Gerätes .....	7	Zum Anzeigen „versteckter“ Informationen .....	20
<b>Sicherheitshinweise .....</b>	<b>7</b>	Zum Anhalten der automatischen Seitenänderung .....	20
<b>Bevor Sie Ihren Fernseher einschalten . 9</b>		Zum Auswählen einer Subcode-Seite	21
Stromanschluss .....	9	Zum Verlassen des Teletextes .....	21
Anschlüsse an die		Zum Anzeigen der Uhrzeit .....	21
Antenneneingangsbuchse .....	9	Fastext .....	21
Andere Geräte anschließen .....	9	<b>Das Anschließen von Zusatzgeräten ... 22</b>	
Batterien in die Fernbedienung einlegen .....	9	High Definition .....	22
<b>EIN/AUSSCHALTEN des TV-Geräts .....</b>	<b>9</b>	Über Scart .....	22
TV einschalten: .....	9	Über Antenneneingang .....	22
TV ausschalten: .....	10	Decoder .....	22
<b>Ausgangseinstellung .....</b>	<b>10</b>	TV und Videorecorder .....	22
Erste Autoprogrammierung (APS Automatic Programming System) .....	10	NTSC-Wiedergabe .....	22
<b>Betrieb des TV-Geräts .....</b>	<b>10</b>	Kopierfunktion .....	23
Steuerung mit den Tasten am		Suchern und Speichern des Testsignals des Videorecorders .....	23
TV-Gerät. ....	10	Kamera und Camcorder .....	23
Betrieb über die Fernbedienung .....	11	An den AV-Eingang anschließen .....	23
<b>Menüsystem .....</b>	<b>11</b>	An den S-VHS-Eingang anschließen	23
Bildmenü .....	11	Anschließen des Decoders an den Videorecorder .....	23
Tonmenü .....	13	Anschließen von Kopfhörern .....	23
Menü Eigenschaften .....	14	Anschließen externer Geräte .....	23
Menü Installation .....	15	<b>Antennenanschluss .....</b>	<b>24</b>
Menü Programm .....	16	<b>Anschließen von Zusatzgeräten .....</b>	<b>24</b>
Menü Quelle .....	17	<b>Tipps .....</b>	<b>25</b>
<b>Andere Eigenschaften .....</b>	<b>18</b>	<b>Technische Daten .....</b>	<b>26</b>
TV Status .....	18		
Stummschaltungs-Anzeige .....	18		
PIP- und PAP-Modi .....	18		
Standbild .....	19		
Zoom-Modi .....	19		

# Tasten auf der Fernbedienung

- 1 = Standby
- 2 **GELB / FEATURE** = Menü Funktion
- 3 **BLAU / INSTALL** = Menü Installation
- 4 = Update / PAP-Modus
- 5 = Halten
- 6 / **GUIDE** = Indexseite
- 7 / **PC** = Verbergen
- 8 **0 - 9** = Direkte Programmwahl
- 9 **-/-- / EXIT** = Keine Funktion
- 10 **V+** = Lautstärke erhöhen
- 11 **P +** = Programm Auf
- 12 = Menü verlassen
- 13 = Quellenauswahl
- 14 **PP** = Auswahl Bildmodus  
(Natürlich, Kino, Dynamisch)
- 15 = Cursor Auf
- 16 = Cursor Rechts
- 17 **OK/SELECT** = OK / Standbild
- 18 = Cursor Ab
- 19 **M** = Hauptmenü
- 20 = Cursor Links
- 21 **I-II** = Mono/Stereo - Dual A-B
- 22 / **INFO** = Info
- 23 **- P** = Programm Ab
- 24 = Stummschaltung
- 25 **- V** = Lautstärke verringern
- 26 **P<P** = Vorhergehendes Programm
- 27 / **WIDE / ERWEITERN** = Breitbild / Erweitern
- 28 / **PIP** = PIP-Modus / Mix
- 29 = Teletext
- 30 = Zeit / Unterseite
- 31 **ROT / SOUND** = Menü Ton
- 32 **GRÜN / PICTURE** = Menü Bild

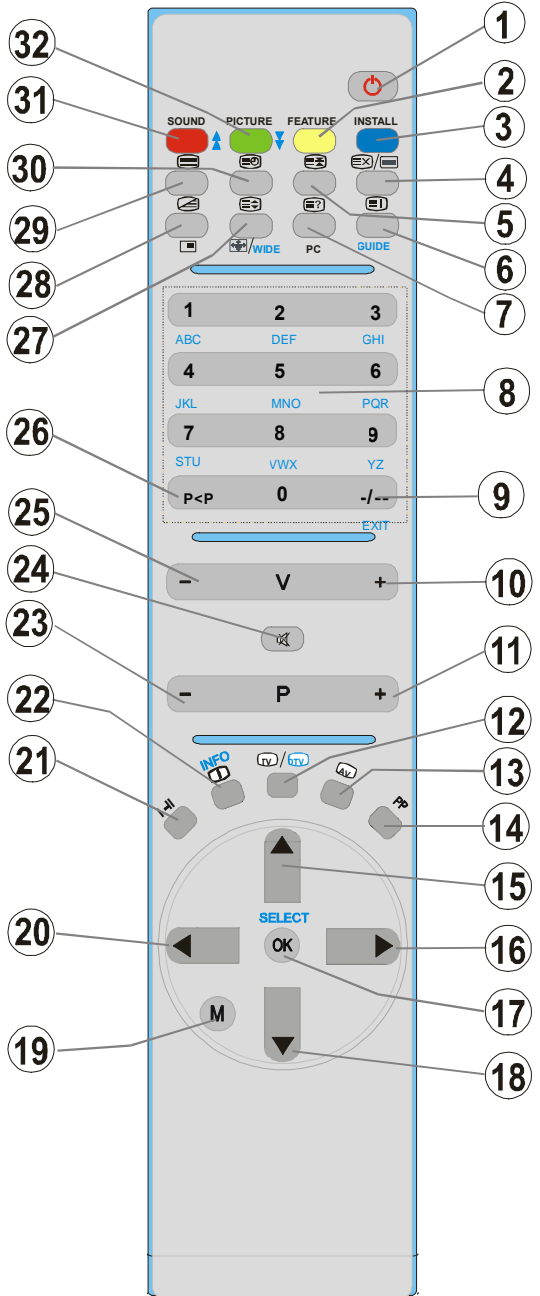

# LCD TV

## VORDERSEITE

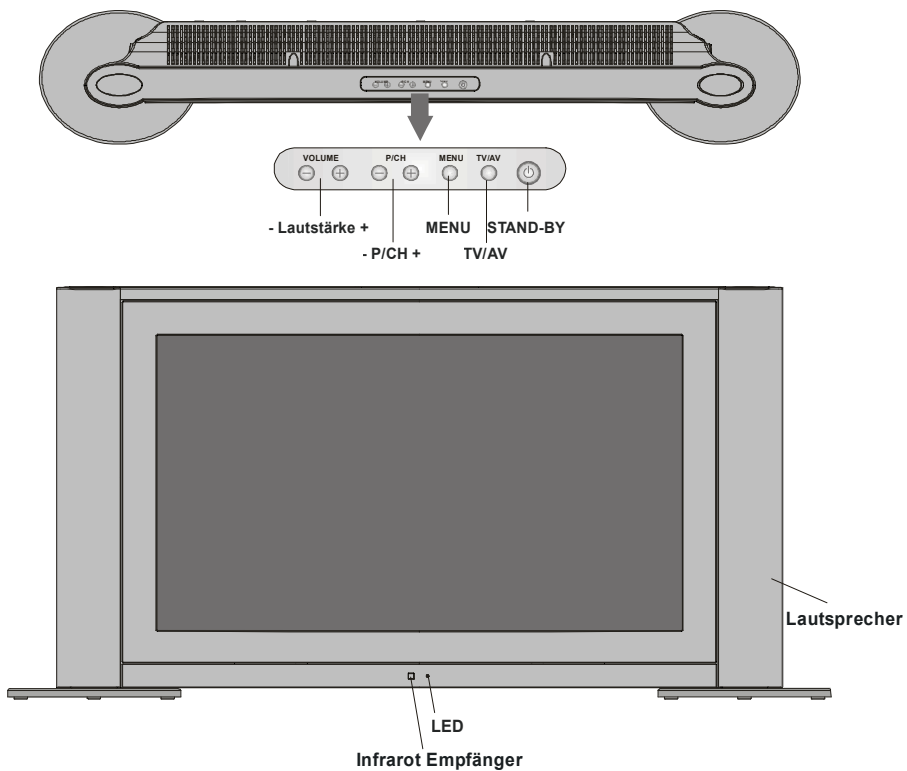

## RÜCKSEITE

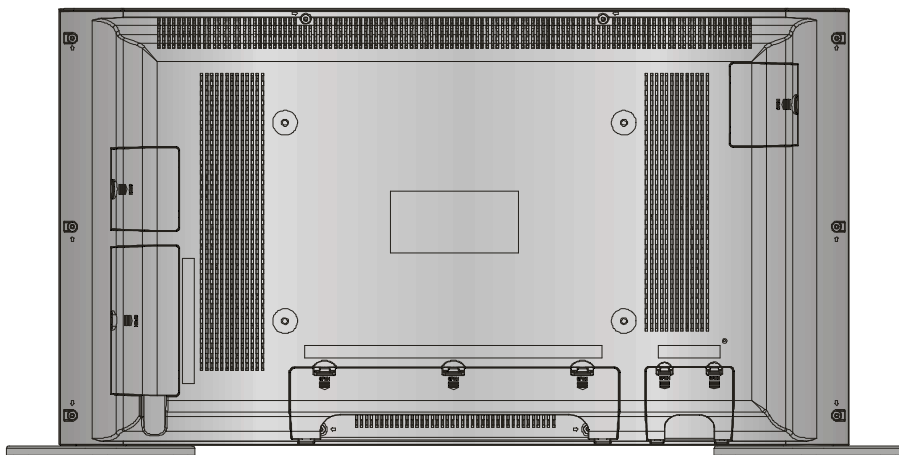

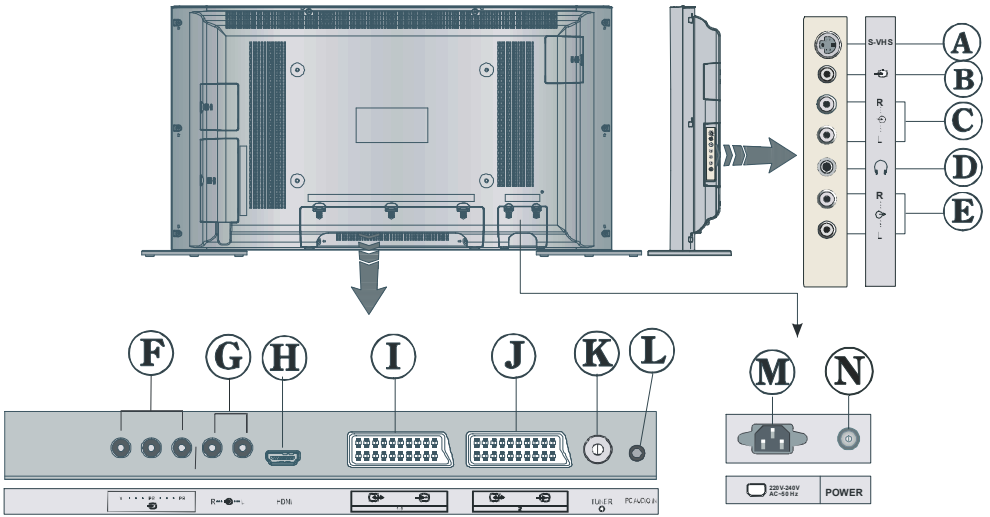

- Ⓐ S-VHS-Eingang EXT-4S
- Ⓑ Videoeingang  — EXT-4
- Ⓒ Audioeingänge  — EXT-4
- Ⓓ Kopfhörer
- Ⓔ Audio-Ausgang
- Ⓕ Komponenten-Video-(YPbPr)-Eingänge  — EXT-3
- Ⓖ Komponenten-Audioeingänge  — EXT-3
- Ⓗ HDMI-Eingang (EXT-5)
- Ⓙ Scart 1 (EXT-1)
- Ⓚ Scart 2 (EXT-2)
- Ⓛ Antenne
- Ⓛ PC Audio-Eingang
- Ⓜ Netzkabeleingang
- Ⓝ Ein/Aus-Netzschalter

## Vorbereitung

Stellen Sie das Display auf einer stabilen, ebenen Oberfläche wie etwa einem Tisch oder Schreibtisch auf. Halten Sie um das Fernsehgerät mindestens 10 cm Abstand zu Möbeln etc. ein, um eine ausreichende Luftzirkulation zu gewährleisten. Sorgen Sie gefährlichen Situationen vor, indem Sie keine Gegenstände auf dem Gerät abstellen.

Dieses Gerät kann in tropischem und/oder gemäßigttem Klima verwendet werden.

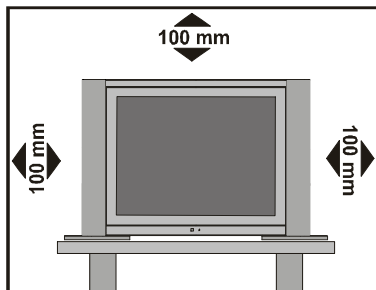

## Wandmontage des TFT-Fernsehgeräts (optional)

- 1- Um das TFT-Fernsehgerät an der Wand montieren zu können, entfernen Sie zunächst den Standfuß. (Abbildung 1). Lösen Sie die 3 Schrauben (4 x 6), mit denen der Standfuß am TFT-Gerät befestigt ist und entfernen Sie den Standfuß vom TFT.
- 2- Setzen Sie die 4 Plastikstifte in die runden Schraubenlöcher an der Rückseite des TFT ein und fixieren Sie sie mit 4 (6 x 23) Schrauben am TFT-Gerät.



ABBILDUNG 1

3- Wählen Sie eine Stelle an der Wand, wo Sie das TFT-Panel montieren wollen. Befestigen Sie die Wandschablone (in Fig. 2 gezeigt) an der Wand.

Die Wandschablone dient dazu, die Wandaufhängung korrekt an der Wand zu platzieren.

4- Richten Sie die Schablone aus und markieren Sie die 4 Befestigungspunkte für jede Wandaufhängung.

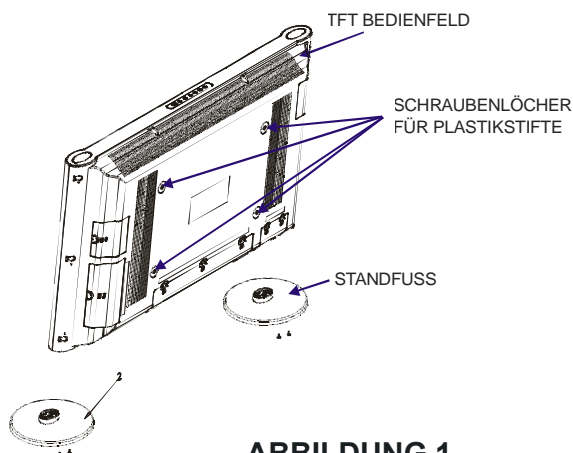
Bohren Sie Löcher für die Plastikanker (7x30) und befestigen Sie dann die Wandaufhängungen mit 8 Schrauben (4x30).

5- Heben Sie das TFT-Panel auf und hängen Sie es mit den 4 Aufhängeschrauben an der Rückseite in die Löcher in der Wandaufhängung ein.

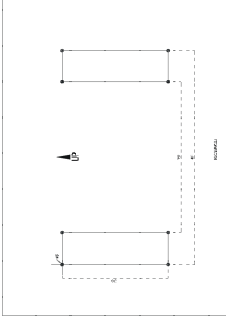

WANDAUFHÄNGUNGEN



ABBILDUNG 2

## Vorbereitung

Halten Sie um das Fernsehgerät mindestens 10 cm Abstand zu Möbeln etc. ein, um eine ausreichende Luftzirkulation zu gewährleisten. Vermeiden Sie gefährliche Situationen, indem Sie keine Gegenstände auf dem Gerät abstellen.

Verwenden Sie dieses Gerät nur in gemäßigttem Klima.

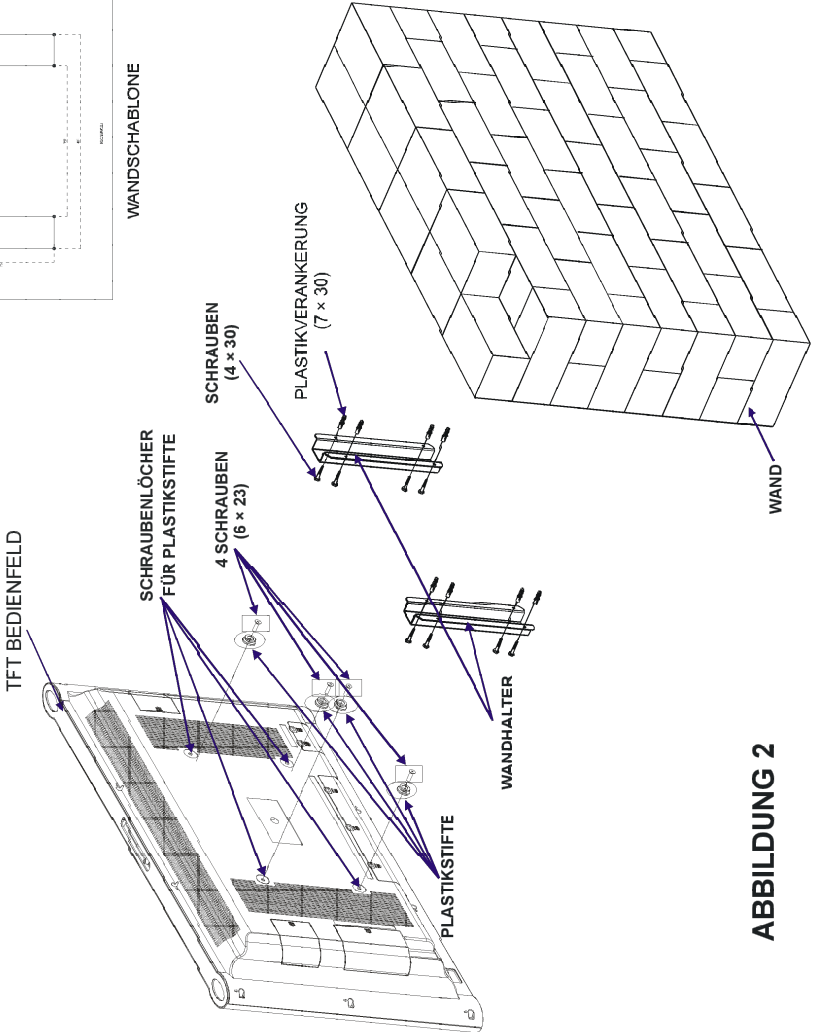
## Eigenschaften

- Über eine Fernbedienung gesteuertes Farbfernsehgerät
- Es können 100 VHF-Programme, UHF-Frequenzen (Bands) oder Kabelkanäle voreingestellt werden.
- Es können Kabelkanäle eingestellt werden.
- Das menügesteuerte System macht die Bedienung des Fernsehgeräts sehr unkompliziert.
- Der Fernseher hat 2 Scartbuchsen für externe Geräte (wie z.B. Video, Videospiele, Audiogeräte etc.).
- Stereo-Audiosystem (Deutsch + Nicam).
- Alle Teletext-Funktionen.  
Fastext (1000 Seiten), TOP-Text.
- Kopfhöreranschluss.
- Direktfrequenz-Empfang.
- A.P.S. (Autoprogrammierung)
- Sämtliche Programme können mit Namen versehen werden.
- Automatische Einstellung (vorwärts und rückwärts).
- Ausschalttimer.
- Kindersicherung.
- Automatische Stummschaltung, wenn keine Übertragung stattfindet.
- NTSC-Wiedergabe.
- Ein AV-Eingang und S-VHS sind verfügbar.
- Ein HDMI-Anschluss für Digital Video und Audio ist vorhanden. Dieser Anschluss kann außerdem Hochpräzisionssignale empfangen.
- Das Gerät verfügt über PIP- und PAP-Funktionen.
- AVL (Automatische Tonbegrenzung)
- Wenn kein gültiges Signal entdeckt wird, schaltet sich das Gerät nach 5 Minuten automatisch in den Stand-by-Modus.

- PLL (Frequenzsuche)
- 3D Comb Filter
- Audio-Ausgang

## Produktmerkmale des Gerätes

- Hochauflösender, 27-Zoll-TFT-LCD-Bildschirm.
- WXGA-Auflösung (1366 x 768)
- Kontrastverhältnis (1000:1 typisch)
  - Lichtstärke (typisch) 550 cd/m<sup>2</sup>
- Ansprechzeit (typisch) 8 msec.
- Betrachtungswinkel (typisch) 176° (horizontal) und 176° (vertikal).
- Bildschirmfarbe 16,7 Millionen.

## Sicherheitshinweise

### 1. Netzspannung

Das Gerät ist nur für den Betrieb an einer Netzsteckdose mit **230V** Wechselspannung bei einer Frequenz von **50 Hz** ausgelegt. Stellen Sie sicher, dass Sie die richtige Spannung einstellen.

### 2. Netzkabel

Das Netzkabel muss so verlegt werden, dass niemand auf das Kabel treten kann. Darüber hinaus dürfen keine Objekte auf das Kabel gestellt oder mit dem Kabel in Kontakt gebracht werden. Achten Sie besonders auf die Stelle, an der das Kabel in den Stecker übergeht, auf die Steckdose und auf den Kabelausgang am Gerät.

### 3. Feuchtigkeit und Wasser

Verwenden Sie dieses Gerät nicht in feuchter oder dunstiger Umgebung und stellen Sie es nicht ins Badezimmer, in die Nähe der Küchenspüle oder der Waschmaschine. Achten Sie darauf, dass dieses Gerät niemals Regen oder sonstigem Wasser ausgesetzt ist und stellen Sie keine mit Flüssigkeit gefüllten Gefäße auf dem Fernseher ab, da dies gefährlich sein kann. Halten Sie das Gerät vor Tropf- und Spritzwasser geschützt.

### 4. Reinigung

Ziehen Sie vor der Reinigung des Empfängers den Netzstecker aus der Steckdose. Verwenden Sie keine flüssigen oder Aerosolreiniger. Benutzen Sie ein weiches und trockenes Tuch.



## 5. Belüftung

Die Schlitze und Öffnungen des Empfängers dienen der Belüftung und sollen einen reibungslosen Betrieb gewährleisten. Sollten diese Öffnungen blockiert oder abgedeckt werden, kann es zu einer Überhitzung des Geräts kommen.

## 6. Gewitter

Trennen Sie Ihren Empfänger von der Stromversorgung, falls es Sturm oder Gewitter gibt oder das Gerät längere Zeit nicht benutzt wird (z.B., wenn Sie im Urlaub sind).

## 7. Ersatzteile

Falls Ihr Gerät ein Ersatzteil benötigt, stellen Sie sicher, dass die Person, die die Reparatur vornimmt, Teile verwendet, die vom Hersteller spezifiziert wurden oder die gleiche Spezifikation haben wie das Originalteil. Andere Teile könnten Brand, elektrische Schläge oder andere Gefahren verursachen.

## 8. Servicearbeiten

Überlassen Sie alle Wartungsarbeiten dem qualifizierten Kundendienstpersonal. Öffnen Sie das Gehäuse nicht, da dies einen elektrischen Schlag nach sich ziehen kann.

## 9. Offene Flammen

Stellen Sie keine offenen Flammen auf das Gerät.

**WARNHINWEIS:** Wenn das Gerät längere Zeit nicht benutzt wird, ziehen Sie den Netzstecker aus der Steckdose.

### **Anordnungen zur Abfallentsorgung:**

- Verpackung und Verpackungshilfen sind recyclebar und sollten grundsätzlich wiederverwertet werden. Verpackungsmaterial wie z.B. Plastiktüten dürfen nicht in die Reichweite von Kindern geraten.
- Batterien, auch solche die frei von Schwermetallen sind, dürfen nicht mit dem normalen Haushaltsmüll entsorgt werden. Bitte entsorgen Sie Ihre Batterien auf umweltgerechte Weise. Erkundigen Sie sich nach den gesetzlichen Vorschriften, die

in Ihrem Gebiet gültig sind.

- Die Kaltkathoden-Leuchtstofflampe im LCD-Feld enthält geringe Mengen Quecksilber. Bitte entsorgen Sie das Gerät entsprechend der geltenden Gesetze und Vorschriften.

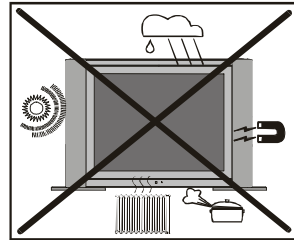

### **Hinweise zum Betrieb des Gerätes**

- Vermeiden Sie häufige Wiedergabe des gleichen Bildes. Nach längerer Wiedergabe eines statischen Inhaltes empfiehlt es sich, über mindestens die doppelte Dauer der vorherigen Wiedergabe ein bewegtes Bild anzusehen.
- Vermeiden Sie häufige Wiedergabe des 4:3 Formates auf Ihrem Bildschirm. Nach längerer Wiedergabe eines Bildes im 4:3 Format empfiehlt es sich, über mindestens die doppelte Dauer der vorherigen Wiedergabe ein Vollbild anzusehen.
- Teletext Inhalt, sowie OSD Einblendungen sollten nicht über lange Zeit wiedergegeben werden.
- Lassen sie das Bild nicht ohne Unterbrechungen auf Standbild oder Pause (z.B. bei DVD-Playern) geschaltet.
- Die Wiedergabe von Trailern sollte nicht über längere Zeiträume erfolgen.

„Der LCD-Bildschirm ist Produkt mit modernster Technologie, in dem etwa eine Million dünner Folien-Transistoren eingebaut sind, die Ihnen gute Bilddetails liefern. Gelegentlich können einige nicht aktive Pixel als ein fester blauer, grüner oder roter Punkt auf dem Bildschirm erscheinen. Bitte nehmen Sie zur Kenntnis, dass dies nicht die Leistung Ihres Produktes beeinflusst.“

„LASSEN SIE IHR FERNSEHGERÄT WEDER IN BETRIEB NOCH IN BEREITSCHAFT, WENN SIE IHR HAUS VERLASSEN.“

## Bevor Sie Ihren Fernseher einschalten

### Stromanschluss

**WICHTIG:** Das Gerät ist nur für den Betrieb an einer Netzsteckdose mit **230V** Wechselspannung bei einer Frequenz von **50 Hz** ausgelegt.

- Geben Sie Ihrem Gerät nach dem Auspacken genug Zeit, sich der Raumtemperatur der Umgebung anzupassen, bevor Sie es einstecken.

### Anschlüsse an die Antenneneingangsbuchse

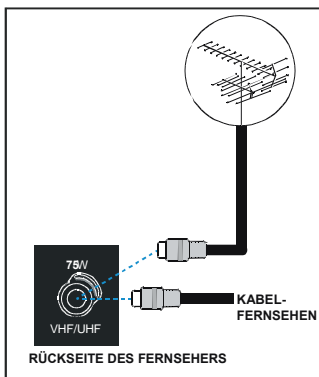

- Stecken Sie den Antennen- oder Kabelfernsehstecker in die Antenneneingangsbuchse auf der Rückseite des Geräts und verbinden Sie dann auch den Kabelstecker aus der Ausgangsbuchse auf den Geräten (VCR, DVB etc.) mit dieser Buchse.

### Andere Geräte anschließen

**WICHTIG:** Schalten Sie den Fernseher unbedingt ab, bevor Sie externe Geräte anschließen.

Die Anschlüsse für externe Verbindungen befinden sich an der Rückseite sowie an der rechten Seite des Fernsehgerätes. Für den Anschluss anderer Geräte über die Scart-Buchse beachten Sie bitte die Bedienungsanleitung der betreffenden Geräte.

## Batterien in die Fernbedienung einlegen

- Entfernen Sie die Batteriefach abdeckung auf der Rückseite des Handsets indem Sie auf dem angezeigten Teil leicht nach unten drücken.
- Legen Sie zwei **AA/R6** bzw. Batterien, die diesem Typ entsprechen, ein. Legen Sie die Batterien in der angezeigten Orientierung ein.
- Bringen Sie die Abdeckungs des Batteriefachs wieder an.

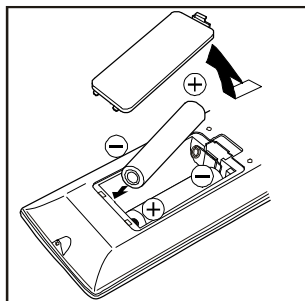

**ACHTUNG:** Nehmen sie die Batterien aus der Fernbedienung heraus, wenn das Gerät längere Zeit nicht benutzt wird. Die Fernbedienung könnte durch auslaufende Batterien beschädigt werden.

## EIN/AUSSCHALTEN des TV-Geräts

### TV einschalten:

Schalten Sie Ihr TV-Gerät in zwei Schritten ein.

**1-** Schließen Sie das Netzkabel an das System an. Drücken Sie die Ein/Aus-Netztaste "Ⓜ" neben der Netzkabelbuchse. Daraufhin schaltet sich das Gerät in den Standby-Modus und die LED an der Vorderseite des TV-Geräts leuchtet ROT.

**2 -** Um das TV-Gerät aus dem Standby einzuschalten,

drücken Sie entweder eine Zifferntaste auf der Fernbedienung, wodurch eine Programmnummer ausgewählt wird,

oder

**drücken Sie die Taste** "⏻", "+P/CH" oder "P/CH-" an der Oberseite des TV-Geräts oder die Taste "⏻", "P-" oder "P+" auf der Fernbedienung, so dass der zuletzt abgeschaltete Modus ausgewählt wird.

In beiden Fällen schaltet sich das Gerät ein und die LED leuchtet grün.

## TV ausschalten:

- Drücken Sie die Taste „⏻ Stand-by auf der Fernbedienung. Daraufhin schaltet sich das TV-Gerät in den Standby-Modus und der Stromversorgungs-LED wird **ROTE**.

Um das TV-Gerät vollständig abzuschalten, drücken Sie den Ein/Aus-Schalter "⏻" oder

ziehen Sie das Netzkabel aus der Steckdose.

## Ausgangseinstellung

### Erste Autoprogrammierung (APS Automatic Programming System)

Das folgende Menü wird auf dem Bildschirm angezeigt, wenn Sie das TV-Gerät das erste Mal einschalten. APS sucht und sortiert alle Kanäle und speichert sie automatisch in Ihrem TV-Gerät, je nach der Übertragung der Programmsysteme in Ihrer Gegend.

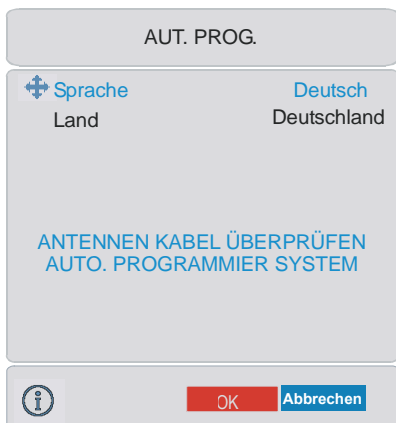

Wählen Sie zuerst mit den Tasten ▲ / ▼ and ◀ / ▶ die **Sprache** und das **Land** aus. Dies beeinflusst den Sortierungsvorgang im APS. Drücken Sie die Taste **ROT** oder „**OK**“, um A.P.S. zu starten.



Nach Abschluss des APS wird eine Programmliste auf dem Bildschirm angezeigt. In der Programmtabelle sehen Sie die Programmnummern sowie die Namen, die den Programmen zugeordnet sind.

Wenn Sie mit den Speicherplätzen und/oder den Programmnamen nicht einverstanden sind, können Sie diese im Menü Programm ändern. (Siehe [Seite 17](#))

## Betrieb des TV-Geräts

Sie können Ihr TV-Gerät sowohl mit den Tasten auf der Fernbedienung als auch mit den Tasten am Gerät bedienen.

### Steuerung mit den Tasten am TV-Gerät.

[Die Lautstärkeregelung und die Programmauswahl kann über die Tasten im Bedienfeld an der Oberseite des TV-Gerätes erfolgen.](#)

### Einstellung der Lautstärke

Drücken Sie die "**VOLUME -**" Taste, um die **Laustärke zu verringern bzw. die "+ VOLUME"** Taste, um die Laustärke zu erhöhen. Am unteren Bildschirmrand wird daraufhin eine Lautstärkeskala eingeblendet.

### Programmauswahl

Drücken Sie die "**+P/CH**" Taste, um das **nächste Programm aufzurufen bzw. die "P/CH-**" Taste, um das vorherige Programm einzuschalten.

### Aufrufen des Menüs

Drücken Sie die „**MENÜ**“-Taste am Bedienfeld an der Oberseite des TV-Geräts, um das Menü aufzurufen.

Die Tasten „+P/CH / P/CH-“ und „+VOLUME / VOLUME-“ am TV-Gerät werden zum Navigieren durch das Menü benutzt.

## AV-MODUS

Drücken Sie die „AV-Taste am Bedienfeld an der Oberseite des TV-Geräts, um das TV-Gerät in den EXT-Modus umzuschalten.

## Betrieb über die Fernbedienung

Über die Fernbedienung Ihres TV-Geräts können Sie sämtliche Funktionen Ihres Fernsehgeräts steuern. Die Funktionen werden entsprechend dem Menüsystem Ihres TV-Geräts beschrieben.

Beschreibungen der Funktionen des Menüsystems finden Sie im Abschnitt Menüsystem.

## Einstellung der Lautstärke

Drücken Sie die „V +“ Taste, um die Lautstärke zu erhöhen. Drücken Sie die „- V“ Taste, um die Lautstärke zu verringern. Am unteren Bildschirmrand wird eine Lautstärkeskala (Schieberegler) eingeblendet.

## Programmauswahl

(Vorheriges oder nächstes Programm)

- Drücken Sie die Taste „- P“, um das vorherige Programm auszuwählen.
- Drücken Sie die Taste „P +“, um das nächste Programm auszuwählen.

## Programmwahl (Direktzugriff):

Drücken Sie die Zifferntasten auf der Fernbedienung, um Programme zwischen 0 und 9 auszuwählen. Das TV-Gerät schaltet nach einer kleinen Zeitverzögerung auf das ausgewählte Programm.

- Für eine zweistellige Programmnummer, geben Sie innerhalb von 2 Sekunden nach dem Drücken der ersten Zahl die zweite Zahl ein.

## Menüsystem

Ihr TV-Gerät wurde mit einem Menüsystem ausgestattet, um Ihnen eine einfache Bedienung des multifunktionalen Systems zu ermöglichen.

Drücken Sie die Taste „M“, um das Menü aufzurufen. Drücken Sie die Taste ◀ / ▶, um einen Menütitel auszuwählen, dann die Taste ▲ / ▼, um eine Menüoption auszuwählen und ◀ / ▶ oder „OK“, um die Option aufzurufen.

Sie können diese Menüs direkt durch Drücken der Farbtasten auf der Fernbedienung aufrufen:

Taste Rot	Tonmenü
Taste Grün	Bildmenü
Taste Gelb,	Menü Funktion
Taste Blau,	Menü Installation.

- Drücken Sie die Taste „M“ oder **TV**, um zum vorhergehenden Menü zurückzukehren.

## Bildmenü

Wählen Sie mit der Taste ◀ / ▶ das erste Symbol. Das Bildmenü erscheint auf dem Bildschirm.

BILD

Mode	Cinema
Kontrast	62
Helligkeit	24
Schärfe	10
Farbe	32
Farbtemperatur	Warm
Rauschreduktion	Aus
Filmmodus	Aus
3D Comb	Aus
Zurücksetzen	

PAL 50Hz

## Mode

Wählen Sie **Mode** mit den Tasten ▲ / ▼. Drücken Sie die Taste ◀ / ▶, um eine der folgenden Optionen auszuwählen: **Natürlich**, **Cinema** und **Dynamic**.

Der Bildmodus kann direkt durch Drücken der **PP**-Taste an der Fernbedienung geändert werden.

## Kontrast

Wählen Sie **Kontrast** mit der Taste ▲ / ▼. Drücken Sie die Taste ▶, um den Kontrast zu erhöhen. Drücken Sie die Taste ◀, um den Kontrast zu verringern. Der Kontrast kann zwischen 0 und 63 eingestellt werden.

## Helligkeit

Wählen Sie **Helligkeit** mit der Taste ▲ / ▼. Drücken Sie die Taste ▶, um die Helligkeit zu erhöhen. Drücken Sie die Taste ◀, um die Helligkeit zu verringern. Die Helligkeit kann zwischen 0 und 63 eingestellt werden.

## Schärfe

Wählen Sie **Schärfe** mit der Taste ▲ / ▼. Drücken Sie die Taste ▶, um die Schärfe zu erhöhen. Drücken Sie die Taste ◀, um die Schärfe zu verringern. Die Schärfe kann zwischen 0 und 31 eingestellt werden.

## Farbe

Wählen Sie **Farbe** mit der Taste ▲ / ▼. Drücken Sie die Taste ▶, um die Farbstärke zu erhöhen. Drücken Sie die Taste ◀, um die Farbstärke zu verringern. Die Farbstärke kann zwischen 0 und 99 eingestellt werden.

## Farbton

Diese Option wird im Bildmenü angezeigt, wenn das TV-Gerät ein NTSC-Signal empfängt. Wählen Sie **Einstellung des Farbtons** mit der Taste ▲ / ▼. Drücken Sie die Taste ▶, um den Farbton zu erhöhen. Drücken Sie die Taste ◀, um den Farbton zu verringern. Der Farbton kann zwischen -31 und 31 eingestellt werden.

## Farbtemp

Wählen Sie **Farbtemperatur** mit der Taste ▲ / ▼. Drücken Sie die Taste ◀ / ▶, um eine der folgenden Optionen auszuwählen: **Kalt**, **Normal** und **Warm**.

## Rauschreduktion

Diese Funktion wird verwendet, um das Bildrauschen zu verringern und die Bildqualität bei schwachem Signal zu verbessern.

Wählen Sie **Rauschreduktion** mit der Taste ▲ / ▼. Drücken Sie die Taste ◀ / ▶, um die **Rauschreduktion** auf **Aus**, **Niedrig**, **Medium** oder **Hoch** zu stellen.

## Filmmodus

Filme werden mit einer anderen Anzahl an Einzelbildern pro Sekunde aufgenommen als normale Fernsehprogramme.

Wählen Sie **Filmmodus** mit den Tasten ▲ / ▼. Durch Drücken der Taste ◀ / ▶ schalten Sie diese Funktion Ein bzw. Aus. Schalten Sie diese Funktion ein, wenn Sie sich Filme ansehen, um die Szenen mit schnellen Bewegungen besser sehen zu können.

## 3D Comb

3D Kammfilter wird verwendet, um die Farbübergänge und die Farbqualität der Bilder zu verbessern.

Wählen Sie **3D Comb** mit den Tasten ▲ / ▼. Durch Drücken der Taste ◀ / ▶ schalten Sie diese Funktion Ein bzw. Aus.

## Zurücksetzen

Wählen Sie **Zurücksetzen** mit den Tasten ▲ / ▼. Drücken Sie die Tasten ◀ / ▶ oder „**OK**“, um die Bildmodi auf die Werkseinstellungen zurückzusetzen.

## Tonmenü

Wählen Sie mit der Taste ◀ / ▶ das zweite Symbol. Das Tonmenü erscheint auf dem Bildschirm.

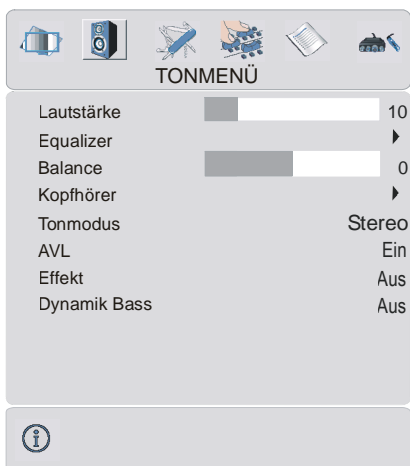

### Lautstärke

Wählen Sie **Lautstärke** mit den Tasten ▲ / ▼. Drücken Sie die Taste ▶, um die Lautstärke zu erhöhen. Drücken Sie die Taste ◀, um die Lautstärke zu verringern. Die Lautstärke kann zwischen 0 und 63 eingestellt werden.

### Equalizer

Wählen Sie **Equalizer** mit den Tasten ▲ / ▼. Drücken Sie die Tasten ◀ / ▶ oder "OK", um zum Menü Equalizer zu gelangen.

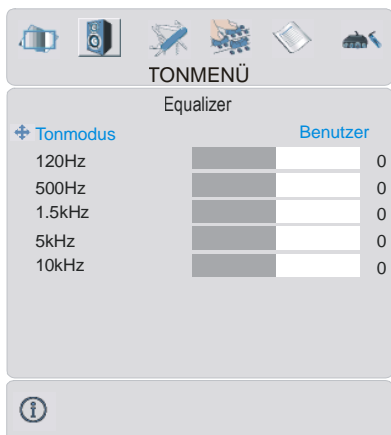

Im Menü Equalizer kann der Klangmodus über die Taste ◀ / ▶ auf folgende Optionen **gestellt werden: User, Pop, Rock, Jazz, Flat** und **Klassik**. Die Einstellungen des Menü Equalizer können nur dann geändert werden, wenn **User** als der **Klangmodus** eingestellt ist. Wählen Sie die gewünschte Frequenz über die ▲ / ▼-Taste und erhöhen oder verringern Sie die Frequenz, indem Sie die ◀ / ▶-Taste drücken.

Drücken Sie die Taste "M", um zum vorhergehenden Menü zurückzukehren.

### Balance

Wählen Sie **Balance** mit der Taste ▲ / ▼. Drücken Sie die Taste ▶, um die Balance nach rechts zu verschieben. Drücken Sie die Taste ◀, um die Balance nach links zu verschieben. Die Balance kann zwischen -31 und 31 eingestellt werden.

### Kopfhörer

Wählen Sie **Kopfhörer** mit den Tasten ▲ / ▼. Drücken Sie die Tasten ◀ / ▶ oder "OK", um zum Menü Kopfhörer zu gelangen.

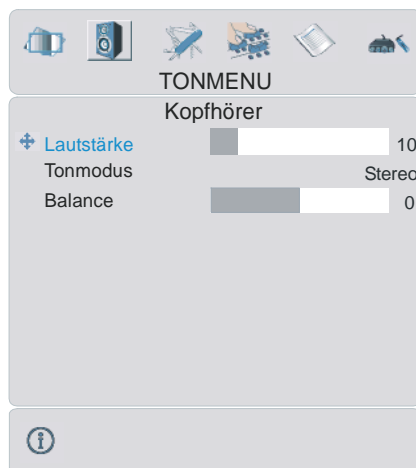

### Lautstärke

Wählen Sie **Lautstärke** mit den Tasten ▲ / ▼. Drücken Sie die Taste ▶, um die Lautstärke des Kopfhörers zu erhöhen. Drücken Sie die Taste ◀, um die Lautstärke des Kopfhörers zu verringern. Die

Lautstärke des Kopfhörers kann zwischen 0 und 63 eingestellt werden.

## Tonmodus

Wählen Sie **Tonmodus** mit den Tasten ▲ / ▼. Drücken Sie die Taste ◀ / ▶, um den Tonmodus zu ändern.

Der Tonmodus wird dazu benutzt, den Tonmodus des Kopfhörers einzustellen und kann entsprechend der Übertragung auf **folgende Modi gesetzt werden: Mono, Stereo, Dual A oder Dual B.**

## Balance (Ausgleich)

Wählen Sie **Balance** mit der Taste ▲ / ▼. Drücken Sie die Taste ▶, um die Balance nach rechts zu verschieben. Drücken Sie die Taste ◀, um die Balance nach links zu verschieben. Die Balance kann zwischen -31 und 31 eingestellt werden.

Drücken Sie die Taste "M", um zum vorhergehenden Menü zurückzukehren.

## Tonmodus

Wählen Sie Tonmodus mit den Tasten ▲ / ▼. Drücken Sie die Taste ◀ / ▶, um den Modus zu ändern.

**Sie können zwischen den Modi Mono, Stereo, Dual A oder Dual B wählen, jedoch nur, wenn der gewählte Kanal den entsprechenden Modus unterstützt.**

Bei zweisprachigen Sendungen (Dual Sound) können Sie die Originalsprache oder die Synchronisationssprache über die Option Modus auswählen.

## AVL

Die Funktion Automatische Lautstärkebegrenzung (Automatic Volume Limiting, AVL) stellt den Klang so ein, dass beim Umschalten zwischen Kanälen mit unterschiedlicher Lautstärke die Lautstärke gleich bleibt.

Durch Drücken der Taste ◀ / ▶ schalten Sie diese Funktion ein und aus.

## Effekt:

Mit dieser Option können Sie den Soundeffekt ein- oder ausschalten. Wenn das aktuelle Soundsystem Mono ist und der Soundeffekt eingeschaltet, wird der Klang so wahrgenommen, als ob er Stereo wäre. Wenn das aktuelle Soundsystem Stereo ist, wird durch Einschalten dieses Effekts der Raumklang tiefer.

Durch Drücken der Taste ◀ / ▶ schalten Sie diese Funktion ein und aus.

## Dynamik Bass

Dynamischer Bass wird zum Erhöhen des Basseffekts des TV-Geräts benutzt.

Wählen Sie **Dynamischer Bass** mit der Taste ▲ / ▼. Stellen Sie über die Taste ◀ / ▶ den Dynamischen Bass auf Niedrig, Hoch oder Aus. Sollten Sie gerne in hoher Lautstärke fernsehen, raten wir von der Einstellung Hoch ab.

## Menü Eigenschaften

Wählen Sie mit der Taste ◀ / ▶ das dritte Symbol. Das Menü Funktion erscheint auf dem Bildschirm.



Sleeptimer	Aus
Tastensperre	Aus
Sprache	Deutsch
Ext-2 Out	EXT - 1
Standard Zoom	Panoramic
Menühintergrund	Transparent
Bildschirmanzeige Zeitli.	30 sek
TXT Sprache	West

## Sleep timer

Wählen Sie **Sleep timer** mit den Tasten ▲ / ▼. Der Timer kann über die Taste ◀ / ▶ zwischen AUS und 2 Minuten in 10-Minuten-

Intervallen eingestellt werden. Wenn der Sleoptimer aktiviert ist, schaltet das TV-Gerät nach Ablauf der ausgewählten Zeit automatisch in den Standby-Modus.

## Tastensperre

Sie können diese Funktion verwenden, um zu verhindern, dass Kinder ohne Fernbedienung das TV-Gerät einschalten oder Programme oder Einstellungen verändern.

Die Funktion Tastensperre kann mit der Taste ◀ / ▶ auf **EIN** oder **AUS** gestellt werden. Wenn **Off** (Aus) ausgewählt wird, gibt es keinen Unterschied in der Bedienung Ihres TV-Geräts. Wenn **On** (Ein) gewählt wird, kann das TV-Gerät nur über die Handfernbedienung gesteuert werden. In diesem Fall sind die Tasten am Bedienfeld des TV-Geräts mit Ausnahme der EIN/AUS-Netztaaste auf der Rückseite des Geräts außer Funktion gesetzt. Wenn eine Taste gedrückt wird, erscheint die Meldung "Tastensperre Ein" auf dem Bildschirm.

## Sprache

Wählen Sie **Sprache** mit der Taste ▲ / ▼. Drücken Sie die Taste ◀ / ▶, um die Sprache auszuwählen.

## Ausgang Ext-2

Wählen Sie Ausgang **Ext-2** mit den Tasten ▲ / ▼. Sie können Ausgang **Ext-2** durch Drücken der Taste ◀ / ▶ auf folgende **Einstellungen setzen: TV, EXT-1, EXT-3, EXT-4** oder **EXT-5**.

**Hinweis:** Für **EXT-3** und **EXT-5** ist nur der Audioausgang verfügbar. Die anderen Optionen verfügen sowohl über Audio- als auch Videoausgänge.

## Standard-Zoom

Wählen Sie **Standard-Zoom** mit der Taste ▲ / ▼. Über die Taste ◀ / ▶ können Sie den **Standard-Zoom** auf **Panoramic, 4:3** oder **14:9 Zoom** einstellen.

Wenn keine Informationen zu WSS (Breitbild) oder Bildseitenformat (Bildgröße)

vorliegen und der Zoom-Modus über die Taste **WIDE** als **Auto** eingestellt wird, wechselt der Modus automatisch in die Standard-Zoom-Einstellungen. Weitere Informationen über den Zoom-Modus finden Sie auf [Seite 19](#).

## Menühintergrund

Wählen Sie **Menü Hintergrund** mit den Tasten ▲ / ▼. Über die Taste ◀ / ▶ können Sie das **Menü Hintergrund auf Transparent** oder **Undurchsichtig** einstellen.

## Bildschirmanzeige Zeitli.

Wählen Sie **Menü Timeout** mit der Taste ▲ / ▼. Über die Taste ◀ / ▶ können Sie das **Menü Timeout auf 15 Sek, 30 Sek** oder **60 Sek. einstellen**

## TXT-Sprache

Wählen Sie **Teletext-Sprache** mit der Taste ▲ / ▼. Stellen Sie über die Taste ◀ / ▶ die **Teletext-Sprache auf West, East, Cyrillic, Turk/Gre** oder **Arabic** ein. Standardmäßig ist diese Einstellung West für Westeuropa.

## Menü Installation

Wählen Sie mit der Taste ◀ / ▶ das vierte Symbol. Das Menü Installation erscheint auf dem Bildschirm.

PROGRAMMIERUNG	
Programm	1
Band	C
Kanal	12
Empfangssystem	AUTO
Klangsystem	BG
Feinabstimmung	0
Suchlauf	224.25
VCR	Aus
Programm speichern	



## Programm

Wählen Sie **Programm** mit der Taste  $\blacktriangle$  /  $\blacktriangledown$ . Wählen Sie die Programmnummer mit der Taste  $\blacktriangleleft$  /  $\blacktriangleright$ . Alternativ dazu können Sie die Nummer auch über die Zifferntasten auf der Fernbedienung eingeben. Sie können 100 Programme zwischen 0 und 99 speichern.

## Band

Für **Band** können Sie entweder „C“ oder „S“ auswählen, indem Sie die Taste  $\blacktriangleleft$  /  $\blacktriangleright$  drücken.

## Kanal

KANAL kann über die Taste  $\blacktriangleleft$  /  $\blacktriangleright$  oder die Zifferntasten verändert werden.

## Empfangssystem

Wählen Sie **Empfangssystem** mit der Taste  $\blacktriangle$  /  $\blacktriangledown$ . Drücken Sie die Taste  $\blacktriangleleft$  /  $\blacktriangleright$ , um das **Empfangssystem auf PAL, PAL60, SECAM** oder **AUTO** zu ändern.

Wenn das Tonsystem auf I gestellt ist, ist SECAM als Empfangssystem nicht verfügbar.

**Hinweis:** Im EXT-Modus können Sie zusätzlich noch NTSC 3.58 und NTSC 4.43 auswählen.

## Klangsystem

Wählen Sie **Klangsystem** mit den Tasten  $\blacktriangle$  /  $\blacktriangledown$ . Drücken Sie die Taste  $\blacktriangleleft$  /  $\blacktriangleright$ , um das Klangsystem auf **BG, DK, I** oder **L/L'** zu ändern.

## Feinabstimmung

Wählen Sie **Feinabstimmung** mit den Tasten  $\blacktriangle$  /  $\blacktriangledown$ . Drücken Sie die Taste  $\blacktriangleleft$  /  $\blacktriangleright$ , um die Abstimmung einzustellen.

## Suche

Wählen Sie **Suche** mit den Tasten  $\blacktriangle$  /  $\blacktriangledown$ . Drücken Sie die Taste  $\blacktriangleleft$  /  $\blacktriangleright$ , um die Programmsuche zu starten. Sobald ein Signal entdeckt wird, stoppt die Suche. Sie haben auch die Möglichkeit, direkt über die Zifferntasten einen Frequenzwert einzugeben.

## VCR (Video-Cassettenrecorder)

- Diese Option ist in allen **Modi verfügbar, außer im EXT-3 und EXT-5 Modus.**
- Wenn Sie eine **VCR**-Quelle von einem dieser Modi sehen möchten, sollten Sie **VCR-Modus** besser auf „Ein“ stellen. Drücken Sie dazu die Tasten  $\blacktriangleleft$  /  $\blacktriangleright$ , während der Cursor auf diesem Symbol steht, um den Modus einzuschalten.
- Wenn Sie eine **DVD** sehen möchten, müssen Sie diese Option auf „Aus“ stellen.

## Programm speichern

Wählen Sie **Programm speichern** mit der Taste  $\blacktriangle$  /  $\blacktriangledown$ . Drücken Sie die Tasten  $\blacktriangleleft$  /  $\blacktriangleright$  oder „OK“, um die Einstellungen zu speichern. Auf dem Bildschirm erscheint die Meldung „Programm gespeichert“.

## Menü Programm

Wählen Sie mit der Taste  $\blacktriangleleft$  /  $\blacktriangleright$  das fünfte Symbol. Das Menü Programm erscheint auf dem Bildschirm.



PROGRAMM	
01	ITV
02	ZDF
03	CH5
04	C - 02
05	C - 05
06	C - 06
07	C - 08
08	C - 21
09	C - 23
10	C - 35
11	C - 43
12	C - 64
13	C - 68
14	S - 40
15	----
16	-----
17	-----
18	-----
19	-----
20	-----

Durch Bewegen des Cursors in vier Richtungen können Sie auf einer Seite 20 Programme erreichen. Sie können den Cursor in den Seiten auf oder ab bewegen, indem Sie die Navigationstasten drücken, um alle dieser Programme im TV-Modus zu sehen (außer dem AV-Modus).

Mit der Cursorbewegung erfolgt automatisch die Programmauswahl.

### Name:

Sie können den Namen eines ausgewählten Programmes durch Drücken der Taste ROT ändern.

Der erste Buchstabe des ausgewählten Namens beginnt zu blinken. Drücken Sie die Taste ▲ / ▼, um diesen Buchstaben zu ändern und die Taste ◀ / ▶, um die anderen Buchstaben auszuwählen. Speichern Sie den Namen, indem Sie die Taste ROT drücken.

### Einfügen:

Wählen Sie das einzufügende Programm über die Navigationstasten aus. Drücken Sie auf die Taste GRÜN. Verschieben Sie das ausgewählte Programm mit Hilfe der Navigationstasten zum gewünschten Programmplatz und drücken Sie erneut die Taste GRÜN.

### Löschen:

Drücken Sie die Taste GELB, um ein bestehendes Programm zu löschen. Wenn Sie die Taste GELB nun erneut drücken, wird das ausgewählte Programm aus der Programmliste gelöscht und die anderen Programme rücken entsprechend nach oben.

### APS (Autoprogrammierung)

Wenn Sie die Taste BLAU für APS drücken, erscheint folgender Warnhinweis auf dem Bildschirm.



Wenn Sie Ihre bestehende Programmliste nicht löschen möchten, drücken Sie die Taste BLAU, um APS abzubrechen.

Um APS durchzuführen, wählen Sie über die Taste ◀ / ▶ erst das Land aus und drücken Sie anschließend die Tasten ROT oder „OK“.



Nach Abschluss des APS wird eine Programmliste auf dem Bildschirm angezeigt.

### Menü Quelle

Wählen Sie mit der Taste ◀ / ▶ das sechste Symbol. Das Menü Quelle erscheint auf dem Bildschirm.

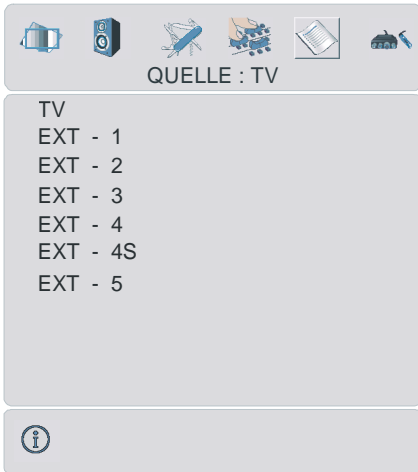

Heben Sie im Menü Quelle über die Taste  $\blacktriangle$  /  $\blacktriangledown$  eine Quelle hervor und wechseln Sie in diesen Modus, indem Sie auf die Tasten  $\blacktriangleleft$  /  $\blacktriangleright$  oder „OK“ drücken.

## Andere Eigenschaften

### TV Status

**Programmnummer, Programmname, Klanganzeige und Zoom-Modus** werden an der rechten oberen Seite des Bildschirms angezeigt, wenn ein neues Programm **eingegeben** oder die Taste  $\text{TV}$  / „PP“ gedrückt wird.

### Stummschaltungs-Anzeige

Wenn diese Funktion aktiviert ist, wird sie auf der linken oberen Seite des Bildschirms angezeigt.



Um die Stummschaltung wieder auszuschalten, gibt es zwei Alternativen: Sie können die Taste  $\text{M}$  drücken oder alternativ dazu einfach den Lautstärkepegel höher oder niedriger stellen.

## PIP- und PAP-Modi

Drücken Sie die  $\text{PIP}$ -Taste, um in den PIP-Modus zu wechseln.

Im PIP-Modus wird innerhalb des Hauptbildes ein kleines Bild (PIP-Bild) eingeblendet. Für das PIP-Fenster stehen eine Größe und 4 Positionen (links oben, rechts oben, links unten und rechts unten) zur Auswahl. Um die PIP-Position zu verändern, können Sie die Taste  $\text{PIP}$  verwenden. Das Seitenverhältnis des PIP-Fensters ist mit 4:3 festgelegt.

Wenn der PIP-Modus aktiv ist, ist das PIP-Fenster standardmäßig das aktive Fenster, wobei das aktive Fenster durch eine weiße Umrandung hervorgehoben wird. Das aktive Fenster kann durch Drücken der Taste  $\blacktriangleleft$  /  $\blacktriangleright$  geändert werden. Die Statusinformation OSD gehört zum aktiven Fenster. Der Platz der Status-OSDs ist für beide Fenster gleich.

Drücken Sie nochmals die  $\text{PIP}$ -Taste, um den PIP-Modus zu verlassen.

Drücken Sie die  $\text{PAP}$ -Taste, um in den PAP-Modus zu wechseln.

Im PAP-Modus erscheinen zwei gleich große Bilder auf dem Bildschirm. Die Bildseitenverhältnisse des Fensters sind festgelegt.

Wenn Sie in den PAP-Modus schalten, wird das Hauptfenster im PIP-Modus auf der rechten Seite des Bildschirms dargestellt. Das aktive Fenster kann durch Drücken der Taste  $\blacktriangleleft$  /  $\blacktriangleright$  geändert werden.

Drücken Sie nochmals die  $\text{PAP}$ -Taste, um den PAP-Modus zu verlassen.

Im PAP-Modus gelten die selben Beschränkungen für die Bildquelle wie im PIP-Modus. Es ist nicht möglich, 2 verschiedene Kanäle vom TV-Tuner gleichzeitig anzuzeigen.

## Standbild

Sie können das Bild auf dem Bildschirm anhalten, indem Sie die Taste **OK** drücken. In den **PIP**- und **PAP**-Modi kann nur das Hauptbild angehalten werden.

## Zoom-Modi

Der Zoom-Modus kann durch Drücken der Taste **WIDE** geändert werden. Sie können die Bildschirmgröße in Übereinstimmung mit dem Bildverhältnis einstellen. Wählen Sie den optimalen Modus aus den folgenden **ZOOM**-Modi aus:

### AUTO:

Wenn ein **WSS**-Signal (Wide Screen Signaling = Breitbildsignal) mit dem Bildverhältnis im Sendesignal oder im Signal von einem externen Gerät enthalten ist, ändert das TV-Gerät automatisch den **ZOOM**-Modus in Übereinstimmung mit dem **WSS**-Signal.

- Wenn der **AUTO**-Modus wegen schlechter Qualität des **WSS**-Signals nicht richtig funktioniert, oder wenn Sie den **ZOOM**-Modus selbst ändern wollen, können Sie händisch zu einem anderen **ZOOM**-Modus wechseln.

### Voll:

Hier kann man die linke und die rechte Seite eines normalen Bildes (Bildseitenformat 4:3) gleichmäßig ausdehnen, um die TV-Breitwand auszufüllen.

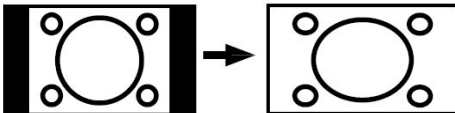

- Für Bilder mit einem Bildseitenformat von 16:9, die zu einem normalen Bild (Bildseitenformat von 4:3) verkleinert worden sind, verwenden Sie zur Wiederherstellung des ursprünglichen Formats den **Voll**-Modus.

### Kino:

Mit dieser Funktion wird ein breites Bild (Bildseitenformat von 16:9) auf volle Bildschirmgröße gezoomt.

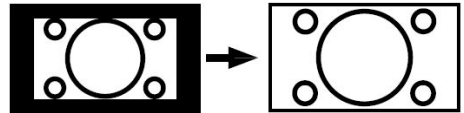

### 16:9 Untertitel:

Mit dieser Funktion wird ein breites Bild (Bildseitenformat von 16:9) mit Untertiteln auf volle Bildschirmgröße gezoomt.

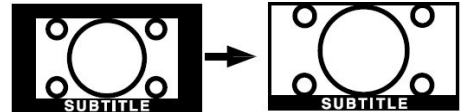

### Standardmäßige Zoom-Modi:

#### 4:3

Wird dazu verwendet, ein normales Bild (Bildseitenformat von 4:3) so zu betrachten, als wäre es sein ursprüngliches Format.

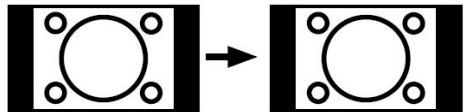

#### 14:9 Zoom:

Mit dieser Funktion wird ein breites Bild (Bildseitenformat von 14:9) bis zu den oberen und unteren Grenzen des Bildschirms gezoomt.

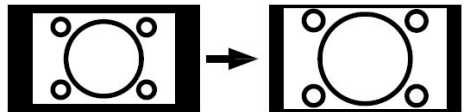

#### Panorama:

Hier kann man die linke und die rechte Seite eines normalen Bildes (Bildseitenformat 4:3) ausdehnen, um den Bildschirm auszufüllen, ohne dabei das Bild unnatürlich erscheinen zu lassen.

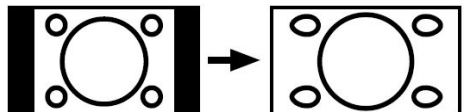

Der obere und der untere Teil des Bildes sind leicht abgeschnitten.

## Teletext

Teletext ist ein Informationssystem, das Text auf Ihrem Fernsehbildschirm anzeigt. Mit Hilfe des Teletext-Informationssystems können Sie sich eine Seite ansehen, die Informationen über ein Thema enthält, das sich in der Inhaltsliste (Index) befindet.

### Zum Bedienen von Teletext

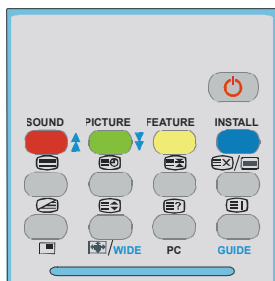

- Wählen Sie eine TV-Staion aus, die Teletext überträgt.
- Drücken Sie die Taste . In der Regel wird die Inhaltsliste (Index) auf dem Bildschirm angezeigt.



### Zum Auswählen einer Teletextseite

- Drücken Sie die entsprechende Zifferntaste für die benötigte Teletext-Seitennummer.



Die ausgewählte Seitennummer wird in der oberen linken Ecke des Bildschirms angezeigt. Der Teletext-Seitenzähler sucht die ausgewählte Seitennummer und zeigt die betreffende Seite dann auf dem Bildschirm an.

- Um die Teletext-Seiten umzublättern, drücken Sie die Taste .
- Um die Teletext-Seiten zurückzublättern, drücken Sie die Taste .



### Zum Auswählen einer Indexseite

- Mit der Taste  blättern Sie zurück zur Indexseite (in der Regel Seite 100).



### Zum Auswählen von Teletext über ein TV-Programm

- Drücken Sie die Taste . Der Text ist nun dem Programm auf dem Bildschirm vorgeblendet.
- Drücken Sie erneut die Taste , um wieder zur Teletextseite zurückzukehren.

### Zum Auswählen von Text mit doppelter Höhe



- Drücken Sie die Taste , um die obere Hälfte der Informationsseite mit doppelt vergrößertem Text anzuzeigen.
- Drücken Sie erneut die Taste , um die untere Hälfte der Informationsseite mit doppelt vergrößertem Text anzuzeigen.
- Drücken Sie nun erneut die Taste , um auf die ursprüngliche Seite mit dem normal großen Text zurückzukehren.

### Zum Anzeigen „versteckter“ Informationen

- Wenn Sie die Taste  drücken, werden die Antworten eines Quizes oder einer Spieleseite eingeblendet.
- Wenn Sie die Taste  erneut drücken, werden diese Antworten wieder ausgeblendet.



### Zum Anhalten der automatischen Seitenänderung

Die von Ihnen ausgewählte Teletextseite enthält eventuell mehr Informationen als auf dem Bildschirm zu sehen ist. Diese restlichen Informationen werden nach einer gewissen Zeit angezeigt.

- Drücken Sie erneut die Taste , um die automatische Seitenänderung anzuhalten.
- Drücken Sie erneut die Taste , um die Seitenänderung zuzulassen.

## Zum Auswählen einer Subcode-Seite

Subcode-Seiten sind Unterabschnitte von langen Teletextseiten, deren Informationen zu umfangreich sind, um auf einmal angezeigt werden zu können.

- Wählen Sie die benötigte Teletextseite aus.
- Drücken Sie die Taste .
- Geben Sie die betreffende Subcode-Seitennummer ein, indem Sie vier Zifferntasten drücken (z.B. 0001).
- Wenn die Subcode-Seite nicht innerhalb kurzer Zeit angezeigt wird, drücken Sie die Taste . Auf dem Bildschirm erscheint das TV-Programm.
- Die Teletextseitenzahl wird in der oberen linken Ecke des Bildschirms angezeigt, sobald sie gefunden wurde.
- Drücken Sie erneut die Taste , um die gewünschte Teletextseite anzuzeigen.

## Zum Verlassen des Teletextes



- Drücken Sie die Taste . Der Bildschirm schaltet in den TV-Modus um.

## Zum Anzeigen der Uhrzeit

- Wenn Sie ein TV-Programm sehen, das auch Teletext sendet, drücken Sie die Taste . Die aktuelle Zeitinformation aus dem Teletext wird auf dem Bildschirm angezeigt.
- Wenn das Programm, das Sie gerade sehen, kein Teletext hat, wird keine Zeitinformation angezeigt.

## Fastext

Ihr Fernsehgerät unterstützt das 1000-Seiten-Teletextsystem. Wenn die Seitenzahl einer der eingespeicherten 1000 Seiten eingegeben wird, sucht das System nicht etwa nach der gewünschten Seite, sondern zeigt diese Seite automatisch an. Sollte sich die betreffende Seitenzahl nicht im Speicher befinden, sucht das System nach der gewünschten Seite und speichert sie anschließend.

- Um die Teletext-Seiten umzublättern, drücken Sie die Taste .
- Um die Teletext-Seiten zurückzublättern, drücken Sie die Taste .

## Fastext

Die Themenüberschrift für die Informationen haben eventuell eine bestimmte Farbe.



- Drücken Sie die betreffenden Tasten (**ROT**, **GRÜN**, **GELB** oder **BLAU**), um die betreffende Seite schnell aufrufen zu können.

## TOP-Text

Der TOP-Text-Betriebsmodus wird gemäß der Übertragung automatisch aktiviert.

- Wenn TOP-Text übertragen wird, erscheinen farbige Tasten in der Statusleiste.
- Wird kein TOP-Text übertragen, wird die Statusleiste nicht eingeblendet.

Die Themenüberschrift für Informationen kann sich in einem farbigen Kästchen befinden.

Im Top-Modus rufen die  oder -Befehle die nächste bzw. vorherige Seite auf. Wird kein TOP-Text übertragen, kann es im Falle von der Eingabe dieser Befehle zu einem Bildumlauf kommen. Dann kann Seite 100 z.B. so wirken, als wäre sie eine Zahl über 199.

## Das Anschließen von Zusatzgeräten

Es gibt eine Vielzahl an Audio- und Video-Geräten, die Sie an Ihr Fernsehgerät anschließen können.

Im folgenden Anschluss-Diagramm können Sie sehen, an welcher Stelle der Rückseite des Fernseh-Geräts die unterschiedlichen (optionalen) Geräte angeschlossen werden kann.

### High Definition

Ihr LCD-Gerät kann High-Definition-Bilder von Geräten wie High-Definition-Satellitenreceivern oder -DVD-Playern anzeigen. Diese Geräte müssen über die HDMI-Buchse (EXT-5) oder die Component-Buchse (EXT-3) angeschlossen werden. Diese Buchsen können 720p- oder 1080i-Signale empfangen.

**Hinweis:** Mit Benutzung einer Leitung von DVI an HDMI, nutzen Sie zur Tonausgabe den PC Audio Eingang, um einen geeigneten Gerät an Ihren TV-HDMI-Eingang anzuschließen.

### Über Scart

LCD-TV verfügt über 2 Scart-Buchsen. Wenn Sie Zusatzgeräte (z.B. Video, Decoder etc.) mit Scarts an Ihr TV-Gerät anschließen wollen, verwenden Sie die Eingänge SCART 1 oder SCART 2.

Wenn ein externes Gerät über die Scartanschlüsse angeschlossen wird, schaltet das Gerät automatisch in den AV-Modus.

- Schließen Sie keine digitalen Settop-Boxen über Scart 1 an. Verwenden Sie dafür Scart 2.

### Über Antenneneingang

Wenn Sie an Ihr TV-Gerät andere Geräte wie Videorecorder oder Decoder anschließen wollen, das Gerät aber keinen Scart-Anschluss hat, sollten Sie es an den Eingang ANT Ihres TV-Geräts anschließen.

**Wenn der VCR über den Antenneneingang angeschlossen ist, sollten Sie Programm 0 dafür nutzen.**

## Decoder

Kabelfernsehen bietet eine große Auswahl an Fernsehprogrammen. Die meisten dieser Programme stehen kostenlos zur Verfügung, während man für andere zahlen muss. Sollten Sie daran Interesse haben, müssen Sie sich bei dem betreffenden Fernsehsender anmelden, dessen Programme Sie empfangen möchten. Dieser Sender wird Ihnen daraufhin einen entsprechenden Decoder zusenden, mit dessen Hilfe die Programme entschlüsselt werden können.

Sollten Sie weitere Informationen zu diesem Thema wünschen, wenden Sie sich an Ihren Händler. Darüber hinaus finden Sie einige Informationen in der mit ihrem Decoder mitgelieferten Broschüre.

### Anschließen eines Decoders mit Antennenbuchse an Ihr TV-Gerät

- Anschluss des Antennenkabels.

### Anschließen eines Decoders ohne Antennenbuchse an Ihr TV-Gerät

- Schließen Sie den Decoder mit einem Scart-Kabel an **SCART 1** Ihres TV-Geräts an.

## TV und Videorecorder

- Anschluss der Antennenkabel.

Um eine bessere Bildqualität zu erreichen, ist es ratsam, außerdem ein Scartkabel über **SCART**-Buchsen anzuschließen.

### NTSC-Wiedergabe

Um diese Option nutzen zu können, gehen Sie wie folgt vor:

- Schließen Sie einen NTSC-Videorecorder an den Scartanschluss an der Rückseite des TV-Geräts an.
- Schließen Sie den NTSC-Videorecorder an die RCA-Buchsen an der Seite des TV-Geräts an.

Drücken Sie dann die Taste **AV**, um die betreffende Quelle auszuwählen.

## Kopierfunktion

Quellenauswahl für **VCR**-Aufnahmen.

- Wählen Sie Menü **Eigenschaften**.
- Wählen Sie **Ausgang Ext-2** mit den Tasten ◀/▶.
- Wählen Sie einen Quelle aus, von der das Bild kopiert werden soll.

## Suchern und Speichern des Testsignals des Videorecorders

- Stecken Sie das Antennenkabel von der Antennenbuchse des Videorecorders aus.
- Schalten Sie Ihr TV-Gerät ein und stellen Sie den Videorecorder auf Testsignal. (Sehen Sie im Handbuch des Videorecorders nach).
- Gehen Sie in das Menü **Installation** und wählen Sie **Suche** aus.
- Suchen Sie das Testsignal Ihres Videorecorders, so wie Sie das Fernsehsignal suchen und speichern. Speichern Sie das Testsignal unter Programmnummer 0.
- Stecken Sie das Antennenkabel wieder in die Antennenbuchse Ihres Videorecorders ein, wenn Sie das Testsignal gespeichert haben.

## Kamera und Camcorder

### An den AV-Eingang anschließen

Schließen Sie Ihre Kamera oder Ihren Camcorder an den AV (EXT-4)-Eingang an der rechten Seite des TV-Geräts an.

- Schließen Sie Ihre Geräte über die **VIDEO-** (gelb), **AUDIO R-** (rot) und **AUDIO L-** (weiß)-Eingänge an das Fernsehgerät an. Sie müssen die Buchsen unter Verwendung der gleichen Farben an den Eingang anschließen.

### An den S-VHS-Eingang anschließen

Schließen Sie Ihre Kamera oder Ihren Camcorder an den S-VHS-Eingang (EXT-4S) an der rechten Seite des TV-Geräts an.

- Schließen Sie Ihr externes Gerät mit S-VHS-

Kabeln an den S-VHS-Eingang und die Audioeingänge der AV-Eingänge am TV-Gerät an.

## Anschließen des Decoders an den Videorecorder

Einige Videorecorder haben einen speziellen Scartanschluss für Decoder.

- Schließen Sie ein Scart-Kabel zwischen dem Scartanschluss des Decoders und dem speziellen Scartanschluss Ihres Videorecorders an. Sehen Sie im Handbuch des Videorecorders nach.
- Um Ihren Videorecorder an das TV-Gerät anzuschließen, sehen Sie im Abschnitt TV und Videorecorder nach.

Wenn Sie weitere Geräte an das TV-Gerät anschließen wollen, wenden Sie sich bitte an Ihren Händler.

## Anschließen von Kopfhörern

Verwenden Sie die Stereo-Kopfhörerbuchse auf der rechten Seite Ihres TV-Gerätes, um einen Kopfhörer anzuschließen.

## Anschließen externer Geräte

Um externe Lautsprecher an Ihr TV-Gerät anzuschließen, verwenden Sie die Audioausgänge an der rechten Seite des TV-Geräts.



# Antennenanschluss

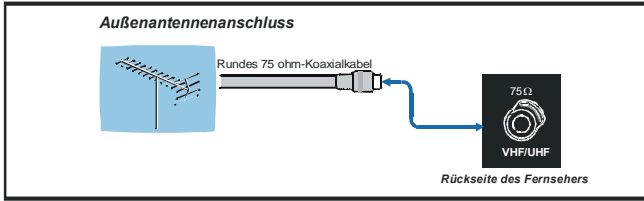

## Anschließen von Zusatzgeräten

oder schließen Sie die Antenne direkt an Ihr TV-Gerät an...

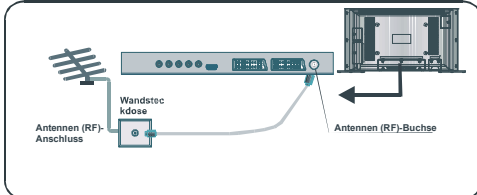

...oder schließen Sie die Antenne über VCR an...

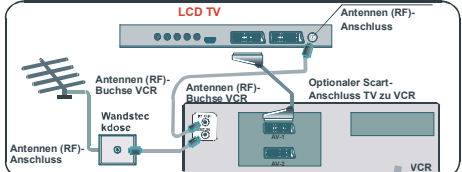

Es wird empfohlen einen Scart-Anschluss zwischen TV und VCR zu verwenden, um eine bessere Bild- und Tonqualität zu erreichen. Der Scart-Anschluss ist unerlässlich, wenn Sie ein Stereo-TV-Gerät und einen Stereo-VCR besitzen und den Stereo-Ton Ihrer Geräte auch genießen wollen. Diese Kabel können Sie bei Ihrem Hitachi-Händler oder in jedem guten Elektrofachgeschäft erwerben.

...oder über einen VCR und Satellitendecoder.

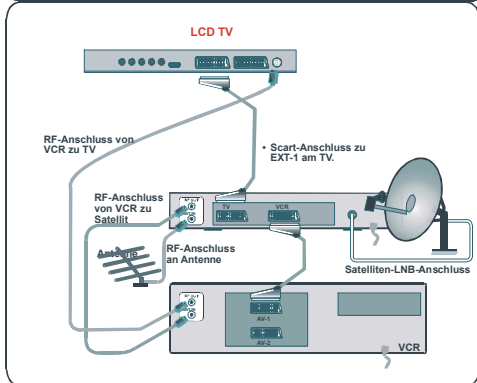

...oder über einen Satellitendecoder...

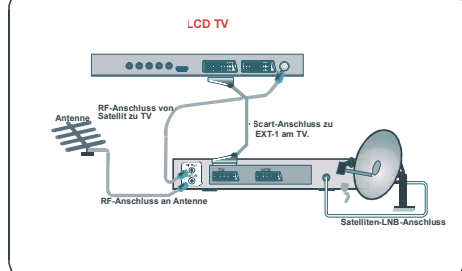

Kopfhöreranschluss

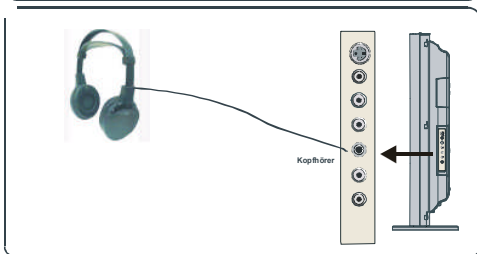

Camcorder-Anschluss

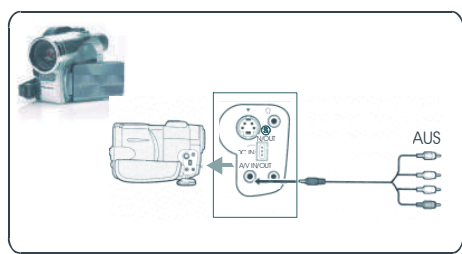

## Tipps

### Bildschirmpflege

Reinigen Sie den Bildschirm mit einem leicht feuchten, weichen Tuch. Verwenden Sie keine aggressiven Reinigungsmittel, da diese Mittel den Bildschirmbelag angreifen können.

### Schlechte Bildqualität

Haben Sie das richtige System ausgewählt? Ist Ihr Fernsehgerät oder Hausantenne zu nahe an nicht geerdeten Audiogeräten oder Neonlichtern, etc?

Berge oder hohe Gebäude können dazu führen, dass Bilder doppelt dargestellt werden oder Geisterbilder entstehen. Manchmal können Sie die Bildqualität verbessern, indem Sie die Antenne anders ausrichten.

Kann das Bild bzw. der Text kaum erkannt werden? Überprüfen Sie, ob Sie die richtige Frequenz eingegeben haben.

Die Bildqualität kann sich verschlechtern, wenn zwei Zusatzgeräte gleichzeitig an den Fernseher angeschlossen werden. Schließen Sie in diesem Fall eines der Zusatzgeräte wieder ab.

### Kein Bild

Ist die Antenne richtig angeschlossen? Sind die Stecker fest mit der Antennenbuchse verbunden? Ist das Antennenkabel beschädigt? Wurden geeignete Stecker verwendet, um die Antenne anzuschließen? Wenn Sie nicht sicher sind, fragen Sie Ihren Händler.

Kein Bild bedeutet, dass Ihr TV-Gerät kein Signal empfängt. Haben Sie die richtigen Tasten auf der Fernbedienung betätigt? Versuchen Sie es noch einmal.

## Ton

Sie hören keinen Ton. Haben Sie den Ton eventuell durch das Betätigen der  Tasten unterbrochen?

Es funktioniert nur ein Lautsprecher. Ist die Balance auf nur eine Seite eingestellt? Siehe Menü Ton.

### Fernbedienung

Das Gerät spricht nicht auf die Fernbedienung an. Möglicherweise sind die Batterien leer. In diesem Fall können Sie den Fernseher immer noch über die Tasten am Gerät bedienen.

Haben Sie das falsche Menü ausgewählt?

Drücken Sie die Taste , um zum TV-Modus zurückzukehren oder rufen Sie über die Taste "M" das vorherige Menü auf.

### Keine Lösung:

Schalten Sie Ihr Gerät aus und wieder ein. Sollte das Problem nachher immer noch bestehen, rufen Sie den Kundendienst an und versuchen Sie auf keinen Fall, das Gerät selbst zu reparieren.

## Technische Daten

### TV-ÜBERTRAGUNG

PAL/SECAM B/G D/K K' I/I' L/L'

### EMPFANGSKANÄLE

VHF (BAND I/III)

UHF (BAND U)

HYPERBAND

KABELFERNSEHEN (S1-S20/ S21-S41)

### ANZAHL DER VOREINGESTELLTEN KANÄLE 100

### KANALANZEIGE

Bildschirmanzeige

### RF-ANTENNENEINGANG

75 Ohm (nicht geregelt)

### BETRIEBSSPANNUNG

230V AC, 50 Hz.

### AUDIO

German + Nicam Stereo

### AUDIO OUTPUT POWER ( $W_{RMS.}$ ) (%10 THD)

2 x 8

### LEISTUNGS-AUFNAHME (W)

140 W

< 3 W (Stand-by)

### PANEL

16:9 Display, 27" Bildschirmgröße

### Abmessungen (mm)

ABMESSUNGEN (mm)				
D	L	H	Gewicht (kg)	
159	904	453	11.8	Mit Fuß
101	796	440	10.4	Ohne Fuß

# Contents

<b>Remote Control Buttons</b> .....	<b>28</b>	<b>Teletext</b> .....	<b>44</b>
<b>LCD TV</b> .....	<b>29</b>	To Operate Teletext .....	44
<b>Preparation</b> .....	<b>31</b>	To Select A Page Of Teletext .....	44
Installation Of The TFT TV To The		To Select Index Page .....	44
Wall (optional) .....	31	To Select Teletext With A TV	
<b>Preparation</b> .....	<b>33</b>	Programme .....	44
Features .....	33	To Select Double Height Text .....	45
Panel Features .....	33	To Reveal "Concealed" Information ...	45
<b>Safety Precautions</b> .....	<b>33</b>	To Stop Automatic Page Change.....	45
<b>Before Switching On Your TV</b> .....	<b>35</b>	To Select A Subcode Page .....	45
Power Connection .....	35	To Exit Teletext .....	45
Connections To The Aerial Input		To Display The Time .....	45
Socket .....	35	Fastext .....	45
How To Connect Other Devices .....	35	<b>Connect Peripheral Equipment</b> .....	<b>46</b>
Inserting Batteries In The Remote		High Definition .....	46
Control Handset .....	35	Via The Scart .....	46
<b>Switching The TV ON/OFF</b> .....	<b>35</b>	Via Aerial Input .....	46
To switch the TV on: .....	35	Decoder .....	46
To switch the TV off: .....	35	TV And Video Recorder.....	46
<b>Initial Settings</b> .....	<b>36</b>	Playback NTSC .....	46
Initial APS (Automatic Programming		Copy Facility .....	46
System) .....	36	Search For And Store The Test	
<b>Operating The TV</b> .....	<b>36</b>	Signal Of The Video Recorder.....	47
Operating with the buttons on		Camera And Camcorder .....	47
the TV set .....	36	Connect The Decoder To The Video	
Operating With Remote Control .....	36	Recorder.....	47
<b>Menu System</b> .....	<b>37</b>	Connecting Headphones.....	47
Picture menu .....	37	Connecting External Equipment .....	47
Sound menu .....	38	<b>Aerial Connection</b> .....	<b>48</b>
Feature menu .....	39	<b>Tips</b> .....	<b>49</b>
Install menu .....	40	<b>Specifications</b> .....	<b>50</b>
Program menu .....	41		
Source menu .....	42		
<b>Other Features</b> .....	<b>43</b>		
TV Status .....	43		
Mute Indicator .....	43		
PIP and PAP modes .....	43		
Freeze Picture .....	43		
Zoom Modes .....	43		

# Remote Control Buttons

- 1 = Stand By
- 2 **YELLOW / FEATURE** = Feature Menu
- 3 **BLUE / INSTALL** = Install Menu
- 4 = Update / PAP Mode
- 5 = Hold
- 6 / **GUIDE** = Index Page
- 7 / **PC** = Reveal
- 8 **0 - 9** = Direct Programme
- 9 **-/- / EXIT** = No Function
- 10 **V+** = Volume Up
- 11 **P +** = Programme Up
- 12 = TV / Quit Menu
- 13 = Source Select
- 14 **PP** = Picture Mode Selection (Natural, Cinema, Dynamic)
- 15 = Cursor Up
- 16 = Cursor Right
- 17 **OK/SELECT** = Okay / Freeze Picture
- 18 = Cursor Down
- 19 **M** = Main Menu
- 20 = Cursor Left
- 21 = Mono/Stereo - Dual A-B
- 22 / **INFO** = Info
- 23 **- P** = Programme Down
- 24 = Mute
- 25 **- V** = Volume Down
- 26 **P<P** = Previous Programme
- 27 / **WIDE** / = Wide / Expand
- 28 / = PIP mode / Mix
- 29 = Teletext
- 30 = Time / Subpage
- 31 **RED / SOUND** = Sound Menu
- 32 **GREEN / PICTURE** = Picture Menu

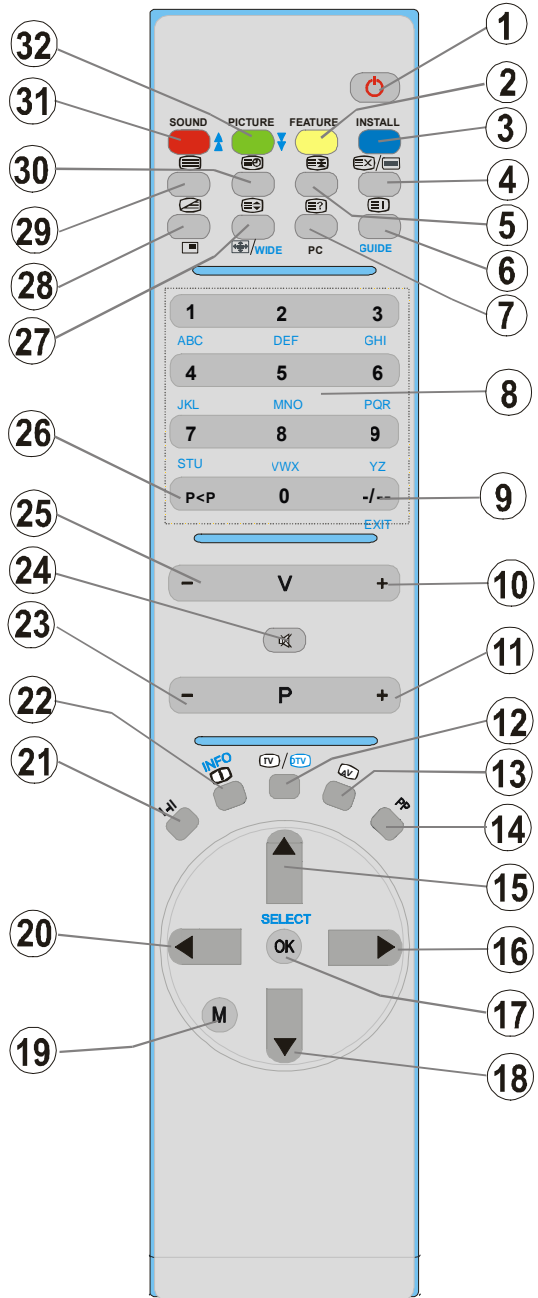

# LCD TV

## FRONT VIEW

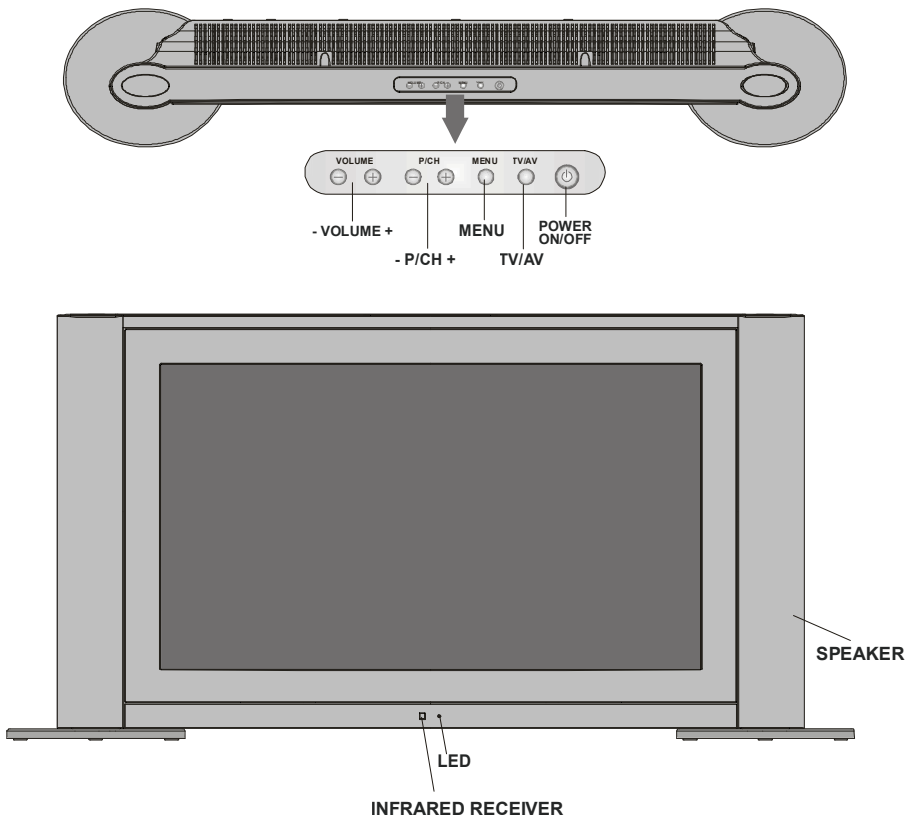

## REAR VIEW

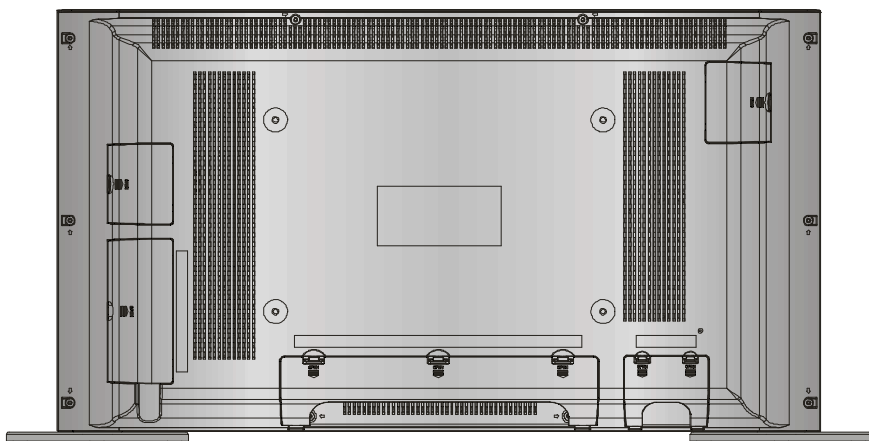

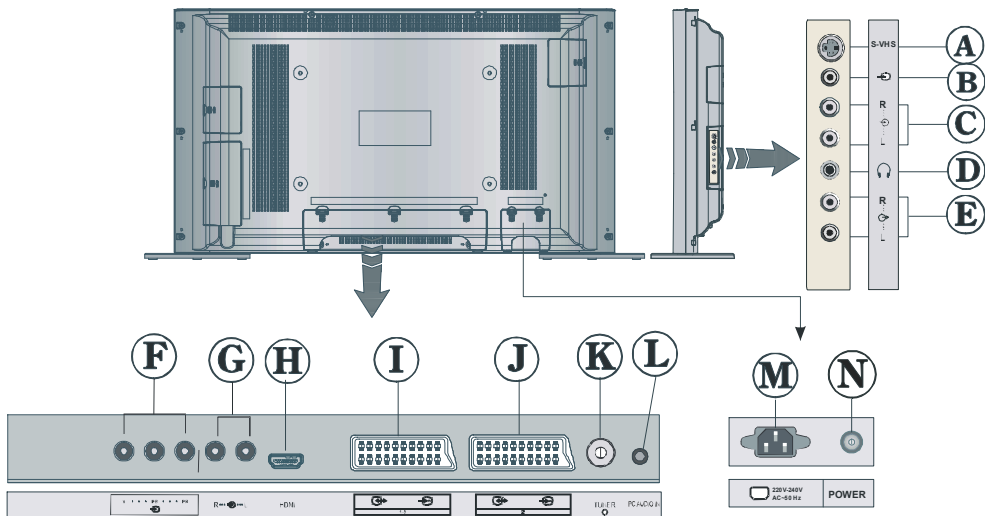

- Ⓐ S-VHS Input      EXT-4S
- Ⓑ Video Input      ┌───┐
- Ⓒ Audio Inputs    └───┘      EXT-4
- Ⓓ Headphone
- Ⓔ Audio Line Out
- Ⓕ Component Video (YPbPr) Inputs      ┌───┐
- Ⓖ Component Audio Inputs                    └───┘      EXT-3
- Ⓗ HDMI Input (EXT-5)
- Ⓘ Scart 1 (EXT-1)
- Ⓝ Scart 2 (EXT-2)
- Ⓚ Aerial
- Ⓛ PC Audio Input
- Ⓜ Power cord input
- Ⓝ Power On/Off switch

## Preparation

Install Display on solid horizontal surface such as a table or desk.

For ventilation, leave a space of at least 10 cm free all around the set. To prevent any fault and unsafe situations, please do not place any objects on top of the set.

This apparatus can be used in tropical and/or moderate climates.

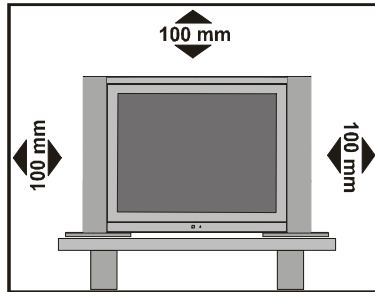

## Installation Of The TFT TV To The Wall (optional)

1- To install the TFT TV on the wall, first of all, foot assembly should be removed. (Figure 1). Unscrew the 3 screws (M4 x 6) that attach the foot assembly to the TFT panel and remove the foot assembly from the TFT panel.

2- Place the 4 plastic pins to the circular screw holes at the rear of the TFT and screw them to the TFT panel with 4 (6 x 23) screws.

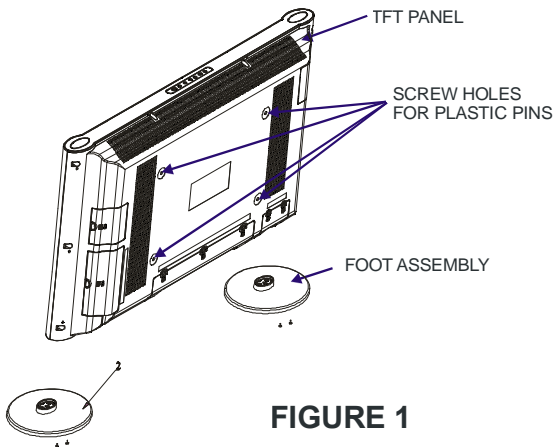

FIGURE 1

3- Decide the place on the wall where the TFT panel would be placed. Fix the stencil wall mount (shown in Figure 2) on the wall.

The stencil wall mount is used for placing the wall hangers on the wall, properly.

4- Level and mark with a pencil the 4 mounting points on each wall hanger.

Drill pilot holes for the plastic anchors (7x30) and then fix the wall hangers with 8 screws (4 x 30).

5- Raise the TFT panel and hang it to the holes on the wall hanger from the 4 hanging screws at the rear of the TFT panel.



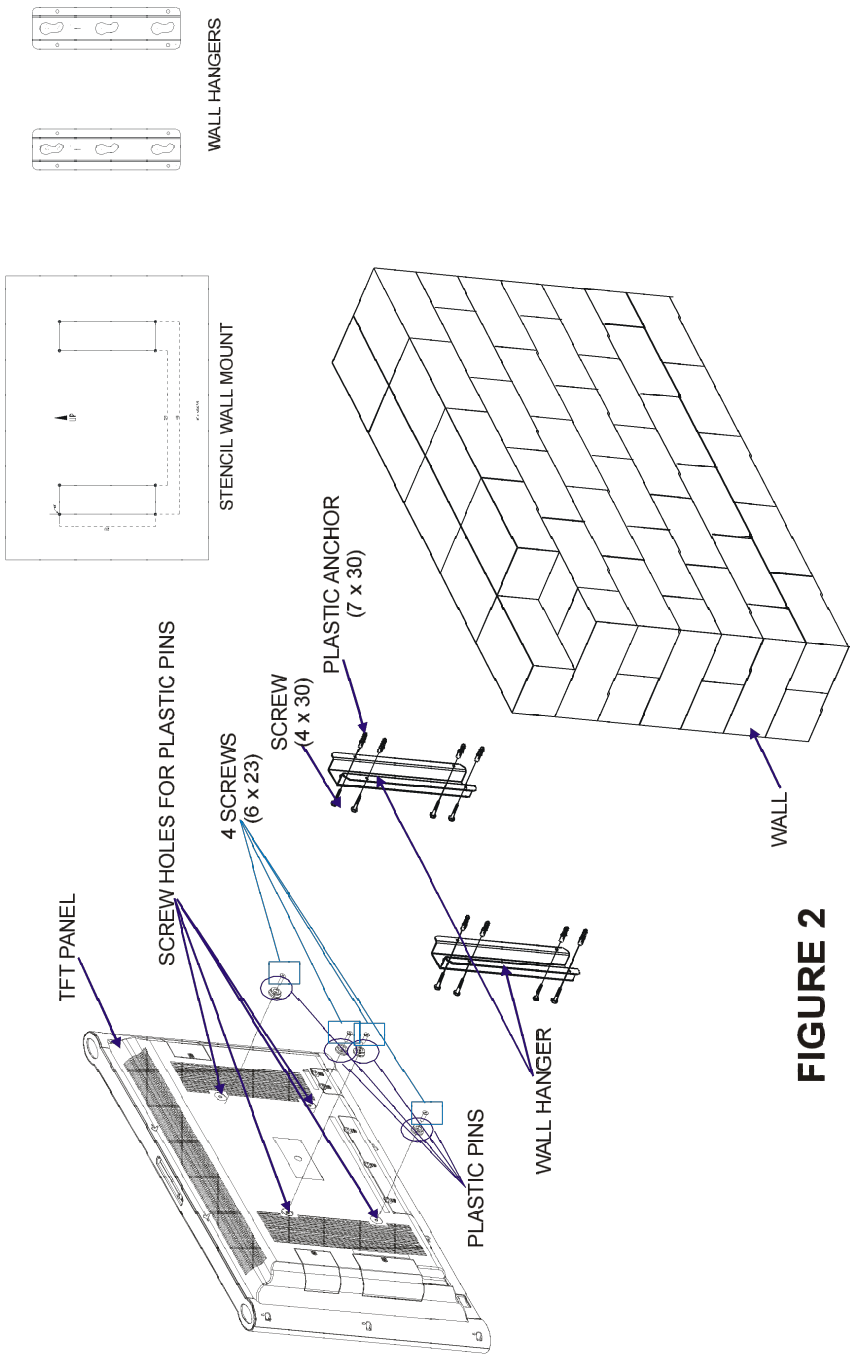

**FIGURE 2**

## Preparation

For ventilation, leave a space of at least 10 cm free all around the set. To prevent any fault and unsafe situations, please do not place any objects on top of the set.

Use this apparatus in **moderate** climates.

## Features

- Remote controlled colour television.
- 100 programmes from VHF, UHF bands or cable channels can be preset.
- It can tune cable channels.
- Controlling the TV is very easy by its menu driven system.
- It has 2 Scart sockets for external devices (such as video, video games, audio set, etc.)
- Stereo sound system (German+Nicam).
- Full function Teletext .  
Fastext (1000 Pages), TOP text.
- Headphone connection.
- Direct channel access.
- A.P.S. (Automatic Programming System).
- All programmes can be named.
- Forward or backward automatic tuning.
- Sleep timer.
- Child Lock.
- Automatic sound mute when no transmission.
- NTSC Playback.
- AV in and S-VHS in are available.
- It has an HDMI connector for Digital Video and Audio. This connection is also designed to accept High Definition signals.
- It has PIP / PAP functions.
- AVL (Automatic Volume Limiting)
- When no valid signal is detected, after 5 minutes the TV switches itself automatically to stand-by mode.
- PLL (Frequency Search)
- 3D Comb Filter
- Audio Line Out

## Panel Features

- High resolution, 27-inch TFT LCD display.
- WXGA resolution (1366 x 768)
- Contrast ratio (1000:1 typical)
  - Brightness (typical) 550 cd/m<sup>2</sup>.
- Response time (typical) 8 msec.
- Viewing angle (typical) 176° (horizontal) and 176° (vertical).
- Display color 16.7 Million.

## Safety Precautions

### 1. Power Source

The receiver should be operated only from a **230V AC, 50 Hz.** outlet. Ensure you select the correct voltage setting for your convenience.

### 2. Power Cord

The power supply cord should be placed so that it is not likely to be walked on or pinched by items placed upon them or against it. Pay particular attention to cord where it enters the plug, power outlet, and the point where it exits from the receiver.

### 3. Moisture and Water

Do not use this equipment in a humid and damp place (avoid the bathroom, the sink in the kitchen, and near the washing machine). Do not expose this equipment to rain or water, as this may be dangerous and do not place objects filled with liquids on top. Avoid from dripping or splashing.

### 4. Cleaning

Before cleaning, unplug the receiver from the main supply, outlet. Do not use liquid or aerosol cleaners. Use soft and dry cloth.

### 5. Ventilation

The slots and openings on the receiver are intended for ventilation and to ensure reliable operation. To prevent overheating, these openings must not be blocked or covered in anyway.

## 6. Lightning

In case of storm and lightning or when going on holiday, disconnect the power cord from the wall outlet.

## 7. Replacement Part

When replacement parts are required, be sure the service technician has used replacement parts which are specified by the manufacturer or have the same specifications as the original one. Unauthorised substitutions may result in fire, electrical shock, or other hazards.

## 8. Servicing

Please refer all servicing to qualified personnel. Do not remove cover as this may result in electric shock.

## 9. Naked Flame Sources

Do not place naked flame sources on the apparatus.

**WARNING:** When the device is not in use for a long time, disconnect from power.

### Instructions for waste disposal:

- Packaging and packaging aids are recyclable and should principally be recycled. Packaging materials, such as foil bag, must be kept away from children.
- Battery, including those which is heavy metal-free, should not be disposed of with household waste. Please dispose of used battery in an environmentally sound manner. Find out about the legal regulations which apply in your area.
- Cold cathode fluorescent lamp in LCD PANEL contains a small amount of mercury, please follow local ordinances or regulations for disposal.

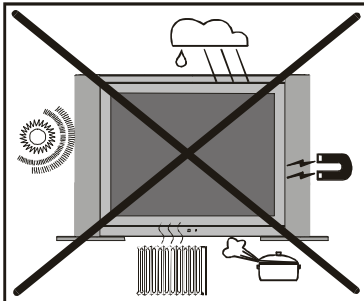

## Notes regarding the use of the equipment

- Avoid frequently displaying the same image. If static content has been displayed for a relatively long period of time, it is advisable to view a moving image for a period at least twice as long as the previous image was displayed.
- Avoid frequently displaying the 4:3 format on your screen. If an image in 4:3 format has been displayed for a relatively long period of time, it is advisable to view a full-screen image for a period at least twice as long as the previous format was displayed.
- Teletext content as well as superimposed OSDs should not be displayed for long periods of time.
- Do not constantly leave the image in freeze mode or on pause (e.g. in the case of DVD players).
- Trailers should not be shown for long periods of time.

"The LCD panel is very high technology product with about a million thin film transistors, giving you fine picture details. Occasionally, a few non-active pixels may appear on the screen as a fixed point of blue, green or red. Please note that this does not affect the performance of your product."

**"DO NOT LEAVE YOUR TV AT STAND-BY OR OPERATING WHEN YOU LEAVE YOUR HOUSE"**

## Before Switching On Your TV

### Power Connection

**IMPORTANT:** The TV set is designed to operate on **230V AC, 50 Hz.**

- After unpacking, allow the TV set to reach the ambient room temperature before you connect the set to the mains.

### Connections To The Aerial Input Socket

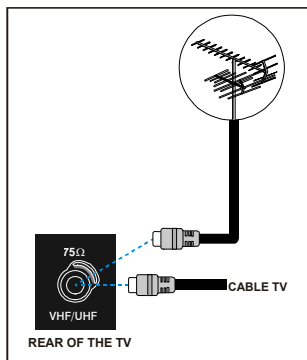

- Connect the aerial or cable TV plug to the Aerial input socket located at the rear of the TV and connect the cable plug coming out from the TV out socket located on the devices (VCR, DVB etc.) to this socket as well.

### How To Connect Other Devices

**IMPORTANT:** Switch off the TV before connecting any external device.

Sockets for external connections are at the rear side of the TV. For connection of other devices via Scart refer to the manuals of the related devices.

### Inserting Batteries In The Remote Control Handset

- Remove the battery cover located on the back of the handset by gently pulling downwards from the indicated part.
- Insert two **AA/R6** or equivalent type batteries inside. Place the batteries in the right directions.
- Replace the battery cover.

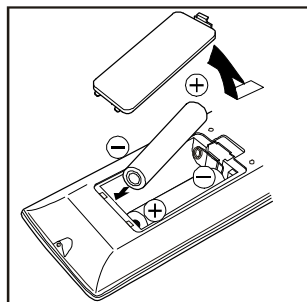

**NOTE:** Remove the batteries from remote control handset when it is not to be used for a long period. Otherwise it can be damaged due to any leakage of batteries.

## Switching The TV ON/OFF

### To switch the TV on:

Your TV will switch on in two steps:

- 1- Connect the power supply cord to the system. Press Power On/Off switch "Ⓜ" located by the mains input socket. Then the TV switches itself to stand-by mode and the LED on the front of the TV becomes RED.
- 2- To switch on the TV from stand-by mode either:

Press a digit button on the remote control so that a programme number is selected, or,

Press "Ⓜ", "+P/CH" or "P/CH-" button at the top of the TV or press the "Ⓜ", "- P" or "P +" button on the remote control, so that last mode switched off is selected.

By either method the TV will switch on and the LED is GREEN.

### To switch the TV off:

- Press the "Ⓜ (stand-by)" button on the remote control, so the TV will switch to stand-by mode and the LED will become RED.

To power down the TV completely, press On/Off switch "Ⓜ",

or,

Unplug the power cord from the mains socket.

## Initial Settings

### Initial APS (Automatic Programming System)

The following menu will be displayed on the screen when you turn your TV on for the first time. APS, searches and sorts all channels and stores them automatically on your TV, according to the transmission of programme systems in your area.

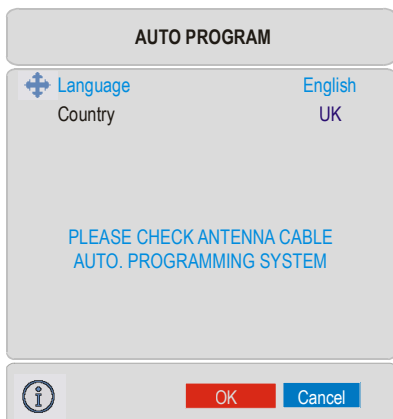

First of all choose **Language** and **Country** by using  $\blacktriangle$  /  $\blacktriangledown$  and  $\blacktriangleleft$  /  $\blacktriangleright$  buttons. This will affect the sort process in APS. To start APS, press the **RED** or “**OK**” button.

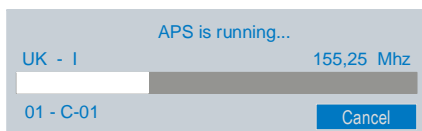

After APS is finalized, the programme table will appear on the screen. In the programme table you will see the programme numbers and names assigned to the programmes.

If you do not accept the locations and / or the programme names of programmes, you can change them from the Program Menu. (See page 41)

## Operating The TV

You can operate your TV using both the remote control handset and the buttons on the set.

## Operating with the buttons on the TV set

Volume setting and programme selection can be made by using the buttons on the control panel at the [top](#) of the TV.

### Volume Setting

Press the “**VOLUME -**” button to decrease volume or the “**+ VOLUME**” button to increase volume, so a volume level scale (slider) will be displayed at the bottom of the screen.

### Programme Selecting

Press the “**+P/CH**” button to select the next programme or the “**P/CH-**” button to select the previous programme.

### Entering The Menu

Press the “**MENU**” button on the control panel at the [top](#) of the TV to enter the menu.

“**+P/CH**” / “**PCH-**” and “**VOLUME -**” / “**+ VOLUME**” buttons on the TV are used as navigation buttons in the [menu](#).

### AV Mode

Press the “**TV / AV**” button on the control panel at the [top](#) of the TV to switch your TV to EXT modes.

## Operating With Remote Control

The remote control handset of your TV is designed to control all the functions of your TV. The functions will be described in accordance with the menu system of your TV.

Functions of the menu system are described in Menu System section.

### Volume Setting

Press the “**V +**” button to increase volume. Press the “**- V**” button to decrease volume. A volume level scale (slider) will be displayed at the bottom of the screen.

### Programme Selecting

(Previous or next programme)

- Press the “**- P**” button to select the previous programme.

- Press the **“P +”** button to select the next programme.

### Programme Selecting (direct access):

Press digit buttons on the remote control handset to select programmes between 0 and 9. The TV will switch to the selected programme after a short delay.

- For a two digit programme number enter the second digit after pressing the first digit within 2 seconds.

## Menu System

Your TV has been designed with a menu system to provide easy manipulation of a multifunction system.

Press the **“M”** button to enter the menu. Press **◀ / ▶** button to select a menu title and then **▲ / ▼** button to select a menu item and **◀ / ▶** or **“OK”** button to enter the menu item.

You can access the menus directly by pressing the coloured buttons on the remote control:

Red Button                      Sound Menu

Green Button                    Picture Menu

Yellow Button                  Feature Menu

Blue Button                     Install Menu

- Press the **“M”** or  button to return to the previous menu.

### Picture menu

By pressing **◀ / ▶** button, select the first icon. Picture menu appears on the screen.

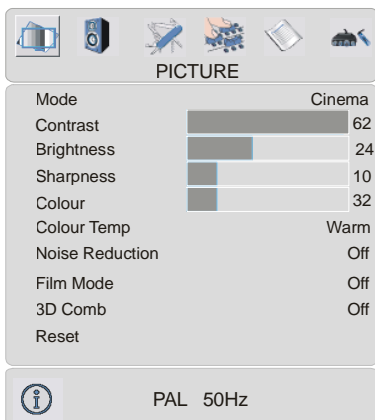

### Mode

By pressing **▲ / ▼** button, select **Mode**. Press **◀ / ▶** button to choose one of these options: **Natural**, **Cinema** and **Dynamic**.

Picture Mode can be directly changed via pressing the **“PP”** button on the remote control.

### Contrast

By pressing **▲ / ▼** button, select **Contrast**. Press **▶** button to increase contrast. Press **◀** button to decrease contrast. Contrast level can be adjusted between 0 and 63.

### Brightness

By pressing **▲ / ▼** button, select **Brightness**. Press **▶** button to increase brightness. Press **◀** button to decrease brightness. Brightness level can be adjusted between 0 and 63.

### Sharpness

By pressing **▲ / ▼** button, select **Sharpness**. Press **▶** button to increase sharpness. Press **◀** button to decrease sharpness. Sharpness level can be adjusted between 0 and 31.

### Colour

By pressing **▲ / ▼** button, select **Colour**. Press **▶** button to increase colour. Press **◀** button to decrease colour. Colour level can be adjusted between 0 and 99.

### Hue

This item is displayed in picture menu when the TV receives an NTSC signal. By pressing **▲ / ▼** button, select **Hue**. Press **▶** button to increase hue level. Press **◀** button to decrease hue level. Hue level can be adjusted between -31 and 31.

### Colour Temp

By pressing **▲ / ▼** button, select **Colour Temp**. Press **◀ / ▶** button to choose one of these options: **Cool**, **Normal** and **Warm**.

## Noise Reduction

This item is used to reduce the image noise and improve the picture quality at weak signals.

By pressing ▲ / ▼ button, select **Noise Reduction**. Press ◀ / ▶ button to set **Noise reduction** level to **Off**, **Low**, **Medium** or **High**.

## Film Mode

Films are recorded at a different number of frames per second to normal television programmes.

By pressing ▲ / ▼ button, select **Film Mode**. Press ◀ / ▶ button to set this feature On or Off. Turn this feature on when you are watching films to see the fast motion scenes clearly.

## 3D Comb

3D Comb is used to improve colour transitions and colour quality of pictures.

By pressing ▲ / ▼ button, select **3D Comb**. Press ◀ / ▶ button to set this feature On or Off.

## Reset

By pressing ▲ / ▼ button, select **Reset**. Press ◀ / ▶ or “OK” button to reset the picture modes to factory default settings.

## Sound menu

By pressing ◀ / ▶ button, select the second icon. Sound menu appears on the screen.

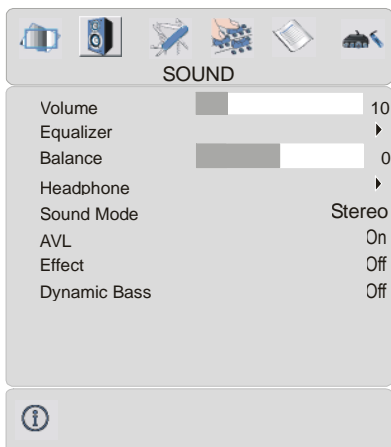

## Volume

By pressing ▲ / ▼ button, select **Volume**. Press ▶ button to increase volume level. Press ◀ button to decrease volume level. Volume level can be adjusted between 0 and 63.

## Equalizer

By pressing ▲ / ▼ button, select **Equalizer**. Press ◀ / ▶ or “OK” button to enter equalizer menu.

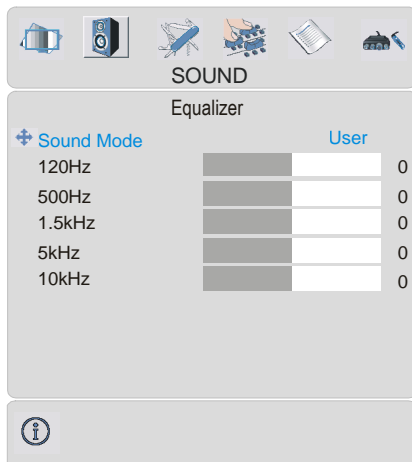

In equalizer menu the sound mode can be changed to **User**, **Pop**, **Rock**, **Jazz**, **Flat** and **Classic** by pressing ◀ / ▶ button. Equalizer menu settings can be changed only when **Sound Mode** is **User**. Select the desired frequency by ▲ / ▼ button and increase or decrease the frequency gain by pressing ◀ / ▶ button.

Press the “M” button to return to the previous menu.

## Balance

By pressing ▲ / ▼ button, select **Balance**. Press ▶ button to increase balance to the right. Press ◀ button to increase balance to the left. Balance level can be adjusted between -31 and 31.

## Headphone

By pressing ▲ / ▼ button, select **Headphone**. Press ◀ / ▶ or “OK” button to enter headphone menu.

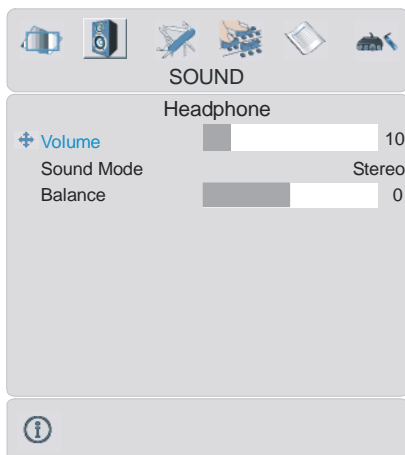

### volume

By pressing ▲ / ▼ button, select **Volume**. Press ▶ button to increase hp volume level. Press ◀ button to decrease hp volume level. Headphone volume level can be adjusted between 0 and 63.

### sound mode

By pressing ▲ / ▼ button, select **Sound Mode**. Press ◀ / ▶ button to change sound mode.

Sound mode is used to identify sound mode of the **headphone** and can be set to **mono**, **stereo**, **dual a** or **dual b** according to the transmission.

### balance

By pressing ▲ / ▼ button, select **Balance**. Press ▶ button to increase balance to the right. Press ◀ button to decrease balance to the left. Balance level can be adjusted between -31 and 31.

Press the “**M**” button to return to the previous menu.

## Sound Mode

By pressing ▲ / ▼ button, select **Sound Mode**. Press ◀ / ▶ button to change the mode.

**You can select Mono, Stereo, Dual A or Dual B mode**, only if the selected channel supports that mode.

In case of bilingual broadcast (Dual Sound), you can select original or dubbed language using mode option.

### AVL

Automatic Volume Limiting (AVL) function adjusts the sound to obtain fixed output level between programs, having different sound levels.

Pressing ◀ / ▶ button will turn this feature on or off.

### Effect

You can use this feature to switch the sound effect on or off. If the current sound system is Mono and the sound effect is switched on, then the sound will be heard as if it is Stereo. If the current sound system is Stereo, switching this effect on will give a more spatial effect.

Pressing ◀ / ▶ button will turn this feature on or off.

### Dynamic Bass

Dynamic Bass is used to increase bass effect of the TV set.

By pressing ▲ / ▼ button, select **Dynamic Bass**. By pressing ◀ / ▶ button set Dynamic bass to Low, High or Off. It is not recommended to select High if listening at high volume levels.

### Feature menu

By pressing ◀ / ▶ button, select the third icon. Feature menu appears on the screen.





### Sleep Timer

By pressing ▲ / ▼ button, select **Sleep Timer**. The timer can be programmed between Off and 2 hours in steps of 10 minutes by pressing ◀ / ▶ button. If sleep timer is activated, at the end of the selected time, the TV **automatically goes into** stand-by mode.

### Child Lock

You can use this feature to prevent children from turning the TV on or changing programmes or adjustments etc. without remote control.

The child lock feature can be set by ◀ / ▶ button to either **On** or **Off**. When **Off** is selected, there will be no difference in the operation of your TV. When **On** is selected, the TV can only be controlled by the remote control handset. In this case the control panel buttons, except the Power on/off button, at the **rear side** of the TV will not work. If one of these buttons is pressed, "Child Lock On" will be displayed on the screen.

### Language

By pressing ▲ / ▼ button, select **Language**. By pressing ◀ / ▶ button, you can select the language.

### Ext-2 Out

By pressing ▲ / ▼ button, select **Ext-2 Out**. You can set **Ext-2 Out** to **TV, EXT-1, EXT-3, EXT-4** or **EXT-5** by pressing ◀ / ▶ button.

**Note:** Only audio output is available for **EXT-3** and **EXT-5**. The other options have both audio and video outputs.

### Default Zoom

By pressing ▲ / ▼ button, select **Default Zoom**. You can set **Default Zoom** to **Panoramic, 4:3** or **14:9 Zoom** by pressing ◀ / ▶ button.

If there is no WSS or aspect ratio (picture size) information and zoom mode is selected as **Auto** by pressing the **"WIDE"** button, then the zoom mode will automatically change to **Default Zoom** setting. See also Zoom Modes on page 43.

### Menu Background

By pressing ▲ / ▼ button, select **Menu Background**. You can change menu background to **Translucent** or **Opaque** by pressing ◀ / ▶ button.

### Menu Timeout

By pressing ▲ / ▼ button, select **Menu Timeout**. Press ◀ / ▶ button to change menu **timeout to 15 sec, 30 sec** or **60 sec**.

### Teletext Language

By pressing ▲ / ▼ button, select **Teletext Language**. Press ◀ / ▶ button to change **Teletext Language to West, East, Cyrillic, Turk/Gre** or **Arabic**. This will normally be set to West for Western Europe.

### Install menu

By pressing ◀ / ▶ button, select the fourth icon. Install menu appears on the screen.

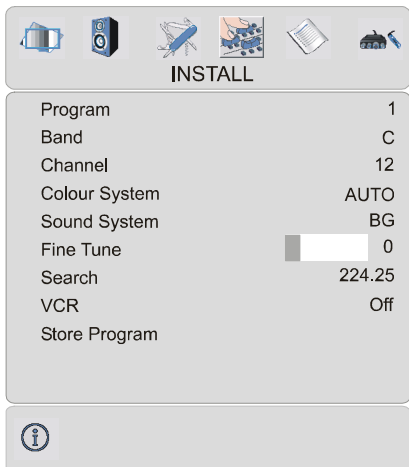

## Program

By pressing  $\blacktriangle$  /  $\blacktriangledown$  button, select **Program**. Press  $\blacktriangleleft$  /  $\blacktriangleright$  button to select the program number. You can also enter a number via digit buttons on the remote control. There are 100 program storage between 0 and 99.

## Band

Band can be selected either "C" or "S" by pressing  $\blacktriangleleft$  /  $\blacktriangleright$  button.

## Channel

Channel can be changed by  $\blacktriangleleft$  /  $\blacktriangleright$  button or Digit Buttons.

## Colour System

By pressing  $\blacktriangle$  /  $\blacktriangledown$  button, select **Colour System**. Press  $\blacktriangleleft$  /  $\blacktriangleright$  button to change the colour system to **PAL**, **SECAM**, **PAL60** or **AUTO**.

If **Sound System** is set to **I**, **SECAM** is not available for the Colour System.

**Note:** In EXT mode, you can choose NTSC 3.58 and NTSC 4.43 as well.

## Sound System

By pressing  $\blacktriangle$  /  $\blacktriangledown$  button, select **Sound System**. Press  $\blacktriangleleft$  /  $\blacktriangleright$  button to change the sound system to **BG**, **DK**, **I**, **L** or **LP**.

## Fine Tune

By pressing  $\blacktriangle$  /  $\blacktriangledown$  button, select **Fine Tune**. Press  $\blacktriangleleft$  /  $\blacktriangleright$  button to adjust the tuning.

## Search

By pressing  $\blacktriangle$  /  $\blacktriangledown$  button, select **Search**. Press  $\blacktriangleleft$  /  $\blacktriangleright$  button to start program searching. The searching will stop when a signal is found. You can also enter a frequency value directly by pressing the digit buttons.

## VCR (Video Cassette Recorder)

- This item can be seen in **all modes except EXT-3 and EXT-5**.
- If you want to watch a **VCR** source from one of these modes, then it will be better to set **VCR** mode "on". For this, while the cursor is on this item press the  $\blacktriangleleft$  /  $\blacktriangleright$  buttons to set it "On".
- If you want to watch a **DVD**, then you must set this item "Off".

## Store Program

By pressing  $\blacktriangle$  /  $\blacktriangledown$  button, select **Store Program**. Press  $\blacktriangleleft$  /  $\blacktriangleright$  or "OK" button to store the adjustments. "Program Stored" will be displayed on the screen.

## Program menu

By pressing  $\blacktriangleleft$  /  $\blacktriangleright$  button, select the fifth icon. Program menu appears on the screen.



By moving the cursor in four directions you can reach 20 programmes in the same page. You can scroll the pages up or down by pressing the navigation buttons to see all the programmes in TV mode (except the AV mode).

By cursor action, programme selection is done automatically.

### Name:

To change the name of a decided programme, select the programme and press the RED button.

The first letter of the selected name starts to blink. Press ▲ / ▼ button to change that letter and ◀ / ▶ button to select the other letters. By pressing the RED button, you can store the name.

### Insert:

Select the programme which you want to insert by navigation buttons. Press the GREEN button. By navigation buttons move the selected programme to the decided programme space and press the GREEN button again.

### Delete:

To delete a programme, press the YELLOW button. Pressing the YELLOW button again erases the selected programme from the programme list, and the programmes below shift one up.

### APS (Automatic Programming System)

When you press the BLUE button for APS, the following warning screen will be displayed.

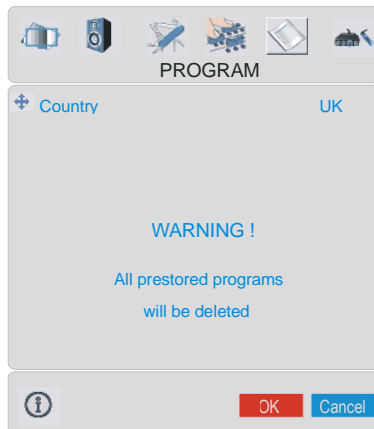

Press the BLUE button to cancel APS if you do not want to delete your existing programme list.

To continue APS, first select the country by pressing ◀ / ▶ button and then press the RED or "OK" button.

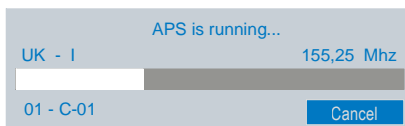

After APS is finalized, the programme table will appear on the screen.

### Source menu

By pressing ◀ / ▶ button, select the sixth icon. Source menu appears on the screen.



In source menu, highlight a source by pressing ▲ / ▼ button and switch to that mode by pressing ◀ / ▶ or “OK” button.

## Other Features

### TV Status

**Programme Number, Programme Name, Sound Indicator and Zoom Mode** are displayed on the upper right side of the screen **when a new programme is entered**,  / “PP” button is pressed.

### Mute Indicator

It is placed in the upper left side of the screen when enabled.



To cancel mute, there are two alternatives; the first one is pressing the  button and the second one is increasing/decreasing the volume level.

### PIP and PAP modes

Press the  button to switch to PIP mode.

At PIP Mode, a small picture (PIP picture) is displayed on the main picture. There are 1 size and 4 positions (upper left, upper right, bottom left and bottom right) available for the PIP window. You can use  button to change the PIP position. Aspect Ratio of the PIP window is fixed and 4:3.

When PIP Mode is entered, the default active window is PIP window and the active window is indicated by a white frame around it. The active window can be changed by pressing ◀ / ▶ button. The status info OSD belongs to active window. The place of the status OSDs are same for both windows.

Press the  button again to exit the PIP mode.

Press the  button to switch to PAP mode.

At PAP Mode, two pictures with equal sizes are displayed on the screen. Aspect Ratios of the windows are fixed.

When you switch to PAP Mode, Main window in PIP Mode is displayed on the right side of the screen. The active window can be changed by pressing ◀ / ▶ button.

Press the  button again to exit the PAP mode.

Source restrictions of PAP Mode are same as in PIP Mode. It is not possible to show 2 different channels from the TV tuner at the same time.

### Freeze Picture

You can freeze the picture on the screen by pressing the OK button. At PIP and PAP layouts; only the main picture can be frozen.

### Zoom Modes

Zoom mode can be changed by pressing the WIDE button. You can change the screen size according to the picture aspect ratio. Select the optimum one from the following ZOOM modes.

#### Auto:

When a WSS (Wide Screen Signalling) signal, which shows the aspect ratio of the picture, is included in the broadcast signal or the signal from an external device, the TV automatically changes the ZOOM mode according to the WSS signal.

- When the AUTO mode does not function correctly due to poor WSS signal quality or when you want to change the ZOOM mode, change to another ZOOM mode manually.

#### Full:

This uniformly stretches the left and right sides of a normal picture (4:3 aspect ratio) to fill the wide TV screen.

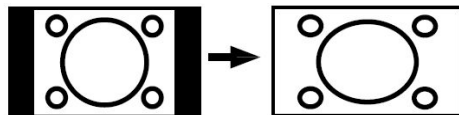

- For 16:9 aspect ratio pictures that have been squeezed into a normal picture (4:3 aspect ratio), use the Full mode to restore the picture to its original shape.

## Cinema:

This zooms up the wide picture (16:9 aspect ratio) to the full screen.

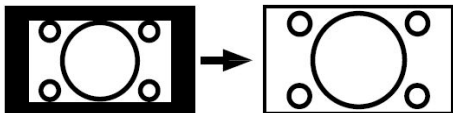

## 16:9 Subtitle:

This zooms up the wide picture (16:9 aspect ratio) with subtitles to the full screen.

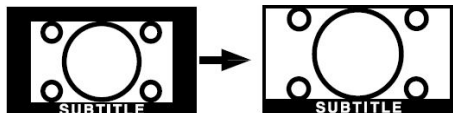

## “Default Zoom” Modes:

### 4:3

Use to view a normal picture (4:3 aspect ratio) as this is its original shape.

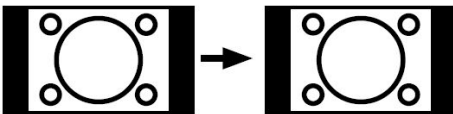

### 14:9 Zoom:

This zooms up the wide picture (14:9 aspect ratio) to the upper and lower limits of the screen.

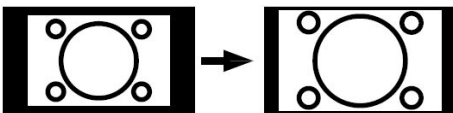

### Panoramic:

This stretches the left and right sides of a normal picture (4:3 aspect ratio) to fill the screen, without making the picture appear unnatural.

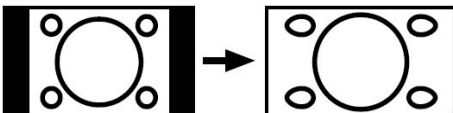

The top and bottom of the picture are slightly cut off.

## Teletext

Teletext is an information system that displays text on your TV screen. Using the Teletext information system you can view a page of information on a subject that is available in the list of contents (index).

### To Operate Teletext

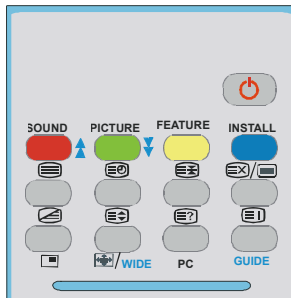

- Select a TV station where Teletext is being transmitted.
- Press the  button. Usually the list of contents (index) is displayed on the screen.



### To Select A Page Of Teletext

- Press the appropriate digit buttons for the required Teletext page number.

The selected page number is displayed in the top left corner of the screen. The Teletext page counter searches until the selected page number is located, the desired page is then displayed on the screen.

- Press the  or “P +” button to move the Teletext screen forward one page at a time.
- Press the  or “- P” button to move the Teletext screen backward one page at a time.

### To Select Index Page



- To select the page number of the index (generally page 100), press the  button.

### To Select Teletext With A TV Programme



- Press the  button. The text is now superimposed over the programme on the screen.

- Press the  button again to return to the Teletext page.

## To Select Double Height Text



- Press the  button for the top half of the information page to be displayed in double height text.
- Press the  button again for the bottom half of the information page to be displayed in double height text.
- Press the  button once more for the full page of normal height text.

## To Reveal “Concealed” Information

- Pressing the  button once will reveal answers on a quiz or games page.
- Pressing the  button again will conceal the revealed answers.



## To Stop Automatic Page Change

The teletext page you have selected may contain more information than what is on the screen; the rest of the information will be displayed after a period of time.

- Press the  button to stop the automatic page change.
- Press the  button again to allow the next page to be displayed.

## To Select A Subcode Page

Subcode pages are subsections of long Teletext pages that can only be displayed on the screen one section at a time.

- Select the required Teletext page.
- Press the  button.
- Select the required subcode page number by pressing four digit buttons (e.g. 0001).
- If the selected subcode page is not displayed in a short time, press the  button. TV programme will be displayed on the screen.
- Teletext page number will be displayed on the upper left corner of the screen when the selected page is found.

- Press the  button to display the selected Teletext page.

## To Exit Teletext



- Press the  button. The screen will switch to TV mode.

## To Display The Time

- While watching a TV programme with Teletext transmission press the  button. The current time information, captured from Teletext will be displayed on the screen.
- If the programme being watched does not have Teletext transmission, no information will be displayed.

## Fastext

Your TV supports the 1000 page Teletext system. When the page number of any of the 1000 pages in memory is entered, the system will not search for the requested page; instead it will display the page automatically. If the requested page is not in memory, the system will search for the requested page number and save the 1000 pages including the requested page into memory after finding it.

- Press the  button to move the Teletext screen forward one page at a time.
- Press the  button to move the Teletext screen backward one page at a time.

## For Fastext

The subject-heading for the information may have a particular colour.

- **Press an appropriate RED, GREEN, YELLOW or BLUE button** in order to reach the relevant page quickly.

## For TOP text

TOP text mode of operation will be activated automatically according to the transmission.

- If TOP text transmission is present, colour coded buttons will appear in status row.
- If TOP text transmission is not present, status row will not appear.

The subject-heading for information may be located in coloured box.

In Top mode the ▲ or ▼ commands will request the next or previous page respectively. If TOP text transmission is not available, in case of operation of these commands, wraparound occurs. For example page 100 appears to be one greater than page 199.

## Connect Peripheral Equipment

There is a wide range of audio and video equipment that can be connected to your TV.

The following connection diagrams show you where the different (Optional) equipment should be connected at the rear side of the TV.

### High Definition

Your LCD Television is capable of displaying High Definition pictures from devices such as a High Definition Satellite Receiver or DVD Player. These devices must be connected via the HDMI socket (EXT-5) or Component Socket (EXT-3). These sockets can accept either 720p or 1080i signals.

**Note:** For proper connection of a device to HDMI input of your TV via using a DVI-to-HDMI cable, use PC Audio In input for sound connection.

### Via The Scart

LCD TV has 2 Scart sockets. If you want to connect peripherals (e.g. video, decoder, etc.) which have Scart sockets to the TV, use SCART 1 or SCART 2.

If an external device is connected via the Scart sockets, the TV will be switched to AV mode automatically.

- Do not connect Digital Set Top Box devices via Scart 1. Use Scart 2.

### Via Aerial Input

If you want to connect to your TV, peripherals like video recorders or decoders, but the device you want to connect does not have a

Scart socket, you should connect it to the Aerial input of the TV.

**If the VCR is connected via Aerial input it is suggested to use Programme 0.**

### Decoder

Cable TV offers you a wide choice of programmes. Most of them are free, others are to be paid for by the viewer. This means that you will need to subscribe to the broadcasting organisation whose programmes you wish to receive. This organisation will supply you a corresponding decoder unit to allow the programmes to be unscrambled.

For further information ask your dealer. See also the booklet supplied with your decoder.

#### Connect a decoder with an aerial socket to the TV

- Connect the aerial cable.

#### Connect a decoder without an aerial socket to the TV

- Connect the decoder to the TV with a Scart cable to SCART 1.

### TV And Video Recorder

- Connect the aerial cables.

Better picture quality can be obtained if you also connect a Scart cable to SCART sockets.

### Playback NTSC

To use this option you can;

- Connect an NTSC VCR player to a Scart socket at the rear side of the TV.
- Connect an NTSC VCR player to RCA Jacks at the side of the TV.

Then, press **AV** button to select appropriate source.

### Copy Facility

Source selection for VCR recording.

- Select **Feature** menu.
- Select **Ext-2 Out** by pressing ◀ / ▶ button.
- Select a source to copy the picture from that source.

## Search For And Store The Test Signal Of The Video Recorder

- Unplug the aerial cable from the aerial socket of your video recorder.
- Switch on your TV and put the video recorder on the test signal. (See the booklet for your video recorder.)
- Enter the **Install** menu and select **search**.
- Search for the test signal of your video recorder in the same way as you searched for and stored the TV signals. Store the test signal under programme number 0.
- Replace the aerial cable in the aerial socket of your video recorder once you have stored the test signal.

## Camera And Camcorder

### To Connect To AV Input

Connect your camera or camcorder to AV (EXT-4) input at the **right** side of the TV.

- **Connect your equipment to the TV via VIDEO** (yellow), **AUDIO R** (red) and **AUDIO L** (white) inputs. You must connect the jacks to the input using the same colour.

### To Connect To S-VHS Input

Connect your camera or camcorder S-VHS input (EXT-4S) at the **right** side of the TV.

- Connect your equipment to the TV via S-VHS input and audio inputs of AV inputs by using S-VHS cables.

## Connect The Decoder To The Video Recorder

Some video recorders have a special Scart socket for decoder.

- Connect a Scart cable to the Scart socket of your decoder and to the special Scart socket of your video recorder. Refer to the booklet of your video recorder.
- To connect your video recorder to the TV, refer to the TV and Video Recorder section.

If you want to connect more equipment to your TV, consult your dealer.

## Connecting Headphones

Use the stereo headphone socket at the **right** side of the TV, to connect headphones.

## Connecting External Equipment

To connect the external speakers to your TV, use the Audio Line Outs located at the **right** rear side of the TV.



# Aerial Connection

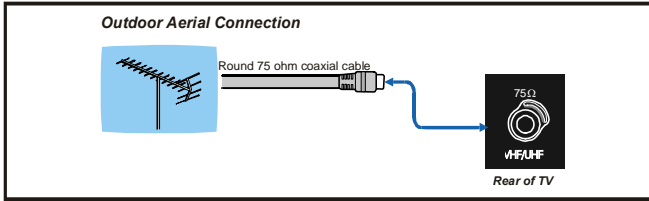

# Connect Peripheral Equipment

either connect the aerial straight to your TV...

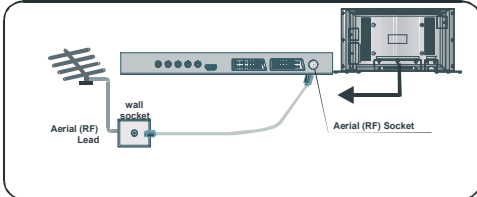

...or connect the aerial through a VCR...

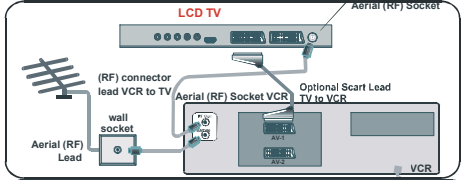

...or through a VCR and satellite decoder.

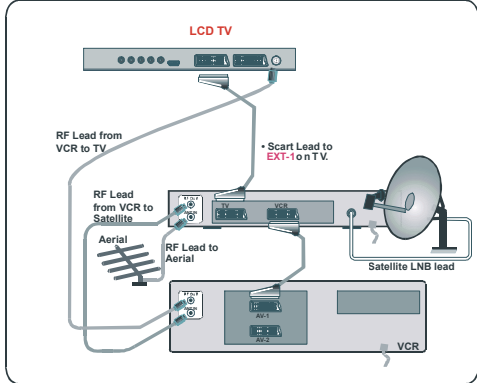

It is recommended that a scart lead should be fitted between your TV and VCR to enhance your picture and sound quality. Scart leads are essential if you have a stereo TV and VCR and wish to obtain stereo sound from your equipment. These leads can be purchased from your Hitachi dealer or any good High Street electrical retailer.

...or through a satellite decoder...

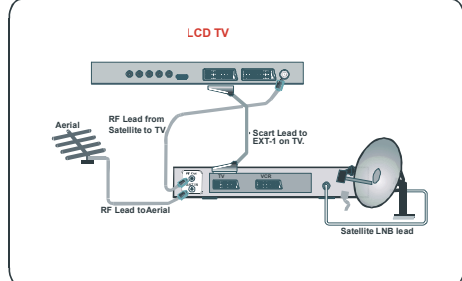

headphone connection

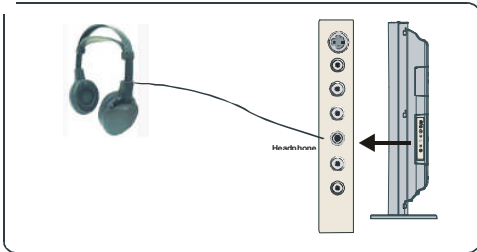

camcorder connection

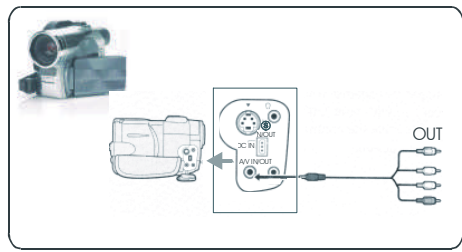

## Tips

### Care Of The Screen

Clean the screen with a slightly damp, soft cloth. Do not use abrasive solvents as they may damage the TV screen coating layer.

### Poor Picture

Have you selected the correct TV system? Is your TV set or house aerial located too close to non-earthed audio equipment or neon lights, etc.?

Mountains or high buildings can cause double pictures or ghost images. Sometimes you can improve the picture quality by changing the direction of the aerial.

Is the picture or Teletext unrecognisable? Check if you have entered the correct frequency.

The picture quality may degrade when two peripherals are connected to the TV at the same time. In such a case, disconnect one of the peripherals.

### No Picture

Is the aerial connected properly? Are the plugs connected tightly to the aerial socket? Is the aerial cable damaged? Are suitable plugs used to connect the aerial? If you are in doubt, consult your dealer.

**No Picture** could mean that your TV is not receiving a transmission. Have you selected the correct button on the remote control? Try once more.

### Sound

You can not hear any sound. Did you perhaps interrupt the sound, pressing the  button?

**Sound is coming from only one of the speakers.** Is the balance set to one extreme? See **Sound** menu.

## Remote Control

Your TV no longer responds to the remote control. Perhaps the batteries are exhausted. If so you can still use the local buttons at the bottom of the TV.

Have you selected the wrong menu? Press the  button to return to TV mode or press the **"M"** button to return to the previous menu.

### No solution:

Switch your TV set off and on. If this does not work, call the service personnel; never attempt to repair it yourself.

## Specifications

### TV BROADCASTING

PAL/SECAM B/G D/K K' I/ L/L'

### RECEIVING CHANNELS

VHF (BAND I/III)

UHF (BAND U)

HYPERBAND

CABLE TV (S1-S20/ S21-S41)

**NUMBER OF PRESET CHANNELS** 100

### CHANNEL INDICATOR

On Screen Display

### RF AERIAL INPUT

75 Ohm (unbalanced)

### OPERATING VOLTAGE

230V AC, 50 Hz.

### AUDIO

German+Nicam Stereo

### AUDIO OUTPUT POWER ( $W_{RMS.}$ ) (%10 THD)

2 x 8

### POWER CONSUMPTION (W)

140 W

< 3 W (Stand-by)

### PANEL

16:9 display, 27" Screen Size

### DIMENSIONS (mm)

DIMENSIONS (mm)				
D	L	H	Weight (kg)	
159	904	453	11.8	With foot
101	796	440	10.4	Without foot

