

A dramatic splash of water against a dark background, with a dark, irregular shape at the bottom. The water is captured in mid-air, creating a crown-like splash with many small droplets. The lighting highlights the texture and movement of the water.

HERO 7

BLACK

## Entra nel mondo GoPro

---

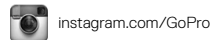

## Sommario

---

Scopri HERO7 Black	6
Impostare la fotocamera	8
Imparare a conoscere la tua GoPro	13
Usare QuikCapture	22
Aggiungere tag HiLight	24
Registrazione video	25
Impostazioni video	29
Scattare foto	32
Impostazioni foto	36
Ripresa temporizzata	38
Impostazioni per la modalità temporizzata	39
Live streaming	41
Catturare l'azione	42
Controllo dell'esposizione	44
Collegamento a un microfono esterno	47
Controllare la GoPro con la voce	48
Riprodurre i contenuti	52
Usare la fotocamera con un HDTV	56
Collegamento con altri dispositivi	58
Trasferire i contenuti	60

## Sommario

---

Personalizzare la GoPro	65
Messaggi importanti	71
Reimpostare la fotocamera ai valori di fabbrica	73
Montare la tua GoPro	75
Rimuovere lo sportello laterale	81
Manutenzione	83
Informazioni sulla batteria	84
Risoluzione dei problemi	88
Specifiche tecniche: video	90
Specifiche tecniche: foto	104
Specifiche tecniche: scatto temporizzato	109
Specifiche tecniche: Protune	114
Assistenza clienti	123
Marchi	123
Preavviso HEVC	124
Informazioni di carattere normativo	124

## Scopri HERO7 Black

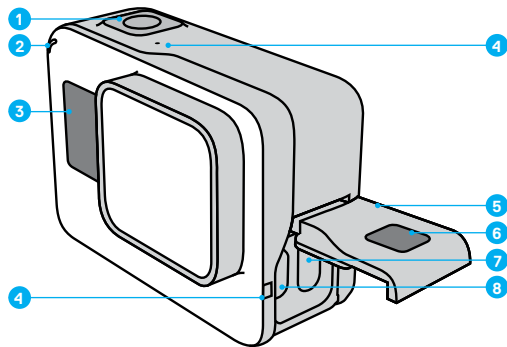

1. Pulsante Otturatore 
2. Spia di stato
3. Schermo di stato
4. Microfono
5. Sportello laterale

6. Pulsante di sgancio
7. Porta USB-C
8. Porta micro HDMI (cavo non in dotazione)
9. Touch screen

## Scopri HERO7 Black

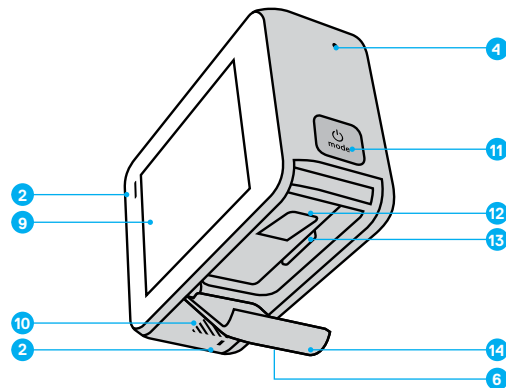

10. Speaker
11. Pulsante Modalità 
12. Batteria
13. Alloggiamento della scheda microSD
14. Sportello batteria

Scopri come utilizzare gli accessori forniti con la fotocamera GoPro. Consulta [Montare la tua GoPro](#) (pagina 75).

## Impostare la fotocamera

---

### SCHEDE MICROSD

Per salvare i video e le foto ti servirà una scheda microSD (venduta separatamente). Utilizza una scheda di marca che soddisfa questi requisiti:

- microSD, microSDHC o microSDXC
- Certificazione Classe 10 o UHS-I
- Capacità fino a 128 GB

Per un elenco delle schede microSD consigliate, visita il sito [gopro.com/microsdcards](https://gopro.com/microsdcards).

*Eccoti una dritta:* Assicurati di avere le mani asciutte e pulite prima di maneggiare la scheda SD. Da' un'occhiata alle linee guida del produttore per scoprire la gamma accettabile di temperature della scheda e altre informazioni importanti.

---

**SUGGERIMENTO DEGLI ESPERTI:** Mantieni la tua scheda SD in buone condizioni riformattandola regolarmente. In questo modo cancellerai tutti i tuoi contenuti, quindi assicurati di salvarli prima.

1. Scorri verso il basso per accedere alla dashboard.
2. Tocca Preferenze > Reimposta > Formatta scheda SD.

Per informazioni su come salvare i video e le foto, consulta [Trasferire i contenuti](#) (pagina 60).

## Impostare la fotocamera

---

### INSTALLARE LA SCHEDA MICROSD

1. Tenere premuto il pulsante di sgancio sullo sportello della batteria facendolo scorrere fino alla completa apertura.

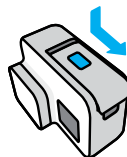

2. Con la fotocamera spenta, inserisci la scheda SD nell'alloggiamento della scheda con l'etichetta rivolta verso il vano della batteria.

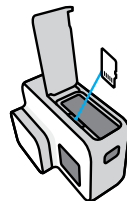

Puoi espellere la scheda premendola nell'alloggiamento con l'unghia.

## Impostare la fotocamera

---

### INSTALLARE E CARICARE LA BATTERIA

Assicurati che la batteria sia completamente carica prima di uscire.

1. Tenere premuto il pulsante di sgancio sullo sportello della batteria facendolo scorrere fino alla completa apertura.

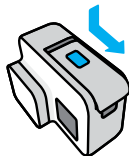

2. Inserire la batteria e richiudere lo sportello.

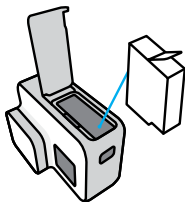

## Impostare la fotocamera

---

3. Apri lo sportello laterale e collega la fotocamera a un caricabatteria USB o a un computer usando il cavo USB-C incluso.

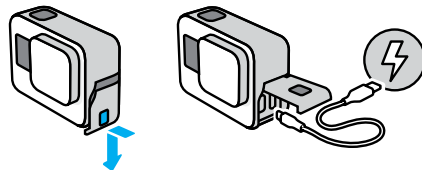

Ci vogliono circa 2 ore per ricaricare completamente la batteria. Le spie di stato della fotocamera si spegneranno quando la carica è completa. Per saperne di più, consulta [Informazioni sulla batteria](#) (pagina 84).

**SUGGERIMENTO DEGLI ESPERTI:** Per diminuire il tempo di ricarica, utilizza il Supercharger GoPro (acquistabile separatamente).

## Impostare la fotocamera

---

### AGGIORNARE IL SOFTWARE DELLA FOTOCAMERA

Per avere accesso a funzioni aggiornate e ottenere prestazioni ottimali dalla GoPro, assicurati che la fotocamera utilizzi sempre il software più recente.

#### Aggiornare la tua fotocamera con GoPro App

1. Scarica l'applicazione da Apple App Store o da Google Play.
2. Segui le istruzioni dell'applicazione riportate sullo schermo per collegare la fotocamera al tuo dispositivo mobile. Se è disponibile un nuovo software della fotocamera, l'applicazione ti dirà come installarlo.

#### Aggiornamento con app Quik Desktop

1. Scarica l'applicazione da [gopro.com/apps](https://gopro.com/apps).
2. Collega la fotocamera al computer tramite il cavo USB-C in dotazione. Se è disponibile un nuovo software della fotocamera, l'applicazione ti dirà come installarlo.

#### Aggiornamento manuale

1. Visita [gopro.com/update](https://gopro.com/update).
2. Seleziona *HERO7 Black* dall'elenco delle fotocamere.
3. Seleziona *Aggiorna la fotocamera manualmente* e segui le istruzioni.

**SUGGERIMENTO DEGLI ESPERTI:** Vuoi sapere quale versione del software stai utilizzando? Puoi scoprirlo qui.

1. Scorri verso il basso per accedere alla dashboard.
2. Tocca Preferenze > Informazioni > Informazioni fotocam.

## Imparare a conoscere la tua GoPro

---

### ACCENSIONE

Premi il pulsante Modalità  per accendere HERO7 Black.

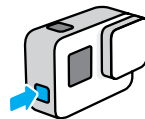

### SPEGNIMENTO

Tieni premuto il pulsante Modalità  per spegnerla.

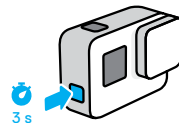

**AVVERTENZA:** Presta attenzione quando utilizzi la fotocamera GoPro, nonché i relativi supporti e accessori. Presta sempre attenzione all'ambiente circostante per evitare di provocare lesioni a te e agli altri.

Assicurati di rispettare tutte le leggi locali, che potrebbero vietare la registrazione in determinate aree.

## Imparare a conoscere la tua GoPro

---

### MODALITÀ DI ACQUISIZIONE

La tua GoPro ha tre principali modalità di acquisizione.

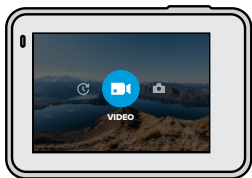

Cambia modalità scorrendo a sinistra o a destra per scegliere quella che desideri.

#### Video

Include video e video looping.

Per saperne di più, consulta [Registrazione video](#) (pagina 25).

#### Foto

Include foto, sequenza e notte.

Per saperne di più, consulta [Scattare foto](#) (pagina 32).

#### Temporizzato

Include video TimeWarp, video temporizzato, foto temporizzata e foto notturna temporizzata. Per saperne di più, consulta [Ripresa temporizzata](#) (pagina 38).

---

**SUGGERIMENTO DEGLI ESPERTI:** Con la fotocamera accesa, puoi premere il pulsante Modalità  per cambiare modalità.

## Imparare a conoscere la tua GoPro

---

### ORIENTAMENTO DELLA FOTOCAMERA

La tua GoPro può facilmente passare da orientamento orizzontale a verticale. Cattura inoltre video e foto nella posizione giusta anche se è capovolta. Il menu touch screen si regola automaticamente e i contenuti verranno riprodotti nella posizione giusta.

L'orientamento viene bloccato quando premi il pulsante Otturatore . Se la fotocamera viene inclinata durante la registrazione, per esempio sulle montagne russe, anche le riprese saranno inclinate. Potrai riprendere i dettagli di ogni curva.

#### Blocco orientamento orizzontale

Blocca la fotocamera nell'orientamento orizzontale. Il menu mostrato sullo schermo non cambia se la fotocamera viene ruotata in orientamento verticale.

1. Scorri verso il basso per accedere alla dashboard.
2. Tocca Preferenze > Touch Screen > Blocco orientamento orizzontale.

*Eccoti una dritta:* Il video e le foto scattati in orientamento verticale con il blocco dell'orientamento orizzontale verranno riprodotti lateralmente.

---

**SUGGERIMENTO DEGLI ESPERTI:** Usa il Blocco orientamento orizzontale per evitare di avviare accidentalmente un video con orientamento verticale. È perfetto quando utilizzi supporti indossabili e a mano.



## Imparare a conoscere la tua GoPro

### MODALITÀ DI ACQUISIZIONE

Questa schermata ti dà l'accesso totale alle impostazioni di acquisizione della fotocamera e fornisce informazioni su GoPro. Le impostazioni mostrate variano a seconda della modalità.



1. Modalità corrente (Video, Foto, o Scatto temporizzato)
2. Tempo di registrazione/Foto rimanenti
3. Clip brevi
4. Modalità di acquisizione
5. Impostazioni di acquisizione
6. Stato della batteria
7. Zoom tattile

*Eccoti una dritta:* Il menu impostazioni non è disponibile quando ruoti la tua GoPro per scattare foto in verticale. Regola le impostazioni prima di ruotare la fotocamera.

## Imparare a conoscere la tua GoPro

### UTILIZZO DEL TOUCH SCREEN



#### Tocca

Consente di selezionare una voce, attivare e disattivare un'impostazione.

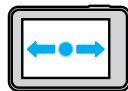

#### Scorri a sinistra o a destra

Consente di spostarsi tra le modalità video, foto e scatto temporizzato.

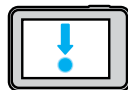

#### Scorri verso il basso dal bordo dello schermo

Apri la dashboard quando la fotocamera è in orientamento orizzontale.



#### Scorri verso l'alto dal bordo dello schermo

Visualizza i video e le foto nella galleria multimediale.





#### Tieni premuto

Attiva e regola il controllo dell'esposizione.

## Imparare a conoscere la tua GoPro

### USARE IL PULSANTE OTTURATORE

1. Premi il pulsante Otturatore  per iniziare a registrare.
2. Premi nuovamente il pulsante Otturatore  per smettere di registrare (solo per video, scatti temporizzati e live streaming).

### MODIFICARE MODALITÀ + IMPOSTAZIONI

1. Scorri a destra o a sinistra per la modalità desiderata.



2. Tocca l'icona modalità di acquisizione per vedere tutte le modalità di acquisizione disponibili.



## Imparare a conoscere la tua GoPro

3. Scegli una modalità di acquisizione dall'elenco.



4. Tocca le impostazioni se vuoi cambiare la risoluzione o effettuare altre modifiche.



## Imparare a conoscere la tua GoPro

5. Tocca l'impostazione che vuoi modificare.

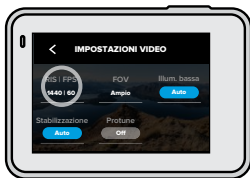

Le opzioni appariranno in bianco. Le opzioni che non sono compatibili con le altre impostazioni che hai selezionato saranno grigie.





*Eccoti una dritta:* Il menu impostazioni non è disponibile quando ruoti la tua GoPro per foto in verticale. Regola le impostazioni prima di ruotare la fotocamera.

## Imparare a conoscere la tua GoPro

### NAVIGARE CON I PULSANTI

Anche se la tua GoPro è impermeabile, il touch screen non funziona sott'acqua. Usa i pulsanti e lo schermo frontale per cambiare modalità e impostazioni.

1. Con la fotocamera accesa, tieni premuto il pulsante Modalità  e premi il pulsante Otturatore . Un menu comparirà sullo schermo frontale.
2. Premi il pulsante Modalità per visualizzare le modalità e le impostazioni.
3. Usa il pulsante Otturatore per selezionare e regolare le impostazioni. Per uscire: tieni premuto il pulsante Otturatore o scorri fino a Fine, quindi premi il pulsante Otturatore.

*Eccoti una dritta:* Dashboard e Galleria multimediale non sono disponibili per la navigazione con i pulsanti.

## Usare QuikCapture

---

QuikCapture è il modo più rapido e veloce di accendere la tua GoPro e scattare. Basta premere un unico pulsante.

### REGISTRARE VIDEO CON QUIKCAPTURE

1. Con la fotocamera spenta, premi il pulsante Otturatore .

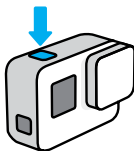

2. Premi nuovamente il pulsante Otturatore  per interrompere la registrazione e spegnere la fotocamera.

*Eccoti una dritta:* Quando usi QuikCapture, la fotocamera inizia a registrare con le impostazioni utilizzate l'ultima volta.

Per più opzioni Video, consulta [Registrare video](#) (pagina 25).

## Usare QuikCapture

---

### SCATTARE FOTO TEMPORIZZATE CON QUIKCAPTURE

1. Con la fotocamera spenta, tieni premuto il pulsante Otturatore  fino a quando la fotocamera si accende (circa 3 secondi).

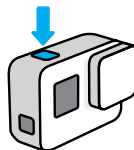

2. Premi nuovamente il pulsante Otturatore  per interrompere lo scatto temporizzato e spegnere la fotocamera.

Per più opzioni di scatto temporizzato, consulta [Ripresa temporizzata](#) (pagina 38).

### DISATTIVARE QUIKCAPTURE

Per impostazione predefinita la funzione QuikCapture è attiva, ma puoi disattivarla.



1. Scorri verso il basso per accedere alla dashboard.
2. Tocca .

---

**SUGGERIMENTO DEGLI ESPERTI:** Dal momento che accende la fotocamera solo mentre registra, QuikCapture è un modo fantastico per aumentare al massimo la durata della batteria.

## Aggiungere tag HiLight

---

Segna i momenti preferiti nei tuoi video premendo il tasto Modalità  durante la registrazione o la riproduzione. Questo aggiunge un tag HiLight che rende più facile trovare i momenti  mentre guardi le tue riprese, crei un video o cerchi un determinato fotogramma.

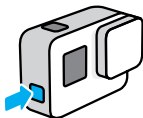

Puoi aggiungere tag HiLight anche utilizzando GoPro App o dicendo "GoPro HiLight" quando il controllo vocale è attivo.

---

**SUGGERIMENTO DEGLI ESPERTI:** QuikStories cerca i tag HiLight quando crea i video. Questo aiuta ad assicurare che i tuoi momenti preferiti vengano inclusi nelle tue storie.

## Registrare video

---

La tua GoPro ha due modalità di acquisizione video: Video e Looping. Ciascuna ha le proprie impostazioni.



### VIDEO

Questa modalità registra video tradizionali in risoluzioni fino a 4K. Le impostazioni predefinite sono video 1440p60 con formato 4:3 e ampio campo visivo, con Stabilizzazione video e Regolazione automatica in caso di scarsa illuminazione impostati su Auto.

### VIDEO LOOPING

Looping ti consente di riprendere continuamente e salvare solo i momenti che desideri. Usalo quando aspetti che succeda qualcosa (come durante la pesca) o quando potrebbe non succedere niente (come con una dashcam).

Ecco come funziona:

- Se selezioni intervalli di 5 minuti, quando premi il pulsante Otturatore  per interrompere la registrazione, vengono salvati solo i 5 minuti precedenti.
- Se registri per 5 minuti senza premere il pulsante Otturatore , la fotocamera tornerà indietro e registrerà sopra l'inizio del video.

Le impostazioni predefinite per il looping sono video 1440p60 con formato 4:3 e campo visivo Ampio con durata di 5 minuti.

Per saperne di più, consulta [Intervallo di looping](#) (pagina 103).

## Registrazione video

### REGISTRARE CLIP BREVI

HERO7 Black può realizzare brevi clip video, rapide e facili da salvare sul telefono e condividere sui social media. Sono inoltre perfette per la creazione di QuikStories con GoPro App.

1. Dalla schermata Video, tocca .



2. Scegli di registrare una clip da 15 o 30 secondi.



## Registrazione video

3. Premi il pulsante Otturatore  per iniziare a registrare. Un bordo inizierà a circondare lo schermo per mostrarti quanto tempo hai ancora a disposizione nella clip.



La fotocamera interrompe automaticamente la registrazione alla fine della clip. Puoi anche interrompere la registrazione premendo il pulsante Otturatore  prima della fine della clip.

## Registrare video

### UTILIZZO DELLO ZOOM TATTILE

Lo zoom tattile ti aiuta a riprendere l'azione più da vicino.

1. Dalla schermata Video, tocca .



2. Usa il cursore per scegliere quanto desideri ingrandire.



3. Tocca un punto qualsiasi per uscire. Il livello di zoom è bloccato fino a quando non lo regoli di nuovo, cambi modalità di acquisizione o spegni la fotocamera.

**SUGGERIMENTO DEGLI ESPERTI:** Puoi impostare lo scatto utilizzando la combinazione desiderata di Clip, Zoom e impostazioni.

## Impostazioni video

Tocca le impostazioni per regolare risoluzione video, frequenza dei fotogrammi e molto altro.

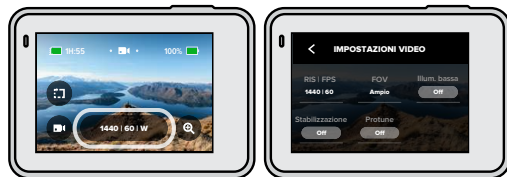

### RIS | FPS

Le risoluzioni (RIS) sono raggruppate per formato. Tocca il formato nell'angolo in alto a destra della schermata RIS | FPS per passare da 4:3 alto (perfetto per selfie e riprese in soggettiva) al widescreen 16:9 (per scatti cinematografici).

Scegli la risoluzione e la frequenza di fotogrammi al secondo (fps). Usa una maggiore frequenza dei fotogrammi per catturare azioni rapide o creare video in slow-motion. Tutte le frequenze dei fotogrammi per la risoluzione selezionata sono in bianco. Le impostazioni non disponibili sono in grigio.

Per saperne di più, consulta:

- [Risoluzione video \(RIS\)](#) (pagina 90)
- [Fotogrammi al secondo \(FPS\)](#) (pagina 93)
- [Formato](#) (pagina 94)

## Impostazioni video

---

### FOV (VIDEO)

Scegli il campo visivo (FOV)—SuperView, Ampio o Lineare. Visualizza le opzioni sul lato destro della schermata FOV per vedere un'anteprima dal vivo di ciascuna opzione, quindi tocca quella che vuoi.

*Eccoti una dritta:* I campi visivi disponibili variano in base alla risoluzione e alla frequenza di fotogrammi selezionate.

Per saperne di più, consulta [Campo visivo \(Video\)](#) (pagina 95).

### SCARSA ILLUMINAZIONE

La tua GoPro usa la regolazione automatica in condizioni di scarsa illuminazione per adeguarsi automaticamente a condizioni più buie quando registri video a 50 o 60 fotogrammi al secondo. Per impostazione predefinita è su Auto, ma può essere disattivata qui.

Per saperne di più, consulta [Regolazione automatica in caso di scarsa illuminazione](#) (pagina 103).

### STABILIZZAZIONE

La soluzione perfetta per andare in bici, sullo skate, sugli sci, per riprese a mano libera e molto altro; la stabilizzazione video HyperSmooth permette di registrare video incredibilmente fluidi con stabilizzazione avanzata senza bisogno di gimbal. Per impostazione predefinita la stabilizzazione è su Auto.

Quando scegli risoluzione e frequenza dei fotogrammi la tua GoPro ti farà sapere se userà la stabilizzazione HyperSmooth, standard o se realizzerà riprese non stabilizzate.

Per saperne di più, consulta [Stabilizzazione video](#) (pagina 99).

## Impostazioni video

---

### PROTUNE

Attiva Protune per controllare manualmente colore, limite ISO, esposizione, impostazioni microfono e altro ancora.

Per saperne di più, consulta [Protune](#) (pagina 114).

### INTERVALLO (LOOPING)

Scegli la durata massima di registrazione prima che la fotocamera esegua un looping sull'inizio del video.

Per saperne di più, consulta [Intervallo di looping](#) (pagina 103).





## Scattare foto

---

La tua GoPro ha tre modalità di acquisizione Foto: Foto, Sequenza e Notte. Tutte le foto vengono scattate a 12 MP. Ciascuna modalità ha le proprie impostazioni.

### FOTO

Usa questa modalità per scattare una foto singola o una serie di foto continue. È sufficiente premere una volta il pulsante Otturatore  per scattare una foto singola.

Tieni premuto il pulsante Otturatore  per scattare foto continue a una velocità di 3 o 30 al secondo (in base alle condizioni di illuminazione). Il campo visivo predefinito per le Foto è Ampio con SuperFoto disattivato.

### SEQUENZA

La Sequenza cattura foto alla straordinaria velocità di un massimo di 30 foto al secondo. Per questo è la soluzione ideale per scatti dinamici. Il campo visivo predefinito per Sequenza è Ampio, con la Velocità impostata su 30 foto in 1 secondo.

### NOTTE

Con la modalità Notte l'otturatore della fotocamera resta aperto più a lungo per far entrare più luce. È perfetta per scene buie o con illuminazione scarsa, ma non è consigliata per gli scatti con la fotocamera tenuta in mano o montata su supporti in cui il dispositivo potrebbe muoversi durante l'esposizione. Il campo visivo predefinito per Notte è Ampio con l'Otturatore impostato su Auto.

## Scattare foto

---

### IMPOSTARE IL TIMER PER FOTO

Usa il Timer per selfie, foto di gruppo e molto altro.

1. Nella schermata Foto, tocca .



2. Scegli 3 secondi (perfetto per selfie) o 10 secondi (per foto di gruppo).



## Scattare foto

---

3. Premi il pulsante Otturatore . La fotocamera inizierà automaticamente il conto alla rovescia. Emetterà anche dei segnali acustici e la spia di stato anteriore lampeggerà. La velocità di entrambi aumenterà con lo scorrere del tempo prima di scattare la foto.



*Eccoti una dritta:* Per evitare scatti sfocati con illuminazione scarsa, il timer è impostato automaticamente su 3 secondi quando passi alla modalità Foto notturna.

## Scattare foto

---

### UTILIZZO DELLO ZOOM TATTILE

Lo zoom tattile ti aiuta a riprendere l'azione più da vicino.

1. Nella schermata Foto, tocca .



2. Usa il cursore per scegliere quanto desideri ingrandire.



3. Tocca un punto qualsiasi per uscire. Il livello di zoom è bloccato fino a quando non lo regoli di nuovo, cambi modalità di acquisizione o spegni la fotocamera.

---

**SUGGERIMENTO DEGLI ESPERTI:** Puoi impostare lo scatto utilizzando la combinazione desiderata di Sequenza, Timer per foto e zoom tattile.

## Impostazioni foto

---

Tocca l'impostazione per regolare il campo visivo, attivare SuperFoto e molto altro.



### FOV

Scegli il campo visivo (FOV): Ampio o Lineare. Scorri le diverse opzioni sul lato destro della schermata FOV per vedere un'anteprima dal vivo di ciascuna, quindi tocca quella che desideri.

Per saperne di più, consulta [Campo visivo \(Foto\)](#) (pagina 107).

### SUPERFOTO

SuperFoto usa automaticamente un'elaborazione avanzata delle immagini per permetterti di scattare le foto più vivaci in qualsiasi luce, ma può richiedere un po' più di tempo per elaborare gli scatti. Per impostazione automatica, SuperFoto è disattivato. Seleziona Auto per attivarlo o scegli HDR Attivato per usare l'elaborazione High Dynamic Range in ogni scatto.

Per saperne di più, consulta [SuperFoto](#) (pagina 104).

### RAW

Attivalo per salvare le foto sia come file .jpg, sia .gpr. Per saperne di più, consulta [Formato RAW](#) (pagina 107).

## Impostazioni foto

---

### PROTUNE

Controlla manualmente le impostazioni in tutte e tre le modalità di acquisizione foto: Foto, Sequenza e Notte.

Per saperne di più, consulta [Protune](#) (pagina 114).

### VELOCITÀ (SEQUENZA)

Scegli quante foto la fotocamera può scattare in sequenze di 1, 2, 3 o 6 secondi.

Per saperne di più, consulta [Velocità di sequenza](#) (pagina 106).

### OTTURATORE (NOTTE)

Imposta la lunghezza dell'apertura dell'otturatore negli scatti notturni. Scegli esposizioni più lunghe per le foto più scure.

Per saperne di più, consulta [Velocità dell'otturatore](#) (pagina 106).

## Ripresa temporizzata

La tua GoPro ha quattro modalità di acquisizione temporizzate: Video TimeWarp, Video temporizzato, Foto temporizzata e Foto notturna temporizzata. Ciascuna modalità ha le proprie impostazioni.

### VIDEO TIMEWARP

HERO7 Black ti permette di accelerare il tempo catturando video temporizzati super stabilizzati mentre ti muovi. Questa è la soluzione perfetta per escursioni, mountain bike e molto altro. Le impostazioni predefinite sono video a 1440p con formato 4:3 e campo visivo Ampio a velocità 10x.

### VIDEO TEMPORIZZATO

Il video temporizzato ti permette di trasformare eventi lunghi in brevi video condivisibili. È perfetto per tramonti, scene in strada e molto altro, quando la tua fotocamera è ferma. Le impostazioni predefinite sono video 1440p con formato 4:3, campo visivo ampio e intervallo di 0,5 secondi.

### FOTO TEMPORIZZATA

La foto temporizzata ti permette di concentrarti sulla tua attività anziché sulla fotocamera. Scatta una serie continua di foto che puoi scorrere in seguito per trovare gli scatti migliori. Le impostazioni predefinite sono intervalli di 0,5 secondi con campo visivo ampio.

### FOTO NOTTURNA TEMPORIZZATA

Foto notturna temporizzata è progettata per catturare una serie di foto in ambienti bui. L'otturatore rimane aperto più a lungo per far entrare più luce. La velocità dell'otturatore e l'intervallo predefiniti sono impostati su Auto con campo visivo Ampio.

## Impostazioni per la modalità temporizzata

Tocca le impostazioni per regolare risoluzione video, campo visivo e molto altro.

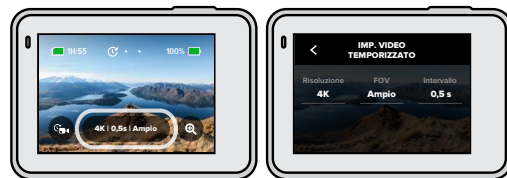

### RISOLUZIONE (VIDEO TIMEWARP + TEMPORIZZATO)

Seleziona la risoluzione video (RIS) e il formato per lo scatto. Maggiore è la risoluzione, maggiori saranno i dettagli delle riprese.

Per saperne di più, consulta [Risoluzione video \(video TimeWarp + temporizzato\)](#) (pagina 110).

### VELOCITÀ (VIDEO TIMEWARP)

Imposta la velocità del video. Scegli una velocità inferiore (2x o 5x) per attività brevi o velocità superiori (10x, 15x o 30x) per attività più lunghe.

Per saperne di più, consulta [Velocità video TimeWarp](#) (pagina 109).

### FOV

Tutti i video TimeWarp e temporizzati sono acquisiti con campo visivo Ampio. Le foto temporizzate e temporizzate notturne possono essere catturate con FOV Ampio o Lineare.

Per saperne di più, consulta [Campo visivo \(Foto\)](#) (pagina 107).

## Impostazioni per la modalità temporizzata

---

### INTERVALLO (VIDEO TEMPORIZZATO + FOTO TEMPORIZZATA)

Scegli quanto spesso la fotocamera cattura un fotogramma di un video o scatta una foto. Usa intervalli brevi per attività rapide o lunghi per attività di lunga durata.

Per saperne di più, consulta [Intervallo temporizzato](#) (pagina 111).

### OTTURATORE (FOTO NOTTURNA TEMPORIZZATA)

Imposta quanto a lungo sta aperto l'otturatore della fotocamera per le foto notturne. Scegli esposizioni più lunghe per le foto più scure.

Per saperne di più, consulta [Velocità dell'otturatore](#) (pagina 106).

### INTERVALLO (FOTO NOTTURNA TEMPORIZZATA)

Imposta quanto spesso la fotocamera scatta una foto in scene con luce fioca o molto scarsa. Scegli intervalli brevi per le scene con molto movimento e più luce. Usa intervalli più lunghi nelle scene movimento o luce ridotti o assenti.

Per saperne di più, consulta [Intervallo foto notturna temporizzata](#) (pagina 113).

### RAW (RIPRESA TEMPORIZZATA + FOTO NOTTURNA TEMPORIZZATA)

Attivalo per salvare le tue foto sia come file .jpg, sia .gpr.

Per saperne di più, consulta [Formato RAW](#) (pagina 107).

### PROTUNE (FOTO TEMPORIZZATA + FOTO NOTTURNA TEMPORIZZATA)



Controlla manualmente le impostazioni quando scatti foto temporizzate e notturne temporizzate.

Per saperne di più, consulta [Protune](#) (pagina 114).

## Live streaming

---

### IMPOSTARE UN LIVE STREAM

1. Collegati a GoPro App. Per maggiori informazioni, consulta [Collegamento a GoPro App](#) (pagina 58).
2. Nell'applicazione, tocca  per controllare la fotocamera.
3. Tocca  e segui le istruzioni per impostare lo streaming.

Per istruzioni complete e dettagliate, visita [gopro.com/live-stream-setup](https://gopro.com/live-stream-setup).

## Catturare l'azione

---

Ecco alcune delle migliori modalità e impostazioni per catturare le tue attività preferite. Provale e poi sperimenta per scoprire la soluzione migliore per te.

Attività	Video	Foto
Fissata alla macchina	<ul style="list-style-type: none"><li>• 1440p60, FOV ampio</li><li>• 4K60, FOV ampio</li><li>• Video TimeWarp 5x</li></ul>	Foto o foto continue, FOV ampio
Famiglia/viaggio	<ul style="list-style-type: none"><li>• 1440p60, FOV ampio</li><li>• 4K60, FOV ampio</li><li>• Video TimeWarp 10x</li></ul>	Foto o foto continue, FOV ampio
Ciclismo, mountain bike	<ul style="list-style-type: none"><li>• 1440p60, FOV ampio</li><li>• 2,7K60 4:3, FOV ampio</li><li>• Video TimeWarp 15x</li></ul>	Foto temporizzata (intervallo di 10 secondi), FOV ampio
Escursionismo	<ul style="list-style-type: none"><li>• 1440p60, FOV ampio</li><li>• 4K30 4:3, FOV ampio</li><li>• Video TimeWarp 15x</li></ul>	Foto, FOV ampio
Moto, motocross	<ul style="list-style-type: none"><li>• 1440p60, FOV ampio</li><li>• 2,7K60 4:3, FOV ampio</li><li>• Video TimeWarp 15x</li></ul>	Foto temporizzata (intervallo di 5 secondi), FOV ampio

## Catturare l'azione

---

Attività	Video	Foto
Sci, snowboard (non POV*)	<ul style="list-style-type: none"><li>• 1080p120, FOV ampio</li><li>• 4K60, FOV ampio</li><li>• Video TimeWarp 15x</li></ul>	Foto temporizzata (intervallo di 1 secondo), FOV ampio o sequenza (frequenza 30/3), FOV ampio
Sci, snowboard (POV*)	<ul style="list-style-type: none"><li>• 1440p60, FOV ampio</li><li>• 1440p120, FOV ampio</li><li>• Video TimeWarp 15x</li></ul>	Foto temporizzata (intervallo di 2 secondi), FOV ampio o sequenza (frequenza 30/3), FOV ampio
Surf	<ul style="list-style-type: none"><li>• 1080p240, FOV ampio</li></ul>	Foto temporizzata (intervallo di 5 secondi), FOV ampio o sequenza (frequenza 30/6), FOV ampio
Attività subacquee	<ul style="list-style-type: none"><li>• 1440p60, FOV ampio</li><li>• 4K60, FOV ampio</li></ul>	Foto temporizzata (intervallo di 2 secondi), FOV ampio
Attività acquatiche	<ul style="list-style-type: none"><li>• 1440p60, FOV ampio</li><li>• 1080p240, FOV ampio</li></ul>	Foto temporizzata (intervallo di 5 secondi), FOV ampio

\*Gli scatti POV (in soggettiva) sono quelli ripresi dal tuo punto di vista. Gli scatti non POV sono ripresi da un'altra prospettiva (come quando la fotocamera è montata su una racchetta da sci o su una tavola da surf).

## Controllo dell'esposizione

HERO7 Black esegue la scansione dell'intera scena per scegliere il livello di esposizione per il tuo scatto. Il controllo dell'esposizione ti permette di decidere se utilizzare solo una sezione dello scatto per impostare l'esposizione.

Guarda l'anteprima dello scatto sul touch screen. Prova a controllare l'esposizione se ci sono sezioni troppo scure o troppo chiare.

### IMPOSTARE IL CONTROLLO DELL'ESPOSIZIONE CON L'ESPOSIZIONE AUTOMATICA

Con questa opzione, la fotocamera basa automaticamente l'esposizione sull'area selezionata.

Immagina che la fotocamera sia montata sul cruscotto della macchina. Probabilmente vorrai impostare l'esposizione in base alla scena fuori dall'automobile invece che sul cruscotto. Questo eviterà che i tuoi scatti siano sovraesposti (troppo luminosi).

1. Premi il touch screen fino a quando non compare un quadrato con un punto in mezzo nel centro dello schermo. Questo è l'esposimetro. Baserà l'esposizione al centro dell'inquadratura.
2. Allontana il quadrato dal centro se vuoi usare un'altra area dello scatto per impostare l'esposizione. (Puoi anche toccare l'area invece di trascinare il quadrato.)

## Controllo dell'esposizione

3. Guarda lo schermo per vedere se l'esposizione è buona. Tocca  nell'angolo inferiore destro.



### IMPOSTARE IL CONTROLLO DELL'ESPOSIZIONE CON ESPOSIZIONE BLOCCATA

Questa opzione consente di bloccare l'esposizione della fotocamera fino a quando non la annulli.

Se stai facendo snowboard in una giornata di sole, potresti provare a bloccare l'esposizione sulla giacca del soggetto. Questo aiuterà a evitare che i tuoi scatti siano sottoesposti (troppo scuri) rispetto alla neve luminosa.

1. Premi il touch screen fino a quando non compare un quadrato con un punto in mezzo nel centro dello schermo. Questo è l'esposimetro. Baserà l'esposizione al centro dell'inquadratura.
2. Allontana il quadrato dal centro se vuoi usare un'altra area dello scatto per impostare l'esposizione. (Puoi anche toccare l'area invece di trascinare il quadrato.)
3. Tocca all'interno del quadrato per bloccare l'esposizione.

## Controllo dell'esposizione

- Guarda lo schermo per vedere se l'esposizione è buona. Tocca  nell'angolo inferiore destro per bloccarla.

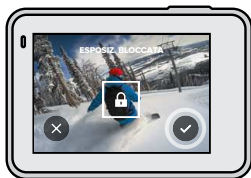

### Disattivare il controllo dell'esposizione

Il controllo dell'esposizione viene automaticamente disattivato quando cambi modalità di acquisizione o riavvii la fotocamera. Può essere disattivato anche manualmente.

- Premi il touch screen fino a visualizzare un quadrato al centro.
- Tocca  nell'angolo inferiore sinistro.

*Eccoti una dritta:* Dopo aver eliminato il controllo dell'esposizione, la fotocamera torna a usare automaticamente l'intera scena per impostare il livello di esposizione.

## Collegamento a un microfono esterno

Puoi usare un microfono esterno per migliorare l'audio dei tuoi video.

- Collegare il microfono alla porta USB-C della fotocamera utilizzando l'adattatore Mic Pro da 3,5 mm della GoPro (venduto separatamente).
- Dalla schermata principale della fotocamera, scorri verso il basso per accedere alla dashboard.
- Tocca Preferenze > Ingresso/Uscita > Ingresso audio.
- Tocca un'opzione.

Opzione	Descrizione
Mic standard (predefinito)	Supporta microfoni non alimentati
Mic standard+	Supporta microfoni non alimentati e fornisce un aumento di 20 dB
Mic alimentato	Supporta microfoni autoalimentati
Mic alimentato+	Supporta microfoni autoalimentati e fornisce un aumento di 20dB
Linea di ingresso	Supporta uscite a livello di linea da altre attrezzature audio (banco di mixaggio, preamplificatore, impianto karaoke, ecc.)

*Eccoti una dritta:* Se non sai quale opzione scegliere, consulta le informazioni relative al tuo microfono.



## Controllare la GoPro con la voce

---

Il controllo vocale ti offre la possibilità di controllare la tua GoPro lasciandoti le mani libere. È utilissimo quando sei occupato con manubri, bastoncini da sci e altro ancora. Basterà dire alla tua GoPro cosa vuoi che faccia.

### ATTIVARE E DISATTIVARE IL CONTROLLO VOCALE

1. Scorri verso il basso per accedere alla dashboard.
2. Tocca  per attivare o disattivare il controllo vocale.

## Controllare la GoPro con la voce

---

### ELENCO DEI COMANDI VOCALI

Ci sono due tipi di comandi vocali: i comandi d'azione e i comandi per le modalità.

#### Usare i comandi d'azione

Questi comandi ti permettono di cambiare modalità al volo. Se hai appena registrato un video, puoi dire "GoPro fai una foto" per scattare foto senza cambiare modalità manualmente.

Comandi d'azione	Descrizione
GoPro registra video	Inizia a registrare un video
GoPro HiLight	Aggiunge un tag HiLight al video durante la registrazione
GoPro arresta video	Interrompe la registrazione video
GoPro fai una foto	Scatta una foto singola
GoPro fai una sequenza	Scatta foto in sequenza
GoPro avvia scatto temporizzato	Inizia a scattare foto temporizzate
GoPro arresta scatto temporizzato	Interrompe lo scatto di foto temporizzate
GoPro accenditi	Accende la fotocamera (l'attivazione vocale deve essere attiva)
GoPro spegniti	Spegne la fotocamera

## Controllare la GoPro con la voce

---

### Usare i comandi per la modalità

Usa questi comandi per cambiare modalità di acquisizione al volo. Quindi di' "GoPro acquisisci" o premi il pulsante Otturatore per scattare.

Comando relativo alla modalità	Descrizione
GoPro Modalità Video	Fa passare la fotocamera in modalità Video ( <b>non</b> avvia la registrazione)
GoPro Modalità Foto	Fa passare la fotocamera in modalità Foto ( <b>non</b> scatta una foto)
GoPro Modalità Sequenza	Fa passare la fotocamera in modalità Sequenza ( <b>non</b> scatta foto in sequenza)
GoPro Modalità Scatto temporizzato	Fa passare la fotocamera in modalità Foto temporizzata ( <b>non</b> scatta foto temporizzate)
GoPro acquisisci	Inizia ad acquisire video o foto nella modalità selezionata
GoPro arresta acquisizione	Interrompe l'acquisizione in modalità Video e Video temporizzato. Le modalità Foto e Sequenza si arrestano da sole.



**SUGGERIMENTO DEGLI ESPERTI:** Se stai registrando un video o un video temporizzato, devi interrompere la registrazione prima di provare un nuovo comando.

## Controllare la GoPro con la voce

---

### ACCENDERE LA GOPRO CON LA VOCE

Con questa impostazione, la tua GoPro si accenderà e risponderà ai comandi vocali quando è spenta.

1. Scorri verso il basso per accedere alla dashboard.
2. Tocca  per attivare il Controllo vocale.
3. Tocca Preferenze > Controllo vocale > Attivazione vocale.
4. Spegni la fotocamera dicendo "GoPro Spegniti" o premendo il tasto Modalità .
5. Attiva la fotocamera dicendo "GoPro accenditi" o "GoPro registra video."

*Eccoti una dritta:* La tua fotocamera ascolterà i comandi vocali per 8 ore dopo lo spegnimento.

### CONSULTA UN ELENCO COMPLETO DEI COMANDI SULLA TUA FOTOCAMERA

1. Scorri verso il basso per accedere alla dashboard.
2. Tocca Preferenze > Controllo vocale > Comandi.

### CAMBIARE LA LINGUA DEL CONTROLLO VOCALE

1. Scorri verso il basso per accedere alla dashboard.
2. Tocca Preferenze > Controllo vocale > Lingua.

*Eccoti una dritta:* Il controllo vocale può essere compromesso dal vento, dal rumore e dalla distanza dalla fotocamera. Tieni la fotocamera pulita e rimuovi eventuali residui per ottenere le migliori prestazioni.







## Riprodurre i contenuti

---

Scorri verso l'alto per vedere l'ultimo video, foto o sequenza acquisita.  
Scorri verso destra e sinistra per vedere tutti gli altri contenuti sulla scheda SD.



La galleria multimediale comprende le seguenti opzioni di riproduzione:

-  Metti in pausa la riproduzione
-  Riprendi la riproduzione
-  Visualizza tutti i contenuti sulla scheda SD
-  Elimina il file dalla scheda SD
-  Riproduci a velocità normale/slow motion
-  Utilizza un cursore per spostarti all'intero di video, sequenze e foto temporizzate
-  Aggiungi/rimuovi tag HiLight

## Riprodurre i contenuti

---

 Regola il volume di riproduzione

 Vai alla foto precedente o successiva in una sequenza o in un gruppo di foto continue

*Eccoti una dritta:* Le opzioni di riproduzione variano in base al tipo di contenuti visualizzati.

---

**SUGGERIMENTO DEGLI ESPERTI:** Alcune opzioni di riproduzione non sono disponibili quando tieni la fotocamera in orientamento verticale. Modifica le impostazioni in orientamento orizzontale prima di ruotare la fotocamera.



## Riprodurre i contenuti

### USARE LA VISTA GALLERIA

La vista Galleria ti consente di accedere rapidamente a tutti i video e le foto memorizzati sulla scheda SD.

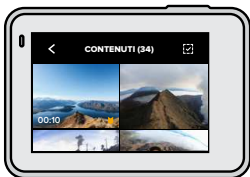

1. Nella schermata riproduzione, tocca .



2. Scorri verso l'alto per visualizzare i contenuti.
3. Tocca un video o una foto per vederli a schermo intero.
4. Tocca  per aggiungere un Tag HiLight.
5. Tocca  per tornare alla schermata di riproduzione.

*Eccoti una dritta:* La vista Galleria non è disponibile quando tieni la fotocamera in orientamento verticale. Inoltre, più contenuti hai sulla scheda SD, più tempo servirà per caricarli.

### Eliminare più file

1. Tocca .
2. Tocca tutti i file da eliminare. Tocca nuovamente un file per deselectionarlo.
3. Tocca  per eliminare i file selezionati.

## Riprodurre i contenuti

### VISUALIZZARE VIDEO E FOTO CON UN DISPOSITIVO MOBILE

1. Collega la fotocamera a GoPro App. Per maggiori informazioni, consulta [Collegamento a GoPro App](#) (pagina 58).
2. Utilizza i controlli dell'applicazione per riprodurre, modificare e condividere i tuoi video e foto.

**SUGGERIMENTO DEGLI ESPERTI:** Utilizza GoPro App per catturare foto da video, creare brevi video condivisibili da riprese intere, salvare contenuti sul telefono e altro ancora.

### VISUALIZZARE VIDEO E FOTO CON UN COMPUTER



Per visualizzare i contenuti su un computer, è necessario salvare i file sul computer. Per saperne di più, consulta [Trasferire i contenuti su un computer](#) (pagina 61).





## Usare la fotocamera con un HDTV

---

### VISUALIZZARE VIDEO E FOTO SU UN HDTV

Guardali sul grande schermo per farli vedere a tutti.

1. Scorri verso il basso nella schermata principale della fotocamera.
2. Tocca Preferenze > Ingresso/Uscita > Uscita HDMI > Contenuti.
3. Usa un cavo micro HDMI (venduto separatamente) per collegare la fotocamera a un HDTV o a un monitor.
4. Seleziona l'ingresso HDMI sul televisore.
5. Premi il pulsante Modalità  sulla fotocamera per navigare fra i controlli, quindi premi il pulsante Otturatore  per selezionare il controllo desiderato.

Per esempio, usa il pulsante Modalità  per visualizzare le miniature fino ad arrivare a , quindi usa il pulsante Otturatore  e tocca .

6. Per aprire un file a schermo intero, tocca .

---

**SUGGERIMENTO DEGLI ESPERTI:** Puoi riprodurre i contenuti anche inserendo direttamente la scheda SD in un televisore compatibile.

## Usare la fotocamera con un HDTV

---

### ACQUISIRE VIDEO E FOTO MENTRE SI È COLLEGATI A UN HDTV

Questa opzione consente di visualizzare l'anteprima dal vivo dalla fotocamera quando è collegata a un HDTV o a un monitor.

1. Scorri verso il basso nella schermata principale della fotocamera.
2. Tocca Preferenze > Ingresso/Uscita > Uscita HDMI e poi scegli una delle seguenti opzioni:
  - Tocca Monitor per vedere l'anteprima in diretta della tua fotocamera con le icone e le informazioni sulla fotocamera che vedi di solito sul touch screen.
  - Tocca Live per vedere l'anteprima in diretta senza le icone e le informazioni sulla fotocamera.
3. Usa un cavo micro HDMI (venduto separatamente) per collegare la fotocamera a un HDTV o a un monitor.
4. Seleziona l'ingresso HDMI sul televisore.
5. Utilizza il pulsante Otturatore  della fotocamera per avviare e interrompere la registrazione.

## Collegamento con altri dispositivi

---

### COLLEGAMENTO A GOPRO APP

Utilizza l'app per dispositivi mobili GoPro per controllare HERO7 Black, condividere video e foto al volo e trasformare automaticamente le tue riprese in QuikStories, video incredibili con effetti e musica.

#### Collegarsi per la prima volta

1. Scarica GoPro App da Apple App Store o da Google Play.
2. Segui le istruzioni dell'app riportate sullo schermo per collegare la fotocamera.

*Una dritta per iOS:* quando richiesto, assicurati di autorizzare le notifiche di GoPro App in modo da sapere quando sono pronte le QuikStories. Per saperne di più, consulta [Creare una QuikStory](#) (pagina 60).

#### Dopo la prima volta

Dopo esserti collegato una prima volta, puoi avviare la connessione tramite il menu Connessioni della fotocamera.

1. Se il wireless della fotocamera non è già acceso, scorri verso il basso per accedere alla dashboard.
2. Tocca Preferenze > Connessioni > Connetti dispositivo.
3. Per connetterti, segui le istruzioni visualizzate sullo schermo in GoPro App.

## Collegamento con altri dispositivi

---

### COLLEGAMENTO A DISPOSITIVI BLUETOOTH

Puoi collegare la tua GoPro a dispositivi Bluetooth che catturano dati sulle tue riprese. I dati possono essere usati per ottimizzare i tuoi video con statistiche sulla tua avventura.

1. Collega la fotocamera a GoPro App. Per maggiori informazioni, consulta [Collegamento a GoPro App](#) (pagina 58).
2. Con la app, apri le impostazioni della fotocamera, quindi tocca Dispositivi Bluetooth.
3. Segui le istruzioni visualizzate sullo schermo.

### IMPOSTARE LA VELOCITÀ DI CONNESSIONE

La tua GoPro è configurata per utilizzare la banda Wi-Fi a 5 GHz (la più veloce disponibile) per collegarsi ad altri dispositivi mobili.

Cambia la banda Wi-Fi a 2,4 GHz se il dispositivo o la regione non supportano 5 GHz.

1. Scorri verso il basso per accedere alla dashboard.
2. Tocca Preferenze > Connessioni > Banda Wi-Fi.

## Trasferire i contenuti

---

### CREARE UNA QUIKSTORY

Puoi impostare la GoPro per inviare automaticamente video e foto al tuo telefono. GoPro App li userà per creare QuikStories, video completamente montati con musica ed effetti.

1. Collega la fotocamera a GoPro App. Per maggiori informazioni, consulta [Collegamento a GoPro App](#) (pagina 58).
2. Scorri verso il basso sulla schermata iniziale dell'app. Le foto della sessione più recente verranno copiate nel telefono e trasformate in una QuikStory.
3. Tocca la QuikStory per visualizzarla. Se non hai l'app Quik, ti verrà chiesto di installarla.
4. Apporta le modifiche che desideri nell'app Quik.
5. Salva la QuikStory o condividila con amici, familiari e follower.

### Scegliere gli scatti migliori

Assicurati di contrassegnare gli scatti migliori con i tag HiLight. QuikStories cerca i tag quando crea i video. Questo aiuta ad assicurare che i tuoi momenti preferiti vengano inclusi nelle tue storie.

HERO7 Black sa anche quando guardi la fotocamera, quando sorridi e altro ancora. Tagga automaticamente questi scatti con dati, così QuikStories può sceglierli per i tuoi video.

Per saperne di più, consulta [Aggiungere tag HiLight](#) (pagina 24).

## Trasferire i contenuti

---

### TRASFERIRE I CONTENUTI SU UN COMPUTER

Puoi copiare i video e le foto su un computer per riprodurli e modificarli.

#### Usare l'app Quik Desktop

1. Assicurati che il computer sia aggiornato con la versione più recente del sistema operativo.
2. Scarica e installa l'app Quik Desktop dall'indirizzo [gopro.com/apps](https://gopro.com/apps).
3. Collega la fotocamera al computer tramite il cavo USB-C in dotazione.
4. Accendi la fotocamera e segui le istruzioni visualizzate sullo schermo nell'app Quik.

#### Trasferire direttamente dalla scheda SD

1. Rimuovi la scheda SD dalla fotocamera.
2. Inserisci la scheda in un lettore o adattatore per schede SD.
3. Collega il lettore di schede alla porta USB del tuo computer o inserisci l'adattatore nell'alloggiamento della scheda SD.
4. Copia i file sul computer.

## Trasferire i contenuti

---

### AUTO CARICAMENTO SUL CLOUD

Con un abbonamento GoPro Plus puoi caricare automaticamente i tuoi contenuti sul cloud da cui puoi visualizzarli, modificarli e condividerli da qualsiasi dispositivo.

1. Abbonarsi a GoPro Plus:
  - a. Scarica GoPro App sul tuo dispositivo mobile dall'App Store di Apple o da Google Play.
  - b. Segui le istruzioni dell'app riportate sullo schermo per collegare la fotocamera.
  - c. Se è la prima volta che ti connetti, segui le istruzioni sullo schermo per registrarti a GoPro Plus. Altrimenti tocca  sulla schermata di selezione della fotocamera.
2. Collegare la fotocamera a una presa di corrente. L'auto caricamento parte quando la batteria è completamente carica.

Dopo la prima configurazione, la fotocamera non ha bisogno di collegarsi all'app per iniziare l'auto caricamento.

*Eccoti una dritta:* I file originali rimangono sulla fotocamera anche dopo il backup sul cloud.

---

**SUGGERIMENTO DEGLI ESPERTI:** Se salvi i file sul tuo computer, l'app Quik Desktop li caricherà automaticamente sul tuo account GoPro Plus.

## Trasferire i contenuti

---

### CARICAMENTO MANUALE SUL CLOUD

Trasferisci i contenuti sul cloud senza attendere che la fotocamera sia completamente carica. (La GoPro deve comunque essere connessa a una presa di corrente.)

1. Iscriviti a GoPro Plus.
2. Collega la fotocamera a una presa di corrente.
3. Scorri verso il basso per accedere alla dashboard.
4. Toccare Preferenze > Caricamento manuale.

### ACCEDERE AI CONTENUTI SU CLOUD

1. Apri GoPro App sul dispositivo.
2. Tocca  e seleziona Cloud per visualizzare, modificare e condividere i contenuti.

---

**SUGGERIMENTO DEGLI ESPERTI:** Crea una QuikStory utilizzando i contenuti su cloud. Apri l'app Quik, tocca , quindi seleziona GoPro Plus.



## Trasferire i contenuti

---

### DISATTIVARE L'AUTO CARICAMENTO

Puoi impedire alla fotocamera di caricare dati ogni volta che è collegata a una presa di corrente e completamente carica.

1. Scorri verso il basso per accedere alla dashboard.
2. Tocca Preferenze > GoPro Plus > Auto caricamento > Caricamento.
3. Toccare Off.

### COLLEGARE UNA DIVERSA RETE WIRELESS

1. Scorri verso il basso per accedere alla dashboard.
2. Tocca Preferenze > GoPro Plus > Reti.
3. Scegli una rete. La rete non deve essere nascosta o richiedere un contratto di licenza utente finale (come la rete in un hotel).
4. Inserisci la password se necessario.
5. Tocca  per salvare la rete.

### MODIFICARE LE PREFERENZE GOPRO PLUS

Gestisci le impostazioni di Auto caricamento, configura la rete wireless e molto altro.

1. Scorri verso il basso per accedere alla dashboard.
2. Tocca Preferenze > GoPro Plus.

*Eccoti una dritta:* GoPro Plus sarà disponibile nelle tue Preferenze dopo l'iscrizione.

## Personalizzare la GoPro

---





### USARE LA DASHBOARD

Con la fotocamera in orientamento orizzontale, scorri verso il basso per accedere alla dashboard e alle Preferenze.



### FUNZIONI DELLA DASHBOARD

La dashboard ti permette di attivare e disattivare rapidamente le seguenti impostazioni:

-  Controllo vocale
-  Segnali acustici
-  QuikCapture
-  Blocco schermo

## Personalizzare la GoPro



### STATO DELLA CONNESSIONE

Controlla la parte superiore della dashboard per verificare lo stato della connessione.



GPS acceso (bianco)



GPS spento (grigio)



GPS non disponibile (grigio)



La fotocamera è collegata a GoPro App (bianco)



La fotocamera non è associata a GoPro App (grigio)



La fotocamera non è collegata a GoPro App (grigio)

## Personalizzare la GoPro



L'auto caricamento è pronto (bianco)



L'auto caricamento è disattivato (grigio)



L'auto caricamento è attivo ma non è pronto (grigio)

### MODIFICARE LE PREFERENZE

Preferenze ti permette di impostare la tua GoPro nel modo che desideri.



### CONNESSIONI

Attiva connessioni wireless, connetti nuovi dispositivi, imposta la banda Wi-Fi e molto altro. Per saperne di più, consulta [Collegamento a GoPro App](#) (pagina 58) e [Impostare la velocità di connessione](#) (pagina 59).



### GENERALE

Ecco tutto ciò che troverai nelle impostazioni generali:

#### Volume segnale acustico

Scegli Alto (predefinito), Medio, Basso o Off. Il volume impostato qui può essere attivato o disattivato tramite la dashboard.

#### Modalità predefinita

Imposta la modalità di acquisizione della tua GoPro quando la accendi usando il pulsante Modalità . Questa impostazione non incide su QuikCapture.

#### Spegnimento automatico

Scegli 5 min, 15 min (predefinito), 30 min o Mai.

## Personalizzare la GoPro

---

### LED

Imposta quale spia di stato lampeggia. Scegli Tutto acceso (predefinito), Tutto spento o Anteriore spenta.

### Data e ora

Usalo per regolare manualmente la data e l'ora. Entrambe vengono aggiornate automaticamente quando colleghi la fotocamera a GoPro App o all'app Quik Desktop.

### Formato data

Viene impostato automaticamente in base alla lingua scelta durante la configurazione. Puoi anche modificarlo manualmente da qui.

### Compressione video

Imposta il formato dei file per i tuoi video. Scegli HEVC (per ridurre le dimensioni dei file) o H.264 + HEVC (usa H.264 per massimizzare la compatibilità con i dispositivi più vecchi e HEVC per le impostazioni avanzate).



### CONTROLLO VOCALE

Abilita l'Attivazione vocale, scegli la lingua del Controllo vocale e visualizza un elenco completo dei comandi.



### TOUCH SCREEN

Attiva il blocco orientamento orizzontale, imposta il salvaschermo e regola la luminosità del touch screen.

*Eccoti una dritta:* I pulsanti della fotocamera e il controllo vocale funzionano anche quando lo schermo è spento.

## Personalizzare la GoPro

---



### REGIONALE

Attiva il GPS e imposta la tua GoPro per funzionare nella tua regione.

### GPS

Attiva il GPS per monitorare la velocità, la distanza e molto altro. Aggiungi gli adesivi in GoPro App per mostrare nei tuoi video velocità, distanza e altitudine. Per ulteriori informazioni e compatibilità dei dispositivi mobili, visita il sito [gopro.com/telemetry](https://gopro.com/telemetry).

### Lingua

Scegli la lingua che appare sulla fotocamera.

### Formato Video

Scegli NTSC per il Nord America o PAL se ti trovi al di fuori del Nord America. Il formato giusto per la tua regione aiuterà a evitare sfarfallii durante la riproduzione di video registrati in ambienti interni su un TV/HDTV.

### Norme

Consulta tutte le certificazioni della tua fotocamera.



### INFORMAZIONI

Aggiorna la tua GoPro e trova il nome, il numero di serie e la versione del software della tua fotocamera.

## Personalizzare la GoPro

---



### INGRESSO/USCITA

Imposta come usare l'uscita HDMI della fotocamera e trova le impostazioni giuste per il microfono esterno.



### RIPRISTINO

Formatta la scheda SD, reimposta le impostazioni predefinite della fotocamera, reimposta i suggerimenti della fotocamera o utilizza il ripristino delle impostazioni predefinite per ripulire la fotocamera e ripristinare le impostazioni originali.

## Messaggi importanti

---

I problemi si verificano raramente, ma HERO7 Black ti farà sapere se succede qualcosa. Ecco alcuni dei messaggi che potresti vedere.



### TEMPERATURA ELEVATA

L'icona Temperatura compare sul touch screen se la fotocamera si surriscalda ed è necessario lasciarla raffreddare. La fotocamera è stata progettata per riconoscere quando è a rischio di surriscaldamento e si spegnerà quando necessario. Prima di utilizzarla nuovamente, attendere che la temperatura si abbassi.

*Eccoti una dritta:* Le temperature elevate provocano un maggiore uso di energia e fanno scaricare più rapidamente la batteria.

---

**SUGGERIMENTO DEGLI ESPERTI:** Riprendere video con alta risoluzione e frequenza dei fotogrammi provocherà anche un riscaldamento più veloce della fotocamera, specialmente in ambienti caldi. Prova a passare a una risoluzione e frequenza dei fotogrammi minore per ridurre il rischio di surriscaldamento.

## Messaggi importanti

---



### RIPARAZIONE FILE

HERO7 Black cercherà automaticamente di riparare i file danneggiati. I file possono venire danneggiati se la fotocamera esaurisce la batteria durante la registrazione o se c'è un problema di salvataggio del file. L'icona Riparazione file viene visualizzata sul touch screen quando una riparazione è in corso. La fotocamera ti farà sapere quando ha finito e se il file è stato riparato.

### SCHEDA DI MEMORIA PIENA

La fotocamera ti farà sapere quando la scheda SD è piena. Dovrai spostare o eliminare alcuni file se vuoi continuare a registrare.

## Reimpostare la fotocamera ai valori di fabbrica

---

### RIAVVIARE LA GOPRO

Se la fotocamera non risponde, tieni premuto il pulsante Modalità  per 10 secondi. In questo modo riavvierai la fotocamera. Non ci saranno modifiche alle impostazioni.

### REIMPOSTARE TUTTE LE IMPOSTAZIONI AI VALORI PREDEFINITI

Riporta tutte le impostazioni della fotocamera ai valori predefiniti, a eccezione di nome e password della fotocamera, Lingua e Formato video.

1. Scorri verso il basso per accedere alla dashboard.
2. Tocca Preferenze > Reimposta > Reimposta valori predefiniti.

### REIMPOSTARE LE CONNESSIONI

Azzerare le connessioni del dispositivo e reimposta la password della fotocamera. Reimpostare le connessioni significa che dovrai riconnettere tutti i tuoi dispositivi.

1. Scorri verso il basso per accedere alla dashboard.
2. Tocca Preferenze > Connessioni > Reimposta Connessioni.

### REIMPOSTARE I SUGGERIMENTI DELLA FOTOCAMERA

Vuoi rivedere i suggerimenti della fotocamera? Ecco come vederli tutti dall'inizio.

1. Scorri verso il basso per accedere alla dashboard.
2. Tocca Preferenze > Reimposta > Reimposta Suggerimenti fotocamera.

## Reimpostare la fotocamera ai valori di fabbrica

### RIPRISTINO DELLE IMPOSTAZIONI DI FABBRICA

Questa opzione ripristinerà tutte le impostazioni originali della fotocamera, cancellerà tutte le connessioni del dispositivo e la registrazione della fotocamera da GoPro Plus. È utile se vuoi dare la fotocamera a un amico e desideri riportarla completamente al suo stato originale.

1. Scorri verso il basso per accedere alla dashboard.
2. Tocca Preferenze > Reimposta > Ripristino impost. predef.

*Eccoti una dritta:* Il ripristino delle impostazioni di fabbrica non elimina alcun contenuto dalla scheda SD né ha impatti sul software della fotocamera.

## Montare la tua GoPro

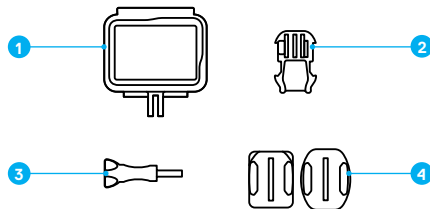

### MATERIALE DI MONTAGGIO

1. The Frame
2. Fibbia di montaggio
3. Vite di fissaggio
4. Supporti adesivi curvi + piatti

## Montare la tua GoPro

---

### USARE THE FRAME

L'accessorio The Frame viene utilizzato per fissare la fotocamera ai supporti GoPro.

1. Sblocca il meccanismo di aggancio e apri lo sportello.
2. Inserisci la fotocamera. Assicurati che poggi contro il bordo anteriore di The Frame.
3. Chiudere lo sportello.
4. Bloccare il meccanismo di aggancio.

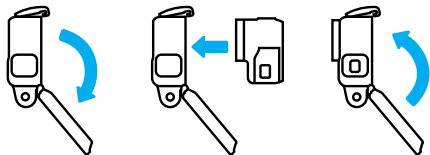

## Montare la tua GoPro

---

### FISSARE LA FOTOCAMERA AI SUPPORTI

Una volta che la fotocamera è in The Frame, sei pronto per fissarla. A seconda del supporto scelto, userai una fibbia di montaggio oppure fisserai The Frame direttamente al supporto stesso.

Consulta [Suggerimenti per il montaggio](#) (pagina 79) per suggerimenti sull'uso di supporti adesivi.

1. Incastra le guide di montaggio di The Frame a quelle sulla fibbia.
2. Fissa The Frame alla fibbia di montaggio con una vite di fissaggio.

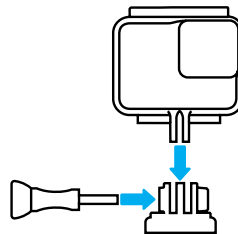

## Montare la tua GoPro

---

3. Collega la fibbia di montaggio al supporto.
  - a. Solleva lo spinotto fibbia di montaggio.
  - b. Fai scorrere la fibbia nel supporto finché non scatta in posizione.
  - c. Premi lo spinotto verso il basso fino a premerlo contro la fibbia.

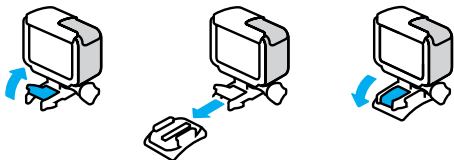

**SUGGERIMENTO DEGLI ESPERTI:** Potresti voler tenere la fotocamera dentro The Frame, anche quando non è montata. The Frame offre alla fotocamera una protezione extra in caso di cadute.

## Montare la tua GoPro

---

### SUGGERIMENTI PER IL MONTAGGIO

Segui queste linee guida quando fissi i supporti adesivi a caschi, veicoli e attrezzature:

- Fissa i supporti almeno 24 ore prima di usarli.
- Fissa i supporti solo a superfici lisce. Non hanno una buona presa sulle superfici porose o ruvide.
- Premi saldamente i supporti nella posizione giusta. Accertati che l'adesivo sia completamente a contatto con la superficie.
- Utilizza solo su superfici pulite e asciutte. Cera, olio, sporco o altri detriti indeboliscono la presa e potresti perdere la fotocamera.
- Fissa il supporto a temperatura ambiente. Non si attacca correttamente in ambienti freddi o umidi o su superfici fredde o umide.
- Verifica le leggi e i regolamenti locali e statali per assicurarti che sia consentito fissare una fotocamera alle attrezzature, ad esempio all'attrezzatura da caccia. Atteniti sempre alle normative che limitano l'uso di fotocamere o di prodotti elettronici di consumo.



**AVVERTENZA:** per evitare infortuni, non usare il laccio di sicurezza quando la fotocamera è fissata a un casco. Non fissare la fotocamera direttamente agli sci o allo snowboard.

Per maggiori informazioni sui supporti, visita il sito [gopro.com](https://gopro.com).



## Montare la tua GoPro

**AVVERTENZA:** Utilizza sempre un casco che soddisfi gli standard di sicurezza applicabili se usi un supporto o una fascia per casco GoPro.



Scegli un casco adatto allo sport o all'attività da svolgere e assicurati che sia della misura giusta. Ispeziona il casco per verificare che sia in buono stato e attieniti alle istruzioni del produttore per un utilizzo sicuro.

Sostituisci il casco in caso di forti urti. Il casco non può garantire la protezione assoluta da tutti gli incidenti. Stai attento.

### USARE LA GOPRO VICINO ALL'ACQUA

HERO7 Black è impermeabile fino a 10 m con lo sportello chiuso. Non ti servirà alcuna custodia aggiuntiva prima di tuffarti.

Il touch screen è stato progettato per funzionare da bagnato, ma potresti doverlo asciugare se non riesci a percepire i tuoi comandi. Puoi anche navigare con i pulsanti della fotocamera se sei sott'acqua. Per saperne di più, consulta [Navigare con i pulsanti](#) (pagina 21).

*Eccoti una dritta:* The Frame non fornisce un'ulteriore protezione impermeabile.

**SUGGERIMENTO DEGLI ESPERTI:** Usa un laccio di sicurezza e un Floaty (venduto separatamente) per tenere a galla la fotocamera nel caso in cui si stacchi dal supporto.

Per catturare avventure estreme fino a 60 m sott'acqua, scegli GoPro Super Suit (Protezione + Custodia da immersione), venduto separatamente.

Per maggiori informazioni su lacci di sicurezza per fotocamera, Floaty e Super Suit, visita [gopro.com](https://gopro.com).

## Rimuovere lo sportello laterale

In alcune occasioni potresti dover rimuovere lo sportello laterale della tua fotocamera. Per esempio quando vuoi caricarla mentre è dentro The Frame.



**AVVERTENZA:** Rimuovi lo sportello solo in un ambiente asciutto e privo di polvere. La fotocamera non è impermeabile se lo sportello è aperto o rimosso.

### RIMUOVERE LO SPORTELLO LATERALE

1. Tieni premuto il pulsante di sgancio e fai scorrere lo sportello fino alla completa apertura.
2. Togli lo sportello.

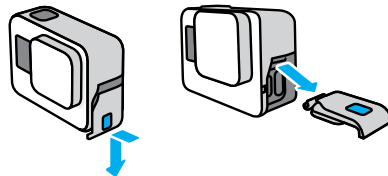

## Rimuovere lo sportello laterale

---

### RIAGGANCIARE LO SPORTELLLO LATERALE

1. Tieni premuto il pulsante di sgancio e distendi la linguetta sullo sportello.
2. Premere la linguetta sulla piccola barra argentata.

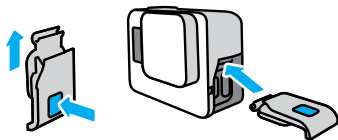

## Manutenzione

---

Per ottenere prestazioni ottimali dalla fotocamera, segui queste istruzioni:

- La tua GoPro è impermeabile fino a 10 m senza alcuna custodia aggiuntiva. Assicurati che lo sportello sia chiuso prima di utilizzarla in prossimità di acqua, sporcizia o sabbia.
- Prima di chiudere lo sportello laterale, verifica che sulla guarnizione non siano presenti detriti. Utilizza un panno per pulire la guarnizione, se necessario.
- Assicurati che la tua GoPro sia asciutta e pulita prima di aprire lo sportello. Se necessario, sciacqua la fotocamera con acqua dolce e asciugala con un panno.
- Nel caso in cui intorno allo sportello si siano solidificati sabbia o residui, metti la fotocamera in ammollo con acqua di rubinetto tiepida per 15 minuti e poi risciacqua abbondantemente per eliminare i residui prima di aprire gli sportelli.
- Per ottenere prestazioni audio ottimali, scuoti la fotocamera oppure soffia sul microfono per eliminare l'acqua e i detriti dai fori del microfono. Non utilizzare aria compressa per soffiare nei fori del microfono. Questo potrebbe danneggiare le membrane impermeabili interne.
- Dopo ogni utilizzo in acqua salata, risciacqua la fotocamera con acqua dolce e asciugala utilizzando un panno morbido.
- Il copriobiettivo è fatto di vetro rinforzato estremamente resistente, ma potrebbe venire graffiato o incrinato. Tienilo pulito con un panno morbido senza pelucchi.
- Se tra l'obiettivo e la ghiera sono presenti residui, eliminali utilizzando acqua o aria. Non inserire corpi estranei intorno all'obiettivo.

## Informazioni sulla batteria

---

### AUMENTARE AL MASSIMO LA DURATA DELLA BATTERIA

Quando la carica della batteria scende al di sotto del 10%, sul touch screen compare un messaggio che ti avvisa che la batteria è quasi scarica.

Se la carica si esaurisce durante la registrazione del video, la fotocamera interrompe la registrazione, salva il video e si spegne.

Ecco alcune cose che puoi fare per aumentare al massimo la durata della batteria:

- Registrare video con risoluzioni e frequenze di fotogrammi inferiori
- Disattivare Protune
- Usare il salvaschermo e ridurre la luminosità dello schermo
- Disattivare il GPS
- Spegnerle le connessioni wireless
- Utilizza queste impostazioni:
  - *QuikCapture* (pagina 22)
  - *Spegnimento automatico* (pagina 67)

### ACQUISIRE VIDEO O FOTO MENTRE LA FOTOCAMERA È COLLEGATA A UNA FONTE DI ALIMENTAZIONE

Con il cavo USB-C in dotazione con la fotocamera è possibile realizzare video e foto mentre la fotocamera è collegata a un adattatore di ricarica USB, al Supercharger GoPro, a un altro caricabatteria GoPro oppure all'alimentatore portatile GoPro. È la soluzione perfetta per registrare lunghi video ed eventi temporizzati.

Anche se la fotocamera è collegata, la batteria non si carica durante la registrazione. La ricarica si avvierà quando si interrompe la registrazione. Non è possibile registrare se è in corso la ricarica tramite computer.

*Eccoti una dritta:* Dal momento che lo sportello laterale è aperto, la fotocamera non è impermeabile durante la ricarica.

## Informazioni sulla batteria

---



**AVVERTENZA:** L'uso di un caricabatteria da parete non GoPro potrebbe danneggiare la batteria della fotocamera e causare incendi o fuoriuscite di liquido. Ad eccezione del Supercharger di GoPro (acquistabile separatamente), utilizzare esclusivamente caricabatteria contrassegnati con: tensione in uscita 5V 1A. Se non conosci la tensione e la corrente del tuo caricabatteria, utilizza il cavo USB in dotazione per ricaricare la fotocamera attraverso il computer.

### CONSERVAZIONE E UTILIZZO DELLA BATTERIA

HERO7 Black contiene molti componenti sensibili, compresa la batteria. Evita di esporre la fotocamera a temperature molto alte o molto basse. Temperature estreme possono ridurre temporaneamente la durata della batteria o provocare un temporaneo malfunzionamento della fotocamera. Per prevenire la formazione di condensa sulla fotocamera o all'interno della stessa, evita forti escursioni termiche o di umidità.

Non asciugare la fotocamera con una fonte di calore esterna, come un forno a microonde o un asciugacapelli. Eventuali danni alla fotocamera o alla batteria causati dal contatto con liquidi all'interno della stessa non sono coperti dalla garanzia.

Non conservare la batteria insieme a oggetti di metallo come monete, chiavi o collane. L'eventuale contatto dei morsetti della batteria con oggetti metallici potrebbe dare luogo a incendi.

Non apportare alla fotocamera alcuna modifica non autorizzata. Tale operazione può compromettere la sicurezza, il rispetto della normativa, le prestazioni e può rendere nulla la garanzia.

**SUGGERIMENTO DEGLI ESPERTI:** Carica completamente la fotocamera prima di riportarla per ottimizzare la durata della batteria.

## Informazioni sulla batteria

---



**AVVERTENZA:** Non lasciare cadere, smontare, aprire, schiacciare, piegare, deformare, forare, lacerare, esporre a microonde, incenerire o verniciare la fotocamera o la batteria. Evita di inserire corpi estranei nelle aperture presenti sulla fotocamera, come ad esempio la porta USB-C. Evita di utilizzare la fotocamera in caso di danneggiamento (ad esempio, se rotta, forata o danneggiata dall'acqua). Lo smontaggio o la perforazione della batteria integrata possono provocare esplosioni o incendi.

### SMALTIMENTO DELLA BATTERIA

La maggior parte delle batterie ricaricabili agli ioni di litio è classificata come rifiuto non pericoloso e può essere smaltita tranquillamente nell'ambito del normale sistema di raccolta dei rifiuti municipale. Molte regioni hanno leggi che richiedono il riciclaggio delle batterie. Assicurarsi che le leggi locali in vigore prevedano lo smaltimento delle batterie ricaricabili nell'ambito della normale raccolta di rifiuti. Per smaltire in sicurezza batterie agli ioni di litio, proteggi i morsetti dall'esposizione ad altri metalli ricoprendoli con del nastro per imballaggi, nastro adesivo di carta o nastro isolante per evitare che provochino incendi durante il trasporto.

Le batterie agli ioni di litio, tuttavia, contengono materiali riciclabili e possono essere riciclate con il programma di riciclaggio delle batterie della Rechargeable Battery Recycling Corporation (RBRC). Visitare il sito [Call2Recycle](http://Call2Recycle) all'indirizzo [call2recycle.org](http://call2recycle.org) o contattare 1-800-BATTERY nel Nord America per individuare una sede di riciclaggio idonea.

## Informazioni sulla batteria

---

Evitare nel modo più assoluto di smaltire le batterie nel fuoco, perché potrebbero esplodere.



**AVVERTENZA:** Utilizzare soltanto batterie di ricambio GoPro per la propria fotocamera.

## Risoluzione dei problemi

---

### LA GOPRO NON SI ACCENDE

Assicurati che la GoPro sia carica. Consulta [Ricarica in corso](#) (pagina 10). Se caricare la batteria non funziona, prova a riavviare la fotocamera. Consulta [Riavviare la GoPro](#) (pagina 73).

### LA GOPRO NON RISPONDE QUANDO PREMO UN PULSANTE

Consulta [Riavviare la GoPro](#) (pagina 73).

### LA RIPRODUZIONE SUL COMPUTER È DISCONTINUA

Quando la riproduzione è discontinua, normalmente il problema non è legato al file. Se le riprese saltano, è probabile che il motivo sia attribuibile a uno dei seguenti problemi:

- Il computer non funziona con i file HEVC. Prova a scaricare gratuitamente l'ultima versione dell'app Quik Desktop dal sito [gopro.com/apps](https://gopro.com/apps).
- Il computer non soddisfa i requisiti minimi del software utilizzato per la riproduzione.

### HO DIMENTICATO IL NOME UTENTE O LA PASSWORD DELLA FOTOCAMERA

Scorri verso il basso per accedere alla dashboard, quindi tocca Preferenze > Connessioni > Informazioni fotocam.

### NON SO QUALE VERSIONE DEL SOFTWARE HO

Scorri verso il basso per accedere alla dashboard, quindi tocca Preferenze > Informazioni > Informazioni fotocam.

## Risoluzione dei problemi

---

### NON RIESCO A TROVARE IL NUMERO DI SERIE DELLA MIA FOTOCAMERA

Il numero di serie è stampato all'interno del vano della batteria della fotocamera. Puoi trovarlo anche scorrendo verso il basso per accedere alla dashboard e toccando Preferenze > Informazioni > Informazioni fotocam.

Per altre risposte alle domande frequenti, visita il sito [gopro.com/help](https://gopro.com/help).

## Specifiche tecniche: video

---

### RISOLUZIONE VIDEO (RIS)

La risoluzione video (RIS) si riferisce al numero di righe orizzontali presenti in ciascun fotogramma del video. Un video 1080p è composto da 1080 righe orizzontali che contengono ciascuna 1920 pixel. Un video 4K è composto da 3840 righe orizzontali che contengono ciascuna 2160 pixel. Dal momento che più righe corrispondono a una maggiore risoluzione, 4K fornisce un'immagine più dettagliata rispetto a 1080p.

Risoluzione video	Utilizzo ideale
4K	La nostra risoluzione video più alta. Eccezionale per scatti su treppiede e da posizione fissa. Può essere usata per catturare immagini da 8MP dai tuoi video.
4K 4:3	La nostra risoluzione video più alta. Il formato alto in 4:3 cattura una parte più grande della scena rispetto agli scatti in 16:9. Eccezionale per riprese soggettive.
2,7K	Video in 16:9 ad alta risoluzione che garantisce risultati sorprendenti di livello cinematografico per produzioni professionali.
2,7K 4:3	Perfetto per riprese soggettive ad alta risoluzione con fotocamera fissata al corpo o montata su attrezzature con riproduzione fluida in slow motion.

## Specifiche tecniche: video

---

Risoluzione video	Utilizzo ideale
1440p	Il formato alto in 4:3 si adatta meglio all'inquadratura rispetto a 1080p. Perfetto per catturare azioni dinamiche, riprese soggettive e condividere sui social media.
1080p	Ideale per tutti i tipi di scatto e per la condivisione sui social media. Le opzioni elevate 240 fps e 120 fps consentono super slow motion durante la modifica. Disponibile in tutti i campi visivi.
960p	Combina il formato alto in 4:3 con cattura a 240 fps e 120 fps per una coinvolgente riproduzione in super slow motion.
720p	Include l'opzione 240 fps per l'acquisizione di video con elevata frequenza dei fotogrammi che possono essere riprodotti su dispositivi meno recenti.

## Specifiche tecniche: video

---

Questa tabella confronta le dimensioni del fotogramma di ciascuna risoluzione:

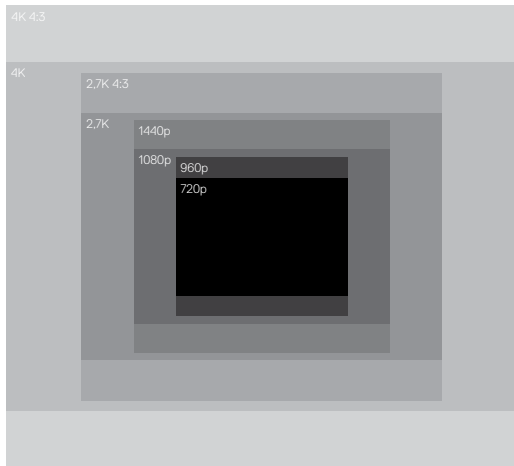

**SUGGERIMENTO DEGLI ESPERTI:** Assicurati che il telefono, il computer o il televisore possano supportare l'impostazione selezionata, in particolare se utilizzi risoluzioni e frequenze di fotogrammi più elevate.

## Specifiche tecniche: video

---

### FOTOGRAMMI AL SECONDO (FPS)

Fotogrammi al secondo si riferisce al numero di fotogrammi catturati in ciascun secondo di video. Valori più alti di fps (60, 120 o 240) sono migliori per i filmati di azioni dinamiche. Puoi usare le riprese con fps elevati per riproduzione in slow motion.

### Risoluzione + FPS

Risoluzioni video più elevate catturano maggiori dettagli e chiarezza, ma sono generalmente disponibili a valori fps minori.

Risoluzioni video inferiori catturano meno dettagli e chiarezza, ma possono essere usate con valori fps maggiori.

Quando scegli una risoluzione sulla schermata RES | FPS, tutte le frequenze di fotogrammi disponibili per la risoluzione selezionata compaiono in bianco. Le frequenze non disponibili sono in grigio.

## Specifiche tecniche: video

---

### FORMATO

Il termine "formato" si riferisce alla larghezza e all'altezza di un'immagine. HERO7 Black acquisisce video e foto in due formati.

#### 4:3

Il formato alto in 4:3 cattura una parte più grande della scena rispetto al formato widescreen in 16:9. È perfetto per selfie e riprese soggettive.

#### 16:9

Questo è il formato standard usato per HDTV e programmi di editing. Il formato widescreen è perfetto per effettuare riprese cinematografiche intense.

*Eccoti una dritta:* Delle strisce nere compariranno su entrambi i lati dello schermo durante la riproduzione di riprese in 4:3 su un HDTV.

## Specifiche tecniche: video

---

### CAMPO VISIVO (VIDEO)

Il campo visivo si riferisce a quanta parte della scena viene catturata dalla fotocamera. Per la modalità Video, SuperView è quella che cattura di più, mentre Lineare cattura di meno.

FOV	Utilizzo ideale
SuperView	SuperView, il campo visivo più coinvolgente del mondo, trasforma i contenuti in formato 4:3 per riempire uno schermo in formato 16:9. Ideale per scatti con la fotocamera fissata al corpo e montata su attrezzature.
Ampio (predefinito)	Campo visivo lungo fantastico per scene d'azione in cui si desidera riprendere quanto più possibile all'interno del fotogramma.
Lineare	Campo visivo di portata media che elimina l'effetto fish-eye di SuperView e Ampio. Perfetto per riprese aeree e per quando vuoi una prospettiva più tradizionale.

*Eccoti una dritta:* Solo i campi visivi compatibili con la risoluzione e la frequenza dei fotogrammi selezionati saranno disponibili.



## Specifiche tecniche: video

### IMPOSTAZIONI VIDEO HERO7 BLACK

Ecco un riepilogo delle risoluzioni video della tua fotocamera e degli fps, FOV e formati per ciascuna.

Risoluzione video (RIS)	FPS (NTSC/PAL)*	FOV	Risoluzione dello schermo	Formato
4K	60/50	Ampio	3840x2160	16:9
4K	30/25 24/24	Ampio, SuperView	3840x2160	16:9
4K 4:3	30/25 24/24	Ampio	4096x3072	4:3
2.7K	120/100	Ampio	2704x1520	16:9
2.7K	60/50 30/25 24/24	Lineare, Ampio, SuperView	2704x1520	16:9
2,7K 4:3	60/50	Ampio	2704x2028	4:3
2,7K 4:3	30/25 24/24	Lineare, Ampio	2704x2028	4:3

## Specifiche tecniche: video

Risoluzione video (RIS)	FPS (NTSC/PAL)*	FOV	Risoluzione dello schermo	Formato
1440p	120/100	Ampio	1920x1440	4:3
1440p	60/50 30/25 24/24	Lineare, Ampio	1920x1440	4:3
1080p	240/200	Ampio	1920x1080	16:9
1080p	120/100 60/50 30/25 24/24	Lineare, Ampio, SuperView	1920x1080	16:9
960p	240/200 120/100	Ampio	1280x960	4:3
720p	240/200	Ampio	1280x720	16:9
720p	60/50	Lineare, Ampio	1280x720	16:9

\*NTSC e PAL si riferiscono al formato video che dipende dall'area geografica. Per ulteriori informazioni, consulta [Formato video](#) (pagina 69).

Per le impostazioni suggerite, consulta [Catturare l'azione](#) (pagina 42).

## Specifiche tecniche: video

---



### Risoluzioni alte/Frequenze dei fotogrammi alte

Riprendere video con alta risoluzione o fps elevati quando fa caldo può provocare un riscaldamento della fotocamera e un maggiore uso di energia.

Mancanza di flusso d'aria e collegamento a GoPro App possono provocare un ulteriore riscaldamento della fotocamera, usare più energia e ridurre il tempo di registrazione.

Se il calore è un problema, prova a registrare video più corti. Limita anche l'uso di funzionalità che consumano molta energia, come la GoPro App. Lo Smart Remote GoPro (venduto separatamente) può controllare la tua GoPro e usare meno energia.

La tua fotocamera ti dirà se deve spegnersi e raffreddare. Per saperne di più, consulta [Messaggi importanti](#) (pagina 71).

## Specifiche tecniche: video

---

### STABILIZZAZIONE VIDEO

La tua GoPro ritaglia i video del 5% su entrambi i lati (10% in totale) durante la cattura. Questo permette di stabilizzare le riprese ed eliminare il tremolio della fotocamera durante la registrazione. È la soluzione perfetta per riprendere in bici, sullo skate, sugli sci e con la fotocamera tenuta in mano.

La tua fotocamera ti dirà quale livello sta usando quando imposti la risoluzione e la frequenza dei fotogrammi.

### Stabilizzazione video HyperSmooth

HyperSmooth garantisce riprese ultrafluide e professionali prevedendo con precisione i tuoi movimenti e correggendo il tremolio della fotocamera.

HyperSmooth è disponibile alle seguenti risoluzioni e impostazioni:

Risoluzione video (RIS)	FPS (NTSC/PAL)*	FOV	Risoluzione dello schermo	Formato
4K	60/50	Ampio	3840x2160	16:9
4K	30/25 24/24	Ampio, SuperView	3840x2160	16:9
2,7K	60/50 30/25 24/24	Lineare, Ampio, SuperView	2704x1520	16:9
2,7K	30/25 24/24	Lineare, Ampio	2704x2028	4:3

## Specifiche tecniche: video

Risoluzione video (RIS)	FPS (NTSC/PAL)*	FOV	Risoluzione dello schermo	Formato
1440p	60/50 30/25 24/24	Lineare, Ampio	1920x1440	4:3
1080p	60/50 30/25 24/24	Lineare, Ampio, SuperView	1920x1080	16:9
720p	60/50	Lineare, Ampio	1280x720	16:9

## Specifiche tecniche: video

### Stabilizzazione video standard

Queste impostazioni offrono una stabilizzazione di livello standard, la migliore possibile per le seguenti risoluzioni con frequenze dei fotogrammi più elevate:

Risoluzione video (RIS)	FPS (NTSC/PAL)*	FOV	Risoluzione dello schermo	Formato
4K	24/24	Ampio	3840x2160	4:3
1440p	120/100	Ampio	1920x1440	4:3
1080p	120/100	Lineare, Ampio, SuperView	1920x1080	16:9
960p	120/100	Ampio	1280x960	4:3

**SUGGERIMENTO DEGLI ESPERTI:** Puoi stabilizzare le riprese ancora di più utilizzando lo zoom tattile per ritagliare lo scatto prima di iniziare a registrare. Questo darà alla tua fotocamera un margine ancora maggiore da usare durante la stabilizzazione del video.

## Specifiche tecniche: video

---

### Non stabilizzato

Le seguenti risoluzioni e impostazioni non possono essere stabilizzate a causa delle frequenze dei fotogrammi ultra elevate e altri fattori:

Risoluzione video (RIS)	FPS (NTSC/PAL)*	FOV	Risoluzione dello schermo	Formato
4K	30/25	Ampio	3840x2160	4:3
2,7K	120/100	Ampio	2704x1520	16:9
1080p	240/200	Ampio	1920x1080	16:9
960p	240/200	Ampio	1280x960	4:3
720p	240/200	Lineare, Ampio	1280x720	16:9

\*NTSC e PAL si riferiscono al formato video che dipende dall'area geografica. Per ulteriori informazioni, consulta [Formato video](#) (pagina 69).

### DISATTIVARE LA STABILIZZAZIONE VIDEO

Per impostazione predefinita la stabilizzazione video è attiva, ma puoi disattivarla.

1. Dalla schermata Video, tocca le impostazioni.
2. Tocca Stabilizzazione.

## Specifiche tecniche: video

---

### REGOLAZIONE AUTOMATICA IN CASO DI SCARSA ILLUMINAZIONE

HERO7 Black capisce se non c'è sufficiente luce per il tuo scatto e abbassa automaticamente la frequenza dei fotogrammi per migliorare la qualità video. Questo è utile specialmente quando entri ed esci da condizioni di luce scarsa.

Per impostazione predefinita, l'opzione Regolazione automatica in caso di scarsa illuminazione è impostata su Auto. Funziona con tutte le risoluzioni quando scatti a 50 o 60 FPS.

### Disattivare la Regolazione automatica in caso di scarsa illuminazione

1. Dalla schermata Video, tocca le impostazioni.
2. Tocca Ill. scar.

### INTERVALLO DI LOOPING

Puoi impostare la tua GoPro per registrare loop di 5 (predefinito), 20, 60 o 120 minuti. Può essere impostata anche su MAX, che registrerà fino a quando la scheda SD non sarà piena prima di tornare indietro e registrare sopra l'inizio del video.

## Specifiche tecniche: foto

---

### **SUPERFOTO**

SuperFoto analizza automaticamente la scena e applica in modo intelligente la migliore elaborazione dell'immagine per lo scatto.

A seconda dell'illuminazione, del movimento nello scatto e altre condizioni, SuperFoto sceglierà una di quattro opzioni:

### **High Dynamic Range (HDR)**

Prende e combina più foto in uno scatto singolo che esalta i dettagli in scene con luci forti e ombre.

### **Mappatura locale delle tonalità**

Migliora le foto aumentando i dettagli e il contrasto solo dove necessario.

### **Riduzione del rumore su più fotogrammi**

Combina automaticamente più scatti in una foto singola con meno distorsione digitale (rumore).

### **Nessuna elaborazione aggiuntiva**

Cattura foto senza elaborazione avanzata quando le condizioni sono perfette.

SuperFoto funziona solo per le foto singole. A causa del tempo aggiuntivo necessario ad applicare l'elaborazione dell'immagine, potrebbe volerci un po' di più a elaborare e salvare ciascuno scatto.

*Eccoti una dritta:* SuperFoto non funziona con Foto RAW o Protune.

## Specifiche tecniche: foto

---

### **Attivare SuperFoto**

Per impostazione predefinita SuperFoto è spento. Ecco come attivarlo.

1. Dalla schermata Foto, tocca le impostazioni.
2. Tocca SuperFoto.
3. Seleziona Auto.

### **Usare HDR Attivato**

High Dynamic Range (HDR) è una delle tecniche di elaborazione dell'immagine che SuperFoto usa per migliorare i tuoi scatti. Puoi impostare la tua GoPro affinché usi HDR ogni volta che scatti una foto.

1. Dalla schermata Foto, tocca le impostazioni.
2. Tocca SuperFoto
3. Seleziona HDR Attivato.

HDR Attivato può essere usato solo per foto singole. Per i migliori risultati, usalo in scatti ad alto contrasto con movimento minimo.

*Eccoti una dritta:* HDR non funziona con Foto RAW o con il controllo dell'esposizione.

## Specifiche tecniche: foto

---

### VELOCITÀ DELL'OTTURATORE (NOTTE + FOTO NOTTURNA TEMPORIZZATA)

La velocità dell'otturatore ti permette di decidere quanto a lungo l'otturatore della fotocamera resta aperto nelle modalità Notte e Foto notturna temporizzata. Ecco le opzioni e alcuni esempi su quando usarle:

Velocità	Esempi
Auto (fino a 30 secondi)	Alba, tramonto, crepuscolo, notte
2, 5, 10 o 15 secondi	Alba, tramonto, crepuscolo, traffico notturno, ruota panoramica, fuochi d'artificio, ritratti di luci
20 secondi	Cielo notturno (con luce)
30 secondi	Cielo notturno, Via Lattea (completa oscurità)

**SUGGERIMENTO DEGLI ESPERTI:** Per ridurre la sfocatura durante l'uso di Notte e Foto notturna temporizzata, fissa la fotocamera a un treppiede o posizionala su una superficie stabile dove non oscillerà o tremolerà.

### VELOCITÀ DI SEQUENZA

Cattura azioni dinamiche con una di queste opzioni ad alta velocità:

- Auto (fino a 30 foto al secondo in base alle condizioni di luminosità)
- 30 foto in 1, 2, 3 o 6 secondi
- 10 foto in 1, 2 o 3 secondi
- 5 foto in 1 secondo
- 3 foto in 1 secondo

## Specifiche tecniche: foto

---

### CAMPO VISIVO (FOTO)

Il campo visivo (FOV) si riferisce alla porzione della scena acquisita dalla fotocamera. HERO7 Black scatta foto usando due campi visivi.

FOV	Descrizione
Ampio	Campo visivo lungo fantastico per scene d'azione in cui si desidera riprendere quanto più possibile all'interno del fotogramma.
Lineare	Campo visivo di portata media che elimina l'effetto fish-eye di Ampio. Perfetto per riprese aeree e per quando vuoi una prospettiva più tradizionale.

### FORMATO RAW

Quando questa impostazione è attiva, tutte le foto vengono salvate come immagini .jpg (per visualizzarle sulla fotocamera o condividerle con la GoPro App) e come file .gpr. Il file .gpr si basa sul formato Adobe .dng. Puoi usare questi file in Adobe Camera Raw (ACR), versione 9.7 o successive. Puoi anche usare Adobe Photoshop Lightroom CC (versione 2015.7 o successive) e Adobe Photoshop Lightroom 6 (versione 6.7 o successive).

## Specifiche tecniche: foto

---

In modalità Foto, il formato RAW è disponibile per Foto, Notte, Foto temporizzate e Foto notturne temporizzate, con le seguenti eccezioni:

- SuperFoto deve essere disattivato.
- Il valore FOV deve essere impostato su Ampio.
- Lo zoom deve essere disattivato.
- Il formato RAW non è disponibile per l'acquisizione di foto continue.
- Per le foto temporizzate, l'intervallo deve essere di almeno 5 secondi.
- Per le foto notturne temporizzate, l'otturatore deve essere impostato su almeno 5 secondi.

---

**SUGGERIMENTO DEGLI ESPERTI:** Le foto in formato .gpr vengono salvate nella medesima posizione e con lo stesso nome dei file .jpg. Per accedere ai file, inserisci la scheda SD in un lettore di schede e individuali con la funzione esplora risorse del computer.

## Specifiche tecniche: scatto temporizzato

---

### VELOCITÀ VIDEO TIMEWARP

Puoi aumentare la velocità del video TimeWarp fino a 30x per trasformare attività lunghe in momenti condivisibili.

Usa questa tabella per stimare la lunghezza dei tuoi video. Per esempio, registrare a una velocità 2x per 1 minuto ti darà circa 30 secondi di video TimeWarp. Registrare a una velocità 2x per 4 minuti ti darà circa 2 minuti di video TimeWarp.

Velocità	Tempo registrazione	Lunghezza video
2x	1 minuto	30 secondi
5x	1 minuto	10 secondi
10x	5 minuti	30 secondi
15x	5 minuti	20 secondi
30x	5 minuti	10 secondi

*Eccoti una dritta:* I tempi di registrazione sono approssimativi. La lunghezza del video può variare a seconda del movimento nel tuo scatto.

Velocità	Esempi
2x-5x	Guidare su una strada panoramica
10x	Escursioni ed esplorazioni
15x-30x	Corsa e mountain bike

**SUGGERIMENTO DEGLI ESPERTI:** Per i migliori risultati, prova la velocità 10x o superiore per riprese in condizioni di stabilità non ottimali.

## Specifiche tecniche: scatto temporizzato

---

### RISOLUZIONE VIDEO (VIDEO TIMEWARP + TEMPORIZZATO)

HERO7 Black realizza video TimeWarp e temporizzato in quattro risoluzioni. Le impostazioni predefinite sono video 4K con formato 16:9 e campo visivo Ampio.

Ecco qui tutte le opzioni:

Risoluzione	Formato
4K	16:9
2,7K	4:3
1440p	4:3
1080p	16:9

Per saperne di più, consulta:

- [Risoluzione video \(RIS\)](#) (pagina 90)
- [Formato](#) (pagina 94)

## Specifiche tecniche: scatto temporizzato

---

### INTERVALLO TEMPORIZZATO

L'intervallo imposta quanto spesso la tua fotocamera scatta in modalità Video temporizzato e Foto temporizzata.

Gli intervalli disponibili sono 0,5 (predefinito), 1, 2, 5, 10, 30 e 60 secondi.

Intervallo	Esempi
0,5-2 secondi	Surf, bicicletta o altro sport
2 secondi	Angolo di strada trafficata
5-10 secondi	Nuvole o scene all'aperto per lunghe durate
10-60 secondi	Attività di lunga durata, come attività di costruzione od opere d'arte



## Specifiche tecniche: scatto temporizzato

---

### Tempo di registrazione video temporizzato

Usa questa tabella per determinare la lunghezza dei tuoi video. Per esempio, registrare 5 minuti con un intervallo di 0,5 secondi ti darà 20 secondi di video temporizzato. Registrare per 15 minuti ti darà circa 1 minuto di video.

Intervallo	Tempo registrazione	Lunghezza video
0,5 secondi	5 minuti	20 secondi
1 secondo	5 minuti	10 secondi
2 secondi	10 minuti	10 secondi
5 secondi	1 ora	20 secondi
10 secondi	1 ora	10 secondi
30 secondi	5 ore	20 secondi
60 secondi	5 ore	10 secondi

**SUGGERIMENTO DEGLI ESPERTI:** Per ottenere un risultato migliore, fissa la fotocamera a un treppiede o posizionala su una superficie stabile dove non oscillerà o tremolerà. Usa il video TimeWarp per catturare video temporizzati mentre ti muovi.

Per saperne di più, consulta [TimeWarp](#) (pagina 38).

## Specifiche tecniche: scatto temporizzato

---

### INTERVALLO FOTO NOTTURNA TEMPORIZZATA

Scegli quanto spesso la tua GoPro scatta in modalità Foto notturna temporizzata. Gli intervalli in modalità Ripresa notturna temporizzata sono Auto, 4, 5, 10, 15, 20 e 30 secondi e 1, 2, 5, 30 e 60 minuti.

Impostando il valore su Auto (impostazione predefinita), l'intervallo corrisponderà all'impostazione dell'otturatore. Se la velocità dell'otturatore è impostata su 10 secondi e l'intervallo è impostato su Auto, la fotocamera scatta una foto ogni 10 secondi.

Intervallo	Esempi
Auto	Ideale per tutte le esposizioni (scatta foto alla massima velocità possibile in base all'impostazione dell'otturatore)
4-5 secondi	Scena di città di sera, illuminazione stradale o scene con movimento
10-15 secondi	Illuminazione scarsa con lenti cambiamenti di scena, ad esempio nuvole notturne in presenza di luna splendente
20-30 secondi	Luce molto scarsa o cambiamenti di scena molto lenti, ad esempio stelle in presenza di illuminazione ambientale o stradale minima

## Specifiche tecniche: Protune

---

### PROTUNE

Protune sblocca l'intero potenziale creativo della tua fotocamera dandoti il controllo manuale del colore, bilanciamento del bianco, velocità dell'otturatore e molto altro. È compatibile con strumenti professionali di correzione del colore, con l'app Quik per desktop e con altri software per il montaggio di video e foto.

Ecco alcune cose da tenere a mente:

- Protune è disponibile come impostazione avanzata in tutte le modalità, ad eccezione di Video looping, TimeWarp e Video temporizzato.
- Quando Protune è attivo, il menu delle impostazioni si espande per darti accesso completo a tutte le impostazioni. Scorri verso l'alto per vederle tutte.
- Alcune impostazioni Protune non sono disponibili quando si utilizza il controllo dell'esposizione.
- Le modifiche apportate alle impostazioni Protune in una modalità di acquisizione si applicano soltanto a quella modalità. Ad esempio, la modifica al bilanciamento del bianco per la modalità Foto notturna non incide sul bilanciamento del bianco per la modalità Foto in sequenza.

**SUGGERIMENTO DEGLI ESPERTI:** Puoi ripristinare tutte le impostazioni predefinite di Protune tramite il menu delle impostazioni.

- Se Protune è acceso, tocca impostazioni > Impostazioni Protune.
- Se Protune è spento, tocca impostazioni > Protune > Impostazioni Protune.

## Specifiche tecniche: Protune

---

### COLORE

L'impostazione Colore consente di regolare il profilo cromatico di video o foto. Scorri tra le opzioni a destra della schermata Colore per vedere un'anteprima in diretta di ciascuna impostazione, poi tocca quella che desideri.

Impostazione Colore	Profilo cromatico risultante
---------------------	------------------------------

---

Colore GoPro (impostazione predefinita)	Offre un profilo con correzione cromatica GoPro (stessa ottimizzazione cromatica di quando la modalità Protune è disattivata).
---	--

---

Piatto	Offre un profilo cromatico neutro il cui colore può essere corretto per adattarsi meglio alle riprese realizzate con altri dispositivi, offrendo maggior flessibilità in fase di post-produzione. Grazie alla sua lunga curva, l'impostazione Piatto è in grado di acquisire maggiori dettagli nell'ombra o quando la luce è eccessiva.
--------	---

---

### BILANCIAMENTO DEL BIANCO

Il bilanciamento del bianco consente di regolare la temperatura del colore di video e foto per ottimizzare scene caratterizzate da condizioni di luce fredda o calda. Scorri tra le opzioni a destra della schermata Bilanciamento del bianco per vedere un'anteprima in diretta di ciascuna impostazione, poi tocca quella che desideri.

Le opzioni per questa impostazione sono Auto (valore predefinito), 2300K, 2800K, 3200K, 4000K, 4500K, 5500K, 6000K, 6500K e Nativo. Valori più bassi ti daranno tonalità più calde.



## Specifiche tecniche: Protune

---

### OTTURATORE

L'impostazione Otturatore Protune si applica solo alle modalità Video e Foto. Questa impostazione determina quanto a lungo l'otturatore sta aperto. Scorri tra le opzioni a destra della schermata Otturatore per vedere un'anteprima in diretta di ciascuna impostazione, poi tocca quella che desideri. L'impostazione predefinita è Auto.

Le opzioni fotografiche sono Auto, 1/125, 1/250, 1/500, 1/1000 e 1/2000 di secondo.

Per i video, le opzioni dipendono dall'impostazione fps, come mostrato in basso.

Otturatore	Esempio 1: 1080p30	Esempio 2: 1080p60
Auto	Auto	Auto
1/fps	1/30 sec.	1/60 sec.
1/(2xfps)	1/60 sec.	1/120 sec.
1/(4xfps)	1/120 sec.	1/240 sec.
1/(8xfps)	1/480 sec.	1/960 sec.

**SUGGERIMENTO DEGLI ESPERTI:** Per ridurre la sfocatura di video e foto quando si utilizza l'impostazione Otturatore, monta la fotocamera su un treppiede o su un'altra superficie stabile che non traballa od oscilla.

## Specifiche tecniche: Protune

---

### COMPENSAZIONE DEL VALORE DI ESPOSIZIONE (COMP VE)

La compensazione del valore di esposizione influisce sulla luminosità di video e foto. La regolazione di questa impostazione può migliorare la qualità dell'immagine quando le riprese sono effettuate in scene con condizioni di illuminazione fortemente contrastanti.

Le opzioni per questa impostazione variano da -2,0 a +2,0. L'impostazione predefinita è 0.

Scorri tra le opzioni a destra della schermata Comp VE per vedere un'anteprima in diretta di ciascuna impostazione, poi tocca quella che desideri. Valori superiori producono immagini più luminose.

*Eccoti una dritta:* Per i video, questa impostazione è disponibile soltanto se l'Otturatore è impostato su Auto.

Puoi anche regolare l'esposizione in base a una certa area della tua scena. Per saperne di più, consulta [Controllo dell'esposizione](#) (pagina 44).

**SUGGERIMENTO DEGLI ESPERTI:** La compensazione del valore di esposizione regola la luminosità nell'ambito dell'impostazione ISO. Se la luminosità ha già raggiunto l'impostazione ISO in un ambiente scarsamente illuminato, l'aumento della compensazione del valore di esposizione non produce alcun effetto. Per continuare ad aumentare la luminosità, seleziona un valore ISO più alto.

## Specifiche tecniche: Protune

---

### NITIDEZZA

La nitidezza controlla la qualità dei dettagli presenti nelle riprese video o nelle foto. Le opzioni per questa impostazione sono Alta (valore predefinito), Media e Bassa.

Scorri tra le opzioni a destra della schermata Nitidezza per vedere un'anteprima in diretta di ciascuna impostazione, poi tocca quella che desideri.

---

**SUGGERIMENTO DEGLI ESPERTI:** Se intendi aumentare la nitidezza durante il montaggio, seleziona Bassa per questa impostazione.

## Specifiche tecniche: Protune

---

### AUDIO RAW

Questa impostazione crea un file .wav separato per il tuo video, in aggiunta alla traccia audio .mp4 standard. È possibile selezionare il livello di elaborazione da applicare alla traccia audio RAW.

Opzione	Descrizione
Disattivato (predefinito)	Non viene creato alcun file .wav separato.
Bassa	Applica un'elaborazione minima. Ideale se si applica l'elaborazione audio post-produzione.
Med	Applica l'elaborazione in base all'impostazione Controllo audio manuale (vento e/o stereo). Se il Controllo audio manuale è disattivato, la fotocamera alterna automaticamente il filtro del vento all'audio stereo.
Alta	Applica una completa elaborazione audio (gestione automatica del suono, codifica AAC e impostazioni di controllo manuale dell'audio).

---

Inserisci la scheda SD in un lettore per accedere ai file .wav con il tuo computer. Vengono salvati con lo stesso nome e nella medesima posizione dei file .mp4.

## Specifiche tecniche: Protune

---

### IMPOSTAZIONI MICROFONO

La tua GoPro usa tre microfoni per catturare il suono mentre registra video. Puoi personalizzare il modo in cui vengono usati in base alle condizioni in cui stai registrando e al tipo di suono che vuoi nel video finito.

Opzione	Descrizione
Auto (impostazione predefinita)	Passa automaticamente tra la registrazione in stereo e l'eliminazione del rumore del vento per fornirti la traccia audio più pulita possibile.
Stereo	Adatta ai giorni non ventosi e quando occorre registrare in stereo.
Vento	Elimina il rumore nei giorni ventosi o quando la fotocamera GoPro è montata su un veicolo in movimento.

## Assistenza clienti

---

GoPro si impegna a offrire la migliore assistenza possibile. Per contattare l'assistenza clienti di GoPro, visita il sito [gopro.com/help](https://gopro.com/help).

## Marchi

---

GoPro, HERO e i relativi logo sono marchi di fabbrica o marchi registrati di GoPro, Inc. negli Stati Uniti e in altri Paesi. © 2018 GoPro, Inc. Tutti i diritti riservati. Prodotto in Cina. Hecho en China. Per maggiori informazioni, visita il sito [gopro.com/patents](https://gopro.com/patents). GoPro, Inc., 3000 Clearview Way, San Mateo CA 94402 | GoPro GmbH, Floessergasse 2, 81369 Munich, Germany

QUESTO PRODOTTO È VENDUTO CON UNA LICENZA LIMITATA E IL SUO UTILIZZO È AUTORIZZATO SOLO SE I CONTENUTI HEVC A CUI È LEGATO SODDISFANO CIASCUNO DEI TRE SEGUENTI REQUISITI: (1) I CONTENUTI HEVC SONO SOLO PER USO PERSONALE; (2) I CONTENUTI HEVC NON SONO MESSI IN VENDITA E (3) I CONTENUTI HEVC SONO CREATI DAL PROPRIETARIO DEL PRODOTTO. QUESTO PRODOTTO NON PUÒ ESSERE UTILIZZATO CONGIUNTAMENTE A CONTENUTI CON CODIFICA HEVC CREATI DA TERZE PARTI, CHE SIANO STATI ORDINATI O ACQUISTATI DALL'UTENTE DA TERZE PARTI, A MENO CHE L'UTENTE NON ABBAIA OTTENUTO LA LICENZA DI UTILIZZARE IL PRODOTTO CON TALI CONTENUTI DA UN RIVENDITORE AUTORIZZATO DEI CONTENUTI. L'UTILIZZO DEL PRODOTTO DA PARTE DELL'UTENTE IN RELAZIONE A CONTENUTI CON CODIFICA HEVC COSTITUISCE ACCETTAZIONE DELLA LIMITATA LICENZA DI UTILIZZO COME RIPORTATO NELLE RIGHE PRECEDENTI.

## Informazioni di carattere normativo

---

Per visualizzare l'elenco completo delle certificazioni in base al paese, consulta la documentazione denominata Istruzioni importanti sui prodotti e sulla sicurezza fornita insieme alla fotocamera oppure visita il sito [gopro.com/help](http://gopro.com/help).

