

Gigaset

E500 - E500 A

Félicitations

En achetant un Gigaset, vous avez choisi une marque qui est synonyme de pérennité. Le conditionnement de ce produit est écologique !

Pour en savoir plus : www.gigaset.com.



GIGASET. INSPIRING CONVERSATION.*
*GIGASET. Pour des conversations inspirées.
MADE IN GERMANY

Gigaset E500/E500A – votre compagnon fiable

Ce téléphone se distingue par son design ergonomique, ses touches faciles d'utilisation et son écran clair assorti d'une grande taille de caractères.

De plus, il vous convaincra par sa solidité, son excellente qualité de son en mode « Mains-libres », ainsi que son autonomie prolongée.

Grâce à son mode ECO, votre Gigaset ne génère pas d'émissions lorsqu'il est en veille, et économise de l'énergie.

Le mode d'emploi, ses pages dépliantes pratiques et ses explications pas à pas vous aident à vous familiariser rapidement avec votre téléphone. Utilisez les possibilités de réglages pratiques.

Touches d'appel direct

Sélectionnez facilement les numéros fréquents avec les touches spéciales (→ p. 39).

Fonction d'urgence (uniquement pour E500A)

En cas d'urgence, demandez de l'aide à des amis avec votre message personnel (→ p. 47).

Grande taille de caractère et contraste

Améliorez la lisibilité des chiffres grâce à une taille de caractère plus grande, et paramétrez le contraste de l'écran comme il vous plaît (→ p. 64).

Volume

Modifiez facilement le volume du combiné, du mode « Mains-libres » et de la mélodie avec la touche située sur le côté droit du téléphone (→ p. 64).

Répertoire pouvant contenir jusqu'à 150 entrées

Enregistrez les numéros d'appel et les noms associés dans le répertoire (→ p. 37).

Journal des appels

Consultez les appels en absence (→ p. 43).

Rappel (bis)

Utilisez le dernier numéro composé (→ p. 43).

Respect de l'environnement

Téléphonez à émissions réduites en mode Eco (→ p. 59).

Vous trouverez de plus amples informations sur votre téléphone sur le site www.gigaset.com/gigasete500.

Pensez à enregistrer votre téléphone Gigaset rapidement après votre achat en vous rendant sur le site www.gigaset.com/service. Cela nous permettra de répondre plus rapidement à vos questions et d'accélérer le traitement des recours en garantie !

Appréciez votre nouveau téléphone !

Aperçu combiné

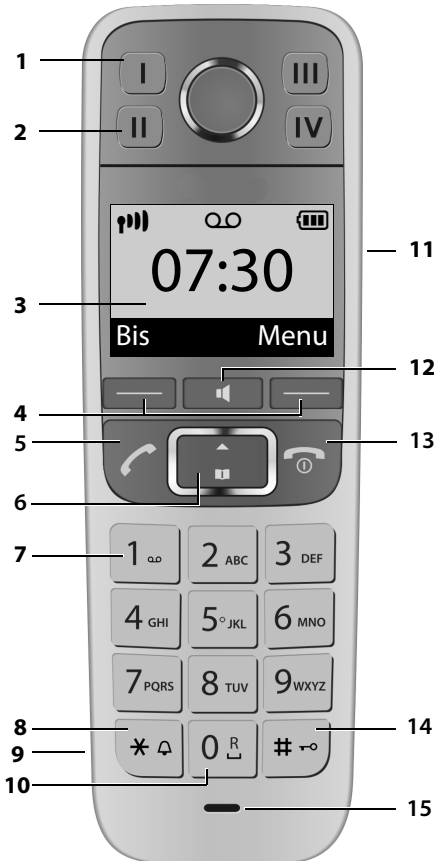

- 1 **Touche d'appel direct I** (→ p. 39)
(« Touche d'urgence », → p. 47)
- 2 **Touche d'appel direct II à IV**
(→ p. 39)
- 3 **Ecran en mode veille** (→ p. 24)
- 4 **Touches écran** (→ p. 7)
- 5 **Touche « Décrocher »**
Prise de la communication ;
début de la composition du
numéro

- 6 **Touche de navigation** (→ p. 8)
- 7 **Touche 1**
Répondeur (uniquement E500A)/
Appeler la messagerie externe
(→ p. 58)
- 8 **Touche « Etoile »**
Activation/désactivation des sonneries (appui **long**) ;
- 9 **Prise pour kit oreillette** (→ p. 83)
- 10 **Touche 0/touche R**
Double appel (« flashing »): **appui long**
- 11 **Touche latérale**
Régler le volume (→ p. 8)
- 12 **Touche « Mains-libres »**
(→ p. 36)
Alternier entre les modes
« Ecouteur » et « Mains-Libres » et
inversement
allumée : mode « Mains-libres »
activé ;
clignotante : appel entrant
- 13 **Touches « Raccrocher » et « Marche/Arrêt »**
 - Mettre fin à la communication
 - Annuler la fonction en cours
 - Remonter d'un niveau de menu (appui bref)
 - Retour au mode veille (appui long)
 - Marche/Arrêt du combiné (appui long en mode veille)
- 14 **Touche « Dièse »**
Verrouillage clavier (appui **long**
p. 28)
Modes MAJ / Min / Num (appuis successifs lors de la saisie) (→ p. 80)
- 15 **Microphone**

Remarque

Pour modifier la **langue d'affichage**, procéder comme décrit à la p. 64.

Aperçu de la base Gigaset E500A

Vous pouvez utiliser les touches de la base pour commander le répondeur intégré (Gigaset E500A uniquement), rechercher des combinés (« Paging » → p. 63) et inscrire les combinés sur la base → p. 62.

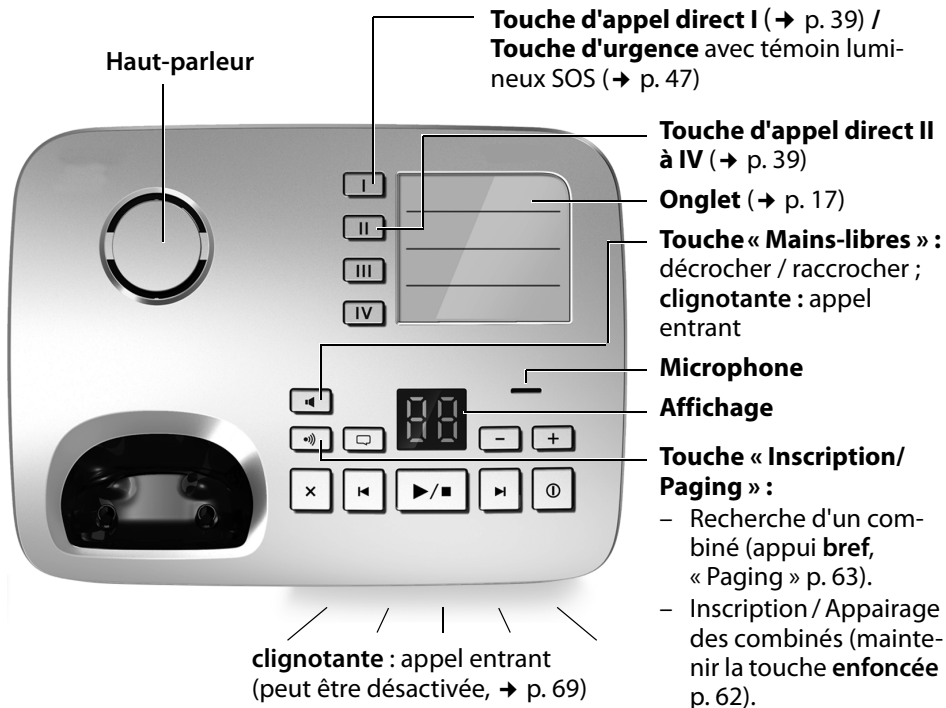

Aperçu de la base Gigaset E500

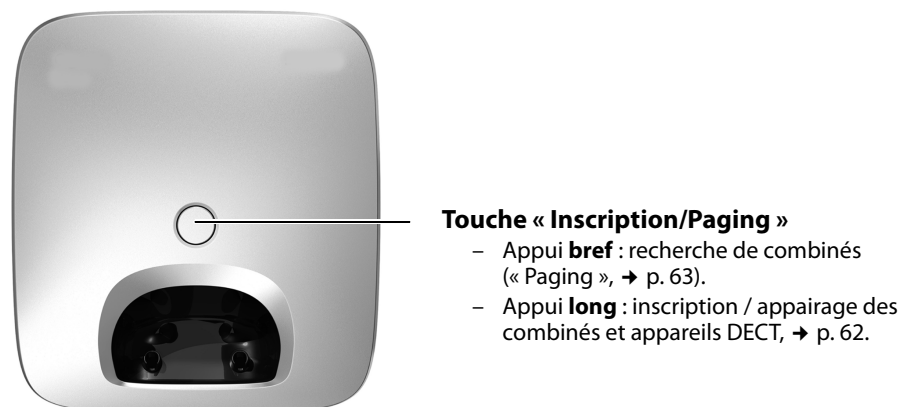

Touches du répondeur

- ☉ **Touche « Marche/Arrêt »** : touche Marche/Arrêt du répondeur.
- ▶/■ **Touche « Ecoute/Pause »** : écouter les messages du répondeur ou interrompre la lecture.
- ▶ **Touche « Suivant »** : passer au message suivant.
- ◀ **Touche « Précédent »** : aller au début du message actuel ou revenir au message précédent.
- ✕ **Touche « Effacer »** : pendant l'écoute, le message actuel ; en veille, suppression de tous les anciens messages
- ☎ **Touche « Annonce »** : enregistrer, écouter et effacer une annonce personnalisée.
 - ◆ Appui **long** : enregistrement d'une annonce personnalisée.
Appuyer à nouveau sur la touche pour terminer l'enregistrement.
 - ◆ Appui **court** : écouter l'annonce.
 Effacer l'annonce durant la diffusion, évent. à l'aide de ☎.
- **Touches « Volume »** : modifier le volume
- + (– = moins fort ; + = plus fort)
 - ◆ **Pendant l'écoute des messages** : modifier le volume du haut-parleur.
 - ◆ **Lors d'un appel entrant** : régler le volume de la sonnerie.

Affichage du répondeur

Allumé : le répondeur est activé. Le nombre de messages enregistrés s'affiche.

00 clignote : le répondeur enregistre un message.

Clignote lentement : de nouveaux messages sont disponibles. Le nombre de **nouveaux** messages s'affiche.

99 clignote rapidement : la mémoire du répondeur est pleine.

Remarque

Si le répondeur est utilisé depuis un combiné ou s'il enregistre un message (00 clignote), il ne peut pas être simultanément utilisé à partir de la base.

Symboles et touches

Symboles à l'écran

L'affichage dépend des paramètres et de l'état de fonctionnement du téléphone.

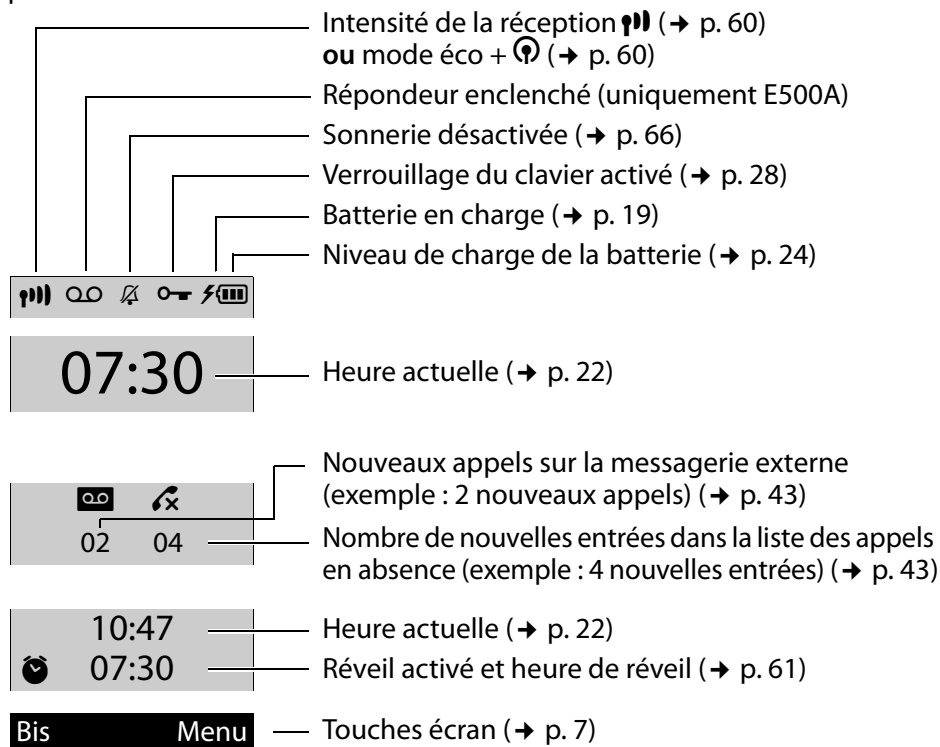

Affichage lors d'un appel externe

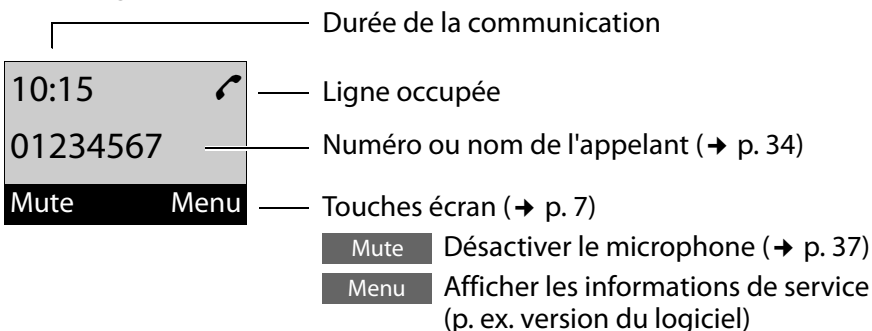

Autres symboles à l'écran

Action exécutée



Echec de l'action



Information

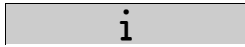

Réveil (→ p. 61)

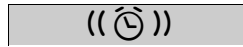

Patiencez...



Icônes du menu principal

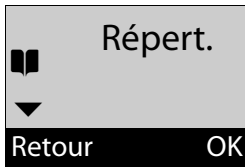

	Répert.
	Appels perdus
	Réveil
	Messenger.
	Réglages

Informations sur la navigation par le menu et l'aperçu du menu :
p. 26, p. 31.

Touches écran

Les fonctions des touches écran varient selon la situation.

Exemple :

① Fonction actuelles des touches écran

② Touches écran



Exemples :

Bis Ouvrir la liste des numéros bis.

Menu Ouvrir le menu principal/un menu variable.

OK Confirmer la sélection ou enregistrer l'entrée.

Symboles et touches

-  Nouveaux appels en absence ou nouveaux messages sur le répondeur (uniquement E500A)/la messagerie externe (→ p. 45).
- Effacer** Touche « Effacer » : supprimer caractère par caractère ou mot par mot de droite à gauche.
- Retour** Revenir au niveau de menu précédent ou annuler une opération.
- Mute** Désactiver le microphone (→ p. 37)

Touche de navigation

La partie (supérieure ou inférieure) de la touche de navigation sur laquelle vous devez appuyer est marquée en noir ci-dessous, p. ex.  pour « Appuyer sur la partie supérieure de la touche de navigation ».



La touche de navigation remplit différentes fonctions :





En mode veille du combiné

-  Ouvrir le répertoire.

Dans le menu et dans les listes

-  Faire défiler vers le haut ou le bas ligne par ligne.

Dans les champs de saisie

-  /  Déplacer le curseur vers la droite  ou la gauche .

Pendant une communication

-  Ouvrir le répertoire.

Touche latérale

-  Appuyer sur la partie **supérieure ou inférieure** pour régler le volume du **combiné, de la sonnerie, du mode « Mains-libres », du réveil et du kit oreillette**. La touche se trouve sur le côté du combiné.

Sommaire

Gigaset E500/E500A – votre compagnon fiable	2
Aperçu combiné	3
Aperçu de la base Gigaset E500A	4
Aperçu de la base Gigaset E500	4
Touches du répondeur	5
Affichage du répondeur	5
Symboles et touches	6
Symboles à l'écran	6
Icônes du menu principal	7
Touches écran	7
Touche de navigation	8
Touche latérale	8
Consignes de sécurité	13
Premières étapes	14
Etape 1 : Vérification du contenu de l'emballage	14
Etape 2 : Installation de la base et du chargeur	15
Etape 3 : Raccordement de la base	16
Onglets	17
Raccordement du chargeur (s'il est fourni)	17
Mise en service du combiné	18
Modifier la langue de l'écran	21
Réglage de la date et de l'heure	22
Ecran en mode veille	24
Que souhaitez-vous faire ensuite ?	25
Utilisation du téléphone	26
Navigation par menu	26
Touches du clavier	27
Correction d'erreurs de saisie	27
Activation/désactivation du combiné	27
Activer/désactiver le verrouillage du clavier	28
Présentation des instructions dans le mode d'emploi	29

Présentation du menu	31
Téléphoner	34
Appel externe/fin de la communication	34
Prise d'appel	34
Transmission du numéro	34
Remarques concernant la présentation du numéro de l'appelant (CLIP)	35
Mains-libres	36
Mode secret	37
Utiliser le répertoire, les n° directs, les listes	37
Répertoire	37
Touches d'appel direct I à IV	39
Appel interne	41
Liste des numéros bis	42
Journal du répondeur (uniquement Gigaset E500A)	43
Journal de la messagerie externe	43
Liste des appels en absence	43
Ouvrir la liste des nouveaux appels	45
Sélection automatique de l'opérateur (présélection)	45
Fonction d'urgence – Touche d'appel direct I	47
Procédure	47
Paramétrer la fonction d'appel d'urgence	49
Utilisation du répondeur	52
Activation/Désactivation du répondeur	52
Enregistrer l'annonce personnalisée	52
Ecoute de messages	53
Filtrage d'appel / Interception	55
Activation/désactivation du filtrage d'appel	55
Réglages du répondeur	56
Interrogation à distance	56
Appel du répondeur et écoute de messages	57

Utilisation de la messagerie externe	58
Accepter les nouveaux messages de la messagerie externe	58
Ecoute de messages	59
ECO DECT	59
Utilisation du combiné comme réveil	61
Utilisation de plusieurs combinés	62
Inscription / Appairage des combinés	62
Retrait de combinés	62
Recherche d'un combiné (« Paging »)	63
Personnalisation d'un combiné	63
Intrusion dans une communication externe	63
Réglages du combiné	63
Modifier la langue de l'écran	64
Paramétrer les grands caractères	64
Modifier le contraste de l'écran	64
Décroché automatique	64
Régler le volume	64
Réglage des sonneries	65
Bip d'information/d'avertissement	66
Rétablissement des réglages par défaut du combiné	67
Réglages de la base	67
Activation/désactivation de la mélodie d'attente	67
Utilisation d'un répéteur	67
Protection contre les accès non autorisés	68
Régler le volume	68
Réglage des sonneries	69
Activation/désactivation du voyant d'appel LED	69
Rétablissement des réglages par défaut de la base	69
Fonctionnement de la base avec un autocommutateur privé .	70
Assistance Service Clients	71
Questions-réponses	72
Homologation	74
Certificat de garantie	74
Environnement	76

Sommaire

Annexe	77
Entretien	77
Contact avec des liquides	77
Caractéristiques techniques	78
Saisie et édition d'un nom	80
Accessoires	82
Montage mural de la base E500	84
Montage mural du chargeur	84
Index	85

Consignes de sécurité

Attention

Lire les consignes de sécurité et le mode d'emploi avant utilisation.
 Informer les enfants sur les recommandations qui y figurent et les mettre en garde contre les risques liés à l'utilisation du téléphone.



Utiliser exclusivement le bloc secteur fourni, comme indiqué sous la base ou le chargeur.



Utiliser uniquement des **batteries rechargeables** correspondant aux **spécifications**. Tout autre type de batterie est susceptible d'entraîner un risque considérable pour la santé et de provoquer des blessures. Vous trouverez les caractéristiques techniques de ce produit Gigaset dans le chapitre « Annexe ».



Le combiné peut perturber le fonctionnement de certains équipements médicaux. Tenir compte des recommandations émises à ce sujet par le corps médical. Si vous utilisez des appareils médicaux (par ex. un stimulateur cardiaque), veuillez vous renseigner auprès du fabricant de l'appareil. On vous indiquera dans quelle mesure les appareils correspondants sont sensibles aux énergies externes à haute fréquence. Vous trouverez les caractéristiques techniques de ce produit Gigaset dans le chapitre « Annexe ».



Ne pas porter le combiné à l'oreille lorsqu'il sonne ou lorsque la fonction Mains-Libres est activée, ceci pouvant entraîner des troubles auditifs durables et importants.

Votre Gigaset est compatible avec la plupart des appareils auditifs numériques commercialisés. Toutefois, une utilisation optimale avec tous les appareils auditifs n'est pas garantie. Le combiné peut provoquer des bruits parasites (bourdonnement, sifflement) dans les appareils auditifs analogiques ou les saturer. En cas de problèmes, contacter un audioprothésiste.



Ne pas utiliser la base ni le chargeur dans une salle de bain ou de douche. La base et le chargeur ne sont pas étanches aux projections d'eau.



Ne pas utiliser le téléphone dans un environnement présentant un risque d'explosion (par exemple, ateliers de peinture).



Lorsque votre Gigaset est confié à un tiers, toujours veiller à joindre le mode d'emploi.



Débrancher les bases défectueuses ou les faire réparer par le service compétent. Elles peuvent perturber le fonctionnement d'autres appareils électriques.

Remarques

- Toutes les fonctions décrites dans ce mode d'emploi ne sont pas nécessairement disponibles dans tous les pays.
- L'appareil est inutilisable pendant une panne de courant. Il ne permet **pas non plus d'émettre un appel d'urgence** dans ce cas.

Premières étapes

Etape 1 : Vérification du contenu de l'emballage



- 1 Une base Gigaset E500/E500A,
- 2 un combiné Gigaset,
- 3 deux batteries,
- 4 un couvercle de batterie,
- 5 un clip ceinture,
- 6 le bloc secteur de la base,
- 7 un cordon téléphonique,
- 8 un couvercle en plastique pour l'onglet,
- 9 un mode d'emploi avec des onglets.

Si vous avez acheté une **version avec plusieurs combinés**, deux batteries, un couvercle de batterie et un chargeur **8** avec une alimentation **9** sont fournis dans l'emballage pour chaque combiné.



Etape 2 : Installation de la base et du chargeur

La base et le chargeur sont prévus pour fonctionner dans des locaux fermés et secs, dans une plage de températures comprise entre +5 °C et +45 °C.

- ▶ Installer la base à un endroit central de l'appartement ou de la maison, sur une surface plane et antidérapante ou monter la base (Gigaset E500 uniquement) ou le chargeur sur le mur → p. 84.

Remarque

Tenir compte de la portée de la base. Celle-ci va jusqu'à 300 m en l'absence d'obstacle, et jusqu'à 50 m à l'intérieur d'un bâtiment. La portée diminue lorsque le mode **Mode Eco** est activé (→ p. 60).

Les pieds de l'appareil ne laissent en principe pas de trace sur les surfaces. En raison de la diversité des peintures et vernis utilisés sur les meubles, il est cependant impossible d'exclure des traces sur la zone de contact.

Attention

- ◆ Ne jamais exposer le téléphone à des sources de chaleur, à la lumière directe du soleil et à d'autres appareils électriques.
- ◆ Protéger le Gigaset contre l'humidité, la poussière, les vapeurs et liquides corrosifs.

Etape 3 : Raccordement de la base

Gigaset E500

- ▶ **Tout d'abord**, raccorder la prise téléphonique **2** et insérer les cordons dans les rainures prévues à cet effet.
- ▶ **Ensuite**, raccorder le bloc secteur **1**.

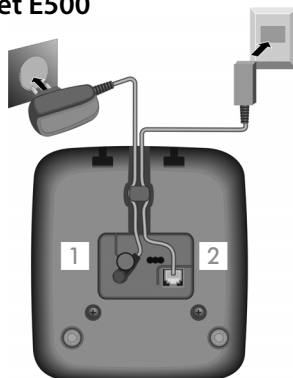

Gigaset E500A

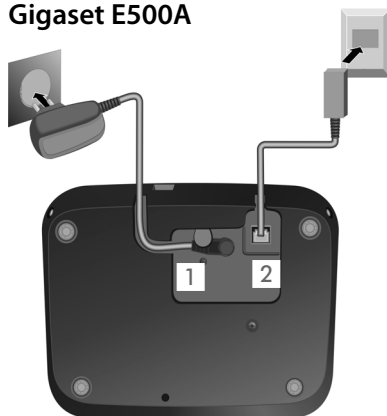

Attention

- ◆ Le bloc secteur doit **toujours être branché** sur une prise. Le téléphone ne peut fonctionner sans alimentation électrique.
- ◆ Utiliser uniquement le bloc secteur et le cordon téléphonique **fournis**. Le brochage du cordon téléphonique peut être différent (brochage → p. 80).
- ◆ Après le raccordement ou la réinitialisation de la base, le répondeur est prêt à l'emploi **après env. 15 secondes** (uniquement pour Gigaset E500A).

Onglets

Des onglets sont prévus au dos du mode d'emploi pour étiqueter la base : ils peuvent être découpés et libellés.

Vous pouvez également télécharger ces onglets au format PDF sur Internet : www.gigaset.com/gigasete500a.

Raccordement du chargeur (s'il est fourni)

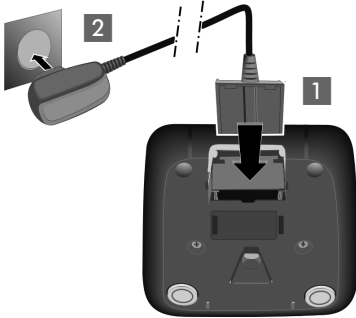

- ▶ Raccorder les languettes de l'alimentation **1**.
- ▶ Brancher l'alimentation à la prise électrique **2**.

Si le connecteur du chargeur doit de nouveau être retiré, appuyer sur le bouton de déverrouillage **3** et retirer le connecteur **4**.

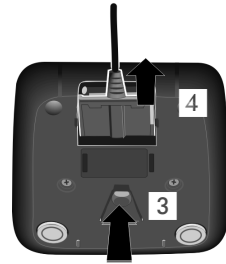

Mise en service du combiné

L'écran est protégé par un film.
Le retirer.

Insertion des batteries et fermeture du couvercle des batteries

Attention

N'utiliser que les batteries rechargeables (→ p. 78) recommandées par Gigaset Communications GmbH. Tout autre type de batterie pourrait endommager le combiné, présenter un risque pour la santé ou occasionner des blessures. Par exemple, l'enveloppe de la batterie pourrait se désagréger ou les batteries exploser. En outre, l'appareil pourrait être endommagé ou présenter des dysfonctionnements.

- ▶ Placer les batteries en respectant la polarité.
La polarité est indiquée dans le compartiment de batteries.



- ▶ Aligner d'abord les ergots latéraux du couvercle de batterie avec les encoches situées à l'intérieur du boîtier.
- ▶ Appuyer ensuite sur le couvercle jusqu'à ce qu'il s'enclenche.

Pour ouvrir de nouveau le couvercle des batteries pour changer les batteries par exemple, engager le doigt dans l'enfoncement latéral et tirer le couvercle vers le haut.

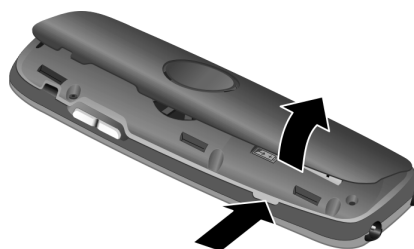

Fixation du clip ceinture

Le combiné présente des encoches latérales permettant de monter le clip ceinture.

- ▶ **Pour installer ce dernier**, appuyer le clip ceinture sur l'arrière du combiné jusqu'à ce que les ergots s'encliquettent dans les encoches.
- ▶ **Pour retirer le clip**, appuyer fortement avec le pouce droit au centre du clip, insérer l'ongle de l'index gauche en haut à gauche entre le clip et le boîtier et retirer le clip en le tirant vers le haut.

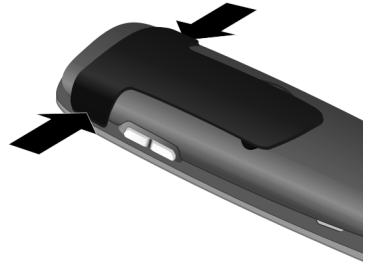

Charger les batteries

Un affichage correct du niveau de charge n'est possible qu'après un premier cycle complet de charge puis de décharge de la batterie.

- ▶ Placez le combiné sur la base **avec l'écran vers l'avant**, sans le retirer, pendant **7 heures 30**.



Remarque

Le combiné doit uniquement être posé sur la base E500/E500A ou sur le chargeur correspondant.

Premières étapes

- ▶ Enlever ensuite le combiné de la base et le remettre lorsque les batteries sont complètement déchargées.

Remarques

- ◆ Le combiné est déjà inscrit sur la base. Si vous avez acheté une **version avec plusieurs combinés**, tous les combinés sont déjà inscrits sur la base. Il est donc inutile de les inscrire.
- ◆ Après le premier cycle de charge **et** de décharge, il est possible de replacer le combiné sur la base après chaque communication.
- ◆ Toujours répéter la procédure de charge et de décharge après le retrait et la réinsertion des batteries du combiné.
- ◆ Les batteries peuvent chauffer pendant la charge. Ce phénomène n'est pas dangereux.
- ◆ Pour des raisons techniques, la capacité de charge des batteries diminue au fil du temps et peut nécessiter à terme son remplacement.

Modifier la langue de l'écran

Vous pouvez modifier la langue de l'écran si une langue inconnue est actuellement paramétrée.

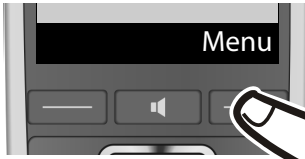

- ▶ Appuyez sur la touche écran droite.



- ▶ Appuyer successivement et **lentement** sur les touches **5 jkl** et **4 ghi**.

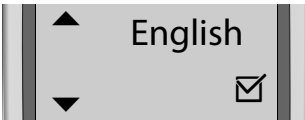

L'écran de réglage de la langue s'affiche. La langue paramétrée (par ex. l'anglais) est sélectionnée.

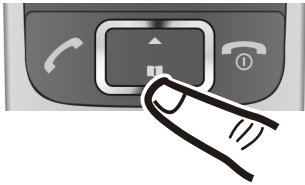

- ▶ Appuyer sur la partie inférieure de la touche de navigation ...



... jusqu'à ce que la langue souhaitée s'affiche, par ex. le français.

- ▶ Appuyer sur la touche écran sous **OK** pour sélectionner la langue.

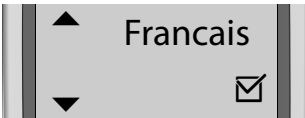

La langue sélectionnée est indiquée par l'icône .



- ▶ Maintenir **enfoncée** la touche « Raccrocher »  pour revenir au mode veille.

Réglage de la date et de l'heure

Vous devez régler la date et l'heure pour que l'horodatage des appels entrants soit correct et pour pouvoir utiliser la fonction réveil.

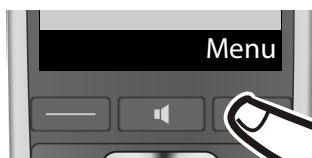

- ▶ Appuyer sur la touche écran sous **Menu** pour ouvrir le menu principal.

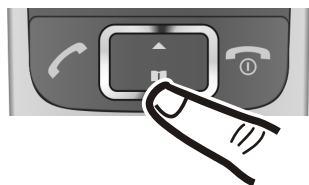

- ▶ Appuyer sur la partie inférieure de la touche de navigation...



... jusqu'à ce que l'entrée **Réglages** s'affiche à l'écran.

- ▶ Appuyer sur la touche écran située sous **OK**.



L'entrée **Date/Heure** s'affiche à l'écran.

- ▶ Appuyer sur la touche écran sous **OK**.

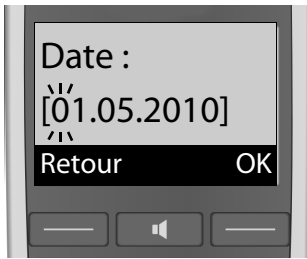

- ▶ Le champ de saisie s'ouvre. La ligne active est signalée par [...]. Saisir le jour, le mois et l'année (8 chiffres) sur le clavier, par ex.  pour le 1er mai 2010.



Pour corriger : appuyer sur la partie supérieure ou inférieure de la touche de navigation pour passer d'un champ à l'autre.

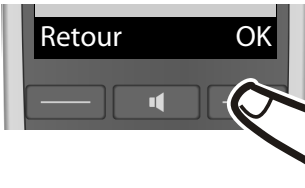
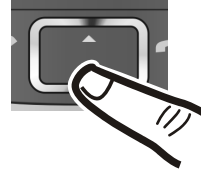

- ▶ Appuyer sur la touche écran sous **OK** pour valider la sélection.



- ▶ Saisir les heures et les minutes (4 chiffres) sur le clavier, p.ex.  pour 7 h 15. Le cas échéant, passer d'un champ à l'autre avec la touche de navigation.
- ▶ Appuyer sur la touche écran sous **OK** pour valider la sélection.



Sauvegardé s'affiche à l'écran. Une tonalité de validation se fait entendre.



- ▶ **Maintenir** enfoncée la touche « Raccrocher »  pour revenir au mode veille.

Remarque

Si la mise à jour de la date et de l'heure est réalisée pendant la présentation du numéro de l'appelant (par votre opérateur, routeur ou autocommutateur par ex.), vous pouvez définir la fréquence de cette mise à jour :













Menu ▶ * 0 0 # → 0 0 5 jkl # → 7pqrs 3 def ▶ 0 0 ou 1 abc ou 2 abc ▶ **OK**

- ◆ 0 0 : **jamais**
- ◆ 1 abc : **une seule fois** si la date et l'heure ne sont pas réglées sur votre téléphone
- ◆ 2 abc : **toujours**

Ecran en mode veille

Lorsque le téléphone est inscrit et que l'heure est réglée, l'affichage en mode veille est le suivant (exemple).

Affichages

- ◆ Liaison radio entre la base et le combiné :
 - bonne à faible :    
 - aucune réception :  clignote
- ◆ Activation du répondeur :
 -  Votre répondeur est paramétré avec une annonce standard.
- ◆ Niveau de charge de la batterie :
 -  plus de 66 % de charge
 -  entre 33 % et 66 % de charge
 -  entre 11 % et 33 % de charge
 -  clignote : moins de 10 % de charge (moins d'une heure d'autonomie de communication)
 -    Batterie en charge

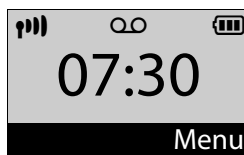

Si le **Mode Eco+** (→ p. 60) est activé, l'icône  s'affiche en haut à gauche.

Votre téléphone est maintenant prêt à fonctionner.

Que souhaitez-vous faire ensuite ?

Une fois votre Gigaset installé, vous pouvez téléphoner immédiatement ou le personnaliser. Utilisez le tableau ci-dessous pour trouver rapidement les fonctions que vous cherchez.

Utilisation du téléphone	▶	p. 26
Transfert des entrées du répertoire vers un nouveau combiné.	▶	p. 39
Inscription / Appairage d'autres combinés	▶	p. 62
Enregistrer les numéros dans le répertoire	▶	p. 37
Paramétrer la fonction d'urgence (uniquement E500A)	▶	p. 47
Modifier les mélodies et régler le volume de la sonnerie du téléphone	▶	p. 65
Modifier les mélodies et régler le volume de la sonnerie de la base	▶	p. 69
Régler le volume de conversation du combiné	▶	p. 64
Régler le volume de conversation de la base	▶	p. 68
Activer Mode Eco / Mode Eco+	▶	p. 60
Enregistrer un message sur le répondeur (uniquement E500A)	▶	p. 52

Remarque

Si vous avez des doutes quant à l'utilisation de votre téléphone, reportez-vous à la rubrique de dépannage (→ p. 72) ou contactez notre assistance client. Nos collaborateurs se feront une joie de vous aider (→ p. 71) !

Utilisation du téléphone

Navigation par menu

Les fonctions du téléphone sont proposées dans un menu composé de plusieurs niveaux (présentation du menu → p. 31).

Menu principal (premier niveau)

- ▶ Lorsque le combiné est en mode veille, appuyer sur la touche écran **Menu** du combiné pour ouvrir le menu principal.

Les fonctions du menu principal sont affichées avec leur symbole et leur description.

Sélectionner une fonction :

- ▶ Appuyer sur la touche de navigation  pour passer d'une fonction à l'autre. La fonction pouvant être sélectionnée s'affiche à l'écran.
- ▶ Appuyer sur la touche écran **OK** pour sélectionner la fonction qui s'affiche. Le sous-menu correspondant s'ouvre et la première entrée s'affiche.

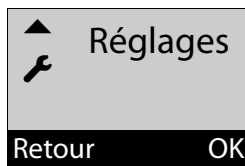

Appuyer **brèvement** sur la touche écran **Retour** ou sur la touche « Raccrocher »  pour revenir au mode veille.

Sous-menus

Les fonctions du sous-menu sont affichées avec leur description.

Sélectionner une fonction :

- ▶ Appuyer sur la touche de navigation  pour passer d'une fonction à l'autre. La fonction pouvant être sélectionnée s'affiche à l'écran.
- ▶ Appuyer sur la touche écran **OK** pour sélectionner la fonction qui s'affiche. Le sous-menu correspondant s'ouvre et la première entrée s'affiche.

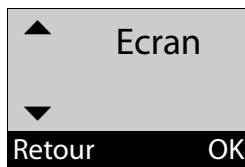

Appuyer **brèvement** sur la touche écran **Retour** ou la touche « Raccrocher »  pour revenir au niveau du menu précédent.

Les réglages qui n'ont pas été confirmés en appuyant sur les touches écran **OK** ou **Oui** seront annulés.



Retour au mode veille

Depuis n'importe quel niveau du menu :

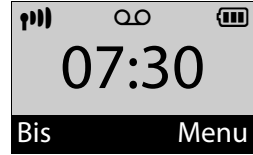
- ▶ Maintenir la touche  **enfoncée** ou
- ▶ n'appuyer sur aucune touche : après 2 minutes, l'écran revient **automatiquement** en mode veille.



Touches du clavier

 /  /  etc.

Appuyer sur la touche représentée sur le combiné.



Saisir des chiffres ou des lettres.

Correction d'erreurs de saisie

Vous pouvez corriger les erreurs des champs de saisie en vous positionnant sur l'entrée incorrecte avec la touche de navigation. Vous pouvez alors :

- ◆ effacer le caractère situé à gauche du curseur avec la touche **Effacer**,
- ◆ insérer un caractère à l'emplacement du curseur,
- ◆ remplacer le caractère sélectionné (clignotant), par ex. lors de la saisie de l'heure et de la date.

Activation/désactivation du combiné



En mode veille, maintenir la touche « Raccrocher » **enfoncée** (tonalité de validation).

Activer/désactiver le verrouillage du clavier

Le verrouillage du clavier empêche l'utilisation involontaire du téléphone.



En mode veille, maintenir la touche « Dièse » **enfoncée** (tonalité de validation). Le verrouillage du clavier est activé ou désactivé. S'il est activé, l'écran affiche le symbole .

Lorsque le clavier est verrouillé, un message correspondant apparaît lorsque vous appuyez sur les touches.

Il se désactive automatiquement lors de la réception d'un appel, après quoi il est réactivé.

Remarque

La touche SOS fonctionne même lorsque le clavier est verrouillé.

Présentation des instructions dans le mode d'emploi

Une procédure est affichée comme suit :

Menu ▶  **Réglages** ▶ **OK** ▶  **Système** ▶ **OK**
▶  **Mode Eco+** ▶ **OK** (☑ = activé)

Cela signifie que vous devez procéder comme suit :

Remarque

Pour sélectionner la dernière entrée d'un menu comptant beaucoup d'entrées, il est conseillé de faire défiler vers le haut.



Menu :

Appuyer sur la touche écran sous **Menu** pour ouvrir le menu principal.

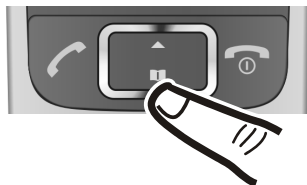

▶  :

Appuyer sur la partie supérieure ou inférieure de la touche de navigation, jusqu'à ...

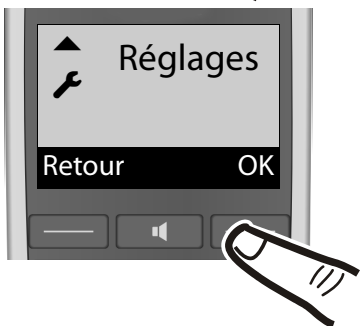

Réglages :

... ce que l'entrée **Réglages** s'affiche à l'écran.

▶ **OK** :

Appuyer sur la touche écran sous **OK** pour ouvrir le sous-menu.

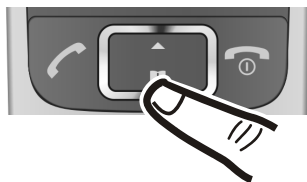

▶  :

Appuyer sur la partie supérieure ou inférieure de la touche de navigation, jusqu'à...

Présentation des instructions dans le mode d'emploi



Systeme :

... ce que l'entrée **Système** s'affiche à l'écran.

▶ **OK** :

Appuyer sur la touche écran sous **OK** pour ouvrir le sous-menu.

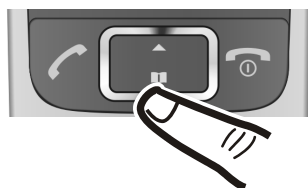

▶ :

Appuyer sur la partie supérieure ou inférieure de la touche de navigation, jusqu'à...

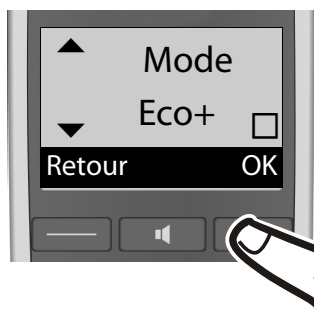

Mode Eco+ :

... ce que l'entrée **Mode Eco+** s'affiche à l'écran.

▶ **OK** :

Appuyer sur la touche écran située sous **OK** pour activer ou désactiver la fonction (= activé).

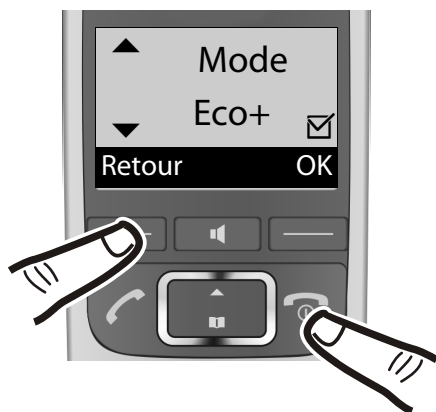





La modification est immédiate. Il est inutile de la valider.

Appuyer sur la touche écran sous **Retour** pour revenir au niveau précédent du menu

ou maintenir **enfoncee** la touche « Raccrocher »  pour revenir au mode veille.

Présentation du menu

Si vous appuyez sur la touche écran **Menu** en mode veille, une liste des entrées du menu apparaît. Vous pouvez parcourir la liste avec la touche  :

-  **Répert.**
-  **Appels perdus**
-  **Réveil**
-  **Messenger.**
-  **Réglages**

Les entrées du menu sont parfois subdivisées. Les numéros de page renvoient à leur description dans le mode d'emploi.

 **Répert.** → p. 37

 **Appels perdus** → p. 43

 **Réveil**

Activation → p. 61

Heure réveil → p. 61

 **Messenger.**

Lire messages — Messagerie réseau ** → p. 58

Répondeur intégré ** → p. 54

Répondeur intégré * → p. 52

Annonces * — Enregistrer annonce → p. 52

Ecouter annonce → p. 53

Effacer annonce → p. 53

Longueur message * — Maximum → p. 56

1 minute → p. 56

2 minutes → p. 56

3 minutes → p. 56

Présentation du menu

Prise appel *	Immédiate	→ p. 56
	10 s	→ p. 56
	18 s	→ p. 56
	30 s	→ p. 56
	Auto	→ p. 56
Filtrage appel *	Combiné	→ p. 55
	Base	→ p. 55
Messagerie réseau	→ p. 58	
Param Tch 1 *	Messagerie réseau	→ p. 58
	Répondeur intégré	→ p. 54

* uniquement pour les bases **dotées** d'un répondeur

** uniquement pour les bases **dotées** d'un répondeur **et** si le numéro de la messagerie externe est enregistré

Réglages

Date/Heure	→ p. 22	
Signaux audio/vis.	Volume appel	→ p. 64
	Volume sonnerie	→ p. 65
	Sonneries	→ p. 65
	Tonalités avertis.	→ p. 67
	Alarme batterie	→ p. 67
	Param. audio base	→ p. 68
	Signal base LED	→ p. 69
Ecran	Taille caract.	→ p. 64
	Contraste	→ p. 64
Langue	→ p. 64	
Enregistrement	Inscrire combiné	→ p. 62
	Supprimer combiné	→ p. 62

Téléphonie	Décroché auto.	→ p. 64
	Intrusion INT	→ p. 63
	Présélection	→ p. 46
	Musique attente	→ p. 67
Système	Réinit. combiné	→ p. 67
	Réinit. base	→ p. 69
	Mode répéteur	→ p. 67
	Mode Eco	→ p. 59
	Mode Eco+	→ p. 59
	Code PIN	→ p. 68
Touches Num. dir.	→ p. 39	
Fonction urgence	Numéros d'urgence	→ p. 49
	Annonce SOS	→ p. 50
	Mode SOS (Urg.) intégré	→ p. 50

Téléphoner

Si l'écran n'est pas éclairé, il suffit d'appuyer sur n'importe quelle touche pour l'allumer et exécuter la fonction de la touche en question.

Appel externe/fin de la communication



Les appels externes sont les appels à destination du réseau public.

 (Saisir le numéro) et appuyer

- ◆ sur la touche Décrocher  ou
- ◆ sur la touche Mains-libres 

Le numéro est composé.

Ou appuyer **tout d'abord**

- ◆ sur la touche Décrocher  ou
- ◆ sur la touche Mains-libres 

[tonalité libre] puis saisir le numéro.

Le volume peut être réglé durant la communication avec la touche latérale .

Fin de la communication/ Annuler la numérotation :

Appuyer sur la touche « Raccrocher »  ou remettre le combiné sur la base ou le chargeur.

Prise d'appel

Un appel entrant est signalé de trois manières sur le combiné : une sonnerie, une indication à l'écran et le clignotement de la touche « Mains-libres » .

Il existe différentes façon de prendre l'appel avec le **combiné** :

- ▶ Appuyer sur la touche « Décrocher » .

- ▶ Appuyer sur la touche « Mains-libres » .
- ▶ Appuyer sur la touche écran **Accept.**

Il est également possible d'appuyer sur la touche « Mains-libres »  **de la base** et de téléphoner à partir de la base.

Si le combiné se trouve sur la base et que la fonction **Décroché auto.** est activée (→ p. 64), il suffit de retirer le combiné de la base pour accepter l'appel.

Si la sonnerie est dérangeante, appuyer sur la touche écran **Silence.** Il est possible de prendre l'appel tant qu'il est affiché à l'écran.

Transmission du numéro

Lors d'un appel, le numéro ou le nom de l'appelant s'affiche à l'écran aux conditions suivantes :

- ◆ L'opérateur prend en charge les services CLIP, CLI et CNIP.
 - CLI (Calling Line Identification) : le numéro de l'appelant est transmis.
 - CLIP (Calling Line Identification Presentation) : le numéro de l'appelant est affiché.
 - CNIP (Calling Name Identification Presentation) : le nom de l'appelant est affiché.
- ◆ Le service « Présentation du numéro ou du nom de l'appelant » a été souscrit auprès de l'opérateur réseau.
- ◆ L'appelant a demandé à son opérateur d'activer la transmission de son numéro (CLI).

Affichage de l'appel

Lors d'un appel entrant, le numéro s'affiche à l'écran, avec le service CNIP, le nom (lieu) de l'appelant tel qu'enregistré par l'opérateur réseau est également indiqué.

Si le numéro de l'appelant est enregistré dans votre répertoire, l'affichage du numéro est remplacé par l'entrée correspondante du répertoire.

1234567890

Accept. Silence

L'affichage du numéro est remplacé par :

- ◆ **App. ext.**, si aucun numéro n'est transmis.
- ◆ **App. masq.**, si l'appelant a désactivé la présentation du numéro.
- ◆ **Inconnu**, si l'appelant n'a pas demandé l'activation de cette fonction.

Remarque

Il est possible de désactiver la sonnerie pour les appels masqués (lorsque l'appelant a désactivé la présentation du numéro) (→ p. 66).

Remarques concernant la présentation du numéro de l'appelant (CLIP)

Lorsque vous achetez votre téléphone, il est configuré pour que le numéro de l'appelant s'affiche à l'écran. Aucune configuration supplémentaire du Gigaset n'est nécessaire de votre part.

Néanmoins, si le numéro ne s'affiche pas, cela peut être dû aux raisons suivantes :

- ◆ Vous n'avez pas souscrit au service CLIP auprès de votre opérateur ou
- ◆ Votre téléphone est raccordé à un autocommutateur/un routeur à autocommutateur intégré (passerelle) qui ne transmet pas toutes les informations.

Votre téléphone est-il raccordé à un autocommutateur / une passerelle ?

Pour le savoir, vérifiez si un appareil se trouve entre le téléphone et le raccord intérieur du téléphone, par ex. un autocommutateur ou une passerelle. Vous pouvez également procéder à une réinitialisation :

- ▶ Débrancher brièvement l'installation téléphonique puis la rebrancher. Attendre ensuite que l'appareil redémarre.

Téléphoner

Si le numéro de l'appelant ne s'affiche toujours pas :

- ▶ Vérifier les paramètres de présentation du numéro de l'appelant (CLIP) du téléphone et activer cette fonction le cas échéant. Rechercher le terme CLIP (ou un autre terme tel que Présentation du numéro, Transmission des numéros, Affichage de l'appelant, etc.) dans le mode d'emploi de l'appareil. Le cas échéant, consulter le fabricant de l'installation téléphonique.

Si vous n'arrivez toujours pas à résoudre le problème de cette façon, cela signifie peut-être que l'opérateur de ce numéro d'appel ne prend pas en charge la fonction CLIP.

L'appelant a-t-il activé la fonction « Présentation du numéro de l'appelant » auprès de son opérateur ?

- ▶ Vérifier si l'opérateur prend en charge la fonction « Présentation du numéro de l'appelant » (CLIP) et si cette fonction est activée. Le cas échéant, consulter l'opérateur.

Pour obtenir des informations complémentaires à ce sujet, consultez la page d'accueil Gigaset : www.gigaset.com/service

Mains-libres

Lorsque vous êtes en mode « Mains-libres », activez le haut-parleur dès que vous entendez votre correspondant et éloignez le combiné de votre oreille. Vous avez alors les deux mains libres et d'autres personnes peuvent entendre la conversation.

Remarque

Si vous souhaitez faire écouter la conversation à quelqu'un, vous devez en informer votre correspondant.

Activation/Désactivation du mode « Mains-libres »

Activation lors de la numérotation



Entrer un numéro et appuyer sur la touche « Mains-libres ».

Passage du mode « Ecouteur » au mode « Mains-libres »



Appuyer sur la touche « Mains-libres ».

Pendant une communication et lorsque vous écoutez les messages du répondeur (Gigaset E500A uniquement), vous pouvez activer ou désactiver le mode « Mains-libres ». Pour placer le combiné sur le chargeur sans interrompre la communication en mode « Mains-libres » :

- ▶ Maintenir la touche « Mains-libres »  enfoncée pendant 2 secondes lors du placement sur la base. Autrement, la conversation est interrompue.
- ▶ Pour savoir comment régler le volume d'écoute, → p. 64.

Remarque

Si vous avez branché un kit oreillette, le basculement du combiné au mode piéton se fait automatiquement.

Mode secret

Vous pouvez désactiver le microphone de votre combiné pendant une communication.

Mute Appuyer sur la touche écran pour désactiver le micro du combiné.

Allumer Appuyer sur la touche écran pour rétablir la communication.

Remarque

Il est aussi possible d'activer le mode secret avec le kit oreillette.

Utiliser le répertoire, les n° directs, les listes

Types de listes disponibles : Répertoire, n° directs, Liste des numéros bis, Journal du répondeur, Journal de la messagerie externe et la Liste des appels en absence.

Vous pouvez enregistrer 150 entrées dans le répertoire.

Le répertoire que vous créez est propre à chaque combiné. Vous pouvez envoyer toutes les entrées ou uniquement certaines entrées à d'autres combinés (→ p. 39). Le transfert est également possible à partir d'anciens combinés si ceux-ci sont inscrits sur votre (nouvelle) base.

Répertoire

Le **répertoire** permet d'enregistrer des numéros et les noms correspondants. Ouvrir le répertoire en mode veille avec la touche  ou via le menu.

Menu ▶ **Répert.** ▶ **OK**

Remarque



Ce mode d'emploi explique comment ouvrir le répertoire avec la touche .

Longueur d'une entrée





Numéro : maxi. 22 chiffres

Nom : maxi. 16 caractères

Saisie de la première entrée du répertoire

 ▶ **Répert. vide Nouv. entr ?**
 ▶ **OK** ▶  (Entrer le numéro) ▶ **OK**
 ▶  (Entrer le nom) ▶ **OK**

Enregistrer d'autres numéros dans le répertoire

 ▶ **Menu**
 ▶  **Nouvelle entrée** ▶ **OK**
 ▶  (Entrer le numéro) ▶ **OK**
 ▶  (Entrer le nom) ▶ **OK**

Remarque

Pour savoir comment effectuer la saisie de texte, voir le tableau des caractères (→ p. 80).

Classement des entrées du répertoire

Les entrées du répertoire sont triées par ordre alphabétique. Les espaces et les chiffres sont prioritaires.

L'ordre de tri est le suivant :

1. Espace
2. Chiffres (0-9)
3. Lettres (alphabétique)
4. Autres caractères



Pour enregistrer une entrée qui ne sera pas classée de manière alphabétique, faire précéder le nom d'une espace ou d'un chiffre. Elle s'affiche alors au début du répertoire.

Sélection d'une entrée du répertoire



Ouvrir le répertoire.

Vous avez le choix entre les possibilités suivantes :

- ◆ Naviguer vers l'entrée à l'aide de la touche  jusqu'à ce que le nom recherché soit sélectionné.
- ◆ Entrer le premier caractère du nom, naviguer le cas échéant vers l'entrée à l'aide de la touche .

Numérotation à partir du répertoire principal



▶  (Sélectionner l'entrée)



Gestion des entrées du répertoire

Vous avez sélectionné une entrée.

Modification d'une entrée

Menu ▶  **Modifier entrée** ▶ **OK**

▶  (Modifier le numéro, le cas échéant) ▶ **OK**

▶  (Modifier le nom, le cas échéant) ▶ **OK**

Utilisation des autres fonctions

Vous pouvez sélectionner les fonctions suivantes à l'aide de la touche

Menu ▶  :

Afficher numéro

Afficher le numéro.

Utiliser numéro

Modifier ou compléter un numéro enregistré. Composer le numéro ou appeler d'autres fonctions avec **Menu**.

Effacer entrée

Supprimer l'entrée sélectionnée.

Envoyer entrée

Copier une ou plusieurs entrées d'un combiné à un autre (→ p. 39).

Effacer liste

Supprimer **toutes** les entrées du répertoire.

Envoyer liste

Copier le répertoire complet d'un combiné à un autre (→ p. 39).

Transmettre l'annuaire à un autre combiné

Vous pouvez transférer des entrées du répertoire d'autres combinés sur votre nouveau combiné. Les entrées d'anciens combinés sont également transférables.

Conditions :

- ◆ Le combiné du destinataire et celui de l'émetteur sont inscrits sur la même base.
- ◆ L'autre combiné et la base peuvent recevoir et envoyer des entrées de répertoire.

 ▶  (Sélectionner l'entrée)

▶  ▶  Envoyer entrée /

Envoyer liste ▶  ▶ 

(Sélectionner le numéro interne du combiné destinataire) ▶ 

La réussite de la copie est signalée par un message et par la tonalité de validation sur le combiné destinataire.

Copier le numéro affiché dans le répertoire

Dans le répertoire, vous pouvez copier des numéros qui s'affichent dans une liste, par exemple, le journal des appels ou la liste des numéros bis.

Si vous disposez du service CNIP, les 16 premiers caractères du nom transféré sont copiés dans la ligne **Nom :**



Un numéro est affiché.

 ▶ Copie vers répertoire ▶ 



▶ Compléter l'entrée (→ p. 37).

Pendant la copie du numéro à partir du journal du répondeur, l'écoute des messages est interrompue.

Touches d'appel direct

 à 

Les quatre **touches d'appel direct** vous permettent d'enregistrer des numéros particulièrement importants, que vous appelez souvent. Vous pouvez attribuer à chaque touche d'appel direct un **numéro externe** ou **interne** (→ p. 41).

Vous sélectionnez le numéro enregistré en appuyant sur la touche d'appel direct correspondante  à  du combiné ou de la base (uniquement avec Gigaset E500A).

Vous pouvez également attribuer à la **touche d'appel direct**  une fonction urgence (→ p. 47).

Attribuer une fonction à une touche d'appel direct

Condition : aucune fonction n'a été attribuée à la touche d'appel direct envisagée.

- ▶ En mode veille, appuyer sur la touche d'appel direct (I à IV) du combiné à laquelle vous souhaitez attribuer une fonction.

Sélectionner la fonction correspondante avec  :

Identif. par N° ext.

Entrer le numéro externe directement.

 Entrer le numéro et appuyer sur **OK**.

 Entrer le nom et appuyer sur **OK**.

Identif. par N° int.

(Voir « Programmation d'un appel interne », p. 41)

Identif. par App.gén. Int

(Voir « Programmation d'un appel interne », p. 41)

Identif. par N° Rép.

Attribuer un numéro du répertoire à la touche.

Le répertoire s'ouvre. Sélectionner un numéro et appuyer sur **OK**.

L'attribution des touches d'appel direct est valable pour le combiné et la base (uniquement avec Gigaset E500A).

Modifier la fonction des touches d'appel direct

Menu ▶  **Réglages** ▶ **OK**

▶  **Touches Num. dir.** ▶ **OK**

▶  Sélectionner une touche d'appel direct (I à IV)

L'attribution actuelle est affichée après le numéro de la touche, p. ex.

I : <Vide>

la touche I n'est pas encore attribuée, ou

IV : **Appel interne**

la touche IV a déjà la fonction **appel interne**.

Il est possible de modifier cette affectation.

Sélectionner une fonction avec **Menu** ▶ . Selon l'attribution actuelle, toutes les fonctions ne sont pas disponibles.

Fonction urgence (uniquement la touche I)

Attribuer la fonction urgence à une touche (→ p. 49).

Effacer entrée

Effacer l'affectation actuelle de la touche.

Modifier entrée

Modifier le numéro de téléphone et/ou le nom.

Identif. par N° Rép.

Attribuer une entrée du répertoire à la touche.

Identif. par N° int.

(voir exemple pour la touche II « Déclencher un appel interne », p. 41)



Identif. par App.gén. Int

(voir exemple pour la touche 
« Déclencher un appel interne »,
p. 41)

Pour attribuer un numéro externe à une touche déjà affectée par la fonction **Appel interne**, commencer par effacer l'entrée existante.

Appel interne

Les appels internes sont des communications gratuites entre combinés inscrits sur la même base ou bien des communications entre le combiné et la base (uniquement Gigaset E500A).

Condition : avant de pouvoir utiliser cette fonction, attribuer la fonction **Appel interne** à une touche d'appel direct (... .



Programmation d'un appel interne



Condition : vous n'avez pas encore attribué de fonction à la touche d'appel direct envisagée.

Exemple : programmer la touche  pour l'**appel interne à un numéro sélectionné**.

 ▶  **Identif. par N° int.** ▶ 

Exemple : programmer la touche  pour l'**appel interne à tous les combinés inscrits**.

 ▶  **Identif. par App.gén. Int**
▶ 



L'appel interne est programmé pour les touches  et .

Pour modifier l'affectation d'une touche d'appel direct → p. 40.

Déclencher un appel interne

Pour déclencher un appel interne, appuyer en mode veille sur la touche affectée du numéro d'appel interne du combiné ou de la base (uniquement Gigaset E500A).



Déclencher un appel interne à la base



Tous les combinés sont appelés immédiatement, quelle que soit la touche d'appel interne enfoncée (exemple : la touche  ou la touche .

Déclencher un appel interne vers un combiné

Exemple : appuyer sur la touche .

La liste des combinés est affichée. Il est possible de parcourir la liste. Le combiné concerné est signalé par la marque <.

 Sélectionner **App. int. général** et appuyer sur 
ou

 sélectionner un combiné et appuyer sur la touche « Décrocher » .

Le combiné sélectionné ou tous les combinés sont appelés.

Exemple : appuyer sur la touche .

Tous les combinés sont appelés directement.



Remarque

En cas de non réponse, le combiné ou la base se met en veille au bout de 3 minutes.



Utiliser le répertoire, les n° directs, les listes

Accepter l'appel interne

Le téléphone sonne, le numéro de l'appelant s'affiche à l'écran (p. ex. INT 2) ou le nom qui lui a été attribué. Si l'appel vient de la base, INT 0 s'affiche.



Décrocher ou appuyer sur la touche « Mains-libres »  /  du combiné pour prendre l'appel.

Fin de la communication



Appuyer sur la touche « Raccrocher »  du combiné **ou** sur la touche « Mains-libres »  de la base.

Transfert d'un appel vers un autre combiné/Double appel interne

Lors d'une communication avec un abonné **externe**.

- ▶ Appuyer sur la touche d'appel direct ( ... ) enregistrée pour l'appel interne. (En cas d'appui sur la touche écran **Retour** pendant l'appel interne, la communication avec l'abonné externe reprend.)

Lorsqu'un abonné interne répond :





- ◆ **Pour transférer** à l'abonné interne, appuyer sur la touche « Raccrocher »  du combiné ou sur la touche « Mains-libres »  de la base.
- ◆ **Pour mettre fin au double appel**, il faut que l'abonné interne raccroche. La communication avec l'usager externe reprend.

Remarque

Il est également possible, **sans attendre** la réponse d'un usager interne, d'appuyer immédiatement sur la touche « Raccrocher » . Si l'usager interne ne répond pas ou s'il est occupé, l'appel revient automatiquement sur votre poste.

Acceptation d'un signal d'appel



En cas de réception d'un appel **externe** pendant une communication **interne**, un signal d'appel (bip court) retentit. Le service « Présentation du numéro » affiche le numéro ou le nom de l'appelant à l'écran.

- ▶ Appuyer sur la touche « Raccrocher »  du combiné ou sur la touche « Mains-libres »  de la base pour mettre fin à la conversation interne.
- ▶ Appuyer sur la touche « Décrocher »  du combiné ou sur la touche « Mains-libres »  de la base pour accepter la conversation interne.

Liste des numéros bis

La liste des numéros bis comprend les dix derniers numéros composés sur le combiné (maxi. 22 chiffres). Si le numéro est enregistré dans votre répertoire, le nom associé est affiché.

Composer à partir de la liste des numéros bis

- Bis** Appuyer sur la touche écran.
-  Sélectionner une entrée.
-  Appuyer sur la touche « Décrocher ». Le numéro est composé.

Gestion de la liste des numéros bis

- Bis** Appuyer sur la touche écran.
-  Sélectionner une entrée.
- Menu** Appuyer sur la touche écran.

Il est possible de sélectionner les fonctions suivantes à l'aide de la touche  :

Utiliser numéro (comme dans le répertoire, p. 38)

Copie vers répertoire (comme dans le répertoire, p. 38)

Effacer entrée (comme dans le répertoire, p. 38)

Effacer liste (comme dans le répertoire, p. 38)

Journal du répondeur (uniquement Gigaset E500A)

Tous les appels enregistrés par le répondeur sont repris dans le journal du répondeur. Cette liste permet d'écouter les messages sur le répondeur (→ p. 53).

Journal de la messagerie externe



Cette liste permet d'écouter les messages sur la messagerie externe (→ p. 58).

Liste des appels en absence

Condition : CLIP (→ p. 34)

Le téléphone enregistre les 20 derniers appels en absence.

Accès à la liste des appels en absence

- ◆ Ouvrir la liste via le menu :
 - Menu** ▶  **Appels perdus**
 - ▶ **OK**
 - ◆ En cas de **nouvelles entrées**, il est possible de sélectionner le journal des appels avec :
 -  ▶  **App. manq.:**
 - (Voir également → p. 45)
- Le journal des appels se présente ainsi :

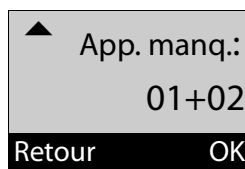

Nombre de nouveaux messages + nombres d'anciens messages lus.

- OK** Appuyer sur la touche écran pour ouvrir la liste.

La première entrée correspond au dernier appel perdu.

Entrée de journal

Exemple d'affichage :

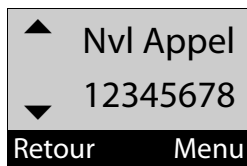

◆ Etats possibles

Nvl Appel : nouveaux appels en absence.

Appel lu : entrée déjà lue.

◆ Numéro ou nom de l'appelant

Il est possible d'ajouter le numéro de l'appelant au répertoire (→ p. 39).

Appuyer sur la touche écran **Menu** pour sélectionner les fonctions suivantes :

Effacer entrée

Supprimer l'entrée sélectionnée.

Copie vers répertoire

Enregistrement du numéro de l'appelant dans le répertoire.

Date et heure

Afficher la date et l'heure de l'appel.

Afficher numéro

Afficher le numéro de l'appelant.

Effacer liste

Supprimer toutes les entrées du journal.

Une fois le journal des appels quitté, toutes les entrées sont mises sur « ancienne entrée ».

Sélectionner la liste des appels en absence

Ouvrir la liste (→ p. 43).



Sélectionner une entrée.



Appuyer sur la touche « Décrocher ». Le numéro est composé.

Affichage des informations CNIP

Avec le service CNIP, le nom et le lieu enregistrés par l'opérateur pour ce numéro s'affichent.

Une entrée de liste a été sélectionnée.

Menu ▶ **Présent. du nom**

Si le nom et le lieu ne s'affichent pas, l'appelant n'a pas demandé le service « Présentation du numéro de l'appelant » ou ce service a été désactivé.

OK

Appuyer sur la touche écran pour revenir à la liste.

Effacer toutes les entrées

Attention ! Toutes les **anciennes et nouvelles** entrées sont effacées.

Menu ▶  **Appels perdus** ▶ **OK**

▶  **App. manq. :** ▶ **OK** ▶ **Menu**

▶  **Effacer liste** ▶ **OK**



Maintenir **enfoncée** (mode veille).

Ouvrir la liste des nouveaux appels

En cas de **nouveaux messages**, appuyer sur la touche écran  pour ouvrir

- ◆ le journal du répondeur.
- ◆ la messagerie externe (si l'opérateur prend en charge cette fonction et si le numéro de la messagerie externe est enregistré p. 58),
- ◆ la liste des appels en absence.

Dès qu'une **nouvelle entrée** est insérée dans l'une des listes, une tonalité d'avertissement retentit. En **mode veille**, une icône s'affiche à l'écran pour signaler le nouveau message.

Icone **Nouveau message...**

 ... dans le journal du répondeur (uniquement Gigaset E500A) ou sur la messagerie externe

 ... dans la liste **Appels perdus**

Le nombre de **nouvelles** entrées s'affiche sous l'icône correspondante.

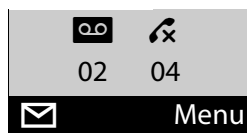

Appuyer sur la touche écran  et sélectionner la liste souhaitée.

Après la fermeture d'une liste, la touche écran  est masquée. Il est cependant possible d'accéder aux listes.

Voir les sections suivantes :

- ◆ Ecouter les messages enregistrés sur la messagerie externe → p. 59
- ◆ Ecouter les messages enregistrés sur le répondeur → p. 54
- ◆ Consulter la liste des appels en absence → p. 43

La touche écran  est de nouveau affichée dès l'entrée d'un nouveau message.

Remarque

Les nouveaux appels enregistrés sur la messagerie externe ne peuvent être affichés correctement que si l'opérateur transmet cette information (voir mode d'emploi de la messagerie externe de l'opérateur).

Sélection automatique de l'opérateur (présélection)

Il est possible d'enregistrer un numéro de présélection qui s'ajoute **automatiquement** lors de la composition. En cas d'appel à l'étranger, par exemple, avec des opérateurs particuliers, il est possible d'enregistrer le préfixe ici.

Dans la liste « **Avec présélect.** », entrer les numéros à préfixe ou les premiers chiffres pour lesquels le numéro de présélection doit être utilisé.

Entrer les exceptions de la liste « **Avec présélect.** » dans la liste « **Sans présélect.** ».

Sélection automatique de l'opérateur (présélection)

Exemple :

Préfixe de présélect.	0999
Avec présélect.	08
Sans présélect.	081 084

Tous les numéros commençant par 08, à l'exception de 081 et de 084, sont sélectionnés avec le numéro de présélection 0999.

Numéro d'appel	Numéro composé
07112345678 ▶	07112345678
08912345678 ▶	0999 08912345678
08412345678 ▶	08412345678

Enregistrement du numéro de présélection

Menu ▶  **Réglages** ▶ **OK**

▶  **Téléphonie** ▶ **OK**

▶  **Présélection** ▶ **OK**

▶  **Préfixe de présélect.** ▶ **OK**

 Entrer ou modifier le numéro de présélection.

OK Appuyer sur la touche écran. La saisie est enregistrée.

 Maintenir **enfoncée** (mode veille).

Enregistrement ou modification des entrées des listes de présélection

Chaque liste peut contenir 11 entrées de 4 chiffres.

▶ Dans la liste « Avec présélect. » des numéros sont éventuellement pré-réglés en fonction du pays. Toutes les communications nationales, ainsi que les appels en direction du réseau mobile sont p. ex. **automatiquement** associés au numéro de présélection que vous avez préalablement enregistré.

Menu ▶  **Réglages** ▶ **OK**

▶  **Téléphonie** ▶ **OK**

▶  **Présélection** ▶ **OK**

▶  **Avec présélect. /**

Sans présélect. ▶ **OK**

 Sélectionner une entrée et appuyer sur la touche **OK**.

 Saisir ou modifier les premiers chiffres du numéro.

OK Appuyer sur la touche écran. La saisie est enregistrée.

 Maintenir **enfoncée** (mode veille).

Désactivation provisoire de la présélection



 (maintenir **enfoncée**) ▶ **Menu**

▶ **Arrêt présélect.** ▶ **OK**

Désactivation permanente de la présélection

▶ Appuyer sur **Effacer** pour supprimer le numéro de présélection et appuyer sur **OK**.

Fonction d'urgence – Touche d'appel direct

Votre Gigaset E500A est équipé de quatre touches supplémentaires ( - ) sur la base et le combiné. Seule la **touche d'appel direct**  peut être assortie d'une fonction d'urgence (« touche SOS»). Celle-ci vous permet de demander de l'aide en cas d'urgence à des amis ou des voisins.

Remarque

Lorsque la fonction d'urgence est enclenchée, la touche SOS du combiné et de la base sont allumés en permanence !

Procédure

- ▶ Vous déclenchez l'appel d'urgence à partir de la **base** ou du **combiné** en appuyant sur la touche d'appel direct .

Le destinataire de l'appel d'urgence entend un texte d'appel d'urgence, composé de 2 ou 3 parties de texte.

- ◆ Partie 1 (définie par défaut) : « *Ceci est un appel de détresse* ».
- ◆ Partie 2 (uniquement si vous avez enregistré un appel d'urgence personnel).
- ◆ Partie 3 (définie par défaut) :
« *Pour accepter l'appel de détresse, appuyez sur la touche "5"* »

Si l'appelé appuie sur la touche 5, vous pouvez alors lui parler.



Si l'appelé n'accepte pas l'appel, la **fonction d'urgence sélectionne automatiquement après 60 secondes le numéro d'urgence suivant** (si vous avez enregistré plusieurs numéros). La fonction d'urgence passe également automatiquement au numéro d'urgence suivant dans les situations suivantes :



- ◆ le répondeur du numéro d'urgence sélectionné est activé,
- ◆ le numéro d'urgence est occupé,
- ◆ le téléphone du destinataire de l'appel d'urgence n'est pas mis sur « fréquence vocale ».

Cette procédure est répétée 3 fois au maximum. S'il n'est répondu à aucun des appels, la procédure SOS est arrêtée avec un signal d'erreur.

Remarque

Si vous avez **déclenché l'appel d'urgence involontairement**, interrompez-le en appuyant sur la touche « Raccrocher » .

Remarque

- ◆ Durant toute la procédure, toutes les touches SOS clignotent sur les combinés inscrits et sur la base. La phrase « *Appel de détresse envoyé* » est diffusée sur le combiné qui a lancé l'appel d'urgence.
- ◆ Si un appel interne est également enregistré (→ p. 40), l'appel d'urgence peut aussi être accepté par un utilisateur interne. Le message « *Appel de détresse* » est diffusé sur tous les combinés inscrits et sur la base.
- ◆ Si vous avez enclenché **Mode Eco+** (→ p. 59), la liaison radio à la base n'est pas affichée sur le combiné. La touche SOS  reste allumée, même s'il n'y a plus de liaison radio.
Vous pouvez vérifier l'accès à la base en maintenant enfoncée la touche « Décrocher » . Si la base est accessible, vous entendez la tonalité libre.
- ◆ Pour être sûr que la fonction d'urgence est paramétrée correctement, il est conseillé de tester la procédure. Ne pas appeler la police, les services d'urgence ou les pompiers lors du test de la procédure SOS.
- ◆ Vous devez savoir que l'autonomie du combiné est moins importante lorsque la fonction d'urgence est activée.



Le téléphone du destinataire de l'appel d'urgence doit être mis sur fréquence vocale, faute de quoi la confirmation de l'appel d'urgence avec la touche 5 n'est pas possible.

Paramétrer la fonction d'appel d'urgence

Pour pouvoir utiliser cette fonction, vous devez



- ◆ enregistrer les numéros d'urgence et
- ◆ enclencher la fonction d'appel d'urgence.



Il est également **possible** d'enregistrer un texte d'appel d'urgence personnel (p. ex. votre nom et adresse).

Premier paramétrage de la fonction d'appel d'urgence



Condition : aucun numéro d'urgence n'a été enregistré.

Attention

Si la touche  a déjà été utilisée pour un appel direct, commencer par effacer ce numéro (→ p. 38). Il est alors possible d'enregistrer les numéros d'urgence sur la touche d'appel direct .

- ▶ Appuyer sur la touche  du combiné lorsque le téléphone est en veille.
- ▶ Enclencher la fonction d'appel d'urgence :
Mode SOS (Urg.)
▶   = activé

Un message vous indique qu'aucun numéro d'urgence n'a été enregistré. Le champ de saisie du premier numéro d'urgence s'ouvre.

- ▶ Entrer le premier numéro d'urgence et appuyer sur .
- ▶ Entrer le nom correspondant et appuyer sur .

Il est possible d'entrer 3 autres numéros et d'activer l'appel d'urgence vers un ou tous les abonnés internes :

Autre Numéro ?

Confirmer avec  pour entrer d'autres numéros SOS.

Appel Interne ?

Confirmer avec  pour envoyer un appel à tous les combinés en plus des numéros enregistrés.











Enreg. nom et adresse ?

Confirmer avec  pour enregistrer un texte (par ex. nom et adresse) qui sera automatiquement diffusé au correspondant appelé si la touche SOS est enfoncée. L'annonce est rejouée pour vous permettre de la contrôler.

L'écran affiche **Sauvegardé**. Pour repasser en mode de veille, maintenir la touche « Raccrocher »  **enfoncée**.

La fonction d'appel d'urgence est ainsi paramétrée et s'enclenche automatiquement.





Modifier les numéros d'urgence

-  ▶  **Réglages** ▶ 
- ▶  **Fonction urgence** ▶ 
- ▶  **Numéros d'urgence** ▶ 
- ▶  (sélectionner une entrée entre 1 et 4)
- ▶  ▶  **Modifier entrée**
- ▶ 

Entrer les nom et numéro comme décrit ci-dessus.





Paramétrer la fonction d'appel d'urgence

Supprimer les numéros d'urgence

- Menu ▶  Réglages ▶ OK
- ▶  Fonction urgence ▶ OK
- ▶  Numéros d'urgence ▶ OK
- ▶  (sélectionner une entrée entre 1 et 4) ▶ Menu
- ▶  Effacer entrée ▶ OK

Le numéro est effacé.

Activer/désactiver les appels d'urgence internes

- Menu ▶  Réglages ▶ OK
- ▶  Fonction urgence ▶ OK
- ▶  Numéros d'urgence ▶ OK
- ▶  Activer app. INT
- ▶ OK (= activé)

La fonction est activée.

Pour désactiver la fonction, appuyer à nouveau sur OK.

Si votre téléphone est raccordé à un autocommutateur privé, entrer éventuellement le préfixe (indicatif réseau) en tant que premier chiffre de l'entrée (voir le mode d'emploi de l'autocommutateur privé).

Remarque

Pour savoir comment entrer correctement un texte, consulter le tableau des caractères (→ p. 80).

Enregistrer/modifier un texte d'appel d'urgence personnel

- Menu ▶  Réglages ▶ OK
- ▶  Fonction urgence ▶ OK
- ▶  Annonce SOS ▶ OK

Sélectionner la fonction correspondante avec  :

Enregistrer ann. SOS

Confirmer avec OK pour enregistrer un texte (par ex. nom et adresse) qui sera diffusé automatiquement au correspondant appelé lorsque la touche SOS sera enfoncée. L'annonce est rejouée pour vous permettre de la contrôler. Il est possible d'enregistrer le message encore une fois, si nécessaire.



Lire annonce SOS

Le message standard est lu de même qu'un message personnel d'appel d'urgence si vous en avez enregistré un.

Effacer annonce SOS

Le message d'appel d'urgence personnel est effacé. Seul le message standard sera utilisé.

Activer ou désactiver le mode d'appel d'urgence

- Menu ▶  Réglages ▶ OK
- ▶  Fonction urgence ▶ OK
- ▶  Mode SOS (Urg.)
- ▶ OK (= activé)

Remarque

Après avoir paramétré la fonction d'appel d'urgence, il est conseillé de la tester.

Déclencher l'appel d'urgence

Condition : au moins un numéro d'urgence doit être enregistré (→ p. 49) et la fonction d'appel d'urgence enclenchée (→ p. 50).

Appuyer sur la touche d'appel direct  du combiné ou de la base, et le téléphone **compose directement le numéro.**

Remarques

- ◆ Les numéros d'urgence enregistrés sont valables pour le combiné Gigaset E500H et pour la base.
- ◆ La touche SOS fonctionne même lorsque le clavier est verrouillé.

Utilisation du répondeur

Vous pouvez utiliser le répondeur (intégré)



- ◆ à partir du **combiné** ou
- ◆ des **touches de la base**.

L'utilisation à partir des touches de la base est décrite à la p. 4 et p. 5.

Les paragraphes suivants présentent l'utilisation à partir du combiné.

Activation/Désactivation du répondeur

Menu ▶  **Messenger.** ▶ **OK**

- ▶  **Répondeur intégré**
- ▶ **OK**  = activé)

Le temps d'enregistrement restant est annoncé après l'activation du répondeur. L'icône **OO** s'affiche à l'écran. L'écran de la base est allumé.

Le répondeur utilise un message standard. Vous pouvez cependant enregistrer votre propre message.

Remarque

Lorsque la mémoire est remplie, le chiffre **99** clignote rapidement à l'écran de la base.

Enregistrer l'annonce personnalisée

Menu ▶  **Messenger.** ▶ **OK**

▶  **Annonces** ▶ **OK**

▶  **Enregistrer annonce** ▶ **OK**

Appuyer sur **OK** pour confirmer la demande.

Vous entendez un bip court.

- ▶ Enregistrer le message maintenant (3 secondes min.).

Porter le téléphone directement à l'oreille comme pour téléphoner avec le combiné et parler normalement dans le microphone.

Appuyer sur  ou sur **Retour** pour annuler l'enregistrement. Reprendre l'enregistrement en appuyant sur **OK**.

OK Appuyer sur la touche écran pour terminer l'enregistrement.

L'annonce est diffusée après l'enregistrement pour vous permettre de la contrôler.

Remarques

- ◆ L'enregistrement se termine automatiquement
 - lorsque la durée d'enregistrement maximale de 170 secondes est atteinte ou
 - lorsque vous faites une pause de plus de 2 secondes.
- ◆ Si vous annulez un enregistrement, l'annonce standard est de nouveau utilisée.
- ◆ Si la mémoire du répondeur est pleine, l'enregistrement est interrompu.

Ecoute de l'annonce

Menu ▶  **Messenger.** ▶ **OK**
 ▶  **Annonces** ▶ **OK**
 ▶  **Ecouter annonce** ▶ **OK**

Si vous n'avez pas enregistré votre propre annonce, l'annonce standard est diffusée.

Supprimer une annonce personnalisée

Menu ▶  **Messenger.** ▶ **OK**
 ▶  **Annonces** ▶ **OK**
 ▶  **Effacer annonce** ▶ **OK**

Après la suppression, l'annonce standard est réutilisée.

Ecoute de messages

Vous avez 3 possibilités de démarrer l'écoute des messages sur le répondeur.

- ◆ Démarrer l'écoute des messages à l'aide du **Messenger.** menu :

Menu ▶  **Messenger.** ▶ **OK**
 ▶  **Lire messages** ▶ **OK**

Si vous avez entré un numéro pour la messagerie externe, vous devez également sélectionner le répondeur :

▶  **Répondeur intégré** ▶ **OK**

- ◆ En cas de **nouveaux messages**, démarrer l'écoute des messages à partir du journal du répondeur :

 ▶  **Mém. Répd.:**
 (Voir également → p. 45)

Le journal des appels se présente ainsi :

Mém. Répd.	
01+02	
▼	
Retour	OK

Nombre de nouveaux messages + nombres d'anciens messages écoutés.

OK Appuyer sur la touche écran pour ouvrir la liste.

Utilisation du répondeur

- ◆ Appel rapide du répondeur :
Pour appeler le répondeur, vous n'avez pas besoin de passer par le menu, il vous suffit de maintenir la touche  **enfoncée**.

A la livraison, le répondeur intégré est préconfiguré. Si vous avez paramétré l'appel rapide de la messagerie externe (→ p. 59), vous pouvez modifier ce réglage.

Menu ▶  **Messenger**. ▶ **OK**
▶  **Param Tch 1** ▶ **OK**
▶  **Répondeur intégré** ▶ **OK**







La configuration choisie pour l'appel rapide est valable pour tous les combinés inscrits.

Si de nouveaux messages ont été enregistrés, l'écoute commence par le premier nouveau message ou, à défaut, par le message le plus ancien. Le haut-parleur du combiné s'enclenche **automatiquement**. Vous l'éteignez en appuyant sur la touche « Mains-libres » .

Chaque message comporte la date et l'heure de réception (si ce réglage a été sélectionné, p. 22). Si le numéro a été transmis, le numéro de téléphone ou le nom de l'appelant est affiché. Si le numéro de l'appelant est enregistré dans le répertoire, le nom associé au numéro s'affiche à l'écran.

Arrêt et contrôle de l'écoute

Pendant l'écoute des messages :

-  Arrêter l'écoute. Pour poursuivre, appuyer de nouveau sur .
-  Revenir au début du message en cours.
- 2 x  Revenir au message précédent.
-  Passer au message suivant.
- 2 x  Sauter le message suivant.

Lors d'une interruption de plus d'une minute, le répondeur repasse en mode veille.

Suppression de certains messages

Pendant la lecture :

- Effacer** Appuyer sur la touche écran.

Autres fonctions pendant l'écoute des messages

Menu Appuyer sur la touche écran. La lecture est arrêtée.

Sélectionnez la fonction correspondante avec  :

Suite

Continuer l'écoute des messages.

Date et heure

Afficher la date et l'heure du message.

Copie vers répertoire

Enregistrer le numéro de l'appelant dans le répertoire.

Afficher numéro

Consulter le numéro correspondant au nom si nécessaire.

Présent. du nom

Lecture des informations CNIP d'un message.

Effacer tout

Suppression de tous les anciens messages.

Filtrage d'appel / Interception

Vous pouvez intercepter un appel pendant son enregistrement sur le répondeur :

 /  Appuyer sur la touche « Décrocher » ou « Mains-libres ».

Remarque

Si le combiné est placé sur la base/le chargeur et que la fonction **Décroché auto.** est activée (→ p. 64), le combiné prend l'appel quand vous le retirez de sa base/du chargeur.



L'enregistrement est interrompu et vous pouvez parler avec l'appelant.

Si, lorsque vous prenez la communication, l'enregistrement a débuté depuis 3 s., l'appel apparaît comme nouveau message.

Activation/désactivation du filtrage d'appel

Pendant que quelqu'un laisse un message sur votre répondeur, vous pouvez l'écouter à l'aide du haut-parleur de la base ou du combiné.

Activation/désactivation permanente du filtrage d'appel

Menu ▶  **Messager.** ▶ **OK**
 ▶  **Filtrage appel** ▶ **OK**
 ▶  **Combiné / Base**
 ▶ **OK** = activé)

Le filtrage sur la base et le combiné peut être activé simultanément.

Utilisation du répondeur

Désactivation du filtrage d'appel sur le combiné pour l'enregistrement en cours



Appuyer sur la touche « Raccrocher ». Le haut-parleur du combiné est désactivé.

Réglages du répondeur

A la livraison, le répondeur est déjà configuré. Vous pouvez personnaliser les réglages à l'aide du combiné.

Réglage du délai d'enclenchement

Vous pouvez déterminer le moment où le répondeur doit prendre un appel.

Sélectionner

Menu ▶ **Messenger.** ▶ **OK**

▶ **Prise appel** ▶ **OK**



Immédiate / 10 s / 18 s / 30 s / Auto
et appuyer sur **OK**
(= activé).

En mode **Auto**, les options pour le délai de déclenchement sont les suivantes :

- ◆ En l'absence de nouveaux messages, le répondeur intercepte l'appel après **18 secondes**.
- ◆ En présence de nouveaux messages, il accepte l'appel au bout de **10 secondes**.

Longueur de l'enregistrement

Vous pouvez définir la longueur maximale de l'enregistrement d'un message.

Les options disponibles sont les suivantes : **1 minute**, **2 minutes**, **3 minutes** ou **Maximum**.

Menu ▶ **Messenger.** ▶ **OK**

▶ **Longueur message** ▶ **OK**

▶ Sélectionner la durée d'enregistrement ▶ **OK** (= activé)

Interrogation à distance

Vous pouvez interroger le répondeur à partir de n'importe quel poste téléphonique (p. ex., à partir d'une chambre d'hôtel, d'une cabine téléphonique).

Conditions :

- ◆ Vous avez défini un code PIN système différent de 0000 (→ p. 68).
- ◆ Le téléphone utilisé pour l'interrogation à distance doit fonctionner en fréquence vocale (FV), ce qui signifie que vous entendez différentes tonalités lorsque vous appuyez sur les touches. Vous pouvez également utiliser un émetteur de code (disponible dans le commerce).

Appel du répondeur et écoute de messages



Composer votre propre numéro.



Pendant l'écoute de l'annonce : appuyer sur la touche **9** et saisir le code PIN système.

Le système indique la présence éventuelle de nouveaux messages. L'écoute des messages commence. Vous pouvez alors commander le répondeur à distance depuis le clavier.

Remarques

La communication est interrompue :

- ◆ lorsqu'un code PIN système erroné est saisi
- ◆ après l'écoute des messages

Codes chiffrés pour la commande à distance :

1

Précédent

4

7

2

Arrêter/
Reprendre

5

8

0

Effacer

3

Suivant

6

9

Accès

#

Utilisation du répondeur avec le clavier

Les touches suivantes permettent de commander le répondeur à distance :

1

Pendant l'écoute du numéro/ de la date/de l'heure : Passer au début du message précédent.

Pendant l'écoute du message : Passer au début du message en cours.

2

Arrêter l'écoute. Pour poursuivre, appuyer sur la touche.

3

Passer au message suivant.

0

Effacer le message en cours.

Utilisation de la messagerie externe

La messagerie externe est un répondeur situé sur le réseau téléphonique de votre opérateur. Si nécessaire, informez-vous auprès de votre opérateur.

Vous pouvez utiliser la messagerie externe après **souscription** de ce service auprès de votre opérateur.

Entrée du numéro de la messagerie externe

Pour pouvoir utiliser facilement la messagerie externe via le journal de la messagerie externe et son appel rapide, vous devez entrer le numéro dans votre téléphone.

Menu ▶  **Message**. ▶ **OK**
▶ **Messagerie réseau** ▶ **OK**



Entrer le numéro de la messagerie externe, puis appuyer sur **OK**.

Accepter les nouveaux messages de la messagerie externe

Lorsqu'un message arrive, vous recevez un appel de la messagerie externe. Le numéro de la messagerie externe s'affiche à l'écran si vous êtes abonné au service de présentation du numéro. Si vous prenez l'appel, vous entendez les nouveaux messages reçus. Si vous ne prenez pas l'appel, le numéro de la messagerie externe est enregistré dans la **liste des appels en absence** (→ p. 43).

Remarque

Si vous enregistrez le numéro de la messagerie externe dans votre répertoire, sous la dénomination « Rép. rés. », cette dénomination s'affichera également dans le journal des appels.

Ecoute de messages

Vous avez 3 possibilités pour appeler la messagerie externe.

- ◆ Appeler la messagerie externe par le menu **Messenger** :

Menu ▶ **Messenger** ▶ **OK**
 ▶ **Lire messages** ▶ **OK**
 ▶ **Messagerie réseau** ▶ **OK**

- ◆ En cas de **nouveaux messages**, appeler la messagerie externe via le journal de la messagerie externe :

▶ **Rép. rés.:**

(Voir également → p. 45)

Le journal des appels se présente ainsi :

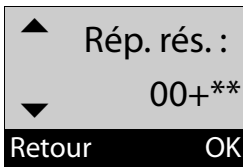

00 : Le nombre de nouveaux messages ne peut être affiché correctement que si votre opérateur transmet cette information.

****** : Le nombre d'anciens messages n'est pas disponible.

OK Appuyer sur la touche écran pour appeler la messagerie externe.

- ◆ Appel rapide de la messagerie externe :

Pour appeler le répondeur, vous n'avez pas besoin de passer par le menu, il vous suffit de maintenir la touche **enfoncée**.

Gigaset E500 : l'accès rapide est prédéfini pour la messagerie externe.

Gigaset E500A : l'accès rapide est prédéfini pour le répondeur intégré. Vous pouvez modifier ce réglage et définir l'accès rapide à la messagerie externe.

Menu ▶ **Messenger** ▶ **OK**
 ▶ **Param Tch 1** ▶ **OK**
 ▶ **Répondeur intégré**
 ▶ **OK** = sélectionné)

La configuration choisie pour l'appel rapide est valable pour tous les combinés.

ECO DECT

Grâce à votre Gigaset, vous contribuez à la sauvegarde de l'environnement.

Diminution de la consommation électrique

Grâce à son alimentation basse consommation, la consommation d'énergie de votre téléphone en mode veille est < 0,5 W lorsque les batteries ne sont pas en charge.

Réduction des émissions

Les émissions sont **automatiquement** réduites :

- ◆ **Combiné** : plus la distance entre le combiné et la base est courte, plus les émissions sont faibles.
- ◆ **Base** : si un seul combiné est inscrit et se trouve sur la base, la puissance d'émission est réduite à près de zéro.

Vous pouvez également diminuer les émissions du combiné et de la base en utilisant le **Mode Eco** :

◆ Mode Eco

Réduit toujours les émissions du combiné et de la base de 80 %, que vous téléphoniez ou non. Lorsque le **Mode Eco** est activé, la portée diminue de 50 % environ. C'est pourquoi nous vous recommandons d'utiliser le **Mode Eco** si vous n'avez pas besoin d'une grande portée.

Élimination des émissions

◆ Mode Eco+

Si vous activez le Mode Eco+, les émissions (puissance DECT) de la base et du combiné sont supprimées en mode veille, même si vous utilisez plusieurs combinés, dans la mesure où ils prennent tous en charge le **Mode Eco+**.

Mode Eco / Mode Eco+ peuvent être activés ou désactivés indépendamment l'un de l'autre et fonctionnent aussi sur plusieurs combinés. Le combiné ne doit pas se trouver sur la base.

Activation/désactivation du Mode Eco / Mode Eco+



Menu ▶  **Réglages** ▶ **OK**

▶  **Système** ▶ **OK**

▶  **Mode Eco / Mode Eco+**

OK Appuyer sur la touche écran (☑ = activé).

Affichage de l'état

Icône à l'écran	
  (clignote)	Intensité de la réception : – Bonne à faible – Aucun signal
	Mode Eco+ activé (en mode veille, l'icône d'intensité de la réception est remplacée par ce message)

Remarques

- ◆ Lorsque le **Mode Eco+** est activé, vous pouvez vérifier l'accessibilité de la base en appuyant sur la touche « Décrocher » . Si la base est accessible, vous entendez la tonalité libre.
- ◆ Avec le **Mode Eco+** activé :
 - L'établissement de la communication est décalé d'environ 2 secondes.
 - L'autonomie en veille du combiné est réduite d'environ 50 %.
- ◆ Lors de l'inscription de combinés qui ne prennent pas en charge le **Mode Eco+**, ce mode est désactivé sur la base et sur tous les combinés.
- ◆ Lorsque le **Mode Eco** est activé, la portée de la base est plus faible.
- ◆ Le **Mode Eco / Mode Eco+** et un répéteur (→ p. 67) ne peuvent pas être utilisés simultanément. Lorsque vous utilisez un répéteur, vous ne pouvez activer ni le **Mode Eco** ni le **Mode Eco+**.

Utilisation du combiné comme réveil

Activation/désactivation du réveil

Condition :

l'heure doit avoir été réglée (→ p. 22).

Menu ▶  **Réveil** ▶ **OK**

▶  **Activation**

▶ **OK** = activé

Lorsque vous activez le réveil, le menu de réglage du réveil s'ouvre automatiquement.

Régler l'heure de réveil

Menu ▶  **Réveil** ▶ **OK**

▶  **Heure réveil** ▶ **OK**

▶ Entrer l'heure de réveil ▶ **OK**

Lorsque le réveil est enclenché, le symbole  et l'heure de réveil sont affichés à l'écran.

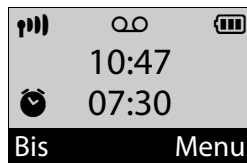

Lorsque le réveil sonne...

Appuyer sur la touche écran **Arrêt** ou sur une touche quelconque pour arrêter le réveil jusqu'au lendemain même heure.

Si aucune touche n'est enfoncée, le réveil s'arrête au bout d'une minute.

Utilisation de plusieurs combinés

Inscription / Appairage des combinés

Vous pouvez inscrire/appairer jusqu'à 4 combinés sur votre base.

Inscription manuelle du combiné Gigaset à Gigaset E500/E500A

L'inscription manuelle du combiné doit être initiée à la fois sur le combiné (1) et sur la base (2).

Après une inscription réussie, le combiné passe à l'état de veille. Le numéro interne du combiné s'affiche à l'écran, par exemple INT 1.

La procédure d'inscription est arrêtée au bout de 60 secondes. Dans le cas où l'inscription n'a pas été terminée entre-temps, répéter la procédure.

1) Sur le combiné

- Menu ▶ Réglages ▶ OK
- ▶ Enregistrement ▶ OK
- ▶ Inscrire combiné ▶ OK
- ▶ Saisir le code PIN système de la base (réglage par défaut : 0000)
- ▶ OK

2) Sur la base

- ▶ Dans un délai de 60 secondes, maintenir **enfoncée** la touche « Inscription/Paging »  de la base (→ p. 4) pendant environ 3 secondes.

Inscription d'autres combinés

Vous pouvez inscrire d'autres combinés Gigaset et d'autres combinés compatibles GAP comme suit.

1) Sur le combiné



Lancer l'inscription du combiné conformément à son propre mode d'emploi.

2) Sur la base

- ▶ Maintenir la touche « Inscription/Paging »  de la base (→ p. 4) **enfoncée** (pendant env. 3 secondes).

Retrait de combinés

Vous pouvez, à partir de n'importe quel combiné Gigaset E500H, désinscrire un autre combiné inscrit.

- Menu ▶  Réglages ▶ OK
- ▶  Enregistrement ▶ OK
- ▶  Supprimer combiné ▶ OK



Sélectionner l'abonné interne à désinscrire et appuyer sur **OK**.
(Le combiné actuellement utilisé est indiqué par <.)



Saisir le PIN système en cours et appuyer sur **OK**.





Appuyer sur la touche écran.

Recherche d'un combiné (« Paging »)

Si vous avez égaré votre combiné, vous pouvez le rechercher à l'aide de la base.

- ▶ Appuyer **brèvement** sur la touche « Inscription/Paging »  de la base (→ p. 4).
- ▶ Tous les combinés sonnent simultanément (« Paging »), même si les sonneries sont désactivées.

Arrêt de la recherche

Appuyer **brèvement** sur la touche « Inscription/Paging »  de la base (→ p. 4) ou sur la touche « Décrocher »  ou la touche écran **Arrêt** du combiné.

Personnalisation d'un combiné

Les noms « INT 1 », « INT 2 », etc. sont attribués automatiquement lors de l'inscription. Ils peuvent être modifiés. Le nom ne peut pas comporter plus de 6 caractères. Le nom modifié apparaît dans la liste de chacun des combinés.

Condition : une touche d'appel direct est programmée pour l'**appel interne au numéro sélectionné** (→ p. 40).

En mode veille, appuyer sur la touche d'appel direct (I...IV) programmée pour l'**appel interne au numéro sélectionné**. La liste des combinés s'affiche. Votre combiné est signalé par la marque <.

 Sélectionner le combiné.

Nom ▶  (Entrer le nom) ▶ **OK**

Intrusion dans une communication externe

Vous voulez participer à une communication externe en cours.

Condition : la fonction **Intrusion INT** est activée.

Activer/désactiver la fonction :

Menu ▶  **Réglages** ▶ **OK**

▶  **Téléphonie** ▶ **OK**

▶  **Intrusion INT**

▶ **OK**  = activé

Participer à la communication :

Appuyer sur la touche « Décrocher »  du combiné. Tous les participants entendent un bip sonore. L'écran du combiné affiche **Conférence**.

Fin de l'intrusion :

Appuyer sur la touche « Raccrocher » . Tous les participants entendent un bip sonore.

Si le **premier** correspondant interne appuie sur la touche « Raccrocher » , la liaison entre le combiné participant et le correspondant externe est maintenue.



Réglages du combiné

Vous pouvez modifier individuellement les paramètres de votre combiné.

Modifier la langue de l'écran

Vous avez le choix entre différentes langues d'affichage pour les textes.

Menu ▶  **Réglages** ▶ **OK**

- ▶  **Langue** ▶ **OK**
- ▶  (Sélectionner une langue)
- ▶ **OK**

La langue actuellement sélectionnée est signalée par .

Vous avez malencontreusement défini la mauvaise langue (et l'affichage est incompréhensible) :



Menu ▶ **5** jkl **4** ghl

- ▶  (Sélectionner une langue)
- ▶ **OK**

Paramétrer les grands caractères

Vous pouvez améliorer la lisibilité des chiffres lors de la numérotation. Les chiffres sont alors affichés en caractères plus grands et en une seule ligne au lieu de deux.

Menu ▶  **Réglages** ▶ **OK**

- ▶  **Ecran** ▶ **OK**
- ▶  **Taille caract.**
- ▶ **OK** (= activé).



Remarque

Lorsque la fonction est désactivée, le nom interne du combiné est indiqué avec l'heure lorsque le téléphone est en mode veille.

Modifier le contraste de l'écran

Vous pouvez paramétrer le contraste de l'écran sur 9 niveaux.

Menu ▶  **Réglages** ▶ **OK**



- ▶  **Ecran** ▶ **OK**
- ▶  **Contraste** ▶ **OK**

 Régler le contraste et appuyer sur **OK**.

Décroché automatique

Si la fonction est activée, il vous suffit, en cas d'appel, de prendre le combiné dans la base ou dans le chargeur sans avoir à appuyer sur la touche « Décrocher » .



Menu ▶  **Réglages** ▶ **OK**

- ▶  **Téléphonie** ▶ **OK**
- ▶  **Décroché auto.**
- ▶ **OK** (= activé)

Régler le volume

Vous disposez de cinq niveaux de réglage pour le mode « Mains-libres » et le volume de l'écouteur (1-5 ; p.ex. Volume 3 = .

Menu ▶  **Réglages** ▶ **OK**

- ▶  **Signaux audio/vis.** ▶ **OK**
 - ▶  **Volume appel** ▶ **OK**
 - ▶  **Volume combiné /**
- Volume mains-libres** ▶ **OK**

 Régler le volume et appuyer sur **OK**.

Régler le volume en cours de communication :



Appuyer sur la touche latérale **supérieure (plus fort)** ou **inférieure (moins fort)** (→ p. 3).

Le réglage est automatiquement enregistré après 3 secondes.

Régler le volume pendant la sonnerie :



Appuyer sur la touche latérale **supérieure (plus fort)** ou **inférieure (moins fort)** (→ p. 3).

Le réglage est automatiquement enregistré après 3 secondes.

Réglage des sonneries

◆ Volume :

Cinq niveaux de volume (1–5 ; p. ex. Volume 3 =) et « Arrêt » (volume 0 =).

◆ Mélodie :

Liste de mélodies préinstallées. Les trois premières mélodies correspondent aux sonneries « classiques ».

Vous pouvez définir des sonneries différentes pour les fonctions suivantes :

- ◆ Pour appel externe
- ◆ Pour appel interne
- ◆ Réveil

Pour régler les sonneries pour la base, → p. 69.

Réglage du volume de la sonnerie

Le volume est identique pour tous les types d'appels.

- Menu ▶ Réglages ▶ OK
- ▶ Signaux audio/vis. ▶ OK
- ▶ Volume sonnerie ▶ OK
- ▶ (Régler le volume) ▶ OK

Réglage de la mélodie

Vous pouvez régler les mélodies pour distinguer les appels externes, les appels internes et le réveil.

Pour les appels externes, vous pouvez également déterminer des heures auxquelles votre téléphone ne doit pas sonner ou définir que votre téléphone ne doit pas sonner pour les appels anonymes.

Pour les appels internes et le réveil :

- Menu ▶ Réglages ▶ OK
- ▶ Signaux audio/vis. ▶ OK
- ▶ Sonneries ▶ OK
- ▶ Pour appel interne / Réveil
- ▶ OK
- ▶ (Sélectionner une mélodie)
- ▶ OK (☑ = sélectionnée)

Pour les appels externes :

- Menu ▶ Réglages ▶ OK
- ▶ Signaux audio/vis. ▶ OK
- ▶ Sonneries ▶ OK
- ▶ Pour appel externe ▶ OK

Réglages du combiné

Vous pouvez effectuer les sélections suivantes avec  :

Mélodie ▶ OK

Régler la sonnerie comme indiqué ci-dessus.

Param. temps ▶ OK

Vous pouvez définir une plage horaire pendant laquelle le téléphone ne doit pas sonner en cas d'appel externe, p. ex. la nuit.

Activer ou désactiver

 **Activation**
avec OK (☑ = activé).

 **Réglages** ▶ OK

Début : /**Fin** :

Entrer l'heure au format 4 chiffres et appuyer sur OK.

Désact app. anon. ▶ OK

Vous pouvez paramétrer votre combiné pour que la sonnerie ne retentisse pas lorsque le numéro de l'appelant ne s'affiche pas (ne s'applique pas au répondeur).

L'appel n'est indiqué qu'à l'écran.

Activer ou désactiver la fonction

Désact app. anon. en appuyant sur OK (☑ = activée).

Activation/désactivation de la sonnerie

Vous pouvez :

- ◆ Désactiver la sonnerie de façon permanente **en mode veille** ou **avant de prendre un appel entrant**
- ◆ Désactiver la sonnerie pour **l'appel en cours** seulement.

Il n'est pas possible de réactiver la sonnerie durant un appel.

Désactivation de la sonnerie pour tous les appels

 Maintenir la touche « Etoile » **enfoncée**.

Le symbole  s'affiche à l'écran.

Réactivation de la sonnerie

 Maintenir la touche « Etoile » **enfoncée**.

Désactivation de la sonnerie pour l'appel en cours

Silence Appuyer sur la touche écran.

Bip d'information/ d'avertissement

Votre combiné vous avertit par un signal sonore des différentes activités et différents états. Vous pouvez activer ou désactiver les tonalités suivantes, indépendamment les unes des autres :

◆ Tonalités avertis.



- **Clic clavier** : chaque pression sur une touche est confirmée.
- **Tonalité de validation** (suite montante de tonalités) : à la fin de la saisie ou du réglage, lors de la remise en place du combiné sur la base et lors de l'arrivée d'un d'une nouvelle entrée dans le journal du répondeur ou le journal des appels.
- **Tonalité d'erreur** suite descendante de tonalités) : en cas de saisie incorrecte.
- **Tonalité de fin de menu** : lorsque vous atteignez la fin d'un menu.

◆ Alarme batterie



La batterie doit être rechargée.

Vous ne pouvez pas désactiver la tonalité de validation émise lorsque le combiné est replacé sur sa base.

Activation/désactivation des tonalités d'avertissement

- Menu ▶  Réglages ▶ OK
- ▶  Signaux audio/vis. ▶ OK
- ▶  Tonalités avertis.
- ▶ OK (= activé)

Activation/désactivation de l'alarme batterie

- Menu ▶  Réglages ▶ OK
- ▶  Signaux audio/vis. ▶ OK
- ▶  Alarme batterie
- ▶ OK (= activé)

Rétablissement des réglages par défaut du combiné

Vous pouvez annuler les configurations personnalisées et les modifications effectuées. Les entrées du répertoire, du journal des appels, l'heure et la date, et l'inscription du combiné sur la base sont conservées.

- Menu ▶  Réglages ▶ OK
- ▶  Système ▶ OK
- ▶  Réinit. combiné ▶ OK

Pour annuler la réinitialisation, appuyer sur .

Réglages de la base

Les réglages de la base s'effectuent à l'aide d'un combiné inscrit.



Activation/désactivation de la mélodie d'attente

- Menu ▶  Réglages ▶ OK
- ▶  Téléphonie ▶ OK
- ▶  Musique attente
- ▶ OK (= activé)

Utilisation d'un répéteur

L'utilisation d'un répéteur permet d'augmenter la portée et la puissance de réception de votre base. Pour ce faire, vous devez activer la fonction correspondante sur la base. Cette opération interrompt les communications en cours via la base.

Condition : un répéteur est inscrit.

- Menu ▶  Réglages ▶ OK
- ▶  Système ▶ OK
- ▶  Mode répéteur
- ▶ OK (= activé)

Après l'activation ou la désactivation du répéteur, vous devez désactiver et réactiver le combiné (→ p. 27).

Remarques

- ◆ Le **Mode Eco /Mode Eco+** (→ p. 59) et le répéteur ne peuvent pas être utilisés simultanément. Lorsque vous utilisez un répéteur, vous ne pouvez activer ni le **Mode Eco** ni le **Mode Eco+**.
- ◆ La transmission cryptée, activée par défaut, est désactivée lors de l'inscription d'un répéteur.

Protection contre les accès non autorisés

Protégez les paramètres système de la base avec un code PIN système connu de vous seul. Vous devez entrer le code PIN système, notamment pour inscrire et désinscrire un combiné de la base.

Modifier le code PIN système

Vous pouvez modifier le code PIN système à 4 chiffres de la base (valeur par défaut : 0000) en un code PIN (à 4 chiffres) connu de vous uniquement.

Gigaset E500A : la définition d'un code PIN système permet d'interroger le répondeur à distance → p. 56.

Menu ▶  **Réglages** ▶ **OK**

▶  **Système** ▶ **OK**

▶  **Code PIN** ▶ **OK**

▶ **PIN Système** : (saisir le PIN système en cours) ▶ **OK**

▶ **Nouveau PIN** : (entrer le nouveau code PIN système) ▶ **OK**

Annulation du code PIN système

Si vous oubliez votre code PIN système, vous pouvez le réinitialiser à **0000**.

Débranchez le câble électrique de la base. Tout en maintenant la touche « Inscription/Paging » de la base enfoncée, raccordez le cordon d'alimentation à la base. Maintenir la touche enfoncée pendant 5 secondes minimum.

La base est réinitialisée et le code PIN système est réglé sur **0000**.

Remarque

Tous les combinés sont désinscrits et doivent être réinscrits. La configuration usine a été réactivée.

Régler le volume

Vous disposez de cinq niveaux de réglage pour le mode « Mains-libres » (1–5 ; p.ex. Volume 3 = ).

Menu ▶  **Réglages** ▶ **OK**

▶  **Signaux audio/vis.** ▶ **OK**



▶  **Param. audio base** ▶ **OK**





▶  **Haut-parleur** ▶ **OK**



Régler le volume et appuyer sur **OK**.

Réglage des sonneries

- ◆ **Volume :**
Cinq niveaux de volume (1–5 ; p. ex. Volume 3 = ) et « Arrêt » (volume 0 = )
- ◆ **Mélodie :**
Liste de mélodies préinstallées. Les trois premières mélodies correspondent aux sonneries « classiques ».
- ◆ **Commande temporelle :**
Vous pouvez définir une plage horaire pendant laquelle le téléphone ne doit pas sonner en cas d'appel externe, p. ex. la nuit.

Menu ▶  **Réglages** ▶ **OK**
 ▶  **Signaux audio/vis.** ▶ **OK**
 ▶  **Param. audio base** ▶ **OK**
 ▶  **Volume sonnerie /**
Sonneries / Param. temps ▶ **OK**

Lorsque **Volume sonnerie / Sonneries** est sélectionné :

- ▶  (Réglage le volume/la mélodie)
- ▶ **OK** = mélodie sélectionnée

Lorsque **Param. temps** est sélectionné, activer et paramétrer la commande temporelle :



-  **Activation**
- ▶ **OK** = activé

 **Réglages** ▶ **OK**

Début : /Fin :

Entrer l'heure au format 4 chiffres et appuyer sur **OK**.



Activation/désactivation du voyant d'appel LED

Menu ▶  **Réglages** ▶ **OK**
 ▶  **Signaux audio/vis.** ▶ **OK**
 ▶  **Signal base LED**
 ▶ **OK** = activé

Rétablissement des réglages par défaut de la base

En cas de réinitialisation :

- ◆ la date et l'heure sont conservées,
- ◆ les combinés restent inscrits,
- ◆ le **Mode Eco** est activé et le **Mode Eco+** désactivé,
- ◆ le code PIN système n'est pas réinitialisé.

Menu ▶  **Réglages** ▶ **OK**
 ▶  **Système** ▶ **OK**
 ▶  **Réinit. base** ▶ **OK**

Remarque

Après le raccordement ou la réinitialisation de la base, le répondeur est prêt à l'emploi **après env. 15 secondes**.

Fonctionnement de la base avec un autocommutateur privé

Les réglages suivants ne sont nécessaires que si votre autocommutateur les requiert. Consulter le mode d'emploi de votre autocommutateur.

Modification du mode de numérotation

Menu ▶ *△ #→ 0. 5 jkl #→ 1. 1. 1.

▶ Entrer le chiffre pour la numérotation :

0. = Fréquence vocale (FV) ;

1. = Numérotation décimale (ND)

▶ **OK**.

Activation provisoire du mode fréquence vocale (FV)

Si votre autocommutateur privé utilise encore la numérotation par impulsions (ND), mais que le mode fréquence vocale est nécessaire (parexemple pour écouter la messagerie externe), vous devez activer la fréquence vocale pour cette communication.

Condition : Vous êtes en communication ou vous avez déjà sélectionné un numéro externe.

▶ Appuyer sur la touche « Etoile » *△.

La fréquence vocale est réglée **uniquement pour cette communication**.

Réglage de la durée du flashing

Menu ▶ *△ #→ 0. 5 jkl #→ 1. 2. 2.

▶ Entrer le chiffre correspondant à la durée du flashing :

0. = 80 ms ; 1. = 100 ms ;

2. = 120 ms ; 3. = 400 ms ;

4. = 250 ms ; 5. = 300 ms ;

6. = 600 ms ; 7. = 800 ms

▶ **OK**.

Modification de la pause après la prise de ligne

Vous pouvez régler la durée de la pause entre le moment où vous appuyez sur la touche « Décrocher » ⤴ et l'envoi du numéro d'appel.

Menu ▶ *△ #→ 0. 5 jkl #→ 1. 9. 9.

▶ Entrer le chiffre correspondant au temps de pause actuel :

1. = 1 seconde ;

2. = 3 secondes ;

3. = 7 secondes ▶ **OK**.

Modification de la pause après la touche « Flashing » (R)

Menu ▶ *△ #→ 0. 5 jkl #→ 1. 4. 4.

▶ Entrer le chiffre correspondant au temps de pause actuel :

1. = 80 ms ;

2. = 1600 ms ;

3. = 3200 ms ▶ **OK**.

Assistance Service Clients

Guide étape par étape dans l'utilisation de votre solution avec le service clients Gigaset

www.gigaset.com/service



Visitez notre page dédiée au service clients, à l'adresse :

www.gigaset.com/service

Vous y trouverez notamment les éléments suivants :

- ◆ Questions-réponses
- ◆ Téléchargements gratuits de logiciels et de modes d'emploi
- ◆ Tests de compatibilité



Contactez nos collaborateurs du service clients :

Vous ne trouvez pas les réponses à vos questions dans la rubrique « Questions-réponses » ?

Nous nous tenons à votre disposition...

... par e-mail : www.gigaset.com/contact

... par téléphone :

Pour toute demande de réparation, de réclamation ou de garantie :

(0)1 57 32 45 22

Coût d'un appel local depuis une ligne fixe.

Munissez-vous de votre preuve d'achat.

Veillez noter que les produits Gigaset font l'objet d'une certification officielle obtenue de l'autorité afférente et en conformité avec les conditions spécifiques de réseau du pays concerné. Il est clairement spécifié sur les boîtes à coté du logo CE le ou les pays pour le(s)quel(s) le produit a été développé. Si les équipements sont utilisés de manière contradictoire avec les instructions fournies dans le manuel, cela peut entraîner des répercussions sur les conditions de recours en garantie (réparation ou échange de produit). Afin d'utiliser la garantie, l'acheteur du produit est invité à soumettre un reçu prouvant la date d'achat (date depuis laquelle la période de garantie débute) et le type du produit acheté.

Questions-réponses

Si vous avez des questions relatives à l'utilisation de votre téléphone, nous sommes à votre disposition sur Internet, à l'adresse suivante www.gigaset.com/service.

De plus, le tableau suivant reprend des aides au dépannages.

L'écran n'affiche rien.

1. Le combiné n'est pas activé.
 - ▶ Maintenir la touche « Raccrocher »  enfoncée.
2. La batterie est vide.
 - ▶ Remplacer ou recharger la batterie (→ p. 19).

L'écran clignote « BASE ».

1. Le combiné est hors de la zone de portée de la base.
 - ▶ Réduire la distance entre le combiné et la base.
2. Le mode éco est activé, diminuant la portée de la base.
 - ▶ Désactiver le mode éco (→ p. 60) ou réduire la distance entre le combiné et la base.
3. La base n'est pas activée.
 - ▶ Contrôler le bloc-secteur de la base (→ p. 16).

Le message « Poser combiné sur la base » clignote à l'écran.

Le combiné n'est pas encore inscrit sur sa base ou il a été désinscrit.

- ▶ Poser le combiné sur la base (l'inscription automatique peut durer jusqu'à 5 minutes) ou inscrire le combiné manuellement (→ p. 62).

Le combiné ne sonne pas.

La sonnerie est désactivée.

- ▶ Activer la sonnerie (→ p. 66).

Aucune tonalité ni sonnerie de ligne fixe n'est audible.

Le cordon téléphonique fourni n'a pas été utilisé ou a été remplacé par un autre cordon avec un mauvais brochage.

- ▶ Utiliser exclusivement le cordon téléphonique fourni ou vérifier que le brochage est correct lors de l'achat d'un cordon dans un magasin spécialisé (→ p. 80).

La communication est systématiquement coupée au bout de 30 secondes environ.

Le répéteur a été activé ou désactivé (→ p. 67).

- ▶ Désactiver le combiné puis le réactiver (→ p. 27).

Lorsque vous essayez de l'enclencher, Mode Eco+ le message suivant apparaît à l'écran « Action impossible ! ».

Un combiné qui ne permet pas le **Mode Eco+** est inscrit sur la base.

Tonalité d'erreur après la demande du code PIN système

Le PIN système que vous avez saisi est incorrect.

- ▶ Rétablir la valeur 0000 du code PIN système (→ p. 68).

Code PIN oublié

- ▶ Rétablir la valeur 0000 du code PIN système (→ p. 68).

Le numéro de l'appelant n'est pas affiché malgré l'abonnement au service « Présentation du numéro de l'appelant ».

Le service « Présentation du numéro de l'appelant » n'est pas activé.

- ▶ **L'appelant** doit s'abonner au service « Présentation du numéro de l'appelant » auprès de l'opérateur.

Se reporter aux remarques relatives à la présentation du numéro de l'appelant → p. 35.

Lors d'une saisie, une tonalité d'erreur retentit.

Echec de l'action/saisie erronée.

- ▶ Répéter l'opération.
Observer l'écran et, le cas échéant, vérifier dans le mode d'emploi.

Vous ne pouvez pas consulter la messagerie externe.

L'autocommutateur privé est réglé en mode numérotation par impulsion.

- ▶ Le régler en mode fréquence vocale.

uniquement Gigaset E500A :

Les messages sont enregistrés dans le journal des appels sans l'heure ni la date.

Date/heure non réglées.

- ▶ Régler la date et l'heure (→ p. 22).

Dans le cadre de la commande à distance, le répondeur indique « PIN non valide ».

1. Le code PIN système saisi est erroné.
 - ▶ Répéter la saisie du code PIN système.
2. Le code PIN système est encore réglé sur 0000.
 - ▶ Définir un code PIN système différent de 0000 (→ p. 68).

Le répondeur n'enregistre pas les messages/interrompt l'enregistrement d'une annonce personnalisée.

Mémoire pleine.

- ▶ Effacer les anciens messages.
- ▶ Ecouter les nouveaux messages puis les effacer.

Le répondeur n'enregistre une annonce personnalisée que partiellement.

Le message contient une pause de plus de 2 secondes.

- ▶ Lors de l'enregistrement du message, éviter les pauses.

La configuration de la fonction d'urgence n'a pas fonctionné.

La fonctionnalité est uniquement disponible avec une installation téléphonique qui n'utilise pas « R » ou « P » pour accéder au réseau.

Homologation

Cet appareil est destiné au réseau téléphonique analogique français.

Les spécificités nationales sont prises en compte.

Par la présente, la société Gigaset Communications GmbH déclare que cet appareil est conforme aux exigences fondamentales et autres dispositions applicables de la directive 1999/5/CE.

Vous trouverez une reproduction de la déclaration de conformité d'après la directive 1999/5/CE sur Internet à l'adresse :

www.gigaset.com/docs

CE 0682

Certificat de garantie

La présente garantie bénéficie, dans les conditions ci-après, à l'utilisateur final ayant procédé à l'acquisition de ce Produit Gigaset Communications (ci-après le Client).

Pour la France, la présente garantie ne limite en rien, ni ne supprime, les droits du Client issus des articles suivants du Code Civil Français et du Code de la Consommation Français :

Article L.211-4 du Code de la Consommation :

« Le vendeur est tenu de livrer un bien conforme au contrat et répond des défauts de conformité existant lors de la délivrance.

Il répond également des défauts de conformité résultant de l'emballage, des instructions de montage ou de l'installation lorsque celle-ci a été mise à sa charge par le contrat ou a été réalisée sous sa responsabilité. »

Article L.211-5 du Code de la Consommation :

« Pour être conforme au contrat, le bien doit :

1° Être propre à l'usage habituellement attendu d'un bien semblable et, le cas échéant :

- correspondre à la description donnée par le vendeur et posséder les qualités que celui-ci a présentées à l'acheteur sous forme d'échantillon ou de modèle ;
- présenter les qualités qu'un acheteur peut légitimement attendre eu égard aux déclarations publiques faites par le vendeur, par le producteur ou par son représentant, notamment dans la publicité ou l'étiquetage ;

2° Ou présenter les caractéristiques définies d'un commun accord par les parties ou être propre à tout usage spécial recherché par l'acheteur, porté à la connaissance du vendeur et que ce dernier a accepté. »

Article L.211-12 du Code de la Consommation :

« L'action résultant du défaut de conformité se prescrit par deux ans à compter de la délivrance du bien. »

Article 1641 du Code Civil :

« Le vendeur est tenu de la garantie à raison des défauts cachés de la chose vendue qui la rendent impropre à l'usage auquel on la destine, ou qui diminuent tellement cet usage, que l'acheteur ne l'aurait pas acquise, ou

n'en aurait donné qu'un moindre prix, s'il les avait connus. »

Article 1648 du Code Civil, alinéa premier :

« L'action résultant des vices rédhibitoires doit être intentée par l'acquéreur dans un délai de deux ans à compter de la découverte du vice. »

- Si ce Produit Gigaset Communications et ses composants présentent des vices de fabrication et/ou de matière dans les 24 mois suivant son achat neuf, Gigaset Communications procédera à sa réparation ou le remplacera gratuitement et de sa propre initiative par un modèle identique ou par modèle équivalent correspondant à l'état actuel de la technique. La présente garantie n'est valable que pendant une période de 6 mois à compter de sa date d'achat neuf pour les pièces et éléments de ce Produit Gigaset Communications qui sont soumis à l'usure (par ex. batteries, claviers et boîtiers).
- ◆ La présente garantie n'est pas valable en cas de non-respect des informations contenues dans le mode d'emploi, ou en cas de dommage manifestement provoqué par une manipulation ou une utilisation inadéquate.
 - La présente garantie ne s'applique pas aux éléments et données fournis par le vendeur du Produit Gigaset Communications, ou installés par le Client lui-même (par ex. l'installation, la configuration, le téléchargement de logiciels, l'enregistrement de données). Sont également exclus de la présente garantie le manuel d'utilisation ainsi que tout logiciel fourni séparément sur un autre support de données, ainsi que les Produits Gigaset Communications dotés d'éléments ou d'accessoires non homologués par Gigaset Communications, les Produits dont les dommages sont causés volontairement ou par négligence (bris, casses, humidité, température inadéquate, oxydation, infiltration de liquide, surtension électrique, incendie, ou tout autre cas de force majeure), les Produits Gigaset Communications présentant des traces d'ouverture (ou de réparation et/ou modifications effectuées par un tiers non agréé par Gigaset Communications), et les Produits envoyés en port dû à Gigaset Communications ou à son centre agréé.
 - La facture ou le ticket de caisse comportant la date d'achat par le Client sert de preuve de garantie. Une copie de ce document justifiant de la date de départ de la garantie est à fournir pour toute mise en œuvre de la présente garantie. Un justificatif d'achat doit au moins comporter le nom et le logo de l'enseigne, la date d'achat, le modèle concerné et le prix. Le Client doit faire valoir ses droits à garantie dans les deux mois de la découverte du vice du Produit, sauf disposition impérative contraire.
 - Le présent Produit Gigaset Communications ou ses composants échangés et renvoyés à Gigaset Communications ou son prestataire deviennent propriété de Gigaset Communications.
 - La présente garantie s'applique uniquement aux Produits Gigaset Communications neufs achetés au sein de l'Union Européenne. Elle est délivrée par Gigaset Communications France SAS., 9, rue du Docteur Finot, Bât Renouillères 93200 SAINT DENIS.
 - La présente garantie représente l'unique recours du Client à l'encontre de Gigaset Communications pour la réparation des vices affectant le Produit Gigaset Communications. Gigaset Communications exclut donc toute autre responsabilité au titre des

Environnement

dommages matériels et immatériels directs ou indirects, et notamment la réparation de tout préjudice financier découlant d'une perte de bénéfice ou d'exploitation, ainsi que des pertes de données. En aucun cas Gigaset Communications n'est responsable des dommages survenus aux biens du Client sur lesquels est connecté, relié ou intégré le Produit Gigaset Communications, sauf disposition impérative contraire.

De même, la responsabilité de Gigaset Communications ne peut être mise en cause pour les dommages survenus aux logiciels intégrés dans le Produit Gigaset Communications par le Client ou tout tiers à l'exception de Gigaset Communications.

- La mise en jeu de la présente garantie, et l'échange ou la réparation concernant le Produit Gigaset Communications ne font pas naître une nouvelle période de garantie, qui demeure en tout état de cause la durée initiale, sauf disposition impérative contraire.
- Gigaset Communications se réserve le droit de facturer au client les frais découlant du remplacement ou de la réparation du Produit Gigaset Communications lorsque le défaut du Produit Gigaset Communications n'est pas couvert par la garantie. De même Gigaset Communications pourra facturer au Client les frais découlant de ses interventions sur un Produit Gigaset Communications remis par le Client et en bon état de fonctionnement.
- Pour faire usage de la présente garantie, veuillez contacter en priorité votre revendeur, ou bien le service téléphonique de Gigaset Communications dont vous trouverez le numéro dans le manuel d'utilisation ci-joint.

Loi n°2014-344 du 17 mars 2014 relative à la consommation (1)

Art. L. 111-3.-

- « Conformément à l'article L.111-3 du Code de la consommation, Gigaset Communications s'engage à mettre à disposition, dans un délai maximal de deux mois à compter de la demande, les pièces détachées indispensables à l'utilisation des produits, et ce, pour une durée de trois ans à partir de la fin de la production du produit considéré. » .

Environnement

Nos principes en matière d'environnement

Gigaset Communications GmbH a une responsabilité au niveau social et s'engage en faveur d'un monde meilleur. Nous mettons nos idées, nos technologies et nos actions au service des individus, de la société et de l'environnement. L'objectif de nos activités internationales est de préserver durablement le cadre de vie des individus. Nous assumons l'entière responsabilité de nos produits et donc l'ensemble de leur cycle de fonctionnement. Dès la planification des produits et des processus, nous étudions les répercussions sur l'environnement relatives à la fabrication, la recherche de matériaux, la commercialisation, l'utilisation, le service et la mise au rebut.

Pour avoir plus d'informations sur les produits et les procédures respectueux de l'environnement, consultez l'adresse Internet suivante : www.gigaset.com.

Système de gestion de l'environnement



Gigaset Communications GmbH est certifié en vertu des normes internationales EN 14001 et ISO 9001.

ISO 14001 (Environnement) : certification attribuée depuis septembre 2007 par TÜV SÜD Management Service GmbH.

ISO 9001 (Qualité) : certification attribuée depuis le 17 février 1994 par TÜV Süd Management Service GmbH.

Consommation d'énergie écologique

L'utilisation d'ECO DECT (→ p. 59) permet d'économiser de l'énergie et de contribuer de manière significative à la protection de l'environnement.

Mise au rebut

Les batteries ne font pas partie des déchets ménagers. Au besoin, consulter la réglementation locale sur l'élimination des déchets, que vous pouvez demander à votre commune ou au revendeur du produit.

La procédure d'élimination des produits électriques et électroniques diffère de celle des déchets municipaux et nécessite l'intervention de services désignés par le gouvernement ou les collectivités locales.



Le symbole de la poubelle barrée signifie que la directive européenne 2002/96/EC s'applique à ce produit.

Le tri et la collecte séparée de vos appareils usagés aide à prévenir toute conséquence négative pour l'environnement ou pour la santé publique. Il s'agit d'une condition primordiale pour le traitement et le recyclage des équipements électriques et électroniques usagés. Pour plus d'informations sur le traitement des appareils usagés, contacter votre mairie, la déchetterie la plus proche ou le revendeur du produit.

Annexe

Entretien

Essuyer l'appareil avec un **chiffon légèrement humecté** ou un **chiffon antistatique**. Ne pas utiliser de solvants ou de chiffon microfibre.

Ne **jamais** utiliser de chiffon sec. Il existe un risque de charge statique.

Contact avec des liquides

Si le combiné a été mis en contact avec des liquides :

1. **L'éteindre immédiatement et retirer le bloc de batteries.**
2. Laisser le liquide s'écouler du combiné.
3. Sécher toutes les parties avec un

linge absorbant et placer le téléphone, avec le clavier vers le bas et le logement des batteries ouvert, dans un endroit chaud et sec pendant **au moins 72 heures (ne pas placer le combiné dans un micro-onde, un four, etc.)**.

4. Attendre que le combiné ait séché pour le rallumer.

Une fois complètement sec, il est possible que le combiné fonctionne à nouveau.

Caractéristiques techniques

Batteries

Technologie : Nickel-Hydrure métallique (NiMH)

Type : AAA (Micro, HR03)

Tension : 1,2 V

Capacité : 550 - 1000 mAh

L'appareil est livré avec deux batteries homologuées.

Valeur DAS des combinés Gigaset

Il existe une valeur pour les équipements radios qui permet de connaître le niveau maximal d'onde auquel peut être exposé le consommateur final.

Cette limite a été établie par plusieurs organisations scientifiques indépendantes, comme la commission internationale sur la protection des rayonnements non-ionisants (ICNIRP), en incluant d'importantes

marges de sécurités afin de protéger les utilisateurs.

Cette directive a été adoptée et approuvée par l'organisation mondiale de la santé (OMS).

Cette valeur (DAS), débit d'absorption spécifique est le niveau maximal d'onde radio auquel le consommateur peut être exposé en utilisant un DECT ou un téléphone mobile par exemple.

La réglementation impose que le DAS ne dépasse pas 2 W/kg.

En raison de la puissance de sortie très faible de nos combinés Gigaset, l'exposition aux ondes radios des consommateurs est bien en dessous de la valeur établie.

Vous pouvez également retrouver la valeur DAS de chacun de nos produits Gigaset sur le packaging ou sur notre site Internet.

Autonomie/temps de charge du combiné

Ce combiné peut charger des batteries d'une capacité de 1 000 mAh maximum. Il est inutile d'utiliser des batteries spéciales haute performance ou haute capacité pour un téléphone sans fil.

L'autonomie de votre Gigaset dépend de la capacité et de l'ancienneté des batteries, ainsi que de leur emploi. (Les durées spécifiées sont les durées maximales.)

	Capacité (mAh) env.			
	550	700	800	1000
Autonomie (heures)	180	210	240	295
Autonomie en communication (heures)	15	17	20	25
Autonomie pour 1,5 heure de communication quotidienne (heures) - sans Mode Eco+ - avec Mode Eco+	105 65	120 70	140 85	170 105
Temps de charge sur la base (heures)	5,5	6,5	7,5	9
Temps de charge sur le chargeur (heures)	5	6	6,5	8,5

Etant donné les avancées permanentes dans ce secteur, la liste des batteries recommandées, disponible dans la FAQ des pages de l'Assistance client (Customer Care) du Gigaset, est régulièrement mise à jour :

www.gigaset.com/service

Puissance consommée de la base

	E500	E500A
En veille *	env. 0,6 W	env. 0,6 W
Avec la base en veille **	<0,4 W	<0,4 W
Au cours de l'appel	env. 0,5 W	env. 0,6 W

* le combiné chargé est posé sur la base

**le combiné n'est pas posé sur la base

Caractéristiques générales

Norme DECT	Prise en charge
Norme GAP	Prise en charge
Nombre de canaux	60 canaux duplex
Plage de fréquences radio	1 880–1 900 MHz
Mode duplex	Multiplexage temporel, longueur de trame 10 ms
Fréquence de répétition de l'impulsion d'envoi	100 Hz
Longueur de l'impulsion d'envoi	370 µs
Espacement entre canaux	1 728 kHz
Débit binaire	1 152 kbit/s
Modulation	GFSK
Codage de la voix	32 kbit/s
Puissance d'émission	10 mW, puissance moyenne par canal Puissance d'impulsion 250 mW

Annexe

Portée	jusqu'à 300 m en l'absence d'obstacle, jusqu'à 50 m à l'intérieur d'un bâtiment
Alimentation électrique de la base	230 V ~/50 Hz
Conditions ambiantes pour le fonctionnement	+5 °C à +45 °C ; 20 % à 75 % d'humidité relative
Mode de numérotation	FV (fréquence vocale)/ND (numérotation par impulsion)

Brochage de la prise téléphonique

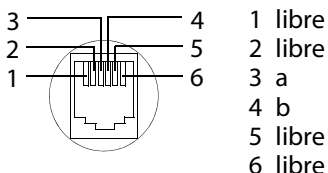

Saisie et édition d'un nom

Lors de la saisie de noms, les règles suivantes s'appliquent :

- ◆ Plusieurs lettres et chiffres sont attribués à chaque touche entre et .
- ◆ Déplacer le curseur avec les touches .
- ◆ Les caractères sont insérés à l'emplacement du curseur.
- ◆ Appuyer sur la touche écran **Effacer** pour effacer le caractère situé à gauche du curseur.

- ◆ La première lettre du nom s'écrit automatiquement en majuscules et les lettres suivantes en minuscules.

Écriture en majuscules, minuscules ou chiffres

Vous pouvez changer le mode de saisie du texte en appuyant plusieurs fois sur la touche « Dièse » .

123	Chiffres
Abc	Majuscules *
abc	Minuscules

* 1^{ère} lettre en majuscule, le reste du mot en minuscules

Le changement de mode est affiché en bas à gauche de l'écran.

Saisie de noms propres

- ▶ Saisir les lettres/caractères en appuyant sur la touche correspondante.

Les caractères associés à la touche sont affichés dans une ligne de sélection en bas à gauche de l'écran. Le caractère sélectionné s'affiche.

- ▶ Appuyer plusieurs fois **successivement** sur la touche pour passer à la lettre/au caractère désiré.

Ecriture standard

	1x	2x	3x	4x	5x	6x	7x	8x	9x	10x	11x	12x	13x	14x	15x
1 iso	1	£	§	¥	¤										
2 abc	a	b	c	2	ä	á	à	â	ã	ç					
3 def	d	e	f	3	ë	é	è	ê							
4 ghi	g	h	i	4	ï	í	ì	î							
5 jkl	j	k	l	5											
6 mno	m	n	o	6	ö	ñ	ó	ò	ô	õ					
7 pqr	p	q	r	s	7	ß									
8 tuv	t	u	v	8	ü	ú	ù	û							
9 wxyz	w	x	y	z	9	ÿ	ý	æ	ø	å					
0 n	␣ ¹⁾	.	,	?	!	0	+	-	:	;	"	'	;	-	
* a	*	/	()	<	=	>	%							
#	#	@	\	&	§										

1) Espace

Accessoires

Faites évoluer votre Gigaset en un système sans fil multi-combinés.

Combiné Gigaset E500H

- ◆ Volume de reproduction audio très élevé
- ◆ Mode « Mains-libres » avec une qualité audio exceptionnelle
- ◆ Compatibilité avec les aides auditives (HAC)
- ◆ Grand écran n/b très contrasté
- ◆ Affichage du niveau de charge des batteries et de la liaison radio
- ◆ Excellente lisibilité grâce à la grande taille de caractère
- ◆ Possibilité d'agrandir l'affichage des chiffres (chiffres jumbo)
- ◆ Touche « Mains-libres » éclairée en vert
- ◆ Clavier de haute qualité, éclairé et clair
- ◆ Touche latérale pour un réglage simple du volume
- ◆ 4 touches d'appel direct
- ◆ Appel d'urgence (uniquement avec la base E500A)
- ◆ Répertoire pouvant contenir 150 entrées
- ◆ Répétition des 10 derniers numéros composés
- ◆ Autonomie en communication/en veille jusqu'à 20/240 heures
- ◆ Batteries standard
- ◆ Prise kit oreillette

www.gigaset.com/gigasete500h

Répéteur Gigaset

Le répéteur Gigaset vous permet d'augmenter la portée de réception de votre combiné Gigaset par rapport à votre base.

www.gigaset.com/gigasetrepeater



Prise pour kit oreillette

Des recommandations sur les kits oreillette sont disponibles sur la page relative à l'appareil sur www.gigaset.com.

Tous les accessoires et batteries sont disponibles dans le commerce.



N'utiliser que des accessoires d'origine. Cela permet d'éviter d'éventuels dégâts matériels ou risques pour la santé et de garantir la conformité aux dispositions applicables.

Montage mural de la base E500

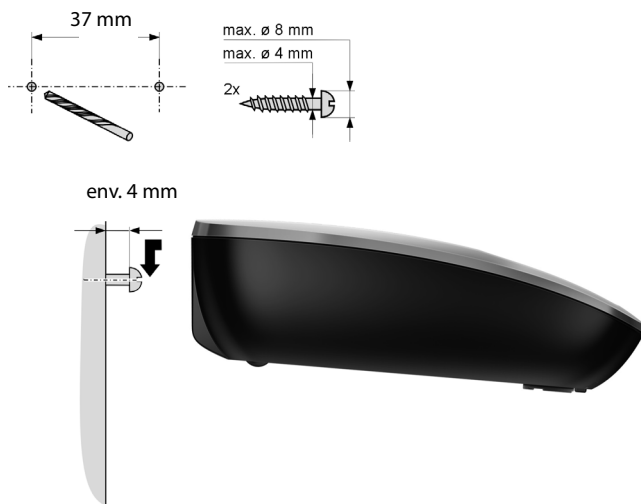

Montage mural du chargeur

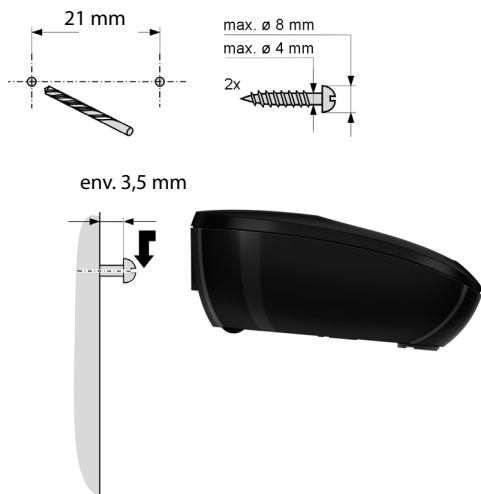

Index

A

Accès non autorisé	
protection.....	68
Accessoires.....	82
Activation	
répondeur.....	52
Activation/désactivation de la	
fonction d'urgence.....	50
Activer	
combiné.....	27
décroché automatique.....	64
tonalités d'avertissement.....	66
verrouillage du clavier.....	28
Affichage	
consulter, message de la	
messagerie externe.....	58
niveau de charge.....	6
nom (CNIP).....	34
numéro (CLI/CLIP).....	34
Aide.....	72
Aides auditives.....	13
Alimentation basse consommation .	59
Amplificateur, voir Répéteur	
Annonce (répondeur)	
enregistrer/écouter/effacer ...	52, 53
Appairer (combiné).....	62
Appel	
accepter.....	34
externe.....	34
Appel d'un numéro inconnu.....	35
Appel d'urgence.....	47
Appel direct	
enregistrement des numéros.....	39
enregistrer/modifier l'affectation	
des touches.....	40
Appel direct sur des autocommu-	
tateurs privés.....	50
Appel direct, touche I.....	3, 47
Appel direct, touches II à IV.....	3
Appel interne.....	41

Appel rapide messagerie externe	
touche 1.....	3
Appel rapide répondeur.....	54, 59
touche 1.....	3
Appeler	
interne.....	41
Appels en absence.....	44
Appels masqués.....	66
Arrêt	
répondeur.....	52
Assistance Service Clients.....	71
Autocommutateur privé	
régler la durée du flashing.....	70
régler le mode de	
numérotation.....	70
régler le mode de numérotation ..	70
régler sur la numérotation FV	
(fréquence vocale).....	70
utiliser une base sur un	
autocommutateur.....	70

B

Base	
code PIN système.....	68
installer.....	15
modifier le code PIN système.....	68
raccorder.....	16
régler.....	67
réinitialisation.....	69
utiliser sur un autocommutateur	
privé.....	70
Batterie	
affichage.....	6
chargement.....	6
icône.....	6
insérer.....	18
tonalité d'avertissement.....	67
Bloc secteur.....	13
Brochage.....	80

Index

C

Caractéristiques techniques.....	78
Certificat de garantie.....	74
CLI, CLIP.....	34
Clic clavier.....	66
CLIP.....	35
CNIP.....	34, 44
Code PIN système modifier.....	68
Combiné appairer.....	62
contact avec des liquides.....	77
désactiver le micro.....	37
état de veille.....	27
grande police.....	64
inscrire.....	62
langue d'affichage.....	21, 64
mise en service.....	18
modifier le nom.....	63
recherche.....	63
réglages (personnalisés).....	63
réinitialiser.....	67
retirer.....	62
tonalités d'avertissement.....	66
transférer la communication.....	42
utiliser plusieurs combinés.....	62
volume d'écoute.....	64, 68, 69
Commande temporelle.....	66
Communication faire participer un correspondant .	63
interne.....	41
transférer.....	42, 63
Communication interne.....	41
signal d'appel.....	42
Composer à partir du répertoire.....	38
Configurer la messagerie externe... ..	58
Consulter les messages de la messagerie externe.....	58
Contenu de l'emballage.....	14
Conversation intercepter à partir du répondeur .	55
Correction d'erreurs de saisie.....	27
Customer Care.....	71

D

DAS (valeur DAS).....	78
Décroché automatique... ..	34, 55, 56, 64
Décrocher, touche.....	3
Dépannage généralités.....	72
Désactivation répondeur.....	52
Désactiver combiné.....	27
décroché automatique.....	64
présélection.....	46
tonalités d'avertissement.....	66
verrouillage du clavier.....	28
Désactiver le micro du combiné....	37
Dièse, touche.....	3, 28
Diminution de la consommation électrique.....	59
Durée d'enregistrement (répondeur).....	56

E

ECO DECT.....	59
Ecouter annonce (répondeur).....	53
message (répondeur).....	53, 59
Ecran état de veille.....	3, 24, 27
modifier langue d'affichage....	21, 64
réglages.....	64
Effacer annonce (répondeur).....	53
touche Effacer.....	8
Enregistrer annonce (répondeur).....	52
Entrer la durée de flashing.....	3
Entretien du téléphone.....	77
Environnement.....	76
Envoyer entrée du répertoire au combiné.....	39
Equipements médicaux.....	13
Erreurs de saisie (correction).....	27
Etat de veille (écran).....	3, 24, 27
Etoile, touche.....	3

- F**
- Fiche du téléphone, brochage..... 80
 - Filtrage d'appel..... 55
 - Filtrage d'appel pendant
 - l'enregistrement 55
 - Fonction d'urgence 47
 - paramétrage 49
 - Fréquence vocale 70
- G**
- Grande police 64
- H**
- Homologation..... 74
- I**
- Icône
 - sonnerie..... 66
 - verrouillage du clavier..... 28
 - Inconnu 35
 - Inscrire (combiné) 62
 - Installer, base..... 15
 - Instructions (affichage)..... 29
 - Interception 55
 - Interrogation à distance
 - (télécommande) 56
- J**
- Journal des appels 42, 43
- K**
- Kit oreillette 3
- L**
- Langue, affichage 21
 - Liste
 - appels en absence 44
 - entrée 44
 - journal des appels..... 42, 43
 - numéros bis 42
- M**
- Mains-libres 36
 - touche 3
 - Marche
 - répondeur 52
 - Marche/Arrêt..... 3
 - Marche/arrêt du combiné 27
 - Mélodie d'attente 67
 - Menu
 - commandes..... 26
 - Message
 - copier le numéro
 - dans le répertoire 55
 - écouter..... 53, 59
 - Mettre en service
 - combiné 18
 - Mise au rebut..... 77
 - Mode de numérotation 70
 - Mode Ecouteur..... 36
 - Mode veille, retour 27
 - Mode éco 60
 - Mode éco + 60
 - Modifier
 - code PIN système 68
 - langue d'affichage 21
 - nom d'un combiné..... 63
 - Modifier le code PIN système..... 68
 - Modifier le PIN 68
- N**
- Navigation, touche 3, 8
 - Nom
 - afficher le nom de l'appelant
 - (CNIP)..... 34
 - du combiné 63
 - Numéro
 - affichage du numéro de l'appelant
 - (CLIP) 34
 - Numéro raccourci, voir Appel direct

Index

O

Onglets.....	4, 17
Opérateur réseau, présélection	
automatique	45
Ordre dans le répertoire.....	38
Ouverture de l'annuaire.....	8
Ouvrir	7

P

Paging.....	4, 63
Paramétrage de l'appel d'urgence... ..	49
Participer à une communication	63
Police.....	81
Portée.....	15
Préfixe automatique de l'opérateur..	45
Présélection	
enregistrer une entrée, modifier ..	46
Présentation du menu.....	31
Présentation du numéro	34
Présentation du numéro de	
l'appelant, remarques.....	35
Prise pour kit oreillette	3
Programmation d'un appel interne..	41
Protéger le téléphone contre	
tout accès non autorisé	68
Puissance consommée	79

Q

Questions-réponses.....	72
-------------------------	----

R

R.....	61
R, touche	3
Raccrocher, touche.....	3, 34
Rappel (bis).....	43
Rappel de l'appelant	44
Rappeler à partir de la liste des	
appelants	44
Rechercher	
combiné	63
dans le répertoire	38
Rédiger et éditer du texte	80
Réduction des émissions	59

Réglage de la durée du flashing	70
Réglage du volume	
écouteur	64, 68, 69
haut-parleur.....	64, 68, 69
langue du combiné	64
sonnerie.....	65
Réglages système	68
Régler l'heure	22
Régler la date.....	22
Régler la mélodie (sonnerie).....	65
Réinitialisation	
base.....	69
Réinitialiser	
combiné	67
Remarques concernant la	
présentation du numéro de	
l'appelant	35
Répertoire.....	37
envoyer l'entrée/la liste au	
combiné	39
ordre des fiches	38
saisie d'une nouvelle entrée.....	37
saisie de la première entrée	37
sélectionner une entrée.....	38
Répéteur	67
Répondeur	52
commande à distance.....	56
interrogation à distance.....	56
Répondeur intégré	4
Retirer (combiné).....	62
Réveil.....	61

S

Saisie d'une nouvelle entrée	
dans le répertoire	37, 39
Service Clients.....	71
Signal d'appel, communication	
interne	42
Sonnerie	
modifier.....	65, 69
réglage du volume	65
régler la mélodie	65
Suppression de caractères	27

Supprimer
annonce (répondeur) 53

T

Téléphoner
accepter un appel 34
appel externe 34
interne 41

Tonalité d'avertissement
(batterie)..... 67

Tonalité d'erreur 66

Tonalité de fin de menu 66

Tonalité de validation 66

Tonalités d'avertissement 66

Touche « Annonce » 5

Touche Messages
appeler des listes..... 45

Touches

appel rapide répondeur 54, 59

touche 1 appel rapide messagerie
externe 3

touche 1 appel rapide
répondeur 3, 54, 59

touche d'appel direct I 3, 47

touche de navigation 3, 8

touche Décrocher 3

touche Dièse 3, 28

touche Effacer 8

touche Etoile 3

touche latérale 3, 8

touche Mains-libres 3

touche Marche/Arrêt 3

touche Messages..... 45

touche Paging 4

touche R 3

touche Raccrocher 3

touche SOS 47

touches d'appel direct 37

touches d'appel direct II à IV 3

touches écran 3, 7

Touches du répondeur 5

Touches écran 3, 7

U

Utiliser la fonction Intrusion 63

V

Valeur DAS des combinés Gigaset... 78

Verrouillage
activer/désactiver le
verrouillage du clavier 28

Verrouillage du clavier 28

Volume d'écoute 64, 68, 69

Volume de l'écouteur..... 64, 68, 69

Volume de la sonnerie..... 65

Fabriqué par
Gigaset Communications GmbH
Frankenstr. 2a, D-46395 Bocholt
Allemagne

© Gigaset Communications GmbH 2015
Sous réserve de disponibilité.
Tous droits réservés. Droits de modification réservés.
www.gigaset.com