

SONY®

Television

Reference Guide	GB
Guide de référence	FR
Guía de referencia	ES
Referentiehandleiding	NL
Referenzleitfaden	DE
Guia de referência	PT
Guida di riferimento	IT
Referensguide	SE
Referencevejledning	DK
Viiteopas	FI
Referanseveiledning	NO
Instrukcja	PL
Referenční příručka	CZ
Referenčná príručka	SK
Referencia útmutató	HU
Ghid de referință	RO
Справочно ръководство	BG
Οδηγός αναφοράς	GR
Başvuru Kılavuzu	TR
Справочное руководство	RU
Довідник	UA

BRAVIA

KDL-60W855B

Table of Contents

IMPORTANT NOTICE	3
Safety information	3
Precautions	4
Attaching the Table-Top Stand (Alternative)	6
Installing the TV to the Wall	7
Troubleshooting	9
Troubles and Solutions	9
Specifications	10

Introduction

Thank you for choosing this Sony product.
Before operating the TV, please read this manual thoroughly and retain it for future reference.

Note

- Before operating the TV, please read "Safety information" (page 3).
- Images and illustrations used in Quick Start Guide and this manual are for reference only and may differ from actual product appearance.

Location of the identification label

Labels for the Model No., Production Date (month/year) and Power Supply rating (in accordance with applicable safety regulation) are located on the rear of the TV or package.



WARNING

TO PREVENT THE
SPREAD OF FIRE, KEEP
CANDLES OR OTHER OPEN
FLAMES AWAY FROM THIS
PRODUCT AT ALL TIMES.



NOTICE FOR CUSTOMERS IN THE UNITED KINGDOM

A moulded plug complying with BS1363 is fitted to this equipment for your safety and convenience.

Should the fuse in the plug supplied need to be replaced with the same rating of fuse approved by ASTA or BSI to BS 1362 (i.e., marked with  or ) must be used.

If the plug supplied with this equipment has a detachable fuse cover, be sure to attach the fuse cover after you change the fuse. Never use the plug without the fuse cover. If you should lose the fuse cover, please contact your nearest Sony service station.

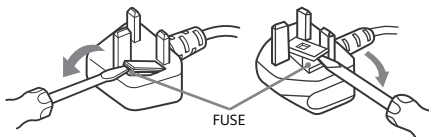

How to replace the fuse

Open the fuse compartment with a blade screwdriver, and replace the fuse.

Please refer to the illustration that actually equipped with the product.

IMPORTANT NOTICE

This product has been manufactured by or on behalf of Sony Corporation, 1-7-1 Konan Minato-ku Tokyo, 108-0075 Japan. Inquiries related to product compliance based on European Union legislation shall be addressed to the authorized representative, Sony Deutschland GmbH, Hedelfinger Strasse 61, 70327 Stuttgart, Germany. For any service or guarantee matters, please refer to the addresses provided in the separate service or guarantee documents.

Notice for Wireless Signal

Hereby, Sony Corporation declares that this unit is in compliance with the essential requirements and other relevant provisions of Directive 1999/5/EC. For details, please access the following URL: <http://www.compliance.sony.de/>



Notice for customers: the following information is only applicable to equipment sold in countries applying EU directives.

TV wireless system may be operated in following countries:

AT, BE, HR, CY, CZ, DK, EE, FI, FR, DE, GR, HU, IE, IT, LV, LT, LU, MT, NL, PL, PT, SK, SI, ES, SE, GB, IS, LI, NO, CH, BG, RO, TR, AL, BA, MK, MD, RS, ME

This equipment can be operated in other non-European countries.

Safety information

WARNING

Batteries must not be exposed to excessive heat such as sunshine, fire or the like.

Installation/Set-up

Install and use the TV set in accordance with the instructions below in order to avoid any risk of fire, electrical shock or damage and/or injuries.

Installation

- The TV set should be installed near an easily accessible mains socket.
- Place the TV set on a stable, level surface to avoid it from falling down and cause personal injury or damage to the TV.
- Only qualified service personnel should carry out wall installations.
- For safety reasons, it is strongly recommended that you use Sony accessories, including:
 - Wall-Mount Bracket
 - SU-WL450
- Be sure to use the screws supplied with the Wall-Mount Bracket when attaching the Mounting Hooks (Stand) to the TV set. The supplied screws are designed as indicated by illustration when measured from the attaching surface of the Mounting Hook (Stand).

The diameter and length of the screws differ depending on the Wall-Mount Bracket model.

Use of screws other than those supplied may result in internal damage to the TV set or cause it to fall, etc.

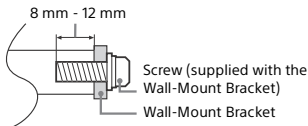

Transporting

- Before transporting the TV set, disconnect all cables.
- Two or three people are needed to transport a large TV set.
- When transporting the TV set by hand, hold it as shown below. Do not put stress on the LCD panel and the frame around the screen.

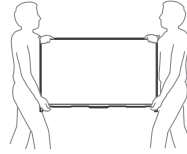

- When transporting the TV set, do not subject it to jolts or excessive vibration.
- When transporting the TV set for repairs or when moving, pack it using the original carton and packing material.

Ventilation

- Never cover the ventilation holes or insert anything in the cabinet.
- Leave space around the TV set as shown below.
- It is strongly recommended that you use a Sony Wall-Mount Bracket in order to provide adequate air-circulation.

Installed on the wall

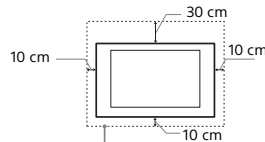

Leave at least this space around the set.

Installed with stand

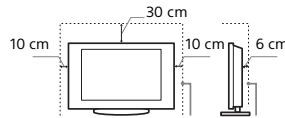

Leave at least this space around the set.

- To ensure proper ventilation and prevent the collection of dirt or dust:
 - Do not lay the TV set flat, install upside down, backwards, or sideways.
 - Do not place the TV set on a shelf, rug, bed or in a closet.
 - Do not cover the TV set with a cloth, such as curtains, or items such as newspapers, etc.
 - Do not install the TV set as shown below.

Air circulation is blocked.

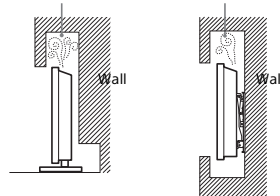

Mains lead

Handle the mains lead and socket as follows in order to avoid any risk of fire, electrical shock or damage and/or injuries:

- Use only mains leads supplied by Sony, not other suppliers.
- Insert the plug fully into the mains socket.
- Operate the TV set on a 220-240 V AC supply only.
- When wiring cables, be sure to unplug the mains lead for your safety and take care not to catch your feet on the cables.
- Disconnect the mains lead from the mains socket before working on or moving the TV set.
- Keep the mains lead away from heat sources.
- Unplug the mains plug and clean it regularly. If the plug is covered with dust and it picks up moisture, its insulation may deteriorate, which could result in a fire.

Note

- Do not use the supplied mains lead on any other equipment.
- Do not pinch, bend, or twist the mains lead excessively. The core conductors may be exposed or broken.
- Do not modify the mains lead.
- Do not put anything heavy on the mains lead.
- Do not pull on the mains lead itself when disconnecting the mains lead.
- Do not connect too many appliances to the same mains socket.
- Do not use a poor fitting mains socket.

Prohibited Usage

Do not install/use the TV set in locations, environments or situations such as those listed below, or the TV set may malfunction and cause a fire, electrical shock, damage and/or injuries.

Location:

- Outdoors (in direct sunlight), at the seashore, on a ship or other vessel, inside a vehicle, in medical institutions, unstable locations, near water, rain, moisture or smoke.
- If the TV is placed in the changing room of a public bath or hot spring, the TV may be damaged by airborne sulfur, etc.



- For best picture quality, do not expose the screen to direct illumination or sunlight.
- Avoid moving the TV from a cold area to a warm area. Sudden room temperature changes may cause moisture condensation. This may cause the TV to show poor picture and/or poor colour. Should this occur, allow moisture to evaporate completely before powering the TV on.

Environment:

- Places that are hot, humid, or excessively dusty; where insects may enter; where it might be exposed to mechanical vibration, near flammable objects (candles, etc). The TV set shall not be exposed to dripping or splashing and no objects filled with liquids, such as vases, shall be placed on the TV.
- Do not place the TV in a humid or dusty space, or in a room with oily smoke or steam (near cooking tables or humidifiers). Fire, electric shock, or warping may result.



- Do not install the TV in places subject to extreme temperature such as in direct sunlight, near a radiator or a heating vent. The TV may overheat in such condition which can cause deformation of the enclosure and/or TV malfunction.



Situation:

- Do not use when your hands are wet, with the cabinet removed, or with attachments not recommended by the manufacturer. Disconnect the TV set from mains socket and aerial during lightning storms.
- Do not install the TV so that it sticks out into an open space. Injury or damage from a person or object bumping into the TV may result.



Broken pieces:

- Do not throw anything at the TV set. The screen glass may break by the impact and cause serious injury.
- If the surface of the TV set cracks, do not touch it until you have unplugged the mains lead. Otherwise electric shock may result.

When not in use

- If you will not be using the TV set for several days, the TV set should be disconnected from the mains for environmental and safety reasons.
- As the TV set is not disconnected from the mains when the TV set is just turned off, pull the plug from the mains to disconnect the TV set completely.
- However, some TV sets may have features that require the TV set to be left in standby to work correctly.

For children

- Do not allow children to climb on the TV set.
- Keep small accessories out of the reach of children, so that they are not mistakenly swallowed.

If the following problems occur...

Turn off the TV set and unplug the mains lead immediately if any of the following problems occur.

Ask your dealer or Sony service centre to have it checked by qualified service personnel.

When:

- Mains lead is damaged.
- Poor fitting of mains socket.
- TV set is damaged by being dropped, hit or having something thrown at it.
- Any liquid or solid object falls through openings in the cabinet.

About LCD Monitor Temperature

When the LCD Monitor is used for an extended period, the panel surrounds become warm. You may feel hot when touching there by the hand.

Precautions

Viewing the TV

- Some people may experience discomfort (such as eye strain, fatigue, or nausea) while watching 3D video images or playing stereoscopic 3D games. Sony recommends that all viewers take regular breaks while watching 3D video images or playing stereoscopic 3D games. The length and frequency of necessary breaks will vary from person to person. You must decide what works best. If you experience any discomfort, you should stop watching the 3D video images or playing stereoscopic 3D games until the discomfort ends; consult a doctor if you believe necessary. You should also review (i) the instruction manual of any other device or media used with this television and (ii) our website (<http://support.sony-europe.com/>) for the latest information. The vision of young children (especially those under six years old) is still under development. Consult your doctor (such as a pediatrician or eye doctor) before allowing young children to watch 3D video images or play stereoscopic 3D games. Adults should supervise young children to ensure they follow the recommendations listed above.
- Do not use, store, or leave the 3D Glasses or in places with a high temperature, e.g., in direct sunlight, or in sun-heated cars.

- When using the simulated 3D function, please note that the displayed image is modified from the original due to the conversion done by this television.
- View the TV in moderate light, as viewing the TV in poor light or during long period of time, strains your eyes.
- When using headphones, adjust the volume so as to avoid excessive levels, as hearing damage may result.

LCD Screen

- Although the LCD screen is made with high-precision technology and 99.99% or more of the pixels are effective, black dots may appear or bright points of light (red, blue, or green) may appear constantly on the LCD screen. This is a structural property of the LCD screen and is not a malfunction.
- Do not push or scratch the front filter, or place objects on top of this TV set. The image may be uneven or the LCD screen may be damaged.
- If this TV set is used in a cold place, a smear may occur in the picture or the picture may become dark. This does not indicate a failure. These phenomena disappear as the temperature rises.
- Ghosting may occur when still pictures are displayed continuously. It may disappear after a few moments.
- The screen and cabinet get warm when this TV set is in use. This is not a malfunction.
- The LCD screen contains a small amount of liquid crystal. Follow your local ordinances and regulations for disposal.

Handling and cleaning the screen surface/ cabinet of the TV set

Be sure to unplug the mains lead connected to the TV set from mains socket before cleaning.

To avoid material degradation or screen coating degradation, observe the following precautions.

- To remove dust from the screen surface/cabinet, wipe gently with a soft cloth. If dust is persistent, wipe with a soft cloth slightly moistened with a diluted mild detergent solution.
- Never spray water or detergent directly on the TV set. It may drip to the bottom of the screen or exterior parts and enter the TV set, and may cause damage to the TV set.
- Never use any type of abrasive pad, alkaline/acid cleaner, scouring powder, or volatile solvent, such as alcohol, benzene, thinner or insecticide. Using such materials or maintaining prolonged contact with rubber or vinyl materials may result in damage to the screen surface and cabinet material.
- Periodic vacuuming of the ventilation openings is recommended to ensure to proper ventilation.
- When adjusting the angle of the TV set, move it slowly so as to prevent the TV set from moving or slipping off from its table stand.



Optional Equipment

- Keep optional components or any equipment emitting electromagnetic radiation away from the TV set. Otherwise picture distortion and/or noisy sound may occur.
- This equipment has been tested and found to comply with the limits set out in the EMC Directive using a connection signal cable shorter than 3 meters.

Recommendation of F-type plug

Projection of the inner wire from the connection part must be less than 1.5 mm.

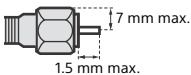

(Reference drawing of the F type plug)

Caution about handling the remote control

- Observe the correct polarity when inserting batteries.
- Do not use different types of batteries together or mix old and new batteries.
- Dispose of batteries in an environmentally friendly way. Certain regions may regulate the disposal of batteries. Please consult your local authority.
- Handle the remote control with care. Do not drop or step on it, or spill liquid of any kind onto it.
- Do not place the remote control in a location near a heat source, a place subject to direct sunlight, or a damp room.

Wireless Function of the unit

- Do not operate this unit near medical equipment (pacemaker, etc.), as malfunction of the medical equipment may result.
- Although this unit transmits/receives scrambled signals, be careful of unauthorised interception. We cannot be responsible for any trouble as a result.

Disposal of the TV set



Disposal of Old Electrical & Electronic Equipment (Applicable in the European Union and other European countries with separate collection systems)

This symbol on the product or on its packaging indicates that this product shall not be treated as household waste. Instead it shall be handed over to the applicable collection point for the

recycling of electrical and electronic equipment. By ensuring this product is disposed of correctly, you will help prevent potential negative consequences for the environment and human health, which could otherwise be caused by inappropriate waste handling of this product. The recycling of materials will help to conserve natural resources. For more detailed information about recycling of this product, please contact your local Civic Office, your household waste disposal service or the shop where you purchased the product.



Disposal of waste batteries (applicable in the European Union and other European countries with separate collection systems)

This symbol on the battery or on the packaging indicates that the battery provided with this

product shall not be treated as household waste. On certain batteries this symbol might be used in combination with a chemical symbol. The chemical symbols for mercury (Hg) or lead (Pb) are added if the battery contains more than 0.0005% mercury or 0.004% lead. By ensuring these batteries are disposed of correctly, you will help prevent potentially negative consequences for the environment and human health which could otherwise be caused by inappropriate waste handling of the battery. The recycling of the materials will help to conserve natural resources. In case of products that for safety, performance or data integrity reasons require a permanent connection with an incorporated battery, this battery should be replaced by qualified service staff only. To ensure that the battery will be treated properly, hand over the product at end-of-life to the applicable collection point for the recycling of electrical and electronic equipment. For all other batteries, please view the section on how to remove the battery from the product safely. Hand the battery over to the applicable collection point for the recycling of waste batteries. For more detailed information about recycling of this product or battery, please contact your local Civic Office, your household waste disposal service or the shop where you purchased the product.

Attaching the Table-Top Stand (Alternative)

You can change the Table-Top Stand from the edge to the middle position by referring to the instructions below.

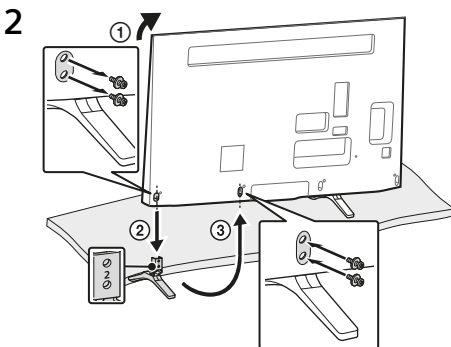
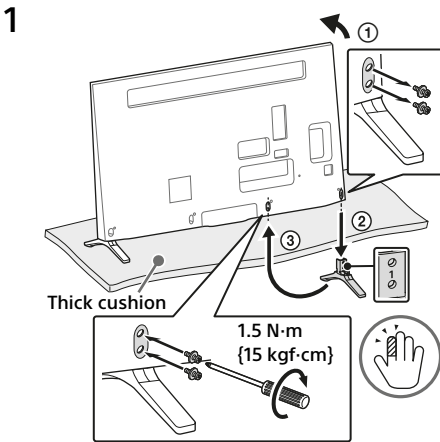
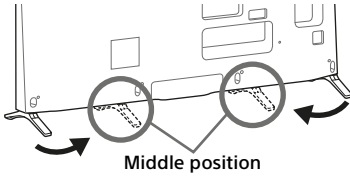

Note

Two or more people are needed to carry out this installation.

Installing the TV to the Wall

This TV's instruction manual only shows the steps on preparing the installation of the TV before installing to the wall.

To Customers:

For product protection and safety reasons, Sony strongly recommends that installation of your TV be performed by Sony dealers or licensed contractors. Do not attempt to install it yourself.

To Sony Dealers and Contractors:

Provide full attention to safety during the installation, periodic maintenance and examination of this product.

Sufficient expertise is required for installing this product, especially to determine the strength of the wall for withstanding the TV's weight. Be sure to entrust the attachment of this product to the wall to Sony dealers or licensed contractors and pay adequate attention to safety during the installation. Sony is not liable for any damage or injury caused by mishandling or improper installation.

Use the Wall-Mount Bracket SU-WL450 (not supplied) to install the TV to the wall. When installing the Wall-Mount Bracket, also refer to the Operating Instructions and Installation Guide supplied with the Wall-Mount Bracket.

Note

- Be sure to store the removed screws in a safe place, keeping them away from children.

1 Remove the screws from the rear of the TV.

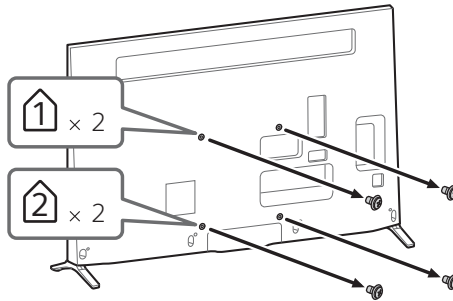

2 Before installing the Wall-Mount Bracket, attach the Wall-Mount Attachment H (supplied with the TV) to the rear of the TV (to make it parallel with the wall). You do not need to perform this step for Super Slim mounting.

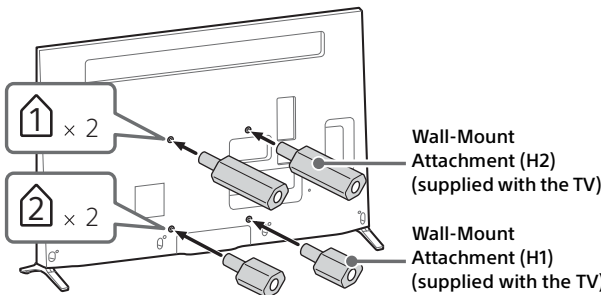

Standard mounting



Super Slim mounting*



* You cannot use some of the terminals on the rear of the TV when using Super Slim mounting style.

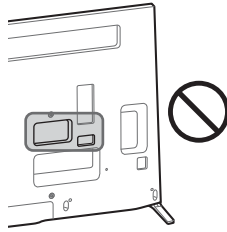

Note

- If using an electric screwdriver, set the torque at approximately 1.5 N·m (15 kgf·cm).

Troubleshooting

When the illumination LED is flashing in red, count how many times it flashes (interval time is three seconds).

If the illumination LED flashes red, reset the TV by disconnecting the mains lead from the TV for two minutes, then turn on the TV.

If the problem persists, contact your dealer or Sony service centre with the number of times the Illumination LED flashes red (interval time is three seconds). Press **I/⏻** on the TV to turn it off, disconnect the mains lead, and inform your dealer or Sony service centre.

When the illumination LED is not flashing, check the items as follows.

You can also refer to [Troubleshooting] in the i-Manual or perform self-diagnosis by selecting **? [Help]** → **[Customer Support]** → **[Self Diagnostics]**. If the problem persists, have your TV serviced by qualified service personnel.

Troubles and Solutions

There is no picture (screen is dark) and no sound.

- Check the antenna (aerial)/cable connection.
- Connect the TV to mains lead, and press **I/⏻** on the TV or remote control.

Some programmes cannot be tuned.

- Check the antenna (aerial).
- The satellite cable might be short-circuited or there might be connection problems of the cable. Check the cable connection and then turn the TV off with the Mains power On/Off switch, and turn it on again.
- The frequency that you entered is out of range. Consult the received satellite broadcasting company.

There is no Cable TV services (programmes) found.

- Check the cable connection or tuning configuration.
- Attempt the [Digital Auto Tuning] by selecting [Antenna] instead of [Cable].

The remote does not function.

- Replace the batteries.
- Your TV may be in SYNC mode. Press **SYNC MENU**, select [TV Control] and then select [Home (Menu)] or [Options] to control the TV.

The [Parental Lock] password has been forgotten.

- Enter 9999 for the PIN code. (PIN code 9999 is always accepted.)

The TV surrounds become warm.

- When the TV is used for an extended period, the TV surrounds become warm. You may feel hot when touching there by the hand.

Frozen audio or video, a blank screen, or the TV does not respond to TV or remote buttons.

- Perform a simple reset of the TV by unplugging the mains lead for two minutes, then plug it in again.

The **I/⏻**, **CH+/-**, **⏪ +/-**, **⏩ +/-**, **⏮**, **⏭** and **HOME** buttons cannot be located on the TV.

- See below illustration for location of the buttons on the TV.

Rear of TV

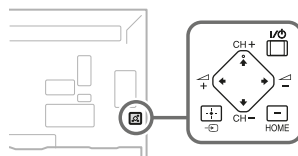

- The illumination LED is turned on.
- If you do not wish to light up the illumination LED, you can turn it off.

Press **HOME**, then select **[Settings]** → **[System Settings]** → **[General Set-up]** → **[Illumination LED]** → **[Off]**. You can also press **OPTIONS**, then select **[Illumination LED]** → **[Off]**.

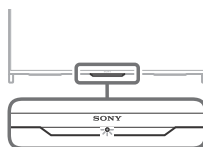

Cannot connect to a wireless router by WPS.

- If you use WEP security, select **[Easy]** → **[Wi-Fi]** → **[Connect by scan list]**. Then, select the network name (SSID) you want to connect.

Cannot find the required network name in network setup.

- Select **[Manual Entry]** and press **⊕** to enter network name.

Specifications

System

Panel system

LCD (Liquid Crystal Display) Panel, LED Backlight

TV system

Analogue: Depending on your country/area

selection: B/G, D/K, L, I, M

Digital: DVB-T/DVB-C

DVB-T2

Satellite: DVB-S/DVB-S2

Colour/video system

Analogue: PAL, SECAM, NTSC3.58, NTSC4.43

Digital: Refer to the i-Manual.

Channel coverage

Analogue: UHF/VHF/Cable, Depending on your country/area selection.

Digital: UHF/VHF/Cable, Depending on your country/area selection.

Satellite: IF Frequency 950-2150 MHz

Sound output

10 W + 10 W

Wireless technology

Protocol IEEE802.11a/b/g/n

Input/Output jacks

Antenna (aerial) cable

75 ohm external terminal for VHF/UHF

Satellite antenna

Female F-Type Connector IEC169-24, 75 ohm.

DiSEqC 1.0, LNB 13 V/18 V & 22 kHz tone, Single

Cable Distribution EN50494.

AV1

21-pin scart connector (CENELEC standard)

including audio/video input, RGB input and TV audio/video output.

COMPONENT IN

YPbPr (Component Video): 1080p (50, 60 Hz),

1080i (50, 60 Hz), 720p (50, 60 Hz), 576p, 576i,

480p, 480i

Audio input (phono jacks)

AV2

Video input (common phono pin with Y input)

HDMI IN 1, 2, 3, 4

Video (2D): 1080p (30, 50, 60 Hz), 1080/24p, 1080i (50, 60 Hz), 720p (30, 50, 60 Hz), 720/24p, 576p, 576i, 480p, 480i, PC Formats

Video (3D):

Frame Packing: 1080p (30 Hz), 1080/24p,

1080i (50, 60 Hz), 720p (30, 50, 60 Hz), 720/24p

Side-by-Side: 1080p (50, 60 Hz), 1080/24p,

1080i (50, 60 Hz), 720p (50, 60 Hz)

Over-Under: 1080p (30, 50, 60 Hz), 1080/24p,

1080i (50, 60 Hz), 720p (50, 60 Hz)

Audio: 5.1 channel linear PCM: 32, 44.1 and

48 kHz, 16, 20 and 24 bits, Dolby Digital

ARC (Audio Return Channel) (HDMI IN 2 only)

MHL (common with HDMI IN 1)

Video (2D): 1080p (30 Hz), 1080/24p,

1080i (50, 60 Hz), 720p (30, 50, 60 Hz),

720/24p, 576p, 576i, 480p, 480i

Video (3D):

Side-by-Side: 1080/24p, 1080i (50, 60 Hz),

720p (50, 60 Hz)

Over-Under: 1080p (30 Hz), 1080/24p,

1080i (50, 60 Hz), 720p (50, 60 Hz)

Audio: 5.1 channel linear PCM: 32, 44.1 and

48 kHz, 16, 20 and 24 bits, Dolby Digital

DIGITAL AUDIO OUT (OPTICAL)

Digital optical jack (Two channel linear PCM, Dolby Digital)

AUDIO OUT/

Audio output (stereo mini jack)

Headphone jack

(supports Subwoofer out)

HDD REC,

USB HDD device port ( only), USB port

CAM (Conditional Access Module) slot

LAN

10BASE-T/100BASE-TX connector (Depending on the operating environment of the network, connection speed may differ. 10BASE-T/100BASE-TX communication rate and communication quality are not guaranteed for this TV.)

Others

Optional accessories

Touchpad Remote Control: RMF-ED004

Wall-Mount Bracket: SU-WL450

Camera and Microphone Unit: CMU-BR200/
CMU-BR100

Wireless subwoofer: SWF-BR100

MHL cable: DLC-MB10/DLC-MB20/DLC-MC10/
DLC-MC20

Active 3D Glasses: TDG-BT500A



Operating temperature

0 °C – 40 °C

Operating humidity

10 % – 80 % RH (non-condensing)

Power and others

Power requirements

220 V - 240 V AC, 50 Hz

Energy Efficiency Class

A+

Screen size (measured diagonally) (Approx.)

60 inches / 152.5 cm

Power consumption

in [Standard] mode

105 W

in [Vivid] mode

201 W

Average annual energy consumption*1

146 kWh

Standby power consumption*2

0.25 W (13 W in software/EPG update mode)

Display resolution

1,920 dots (horizontal) × 1,080 lines (vertical)

Dimensions (Approx.) (w × h × d)

with Table-Top Stand

137.1 × 84.1 × 32.3 cm

without Table-Top Stand

137.1 × 79.9 × 9.3 cm

Mass (Approx.)

with Table-Top Stand

34.7 kg

without Table-Top Stand

33.7 kg

- *1 Energy consumption per year, based on the power consumption of the television operating 4 hours per day for 365 days. The actual energy consumption will depend on how the television is used.
- *2 Specified standby power is reached after the TV finishes necessary internal processes.

Note

- Do not remove the dummy card from TV CAM (Conditional Access Module) slot other than to insert a smart card fitted in CAM.
- Optional accessories availability depends on countries/region/TV model/stock.
- Design and specifications are subject to change without notice.
- This TV set incorporates MHL 2.

Notes on Digital TV function

- Any functions related to Digital TV (DVB) will only work in countries or areas where DVB-T/DVB-T2 (MPEG-2 and H.264/MPEG-4 AVC) digital terrestrial signals are broadcast or where you have access to a compatible DVB-C (MPEG-2 and H.264/MPEG-4 AVC) cable service. Please confirm with your local dealer if you can receive a DVB-T/DVB-T2 signal where you live or ask your cable provider if their DVB-C cable service is suitable for integrated operation with this TV.
- Your cable provider may charge a fee for their services, or require you to agree to its terms and conditions of business.
- This TV set complies with DVB-T/DVB-T2 and DVB-C specifications, but compatibility with future DVB-T/DVB-T2 digital terrestrial and DVB-C digital cable broadcasts are not guaranteed.
- Some Digital TV functions may not be available in some countries/areas and DVB-C cable may not operate correctly with some providers.

Trademark information

- The terms HDMI and HDMI High-Definition Multimedia Interface, and the HDMI Logo are trademarks or registered trademarks of HDMI Licensing LLC in the United States and other countries.
- DLNA®, the DLNA Logo and DLNA CERTIFIED® are trademarks, service marks, or certification marks of the Digital Living Network Alliance.
- Manufactured under license from Dolby Laboratories.
Dolby and the double-D symbol are trademarks of Dolby Laboratories.
- “BRAVIA” and BRAVIA are trademarks of Sony Corporation.
- TrackID is a trademark or registered trademark of Sony Mobile Communications AB.
- Gracenote, Gracenote eyeQ, Gracenote VideoID, Gracenote Video Explore, Gracenote MusicID, the Gracenote logo and logotype, and the “Powered by Gracenote” logo are either registered trademarks or trademarks of Gracenote in the United States and/or other countries.
- Opera® Devices SDK from Opera Software ASA. Copyright 1995-2014 Opera Software ASA. All rights reserved.
- Wi-Fi, Wi-Fi Direct and Miracast are trademarks or registered trademarks of Wi-Fi Alliance.
- “Sony Entertainment Network logo” and “Sony Entertainment Network” are trademarks of Sony Corporation.
- MHL, Mobile High-Definition Link and the MHL Logo are trademarks or registered trademarks of MHL Licensing, LLC.
- For DTS patents, see <http://patents.dts.com>. Manufactured under license from DTS Licensing Limited. DTS, the Symbol, & DTS and the Symbol together are registered trademarks, and DTS Digital Surround is a trademark of DTS, Inc. © DTS, Inc. All Rights Reserved.
- Designed with UEI Technology™ Under License from Universal Electronics Inc. Portions © UEI 2000 – 2013
- The Bluetooth® word mark and logos are owned by the Bluetooth SIG, Inc. and any use of such marks by Sony Corporation is under license. Other trademarks and trade names are those of their respective owners.
- DiSEqC™ is a trademark of EUTELSAT. This TV supports DiSEqC 1.0. This TV is not intended for controlling motorized antennas.

Table des matières

AVIS IMPORTANT.....	2
Consignes de sécurité.....	3
Précautions.....	5
Fixation du support de table (alternative).....	7
Installation du téléviseur au mur.....	8
Dépannage.....	10
Problèmes et solutions.....	10
Spécifications.....	11

Introduction

Sony vous remercie d'avoir choisi ce téléviseur. Avant de l'utiliser, nous vous invitons à lire attentivement ce manuel et à le conserver pour vous y référer ultérieurement.

Remarque

- Avant d'utiliser le téléviseur, lisez les « Consignes de sécurité » (page 3).
- Les images et illustrations reprises dans ce manuel et dans le Guide de démarrage rapide sont fournies pour référence uniquement et peuvent présenter des différences par rapport au produit proprement dit.

Emplacement de l'étiquette d'identification

Les étiquettes reprenant le numéro de modèle, la date de production (mois/année) et les caractéristiques nominales de l'alimentation (selon les normes de sécurité en vigueur) se trouvent à l'arrière du téléviseur ou de l'emballage.

AVERTISSEMENT
POUR ÉVITER LES
INCENDIES, TENEZ
TOUJOURS LES BOUGIES ET
AUTRES FLAMMES NUES
ÉLOIGNÉES DE CE PRODUIT.



AVIS IMPORTANT

Ce produit a été fabriqué par ou pour le compte de Sony Corporation, 1-7-1 Konan Minato-ku Tokyo, 108-0075 Japon. Toutes les questions relatives à la conformité des produits basées sur la législation européenne doivent être adressées à son représentant, Sony Deutschland GmbH, Hedelfinger Strasse 61, 70327 Stuttgart, Allemagne. Pour toute question relative au Service Après-Vente ou à la Garantie, merci de bien vouloir vous référer aux coordonnées qui vous sont communiquées dans les documents « Service (SAV) » ou Garantie.

Avis relatif au signal sans fil

Par la présente, Sony Corporation déclare que l'appareil est conforme aux exigences essentielles et aux autres dispositions pertinentes de la directive 1999/5/CE.

Pour toute information complémentaire, veuillez consulter l'URL suivante :

<http://www.compliance.sony.de/>

Avis aux clients : les informations suivantes s'appliquent uniquement aux appareils vendus dans les pays qui appliquent les directives de l'UE.

Le système de télévision sans fil peut être utilisé dans les pays suivants :

AT, BE, HR, CY, CZ, DK, EE, FI, FR, DE, GR, HU, IE, IT, LV, LT, LU, MT, NL, PL, PT, SK, SI, ES, SE, GB, IS, LI, NO, CH, BG, RO, TR, AL, BA, MK, MD, RS, ME

Cet appareil peut être utilisé dans d'autres pays non européens.



Consignes de sécurité

AVERTISSEMENT

Les piles ne doivent pas être exposées à une chaleur excessive, par exemple rayon du soleil, feu ou toute source de chaleur similaire.

Installation/Mise en place

Installez et utilisez le téléviseur conformément aux instructions ci-dessous afin d'éviter tout risque d'incendie, d'électrocution ou autre dommage et/ou blessure.

Installation

- Le téléviseur doit être installé à proximité d'une prise de courant aisément accessible.
- Positionnez le téléviseur sur une surface stable et horizontale afin d'éviter qu'il ne tombe, n'entraîne des blessures ou ne soit endommagé.
- L'installation murale du téléviseur doit être confiée à un technicien spécialisé.
- Pour des raisons de sécurité, il est vivement recommandé d'utiliser les accessoires Sony, notamment :
Support de fixation murale
— SU-WL450
- Veillez à utiliser les vis fournies avec le support de fixation murale lorsque vous fixez les crochets de fixation (Support) au téléviseur. Les vis fournies sont conçues de la manière illustrée lorsqu'elles sont mesurées à partir de la surface de fixation du crochet de fixation (Support). Leur diamètre et leur longueur varient suivant le modèle de support de fixation murale. L'utilisation de vis autres que celles fournies peut occasionner des dégâts à l'intérieur du téléviseur ou provoquer sa chute, etc.

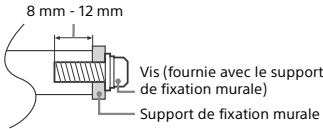

Transport

- Avant de transporter le téléviseur, débranchez tous ses câbles.
- La présence de deux ou trois personnes est nécessaire pour le transport des téléviseurs de grande taille.
- Pour transporter le téléviseur à la main, saisissez-le de la manière illustrée. N'exercez aucune pression sur le panneau LCD ni sur le cadre qui entoure l'écran.

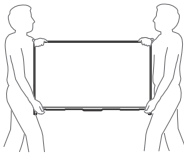

- Lorsque vous transportez le téléviseur, ne le soumettez pas à des secousses ou des vibrations excessives.
- Lorsque vous transportez le téléviseur pour le porter à réparer ou lorsque vous démontez, glissez-le dans son emballage et son carton d'origine.

Aération

- Vous ne devez jamais obstruer les orifices d'aération du boîtier ni y introduire un objet quelconque.
- Laissez un espace libre autour du téléviseur, comme indiqué ci-dessous.
- Il est vivement recommandé d'utiliser le support de fixation murale Sony pour favoriser la circulation adéquate de l'air.

Installation murale

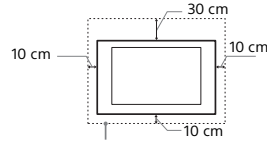

Laissez au moins cet espace libre autour du téléviseur.

Installation sur pied

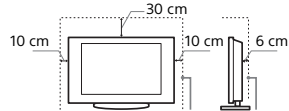

Laissez au moins cet espace libre autour du téléviseur.

- Pour une ventilation correcte, sans accumulation de salissures ni de poussière :
 - Ne placez pas le téléviseur à plat, à l'envers, vers l'arrière ou sur le côté.
 - Ne placez pas le téléviseur sur une étagère, un tapis, un lit ou dans un placard.
 - Ne couvrez pas le téléviseur avec des tissus tels que des rideaux, pas plus qu'avec des journaux, etc.
 - N'installez pas le téléviseur comme illustré ci-dessous.

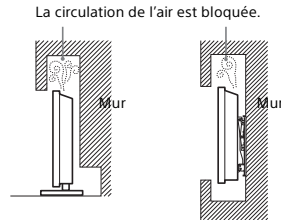

Cordon d'alimentation secteur

Manipulez le cordon et la prise d'alimentation secteur comme indiqué ci-dessous afin d'éviter tout risque d'incendie, d'électrocution ou autre dommage et/ou blessure :

- Utilisez uniquement un cordon d'alimentation Sony et pas d'une autre marque.
- Insérez la fiche à fond dans la prise secteur.
- Utilisez le téléviseur sur une alimentation de 220-240 V CA uniquement.
- Pour votre propre sécurité, assurez-vous que le cordon d'alimentation secteur est débranché lorsque vous réalisez des branchements et veillez à ne pas trébucher dans les câbles.
- Avant d'effectuer tout type d'intervention ou de déplacer le téléviseur, débranchez le cordon d'alimentation secteur de la prise de courant.
- Eloignez le cordon d'alimentation secteur des sources de chaleur.
- Débranchez la fiche du cordon d'alimentation secteur et nettoyez-la régulièrement. Si la fiche accumule de la poussière ou est exposée à l'humidité, son isolation peut se détériorer et un incendie peut se déclarer.

Remarque

- N'utilisez pas le cordon d'alimentation fourni avec un autre appareil.
- Ne pliez pas et ne tordez pas exagérément le cordon d'alimentation secteur. Cela pourrait mettre à nu ou rompre les fils conducteurs.
- Ne modifiez pas le cordon d'alimentation secteur.
- Ne posez jamais d'objet lourd sur le cordon d'alimentation secteur.
- Ne tirez jamais sur le cordon d'alimentation secteur proprement dit pour le débrancher.
- Veillez à ne pas brancher un trop grand nombre d'appareils sur la même prise de courant.
- Pour la prise de courant, n'utilisez pas une prise de mauvaise qualité.

Ce qu'il ne faut pas faire

N'installez/n'utilisez pas le téléviseur dans des lieux, environnements ou situations comparables à ceux répertoriés ci-dessous car sinon, il risque de ne pas fonctionner correctement ou de provoquer un incendie, une électrocution, d'autres dommages et/ou des blessures.

Lieu :

- A l'extérieur (en plein soleil), au bord de la mer, sur un bateau ou voilier, à l'intérieur d'un véhicule, dans des établissements hospitaliers, des sites instables, exposés à la pluie, l'humidité ou à la fumée.
- Si le téléviseur est placé dans les vestiaires de thermes ou de bains publics, le soufre dans l'atmosphère, etc., risque de l'endommager.



- Pour une qualité d'image optimale, n'exposez pas l'écran à un éclairage direct ou aux rayons directs du soleil.
- Évitez de déplacer le téléviseur d'une zone à une zone chaude. Les changements brusques de température ambiante peuvent entraîner une condensation de l'humidité. Le téléviseur peut alors diffuser des images et/ou des couleurs de qualité médiocre. Dans une telle éventualité, laissez l'humidité s'évaporer complètement avant de mettre le téléviseur sous tension.

Environnement :

- Endroits excessivement chauds, humides ou poussiéreux ; accessibles aux insectes ; soumis à des vibrations mécaniques, à proximité d'objets inflammables (bougies, etc.). Le téléviseur ne doit être exposé à aucune forme d'écoulement ou d'éclaboussure. C'est pourquoi aucun objet rempli d'un liquide quelconque, comme un vase, ne doit être placé sur le téléviseur.
- Ne placez pas le téléviseur dans un espace humide ou poussiéreux ni dans une pièce pleine de vapeur ou de fumée grasse (près de tables de cuisson ou d'humidificateurs). Il pourrait en résulter un incendie, des risques d'électrocution ou des déformations.
- N'installez pas le téléviseur à des endroits sujets à des températures extrêmes, par exemple la lumière directe du soleil ou près d'un radiateur ou d'un ventilateur soufflant de l'air chaud. Il peut en résulter une surchauffe du téléviseur, susceptible de déformer le boîtier et/ou d'entraîner le dysfonctionnement du téléviseur.



Situation :

- N'utilisez pas le téléviseur avec les mains mouillées, sans son boîtier ou avec des accessoires non recommandés par le fabricant. En cas d'orage, débranchez le téléviseur de la prise secteur et de la prise d'antenne.
- N'installez pas le téléviseur de manière saillante dans un espace ouvert. Des personnes pourraient se blesser ou l'endommager ou des objets pourraient se heurter au téléviseur.



Eclats et projections d'objets :

- Ne projetez aucun objet en direction du téléviseur. Le verre de l'écran pourrait être brisé lors de l'impact et provoquer des blessures graves.
- Si la surface de l'écran se fendille, ne touchez pas le téléviseur avant d'avoir débranché le cordon d'alimentation secteur. Le non-respect de cette consigne peut entraîner un risque d'électrocution.

Au repos

- Si vous envisagez de ne pas utiliser le téléviseur pendant plusieurs jours, il est conseillé de le débrancher de l'alimentation secteur pour des raisons de sécurité et de protection de l'environnement.
- Le téléviseur étant toujours sous tension lorsqu'il est simplement éteint, débranchez la fiche d'alimentation secteur de la prise de courant pour le mettre complètement hors tension.
- Toutefois, certains téléviseurs possèdent des caractéristiques dont le bon fonctionnement peut exiger que l'appareil demeure sous tension lorsqu'il est en mode veille.

Avec les enfants

- Ne laissez pas les enfants grimper sur le téléviseur.
- Conservez les petits accessoires hors de portée des enfants pour éviter tout risque d'ingestion accidentelle.

Si vous rencontrez les problèmes suivants...

Eteignez le téléviseur et débranchez immédiatement le cordon d'alimentation de la prise secteur si l'un des problèmes suivants devait survenir.

Contactez votre revendeur ou le centre de service après-vente Sony pour faire contrôler votre téléviseur par un technicien spécialisé.

Si :

- Le cordon d'alimentation secteur est endommagé.
- La prise de courant est de mauvaise qualité.
- Le téléviseur est endommagé après avoir subi une chute, un impact ou la projection d'un objet.
- Un objet liquide ou solide a pénétré à l'intérieur des ouvertures du boîtier.

À propos de la température du moniteur LCD

Si vous utilisez le moniteur LCD pendant une période prolongée, la température augmente dans la zone entourant le panneau. Si vous le touchez, vous remarquerez peut-être qu'il est chaud.

Précautions

Regarder la télévision

- Certaines personnes peuvent ressentir une gêne (comme des troubles de la vue, de la fatigue ou des nausées) lorsqu'elles regardent des images vidéo 3D ou jouent à des jeux 3D stéréoscopiques. Sony recommande à tous les téléspectateurs de faire des pauses régulières lorsqu'ils regardent des images vidéo 3D ou jouent à des jeux 3D stéréoscopiques. La durée et la fréquence des pauses varient en fonction des personnes. À vous de décider ce qui vous convient le mieux. Si vous ressentez la moindre gêne, il vous est conseillé d'arrêter de regarder les images vidéo 3D ou d'arrêter de jouer aux jeux 3D stéréoscopiques jusqu'à ce que la gêne disparaisse. Consultez un docteur si vous le jugez nécessaire. Il est également conseillé de relire (i) le manuel d'instructions de tous les périphériques utilisés avec la télévision et (ii) de consulter notre site Internet (<http://support.sony-europe.com/>) pour avoir les dernières informations. La vue des jeunes enfants (particulièrement ceux qui ont moins de six ans) est encore en plein développement. Consultez votre docteur (comme un pédiatre ou un ophtalmologue) avant d'autoriser les jeunes enfants à regarder des images vidéo 3D ou à jouer à des jeux 3D stéréoscopiques. Les adultes doivent surveiller les jeunes enfants pour vérifier qu'ils suivent bien les recommandations données ci-dessus.
- N'utilisez pas, ne rangez pas et ne laissez pas les lunettes 3D dans des endroits où la température est élevée, notamment sous les rayons directs du soleil ou dans un véhicule en plein soleil.
- Veuillez noter que lorsque le simulateur 3D est activé, l'image est modifiée par rapport à l'originale en raison de la conversion assurée par la télévision.
- Regarder la télévision dans une pièce modérément éclairée ou peu éclairée ou pendant une période prolongée soumet vos yeux à un effort.
- Si vous utilisez un casque, réglez le volume de façon à éviter un niveau sonore excessif qui pourrait altérer votre capacité auditive.

Ecran LCD

- Bien que l'écran LCD soit fabriqué avec une technologie de haute précision et soit doté d'une définition de pixels effectifs de 99,99 % ou supérieure, il est possible que quelques points noirs ou points lumineux (rouges, bleus ou verts) apparaissent constamment sur l'écran. Ce phénomène est inhérent à la structure de l'écran LCD et n'indique pas un dysfonctionnement.
- N'appuyez pas sur le filtre avant, ne l'érafflez pas et ne placez pas d'objets sur ce téléviseur. L'image pourrait être instable ou l'écran LCD être endommagé.
- Si ce téléviseur est utilisé dans un environnement froid, l'image peut apparaître sale ou sombre. Ce n'est pas le signe d'un dysfonctionnement. Ce phénomène disparaît au fur et à mesure que la température augmente.
- Une image rémanente peut apparaître lorsque des images fixes sont affichées en continu. Elle peut disparaître au bout d'un certain temps.
- L'écran et le boîtier se réchauffent lorsque le téléviseur est en cours d'utilisation. Ceci n'a rien d'anormal.
- L'écran LCD contient une petite quantité de cristaux liquides. Respectez les réglementations locales en vigueur concernant la mise au rebut de cet équipement.

Traitement et nettoyage du boîtier et de la surface de l'écran du téléviseur

Assurez-vous que le cordon d'alimentation secteur relié au téléviseur est débranché de la prise de courant avant d'entreprendre toute opération de nettoyage. Pour éviter toute dégradation du matériel ou du revêtement de l'écran, respectez les précautions suivantes.

- Pour ôter la poussière du boîtier ou de la surface de l'écran, frottez délicatement avec un linge doux. En cas de saleté tenace, frottez avec un linge doux légèrement imprégné d'une solution à base de détergent doux dilué.
- Ne jamais vaporiser d'eau ou de détergent directement sur le téléviseur. Le liquide pourrait couler au bas de l'écran ou sur les parties extérieures, voire pénétrer dans le téléviseur et l'endommager.
- N'utilisez jamais d'éponge abrasive, de produit de nettoyage alcalin/acide, de poudre à récurer ou de solvant volatil, qu'il s'agisse d'alcool, d'essence, de diluant ou d'insecticide. L'utilisation de ces produits ou tout contact prolongé avec des matériaux en caoutchouc ou en vinyle peut endommager la surface de l'écran et le matériel du boîtier.
- Le nettoyage régulier des ouvertures de ventilation est recommandé pour assurer une ventilation correcte.
- Si l'angle du téléviseur doit être réglé, déplacez lentement ce dernier pour éviter qu'il ne se désolidarise et tombe de son pied.



Appareils optionnels

- Éloignez le téléviseur de tout appareil ou équipement optionnel émettant des rayonnements électromagnétiques. Sinon, cela pourrait entraîner une déformation de l'image et/ou un bruit.
- Cet appareil a été testé et déclaré conforme aux limites de la Directive CEM lors de l'utilisation d'un câble de signal de liaison dont la longueur ne dépasse pas 3 mètres.

Recommandation relative à la fiche de type F

Le fil interne ne peut pas dépasser le connecteur de plus de 1,5 mm.

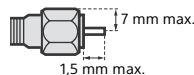

(Illustration de référence de la fiche de type F)

Faire attention lors de l'utilisation de la télécommande

- Respectez les polarités lors de l'insertion de piles.
- Ne mélangez pas des piles de types différents, ni des piles usagées avec des piles neuves.
- Respectez l'environnement lorsque vous jetez les piles. L'élimination des piles peut être réglementée dans certaines régions. Consultez les autorités locales.
- Manipulez la télécommande avec soin. Ne la laissez pas tomber, ne la piétinez pas et ne renversez aucun liquide sur celle-ci.
- Ne placez pas la télécommande à proximité d'une source de chaleur, dans un endroit exposé à la lumière directe du soleil ou dans une pièce humide.

Fonction sans fil de l'appareil

- N'utilisez pas cet appareil à proximité d'un équipement médical (stimulateur cardiaque, par exemple), car cela pourrait altérer le bon fonctionnement de ce dernier.
- Même si cet appareil émet/reçoit des signaux brouillés, soyez attentif aux éventuelles interceptions non autorisées. Nous ne pouvons être tenus responsables de tout problème que cela pourrait entraîner.

Mise au rebut du téléviseur



Traitement des appareils électriques et électroniques en fin de vie (Applicable dans les pays de l'Union Européenne et aux autres pays européens disposant de systèmes de collecte sélective)

Ce symbole, apposé sur le produit ou sur son emballage, indique que ce produit ne doit pas être traité avec les déchets ménagers. Il doit être remis à un point de collecte approprié pour le recyclage des équipements électriques et électroniques. En vous assurant que ce produit est mis au rebut de façon appropriée, vous participez activement à la prévention des conséquences négatives que leur mauvais traitement pourrait provoquer sur l'environnement et sur la santé humaine. Le recyclage des matériaux contribue par ailleurs à la préservation des ressources naturelles. Pour toute information complémentaire au sujet du recyclage de ce produit, vous pouvez contacter votre municipalité, votre déchetterie locale ou le point de vente où vous avez acheté le produit.



Elimination des piles et accumulateurs usagés (Applicable dans les pays de l'Union Européenne et aux autres pays européens disposant de systèmes de collecte sélective)

Ce symbole, apposé sur les piles et accumulateurs ou sur les emballages, indique que les piles et accumulateurs fournis avec ce produit ne doivent pas être traités comme de simples déchets ménagers. Sur certains types de piles, ce symbole apparaît parfois combiné avec un symbole chimique. Les symboles pour le mercure (Hg) ou le plomb (Pb) sont rajoutés lorsque ces piles contiennent plus de 0,0005% de mercure ou 0,004% de plomb. En vous assurant que ces piles et accumulateurs sont mis au rebut de façon appropriée, vous participez activement à la prévention des conséquences négatives que leur mauvais traitement pourrait provoquer sur l'environnement et sur la santé humaine. Le recyclage des matériaux contribue par ailleurs à la préservation des ressources naturelles. Pour les produits qui pour des raisons de sécurité, de performance ou d'intégrité de données nécessitent une connexion permanente à une pile ou à un accumulateur, il conviendra de vous rapprocher d'un service technique qualifié pour effectuer son remplacement. En rapportant votre appareil électrique en fin de vie à un point de collecte approprié vous vous assurez que la pile ou l'accumulateur incorporé sera traité correctement. Pour tous les autres cas de figure et afin d'enlever les piles ou accumulateurs en toute sécurité de votre appareil, reportez-vous au manuel d'utilisation. Rapportez les piles ou accumulateurs usagés au point de collecte approprié pour le recyclage. Pour toute information complémentaire au sujet du recyclage de ce produit ou des piles et accumulateurs, vous pouvez contacter votre municipalité, votre déchetterie locale ou le point de vente où vous avez acheté ce produit.

Fixation du support de table (alternative)

Reportez-vous au mode d'emploi ci-dessous pour mettre le support de table sur la position médiane lorsque celui-ci est sur la position de bord.

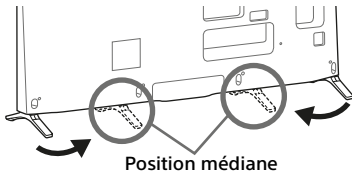

1

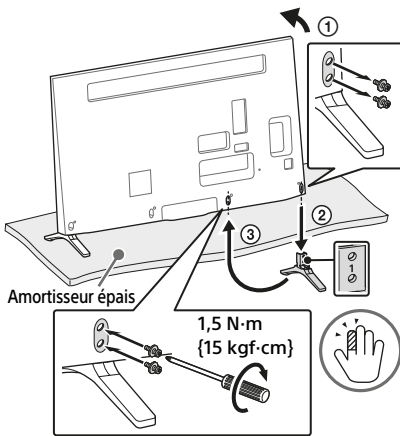

2

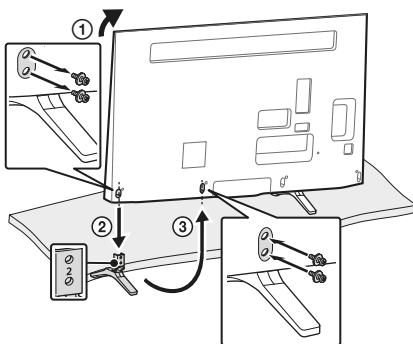

Remarque

Au moins deux personnes sont nécessaires pour effectuer cette installation.

Installation du téléviseur au mur

Ce mode d'emploi du téléviseur illustre seulement les étapes nécessaires à la préparation de son installation avant sa fixation au mur.

A l'attention des clients :

Pour protéger le produit et pour des raisons de sécurité, Sony conseille vivement de confier l'installation de votre téléviseur à des revendeurs ou des installateurs agréés Sony. N'essayez pas de l'installer vous-même.

A l'attention des revendeurs et installateurs Sony :

Soyez particulièrement attentif à la sécurité pendant l'installation, l'entretien périodique et l'examen du produit.

Une certaine expérience est requise pour installer ce produit, en particulier pour déterminer la résistance du mur qui devra supporter le poids du téléviseur. Veillez à confier la fixation de ce produit au mur à un revendeur Sony ou un installateur agréé et apportez une attention suffisante à la sécurité pendant l'installation. Sony n'est responsable d'aucun dégât ou blessure provoqué par une erreur de manipulation ou installation incorrecte.

Utilisez le support de fixation mural SU-WL450 (non fourni) pour fixer le téléviseur au mur. Lorsque vous installez le support de fixation mural, reportez-vous également au Mode d'emploi et au Guide d'installation fournis avec le support de fixation mural.

Remarque

- Les vis que vous retirez doivent être rangées en lieu sûr, hors de portée des enfants.

1 Retirez les vis à l'arrière du téléviseur.

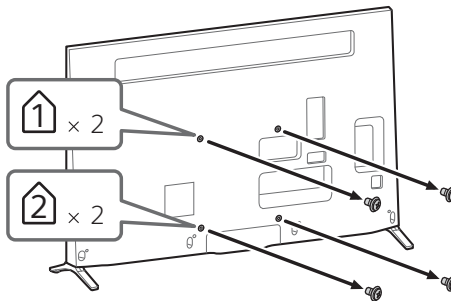

- 2 Fixez la fixation murale **H** (fournie avec le téléviseur) à l'arrière du téléviseur (de sorte qu'elle soit parallèle au mur). Il n'est pas nécessaire d'exécuter cette étape pour la fixation ultraplate.

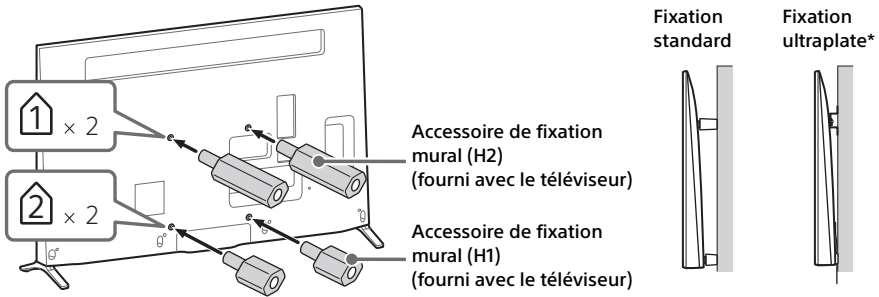

- * Vous ne pouvez pas utiliser certaines des bornes situées à l'arrière du téléviseur lorsque vous optez pour le style de montage super fin.

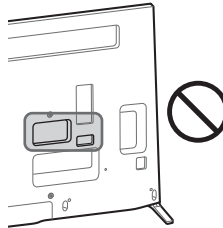

Remarque

- Si vous utilisez un tournevis électrique, réglez le couple à environ 1,5 N·m (15 kgf·cm).

Dépannage

Lorsque l'affichage LED clignote en rouge, comptez le nombre de clignotements (l'intervalle est de trois secondes).

Si l'LED d'éclairage clignote en rouge, réinitialisez le téléviseur en débranchant le cordon d'alimentation secteur du téléviseur pendant deux minutes, puis remettez le téléviseur sous tension.

Si le problème persiste, contactez votre revendeur ou votre Centre de Service Après-Vente Sony en indiquant le nombre de clignotements en rouge de l'LED d'éclairage (à intervalle de trois secondes). Appuyez sur I/⏻ sur le téléviseur pour mettre celui-ci hors tension, débranchez le cordon d'alimentation secteur et adressez-vous à votre revendeur ou votre Centre de Service Après-Vente Sony.

Lorsque la LED d'éclairage ne clignote pas, vérifiez les éléments comme suit.

Vous pouvez également vous reporter à la section [Dépannage] de l'i-Manual ou exécuter un autodiagnostic en sélectionnant ? [Aide] → [Assistance clientèle] → [Autodiagnostic]. Si le problème persiste, confiez votre téléviseur à un technicien qualifié.

Problèmes et solutions

Absence d'image (écran noir) et de son.

- Vérifiez le raccordement de l'antenne/câble.
- Branchez le téléviseur au cordon d'alimentation secteur et appuyez sur la touche I/⏻ du téléviseur ou de la télécommande.

Impossible de syntoniser certains programmes.

- Vérifiez le raccordement de l'antenne.
- Le câble satellite est peut-être court-circuité ou il peut avoir des problèmes de connexion. Vérifiez le câble et la connexion puis éteignez le téléviseur avec l'interrupteur Oui/Non et allumez de nouveau.
- La fréquence que vous avez saisie est hors limites. Veuillez consulter le fournisseur de programme satellite.

Absence de services TV câblés (programmes).

- Vérifiez le raccordement des câbles ou la configuration du réglage.
- Essayez la [Recherche auto. des chaînes numériques] en sélectionnant [TNT] au lieu de [Câble].

La télécommande ne fonctionne pas.

- Remplacez les piles.
- Votre téléviseur est peut-être en mode SYNC. Appuyez sur **SYNC MENU**, sélectionnez [Commande TV], puis sélectionnez [Accueil (Menu)] ou [Options] pour commander le téléviseur.

Le mot de passe du [Verrouillage parental] a été oublié.

- Saisissez 9999 comme code PIN. (Le code PIN 9999 est toujours accepté.)

La température augmente autour du téléviseur.

- Si vous utilisez le téléviseur pendant une période prolongée, la température augmente dans la zone qui l'entoure.
Si vous le touchez, vous remarquerez peut-être qu'il est chaud.

Audio ou vidéo gelé, écran noir ou le téléviseur ne répond pas quand les touches du téléviseur ou de la télécommande sont actionnées.

- Réinitialisez simplement le téléviseur en débranchant le cordon d'alimentation secteur pendant deux minutes, puis en le rebranchant.

Les touches I/⏻, CH+/-, ⏪ +/-, ⏩ +/-, ⏴/⏵/⏶/⏷, [] et HOME sont introuvables sur le téléviseur.

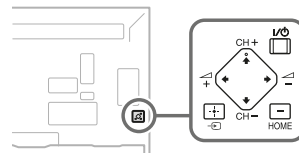

- Reportez-vous à l'illustration ci-dessous pour connaître l'emplacement des touches du téléviseur.

Arrière du téléviseur



L'affichage LED est allumé.

- Si vous ne souhaitez pas allumer l'affichage LED, vous pouvez l'éteindre.

Appuyez sur **HOME**, puis sélectionnez  [Réglages] →  [Paramètres système] → [Réglage général] → [Affichage LED] → [Non]. Vous pouvez aussi appuyer sur **OPTIONS**, puis sélectionner [Affichage LED] → [Non].

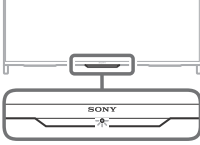

Il est impossible de se connecter à un routeur sans fil avec le WPS.

- Si vous utilisez une sécurité WEP, sélectionnez [Simplifié] → [Wi-Fi] → [Connexion par liste de détection]. Ensuite, sélectionnez le nom du réseau (SSID) que vous souhaitez connecter.

Le nom du réseau requis dans la configuration du réseau est introuvable.

- Sélectionnez [[Saisie manuelle]] et appuyez sur  pour saisir un nom de réseau.

Spécifications

Norme

Type d'affichage

Ecran à cristaux liquides, Rétroéclairage LED

Norme de télévision

Analogique : Selon le pays/region selectionne : B/G, D/K, L, I, M

Numérique : DVB-T/DVB-C
DVB-T2

Satellite : DVB-S/DVB-S2

Norme Couleur/Vidéo

Analogique : PAL, SECAM, NTSC3.58, NTSC4.43

Numérique : Consultez l'i-Manual.

Canaux couverts

Analogique : UHF/VHF/Câble, Selon le pays/la région sélectionné.

Numérique : UHF/VHF/Cable, Selon le pays/la région sélectionné.

Satellite : Fréquence IF 950-2150 MHz

Sortie son

10 W + 10 W

Technologie sans fil

Protocole IEEE802.11a/b/g/n

Prises d'entrée/sortie

Câble d'antenne

Borne 75 ohms externe pour VHF/UHF

Antenne satellite

Connecteur femelle type-F IEC169-24, 75 ohms.

DISEqC 1.0, LNB 13 V/18 V & 22 kHz tone, Diffusion par câble unique EN50494.

/ AV1

Connecteur Péritel à 21 broches (norme CENELEC) comprenant entrée audio et vidéo, entrée RVB et sortie audio et vidéo TV.

/ COMPONENT IN

YPbPr (Vidéo composante) : 1080p (50, 60 Hz), 1080i (50, 60 Hz), 720p (50, 60 Hz), 576p, 576i, 480p, 480i

Entrée audio (prises phono)

AV2

Entrée vidéo (broche phono partagée avec l'entrée Y)

HDMI IN 1, 2, 3, 4

Vidéo (2D) : 1080p (30, 50, 60 Hz), 1080/24p, 1080i (50, 60 Hz), 720p (30, 50, 60 Hz), 720/24p, 576p, 576i, 480p, 480i, Formats PC

Vidéo (3D) :

Frame Packing : 1080p (30 Hz), 1080/24p, 1080i (50, 60 Hz), 720p (30, 50, 60 Hz), 720/24p
Côte à côte : 1080p (50, 60 Hz), 1080/24p, 1080i (50, 60 Hz), 720p (50, 60 Hz)
Dessus-Dessous : 1080p (30, 50, 60 Hz), 1080/24p, 1080i (50, 60 Hz), 720p (50, 60 Hz)

Audio : PCM linéaire 5.1 canaux : 32, 44,1 et 48 kHz, 16, 20 et 24 bits, Dolby Digital ARC (Audio Return Channel) (HDMI IN 2 uniquement)

MHL (partagée avec HDMI IN 1)

Vidéo (2D) : 1080p (30 Hz), 1080/24p, 1080i (50, 60 Hz), 720p (30, 50, 60 Hz), 720/24p, 576p, 576i, 480p, 480i

Vidéo (3D) :

Côte à côte : 1080/24p, 1080i (50, 60 Hz), 720p (50, 60 Hz)
Dessus-Dessous : 1080p (30 Hz), 1080/24p, 1080i (50, 60 Hz), 720p (50, 60 Hz)

Audio : PCM linéaire 5.1 canaux : 32, 44,1 et 48 kHz, 16, 20 et 24 bits, Dolby Digital

DIGITAL AUDIO OUT (OPTICAL)

Prise optique numérique (PCM linéaire deux canaux, Dolby Digital)

AUDIO OUT

Sortie audio (Mini-jack stéréo)

Prise de casque

(prend en charge la sortie du caisson de graves)

1 (HDD REC), 2

Port périphérique HDD USB ( 1 uniquement), Port USB



Fente CAM (Module pour système à contrôle d'accès)

LAN

Connecteur 10BASE-T/100BASE-TX (La vitesse de connexion du réseau peut varier en fonction de l'environnement d'exploitation. Le débit et la qualité de la communication 10BASE-T/100BASE-TX ne sont pas garantis pour ce téléviseur.)

Autres

Accessoires en option

Télécommande tactile : RMF-ED004

Support de fixation murale : SU-WL450

Caméra Microphone : CMU-BR200/CMU-BR100

Caisson de basses sans fil : SWF-BR100

Câble MHL : DLC-MB10/DLC-MB20/DLC-MC10/DLC-MC20

Lunettes 3D actives : TDG-BT500A



Températures de fonctionnement

0 °C – 40 °C

Humidité de fonctionnement

10 % – 80 % HR (sans condensation)

Alimentation et autres

Tension d'alimentation

220 V - 240 V CA, 50 Hz

Classe d'efficacité énergétique

A+

Taille d'écran (mesurée en diagonale) (Environ.)

60 pouces / 152,5 cm

Consommation électrique

en mode [Standard]

105 W

en mode [Intense]

201 W

Consommation électrique annuelle moyenne*1

146 kWh

Consommation électrique en veille*2

0,25 W (13 W en mode de mise à jour du logiciel/EPG)

Résolution d'affichage

1 920 points (horizontal) × 1 080 lignes (vertical)

Dimensions (Environ.) (l × h × p)

Avec support de table

137,1 × 84,1 × 32,3 cm

Sans support de table

137,1 × 79,9 × 9,3 cm

Poids (Environ.)

Avec support de table

34,7 kg

Sans support de table

33,7 kg

- *1 Consommation électrique par an, en considérant que le poste reste allumé 4 heures par jour pendant 365 jours. La consommation réelle dépendra du mode d'utilisation du téléviseur.
- *2 La consommation spécifiée en mode de veille est atteinte une fois que le téléviseur a terminé tous les processus internes nécessaires.

Remarque

- Ne retirez pas la carte factice de la fente TV CAM (Module pour système à contrôle d'accès), sauf pour la remplacer par une carte à puce insérée dans le CAM.
- La disponibilité des accessoires en option varie selon les pays, les régions, les modèles de téléviseur et les stocks.
- La conception et les spécifications sont sujettes à modification sans préavis.
- Ce téléviseur est équipé de MHL 2.

Notes sur la fonction TV numérique

- Les fonctions du Téléviseur numérique (DV3) ne sont opérationnelles que dans les pays ou les zones assurant la diffusion des signaux numériques terrestres DVB-T/ DVB-T2 (MPEG-2 et H.264/MPEG-4 AVC) ou dans les pays ou les zones couverts par un service de diffusion par câble DVB-C (MPEG-2 et H.264/MPEG-4 AVC) compatible. Vérifiez auprès de votre revendeur local que votre zone de résidence permet la réception du signal DVB-T/DVB-T2 ou renseignez-vous auprès de votre câblo-opérateur pour être sûr de la compatibilité du service DVB-C avec ce téléviseur.
- Il est possible que celui-ci vous facture des frais supplémentaires pour ce service et qu'il vous faille accepter ses conditions générales pour cette prestation.
- Ce téléviseur est conforme aux spécifications DVB-T/DVB-T2 et DVB-C mais sa compatibilité avec les futurs programmes numériques terrestres DVB-T/ DVB-T2 et par le câble DVB-C ne peut en aucun cas être garantie.
- Certaines fonctions du téléviseur numérique peuvent ne pas être disponibles dans tous les pays/régions et le service câblé DVB-C peut ne pas s'avérer totalement opérationnel avec certains opérateurs.

Informations sur les marques commerciales

- Les termes HDMI et High-Definition Multimedia Interface ainsi que le logo HDMI sont des marques commerciales ou des marques déposées de HDMI Licensing, LLC aux États-Unis et dans d'autres pays.
- DLNA®, le logo DLNA et DLNA CERTIFIED® sont des marques, des marques de service ou des marques de certification de Digital Living Network Alliance.
- Fabriqué sous licence de Dolby Laboratories. Dolby et le symbole double-D sont des marques déposées de Dolby Laboratories.
- « BRAVIA » et BRAVIA sont des marques de Sony Corporation.
- TrackID est une marque commerciale ou une marque déposée de Sony Mobile Communications AB.
- Gracenote, Gracenote eyeQ, Gracenote VideoID, Gracenote Video Explore, Gracenote MusicID, le logo et le graphisme Gracenote ainsi que le logo « Powered by Gracenote » sont des marques commerciales ou des marques déposées de Gracenote aux États-Unis et/ou dans d'autres pays.
- Opera® Devices SDK from Opera Software ASA. Copyright 1995-2014 Opera Software ASA. All rights reserved.
- Wi-Fi, Wi-Fi Direct et Miracast sont des marques commerciales ou des marques déposées de Wi-Fi Alliance.
- « Sony Entertainment Network logo » et « Sony Entertainment Network » sont des marques de Sony Corporation.
- MHL, Mobile High-Definition Link et le logo MHL sont des marques commerciales ou des marques enregistrées de MHL Licensing, LLC.
- Pour les brevets DTS, visitez <http://patents.dts.com>. Fabriqué sous licence de DTS Licensing Limited. DTS, le symbole, & DTS et le symbole utilisés conjointement sont des marques déposées tandis que DTS Digital Surround est une marque commerciale de DTS, Inc. © DTS, Inc. Tous droits réservés.

- Designed with UEI Technology™
Under License from Universal Electronics
Inc. Portions © UEI 2000 – 2013
- Les logos et le mot de marque Bluetooth®
appartiennent à Bluetooth SIG, Inc. et toute
utilisation de ces marques par Sony
Corporation est couverte par une licence.
Les autres marques commerciales et noms
de marque appartiennent à leurs
propriétaires respectifs.
- DiSEqC™ est une marque déposée de
EUTELSAT.
Ce téléviseur prend en charge DiSEqC 1.0.
Ce téléviseur n'est pas destiné à
commander des antennes à moteur.

Índice

AVISO IMPORTANTE	2
Información de seguridad	3
Precauciones	4
Instalación del soporte de sobremesa (alternativa)	6
Instalación del televisor en una pared ...	7
Solución de problemas	9
Problemas y soluciones	9
Especificaciones	10

Introducción

Gracias por elegir este producto Sony. Antes de utilizar el televisor, lea este manual atentamente y consérvelo para consultarlo en el futuro.

Nota

- Antes de utilizar el televisor, lea la "Información de seguridad" (página 3).
- Las imágenes y las ilustraciones utilizadas en la Guía de inicio rápido y este manual son solo ejemplos y pueden no coincidir con el aspecto real del producto.

Ubicación de la etiqueta identificativa

Las etiquetas correspondientes al Número de modelo, a la Fecha de producción (mes/año) y al voltaje de la Fuente de alimentación (de acuerdo con las normas de seguridad aplicables) se encuentran situadas en la parte posterior del televisor o el embalaje.

ADVERTENCIA

PARA EVITAR LA PROPAGACIÓN DE FUEGO, MANTENGA LAS VELAS U OTRAS LLAMAS SIEMPRE ALEJADAS DE ESTE PRODUCTO.



AVISO IMPORTANTE

Este producto ha sido fabricado por, o en nombre de Sony Corporation, 1-7-1 Konan Minato-ku Tokyo, 108-0075 Japón. Las consultas relacionadas con la conformidad del producto basadas en la legislación de la Unión Europea deben dirigirse al representante autorizado, Sony Deutschland GmbH, Hedelfinger Strasse 61, 70327 Stuttgart, Alemania. Para cualquier asunto relacionado con el servicio o la garantía, por favor diríjase a la dirección indicada en los documentos de servicio o garantía adjuntados con el producto.

Nota sobre la señal inalámbrica

Por medio de la presente, Sony Corporation declara que esta unidad cumple con los requisitos esenciales y cualesquiera otras disposiciones aplicables o exigibles de la Directiva 1999/5/CE. Para mayor información, por favor consulte el siguiente URL: <http://www.compliance.sony.de/>

Aviso para los clientes: la siguiente información solamente es aplicable a los equipos comercializados en los países que cumplan las directivas de la UE.

El sistema inalámbrico de televisión puede utilizarse en los siguientes países:

AT, BE, HR, CY, CZ, DK, EE, FI, FR, DE, GR, HU, IE, IT, LV, LT, LU, MT, NL, PL, PT, SK, SI, ES, SE, GB, IS, LI, NO, CH, BG, RO, TR, AL, BA, MK, MD, RS, ME

Este producto puede utilizarse en otros países no europeos.



Información de seguridad

AVISO

No exponga las pilas a un calor excesivo, como la luz solar directa o una llama.

Instalación/configuración

Instale y utilice el televisor siguiendo las instrucciones que se indican a continuación para evitar el riesgo de incendios, descargas eléctricas u otros daños y/o lesiones.

Instalación

- Debe instalar el televisor cerca de una toma de corriente de fácil acceso.
- Coloque el televisor sobre una mesa o una superficie estable para evitar que pueda caerse y provocar daños personales o estropearse TV.
- La instalación en pared sólo puede ser realizada por personal cualificado.
- Por razones de seguridad, se recomienda utilizar accesorios Sony como:
Soporte de pared
— SU-WL450
- Asegúrese de usar los tornillos suministrados con el soporte de pared al colocar los ganchos de montaje (base) en el televisor. Los tornillos suministrados han sido diseñados tal y como indica la ilustración si se miden desde la superficie de colocación del gancho de montaje (base).
El diámetro y longitud de los tornillos varía en función del modelo de soporte de pared.
Si utiliza otros tornillos, puede provocar un daño interno en el televisor o éste puede caerse, etc.

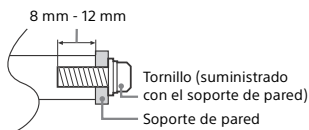

Transporte

- Desconecte todos los cables antes de transportar el televisor.
- Se necesitan dos o tres personas para transportar un televisor grande.
- Al transportar el televisor manualmente, sujételo de la forma descrita a continuación. No ejerza presión sobre la pantalla LCD ni el marco que la rodea.

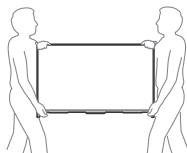

- Durante el transporte, no someta el televisor a sacudidas o vibraciones excesivas.
- Cuando transporte el televisor para repararlo o cuando lo cambie de sitio, embálelo con la caja y el material de embalaje originales.

Ventilación

- Nunca obstruya, cubra ni inserte nada en los orificios de ventilación del aparato.
- Deje espacio alrededor del televisor, tal y como se muestra a continuación.
- Se recomienda utilizar el soporte de pared de Sony para que el aire circule correctamente.

Instalación en la pared

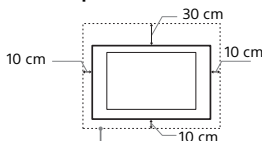

Deje, como mínimo, estas distancias alrededor del televisor.

Instalación sobre pedestal

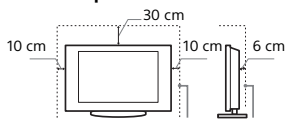

Deje, como mínimo, estas distancias alrededor del televisor.

- Para garantizar una ventilación apropiada y evitar la acumulación de suciedad o polvo:
 - No instale el televisor boca arriba, boca abajo, hacia atrás ni de lado.
 - No instale el televisor en un estante, sobre una alfombra, sobre una cama o dentro de un armario.
 - No cubra el televisor con tejidos como cortinas, ni otros objetos como periódicos, etc.
 - No instale el televisor como se muestra a continuación.

La circulación de aire queda obstruida.

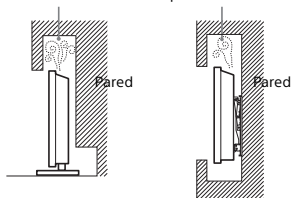

Cable de alimentación

Utilice el cable y el enchufe tal y como se indica a continuación para evitar el riesgo de incendios, descargas eléctricas u otros daños y/o lesiones:

- Utilice únicamente cables de alimentación suministrados por Sony. No utilice cables de otros proveedores.
- Inserte el enchufe totalmente en la toma de corriente.
- Este televisor sólo funciona con alimentación de 220-240 V.
- Cuando conecte los cables, no olvide desenchar el cable de alimentación por razones de seguridad y evite tropezar o enredarse con los cables.
- Desenchufe el cable de alimentación antes de manipular o desplazar el televisor.
- Mantenga el cable de alimentación alejado de fuentes de calor.
- Desconecte el enchufe y límpielo regularmente. Si se acumula polvo o humedad en el enchufe, puede deteriorarse el aislamiento y producirse un incendio.

Nota

- No utilice el cable de alimentación suministrado con otros equipos.
- No apriete, doble ni retuerza excesivamente el cable de alimentación. Los conductores internos podrían quedar al descubierto o romperse.
- No modifique el cable de alimentación.
- No coloque ningún objeto pesado encima del cable de alimentación.
- No tire del cable para desconectarlo.
- No conecte demasiados aparatos a la misma toma de corriente.
- No utilice una toma de corriente de mala calidad.

Uso prohibido

No instale/utilice el televisor en lugares, entornos o situaciones como las descritas a continuación ya que el televisor podría funcionar mal y provocar un incendio, una descarga eléctrica u otros daños y/o lesiones.

Lugar:

- Espacios exteriores (con luz solar directa), en la costa, en una embarcación, dentro de un vehículo, en centros sanitarios, ubicaciones inestables, cerca del agua, la lluvia, humedad o humo.
- Si el televisor se coloca en los vestuarios de unos baños públicos o de un balneario, es posible que sufra daños a causa del azufre suspendido en el aire, etc.



- Para una mejor calidad de imagen, no exponga la pantalla directamente a fuentes de iluminación o a la luz del sol.
- Evite trasladar el televisor de una zona fría a una cálida. Los cambios repentinos de habitación podrían ocasionar condensación de humedad. Esto podría ocasionar que el televisor mostrara imágenes de poca calidad o con un color deficiente. Si esto ocurre, deje que la humedad se evapore por completo antes de encender el televisor.

Entorno:

- Lugares cálidos, húmedos o con excesivo polvo; lugares en los que puedan entrar insectos; lugares expuestos a vibraciones mecánicas, o lugares próximos a objetos inflamables (velas, etc.). No exponga el televisor a goteos ni salpicaduras ni coloque sobre el aparato ningún objeto lleno de líquido como los floreros.
- No coloque el televisor en un espacio húmedo o polvoriento, ni en una habitación expuesta a humos o vapores grasientos (cerca de cocinas o humidificadores). Podría producirse un incendio, una descarga eléctrica o una combadura del aparato.
- No instale el televisor en lugares sometidos a temperaturas extremas como bajo la luz solar directa, cerca de un radiador o de una rejilla de ventilación. El televisor podría calentarse en tales condiciones, lo que podría causar una deformación de la carcasa o un fallo de funcionamiento del televisor.



Situación:

- No lo utilice si tiene las manos mojadas, si se ha extraído la carcasa o con accesorios no recomendados por el fabricante. Desconecte el televisor del cable de alimentación y de la antena durante las tormentas eléctricas.
- No instale el televisor de manera que sobresalga hacia un espacio abierto. Podría provocar lesiones o daños a las personas u objetos que pudieran impactar con el televisor.



Piezas rotas:

- No arroje ningún objeto contra el televisor. El cristal de la pantalla podría romperse debido al impacto y causar lesiones graves.
- Si la superficie del televisor se agrieta o se rompe, no la toque sin antes desconectar el cable de alimentación. De lo contrario, podría recibir una descarga eléctrica.

Cuando no se utilice

- Si no va a utilizar el televisor durante varios días, desconecte el cable por razones medioambientales y de seguridad.
- El televisor no se desconecta de la toma de corriente cuando se apaga. Desenchúfelo para que quede totalmente desconectado.
- No obstante, es posible que algunos televisores dispongan de funciones que precisen que se encuentren en modo de espera para funcionar correctamente.

Niños

- No deje que los niños suban al televisor.
- Mantenga los accesorios pequeños fuera del alcance de los niños para que no los traguen.

Si ocurren los siguientes problemas...

Apague el televisor y desenchúfelo inmediatamente si ocurre cualquiera de los siguientes problemas.

Pida a su distribuidor o al servicio técnico de Sony que le revise el televisor.

Cuando:

- El cable de alimentación está dañado.
- La toma de corriente es de mala calidad.
- El televisor está dañado porque se ha caído, ha sido golpeado o le ha sido arrojado algún objeto.
- Alguna sustancia líquida o sólida cae dentro del televisor.

Acerca de la temperatura de la pantalla LCD

Si se utiliza la pantalla LCD durante un período prolongado, es posible que su contorno alcance temperaturas elevadas. Si toca esa zona con la mano, podrá notar el calor.

Precauciones

Ver la televisión

- Es posible que algunas personas sufran molestias (como vista cansada, fatiga o náuseas) al ver imágenes de video en 3D o jugar a juegos estereoscópicos en 3D. Sony recomienda a todos los usuarios realizar pausas a menudo cuando visualicen imágenes de video en 3D o jueguen a juegos estereoscópicos en 3D. La duración y la frecuencia de las pausas dependerán de cada persona. Por lo tanto, debe valorar qué resulta más adecuado en su caso concreto. Si nota cualquier molestia, debería dejar de ver imágenes de video en 3D y de jugar a juegos estereoscópicos en 3D hasta que desaparezcan dichas molestias; consulte con un médico si lo considera necesario. Asimismo, debe consultar (i) el manual de instrucciones de cualquier otro dispositivo o soporte que utilice con el televisor y (ii) el sitio web (<http://support.sony-europe.com/>), en el que encontrará la información más actualizada. Los niños (especialmente si tienen menos de seis años) tienen la vista en fase de desarrollo. Consulte con un médico (un pediatra o un oculista) antes de dejar que los niños vean imágenes de video en 3D o jueguen a juegos estereoscópicos en 3D. Los adultos deben consultar a los menores para garantizar que siguen estas recomendaciones.
- No utilice, guarde ni deje las gafas 3D cerca de lugares con temperaturas elevadas, como por ejemplo bajo la luz solar directa o en coches expuestos directamente al sol.
- Si utiliza la función de simulación de 3D, la imagen mostrada será diferente de la imagen original, por la conversión realizada por el televisor.
- Vea la televisión en una habitación con suficiente iluminación, ya que, si lo hace con poca luz o durante mucho tiempo, somete la vista a un sobreesfuerzo.
- Cuando utilice auriculares, ajuste el volumen de forma que se eviten niveles excesivos, ya que podría sufrir daños en los oídos.

Pantalla LCD

- Aunque la pantalla LCD ha sido fabricada con tecnología de alta precisión y posee píxeles con una eficacia del 99,99% o superior, pueden aparecer de forma constante unos puntos negros o puntos brillantes de luz (rojos, azules o verdes). No se trata de un fallo de funcionamiento, sino de una característica de la estructura de la pantalla de cristal líquido.
- No presione ni raye el filtro frontal, ni coloque objetos encima del televisor, ya que la imagen podría resultar irregular o la pantalla de cristal líquido podría dañarse.
- Si se utiliza el televisor en un lugar frío, es posible que la imagen se oscurezca o que aparezca una mancha en la pantalla. Esto no significa que el televisor se ha estropeado. Este fenómeno irá desapareciendo a medida que aumente la temperatura.

- Si se visualizan imágenes fijas continuamente, es posible que se produzca un efecto de imagen fantasma que puede desaparecer transcurridos unos segundos.
- Cuando se utiliza el televisor, la pantalla y la carcasa se calientan. No se trata de un fallo de funcionamiento.
- La pantalla LCD contiene una pequeña cantidad de cristal líquido. Siga la normativa local para deshacerse de él.

Tratamiento y limpieza de la superficie de la pantalla y la carcasa del televisor

Desenchufe el cable de alimentación conectado al televisor antes de limpiarlo.

Para evitar la degradación del material o del acabado de la pantalla, tenga en cuenta las siguientes precauciones.

- Para eliminar el polvo de la superficie de la pantalla y la carcasa, pase cuidadosamente un paño suave. Si no consigue eliminar completamente el polvo, humedezca ligeramente el paño con una solución de detergente neutro poco concentrada.
- Nunca pulverice agua o detergente directamente en el televisor. El líquido podría gotear hasta la parte inferior de la pantalla o en zonas externas y penetrar en el televisor, con el consiguiente riesgo de daños en el aparato.
- No utilice nunca estropajos abrasivos, productos de limpieza ácidos o alcalinos, detergente concentrado ni disolventes volátiles, como alcohol, bencina, diluyente o insecticida. Si utiliza este tipo de materiales o expone la unidad a un contacto prolongado con materiales de goma o vinilo, puede dañar el material de la superficie de la pantalla y de la carcasa.
- Se recomienda pasar la aspiradora periódicamente por los orificios de ventilación para que el televisor se ventile adecuadamente.
- Si necesita ajustar el ángulo del televisor, desplácelo lentamente para evitar que se desenganche del soporte.



Equipos opcionales

- Sitúe los equipos opcionales o cualquier equipo que emita radiaciones electromagnéticas lejos del televisor. De lo contrario, la imagen puede aparecer distorsionada y/o pueden emitirse ruidos.
- El equipo ha sido probado y cumple los límites establecidos por la directiva EMC utilizando un cable de conexión de señal de una longitud inferior a 3 metros.

Recomendación sobre el conector de tipo F

El cable interno solo puede sobresalir 1,5 mm desde la parte de conexión.

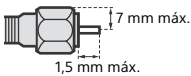

(Ilustración de referencia del conector de tipo F)

Precauciones acerca del manejo del mando a distancia

- Coloque las pilas con la polaridad correcta.
- No utilice pilas de distintos tipos ni mezcle pilas nuevas con viejas.
- Sea respetuoso con el medio ambiente y deseche las pilas en los contenedores dispuestos para este fin. En ciertas regiones, la eliminación de las pilas está regulada. Consúltelo con las autoridades locales.
- Use el mando a distancia con cuidado. No lo deje caer ni lo pise, ni tampoco derrame sobre él ningún tipo de líquido.
- No deje el mando a distancia cerca de una fuente de calor, en un lugar expuesto a la luz solar directa ni en una habitación húmeda.

Función inalámbrica de la unidad

- No utilice la unidad cerca de equipos médicos (marcapasos, etc.), ya que dichos equipos podrían experimentar algún tipo de problema.
- Aunque la unidad transmite o recibe señales aleatorias, preste atención a las posibles intercepciones no autorizadas. No nos responsabilizamos de ningún problema relacionado con este aspecto.

Cómo deshacerse del televisor



Tratamiento de los equipos eléctricos y electrónicos al final de su vida útil (aplicable en la Unión Europea y en países europeos con sistemas de tratamiento selectivo de residuos)

Este símbolo en el equipo o en su embalaje indica que el presente producto no puede ser tratado como residuos doméstico normal. Debe entregarse en el correspondiente punto de recogida de equipos eléctricos y electrónicos. Al asegurarse de que este producto se desecha correctamente, usted ayuda a prevenir las consecuencias potencialmente negativas para el medio ambiente y la salud humana que podrían derivarse de la incorrecta manipulación en el momento de deshacerse de este producto. El reciclaje de materiales ayuda a conservar los recursos naturales. Para recibir información detallada sobre el reciclaje de este producto, póngase en contacto con el ayuntamiento, el punto de recogida más cercano o el establecimiento donde ha adquirido el producto.



Tratamiento de las baterías al final de su vida útil (aplicable en la Unión Europea y en países europeos con sistemas de tratamiento selectivo de residuos)

Este símbolo en la batería o en el embalaje indica que la batería proporcionada con este producto no puede ser tratada como un residuo doméstico normal. En algunas baterías este símbolo puede utilizarse en combinación con un símbolo químico. El símbolo químico del mercurio (Hg) o del plomo (Pb) se añadirá si la batería contiene más del 0,0005% de mercurio o del 0,004% de plomo. Al asegurarse de que estas baterías se desechan correctamente, usted ayuda a prevenir las consecuencias potencialmente negativas para el medio ambiente y la salud humana que podrían derivarse de la incorrecta manipulación en el momento de deshacerse de la batería. El reciclaje de materiales ayuda a conservar los recursos naturales. En el caso de productos que por razones de seguridad, rendimiento o mantenimiento de datos sea necesaria una conexión permanente con la batería incorporada, esta batería solo deberá ser reemplazada por personal técnico cualificado para ello. Para asegurarse de que la batería será tratada correctamente, entregue el producto al final de su vida útil en un punto de recogida para el reciclado de aparatos eléctricos y electrónicos. Para las demás baterías, consulte la sección donde se indica cómo extraer la batería del producto de forma segura. Deposite la batería en el correspondiente punto de recogida para el reciclado de baterías. Para recibir información detallada sobre el reciclaje de este producto o de la batería, póngase en contacto con el ayuntamiento, el punto de recogida más cercano o el establecimiento donde ha adquirido el producto.

Instalación del soporte de sobremesa (alternativa)

Puede cambiar la posición del soporte de sobremesa de la posición lateral a la posición central consultando las siguientes instrucciones.

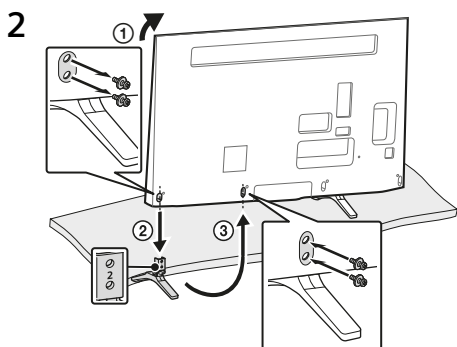
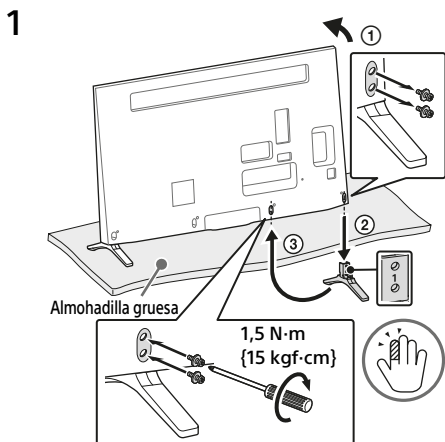
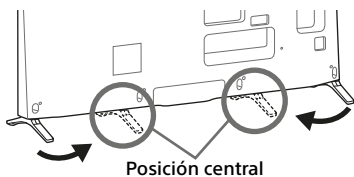

Nota

En la instalación deben participar por lo menos dos personas.

Instalación del televisor en una pared

El manual de instrucciones de este televisor solo muestra los pasos para preparar la instalación del televisor antes del montaje en la pared.

Para los clientes:

Por motivos de protección del producto y de seguridad, Sony recomienda dejar la instalación del televisor en manos de distribuidores Sony o proveedores autorizados. Nunca intente realizar la instalación sin ayuda.

Para proveedores y distribuidores Sony:

Preste especial atención a la seguridad durante la instalación, el mantenimiento periódico y las revisiones de este producto.

ES

Para instalar este producto, es necesario disponer de conocimientos suficientes, especialmente para determinar si la pared es lo bastante resistente para aguantar el peso del televisor. Deje siempre la instalación de este producto en la pared en manos de distribuidores Sony o proveedores autorizados y preste especial atención a la seguridad durante la instalación. Sony no se hace responsable de daños o lesiones provocados por una manipulación o una instalación incorrectas.

Utilice el Soporte de pared SU-WL450 (no suministrado) para instalar el televisor en la pared. Al instalar el Soporte de pared, consulte también el Manual de instrucciones y la Guía de instalación suministrados con el Soporte de pared.

Nota

- Guarde los tornillos retirados en un lugar seguro y lejos del alcance de los niños.

1 Retire los tornillos de la parte posterior del televisor.

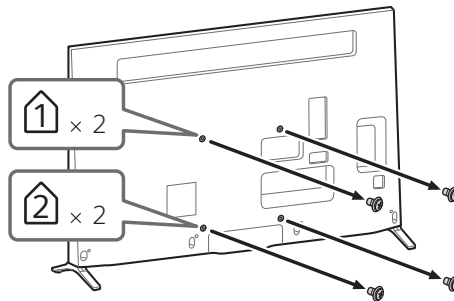

- 2** Antes de instalar el soporte de pared, instale la fijación del soporte de pared **H** (suministrada con el televisor) en la parte posterior del televisor (en paralelo a la pared). Este paso no es necesario en caso de una instalación ultracompacta.

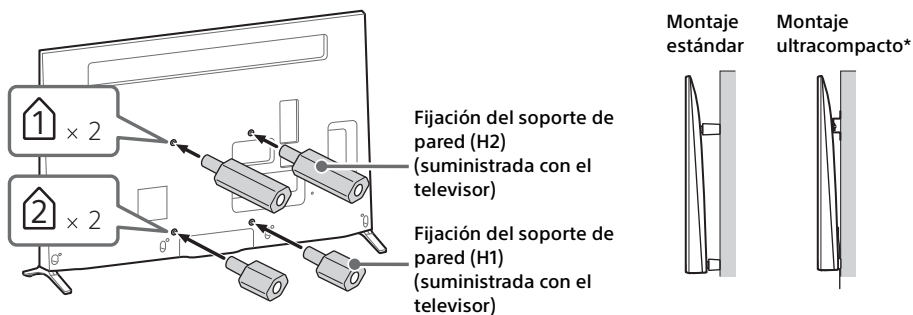

- * Si utiliza un soporte tipo Super Slim, no podrá utilizar algunos de los terminales de la parte posterior del televisor.

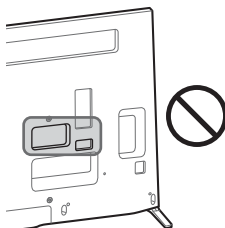

Nota

- Si utiliza un destornillador eléctrico, ajuste el par de apriete a aproximadamente 1,5 N·m {15 kgf·cm}.

Solución de problemas

Quando el LED de iluminación parpadea de color rojo, cuente cuántas veces parpadea (el intervalo de tiempo es de tres segundos).

Si el LED de iluminación parpadea de color rojo, reinicie el televisor desconectando el cable de corriente del televisor durante dos minutos y, a continuación, encienda el televisor.

Si el problema continúa, póngase en contacto con su distribuidor o con su Centro de servicio técnico de Sony e indique cuántas veces parpadea en rojo el LED de iluminación (el intervalo es de tres segundos). Pulse I/⏻ en el televisor para apagarlo, desconecte el cable de corriente y póngase en contacto con su distribuidor o con su Centro de servicio técnico de Sony.

Quando el LED de iluminación no parpadea, compruebe los elementos de las tablas que se indican a continuación.

También puede consultar [Solución de problemas] en el i-Manual o realizar un autodiagnóstico seleccionando ? [Ayuda] → [Ayuda al cliente] → [Auto diagnóstico]. Si el problema continúa, lleve el televisor a un técnico cualificado para que lo revise.

Problemas y soluciones

Ausencia de imagen (la pantalla aparece oscura) y de sonido.

- Revise la conexión de la antena/cable.
- Conecte el televisor a la toma de corriente y, a continuación, pulse I/⏻ en el televisor o el mando a distancia.

No se puede sintonizar determinados programas.

- Compruebe la antena.
- Es posible que haya un cortocircuito en el cable de satélite o que presente problemas de conexión. Compruebe la conexión con el cable y apague el televisor mediante el interruptor de encendido/apagado. A continuación, vuelva a encenderlo.
- La frecuencia introducida se sale del intervalo admitido. Consulte con la empresa responsable de la emisión por satélite.

No se encuentran servicios (programas) de televisión por cable.

- Compruebe la conexión del cable o la configuración de sintonización.
- Intente realizar la [Sintonía automática digital] seleccionando [Antena] en lugar de [Cable]

El mando a distancia no funciona.

- Cambie las pilas.
- Es posible que el televisor esté ajustado en el modo SYNC.
Pulse **SYNC MENU**, seleccione [Control de TVI] y, a continuación, seleccione [Inicio (Menú)] u [Opciones] para controlar el televisor.

Ha olvidado la contraseña de [Bloqueo TV].

- Introduzca 9999 como código PIN. (El código PIN 9999 siempre se acepta.)

La carcasa del televisor se calienta.

- Cuando se utiliza el televisor durante un largo período de tiempo, la carcasa del televisor se calienta.
Es posible que note el calor si la toca con la mano.

Audio o vídeo congelado, pantalla en blanco o televisor que no responde a los botones del televisor o el mando a distancia.

- Reinicie el televisor desconectando el cable de alimentación de CA durante dos minutos y conectándolo de nuevo.

No se encuentran los botones I/⏻, CH+/-, ⏪ +/-, ⏩ +/-, ⏹, [+] y HOME en el televisor.

- En la siguiente ilustración verá la posición de estos botones en el televisor.

Parte posterior del televisor

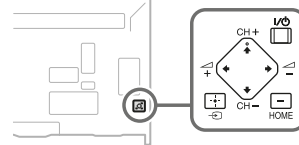

El LED de iluminación está encendido.

- Si no desea que el LED de iluminación se encienda, puede apagarlo.
Pulse **HOME** y, a continuación, seleccione [Ajustes] → [Ajustes de sistema] → [Configuración general] → [LED de iluminación] → [No]. También puede pulsar **OPTIONS** y, a continuación, seleccionar [LED de iluminación] → [No].

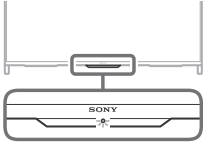

No es posible conectar con un router inalámbrico mediante WPS.

- Si utiliza seguridad WEP, seleccione [Fácil] → [Wi-Fi] → [Conectar por lista de búsqueda].
A continuación, seleccione el nombre de la red (SSID) a la que desea conectarse.

No se encuentra el nombre de red solicitado en la configuración de la red.

- Seleccione [[Definir manualmente]] y pulse y pulse para introducir el nombre de la red.

Especificaciones

Sistema

Sistema de panel

Panel LCD (pantalla de cristal líquido),
Retroiluminación LED

Sistema de televisión

Analógico: En función del país/zona
seleccionado: B/G, D/K, L, I, M
Digital: DVB-T/DVB-C
DVB-T2
Satélite: DVB-S/DVB-S2

Sistema de color/vídeo

Analógico: PAL, SECAM, NTSC3.58, NTSC4.43
Digital: Consulte el i-Manual.

Cobertura de canales

Analógico: UHF/VHF/Cable, En función del país/
zona seleccionado.
Digital: UHF/VHF/Cable, En función del país/zona
seleccionado.
Satélite: Frecuencia IF 950-2150 MHz

Salida de sonido

10 W + 10 W

Tecnología inalámbrica

Protocolo IEEE802.11a/b/g/n

Conectores de entrada/salida

Cable de la antena

Terminal externo de 75 ohmios para VHF/UHF

Antena de satélite

Conector tipo F hembra IEC169-24, 75 ohmios
DiSeqC 1.0, LNB 13 V/18 V y tono de 22 kHz,
Distribución de cable único EN50494.

/ AV1

Euroconector de 21 pines (norma CENELEC) con
entrada de audio/vídeo, entrada RGB y salida de
audio/vídeo de televisión.

/ COMPONENT IN

YPbPr (vídeo por componentes):
1080p (50, 60 Hz), 1080i (50, 60 Hz),
720p (50, 60 Hz), 576p, 576i, 480p, 480i
Entrada de audio (conectores fonográficos)

AV2

Entrada de vídeo (clavija fonográfica normal con
entrada Y)

HDMI IN 1, 2, 3, 4

Vídeo (2D): 1080p (30, 50, 60 Hz), 1080/24p, 1080i (50, 60 Hz), 720p (30, 50, 60 Hz), 720/24p, 576p, 576i, 480p, 480i, Formatos de PC

Vídeo (3D):

Compresión de fotogramas: 1080p (30 Hz), 1080/24p, 1080i (50, 60 Hz), 720p (30, 50, 60 Hz), 720/24p

Lado a lado: 1080p (50, 60 Hz), 1080/24p, 1080i (50, 60 Hz), 720p (50, 60 Hz)

Encima-debajo: 1080p (30, 50, 60 Hz),

1080/24p, 1080i (50, 60 Hz), 720p (50, 60 Hz)

Audio: PCM lineal de 5,1 canales: 32, 44,1 y 48 kHz, 16, 20 y 24 bits, Dolby Digital

ARC (Audio Return Channel) (sólo HDMI IN 2)

MHL (normal con HDMI IN 1)

Vídeo (2D): 1080p (30 Hz), 1080/24p, 1080i (50, 60 Hz), 720p (30, 50, 60 Hz), 720/24p, 576p, 576i, 480p, 480i

Vídeo (3D):

Lado a lado: 1080/24p, 1080i (50, 60 Hz), 720p (50, 60 Hz)

Encima-debajo: 1080p (30 Hz), 1080/24p, 1080i (50, 60 Hz), 720p (50, 60 Hz)

Audio: PCM lineal de 5,1 canales: 32, 44,1 y 48 kHz, 16, 20 y 24 bits, Dolby Digital

DIGITAL AUDIO OUT (OPTICAL)

Toma digital óptica (PCM lineal de dos canales, Dolby Digital)

AUDIO OUT/

Salida de audio (miniconector estéreo)

Toma de auriculares

(admite salida de subwoofer)

ψ1 (HDD REC), ψ2

Puerto USB de dispositivo de disco duro (sólo ψ1), Porta USB



Ranura CAM (módulo de acceso condicional)



LAN

Conector 10BASE-T/100BASE-TX (La velocidad de conexión puede variar según el entorno operativo de la red. No se garantizan la frecuencia y la calidad de comunicación de 10BASE-T/100BASE-TX para este televisor.)

Otros

Accesorios opcionales

Control remoto táctil: RMF-ED004

Soporte de pared: SU-WL450

Conjunto de cámara y micrófono: CMU-BR200/CMU-BR100

Subwoofer inalámbrico: SWF-BR100

Cable MHL: DLC-MB10/DLC-MB20/DLC-MC10/DLC-MC20

Gafas 3D activas: TDG-BT500A



Temperatura de funcionamiento

De 0 °C a 40 °C

Humedad de funcionamiento

10% - 80% RH (sin condensación)

Alimentación y otros aspectos

Requisitos de alimentación

220 V - 240 V CA, 50 Hz

Categoría de eficiencia energética

A+

Tamaño de la pantalla (medida diagonalmente)

(Aprox.)

60 pulgadas / 152,5 cm

Consumo de energía

En el modo [Estándar]

105 W

En el modo [Viva]

201 W

Consumo medio de energía anual*1

146 kWh

Consumo de energía en modo de espera*2

0,25 W (13 W en el modo de actualización del software/EPG)

Resolución de la pantalla

1.920 puntos (horizontal) × 1.080 líneas (vertical)

Dimensiones (Aprox.) (ancho × alto × fondo)

con el soporte de sobremesa

137,1 × 84,1 × 32,3 cm

sin el soporte de sobremesa

137,1 × 79,9 × 9,3 cm

Peso (Aprox.)

con el soporte de sobremesa

34,7 kg

sin el soporte de sobremesa

33,7 kg

*1 Consumo de energía al año, con el televisor funcionando 4 horas al día durante 365 días. El consumo de energía real depende de la frecuencia de uso del televisor.

*2 El consumo de energía en modo de espera especificado se alcanza cuando el televisor termina los procesos internos necesarios.

Nota

- No quite la tarjeta de protección de la ranura del CAM (módulo de acceso condicional) del televisor, a menos que vaya a introducir una tarjeta inteligente compatible en el CAM.
- La disponibilidad de los accesorios opcionales depende del país, la región, el modelo de televisor y las existencias.
- El diseño y las especificaciones están sujetos a cambios sin previo aviso.
- Este televisor incluye MHL 2.

Nota sobre la función de Televisión digital

- Toda función relacionada con la Televisión digital (DVB) sólo funcionará en los países o zonas donde se emitan señales digitales terrestres DVB-T/DVB-T2 (MPEG-2 y H.264/MPEG-4 AVC) o donde pueda acceder a un servicio de cable DVB-C (MPEG-2 y H.264/MPEG-4 AVC) compatible. Compruebe con su distribuidor local si puede recibir la señal DVB-T/DVB-T2 en su vivienda o pregunte a su operador de cable si su servicio de cable DVB-C puede funcionar de manera integrada con este televisor.
- El operador de cable puede cobrar por dicho servicio o exigirle que acepte sus términos y condiciones comerciales.
- Este televisor cumple las especificaciones de DVB-T/DVB-T2 y DVB-C, pero no se puede garantizar la compatibilidad con futuras emisiones digitales terrestres DVB-T/DVB-T2 y emisiones digitales por cable DVB-C.
- Es posible que algunas funciones de la televisión digital no estén disponibles en algunos países/regiones y que el cable DVB-C no funcione correctamente con algunos proveedores.

Información sobre las marcas comerciales

- Los términos HDMI y High-Definition Multimedia Interface y el logotipo HDMI son marcas comerciales o marcas comerciales registradas de HDMI Licensing LLC en Estados Unidos y en otros países.
- DLNA®, el logotipo de DLNA y DLNA CERTIFIED® son marcas comerciales, marcas de servicio o marcas de certificación de Digital Living Network Alliance.
- Fabricado con la licencia de Dolby Laboratories. Dolby y el símbolo de la doble D son marcas comerciales de Dolby Laboratories.
- “BRAVIA” y BRAVIA son marcas comerciales de Sony Corporation.
- TrackID es una marca comercial o marca comercial registrada de Sony Mobile Communications AB.
- Gracenote, Gracenote eyeQ, Gracenote VideoID, Gracenote Video Explore, Gracenote MusicID, el logotipo de Gracenote y el logotipo “Powered by Gracenote” son marcas comerciales registradas o marcas comerciales de Gracenote en Estados Unidos y/u otros países.
- Opera® Devices SDK from Opera Software ASA. Copyright 1995-2014 Opera Software ASA. All rights reserved.
- Wi-Fi, Wi-Fi Direct y Miracast son marcas comerciales o marcas comerciales registradas de Wi-Fi Alliance.
- El logotipo de “Sony Entertainment Network” y “Sony Entertainment Network” son marcas comerciales de Sony Corporation.
- MHL, Mobile High-Definition Link y el logotipo de MHL son marcas comerciales o marcas comerciales registradas de MHL Licensing, LLC.
- Para obtener información sobre las patentes DTS, consulte <http://patents.dts.com>. Fabricado con licencia de DTS Licensing Limited. DTS, su símbolo y DTS y el símbolo son marcas comerciales registradas y DTS Digital Surround es una marca comercial de DTS, Inc. © DTS, Inc. Todos los derechos reservados.

- Designed with UEI Technology™
Under License from Universal Electronics
Inc. Portions © UEI 2000 – 2013
- Los logotipos y el nombre de la marca
Bluetooth® son propiedad de Bluetooth
SIG, Inc. y el uso de dichas marcas por
parte de Sony Corporation es siempre con
la licencia correspondiente. El resto de
marcas comerciales y nombres comerciales
son propiedad de sus respectivos
propietarios.
- DiSEqC™ es una marca comercial de
EUTELSAT. Este televisor es compatible con
DiSEqC 1.0. Este televisor no está pensado
para controlar antenas motorizadas.

Inhoudsopgave

BELANGRIJK BERICHT	2
Veiligheidsinformatie	3
Voorzorgsmaatregelen	4
De tafelstandaard bevestigen (alternatief)	6
De televisie op de wand installeren	7
Problemen oplossen	9
Problemen en oplossingen	9
Specificaties	10

Inleiding

Bedankt dat u hebt gekozen voor dit Sony product. Alvorens de televisie te gebruiken, dient u deze handleiding volledig door te lezen. Bewaar de handleiding voor raadpleging in de toekomst.

Opmerken

- Lees het onderdeel "Veiligheidsinformatie" (pagina 3) voor u de televisie gebruikt.
- De afbeeldingen en illustraties die gebruikt worden in de handleiding Snel aan de slag en in deze handleiding gelden uitsluitend als referentie en kunnen verschillen van het eigenlijke product.

Locatie van het identificatielabel

Het label met het modelnummer, de productiedatum (maand/jaar) en de voedingsklasse (in overeenstemming met de toepasselijke veiligheidsreglementen) bevinden zich op de achterkant van de tv en verpakking.

WAARSCHUWING

OM DE VERSPREIDING
VAN VUUR TEGEN TE
GAAN, HOUDT U KAARSEN OF
ANDERE VUURHAARDEN
ALTIJD UIT DE BUURT VAN DIT
PRODUCT.



BELANGRIJK BERICHT

Dit product werd geproduceerd door of in opdracht van Sony Corporation, 1-7-1 Konan Minato-ku Tokyo, 108-0075 Japan. Vragen met betrekking tot product conformiteit gebaseerd op EU-wetgeving kunnen worden gericht aan de gemachtigde vertegenwoordiger, Sony Deutschland GmbH, Hedelfinger Strasse 61, 70327 Stuttgart, Duitsland. Voor service- of garantie zaken verwijzen wij u door naar de adressen in de afzonderlijke service of garantie documenten.

Opmerking voor draadloos signaal



Hierbij verklaart Sony Corporation dat het toestel in overeenstemming is met de essentiële eisen en de andere relevante bepalingen van richtlijn 1999/5/EG.

Nadere informatie kunt u vinden op:
<http://www.compliance.sony.de/>

Opmerking voor klanten: de volgende informatie is enkel van toepassing voor apparaten die verkocht worden in landen die de EU-richtlijnen in acht nemen.

Het draadloze systeem van een tv kan worden gebruikt in de volgende landen:

AT, BE, HR, CY, CZ, DK, EE, FI, FR, DE, GR, HU, IE, IT, LV, LT, LU, MT, NL, PL, PT, SK, SI, ES, SE, GB, IS, LI, NO, CH, BG, RO, TR, AL, BA, MK, MD, RS, ME

Deze apparatuur kan worden gebruikt in andere niet-Europese landen.

Veiligheidsinformatie

WAARSCHUWING

Batterijen mogen niet worden blootgesteld aan te hoge temperaturen, bijvoorbeeld zonneshijn, vuur en dergelijke.

Installatie/configuratie

Installeer en gebruik de televisie volgens de instructies hieronder om het risico op brand, elektrische schok, schade en/of letsel te vermijden.

Installatie

- Het televisietoestel moet in de buurt van een goed toegankelijk stopcontact worden geplaatst.
- Plaats de televisie op een stabiel, effen oppervlak om te vermijden dat hij valt en letsel of schade aan de televisie veroorzaakt.
- Laat wandinstallaties alleen door gekwalificeerd servicepersoneel uitvoeren.
- Het wordt om veiligheidsredenen aanbevolen accessoires van Sony te gebruiken, zoals:
Wandmontagesteun
– SU-WL450
- Gebruik de schroeven die bij de wandmontagesteun geleverd zijn voor het bevestigen van de montagehaken (standaard) aan het televisietoestel. De bijgeleverde schroeven zijn ontworpen zoals aangegeven op de afbeelding, wanneer gemeten vanaf het bevestigingsoppervlak van de montagehaak (standaard). De diameter en de lengte van de schroeven verschillen naar gelang het model van de wandmontagesteun. Het gebruik van andere schroeven dan de meegeleverde schroeven kan resulteren in interne schade van het televisietoestel of kan ertoe leiden dat de televisie valt enz.

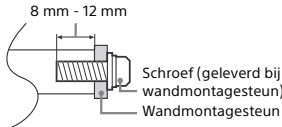

Transport

- Voordat u het televisietoestel transporteert, moet u alle snoeren loskoppelen.
- Voor het transport van een groot televisietoestel zijn twee of drie personen nodig.
- Wanneer de televisie met de hand wordt gedragen, dient u deze als volgt vast te houden. Druk niet tegen het LCD-scherm en het kader rond het scherm.

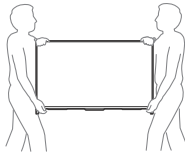

- Wanneer u het televisietoestel vervoert, mag u dit niet blootstellen aan schokken of sterke trillingen.
- Als u het televisietoestel naar de reparateur brengt of vervoert, verpakt u het in de oorspronkelijke doos en verpakkingsmaterialen.

Ventilatie

- Bedek nooit de ventilatie-openingen en steek nooit iets daardoor naar binnen.
- Houd ruimte vrij rond het televisietoestel zoals hierna wordt aangegeven.
- Het wordt aanbevolen de wandmontagesteun van Sony te gebruiken voor een goede luchtcirculatie.

Installatie aan de wand

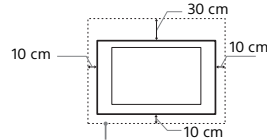

Houd minimaal deze ruimte vrij rond het toestel.

Installatie op de standaard

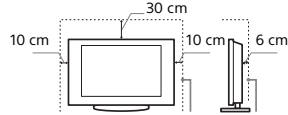

Houd minimaal deze ruimte vrij rond het toestel.

- Voor een goede ventilatie en om ophoping van vuil en stof te voorkomen:
 - Plaats het televisietoestel niet plat op de grond en installeer het niet ondersteboven, achtersteboven of gedraaid.
 - Installeer het televisietoestel niet op een plank, kleed, bed of in een kast.
 - Dek het televisietoestel niet af met een doek, zoals gordijnen, of voorwerpen als kranten enz.
 - Installeer het televisietoestel niet zoals hierna wordt getoond.

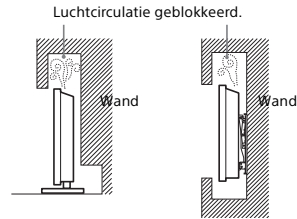

Netsnoer

- Hanteer het netsnoer en het stopcontact als volgt om het risico op brand, elektrische schok of schade en/of letsel te vermijden:
 - Gebruik alleen Sony-netsnoeren en geen netsnoeren van andere leveranciers.
 - Steek de stekker volledig in het stopcontact.
 - Gebruik het televisietoestel uitsluitend op een wisselspanning van 220-240 V.
 - Koppel voor alle veiligheid het netsnoer los als u de kabels aansluit en let erop dat u niet over de kabels struikelt.
 - Verwijder het netsnoer uit het stopcontact voordat er werkzaamheden aan het televisietoestel worden uitgevoerd of het wordt verplaatst.
 - Houd het netsnoer uit de buurt van warmtebronnen.
 - Verwijder de stekker uit het stopcontact en reinig deze regelmatig. Indien de stekker wordt bedekt door stof of vocht, kan de isolatie verslechteren, hetgeen brand kan veroorzaken.

Opmerken

- Gebruik het meegeleverde netsnoer niet voor andere apparatuur.
- Zorg dat het netsnoer niet te veel wordt afgeklemd, gebogen of gedraaid. Hierdoor kunnen de draden worden blootgelegd of doorgesneden.
- Pas het netsnoer niet aan.
- Plaats geen zware voorwerpen op het netsnoer.
- Trek nooit aan het netsnoer zelf als dit wordt losgekoppeld.
- Sluit niet te veel apparaten aan op hetzelfde stopcontact.
- Gebruik geen stopcontact waarbij de stekker slecht contact maakt.

Verboden gebruik

Installeer/gebruik het televisietoestel niet op locaties, in omgevingen of situaties die hierna worden weergegeven. Het televisietoestel kan dan slecht gaan functioneren en brand, elektrische schok, schade en/of letsel veroorzaken.

Locatie:

- Buiten (in direct zonlicht), aan de kust, op een schip of ander vaartuig, in een voertuig, in medische instellingen, op instabiele locaties, in de buurt van water, regenucht of rook.
- Als de tv in de kleedkamer van een openbare badruimte of hete bron wordt gehangen, kan de tv beschadigd worden door zwavel in de lucht.



- Om de beste beeldkwaliteit te garanderen, mag u het scherm niet blootstellen aan rechtstreekse lichtstralen of zonlicht.
- Vermijd het verplaatsen van de tv van een koude plaats naar een warme plaats. Plotsse veranderingen in de kamertemperatuur kunnen condensatie veroorzaken. Dat kan ervoor zorgen dat de beeld- en/of kleurkwaliteit van de tv slecht is. Als dat het geval is, dient u het vocht volledig te laten verdampen voordat u de tv inschakelt.

Omgeving:

- Locaties die heet, vochtig of zeer stoffig zijn; waar insecten kunnen binnendringen; waar het toestel kan worden blootgesteld aan mechanische trillingen, in de buurt van brandbare voorwerpen (kaarsen enz.). Stel het televisietoestel niet bloot aan druppels of spetters en plaats geen met vloeistof gevulde voorwerpen, zoals vazen, op het toestel.
- Plaats de tv niet in een vochtige of stoffige ruimte, of in een kamer met oliehoudende rook of stoom (in de nabijheid van kookplaten of bevochtigers). Dat kan leiden tot brand, elektrische schokken of vervorming.
- Installeer de tv niet op plaatsen die blootgesteld zijn aan extreme temperaturen zoals in direct zonlicht of nabij een radiator of een warmtekanal. De tv kan oververhit raken in dergelijke omstandigheden waardoor de kast kan vervormen en/of storingen van de tv kunnen ontstaan.



Situatie:

- Gebruik het toestel niet als u natte handen heeft, als de kast is verwijderd of met bevestigingen die niet worden aangeraden door de fabrikant. Verwijder de stekker van het televisietoestel uit het stopcontact en ontkoppel de antenne tijdens onweer.
- Installeer de tv niet zodat deze uitsteekt in een open ruimte. Als een persoon of voorwerp tegen de tv botst, kan dat tot letsel of schade leiden.



Gebroken glas:

- Gooi niets tegen het televisietoestel. Het schermglas kan breken door de impact en ernstig letsel veroorzaken.

- Als het scherm van het televisietoestel barst, mag u het toestel pas aanraken nadat u de stekker uit het stopcontact hebt getrokken. Anders bestaat er gevaar op elektrische schokken.

Wanneer de televisie niet wordt gebruikt

- Als u het televisietoestel een aantal dagen niet gebruikt, dan moet het worden losgekoppeld van de netspanning vanwege milieu- en veiligheidsredenen.
- Als het televisietoestel nog onder spanning staat wanneer het net is uitgeschakeld, trekt u de stekker uit het stopcontact om het televisietoestel volledig uit te schakelen.
- Bepaalde televisietoestellen kunnen over functies beschikken waarvoor het toestel in de stand-by stand moet blijven om correct te werken.

Voor kinderen

- Zorg dat kinderen niet op het televisietoestel klimmen.
- Houd kleine accessoires buiten het bereik van kinderen, zodat deze niet kunnen worden ingeslikt.

In het geval de volgende problemen optreden...

Schakel het televisietoestel uit en verwijder onmiddellijk de netstekker uit het stopcontact als een van de volgende problemen optreedt.

Vraag uw dealer of Sony-servicecentrum het toestel te laten nakijken door gekwalificeerd servicepersoneel.

In het geval:

- het netsnoer is beschadigd.
- het netsnoer niet goed past.
- het televisietoestel is beschadigd omdat het is gevallen, er tegenaan is geslagen of er iets naar is gegooid.
- een vloeibaar of vast voorwerp door de openingen in de kast terecht is gekomen.

Over de LCD Monitortemperatuur

Wanneer de LCD Monitor langdurig wordt gebruikt, wordt de ruimte rond het beeldscherm warm. U kunt daar warmte voelen bij aanraking met de hand.

Voorzorgsmaatregelen

Televisie kijken

- Sommige mensen kunnen ongemakken ervaren (vermoeide ogen, vermoeidheid of misselijkheid) bij het bekijken van 3D-beelden of het spelen van stereoscopische 3D-games. Sony raadt alle gebruikers aan regelmatig rustpauzes in te laten bij het bekijken van 3D-beelden of het spelen van stereoscopische 3D-games. De lengte en de frequentie van de nodige rustpauzes variëren van persoon tot persoon. U moet zelf beslissen wat voor u het best is. Als u ongemakken ervaart, dient u het bekijken van 3D-beelden of het spelen van stereoscopische 3D-games stop te zetten tot het ongemak over is. Raadpleeg indien nodig een dokter. Raadpleeg eveneens (i) de gebruiksaanwijzing van alle andere apparaten of media die u gebruikt in combinatie met deze tv en (ii) onze website (<http://support.sony-europe.com/>) voor de recentste informatie. De ogen van jonge kinderen (vooral jonger dan zes jaar) zijn nog steeds in ontwikkeling. Raadpleeg een arts (bv. een kinderarts of oogarts) voor u jonge kinderen 3D-beelden laat bekijken of stereoscopische 3D-games laat spelen. Volwassen dienen ervoor te zorgen dat jonge kinderen de bovenstaande aanbevelingen opvolgen.
- Gebruik of bewaar de 3D Bril niet op plaatsen met een hoge temperatuur, zoals in direct zonlicht of in een auto die in de zon staat.
- Wanneer u de gesimuleerde 3D-functie gebruikt, dient u er rekening mee te houden dat het weergegeven beeld niet helemaal gelijk is aan het oorspronkelijke beeld ten gevolge van de conversie die door de televisie wordt uitgevoerd.
- Kijk televisie met gedempt licht, omdat televisie kijken in het donker of gedurende een lange periode de ogen extra belast.

- Als u een hoofdtelefoon gebruikt, mag u het volume niet te hoog zetten om gehoorbeschadiging te voorkomen.

LCD-scherm

- Hoewel het LCD-scherm is vervaardigd met precisietechnologie en 99,99% of meer van de pixels werken, kunnen er toch donkere of heldere puntjes (rood, blauw of groen) permanent zichtbaar zijn op het LCD-scherm. Dit is een structureel kenmerk van een LCD-scherm en duidt niet op een defect.
- Druk en kras niet op het scherm en plaats geen voorwerpen op het televisietoestel. Het beeld kan hierdoor vervormen of het LCD-scherm kan beschadigen.
- Als het televisietoestel op een koude plaats wordt gebruikt, kan het beeld vlekkelig of donker zijn. Dit wijst niet op een storing. Dit verschijnsel verdwijnt wanneer de temperatuur stijgt.
- Bij langdurige weergave van stilstaande beelden kunnen spookbeelden optreden. Deze kunnen na enige tijd verdwijnen.
- Het scherm en de kast worden warm als het televisietoestel wordt gebruikt. Dit duidt niet op een defect.
- Het LCD-scherm bevat een kleine hoeveelheid vloeibare kristallen en kwik. Gooi het toestel weg volgens de geldende lokale wetgeving en voorschriften.

Schermoppervlak/kast van het televisietoestel behandelen en reinigen

Zorg er om veiligheidsredenen voor dat u het netsnoer van het televisietoestel loskoppelt voordat u het reinigt. Neem de volgende voorzorgsmaatregelen in acht om verkleuring of beschadiging van het materiaal of de coating van het scherm te voorkomen.

- Reinig het schermoppervlak/de kast met een zachte doek om stof te verwijderen. Bevochtig een zachte doek licht met een verdund reinigingsmiddel bij hardnekkige stofvorming.
- Sproei nooit water of schoonmaakmiddelen rechtstreeks op de tv. Dit kan naar de onderzijde van het scherm lopen of op uitwendige onderdelen terecht komen en de tv binnendringen, waardoor de tv kan beschadigd raken.
- Gebruik geen schuursponsje, alkalisch/zuurhoudend reinigingsmiddel, schuurpoeder of vluchtig oplosmiddel, zoals alcohol, benzeen, thinner of insectenbestrijdingsmiddel. Het gebruik van dergelijke materialen of het langdurig in aanraking komen met rubber- of vinylmaterialen kan beschadiging van het schermoppervlak en het materiaal van de kast tot gevolg hebben.
- Het wordt aanbevolen de ventilatie-openingen regelmatig met stofzuiger te reinigen om een goede ventilatie te handhaven.
- Als u de hoek van het televisietoestel aanpast, moet u het toestel langzaam verplaatsen om te voorkomen dat het televisietoestel van de standaard schiet.



- Gooi oude batterijen niet gewoon weg, maar lever ze in. In bepaalde regio's kan het verwerken van batterijen aan regels zijn gebonden. Neem hiervoor contact op met de lokale autoriteiten.
- Hanteer de afstandsbediening met zorg. Laat de afstandsbediening niet vallen, ga er niet op staan en mors er geen vloeistof op.
- Plaats de afstandsbediening niet in de buurt van een warmtebron, op een plek in direct zonlicht of in een vochtige ruimte.

Draadloze functie van het toestel

- Gebruik dit apparaat niet in de buurt van medische apparatuur (pacemaker, enz.), aangezien de medische apparatuur beschadigd kan worden.
- De signalen die dit toestel verzendt/ontvangt zijn gecodeerd, maar toch dient u voorzichtig te zijn met onrechtmatige interceptie. Wij kunnen niet verantwoordelijk worden gesteld voor mogelijke problemen ten gevolge hiervan.

Wegwerpen van het televisietoestel



Verwijdering van oude elektrische en elektronische apparaten (van toepassing in de Europese Unie en andere Europese landen met gescheiden inzamelingsystemen)

Dit symbool op het product of op de verpakking wijst erop dat dit product niet als huishoudelijk afval mag worden behandeld. Het moet echter naar een inzamelingspunt

worden gebracht waar elektrische en elektronische apparatuur wordt gerecycled. Als u ervoor zorgt dat dit product op de correcte manier wordt verwerkt, helpt u mogelijke negatieve gevolgen voor mens en milieu die zouden kunnen veroorzakt worden in geval van verkeerde afvalbehandeling te voorkomen. Het recyclen van materialen draagt bij tot het behoud van natuurlijke bronnen. Voor meer details in verband met het recyclen van dit product, kan u contact opnemen met de gemeentelijke instanties, de organisatie belast met de verwijdering van huishoudelijk afval of de winkel waar u het product hebt gekocht.



Verwijdering van oude batterijen (van toepassing in de Europese Unie en andere Europese landen met afzonderlijke inzamelingsystemen)

Dit symbool op de batterij of op de verpakking wijst erop dat de batterij, meegeleverd met van dit product niet als huishoudelijk afval behandeld mag worden. Op sommige batterijen kan dit symbool gebruikt worden in combinatie met een chemisch symbool. Het chemisch symbool voor kwik (Hg) of lood (Pb) wordt toegevoegd wanneer de batterij meer dan 0,0005 % kwik of 0,004 % lood bevat. Door deze batterijen op juiste wijze af te voeren, helpt u mogelijke negatieve gevolgen voor mens en milieu die zouden kunnen veroorzakt worden in geval van verkeerde afvalbehandeling te voorkomen. Het recyclen van materialen draagt bij tot het behoud van natuurlijke bronnen. In het geval dat de producten om redenen van veiligheid, prestaties dan wel in verband met data-integriteit een permanente verbinding met een ingebouwd batterij vereisen, mag deze batterij enkel door gekwalificeerd servicepersoneel vervangen te worden. Om ervoor te zorgen dat de batterij op een juiste wijze zal worden behandeld, dient het product aan het eind van zijn levenscyclus overhandigd te worden aan het desbetreffende inzamelingspunt voor de recyclage van elektrisch en elektronisch materiaal. Voor alle andere batterijen verwijzen we u naar het hoofdstuk over hoe de batterij veilig uit het product te verwijderen. Overhandig de batterij aan het desbetreffende inzamelingspunt voor de recyclage van batterijen. Voor meer details in verband met het recyclen van dit product of batterij, kan u contact opnemen met de gemeentelijke instanties, de organisatie het belast met de verwijdering van huishoudelijk afval of de winkel waar u het product hebt gekocht.

Optionele apparatuur

- Plaats optionele onderdelen of apparatuur die elektromagnetische straling uitzendt op een afstand van het televisietoestel. Anders kan beeldvervalsing en/of ruis optreden.
- Dit toestel is getest en compatibel bevonden met de limieten vermeld in de EMC-richtlijn voor het gebruiken van een verbindingssignaal kabel korter dan 3 meter.

Aanbeveling voor de F-stekker

De binnenste kabel mag maximaal 1,5 mm uit het aansluitingsdeel steken.

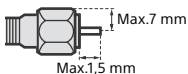

(Referentieafbeelding van de F-stekker)

Waarschuwing bij gebruik van de afstandsbediening

- Let op de + en de - bij het plaatsen van de batterijen.
- Combineer geen verschillende typen batterijen, of oude en nieuwe batterijen.

De tafelstandaard bevestigen (alternatief)

U kunt de positie van de tafelstandaard wijzigen van de rand naar het midden door de onderstaande instructies te volgen.

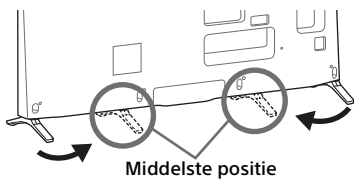

1

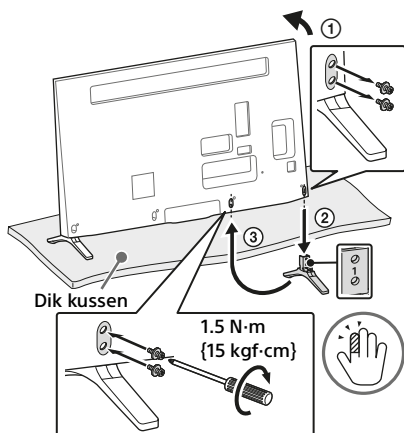

2

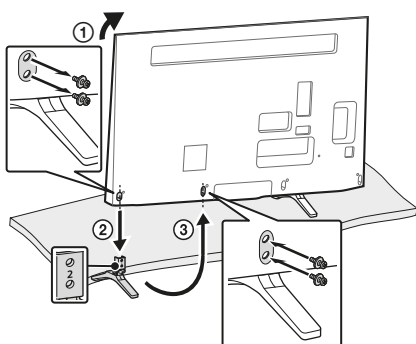

Opmerken

Voor deze installatie zijn twee of meer personen nodig.

De televisie op de wand installeren

De handleiding van deze televisie toont alleen de stappen om de installatie van de televisie voor te bereiden vooraleer hij op de wand wordt geïnstalleerd.

Voor klanten:

Om redenen van productbescherming en veiligheid adviseert Sony ten stelligste dat de installatie van uw televisie wordt uitgevoerd door een Sony-verkoper of door een erkende aannemer. Probeer de televisie niet zelf te installeren.

Voor Sony-verkopers en aannemers:

Schenk goed aandacht aan de veiligheid tijdens de installatie, het periodiek onderhoud en het onderzoek van dit product.

NL

Voldoende ervaring is vereist om dit product te installeren, met name om te bepalen of de wand het gewicht van de televisie kan dragen. Vertrouw de bevestiging van dit product op de wand toe aan Sony-verkopers of erkende aannemers en schenk goed aandacht aan de veiligheid tijdens de installatie. Sony is niet aansprakelijk voor schade of letsels als gevolg van onjuist handelen of onjuiste installatie.

Gebruik de wandmontagesteun SU-WL450 (niet bijgeleverd) om de televisie op de wand te installeren.

Bij het installeren van de wandmontagesteun raadpleegt u ook de gebruiksaanwijzing en de installatiegids die bij de wandmontagesteun zijn geleverd.

Opmerken

- Bewaar de uitgedraaide schroeven op een veilige plaats en zorg ervoor dat kinderen er niet bij kunnen komen.

1 Draai de schroeven uit aan de achterkant van de televisie.

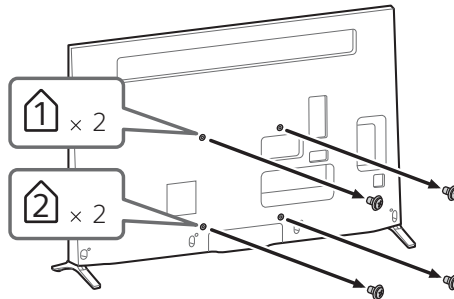

- 2 Voor u de wandmontagesteun monteert, bevestigt u het wandmontageonderdeel ① (geleverd bij de tv) aan de achterzijde van de tv (zodat de tv parallel met de muur zal hangen). U dient deze stap niet uit te voeren voor de supersmalle montage.

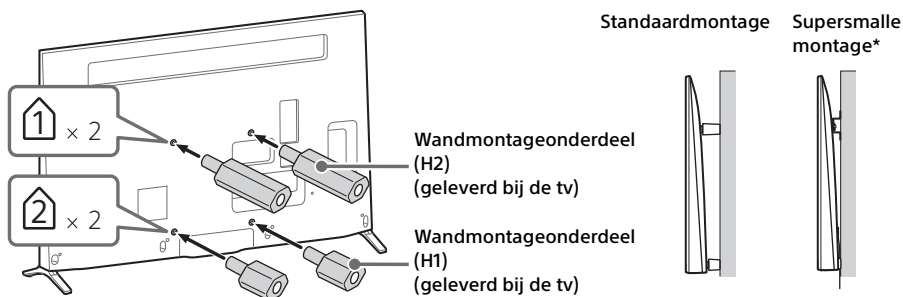

- * Wanneer u de Super Slim-montagestijl gebruikt, kunt u bepaalde aansluitingen aan de achterzijde van de televisie niet gebruiken.

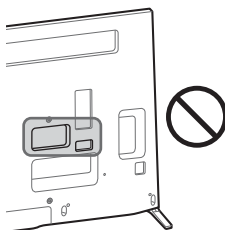

Opmerken

- Stel bij gebruik van een elektrische schroevendraaier het aandraaimoment in op ongeveer 1,5 N·m {15 kgf·cm}.

Problemen oplossen

Tel hoeveel keer het LED-lampje knippert als het rood knippert (intervaltijd bedraagt drie seconden).

Als de verlichtings-LED rood knippert, reset u de televisie door het netsnoer gedurende twee minuten los te koppelen van de televisie en de televisie vervolgens in te schakelen.

Als het probleem hierdoor niet opgelost raakt, contacteert u uw verdeler of Sony-servicecentrum en meldt u het aantal keer dat de verlichtings-LED rood knippert (het interval bedraagt drie seconden). Druk op I/⏻ op de televisie om deze uit te schakelen, koppel het netsnoer los en breng uw verdeler of Sony-servicecentrum op de hoogte van het probleem.

Controleer de items in de onderstaande tabellen als het LED-lampje niet knippert.

Het is ook mogelijk om [Problemen oplossen] in de i-Manual te raadplegen of zelf een diagnose uit te voeren door ? [Help] →

🔍 [Klantondersteuning] → [Zelfdiagnose] te selecteren. Als het probleem aanhoudt, moet u de televisie laten nakijken door bevoegd onderhoudspersoneel.

Problemen en oplossingen

Er is geen beeld (scherm is donker) en geen geluid.

- Controleer de aansluiting van de antenne/kabel.
- Sluit het netsnoer aan op de televisie en druk op I/⏻ op de televisie of afstandsbediening.

Op sommige programma's kan niet worden afgestemd.

- Controleer de antenne.
- De satellietkabel is mogelijk kortgesloten of niet goed aangesloten. Controleer de kabelaansluiting, schakel vervolgens de tv uit met de netstroomschakelaar en schakel deze daarna weer in.
- De ingevoerde frequentie ligt buiten het bereik. Neem contact op met de satellietmaatschappij van de ontvangen zender.

Geen kabel-tv-diensten (programma's) gevonden.

- Controleer de aansluiting van de kabel of de afstemming.
- U probeert [Digitale autom. Afstemming] uit te voeren door [Aards] in plaats van [Kabel] te selecteren.

De afstandsbediening werkt niet.

- Vervang de batterijen.
- Mogelijk is de stand SYNC geactiveerd op de tv. Druk op **SYNC MENU**, selecteer [TV-besturing] en selecteer vervolgens [Start (menu)] of [Optie] om de tv te bedienen.

U bent het wachtwoord voor het [Kinderslot] vergeten.

- Voer 9999 in als pincode. (Pincode 9999 wordt altijd geaccepteerd.)

De ruimte rond de tv wordt warm.

- Als de tv langdurig wordt gebruikt, wordt de ruimte rond de tv warm.
U kunt daar warmte voelen bij aanraking met de hand.

Bevroren audio of video, een blanco scherm of de tv reageert niet op de knoppen van de tv of de afstandsbediening.

- Voer een eenvoudige reset uit van de tv door het netsnoer gedurende twee minuten los te koppelen. Sluit het vervolgens opnieuw aan.

U vindt de knoppen I/⏻, CH+/-, ⏪ +/-, ⏩ +/-, 🔍, 📺 en HOME niet terug op de televisie.

- Op de onderstaande afbeelding ziet u waar u de knoppen kunt terugvinden op de televisie.

Achterkant van de televisie

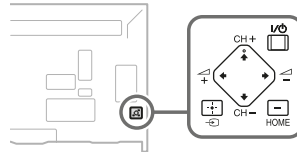

De verlichtings-LED is ingeschakeld.

- Als u niet wilt dat de verlichtings-LED oplicht, kunt u deze uitschakelen.

Druk op **HOME** en selecteer vervolgens 🧰 [Instellingen] → [System settings] → [Algemene instellingen] → [Verlichtings-LED] → [Uit]. U kunt ook op **OPTIONS** drukken en vervolgens [Verlichtings-LED] → [Uit] selecteren.

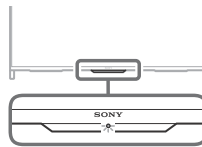

Het lukt niet om verbinding te maken met een draadloze router via WPS.

- Als u WEP-beveiliging gebruikt, selecteert u [Beginner] → [Wi-Fi] → [Verbinden via scanlijst]. Selecteer vervolgens de naam van het netwerk (het SSID) waarmee u verbinding wilt maken.

De naam van het netwerk is niet terug te vinden bij de netwerkinstellingen.

- Selecteer [[Handmatige invoer]] en druk op ⊕ om een netwerknaam in te voeren.

Specificaties

Systeem

Beeldschermstelsysteem

LCD-scherm (Liquid Crystal Display),
LED-achtergrondverlichting

Televisiesysteem

Analoog: Afhankelijk van de land-/gebiedkeuze:
B/G, D/K, L, I, M
Digitaal: DVB-T/DVB-C
DVB-T2
Satelliet: DVB-S/DVB-S2

Kleur-/videosysteem

Analoog: PAL, SECAM, NTSC3.58, NTSC4.43
Digitaal: Raadpleeg de i-Manual.

Beschikbare kanalen

Analoog: UHF/VHF/Kabel, Afhankelijk van de land-/gebiedkeuze.
Digitaal: UHF/VHF/Kabel, Afhankelijk van de land-/gebiedkeuze.
Satelliet: IF-frequentie 950-2150 MHz

Geluidsuitgang

10 W + 10 W

Draadloze technologie

Protocol IEEE802.11a/b/g/n

Ingangen/uitgangen

Antennekabel

75 ohm externe aansluiting voor VHF/UHF

Satellietantenne

Vrouwelijke F-aansluiting IEC169-24, 75 ohm.
DiSeqC 1.0, LNB 13 V/18 V & 22 kHz-toon,
Distributie van één kabel EN50494.

AV1

21-pins scart-aansluiting (CENELEC-standaard)
inclusief audio/video-ingang, RGB-ingang en TV
audio/video-uitgang.

COMPONENT IN

YPbPr (Componentvideo): 1080p (50, 60 Hz),
1080i (50, 60 Hz), 720p (50, 60 Hz), 576p, 576i,
480p, 480i
Audio-ingang (RCA-aansluitingen)

AV2

Video-ingang (gewone RCA-pin met Y-ingang)

HDMI IN 1, 2, 3, 4

Video (2D): 1080p (30, 50, 60 Hz), 1080/24p, 1080i (50, 60 Hz), 720p (30, 50, 60 Hz), 720/24p, 576p, 576i, 480p, 480i, Pc-formaten

Video (3D):

Framepakking: 1080p (30 Hz), 1080/24p, 1080i (50, 60 Hz), 720p (30, 50, 60 Hz), 720/24p
Naast elkaar: 1080p (50, 60 Hz), 1080/24p, 1080i (50, 60 Hz), 720p (50, 60 Hz)
Boven elkaar: 1080p (30, 50, 60 Hz), 1080/24p, 1080i (50, 60 Hz), 720p (50, 60 Hz)

Audio: 5.1-kanaals lineair PCM: 32, 44,1 en 48 kHz, 16, 20 en 24 bits, Dolby Digital
ARC (Audio Return Channel) (alleen HDMI IN 2)

MHL (gewoon met HDMI IN 1)

Video (2D): 1080p (30 Hz), 1080/24p, 1080i (50, 60 Hz), 720p (30, 50, 60 Hz), 720/24p, 576p, 576i, 480p, 480i

Video (3D):

Naast elkaar: 1080/24p, 1080i (50, 60 Hz), 720p (50, 60 Hz)
Boven elkaar: 1080p (30 Hz), 1080/24p, 1080i (50, 60 Hz), 720p (50, 60 Hz)

Audio: 5.1-kanaals lineair PCM: 32, 44,1 en 48 kHz, 16, 20 en 24 bits, Dolby Digital

DIGITAL AUDIO OUT (OPTICAL)

Digitale optische aansluiting (tweekanaals lineaire PCM, Dolby Digital)

AUDIO OUT

Audio-uitgang (stereo-miniaansluiting)
Hoofdtelefoonaansluiting
(ondersteunt subwooferuitgang)

ψ 1 (HDD REC), ψ 2

Poort voor USB HDD-apparaat (alleen ψ 1),
USB-poort



CAM-sleuf (Conditional Access Module)

LAN

10BASE-T/100BASE-TX-stekker (Afhankelijk van de besturingsomgeving van het netwerk kan de verbindingssnelheid variëren. De communicatiesnelheid en -kwaliteit van 10BASE-T/100BASE-TX worden niet gegarandeerd voor deze tv.)

Andere

Optionele accessoires

Touchpad-afstandsbediening: RMF-ED004
Wandmontagesteun: SU-WL450
Camera- en microfooneenheid: CMU-BR200/
CMU-BR100
Draadloze subwoofer: SWF-BR100
MHL-kabel: DLC-MB10/DLC-MB20/DLC-MC10/
DLC-MC20
Actieve 3D Bril: TDG-BT500A



Gebruikstemperatuur

0 °C – 40 °C

Gebruiksvochtigheidsgraad

10 % – 80 % relatieve luchtvochtigheid (zonder condensatie)

Vermogen en andere

Netspanningsvereisten

220 V - 240 V AC, 50 Hz

Energie-efficiëntieklasse

A+

Schermgrootte (diagonaal gemeten) (Ong.)

60 inch / 152,5 cm

Vermogensverbruik

in de stand [Standaard]

105 W

in de stand [Levendig]

201 W

Gemiddeld jaarlijks energieverbruik*1

146 kWh

Stand-by vermogensgebruik*2

0,25 W (13 W in de stand voor bijwerken van de software/EPG)

Beeldschermresolutie

1.920 punten (horizontaal) × 1.080 lijnen
(verticaal)

Afmetingen (Ong.) (b × h × d)

met tafelstandaard

137,1 × 84,1 × 32,3 cm

zonder tafelstandaard

137,1 × 79,9 × 9,3 cm

Gewicht (Ong.)

met tafelstandaard

34,7 kg

zonder tafelstandaard

33,7 kg

*1 Energieverbruik per jaar, gebaseerd op het vermogensverbruik van de televisie die 365 dagen werkt gedurende 4 uur per dag. Het eigenlijke energieverbruik zal afhangen van de manier waarop de televisie wordt gebruikt.

*2 Het gespecificeerde stand-by vermogen wordt bereikt als de televisie de benodigde interne processen heeft voltooid.

Opmerken

- Verwijder de nepkaart alleen uit de CAM-sleuf (Conditional Access Module) van de televisie als u een smartcard in de CAM wilt plaatsen.
- De beschikbaarheid van optionele accessoires is afhankelijk van uw land/regio/tv-model/voorraad.
- Ontwerp en specificaties kunnen zonder voorafgaande kennisgeving worden gewijzigd.
- Deze televisie is uitgerust met MHL 2.

Opmerkingen betreffende de digitale televisiefunctie

- Functies met betrekking tot digitale televisie (DVB) werken alleen in landen of gebieden waar DVB-T/DVB-T2 (MPEG-2 en H.264/MPEG-4 AVC) digitale aardse signalen worden uitgezonden of waar toegang is tot een compatibele DVB-C (MPEG-2 en H.264/MPEG-4 AVC) kabelservice. Vraag uw dealer of u een DVB-T/DVB-T2-signaal kunt ontvangen waar u woont of vraag uw kabelleverancier of hun DVB-C-kabelservice geschikt is voor een geïntegreerde werking met deze televisie.
- Uw kabelleverancier kan voor een dergelijke service kosten in rekening brengen en het kan zijn dat u moet instemmen met bepaalde voorwaarden.
- Dit televisietoestel voldoet aan de DVB-T/DVB-T2- en DVB-C-specificaties, maar de compatibiliteit met toekomstige DVB-T/DVB-T2 digitale aardse en DVB-C digitale kabeluitzendingen kan niet worden gegarandeerd.
- Bepaalde digitale televisiefuncties zijn wellicht niet beschikbaar in sommige landen/regio's en DVB-C-kabel werkt wellicht niet goed bij bepaalde aanbieders.

Informatie over handelsmerken

- De termen HDMI en HDMI High-Definition Multimedia Interface en het HDMI-logo zijn handelsmerken of gedeponeerde handelsmerken van HDMI Licensing LLC in de Verenigde Staten en andere landen.
- DLNA®, het DLNA-logo en DLNA CERTIFIED® zijn handelsmerken, servicemerken of certificaatmerken van Digital Living Network Alliance.
- Geproduceerd onder licentie van Dolby Laboratories. Dolby en het dubbele-D-symbool zijn handelsmerken van Dolby Laboratories.
- "BRAVIA" en BRAVIA zijn handelsmerken van Sony Corporation.
- TrackID is een handelsmerk of gedeponeerd handelsmerk van Sony Mobile Communications AB.
- Gracenote, Gracenote eyeQ, Gracenote VideoID, Gracenote Video Explore, Gracenote MusicID, het Gracenote-logo en -logotype, en het logo "Powered by Gracenote" zijn gedeponeerde handelsmerken of handelsmerken van Gracenote in de Verenigde Staten en/of andere landen.
- Opera® Devices SDK from Opera Software ASA. Copyright 1995-2014 Opera Software ASA. All rights reserved.
- Wi-Fi, Wi-Fi Direct en Miracast zijn handelsmerken of gedeponeerde handelsmerken van Wi-Fi Alliance.
- Het "Sony Entertainment Network-logo" en "Sony Entertainment Network" zijn handelsmerken van Sony Corporation.
- MHL, Mobile High-Definition Link en het logo van MHL zijn handelsmerken of gedeponeerde handelsmerken van MHL Licensing, LLC.
- Raadpleeg <http://patents.dts.com> voor meer informatie over DTS-patenten. Gefabriceerd onder licentie van DTS Licensing Limited. DTS, het overeenkomstige symbool en DTS gecombineerd met het overeenkomstige symbool zijn gedeponeerde handelsmerken, en DTS Digital Surround is een handelsmerk van DTS, Inc. © DTS, Inc. Alle rechten voorbehouden.

- Designed with UEI Technology™
Under License from Universal Electronics
Inc. Portions © UEI 2000 – 2013
- Het Bluetooth®-woordmerk en logo's zijn
het eigendom van Bluetooth SIG, Inc. en
het gebruik van deze merken door Sony
Corporation gebeurt onder licentie. Andere
handelsmerken en handelsnamen zijn het
eigendom van hun respectieve eigenaars.
- DiSEqC™ is een handelsmerk van
EUTELSAT.
Deze tv biedt ondersteuning voor DiSEqC
1.0. Deze tv is niet geschikt voor het
aansturen van gemotoriseerde antennes.

Inhaltsverzeichnis

WICHTIGER HINWEIS	2
Sicherheitsinformationen	3
Sicherheitsmassnahmen	5
Anbringen des Tischständers (Alternative)	7
Montieren des Fernsehgeräts an der Wand	8
Störungsbehebung	10
Probleme und Lösungen	10
Technische Daten	11

Einleitung

Vielen Dank, dass Sie sich für ein Produkt von Sony entschieden haben.

Bitte lesen Sie dieses Handbuch aufmerksam durch, bevor Sie das Fernsehgerät verwenden, und bewahren Sie es auf, um später bei Bedarf darin nachschlagen zu können.

Anmerkung

- Lesen Sie sich vor der Bedienung des Fernsehgeräts die „Sicherheitsinformationen“ durch (Seite 3).
- Darstellungen und Abbildungen, die im Schnellstartleitfaden und in dieser Anleitung verwendet werden, dienen nur der Referenz und können vom tatsächlichen Produkt abweichen.

Position des Bezeichnungsschildes

Aufkleber mit Modellnummer, Herstellungsdatum (Monat/Jahr) und Betriebsspannung (in Übereinstimmung mit gültigen Sicherheitsbestimmungen) befinden sich auf der Rückseite des Fernsehgeräts oder auf der Verpackung.

WARNUNG

UM FEUERGEFAHR ZU
VERMEIDEN, HALTEN
SIE KERZEN UND JEGLICHE
OFFENEN FLAMMEN
JEDERZEIT VON DIESEM
GERÄT FERN.



WICHTIGER HINWEIS

Dieses Produkt wurde von oder für Sony Corporation, 1-7-1 Konan Minato-ku Tokio, 108-0075 Japan hergestellt. Bei Fragen zur Produktkonformität auf Grundlage der Gesetzgebung der Europäischen Union kontaktieren Sie bitte den Bevollmächtigten Sony Deutschland GmbH, Hedelfinger Strasse 61, 70327 Stuttgart, Deutschland. Für Kundendienst oder Garantieangelegenheiten wenden Sie sich bitte an die in den Kundendienst- oder Garantiedokumenten genannten Adressen.

Hinweis zum Drahtlos-Signal

Hiermit erklärt die Sony Corporation, dass sich dieses Gerät in Übereinstimmung mit den grundlegenden Anforderungen und den übrigen einschlägigen Bestimmungen der Richtlinie 1999/5/EG befindet.

Weitere Informationen erhältlich unter:
<http://www.compliance.sony.de/>

Hinweis für Kunden: Die folgenden Informationen gelten nur für Geräte, die in Ländern verkauft werden, in denen EU-Richtlinien gelten.

Das drahtlose Fernsehsystem darf in folgenden Ländern verwendet werden:

AT, BE, HR, CY, CZ, DK, EE, FI, FR, DE, GR, HU, IE, IT, LV, LT, LU, MT, NL, PL, PT, SK, SI, ES, SE, GB, IS, LI, NO, CH, BG, RO, TR, AL, BA, MK, MD, RS, ME

Dieses Gerät kann auch in Ländern außerhalb Europas eingesetzt werden.



Sicherheitsinformationen

WARNUNG

Batterien dürfen nicht übermäßiger Hitze, wie Sonnenlicht, einem Feuer oder Ähnlichem, ausgesetzt werden.

Installation/Einstellung

Installieren und benutzen Sie das Fernsehgerät unter Berücksichtigung der im Folgenden angegebenen Anweisungen, um alle Risiken wie Feuer, Stromschlag oder Beschädigungen und/oder Verletzungen zu vermeiden.

Installation

- Das Fernsehgerät sollte neben einer frei zugänglichen Netzsteckdose installiert werden.
- Stellen Sie das Fernsehgerät auf eine stabile, ebene Oberfläche, um zu verhindern, dass es herunterfällt und Personenschäden oder Schäden am Fernsehgerät verursacht.
- Wandeinbauten sollten nur von qualifiziertem Fachpersonal ausgeführt werden.
- Aus Sicherheitsgründen wird dringend empfohlen, ausschließlich Sony Zubehörteile zu verwenden, inklusive: Wandhalterung – SU-WL450
- Verwenden Sie unbedingt die Schrauben im Lieferumfang der Wandhalterung, wenn Sie die Montagehaken (Ständer) am Fernsehgerät befestigen. Die mitgelieferten Schrauben sind, gemessen von der Befestigungsfläche des Montagehakens (Ständer), wie in der Abbildung dargestellt konstruiert. Durchmesser und Länge der Schrauben variieren je nach Modell der Wandmontagehalterung. Durch die Verwendung anderer als der mitgelieferten Schrauben kann das Fernsehgerät beschädigt werden oder herunterfallen.

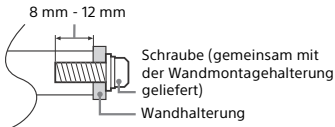

Transport

- Vor dem Transport des Fernsehgeräts ziehen Sie bitte alle Kabel aus dem Gerät.
- Zum Transport eines großen Fernsehgeräts sind zwei oder drei Personen nötig.
- Wenn Sie das Fernsehgerät ohne Hilfsmittel transportieren, halten Sie es wie unten dargestellt. Üben Sie weder auf den LCD-Bildschirm noch auf den Bildschirmrahmen Druck aus.

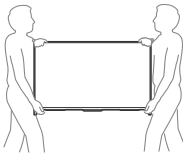

- Setzen Sie das Fernsehgerät beim Transport weder Stößen noch starken Erschütterungen aus.
- Wenn Sie das Fernsehgerät für Reparaturen oder bei einem Umzug transportieren müssen, verpacken Sie es mithilfe der Originalverpackungsmaterialien im Originalkarton.

Luftzirkulation

- Decken Sie nie die Lüftungsöffnungen ab und stecken Sie nichts in das Gehäuse.
- Lassen Sie ausreichend Platz um das Fernsehgerät (siehe Abbildung).
- Es wird dringend empfohlen, die offizielle Sony Wandmontagehalterung zu verwenden, um eine ausreichende Luftzirkulation zu gewährleisten.

Installation an der Wand

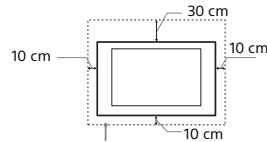

Lassen Sie mindestens so viel Platz um das Gerät.

Aufstellung auf dem Standfuß

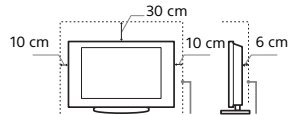

Lassen Sie mindestens so viel Platz um das Gerät.

- Um eine ausreichende Belüftung zu gewährleisten und Staub- oder Schmutzablagerungen zu vermeiden:
 - Stellen Sie das Fernsehgerät weder flach noch auf dem Kopf stehend, falsch herum oder seitwärts geneigt auf.
 - Stellen Sie das Fernsehgerät weder auf einem Regal, einem Teppich, einem Bett oder in einem Schrank auf.
 - Decken Sie das Fernsehgerät nicht mit Decken oder Vorhängen ab und legen Sie keine Gegenstände wie Zeitungen usw. darauf.
 - Installieren Sie das Fernsehgerät nicht wie auf der Abbildung gezeigt.

Die Luftzirkulation wird unterbunden.

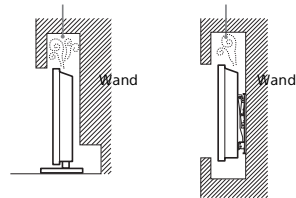

Netzkabel

- Um alle Risiken wie Feuer, Elektroschock oder Beschädigungen und/oder Verletzungen auszuschließen, sollten Sie das Netzkabel und den Stecker wie hier angegeben handhaben:
- Verwenden Sie ausschließlich die von Sony und keinen anderen Anbietern gelieferte Netzkabel.
 - Stecken Sie den Stecker ganz in die Netzsteckdose.
 - Dieses Fernsehgerät ist ausschließlich für den Betrieb an 220-240 V Wechselstrom ausgelegt.
 - Trennen Sie das Gerät zu Ihrer eigenen Sicherheit unbedingt vom Netzstrom, wenn Sie Kabel an dem Gerät anschließen, und stolpern Sie nicht über die Kabel.
 - Trennen Sie das Netzkabel von der Netzsteckdose, bevor Sie das Fernsehgerät reparieren oder transportieren.
 - Halten Sie das Netzkabel von Wärmequellen fern.
 - Ziehen Sie den Netzstecker aus der Steckdose und reinigen Sie ihn regelmäßig. Wenn der Stecker verstaubt ist und sich Feuchtigkeit ablagert, kann die Isolierung leiden und es besteht Feuergefahr.

Anmerkung

- Verwenden Sie das mitgelieferte Netzkabel nicht mit anderen Geräten.
- Klemmen, biegen oder verdrehen Sie das Netzkabel nicht übermäßig. Die blanken Adern im Inneren des Kabels könnten freiliegen oder brechen.
- Nehmen Sie am Netzkabel keine Veränderungen vor.
- Stellen Sie keine schweren Gegenstände auf das Netzkabel.
- Ziehen Sie nicht am Kabel, selbst wenn Sie das Netzkabel aus der Steckdose herausziehen.
- Achten Sie darauf, nicht zu viele andere Geräte an dieselbe Netzsteckdose anzuschließen.
- Verwenden Sie eine Netzsteckdose, in der der Stecker fest sitzt.

Verbotene Nutzung

Installieren Sie das Fernsehgerät weder an Standorten, in Umgebungen noch in Situationen wie den hier aufgeführten, da dies zu Fehlfunktionen des Fernsehgeräts und Feuer, Elektroschock, Beschädigungen und/oder Verletzungen führen kann.

Standort:

- Im Freien (in direktem Sonnenlicht), am Meer, auf einem Schiff oder Boot, im Innern eines Fahrzeugs, in medizinischen Einrichtungen, an instabilen Standorten, in der Nähe von Wasser, Regen, Feuchtigkeit oder Rauch.

- Wenn das Fernsehgerät in der Umkleidekabine eines Schwimmbads oder Thermalbads aufgestellt wird, kann das Fernsehgerät durch Schwefeldämpfe usw. beschädigt werden.



- Für eine optimale Bildqualität schützen Sie den Bildschirm vor direkter Beleuchtung oder direktem Sonnenlicht.
- Bringen Sie das Fernsehgerät möglichst nicht von einem kalten in einen warmen Raum. Bei plötzlichen Temperaturschwankungen kann sich Feuchtigkeit niederschlagen. Dies kann die Bild- und/oder Farbqualität am Fernsehgerät beeinträchtigen. Lassen Sie die Feuchtigkeit in einem solchen Fall vor dem Einschalten des Fernsehgeräts vollständig verdunsten.

Umgebung:

- An heißen, feuchten oder übermäßig staubigen Orten, an denen Insekten in das Gerät eindringen können; an denen es mechanischen Erschütterungen ausgesetzt ist, neben brennbaren Objekten (Kerzen usw.). Das Fernsehgerät darf weder Tropfen oder Spritzern ausgesetzt werden. Es dürfen keine mit Flüssigkeit gefüllten Gegenstände, zum Beispiel Vasen, auf dem Fernsehgerät abgestellt werden.
- Stellen Sie das Fernsehgerät nicht an einen feuchten oder staubigen Ort oder in einen Raum mit fettigem Rauch oder Dampf (in der Nähe von Kochstellen oder Luftbefeuchtern). Andernfalls besteht Feuergefahr, die Gefahr eines elektrischen Schlags oder das Gerät kann sich verformen.
- Stellen Sie das Fernsehgerät nicht an Orten auf, an denen es extremen Temperaturen ausgesetzt ist, z. B. in direktem Sonnenlicht oder in der Nähe einer Heizung oder eines Warmluftauslasses. Andernfalls kann sich das Fernsehgerät überhitzen und das Gehäuse kann sich verformen und/oder es kommt zu Fehlfunktionen am Fernsehgerät.



Situation:

- Nicht mit nassen Händen, ohne Gehäuse oder mit anderem als vom Hersteller empfohlenen Zubehör benutzen. Trennen Sie das Fernsehgerät bei Gewitter von der Netzsteckdose und der Antenne.
- Stellen Sie das Fernsehgerät nicht so auf, dass es frei in den Raum hineinragt. Andernfalls besteht die Gefahr, dass eine Person oder ein Gegenstand dagegenstößt und es kann zu Verletzungen oder Sachschäden kommen.



Bruchstücke:

- Werfen Sie nichts gegen das Fernsehgerät. Das Glas des Bildschirms könnte durch den Aufprall zerbrechen und schwere Verletzungen verursachen.
- Falls die Oberfläche des Fernsehgeräts zerspringt, ziehen Sie zuerst das Netzkabel aus der Steckdose, bevor Sie das Gerät berühren. Andernfalls besteht die Gefahr eines elektrischen Schlags.

Wenn das Gerät nicht benutzt wird

- Zum Schutz der Umwelt und aus Sicherheitsgründen empfiehlt es sich, das Fernsehgerät vom Stromnetz zu trennen, wenn es mehrere Tage nicht benutzt wird.
- Da das Fernsehgerät auch in ausgeschaltetem Zustand mit dem Stromnetz verbunden ist, wenn es nur ausgeschaltet wurde, muss der Stecker aus der Netzsteckdose gezogen werden, um das Fernsehgerät vollkommen auszuschalten.
- Bei einigen Fernsehgeräten gibt es jedoch möglicherweise Funktionen, für die das Fernsehgerät in den Bereitschaftsmodus geschaltet sein muss.

Kinder

- Sorgen Sie dafür, dass Kinder nicht auf das Fernsehgerät klettern.
- Bewahren Sie kleine Zubehörteile außerhalb der Reichweite von Kindern auf, damit diese nicht irrtümlicherweise verschluckt werden.

Falls folgende Probleme auftreten...

Schalten Sie das Fernsehgerät sofort aus und ziehen Sie den Netzstecker aus der Steckdose, sobald eines der folgenden Probleme auftritt.

Wenden Sie sich an Ihren Händler oder das Sony Kundendienstzentrum, um es von qualifiziertem Fachpersonal überprüfen zu lassen.

Wenn:

- Das Netzkabel beschädigt ist.
- Der Stecker nicht fest in der Netzsteckdose sitzt.
- Das Fernsehgerät durch Fallen, Stoßen oder einen geworfenen Gegenstand beschädigt ist.
- Flüssigkeit oder Fremdkörper durch die Öffnungen in das Fernsehgerät gelangen.

Hinweis zur Temperatur des LCD-Bildschirms

Wenn der LCD-Bildschirm längere Zeit genutzt wird, erwärmt sich der Bereich um den Bildschirm herum. Dieser Bereich kann sich heiß anfühlen, wenn Sie ihn mit der Hand berühren.

Sicherheitsmassnahmen

Fernsehen

- Beim Anschauen von 3D-Videobildern oder beim Spielen von räumlichen 3D-Spielen verspüren manche Menschen Unwohlsein (Überlastung der Augen, Müdigkeit oder Übelkeit). Sony empfiehlt, dass alle Zuschauer beim Betrachten von 3D-Videobildern bzw. beim Spielen von räumlichen 3D-Spielen regelmäßig Pausen einlegen. Die Länge und Häufigkeit der notwendigen Pausen variiert von Person zu Person. Sie müssen für sich entscheiden, was am besten ist. Sollten irgendwelche Beschwerden auftreten, dürfen Sie nicht weiter 3D-Videobilder anschauen oder räumliche 3D-Spiele spielen, bis das Unwohlsein vorüber ist. Konsultieren Sie gegebenenfalls einen Arzt. Schlagen Sie auch (i) in der Bedienungsanleitung von einem anderen Gerät oder Medium nach, das Sie zusammen mit dem Fernsehgerät verwenden, sowie (ii) auf unserer Website (<http://support.sony-europe.com/>), wo Sie aktuelle Informationen finden. Bei kleinen Kindern (besonders bei Kindern unter sechs Jahren) entwickelt sich das Sehvermögen noch. Wenden Sie sich an einen Arzt (wie z. B. einen Kinder- oder Augenarzt), bevor Sie kleinen Kindern erlauben, 3D-Videobilder anzusehen oder räumliche 3D-Spiele zu spielen. Erwachsene sollten Kinder beaufsichtigen, um sicherzustellen, dass diese die oben aufgeführten Empfehlungen befolgen.
- Verwenden, lagern und lassen Sie die 3D-Brille nicht an Orten mit hohen Temperaturen, z. B. in direktem Sonnenlicht oder in durch die Sonne aufgewärmten Autos.
- Wenn Sie die simulierte 3D-Funktion verwenden, beachten Sie bitte, dass das angezeigte Bild aufgrund der von diesem Fernsehgerät vorgenommenen Konvertierung vom Original abweicht.
- Schauen Sie bei gemäßigter Beleuchtung fern. Durch falsche Beleuchtung oder langes Fernsehen werden die Augen belastet.
- Stellen Sie beim Verwenden von Kopfhörern die Lautstärke moderat ein. Andernfalls kann es zu Gehörschäden kommen.

LCD-Bildschirm

- Obwohl bei der Herstellung des LCD-Bildschirms mit hochpräziser Technologie gearbeitet wird und der Bildschirm 99,99% und mehr effektive Pixel besitzt, ist es möglich, dass dauerhaft einige schwarze oder leuchtende Punkte (rot, grün oder blau) sichtbar sind. Es handelt sich dabei um eine strukturelle Eigenschaft von LCD-Bildschirmen und nicht um eine Fehlfunktion.
- Stoßen Sie nicht gegen den Filter an der Vorderseite, zerkratzen Sie ihn nicht und stellen Sie nichts auf dieses Fernsehgerät. Das Bild kann ungleichmäßig werden und der LCD-Bildschirm kann beschädigt werden.
- Wenn dieses Fernsehgerät an einem kalten Ort verwendet wird, kommt es möglicherweise zu Schmierstreifen im Bild oder das Bild wird dunkel. Dabei handelt es sich nicht um ein Versagen. Diese Effekte verschwinden, wenn die Temperatur steigt.
- Wenn Standbilder längere Zeit angezeigt werden, kann es zu Doppelbildern kommen. Dieser Effekt verschwindet in der Regel nach einigen Augenblicken.
- Bildschirm und Gehäuse erwärmen sich, wenn das Fernsehgerät in Betrieb ist. Dies ist keine Fehlfunktion.
- Der LCD-Bildschirm enthält eine kleine Menge Flüssigkristalle. Befolgen Sie bei der Entsorgung die bei Ihnen geltenden Entsorgungsrichtlinien.

Pflegen und Reinigen der Bildschirmoberfläche bzw. des Gehäuses des Fernsehgeräts

Trennen Sie das Netzkabel unbedingt von der Netzsteckdose, bevor Sie das Gerät reinigen.

Um Materialschäden oder Schäden an der Bildschirmbeschichtung zu vermeiden, beachten Sie bitte folgende Vorsichtsmaßnahmen.

- Entfernen Sie Staub vorsichtig mit einem weichen Tuch von der Bildschirmoberfläche bzw. dem Gehäuse. Bei stärkerer Verschmutzung feuchten Sie ein weiches Tuch leicht mit einer milden Reinigungslösung an und wischen dann über den Bildschirm.
- Sprühen Sie niemals Wasser oder Reinigungsmittel direkt auf das Fernsehgerät. Es kann bis zur Unterseite des Bildschirms oder der Außenteile laufen und in das Fernsehgerät gelangen und so Schäden am Fernsehgerät verursachen.
- Verwenden Sie keine Scheuerschwämme, keine alkalischen/säurehaltigen Reinigungsmittel, kein Scheuerpulver oder flüchtigen Lösungsmittel wie Alkohol, Benzin, Verdünnung oder Insektizide. Wenn Sie solche Mittel verwenden oder das Gerät längere Zeit mit Gummi- oder Vinylmaterialien in Berührung kommt, kann es zu Schäden an der Bildschirm- oder der Gehäuseoberfläche kommen.
- Um eine ausreichende Belüftung zu gewährleisten, wird regelmäßiges Staubsaugen der Lüftungsöffnungen empfohlen.
- Wenn Sie den Winkel des Fernsehgeräts einstellen, bewegen Sie das Fernsehgerät mit Vorsicht, damit es nicht verrutscht oder vom Ständer fällt.



Sonderzubehör

- Halten Sie Zusatzteile oder Geräte mit elektromagnetischer Strahlung von dem Fernsehgerät fern. Andernfalls können Bild- und/oder Tonstörungen auftreten.
- Dieses Gerät wurde geprüft und erfüllt die EMV-Richtlinie, sofern ein Signalverbindungskabel von unter 3 m Länge verwendet wird.

Empfehlung für Stecker des F-Typs

Der Vorsprung der inneren Leitung ab dem Verbindungsteil darf höchstens 1,5 mm betragen.

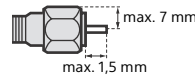

(Referenzabbildung für Stecker des F-Typs)

Vorsichtshinweis zum Umgang mit der Fernbedienung

- Achten Sie beim Einsetzen von Batterien auf die richtige Polung.
- Verwenden Sie Batterien unterschiedlicher Typen nicht gemeinsam und auch nicht alte und neue Batterien zusammen.
- Entsorgen Sie verbrauchte Batterien umweltschonend. Beachten Sie bitte geltende Entsorgungsrichtlinien für Batterien. Wenden Sie sich ggf. an die zuständige Behörde.
- Behandeln Sie die Fernbedienung sorgfältig. Lassen Sie sie nicht fallen, treten Sie nicht darauf und schütten Sie keine Flüssigkeiten darauf.
- Bewahren Sie die Fernbedienung nicht neben einer Wärmequelle, unter direkter Sonneneinstrahlung oder an einem feuchten Ort auf.

Drahtlosfunktion des Geräts

- Das Gerät darf nicht in der Nähe medizinischer Geräte (Schrittmacher usw.) betrieben werden, da deren Funktionsweise dadurch beeinträchtigt werden kann.
- Obwohl dieses Gerät verschlüsselte Signale sendet/empfängt, müssen Sie sich vor nicht autorisiertem Empfang von Signalen schützen. Für etwaige Probleme diesbezüglich kann keine Haftung übernommen werden.

Entsorgen des Fernsehgeräts



Entsorgung von gebrauchten elektrischen und elektronischen Geräten (anzuwenden in den Ländern der Europäischen Union und anderen europäischen Ländern mit einem separaten Sammelsystem für diese Geräte)

Das Symbol auf dem Produkt oder seiner Verpackung weist darauf hin, dass dieses Produkt nicht als normaler Haushaltsabfall zu behandeln ist, sondern an einer Annahmestelle für das Recycling von elektrischen und elektronischen Geräten abgegeben werden muss. Durch Ihren Beitrag zum korrekten Entsorgen dieses Produkts schützen Sie die Umwelt und die Gesundheit Ihrer Mitmenschen. Umwelt und Gesundheit werden durch falsches Entsorgen gefährdet. Materialrecycling hilft, den Verbrauch von Rohstoffen zu verringern. Weitere Informationen zum Recycling dieses Produkts erhalten Sie bei Ihrer Gemeindeverwaltung, den kommunalen Entsorgungsbetrieben oder dem Geschäft, in dem Sie das Produkt gekauft haben.



Entsorgung von gebrauchten Batterien und Akkus (anzuwenden in den Ländern der Europäischen Union und anderen europäischen Ländern mit einem separaten Sammelsystem für diese Produkte)

Das Symbol auf der Batterie/dem Akku oder der Verpackung weist darauf hin, dass diese nicht als normaler Haushaltsabfall zu behandeln sind. Ein zusätzliches chemisches Symbol Pb (Blei) oder Hg (Quecksilber) unter der durchgestrichenen Mülltonne bedeutet, dass die Batterie/der Akku einen Anteil von mehr als 0,0005% Quecksilber oder 0,004% Blei enthält. Durch Ihren Beitrag zum korrekten Entsorgen dieser Batterien/Akkus schützen Sie die Umwelt und die Gesundheit Ihrer Mitmenschen. Umwelt und Gesundheit werden durch falsches Entsorgen gefährdet. Materialrecycling hilft, den Verbrauch von Rohstoffen zu verringern. Bei Produkten, die auf Grund ihrer Sicherheit, der Funktionalität oder als Sicherung vor Datenverlust eine ständige Verbindung zur eingebauten Batterie benötigen, sollte die Batterie nur durch qualifiziertes Servicepersonal ausgetauscht werden. Um sicherzustellen, dass die Batterie korrekt entsorgt wird, geben Sie das Produkt zwecks Entsorgung an einer Annahmestelle für das Recycling von elektrischen und elektronischen Geräten ab. Für alle anderen Batterien entnehmen Sie die Batterie bitte entsprechend dem Kapitel über die sichere Entfernung der Batterie. Geben Sie die Batterie an einer Annahmestelle für das Recycling von Batterien/Akkus ab. Weitere Informationen über das Recycling dieses Produkts oder der Batterie erhalten Sie von Ihrer Gemeinde, den kommunalen Entsorgungsbetrieben oder dem Geschäft, in dem Sie das Produkt gekauft haben. Hinweis für Lithiumbatterien: Bitte geben Sie nur entladene Batterien an den Sammelstellen ab. Wegen Kurzschlussgefahr überkleben Sie bitte die Pole der Batterie mit Klebestreifen. Sie erkennen Lithiumbatterien an den Abkürzungen Li oder CR.

Anbringen des Tischständers (Alternative)

Sie können den Tischständer von der Kante zur Mittelposition umsetzen, indem Sie die Anweisungen unten befolgen.

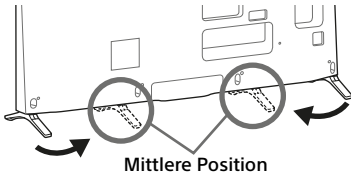

1

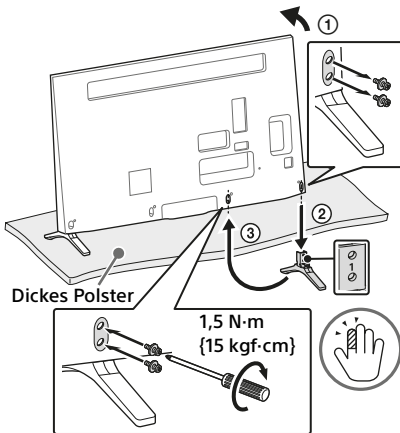

2

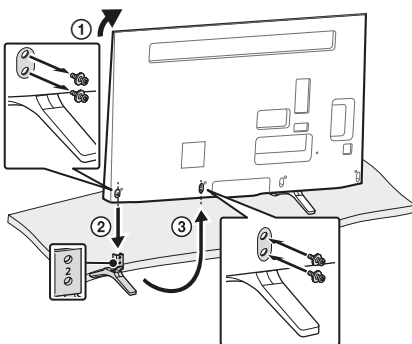

Anmerkung

Zur Durchführung der Montage sind mindestens zwei Personen erforderlich.

Montieren des Fernsehgeräts an der Wand

Die Bedienungsanleitung des Fernsehgeräts zeigt nur die Schritte zur Vorbereitung der Montage des Fernsehgeräts vor der Montage an der Wand.

An die Kunden:

Aus Gründen des Produktschutzes und aus Sicherheitsgründen empfiehlt Sony dringend, die Montage des Fernsehgeräts von Sony-Händlern oder lizenzierten Fachleuten durchführen zu lassen. Versuchen Sie nicht, es selbst zu montieren.

An Sony-Händler und -Fachleute:

Widmen Sie während der Montage, der regelmäßigen Wartung und der Überprüfung dieses Produkts Ihre volle Aufmerksamkeit der Sicherheit.

Für die Montage dieses Produkts ist ausreichendes Fachwissen erforderlich, insbesondere um die Stärke der Wand zu bestimmen, die dem Gewicht des Fernsehgeräts standhalten kann. Achten Sie darauf, dass Sie die Befestigung des Produkts an der Wand Sony-Händlern oder lizenzierten Fachleuten überlassen, und achten Sie während der Montage ausreichend auf die Sicherheit. Sony haftet nicht für Schäden oder Verletzungen durch eine fehlerhafte Handhabung oder unsachgemäße Montage.

Verwenden Sie die Wandhalterung SU-WL450 (nicht mitgeliefert), um das Fernsehgerät an der Wand zu montieren.

Wenn Sie die Wandhalterung montieren, beachten Sie auch die Bedienungsanleitung und die Installationsanleitung im Lieferumfang der Wandhalterung.

Anmerkung

- Achten Sie darauf, die entfernten Schrauben an einem sicheren Ort aufzubewahren und sie von Kindern fernzuhalten.

1 Entfernen Sie die Schrauben von der Rückseite des Fernsehgeräts.

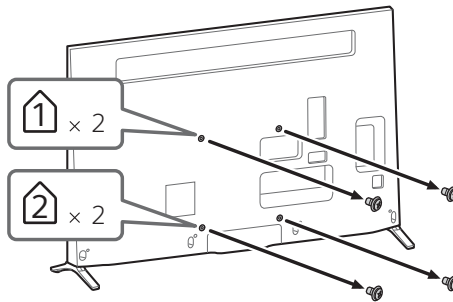

- 2 Bevor Sie die Wandhalterung montieren, bringen Sie die Wandmontagehalterung **H** (im Lieferumfang des Fernsehgeräts) an der Rückseite des Fernsehgeräts an (um es parallel zur Wand auszurichten). Bei einer extrem schmalen Anbringung (Super Slim) müssen Sie diesen Schritt nicht durchführen.

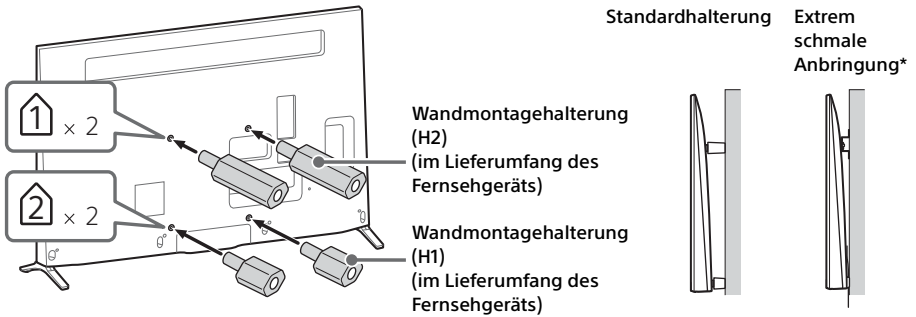

- * Wenn Sie eine extrem schmale Anbringung (Super Slim) nutzen, können Sie einige Anschlüsse an der Rückseite des Fernsehgeräts nicht verwenden.

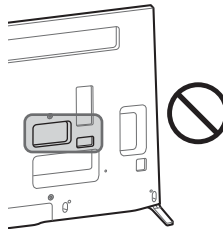

Anmerkung

- Wenn Sie einen elektrischen Schraubendreher verwenden, stellen Sie das Drehmoment auf ungefähr 1,5 N-m (15 kgf-cm) ein.

Störungsbehebung

Wenn die Beleuchtungs-LED rot blinkt, zählen Sie die Anzahl der Blinkvorgänge (die Intervallzeit beträgt drei Sekunden).

Wenn die Beleuchtungs-LED rot blinkt, setzen Sie das Fernsehgerät zurück, indem Sie das Netzkabel zwei Minuten lang vom Fernsehgerät trennen und dann das Fernsehgerät einschalten.

Wenn das Problem weiterhin besteht, wenden Sie sich an Ihren Händler oder den Sony-Kundendienst und geben Sie an, wie häufig die Beleuchtungs-LED rot blinkt (die Intervallzeit liegt bei drei Sekunden). Drücken Sie I/⏻ am Fernsehgerät, um es auszuschalten, trennen Sie das Netzkabel und informieren Sie Ihren Händler oder den Sony-Kundendienst.

Wenn die Beleuchtungs-LED nicht blinkt, überprüfen Sie die Punkte der folgenden Tabellen.

Sie können unter [Störungsbehebung] im i-Manual nachschlagen oder eine Selbstdiagnose durchführen, indem Sie ? [Hilfe] → [Kundenservice & Hilfe] → [Selbstdiagnose] auswählen. Wenn das Problem weiterhin besteht, lassen Sie das Fernsehgerät von einem qualifizierten Kundendiensttechniker warten.

Probleme und Lösungen

Es wird kein Bild angezeigt (Bildschirm ist dunkel) und es ist kein Ton zu hören.

- Prüfen Sie die Antennen- oder Kabelverbindung.
- Schließen Sie das Fernsehgerät an die Netzsteckdose an und drücken Sie am Fernsehgerät oder auf der Fernbedienung auf I/⏻.

Einige Programme können nicht eingestellt werden.

- Prüfen Sie die Antenne.
- Das Satellitenkabel kann kurzgeschlossen sein oder es kann sich um Anschlussprobleme des Kabels handeln. Bitte überprüfen Sie das Kabel und den Anschluss und schalten Sie das Fernsehgerät mit dem Ein/Aus Schalter Aus und schalten es dann wieder Ein.
- Die von Ihnen eingegebene Frequenz ist außer Reichweite. Bitte wenden Sie sich an die zuempfangene Satellitensendeanstalt.

Es werden keine Kabelfernsehdienste (Sender) gefunden.

- Überprüfen Sie die Kabelverbindung bzw. die Tunerkonfiguration.
- Versuchen Sie [Auto. Digital-Suchlauf] durchzuführen, indem Sie [Antenne] statt [Kabel] auswählen.

Die Fernbedienung funktioniert nicht.

- Tauschen Sie die Batterien aus.
- Das Fernsehgerät befindet sich möglicherweise im SYNC-Modus. Drücken Sie **SYNC MENU**, wählen Sie [TV-Steuerung] und dann [Home (Menü)] oder [Optionen], um das Fernsehgerät zu bedienen.

Sie haben das Passwort für [Kindersicherung] vergessen.

- Geben Sie 9999 als PIN-Code ein. (Der PIN-Code 9999 wird immer akzeptiert.)

Das Gehäuse des Fernsehgeräts erwärmt sich.

- Wenn das Fernsehgerät lange Zeit verwendet wird, erwärmt sich das Gehäuse des Fernsehgeräts. Es fühlt sich möglicherweise heiß an, wenn Sie es mit der Hand berühren.

Eingefrorenes Audio oder Video, ein leerer Bildschirm, oder das Fernsehgerät spricht nicht auf die Tasten an Fernseher oder Fernbedienung an.

- Führen Sie einen einfachen Rücksetzvorgang des Fernsehgeräts aus, indem Sie das Netzkabel zwei Minuten lang abziehen und dann erneut einstecken.



Die Tasten I/⏻, CH+/-, +/-, +/-, und HOME sind auf dem Fernsehgerät nicht zu sehen.

- Beachten Sie die Abbildung unten, um die Position der Tasten auf dem Fernsehgerät zu lokalisieren.

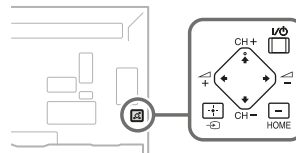
Rückseite des Fernsehgeräts



Die Beleuchtungs-LED ist aktiviert.

- Wenn Sie nicht möchten, dass die Beleuchtungs-LED leuchtet, können Sie sie deaktivieren. Drücken Sie **HOME** und wählen Sie dann  [Einstellungen] →  [Systemeinstellungen] → [Allgemeine Einrichtung] → [Beleuchtungs-LED] → [Aus]. Sie können auch **OPTIONS** drücken und dann [Beleuchtungs-LED] → [Aus] wählen.

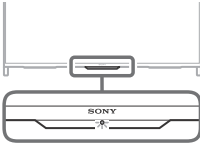

Es kann über WPS keine Verbindung mit einem Wireless-Router hergestellt werden.

- Wenn Sie WEP-Sicherheit verwenden, wählen Sie [Einfach] → [Wi-Fi] → [Über Suchlaufliste verbinden]. Wählen Sie dann den Netzwerknamen (SSID), mit dem Sie eine Verbindung herstellen möchten.

Der erforderliche Netzwerkname kann in der Netzwerkkonfiguration nicht gefunden werden.

- Wählen Sie [[Manueller Eintrag]] und drücken Sie , um den Netzwerknamen einzugeben.

Technische Daten

TV-System

Bildschirmsystem

LCD-Bildschirm (Flüssigkristallbildschirm),
LED-Hintergrundbeleuchtung

Fernsehnorm

Analog: Abhängig von der Landes-/
Bereichsauswahl: B/G, D/K, L, I, M
Digital: DVB-T/DVB-C
DVB-T2
Satellit: DVB-S/DVB-S2

Farb-/Videosystem

Analog: PAL, SECAM, NTSC3.58, NTSC4.43
Digital: Schlagen Sie im i-Manual nach.

Kanalbereich

Analog: UHF/VHF/Kabel, Abhängig von der
Landes-/Bereichsauswahl.
Digital: UHF/VHF/Kabel, Abhängig von der
Landes-/Bereichsauswahl.
Satellit: IF Frequenz 950-2150 MHz

Tonausgänge

10 W + 10 W

Wireless-Technologie

Protokoll IEEE802.11a/b/g/n

Eingangs-/Ausgangsbuchsen

Antennenkabel

75 Ohm, externer Anschluss für VHF/UHF

Satellitenantenn

Buchsenverbindung vom Typ F IEC169-24,
75 Ohm.
DISEqC 1.0, LNB 13 V/18 V & 22 kHz Ton,
Unicable EN50494.

/ AV1

21-poliger Scart-Anschluss (CENELEC-Standard)
mit Audio-/Videoeingang, RGB-Eingang und
Audio-/Videoausgang für Fernsehsignale.

/ COMPONENT IN

YPbPr (Komponenten-Video): 1080p (50, 60 Hz),
1080i (50, 60 Hz), 720p (50, 60 Hz), 576p, 576i,
480p, 480i
Audioeingang (Cinchstecker)

AV2

Videoeingang (gängiger Cinchstecker mit
Y-Eingang)

HDMI IN 1, 2, 3, 4

Video (2D): 1080p (30, 50, 60 Hz), 1080/24p, 1080i (50, 60 Hz), 720p (30, 50, 60 Hz), 720/24p, 576p, 576i, 480p, 480i, Computerverformate

Video (3D):

Frame Packing: 1080p (30 Hz), 1080/24p, 1080i (50, 60 Hz), 720p (30, 50, 60 Hz), 720/24p

Nebeneinander: 1080p (50, 60 Hz), 1080/24p, 1080i (50, 60 Hz), 720p (50, 60 Hz)

Untereinander: 1080p (30, 50, 60 Hz), 1080/24p, 1080i (50, 60 Hz), 720p (50, 60 Hz)

Audio: 5.1-Kanal, lineares PCM: 32, 44,1 und 48 kHz, 16, 20 und 24 Bit, Dolby Digital

ARC (Audio Return Channel: Audiorückkanal) (nur HDMI IN 2)

MHL (gängig bei HDMI IN 1)

Video (2D): 1080p (30 Hz), 1080/24p, 1080i (50, 60 Hz), 720p (30, 50, 60 Hz), 720/24p, 576p, 576i, 480p, 480i

Video (3D):

Nebeneinander: 1080/24p, 1080i (50, 60 Hz), 720p (50, 60 Hz)

Untereinander: 1080p (30 Hz), 1080/24p, 1080i (50, 60 Hz), 720p (50, 60 Hz)

Audio: 5.1-Kanal, lineares PCM: 32, 44,1 und 48 kHz, 16, 20 und 24 Bit, Dolby Digital

DIGITAL AUDIO OUT (OPTICAL)

Optische Digitalbuchse (zwei Kanäle, lineares PCM, Dolby Digital)

AUDIO OUT

Audioausgang (Stereo-Miniklinke)
Kopfhörerbuchse
(unterstützt Subwooferausgang)

1 (HDD REC), 2

USB-Festplatten-Geräteanschluss (nur  1),
USB-Anschluss



Einschub CAM (Zugangskontrollmodul)

LAN

10BASE-T/100BASE-TX-Anschluss (Je nach Betriebsumgebung des Netzwerks kann die Verbindungsgeschwindigkeit variieren. 10BASE-T/100BASE-TX-Kommunikationsrate und Kommunikationsqualität können für dieses Fernsehgerät nicht garantiert werden.)

Sonstiges

Sonderzubehör

Touchpad-Fernbedienung: RMF-ED004

Wandhalterung: SU-WL450

Kamera und Mikrofoneinheit: CMU-BR200/
CMU-BR100

Drahtloser Subwoofer: SWF-BR100

MHL-Kabel: DLC-MB10/DLC-MB20/DLC-MC10/
DLC-MC20

3D-Aktivbrille: TDG-BT500A



Betriebstemperatur

0 °C – 40 °C

Luftfeuchtigkeit beim Betrieb

10 % – 80 % relative Luftfeuchtigkeit (nicht kondensierend)

Stromversorgung und Sonstiges

Betriebsspannung

220 V - 240 V Wechselstrom, 50 Hz

Energieeffizienzklasse

A+

Bildschirmgröße (Diagonale) (Ca.)

60 Zoll / 152,5 cm

Stromverbrauch

im Modus [Standard]

105 W

im Modus [Brillant]

201 W

Durchschnittlicher Energieverbrauch im Jahr*1

146 kWh

Stromverbrauch im Standby-Betrieb*2

0,25 W (13 W im Software-/EPG-
Aktualisierungsmodus)

Anzeigeauflösung

1.920 Punkte (horizontal) × 1.080 Zeilen (vertikal)

Abmessungen (Ca.) (B × H × T)

mit Tischständer

137,1 × 84,1 × 32,3 cm

ohne Tischständer

137,1 × 79,9 × 9,3 cm

Gewicht (Ca.)

mit Tischständer

34,7 kg

ohne Tischständer

33,7 kg

- *1 Der Energieverbrauch pro Jahr wurde basierend auf der Leistungsaufnahme des Fernsehgeräts bei einer Betriebsdauer von 4 Stunden täglich an 365 Tagen berechnet. Der tatsächliche Energieverbrauch hängt von der Verwendung des Fernsehgeräts ab.
- *2 Die angegebene Leistungsaufnahme im Standby-Betrieb wird erreicht, nachdem das Fernsehgerät die notwendigen internen Prozesse abgeschlossen hat.

Anmerkung

- Entfernen Sie nicht die Kartenatruppe aus dem Einschub TV CAM (Zugangskontrollmodul), außer wenn Sie eine passende Smartcard in einem CAM einsetzen möchten.
- Die Verfügbarkeit des optionalen Zubehörs hängt vom Land/der Region/dem Fernsehmodell/der Lagerhaltung ab.
- Änderungen, die dem technischen Fortschritt dienen, bleiben vorbehalten.
- Dieses Fernsehgerät umfasst MHL 2.

Anmerkungen zu Funktionen für digitale Sender

- Alle Funktionen, die sich auf digitales Fernsehen (DVB) beziehen, funktionieren nur in Ländern und Gebieten, in denen digitale terrestrische Fernsehsignale im Standard DVB-T/DVB-T2 (MPEG-2 und H.264/MPEG-4 AVC) ausgestrahlt werden oder in denen ein Zugang zu DVB-C-kompatiblen Kabeldiensten (MPEG-2 und H.264/MPEG-4 AVC) existiert. Bitte erkundigen Sie sich bei Ihrem Fachhändler vor Ort, ob an Ihrem Wohnort DVB-T/DVB-T2-Signale empfangen werden können oder fragen Sie Ihren Kabelanbieter, ob dessen DVB-C-Kabeldienst mit dem Betrieb dieses Fernsehers kompatibel ist.
- Ihr Kabelanbieter kann für seine Dienste eine Gebühr oder die Anerkennung seiner Geschäftsbedingungen verlangen.
- Dieses Fernsehgerät erfüllt die DVB-T/DVB-T2- und DVB-C-Spezifikationen. Die Kompatibilität mit zukünftigen digitalen terrestrischen DVB-T/DVB-T2- und DVB-C-Signalen ist jedoch nicht garantiert.
- In manchen Ländern/Gebieten sind u. U. einige Funktionen für digitales Fernsehen nicht verfügbar, sodass die Möglichkeit besteht, dass das DVB-C-Kabelsignal bei einigen Anbietern nicht einwandfrei funktioniert.

Information zu Warenzeichen

- Die Begriffe HDMI und HDMI High-Definition Multimedia Interface und das HDMI-Logo sind Markenzeichen oder eingetragene Markenzeichen von HDMI Licensing LLC in den Vereinigten Staaten und anderen Ländern.
- DLNA®, das DLNA-Logo und DLNA CERTIFIED® sind Markenzeichen, Dienstleistungsmarken oder Zertifizierungsmarken von Digital Living Network Alliance.
- In Lizenz von Dolby Laboratories gefertigt. Dolby und das Doppel-D-Symbol sind Warenzeichen von Dolby Laboratories.
- „BRAVIA“ und BRAVIA sind Warenzeichen der Sony Corporation.
- TrackID ist ein Markenzeichen bzw. eingetragenes Warenzeichen der Sony Mobile Communications AB.
- Gracenote, Gracenote eyeQ, Gracenote VideoID, Gracenote Video Explore, Gracenote MusicID, das Gracenote-Logo und das Gracenote-Firmenlogo sowie das „Powered by Gracenote“-Logo sind entweder eingetragene Marken oder Marken von Gracenote in den Vereinigten Staaten und/oder anderen Ländern.
- Opera® Devices SDK from Opera Software ASA. Copyright 1995-2014 Opera Software ASA. All rights reserved.
- Wi-Fi, Wi-Fi Direct und Miracast sind Marken oder eingetragene Marken der Wi-Fi Alliance.
- Das „Sony Entertainment Network“-Logo und „Sony Entertainment Network“ sind Markenzeichen der Sony Corporation.
- MHL, Mobile High-Definition Link und das MHL-Logo sind Marken oder eingetragene Marken von MHL Licensing, LLC.
- Die DTS-Patente finden Sie unter <http://patents.dts.com>. Hergestellt unter Lizenz von DTS Licensing Limited. DTS, das Symbol, & DTS und das Symbol zusammen sind eingetragene Markenzeichen und DTS Digital Surround ist ein Markenzeichen von DTS, Inc. © DTS, Inc. Alle Rechte vorbehalten.
- Designed with UEI Technology™ Under License from Universal Electronics Inc. Portions © UEI 2000 – 2013

- Die Bluetooth®-Wortmarke und -Logos sind Eigentum der Bluetooth SIG, Inc. und werden von Sony Corporation unter Lizenz verwendet. Andere Markenzeichen und Markennamen sind Eigentum der jeweiligen Rechteinhaber.
- DiSEqC™ ist ein Warenzeichen der EUTELSAT.
Dieses Fernsehgerät unterstützt DiSEqC 1.0.
Dieses Fernsehgerät eignet sich nicht zum Steuern von Motorantennen.

Índice

AVISO IMPORTANTE	2
Informações de segurança	3
Precauções	4
Colocar o suporte de fixação para mesas (alternativa)	6
Instalar o televisor na parede	7
Resolução de problemas	9
Problemas e soluções	9
Características técnicas	10

Introdução

Obrigado por escolher este produto Sony. Antes de utilizar o televisor, leia este manual com atenção e guarde-o para futuras consultas.

Nota

- Antes de utilizar o televisor, leia "Informações de segurança" (página 3).
- As imagens e ilustrações utilizadas no Guia de Iniciação Rápida e neste manual destinam-se a ser utilizadas apenas como referência e podem ser diferentes do produto real.

Localização da etiqueta de identificação

As etiquetas com o N.º de Modelo, a Data de Fabrico (mês/ano) e a classificação de Alimentação (de acordo com as normas de segurança aplicáveis) encontram-se na parte traseira do televisor ou na embalagem.

AVISO

PARA EVITAR

INCÊNDIOS,

MANTENHA VELAS E OUTRAS

FONTES DE CHAMA ABERTA

SEMPRE AFASTADAS DESTA

PRODUTO.



AVISO IMPORTANTE

Este produto foi fabricado por ou em nome da Sony Corporation, 1-7-1 Konan Minato-ku Tokyo, 108-0075 Japão. As questões relativas à conformidade dos produtos com base na legislação da União Europeia devem ser dirigidas ao representante autorizado, Sony Deutschland GmbH, Hedelfinger Strasse 61, 70327 Stuttgart, Alemanha. Para quaisquer assuntos de serviço ou garantia, consulte os endereços fornecidos nos documentos de serviço ou de garantia.

Aviso para Sinal Sem Fios

Por este meio, a Sony Corporation declara que esta unidade está conforme com os requisitos essenciais e outras disposições da Diretiva 1999/5/CE.

Para mais informações, por favor consulte o seguinte URL:
<http://www.compliance.sony.de/>

Nota para os clientes: as seguintes informações apenas se aplicam a equipamento comercializado em países que aplicam as directivas da UE.

O sistema sem fios de televisor pode ser utilizado nos seguintes países:

AT, BE, HR, CY, CZ, DK, EE, FI, FR, DE, GR, HU, IE, IT, LV, LT, LU, MT, NL, PL, PT, SK, SI, ES, SE, GB, IS, LI, NO, CH, BG, RO, TR, AL, BA, MK, MD, RS, ME

Este equipamento pode ser utilizado noutros países não europeus.



Informações de segurança

ATENÇÃO

As bateria não podem ser expostas a calor excessivo, como à luz do sol, perto do fogo ou situações semelhantes.

Instalação/Programação

Instale e utilize o televisor conforme as instruções abaixo para evitar todo o risco de incêndio, choque elétrico ou avaria e/ou feridas.

Instalação

- O televisor deve ser instalado perto de uma tomada de corrente elétrica facilmente acessível.
- Coloque o televisor numa superfície nivelada e estável, para evitar que caia e provoque ferimentos pessoais ou danos no televisor.
- Só técnicos de assistência qualificados devem realizar as instalações de parede.
- Por razões de segurança, recomendamos fortemente que utilize acessórios da Sony, a incluir:
 - Suporte de parede
 - SU-WL450
- Certifique-se de que utiliza os parafusos fornecidos com o suporte de parede quando instalar os ganchos de montagem (suporte) no televisor. Os parafusos fornecidos têm a dimensão indicada pela ilustração quando medidos a partir da superfície de fixação do gancho de montagem (suporte).
 - O diâmetro e o comprimento dos parafusos são diferentes dependendo do modelo de Suporte para montagem na parede.
 - A utilização de parafusos diferentes dos fornecidos pode provocar avarias internas no televisor ou fazer com que caia, etc.

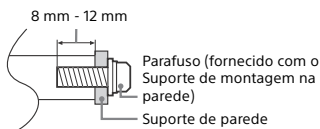

Transporte

- Antes de transportar o televisor, desligue todos os cabos.
- São necessárias duas ou mais pessoas para transportar um televisor de tamanho grande.
- Ao transportar manualmente o televisor, segure-o conforme é apresentado abaixo. Não faça pressão sobre o painel LCD nem sobre a moldura em redor do ecrã.

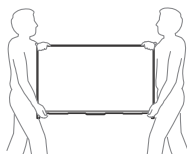

- Não exponha o televisor a choques ou vibrações excessivas durante o transporte.
- Se tiver que transportar o televisor ou levá-lo para reparações, utilize a caixa e os materiais de embalagem originais.

Ventilação

- Nunca tape os orifícios de ventilação nem introduza nenhum objeto na caixa.
- Deixe espaço à volta do televisor como mostrado abaixo.
- Recomendamos fortemente que utilize o suporte para montagem na parede da Sony para permitir uma circulação de ar adequada.

Instalação na parede

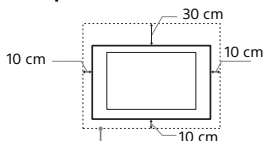

Deixe pelo menos este espaço à volta do televisor.

Instalação com base

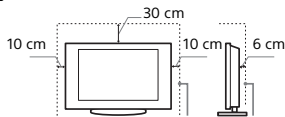

Deixe pelo menos este espaço à volta do televisor.

- Para assegurar uma ventilação adequada e evitar a acumulação de sujidade ou poeira:
 - Não instale o televisor em posição horizontal, às avessas, para trás ou de lado.
 - Não coloque o televisor numa estante, num tapete, numa cama ou num armário.
 - Não tape o televisor com panos, por exemplo, cortinas nem com outros objetos, como jornais, etc.
 - Não instale o televisor como mostrado abaixo.

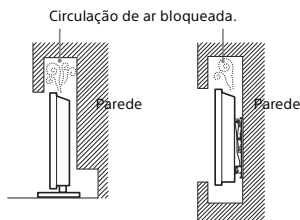

Cabo de alimentação

Manipule o cabo de alimentação e a tomada da seguinte maneira para evitar todo o risco de incêndio, choque elétrico ou avaria e/ou feridas:

- Utilize apenas um cabo de alimentação fornecido pela Sony e não por outros fornecedores.
- Introduza a ficha na tomada até ao fim.
- Este televisor funciona apenas com corrente alterna de 220-240 V.
- Por motivos de segurança, desligue o cabo de alimentação e evite que os seus pés fiquem entre os cabos quando efetuar as ligações.
- Desligue o cabo de alimentação da tomada elétrica antes de trabalhar com o televisor ou de deslocá-lo.
- Afaste o cabo de alimentação de fontes de calor.
- Desligue a ficha e limpe-a regularmente. Se a ficha estiver húmida e coberta de pó, o isolamento pode ficar danificado, o que pode provocar um incêndio.

Nota

- Não utilize o cabo de alimentação fornecido em qualquer outro equipamento.
- Não entale, dobre ou torça o cabo à força. Os fios principais podem ficar descarnados ou ser cortados.
- Não modifique o cabo de alimentação.
- Não coloque objetos pesados em cima do cabo de alimentação.
- Nunca puxe pelo próprio cabo de alimentação quando o desligar.
- Não ligue muitos aparelhos à mesma tomada.
- Não utilize uma tomada de corrente que não esteja bem presa à parede.

Utilização proibida

Não instale/utilize o televisor em locais, ambientes ou situações como os listados abaixo, ou, caso contrário, o televisor pode funcionar mal e provocar um incêndio, choque elétrico, avaria e/ou feridas.

Local:

- Ao ar livre (sob a luz solar direta), perto do mar, num navio ou outra embarcação, dentro de um veículo, em instituições médicas, locais instáveis, perto de água, chuva, humidade ou fumo.
- Se o televisor for colocado no balneário de uma piscina pública ou estância termal, o televisor poderá ficar danificado pelo enxofre presente no ar, etc.



- Para uma melhor qualidade de imagem, não exponha o ecrã a iluminação ou luz solar direta.
- Evite deslocar o televisor de um local frio para um local quente. As variações de temperatura do local podem provocar a condensação da humidade. Isto pode fazer como que o televisor apresente uma imagem de fraca qualidade e/ou fraca cor. Se isto acontecer, deixe que a humidade se evapore completamente antes de ligar o televisor.

Ambiente:

- Locais quentes, húmidos ou com muito pó; onde possam entrar insetos; onde possa estar sujeito a vibrações mecânicas, perto de objetos de fogo (velas, etc.). O televisor não deve ser exposto à água ou salpicos e não devem ser colocados quaisquer objetos que contenham líquidos, como por exemplo vasos, em cima do televisor.
- Não coloque o televisor num local húmido ou com poeiras ou numa divisão com fumo gorduroso ou vapor (junto de fogões ou humidificadores). Poderá ocorrer incêndio, choque elétrico ou deformação.
- Não instale o televisor em locais sujeitos a temperaturas muito elevadas, como, por exemplo, expostos à luz solar direta ou perto de um radiador ou aparelho de ar condicionado. O televisor poderá sobreaquecer nessa situação, o que pode causar a deformação da caixa e/ou uma avaria do televisor.



Situação:

- Não utilize o televisor quando tiver as mãos molhadas, com a tampa retirada, ou com acessórios não recomendados pelo fabricante. Desligue o televisor da tomada de corrente e da antena durante as trovoadas.
- Não instale o televisor de forma a que este fique projetado para um espaço aberto. Poderão ocorrer ferimentos ou danos provocados pelo facto de uma pessoa ou objeto bater no televisor.



Peças danificadas:

- Não lance nada contra o televisor. O vidro do ecrã pode partir-se devido ao impacto e provocar ferimentos graves.
- Se a superfície do televisor rachar, não toque nela até ter desligado o cabo de alimentação. Caso contrário, pode provocar um choque elétrico.

Quando não estiver a ser utilizado

- Se não vai utilizar o televisor durante vários dias, deve desligá-lo da alimentação por razões ambientais e de segurança.
- Como o televisor não está desligado da alimentação quando está apenas em estado de desligado, retire a ficha da tomada para desligar o televisor completamente.
- No entanto, alguns televisores possuem funções que precisam que o televisor fique no modo de espera (standby) para funcionarem corretamente.

Para as crianças

- Não deixe as crianças subir para o televisor.
- Mantenha os acessórios fora do alcance das crianças, para que não possam ser engolidos por engano.

Se ocorrerem os seguintes problemas...

Desligue o televisor e retire a ficha da tomada imediatamente se algum dos seguintes problemas ocorrer.

Dirija-se a um agente ou centro de assistência Sony para enviar o televisor a um técnico de assistência qualificado para verificação.

Quando:

- O cabo de alimentação estiver danificado.
- A tomada de corrente não estiver bem presa à parede.
- O televisor estiver danificado por ter caído, ter sofrido uma pancada ou ter sido lançada alguma coisa contra ele.
- Se algum líquido ou objeto sólido penetrar nos orifícios da caixa.

Acerca da Temperatura do Monitor LCD

Quando o monitor LCD é utilizado durante um período de tempo prolongado, a área em volta do painel aquece. Poderá sentir a superfície quente ao tocar com a mão.

Precauções

Ver televisão

- Alguns utilizadores podem sentir algum desconforto (esforço visual, fadiga ou náuseas) aquando da visualização de imagens de vídeo 3D ou quando jogarem jogos estereoscópicos 3D. A Sony recomenda que todos os utilizadores façam pausas regulares quando visualizam imagens de vídeo 3D ou quando jogam jogos estereoscópicos 3D. A duração e a frequência das pausas necessárias irão variar de pessoa para pessoa. Deve decidir o que é melhor para si. Se sentir algum desconforto, deve parar de visualizar imagens de vídeo 3D ou de jogar jogos estereoscópicos 3D até deixar de sentir esse desconforto; consulte um médico se necessário. Deve também consultar (i) o manual de instruções de quaisquer outros dispositivos ou acessórios utilizados com este televisor e (ii) o nosso website (<http://support.sony-europe.com/>) para obter as informações mais recentes. A visão das crianças (especialmente crianças de idade inferior a seis anos) ainda se encontra em desenvolvimento. Consulte um médico (como, por exemplo, um pediatra ou um oftalmologista) antes de permitir que os seus filhos visualizem imagens de vídeo 3D ou joguem jogos estereoscópicos 3D. Os adultos devem vigiar as crianças para assegurar que estas seguem as recomendações indicadas acima.
- Não utilize, guarde ou deixe os Óculos 3D ou em locais com uma temperatura elevada, como, por exemplo, sob a luz solar direta ou num automóvel exposto ao sol.
- Quando utilizar a função 3D simulada, tenha em atenção que a imagem apresentada é diferente da original devido à conversão efetuada por este televisor.
- Veja televisão com uma luz ambiente adequada, pois uma luz fraca ou ver televisão durante um longo período de tempo prejudica a vista.
- Se utilizar auscultadores, não regule o volume para um nível demasiado alto, para evitar lesões auditivas.

Ecrã LCD

- Embora o ecrã LCD seja fabricado com uma tecnologia de alta precisão e 99,99% ou mais dos pixels sejam efetivos, podem aparecer sistematicamente pontos pretos ou pontos brilhantes de luz (vermelha, azul ou verde). Não se trata de uma avaria, mas sim de uma característica da estrutura do LCD.
- Não carregue nem risque o filtro frontal, nem coloque objetos em cima do televisor. Pode danificar o ecrã LCD ou a imagem ficar irregular.
- Se utilizar o televisor num local frio, as imagens podem ficar escuras ou com manchas. Não se trata de uma avaria. Este fenómeno desaparece logo que subir a temperatura.

- Se visualizar imagens fixas continuamente, pode produzir-se uma imagem fantasma. Essa imagem desaparece pouco depois.
- Durante a utilização do televisor, o ecrã e a caixa aquecem. Isso não é sinónimo de avaria.
- O ecrã LCD contém uma pequena quantidade de cristais líquidos. Para se desfazer deles, cumpra as regulamentações e imposições locais.

Utilizar e limpar o ecrã/a caixa do televisor

Desligue o cabo de alimentação que liga o televisor à tomada de corrente elétrica antes de limpar.

Para evitar a degradação do material ou a degradação do revestimento do ecrã, respeite as seguintes precauções.

- Limpe o pó do ecrã/da caixa com cuidado com um pano de limpeza macio. Se não conseguir limpar bem o pó, humedeça ligeiramente um pano macio numa solução de detergente suave.
- Nunca pulverize água ou detergente diretamente sobre o televisor. Pode pingar para a base do ecrã ou para as peças exteriores e infiltrar-se no televisor, podendo causar danos no mesmo.
- Não utilize esfregões abrasivos, líquidos de limpeza alcalinos/ácidos, pós de limpeza ou solventes voláteis, como álcool, gasolina, diluente ou inseticida. Se utilizar este tipo de materiais ou mantiver um contacto prolongado com materiais de borracha ou vinil danifica a superfície do ecrã e o material da caixa.
- É recomendado passar periodicamente o aspirador pelos orifícios de ventilação para assegurar uma ventilação adequada.
- Quando ajustar o ângulo do televisor, mova-o lentamente de forma a impedir que o televisor se desloque ou se separe da base.



Eliminação do televisor



Tratamento de Equipamentos Elétricos e Eletrônicos no final da sua vida útil (Aplicável na União Europeia e em países Europeus com sistemas de recolha seletiva de resíduos)

Este símbolo, colocado no produto ou na sua embalagem, indica que este não deve ser colocado num ponto de recolha destinado a resíduos de equipamentos elétricos e eletrônicos. Assegurando-se que este produto é corretamente depositado, irá prevenir potenciais consequências negativas para o ambiente bem como para a saúde, que de outra forma poderiam ocorrer pelo mau manuseamento destes produtos. A reciclagem dos materiais contribuirá para a conservação dos recursos naturais. Para obter informações mais detalhadas sobre a reciclagem deste produto, por favor contacte o município onde reside, os serviços de recolha de resíduos da sua área ou a loja onde adquiriu o produto.



Tratamento de pilhas no final da sua vida útil (Aplicável na União Europeia e em países Europeus com sistemas de recolha seletiva de resíduos)

Este símbolo, colocado na pilha ou na sua embalagem, indica que estes produtos não devem ser tratados como resíduos urbanos indiferenciados. Em determinadas pilhas este símbolo pode ser usado em combinação com um símbolo químico. Os símbolos químicos para o mercúrio (Hg) ou chumbo (Pb) são adicionados se a pilha contiver mais de 0,0005% em mercúrio ou 0,004% em chumbo. Devem antes ser colocados num ponto de recolha destinado a resíduos de pilhas e acumuladores. Assegurando-se que estas pilhas são corretamente depositadas, irá prevenir potenciais consequências negativas para o ambiente bem como para a saúde, que de outra forma poderiam ocorrer pelo mau manuseamento destas pilhas. A reciclagem dos materiais contribuirá para a conservação dos recursos naturais. Se, por motivos de segurança, desempenho ou proteção de dados, os produtos necessitarem de uma ligação permanente a uma pilha integrada, esta só deve ser substituída por profissionais qualificados. Acabado o período de vida útil do aparelho, coloque-o no ponto de recolha de produtos elétricos/eletrônicos de forma a garantir o tratamento adequado da bateria integrada. Para as restantes pilhas, por favor, consulte as instruções do equipamento sobre a remoção da mesma. Deposite a bateria num ponto de recolha destinado a resíduos de pilhas e baterias. Para informações mais detalhadas sobre a reciclagem deste produto, por favor contacte o município onde reside, os serviços de recolha de resíduos da sua área ou a loja onde adquiriu o produto.

Equipamento opcional

- Coloque os componentes opcionais ou qualquer equipamento que emita radiação eletromagnética longe do televisor. Caso contrário, pode aparecer distorção da imagem e/ou som com ruído.
- Este equipamento foi testado e verificou-se que cumpre os limites estabelecidos pela Diretiva EMC, utilizando um cabo de sinal de ligação com menos de 3 metros.

Recomendação da ficha do tipo F

A projeção do cabo interno a partir da parte de ligação deve ser inferior a 1,5 mm.

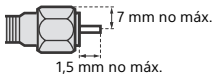

(Desenho de referência da ficha do tipo F)

Cuidados ao manusear o telecomando

- Respeite a polaridade correta quando colocar as pilhas.
- Não use tipos de pilhas diferentes, nem misture pilhas novas com pilhas usadas.
- Deite as pilhas fora respeitando as leis de proteção ambiental. Algumas regiões podem ter regulamentações acerca da eliminação de pilhas. Aconselhe-se junto das autoridades locais.
- Utilize o telecomando com cuidado. Não entorne líquidos sobre o telecomando nem o pise ou deixe cair.
- Não coloque o telecomando num local perto de uma fonte de calor, num local exposto à luz solar direta ou numa sala húmida.

Função Sem Fios da unidade

- Não utilize esta unidade na proximidade de equipamentos médicos (pacemakers, etc.), pois pode provocar um mau funcionamento desse equipamento.
- Embora esta unidade transmita/receba sinais codificados, esteja atento à possibilidade de interceção não autorizada. Não nos responsabilizamos por problemas resultantes desse facto.

Colocar o suporte de fixação para mesas da extremidade para a posição central (alternativa)

Pode mudar o suporte de fixação para mesas da extremidade para a posição central consultando as instruções abaixo.

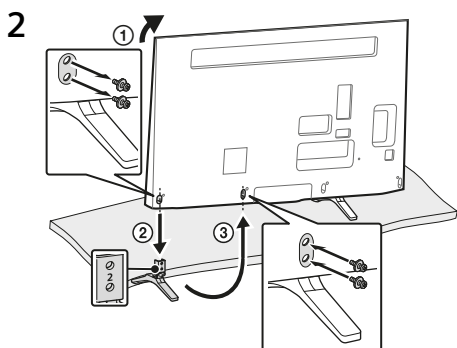
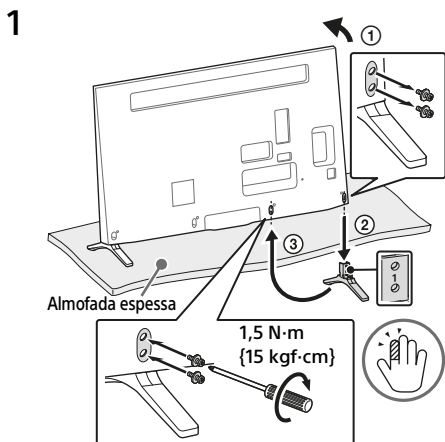
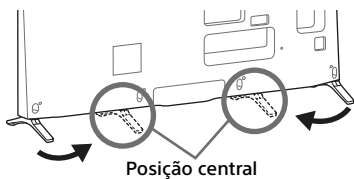

Nota

São necessárias duas ou mais pessoas para efetuar esta instalação.

Instalar o televisor na parede

Este manual de instruções do televisor mostra apenas os passos de preparação do televisor, antes de o instalar na parede.

Para os clientes:

Para protecção do produto e por razões de segurança, a Sony recomenda vivamente que a instalação do seu televisor seja efectuada por agentes Sony ou contratantes licenciados. Não tente instalá-lo por si próprio.

Para os agentes e contratantes da Sony:

Preste total atenção às medidas de segurança durante a instalação, manutenção periódica e análise deste produto.

PT

É necessária uma formação técnica adequada para instalar este produto, especialmente para determinar a resistência da parede para suportar o peso do televisor. Certifique-se de que a instalação deste produto na parede é efectuada por agentes Sony ou por contratantes licenciados e preste atenção às medidas de segurança durante a instalação. A Sony não se responsabiliza por quaisquer danos ou ferimentos causados pela utilização indevida ou instalação incorrecta.

Utilize o suporte de parede SU-WL450 (não fornecido) para instalar o televisor na parede. Ao instalar o suporte de parede, consulte também as instruções de funcionamento e o guia de instalação fornecidos com o suporte de parede.

Nota

- Certifique-se de que guarda os parafusos retirados num local seguro, mantendo-os afastados de crianças.

1 Retire os parafusos da parte de trás do televisor.

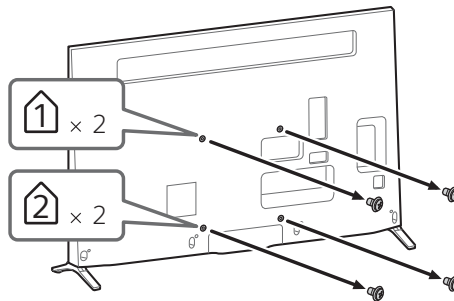

- 2 Antes de instalar o suporte de parede, prenda o acessório para montagem na parede **(1)** (fornecido com o televisor) à parte de trás do televisor (para que fique paralelo à parede). Não precisa de efectuar estes passos para a montagem super curta.

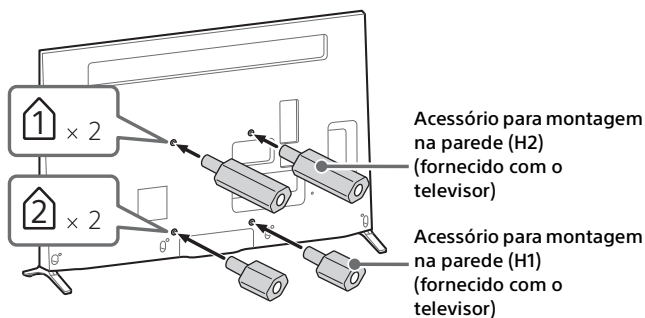

Montagem padrão



Montagem super curta*



- * Não pode utilizar alguns dos terminais na parte de trás do televisor quando utiliza o estilo de montagem super compacta.

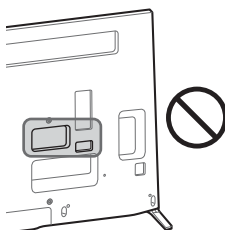

Nota

- Se utilizar uma chave de fendas eléctrica, ajuste o binário de aperto para aproximadamente 1,5 N·m {15 kgf·cm}.

Resolução de problemas

Quando o LED de iluminação estiver a piscar a vermelho, anote o número de vezes que pisca (o tempo de intervalo é de três segundos).

Se o Iluminação LED piscar a vermelho, reinicie o televisor desligando o cabo de alimentação do televisor durante dois minutos e, em seguida, ligue o televisor.

Se o problema persistir, contacte o seu agente ou centro de assistência Sony e indique o número de vezes que o Iluminação LED pisca a vermelho (o tempo de intervalo é de três segundos). Carregue em I/⏻ no televisor para o desligar, desligue o cabo de alimentação e informe o seu agente ou centro de assistência Sony.

Quando o LED de iluminação não estiver a piscar, verifique os itens constantes das tabelas seguintes.

Pode também consultar [Resolução de problemas] no i-Manual ou realizar um Autodiagnóstico selecionando ? [Ajuda] → [Apoio ao cliente] → [Autodiagnóstico]. Se o problema persistir, solicite a reparação do televisor a um técnico de assistência qualificado.

Problemas e soluções

Não aparece imagem (o ecrã está escuro) e não há som.

- Verifique a ligação da antena/cabo.
- Ligue o televisor à corrente CA e carregue em I/⏻ no televisor ou no telecomando.

Não é possível sintonizar alguns programas.

- Verifique a antena.
- O cabo de satélite poderá entrar em curto-circuito ou poderá haver problemas de ligação no cabo. Verifique a ligação do cabo e, em seguida, desligue o televisor com o interruptor de ligar/desligar alimentação e volte a ligar.
- A frequência que introduziu está fora do intervalo. Consulte a empresa de transmissão de satélite recebida.

Não foram encontrados serviços (programas) de televisão por cabo.

- Verifique a ligação do cabo ou a configuração de sintonização.
- Tente a [Sintonização Automática Digital] selecionando [Antena] em vez de [Cabo].

O telecomando não funciona.

- Substitua as pilhas.
- O seu televisor poderá estar no modo SYNC. Carregue em **SYNC MENU**, selecione [Controlo de TV] e, em seguida, selecione [Home (Menu)] ou [Opções] para controlar o televisor.

Esqueceu a palavra-passe de [Bloqueio Parental].

- Introduza o código PIN 9999. (O código PIN 9999 é sempre aceite.)

A área na proximidade do televisor aquece.

- Quando o televisor é utilizado durante um período de tempo prolongado, a área na proximidade do televisor aquece. Poderá sentir a superfície quente ao tocar com a mão.

Áudio ou vídeo bloqueados, um ecrã em branco ou o televisor não responde aos botões do televisor ou do telecomando.

- Efetue um reinício simples do televisor, desligando o cabo de alimentação CA durante dois minutos e, em seguida, ligue-o novamente.

Os botões I/⏻, CH+/-, ↖ +/-, ↗ +/-, ↘ +/-, ↙ +/-, [] e HOME não se encontram no televisor.

- Consulte a ilustração abaixo para saber a localização dos botões no televisor.

Parte traseira do televisor

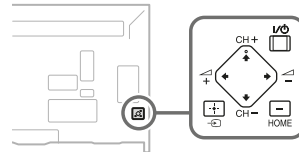

A iluminação LED está acesa.

- Se não pretende acender a iluminação LED, pode apagá-la. Carregue em **HOME** e, em seguida, selecione [Parâmetros] → [Parâmetros do Sistema] → [Configuração Geral] → [Iluminação LED] → [Desativar]. Pode também carregar em **OPTIONS** e, em seguida, selecionar [Iluminação LED] → [Desativar].

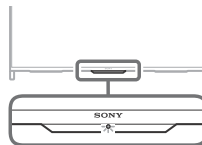

Não é possível ligar a um router sem fios através de WPS.

- Se utilizar segurança WEP, selecione [Fácil] → [Wi-Fi] → [Ligar através da lista de pesquisa]. Em seguida, selecione o nome da rede (SSID) que pretende ligar.

Não é possível encontrar o nome da rede necessária na configuração da rede.

- Selecione [[Introdução manual]] e carregue em ⊕ para introduzir o nome da rede.

Características técnicas

Sistema

Sistema do ecrã

Ecrã LCD (Visor de Cristal Líquido),
Retroiluminação LED

Sistema de televisão

Analogico: Dependendo da seleção do seu país/

área: B/G, D/K, L, I, M

Digital: DVB-T/DVB-C

DVB-T2

Satélite: DVB-S/DVB-S2

Sistema de Cor/Vídeo

Analogico: PAL, SECAM, NTSC3.58, NTSC4.43

Digital: Consulte o i-Manual.

Cobertura de canais

Analogico: UHF/VHF/Cabo, Dependendo da
seleção do seu país/área.

Digital: UHF/VHF/Cabo, Dependendo da seleção
do seu país/área.

Satélite: Frequência IF 950-2150 MHz

Saída de som

10 W + 10 W

Tecnologia sem fios

Protocolo IEEE802.11a/b/g/n

Tomadas de Entrada/Saída

Cabo da antena

Terminal externo de 75 ohm para VHF/UHF

Antena do satélite

Conector de tipo F fêmea IEC169-24, 75 ohm.

DiSeqC 1.0, LNB 13 V/18 V & tom 22 kHz,

Distribuição por um Cabo EN50494.

 /  AV1

Euroconector de 21 pinos (norma CENELEC)

incluindo entrada de áudio/vídeo, entrada RGB e
saída áudio/vídeo de TV.

 /  COMPONENT IN

YPbPr (Vídeo componente): 1080p (50, 60 Hz),

1080i (50, 60 Hz), 720p (50, 60 Hz), 576p, 576i,

480p, 480i

Entrada de áudio (tomadas RCA)

 AV2

Entrada de vídeo (tomada de pinos RCA normal
com entrada Y)

HDMI IN 1, 2, 3, 4

Vídeo (2D): 1080p (30, 50, 60 Hz), 1080/24p, 1080i (50, 60 Hz), 720p (30, 50, 60 Hz), 720/24p, 576p, 576i, 480p, 480i, Formatos PC

Vídeo (3D):

Frame Packing: 1080p (30 Hz), 1080/24p, 1080i (50, 60 Hz), 720p (30, 50, 60 Hz), 720/24p
Lado-a-lado: 1080p (50, 60 Hz), 1080/24p, 1080i (50, 60 Hz), 720p (50, 60 Hz)
Uma sobre a outra: 1080p (30, 50, 60 Hz), 1080/24p, 1080i (50, 60 Hz), 720p (50, 60 Hz)

Áudio: PCM linear do canal 5.1: 32, 44,1 e 48 kHz, 16, 20 e 24 bits, Dolby Digital
ARC (Audio Return Channel) (apenas HDMI IN 2)

MHL (normal com HDMI IN 1)

Vídeo (2D): 1080p (30 Hz), 1080/24p, 1080i (50, 60 Hz), 720p (30, 50, 60 Hz), 720/24p, 576p, 576i, 480p, 480i

Vídeo (3D):

Lado-a-lado: 1080/24p, 1080i (50, 60 Hz), 720p (50, 60 Hz)

Uma sobre a outra: 1080p (30 Hz), 1080/24p, 1080i (50, 60 Hz), 720p (50, 60 Hz)

Áudio: PCM linear do canal 5.1: 32, 44,1 e 48 kHz, 16, 20 e 24 bits, Dolby Digital

🔊 DIGITAL AUDIO OUT (OPTICAL)

Tomada digital ótica (PCM linear de dois canais, Dolby Digital)

🔊 AUDIO OUT/🔊

Saída de áudio (minitomada estéreo)
Tomada para auscultadores
(suporta saída de subwoofer)

🔌1 (HDD REC), 🔌2

Porta para dispositivo HDD USB (apenas 🔌1),
Porta USB



Ranhuira CAM (Módulo de Acesso Condicional)



LAN

Conector 10BASE-T/100BASE-TX (Dependendo do ambiente de operação da rede, a velocidade de ligação pode variar. A taxa de comunicação e qualidade de comunicação do modelo 10BASE-T/100BASE-TX não são garantidas no caso deste televisor.)

Outros

Acessórios opcionais

Telecomando Touchpad: RMF-ED004

Suporte de parede: SU-WL450

Unidade de câmara e microfone: CMU-BR200/
CMU-BR100

Subwoofer sem fios: SWF-BR100

MHL cable: DLC-MB10/DLC-MB20/DLC-MC10/
DLC-MC20

Óculos 3D ativos: TDG-BT500A



Temperatura de funcionamento

0 °C – 40 °C

Humidade de funcionamento

10% – 80% HR (não condensada)

Alimentação e outros

Requisitos de alimentação

220 V - 240 V CC, 50 Hz

Classe de eficiência energética

A+

Dimensões do ecrã (medido diagonalmente)

(Aprox.)

60 polegadas / 152,5 cm

Consumo de energia

no modo [Standard]

105 W

no modo [Vívido]

201 W

Consumo de energia anual médio*1

146 kWh

Consumo de energia no modo de espera*2

0,25 W (13 W no modo de actualização do EPG/
software)

Resolução do ecrã

1.920 pontos (horizontal) × 1.080 linhas (vertical)

Dimensões (Aprox.) (larg. × alt. × prof.)

com suporte de fixação para mesas

137,1 × 84,1 × 32,3 cm

sem suporte de fixação para mesas

137,1 × 79,9 × 9,3 cm

Peso (Aprox.)

com suporte de fixação para mesas

34,7 kg

sem suporte de fixação para mesas

33,7 kg

*1 Consumo de energia por ano, com base no consumo de energia verificado com o televisor a funcionar 4 horas por dia durante 365 dias. O consumo de energia real irá depender da forma como o televisor é utilizado.

*2 A energia em modo de espera (standby) especificada é atingida depois de o televisor concluir os processos internos necessários.

Nota

- Não retire o cartão fictício da ranhura CAM (Módulo de Acesso Condicional) do televisor, exceto quando for para introduzir um smart card instalado no CAM.
- A disponibilidade dos acessórios opcionais depende dos países/região/modelo de televisor/stock.
- O design e as características técnicas estão sujeitos a alteração sem aviso prévio.
- Este televisor inclui MHL 2.

Aviso para a função de televisão digital

- Todas as funções relativas à televisão digital (DVB) estarão disponíveis apenas para os países ou áreas em que são transmitidos sinais terrestres digitais DVB-T/DVB-T2 (MPEG-2 e H.264/MPEG-4 AVC) ou onde existe acesso a um serviço de cabo compatível com DVB-C (MPEG-2 e H.264/MPEG-4 AVC). Por favor, confirme com o seu agente local se pode receber um sinal DVB-T/DVB-T2 no seu local de residência ou pergunte ao seu fornecedor de cabo se o seu serviço de cabo DVB-C é adequado para operação integrada com este televisor.
- O fornecedor de cabo pode cobrar um preço adicional pelos seus serviços e pode solicitar que concorde com os seus termos e condições de negócio.
- Este televisor cumpre com as especificações DVB-T/DVB-T2 e DVB-C, mas a compatibilidade com futuras transmissões terrestres digitais DVB-T/DVB-T2 e por cabo digitais DVB-C não é garantida.
- Algumas funções de televisão digital podem não estar disponíveis em alguns países/áreas e o cabo DVB-C pode não funcionar corretamente com alguns fornecedores.

Informação da marca registada

- Os termos HDMI e HDMI High-Definition Multimedia Interface e o logótipo HDMI são marcas comerciais ou marcas comerciais registadas da HDMI Licensing LLC nos EUA e noutros países.
- DLNA®, o logótipo DLNA e DLNA CERTIFIED® são marcas comerciais, marcas de serviço ou marcas de certificação da Digital Living Network Alliance.
- Fabricado sob licença da Dolby Laboratories. Dolby e o símbolo duplo D são marcas registadas da Dolby Laboratories.
- “BRAVIA” e BRAVIA são marcas comerciais da Sony Corporation.
- TrackID é uma marca comercial ou marca comercial registada da Sony Mobile Communications AB.
- Gracenote, Gracenote eyeQ, Gracenote VideoID, Gracenote Video Explore, Gracenote MusicID, o logótipo Gracenote e o logótipo “Powered by Gracenote” são marcas comerciais registadas ou marcas comerciais da Gracenote nos Estados Unidos e/ou noutros países.
- Opera® Devices SDK from Opera Software ASA. Copyright 1995-2014 Opera Software ASA. All rights reserved.
- Wi-Fi, Wi-Fi Direct e Miracast são marcas comerciais ou marcas comerciais registadas da Wi-Fi Alliance.
- O logótipo “Sony Entertainment Network” e “Sony Entertainment Network” são marcas comerciais da Sony Corporation.
- MHL, Mobile High-Definition Link e o logótipo MHL são marcas comerciais ou marcas comerciais registadas da MHL Licensing, LLC.
- Para obter informações sobre patentes DTS, consulte <http://patents.dts.com>. Fabricado sob licença da DTS Licensing Limited. DTS, o símbolo, & DTS e o símbolo em conjunto são marcas comerciais registadas e Digital Surround é uma marca comercial da DTS, Inc. © DTS, Inc. Todos os direitos reservados.
- Designed with UEI Technology™ Under License from Universal Electronics Inc. Portions © UEI 2000 – 2013

- O símbolo da palavra e os logótipos Bluetooth® são propriedade da Bluetooth SIG, Inc. e qualquer utilização desses símbolos por parte da Sony Corporation está sob licença. Outras marcas comerciais e nomes comerciais são propriedade dos respetivos proprietários.
- DiSEqC™ é uma marca comercial da EUTELSAT.
Este televisor suporta DiSEqC 1.0. Este televisor não se destina ao controlo de antenas motorizadas.

Sommario

NOTA IMPORTANTE.....	3
Informazioni di sicurezza.....	3
Precauzioni.....	5
Fissaggio del supporto da tavolo (alternativa).....	7
Installazione del televisore a parete.....	8
Risoluzione dei problemi.....	10
Problemi e soluzioni.....	10
Caratteristiche tecniche.....	11

Introduzione

Grazie per avere scelto questo prodotto Sony. Prima di mettere in funzione il televisore, si prega di leggere attentamente il presente manuale e di conservarlo per farvi riferimento in futuro.

Nota

- Prima di utilizzare il televisore, leggere le "Informazioni di sicurezza" (pagina 3).
- Le immagini e le illustrazioni utilizzate nella Guida introduttiva e nel presente manuale servono esclusivamente come riferimento e differire dal prodotto effettivo.

Ubicazione della targhetta di identificazione

Le etichette indicanti il numero di modello, la data di produzione (mese/anno) e la tensione di alimentazione (in accordo con le norme di sicurezza applicabili) sono ubicate sul retro del televisore o della confezione.

AVVERTIMENTO

PER EVITARE IL RISCHIO DI INCENDI, TENERE QUESTO PRODOTTO SEMPRE LONTANO DA CANDELE O ALTRE FIAMME LIBERE.



Le seguenti frasi integrano il manuale di istruzioni e, in caso di discordanza, prevalgono sul manuale di istruzioni.

Indicazioni specifiche e avvertenze per l'utilizzo di occhiali 3D in ambito domestico, richieste dal Ministero della Salute Italiano.

- L'utilizzo degli occhiali 3D è controindicato per i bambini al di sotto dei 6 anni di età.
- L'utilizzo continuativo degli occhiali 3D deve in ogni caso essere limitato a un tempo massimo orientativamente pari a quello della durata di uno spettacolo cinematografico.
- L'utilizzo degli occhiali 3D deve essere limitato esclusivamente alla visione di contenuti in 3D.
- Gli occhiali 3D devono essere utilizzati contestualmente agli strumenti correttivi della visione (ad es., occhiali da vista/lenti a contatto), qualora abitualmente utilizzati dall'utente.
- E' opportuno interrompere immediatamente la visione in 3D in caso di comparsa di disturbi agli occhi o di malessere generale e, nell'eventualità di persistenza degli stessi, consultare un medico.
- Gli occhiali 3D devono essere tenuti fuori dalla portata dei bambini qualora vi sia la presenza di piccole parti mobili ingeribili.
- La pulizia degli occhiali 3D deve essere fatta utilizzando un panno leggermente inumidito con una soluzione di sapone delicato e acqua tiepida, non usare prodotti a base alcolica.
- L'uso di sostanze disinfettanti può danneggiare il prodotto o comprometterne la funzionalità; è pertanto controindicato l'uso promiscuo degli occhiali 3D in caso di infezioni oculari o altre affezioni trasmissibili per contatto (a titolo meramente esemplificativo: congiuntivite, infestazioni del capo ecc...) fino alla completa scomparsa dell'infezione stessa.

DICHIARAZIONE DI CONFORMITA' IN BASE ALL'ARTICOLO 2 PARAGRAFO B DEL D.M. 26.03.1992

Si dichiara che questi modelli sono stati assemblati nella Comunità Economica Europea nel rispetto delle disposizioni di cui al D.M. 26.03.92 ed in particolare sono conformi alle prescrizioni dell'articolo 1 dello stesso D.M.

NOTA IMPORTANTE

Questo prodotto è stato fabbricato da o per conto di Sony Corporation, 1-7-1 Konan Minato-ku Tokyo, 108-0075 Giappone. Eventuali richieste in merito alla conformità del prodotto in ambito della legislazione Europea, dovranno essere indirizzate al rappresentante autorizzato, Sony Deutschland GmbH, Hedelfinger Strasse 61, 70327 Stuttgart, Germania. Per qualsiasi informazione relativa al servizio o la garanzia, si prega di fare riferimento agli indirizzi riportati separatamente sui documenti relativi all'assistenza o sui certificati di garanzia.

Avviso per il segnale wireless



Con la presente Sony Corporation dichiara che questa unità è conforme ai requisiti essenziali ed alle altre disposizioni pertinenti stabilite dalla direttiva 1999/5/CE. Per ulteriori dettagli, si prega di consultare il seguente URL: <http://www.compliance.sony.de/>

Avviso per i clienti: le seguenti informazioni si riferiscono esclusivamente ad apparecchi venduti in paesi che applicano le direttive UE.

Il sistema wireless del televisore può essere utilizzato nei seguenti paesi:

AT, BE, HR, CY, CZ, DK, EE, FI, FR, DE, GR, HU, IE, IT, LV, LT, LU, MT, NL, PL, PT, SK, SI, ES, SE, GB, IS, LI, NO, CH, BG, RO, TR, AL, BA, MK, MD, RS, ME

Questo dispositivo può essere utilizzato in altri paesi non europei.

Informazioni di sicurezza

ATTENZIONE

Le batterie non devono essere esposte a fonti di calore eccessivo, quali luce solare, fuoco o simili.

Installazione/Impostazione

Installare e utilizzare il televisore attenendosi alle istruzioni di seguito al fine di evitare il rischio di incendi, scosse elettriche o danni e/o lesioni.

Installazione

- Il televisore deve essere installato in prossimità di una presa di rete facilmente accessibile.
- Posizionare il televisore su una superficie stabile e piana per evitare che possa cadere e causare lesioni personali o danni al televisore stesso.
- Per l'installazione a parete rivolgersi esclusivamente a personale qualificato.
- Per motivi di sicurezza, si consiglia caldamente di utilizzare esclusivamente accessori Sony, compresi:
Staffa di montaggio a parete
— SU-WL450
- Accertarsi di utilizzare le viti in dotazione con la staffa di montaggio a parete durante il fissaggio dei ganci di montaggio (supporto) al televisore. Le viti in dotazione sono come appaiono nell'illustrazione, misurate dalla superficie di fissaggio del gancio di montaggio (supporto).
Il diametro e la lunghezza delle viti differiscono in base al modello di staffa per il montaggio a parete.
L'uso di viti diverse da quelle in dotazione può determinare danni interni al televisore o provocarne la caduta, ecc.

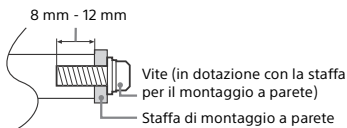

Trasporto

- Prima di trasportare il televisore, scollegare tutti i cavi.
- Per trasportare un televisore di grandi dimensioni sono necessarie due o tre persone.
- Quando si trasporta il televisore manualmente, tenerlo come mostrato sotto. Non praticare pressione sul pannello LCD e sulla cornice intorno allo schermo.

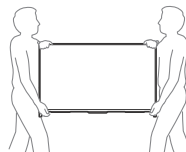

- Durante il trasporto, non sottoporre il televisore a urti o vibrazioni eccessive.
- Nel caso in cui si renda necessario trasportare il televisore per farlo riparare o per un trasloco, richiuderlo sempre nell'imballaggio originale.

Ventilazione

- Non coprire i fori di ventilazione o inserire oggetti nel mobile.
- Lasciare un po' di spazio intorno al televisore.
- Si raccomanda caldamente di utilizzare la staffa di montaggio a parete Sony al fine di consentire un'adeguata circolazione dell'aria.

Installato a parete

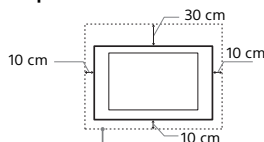

Spazio minimo indispensabile attorno al televisore.

Installato sul supporto

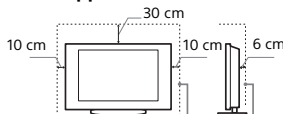

Spazio minimo indispensabile attorno al televisore.

- Per garantire una ventilazione adeguata ed evitare l'accumulo di sporcizia e polvere:
 - Non posare il televisore piatto, né installarlo in posizione capovolta, girato all'indietro o lateralmente.
 - Non posizionare il televisore su uno scaffale o dentro un armadio.
 - Non coprire il televisore con tessuti od oggetti, come per esempio tende, giornali e simili.
 - Non installare il televisore nel modo indicato di seguito.

Circolazione dell'aria bloccata.

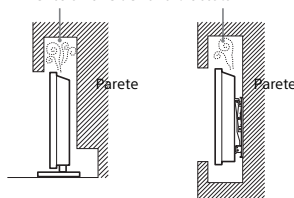

Cavo di alimentazione

Maneggiare il cavo e la presa di rete nel modo indicato di seguito al fine di evitare il rischio di incendi, scosse elettriche o danni e/o lesioni:

- Utilizzare soltanto cavi di alimentazione forniti da Sony, non di altre marche.
- Inserire completamente la spina nella presa di rete.
- Utilizzare il televisore esclusivamente con alimentazione da 220–240 V CA.
- Prima di effettuare i collegamenti, per motivi di sicurezza assicurarsi di aver scollegato il cavo di alimentazione e prestare attenzione a non rimanere impigliati nei cavi con i piedi.
- Disinserire il cavo di alimentazione dalla presa di rete prima di effettuare operazioni sul televisore o di spostarlo.
- Tenere il cavo di alimentazione lontano da fonti di calore.
- Scollegare e pulire regolarmente la spina del cavo di alimentazione. Se la spina è ricoperta di polvere ed è esposta a umidità, l'isolamento potrebbe deteriorarsi e provocare un incendio.

Nota

- Non utilizzare il cavo di alimentazione fornito su altri apparecchi.
- Non sottoporre a pressione, piegare o attorcigliare eccessivamente il cavo di alimentazione. I fili interni potrebbero scoprirsi o danneggiarsi.
- Non modificare il cavo di alimentazione.
- Non collocare oggetti pesanti sul cavo di alimentazione.
- Non tirare il cavo di alimentazione per disinserrarlo.
- Non collegare un numero eccessivo di apparecchiature alla medesima presa di rete.
- Non utilizzare una presa di rete inadeguata alla spina in uso.

Uso proibito

Non installare/utilizzare il televisore in luoghi, ambienti o situazioni come quelle elencate di seguito: il televisore potrebbe presentare un malfunzionamento e provocare incendi, scosse elettriche, danni e/o lesioni.

Luogo:

- All'aperto (esposto alla luce solare diretta), in spiaggia, su imbarcazioni, all'interno di un veicolo, in ambiente medico, in posizioni instabili, esposto all'acqua, pioggia, umidità o fumo.
- Se collocato nello spogliatoio di un bagno pubblico o di un centro termale, il televisore potrebbe venire danneggiato dalla presenza di zolfo nell'aria, ecc.



- Per una qualità di immagine ottimale, evitare l'esposizione dello schermo a un'illuminazione diretta o alla luce del sole.
- Evitare di spostare il televisore da un ambiente freddo a un ambiente caldo. I cambiamenti improvvisi di temperatura ambientale possono portare alla formazione di condensa. Ciò potrebbe far sì che il televisore visualizzi immagini di scarsa qualità e/o con colori insoddisfacenti. Nel caso, lasciare evaporare completamente l'umidità prima di accendere il televisore.

Ambiente:

- Luoghi caldi, umidi o eccessivamente polverosi; esposti all'ingresso di insetti; dove potrebbero essere soggetti a vibrazioni meccaniche; nelle vicinanze di oggetti infiammabili (candele, ecc.). Non esporre il televisore a sgocciolamento o spruzzi e non posizionarvi sopra oggetti contenenti liquidi, come per esempio vasi.
- Non collocare il televisore in aree umide o polverose, o in stanze con presenza di fumi oleosi o vapore (nei pressi di tavoli da cucina o umidificatori). Potrebbero verificarsi incendi, scosse elettriche o deformazioni.



- Non installare il televisore in luoghi soggetti a temperature estremamente elevate, ad esempio alla luce solare diretta, in prossimità di radiatori o di ventole di riscaldamento. In tali condizioni il televisore potrebbe surriscaldarsi con conseguente deformazione del rivestimento e/o problemi di funzionamento.



Situazione:

- Non utilizzare con le mani bagnate, senza il mobile o con accessori diversi da quelli raccomandati dal fabbricante. Durante i temporali scollegare il televisore dalla presa di rete dall'antenna.
- Non installare il televisore in maniera che possa sporgere verso uno spazio aperto. Potrebbero verificarsi lesioni o danni provocati da urti di persone o oggetti contro il televisore.



Rottura di componenti:

- Non tirare oggetti contro il televisore. Il vetro dello schermo potrebbe rompersi a causa dell'impatto e provocare lesioni gravi.
- Se la superficie del televisore si rompe, non toccarla finché non è stato scollegato il cavo di alimentazione. In caso contrario, potrebbero generarsi scosse elettriche.

Periodi di inutilizzo

- Qualora si preveda di non utilizzare il televisore per numerosi giorni, esso dovrà essere scollegato dalla presa di rete per motivi ambientali e di sicurezza.
- Anche se spento, il televisore non è scollegato dalla rete elettrica; per scollegare completamente il televisore, estrarre la spina dalla presa di rete.
- Alcuni televisori potrebbero comunque disporre di funzioni che per operare correttamente richiedono di lasciare il televisore in standby.

Bambini

- Impedire ai bambini di salire sul televisore.
- Tenere gli accessori di piccole dimensioni lontano dalla portata dei bambini, affinché non vengano accidentalmente ingeriti.

Qualora si verifichino i seguenti problemi...

Spegnere il televisore e disinserire immediatamente il cavo di alimentazione qualora si verifichino i seguenti problemi. Rivolgersi al proprio rivenditore o a Sony per fare controllare il televisore da personale opportunamente qualificato.

Quando:

- Il cavo di alimentazione è danneggiato.
- La presa di rete è inadeguata alla spina in uso.
- Il televisore è danneggiato per una caduta, un urto o un oggetto lanciato.
- All'interno del televisore sono penetrate sostanze liquide o oggetti solidi.

Informazioni sulla temperatura del monitor LCD

Quando il monitor LCD viene utilizzato per periodi di tempo prolungati, il pannello attorno al monitor si surriscalda. Se si tocca con una mano è possibile scottarsi.

Precauzioni

Visione del televisore

- La visione di immagini video 3D o l'utilizzo di videogiochi stereoscopici in 3D può causare disturbi (sforzo visivo eccessivo, affaticamento, nausea) in alcune persone. Sony consiglia a tutti gli utilizzatori di effettuare pause regolari durante la visione di immagini 3D o durante l'utilizzo di videogiochi stereoscopici in 3D. La durata e la frequenza delle pause necessarie variano da una persona all'altra. Le scelte ottimali devono essere prese in autonomia. Se si avverte un qualsiasi disturbo, la visione di immagini 3D o l'utilizzo di videogiochi stereoscopici in 3D vanno interrotti fino alla scomparsa del disturbo; se lo si ritiene opportuno, consultare un medico. Consultare inoltre (i) il manuale di istruzioni di qualsiasi altro dispositivo o supporto utilizzato insieme al televisore e (ii) il nostro sito Web (<http://support.sony-europe.com/>) per le ultime informazioni. La visione da parte dei bambini piccoli (in particolare, quelli sotto i sei anni di età) è ancora in fase di studio. Consultare un medico (un pediatra o un oculista) prima di consentire ai bambini piccoli la visione di immagini video 3D o l'utilizzo di videogiochi stereoscopici in 3D. Gli adulti sono tenuti a verificare che i bambini piccoli seguano le indicazioni riportate sopra.
- Non utilizzare, conservare o lasciare gli occhiali 3D in luoghi con temperature elevate, per es. alla luce diretta del sole o all'interno di auto esposte ai raggi solari.
- Durante l'uso della funzione 3D simulato, tenere presente che l'immagine visualizzata viene modificata rispetto all'originale a causa della conversione operata da questo televisore.
- Si consiglia la visione del televisore in condizioni di luce adatta, in quanto condizioni di luce scarsa o periodi prolungati danneggiano la vista.
- Onde evitare danni all'udito, durante l'uso delle cuffie regolare il volume a livelli moderati.

Schermo LCD

- Per quanto lo schermo LCD sia realizzato con tecnologia ad alta precisione e disponga del 99,99% od oltre di pixel effettivi, potranno comparire ripetutamente punti neri o luminosi (rossi, blu o verdi) sullo schermo. Ciò costituisce una caratteristica di fabbricazione dello schermo LCD e non è un problema di funzionamento.
- Non spingere o graffiare il filtro anteriore e non posizionare oggetti sopra al televisore. L'immagine potrà risultare non uniforme o lo schermo LCD danneggiato.
- Se il televisore viene utilizzato in un luogo freddo, le immagini potrebbero risultare distorte o più scure del normale. Non si tratta di un problema di funzionamento, bensì di un fenomeno che scompare con l'aumento della temperatura.
- Se vengono visualizzati in modo continuo fermi immagine, è possibile che si presenti un'immagine residua. Tale immagine scompare dopo alcuni istanti.
- Durante l'uso del televisore, lo schermo e il rivestimento si scaldano. Non si tratta di un problema di funzionamento.
- Lo schermo LCD contiene piccole quantità di cristalli liquidi. Per lo smaltimento attenersi ai regolamenti e alle normative locali.

Cura e pulizia della superficie dello schermo e del rivestimento

Verificare di avere disinserito il cavo di alimentazione collegato al televisore dalla presa di rete prima di procedere alla pulizia.

Per evitare il degradamento del materiale o del rivestimento dello schermo, prendere le seguenti precauzioni.

- Per rimuovere la polvere dalla superficie dello schermo e dal rivestimento, utilizzare un panno morbido e procedere con delicatezza. Se la polvere persiste, utilizzare un panno morbido leggermente inumidito con una soluzione detergente neutra diluita.
- Non spruzzare acqua o detergente direttamente sul televisore. Potrebbe gocciolare verso la parte inferiore dello schermo o altre parti esterne entrando nel televisore e causando danni al funzionamento.



- Non utilizzare spugnette abrasive, detersivi alcalini o acidi, polveri abrasive o solventi volatili quali alcool, benzene, diluenti o insetticidi. L'uso di tali materiali o il contatto prolungato con gomma o materiali vinilici potrebbero danneggiare la superficie dello schermo e il materiale di rivestimento del televisore.
- Si consiglia di passare di tanto in tanto l'aspirapolvere sulle aperture di ventilazione per garantire una ventilazione adeguata.
- Per regolare l'angolazione del televisore, spostarlo lentamente in modo da evitare che muovendolo scivoli dalla base.

Apparecchiature opzionali

- Mantenere i componenti opzionali o eventuali apparecchiature che emettono radiazioni elettromagnetiche lontano dal televisore. In caso contrario, si potranno verificare distorsioni dell'immagine e/o disturbi dell'audio.
- Il presente apparecchio è stato testato ed è risultato conforme ai limiti imposti dalla Direttiva EMC utilizzando un cavo del segnale di collegamento di lunghezza inferiore a 3 metri.

Raccomandazione spina tipo F

La sporgenza del filo interno dall'elemento di collegamento deve essere inferiore a 1,5 mm.

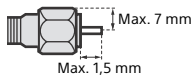

(Figura di riferimento della spina tipo F)

Precauzione per l'uso del telecomando

- Inserire le batterie rispettando la corretta polarità.
- Non utilizzare tipi diversi di batterie insieme o combinare batterie usate e nuove.
- Nel rispetto dell'ambiente, depositare le batterie scariche negli appositi contenitori adibiti alla raccolta differenziata. Alcune regioni potrebbero avere normative particolari per lo smaltimento delle batterie. Consultare le autorità locali.
- Maneggiare il telecomando con cura, evitando di lasciarlo cadere, calpestarlo o rovesciarlo sopra liquidi di alcun tipo.
- Non posizionare il telecomando in prossimità di fonti di calore, né in luoghi direttamente esposti alla luce solare o in stanze umide.

Funzione Wireless dell'unità

- Non utilizzare l'unità in prossimità di apparecchiature medicali (pacemaker e simili), in quanto potrebbe provocare anomalie di funzionamento a tali dispositivi.
- Anche se questa unità trasmette/riceve segnali codificati, fare attenzione alle intercettazioni non autorizzate. Si declina ogni responsabilità per gli eventuali inconvenienti che dovessero verificarsi.

Smaltimento del televisore



Trattamento del dispositivo elettrico o elettronico a fine vita (applicabile in tutti i paesi dell'Unione Europea e in altri paesi europei con sistema di raccolta differenziata)

Questo simbolo sul prodotto o sulla confezione indica che il prodotto non deve essere considerato come un normale rifiuto domestico, ma deve invece essere consegnato ad un punto di raccolta appropriato per il riciclo di apparecchi elettrici ed elettronici. Assicurandovi che questo prodotto sia smaltito correttamente, voi contribuirete a prevenire potenziali conseguenze negative per l'ambiente e per la salute che potrebbero altrimenti essere causate dal suo smaltimento inadeguato. Il riciclaggio dei materiali aiuta a conservare le risorse naturali. Per informazioni più dettagliate circa il riciclaggio di questo prodotto, potete contattare l'ufficio comunale, il servizio locale di smaltimento rifiuti oppure il negozio dove l'avete acquistato. In caso di smaltimento abusivo di apparecchiature elettriche e/o elettroniche potrebbero essere applicate le sanzioni previste dalla normativa applicabile (valido solo per l'Italia).



**Trattamento delle pile esauste
(applicabile in tutti i paesi
dell'Unione Europea e in altri paesi
Europei con sistema di raccolta
differenziata)**

Questo simbolo sul prodotto o sulla confezione indica che la pila non deve essere considerata un normale rifiuto domestico. Su alcuni tipi di pile questo simbolo potrebbe essere utilizzato in combinazione con un simbolo chimico. I simboli chimici del mercurio (Hg) o del piombo (Pb) sono aggiunti, se la batteria contiene più dello 0,0005% di mercurio o dello 0,004% di piombo. Assicurandovi che le pile siano smaltite correttamente, contribuirete a prevenire potenziali conseguenze negative per l'ambiente e per la salute che potrebbero altrimenti essere causate dal loro inadeguato smaltimento. Il riciclaggio dei materiali aiuta a conservare le risorse naturali. In caso di prodotti che per motivi di sicurezza, prestazione o protezione dei dati richiedano un collegamento fisso ad una pila interna, la stessa dovrà essere sostituita solo da personale di assistenza qualificato. Consegnare il prodotto a fine vita al punto di raccolta idoneo allo smaltimento di apparecchiature elettriche ed elettroniche; questo assicura che anche la pila al suo interno venga trattata correttamente. Per le altre pile consultate la sezione relativa alla rimozione sicura delle pile. Conferire le pile esauste presso i punti di raccolta indicati per il riciclo. Per informazioni più dettagliate circa lo smaltimento della pila esausta o del prodotto, potete contattare il Comune, il servizio locale di smaltimento rifiuti oppure il negozio dove l'avete acquistato.

Fissaggio del supporto da tavolo (alternativa)

È possibile spostare il supporto da tavolo dal bordo al centro rispettando le istruzioni riportate di seguito.

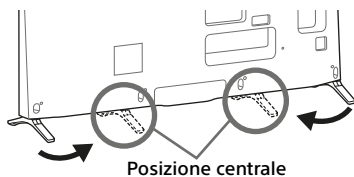

1

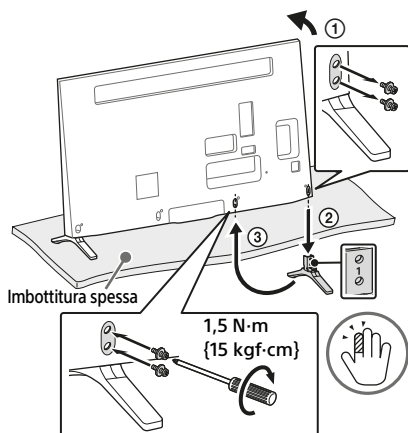

2

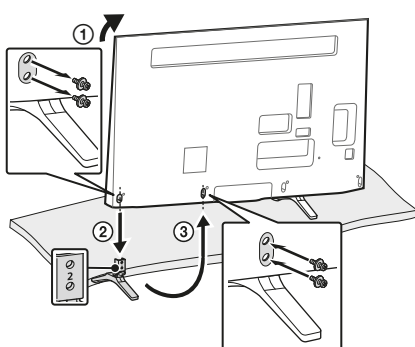

Nota

Per eseguire questa installazione sono necessarie almeno due persone.

Installazione del televisore a parete

Il manuale di istruzioni del televisore spiega solo le fasi di preparazione per l'installazione del televisore, prima dell'installazione a parete.

Per i clienti:

Per evitare di danneggiare il prodotto e per ragioni di sicurezza, Sony raccomanda vivamente di affidare l'installazione del televisore a rivenditori o a installatori autorizzati Sony. Non cercare di eseguire l'installazione personalmente.

Per i rivenditori e installatori Sony:

Prestare massima attenzione alla sicurezza durante gli interventi di installazione, manutenzione periodica e controllo del prodotto.

Per l'installazione di questo prodotto è necessario disporre di sufficiente competenza, in particolare per determinare la solidità della parete e per decidere se è in grado di sostenere il peso del televisore. Affidare il fissaggio di questo prodotto alla parete a rivenditori o a installatori autorizzati Sony e prestare attenzione adeguata alla sicurezza durante l'installazione. Sony non potrà essere ritenuta responsabile per danni o lesioni causate da usi non appropriati del prodotto o da installazione non corretta.

Utilizzare la staffa di montaggio a parete SU-WL450 (non in dotazione) per installare il televisore a parete.

Durante l'installazione della staffa di montaggio a parete, consultare anche le Istruzioni per l'uso e la Guida all'installazione in dotazione con la staffa di montaggio a parete.

Nota

- Accertarsi di conservare le viti rimosse al sicuro, fuori dalla portata dei bambini.

1 Rimuovere le viti dal retro del televisore.

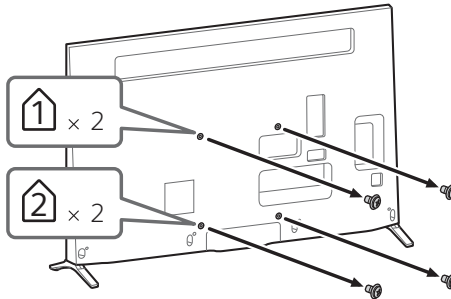

- 2** Prima di installare la staffa di montaggio a parete, fissare i materiali per il montaggio a parete **H** (in dotazione con il televisore) al retro del televisore (per accertarsi che sia parallelo alla parete). Non è necessario eseguire questo passaggio in caso di montaggio super sottile.

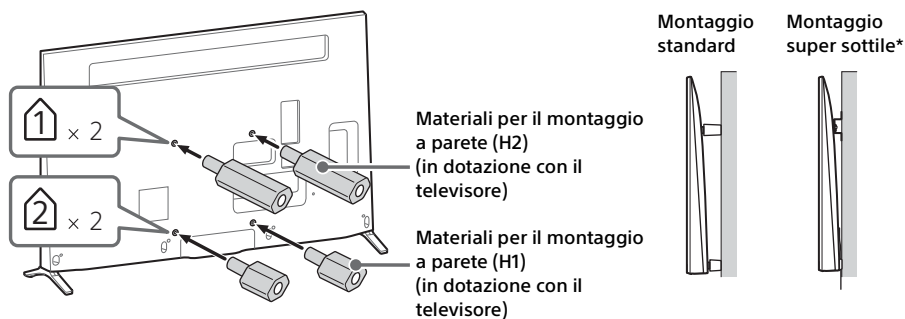

- * Non è possibile utilizzare alcuni dei terminali presenti sul retro del televisore se si utilizza il montaggio super sottile.

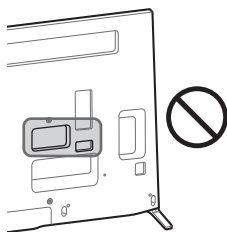

Nota

- In caso di utilizzo di un cacciavite elettrico, impostare la coppia di serraggio approssimativamente su 1,5 N·m (15 kgf·cm).

Risoluzione dei problemi

Se l'illuminazione del LED lampeggia in rosso, contare il numero di lampeggi (l'intervallo è di tre secondi).

Se l'illuminazione del LED lampeggia in rosso, azzerare il televisore scollegando il cavo di alimentazione dal televisore per due minuti, quindi accendere il televisore.

Se il problema persiste, rivolgersi al rivenditore o al centro servizi Sony comunicando il numero di volte in cui l'illuminazione del LED lampeggia in rosso (l'intervallo è tre secondi). Premere I/⏻ sul televisore per spegnerlo, scollegare il cavo di alimentazione e informare il rivenditore o il centro servizi Sony.

Se l'illuminazione del LED non lampeggia, controllare quanto riportato nelle tabelle di seguito.

È possibile anche fare riferimento a [Risoluzione dei problemi] nell'i-Manual oppure eseguire l'autodiagnostica selezionando ? [Guida] → [Assistenza clienti] → [Autodiagnostica]. Se il problema persiste, rivolgersi a personale qualificato per l'assistenza.

Problemi e soluzioni

Assenza di immagine (schermo scuro) e assenza di audio.

- Controllare il collegamento dell'antenna/del cavo.
- Collegare il televisore all'alimentazione e premere I/⏻ sul televisore o sul telecomando.

Alcuni programmi non possono essere sintonizzati.

- Controllare l'antenna.
- Il cavo del satellite potrebbe essere in corto circuito o ci potrebbero essere dei problemi di connessione dello stesso. Verificare il cavo e la connessione, quindi spegnere il televisore utilizzando il pulsante di accensione/ spegnimento principale, quindi riaccenderlo.
- La frequenza inserita è al di fuori dai parametri. Vogliate consultare la società che si occupa delle trasmissioni del satellite.

Non sono stati trovati servizi (programmi) trasmessi da TV via cavo.

- Verificare il collegamento dei cavi o la configurazione della sintonizzazione.
- Provare ad attivare [Preselezione Digitale Automatica] selezionando [Antenna] invece di [via Cavo].

Il telecomando non funziona.

- Sostituire le batterie.

- Il televisore potrebbe trovarsi in modalità SYNC. Premere **SYNC MENU**, quindi selezionare [Controllo TV] e selezionare [Home (menu)] o [Opzioni] per controllare il televisore.

La password di [Blocco Programmi] è stata dimenticata.

- Inserire 9999 come codice PIN (il codice PIN 9999 è sempre accettato).

Le aree attorno al televisore si surriscaldano.

- Quando il televisore viene utilizzato per un periodo prolungato, le aree attorno al televisore si surriscaldano.
Se si tocca con una mano è possibile scottarsi.

L'audio o il video è bloccato, lo schermo appare vuoto o il televisore non risponde ai comandi del televisore o del telecomando.

- Eseguire un semplice ripristino del televisore scollegando il cavo di alimentazione CA per due minuti, quindi collegarlo nuovamente.

Impossibile trovare i tasti I/⏻, CH+/-, ◀ +/-, ▲/▼/◆/◆, [] e HOME sul televisore.

- Fare riferimento all'illustrazione sottostante per verificare la posizione dei tasti sul televisore.

Retro del televisore

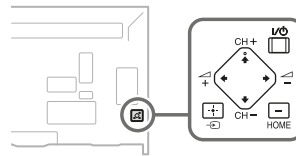

L'illuminazione del LED è accesa.

- Se non si desidera che l'illuminazione del LED sia accesa, è possibile spegnerla. Premere **HOME**, quindi selezionare [Impostazioni] → [Impostazioni di sistema] → [Impostazione generale] → [Illuminazione del LED] → [No]. È possibile anche premere **OPTIONS**, e quindi selezionare [Illuminazione del LED] → [No].

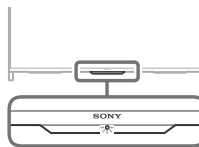

Impossibile connettersi a un router wireless tramite WPS.

- Se si utilizza la chiave di sicurezza WEP, selezionare [Rapida] → [Wi-Fi] → [Connetti con elenco di ricerca]. Quindi, selezionare il nome della rete (SSID) a cui ci si desidera connettere.

Impossibile trovare il nome della rete desiderata nella configurazione di rete.

- Selezionare [[Immissione manuale]] e premere ⊕ per immettere il nome della rete.

Caratteristiche tecniche

Sistema

Sistema pannello

Pannello LCD (Display Cristalli Liquidi),
Retroilluminazione a LED

Sistema TV

Analogico: In base alla nazione/regione
selezionata: B/G, D/K, L, I, M
Digitale: DVB-T/DVB-C
DVB-T2
Satellite: DVB-S/DVB-S2

Sistema Colore/Video

Analogico: PAL, SECAM, NTSC3.58, NTSC4.43
Digitale: Consultare i-Manual.

Copertura dei canali

Analogico: UHF/VHF/via cavo, in base alla
nazione/regione selezionata.
Digitale: UHF/VHF/via cavo, in base alla nazione/
regione selezionata.
Satellite: Frequenza IF 950-2150 MHz

Uscita audio

10 W + 10 W

Tecnologia wireless

Protocollo IEEE802.11a/b/g/n

Jack di entrata/uscita

Cavo dell'antenna

Terminale esterno 75 ohm per VHF/UHF

Antenna Satellite

Connettore di Tipo F Femmina IEC169-24, 75 ohm.
DiSEqC 1.0, LNB 13 V/18 V & tonalità 22 kHz, Distr.
via cavo singolo EN50494.

/ AV1

Connettore scart a 21 pin (standard CENELEC) per
ingresso audio/video, ingresso RGB e uscita
audio/video TV.

/ COMPONENT IN

YPbPr (Video component): 1080p (50, 60 Hz),
1080i (50, 60 Hz), 720p (50, 60 Hz), 576p, 576i,
480p, 480i
Ingresso audio (connettori fono)

AV2

Ingresso video (pin fono comune con ingresso Y)

HDMI IN 1, 2, 3, 4

Video (2D): 1080p (30, 50, 60 Hz), 1080/24p,
1080i (50, 60 Hz), 720p (30, 50, 60 Hz), 720/24p,
576p, 576i, 480p, 480i, Formati PC

Video (3D):

Frame Packing: 1080p (30 Hz), 1080/24p,
1080i (50, 60 Hz), 720p (30, 50, 60 Hz), 720/24p
Fianco a fianco: 1080p (50, 60 Hz),
1080/24p, 1080i (50, 60 Hz), 720p (50, 60 Hz)
Sotto-sopra: 1080p (30, 50, 60 Hz),
1080/24p, 1080i (50, 60 Hz), 720p (50, 60 Hz)

Audio: Formato PCM lineare a 5.1 canali: 32, 44,1 e 48 kHz, 16, 20 e 24 bits, Dolby Digital ARC (Audio Return Channel) (solo HDMI IN 2)

MHL (Comune con HDMI IN 1)

Video (2D): 1080p (30 Hz), 1080/24p, 1080i (50, 60 Hz), 720p (30, 50, 60 Hz), 720/24p, 576p, 576i, 480p, 480i

Video (3D):

Fianco a fianco: 1080/24p, 1080i (50, 60 Hz), 720p (50, 60 Hz)

Sotto-sopra: 1080p (30 Hz), 1080/24p, 1080i (50, 60 Hz), 720p (50, 60 Hz)

Audio: Formato PCM lineare a 5.1 canali: 32, 44,1 e 48 kHz, 16, 20 e 24 bits, Dolby Digital

DIGITAL AUDIO OUT (OPTICAL)

Jack ottico digitale (PCM lineare due canali, Dolby Digital)

AUDIO OUT

Uscita audio (minijack stereo)

Presa per le cuffie

(supporta uscita subwoofer)

1 (HDD REC), 2

Porta dell'unità disco rigido USB (solo  1),
porta USB



Alloggiamento CAM (Conditional Access Module, modulo di accesso condizionale)

LAN

Connettore 10BASE-T/100BASE-TX (La velocità di connessione può variare a seconda delle caratteristiche operative della rete. La velocità di comunicazione 10BASE-T/100BASE-TX e la qualità di comunicazione non sono garantite con questo televisore.)

Altri

Accessori opzionali

Telecomando touchpad: RMF-ED004

Staffa di montaggio a parete: SU-WL450

Webcam con microfono integrato: CMU-BR200/
CMU-BR100

Subwoofer wireless: SWF-BR100

Cavo MHL: DLC-MB10/DLC-MB20/DLC-MC10/
DLC-MC20

Occhiali 3D attivi: TDG-BT500A



Temperatura di funzionamento

Da 0 °C a 40 °C

Umidità di funzionamento

Dal 10 % all'80 % di u. r. (senza condensa)

Alimentazione e altre informazioni

Requisiti di alimentazione

220 V - 240 V CA, 50 Hz

Classe di efficienza energetica

A+

Dimensioni schermo (diagonale)

(Approssimative)

60 pollici / 152,5 cm

Potenza assorbita

in modalità [Standard]

105 W

in modalità [Brillante]

201 W

Consumo energetico medio annuo*1

146 kWh

Potenza assorbita in modalità standby*2

0,25 W (13 W in modalità aggiornamento software/EPG)

Risoluzione schermo

1.920 punti (orizzontale) × 1.080 linee (verticale)

Dimensioni (Approssimative) (l × a × p)

con supporto da tavolo

137,1 × 84,1 × 32,3 cm

senza supporto da tavolo

137,1 × 79,9 × 9,3 cm

Peso (Approssimativo)

con supporto da tavolo

34,7 kg

senza supporto da tavolo

33,7 kg

*1 Consumo energetico all'anno, basato sul consumo di corrente di un televisore che funzioni 4 ore al giorno per 365 giorni. Il consumo energetico effettivo dipenderà dal modo in cui verrà utilizzato il televisore.

*2 Il consumo specificato in standby viene raggiunto una volta ultimati i processi interni necessari del televisore.

Nota

- Non rimuovere la scheda finta dall'alloggiamento CAM (Conditional Access Module, modulo di accesso condizionale) del televisore quando non è necessario inserire una vera smart card.
- La disponibilità degli accessori opzionali dipende dai paesi/dalle regioni/dai modelli di televisore/dalle scorte.
- Design e caratteristiche tecniche sono soggetti a modifiche senza preavviso.
- Questo televisore include MHL 2.

Note sul funzionamento del televisore digitale

- Le funzioni relative al televisore digitale (DVB) saranno attive esclusivamente in paesi o zone dove vengano trasmessi i segnali digitali terrestri DVB-T/DVB-T2 (MPEG-2 e H.264/MPEG-4 AVC) o dove sia disponibile un servizio via cavo DVB-C compatibile (MPEG-2 e H.264/MPEG-4 AVC). Verificare con il proprio rivenditore locale la possibilità di ricevere un segnale DVB-T/DVB-T2 nella zona di residenza o chiedere al fornitore di servizi via cavo se il servizio DVB-C è adatto al funzionamento integrato con questo televisore.
- Il vostro fornitore di servizi via cavo potrà addebitare un costo aggiuntivo per tale servizio e richiedere che vengano accettati i propri termini e condizioni commerciali.
- Sebbene questo televisore segua le specifiche DVB-T/DVB-T2 e DVB-C, non è possibile garantire la compatibilità con future trasmissioni digitali terrestri DVB-T/DVB-T2 e digitali via cavo DVB-C.
- Alcune funzioni del televisore digitale potranno non essere disponibili in alcuni paesi/regioni e il cavo DVB-C potrà non funzionare correttamente con tutti i fornitori.

Informazioni sui marchi

- I termini HDMI e HDMI High-Definition Multimedia Interface e il logo HDMI sono marchi di fabbrica o marchi di fabbrica registrati di HDMI Licensing LLC negli Stati Uniti e in altri Paesi.
- DLNA®, il logo DLNA e DLNA CERTIFIED® sono marchi, marchi di servizio o marchi di certificazione di Digital Living Network Alliance.
- Prodotto su licenza di Dolby Laboratories. Dolby e il simbolo della doppia D sono marchi di Dolby Laboratories.
- “BRAVIA” e BRAVIA sono marchi depositati di Sony Corporation.
- TrackID è un marchio commerciale o un marchio depositato della Sony Mobile Communications AB.

- Gracenote, Gracenote eyeQ, Gracenote VideoID, Gracenote Video Explore, Gracenote MusicID, il logo e il logo tipo Gracenote, nonché il logo “Powered by Gracenote” sono marchi di fabbrica o marchi di fabbrica registrati di Gracenote negli Stati Uniti e/o in altri paesi.
- Opera® Devices SDK from Opera Software ASA. Copyright 1995-2014 Opera Software ASA. All rights reserved.
- Wi-Fi, Wi-Fi Direct e Miracast sono marchi o marchi registrati di Wi-Fi Alliance.
- “Il logo Sony Entertainment Network” e “Sony Entertainment Network” sono marchi di Sony Corporation.
- MHL, Mobile High-Definition Link e il logo MHL sono marchi di fabbrica o marchi di fabbrica registrati di MHL Licensing, LLC.
- Per i brevetti DTS, consultare il sito <http://patents.dts.com>. Prodotto su licenza di DTS Licensing Limited. DTS, il simbolo, & DTS e il simbolo insieme sono marchi di fabbrica registrati e DTS Digital Surround è un marchio di fabbrica di DTS, Inc. © DTS, Inc. Tutti i diritti riservati.
- Designed with UEI Technology™ Under License from Universal Electronics Inc. Portions © UEI 2000 – 2013
- Il marchio con la parola Bluetooth® e i loghi sono di proprietà di Bluetooth SIG, Inc. e sono utilizzati da Sony Corporation con licenza. Tutti gli altri marchi di fabbrica o nomi commerciali sono di proprietà delle rispettive aziende.
- DiSEqC™ è un marchio depositato di EUTELSAT. Questo televisore supporta DiSEqC 1.0. Questo televisore non è progettato per il controllo di antenne motorizzate.

Innehållsförteckning

VIKTIGT MEDDELANDE	2
Säkerhetsinformation	3
Säkerhetsföreskrifter	4
Montera bordsstativet (alternativ)	6
Montera TV:n på väggen	7
Felsökning	9
Problem och lösningar	9
Specifikationer	10

Inledning

Tack för att du har valt denna produkt från Sony.
Innan du använder TV:n bör du läsa igenom den här bruksanvisningen nogga och spara den för framtida bruk.

Anmärkning

- Innan du använder TV:n bör du läsa avsnittet "Säkerhetsinformation" (sidan 3).
- De bilder som används i snabbstartsguiden i denna handbok är bara referenser och kan skilja sig från utseendet på den faktiska produkten.

Identifieringsetikettens placering

Etiketter för modellnr, tillverkningsdatum (månad/år) och strömförsörjning (enligt tillämpliga säkerhetsföreskrifter) finns på TV:ns eller förpackningens baksida.

VARNING!

FÖR ATT FÖRHINDRA
ATT BRAND SPRIDS
SKA LEVANDE LJUS ELLER
ÖPPNA LÅGOR ALLTID
HÅLLAS PÅ AVSTÅND FRÅN
PRODUKTEN.



VIKTIGT MEDDELANDE

Denna produkt har tillverkats av eller på uppdrag av Sony Corporation, 1-7-1 Konan Minato-ku Tokyo, 108-0075 Japan. Frågor som rör produkternas överensstämmelse, grundar sig på Europeiska unionens lagstiftning skall ställas till den auktoriserade representanten, Sony Deutschland GmbH, Hedelfinger Strasse 61, 70327 Stuttgart, Tyskland. För service och garantiärenden, vänligen se de adresser som finns i de separata service och garantihandlingarna.

Anmärkning beträffande trådlös signal



Härmed intygar Sony Corporation att denna enhet står i överensstämmelse med de väsentliga egenskapskrav och övriga relevanta bestämmelser som framgår av direktiv 1999/5/EG.

För ytterligare information gå in på följande hemsida:
<http://www.compliance.sony.de/>

Meddelande till kunder: följande information gäller endast för utrustning som sålts i länder där EU-direktiv gäller.

Trådlösa TV-system kan användas i följande länder:

AT, BE, HR, CY, CZ, DK, EE, FI, FR, DE, GR, HU, IE, IT, LV, LT, LU, MT, NL, PL, PT, SK, SI, ES, SE, GB, IS, LI, NO, CH, BG, RO, TR, AL, BA, MK, MD, RS, ME

Denna utrustning kan användas i andra icke-europeiska länder.

Säkerhetsinformation

VARNING

Batterier får inte utsättas för hög temperatur, exempelvis från solljus, eld och liknande.

Installation

Installera och använd TV:n enligt följande anvisningar för att undvika brandrisk, elektriska stötar eller skador på person eller egendom.

Installation

- TV:n bör placeras nära ett lätt åtkomligt eluttag.
- Placera TV-apparaten på en stabil, plan yta för att undvika att den faller ner och orsakar personskada eller skada på TV:n.
- Endast en behörig servicetekniker får utföra vägginstallationer.
- Av säkerhetsskäl rekommenderar vi bestämt att du endast använder tillbehör från Sony, inklusive:
Väggfäste
– SU-WL450
- Använd de skruvar som medföljer väggfästet när monteringskrokarna (stativ) fästs i TV-apparaten. De medföljande skruvarna är utformade som på bilden när de mäts från monteringskrokens (stativ) infästningsyta. Skruvarnas diameter och längd varierar beroende på väggfästets modell.
- Användning av andra skruvar kan skada TV:n internt eller medföra att den faller ned.

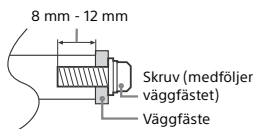

Transport

- Lossa alla kablar från TV:n innan du transporterar den.
- Det krävs två eller tre personer för att bära en stor TV-apparat.
- När TV:n ska transporteras bör den hållas enligt nedan. Tryck inte på LCD-panelen eller ramen runt bildskärmen.

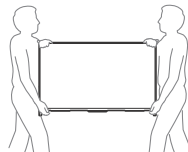

- Se till att TV:n inte utsätts för stötar eller kraftiga vibrationer när den transporteras.
- Du bör använda originalkartongen och dess emballage när du sänder in TV:n för reparation eller om du flyttar.

Ventilation

- Täck inte för och stoppa inte in några föremål i TV:n:s ventilationshål.
- Lämnar fritt utrymme runt TV:n enligt nedanstående figur.
- Vi rekommenderar bestämt att du använder Sonys väggfäste för att säkerställa tillräcklig luftcirkulation.

Monterad på väggen

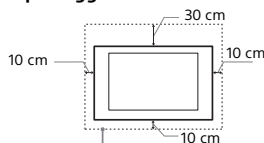

Lämnar minst så här mycket fritt utrymme runt TV:n.

Monterad på stativ

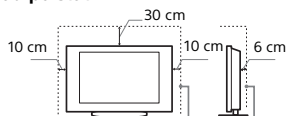

Lämnar minst så här mycket fritt utrymme runt TV:n.

- För att säkerställa korrekt ventilation och förhindra ansamling av damm eller smuts:
 - Lägg inte TV:n platt ned och installera den inte upp-och-ned, bakvänd eller vänd sidledes.
 - Placera inte TV:n på en hylla eller matta, i en säng eller i en garderob.
 - Täck inte över TV:n med tyg såsom gardiner och lägg inte tidningar och liknande på den.
 - Installera inte TV:n såsom figurerna nedan visar.

Luften kan inte cirkulera fritt.

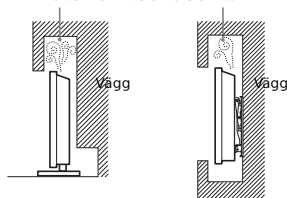

Nätkabel

Hantera nätkabeln och eluttaget enligt följande anvisningar för att undvika brandrisk, elektriska stötar eller skador på person eller egendom:

- Använd endast nätkablar från Sony och inga andra märken.
- För in stickkontakten hela vägen i eluttaget.
- Anslut TV:n till ett eluttag som levererar 220-240 volt AC.
- För din egen säkerhet, lossa nätkabeln från eluttaget före ledningsdragnings och se till att du inte snarar på kablarna.
- Lossa nätkabeln från eluttaget innan du flyttar TV:n eller utför något arbete på den.
- Håll nätkabeln på avstånd från värmekällor.
- Lossa stickkontakten från eluttaget och rengör den regelbundet. Om kontakten täcks med damm och tar upp fukt kan isoleringen försämrats, vilket kan orsaka brand.

Anmärkning

- Använd inte medföljande nätkabel tillsammans med annan utrustning.
- Kläm, böj eller vrid inte nätkabeln för mycket. Ledarna inne i kabeln kan exponeras eller gå av.
- Modifiera inte nätkabeln.
- Ställ inga tunga föremål på nätkabeln.
- Dra inte i själva kabeln när du lossar nätkabeln från eluttaget - ta tag i stickkontakten.
- Anslut inte alltför många apparater till ett och samma eluttag.
- Använd inte eluttag som inte passar till stickkontakten.

Förbjuden användning

Installera inte och använd inte TV:n på platser eller i miljöer/situationer som beskrivs nedan. Annars kan felfunktioner uppstå i TV:n som kan orsaka brandtillbud, elektriska stötar eller skador på person eller egendom.

Platser:

- Utomhus (i direkt solsen), på stranden, i en båt eller någon annan typ av fartyg, i ett fordon, på sjukvårdsinrättningar, på ostadiga platser, nära vatten, regn, fukt eller rök.
 - Om TV:n placeras i ett omklädesrum för ett allmänt bad eller varma källor kan TV:n skadas av luftburen svavel etc.
- 
- Utsätt inte skärmen för direktbelysning eller solljus för att du ska erhålla den bästa bildkvaliteten.
 - Undvik att flytta TV:n från en kall till en varm plats. Plötsliga förändringar i rumstemperaturen kan orsaka kondensbildning. Detta kan göra att TV:n visar en dålig bildkvalitet och/eller dålig färg. Om detta sker måste fukten avdunsta helt innan TV:n startas.

Miljöer:

- Platser som är mycket varma, fuktiga eller dammiga, där insekter kan sig in i TV:n, där TV:n kan utsättas för mekaniska vibrationer eller i närheten av brinnande föremål (t.ex. levande ljus). TV-apparaten får inte utsättas för dropp eller stänk och vätskebehållare såsom vaser får inte ställas på den.
 - Placera inte TV:n i ett fuktigt eller dammig utrymme, eller i ett rum med oljig rök eller ånga (nära köksbänkar eller luftfuktare). Det kan orsaka elektriska stötar eller att TV:n blir skev.
- 

- Installera inte TV:n på platser som utsätts för extrema temperaturer som direkt solljus, nära en värm radiator eller en värmeventil. TV:n kan överhettas i ett sådant förhållande vilket kan orsaka deformation av höljat och/eller fel på TV:n.



Situationer:

- Använd inte TV:n med våta händer, när TV:ns hölje är demonterat eller med tillbehör som inte rekommenderas av tillverkaren. Koppla loss TV:n från eluttaget och antennen när det åskar.
 - Installera INTE TV:n så att den sticker ut i ett öppet utrymme. Det kan leda till materiella skador eller personskador om en person eller något föremål stöter in i TV:n.
- 

Trasiga delar:

- Kasta aldrig något mot TV:n. Skärmlaset kan gå sönder och orsaka allvarliga personskador.
- Om TV:ns hölje spricker, koppla loss TV:n från eluttaget innan du tar i den. Annars föreligger risk för elektriska stötar.

När TV:n inte används

- Om du inte tänker använda TV:n på flera dagar bör du koppla loss TV:n från eluttaget av miljö- och säkerhetsskäl.
- Eftersom TV-apparaten inte kopplas bort från nätspänningen när du endast stänger av den måste du även lossa stickkontakten från eluttaget för att helt koppla bort TV:n.
- Vissa TV-apparater kan dock ha funktioner som kräver att TV:n står kvar i standby-läge för att den skall fungera korrekt.

Barnens säkerhet

- Se till att barn inte klättrar på TV:n.
- Håll små tillbehör utom räckhåll för barn så att de inte råkar sväljas av misstag.

Om följande problem uppstår...

Stäng av TV:n och lossa omedelbart stickkontakten från eluttaget om något av följande problem uppstår.

Kontakta din återförsäljare eller ett Sony servicecenter för att få TV:n undersökt av en behörig servicetekniker.

Om:

- Nätkabeln skadas.
- Eluttaget inte passar till stickkontakten.
- TV-apparaten skadas genom att den tappas, utsätts för hårda stötar eller genom att föremål kastas på den.
- Vätska eller något föremål rår hamna i höljets öppningar.

Om LCD-skärmens temperatur

När LCD-skärmen används under en längre tid kan området runt panelen bli varmt. Du kan känna denna värme om du tar på panelen med handen.

Varning!

Utrustning som är kopplad till skyddsjord via jordat vägguttag och/eller via annan utrustning och samtidigt är kopplad till kabel-TV nät kan i vissa fall medföra brandfara. För att undvika detta skall vid anslutning av utrustningen till kabel-TV nät galvanisk isolator finnas mellan utrustningen och kabel-TV nätet.

Säkerhetsföreskrifter

Se på TV

- Vissa människor kan uppleva obehag (t.ex. ansträngda ögon, trötthet eller illamående) när man tittar på 3D-videobilder eller spelar stereoskopiska 3D-spel. Sony rekommenderar att alla som tittar på 3D-videobilder eller spelar stereoskopiska 3D-spel tar regelbundna pauser medan de gör det. Längden eller frekvensen av nödvändiga pauser varierar från person till person. Du måste själv avgöra vad som fungerar bäst. Om du upplever något obehag, skä du sluta titta på 3D-videobilder eller spela stereoskopiska 3D-spel tills obehaget upphör och kontakta en läkare om du tycker att det är nödvändigt. Du bör även granska (i) bruksanvisningen för alla andra enheter eller media som används med TV-apparaten och gå till (ii) vår webbplats (<http://support.sony-europe.com/>) för den senaste informationen. Synen hos barn (speciellt under sex års ålder) utvecklas fortfarande. Kontakta en läkare (t.ex. en barn- eller ögonläkare) innan du låter barn titta på 3D-videobilder eller spela stereoskopiska 3D-spel. Vuxna ska övervaka barn och säkerställa att de följer rekommendationerna ovan.
- 3D-glasögonen får inte användas, förvaras eller lämnas på platser med hög temperatur t.ex. i direkt solljus eller i soluppvärmda bil.
- Vid användning av funktionen för simulerad 3D görs en bildomvandling av denna TV från 2D till 3D. Funktionen innebär att den visade bilden då har ändrats från originalbilden.
- Du bör titta på TV i ett rum med måttlig belysning. TV-tittande i dålig belysning eller under långa perioder påfrestar ögonen.
- När du använder hörlurar, ställ in ljudvolymen på en måttlig nivå så att du inte skadar din hörelse.

LCD-skärm

- Trots att LCD-skärmen är tillverkad med högteknologisk precision och 99,99 procent eller mer av bildpunkterna är effektiva kan svarta punkter eller färgade punkter (röda, blå eller gröna) framträda konstant på LCD-skärmen. Detta är en strukturell egenskap hos LCD-skärmar och indikerar inte något fel.
- Tryck inte på och repa inte frontfiltret. Placera inte heller några föremål ovanpå denna TV-apparat. Bilden kan bli ojämn och LCD-skärmen kan skadas.
- Om TV:n används på en kall plats kan fläckar framträda i bilden eller bilden kan bli mörk. Detta indikerar inte någon felfunktion. Fenomenet försvinner när temperaturen stiger till normal nivå.
- En spökbild kan uppstå om en stillbild ligger kvar på skärmen under en längre tid. Den försvinner troligtvis efter en stund.
- Bildskärmen och höljet blir varma när TV:n används. Detta är inget fel.
- LCD-skärmen innehåller en liten mängd flytande kristaller. Kassera TV:n enligt lokala lagar och bestämmelser.

Hantering och rengöring av TV:ns bildskärm/hölje

Var noga med att lossa nätkabeln från eluttaget före rengöring. Observera följande försiktighetsåtgärder för att undvika degradering av material eller skärmens ytskikt.

- Använd en mjuk duk när du dammar av bildskärmen/höljet. Smuts som är svår att få bort kan du avlägsna genom att fukta duken med ett mildt, utspätt rengöringsmedel.
- Spreja aldrig vatten eller rengöringsmedel direkt på TV-apparaten. Det kan droppa ner på skärmens underkant eller dess yttre delar och komma in i TV-apparaten, vilket kan orsaka skador på TV-apparaten.
- Använd aldrig skurdular med slipmedel, alkaliska eller sura rengöringsmedel, skurpulver eller skarpa lösningsmedel såsom alkohol, bensin, thinner eller insektspray. Om sådana material används, eller vid långvarig kontakt med gummi- eller vinylmaterial, kan skärmens ytskikt och höljet skadas.
- Vi rekommenderar att du regelbundet dammsuger ventilationsöppningarna för att säkerställa fullgod ventilation.
- När du justerar TV:ns vinkel, rör den försiktigt så att TV:n inte flyttar sig eller glider av stativet.



Extra utrustning

- Håll extra tillbehör och utrustning som avger elektromagnetisk strålning på avstånd från TV:n. Annars kan bildstörningar och/eller akustiskt brus uppstå.
- Denna utrustning har testats och befunnits följa gränsvärdena som anges i EMC-direktivet vid användning av en anslutningskabel som är kortare än 3 meter.

Rekommendation för kontakten av F-typ

Den inre tråden får inte skjutas ut mer 1,5 mm från anslutningsdelen.

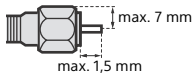

(Referensritning för kontakten av F-typ)

Försiktighet vid hantering av fjärrkontrollen

- Var noga med att sätta in batterierna åt rätt håll (+/-).
- Använd inte olika typer av batterier tillsammans och blanda inte gamla och nya batterier.
- Kassera batterier enligt gällande miljöbestämmelser. I vissa regioner kan särskilda bestämmelser gälla för kassering av batterier. Rådfråga de lokala myndigheterna.
- Hantera fjärrkontrollen med varsamhet. Se till att inte tappa eller trampa på den och spill inga vätskor på den.
- Placera inte fjärrkontrollen i närheten av värmekällor, i direkt solljus eller i ett fuktigt rum.

Trådlös funktion

- Använd inte denna enhet i närheten av medicinsk apparatur (pacemaker m.m.) eftersom dessa apparater då kan upphöra att fungera.
- Även om den här enheten sänder/tar emot kodade signaler, bör du vara försiktig med icke-auktoriserat uppspännande. Vi kan inte hållas ansvariga för problem som uppstår.

Kassering av TV-apparaten



Omhändertagande av gamla elektriska och elektroniska produkter (Användbar i den Europeiska Unionen och andra Europeiska länder med separata insamlingsystem)

Symbolen på produkten eller emballaget anger att produkten inte får hanteras som

hushållsavfall. Den skall i stället lämnas in på uppsamlingsplats för återvinning av el- och elektronikkomponenter. Genom att säkerställa att produkten hanteras på rätt sätt bidrar du till att förebygga eventuella negativa miljö- och hälsoeffekter som kan uppstå om produkten kasseras som vanligt avfall. Återvinning av material hjälper till att bibehålla naturens resurser. För ytterligare upplysningar om återvinning bör du kontakta lokala myndigheter eller sophämtningstjänst eller affären där du köpte varan.



Avfallsinstruktion rörande förbrukade batterier (gäller i EU och andra europeiska länder med separata insamlingsystem)

Denna symbol på batteriet eller på förpackningen betyder att batteriet inte skall behandlas som vanligt hushållsavfall. På vissa batterier kan denna symbol användas i kombination med en kemisk symbol. Den kemiska symbolen för kvicksilver (Hg) eller bly (Pb) läggs till om batteriet innehåller mer än 0,0005% kvicksilver eller 0,004% bly. För att säkerställa för att dessa batterier blir kastade på ett riktigt sätt, kommer du att bidra till att skydda miljön och människors hälsa från potentiella negativa konsekvenser som annars kunnat blivit orsakat av felaktig avfallshantering. Återvinning av materialet vill bidra till att bevara naturens resurser. När det gäller produkter som av säkerhet, prestanda eller dataintegritetsskäl kräver permanent anslutning av ett inbyggt batteri, bör detta batteri bytas av en auktoriserad servicetekniker. För att försäkra att batteriet blir behandlat korrekt skall det levereras till återvinningsstation för elektriska produkter när det är förbrukat. För alla andra batterier, vänligen se avsnittet om hur man tar bort batteriet på ett säkert sätt. Lämna batteriet på en återvinningsstation för förbrukade batterier. För mer detaljerad information rörande korrekt avfallshantering av denna produkt eller batterier, vänligen kontakta ditt kommunkontor, din avfallsstation eller din återförsäljare där du köpt produkten.

SE

Montera bordsstativet (alternativ)

Du kan ändra läge på bordsstativet från kanten till mitten genom att följa anvisningarna nedan.

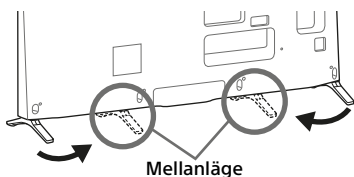

1

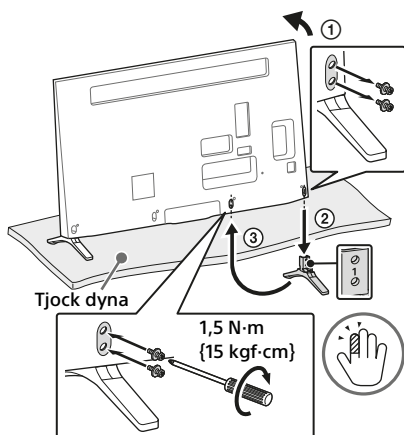

2

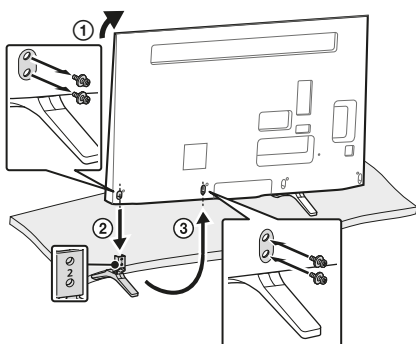

Anmärkning

Det krävs minst två personer för att utföra denna installation.

Montera TV:n på väggen

I bruksanvisningen för denna TV visas endast stegen för att förbereda montering av TV:n innan själva installationen på väggen utförs.

Till kunden:

Sony rekommenderar starkt att du låter din Sony-återförsäljare eller en auktoriserad installatör installera TV:n, både av säkerhetsskäl och för att skydda produkten. Försök inte installera den själv.

Till Sony-återförsäljare och installatörer:

Var ytterst noggrann med säkerheten vid installation, regelbundet underhåll och besiktning av denna produkt.

Experthjälp krävs för installation av denna produkt, speciellt för att avgöra väggens styrka att hålla TV:ns vikt. Var därför noga med att överlåta väggmontering av denna produkt till din Sony-återförsäljare eller en auktoriserad installatör, och var noggrann med säkerheten under installationen. Sony kan inte hållas ansvarigt för någon form av egendomsskador eller personsador som beror på felaktig hantering eller felaktig installation.

SE

Använd väggfästet SU-WL450 (medföljer ej) för att montera TV:n på väggen.

Se också bruksanvisningen och installationsguiden som medföljer väggfästet för montering av väggfästet.

Anmärkning

- Förvara alltid de borttagna skruvarna på en säker plats och håll dem borta från barn.

1 Skruva ur skruvarna på TV:ns baksida.

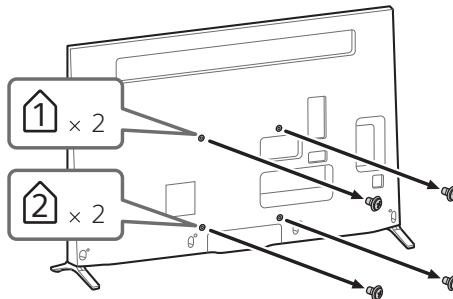

- 2 Innan väggfästet monteras ska väggfästets beslag ① (medföljer TV:n) fästas på baksidan av TV:n (för att den ska sitta parallellt med väggen). Du behöver inte utföra detta steg vid supertät montering.

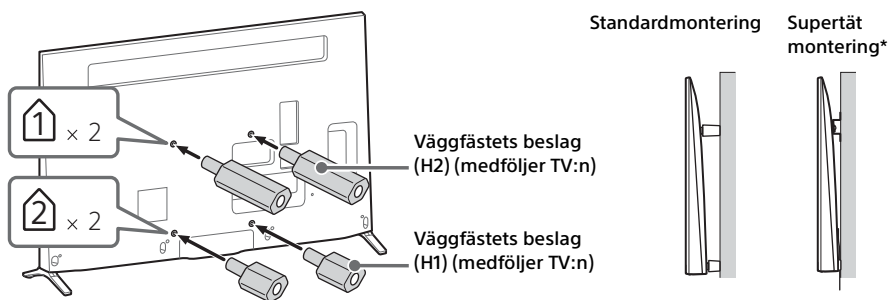

- * Det går inte att använda vissa av uttagen på TV:ns baksida vid montering av en supersmal profil.

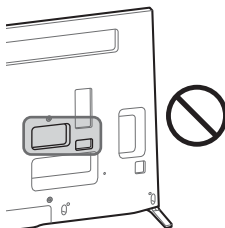

Anmärkning

- Om du använder en elektrisk skruvdragare ska du ställa in åttdragningsmomentet på ungefär 1,5 N·m {15 kgf·cm}.

Felsökning

När lysdioden blinkar, räkna hur många gånger den blinkar (intervallet är tre sekunder).

Om LED-belysning blinkar röd, återställer du TV:n genom att koppla från nätkabeln från din TV i två minuter, starta sedan TV:n.

Kontakta din återförsäljare eller Sonys servicecenter om problemet kvarstår och ange hur många gånger LED-belysning blinkar röd (intervallet är tre sekunder). Tryck på **I/⏻** på din TV för att stänga av den, koppla från nätkabeln och informera din återförsäljare eller Sonys servicecenter.

När lysdioden inte blinkar kontrollerar du de olika sakerna i tabellen nedan.

Du kan även referera till [Felsökning] i i-Manual eller genomföra självdiagnostik genom att välja **? [Hjälp]** → **🔗 [Kundsupport]** → **[Självdiagnostik]**. Om problemet kvarstår, kontakta en auktoriserad servicetekniker som kan serva din TV.

Problem och lösningar

Ingen bild (skärmen är mörk) och inget ljud.

- Kontrollera antenn/kabelanslutningen.
- Anslut TV:n till vägguttaget och tryck på **I/⏻** på TV:n eller Fjärrkontroll.

Vissa program kan inte ställas in.

- Kontrollera antenn.
- Satellitkabeln kan vara kortsluten eller så kan det förekomma kontaktproblem med kabeln. Kontrollera kabeln och anslutningen och stäng därefter av TV:n med På / Av-omkopplaren för nätström och slå därefter på den igen.
- Frekvensen som du har angett är utanför området. Rådfråga det mottagande satellitsändningsföretaget.

Det finns ingen kabel-TV-tjänst (program).

- Kontrollera kabelanslutningen eller inställningen.
- Försök med [Digital auto.kanalinst.] genom att välja [Egen antenn] istället för [Kabel-TV].

Fjärrkontrollen fungerar inte.

- Byt ut batterierna.
- Din TV kan vara i SYNC-läge. Tryck på **SYNC MENU**, välj [TV-styrning] och välj sedan [Home (Meny)] eller [Alternativ] för att manövrera TV:n.

Lösenordet för [Barnlås] har glömts bort.

- Mata in PIN-koden 9999. (PIN-kod 9999 accepteras alltid.)

Det blir varmt runt TV:n.

- När TV:n används under en längre tidsperiod blir det varmt runt TV:n. Du kan känna denna värme om du tar på panelen med handen.

Fruset ljud eller frusen bild, en tom skärm eller om TV:n inte reagerar på TV:ns eller fjärrkontrollens knapptryckningar.

- Genomför en enkel återställning av TV:n genom att dra ur nätsladden i två minuter. Sätt sedan i den igen.

Det går inte att hitta knapparna **I/⏻**, **CH+/-**, **⏪ +/-**, **⏩ +/-**, **📺**, **📶** och **HOME** på TV:n.

- Se bilden nedan för att hitta knapparna på TV:n.

TV:ns baksida

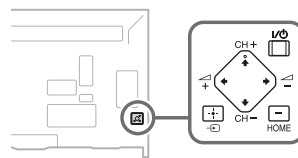

LED-belysning är på.

- Om du inte vill tända LED-belysning, kan du släcka den. Tryck på **HOME**, välj sedan **🔧 [Inställningar]** → **📺 [Systeminställningar]** → **[Allmän inställning]** → **[LED-belysning]** → **[Av]**. Du kan också trycka på **OPTIONS**, sedan välja **[LED-belysning]** → **[Av]**.

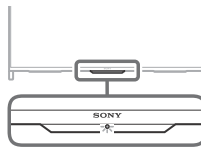

Går inte att ansluta till en trådlös router med WPS.

- Om du använder WEP-säkerhet, välj [Enkelt] → [Wi-Fi] → [Anslut via skanningslista]. Välj därefter det nätverksnamn (SSID) som du vill ansluta till.

Kan inte hitta det nätverksnamn som krävs för nätverksinställning.

- Välj **[[Manuell inmatning]]** och tryck på **+** för att ange nätverksnamn.

Specifikationer

System

Skärmsystem

- LCD-skärm (bildskärm med flytande kristaller),
- LED-bakgrundsbelysning

TV-system

- Analogt: Beroende på val av land/område:
B/G, D/K, L, I, M
- Digitalt: DVB-T/DVB-C
DVB-T2
- Satellit: DVB-S/DVB-S2

Färg/videosystem

- Analogt: PAL, SECAM, NTSC3.58, NTSC4.43
- Digitalt: Se i-Manual.

Kanaltäckning

- Analogt: UHF/VHF/kabel, beroende på ditt val av land/område.
- Digitalt: UHF/VHF/kabel, beroende på ditt val av land/område.
- Satellit: IF-frekvens 950-2150 MHz

Ljudutgång

- 10 W + 10 W

Trådlös teknik

- Protokoll IEEE802.11a/b/g/n

Uttag för ingångar/utgångar

Antennkabel

- 75 ohms extern anslutning för VHF/UHF

Satellitantenn

- Honkontakt av F-Typ IEC169-24, 75 ohm.
- DiSEqC 1.0, LNB 13 V/18 V & 22 kHz-ton, Distr. via enkel kabel-TV EN50494.

AV1

- 21-polig scart-kontakt (CENELEC standard) inkl.
- ljud/videoingång, RGB-ingång och TV-ljud/videoutgång.

COMPONENT IN

- YPbPr (komponentvideo): 1080p (50, 60 Hz), 1080i (50, 60 Hz), 720p (50, 60 Hz), 576p, 576i, 480p, 480i
- Ljudingång (phonokontakter)

AV2

- Videoringång (vanlig phonokontakt med Y-ingång)

HDMI IN 1, 2, 3, 4

- Video (2D): 1080p (30, 50, 60 Hz), 1080/24p, 1080i (50, 60 Hz), 720p (30, 50, 60 Hz), 720/24p, 576p, 576i, 480p, 480i, PC-format

Video (3D):

- Frame Packing: 1080p (30 Hz), 1080/24p, 1080i (50, 60 Hz), 720p (30, 50, 60 Hz), 720/24p
- Sida-vid-sida: 1080p (50, 60 Hz), 1080/24p, 1080i (50, 60 Hz), 720p (50, 60 Hz)
- Över-under: 1080p (30, 50, 60 Hz), 1080/24p, 1080i (50, 60 Hz), 720p (50, 60 Hz)
- Ljud: 5,1-kanals linjär-PCM: 32, 44,1 och 48 kHz, 16, 20 och 24 bitar, Dolby Digital
- ARC (Audio Return Channel) (endast HDMI IN 2)

MHL (gemensam med HDMI IN 1)

- Video (2D): 1080p (30 Hz), 1080/24p, 1080i (50, 60 Hz), 720p (30, 50, 60 Hz), 720/24p, 576p, 576i, 480p, 480i
- Video (3D):
Sida-vid-sida: 1080/24p, 1080i (50, 60 Hz), 720p (50, 60 Hz)
- Över-under: 1080p (30 Hz), 1080/24p, 1080i (50, 60 Hz), 720p (50, 60 Hz)
- Ljud: 5,1-kanals linjär-PCM: 32, 44,1 och 48 kHz, 16, 20 och 24 bitar, Dolby Digital

DIGITAL AUDIO OUT (OPTICAL)

- Digitalt optiskt kontakt (tvåkanalig linjär PCM, Dolby Digital)

AUDIO OUT

- Ljudutgång (stereo mini jack)
- Hörlursuttag
(stöder Subwoofer-utmatning)

HDD REC,

- USB HDD-enhetsport (endast 1), USB-port

- CAM-plats (CA-modul)

LAN

- 10BASE-T/100BASE-TX-kontakt (Beroende på nätverkets funktionsmiljö, kan anslutningshastigheten avvika. Kommunikations-hastighet och -kvalitet för 10BASE-T/100BASE-TX garanteras inte för denna TV.)

Övrigt

Medföljande tillbehör

Pekplattefjärrkontroll: RMF-ED004

Väggfäste: SU-WL450

Kamera och mikrofonenhet: CMU-BR200/
CMU-BR100

Trådlös subwoofer: SWF-BR100

MHL-kabel: DLC-MB10/DLC-MB20/DLC-MC10/
DLC-MC20

Aktiva 3D-glasögon: TDG-BT500A



Driftstemperatur

0 °C – 40 °C

Driftsluftfuktighet

10 % – 80 % relativ luftfuktighet (icke-kondenserande)

Strömförsörjning och övrigt

Strömförsörjning

220 V - 240 V växelström (AC), 50 Hz

Energieffektivitetsklass

A+

Skärmstorlek (diagonalt uppmätt) (Cirka)

60 tum / 152,5 cm

Strömförbrukning

i [Standard]-läge

105 W

i [Dagsljus]-läge

201 W

Medelårsförbrukning*¹

146 kWh

Effektförbrukning i viloläge*² (standby)

0,25 W (13 W i programuppdateringsläge/
EPG-uppdateringsläge)

Bildupplösning

1 920 punkter (horisontell) × 1 080 linjer (vertikal)

Dimension (Cirka) (b × h × d)

med bordsstativ

137,1 × 84,1 × 32,3 cm

utan bordsstativ

137,1 × 79,9 × 9,3 cm

Vikt (Cirka)

med bordsstativ

34,7 kg

utan bordsstativ

33,7 kg

*¹ Energiförbrukning per år, baseras på TV-apparatens strömförbrukning under 4 timmar per dag i 365 dagar. Den verkliga energiförbrukningen varierar beroende på hur TV-apparaten används.

*² Specifierad standby-effekt uppnås när TV:n har avslutat nödvändiga interna processer.

Anmärkning

- Ta inte ut atrupkortet ur TV CAM-facket (CA-modul) om du inte sätter i ett smart-kort som sitter i CAM.
- Tillgången på alternativa tillbehör beror på land/region/TV-modell/lager.
- Design och specifikationer kan ändras utan förvarning.
- Denna TV-apparat har MHL 2.

Anmärkingar om digital TV

- Funktioner avseende digital TV (DVB) fungerar endast i länder eller områden där DVB-T/DVB-T2 (MPEG-2 och H.264/MPEG-4 AVC) digitala marksignaler sänds eller där du har tillgång till en kompatibel DVB-C (MPEG-2 och H.264/MPEG-4 AVC) kabeltjänst. Hör med din återförsäljare om du kan ta emot en DVB-T/DVB-T2-signal där du bor eller fråga din kabelleverantör om deras DVB-C-tjänst är lämplig för integrerad användning med denna TV-apparat.
- Din kabelleverantör kanske tar ut en avgift för sina tjänster och du kanske måste godkänna leverantörens villkor för den aktuella tjänsten.
- Denna TV följer gällande specifikationer för DVB-T/DVB-T2 och DVB-C, men vi kan inte garantera kompatibilitet med framtida DVB-T/DVB-T2 digitala marksändningar och DVB-C digitala kabelsändningar.
- Vissa digitala TV-funktioner kanske inte är tillgängliga i vissa länder/områden och DVB-C-kabel kanske inte fungerar korrekt med vissa leverantörer.

Information om varumärken

- Orden HDMI och HDMI High-Definition Multimedia Interface, samt HDMI-logotypen är varumärken eller registrerade varumärken för HDMI Licensing LLC i USA och andra länder.
- DLNA®, DLNA-logotypen och DLNA CERTIFIED® är varumärken, servicemärken eller kontrollmärken som tillhör Digital Living Network Alliance.
- Tillverkad på licens från Dolby Laboratories. Dolby och den dubbla D-symbolen är varumärken som tillhör Dolby Laboratories.
- "BRAVIA" och BRAVIA är varumärken tillhörande Sony Corporation.
- TrackID är ett varumärke eller registrerat varumärke som tillhör Sony Mobile Communications AB.
- Gracenote, Gracenote eyeQ, Gracenote VideoID, Gracenote Video Explore, Gracenote MusicID, Gracenote-logotypen och "Powered by Gracenote"-logotypen är antingen registrerade varumärken eller varumärken som tillhör Gracenote i USA och/eller andra länder.

- Opera® Devices SDK from Opera Software ASA. Copyright 1995-2014 Opera Software ASA. All rights reserved.
- Wi-Fi, Wi-Fi Direct och Miracast är varumärken eller registrerade varumärken som tillhör Wi-Fi Alliance.
- "Sony Entertainment Network logotyp" och "Sony Entertainment Network" är varumärken som tillhör Sony Corporation.
- MHL, Mobile High-Definition Link och MHL-logotypen är varumärken eller registrerade varumärken som tillhör MHL Licensing, LLC.
- För DTS-patent se <http://patents.dts.com>. Tillverkad under licens från DTS Licensing Limited. DTS, symbolen & DTS och symbolen tillsammans är registrerade varumärken och DTS Digital Surround är ett varumärke som tillhör DTS, Inc. © DTS, Inc. Med ensamrätt.
- Designed with UEI Technology™ Under License from Universal Electronics Inc. Portions © UEI 2000 – 2013
- Bluetooth-ordmärket och -logotyperna® ägs av Bluetooth SIG, Inc. och all användning av sådana märken av Sony Corporation sker under licens. Övriga varumärken och varunamn tillhör deras respektive ägare.
- DiSEqC™ är ett varumärke som tillhör EUTELSAT. Denna TV stödjer DiSEqC 1.0. Denna TV bör inte användas för att manövrera motorstyrda antenner.

Indholdsfortegnelse

VIGTIG BESKED	2
Sikkerhedsoplysninger	3
Forholdsregler	4
Fastgørelse af tv-fod (alternativ)	6
Vægmontering af tv'et	7
Fejlfinding	9
Problemer og løsninger	9
Specifikationer	10

Indledning

Tak fordi du valgte dette Sony-produkt.
Før TV-apparatet betjenes, læses denne vejledning grundigt og beholdes til senere opslag.

Bemærk

- Før du betjener TV'et skal du læse "Sikkerhedsoplysninger" (side 3).
- Billeder og illustrationer i Guiden Hurtig Start og denne vejledning er udelukkende til referencebrug og kan afvige fra det faktiske produkts udseende.

Placering af identifikationsmærkat

Mærkatet med oplysninger om modelnummer, produktionsdato (måned/år) og strømforsyning (jævnfør gældende sikkerhedsregler) findes på bagsiden af tv'et eller på emballagen.

ADVARSEL

PRODUKTET SKAL
HOLDES VÆK FRA
TÆNDE LYS ELLER ANDEN
FORM FOR ÅBEN ILD FOR AT
UNDGÅ BRAND.



VIGTIG BESKED

Dette produkt er fremstillet af eller på vegne af Sony Corporation, 1-7-1 Konan Minato-ku Tokyo, 108-0075 Japan. Forespørgsler relateret til produkt overensstemmelse i henhold til EU lovgivning skal adresseres til den autoriserede repræsentant, Sony Deutschland GmbH, Hedelfinger Strasse 61, 70327 Stuttgart, Tyskland. For service eller garanti henviser vi til de adresser, som fremgår af vedlagte service- eller garantidokumenter.

Oplysninger om trådløst signal



Undertegnede Sony Corporation erklærer herved, at denne enhed er i overensstemmelse med de væsentlige krav og øvrige relevante krav i direktiv 1999/5/EF. For yderligere information gå ind på følgende hjemmeside: <http://www.compliance.sony.de/>

Bemærkning til kunder: følgende informationer gælder kun for udstyr, som sælges i lande, hvor EUdirektiverne gælder.

Trådløst tv-system kan muligvis bruges i følgende lande:

AT, BE, HR, CY, CZ, DK, EE, FI, FR, DE, GR, HU, IE, IT, LV, LT, LU, MT, NL, PL, PT, SK, SI, ES, SE, GB, IS, LI, NO, CH, BG, RO, TR, AL, BA, MK, MD, RS, ME

Dette udstyr kan bruges i andre ikkeeuropæiske lande.

Sikkerhedsoplysninger

ADVARSEL

Batterier må ikke udsættes for ekstrem varme som f.eks. solskin, brand eller lignende.

Installation/Opsætning

Installer og brug tv'et i overensstemmelse med nedenstående vejledning for at undgå brand, elektrisk stød eller skader på personer og materiel.

Installation

- Tv'et skal sættes op ved en let tilgængelig stikkontakt.
- Anbring TV'et på en stabil, flad overflade, så det ikke vælter og forårsager personskade eller skader på TV'et.
- Kun en autoriseret intallator må udføre væginstallationer.
- Af sikkerhedsmæssige grunde anbefales det at anvende Sony tilbehør, herunder:
Beslag til vægmontering
— SU-WL450
- Sørg for at bruge de skruer, der følger med Beslaget til vægmontering når du anbringer monteringskrogene (stativ) på TV'et. De medfølgende skruer er designet som vist på illustrationen, når der måles fra fastgørelsesoverfladen på monteringskrogen (stativ). Skruernes diameter og længde afhænger af modellen på vægbeslaget.
Hvis der anvendes andre skruer end de medfølgende, kan det medføre indvendige skader på TV-apparatet eller få det til at falde ned eller lignende.

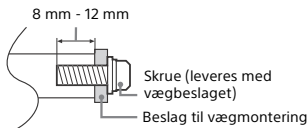

Transport

- Før transport af tv'et tages alle kabler ud.
- Der skal mindst to eller tre personer til at bære et stort tv.
- Når TV'et flyttes med hånden, skal det holdes som vist nedenfor. Belast ikke LCD-skærmen og rammen omkring skærmen.

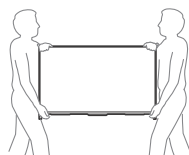

- Tv'et må ikke udsættes for fysiske stød eller kraftige vibrationer under transport.
- Tv'et skal pakkes ind i originalemballagen og sættes ned i originalkassen, når det skal til reparation eller blot flyttes.

Ventilation

- Tildæk ikke ventilationshullerne og stik ikke noget ind i kabinettet.
- Der skal være plads omkring tv'et som vist nedenfor.
- Det anbefales stærkt at anvende et Sony vægbeslag for at sikre tilstrækkelig luftcirkulation.

Monteret på væggen

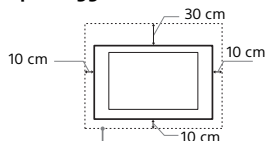

Der skal være mindst så meget plads omkring tv'et.

Monteret på stander

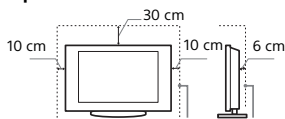

Der skal være mindst så meget plads omkring tv'et.

- For at sikre tilstrækkelig ventilation og forhindre ansamling af støv og snavs:
 - Læg ikke tv'et fladt ned og monter det ikke på hovedet, bagvendt eller sidevendt.
 - Tv'et må ikke installeres på en hyld, et tæppe, en seng eller i et skab.
 - Tv'et må ikke dækkes til med stof, f.eks. gardiner, eller andre ting, f.eks. aviser, osv.
 - Installer ikke TV'et som vist nedenfor.

Luftcirkulationen afsperres.

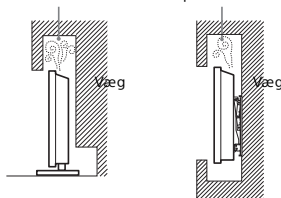

Netledning

- Brug netledningen og stikket som følger for at undgå brand, elektrisk stød eller skader på personer og materiel:
- Brug kun netledninger fra Sony, ikke fra andre leverandører.
 - Stikket skal sættes helt ind i kontakten.
 - Slut kun tv'et til en stikkontakt med 220-240 V AC.
 - Af sikkerhedshensyn skal du trække netledningen ud af stikket og være omhyggelig med ikke at vikle fødderne ind i kablerne.
 - Tag netledningen ud af stikkontakten, før du arbejder eller flytter på tv'et.
 - Hold netledningen væk fra varmekilder.
 - Tag netstikket ud og rengør det med jævne mellemrum. Hvis stikket er dækket med støv og tiltrækker fugt, forringes isoleringen, og der kan opstå brand.

Bemærk

- Du må ikke bruge den medfølgende netledning med andet udstyr.
- Undgå så vidt muligt at klemme, bøje eller sno netledningen. Ledningstrådene kan være afisolerede eller knækket.
- Du må ikke ændre på netledningen.
- Du må ikke placere tunge genstande på netledningen.
- Træk ikke i selve ledningen, når stikket skal tages ud af stikkontakten.
- Du må ikke slutte for mange apparater til samme stikkontakt.
- Du må ikke bruge stikkontakter, som stikket ikke passer i.

Forbudt brug

Tv'et må ikke placeres eller anvendes på steder eller i omgivelser eller situationer som de nedenfor beskriver. Ellers kan tv'et fungere dårligt og forårsage brand, elektrisk stød og personskader.

Placering:

- Udendørs (i direkte sollys), på stranden, på et skib eller et andet fartøj, i et køretøj, på hospitaler, ustabile placeringer, tæt på vand, fugt eller røg.
- Hvis tv'et placeres i oplædningsrummet i en offentlig badeanstalt eller spa, skal tv'et blive ødelagt af luftbåret svovl osv.



- Hvis du vil opnå den bedste billedkvalitet, må du ikke udsætte skærmen for direkte belysning eller sollys.
- Undgå at flytte tv'et fra et koldt sted til et varmt sted. Pludselige ændringer i rumtemperaturen kan medføre kondensering. Det kan betyde, at tv'et viser et dårligt billede og/eller dårlige farver. Hvis det sker, skal du sørge for, at fugten fordamper helt, før du tænder for tv'et.

Miljø:

- Steder, der er varme, fugtige eller meget støvede, hvor der kan komme insekter ind, hvor det kan blive udsat for mekaniske vibrationer, tæt på brændbare genstande (stearinlys o.l.). TV-apparatet må ikke udsættes for dryp eller stænk, og der må ikke anbringes væskefyldte genstande som f.eks. vaser på TV-apparatet.
- Placer ikke tv'et et fugtigt og støvet sted eller i et rum med olieholdig røg eller damp (i nærheden af bordkømfurere eller dampnælge). Det kan medføre brand, elektrisk stød eller vridning.



- Du må ikke montere tv'et på steder, som udsættes for ekstreme temperaturer, f.eks. i direkte sollys, i nærheden af en radiator eller et varmeaftræk. I sådanne tilfælde kan tv'et blive overophedet, hvilket kan medføre, at kabinettet slår sig, og/eller at tv'et svigter.

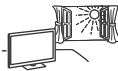

Situation:

- Undlad brug med våde hænder, med kabinettet afmonteret eller med udstyr, der ikke anbefales af producenten. Tag tv'ets netledning ud af stikkontakten i tordenvejr.
- Monter ikke tv'et, så det rager frem i åbent rum. Det kan medføre skader eller ødelæggelse på grund af en person eller en ting, som rammer ind i tv'et.



Ituslåede dele:

- Du må ikke kaste genstande mod tv'et. Skærmlasset kan knuses af slaget og anrette alvorlig personskade.
- Hvis tv'ets overflade revner, må du ikke røre det, før du har trukket netledningen ud af stikkontakten. I modsat fald kan du få elektrisk stød.

Når tv'et ikke er i brug

- Hvis du ikke anvender tv'et i flere dage, skal det afbrydes fra lysnettet af miljø- og sikkerhedshensyn.
- Da tv'et ikke er helt afbrudt fra lysnettet, selvom det er slukket, skal stikket tages ud af stikkontakten for at afbryde tv'et fuldkomment.
- Visse tv'er kan have funktioner, hvor tv'et skal stå i standby for at fungere korrekt.

Børn

- Lad ikke børn klatre op på tv'et.
- Mindre tilbehør skal opbevares utilgængeligt for børn, så det ikke sluges ved en fejl.

Hvis følgende problemer opstår...

Sluk tv'et og træk straks netledningen ud af stikkontakten, hvis følgende problemer opstår.

Bed din forhandler eller Sony servicecenter om at få tv'et efterst af autoriserede serviceteknikere.

Når:

- Netledningen er beskadiget.
- Stikket passer dårligt.
- Tv'et er beskadiget som følge af at være tabt eller slået, eller der er kastet genstande mod det.
- Væske eller genstande er trængt ind gennem kabinettets åbninger.

Om LCD-skærmens temperatur

Når LCD-skærmen bruges i lang tid, bliver panelets omgivelser varme. Det er meget varmt, når du berører enheden med hånden.

Forholdsregler

Bemærk når de ser TV

- Nogle mennesker kan opleve ubehag (f.eks. belastning af øjnene, træthed eller utilpashed), når de ser 3D-videobilleder eller afspiller stereoskopiske 3D-spil. Sony anbefaler alle brugere at holde pause med jævne mellemrum, når de ser 3D-videobilleder eller afspiller stereoskopiske 3D-spil. Hvor længe og hvor ofte en person skal holde pause, varierer fra person til person. Du kan bedst selv finde ud af, hvad der fungerer bedst for dig. Hvis du oplever ubehag, skal du stoppe med at se 3D-videobilleder eller afspille stereoskopiske 3D-spil, indtil ubehaget er forsvundet; kontakt eventuelt en læge, hvis du mener, at der er brug for det. Du bør også se (i) betjeningsvejledningen for alle andre enheder eller medier, som bruges sammen med dette tv, og (ii) vores hjemmeside (<http://support.sony-europe.com/>) for de nyeste oplysninger. Små børns syn (især dem under seks år) udvikler sig stadig. Kontakt en læge (f.eks. en børnelæge eller øjenlæge), før du giver små børn lov til at se 3D-videobilleder eller afspille stereoskopiske 3D-spil. Voksne bør holde øje med små børn for at være sikker på, at de følger anbefalingerne anført ovenfor.
- Brug, opbevar eller efterlad ikke 3D-brillerne på steder med en høj temperatur, f.eks. i direkte sollys eller i en bil, der opvarmes af solen.
- Hvis du bruger funktionen simuleret 3D, skal du være opmærksom på, at det viste billede afviger fra originalen på grund af konverteringen, som tv'et laver.
- Der skal være moderat belysning, da det kan belaste dine øjne at se tv ved dårligt lys eller i længere tid.
- Når du bruger hovedtelefoner, skal du justere lyden, så den ikke er for høj, da det kan skade hørelsen.

LCD-skærm

- Selvom LCD-skærmen er fremstillet med højpræcisionsteknologi og 99,99% eller flere effektive pixler, kan der forekomme sorte pletter eller lysende punkter (røde, blå eller grønne), der optræder konstant på LCD-skærmen. Det er en konstruktionsmæssig egenskab ved LCD-skærmen og ikke en fejl.
- Tryk ikke og skrab ikke frontfilteret, og placer ikke genstande oven på tv'et. Billedet kan blive uensartet, eller LCD-skærmen kan blive beskadiget.
- Hvis tv'et bruges et sted, hvor der er koldt, kan billedet virke udtværet eller blive mørkt. Dette er ikke tegn på fejl. Fænomenerne forsvinder, efterhånden som temperaturen stiger.
- Der kan forekomme skyge billeder (ghosting), når der konstant vises stillbilleder. Det forsvinder efter et øjeblik.
- Skærmen og kabinettet kan blive varmt, når tv'et er i brug. Dette er ikke en fejl.

- LCD-skærmen indeholder en lille mængde flydende krystal. Følg de lokale regler og retningslinjer for bortskaffelse.

Behandling og rengøring af tv'ets skærmoverflade og kabiner

Sørg for at tage netledningen til tv'et ud af stikkontakten før rengøring.

Følg nedenstående forholdsregler for at undgå nedbrydning af materialer eller skærmbelegning.

- Tør støv forsigtigt af skærmen/kabinettet med en blød klud. Hvis støvet sidder fast, skal skærmen tørres forsigtigt af med en hårdt opvredt blød klud, der er fugtet let med vand og et mildt rengøringsmiddel.
- Sprøjt aldrig vand eller rengøringsmidler direkte på tv'et. Det kan dryppe til bunden af skærmen eller udvendige dele og komme ind i tv'et, hvilket kan medføre skader på tv'et.
- Du må ikke bruge skuresvampe, opløsningsmidler eller syreholdige rengøringsmidler, skurepulver eller flygtige opløsningsmidler som alkohol, rensebenzin, fortynder eller insektmiddel. Brug af sådanne midler eller længerevarende kontakt med gummi- eller vinylmaterialer kan beskadige skærmens overflade og kabinetmaterialet.
- Jævnlig støvsugning af ventilationshullerne tilrådes for at sikre tilstrækkelig ventilation.
- Når vinklen på tv'et skal justeres, skal du bevæge det langsomt for at undgå, at det flytter sig eller glider ned fra bordstanderen.



Ekstraudstyr

- Hold ekstraudstyr eller andet udstyr, der udsender elektromagnetisk stråling, på afstand af tv'et. Ellers kan billedforvrængning og/eller dårlig lyd forekomme.
- Dette udstyr er blevet testet og fundet at overholde grænserne i EMC-direktivet ved brug af et tilslutningskabel, der ikke er længere end 3 m.

Anbefaling af F-type stik

Den indvendige tråd må ikke stikke mere ud fra tilslutningsdelen end 1,5 mm.

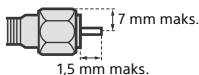

(Referencetegning af F-type stik)

Vær forsigtig ved håndtering af fjernbetjeningen

- Overhold den korrekte polaritet ved isætning af batterier.
- Brug ikke forskellige batterityper eller gamle og nye batterier samtidigt.
- Bortskaf batterier på en miljøvenlig måde. I visse områder kan der være regler for bortskaffelse af batterier. Rådspørg de lokale myndigheder.
- Behandl fjernbetjeningen med omhu. Tab den ikke, trød ikke på den, og spild ikke nogen form for væske på den.
- Læg ikke fjernbetjeningen på steder nær en varmekilde eller på steder i direkte sollys eller i fugtige lokaler.

Ved brug af trådløs funktion

- Du må ikke betjene enheden i nærheden af medicinsk udstyr (pacemakere, osv.), da dette kan forårsage fejl i det medicinske udstyr.
- Selvom denne enhed sender/modtager scramblede signaler, vær opmærksom på uautoriseret aflytning. Vi hæfter ikke for følgerne heraf.

Bortskaffelse af tv'et



Håndtering af udtjente elektriske og elektroniske produkter (Gælder for den Europæiske Union og andre europæiske lande med separate indsamlingssystemer)

Dette symbol på produktet eller emballagen angiver, at produktet ikke må behandles som husholdningsaffald. Det skal i stedet indleveres på en genbrugsplads specielt indrettet til

modtagelse og oparbejdning af elektriske og elektroniske produkter. Ved at sikre at produktet bortskaffes korrekt, forebygges de eventuelle negative miljø- og sundhedsskadelige påvirkninger, som en ukorrekt affaldshåndtering af produktet kan forårsage. Genindvinding af materialer vil medvirke til at bevare naturens ressourcer. Yderligere information om genindvindingen af dette produkt kan fås hos kommunen, det lokale renovationselskab eller butikken, hvor produktet blev købt.



Fjernelse af udtjente batterier (gælder for den Europæiske Union og andre europæiske lande med separate indsamlingssystemer)

Dette symbol på batteriet eller emballagen betyder, at batteriet leveret med dette produkt

ikke må bortskaffes som husholdningsaffald. På visse batterier kan dette symbol anvendes i kombination med et kemisk symbol. Det kemiske symbol for kviksølv (Hg) eller bly (Pb) er anført hvis batteriet indeholder mere end 0,0005% kviksølv eller 0,004% bly. Ved at sikre at sådanne batterier bortskaffes korrekt, tilsikres det, at de mulige negative konsekvenser for sundhed og miljø, som kunne opstå ved en forkert affaldshåndtering af batteriet, forebygges. Materiale genindvindingen bidrager ligeledes til at beskytte naturens ressourcer. Hvis et produkt kræver vedvarende elektricitetsforsyning af hensyn til sikkerheden samt ydeevnen eller data integritet, må batteriet kun fjernes af dertil uddannet personale. For at sikre en korrekt håndtering af batterier bør det udtjente produkt kun afleveres på dertil indrettede indsamlingspladser beregnet til affaldshåndtering af elektriske og elektroniske produkter. Med hensyn til øvrige batterier, se venligst afsnittet der omhandler sikker fjernelse af batterier. Batteriet skal derefter afleveres på et indsamlingsted beregnet til affaldshåndtering og genindvinding af batterier. Yderligere information om genindvinding af dette produkt eller batteri kan fås ved at kontakte den kommunale genbrugsstation eller den butik, hvor produktet blev købt.

DK

Fastgørelse af tv-fod (alternativ)

Du kan ændre tv-foden fra kanten til midterpositionen ved at følge instruktionerne nedenfor.

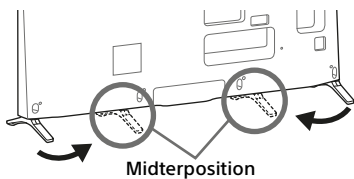

1

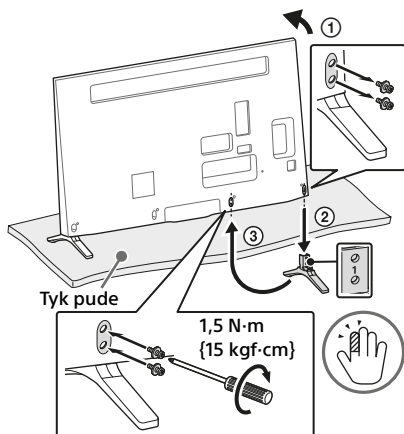

2

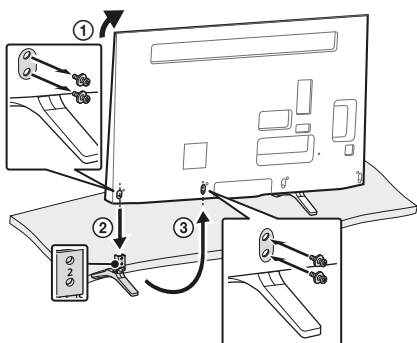

Bemærk

Der kræves to eller flere personer til at udføre denne installation.

Vægmontering af tv'et

Tv'ets betjeningsvejledning viser trin til klargøring af tv'et, før vægmonteringen.

Til kunderne:

Af hensyn til produktets og den generelle sikkerhed anbefaler Sony på det kraftigste, at monteringen af tv'et udføres af en Sony-forhandler eller en autoriseret installatør. Du må ikke forsøge at montere det selv.

Til Sony-forhandlere og installatører:

Vær opmærksom på sikkerheden under montering, vedligeholdelse og eftersyn af produktet.

Monteringen af dette produkt kræver tilstrækkelig ekspertise. Dette er især vigtigt, når du skal finde ud af, om væggen kan bære tv'ets vægt. Monteringen af dette produkt skal udføres af en Sony-forhandler eller autoriseret installatør under hensyntagen til sikkerheden. Sony er ikke ansvarlig for beskadigelse eller personskade, der opstår som følge af forkert håndtering eller forkert montering.

Brug dit Beslag til vægmontering SU-WL450 (medfølger ikke) til vægmontering af tv'et. Når du fastgør dit Beslag til vægmontering, skal du læse den Betjeningsvejledning og det Monteringsark, der fulgte med dit Beslag til vægmontering.

Bemærk

- Opbevar de fjernede skruer et sikkert sted – utilgængeligt for børn.

1 Fjern skruerne på bagsiden af tv'et.

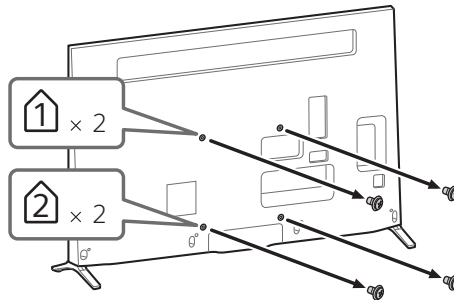

2 Før montering af beslag til vægmontering fastgøres vægmonteringsanordningen **H** (følger med tv'et) bag på tv'et (for at gøre det parallelt med væggen). Du behøver ikke at udføre dette trin ved supersmal montering.

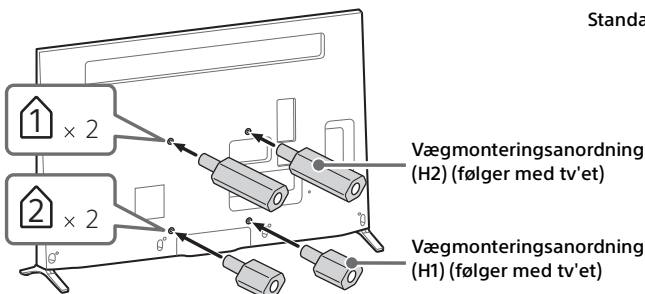

Standardmontering

Supersmal montering*

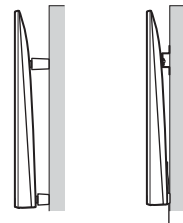

* Du kan ikke bruge nogle af stikkene på bagsiden af tv'et, når der monteres som Super Slim.

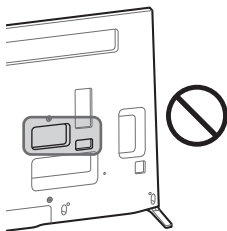

Bemærk

- Hvis du bruger en elektrisk skruetrækker, skal tilspændingsmomentet indstilles til ca. 1,5 N·m {15 kgf·cm}.

Fejlfinding

Når belyvnings-LED'en blinker rødt, skal du tælle, hvor mange gange den blinker (interval på tre sekunder).

Hvis Belyvnings-LED blinker rødt, skal du nulstille TV ved at trække netledningen ud af TV i to minutter og derefter tænde TV.

Hvis problemet ikke forsvinder, skal du kontakte forhandleren eller et Sony-servicecenter og oplyse antallet af gange Belyvnings-LED blinkede rødt (interval på tre sekunder). Tryk på I/⏻ på TV for at slukke det, træk netledningen ud, og informer forhandleren eller et Sony-servicecenter om problemet.

Når belyvnings-LED'en ikke blinker, skal du kontrollere punkterne i tabellen på følgende måde.

Se også [Fejlfinding] i i-Manual, eller udfør selvdiagnosticering ved at vælge ? [Hjælp] → [Kundeservice] → [Selvdiagnosticering]. Hvis problemet fortsætter, skal du have dit TV til service hos kvalificeret servicepersonale.

Problemer og løsninger

Der er intet billede (skærmen er mørk) og ingen lyd.

- Kontroller antennen/kabelforbindelsen.
- Slut TV'et til netledningen, og tryk på I/⏻ på TV'et eller fjernbetjeningen.

Nogle programmer kan ikke indstilles.

- Kontroller antenne.
- Satellitkablet kan være kortslettet, eller der er tilslutningsproblemer med kablet. Kontroller kablet og tilslutningen, og sluk derefter tv'et på hovedkontakten tænd/sluk, og tænd det igen.
- Den indtastede frekvens er uden for området. Kontakt selskabet bag satellitudsendelsen.

Der er ikke fundet nogen Kabel-tv-tjenester (programmer).

- Kontroller kabeltilslutningen eller tuningkonfigurationen.
- Prøv [Aut. programindstilling] ved at vælge [Egen Antenne] i stedet for [Kabel TV].

Fjernbetjeningen virker ikke.

- Udskift batterierne.
- TV'et kan være i SYNC-tilstand. Tryk på **SYNC MENU**, vælg [Tv-styring], vælg derefter [Home (menu)] eller [Funktioner] for at betjene tv'et.

Glemte kodeord for [Børnelås].

- Indtast 9999 for PIN-kode (PIN-kode 9999 accepteres altid.)

Tv'ets omgivelser bliver varme.

- Når tv'et bruges i en længere periode, bliver tv'ets omgivelser varme. Du kan mærke, at det er varmt ved at berøre det med hånden.

Video eller lyd fryser, skærmen er tom eller tv'et reagerer ikke på tv'ets eller fjernbetjeningens knapper.

- Udfør en enkel nulstilling af tv'et ved at tage netledningen ud i to minutter og derefter sætte den i igen.

Knapperne I/⏻, CH+/-, ▲/▼/◀/▶, ⏻, [] og HOME kan ikke findes på TV'et.

- Se nedenstående illustration for placering af knapperne på TV'et.

Bagsiden af TV'et

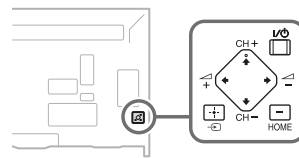

Belyvnings-LED'en er tændt.

- Hvis du ikke vil have belyvnings-LED'en tændt, kan du slukke for den. Tryk på **HOME** og vælg derefter [Indstillinger] → [Systemindstillinger] → [Generel opsætning] → [Belyvnings-LED] → [Fra]. Du kan også trykke på **OPTIONS** og derefter vælge [Belyvnings-LED] → [Fra].

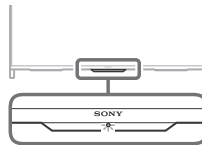

Kan ikke oprette forbindelse til en trådløs router med WPS.

- Hvis du bruger WEP-sikkerhed, skal du bruge [Nem] → [Wi-Fi] → [Opret forbindelse via scanning]. Vælg derefter det netværksnavn (SSID), som du vil tilslutte.

Kan ikke finde det krævede netværksnavn i netværksopstillingen.

- Vælg [[Manuel indtastning]] og tryk på ⊕ for at indtaste netværksnavnet.

Specifikationer

System

Panelssystem

LCD-panel (flydende krystal), LED-baggrundslys

Tv-system

Analog: Afhænger af dit valgte land/område:

B/G, D/K, L, I, M

Digital: DVB-T/DVB-C
DVB-T2

Satellit: DVB-S/DVB-S2

Farve/videosystem

Analog: PAL, SECAM, NTSC3.58, NTSC4.43

Digital: Se i-Manualen.

Kanaldækning

Analog: UHF/VHF/kabel-tv, Afhænger af dit valgte land/område.

Digital: UHF/VHF/kabel-tv, Afhænger af dit valgte land/område.

Satellit: IF-frekvens 950-2150 MHz

Lydeffekt

10 W + 10 W

Trådløs teknologi

Protokol IEEE802.11a/b/g/n

Indgangs-/Udgangsstik

Antennekabel

75 ohm, eksternt stik til VHF/UHF

Satellitantenne

Hunstik af F-type stik IEC169-24, 75 ohm.

DiSEqC 1.0, LNB 13 V/18 V & 22 kHz-tone,

Enkeltkabeldistribution EN50494.

AV1

21-bens scartstik (CENELEC-standard) med lyd/
videoindgang, RGB-indgang og tv-lyd/
videoudgang.

COMPONENT IN

YPbPr (komponentvideo): 1080p (50, 60 Hz),
1080i (50, 60 Hz), 720p (50, 60 Hz), 576p, 576i,
480p, 480i

Lydindgang (phono-jackstik)

AV2

Videoudgang (almindeligt phonostik med
Y-indgang)

HDMI IN 1, 2, 3, 4

Video (2D): 1080p (30, 50, 60 Hz), 1080/24p, 1080i
(50, 60 Hz), 720p (30, 50, 60 Hz), 720/24p, 576p,
576i, 480p, 480i, Pc-formater

Video (3D):

Billedpakning: 1080p (30 Hz), 1080/24p, 1080i

(50, 60 Hz), 720p (30, 50, 60 Hz), 720/24p

Side om side: 1080p (50, 60 Hz), 1080/24p,

1080i (50, 60 Hz), 720p (50, 60 Hz)

Over-under: 1080p (30, 50, 60 Hz), 1080/24p,

1080i (50, 60 Hz), 720p (50, 60 Hz)

Lyd: 5.1-kanals lineær PCM: 32, 44,1 og 48 kHz, 16,
20 og 24 bit, Dolby Digital

ARC (Audio Return Channel) (kun HDMI IN 2)

MHL (almindeligt ved HDMI IN 1)

Video (2D): 1080p (30 Hz), 1080/24p,

1080i (50, 60 Hz), 720p (30, 50, 60 Hz), 720/24p,

576p, 576i, 480p, 480i

Video (3D):

Side om side: 1080/24p, 1080i (50, 60 Hz),

720p (50, 60 Hz)

Over-under: 1080p (30 Hz), 1080/24p,

1080i (50, 60 Hz), 720p (50, 60 Hz)

Lyd: 5.1-kanals lineær PCM: 32, 44,1 og 48 kHz, 16,
20 og 24 bit, Dolby Digital

DIGITAL AUDIO OUT (OPTICAL)

Digitalt optisk stik (to-kanals lineær PCM, Dolby
Digital)

AUDIO OUT

Lydudgang (stereo-minijack-stik)

Høretelefonstik

(understøtter subwooferudgang)

1 (HDD REC), 2

USB HDD-enhedsport (kun  1), USB-port



CAM (Conditional Access Module)-holder



LAN

10BASE-T/100BASE-TX-stik

(Forbindelsehastigheden kan variere, afhængigt
af netværksmiljøet. 10BASE-T/100BASE-TX-
kommunikationshastigheden og -kvaliteten
garanteres ikke for dette tv.)

Andre

Ekstradstyr

Touchpad-fjernbetjening: RMF-ED004
Beslag til vægmontering: SU-WL450
Videokonferencekamera og -mikrofonenhed:
CMU-BR200/CMU-BR100
Trådløs subwoofer: SWF-BR100
MHL-kabel: DLC-MB10/DLC-MB20/DLC-MC10/
DLC-MC20
Aktive 3D-briller: TDG-BT500A



Driftstemperatur

0 °C til 40 °C

Fugtighed

10 % til 80 % RH (ikke-kondenserende)

Strøm og andet

Strømkrav

220 V - 240 V AC, 50 Hz

Lavenergiklasse

A+

Skærmstørrelse (målt diagonalt) (Ca.)

60 tommer / 152,5 cm

Strømforbrug

i [Standard] tilstand

105 W

i [Kraftig] tilstand

201 W

Gennemsnitligt årligt energiforbrug*¹

146 kWh

Strømforbrug i standby*²

0,25 W (13 W i software-/EPG-
opdateringstilstand)

Skærmopløsning

1.920 punkter (vandret) × 1.080 linjer (lodret)

Mål (Ca.) (b × h × d)

Inkl. tv-fod

137,1 × 84,1 × 32,3 cm

Uden tv-fod

137,1 × 79,9 × 9,3 cm

Vægt (Ca.)

Inkl. tv-fod

34,7 kg

Uden tv-fod

33,7 kg

*¹ Energiforbrug pr. år baseret på tv'ets strømforbrug ved brug 4 timer om dagen 365 om året. Det egentlige energiforbrug afhænger af, hvordan tv'et bruges.

*² Den angivne standbyeffekt nås, når tv'et har afsluttet nødvendige interne processer.

Bemærk

- Fjern ikke dummy-kortet fra TV CAM (Conditional Access Module)-holder medmindre du vil indsætte et smartcard, der er sat i et CAM.
- Tilgængeligheden af ekstra tilbehør afhænger af land/område/tv-model/lager.
- Design og specifikationer kan ændres uden varsel.
- Dette tv gør brug af MHL 2.

Bemærkninger om digital TV-funktion

- Funktioner i forbindelse med digitalt TV (DVB) fungerer kun i lande eller områder, hvor der udsendes i DVB-T/DVB-T2 (MPEG-2 og H.264/MPEG-4 AVC) digitale jordbundne signaler, eller der er adgang til en kompatibel DVB-C (MPEG-2 og H.264/MPEG-4 AVC) kabeltjeneste. Få at vide hos din lokale forhandler, om du kan modtage et DVB-T/DVB-T2-signal på din bopæl, eller spørg kabeludbyderen, om deres DVB-C kabeltjeneste er egnet til integreret betjening med dette TV-apparat.
- Kabeludbyderen kan opkræve et ekstra gebyr for en sådan service eller kræve, at du indvilger i deres forretningsbetingelser og -vilkår.
- Dette TV-apparat følger specifikationerne for DVB-T/DVB-T2 og DVB-C, men der er ikke garanti for kompatibiliteten med fremtidige DVB-T/DVB-T2 digitale jordbundne udsendelser og DVB-C digitale kabeludsendelser.
- Visse digitale tv-funktioner er muligvis ikke tilgængelige i visse lande/områder, og DVB-C-kabel fungerer eventuelt ikke korrekt hos visse udbydere.

Oplysninger om varemærker

- HDMI, High-Definition Multimedia Interface og HDMI-logoet er varemærker eller registrerede varemærker for HDMI Licensing LLC i USA og andre lande.
- DLNA®, DLNA-logoet og DLNA CERTIFIED® er varemærker, servicemærker eller certificeringsmærker tilhørende Digital Living Network Alliance.
- Fremstillet under licens fra Dolby Laboratories. Dolby og det dobbelte D-symbol er varemærker tilhørende Dolby Laboratories.
- "BRAVIA" og BRAVIA er varemærker, der tilhører Sony Corporation.
- TrackID er et varemærke eller registreret varemærke tilhørende Sony Mobile Communications AB.

- Gracenote, Gracenote eyeQ, Gracenote VideoID, Gracenote Video Explore, Gracenote MusicID, Gracenote- logoet og logotypen samt "Powered by Gracenote"- logoet er enten registrerede varemærker eller varemærker tilhørende Gracenote i USA og/eller andre lande.
- Opera® Devices SDK from Opera Software ASA. Copyright 1995-2014 Opera Software ASA. All rights reserved.
- Wi-Fi, Wi-Fi Direct og Miracast er varemærker eller registrerede varemærker tilhørende Wi-Fi Alliance.
- "Sony Entertainment Network-logoet" og "Sony Entertainment Network" er varemærker tilhørende Sony Corporation.
- MHL, Mobile High-Definition Link og MHL-logoet er varemærker eller registrerede varemærker for MHL Licensing, LLC.
- For DTS-patenter henvises til <http://patents.dts.com>. Fremstillet under licens fra DTS Licensing Limited. DTS, Symbol, & DTS og Symbol er sammen registrerede varemærker og DTS Digital Surround er et varemærke tilhørende DTS, Inc. © DTS, Inc. Alle rettigheder forbeholdes.
- Designed with UEI Technology™ Under License from Universal Electronics Inc. Portions © UEI 2000 – 2013
- Bluetooth®-ordmærket og logoer tilhører Bluetooth SIG, Inc. og enhver anvendelse af sådanne mærker anvendes af Sony Corporation under licens. Andre varemærker og handelsnavne tilhører deres respektive ejere.
- DiSEqC™ er et varemærke tilhørende EUTELSAT. Dette tv understøtter DiSEqC 1.0. Dette tv er ikke beregnet til at styre motoriserede antenner.

Sisällysluettelo

TÄRKEÄ HUOMAUTUS.....	2
Turvallisuus-ohjeet.....	3
Varotoimenpiteet.....	4
Pöytäjalustan kiinnittäminen (vaihtoehto).....	6
Television asennus seinälle.....	7
Vianetsintä.....	9
Ongelmat ja ratkaisut.....	9
Tekniset tiedot.....	10

Johdanto

Kiitos, että valitsit tämän Sonyn tuotteen. Lue nämä käyttöohjeet huolellisesti, ennen kuin alat käyttää televisiota. Säilytä käyttöohjeet tulevaa tarvetta varten.

Huomautus

- Lue "Turvallisuus-ohjeet" (sivu 3) ennen TV:n käyttöä.
- Pikaoppaassa ja tässä käyttöohjeessa käytetyt kuvat ja piirrookset ovat ohjeellisia ja voivat poiketa kyseisen tuotteen ulkonäöstä.

Tunnistemerkitöjen sijainti

Mallinumero tiedot, valmistuspäivämäärä (kuukausi/vuosi) ja jännitemerkintä (asianmukaisten turvasäännösten mukaisesti) sijaitsevat television takaosassa tai pakkauksessa.

VAROITUS

ÄLÄ SIIJOITA

KYNTTILÄÄ TAI MUUTA

AVOTULTA TÄMÄN TUOTTEEN

LÄHELLE, JOTTA VÄLTÄT

TULIPALON VAARAN.



TÄRKEÄ HUOMAUTUS

Tämä tuote on valmistettu Sony Corporationin puolesta, Sony Corporation, 1-7-1 Konan Minato-ku Tokyo, 108-0075 Japani. Tämän tuotteen Euroopan Unionin lainsäädännön vaatimustenmukaisuutta koskevat kyselyt tulee osoittaa valtuutetulle edustajalle, Sony Deutschland GmbH, Hedelfinger Strasse 61, 70327 Stuttgart, Saksa. Huolto tai takuu asioita koskevat kyselyt pyydämme ystävällisesti osoittamaan takuu tai huolto dokumenteissa mainituille edustajille.

Langattomaan signaaliin liittyvä huomautus



Sony Corporation vakuuttaa täten, että tämä laite on direktiivin 1999/5/EY oleellisten vaatimusten ja sitä koskevien direktiivien muiden ehtojen mukainen.

Halutessasi lisätietoja, käy osoitteessa:

<http://www.compliance.sony.de/>

Huomautus asiakkaille: seuraavat tiedot koskevat ainoastaan laitteita, joita myydään EU:n direktiivejä noudattavissa maissa.

Langatonta televisiojärjestelmää voi käyttää seuraavissa maissa:

AT, BE, HR, CY, CZ, DK, EE, FI, FR, DE, GR, HU, IE, IT, LV, LT, LU, MT, NL, PL, PT, SK, SI, ES, SE, GB, IS, LI, NO, CH, BG, RO, TR, AL, BA, MK, MD, RS, ME

Tätä järjestelmää ei saa käyttää muissa kuin mainituissa Euroopan maissa.

Turvallisuus-ohjeet

VAROITUS

Älä jätä paristoja alttiiksi kuumuudelle, kuten auringonpaisteelle tai avotulelle.

Asennus ja käyttö

Noudata television asennuksessa ja käytössä seuraavia ohjeita välttääksesi tulipalon tai sähköiskun vaaran tai laitteen vaurioitumisen ja/tai henkilövahingot.

Asennus

- Televisio on sijoitettava helposti käsillä olevan verkkopistorasian lähelle.
- Aseta TV tukevalla, tasaisella alustalla, ettei se putoa ja aiheuta henkilövahinkoja tai vahingoita TV:tä.
- Seinäasennuksen saa suorittaa ainoastaan asiantunteva henkilöistö.
- Turvallisuussyistä on erittäin tärkeää käyttää Sony:n varusteita: Seinäasennuskiinnitin – SU-WL450
- Muista käyttää seinäasennuskiinnittimen mukana toimitettuja ruuveja, kun kiinnität kiinnityskoukut (jalusta) TV-vastaanottiin. Mukana toimitetut ruuvit on suunniteltu kuvan mukaisesti mitattuna kiinnityskoukun (jalusta) asennuspinnasta.
- Ruuvien halkaisija ja pituus vaihtelevat riippuen seinäasennustelineen mallista.
- Muiden kuin mukana toimitettujen ruuvien käyttö voi aiheuttaa vaurioita television sisäosiin, television putoamisen tai muuta vahinkoa.

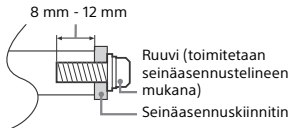

Laitteen kuljettaminen ja siirtäminen

- Irrota kaikki kaapelit ennen television siirtämistä.
- Suurikokoisen television siirtämisessä tarvitaan vähintään kaksi henkilöä.
- Kun TV:tä kuljetetaan käsin, pidä siitä kiinni alla olevan mukaisesti. Älä paina LCD-näytön pintaa tai näytön ympärillä olevaa kehystä.

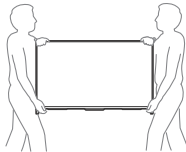

- Älä altista laitetta iskuille tai liialliselle tärinälle kuljetuksen aikana.
- Kun toimitat television huoltoon, tai kun kuljetat sitä muuton yhteydessä, pakkaa laite alkuperäiseen pakkaukseen ja suoja se alkuperäisillä pakkausmateriaaleilla.

Ilmanvaihto

- Älä peitä television ilmanvaihtoaukkoja äläkä tyynnä mitään kotolon sisään.
- Jätä television ympärille tilaa alla olevan kuvan mukaisesti.
- Sony:n seinäasennustelineen käyttäminen on erittäin suositeltavaa riittävän ilmankieron varmistamiseksi.

Asennus seinälle

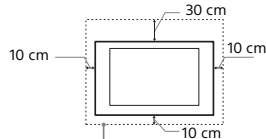

Television ympärille jätettävä tila.

Asennus jalustalle

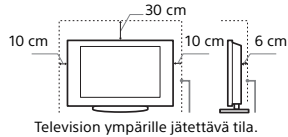

Television ympärille jätettävä tila.

- Noudata seuraavia ohjeita varmistaaksesi asianmukaisen ilmanvaihdon ja estääksesi liian tai pölyn kerääntymisen:
 - Älä asenna televisiota takaosan varaan, ylösalaisin, takaperin tai sivuttain.
 - Älä sijoita televisiota hyllyn, maton tai vuoteen päälle tai kaapin sisälle.
 - Älä peitä televisiota millään tekstiilillä tai muulla vastaavalla, esimerkiksi verhoilla tai sanomalehdellä jne.
 - Älä asenna televisiota alla olevien kuvien mukaisesti.

Ilmankierto estynyt.

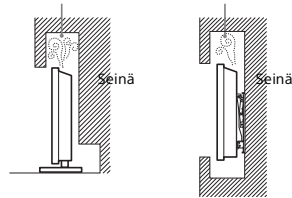

Verkkovirtajohto

Noudata verkkovirtajohdon ja pistorasian käsittelyssä seuraavia ohjeita välttääksesi tulipalon tai sähköiskun vaaran, laitteen vaurioitumisen ja/tai henkilövahingot:

- Käytä ainoastaan Sony:n verkkovirtajohtoa. Älä käytä muiden valmistajien johtoja.
- Työnnä pistoke kunnolla pistorasiaan.
- Television saa kytkeä ainoastaan verkkovirtaan 220-240 V AC.
- Irrota verkkovirtajohto pistorasiasta kaapeleiden asennuksen ajaksi turvallisuuden vuoksi. Varo kompastumasta kaapeleihin.
- Irrota verkkovirtajohto pistorasiasta ennen kuin teet mitään toimenpiteitä televisiolle tai siirät sitä.
- Pidä verkkovirtajohto etäällä lämmönlähteistä.
- Irrota pistoke pistorasiasta ja puhdista se säännöllisin väliajoin. Jos pistoke on pölyinen ja siihen tiivistyy kosteutta, sen eriste voi vaurioitua ja seurauksena voi olla tulipalo.

Huomautus

- Älä käytä television mukana toimitettua verkkovirtajohtoa minkään muun laitteen virtaliitännässä.
- Älä purista, taivuta tai kierrä verkkovirtajohtoa voimakkaasti. Johtimet voivat paljastua tai rikkoutua.
- Älä tee muutoksia verkkovirtajohtoon.
- Älä aseta raskaita esineitä verkkovirtajohdon päälle.
- Kun irrotat pistokkeen pistorasiasta, älä vedä johdosta.
- Älä kytke liian montaa laitetta samaan pistorasiaan.
- Älä käytä vääranlaista pistorasiaa.

Kielletyt käyttötavat

Älä asenna tai käytä televisiota seuraavassa kuvatuissa paikoissa, ympäristöissä tai tilanteissa. Seurauksena voi olla toimintahäiriöitä, jotka aiheuttavat tulipalon, sähköiskun, laitteen vaurioitumisen ja/tai henkilövahinkoja.

Kielletyt sijoituspaikat:

- Ulkotilat (suora auringonpaiste), merenranta, laiva tai muu alus, ajoneuvon sisätilat, terveydenhoitolaitokset, epävakaat sijoituspaikat, altistus vedelle, sateelle, kosteudelle tai savulle.
- Jos televisio sijoitetaan kylpylän tai kuumaan lähteen pukuhuoneeseen, rikkihöyryt jne. voivat vahingoittaa televisiota.



- Älä aseta ruutua suoraan keino- tai auringonvaloon. Se huonontaa kuvan laatua.
- Vältä television siirtämistä kylmästä lämpimään. Äkilliset huonelämpötilan muutokset voivat aiheuttaa kosteuden tiivistymistä. Tämä voi heikentää television kuvanlaatua ja/tai väriä.

Kielletty ympäristö:

- Kuuma, kostea ja hyvin pölyinen ympäristö; paikat, joissa television sisään voi mennä hyönteisiä tai joissa televisio voi joutua alttiiksi tärinälle; tulenarjien esineiden läheisyys (kynttilät jne.). Television päälle ei saa tiputtaa tai roiskuttaa mitään nesteitä eikä sen päälle saa laittaa nesteillä täytettyjä esineitä (esim. kukkamaljakkoa).
- Älä sijoita televisiota kosteaan tai pölyiseen ympäristöön tai huoneeseen, jossa on öljyistä savua tai höyryä (keittolevyjen tai ilmastokotutusten läheisyyteen). Tästä voi olla seurauksena tulipalo, sähköisku tai tuotteen vääntyminen.
- Älä asenna televisiota paikkaan, jossa se altistuu äärimmäsille lämpötiloille, kuten suoraan auringonpaisteseen, lämpöpatterin tai lämmityskanavan läheisyyteen. Televisio voi ylikuumentua tällaisissa olosuhteissa, mistä voi olla seurauksena sen kotelon vääntyminen ja/tai toimintahäiriö.



Kielletyt tilanteet:

- Älä käytä televisiota kostein käsin tai jos television suojapaneeli on irrotettu. Älä käytä televisiota sellaisten lisälaitteiden kanssa, jotka eivät ole valmistajan hyväksymiä. Irrota television virtapistoke ja antennin pistoke pistorasiasta ukkosmyrskyn aikana.
- Älä asenna televisiota niin, että se ulottuu avoimeen tilaan. Television törmäävä henkilö tai esine voi vahingoittaa sitä.



Särkyminen vaara:

- Älä heitä mitään televisiota kohti. Näytön lasi voi särkyä iskun voimasta aiheuttaen vakavia vahinkoja.
- Jos television näytön pintaan tulee vaurioita, älä koske siihen ennen kuin olet irrottanut virtajohdon pistorasiasta. Sähköiskun vaara.

Kun televisiota ei käytetä

- Jos et käytä televisiota useaan päivään, kytke se irti verkkovirrasta ympäristö- ja turvallisuussyistä.
- Televisio ei kytkeydy kokonaan irti verkkovirrasta, kun se kytketään pois päältä virtakytkimellä. Kytke televisio kokonaan irti verkkovirrasta irrottamalla pistoke verkkopistorasiasta.
- Huomaa kuitenkin, että joissakin televisioissa voi olla toimintoja, jotka toimiakseen edellyttävät television olevan valmiustilassa.

Lasten turvallisuus

- Älä anna lasten kiivetä television päälle.
- Pidä kaikki varusteet poissa lasten ulottuvilta, jotta lapset eivät vahingossa näläise pikkusineitä.

Toimintaohjeet ongelmatilanteissa...

Katkaise virta televisiosta ja irrota pistoke pistorasiasta välittömästi, jos jokin alla mainituista ongelmatilanteista esiintyy. Toimita televisio tarkastettavaksi valtuutetun huoltoon jälleennemmyän tai Sonyn huoltokeskuksen kautta.

Ongelmatilanteet:

- Verkkovirtajohto on vaurioitunut.
- Pistoke ei ole sopiva.
- Televisio on vaurioitunut putoamisen, iskun tai törmäyksen vuoksi.
- Television sisään on päässyt nestettä tai esineitä.

Tietoja LCD-näytön lämpötilasta

Jos LCD-näyttöä käytetään pitkää aikaa, paneelin ympäristö lämpenee. Kädellä kokeiltaessa se voi tuntua kuumalta.

Varotoimenpiteet

Televisiion katseleminen

- Jotkut henkilöt voivat saada fyysisiä oireita (silmiin rasittumista, väsymystä tai pahoinvointia) 3D-videokuvan katselusta tai stereoskooppisten 3D-pelien pelaamisesta. Sony suosittelee, että kaikki katselijat pitävät säännöllisin välein taukoja katsellessaan 3D-videokuvaa tai pelatessaan stereoskooppisia 3D-pelejä. Taukojen pituuden ja taajuuden tarve vaihtelee henkilöittäin. Toimi itsellesi parhaalla tavalla. Jos koet epämiellyttäviä oireita, lopeta 3D-videokuvan katselu tai stereoskooppisten 3D-pelien pelaaminen, kunnes oireet häviävät. Ota tarvittaessa yhteyttä lääkäriin. Tutustu myös (i) muiden tämän television kanssa käytettävien laitteiden tai tallennusvälineiden käyttöohjeisiin ja (ii) Internet-suivostomme (<http://support.sony-europe.com/>), jossa on uusimmat tiedot aiheesta. Pienten (erityisesti alle kuusivuotiaiden) lasten näköaisti on vielä kehitysvaiheessa. Kysy lisätietoja lääkäritä (lastenlääkäritä tai silmälääkäritä), ennen kuin annat lasten katsoa 3D-videokuvaa tai pelata stereoskooppisia 3D-pelejä. Aikuisten tulee tarkkailla lapsiaan ja varmistaa, että he noudattavat edellä mainittuja suosituksia.
- Älä käytä, säilytä tai jätä 3D-laseja suoraan auringonpaisteseen, auringon kuumentamaan autoon tai muuhun paikkaan, jossa lämpötila on korkea.
- Simuloitua 3D-toimintoa käytettäessä näkyvä kuva on erilainen kuin alkuperäinen, koska televisio muuntaa sen.
- Katsele televisiota kohtuullisessa valaistuksessa, sillä katselu heikossa valaistuksessa tai pitkän aikaa rasittaa silmiä.
- Säädä äänenvoimakkuus kuulokkeita käyttäessäsi riittävän pieneksi, sillä suuri äänenvoimakkuus voi vahingoittaa kuuloa.

LCD-näyttö

- LCD-näyttö on valmistettu pitkälle kehitetyn teknologian mukaisesti, ja siinä on tehokkaita pikseleitä vähintään 99,99%. LCD-näytössä voi näkyä jatkuvasti mustia pisteitä tai kirkkaita valopisteitä (punainen, sininen tai vihreä). Tämä on LCD-näytön normaali ominaisuus eikä siis merkki viasta.
- Älä paina tai raaputa näytön pintaa äläkä laita mitään esineitä television päälle. Kuva voi muuttua epätasaiseksi tai LCD-näyttö voi vahingoittua.
- Jos televisiota käytetään kylmässä paikassa, kuvan saattaa tulla vääristymiä tai kuva voi tummua. Tämä ei ole merkki viasta. Nämä ilmiöt häviävät lämpötilan noustessa.
- Jos näyttöön jätetään liikkumaton kuva pitkäksi ajaksi, näyttöön saattaa jäädä jälkikuva. Sen pitäisi kuitenkin kadota jonkin ajan kuluessa.
- Näytön ja kotelon lämpeneminen television käytön aikana on normaalia.
- LCD-näyttö sisältää pienen määrän nestekiteitä. Noudata paikallisia jätehuoltomääräyksiä.

Television näytön pinnan ja kotelon käsitteleminen ja puhdistaminen

Irrota television kytketty virtajohto pistorasiasta aina ennen television puhdistusta. Noudata seuraavia ohjeita välttääksesi vahingoittamista kotelon tai näytön pintaa.

- Pyyhi pöly varovasti näytön pinnasta tai kotelosta pehmeällä liinalla. Jos pöly ei lähde pois helposti, pyyhi näyttö pehmeällä liinalla, joka on kostutettu laimealla pesuaineliuoksella.
- Älä koskaan ruiskuta vettä tai pesuainetta suoraan television. Sitä voi valua näytön alaosaan tai ulkopuolisiin osiin ja päästä television sisään, mikä voi aiheuttaa vaurioita televisiolle.
- Älä käytä hankaustyynyjä, hapanta tai emäksistä pesuainetta, hankausjauhetta tai liuotinta, kuten alkoholia, bensiiniä tai tinneriä, tai hyönteismyrkkyä. Tällaisten aineiden käyttö tai pitkäaikainen kosketus kumin tai vinyylin kanssa voi vahingoittaa näytön ja kotelon pintaa.
- Ilmanvaihtoaukot on suositeltavaa imuroida säännöllisin väliajoin hyvän ilmanvaihdon varmistamiseksi.
- Kun säädät television katselukulmaa, siirrä laitetta varovasti, jotta se ei irtoa tai luiskahda pois pöytäjalustalta.



Lisälaitteet

- Pidä kaikki sähkömagneettista säteilyä aiheuttavat lisävarusteet tai laitteet poissa television läheltä. Sähkömagneettinen säteily voi aiheuttaa häiriöitä kuvaan ja/tai kohtinaan.
- Tämä laite on testeissä todettu olevan EMC-direktiivin rajoitusten mukainen käytettäessä liitäntäkaapelia, joka on enintään 3 metrin pituinen.

Suosittelu F-tyyppin liitin

Sisäjohtimen ulkonema liitäntäosasta on oltava alle 1,5 mm.



(Viitteellinen kuva F-tyyppin liittimestä)

Huomioitavaa kaukosäätimen käytöstä

- Tarkista oikea polariteetti asentaessasi paristoja.
- Älä käytä yhdessä erityyppisiä paristoja tai uusia ja vanhoja paristoja.
- Hävitä käytetyt paristot ympäristöstävällisesti. Joissakin maissa paristojen hävittämiseen liittyy määräyksiä. Kysy neuvoa jätehuoltokeskuksesta.
- Käsittele kaukosäädintä varovasti. Varo pudottamasta kaukosäädintä tai astumasta sen päälle. Älä myöskään kaada mitään nestettä kaukosäätimen päälle.
- Älä laita kaukosäädintä lämmönlähteen lähelle tai suoraan auringonvaloon. Älä myöskään pidä sitä kosteassa huoneessa.

Laitteen langattoman yhteyden toiminta

- Älä käytä laitetta lääketieteellisten laitteiden (kuten sydämentahdistimen) lähellä, jottei laitteiden toiminta häiriinny.
- Vaikka tämä laite lähettää ja vastaanottaa salattua signaalia, varmista kuitenkin, että signaalia ei kaapata. Sony ei vastaa signaalin kaappamisesta aiheutuvista seurauksista.

Television käytöstäpoisto ja hävittäminen



Käytöstä poistettujen sähkö- ja elektroniikkalaitteiden hävittäminen (koskee Euroopan yhteisen ja muiden Euroopan maiden jätehuoltoa)

Tämä laitteeseen tai sen pakkaukseen merkitty symboli tarkoittaa, että laitetta ei saa käsitellä kotitalousjätteenä. Sen sijaan laite on toimitettava sähkö ja elektroniikkalaitteiden kierrätyksestä huolehtivaan keräys- ja kierrätyspisteeseen. Varmistamalla, että tämä laite hävitetään asianmukaisesti, voit auttaa estämään mahdollisia ympäristö- ja terveyshaittoja, joita muuten voi aiheutua laitteen epäasianmukaisesta käsittelystä. Materiaalien kierrätys säästää luonnonvaroja. Lisätietoja laitteen käsittelystä, talteenotosta ja kierrätyksestä on saatavilla paikallisilta ympäristöviranomaisilta, jätehuoltokeskuksesta tai liikkeestä, josta laite on ostettu.



Käytöstä poistettujen paristojen hävitys (koskee Euroopan unionia sekä muita Euroopan maita, joissa on erillisiä keräysjärjestelmiä)

Tämä symboli paristossa tai sen pakkauksessa tarkoittaa, ettei paristoa lasketa normaalksi kotitalousjätteeksi. Tietyissä paristoissa tätä symbolia voidaan käyttää yhdessä kemikaalia ilmaisevan symbolin kanssa. Paristoon on lisätty kemikaaleja elohopea (Hg) ja lyijyä (Pb) ilmaisevat symbolit, jos paristo sisältää enemmän kuin 0,0005% elohopeaa tai enemmän kuin 0,004% lyijyä. Varmistamalla, että paristo poistetaan käytöstä asiaan kuuluvalla tavalla, estetään mahdollisia negatiivisia vaikutuksia luonnolle ja ihmisten terveydelle, joita paristojen väärä hävittäminen saattaa aiheuttaa. Materiaalien kierrätys auttaa säästämään luonnonvaroja. Mikäli tuotteen turvallisuus, suorituskyky tai tietojen säilyminen vaatii, että paristo on kiinteästi kytketty laitteeseen, tulee pariston vaihto suorittaa valtuutetun huollon toimesta. Jotta varmistetaan, että käytöstä poistettu tuote käsitellään asianmukaisesti, tulee tuote viedä käytöstä poistettujen sähkö- ja elektroniikkalaitteiden vastaanotopisteeseen. Muiden paristojen osalta tarkista käyttöohjeesta miten paristo irrotetaan tuotteesta turvallisesti. Toimita käytöstä poistettu paristo paristojen vastaanotopisteeseen. Lisätietoja tuotteiden ja paristojen kierrätyksestä saa paikallisilta viranomaisilta, jäteyhdistöistä tai liikkeestä, josta tuote on ostettu.

Pöytäjalustan kiinnittäminen (vaihtoehto)

Voit vaihtaa pöytäjalustan reuna-asennosta keskiasentoon alla olevien ohjeiden mukaan.

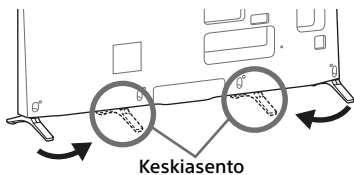

1

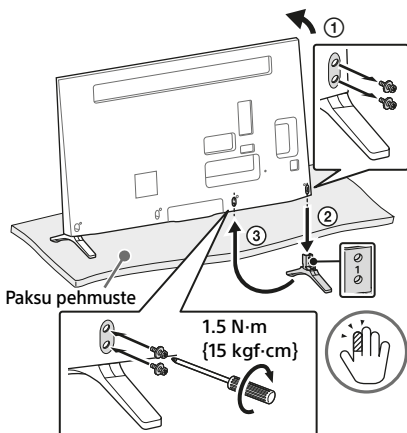

2

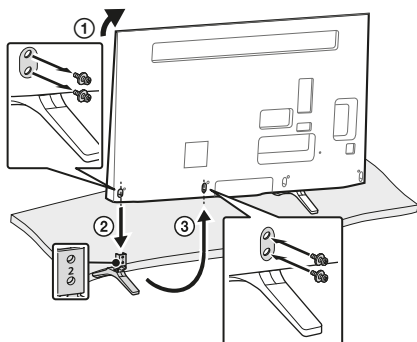

Huomautus

Tähän asennukseen tarvitaan vähintään kaksi henkilöä.

Television asennus seinälle

Tässä television käyttöohjeessa näytetään vain vaiheet, joilla valmistellaan television asennus seinälle.

Asiakkaille:

Tuotteen suojelemiseksi ja turvallisuuden vuoksi Sony suosittelee, että television asennus annetaan Sonyn jälleenmyyjän tai asiantuntevan huoltoliikkeen tehtäväksi. Älä yritä asentaa sitä itse.

Sony-jälleenmyyjille ja huoltoliikkeille:

Kiinnitä erityistä huomiota turvallisuuteen tämän tuotteen asennuksen, huollon ja tarkastuksen aikana.

Tämän tuotteen asentaminen edellyttää riittävää ammattitaitoa erityisesti sen määrittämiseksi, kestääkö seinä television painon. Tämän tuotteen seinään asentaminen on jätettävä Sonyn jälleenmyyjän tai huoltoliikkeen tehtäväksi ja asennuksen turvallisuuteen on kiinnitettävä riittävästi huomiota. Sony ei ole vastuussa mistään vahingosta tai vammoista, jotka johtuvat tuotteen väärästä käsittelystä tai asennuksesta.

Käytä seinäasennuskiinnitintä SU-WL450 (lisävaruste) television asentamiseksi seinälle.

Katso seinäasennuskiinnitintä asennettaessa myös seinäasennuskiinnittimen mukana toimitettu käyttöohje ja asennusohje.

Huomautus

- Pane irrotetut ruuvit talteen turvalliseen paikkaan pois lasten ulottuvilta.

1 Irrota ruuvit television takaa.

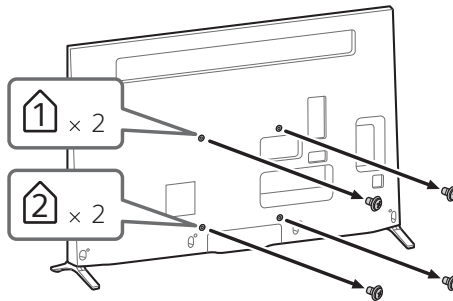

- 2 Kiinnitä ennen seinäasennuskiinnittimen asennusta seinäasennuskiinnike **H** (toimitetaan television mukana) television taakse (jotta se tulee seinän suuntaisesti). Tätä vaihetta ei tarvitse suorittaa superkapealle asennukselle.

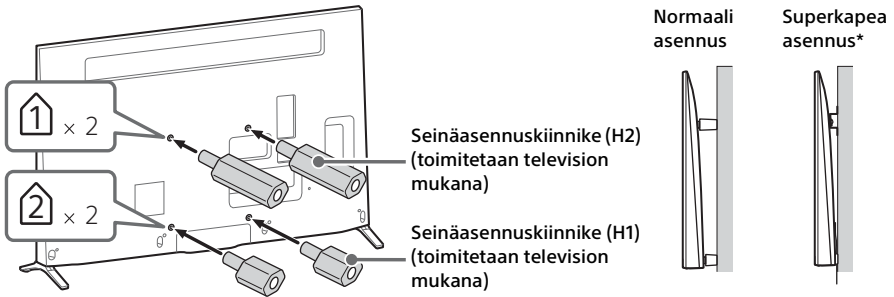

* Joitakin television takana olevia liitäntöjä ei voida käyttää, kun käytetään superohutta asennusta.

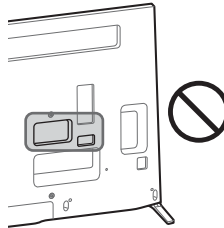

Huomautus

- Jos käytät sähkötoimista ruuvinväännintä, valitse kiristysvoiman asetukseksi noin 1,5 N·m {15 kgf·cm}.

Vianetsintä

Kun valaistuksen LED vilkkuu punaisena, laske kuinka monta kertaa se välähtää (3 sekunnin välein).

Jos valaistuksen LED vilkkuu punaisena, nollaa TV irrottamalla verkkovirtajohto TV:stä kahdeksi minuutiksi, ja kytke sitten virta TV:hen.

Jos ongelma ei korjaannu, ota yhteys jälleenmyyjäsi tai Sonyn huoltokeskukseen ja ilmoita valaistuksen LED:in punaisten välkähdysten määrä (vilkkuu kolmen sekunnin välein). Katkaise virta TV:stä painamalla I/⏻, irrota verkkovirtajohto pistorasiasta ja ilmoita asiasta jälleenmyyjälle tai Sonyn huoltokeskukseen.

Jos valaistuksen LED ei vilku, tarkista alla olevissa taulukoissa mainitut kohdat.

Voit myös katsoa [Vianmäärittäminen] i-Manual-oppaasta tai suorittaa itsediagnoosin valitsemalla ? [Ohje] → [Asiakastuki] → [Itsediagnostiikka]. Jos ongelma ei korjaannu, anna valtuutetun huoltohenkilöstön huoltaa TV-vastaanotin.

Ongelmat ja ratkaisut

Kuva ei näy (ruutu on pimeänä) eikä ääntä kuulu.

- Tarkista antenni-/kaapelikytkentä.
- Kytke TV verkkovirtaan ja paina I/⏻ TV:stä tai kaukosäädin.

Jotakin ohjelmia ei voi virittää.

- Tarkista antenni.
- Satelliittikaapelissa voi olla oikosulku tai kaapelissa voi olla yhteysongelmia. Tarkista kaapeli ja yhteys, ja sammuta sitten televisio virtakytkimestä ja kytke se takaisin päälle.
- Antamasi taajuus voi olla alan ulkopuolella. Kysy tietoja satelliittilähetysyhtiöltä.

Kaapelitelevisiopalveluja (ohjelmia) ei löydy.

- Tarkista kaapeliilitäntä tai viritysasetus.
- Kokeile suorittaa [Automaattiviritys] valitsemalla [Antenni] valinnan [Kaapeli] sijasta.

Kaukosäädin ei toimi.

- Vaihda paristot.
- Televisio saattaa olla SYNC-tilassa. Paina television ohjaamiseksi **SYNC MENU**, valitse [TV-ohjaus] ja valitse sitten [Home (valikko)] tai [Vaihtoehdot].

[Katselun esto] -salasana on unohtunut.

- Syötä PIN-koodiksi 9999. (Televisio hyväksyy aina oletusarvoisen PIN-koodin 9999.)

Television kehys lämpenee.

- Kun televisio on päällä pitkään, sen kehys lämpenee. Kädellä koskettaessa se voi tuntua kuumalta.

Pysähtynyt ääni tai kuva, tyhjä näyttö tai televisio ei reagoi television tai kaukosäätimen painikkeisiin.

- Suorita yksinkertainen television asetusten palautus irrottamalla virtajohto kahdeksi minuutiksi ja liitä se tämän jälkeen takaisin pistorasiaan.

Painikkeita I/⏻, CH+/-, ▲+/-, ◆/+/-/◆, ⏻, [] ja HOME ei löydy TV:stä.

- Katso painikkeiden sijainti TV:ssä alla olevasta kuvasta.

TV:n takasivu

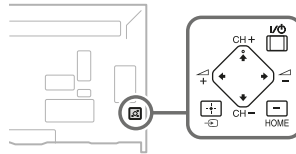

Valaistuksen LED syttyy.

- Jos et halua syyttää valaistuksen LED-valoa, se voidaan sammuttaa.

Paina **HOME** ja valitse sitten [Asetukset] → [Järjestelmäasetukset] → [Yleiset asetukset] → [Valaistuksen LED] → [Pois]. Voit myös painaa **OPTIONS** ja valita sitten [Valaistuksen LED] → [Pois].

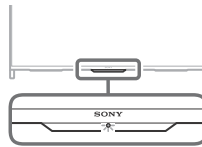

Ei muodosta yhteyttä langattomaan reitittimeen WPS:llä.

- Jos käytät WEP-suojauksia, valitse [Helppo] → [Wi-Fi] → [Yhdistä hakuluettelosta]. Valitse sitten verkkonimi (SSID), johon haluat yhdistää.

Halutun verkon nimeä ei löydy verkkoasetuksista.

- Valitse [[Syötä käsin]] ja syötä verkon nimi painamalla ⊕.

Tekniset tiedot

Järjestelmä

Näyttöpaneeli

LCD-paneeli (nestekidenäyttö), LED-taustavalo

TV-järjestelmä

Analoginen: Maa/alue-valinnasta riippuen:

B/G, D/K, L, I, M

Digitaalinen: DVB-T/DVB-C
DVB-T2

Satelliitti: DVB-S/DVB-S2

Väri-/kuvajärjestelmä

Analoginen: PAL, SECAM, NTSC3.58, NTSC4.43

Digitaalinen: Katso i-Manual-opas.

Kanavien näkyvyysalue

Analoginen: UHF/VHF/kaapeli, Maa/alue-valinnasta riippuen.

Digitaalinen: UHF/VHF/kaapeli, Maa/alue-valinnasta riippuen.

Satelliitti: IF-taajuus 950-2150 MHz

Äänentoisto

10 W + 10 W

Langaton teknologia

Protokolla IEEE802.11a/b/g/n

Tulo-/lähtöliitännät

Antennijohto

75 ohmin ulkoinen liitäntä VHF/UHF-liittimelle

Satelliittiantenni

Naaraspuolinen F-tyyppin liitin IEC169-24, 75 ohm.

DiSEqC 1.0, LNB 13 V/18 V & 22 kHz ohjaus,

Yhden kaapelin jakelu EN50494.

AV1

21-nastainen Scart-liitin (CENELEC-standardi), sisältää audio-/videotulon, RGB-tulon ja television audio-/videolähdön.

COMPONENT IN

YPbPr (komponenttivideo): 1080p (50, 60 Hz), 1080i (50, 60 Hz), 720p (50, 60 Hz), 576p, 576i, 480p, 480i

Audiotulo (RCA-liitännät)

AV2

Videotulo (tavallinen RCA-liitäntä Y-tulolla)

HDMI IN 1, 2, 3, 4

Video (2D): 1080p (30, 50, 60 Hz), 1080/24p, 1080i (50, 60 Hz), 720p (30, 50, 60 Hz), 720/24p, 576p, 576i, 480p, 480i, PC-muodot

Video (3D):

Frame Packing -tila: 1080p (30 Hz), 1080/24p, 1080i (50, 60 Hz), 720p (30, 50, 60 Hz), 720/24p
Side-by-Side -tila: 1080p (50, 60 Hz), 1080/24p, 1080i (50, 60 Hz), 720p (50, 60 Hz)

Over-Under -tila: 1080p (30, 50, 60 Hz), 1080/24p, 1080i (50, 60 Hz), 720p (50, 60 Hz)

Audio: 5.1-kanavainen lineaarinen PCM: 32, 44,1 ja 48 kHz, 16, 20 ja 24 bittiä, Dolby Digital ARC (Audio Return Channel) (vain HDMI IN 2)

MHL (yhteinen HDMI IN 1 -liitännän kanssa)

Video (2D): 1080p (30 Hz), 1080/24p, 1080i (50, 60 Hz), 720p (30, 50, 60 Hz), 720/24p, 576p, 576i, 480p, 480i

Video (3D):

Side-by-Side -tila: 1080/24p, 1080i (50, 60 Hz), 720p (50, 60 Hz)

Over-Under -tila: 1080p (30 Hz), 1080/24p, 1080i (50, 60 Hz), 720p (50, 60 Hz)

Audio: 5.1-kanavainen lineaarinen PCM: 32, 44,1 ja 48 kHz, 16, 20 ja 24 bittiä, Dolby Digital

DIGITAL AUDIO OUT (OPTICAL)

Optinen digitaaliitännä (kaksikanavainen lineaarinen PCM, Dolby Digital)

AUDIO OUT

Audiolähtö (stereominiliitäntä)

Kuulokeliitäntä

(tukee Subwoofer-lähtöä)

HDD REC, USB

USB-kiintolevyliitteen liitäntä (vain  USB1),

USB-liitännät



Maksu-TV-moduulin (CAM) paikka



LAN

10BASE-T/100BASE-TX-liitäntä (Yhteysnopeus voi vaihdella verkon käyttöympäristön mukaan.

10BASE-T/100BASE-TX-tiedonsiirtonopeutta ja laatu ei taata tässä televisiossa.)

Muita tietoja

Lisävarusteet

Touchpad-kaukosäädin: RMF-ED004
Seinäasennuskiinnitin: SU-WL450
Kamera- ja mikrofoniyksikkö: CMU-BR200/
CMU-BR100
Langaton bassokaiutin: SWF-BR100
MHL-kaapeli: DLC-MB10/DLC-MB20/DLC-MC10/
DLC-MC20
Aktiiviset 3D-lasit: TDG-BT500A



Käyttölämpötila

0 °C – 40 °C

Käytön ilmankosteus

10 % – 80 % RH (ei-kondensoiva)

Virta ja muut

Käyttöjännite

220 V - 240 V AC, 50 Hz

Energiatehokkuusluokka

A+

Näytön koko (halkaisija) (Noin)

60 tuumaa / 152,5 cm

Virrankulutus

[Vakio] -tilassa

105 W

[Kirkas] -tilassa

201 W

Keskimääräinen vuotuinen energiankulutus*¹

146 kWh

Virrankulutus valmiustilassa*²

0,25 W (13 W ohjelmiston/elektronisen
ohjelmaoppaan päivitystilassa)

Näytön erottelutarkkuus

1 920 pistettä (vaaka) × 1 080 viivaa (pysty)

Mitat (Noin) (l × k × s)

pöytäjalustan kanssa

137,1 × 84,1 × 32,3 cm

ilman pöytäjalustaa

137,1 × 79,9 × 9,3 cm

Paino (Noin)

pöytäjalustan kanssa

34,7 kg

ilman pöytäjalustaa

33,7 kg

- *¹ Vuosittainen virrankulutus, joka perustuu television 4 tunnin päivittäiseen käyttöön 365 päivänä vuodessa. Todellinen energiankulutus riippuu siitä, miten televisiota käytetään.
- *² Mainittu valmiustilan virrankulutus on voimassa sen jälkeen, kun televisio on suorittanut välttämättömät sisäiset toimenpiteet.

Huomautus

- Älä poista valekorttia TV:n maksu-TV-moduulin (CAM) paikasta paitsi silloin, kun siihen asetetaan älykortti.
- Lisävarusteiden saatavuus riippuu maasta/alueesta/television mallista/varastotilanteesta.
- Rakennetta ja teknisiä tietoja saatetaan muuttaa siitä erikseen ilmoittamatta.
- Tämä TV-vastaanotin sisältää MHL 2 -yhteyden.

Digitaalisen television toimintaan liittyviä huomautuksia

- Digitaaliseen televisioon (DVB) liittyvät toiminnot toimivat ainoastaan maissa tai alueilla, joissa lähetetään digitaalisia maanpäällisiä signaaleja DVB-T/DVB-T2 (MPEG-2 ja H.264/MPEG-4 AVC) tai joissa on käytettävissä yhteensopiva DVB-C (MPEG-2 ja H.264/MPEG-4 AVC) -kaapelipalvelu. Tarkista jälleenmyyjältäsi, ovatko DVB-T/DVB-T2-signaalit käytettävissä asuinpaikkakunnallasi tai kysy kaapeli-TV:n palveluntarjoajalta, onko DVB-C-kaapelipalvelu yhteensopiva tämän television kanssa.
- Kaapeli-TV:n palveluntarjoaja voi veloittaa tarjoamistaan palveluista, ja sinun on mahdollisesti sitouduttava palveluntarjoajan liiketoiminnan ehtojen noudattamiseen.
- Tämä televisio noudattaa DVB-T/DVB-T2- ja DVB-C-signaaleiden määräyksiä, mutta yhteensopivuutta tulevien digitaalisten maanpäällisten DVB-T/DVB-T2-lähetysten ja digitaalisten DVB-C-kaapelilähetysten kanssa ei taata.
- Jotkin digitaalisen television toiminnot eivät välttämättä ole käytettävissä kaikissa maissa/kaikilla alueilla, ja DVB-C-kaapeli ei välttämättä toimi oikein kaikkien palveluntarjoajien kanssa.

Tuotemerkit

- Termit HDMI ja HDMI High-Definition Multimedia Interface sekä HDMI-logo ovat HDMI Licensing LCC:n tuotemerkkejä tai rekisteröityjä tuotemerkkejä Yhdysvalloissa ja muualla maailmassa.
- DLNA®, DLNA-logo ja DLNA CERTIFIED® ovat Digital Living Network Alliancen tuotemerkkejä, palvelumerkkejä tai sertifiointimerkkejä.
- Valmistettu Dolby Laboratories myöntämällä lisenssillä. Dolby ja kaksois-D-symboli ovat Dolby Laboratories rekisteröimiä tavaramerkkejä.
- "BRAVIA" ja BRAVIA ovat Sony Corporationin tuotemerkkejä.
- TrackID on Sony Mobile Communications AB:n tavaramerkki tai rekisteröity tavaramerkki.

- Gracenote, Gracenote eyeQ, Gracenote VideoID, Gracenote Video Explore, Gracenote MusicID, Gracenote-logo ja -logotyyppi ja "Powered by Gracenote" -logo ovat joko Gracenoten rekisteröityjä tavaramerkkejä tai tavaramerkkejä Yhdysvalloissa ja/tai muissa maissa.
- Opera® Devices SDK from Opera Software ASA. Copyright 1995-2014 Opera Software ASA. All rights reserved.
- Wi-Fi, Wi-Fi Direct ja Miracast ovat Wi-Fi Alliancen tavaramerkkejä tai rekisteröityjä tavaramerkkejä.
- "Sony Entertainment Network -logo" ja "Sony Entertainment Network" ovat Sony Corporationin tavaramerkkejä.
- MHL, Mobile High-Definition Link ja MHL-logo ovat MHL Licensing, LLC:n tavaramerkkejä tai rekisteröityjä tavaramerkkejä.
- DTS-patentit, ks. <http://patents.dts.com>. Valmistettu DTS Licensing Limitedin lisenssillä. DTS, symboli sekä DTS ja symboli yhdessä ovat rekisteröityjä tavaramerkkejä ja DTS Digital Surround on DTS, Inc:n tavaramerkki. © DTS, Inc. Kaikki oikeudet pidätetään.
- Designed with UEI Technology™ Under License from Universal Electronics Inc. Portions © UEI 2000 – 2013
- Bluetooth®-sanamerkin ja -logot omistaa Bluetooth SIG, Inc. ja Sony Corporation käyttää niitä lisenssillä. Muut tuotemerkit ja tuotenimet ovat omistajiensa omaisuutta.
- DiSEqC™ on EUTELSATin tavaramerkki. Tässä televisiossa on DiSEqC 1.0 -tuki. Tätä televisiosta ei ole tarkoitettu moottorikäyttöisten antennien ohjaukseen.

Innhold

VIKTIG MERKNAD	2
Sikkerhets-informasjon	3
Forholdsregler	4
Feste bordstativet (alternativ)	6
Montere TV-en på veggen	7
Feilsøking	9
Problemer og løsninger	9
Spesifikasjoner	10

Introduksjon

Takk for at du valgte dette Sony-produktet. Les gjennom denne håndboken før du begynner å bruke TV-en, og ta vare på den for fremtidig referanse.

Merknader

- Les "Sikkerhets-informasjon" (side 3) før du betjener TV-en.
- Bilder og illustrasjoner som brukes i Hurtigstartguide og denne håndboken er kun ment for din referanse og kan avvike fra produktets faktiske utseende.

Plassering av identifikasjonsmerket

Etiketter med modellnr., produksjonsdato (måned/år) og strømforsyningsrangering (i henhold til gjeldende sikkerhetsregulering) er plassert på baksiden av TV-en eller esken.

ADVARSEL

FOR Å HINDRE
SPREDNING AV BRANN
SKAL STEARINLYS OG ALLE
ANDRE FORMER FOR ÅPEN
ILD HOLDES BORTE FRA
DETTE PRODUKTET TIL
ENHVER TID.



VIKTIG MERKNAD

Dette produktet er produsert av eller på vegne av Sony Corporation 1-7-1 Konan Minato-ku Tokyo, 108-0075 Japan. Henvendelser relatert til produkt samsvar basert på Europeisk Unions lovgivning skal adresseres til autorisert representant, Sony Deutschland GmbH, Hedelfinger Strasse 61, 70327 Stuttgart, Tyskland. For service eller garanti saker, vennligst referer til adresse som nevnt i separat service eller garanti dokument.

Merknad til trådløse signaler

Sony Corporation erklærer herved at utstyret er i samsvar med de grunnleggende krav og øvrige relevante krav i direktiv 1999/5/EC.

For flere detaljer, vennligst se:
<http://www.compliance.sony.de/>

Merknad for kunder: Følgende informasjon gjelder kun for utstyr som er solgt i land som anvender EU-direktivene.

Trådløst TV-system kan brukes i følgende land:

AT, BE, HR, CY, CZ, DK, EE, FI, FR, DE, GR, HU, IE, IT, LV, LT, LU, MT, NL, PL, PT, SK, SI, ES, SE, GB, IS, LI, NO, CH, BG, RO, TR, AL, BA, MK, MD, RS, ME

Dette utstyret kan betjenes i andre land utenfor Europa.



Sikkerhets-informasjon

ADVARSEL

Batterier må ikke utsettes for overdreven hete, som solskinn, ild eller lignende.

Installasjon/oppsett

Installer og bruk TV-apparatet i samsvar med instruksjonene nedenfor for å unngå risiko for brann, elektrisk støt eller annen skade og/eller personskader.

Installasjon

- TV-en bør installeres i nærheten av en lett tilgjengelig stikkontakt.
- Plasser TV-en på en stabil, plan overflate for å unngå at den faller ned og forårsaker personskade eller skade på TV-en.
- Kun kvalifisert servicepersonell må gjennomføre eventuell installasjon på vegg.
- Av sikkerhetsgrunner anbefales det på det sterkeste at du bruker tilleggsutstyr fra Sony, som omfatter: Veggmonteringsbrakett – SU-WL450
- Sørg for at du bruker skruene som følger med veggmonteringsbraketten når du fester monteringskrokene (stativ) til TV-en. De medfølgende skruene er utformet som vist på illustrasjonen målt fra monteringskrokens overflate (stativ). Skruenes diameter og lengde varierer i forhold til veggmonteringsbrakettens modell. Hvis du bruker andre skruer enn de som følger med, kan TV-apparatet bli skadet inni eller det kan falle ned osv.

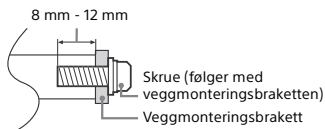

Bæring

- Før du bærer TV-apparatet, må du koble fra alle kablene.
- Et stort TV-apparat må bæres av to eller flere personer.
- Når du transporterer TV-en for hånd, må du holde den som vist under. Ikke utsett LCD-skjermen og rammen rundt for press-belastning.

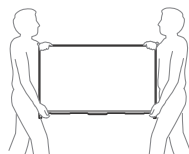

- Ikke utsett TV-apparatet for støt eller sterke vibrasjoner når du flytter det.
- Når du leverer inn TV-apparatet på grunn av reparasjon eller hvis du flytter, bør du transportere det i originalemballasjen.

Ventilasjon

- Ventilasjonsåpningene må aldri tildekkes, og du må aldri stikke gjenstander inn i kabinettet.
- La det være plass rundt TV-apparatet, som vist under.
- Det anbefales på det sterkeste at du bruker en veggmonteringsbrakett som er godkjent av Sony for å oppnå tilstrekkelig luft sirkulasjon.

Installering på vegg

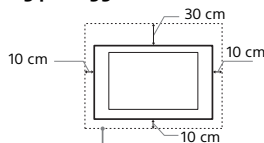

La det være minst så mye plass rundt TV-apparatet.

Installering med sokkel

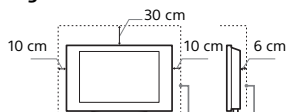

La det være minst så mye plass rundt TV-apparatet.

- For å sikre tilstrekkelig ventilasjon og forhindre at det samler seg støv eller smuss:
 - Ikke legg TV-apparatet ned på ryggen, ikke installer det oppned, bak-frem eller på skrått.
 - Ikke plasser TV-apparatet på en hylle, et teppe, en seng eller i et skap.
 - Ikke dekk til TV-apparatet med et klede, som for eksempel gardiner, eller andre ting som for eksempel aviser osv.
 - Ikke installer TV-apparatet som vist under.

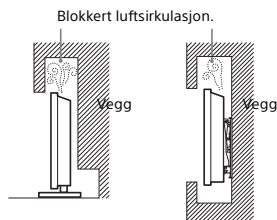

Nettledning

- Håndter nettledningen og støpselet som følger for å unngå risiko for brann, elektrisk støt eller annen skade og/eller personskader:
- Bruk kun nettledninger som er levert av Sony, ikke av andre leverandører.
 - Stikk støpselet helt inn i stikkkontakten.
 - Koble TV-apparatet kun til en strømforsyning på 220-240 V vekselstrøm.
 - Før du legger kablene, pass på at nettledningen er frakoblet for din egen sikkerhets skyld og pass på at du ikke snubler i kablene.
 - Trekk ut støpselet med nettledningen før du utfører arbeider eller flytter TV-apparatet.
 - Hold nettledningen unna varmekilder.
 - Trekk ut støpselet og rengjør det regelmessig. Støv på støpselet opptrer fuktighet, som kan medføre at isolasjonen forringes. Dermed kan det oppstå brann.

Merknader

- Ikke bruk den vedlagte nettledningen til annet utstyr.
- Ikke klem, bøy eller vri nettledningen for mye. Trådene i lederne kan bli blottlagt eller brytes av.
- Ikke foreta endringer på nettledningen.
- Ikke sett tunge gjenstander på nettledningen.
- Ikke trekk i selve nettledningen når du kobler fra strømmen.
- Ikke koble for mange apparater til den samme stikkkontakten.
- Ikke bruk stikkontakter som er i dårlig stand.

NO

Forbudt bruk

Ikke installer/bruk TV-apparatet på steder, i omgivelser eller situasjoner som de som er oppført nedenfor, ellers kan TV-apparatet fungere feil og forårsake brann, elektrisk støt, skader og/eller personskader.

Steder:

- Utendørs (i direkte sollys), ved vannkant, på et skip eller andre fartøyer, i et kjøretøy, i medisinske institusjoner, ustabile posisjoner, i nærheten av vann eller regn, fuktighet eller røyk.
- Hvis TV-en plasseres i garderoben til et offentlig bad eller varm kilde, kan TV-en bli skadet av luftbåren svovel, osv.



- For den beste bildekvaliteten, må du ikke utsette skjermen for direkte opplysning eller direkte sollys.
- Du bør unngå å flytte TV-en fra et kaldt til et varmt område. Plutselige endringer i romtemperaturen kan forårsake kondens. Dette kan føre til at et bilde av lav kvalitet og/eller farge av lav kvalitet vises på TV-en. Hvis dette skjer, må du la all fuktighet fordampe helt før du slår på TV-en.

Omgivelser:

- Steder som er varme, fuktige eller særlig støvet; slik at insekter har adgang; hvor det kan bli utsatt for mekanisk vibrasjon, i nærheten av åpen ild (stearinlys osv). TV-apparatet må ikke utsettes for vanndråper eller vannsprut. Det må ikke plasseres gjenstander som er fylt med væske oppå TV-en (f.eks. blomstervase).
- Ikke plasser TV-en på et sted som er støvete eller fuktig, eller i et rom med oljete røyk eller damp (nær mattilberedningsbord eller luftfukttere). Dette kan føre til brann, elektrisk støt eller misdannelser på TV-en.
- Ikke installer TV-en på steder som er utsatt for ekstreme temperaturer, som i direkte sollys, nær en radiator eller en varmeventil. På slike steder kan TV-en bli for varm og dette kan føre til deformering av kabinettet og/eller feilfunksjon.



Situasjoner:

- Ikke bruk apparatet når du er våt på hendene, når kabinettet er tatt av eller når det er tilkoblet utstyr som ikke er anbefalt av produsenten. Trekk ut støpselet fra stikkkontakten og koble fra antenneledningen når det lyner.
- Ikke installer TV-en slik at den stikker ut i et åpent rom. En person eller gjenstand kan dunke borti TV-en og dette kan føre til skade på TV-en eller personskade.



Knuselig glass:

- Ikke kast noe på TV-apparatet. Glasset i skjermen kan knuse og forårsake alvorlig personskade.
- Hvis overflaten på TV-apparatet sprekker, må du ikke berøre det før du har trukket ut støpselet. Ellers kan du få elektrisk støt.

Når TV-en ikke er i bruk

- Hvis TV-apparatet ikke skal brukes noen dager, bør du skille apparatet fra strømmettet av miljøhensyn og sikkerhetsgrunner.
- Siden TV-en ikke er koblet fra strømmettet når du bare slår det av, må du trekke støpselet ut av stikkkontakten for å koble TV-apparatet fullstendig fra.
- Enkelte TV-apparater har imidlertid funksjoner som krever at apparatet står på i hvilemodus for at de skal fungere korrekt.

Barns sikkerhet

- Ikke la barn klatre på TV-apparatet.
- For å unngå at små barn kan svelge mindre deler, hold disse delene av tilleggsutstyret unna barns rekkevidde.

Hvis følgende problemer oppstår...

Slå av TV-apparatet og trekk ut støpselet fra strømmettet øyeblikkelig dersom følgende problemer oppstår. Be forhandleren din eller ditt Sony servicecentre om å få TV-en kontrollert av kvalifisert servicepersonell.

Dersom:

- Nettkabelen er skadet.
- Stikkontakter er i dårlig stand.
- TV-apparatet er skadet fordi det har falt ned, vært utsatt for støt eller det er kastet noe på det.
- Det er kommet væske eller gjenstander inn i åpningene på kabinettet.

Om temperaturen på LCD-skjermen

Når LCD-skjermen brukes over lengre tid, kan panelet rundt bli varmt. Du kan føle varmen når du berører dette området.

Advarsel

Utstyr som er jordnet via nettplugg og/eller via annet jordtilkoblet utstyr – og samtidig er tilkoblet et kabel - Tv nett, kan forårsake brannfare.

For å unngå dette skal det ved tilkobling av utstyret til kabel-TV nettet installeres et galvanisk skille mellom utstyret og kabel-TV nettet.

Forholdsregler

Se på TV

- Noen kan oppleve ubehag (slik som slite øyne, tretthet eller kvalme) mens de ser på 3D-videobilder eller spiller stereoskopiske 3D-spill. Sony anbefaler at alle seere tar regelmessige pauser mens de ser på 3D-videobilder eller spiller stereoskopiske 3D-spill. Hvor lenge og hvor ofte man bør ta en pause varierer fra person til person. Du må bestemme hva som fungerer best. Hvis du opplever noe slags ubehag, bør du slutte å se på 3D-videobilder eller spille stereoskopiske 3D-spill til ubehaget forsvinner. Ta kontakt med en lege hvis du mener det er nødvendig. Du bør også lese gjennom (i) bruksanvisningen til enhver annen enhet eller media som brukes med dette fjernsynet og (ii) vårt nettsted (<http://support.sony-europe.com/>) for å få den nyeste informasjonen. Synet til små barn (særlig dem under seks år) er fortsatt under utvikling. Kontakt en lege (for eksempel en barnelege eller øyelege) før du tillater små barn å se 3D-videobilder eller spille stereoskopiske 3D-spill. Voksne bør ha oppsyn med barn og sørge for at de følger anbefalingene ovenfor.
- Ikke bruk, oppbevare eller la 3D Brillen ligge på steder med høy temperatur, f.eks. i direkte sollys eller i biler som står i direkte sollys.
- Når den simulerte 3D-funksjonen benyttes, vil det viste bildet være en konvertert utgave av originalen.
- Se på TV-apparatet i moderat belysning, da det sliter på øynene å se på TV-apparatet i dårlig lys over lengre tid.
- Når du bruker hodetelefoner, justerer du lydvolument slik at det ikke blir for kraftig, så unngår du hørselsskader.

LCD-skjerm

- Selv om LCD-skjermen er produsert med høypresisjonsteknologi og 99,99% eller mer av pikselene er effektive, kan det opptre svarte punkter eller lyspunkter (røde, blå eller grønne) konstant på LCD-skjermen. Dette er en egenskap LCD-skjermen har, og ingen feil.
- Ikke trykk på eller rip i frontfilteret, og ikke plasser noe oppå dette TV-apparatet. Bildet kan bli ujevnt eller LCD-skjermen kan bli ødelagt.
- Hvis dette TV-apparatet brukes på kalde steder, kan bildet bli uregelmessig eller mørkt. Dette er ingen feil. Det forsvinner når temperaturen øker.
- Spøkelsesbilder kan opptre når stillbilder vises kontinuerlig. Disse forsvinner etter en stund.
- Skjermen og kabinettet kan bli varmt når du bruker apparatet. Dette er ikke en feil på produktet.
- LCD-skjermen inneholder en liten mengde flytende krystaller. Følg lokale lover og forskrifter for avfallsbehandling.

Håndtering og rengjøring av skjermflaten/kabinettet på TV-apparatet

Husk å trekke ut støpselet med nettdelingen til TV-en før du rengjør apparatet.

For å unngå forringelse av skjermen og materialene apparatet er laget av, ta hensyn til følgende forholdsregler.

- Når du skal fjerne støv fra overflaten/kabinettet, tørker du forsiktig over med en myk klut. Hvis du ikke får av støvet på denne måten, tørker du med en myk klut fuktet i et mildt vaskemiddel.
- Aldri spray vann eller rengjøringsmidler direkte på TV-apparatet. Det kan dryppe ned til bunnen av skjermen eller ytre deler og trenge inn i TV-apparatet, som kan føre til skade på TV-apparatet.
- Bruk aldri skuresvamp, alkaliske/syreholdige rengjøringsmidler, skurepulver eller sterke løsemidler, som alkohol, benzen, forfettingsmidler eller insektmidler. Bruk av denne typen midler, eller langvarig kontakt med gummi eller vinyl, kan resultere i skade på skjermen og kabinettet.
- Det anbefales å støvsuge ventilasjonsåpningene med jevne mellomrom for å sikre skikkelig ventilasjon.
- Når TV-apparatets vinkel skal justeres, må du flytte forsiktig på det for å unngå at TV-en forskyver seg eller faller av sokkelen.



Alternativt tilleggsutstyr

- Hold alternative komponenter eller annet utstyr som avgir elektromagnetisk stråling, borte fra TV-apparatet. Ellers kan bildet forverres og/eller det oppstår en støvende lyd.
- Dette utstyret er testet og funnet i samsvar med grensene som angitt i EMC-direktivet med en tilkoblingskabel kortere enn 3 meter.

Anbefaling for plugg av F-type

Den indre ledningen må ikke stikke ut mer enn 1,5 mm.

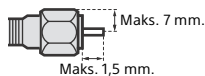

(Referansetegning for plugg av F-type)

Advarsel om håndtering av fjernkontrollen

- Sett batteriene i riktig vei.
- Du må ikke bruke forskjellige batterityper eller blande gamle og nye batterier.
- Kast brukte batterier på en miljøvennlig måte. Noen steder kan kassering av batterier være lovregulert. Kontakt de lokale myndighetene hvis du vil vite mer om dette.
- Vær forsiktig når du bruker fjernkontrollen. Du må ikke slippe, trække på eller søle noen form for væske på fjernkontrollen.
- Du må ikke legge fjernkontrollen nær en varmekilde, et sted der den kan bli utsatt for direkte sollys eller i et fuktig rom.

Trådløs funksjon på apparatet

- Ikke bruk denne enheten nær medisinsk utstyr (pacemaker, osv.) da dette kan føre til feilfunksjon på det medisinske utstyret.
- Selv om denne enheten overfører/mottar kodede signaler, vær forsiktig for å unngå uautorisert avskjæring. Vi kan ikke være ansvarlige for noen problemer som oppstår på grunn av dette.

Avhending av TV-apparatet



Kassering av gamle elektriske og elektroniske apparater (gjelder i den Europeiske Unionen og andre europeiske land med separat innsamlingsssystem)

Dette symbolet på produktet eller emballasjen indikerer at dette produktet ikke må behandles som husholdningsavfall. I stedet skal det leveres til spesiell innsamlingsstasjon for gjenvinning av elektrisk og elektronisk utstyr. Ved å sørge for at dette produktet avhentes på korrekt måte, vil du være med på å forhindre mulige negative følger for miljøet og helse, som ellers kan forårsakes av feilaktig avfallshåndtering av dette produktet. Gjenvinning av disse materialene vil være med på å ta vare på våre naturressurser. For mer informasjon om gjenvinning av dette produktet, kan du kontakte lokale myndigheter, renovasjonsverket der du bor eller butikken der du kjøpte produktet.



Avfallsinstruksjon vedrørende oppbrukte batterier (gjelder i EU og andre europeiske land med separate resirkuleringsrutiner)

Dette symbolet på batteriet eller på forpakningen betyr at batteriet ikke skal behandles som vanlig husholdningsavfall. På visse batterier kan dette symbolet brukes i kombinasjon med et kjemisk symbol. Symbolet for kvikksølv (Hg) eller bly (Pb) er lagt til dersom batteriet inneholder mer enn 0,0005% kvikksølv eller 0,004% bly. Ved å sørge for at disse batteriene blir kastet riktig vil du bidra til å beskytte miljøet og menneskers helse fra potensielt negative konsekvenser som ellers kunne ha blitt forårsaket av ukorrekt avfallshåndtering. Resirkulering av materialene vil bidra til å bevare naturlige ressurser. Hva gjelder produkter som av sikkerhets-, ytelses- eller dataintegritetsgrunner krever permanent tilkobling til et inorporert batteri, bør dette batteriet skiftes kun av autorisert servicepersonell. For å forsikre at batteriet blir behandlet korrekt skal det leveres til en resirkuleringsstasjon for elektriske produkter når det er oppbrukt. Hva gjelder alle andre batterier, vennligst se informasjonen om hvordan man fjerner batteriet på riktig måte. Lever batteriet på en resirkuleringsstasjon for oppbrukte batterier. For mer detaljert informasjon vedrørende korrekt avfallsmetode av dette produktet og av andre batterier, vennligst kontakt ditt kommunekontor, din avfallstjeneste eller forhandleren hvor du kjøpte produktet.

Montere TV-en på veggen

Denne TV-ens bruksanvisning viser kun trinnene for å forberede montering av TV-en før den monteres på veggen.

Til kunder:

Av hensyn til produktets beskyttelse og sikkerheten, anbefaler Sony sterkt at TV-en installeres av Sony-forhandlere eller lisensierte entreprenører. Ikke forsøk å installere den selv.

Til Sony-forhandlere og -entreprenører:

Legg spesielt merke til sikkerheten under installasjonen, periodisk vedlikehold og ved undersøkelse av dette produktet.

Tilstrekkelig ekspertise er nødvendig for å installere dette produktet, spesielt for å fastslå at veggen kan klare TV-ens vekt. Overlat monteringen av dette produktet til Sony-forhandlere eller lisensierte entreprenører, og vær spesielt oppmerksom på sikkerheten under installasjon. Sony er ikke ansvarlig for eventuell skade eller personskaade forårsaket av feil behandling eller installasjon.

Bruk veggmonteringsbrakett SU-WL450 (ikke inkludert) til å montere TV-en på veggen. Ved montering av veggmonteringsbraketten, kan du også se bruksanvisningen og installasjonsveiledningen som fulgte med veggmonteringsbraketten.

Merknader

- Sørg for at skruene du har fjernet blir oppbevart på en trygg plass, utenfor barns rekkevidde.

1 Fjern skruene fra bak på TV-en.

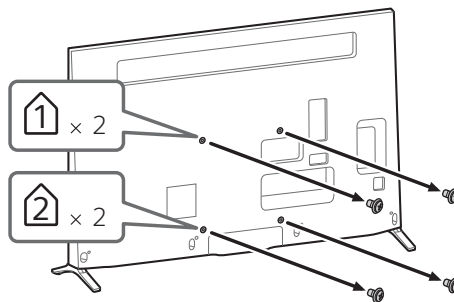

2 Før du monterer veggmonteringsbraketten, fester du veggmonteringsfestet **H** (inkludert med TV-en) på baksiden av TV-en (for å gjøre den parallell med veggen). Du trenger ikke utføre dette trinnet for supertynn montering.

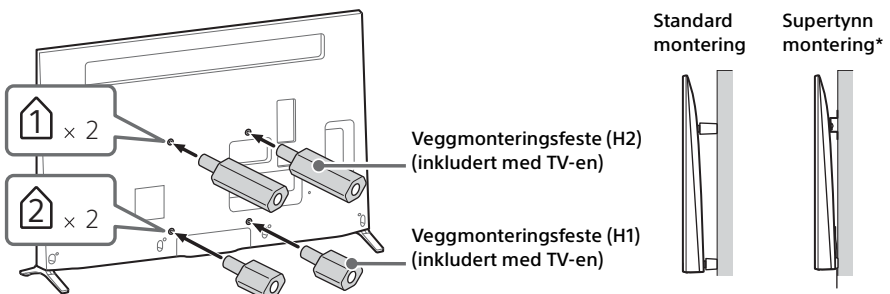

* Du kan ikke bruke noen av terminalene på baksiden av TV-en når monteringsmetoden supertynn brukes.

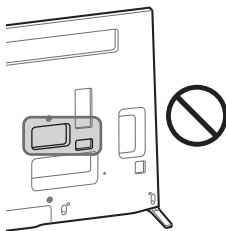

Merknader

- Hvis du bruker en elektrisk skrumaskin, still inn tiltrekkingsmomentet på ca. 1,5 N·m (15 kgf·cm).

Feilsøking

Når LED-lyset blinker rødt, tell hvor mange ganger den blinker (intervalltiden er tre sekunder).

Hvis Belysnings-LED blinker rødt, nullstill TV-en ved å koble strømledningen fra TV-en i to minutter, slå deretter på TV-en.

Hvis problemet vedstår, kontakt forhandleren eller Sony servicesenter med antall ganger Belysnings-LED blinker rødt (intervalltid er tre sekunder). Trykk på **I/⏻** på TV-en for å slå den av, koble fra strømledningen og ta kontakt med forhandleren eller et Sony servicesenter.

Når LED-lyset ikke blinker, kontrollerer du elementene i tabellene som følger.

Du kan også henvise til [Feilsøking] i i-Manual eller utføre selvdagnostikk ved å velge ? [Hjelp] →  [Kundestøtte] → [Selvdagnostikk]. La kvalifisert servicepersonell utføre service på TV-en hvis problemet vedstår.

Problemer og løsninger

Det vises ikke noe bilde (mørk skjerm) og ingen lyd.

- Kontroller antenne-/kabelforbindelsene.
- Koble TV-en til strømledningen og trykk på **I/⏻** på TV-en eller fjernkontrollen.

Noen programmer kan ikke stilles inn.

- Sjekk antenne.
- Det kan være kortslutning i satellittkanalen, eller det kan være problemer med tilkoblingen av kabelen. Kontroller kabelen og tilkoblingen, og slå av TV-en med På /Av-bryteren og slå den deretter på igjen.
- Den angitte frekvensen er utenfor søkeområdet. Kontakt leverandøren av satellittsignalet du mottar.

Ingen kabel-TV-tjenester (programmer) ble funnet.

- Kontroller kabeltilkoblingen eller innstillingskonfigurasjonen.
- Forsøk [Automatisk kanalinnstilling] ved å velge [Egen Antenne] i stedet for [Kabel].

Fjernkontrollen virker ikke.

- Skift batteriene.
- TV-en kan være i SYNC-modus. Trykk på **SYNC MENU**, velg [TV-kontroll] og velg deretter [Hjem (meny)] eller [Alternativer] for å kontrollere TV-en.

Passordet for [Tilgangskontroll] er glemt.

- Angi PIN-koden 9999. (PIN-koden 9999 blir alltid god tatt.)

Utsiden av TV-en blir varm.

- Utsiden av TV-en blir varm når TV-en har vært i bruk for en lengre periode. Du kan kjenne denne varmen når du legger hånden der.

Frossen lyd eller video, en svart skjerm eller TV-en svarer ikke på knapper på TV-en eller fjernkontrollen.

- Utfør en enkel nullstilling av TV-en ved å koble fra strømledningen i to minutter, koble den deretter til igjen.

Finne ikke knappene **I/⏻**, **CH+/-**, **⏪ +/-**, **⏩ +/-**, **⏮**, **⏭** og **HOME** på TV-en.

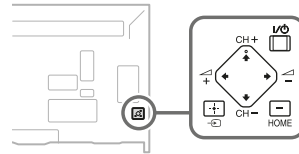

- Se illustrasjonen under for knappenes plassering på TV-en.

Baksiden på TV-en



Belysnings-LED er tent.

- Hvis du ikke vil tenne belysnings-LED-en, kan du slå den av.

Trykk på **HOME**, velg deretter  [Innstillinger] →  [Systeminnstillinger] → [Generelt oppsett] → [Belysnings-LED] → [Av]. Du kan også trykke på **OPTIONS**, deretter velge [Belysnings-LED] → [Av].

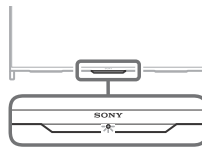

Kan ikke koble til en trådløs ruter med WPS.

- Hvis du bruker WEP-sikkerhet, velg [Enkel] → [Wi-Fi] → [Koble til med skanneliste]. Velg deretter nettverksnavnet (SSID) som du vil koble til.

Kan ikke finne nødvendig nettverksnavn i nettverksoppsettet.

- Velg [[Manuell inntasting]] og trykk på **⊕** for å angi nettverksnavnet.

Spesifikasjoner

System

Skjermssystem

LCD (Liquid Crystal Display = skjerm med flytende krystaller), LED-baklyst

TV-system

Analog: Avhengig av hvilket land/hvilken region du velger: B/G, D/K, L, I, M

Digital: DVB-T/DVB-C
DVB-T2

Satellitt: DVB-S/DVB-S2

Farge/bilde-system

Analog: PAL, SECAM, NTSC3.58, NTSC4.43

Digital: Se i-Manual.

Kanaldekning

Analog: UHF/VHF/kabel, Avhengig av hvilket land/hvilken region du velger.

Digital: UHF/VHF/kabel, Avhengig av hvilket land/hvilken region du velger.

Satellitt: IF-frekvens 950-2150 MHz

Lyduttgang

10 W + 10 W

Trådløs teknologi

Protokoll IEEE802.11a/b/g/n

Inngangs-/utgangskontakter

Antennekabel

75 ohm ekstern terminal for VHF/UHF

Satellittmottaker

Hunn F-kontakt IEC169-24, 75 ohm.

DiSEqC 1.0, LNB 13 V/18 V og 22 kHz tone,

Distribusjon med én kabel EN50494.

AV1

21-pinner scartkontakt (CENELEC-standard) inkludert lyd-/video inngang, RGB-inngang og TV lyd-/bildeuttgang.

COMPONENT IN

YPbPr (komponent video): 1080p (50, 60 Hz), 1080i (50, 60 Hz), 720p (50, 60 Hz), 576p, 576i, 480p, 480i

Lydinngang (phonoplugg)

AV2

Videoinngang (felles phonopinne med Y-inngang)

HDMI IN 1, 2, 3, 4

Video (2D): 1080p (30, 50, 60 Hz), 1080/24p, 1080i (50, 60 Hz), 720p (30, 50, 60 Hz), 720/24p, 576p, 576i, 480p, 480i, PC-formater

Video (3D):

Dobbeltramme: 1080p (30 Hz), 1080/24p, 1080i (50, 60 Hz), 720p (30, 50, 60 Hz), 720/24p

Side ved side: 1080p (50, 60 Hz), 1080/24p,

1080i (50, 60 Hz), 720p (50, 60 Hz)

Over-under: 1080p (30, 50, 60 Hz), 1080/24p,

1080i (50, 60 Hz), 720p (50, 60 Hz)

Lyd: 5.1 kanal lineær PCM: 32, 44,1 og 48 kHz, 16, 20 og 24 bits, Dolby Digital

ARC (Audio Return Channel) (kun HDMI IN 2)

MHL (felles med HDMI IN 1)

Video (2D): 1080p (30 Hz), 1080/24p, 1080i (50, 60 Hz), 720p (30, 50, 60 Hz), 720/24p, 576p, 576i, 480p, 480i

Video (3D):

Side ved side: 1080/24p, 1080i (50, 60 Hz), 720p (50, 60 Hz)

Over-under: 1080p (30 Hz), 1080/24p,

1080i (50, 60 Hz), 720p (50, 60 Hz)

Lyd: 5.1 kanal lineær PCM: 32, 44,1 og 48 kHz, 16, 20 og 24 bits, Dolby Digital

DIGITAL AUDIO OUT (OPTICAL)

Digital optisk kontakt (tokanals lineær PCM, Dolby Digital)

AUDIO OUT

Lyduttgang (stereo miniplugg)

Kontakt for hodetelefoner

(støtter subwoofer-uttgang)

(HDD REC), 2

USB HDD-enhetsport (kun  1), USB-port



CAM-spor (Conditional Access Module)



LAN

10BASE-T/100BASE-TX-kontakt

(Tilkoblingshastigheten kan variere avhengig av driftsmiljøet til nettverket. 10BASE-T/100BASE-TX kommunikasjons-hastighet og -kvalitet garanteres ikke for denne TV-en.)

Annnet

Tilleggsutstyr

Fjernkontroll med styreflate: RMF-ED004

Veggmonteringsbrakett: SU-WL450

Kamera- og mikrofonenhet: CMU-BR200/
CMU-BR100

Trådløs subwoofer: SWF-BR100

MHL-kabel: DLC-MB10/DLC-MB20/DLC-MC10/
DLC-MC20

Aktive 3D Brilller: TDG-BT500A



Driftstemperatur

0 °C - 40 °C

Driftsluftfuktighet

10% - 80% relativ fuktighet (ikke-kondenserende)

Strøm og annet

Strømkrav

220 V - 240 V vekselstrøm, 50 Hz

Energieffektivitetsklasse

A+

Skjermstørrelse (målt diagonalt) (Ca.)

60 tommer / 152,5 cm

Strømforbruk

i [Standard]-modus

105 W

i [Dynamisk]-modus

201 W

Gjennomsnittlig årlig strømforbruk*1

146 kWh

Strømforbruk i hvilemodus*2

0,25 W (13 W i programvare-/EPG-
oppdateringsmodus)

Skjermoppløsning

1920 punkter (horisontalt) × 1080 linjer (vertikalt)

Mål (Ca.) (b × h × d)

med bordstativ

137,1 × 84,1 × 32,3 cm

uten bordstativ

137,1 × 79,9 × 9,3 cm

Masse (Ca.)

med bordstativ

34,7 kg

uten bordstativ

33,7 kg

- *1 Energiforbruk per år, basert på fjernsynets strømforbruk når det brukes 4 timer om dagen i 365 dager. Det faktiske energiforbruket vil avhenge av hvordan fjernsynet brukes.
- *2 Spesifisert strømforbruk i hvilemodus nås etter at TV-en har avsluttet nødvendige interne prosesser.

Merknader

- Ikke ta narrekortet ut av TV CAM-sporet (Conditional Access Module) for noen annen årsak enn for å sette inn et smartkort i CAM-sporet.
- Tilgjengeligheten til tilbehør avhenger av land/region/TV-modell/lagerstatus.
- Design og spesifikasjoner kan endres uten varsel.
- Denne TV-en inneholder MHL 2.

Merknader til digital TV-funksjon

- Alle funksjoner som gjelder digital-TV (DVB) vil kun fungere i land eller områder der vanlige, digitale DVB-T/DVB-T2 (MPEG-2 og H.264/MPEG-4 AVC)-signaler kringkastes eller der hvor du har tilgang til en kompatibel DVB-C (MPEG-2 og H.264/MPEG-4 AVC)- kabelservice. Vennligst opplys din lokale forhandler dersom du kan motta et DVB-T/DVB-T2-signal der du bor eller spør kabeltilbyderen om dennes DVB-C-kabelservice er egnet for integrert drift med denne TV-en.
- Din kabeltilbyder kan muligens forlange et gebyr for servicen eller kreve at du aksepterer dennes bedriftsvilkår og -betingelser.
- Denne TV-en samsvarer med DVB-T/ DVB-T2- og DVB-C-spesifikasjonene, men kompatibilitet med fremtidig digital, vanlig DVB-T/DVB-T2- og DVB-C-digital kabelringkasting kan ikke garanteres.
- Endel digitale TV-funksjoner er muligens ikke tilgjengelige i noen land/områder og DVB-C-kabel vil muligens ikke fungere helt som den skal med noen tilbydere.

Varemerker

- Begrepene HDMI og High-Definition Multimedia Interface, og HDMI-logoen er varemerker eller registrerte varemerker for HDMI Licensing LLC i USA og andre land.
- DLNA®, DLNA-logoen og DLNA CERTIFIED® er varemerker, servicemerker eller sertifiseringsmerker for Digital Living Network Alliance.
- Produsert på lisens fra Dolby Laboratories. Dolby og dobbel-D-symbolet er varemerker som tilhører Dolby Laboratories.
- "BRAVIA" og BRAVIA er varemerker for Sony Corporation.
- TrackID er et varemerke eller registrert varemerke fra Sony Mobile Communications AB.
- Gracenote, Gracenote eyeQ, Gracenote VideoID, Gracenote Video Explore, Gracenote MusicID, Gracenote-logoen og logoens skrift, og "Powered by Gracenote"-logoen er enten registrerte varemerker eller varemerker for Gracenote i USA og/ eller andre land.

- Opera® Devices SDK from Opera Software ASA. Copyright 1995-2014 Opera Software ASA. All rights reserved.
- Wi-Fi, Wi-Fi Direct og Miracast er varemerker eller registrerte varemerker som tilhører Wi-Fi Alliance.
- "Sony Entertainment Network-logo" og "Sony Entertainment Network" er varemerker for Sony Corporation.
- MHL, Mobile High-Definition Link og MHL-logoen er varemerker eller registrerte varemerker for MHL Licensing, LLC.
- For DTS-patenter, se <http://patents.dts.com>. Fremstilt under lisens fra DTS Licensing Limited. DTS. symbolet og DTS og symbolet sammen er registrerte varemerker, og DTS Digital Surround er et varemerke for DTS, Inc. © DTS, Inc. Med enerett.
- Designed with UEI Technology™ Under License from Universal Electronics Inc. Portions © UEI 2000 – 2013
- Varemerket og logoen Bluetooth® tilhører Bluetooth SIG, Inc., og all bruk av dette merket av Sony Corporation er under lisens. Andre varemerker og varemerkenavn tilhører sine respektive eiere.
- DiSEqC™ er et varemerke for EUTELSAT. Denne TV-en støtter DiSEqC 1.0. Denne TV-en er ikke ment for styring av motoriserte antenner.

Spis treści

WAŻNA UWAGA	2
Informacje dotyczące bezpieczeństwa.	3
Środki ostrożności	5
Montaż podstawy (metoda alternatywna)	7
Montaż telewizora na ścianie	8
Rozwiązywanie problemów	10
Problemy i rozwiązania	10
Dane techniczne	11

Wprowadzenie

Dziękujemy, że wybrali Państwo produkt firmy Sony. Przed przystąpieniem do eksploatacji telewizora należy dokładnie zapoznać się z treścią niniejszej instrukcji oraz zachować ją do wykorzystania w przyszłości.

Uwaga

- Przed użyciem telewizora należy przeczytać "Informacje dotyczące bezpieczeństwa" (strona 3).
- Zdjęcia i ilustracje użyte w Szybkim wprowadzeniu i w tej instrukcji mają charakter jedynie poglądowy i mogą się różnić od rzeczywistego wyglądu produktu.

Lokalizacja etykiety identyfikacyjnej

Etykiety dotyczące numeru modelu, daty produkcji (miesiąc i rok) oraz specyfikacji elektrycznej (stosownie do odpowiednich przepisów dotyczących bezpieczeństwa) znajdują się z tyłu telewizora lub opakowania.

OSTRZEŻENIE

**ABY UNIKNĄĆ RYZYKA
POŻARU, ŚWIECZKI I
INNE ŹRÓDŁA OTWARTEGO
OGNIA NALEŻY ZAWSZE
UTRZYMYWAĆ Z DAŁA OD
PRODUKTU.**



WAŻNA UWAGA

Nadzór nad dystrybucją na terytorium RP :
Sony Europe Limited,
The Heights, Brooklands
Weybridge, Surrey, KT 13 0XW
United Kingdom.

Produkt ten został wyprodukowany przez lub na zlecenie Sony Corporation, 1-7-1 Konan Minato-ku Tokio, 108-0075 Japonia. Zapytania dotyczące zgodności produktu z wymaganiami prawa Unii Europejskiej należy kierować do Sony Deutschland GmbH, Hedelfinger Strasse 61, 70327 Stuttgart, Niemcy. W kwestiach dotyczących usług serwisowych lub gwarancji należy korzystać z adresów kontaktowych podanych w oddzielnych dokumentach dotyczących usług serwisowych lub gwarancji.

Uwaga dotycząca sygnału cyfrowego



Niniejszym Sony Corporation oświadcza, że to urządzenie jest zgodne z zasadniczymi wymaganiami oraz innymi stosownymi postanowieniami Dyrektywy 1999/5/WE. Szczegółowe informacje znaleźć można pod następującym adresem URL:

<http://www.compliance.sony.de/>

Informacja dla klientów: poniższe informacje mają zastosowanie wyłącznie do urządzeń w krajach stosujących dyrektywę UE.

Z systemu bezprzewodowego telewizora można korzystać w następujących krajach:

AT, BE, HR, CY, CZ, DK, EE, FI, FR, DE, GR, HU, IE, IT, LV, LT, LU, MT, NL, PL, PT, SK, SI, ES, SE, GB, IS, LI, NO, CH, BG, RO, TR, AL, BA, MK, MD, RS, ME

Urządzenie może być używane w innych krajach poza Europą.

Informacje dotyczące bezpieczeństwa

OSTRZEŻENIE

Nie wolno narażać baterii na działanie zbyt wysokich temperatur przez ekspozycję na słońce, ogień itd.

Montaż i instalacja

Aby uniknąć ryzyka wybuchu pożaru, porażenia prądem elektrycznym, uszkodzenia sprzętu i/lub ewentualnych obrażeń ciała, odbiornik TV należy zainstalować zgodnie z instrukcjami podanymi poniżej.

Instalacja

- Telewizor powinien być zainstalowany w pobliżu łatwo dostępnego gniazdka.
- Ustaw telewizor na stabilnej, równej powierzchni tak, aby uniknąć ryzyka jego przewrócenia i spowodowania obrażeń ciała lub uszkodzenia telewizora.
- Montaż odbiornika na ścianie należy zlecić wykwalifikowanemu instalatorowi.
- Ze względów bezpieczeństwa zaleca się stosowanie akcesoriów Sony:
Uchwyt ścienny
– SU-WL450
- Podczas montażu haków montażowych (podstawy) do telewizora należy używać śrub dostarczonych wraz z uchwytem ściennym. Dostarczone śruby są zaprojektowane w sposób pokazany na ilustracji w przypadku pomiaru od powierzchni mocującej haka montażowego (podstawy). Średnica i długość śrub różnią się w zależności od modelu ściennego uchwyty mocującego. Stosowanie śrub innych niż dostarczane w komplecie może spowodować uszkodzenia wewnętrzne w odbiorniku TV, jego upadek, itp.

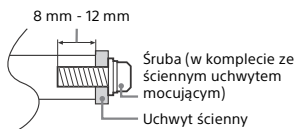

Transport

- Przed rozpoczęciem przenoszenia odbiornika należy odłączyć od niego wszystkie kable.
- Do przenoszenia dużego odbiornika TV potrzeba dwóch lub trzech osób.
- Przenosząc telewizor w rękach, należy go złapać tak, jak na rysunku. Nie wolno naciskać ekranu ciekłokrystalicznego ani ramy dookoła ekranu.

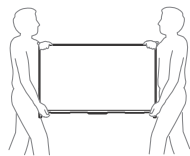

- Podczas transportu odbiornik nie powinien być narażony na wstrząsy mechaniczne i nadmierne wibracje.
- Na czas transportu odbiornika do naprawy lub podczas przeprowadzki, należy zapakować go w oryginalny karton i elementy opakowania.

Wentylacja

- Nie wolno zasłaniać otworów wentylacyjnych ani wkładać żadnych rzeczy do obudowy.
- Wokół odbiornika TV należy pozostawić trochę wolnej przestrzeni, tak jak to pokazano na rysunku poniżej.
- Zaleca się stosowanie oryginalnego ściennego uchwyty mocującego Sony, aby zapewnić odpowiednią wentylację.

Instalacja na ścianie

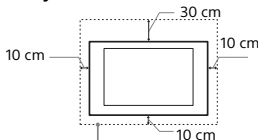

Pozostawić co najmniej tyle miejsca wokół odbiornika TV.

Instalacja na podstawie

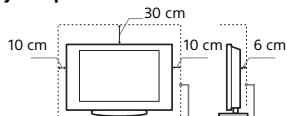

Pozostawić co najmniej tyle miejsca wokół odbiornika TV.

- Aby zapewnić właściwą wentylację i zapobiec osiadananiu brudu lub kurzu:
 - Nie należy ustawiać odbiornika TV ekranem do góry, montować go do góry nogami, odwróconego tyłem lub bokiem.
 - Nie należy ustawiać odbiornika TV na półce, dywanie, łóżku lub w szafce.
 - Nie należy przykrywać odbiornika TV materiałami, np. zasłonami lub innymi przedmiotami, takimi jak gazety itp.
 - Nie należy instalować odbiornika tak, jak to pokazano na rysunkach poniżej.

Obieg powietrza jest zablokowany.

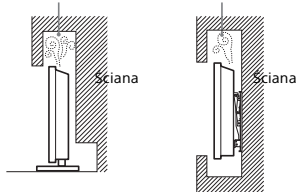

Przewód zasilający

Aby uniknąć ryzyka wybuchu pożaru, porażenia prądem elektrycznym, uszkodzenia sprzętu i/lub ewentualnych obrażeń ciała, z przewodem zasilającym i gniazdem sieciowym należy postępować w następujący sposób:

- Należy używać wyłącznie przewodów zasilających dostarczonych przez Sony, a nie przez innych dostawców.
- Wtyczka powinna być całkowicie włożona do gniazda sieciowego.
- Odbiornik TV jest przystosowany do zasilania wyłącznie napięciem 220-240 V AC.
- W celu zachowania bezpieczeństwa, podczas dokonywania połączeń, należy wyjąć wtyczkę przewodu zasilającego z gniazdka oraz uważać, aby nie nadeptać na przewód.
- Przed przystąpieniem do serwisowania lub przesuwania odbiornika TV należy wyjąć wtyczkę przewodu zasilającego z gniazdka.
- Przewód zasilający powinien znajdować się z dala od źródeł ciepła.
- Należy regularnie wyjmować wtyczkę z gniazdka i czyścić ją. Jeśli wtyczka jest pokryta kurzem i gromadzi wilgoć, jej właściwości izolujące mogą ulec pogorszeniu, co może być przyczyną pożaru.

Uwaga

- Dostarczonego w zestawie przewodu zasilającego nie należy używać do jakichkolwiek innych urządzeń.
- Należy uważać, aby nie przycisnąć, nie zginać ani nie skręcić nadmiernie przewodu zasilającego. Może to spowodować uszkodzenie izolacji lub urwanie żył przewodu.
- Nie należy przerabiać przewodu zasilającego.
- Na przewodzie zasilającym nie należy kłaść ciężkich przedmiotów.
- Podczas odłączania nie wolno ciągnąć za sam przewód.
- Nie należy podłączać zbyt wielu urządzeń do tego samego gniazda sieciowego.
- Nie należy używać gniazd sieciowych słabo trzymających wtyczkę.

Niedozwolone użycie

Odbiornika TV nie należy instalować oraz eksploatować w miejscach, warunkach lub okolicznościach, jakie opisano poniżej. Niezastosowanie się do poniższych zaleceń może prowadzić do wadliwej pracy odbiornika, a nawet pożaru, porażenia prądem elektrycznym, uszkodzenia sprzętu i/lub obrażeń ciała.

Miejsce:

- Odbiornika TV nie należy montować na zewnątrz pomieszczeń (w miejscach narażonych na bezpośrednie działanie promieni słonecznych), nad morzem, na statku lub innej jednostce pływającej, w pojeździe, w instytucjach ochrony zdrowia, w miejscach niestabilnych lub narażonych na działanie wody, deszczu, wilgoci lub dymu.
- Telewizor znajdujący się w szatni jacuzzi albo łaźni publicznej może zostać uszkodzony przez unoszące się w powietrzu cząsteczki siarki i inne.



- Aby zapewnić najlepszą jakość obrazu, nie należy wystawiać ekranu na bezpośrednie oświetlenie lub działanie promieni słonecznych.
- Nie przenoś urządzenia z zimnego do ciepłego pomieszczenia. Gwałtowna zmiana temperatury może powodować skraplanie wilgoci. Może to pogorszyć jakość obrazu na telewizorze lub kolorów. W takiej sytuacji przed włączeniem telewizora należy poczekać na całkowite odparowanie wilgoci.

Warunki:

- Nie należy umieszczać telewizora w miejscach gorących, wilgotnych lub nadmiernie zapylnych; w miejscach, w których do wnętrza mogą dostawać się owady; w miejscach, w których może być narażony na działanie wibracji mechanicznych lub w pobliżu przedmiotów palnych (świeczek, itp.). Odbiornik TV należy chronić przed zalaniem i nie stawiać na nim żadnych przedmiotów wypełnionych wodą, np. wazonów.
- Nie wolno umieszczać telewizora w miejscach wilgotnych lub zakurzonych oraz miejscach wypełnionych oleistym dymem lub parą (w pobliżu płyt kuchennych lub nawilżaczy). Może to spowodować pożar, porażenie prądem lub odkształcenia obudowy.
- Nie należy instalować telewizora w miejscach narażonych na działanie wyższych temperatur, takich jak miejsca bezpośrednio oświetlane przez promienie słońca, położone w pobliżu grzejnika lub czy urządzeń grzewczych. W takich warunkach może dojść do przegrzania telewizora, a w konsekwencji do zdeformowania obudowy i/lub awarii samego urządzenia.



Okoliczności:

- Odbiornika TV nie należy dotykać mokrymi rękoma, przy zdjętej obudowie lub z akcesoriami, które nie są zalecane przez producenta. W czasie burz z wyładowaniami atmosferycznymi należy wyjąć wtyczkę przewodu zasilającego telewizora z gniazda i odłączyć przewód antenowy.
- Nie wolno instalować telewizora tak, aby jego obudowa wystawała na otwartą przestrzeń. Może to powodować uderzenie w telewizor przez osoby lub przedmioty oraz doprowadzić do jego uszkodzenia.



Kawałki szkła lub uszkodzenia:

- W odbiornik nie należy rzucać żadnymi przedmiotami. Może to spowodować uszkodzenie szkła ekranu i prowadzić do poważnych obrażeń ciała.
- W przypadku pęknięcia powierzchni ekranu lub obudowy telewizora, przed dotknięciem odbiornika należy wyjąć wtyczkę przewodu zasilającego z gniazda. Niezastosowanie się do powyższego zalecenia może spowodować porażenie prądem elektrycznym.

Gdy odbiornik TV nie jest używany

- Mając na uwadze kwestie ochrony środowiska i bezpieczeństwa, zaleca się odłączenie odbiornika od źródła zasilania, jeśli nie będzie on używany przez kilka dni.
- Ponieważ wyłączenie odbiornika telewizyjnego nie powoduje odciążenia zasilania, w celu całkowitego wyłączenia urządzenia należy wyjąć wtyczkę przewodu zasilającego z gniazda sieciowego.
- Niektóre odbiorniki mogą być jednak wyposażone w funkcje wymagające pozostawienia ich w trybie gotowości.

Zalecenia dot. bezpieczeństwa dzieci

- Nie należy pozwalać, aby na odbiornik TV wspiwały się dzieci.
- Małe akcesoria należy przechowywać z dala od dzieci tak, aby uniknąć ryzyka ich przypadkowego połknięcia.

Co robić w przypadku wystąpienia problemów...

W przypadku wystąpienia jednego z poniższych problemów należy bezzwłocznie **wyłączyć** odbiornik TV oraz wyjąć wtyczkę zasilającą z gniazda sieciowego. Należy zwrócić się do punktu sprzedaży lub punktu serwisowego firmy Sony z prośbą o sprawdzenie odbiornika przez wykwalifikowanego serwisanta.

W przypadku:

- Uszkodzenia przewodu zasilającego.
- Gniazd sieciowych słabo trzymających wtyczkę.
- Uszkodzenia odbiornika w wyniku jego upuszczenia lub uderzenia przez obiekt obcy.
- Dostania się do wnętrza odbiornika cieczy lub przedmiotów obcych.

Informacje o temperaturze monitora LCD

Gdy monitor LCD jest używany przez dłuższy czas może dojść do rozgrzania się miejsc wokół panelu. Po dotknięciu dłońmi tych miejsc możesz poczuć, że są gorące.

Środki ostrożności

Oglądanie telewizji

- Podczas oglądania wideo 3D lub korzystania ze stereoskopowych gier 3D niektóre osoby mogą odczuwać dyskomfort (np. przemęczenie wzroku, zmęczenie lub nudności). Firma Sony zaleca wszystkim użytkownikom regularne przerwy podczas oglądania obrazu 3D lub grania w stereoskopowe gry 3D. Długość i częstotliwość przerw zależy od konkretnej osoby. Każdy musi sam zdecydować, co jest dla niego najlepsze. W razie poczucia dyskomfortu należy przerwać oglądanie wideo 3D oraz granie w stereoskopowe gry 3D, aż do dyskomfortu minie. W razie potrzeby należy skorzystać z porady lekarza. Należy również zapoznać się z (i) instrukcją obsługi wszelkich innych urządzeń lub nośników używanych z telewizorem, (ii) najnowszymi informacjami na naszej stronie internetowej (<http://support.sony-europe.com/>). Wzrost młodych dzieci (zwłaszcza do szóstego roku życia) cały czas rozwija się. Przed oglądaniem wideo 3D lub graniem w stereoskopowe gry 3D przez dzieci należy skontaktować się z lekarzem (np. pediatrą lub okulistą). Rodzice powinni zwracać uwagę na to, czy małe dzieci przestrzegają powyższych zaleceń.
- Nie używaj, nie przechowuj ani nie pozostawiaj okularów 3D w miejscach o wysokiej temperaturze, np. w bezpośrednim świetle słonecznym albo w nagranych słońcem samochodach.
- Uwaga: ze względu na przekształcenia wykonywane przez telewizor, obraz wyświetlany przy użyciu funkcji symulacji 3D różni się od obrazu źródłowego.
- Program telewizyjny powinien być oglądany w pomieszczeniu o umiarkowanym oświetleniu, ponieważ oglądanie go w słabym świetle lub przez dłuższy czas jest męczące dla oczu.
- Podczas korzystania ze słuchawek należy unikać nadmiernego poziomu głośności ze względu na ryzyko uszkodzenia słuchu.

Ekran LCD

- Chociaż ekran LCD został wykonany z wykorzystaniem technologii wysokiej precyzji, dzięki której aktywnych jest ponad 99,99% pikseli, na ekranie mogą pojawiać się czarne plamki lub jasne kropki (w kolorze czerwonym, niebieskim lub zielonym). Jest to jednak właściwość wynikająca z konstrukcji ekranu LCD i nie jest objawem usterki.
- Nie wolno naciskać ani drapać przedniego filtra, a także kłaść na odbiorniku TV żadnych przedmiotów. Może to spowodować zakłócenia obrazu lub uszkodzenie ekranu LCD.
- Jeśli odbiornik TV jest używany w zimnym miejscu, na obrazie mogą wystąpić plamy lub obraz może stać się ciemny. Nie jest to oznaką uszkodzenia telewizora. Zjawiska te zanikają w miarę wzrostu temperatury.
- Długotrwale wyświetlanie obrazów nieruchomych może spowodować wystąpienie obrazów wtórnych (tzw. zjawy). Mogą one zniknąć po krótkiej chwili.
- Ekran i obudowa nagrzewają się podczas pracy telewizora. Nie jest to oznaką uszkodzenia urządzenia.
- Ekran LCD zawiera niewielką ilość ciekłych kryształów. Podczas utylizacji należy przestrzegać lokalnych zaleceń i przepisów.

Obchodzenie się z powierzchnią ekranu/obudową odbiornika TV i ich czyszczenie

Przed przystąpieniem do czyszczenia należy wyjąć wtyczkę przewodu zasilającego z gniazdka.

Aby uniknąć pogorszenia stanu materiału lub powłoki ekranu odbiornika, należy postępować zgodnie z poniższymi środkami ostrożności.

- Aby usunąć kurz z powierzchni ekranu/obudowy, należy wytrzeć go delikatnie za pomocą miękkiej ściereczki. Jeśli nie można usunąć kurzu, należy wytrzeć ekran za pomocą miękkiej ściereczki lekko zwilżonej rozcieńczonym roztworem delikatnego detergentu.
- Nie wolno spryskiwać odbiornika TV wodą ani detergentem. Ciecz może przedostać się przez spód ekranu lub elementy zewnętrzne do środka odbiornika i spowodować jego uszkodzenie.



- Nie należy używać szorstkich gąbek, środków czyszczących na bazie zasad lub kwasów, proszków do czyszczenia ani lotnych rozpuszczalników, takich jak alkohol, benzyna, rozcieńczalnik czy środek owadobójczy. Używanie takich środków lub długotrwały kontakt z gumą lub winylem może spowodować uszkodzenie powierzchni ekranu lub obudowy.
- Aby zapewnić właściwą wentylację, zaleca się okresowo odkurzać otwory wentylacyjne.
- Regulując kąta nachylenia odbiornika należy wykonywać powolnym ruchem tak, aby odbiornik nie spadł lub nie zsunął się z podstawy pod telewizor.

Urządzenia dodatkowe

- W pobliżu odbiornika TV nie należy umieszczać urządzeń dodatkowych lub urządzeń emitujących promieniowanie elektromagnetyczne. Może to spowodować zakłócenia obrazu i/lub dźwięku.
- To urządzenie zostało przetestowane i uznane za zgodne z ograniczeniami zawartymi w dyrektywie EMC przy założeniu, że używany jest kabel o długości 3 metrów lub krótszy.

Zalecenie dotyczące wtyku typu F

Długość części przewodu wewnętrznej wystającej z części połączeniowej nie może przekraczać 1,5 mm.

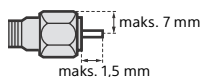

(rysunek przedstawiający wtyk typu F)

Zalecenia dotyczące obsługi pilota

- Przy wkładaniu baterii do pilota zachować właściwą biegunowość.
- Nie należy używać różnych typów baterii jednocześnie ani łączyć starych baterii z nowymi.
- Zużyte baterie należy utylizować w sposób nieszkodliwy dla środowiska naturalnego. W niektórych regionach sposób utylizacji zużytych baterii mogą regulować stosowne przepisy. Należy skontaktować się w tej sprawie z lokalnymi władzami.
- Należy ostrożnie obchodzić się z pilotem. Nie należy nim rzucać, chodzić po nim, ani wycierać na niego żadnych płynów.
- Nie należy kłaść pilota w pobliżu źródeł ciepła lub w miejscach narażonych na bezpośrednie działanie promieni słonecznych. Chronić je przed wilgocią.

Funkcje komunikacji bezprzewodowej

- Urządzenia nie należy używać w pobliżu sprzętu medycznego (rozruszników serca itd.). W przeciwnym wypadku sprzęt medyczny może nie działać prawidłowo.
- To urządzenie wysyła i odbiera sygnał zakodowany. Tym niemniej należy dbać o to, aby nie został on przechwycony przez niepowołane osoby. Nie ponosimy odpowiedzialności za ewentualne problemy wynikające z takich zdarzeń.

Utylizacja telewizora



Pozbywanie się zużytego sprzętu (stosowane w krajach Unii Europejskiej i w pozostałych krajach europejskich stojących własne systemy zbiórki)

Ten symbol na produkcie lub jego opakowaniu oznacza, że produkt nie może być traktowany jako odpad komunalny, lecz powinno się go dostarczyć do odpowiedniego punktu zbiórki sprzętu elektrycznego i elektronicznego, w celu recyklingu. Odpowiednie zadysonowanie zużytego produktu zapobiega potencjalnym negatywnym wpływom na środowisko oraz zdrowie ludzi, jakie mogłyby wystąpić w przypadku niewłaściwego zagospodarowania odpadów. Recykling materiałów pomaga chronić środowisko naturalne. W celu uzyskania bardziej szczegółowych informacji na temat recyklingu tego produktu, należy skontaktować się z lokalną jednostką samorządu terytorialnego, ze służbami zagospodarowywania odpadów lub ze sklepem, w którym zakupiony został ten produkt.



**Pozbywanie się zużytych baterii
(stosowane w krajach Unii
Europejskiej i w pozostałych
krajach europejskich mających
własne systemy zbiórki)**

Ten symbol umieszczony na baterii lub na jej opakowaniu oznacza, że nie może być ona traktowana jako odpad komunalny. Symbol ten dla pewnych rodzajów baterii może być stosowany w kombinacji z symbolem chemicznym. Symbole chemiczne rtęci (Hg) lub ołowiu (Pb) stosuje się jako dodatkowe oznaczenie, jeśli bateria zawiera więcej niż 0,0005% rtęci lub 0,004% ołowiu. Odpowiednio gospodarując zużytymi bateriami, możesz zapobiec potencjalnym negatywnym wpływom na środowisko oraz zdrowie ludzi, jakie mogłyby wystąpić w przypadku niewłaściwego obchodzenia się z tymi odpadami. Recykling baterii pomoże chronić środowisko naturalne. W przypadku produktów, w których ze względu na bezpieczeństwo, poprawne działanie lub integralność danych wymagane jest stałe podłączenie do baterii, wymianę zużytej baterii należy zlecić wyłącznie wykwalifikowanemu personelowi stacji serwisowej. Aby mieć pewność, że bateria znajdująca się w zużytym sprzęcie elektrycznym i elektronicznym będzie właściwie zagospodarowana, należy dostarczyć sprzęt do odpowiedniego punktu zbiórki. W odniesieniu do wszystkich pozostałych zużytych baterii, prosimy o zapoznanie się z rozdziałem instrukcji obsługi produktu o bezpiecznym demontażu baterii. Zużytą baterię należy dostarczyć do właściwego punktu zbiórki. W celu uzyskania bardziej szczegółowych informacji na temat zbiórki i recyklingu baterii należy skontaktować się z lokalną jednostką samorządu terytorialnego, ze służbami zajmującymi się zagospodarowywaniem odpadów lub ze sklepem, w którym zakupiony został ten produkt.

Montaż podstawy (metoda alternatywna)

Możesz przemieścić podstawę z położenia na krawędzi do położenia środkowego, wykonując poniższe instrukcje.

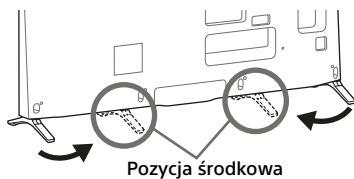

1

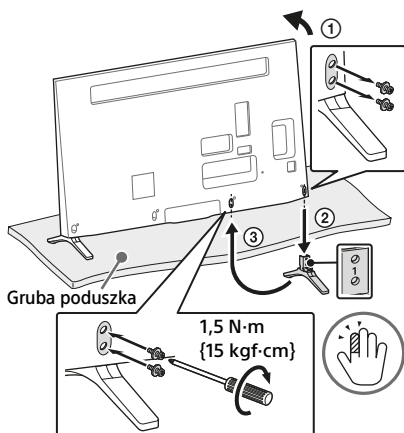

2

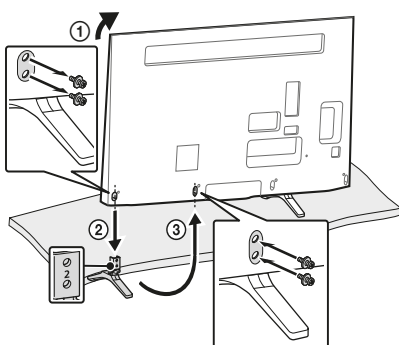

Uwaga

Do wykonania tego montażu potrzeba dwóch lub więcej osób.

Montaż telewizora na ścianie

W tej instrukcji obsługi telewizora pokazano wyłącznie kroki dotyczące przygotowania telewizora do montażu na ścianie.

Do klientów:

Ze względu na ochronę produktu i zapewnienie bezpieczeństwa firma Sony zaleca, aby montaż tego telewizora był wykonywany przez przedstawicieli firmy Sony lub licencjonowanych wykonawców. Nie próbować wykonywać montażu samodzielnie.

Do przedstawicieli firmy Sony i licencjonowanych wykonawców:

Zwracać uwagę na bezpieczeństwo podczas montażu, konserwacji okresowej i sprawdzania tego produktu.

Do zamontowania tego produktu wymagane jest odpowiednie doświadczenie, szczególnie w celu oceny, czy ściana jest odpowiednio wytrzymała, aby unieść ciężar telewizora. Należy powierzać montaż tego produktu na ścianie przedstawicielom firmy Sony lub licencjonowanym wykonawcom i zwracać uwagę na bezpieczeństwo podczas montażu. Firma Sony nie ponosi żadnej odpowiedzialności za uszkodzenia lub obrażenia spowodowane nieprawidłową obsługą lub montażem.

Do zamontowania telewizora na ścianie używać uchwyty ścienny SU-WL450 (niedostarczony). Podczas montażu uchwyty ścienny korzystać również z instrukcji obsługi i instrukcji montażu dostarczonych z uchwytem ściennym.

Uwaga

- Przechowywać wykręcone śruby w bezpiecznym miejscu, z dala od dzieci.

1 Wykręcić śruby z tylnej części telewizora.

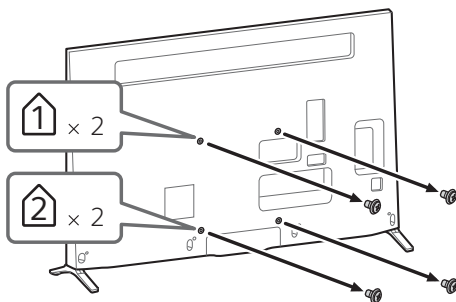

- 2 Przed zamontowaniem uchwyty ścienny zamocować przystawkę ścienną ① (dostarczoną z telewizorem) z tyłu telewizora (tak, aby uzyskać powierzchnię równoległą do ściany). Nie trzeba wykonywać tego kroku w przypadku montażu superpłaskiego.

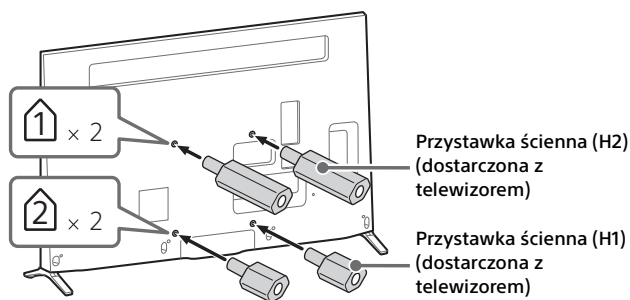

Montaż standardowy



Montaż superpłaski*



- * W przypadku montażu super płaskiego nie ma możliwości korzystania z niektórych gniazd znajdujących się z tyłu telewizora.

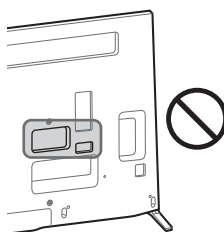

Uwaga

- W przypadku używania wkrętaka elektrycznego ustawić moment obrotowy na około 1,5 N·m {15 kgf·cm}.

PL

Rozwiązywanie problemów

Jeśli wskaźnik LED miga na czerwono, policz liczbę mignięć (odstęp czasu wynosi trzy sekundy).

Gdy dioda podświetlenia LED miga na czerwono, zresetować telewizor, odłączając przewód zasilania od telewizora na dwie minuty, a następnie włączyć telewizor.

Jeśli problem się utrzymuje, skontaktować z przedstawicielem lub punktem serwisowym firmy Sony, podając liczbę mignięć dioda podświetlenia LED na czerwono (odstęp wynosi trzy sekundy). Nacisnąć przycisk I/⏻ na telewizorze, aby go wyłączyć, odłączyć przewód zasilania i skontaktować z przedstawicielem lub punktem serwisowym firmy Sony.

Jeśli wskaźnik LED nie miga, sprawdź elementy wymienione w poniższej tabeli.

Patrz również [Rozwiązywanie problemów] w i-Manual albo wykonaj automatyczną diagnostykę poprzez wybranie ? [Pomoc] → [Pomoc techniczna] → [Automatyczna diagnostyka]. Jeśli problem się utrzymuje, należy zlecić wykonanie naprawy telewizora wykwalifikowanemu personelowi serwisowemu.

Problemy i rozwiązania

Brak obrazu (ekran jest ciemny), brak dźwięku.

- Sprawdź podłączenie anteny/kabla.
- Podłącz telewizor do zasilania i naciśnij przycisk I/⏻ na telewizorze lub Pilot zdalnego sterowania.

Niektórych programów nie można dostrzec.

- Sprawdź podłączenie anteny.
- Kabel odbiornika satelitarnego może być zwarty lub występuje problem z połączeniem kabla. Sprawdzić kabel i połączenie, wyłączyć odbiornik TV przy użyciu włącznika/wyłącznika zasilania, a następnie wyłączyć go ponownie.
- Wprowadzona częstotliwość jest poza zakresem. Należy skontaktować się z operatorem telewizji satelitarnej.

Nie znaleziono żadnych usług telewizji kablowej (programów).

- Sprawdź podłączenie kabla lub konfigurację strojenia.
- Zmień opcję [Kablowa] na [Naziemna] i spróbuj ponownie wykonać funkcję [Autoprogramowanie cyfrowe].

Pilot nie działa.

- Wymień baterie.
- Telewizor może być w trybie SYNC. Naciśnij przycisk **SYNC MENU**, wybierz opcję [Sterowanie telewizorem], a następnie wybierz opcję [Główne (menu)] lub [Opcje], aby sterować telewizorem.

Nie pamiętasz hasła funkcji [Ochrona przed dziećmi].

- Wprowadź 9999 jako kod PIN. (kod PIN 9999 jest zawsze akceptowany.)

Otoczenie telewizora może się nagrzać.

- Jeśli telewizor jest używany przez dłuższy czas, jego otoczenie może się nagrzać. Należy uważać na dotykanie tych miejsc ręką, gdyż mogą być gorące.

Zamrożony obraz lub dźwięk, pusty ekran, telewizor nie odpowiada na naciskanie przycisków na telewizorze lub pilocie.

- Należy wykonać prosty reset, odłączając przewód telewizora od zasilania na dwie minuty, a następnie podłączając go z powrotem.

Nie można znaleźć przycisków I/⏻, CH+/-,



⏪ +/-, ⏩ /♦/◀/▶, ⏻, [⏻] i HOME na telewizorze.

- Patrz poniższa ilustracja odnośnie do lokalizacji przycisków na telewizorze.

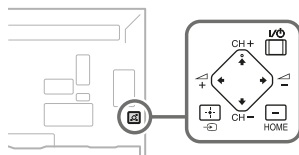
Tył telewizora



Dioda podświetlenia LED jest włączona.

- Jeśli nie chcesz, aby dioda podświetlenia LED była włączona, możesz ją wyłączyć. Naciśnij **HOME**, następnie wybierz  [Ustawienia] →  [Ustawienia systemowe] → [Konfiguracja funkcji ogólnych] → [Dioda podświetlenia LED] → [Wył.]. Możesz również nacisnąć **OPTIONS**, a następnie wybrać [Dioda podświetlenia LED] → [Wył.].

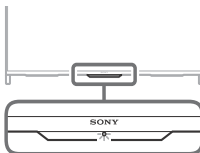

Brak możliwości połączenia z routerem bezprzewodowym poprzez WPS.

- W przypadku stosowania zabezpieczenia WEP wybierz [Podstawowy] → [Wi-Fi] → [Połącz – lista wyszukiwania]. Następnie wybierz nazwę sieci (SSID), z którą chcesz się połączyć.

Nie można znaleźć żądanej nazwy sieci w ustawieniach sieci.

- Wybierz [[Wprowadzanie ręczne]] i naciśnij , aby wprowadzić nazwę sieci.

Dane techniczne

System

System panelu

Panel z wyświetlaczem ciekłokrystalicznym (LCD),
Podświetlenie LED

System TV

Analogowy: W zależności od zaznaczonego kraju/obszaru: B/G, D/K, L, I, M

Cyfrowy: DVB-T/DVB-C
DVB-T2

Satelita: DVB-S/DVB-S2

System kodowania kolorów

Analogowy: PAL, SECAM, NTSC3.58, NTSC4.43
Cyfrowy: Patrz i-Manual.

Zakres kanałów

Analogowy: UHF/VHF/kablowe, W zależności od zaznaczonego kraju/obszaru.

Cyfrowy: UHF/VHF/kablowe, W zależności od zaznaczonego kraju/obszaru.

Satelita: częstotliwość 950-2150 MHz

Wyjście dźwięku

10 W + 10 W

Technologia bezprzewodowa

Protokół IEEE802.11a/b/g/n



Gniazda wejściowe/Wyjściowe

Kabel antenowy

75-omowa antena zewnętrzna VHF/UHF

Antena satelitarna

Żeńskie złącze typu F, IEC169-24, 75 omowa.
DiSEqC 1.0, LNB 13V/18V i sygnał 22 kHz, Dystr. za pomocą poj. kabla EN50494.

 /  AV1

21-wtykowe złącze SCART (standard CENELEC), w tym wejście audio/wideo, wejście RGB, wyjście audio/wideo TV.

 /  COMPONENT IN

YPbPr (wideo komponentowe): 1080p (50, 60 Hz),
1080i (50, 60 Hz), 720p (50, 60 Hz), 576p, 576i,
480p, 480i

Wejście audio (gniazda foniczne)

 AV2

Wejście wideo (wspólny bolec foniczny z wejściem Y)

HDMI IN 1, 2, 3, 4

Wideo (2D): 1080p (30, 50, 60 Hz), 1080/24p, 1080i (50, 60 Hz), 720p (30, 50, 60 Hz), 720/24p, 576p, 576i, 480p, 480i, Formaty komputerowe

Wideo (3D):

Kompresja ramek: 1080p (30 Hz), 1080/24p, 1080i (50, 60 Hz), 720p (30, 50, 60 Hz), 720/24p
Obok siebie: 1080p (50, 60 Hz), 1080/24p, 1080i (50, 60 Hz), 720p (50, 60 Hz)

Nad i pod: 1080p (30, 50, 60 Hz), 1080/24p, 1080i (50, 60 Hz), 720p (50, 60 Hz)

Audio: Liniowe PCM 5.1 kanałów: 32, 44,1 i 48 kHz, 16, 20 i 24 bity, Dolby Digital

ARC (Audio Return Channel) (tylko HDMI IN 2)

MHL (wspólne z HDMI IN 1)

Wideo (2D): 1080p (30 Hz), 1080/24p, 1080i (50, 60 Hz), 720p (30, 50, 60 Hz), 720/24p, 576p, 576i, 480p, 480i

Wideo (3D):

Obok siebie: 1080/24p, 1080i (50, 60 Hz), 720p (50, 60 Hz)

Nad i pod 1080p: 1080p (30 Hz), 1080/24p, 1080i (50, 60 Hz), 720p (50, 60 Hz)

Audio: Liniowe PCM 5.1 kanałów: 32, 44,1 i 48 kHz, 16, 20 i 24 bity, Dolby Digital

DIGITAL AUDIO OUT (OPTICAL)

Cyfrowe gniazdo optyczne (dwukanałowe liniowe PCM, Dolby Digital)

AUDIO OUT

Wyjście audio (minijack stereo)

Gniazdo słuchawek

(obsługuje wyjście subwoofera)

1 (HDD REC), 2

Port USB urządzenia HDD (tylko 1), Port USB



Gniazdo CAM (Modułu Warunkowego Dostępu)

LAN

Gniazdo 10BASE-T/100BASE-TX (Prędkość połączenia zależy od parametrów sieci. Nie gwarantuje się prędkości i jakości transmisji przez gniazdo 10BASE-T/100BASE-TX tego odbiornika TV.)

Inne

Wyposażenie dodatkowe

Panel dotyk. zdalnego ster.: RMF-ED004

Uchwyt ścienny: SU-WL450

Moduł kamery i mikrofonu: CMU-BR200/
CMU-BR100

Bezprzewodowy subwoofer: SWF-BR100

Kabel MHL: DLC-MB10/DLC-MB20/DLC-MC10/
DLC-MC20

Aktywne okulary 3D: TDG-BT500A



Temperatura robocza

0 °C – 40 °C

Wilgotność robocza

10 % – 80 % wilgotności względnej (bez kondensacji)

Zasilanie i inne

Wymagania dotyczące zasilania

220 V - 240 V prądu zmiennego (AC), 50 Hz

Klasa efektywności energetycznej

A+

Wielkość ekranu (mierzona po przekątnej) (Ok.)

60 cali / 152,5 cm

Pobór mocy

w trybie [Standardowy]

105 W

w trybie [Żywy]

201 W

Przeciętne roczne zużycie energii*1

146 kWh

Pobór mocy w stanie czuwania*2

0,25 W (13 W w trybie aktualizacji oprogramowania lub elektronicznego przewodnika po programach)

Rozdzielczość ekranu

1 920 punktów (w poziomie) × 1 080 linii (w pionie)

Wymiary (Ok.) (szer. × wys. × gł.)

z podstawą

137,1 × 84,1 × 32,3 cm

bez podstawy

137,1 × 79,9 × 9,3 cm

Waga (Ok.)

z podstawą

34,7 kg

bez podstawy

33,7 kg

- *1 Zużycie energii rocznie, w oparciu o wyliczenie zużycia energii dla telewizora pracującego 4 godziny dziennie przez 365 dni w roku. Rzeczywiste zużycie energii zależy od sposobu korzystania z telewizora.
- *2 Podany pobór mocy w trybie czuwania jest osiągany po zakończeniu wykonywania przez odbiornik TV wymaganych procesów wewnętrznych.

Uwaga

- Nie wyjmuj atrapy karty z gniazda CAM (Modułu Warunkowego Dostępu) telewizora w innym celu niż włożenie do gniazda CAM karty inteligentnej.
- Dostępność akcesoriów opcjonalnych zależy od kraju, regionu, modelu telewizora i stanu magazynowego.
- Projekt i dane techniczne mogą zostać zmienione bez powiadomienia.
- W tym telewizorze zastosowano MHL 2.

Informacje dotyczące funkcji Telewizji Cyfrowej

- Wszystkie funkcje dotyczące Telewizji Cyfrowej (DVB) dostępne są tylko w krajach lub na obszarach, gdzie nadawane są sygnały cyfrowej telewizji naziemnej DVB-T/DVB-T2 (MPEG-2 i H.264/MPEG-4 AVC) lub w miejscach, w których istnieje dostęp do kompatybilnych z urządzeniem sygnałów kablowych DVB-C (MPEG-2 i H.264/MPEG-4 AVC). Prosimy skontaktować się z lokalnym sprzedawcą, aby ustalić, czy w miejscu Państwa zamieszkania można odbierać sygnały DVB-T/DVB-T2 lub zwrócić się do dostawcy usług kablowych o informacje, czy oferowane przez niego usługi DVB-C będą dostępne w zakupionym odbiorniku TV.
- Państwa dostawca usług kablowych może doliczyć dodatkową opłatę za swoje usługi lub poprosić o podpisanie stosownej umowy.
- Zakupiony model telewizora jest dostosowany do odbioru sygnałów telewizji naziemnej DVB-T/DVB-T2 oraz kablowej DVB-C, nie można jednak zagwarantować jego kompatybilności z tworzonymi w przyszłości programami w formacie DVB-T/DVB-T2 lub DVB-C.
- W niektórych krajach lub regionach pewne funkcje Telewizji Cyfrowej lub kablowej DVB-C mogą być niedostępne.

Informacje dot. znaków towarowych

- HDMI, logo HDMI i nazwa HDMI High-Definition Multimedia Interface to znaki towarowe lub zarejestrowane znaki towarowe HDMI Licensing LLC na terenie Stanów Zjednoczonych i innych krajów.
- DLNA®, logo DLNA oraz DLNA CERTIFIED® są znakami towarowymi, znakami usług lub znakami certyfikacji podmiotu Digital Living Network Alliance.
- Wyprodukowano na licencji Dolby Laboratories. Dolby i symbol z podwójnym D są znakami towarowymi firmy Dolby Laboratories.
- „BRAVIA” i BRAVIA są znakami towarowymi Sony Corporation.
- TrackID jest znakiem towarowym lub zarejestrowanym znakiem towarowym firmy Sony Mobile Communications AB.
- Gracenote, Gracenote eyeQ, Gracenote VideoID, Gracenote Video Explore, Gracenote MusicID, logo i logotyp Gracenote oraz logo „Powered by Gracenote” są znakami towarowymi lub zarejestrowanymi znakami towarowymi Gracenote w USA oraz innych krajach.
- Opera® Devices SDK from Opera Software ASA. Copyright 1995-2014 Opera Software ASA. All rights reserved.
- Wi-Fi, Wi-Fi Direct i Miracast to znaki towarowe lub zarejestrowane znaki towarowe Wi-Fi Alliance.
- Logo „Sony Entertainment Network” oraz nazwa „Sony Entertainment Network” to znaki towarowe firmy Sony Corporation.
- MHL, Mobile High-Definition Link oraz logo MHL są znakami towarowymi lub zarejestrowanymi znakami towarowymi MHL Licensing, LLC.
- W kwestii informacji na temat patentów DTS należy skorzystać z witryny <http://patents.dts.com>. Produkowane na licencji DTS Licensing Limited. DTS, symbol oraz DTS i symbol łącznie są zarejestrowanymi znakami towarowymi, a DTS Digital Surround jest znakiem towarowym DTS, Inc. © DTS, Inc. Wszelkie prawa zastrzeżone.
- Designed with UEI Technology™ Under License from Universal Electronics Inc. Portions © UEI 2000 – 2013

- Słowo i logo Bluetooth® stanowią własność Bluetooth SIG, Inc. i wszelkie użycie tych znaków przez Sony Corporation odbywa się na mocy licencji. Pozostałe znaki i nazwy towarowe należą do odpowiednich właścicieli.
- DiSEqC™ jest znakiem towarowym firmy EUTELSAT. Telewizor obsługuje funkcję DiSEqC1.0. Dany telewizor nie jest przeznaczony do sterowania antenami z napędem.

Obsah

DŮLEŽITÁ POZNÁMKA	2
Bezpečnostní informace	3
Upozornění	4
Připojení stolního stojanu (alternativní)	6
Montáž televizoru na zeď	7
Řešení problémů	9
Problémy a řešení	9
Specifikace	10

Úvod

Děkujeme vám, že jste si vybrali tento výrobek Sony. Před zapnutím televizoru si prosím pozorně přečtete tento návod a uschovejte jej pro budoucí potřebu.

Poznámka

- Než začnete televizor používat, přečtete si „Bezpečnostní informace“ (strana 3).
- Obrázky a ilustrace ve Stručné příručce a v tomto návodu slouží jen pro vaši referenci a mohou se lišit od skutečného vzhledu produktu.

Umístění identifikačního štítku

Štítky s číslem modelu, datem výroby (měsícem/rokem) a specifikací zdroje napájení (v souladu s příslušnými bezpečnostními předpisy) se nacházejí na zadní části televizoru nebo na obalu.

VAROVÁNÍ

Z DŮVODU ZAMEZENÍ RIZIKA POŽÁRU



UCHOVÁVEJTE TENTO
PRODUKT VŽDY Z DOSAHU
SVÍČEK NEBO JINÝCH ZDROJŮ
OTEVŘENÉHO OHNĚ.

DŮLEŽITÁ POZNÁMKA

Tento výrobek byl vyroben buď přímo nebo v zastoupení společností Sony Corporation, 1-7-1 Konan Minato-ku Tokyo, 108-0075 Japonsko. Žádosti týkající se technických požadavků na výrobky danými směrnicemi Evropské unie je třeba adresovat na zplnomocněného zástupce, kterým je Sony Deutschland GmbH, Hedelfinger Strasse 61, 70327 Stuttgart, SRN. Pro záležitost servisu a záručních podmínek se obračtejte na adresy uvedené v servisních a záručních dokumentech.

Poznámka k bezdrátovému signálu



Sony Corporation tímto prohlašuje, že tento výrobek je ve shodě se základními požadavky a dalšími příslušnými ustanoveními směrnice 1999/5/ES. Podrobnosti lze získat na následující URL:
<http://www.compliance.sony.de/>

Upozornění pro zákazníky: následující informace se vztahují pouze na přístroje prodávané v zemích podléhajících směrnicím EU.

Bezdrátový televizní systém může být provozován v následujících zemích:

AT, BE, HR, CY, CZ, DK, EE, FI, FR, DE, GR, HU, IE, IT, LV, LT, LU, MT, NL, PL, PT, SK, SI, ES, SE, GB, IS, LI, NO, CH, BG, RO, TR, AL, BA, MK, MD, RS, ME

Toto vybavení může být použito v ostatních neevropských zemích.

Bezpečnostní informace

UPOZORNĚNÍ

Baterie nesmí být vystaveny přílišnému horku, například slunečnímu světlu, ohni a podobně.

Instalace/Nastavení

Televizor instalujte a používejte podle následujících pokynů, zabráníte tak nebezpečí požáru, úrazu elektrickým proudem nebo poškození anebo zranění.

Instalace

- Televizor musí být instalován v blízkosti snadno přístupné zásuvky.
- Umístěte TV na stabilní rovný povrch tak, aby nemohlo dojít k jeho spadnutí a k poranění osob nebo poškození TV.
- Instalaci na stěnu smí provést jen kvalifikovaný servisní technik.
- Z bezpečnostních důvodů důrazně doporučujeme používání příslušenství Sony včetně:
Nástěnný držák
— SU-WL450
- Když k televizoru připevňujete montážní háky (stojan), použijte šrouby dodané s nástěnným držákem. Dodané šrouby jsou navrženy k použití, jak je vyznačeno na obrázku měřeno od montážního povrchu k montážnímu háku (stojanu). Průměr a délka šroubů se liší podle modelu nástěnného montážního rámu. Použití jiných šroubů může mít za následek vnitřní poškození televizoru nebo způsobit jeho pád apod.

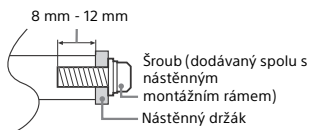

Přeprava

- Před přemístěním televizoru odpojte všechny kabely.
- K přenosu velkého televizoru jsou nutné dvě nebo tři osoby.
- Když přenášíte TV v rukou, držte je, jak je znázorněno níže. Netlačte na LCD panel a rám okolo obrazovky.

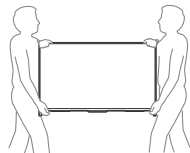

- Při přenášení televizoru dbejte na to, aby do něho nenarazil, nebo nadměrně nevíbroval.
- Jestliže vezete televizor do opravy, nebo ho stěhujete, vždy ho zabalte do originální krabice a obalového materiálu.

Větrání

- Nikdy nezakrývejte větrací otvory, ani nic nezasunujte do skříně televizoru.
- Okolo televizoru ponechte volný prostor jako na níže uvedeném obrázku.
- Důrazně doporučujeme použití nástěnného montážního rámu Sony, který zajišťuje dostatečnou cirkulaci vzduchu.

Instalace na stěně

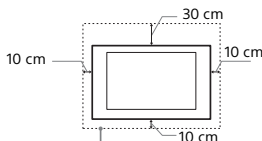

Okolo televizoru ponechte nejméně takto velký volný prostor.

Instalace se stojanem

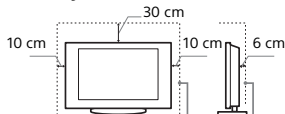

Okolo televizoru ponechte nejméně takto velký volný prostor.

- K zajištění správného větrání a zabránění usazování nečistot a prachu:
 - Nepokládejte televizor na plochu, neinstalujte ho obráceně, zadní části dopředu nebo z boku.
 - Neumísťujte televizor na polici, kobereček, postel nebo do skříně.
 - Nezakrývejte televizor látkami jako záclonami, ani různými předměty, např. novinami.
 - Neinstalujte televizor tak, jak je uvedeno na obrázku.

Cirkulace vzduchu je zablokovávaná.

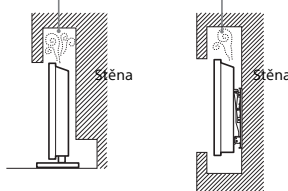

Sítový kabel

Se sítovým kabelem a zástrčkou zacházejte podle následujících pokynů, aby nedošlo k požáru, úrazu elektrickým proudem, poškození anebo zranění.

- Používejte pouze síťové kabely Sony, nikoli kabely jiných dodavatelů.
- Zasuňte zástrčku úplně do síťové zásuvky.
- Televizor používejte pouze v elektrické síti 220-240 V stř.
- Při pokládání kabelů nezapomínejte vytáhnout z bezpečnostních důvodů síťový kabel ze zásuvky a zkontrolujte, zda jste o kabely nezachytili nohama.
- Před prací na televizoru nebo před jeho stěhováním vytáhněte síťový kabel ze zásuvky.
- Sítový kabel musí být instalovaný v dostatečné vzdálenosti od tepelných zdrojů.
- Sítový kabel pravidelně vytáhněte ze zásuvky a vyčistěte ho. Pokud je zástrčka zaprášená a hromadí se na ní vlhkost, může se zhoršit její izolace a způsobit požár.

Poznámka

- Dodávaný síťový kabel nepoužívejte pro žádné jiné zařízení.
- Sítový kabel nesmí být nadměrně stlačený, ohnutý nebo zkroucený. Mohlo by dojít k poškození izolace nebo vodičů.
- Sítový kabel žádným způsobem neupravujte.
- Na síťový kabel nestavte nic těžkého.
- Při odpojování síťového kabelu ze zásuvky netahajte za síťový kabel.
- K jedné přívodní zásuvce nepřipojujte příliš mnoho spotřebičů.
- Nepoužívejte uvolněné elektrické zásuvky.

Zakázané použití

Neinstalujte, ani nepoužívejte televizor v dále uvedených místech, prostředích, nebo situacích, protože televizor by mohl špatně fungovat, nebo by mohl způsobit požár, úraz elektrickým proudem nebo poškození majetku anebo zranění.

Umístění:

- Venkovní prostor (na přímém slunečním svitu), na mořském břehu, lodi nebo jiném plavidle, v autě, v lékařských zařízeních, nestabilní umístění, v blízkosti vody, na dešti, ve vlhku nebo kouři.
- Je-li televizor umístěn v převlékárně veřejných lázní nebo u horkých pramenů, může dojít k poškození televizoru působením síry ve vzduchu odpo.



- Pro co nejlepší kvalitu obrazu nevystavujte obrazovku přímému světlu nebo slunečnímu světlu.
- Nepřemísťte televizor z chladného místa do tepla. Náhlé změny pokojové teploty by mohly způsobit kondenzaci vlhkosti. Televizor by potom mohl ukazovat nekvalitní obraz a/nebo nekvalitní barvy. Pokud by k tomu došlo, nechte vlhkost zcela odpařit, než televizor spustíte.

Prostředí:

- Horká, vlhká nebo nadměrně prašná místa; místa, na která se může dostat hmyz; tam, kde by mohl být televizor vystaven mechanickým vibracím, v blízkosti hořlavých předmětů (svíček apod.). Na televizor nesmí nic kapat nebo stříkat, ani na něm nesmí stát předměty naplněné tekutinami, jako např. vázy.
- Neumísťte televizor do vlhkých nebo prašných prostor nebo do místnosti s mastným kouřem nebo párou (blízko kuchyňských desek nebo zvlhčovačů vzduchu). Mohlo by dojít k požáru, úrazu elektrickým proudem nebo k deformaci.
- Neinstalujte televizor v místech vystavených extrémním teplotám, například na přímém slunečním světle, v blízkosti radiátoru nebo větráku topení. Televizor by se v takovém prostředí mohl přehřát, což by mohlo vést k deformaci a/nebo poruše televizoru.



Situace:

- Televizor nepoužívejte, máte-li vlhké ruce, je-li odstraněna skříň televizoru, nebo s příslušenství, které výrobce nedoporučil. Během bouřky s blesky odpojte TV od síťové zásuvky a antény.
- Neinstalujte televizor tak, aby vyčníhal do volného prostoru. Mohlo by dojít ke zranění nebo k poškození televizoru, kdyby do něj narazil člověk nebo nějaký předmět.



Poškozené díly:

- Na televizor nic neházejte. Sklo na obrazovce se může poškodit a způsobit vážný úraz.
- Jestliže povrch televizoru praskne, nedotýkejte se ho a nejprve vytáhněte kabel ze zásuvky. Jinak by mohlo dojít k úrazu elektrickým proudem.

Když televizor nepoužíváte

- Jestliže televizor nebudete několik dní používat, odpojte ho z bezpečnostních důvodů a kvůli ochraně životního prostředí od sítě.
- Pokud televizor jen vypnete, není odpojený od napájecí sítě; k úplnému odpojení od sítě vytáhněte proto zástrčku ze zásuvky.
- Některé televizory jsou však vybaveny funkcemi, které ke správnému fungování vyžadují ponechání v klidovém stavu.

Pro děti

- Nedovolte dětem, aby na televizor lezly.
- Příslušenství malých rozměrů uschovejte mimo dosah dětí, aby ho nemohly omylem spolknout.

Pokud dojde k následujícímu problému...

Pokud dojde k následujícímu problému, **vypněte** televizor a okamžitě vytáhněte přívodní kabel ze zásuvky. Požádejte svého prodejce nebo servisní středisko Sony o prohlídku televizoru kvalifikovaným servisním technikem.

Khlyby:

- Přívodní kabel je poškozený.
- Síťová zásuvka je uvolněná.
- Televizor je poškozený pádem na zem, nárazem nebo tím, že na něj něco spadlo.
- Otvory skříně propadl nějaký předmět, nebo se do něj vylila nějaká tekutina.

O teplotě LCD monitoru

Když LCD monitor používáte po delší časové období, může se okolí panelu zahřát. Když se ho dotknete rukou, může být na dotek horký.

Upozornění

Sledování televizoru

- Někteří lidé se mohou při sledování 3D obrazu nebo hraní stereoskopických 3D her cítit nepříjemně (napětí v očích, únava nebo nevolnost). Společnost Sony doporučuje všem uživatelům dělat při sledování 3D obrazu nebo hraní stereoskopických 3D her pravidelné přestávky. Délka a frekvence potřebných přestávek je v různých osob odlišná. Musíte zjistit, jaké řešení je nejlepší. Pokud se cítíte nepříjemně, přestaňte sledovat 3D obraz nebo hrát stereoskopické 3D hry, dokud se váš stav nezlepší. Přečtěte si také (i) příručky k ostatním zařízením a médiím, která s tímto televizorem používáte, (ii) naše webové stránky (<http://support.sony-europe.com/>), kde naleznete nejnovější informace. Zrak malých dětí (obzvláště těch mladších šesti let) se stále vyvíjí. Předtím, než dovolíte malým dětem sledovat 3D obraz nebo hrát stereoskopické 3D hry, poraďte se s lékařem (s pediatrem nebo očním lékařem). Dospělí musí dohlížet na malé děti a zajistit, aby dodržovaly výše uvedené doporučení.
- 3D brýle nepoužívejte, neskladujte ani nenechávejte na místech vystavených vysokým teplotám, např. na přímém slunci nebo v automobilech rozpalených sluncem.
- Když budete používat funkci simulovaného 3D, mějte na paměti, že se bude znázorněný obraz kvůli konverzi prováděné tímto televizorem lišit od původního.
- Televizor sledujte za mírného osvětlení, protože sledování televizoru při slabém světle nebo po dlouhou dobu namáhá oči.
- Používáte-li sluchátka, nastavte hlasitost tak, aby zvuk nebyl příliš silný, protože byste si mohli poškodit sluch.

LCD obrazovka

- I když je LCD obrazovka vyrobena vysoce přesnou technologií a 99,99% nebo více pixelů funguje správně, mohou se trvale objevovat černé nebo jasné světelné body (červené, modré nebo zelené). Je to způsobeno strukturálními vlastnostmi LCD obrazovky a nejedná se o závadu.
- Netlačte na přední filtr, ani po něm neškrábejte, a na horní plochu televizoru nepokládejte žádné předměty. Obraz by pak mohl být nerovnoměrný nebo by se LCD obrazovka mohla poškodit.
- Budete-li televizor používat na chladném místě, může se v obraze zobrazit skvrna, nebo obraz ztmavně. Nejde o poruchu televizoru. Tento jev po zvýšení okolní teploty zmizí.
- Při nepřetržitě zobrazení statických obrazů může dojít ke vzniku „duchů“. Po chvíli by se měl tento stav zlepšit.
- Během provozu televizoru se obrazovka i skříň přístroje zahřívají. Neznamená to ale funkční poruchu televizoru.
- LCD obrazovka obsahuje malé množství tekutých krystalů. Při její likvidaci se řiďte místními nařízeními a předpisy.

Zacházení s povrchem obrazovky/skříňky televizoru a jeho čištění

Před čištěním se ujistěte, že jste televizor odpojili vytažením kabelu ze zásuvky.

Abyste předešli zhoršení stavu materiálů nebo svrchní vrstvy obrazovky, dodržujte následující opatření.

- Prach z povrchu obrazovky/skříňky opatrně stírejte měkkým hadříkem. Nepodaří-li se prach takto odstranit, setřete jej jemným hadříkem mírně navlhčeným slabým roztokem rozředěného čistícího prostředku.
- Nikdy nestříkejte vodu ani mycí prostředky přímo na televizor. Mohla by stéct do spodní části obrazovky nebo vnějších částí, dostat se tak do televizoru a televizor tak poškodit.
- Nikdy nepoužívejte jakýkoli typ drsné houbovky, zásadité/kyselé čistící prostředky, brusné prášky ani těkavá rozpouštědla jako alkohol, benzen nebo insekticidy. Při použití těchto materiálů nebo při delším kontaktu s pryžovými nebo vinylovými materiály může dojít k poškození povrchu obrazovky a materiálu skříňky.
- K zajištění správného větrání doporučujeme pravidelné vysávání větracích otvorů.
- Je-li třeba seřídít úhel televizoru, pohybuje televizorem pomalu tak, aby nespadl nebo nesklouzl ze stojanu.



Volitelné zařízení

- Volitelná zařízení nebo jiná zařízení vysílající elektromagnetické záření neinstalujte příliš blízko televizoru. Jinak by mohlo dojít ke zkreslení obrazu anebo šumu.
- Tento produkt byl testován a shledán vhodným limitům stanoveným direktivou EMC pro použití přípojovacích kabelů kratších než 3 metry.

Doporučení pro zásuvku typu „F“

Přesah vnitřního drátu v přípojce musí být méně než 1,5 mm.

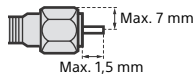

(Referenční ilustrace pro zásuvku typu F)

Upozornění na manipulaci s dálkovým ovladačem

- Při vkládání baterií dodržte správnou polaritu.
- Nepoužívejte různé typy baterií, ani neměchejte současně staré a nové baterie.
- Baterie likvidujte způsobem, který chrání životní prostředí. V některých oblastech je nutné likvidovat baterie podle předpisů. Informujte se prosím u příslušných úřadů.
- S dálkovým ovladačem zacházejte opatrně. Nepouštějte ho na zem, nešlapejte po něm, ani na něj nestříkejte žádnou tekutinu.
- Neukládejte dálkový ovladač na místo v blízkosti tepelných zdrojů, nebo na místo vystavené působení přímého slunečního svitu, nebo do vlhké místnosti.

Bezdrátová funkce jednotky

- Nepoužívejte zařízení v blízkosti zdravotních zařízení (kardiostimulátor atd.). Mohlo by dojít k selhání zdravotního zařízení.
- I když tato jednotka vysílá/přijímá zakódované signály, budete opatrní na neautorizovaný příjem. Za výsledné problémy neneseme zodpovědnost.

Likvidace televizoru



Likvidace nepotřebného elektrického a elektronického zařízení (platné v Evropské unii a dalších evropských státech uplatňujících oddělený systém sběru)

Tento symbol umístěný na výrobku nebo jeho balení upozorňuje, že by s výrobkem po ukončení jeho životnosti nemělo být nakládáno jako s běžným odpadem z domácnosti. Je nutné ho odvézt do sběrného místa pro recyklaci elektrického a elektronického zařízení. Zajištěním správné likvidace tohoto výrobku pomůžete zabránit případným negativním dopadům na životní prostředí a lidské zdraví, které by jinak byly způsobeny nevhodnou likvidací výrobku. Recyklováním materiálů, z nichž je vyroben, pomůžete ochránit přírodní zdroje. Podrobnější informace o recyklaci tohoto výrobku zjistíte u příslušného místního obecního úřadu, podniku pro likvidaci domovních odpadů nebo v obchodě, kde jste výrobek zakoupili.



Nakládání s nepotřebnými bateriemi (platí v Evropské unii a dalších evropských státech využívajících systém odděleného sběru)

Tento symbol umístěný na baterii nebo na jejím obalu upozorňuje, že s baterií opatřenou tímto označením by se nemělo nakládat jako s běžným domácím odpadem. Symbol nacházející se na určitých typech baterií může být použit v kombinaci s chemickou značkou. Značky pro rtuť (Hg) nebo olovo (Pb) se použijí, pokud baterie obsahuje více než 0,0005% rtuti nebo 0,004% olova. Správným nakládáním s těmito nepotřebnými bateriemi pomůžete zabránit možným negativním dopadům na životní prostředí a lidské zdraví, k nimž by mohlo docházet v případech nevhodného zacházení s vyřazenými bateriemi. Materiálová recyklace pomůže chránit přírodní zdroje. V případě, že výrobek z důvodů bezpečnosti, funkce nebo uchování dat vyžaduje trvalé spojení s vloženou baterií, je třeba, aby takovou baterii vyjmul z přístroje pouze kvalifikovaný personál. K tomu, aby s baterií bylo správně naloženo, předejte výrobek, který je na konci své životnosti na místo, jenž je určené ke sběru elektrických a elektronických zařízení za účelem jejich recyklace. Pokud jde o ostatní baterie, prosím, nahlédněte do té části návodu k obsluze, která popisuje bezpečné vyjmutí baterie z výrobku. Nepotřebnou baterii odevzdejte k recyklaci na příslušné sběrné místo. Pro podrobnější informace o recyklaci tohoto výrobku či baterii kontaktujte, prosím, místní obecní úřad, podnik zabezpečující místní odpadové hospodářství nebo prodejnu, kde jste výrobek zakoupili.

Připojení stolního stojanu (alternativní)

Stolní stojan můžete z rohové do prostřední polohy změnit podle pokynů uvedených níže.

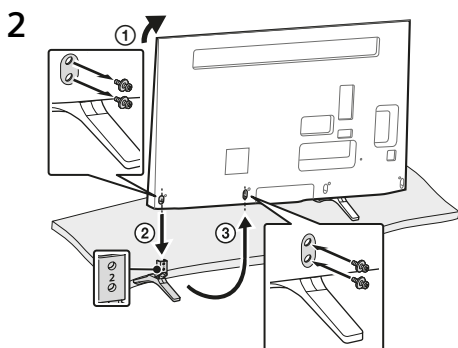
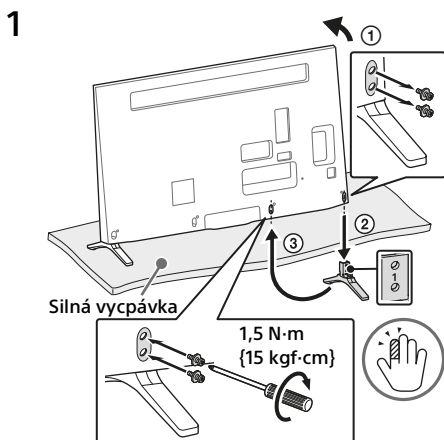
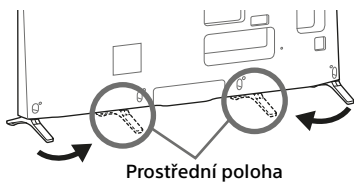

Poznámka

K provedení instalace jsou zapotřebí alespoň dva lidé.

Montáž televizoru na zeď

Tento návod k použití televizoru popisuje pouze kroky přípravy montáže televizoru před její samotnou montáží na zeď.

Pro zákazníky:

Společnost Sony za účelem ochrany produktu a z důvodů bezpečnosti důrazně doporučuje, aby instalaci televizoru provedl prodejce Sony nebo autorizovaný dodavatel. Nepokoušejte se o jeho instalaci sami.

Pro prodejce a dodavatele Sony:

Během instalace, pravidelné údržby a prohlídek výrobku důsledně dbejte na bezpečnost.

Instalace tohoto produktu vyžaduje dostatečné zkušenosti, zejména pak pro posouzení, zda zeď unese váhu televizoru. Připevnění tohoto produktu na zeď byste měli svěřit prodejcům Sony nebo autorizovaným dodavatelům a během instalace věnovat patřičnou pozornost bezpečnosti. Společnost Sony nenesе žádnou odpovědnost za poškození nebo zranění způsobené nesprávnou manipulací nebo instalací.

K montáži televizoru na zeď použijte nástěnný držák SU-WL450 (není součástí dodávky). Při montáži nástěnného držáku také nahlédněte do Návodu k použití a do Instalační příručky dodané s nástěnným držákem.

Poznámka

- Vyšroubované šrouby uschovejte na bezpečném místě mimo dosah dětí.

1 Vyšroubujte šrouby ze zadní části televizoru.

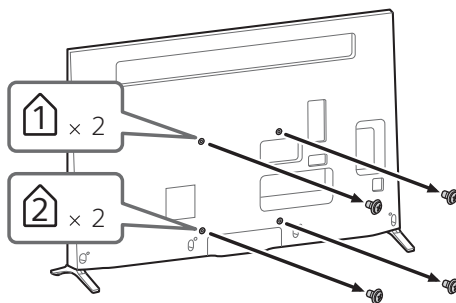

2 Před instalací nástěnného držáku připevněte k zadní části televizoru příslušenství pro montáž na zeď (H) (dodané s televizorem) (tak, aby bylo vodorovně se zdí). V případě superúzké montáže tento krok nemusíte provádět.

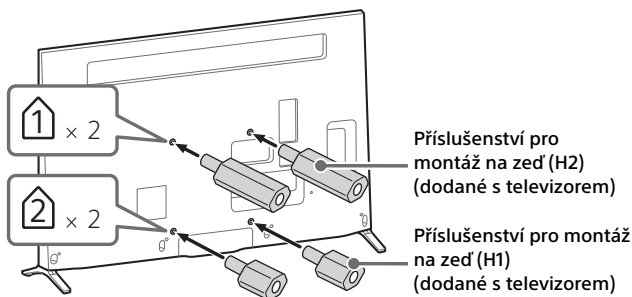

Standardní montáž



Superúzká montáž*



- * Když použijete způsob montáže Super Slim (u stěny), nebudete moci použít některé konektory v zadní části televizoru.

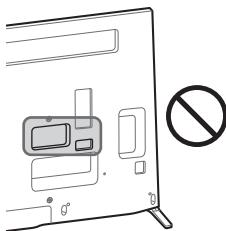

Poznámka

- Pokud používáte elektrický šroubovák, nastavte utahovací moment přibližně na 1,5 N·m {15 kgf·cm}.

Řešení problémů

Když bliká osvětlení LED červeně, spočítejte, kolikrát zabliká (časový interval je 3 sekundy).

Pokud Osvětlení LED bliká červeně, resetujte TV odpojením napájecího kabelu od TV na dvě minuty, potom TV zapněte.

Pokud problém přetrvává, obraťte se na svého prodejce nebo na servisní středisko Sony a uveďte, kolikrát Osvětlení LED červeně blikla (interval je tři sekundy). Stiskněte I/⏻ na TV, abyste ji vypnuli, odpojte napájecí kabel a informujte svého prodejce nebo servisní středisko Sony.

Když osvětlení LED neblíká, zkontrolujte následující položky v tabulkách.

Můžete také nahlédnout do části [Řešení problémů] v příručce i-Manual nebo provést autodiagnostiku pomocí volby ? [Nápověda] → [Zákaznická podpora] → [Diagnostika]. Pokud bude problém přetrvávat, nechte televizor opravit kvalifikovanými pracovníky servisu.

Problémy a řešení

Žádný obraz (tmavá obrazovka) a žádný zvuk.

- Zkontrolujte anténní/kabelové připojení.
- Připojte televizor ke zdroji napájení a na televizoru nebo na dálkovém ovládacím stiskněte I/⏻.

Některé programy nelze naladit.

- Zkontrolujte anténu.
- Satelitní kabel může být zkratován, nebo mohou být závady v připojení kabelu. Prosím vypněte televizor pomocí síťového vypínače Zap/Vyp, zkontrolujte kabel i připojení a pak TV znovu zapněte.
- Zadaný kmitočet je mimo rozsah. Poradte se prosím s poskytovatelem vašeho satelitního vysílání.

Nebyly nalezeny žádné služby (programy) kabelové televize.

- Zkontrolujte připojení kabelu nebo konfiguraci ladění.
- Zkuste spustit [Automatické digitální ladění] zvolením možnosti [Pozemní] namísto možnosti [Kabelové].

Dálkové ovládání nefunguje.

- Vyměňte baterie.
- Televizor je pravděpodobně v režimu SYNC. Stiskněte tlačítko **SYNC MENU**, vyberte položku [Ovládání televizoru] a pak vyberte pro ovládání televizoru možnost [Home (Menu)] nebo [Možnosti].

Zapomněli jste heslo funkce [Rodičovský zámek].

- Zadejte PIN kód 9999. (PIN kód 9999 je vždy přijat.)

Panel televizoru se zahřívá.

- Když je televizor používán delší dobu, panel se zahřeje.
Na dotek může být horký.

Pokud je TV zablokováno, je prázdná obrazovka nebo nereaguje na tlačítka na TV nebo dálkovém ovládacím.

- Proveďte jednoduchý restart televizoru odpojením napájecí sítě šňůry na dobu dvou minut a pak ji znovu zapojte.

Na televizoru nelze najít tlačítka I/⏻, CH+/-, ⏪ +/-, ⏩ +/-, [Mute], [Info] a HOME.

- Umístění tlačítek na televizoru je uvedeno na obrázku níže.

Zadní část televizoru

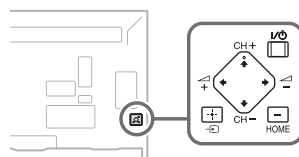

Je zapnuto osvětlení LED.

- Pokud nechcete, aby se rozsvěcelo osvětlení LED, můžete ho vypnout. Stiskněte **HOME**, potom zvolte [Nastavení] → [Systémová nastavení] → [Obecné nastavení] → [Osvětlení LED] → [Vyp]. Můžete také stisknout **OPTIONS**, potom zvolit [Osvětlení LED] → [Vyp].

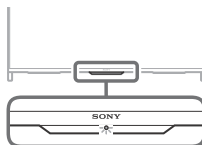

Připojení k bezdrátovému routeru prostřednictvím WPS není možné.

- Pokud používáte zabezpečení WEP, zvolte [Jednoduchý] → [Wi-Fi] → [Připojit pomocí seznamu sítí]. Potom zvolte název sítě (SSID), ke které se chcete připojit.

V síťovém nastavení nelze najít název požadované sítě.

- Zvolte [[Ruční zadání]] a stiskněte ⊕ pro zadání názvu sítě.

Specifikace

Systém

Typ panelu

Panel LCD (displej s kapalnými krystaly),
Podsvícení LED

Televizní systém

Analogové: V závislosti na volbě země/oblasti:

B/G, D/K, L, I, M

Digitální: DVB-T/DVB-C
DVB-T2

Satelit: DVB-S/DVB-S2

Systém barev/videoa

Analogové: PAL, SECAM, NTSC3.58, NTSC4.43

Digitální: Viz příručka i-Manual.

Výběr kanálů

Analogové: UHF/VHF/kabelové, V závislosti na volbě země/oblasti.

Digitální: UHF/VHF/kabelové, V závislosti na volbě země/oblasti.

Satelit: mezifrekvenční kmitočty 950-2150 MHz

Zvukový výstup

10 W + 10 W

Bezdrátová technologie

Protokol IEEE802.11a/b/g/n

Vstupní/Výstupní konektory jack

Anténní kabel

75 ohmová externí zásuvka pro VHF/UHF

Satelitní anténa

Konektor typ F (zásuvka), IEC169-24, 75 ohmová.

DiSeqC 1.0, LNB 13 V/18 V a tón 22 kHz,

Rozvod jediným kabelem EN50494.

 /  AV1

21pinový konektor typu scart (standard CENELEC)
včetně audio/video vstupu, vstupu RGB a
televizního audio/video výstupu.

 /  COMPONENT IN

YPbPr (komponentní video): 1080p (50, 60 Hz),

1080i (50, 60 Hz), 720p (50, 60 Hz), 576p, 576i,

480p, 480i

Audio vstup (phono konektory)

 AV2

Video vstup (běžný konektor phono se vstupem
Y)

HDMI IN 1, 2, 3, 4

Video (2D): 1080p (30, 50, 60 Hz), 1080/24p, 1080i (50, 60 Hz), 720p (30, 50, 60 Hz), 720/24p, 576p, 576i, 480p, 480i, PC formáty

Video (3D):

Frame Packing: 1080p (30 Hz), 1080/24p, 1080i (50, 60 Hz), 720p (30, 50, 60 Hz), 720/24p
Vedle sebe: 1080p (50, 60 Hz), 1080/24p, 1080i (50, 60 Hz), 720p (50, 60 Hz)
Nad/pod: 1080p (30, 50, 60 Hz), 1080/24p, 1080i (50, 60 Hz), 720p (50, 60 Hz)

Audio: 5.1 kanálový lineární PCM: 32, 44,1 a 48 kHz, 16, 20 a 24 bitů, Dolby Digital ARC (Audio Return Channel) (pouze port HDMI IN 2)

MHL (společný s HDMI IN 1)

Video (2D): 1080p (30 Hz), 1080/24p, 1080i (50, 60 Hz), 720p (30, 50, 60 Hz), 720/24p, 576p, 576i, 480p, 480i

Video (3D):

Vedle sebe: 1080/24p, 1080i (50, 60 Hz), 720p (50, 60 Hz)
Nad/pod: 1080p (30 Hz), 1080/24p, 1080i (50, 60 Hz), 720p (50, 60 Hz)

Audio: 5.1 kanálový lineární PCM: 32, 44,1 a 48 kHz, 16, 20 a 24 bitů, Dolby Digital

🔊 DIGITAL AUDIO OUT (OPTICAL)

Digitální optický konektor jack (dvoukanálový lineární PCM, Dolby Digital)

🔊 AUDIO OUT/🔊

Audio výstup (stereofonní mini jack konektor)
Konektor sluchátek
(podporuje výstup do basového reproduktoru)

🔌 1 (HDD REC), 2

Port pro zařízení USB HDD (pouze port 1),
Port USB



Slot CAM (modul podmíněného přístupu)

🌐 LAN

Konektor 10BASE-T/100BASE-TX (V závislosti na operačním prostředí sítě se rychlost připojení může lišit. Komunikační rychlost a kvalita komunikace 10BASE-T/100BASE-TX není pro tento televizor zaručena.)

Ostatní

Volitelné příslušenství

Dálkové ovládání Touchpad: RMF-ED004
Nástěnný držák: SU-WL450
Modul kamery s mikrofonem: CMU-BR200/
CMU-BR100
Bezdrátový subwoofer: SWF-BR100
MHL kabel: DLC-MB10/DLC-MB20/DLC-MC10/
DLC-MC20
Aktivní 3D brýle: TDG-BT500A



Provozní teplota

0 °C – 40 °C

Provozní vlhkost

Relativní vlhkost 10 % - 80 % (nekondenzující)

Napájení a jíné

Požadavky na napájení

220 V - 240 V AC, 50 Hz

Třída energetické účinnosti

A+

Velikost obrazovky (úhlopříčka) (Přibl.)

60 palců / 152,5 cm

Spotřeba energie

v režimu [Standardní]

105 W

v režimu [Živý]

201 W

Průměrná roční spotřeba energie*1

146 kWh

Spotřeba energie v pohotovostním režimu*2

0,25 W (13 W v režimu aktualizace softwaru/EPG)

Rozlišení obrazu

1 920 bodů (vodorovně) × 1 080 řádků (svisle)

Rozměry (Přibl.) (š × v × h)

se stolním stojanem

137,1 × 84,1 × 32,3 cm

bez stolního stojanu

137,1 × 79,9 × 9,3 cm

Hmotnost (Přibl.)

se stolním stojanem

34,7 kg

bez stolního stojanu

33,7 kg

- *1 Spotřeba energie za rok spočítaná na základě spotřeby televizoru zapnutého 4 hodiny denně po 365 dní. Skutečná spotřeba energie závisí na způsobu používání televizoru.
- *2 Specifikovaná spotřeba energie v pohotovostním režimu je dosažena po dokončení nezbytných vnitřních procesů televizoru.

Poznámka

- Náhražku karty ze slotu CAM (modul podmíněného přístupu) televizoru vyjměte pouze tehdy, chcete-li do slotu CAM vložit kartu Smart.
- Dostupnost volitelného příslušenství závisí na zemi/oblasti/modelu televizoru/zásobách na skladě.
- Vzhled a specifikace se mohou změnit bez předchozího upozornění.
- Tento televizor obsahuje MHL 2.

Poznámky k funkcím digitální televize

- Všechny funkce související s digitálními televizí (DVB) budou fungovat pouze v zemích nebo oblastech, ve kterých jsou šířeny signály digitálního pozemního vysílání DVB-T/DVB-T2 (MPEG-2 a H.264/MPEG-4 AVC), nebo kde je přístup ke kompatibilní kabelové službě DVB-C (MPEG-2 a H.264/MPEG-4 AVC). Ověřte si laskavě u svého místního prodejce, zda v místě, kde žijete, lze přijímat signál DVB-T/DVB-T2, nebo se zeptejte svého poskytovatele kabelového vysílání, zda je jeho kabelová služba DVB-C vhodná k použití s tímto televizorem.
- Poskytovatel kabelového vysílání může za takové služby vyžadovat dodatečné poplatky nebo souhlas se svými smluvními podmínkami.
- Přestože televizor splňuje specifikace DVB-T/DVB-T2 a DVB-C, nelze zaručit kompatibilitu s budoucím pozemním DVB-T/DVB-T2 a kabelovým DVB-C digitálním vysíláním.
- Některé funkce digitální televize nemusí být v některých zemích/oblastech k dispozici a kabelový režim DVB-C nemusí s některými poskytovateli fungovat správně.

Informace o obchodních značkách

- Výrazy HDMI a HDMI High-Definition Multimedia Interface a logo HDMI jsou ochranné známky nebo registrované ochranné známky společnosti HDMI Licensing LLC ve Spojených státech a jiných zemích.
- DLNA®, logo DLNA a DLNA CERTIFIED® jsou obchodní značky, servisní značky nebo certifikační značky organizace Digital Living Network Alliance.
- Vyrobeno na základě licence poskytnuté společností Dolby Laboratories. Dolby a symbol dvojitého D jsou ochranné známky společnosti Dolby Laboratories.
- „BRAVIA“ a BRAVIA jsou obchodní značky Sony Corporation.
- TrackID je ochranná známka nebo registrovaná ochranná známka společnosti Sony Mobile Communications AB.
- Gracenote, Gracenote eyeQ, Gracenote VideoID, Gracenote Video Explore, Gracenote MusicID, logo a ligatura Gracenote a logo „Powered by Gracenote“ jsou buď registrované obchodní známky nebo obchodní známky společnosti Gracenote ve Spojených státech a/nebo jiných zemích.
- Opera® Devices SDK from Opera Software ASA. Copyright 1995-2014 Opera Software ASA. All rights reserved.
- Wi-Fi, Wi-Fi Direct a Miracast jsou ochranné známky nebo registrované ochranné známky společnosti Wi-Fi Alliance.
- „Logo Sony Entertainment Network“ a „Sony Entertainment Network“ jsou ochranné známky společnosti Sony Corporation.
- MHL, Mobile High-Definition Link a logo MHL jsou obchodní známky nebo registrované obchodní známky společnosti MHL Licencováno, LLC.
- Informace o patentech DTS naleznete na stránce <http://patents.dts.com>. Vyrobeno na základě licence od společnosti DTS Licensing Limited. DTS, symbol a DTS spolu se symbolem jsou registrované obchodní známky společnosti DTS, Inc. © DTS, Inc. Všechna práva vyhrazena.
- Designed with UEI Technology™ Under License from Universal Electronics Inc. Portions © UEI 2000 – 2013

- Slovní značka a loga Bluetooth® jsou majetkem společnosti Bluetooth SIG, Inc. a jakékoliv využívání těchto značek společností Sony Corporation podléhá licenci. Ostatní obchodní značky a obchodní názvy jsou majetkem příslušných vlastníků.
- DiSEqC™ je ochranná známka společnosti EUTELSAT.
Tento televizor podporuje DiSEqC 1.0. Tento televizor není určen k ovládání antén s motorovým pohonem.

Obsah

DÔLEŽITÉ UPOZORNENIE	2
Informácie o bezpečnosti	3
Preventívne pokyny	4
Montáž stolového stojana (alternatíva)	6
Montáž TV prijímača na stenu	7
Riešenie problémov	9
Problémy a riešenia	9
Technické parametre	10

Úvod

Ďakujeme vám, že ste si vybrali tento výrobok značky Sony. Pred uvedením tohto televízneho prijímača do činnosti si pozorne prečítajte tento návod a odložte si ho pre prípad budúcej potreby.

Poznámka

- Pred uvedením tohto TV prijímača do činnosti si prečítajte časť „Informácie o bezpečnosti“ (strana 3).
- Obrázky a ilustrácie použité v sprievodcovi rýchlym uvedením do prevádzky a v tomto návode slúžia len na referenčné účely a môžu sa líšiť od vzhľadu samotného produktu.

Umiestnenie identifikačného štítku

Štítky s číslom modelu, dátumom výroby (mesiac/rok) a s údajmi o napájacom zdroji (v súlade s platnými bezpečnostnými predpismi) sa nachádzajú na zadnej časti TV prijímača alebo na balení.

VÝSTRAHA

SVIEČKY A INÝ

OTVORENÝ PLAMEŇ

DRŽTE VŽDY V DOSTATOČNEJ
VZDIALENOSTI OD TOHTO
VÝROBKU, ABY STE PREDÍŠLI
ŠÍRENIU OHŇA.



DÔLEŽITÉ UPOZORNENIE

Tento výrobok je vyrobený priamo alebo v mene Sony Corporation, 1-7-1 Konan Minato-ku, Tokyo, 108-0075 Japonsko. Otázky či výrobok vyhovuje požiadavkám podľa legislatívy Európskej únie treba adresovať na autorizovaného zástupcu Sony Deutschland GmbH, Hedelfinger Strasse 61, 70327 Stuttgart, Nemecko. V akýchkoľvek servisných alebo záručných záležitostiach prosím kontaktujte adresy uvedené v separátnych servisných alebo záručných dokumentoch.

Poznámka k bezdrôtovému signálu



Spoločnosť Sony Corporation týmto vyhlasuje, že toto zariadenie spĺňa základné požiadavky a všetky príslušné ustanovenia Smernice 1999/5/ES. Podrobnosti získate na nasledovnej webovej adrese: <http://www.compliance.sony.de/>

Poznámka pre spotrebiteľov: nasledujúce informácie sa vzťahujú iba na zariadenie predávané v krajinách, v ktorých platia smernice EÚ.

Bezdrôtový systém môžete používať iba v týchto krajinách:

AT, BE, HR, CY, CZ, DK, EE, FI, FR, DE, GR, HU, IE, IT, LV, LT, LU, MT, NL, PL, PT, SK, SI, ES, SE, GB, IS, LI, NO, CH, BG, RO, TR, AL, BA, MK, MD, RS, ME

Toto zariadenie môžete používať v krajinách mimo Európsku úniu.

Informácie o bezpečnosti

VAROVANIE

Batérie nesmú byť vystavené nadmernému teplu, napríklad slnečnému svetlu, ohňu a podobne.

Inštalácia/Nastavenie

Televízny prijímač nainštalujte a používajte v súlade s doloženými uvedenými pokynmi, aby ste predišli vzniku rizika požiaru, úderu elektrického prúdu, poškodeniam alebo úrazom.

Inštalácia

- Televízny prijímač treba nainštalovať v blízkosti ľahko dostupnej sieťovej zásuvky.
- Umiestnite televízny prijímač na stabilný rovný povrch, aby nespadol a nespôsobil zranenie alebo aby sa nepoškodil televízny prijímač.
- Inštaláciu na stene môže uskutočniť iba kvalifikovaný pracovník servisu.
- Z bezpečnostných dôvodov rozhodne odporúčame používať príslušenstvo značky Sony, ako napr.:
Montážna konzola na stenu
– SU-WL450
- Dbajte na to, aby ste použili skrutky dodané s montážnou konzolou na stenu, keď montážne háky (stojan) pripievňujete k televízoru. Dodané skrutky sú navrhnuté tak, ako sa to uvádza na ilustrácii, keď sa meria od pripievňovacej plochy montážneho háku (stojana).
- Priemer a dĺžka skrutky závisia od modelu konzoly na montáž na stenu.
- Použitie iných ako dodávaných skrutiek môže mať za následok vnútorné poškodenie televízneho prijímača, alebo spôsobiť jeho pád atď.

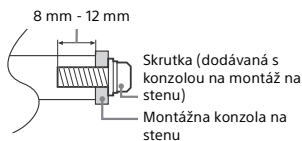

Preprava

- Pred premiestňovaním televízneho prijímača odpojte všetky káble.
- Na prenášanie veľkého televízneho prijímača sú potrební dvaja alebo traja ľudia.
- Pri prenášaní držte televízny prijímač tak, ako je to znázornené nižšie. LCD panel a rám okolo obrazovky chráňte pred zvýšeným namáhaním.

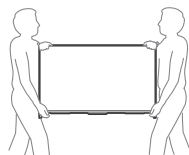

- Pri prenášaní a preprave chráňte televízny prijímač pred nárazmi alebo nadmernými vibráciami.
- Pri preprave do opravy alebo pri sťahovaní zabaľte televízny prijímač do pôvodného kartónu a baliaceho materiálu.

Vetranie

- Vetracie otvory skrinky nikdy nezakrývajte a nič dovnútra prístroja neskrájajte.
- Ponechajte voľný priestor okolo televízneho prijímača ako na ilustrácii dolu.
- Rozhodne odporúčame použiť nástenný držiak značky Sony, aby sa zaručila dostatočná cirkulácia vzduchu.

Nainštalovaný na stene

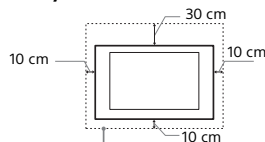

Okolo prijímača ponechajte najmenej takýto voľný priestor.

Nainštalovaný na podstavci

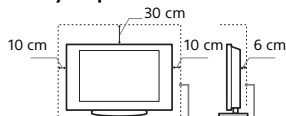

Okolo prijímača ponechajte najmenej takýto voľný priestor.

- Na zaručenie dostatočného vetrania a na predchádzanie usadzovaniu nečistôt alebo prachu:
 - Televízny prijímač nekladte na plochu, neinštalujte ho hlavou dolu, dozadu ani nabok.
 - Televízny prijímač nekladte na policu, koberec, posteľ ani do skrine.
 - Televízny prijímač nepokrývajte textíliami, ako sú záclony, ani predmetmi ako noviny a pod.
 - Televízny prijímač neinštalujte podľa ilustrácie dolu.

Cirkulácia vzduchu je zablokovaná.

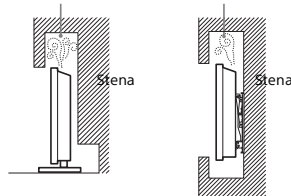

Sieťový kábel

Pri manipulácii so sieťovým káblom a zásuvkou dodržiavajte nasledujúce zásady, aby ste predišli vzniku rizika požiaru, úderu elektrického prúdu, poškodeniam alebo úrazom:

- Používajte iba sieťové káble dodávané spoločnosťou Sony, nie od iných dodávateľov.
- Vidlicu zasuňte úplne do sieťovej zásuvky.
- Televízny prijímač pripájajte iba k sieti 220-240 V striedavých.
- Pri zapájaní káblov sa pre vlastnú bezpečnosť presvedčíte, že napájací kábel je odpojený. Nedotýkajte sa kábových konektorov.
- Predtým, ako budete s televíznym prijímačom pracovať alebo ho premiestňovať, odpojte napájací kábel od sieťovej zásuvky.
- Napájací kábel nepribližujte k zdrojom tepla.
- Sieťovú vidlicu odpojte a pravidelne ju čistite. Ak je vidlica zaprášená a pohlcuje vlhkosť, môže sa znegodnotiť jej izolácia, čo môže spôsobiť požiar.

Poznámka

- Dodávaný napájací kábel nepoužívajte so žiadnym iným zariadením.
- Napájací kábel príliš nestláčajte, neohybajte ani neskrúčajte. Mohli by sa obnažiť alebo zlomiť žily kábla.
- Napájací kábel neupravujte.
- Nekladte na napájací kábel nič ťažké.
- Pri odpojení vidlice netahajte za napájací kábel.
- Nepripájajte príliš veľa spotrebičov k tej istej sieťovej zásuvke.
- Nepoužívajte uvoľnenú sieťovú zásuvku.

Zakázané použitie

Televízny prijímač neinštalujte a nepoužívajte na miestach, v prostredí alebo v situácii, uvádzaných ďalej v texte, pretože môže dôjsť k poruche televízneho prijímača a následne k požiaru, úderu elektrickým prúdom, poškodeniu a/alebo k úrazu.

Umiestnenie:

- Vonku (na priamom slnečnom svetle), na morskom pobreží, na lodi alebo inom plavidle, vo vozidle, v zdravotníckych zariadeniach, na nestabilných miestach, v blízkosti vody, na daždi, pri vlhkosti alebo dyme.
- Ak sa TV prijímač umiestni do šatne verejnej plavárne alebo termálnych prameňov, môže sa poškodiť sírou prenášanou vzduchom atď.



- Aby ste dosiahli najlepšiu kvalitu obrazu, nevystavujte obrazovku priamemu osvetleniu alebo slnečnému svetlu.
- TV prijímač neprenášajte z chladného prostredia do teplého. Náhle zmeny teploty miestnosti môžu zapríčiniť kondenzáciu vlhkosti. Výsledkom toho môže byť nekvalitný obraz a/alebo nekvalitné farby. Ak sa tak stane, pred zapnutím napájania TV prijímača nechajte vlhkosť celkom vyparíť.

Prostredie:

- Miesta, ktoré sú horúce, vlhké alebo nadmerne prašné; miesta kam môže preniknúť hmyz; vystavené mechanickým vibráciám, v blízkosti horľavých predmetov (sviečky a pod.). Televízny prijímač chráňte pred odstreknutými alebo kvapkajúcimi tekutinami. Nekladte na televízny prijímač žiadne predmety naplnené tekutinou, ako sú vázy a pod.
- TV prijímač neumiestňujte do vlhkého a prašného prostredia alebo do priestorov s výskytom olejového dymu alebo výparov (v blízkosti kuchynských pracovných stolov alebo zvlhčovačov). Mohlo by to spôsobiť požiar, elektrický šok alebo deformácie.
- Televízor neumiestňujte na miesta vystavené extrémnym teplotám, ako priame slnečné žiarenie, blízko radiátorov alebo ohrievačov. Televízor sa môže v takýchto podmienkach prehriať a následne sa môže zdeformovať kryt alebo sa môže vyskytnúť porucha.

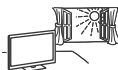

Situácia:

- Nepoužívajte, ak máte mokré ruky, s demontovanou skrinkou alebo s pripojenými prístrojmi, ktoré výrobca neodporúča. Počas búrkový odpojte televízny prijímač od sieťovej zásuvky a od antény.
- TV prijímač neinštalujte tak, aby trčal do otvoreného priestoru. Môže to spôsobiť poranenie alebo poškodenie nárazom do TV prijímača.



Rozbité kúsky:

- Do televízneho prijímača nič nehadzte. Sklo na obrazovke sa môže nárazom poškodiť a spôsobiť vážny úraz.
- Ak povrch televízneho prijímača praskne, nedotýkajte sa ho, až kým neodpojíte napájací kábel. V opačnom prípade hrozí úder elektrickým prúdom.

Ak sa prijímač nepoužíva

- Ak televízny prijímač nebudete niekoľko dní používať, odpojte ho od napájania z dôvodov ochrany životného prostredia a bezpečnosti.
- Pretože vypnutím sa televízny prijímač od siete úplne neodpojí, na úplné odpojenie televízneho prijímača je potrebné vytiahnuť vidlicu zo sieťovej zásuvky.
- Niektoré televízne funkcie však môžu mať funkcie, ktoré si na správne fungovanie vyžadujú, aby bol televízny prijímač ponechaný v pohotovostnom režime.

Pre deti

- Nedovoľte, aby deti vyliezali na televízny prijímač.
- Drobné prísuškovité a nesmie ponechať v dosahu detí, pretože by mohli byť omylom prehnuté.

AK BY SA VYSKYTLI NASLEDUJÚCE PROBLÉMY...

AK BY SA VYSKYTLI NIEKOTRÝ Z NASLEDUJÚCICH PROBLÉMOV, TELEVÍZNY PRIJÍMAČ **VYPNITE** A OKAMŽITE ODPOJTE NAPÁJACÍ KÁBEL.

Požiadajte predaju alebo servisné stredisko Sony, aby prijímač skontroloval odborník.

Keď:

- Napájací kábel je poškodený.
- Sieťová zásuvka je uvoľnená.
- Televízny prijímač bol poškodený pádom, úderom alebo predmetom, ktorý naň dopadol.
- Cez otvory v skrinke prenikne do prijímača tekutina alebo iný predmet.

Informácie o teplote LCD monitora

Keď LCD monitor používate dlhšiu dobu, okolité časti panela sa nahrejú. Môžete to cítiť, keď sa ho dotknete rukou.

Preventívne pokyny

Sledovanie televízneho programu

- Niektorým ľuďom môže byť sledovanie 3D obrazu alebo hranie stereoskopických 3D hier nepríjemné (bolenie alebo vysilenie očí, únava či nevoľnosť). Sony odporúča všetkým divákum, aby si pri sledovaní 3D obrazu alebo hraní stereoskopických 3D hier dopriali pravidelné prestávky. Dĺžka a frekvencia potrebných prestávok sa môžu líšiť u jednotlivých osôb. Sami musíte rozhodnúť, čo vám vyhovuje najviac. Ak sa stretnete s nepríjemným pocitom, prestaňte sledovať 3D obraz alebo hrať stereoskopické 3D hry, kým nepríjemný pocit nepominie; v prípade potreby sa poraďte s lekárom. Zároveň si prečítajte aktuálne informácie (i) v príručkách ostatných zariadení alebo médií používaných s týmto televízorom a (ii) na našich webových stránkach (<http://support.sony-europe.com/>). Zrak malých detí (najmä vo veku do šiest rokov) sa stále vyvíja. Predtým ako povolíte malým deťom sledovať 3D obraz alebo hrať stereoskopické 3D hry sa poraďte s lekárom (napr. detským alebo očným lekárom). Dospelé osoby musia dohliadať na to, aby sa malé deti riadili vyššie uvedenými odporúčaniami.
- Nepoužívajte, nekladajte ani nenechávajte 3D okuliare na miestach s vysokou teplotou, napr. na priamom slnečnom svetle alebo v autách vyhriatych od slnka.
- Pri používaní simulovaného 3D efektu, upozorňujeme, že z dôvodu konverzie uskutočnenej touto televíziou sa mení zobrazený obraz z pôvodného originálu.
- Televízny program sledujte pri miernom osvetlení, pretože sledovanie televízneho prijímača pri slabom osvetlení alebo po dlhšiu dobu namáha vaše oči.
- Pri používaní slúchadiel si nastavte vhodnú hlasitosť, pretože príliš vysoká úroveň môže spôsobiť poškodenie sluchu.

Obrazovka LCD

- Hoci sa obrazovka LCD vyrába použitím vysoko presnej technológie a 99,99% a viac pixelov je funkčných, na obrazovke LCD môžu byť trvalo čierne alebo jasné body (červené, modré alebo zelené). Ide o konštrukčnú charakteristiku obrazovky LCD a nejde o jej poruchu.
- Celny filter sa nesmie stláčať ani poškriabať, na tento televízny prijímač nekladte žiadne predmety. Zobrazenie by mohlo byť nerovnomerné a mohla by sa poškodiť obrazovka LCD.
- Ak sa tento televízny prijímač používa na chladnom mieste, na zobrazení sa môžu prejavíť škvrny alebo obraz môže stmavnúť. Nie je to príznak poruchy. Po zvýšení teploty tieto javy zmiznú.
- Ak sa trvalo zobrazujú nepohyblivé zobrazenia, môžu sa prejavíť „duchovia“. Po niekoľkých okamihoch môžu zmiznúť.
- Pri používaní tohto televízneho prijímača sa obrazovka a skrinka môže zahrievať. Nie je to príznak poruchy.
- Obrazovka LCD obsahuje malé množstvo tekutých kryštálov. Pri likvidácii dodržiavajte platné nariadenia a predpisy.

Zaochádzanie s povrchom obrazovky a skrinkou televízneho prijímača a ich čistenie

Pred čistením sa presvedčíte, či je odpojený napájací kábel pripájajúci televízny prijímač k sieťovej zásuvke.

Aby ste predišli znehodnocovaniu materiálu alebo povrchu obrazovky, dodržiavajte nasledujúce preventívne zásady.

- Prach z povrchu obrazovky/skrinky utierajte jemne a mäkkou handričkou. Ak prach odoláva, utrite ho mäkkou handričkou jemne navlhčenou do rozriedeného roztoku neagresívneho čistiaceho prostriedku.
- Nikdy nestriekajte vodu ani čistiaci prostriedok priamo na televízor. Môže kvapkať na spodnú časť obrazovky alebo vonkajších častí a dostať sa do televízora, pričom môže spôsobiť poškodenie televízora.
- Nikdy nepoužívajte abrazívne špongie, čističe obsahujúce lúh alebo kyselinu, prášok na riad ani prchavé rozpúšťadlá ako je alkohol, benzén, riedidlo alebo insekticíd. Používanie takýchto materiálov alebo dlhodobý kontakt s gumovými alebo vinylovými materiálmi môže spôsobiť poškodenie povrchu obrazovky a materiálu skrinky.
- Na zaručenie dostatočného vetrania sa odporúča pravidelne povysávať vetracie otvory.
- Pri zmene uhla natočenia televízneho prijímača pohybujte prijímačom pomaly, aby nespadol zo stojana a neprevrhol sa.



Prídavné zariadenia

- Prídavné zariadenia a všetky ostatné zariadenia vyžarujúce elektromagnetické žiarenie nepribližujte k televízemu prijímaču. Nedodržanie tejto podmienky môže spôsobiť deformáciu zobrazenia a/alebo šum vo zvuku.
- Toto zariadenie bolo testované a je v zhode s obmedzeniami podľa smernice o elektromagnetickej kompatibilitate pri použití pripojného signálneho kábla kratšieho než 3 metre.

Odporúčanie pre konektor typu F

Dĺžka vystupujúceho vnútorného drôtu z konektora musí byť menšia ako 1,5 mm.

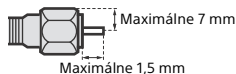

(Referenčný obrázok pre konektor typu F)

Upozornenie týkajúce sa manipulácie s diaľkovým ovládačom

- Pri vkladaní batérií dodržiavajte ich polaritu.
- Nepoužívajte rôzne druhy batérií ani staré batérie s novými.
- Batérie zneškodňujte tak, aby neznečistovali životné prostredie. V niektorých krajinách môže byť zneškodňovanie batérií regulované. Obráťte sa na miestny úrad kvôli informáciám o zneškodňovaní.
- S diaľkovým ovládačom zaochádzajte ohľaduplne. Nestečajte ho padnúť, nestúpajte naň, nepolievajte ho žiadnymi tekutinami.
- Diaľkový ovládač nesmie byť položený v blízkosti zdroja tepla, na mieste vystavenom účinkom priameho slnečného svetla, ani vo vlhkej miestnosti.

Funkcia bezdrôtového pripojenia jednotky

- Toto zariadenie nepoužívajte v blízkosti lekárskeho prístroja (kardiostimulátor, atď.) lebo by mohlo dôjsť k poruche lekárskeho prístroja.
- Hoci, toto zariadenie vysiela/prijíma zakódované signály, dávajte pozor na neoprávnený príjem. Nenesieme žiadnu zodpovednosť za prípadné ťažkosti.

Likvidácia televízneho prijímača



Likvidácia starých elektrických a elektronických prístrojov (vzťahuje sa na Európsku úniu a európske krajiny so systémami oddeleného zberu)

Tento symbol na výrobku alebo na jeho obale znamená, že výrobok nesmie byť spracovávaný ako komunálny odpad. Musí sa odovzdať do príslušnej zberne na recykláciu elektrických a elektronických zariadení. Zaručením správnej likvidácie tohto výrobku pomôžete pri predchádzaní potenciálnych negatívnych dopadov na životné prostredie a na zdravie človeka, ktoré by mohli byť zapríčinené nevhodným zaochádzaním s odpadmi z tohto výrobku. Recyklovaním materiálov pomôžete zachovať prírodné zdroje. Podrobnejšie informácie o recyklácii tohto výrobku vám na požiadanie poskytne miestny úrad, služba likvidácie komunálneho odpadu alebo predajňa, v ktorej ste si tento výrobok zakúpili.



Zneškodňovanie použitých batérií (platí v Európskej únii a ostatných európskych krajinách so zavedeným separovaným zberom)

Tento symbol na batérii alebo obale znamená, že batéria dodaná s týmto výrobkom nemôže byť spracovaná s domovým odpadom. Na niektorých batériách môže byť tento symbol použitý v kombinácii s chemickými značkami. Chemické značky ortute (Hg) alebo olova (Pb) sú pridané, ak batéria obsahuje viac ako 0,0005% ortute alebo 0,004% olova. Tým, že zaistíte správne zneškodnenie týchto batérií, pomôžete zabrániť potenciálne negatívne vplyvy na životné prostredie a ľudské zdravie, ktorý by v opačnom prípade mohol byť spôsobený pri nesprávnom nakladaní s použitou batériou. Recyklácia materiálov pomáha uchovávať prírodné zdroje. V prípade, že výrobok, ktorý si z dôvodu bezpečnosti, výkonu alebo integrity údajov vyžaduje trvalé pripojenie zabudovanej batérie, túto batériu môže vymeniť iba kvalifikovaný personál. Aby ste zaručili, že batéria bude správne spracovaná, odovzdajte tento výrobok na konci jeho životnosti na vhodnom zbernom mieste na recykláciu elektrických a elektronických zariadení. V prípade všetkých ostatných batérií, postupujte podľa časti, ako vybrať bezpečne batériu z výrobku. Odovzdajte batériu na vhodnom zbernom mieste na recykláciu použitých batérií. Ak chcete získať podrobnejšie informácie o recyklácii tohto výrobku alebo batérie, kontaktujte váš miestny alebo obecný úrad, miestnu službu pre zber domového odpadu alebo predajňu, kde ste výrobok zakúpili.

SK

Montáž stolového stojana (alternatíva)

Stolový stojan môžete vymeniť z krajnej do stredovej polohy podľa pokynov uvedených nižšie.

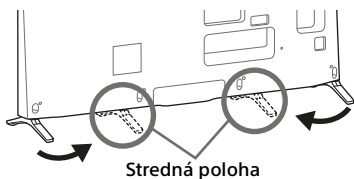

1

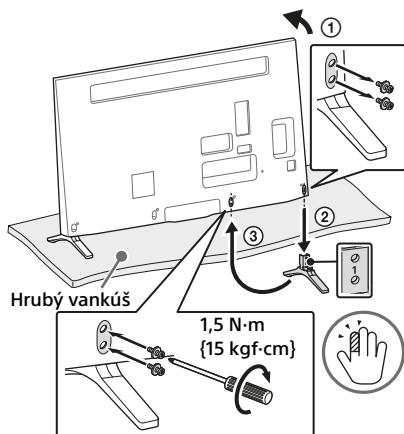

2

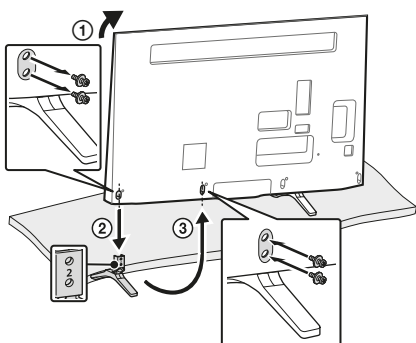

Poznámka

Túto montáž by mali vykonávať minimálne dve osoby.

Montáž TV prijímača na stenu

V tomto návode na používanie TV prijímača sú uvedené len kroky na prípravu montáže TV prijímača pred montážou na stenu.

Pre zákazníkov:

Z dôvodov ochrany produktu a bezpečnosti spoločnosť Sony odporúča, aby montáž TV prijímača vykonal predajcovia spoločnosti Sony alebo licencovaní dodávatelia. Nepokúšajte sa ho montovať sami.

Pre predajcov a dodávateľov Sony:

Počas montáže, pravidelnej údržby a kontroly tohto produktu venujte plnú pozornosť bezpečnosti.

Montáž tohto produktu vyžaduje adekvátne odborné znalosti. Obzvlášť je potrebné určiť, či je stena dostatočne pevná na to, aby udržala hmotnosť TV prijímača. Pripevnenie tohto produktu na stenu zverte predajcom alebo licencovaným dodávateľom spoločnosti Sony a počas montáže venujte náležitú pozornosť bezpečnosti. Spoločnosť Sony nezodpovedá za žiadne škody ani zranenia spôsobené nevhodnou manipuláciou alebo nesprávnou montážou.

Na montáž TV prijímača na stenu použite montážnu konzolu na stenu SU-WL450 (nedodáva sa). Počas montáže montážnej konzoly na stenu dodržiavajte aj pokyny v návode na obsluhu a v návode na inštaláciu dodanom s montážnou konzolou na stenu.

Poznámka

- Odskrutkované skrutky uložte na bezpečnom mieste mimo dosahu detí.

1 Odskrutkujte skrutky zo zadnej časti TV prijímača.

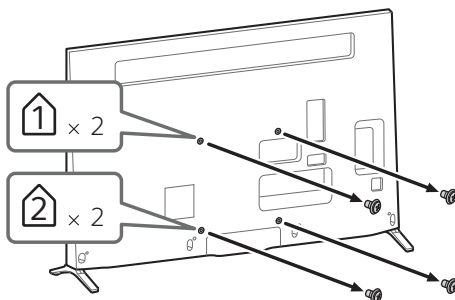

- 2 Pred montážou montážnej konzoly na stenu pripevnite montážny nástavec na stenu **H** (dodáva sa s TV prijímačom) k zadnej časti TV prijímača (aby bol rovnobežne so stenou). V prípade montáže s veľmi krátkou vzdialenosťou môžete tento krok vynechať.

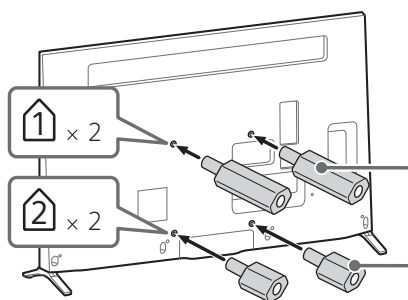

Montážny nástavec na stenu (H2)
(dodáva sa s TV prijímačom)

Montážny nástavec na stenu (H1)
(dodáva sa s TV prijímačom)

Štandardná montáž



Montáž s veľmi krátkou vzdialenosťou*



- * Ak použijete typ montáže s veľmi krátkou vzdialenosťou, nebude možné používať niektoré terminály v zadnej časti TV prijímača.

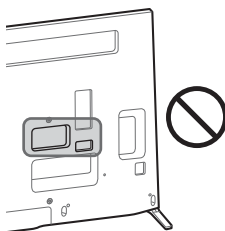

Poznámka

- Ak používate elektrický skrutkovač, krútiaci moment nastavte približne na 1,5 N·m {15 kgf·cm}.

Riešenie problémov

Keď bliká kontrolka LED načerveno, počítajte kolko krát zabliká (časový interval je tri sekundy).

Ak Osvetlenie LED bliká načerveno, resetujte televízny prijímač odpojením napájacieho kábla od televízny prijímač na dve minúty a následným opätovným zapnutím televízny prijímač.

Ak problém pretrváva, kontaktujte predajcu alebo servisné stredisko spoločnosti Sony a uveďte počet bliknutí červenej Osvetlenie LED (časový interval sú tri sekundy). Stlačením tlačidla I/⏻ na televízny prijímač TV prijímač vypnite, odpojte napájací kábel a obráťte sa na predajcu alebo servisné stredisko spoločnosti Sony.

Keď kontrolka LED neblinká, skontrolujte položky podľa nasledujúcej tabuľky.

Môžete si pozrieť časť [Riešenie problémov] v návode i-Manual alebo vykonať autodiagnostiku postupným výberom položiek ? [Pomocník] → [Zákaznícka podpora] → [Autodiagnostika]. Ak problém pretrváva, nechajte TV prijímač opraviť kvalifikovanému servisnému technikovi.

Problémy a riešenia

Žiadny obraz (obrazovka je tmavá) a žiadny zvuk.

- Skontrolujte, či je pripojená anténa/kábel.
- TV prijímač zapojte k sieťovej zásuvke a stlačte tlačidlo I/⏻ na TV prijímači alebo na diaľkovom ovládači.

Niektoré programy sa nedajú naladiť.

- Skontrolujte anténu.
- Satelitný kábel môže mať skrat, alebo sú problémy s pripojením kábla. Skontrolujte kábel a jeho pripojenie, zvolte televízor siet'ovým vypínačom a znova ho zapnite.
- Zadaná frekvencia je mimo dovolený rozsah. Problém konzultujte s vysielateľom satelitného programu.

Nenašli sa žiadne služby (programy) káblovej televízie.

- Skontrolujte pripojenie kábla alebo konfiguráciu ladenia.
- Pokúste sa vykonať [Automatické digitálne ladenie] výberom možnosti [Terestriálny] namiesto možnosti [Kábel].

Dialkový ovládač nefunguje.

- Vymeňte batérie.
- Váš TV prijímač môže byť v režime SYNC. Stlačte tlačidlo **SYNC MENU**, vyberte možnosť [Ovládanie TV] a potom vyberte [Domov (ponuka)] alebo [Možnosti], aby ste ovládali TV prijímač.

Zabudnuté heslo [Rodičovský zámok].

- Zadajte kód PIN 9999. (Kód PIN 9999 bude prijatý vždy.)

Okraj televízneho prijímača sa zahrieva.

- Keď sa televízny prijímač používa dlhšiu dobu, okraj televízneho prijímača je teplejší. Môžete to cítiť, keď sa ho dotknete rukou.

Zamrznutý zvuk alebo video, prázdna obrazovka alebo TV prijímač nereaguje na stlačenie tlačidiel TV prijímača alebo diaľkového ovládača.

- Vykonajte jednoduché resetovanie TV prijímača odpojením napájacieho kábla na dve minúty. Potom kábel znova pripojte.

Na TV prijímači nie je možné nájsť tlačidlá I/⏻, CH+/-, ▲+/-, ◆/◆/◆/◆, ⏻, [] a HOME.

- Pozrite si nasledujúci obrázok znázorňujúci umiestnenie tlačidiel na TV prijímači.

Zadná strana TV prijímača

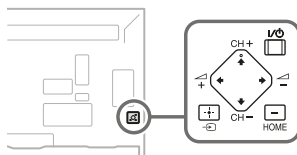

Osvetlenie LED svieti.

- Ak nechcete, aby osvetlenie LED svietilo, môžete ho vypnúť. Stlačte tlačidlo **HOME** a potom vyberte položky [Nastavenia] → [Nastavenia systému] → [Všeobecné nastavenie] → [Osvetlenie LED] → [Vyp.]. Môžete tiež stlačiť tlačidlo **OPTIONS** a vybrať položky [Osvetlenie LED] → [Vyp.].

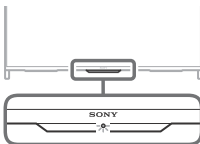

Pripojenie k bezdrôtovému smerovaču použitím funkcie WPS zlyhalo.

- Ak používate zabezpečenie WEP, vyberte položky [Jednoduché] → [Wi-Fi] → [Pripojiť zo zoznamu vyhľadávania]. Potom vyberte názov siete (SSID), ku ktorej sa chcete pripojiť.

Názov požadovanej siete sa v nastavení siete nenašiel.

- Vyberte položku [[Manuálny vstup]] a stlačením tlačidla ⊕ zadajte názov siete.

Technické parametre

Systém

Systém panela

Panel LCD (displej s tekutými kryštálmi),
Podsvietenie LED

Systém televízneho vysielania

Analógový: V závislosti od výberu krajiny a regiónu: B/G, D/K, L, I, M
Digitálny: DVB-T/DVB-C
DVB-T2

Satelit: DVB-S/DVB-S2

Farebný/Videosystém

Analógový: PAL, SECAM, NTSC3.58, NTSC4.43
Digitálny: Pozrite si návod i-Manual.

Kanálový rozsah

Analógový: UHF/VHF/káblový v závislosti od zvolenej krajiny/oblasti.

Digitálny: UHF/VHF/káblový v závislosti od zvolenej krajiny/oblasti.

Satelit: Medzifrekvencia 950-2150 MHz

Zvukový výstup

10 W + 10 W

Bezdrôtová technológia

Protokol IEEE802.11a/b/g/n

Vstupné a výstupné konektory

Kábel antény

75 Ohmov, externý konektor pre VHF/UHF

Satelitná anténa

Konektor samica typu F IEC169-24, 75 Ohmov.
DiSeqC 1.0, LNB 13 V/18 V a tón 22 kHz, Káblový rozvod EN50494.

/ AV1

21-kontaktový konektor Scart (norma CENELEC)
vrátane vstupu audio/video, vstupu RGB a výstupu TV audio/video.

/ COMPONENT IN

YPbPr (Komponentné video): 1080p (50, 60 Hz),
1080i (50, 60 Hz), 720p (50, 60 Hz), 576p, 576i,
480p, 480i

Vstup Audio (kolíkové konektory)

AV2

Vstup video (spoločný konektor fono so vstupom Y)

HDMI IN 1, 2, 3, 4

Video (2D): 1080p (30, 50, 60 Hz), 1080/24p, 1080i (50, 60 Hz), 720p (30, 50, 60 Hz), 720/24p, 576p, 576i, 480p, 480i, Formáty PC

Video (3D):

Zhustovanie rámcov: 1080p (30 Hz), 1080/24p, 1080i (50, 60 Hz), 720p (30, 50, 60 Hz), 720/24p
Vedľa seba: 1080p (50, 60 Hz), 1080/24p, 1080i (50, 60 Hz), 720p (50, 60 Hz)
Nad sebou: 1080p (30, 50, 60 Hz), 1080/24p, 1080i (50, 60 Hz), 720p (50, 60 Hz)

Audio: 5.1 kanálový lineárny PCM: 32, 44,1 a 48 kHz, 16, 20 a 24 bitov, Dolby Digital
ARC (Audio Return Channel) (iba HDMI IN 2)

MHL (spoločný s HDMI IN 1)

Video (2D): 1080p (30 Hz), 1080/24p, 1080i (50, 60 Hz), 720p (30, 50, 60 Hz), 720/24p, 576p, 576i, 480p, 480i

Video (3D):

Vedľa seba: 1080/24p, 1080i (50, 60 Hz), 720p (50, 60 Hz)
Nad sebou: 1080p (30 Hz), 1080/24p, 1080i (50, 60 Hz), 720p (50, 60 Hz)

Audio: 5.1 kanálový lineárny PCM: 32, 44,1 a 48 kHz, 16, 20 a 24 bitov, Dolby Digital

DIGITAL AUDIO OUT (OPTICAL)

Digitálny optický konektor (dvojkanálový lineárny PCM, Dolby Digital)

AUDIO OUT

Výstup Audio (stereofónny kolíkový minikonektor)
Konektor pre slúchadlá
(podporuje výstup subwoofera)

1 (HDD REC), 2

Port zariadenia USB HDD (iba  1), Port USB



Slot CAM (modul pre podmienený prístup)

LAN

Konektor 10BASE-T/100BASE-TX (V závislosti od prevádzkového prostredia siete sa môže rýchlosť pripojenia meniť. Rýchlosť a kvalita komunikácie 10BASE-T/100BASE-TX nie je pre tento TV prijímač zaručená.)

Iné

Doplňkové príslušenstvo

Dialkový ovládač touchpad: RMF-ED004

Montážna konzola na stenu: SU-WL450

Modul kamery s mikrofónom: CMU-BR200/
CMU-BR100

Bezdrôtový subwoofer: SWF-BR100

MHL kábel: DLC-MB10/DLC-MB20/DLC-MC10/

DLC-MC20

Aktívne 3D okuliare: TDG-BT500A



Prevádzková teplota

0 °C - 40 °C

Prevádzková vlhkosť

10 % - 80 % RH (nekondenzovaná)

Napájanie a iné

Požiadavky na napájanie

220 V - 240 V striedavého prúdu, 50 Hz

Trieda energetickej efektívnosti

A+

Rozmery obrazovky (merané diagonálne)

(Približne)

60 palcov / 152,5 cm

Príkon

v režime [Štandardný]

105 W

v režime [Živý]

201 W

Priemerná ročná spotreba energie*1

146 kWh

Príkon v pohotovostnom režime*2

0,25 W (13 W v režime aktualizácie softvéru / EPG)

Rozlíšenie displeja

1 920 bodov (vodorovne) × 1 080 riadkov (zvisle)

Rozmery (Približne) (š × v × h)

vrátane stolového stojana

137,1 × 84,1 × 32,3 cm

bez stolového stojana

137,1 × 79,9 × 9,3 cm

Hmotnosť (Približne)

vrátane stolového stojana

34,7 kg

bez stolového stojana

33,7 kg

SK

- *¹ Spotreba energie za rok; táto hodnota platí pre spotrebu energie v prípade televízneho prijímača, ktorý bude používaný 4 hodiny denne počas 365 dní. Skutočná spotreba energie bude závisieť na spôsobe používania televízneho prijímača.
- *² Uvedený príkon v pohotovostnom režime sa dosiahne, keď televízny prijímač dokončí nevyhnutné vnútorné procesy.

Poznámka

- Zo slotu TV CAM (modul pre podmienený prístup) nevyberajte fiktívnu kartu za iným účelom, ako je vloženie inteligentnej karty do slotu CAM.
- Dostupnosť voliteľného príslušenstva závisí od krajiny/regiónu/modelu TV prijímača/zásob.
- Dizajn a špecifikácie sa môžu zmeniť bez oznámenia.
- Tento TV prijímač disponuje rozhraním MHL 2.

Poznámky k funkcii Digital TV

- Všetky funkcie súvisiace s funkciou Digital TV (DVB) budú pracovať iba v krajinách alebo na územiach, kde sa vysielajú digitálne terestriálne signály DVB-T/DVB-T2 (MPEG-2 a H.264/MPEG-4 AVC) alebo kde máte prístup ku káblovej službe kompatibilnej s DVB-C (MPEG-2 a H.264/MPEG-4 AVC). U miestneho predajcu si overte, či vo vašom bydlisku môžete prijímať signál DVB-T/DVB-T2. Alternatívne sa spýtajte svojho poskytovateľa káblových služieb, či je jeho káblová služba DVB-C vhodná na integrovanú súčinnosť s týmto televíznym prijímačom.
- Poskytovateľ služieb káblovej televízie si môže takéto služby spoplatňovať a požadovať, aby ste prijali jeho obchodné podmienky.
- Tento televízny prijímač zodpovedá špecifikáciám DVB-T/DVB-T2 a DVB-C, avšak nemôžeme zaručiť kompatibilitu s budúcim digitálnym terestriálnym vysielaním DVB-T/DVB-T2 a s digitálnym káblovým vysielaním DVB-C.
- Niektoré funkcie Digital TV môžu byť v niektorých krajinách alebo oblastiach nedostupné a káblové vysielanie DVB-C nemusí správne fungovať u všetkých poskytovateľov.

Informácie o ochranných známkach

- Výrazy HDMI a HDMI High-Definition Multimedia Interface a logo HDMI sú ochranné známky alebo registrované ochranné známky spoločnosti HDMI Licensing LLC v USA a iných krajinách.
- DLNA®, logo DLNA a DLNA CERTIFIED® sú ochranné známky, známky služieb, alebo certifikačné známky združenia Digital Living Network Alliance.
- Vyrobené na základe licencie od spoločnosti Dolby Laboratories. Dolby a dvojitý symbol D sú obchodné značky spoločnosti Dolby Laboratories.
- „BRAVIA“ a BRAVIA sú ochranné známky spoločnosti Sony Corporation.
- TrackID je ochranná známka alebo registrovaná ochranná známka spoločnosti Sony Mobile Communications AB.
- Gracenote, Gracenote eyeQ, Gracenote VideoID, Gracenote Video Explore, Gracenote MusicID, logo a logotyp Gracenote a logo „Powered by Gracenote“ sú registrované ochranné známky alebo ochranné známky spoločnosti Gracenote v USA a/alebo v iných krajinách.
- Opera® Devices SDK from Opera Software ASA. Copyright 1995-2014 Opera Software ASA. All rights reserved.
- Wi-Fi, Wi-Fi Direct a Miracast sú ochranné známky alebo registrované ochranné známky združenia Wi-Fi Alliance.
- „Logo Sony Entertainment Network“ a „Sony Entertainment Network“ sú ochranné známky spoločnosti Sony Corporation.
- MHL, Mobile High-Definition Link a logo MHL sú ochranné známky alebo registrované ochranné známky spoločnosti MHL Licensing, LLC.
- Informácie o patentoch DTS nájdete na adrese <http://patents.dts.com>. Vyrobené na základe licencie od spoločnosti DTS Licensing Limited. DTS, symbol a DTS a symbol názornené spolu sú registrované ochranné známky a DTS Digital Surround je ochranná známka spoločnosti DTS, Inc. © DTS, Inc. Všetky práva vyhradené.
- Designed with UEI Technology™ Under License from Universal Electronics Inc. Portions © UEI 2000 – 2013

- Slovná značka a logá Bluetooth® sú vlastníctvom spoločnosti Bluetooth SIG, Inc. a akékoľvek použitie týchto značiek zo strany spoločnosti Sony Corporation sa realizuje na základe licencie. Ostatné ochranné známky a obchodné názvy sú vlastníctvom príslušných vlastníkov.
- DiSEqC™ je ochranná známka spoločnosti EUTELSAT.
Tento TV prijímač podporuje DiSEqC 1.0.
Tento TV prijímač nie je určený pre kontrolné motorizované antény.

Tartalomjegyzék

FONTOS FIGYELMEZTETÉS	2
Biztonsági előírások	3
Övintézkedések	4
Az asztali állvány csatlakoztatása (Alternatív)	6
A tv felszerelése a falra	7
Hibaelhárítás	9
Problémák és megoldások	9
Műszaki adatok	10

Bevezetés

Köszönjük, hogy ezt a Sony terméket választotta. Kérjük, mielőtt üzembe helyezi a készüléket, olvassa el figyelmesen ezt a használati utasítást, és őrizze meg, mert a későbbiekben is szüksége lehet rá.

Megjegyzés

- Kérjük, a TV használatba vétele előtt olvassa el a „Biztonsági előírások” című részt (3. oldal).
- Az Üzembe helyezési útmutatóban és ebben az útmutatóban szereplő képek és ábrázolások csak hivatkozással szolgálnak, és eltérhetnek a valós termék megjelenésétől.

Az azonosító címke helye

A típusszám, a gyártási idő (hónap/év) és az áramellátás (a vonatkozó biztonsági szabályoknak megfelelően feltüntetett) típusának címkeje a televízió hátulján vagy a csomagoláson található.

FIGYELMEZTETÉS

A TŰZ TERJEDÉSÉNEK
MEGELŐZÉSE
ÉRDEKÉBEN TARTSA TÁVOL A
GYERTYÁKAT ÉS AZ ÖSSZES
EGYÉB NYÍLT LÁNGOT A
TERMÉKTŐL.



FONTOS FIGYELMEZTETÉS

Ezt a terméket a Sony Corporation (1-7-1 Konan Minato-ku Tokió, 108-0075 Japán), vagy megbízottja gyártotta. Az Európai Unió jogszabályai alapján a termékbiztonsággal kapcsolatban a Sony Deutschland GmbH (Hedelfinger Strasse 61, 70327 Stuttgart, Németország) a jogosult képviselő. Kérjük, bármely szervizeléssel vagy garanciával kapcsolatos ügyben, a különálló szerviz- vagy garanciadokumentumokban megadott címekhez forduljon.

Megjegyzés a vezetékek nélküli jellel kapcsolatban



Alulírott, Sony Corporation nyilatkozom, hogy a(z) készülék megfelel a vonatkozó alapvető követelményeknek és az 1999/5/EC irányelv egyéb előírásainak. További információkat a következő weboldalon találhat: <http://www.compliance.sony.de/>

Megjegyzés a felhasználók számára: a következő tájékoztatás az EU irányelveit alkalmazó országokban értékesített készülékekre vonatkozik.

A vezetékek nélküli tv-rendszer csak a következő országokban használható:

AT, BE, HR, CY, CZ, DK, EE, FI, FR, DE, GR, HU, IE, IT, LV, LT, LU, MT, NL, PL, PT, SK, SI, ES, SE, GB, IS, LI, NO, CH, BG, RO, TR, AL, BA, MK, MD, RS, ME

Ez a készülék más, Európán kívüli országokban is használható.

Biztonsági előírások

Figyelmeztetés

Az elemeket ne tegye ki túlságosan magas hőmérsékletnek, például napfénynek, tűznek vagy hasonló hatásnak.

Üzembe helyezés, beállítás

Tűz, áramütés, anyagi kár vagy sérülés elkerülése érdekében a tv-készüléket az alábbi utasításoknak megfelelően helyezze üzembe és használja.

Üzembe helyezés

- A tv-készüléket egy könnyen elérhető hálózati aljzat közelébe helyezze.
- Helyezze a tv-készüléket stabil, sík felületre, hogy megelőzze annak leesését, ami személyi sérülést okozhatna, vagy a tv-készülék megrongálódását.
- A készülék falra szerelését szakemberrel végeztesse!
- Biztonsági okokból, határozottan javasolt az eredeti Sony tartozékok használata, közöttük a következők:
 - Fali konzol
 - SU-WL450
- A tartókat a fali konzolhoz mellékelt csavarokkal rögzítse a tv-készülékre. A mellékelt csavarok az ábrának megfelelően lettek kialakítva, a tartókampó (állandó) illesztési felületétől mérve. A csavarok hossza és átmérője a fali konzol modelljétől függően különböző.
- A mellékelt csavarok helyett csavarok használata a tv-készülék belső sérülését eredményezheti, illetve a készülék leesését stb. okozhatja.

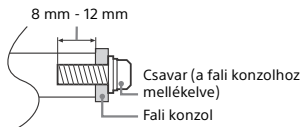

Szállítás

- A készülék szállítása előtt szüntesse meg a készülék összes csatlakozását.
- A készülék szállításához legalább két ember szükséges.
- Ha kézzel szállítja a tv-készüléket, akkor azt az alábbi ábra szerint kell megfogni. Ne gyakoroljon nyomást az LCD-képernyőre és a képernyőt körülvevő keretre.

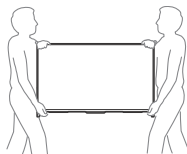

- Amikor szállítja a készüléket, ne tegye ki ütődésnek vagy erős rázkódásnak.
- Ha a készüléket szervizbe szállítja vagy költözködik, mindig csomagolja vissza az eredeti dobozába.

Szellőzés

- Soha ne takarja el a készülék szellőzőnyílásait, illetve ne tegyen semmit a készülékbe.
- Az alábbi ábrán látható mértékű helyet hagyjon a készülék körül.
- Határozottan javasolt Sony fali konzol használata, a megfelelő szellőzés biztosítása érdekében.

Falra szerelve

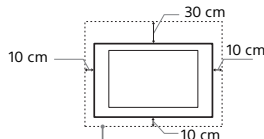

Legalább ennyi helyet hagyjon a készülék körül.

Állványon történő használat esetén

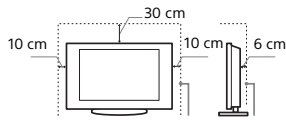

Legalább ennyi helyet hagyjon a készülék körül.

- A megfelelő szellőzés biztosítása, és por vagy szennyeződés felhalmozódásának megelőzése érdekében:
 - Ne üzemeltesse a készüléket a hátára vagy az oldalára fordítva.
 - Ne üzemeltesse a készüléket zárt polcon, ágyra vagy takaróra helyezve, illetve szekrényben.
 - Ne takarja le a készüléket függönnyel vagy hasonló textillalval, illetve újsággal vagy hasonló anyaggal.
 - Ne üzemeltesse a készüléket az alábbi módokon.

A légáramlás gátolat.

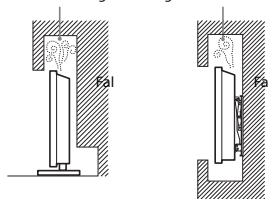

Hálózati csatlakozóvezeték

A tűz, áramütés, anyagi kár vagy sérülés elkerülése érdekében a hálózati csatlakozóvezeteket az alábbi utasításoknak megfelelően használja:

- Csak a Sony által gyártott hálózati csatlakozóvezeteket használjon, ne használja más gyártókat.
- Útközéig tolja a csatlakozódugaszt a hálózati aljzatba.
- A tv-készüléket csak 220-240 V-os váltóáramú hálózatról üzemeltesse.
- Egyéb vezetékek csatlakoztatása előtt, a biztonsága érdekében, mindig húzza ki a hálózati csatlakozóvezetékét.
- Ügyeljen rá, hogy lábai ne akadjanak a vezetékekbe. Húzza ki a hálózati csatlakozóvezetékét a hálózati aljzattól, mielőtt a készüléken javítást végez vagy mozgatja azt.
- A hálózati csatlakozóvezetékét tartsa távol mindenféle hőforrástól.
- Rendszeresen húzza ki és tisztítsa meg alaposan a csatlakozódugaszt. Ha a dugasz beszennyeződik, az magába szívhatja a nedvességet, ami a szigetelési tulajdonságok romlásához vezethet, és ez tüzet okozhat.

Megjegyzés

- A mellékelt hálózati csatlakozóvezetékét ne használja más készülékhez.
- A vezeték nem szabad túlzott mértékben megszorítani, meghajlítani vagy megcsavarni. A belső érpár csúspaszolódhat vagy elszakadhat.
- A hálózati csatlakozóvezetékét nem szabad átalakítani.
- Ne helyezzen semmilyen nehéz tárgyat a hálózati csatlakozóvezetékre.
- Kihúzásnál soha ne magát a vezetékét húzza, hanem a csatlakozódugaszt.
- Ügyeljen arra, hogy ne csatlakoztasson túl sok készüléket ugyanahhoz a hálózati aljzathoz.
- Soha ne használjon szakszerűtlenül felszerelt hálózati aljzatot.

Tilos a készülék használata!

Ne helyezze üzembe, és ne használja a tv-készüléket az alábbiakban felsorolt helyeken, környezetekben vagy alkalmakkor. Ellenkező esetben a készülék meghibásodhat, tüzet, áramütést, anyagi kárt vagy sérülést okozhat.

Elhelyezés:

- Kültéren (közvetlen napsgugárzásnak kitett helyen), tengerparton, hajón vagy más vízi járművön, járművön, egészségügyi intézményekben, instabil helyen, víz közelében, esőben, nedves vagy füstös környezetben tilos.
- Ha a televíziókészüléket egy nyilvános fürdő vagy termálvíz öltözőjében szerelik fel, a televíziókészüléket károsíthatja a levegőben megtalálható kén és más anyagok.
- A legjobb képmínőség érdekében ne tegye ki a képernyőt közvetlen megvilágításnak vagy napfénynek.
- Kerülje a televíziókészülék hideg helyiségből meleg helyiségbe történő áthelyezését. A hirtelen hőmérséklet-változások páralecsapódást okozhatnak. Ez pedig a televíziókészüléknek rossz minőségű képet vagy színeket okozhat. Ha ez bekövetkezne, hagyjon időt a párának a teljes elpárolgásra, mielőtt bekapcsolná a televíziókészüléket.



Környezet:

- Forró, páras vagy túlzottan poros környezetben; ahol rovarok juthatnak a belsejébe; ahol rázkódásnak van kitéve, gyúlékony anyagok (pl. gyertya stb.) közelében. Ne tegye ki a tv-készüléket csepegő vagy fröccsenő víz hatásának, és ne helyezzen vízzel telt tárgyakat (pl. vázát) a tv-készülékre.
- Ne szerelje fel a televíziókészüléket páras vagy poros helyen, vagy olyan helyiségben, ahol olajos füst vagy gőz található a levegőben (főzőasztalok vagy párologtatók közelében). Ez tűzhoz, áramütéshez vagy a készülék elgőbüléséhez vezethet.
- A televíziókészüléket ne állítsa fel szélsőséges hőmérsékletnek, például közvetlen napfénynek kitett helyen, fűtést vagy meleglevegő-befúvó közelében. Ilyen esetben a televíziókészülék túlmelegedhet, a burkolata deformálódhat és/vagy a televíziókészülék meghibásodhat.



Alkalmom:

- Ne használja nedves kézzel, eltávolított készülékházzal; ne használja olyan kiegészítő berendezésekkel, amelyet a gyártó nem javasolt. Villámlással kísért vihar esetén húzza ki a készüléket a hálózati aljzatból, és távolítsa el az antennavezetéseket is.
- Ne szerelje fel a készüléket olyan módon, hogy az akadályozza a közlekedést. Ez a televíziókészülék károsodását vagy személyi sérülést okozhatja, ha egy személy vagy egy tárgy beleütközik.



Letört darabok:

- Ne dobjon semmit a tv-készüléknek. Az ütéstől a képernyő üvege betörhet, és komoly sérüléseket okozhat.
- Ha a készülék felülete megreped, ne érintse meg addig, amíg meg nem szüntette a hálózati vezeték csatlakozását. Ellenkező esetben áramütést szenvedhet.

Ha a készüléket nem használja

- Környezetvédelmi és biztonsági okokból javasoljuk, hogy áramtalanítsa teljesen a készüléket, ha hosszabb ideig nem használja azt.
- A tv-készülék kikapcsolt állapotban is feszültség alatt áll, amíg a hálózati aljzathoz csatlakozik. A készülék áramtalanításához, húzza ki a hálózati csatlakozóvezetékét a hálózati aljzattól.
- Elképzelhető, hogy némely tv-készülék bizonyos funkcióinak helyes működéséhez szükséges, hogy a készülék készenléti üzemmódban hagyja.

A gyermekekre vonatkozóan

- Ne engedje, hogy a gyerekek felfelmászanak a készülékre.
- A kisméretű tartozékokat tartsa gyermekek elől elzárva, nehogy véletlenül lenyeljék azokat.

Ha a következő problémák merülnek fel...

Kapcsolja ki a tv-készüléket, és azonnal húzza ki a hálózati csatlakozóvezetékét, amikor a következő problémák valamelyikét tapasztalja.

Lépjön kapcsolatba egy Sony márkaszervizzel, és vizsgáltsassa meg a készüléket szakemberrel.

Amikor:

- A hálózati csatlakozóvezeték megsérült.
- A csatlakozódugasz nem illeszkedik tökéletesen a hálózati aljzatba.
- A tv-készülék megsérült, mert elejtették, megütötték vagy valamit nekidobtak.
- Valamilyen folyadék vagy szilárd tárgy kerül a készülék valamely nyílásába.

Az LCD-monitor hőmérséklete

Ha az LCD-monitort hosszú ideig használja, a panel környezete felmelegszik. Ezt érezheti, ha odanyúl a kezével.

Övintézkedések

tv-nézés

- Egyes nézők a 3D videóképek megtekintése és a térhatású 3D játékok használata során kényelmetlen érzést (például a szem túlerőltetését, fáradtságot vagy émelygést) tapasztalhatnak. A Sony azt javasolja, hogy a 3D videóképek megtekintése vagy a térhatású 3D játékok használata során minden néző tartson rendszeres szüneteket. A szükséges szünetek hossza és gyakorisága személyenként eltérhet. A legjobb megoldást a felhasználónak kell megtalálnia. Ha kényelmetlen érzést tapasztal, függesztse fel a 3D videóképek megtekintését és a térhatású 3D játékok használatát, a kényelmetlen érzés el nem múlik, és szükség esetén forduljon orvoshoz. Tekintse át a tv-készülékkel együtt használt más eszközök és adathordozók (i) használati útmutatóját és (ii) webhelyünk (<http://support.sony-europe.com/>) legfrissebb információit. A kisgyermek látása (különösen a hat évesnél fiatalabb gyermekek esetében) még fejlődésben van. Mielőtt kisgyermekének engedélyezné a 3D videóképek vagy térhatású 3D játékok megtekintését, forduljon orvosához (gyermekorvosához vagy szemészéhez). A felnőtteknek a kisgyermek felügyelete során kell meggyőződniük arról, hogy a fenti ajánlásokat betartják-e.
- A 3D szemüveget ne használja, ne tárolja és ne hagyja magas hőmérsékletnek kitett helyeken, például tűző napon vagy napon álló autóban.
- A szimulált 3D funkció használata esetén vegye figyelembe, hogy a televízió által végzett konverzió miatt a megjelenő kép különbözik az eredetitől.
- A tv-készülék közepes megvilágítás mellett nézze, mert a túl gyenge fénynél történő tv-nézés, vagy hosszú ideig történő használat megerőlteti szemeit.
- Fejhallgató használata esetén kerülje a túl nagy hangerőt, mert károsodhat a hallása.

LCD-képernyő

- Annak ellenére, hogy az LCD-képernyőt nagypontosságú technológiával gyártják, és a képpontok legalább 99,99%-a működőképes, fekete vagy világos (piros, kék, zöld) pontok jelenhetnek meg tartósan a képernyőn. Ez az LCD-képernyő szerkezeti jellemzője, és nem jelent hibás működést.
- Ne nyomja vagy karcolja meg a képernyő felületét, és ne helyezzen semmilyen tárgyat a készülék tetejére. A megjelenítés egyenetlenné válhat, és az LCD-képernyő megsérülhet.
- Ha a készüléket hideg helyen üzemelteti, a kép elmosódottá válhat, vagy a képernyő elsötétülhet. Ez nem hibajelenség. A jelenség megszűnik, amint a hőmérséklet emelkedik.

- Ha hosszabb ideig állóképet jelenít meg a képernyő, szellemkép jelenhet meg. Ez pár pillanat múlva eltűnik.
- A készülék üzemeltetése közben a képernyő és a készülékház felmelegedhet. Ez nem hibajelenség.
- Az LCD-képernyő kis mennyiségű folyadékkristályt tartalmaz. Kövesse a helyi előírásokat és szabályozásokat hulladékként történő elhelyezéskor.

A készülék képernyőjének és házának kezelése és tisztítása

A tisztítás megkezdése előtt húzza ki a készülék hálózati csatlakozóvezetékét az aljzatból.

Az anyagok, illetve a képernyő bevonatának károsodását elkerülendő tartsa be az alábbi óvintézkedéseket.

- A képernyő és a készülékház portalanításához használjon puha tisztítókendőt. Ha a port nem lehet letörölni, nedvesítse meg a tisztítókendőt enyhe mosószeres oldattal.
- Ne permetezzen vizet vagy tisztítószert közvetlenül a tv-készülékre. Beszívóroghat a képernyő aljába vagy a külső alkatrészekbe, illetve a tv-készülék belsejébe juthat, és a tv-készülék károsodását okozhatja.
- Soha ne használjon súrolószekót, lúgos vagy savas tisztítószert, súrolóport, illetve oldószert, például alkoholt, benzint, hígítót vagy rovarirtót. Ezek az anyagok károsíthatják a képernyőt és a készülékház felületét.
- A megfelelő szellőzés biztosítása érdekében javasoljuk a szellőzőnyílások rendszeres porszívózását.
- A készülék dőlésszögének beállításakor lassan mozgassa a készüléket, így elkerülheti, hogy az elmozduljon vagy lecsússzon az állványról.



A tv-készülék elhelyezése hulladékként



Feleslegessé vált elektromos és elektronikus készülékek hulladékként való eltávolítása (Használható az Európai Unió és egyéb európai országok szelektív hulladékgyűjtési rendszereiben)

Ez a szimbólum a készüléken vagy a csomagolásán azt jelzi, hogy a terméket ne kezelje háztartási hulladékként. Kérjük, hogy az elektromos és elektronikai hulladék gyűjtésére kijelölt gyűjtőhelyen adja le. A feleslegessé vált termék helyes kezelésével segít megelőzni a környezet és az emberi egészség károsodását, mely bekövetkezhetne, ha nem követi a hulladékezelés helyes módját. Az anyagok újrahasznosítása segít a természeti erőforrások megőrzésében. A termék újrahasznosítása érdekében további információért forduljon a lakhelyén az illetékesekhez, a helyi hulladékgyűjtő szolgáltatóhoz vagy ahhoz az üzlethez, ahol a terméket megvásárolta.



Feleslegessé vált elemek hulladékként való eltávolítása (Használható az Európai Unió és egyéb európai országok szelektív hulladékgyűjtési rendszereiben)

Ez a szimbólum az elemen vagy annak csomagolásán azt jelzi, hogy a terméket ne kezelje háztartási hulladékként. Egyes elemeken vagy azok csomagolásán ez a szimbólum együtt szerepelhet a higany (Hg) vagy az ólom (Pb) vegyjével akkor, ha az elem 0,0005%-nál több higanyt vagy 0,004%-nál több ólmot tartalmaz. Kérjük, hogy azt a használt elemek gyűjtésére kijelölt gyűjtőhelyen adja le. A feleslegessé vált elemek helyes kezelésével segít megelőzni a környezet és az emberi egészség károsodását, mely bekövetkezhetne, ha nem követi a hulladékkezelés helyes módját. Az anyagok újrahasznosítása segít a természeti erőforrások megőrzésében. Olyan berendezéseknél alkalmazott elemeket, ahol biztonsági, teljesítményi, illetve adatok megőrzése érdekében elengedhetetlen az energiaellátás folyamatosságának biztosítása, csak az arra felkészült szerviz állomány cserélheti ki. Beépített elem esetén, hogy biztosítható legyen az elem megfelelő kezelése, a terméknek elhasználódásakor juttassa el azt az arra kijelölt elektromos és elektronikus hulladékgyűjtő pontra. Minden más elem esetén kérjük, hogy tanulmányozza, milyen módon lehet biztonságosan az elemet a készülékből eltávolítani. Az elemet a használt elemek megfelelő begyűjtőhelyén adja le. A termék újrahasznosítása érdekében további információért forduljon a lakhelyén az illetékesekhez, a helyi hulladékgyűjtő szolgáltatóhoz vagy ahhoz az üzlethez, ahol a terméket megvásárolta.

Külső készülékek

- Tartsa távol a tv-készüléktől a külön megvásárolható készülékeket vagy bármely eszközt, amely elektromágneses sugárzást bocsát ki. Ellenkező esetben torzult kép vagy zaj jelentkezhet.
- Ezt a termék a tesztelesek alapján az EMC-irányelvben meghatározott korlátokon belül esik, ha 3 méternél rövidebb jelkábellel használják.

Javaslatok az F típusú csatlakozóhoz

A belső vezeték legfeljebb 1,5 mm-re állhat ki a csatlakozó részből.

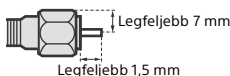

(Az F típusú csatlakozó referenciabrája)

Figyelmeztetés a távvezérlő használatával kapcsolatban

- Győződjön meg arról, hogy a mellékelt elemeket megfelelő polaritással helyezi be a távvezérlőbe.
- Ne használjon együtt régi és új, illetve eltérő típusú elemeket.
- Gondoskodjon a kimerült elemek környezetbarát elhelyezéséről. Bizonyos régiókban törvény szabályozza az elemek hulladékként történő elhelyezését. Lépjen kapcsolatba a helyi hatóságokkal.
- Óvatosan kezelje a távvezérlőt. Ne ejtse le, ne lépjen rá és ne öntsön rá semmilyen folyadékot.
- Ne helyezze a távvezérlőt hőforrás közelébe, ne tegye ki közvetlen napfény hatásának, és ne tárolja nyirkos helyiségben.

Az egység vezeték nélküli funkciója

- Ne használja a készüléket egészségügyi berendezések (szívritmusszabályozó stb.) közelében, mert ilyen esetben ezek hibásan működhetnek.
- Bár a készülék kódolt jeleket ad/vesz, ügyeljen a jogosulatlan lehallgatásra. Az ebből eredő problémáért nem vállalunk felelősséget.

Az asztali állvány csatlakoztatása (Alternatív)

A szélsőről a középső helyzetre módosíthatja az asztali állványt a következő utasítások követésével.

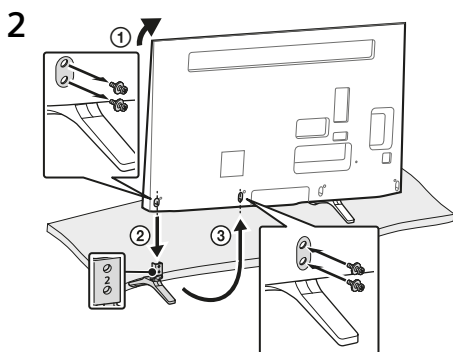
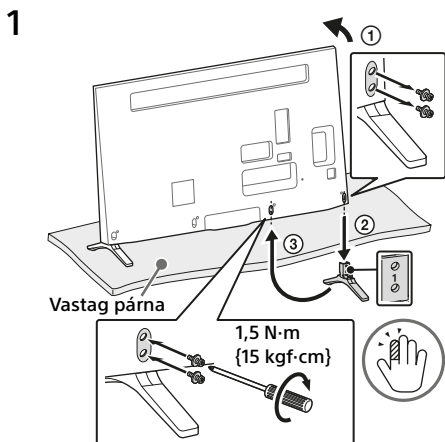
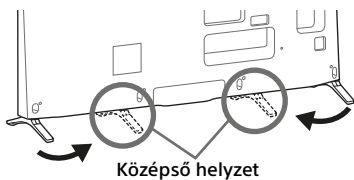

Megjegyzés

A szerelés elvégzéséhez legalább két ember szükséges.

A tv felszerelése a falra

A tv-készülék használati útmutatója csak a tv-készülék falra történő felszerelésének előkészületeire vonatkozó lépéseket tartalmazza.

Vásárlóink figyelmébe:

Termék- és baleset-biztonsági okokból a Sony azt tanácsolja, hogy a tv-készülék üzembe helyezését Sony viszonteladó vagy alvállalkozó hajtsa végre. Ne kísérelje meg a termék önálló felszerelését.

Sony viszonteladók és alvállalkozók figyelmébe:

A termék üzembe helyezésekor, rendszeres karbantartásokor és vizsgálatokor maradéktalanul tartson be minden biztonsági óvintézkedést.

A készülék felszerelése megfelelő szaktudást igényel, különösen a tv-készülék súlyát tartó fal teherbírásának megállapítását illetően. A készülék falra rögzítését mindig bízza Sony viszonteladóra vagy alvállalkozóra, és szereléskor ügyeljen a biztonságra. A Sony nem vállal felelősséget a gondatlan vagy szakszerűtlen szerelésből eredő személyi sérülésekért vagy anyagi károkért.

A tv-készülék falra szereléséhez használja az SU-WL450 fali konzolt (nincs mellékelve).

A fali konzol felszerelésekor olvassa el a fali konzolhoz mellékelt Kezelési utasítást és Felszerelési útmutatót is.

Megjegyzés

- Az eltávolított csavarokat biztos helyen, gyermekek elől elzárva tárolja.

1 Távolítsa el a csavarokat a tv-készülék hátuljáról.

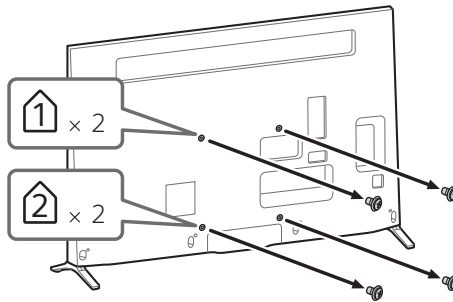

- 2 A fali konzol felszerelése előtt rögzítse a fali csatlakozóelemet **H** (a tv-készülékhez mellékelve) a tv-készülék hátuljához (hogy az párhuzamos legyen a fallal). Ezt a lépést nagyon keskeny hézagú felszerelés esetén nem kell végrehajtania.

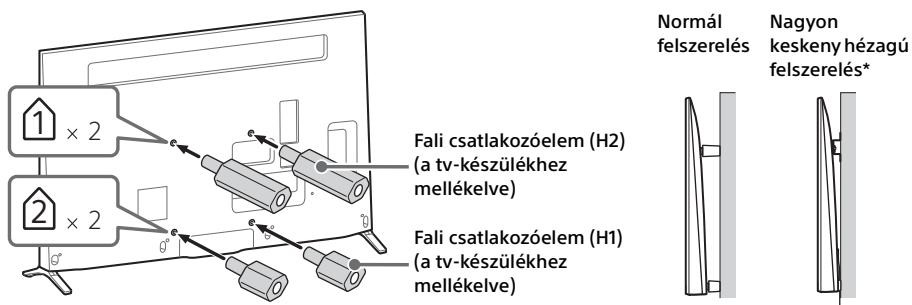

- * A nagyon keskeny hézagú felszerelés használatakor egyes, a tv-készülék hátulján található csatlakozók nem használhatók.

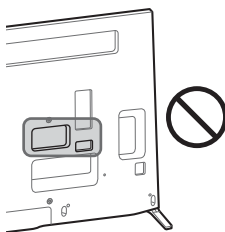

Megjegyzés

- Elektromos csavarhúzó használata esetén a nyomatékot állítsa körülbelül 1,5 N·m (15 kgf·cm) értékre.

Hibaelhárítás

Ha a világítás LED vörösen villog, számolja meg, hogy hányszor villan fel (a villanások között három másodperc van).

Ha a világítás LED vörösen villog, állítsa alaphelyzetbe a tv-készüléket a hálózati vezeték leválasztásával a tv-készülékről két percre, majd csatlakoztassa be a tv-készüléket.

Ha a probléma továbbra is fennáll, lépjen kapcsolatba a forgalmazóval vagy a Sony szervizközponttal, és mondja el, hogy a világítás LED hányszor villan fel vörösen (a villanások között három másodperc van). Nyomja meg az I/☺ gombot a tv-készüléken a kikapcsoláshoz, távolítsa el a hálózati vezetéket, és értesítse a forgalmazót vagy a Sony szervizközpontot.

Ha a világítás LED nem villog, ellenőrizze a hibalehetőségeket az alábbi táblázatban.

Az öndiagnózis végrehajtásához elolvashatja az i-kézikönyv [Hibaelhárítás] szakaszát is a ? [Súgó] → [Ügyféltámogatás] → [Öndiagnosztika] lehetőség kiválasztásával. Ha a probléma továbbra is fennáll, javíttassa meg a TV-t egy szakemberrel.

Problémák és megoldások

Nincs kép (a képernyő sötét), nincs hang.

- Ellenőrizze az antenna/kábeltelevíziós kábel csatlakozását.
- Csatlakoztassa a tv-készüléket a hálózati feszültségre, majd nyomja meg a tv vagy a távvezérlő I/☺ gombját.

Egyes műsorok nem rögzíthetők.

- Ellenőrizze az antenna.
- Elképzelhető, hogy zárlatos a műholdkábel, esetleg a kábel nincs megfelelően csatlakoztatva. Ellenőrizze a kábel csatlakozását, és a hálózati tápellátás be-/kikapcsolójával kapcsolja ki, majd csatlakoztassa újra a televíziókészüléket.
- A megadott frekvencia kívül esik a tartományon. Lépjen kapcsolatba a befogott műhold műsorszolgáltató vállalatával.

Nem található Kábel tv-s szolgáltatás (műsor).

- Ellenőrizze a kábelek csatlakozását vagy a hangolási konfigurációt.
- A [Digitális automatikus hangolás] megkísérléséhez válassza az [Földi sugárzású] lehetőséget a [Kábel] helyett.

A távvezérlő nem működik.

- Cserélje ki az elemeket.
- Lehetséges, hogy a tv-készüléke SYNC üzemmódban van. A tv-készülék vezérléséhez nyomja meg a **SYNC MENU** gombot, válassza a [Tv-vezérlés] funkciót, majd a [Főmenü] vagy az [Opciók] lehetőséget.

Efelejtette a [Gyermekzár] jelszavát.

- Írja be a 9999 PIN-kódot. (A 9999 PIN-kódot mindig elfogadja a készülék.)

A tv-készülék környezete felmelegszik.

- Ha a tv-készüléket hosszú ideig használja, a környezete felmelegszik. Ezt érezheti, ha odanyúl a kezével.

Megakadt hang vagy kép, üres képernyő, vagy a tv-készülék nem reagál a tv-készülék vagy a távirányító gombjaira.

- Hajtsa végre a tv-készülék alaphelyzetbe állítását. Ehhez húzza ki két percre az AC hálózati kábelt, majd csatlakoztassa újra.

Nem találja a I/☺, CH+/-, ▲+/-, ⬆️/⬇️/⬅️/➡️, [☺] vagy HOME gombot a TV-n.

- A TV gombjainak helyével kapcsolatban tekintse meg az alábbi ábrát.

A TV hátulnézete

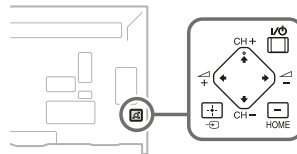

A világítás LED világít.

- Ha nem szeretné, hogy a világítás LED világlitson, kikapcsolhatja. Nyomja meg a **HOME** gombot, majd válassza a [Beállítások] → [Rendszerbeállítások] → [Általános beállítások] → [Világítás LED] → [Ki] lehetőséget. Másik lehetőségként nyomja meg az **OPTIONS** gombot, majd válassza a [Világítás LED] → [Ki] lehetőséget.

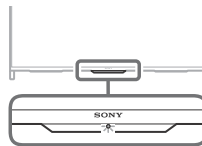

Nem lehet csatlakozni a vezeték nélküli útválasztóhoz a WPS segítségével.

- WEP biztonság használata esetén válassza az [Egyszerű] → [Wi-Fi] → [Csatlakozás keresési lista alapján] lehetőséget. Ezután válassza ki annak a hálózatnak a nevét (SSID), amelyhez csatlakozni kíván.

A hálózati beállításokban nem található a kért hálózati név.

- Válassza a [[Kézi beírás]] lehetőséget, és nyomja meg a ⊕ gombot a hálózati név megadásához.

Műszaki adatok

A forgalomba hozó tanúsítja, hogy a KDL-60W855B típusú készülékek a 2/1984. (III. 10.) számú BkM-IpM együttes rendeletben előírtak szerint megfelelnek a következő műszaki jellemzőknek.

Rendszer

Megjelenítő típusa

LCD (folyadékkristályos kijelző) megjelenítő,
LED-es háttér-megvilágítás

tv-rendszer

Analóg: Az ország-/régióválasztástól függően:
B/G, D/K, L, I, M
Digitális: DVB-T/DVB-C
DVB-T2

Műhold: DVB-S/DVB-S2

Szín-, videorendszer

Analóg: PAL, SECAM, NTSC3.58, NTSC4.43
Digitális: Tekintse meg az i-Manual kézikönyvet.

Fogható csatornák

Analóg: UHF/VHF/kábel, az ország-/régióválasztástól függően.
Digitális: UHF/VHF/kábel, az ország-/régióválasztástól függően.
Műhold: 950-2150 MHz KF frekvencia

Hangkimeneti teljesítmény

10 W + 10 W

Vezeték nélküli technológia

IEEE802.11a/b/g/n protokoll



Bemeneti/kimeneti aljzatok

Antennakábel

75 Ohmos külső antennacsatlakozó VHF/UHF-hez

Műholdantenna

F típusú anya csatlakozó, IEC169-24, 75 ohm.
DiSEqC 1.0, LNB 13 V/18 V és 22 kHz-es
kapcsolójel, Egykábeles terjesztés EN50494.

 /  AV1

21 érintkezős SCART csatlakozó (CENELEC szabvány), ezen belül audio-, videobemenet, RGB bemenet, valamint tv audio-, videokimenet.

 /  COMPONENT IN

YPBPR (Komponens videó): 1080p (50, 60 Hz),
1080i (50, 60 Hz), 720p (50, 60 Hz), 576p, 576i,
480p, 480i

Audiobemenet (RCA aljzatok)

 AV2

Videobemenet (közös RCA érintkező Y bemenettel)

HDMI IN 1, 2, 3, 4

Videó (2D): 1080p (30, 50, 60 Hz), 1080/24p, 1080i (50, 60 Hz), 720p (30, 50, 60 Hz), 720/24p, 576p, 576i, 480p, 480i, PC formátumok

Videó (3D):

Képkocka-csomagolás: 1080p (30 Hz), 1080/24p, 1080i (50, 60 Hz), 720p (30, 50, 60 Hz), 720/24p
Egymás mellett: 1080p (50, 60 Hz), 1080/24p, 1080i (50, 60 Hz), 720p (50, 60 Hz)
Egymás fölött: 1080p (30, 50, 60 Hz), 1080/24p, 1080i (50, 60 Hz), 720p (50, 60 Hz)

Hang: 5.1 csatornás lineáris PCM: 32, 44,1 és 48 kHz, 16, 20 és 24 bit, Dolby Digital ARC (Audio Return Channel) (csak HDMI IN 2)

MHL (a HDMI IN 1 bemenettel közös)

Videó (2D): 1080p (30 Hz), 1080/24p, 1080i (50, 60 Hz), 720p (30, 50, 60 Hz), 720/24p, 576p, 576i, 480p, 480i

Videó (3D):

Egymás mellett: 1080/24p, 1080i (50, 60 Hz), 720p (50, 60 Hz)
Egymás fölött: 1080p (30 Hz), 1080/24p, 1080i (50, 60 Hz), 720p (50, 60 Hz)

Hang: 5.1 csatornás lineáris PCM: 32, 44,1 és 48 kHz, 16, 20 és 24 bit, Dolby Digital

DIGITAL AUDIO OUT (OPTICAL)

Digitális optikai csatlakozó (kétszatornás lineáris PCM, Dolby Digital)

AUDIO OUT/

Audiokimenet (sztereó minijack)
Fehhallgató csatlakozója
(támogatja a mélynyomó kimenetet)

1 (HDD REC), 2

USB HDD-eszköz csatlakozója (csak  1),
USB csatlakozó



Feltételes hozzáférési modul (CAM) nyílása

LAN

10BASE-T/100BASE-TX csatlakozó (A hálózati környezettől függően a csatlakozási sebesség különböző lehet. A 10BASE-T/100BASE-TX kommunikáció sebessége és minősége nem garantált e tv-készülék esetén.)

Egyebek

Külön megvásárolható tartozékok

Touchpad távoli vezérlés: RMF-ED004

Fali konzol: SU-WL450

Kamera és mikrofon: CMU-BR200/CMU-BR100

Vezeték nélküli Subwoofer: SWF-BR100

MHL kábel: DLC-MB10/DLC-MB20/DLC-MC10/
DLC-MC20

Aktív 3D szemüveg: TDG-BT500A



Üzemi hőmérséklet

0 °C és 40 °C között

Működési páratartalom

10 % – 80 % RH relatív páratartalom között
(kicsapódás nélkül)

Tápellátás és egyéb

Tápellátás

220 V – 240 V AC, 50 Hz

Energiahatékonysági osztály

A+

Képernyőméret (átlósan mérve) (Kb.)

60 hüvelyk / 152,5 cm

Teljesítményfelvétel

[Normál] üzemmódban

105 W

[Élénk] üzemmódban

201 W

Átlagos éves energiafogyasztás*1

146 kWh

Készenléti üzemmódban*2

0,25 W (13 W szoftver-/EPG-frissítés
üzemmódban)

Kijelző felbontása

1 920 képpont (vízszintes) × 1 080 sor (függőleges)

Méret (Kb.) (szé × ma × mé)

asztali állvánnyal

137,1 × 84,1 × 32,3 cm

asztali állvány nélkül

137,1 × 79,9 × 9,3 cm

Tömeg (Kb.)

asztali állvánnyal

34,7 kg

asztali állvány nélkül

33,7 kg

- *1 Éves energiafogyasztás, amely adat olyan televíziókészülék teljesítményfelvételén alapul, amelyet 365 napon keresztül napjában 4 órát üzemeltetnek. A tényleges energiafogyasztás a televízió használati módjától függ.
- *2 A megadott készletléti üzemmódi teljesítményfelvételt akkor éri el a tv-készülék, miután befejezte a szükséges belső folyamatokat.

Megjegyzés

- A vakkárttyát csak akkor vegye ki a TV CAM (Feltételes hozzáférési modul) kártyanyílásából, ha intelligens kártyát helyet be a CAM-kártyanyílásba.
- A külön megvásárolható tartozékok elérhetősége az országtól/régiótól/tv-típus/árkészlettől függ.
- A forma és a műszaki adatok előzetes bejelentés nélkül megváltozhatnak.
- Ez a tv-készülék MHL 2 rendszert tartalmaz.

Megjegyzések a digitális tv-funkcióról

- Minden digitális tv-adással (DVB) kapcsolatos funkció, csak azokban az országokban és régiókban működik, ahol DVB-T/DVB-T2 (MPEG-2 és H.264/MPEG-4 AVC) digitális jeleket továbbítanak földi műsorszórással, illetve ahol hozzáféréssel rendelkezik egy kompatibilis DVB-C (MPEG-2 és H.264/MPEG-4 AVC) kábeltelevíziós szolgáltatáshoz. Érdeklődjön kereskedőjénél, hogy sugároznak-e DVB-T/DVB-T2 jeleket a lakóhelyén, vagy kérdezze meg kábeltelevíziószolgáltatóját, hogy az általa szolgáltatott DVB-C jellel tudja-e használni a készülékét.
- A kábeltelevízió-szolgáltató esetleg díjat számolhat fel a szolgáltatásért, vagy megköveteli Öntől, hogy elfogadja szerződéses feltételeit.
- A tv-készülék megfelel a DVB-T/DVB-T2 és DVB-C előírásoknak, azonban a kompatibilitást nem garantáljuk a jövőbeli DVB-T/DVB-T2 digitális földi és DVB-C digitális kábeltelevíziós adásokkal.
- Néhány digitális tv-funkció esetleg nem érhető el bizonyos országban, körzetben, és a DVB-C rendszer egyes kábeltelevízió-szolgáltatók esetén nem működik megfelelően.

Védjegyekkel kapcsolatos információk

- A HDMI és a HDMI High-Definition Multimedia Interface kifejezés, illetve a HDMI embléma a HDMI Licensing LLC védjegye vagy bejegyzett védjegye az Amerikai Egyesült Államokban és más országokban.
- A DLNA® és a DLNA CERTIFIED® a Digital Living Network Alliance védjegye és/vagy szolgáltatási védjegye.
- A gyártás a Dolby Laboratories licencengedélyével történt. A Dolby és dupla D szimbólum a Dolby Laboratories védjegyei.
- A „BRAVIA” és a BRAVIA a Sony Corporation védjegyei.
- A TrackID a Sony Mobile Communications AB védjegye vagy bejegyzett védjegye.
- A Gracenote, a Gracenote eyeQ, a Gracenote VideoID, a Gracenote Video Explore, a Gracenote MusicID, a Gracenote embléma és a „Powered by Gracenote” embléma a Gracenote védjegye vagy bejegyzett védjegye az Egyesült Államokban és/vagy más országokban.
- Opera® Devices SDK from Opera Software ASA. Copyright 1995-2014 Opera Software ASA. All rights reserved.
- A Wi-Fi, a Wi-Fi Direct és a Miracast a Wi-Fi Alliance védjegye vagy bejegyzett védjegye.
- A „Sony Entertainment Network embléma” és a „Sony Entertainment Network” a Sony Corporation védjegye.
- Az MHL, a Mobile High-Definition Link és az MHL embléma az MHL Licensing, LLC. védjegye vagy bejegyzett védjegye.
- DTS-szabadalmakról lásd a <http://patents.dts.com> webhelyet. Készült a DTS Licensing Limited licence alapján. A DTS, a szimbólum, illetve a DTS és a szimbólum együttesen bejegyzett védjegyek, a DTS Digital Surround a DTS, Inc. védjegye. © DTS, Inc. Minden jog fenntartva.
- Designed with UEI Technology™ Under License from Universal Electronics Inc. Portions © UEI 2000 – 2013

- A Bluetooth® jelzés és emblémák a Bluetooth SIG, Inc. tulajdonában vannak, a Sony Corporation ezeket licencmegállapodás keretében használja. A többi védjegy és kereskedelmi megnevezés a megfelelő tulajdonosok tulajdona.
- A DiSEqC™ az EUTELSAT védjegye. Ez a televíziókészülék támogatja a DiSEqC 1.0 szabványt. Ez a televíziókészülék nem motoros antennák vezérlésére lett tervezve.

Cuprins

INFORMAȚIE IMPORTANTĂ	2
Informații privind siguranța	3
Măsurile de precauție	4
Atașarea suportului de masă (Alternativă)	6
Montarea televizorului pe perete	7
Depanare	9
Probleme și soluții	9
Specificații	10

Introducere

Vă mulțumim că ați ales acest produs Sony. Înainte de a utiliza televizorul, vă rugăm să citiți cu atenție acest manual, după care să îl păstrați pentru a-l putea consulta ulterior.

Nota

- Înainte de a utiliza televizorul, citiți secțiunea „Informații privind siguranța” (pagina 3).
- Imaginile și ilustrațiile utilizate în Ghidul scurt de utilizare și în acest manual au scop doar de referință și pot diferi față de aspectul real al produsului.

Unde se află eticheta de identificare

Etichetele cu numărul modelului, data fabricației (lună/an) și tensiunea de alimentare (în conformitate cu regulile de siguranță în vigoare) se află în partea posterioară a televizorului sau pe ambalaj.

ATENȚIE
PENTRU A ÎMPIEDICA
RĂSPÂNDIREA
INCENDIILOR, PĂSTRAȚI
LUMÂNĂRILE ȘI ALTE FLĂCĂRI
DESCHISE DEPARTE DE ACEST
PRODUS, ÎNTOTDEAUNA.



INFORMAȚIE IMPORTANTĂ

Producătorul acestui aparat este: Sony Corporation, 1-7-1 Konan Minato-ku Tokyo, 108-0075 Japonia. Întrebări legate de conformitatea aparatului cu legislația Uniunii Europene pot fi adresate: Sony Deutschland GmbH, Hedelfinger Strasse 61, 70327 Stuttgart, Germania. Pentru orice întrebări legate de service sau de garanție, vă rugăm să consultați documentele de garanție ce însoțesc aparatul.

Notă privind semnalele fără fir (wireless)



Prin prezenta, Sony Corporation, declară că această unitate respectă cerințele esențiale și este în conformitate cu prevederile Directivei 1999/5/EC. Pentru detalii, vă rugăm accesați următoarea adresă: <http://www.compliance.sony.de/>

Notificare către clienți: informațiile de mai jos sunt valabile numai pentru echipamentele comercializate în țările unde se aplică directivele UE.

Sistemul TV fără fir poate fi utilizat în următoarele țări:

AT, BE, HR, CY, CZ, DK, EE, FI, FR, DE, GR, HU, IE, IT, LV, LT, LU, MT, NL, PL, PT, SK, SI, ES, SE, GB, IS, LI, NO, CH, BG, RO, TR, AL, BA, MK, MD, RS, ME

Acest echipament poate funcționa în alte țări non-UE.

Informații privind siguranța

ATENȚIE

Bateriile nu trebuie expuse la căldură excesivă, precum lumina solară, foc sau surse de căldură similare.

Instalare/Configurare

Instalați și utilizați televizorul conform instrucțiunilor prezentate în continuare, pentru a evita riscurile de incendii, șocurile electrice sau deteriorări/răniri.

Instalarea

- Televizorul trebuie instalat în apropierea unei prize ușor accesibile.
- Așezați aparatul TV pe o suprafață stabilă, nivelată pentru a evita căderea acestuia, ceea ce ar provoca rănirea dumneavoastră sau deteriorarea aparatului TV.
- Instalarea televizorului pe perete trebuie executată numai de către persoane calificate.
- Din motive de siguranță, se recomandă cu insistență utilizarea accesoriilor Sony, inclusiv:
Dispozitiv de montare pe perete
— SU-WL450
- Utilizați șuruburile furnizate cu dispozitivul de montare pe perete la atașarea cârligelor de montaj (suport) la televizor. Șuruburile furnizate sunt proiectate conform indicațiilor din ilustrație, atunci când se măsoară de la suprafața de fixare a cârligului de montaj (suport).
Diametrul și lungimea șuruburilor diferă în funcție de modelul dispozitivului de montare pe perete.
Utilizarea altor șuruburi decât a celor furnizate poate avea ca rezultat deteriorarea internă a televizorului sau căderea acestuia, etc.

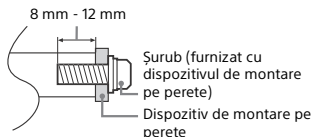

Transportul

- Înainte de a deplasa televizorul, decuplați toate cablurile.
- La transportul unui televizor de mari dimensiuni, este recomandată participarea a două sau trei persoane.
- Când transportați manual aparatul TV, susțineți-l astfel cum este prezentat mai jos. Nu forțați panoul LCD sau cadrul din jurul ecranului.

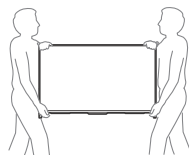

- Feriți televizorul de șocuri mecanice și de vibrații prea puternice în timpul transportului.
- Când duceți aparatul la reparat sau când vă mutați, împachetați-l în ambalajul original.

Ventilație

- Nu acoperiți niciodată fantele de aerisire și nu introduceți obiecte în interiorul carcasei aparatului.
- Lăsați suficient spațiu în jurul televizorului, așa cum este indicat mai jos.
- Se recomandă cu insistență să utilizați dispozitivul de montare pe perete furnizat de firma Sony, pentru că acesta asigură o ventilație adecvată.

Instalarea pe perete

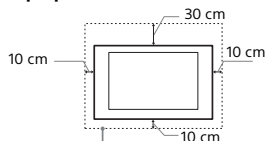

Lăsați cel puțin atât spațiu în jurul televizorului.

Instalarea pe un suport

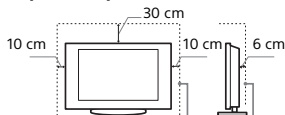

Lăsați cel puțin atât spațiu în jurul televizorului.

- Pentru a asigura o ventilație corespunzătoare și a evita adunarea prafului și a murdăriei:
 - Nu așezați televizorul culcat, cu susul în jos, pe spate sau lateral.
 - Nu puneți televizorul pe un raft, pe covor, în pat sau într-un dulap.
 - Nu acoperiți televizorul cu materiale textile, de exemplu cu o draperie, și nici cu alte obiecte, de exemplu ziare etc.
 - Nu instalați televizorul așa cum este arătat mai jos.

Circulația aerului este blocată.

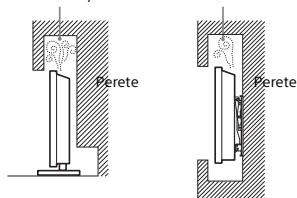

Cablul de alimentare

Pentru a evita riscul de incendii, șocuri electrice sau deteriorări și răniri, manevrați cablul de alimentare și ștecherul respectând următoarele:

- Utilizați exclusiv un cablu de alimentare marca Sony, nu de la alte firme.
- Introduceți complet ștecherul în priză.
- Acest aparat poate funcționa doar la tensiuni de 220 - 240 V, curent alternativ.
- Când conectați alte cabluri, aveți grijă să decuplați cablul de alimentare, pentru siguranța dvs., și aveți grijă să nu vă încurcați picioarele între cabluri.
- Decuplați cablul de alimentare de la priză înainte de a deplasa sau de a deplasa televizorul.
- Țineți cablul de alimentare la distanță de sursele de căldură.
- Decuplați ștecherul cablului de alimentare de la priză și curățați-l cu regularitate. Dacă există praful pe ștecher și acesta se umezește, este posibil ca izolarea să fie deteriorată, ceea ce poate duce la declanșarea de incendii.

Nota

- Nu utilizați la alte echipamente cablul de alimentare furnizat.
- Nu găuriți, nu îndoiți și nu răsuciți excesiv cablul de alimentare. Firele din interior se pot dezizola sau se pot rupe.
- Nu modificați cablul de alimentare.
- Nu așezați obiecte grele pe cablul de alimentare.
- Nu trageți de cablul propriu-zis pentru decuplarea aparatului de la priză.
- Nu conectați prea multe aparate la aceeași priză de rețea.
- Nu utilizați un ștecher care nu se potrivește cu priză.

Moduri interzise de utilizare

Nu instalați/utilizați televizorul în locații, medii înconjurătoare sau situații de genul celor prezentate mai jos, deoarece este posibil ca televizorul să producă incendii, șocuri electrice, deteriorări și/sau leziuni.

Locația:

- În exterior (la lumină solară directă), pe malul mării, pe o navă sau barcă, în interiorul unui vehicul, în instituții medicale, în locuri instabile, în apropierea apei, în locuri supuse la ploaie, umezeală sau fum.
- În cazul în care televizorul este așezat în vestiarul unei băi publice sau a unor băi termale, televizorul se poate defecta din cauza sulfului din atmosferă, etc.



- Pentru o calitate optimă a imaginii, nu expuneți ecranul la iluminare sau lumină solară directă.
- Evitați mutarea televizorului dintr-o zonă răcoasă în alta caldă. Modificările bruște de temperatură ambientală pot crea condens. Modificările bruște de temperatură ambientală pot crea condens. Dacă aceasta este situația, înainte de a conecta din nou televizorul la rețeaua de alimentare, permiteți evaporarea completă a umezelii.

Mediul înconjurător:

- Locuri unde este foarte cald sau umed, unde există mult praf; în spații unde există insecte care pot pătrunde în interior; în locații unde poate fi supus la vibrații mecanice, în apropierea unor obiecte cu flăcări deschise (lumânări, etc). Televizorul nu trebuie expus la picături sau stropire, și nu trebuie așezate deasupra lui recipiente ce conțin lichide, de exemplu vase.
- Nu așezați televizorul într-un spațiu umez sau cu praf ori într-o încăpere cu fum uleios sau aburi (în apropierea meselor de gătit sau a umidificatoarelor). Se pot produce incendii, șocuri electrice sau deteriorări.
- Nu instalați televizorul în spații cu temperaturi extreme, cum ar fi locuri expuse la lumină solară directă, în apropierea unui calorifer sau a unei aeroterme. Este posibil ca televizorul să se supraîncălzească într-o astfel de condiție, lucru ce poate duce la deformarea carcasei și/sau la defectarea televizorului.



Situații:

- Nu manevrați televizorul cu mâinile ude, cu carcasa demontată, sau având atașate dispozitive care nu au fost recomandate de producător. Decuplați televizorul de la priză, precum și antena de exterior în timpul furtunilor.
- Nu instalați televizorul astfel încât să fie predominant într-un spațiu deschis. Se pot înregistra vătămări corporale sau există pericolul să fie lovit cu diverse obiecte.



Piese defecte:

- Nu aruncați obiecte spre televizor. Sticla ecranului se poate sparge la impact, cauzând răni grave.
- Dacă se sparge carcasa televizorului, nu o atingeți înainte de a decupla cablul de alimentare de la priză. În caz contrar, se pot produce șocuri electrice.

Când aparatul nu funcționează

- Dacă nu utilizați televizorul câteva zile, decuplați-l de la rețea din motive ecologice și de siguranță.
- Deoarece televizorul nu este decuplat de la rețea dacă este doar oprit, scoateți ștecherul din priză pentru deconectarea completă.
- Anumite televizoare pot fi dotate cu facilități care solicită ca televizorul să fie lăsat în standby pentru a funcționa corespunzător.

Pentru copii

- Nu lăsați copiii să se cațere pe televizor.
- Nu lăsați accesoriile de mici dimensiuni la îndemâna copiilor, deoarece pot fi înghițite accidental.

În cazul în care apar următoarele probleme...

Oprțiți și decuplați imediat aparatul de la priză dacă survine vreuna dintre problemele prezentate mai jos. Solicitați dealer-ului dvs. sau unității de service Sony ca o persoană calificată să verifice televizorul.

Când:

- Este deteriorat conductorul de rețea.
- Ștecherul nu se potrivește cu priză.
- Televizorul a fost deteriorat prin cădere, lovire sau izbire cu un alt obiect.
- Vreun obiect sau lichid a pătruns în interiorul carcasei.

Despre temperatura monitorului LCD

Când monitorul LCD este utilizat pentru o perioadă extinsă, zonele limitrofe ale panoului se încălzesc. Este posibil ca zonele respective să fie fierbinți la pipăit.

Măsurile de precauție

Vizionarea la televizor

- Unele persoane pot avea probleme de disconfort (precum oboseală vizuală, extenuare sau amețeli) în timpul vizionării imaginilor video 3D sau al practicării jocurilor video 3D. Sony recomandă ca toți telespectatorii să ia pauze regulate în timpul urmăririi imaginilor video 3D sau al practicării jocurilor video 3D. Durata și frecvența pauzelor necesare variază de la o persoană la alta. Alegerea soluției optime vă aparține. Dacă aveți senzații de disconfort, trebuie să sistați urmărirea imaginilor video 3D sau practicarea jocurilor video 3D până la dispariția senzațiilor; consultați un medic, dacă considerați necesar. De asemenea, consultați (i) manualul de instrucțiuni al oricărui alt dispozitiv sau suport utilizat cu acest televizor și (ii) site-ul nostru Web (<http://support.sony-europe.com/>) pentru cele mai recente informații. Vederea copiilor mici (mai ales a celor sub șase ani) este încă în dezvoltare. Consultați-vă medicul (un pediatru sau un oftalmolog) înainte de a permite copiilor să urmărească imagini video 3D sau să joace jocuri video 3D. Adulții trebuie să-i supravegheze pe copii, pentru a se asigura că respectă recomandările de mai sus.
- Nu utilizați, nu depozitați și nu lăsați ochelarii 3D în locații cu temperaturi ridicate, de ex., în lumină solară directă sau în mașini încălzite la soare.
- La utilizarea funcției 3D simulat, vă rugăm să rețineți faptul că imaginea afișată se modifică față de cea inițială, datorită conversiei efectuate de televizor.
- Asigurați o iluminare moderată a camerei, deoarece nu este recomandată vizionarea televizorului o perioadă îndelungată de timp, în condiții de iluminare scăzută, deoarece vă poate fi afectată vederea.
- Când utilizați căștile, evitați audierea la un nivel ridicat al volumului, deoarece vă poate fi afectat auzul.

Ecranul LCD

- Deși ecranul LCD este produs folosindu-se o tehnologie de înaltă precizie și 99,99% sau mai mult dintre pixelii funcționează, este posibilă existența unor minuscule puncte negre sau a unor luminoase (roșii, albastre sau verzi) care să apară în mod constant pe ecranul LCD. Aceasta este o proprietate structurală a ecranului LCD și nu constituie o disfuncționalitate.
- Nu împingeți și nu zgâriați filtrul frontal, și nu așezați obiecte pe partea de sus a acestui televizor. Imaginea poate deveni neuniformă sau ecranul LCD se poate deteriora.
- Dacă televizorul este utilizat într-un loc cu temperatură scăzută, poate apărea un efect de prelungire neregulată a liniilor orizontale, sau imaginea poate deveni întunecată. Aceasta nu reprezintă o defecțiune. Fenomenul va dispărea pe măsură ce temperatura crește.
- Pot apărea imagini remanente în cazul în care sunt afișate în mod continuu imagini statice. Acestea pot să dispară după câteva momente.
- Ecranul și carcasa se încălzesc când televizorul este în uz. Acesta nu reprezintă o disfuncționalitate.
- Ecranul LCD conține o cantitate mică de cristale lichide. Respectați instrucțiunile și regulamentele locale în vigoare cu privire la dezafectarea echipamentului.

Manevrarea și curățarea suprafeței ecranului/ carcasei televizorului

Decuplați cablul de alimentare de la priză înainte de a curăța televizorul.

Pentru a evita degradarea materialului sau deteriorarea acoperirii ecranului, respectați următoarele măsuri de precauție.

- Pentru a îndepărta praful de pe ecran și carcasă, ștergeți ușor cu o bucată de pânză moale. Dacă praful este persistent, ștergeți cu o pânză moale, ușor umezită într-o soluție slabă de detergent.
- Nu pulverizați niciodată apă sau detergent direct pe televizor. Poate să picure în partea de jos a ecranului sau pe componentele exterioare și să pătrundă în televizor, provocând astfel defectarea televizorului.
- Nu utilizați niciodată pastă abrazivă, substanțe de curățare alcaline/acide, praf de curățat sau solvenți volatili, cum ar fi alcoolul, benzina, diluantul sau insecticidele. Utilizarea unor astfel de materiale sau contactul prelungit cu materiale din cauciuc sau vinil poate duce la daune ale suprafeței ecranului și materialului carcasei.
- Se recomandă aspirarea periodică a orificiilor de ventilare pentru a asigura ventilarea corespunzătoare.
- Când ajustați unghiul de vizionare al televizorului, deplasați lent aparatul, pentru a evita desprinderea sau alunecarea de pe suportul său stabil.



Echipamentul opțional

- Păstrați componentele opționale sau oricare alte dispozitive care emit radiații electromagnetice la distanță de televizor. În caz contrar, pot apărea distorsiuni și/sau zgomot.
- Acest echipament a fost testat și confirmat că este în conformitate cu limitele stabilite prin Directiva EMC pentru utilizarea cablului de conexiune pentru semnal, mai scurt de 3 metri.

Recomandare privind mufa de tip F

Proiecția firului interior de la partea de conexiune nu trebuie să depășească 1,5 mm.

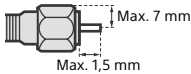

(Desen de referință al mufei de tip F)

Măsuri de precauție la manipularea telecomenzii

- Respectați polaritatea corectă când introduceți bateriile.
- Nu utilizați baterii de tip diferit și nu amestecați baterii vechi cu unele noi.
- Dezafectați bateriile în mod ecologic. Este posibil ca, în anumite regiuni, reciclarea bateriilor să fie reglementată prin lege. Vă rugăm consultați autoritățile dvs. locale.
- Manevrați telecomanda cu grijă. Nu o scăpați pe jos, nu călcați pe ea și nici nu vărsați vreun lichid peste aceasta.
- Nu puneți telecomanda într-un loc apropiat de o sursă de căldură, în bătaia directă a razelor soarelui, sau într-o încăpere umedă.

Funcționarea fără fir a unității

- Nu folosiți această unitate în apropierea unor echipamente medicale (stimulator cardiac, etc.), deoarece echipamentele medicale pot prezenta anomalii de funcționare.
- Cu toate că această unitate transmite/recepționează semnale codate, trebuie să fiți atenți la interceptările neautorizate. Nu ne asumăm responsabilitatea pentru eventualele probleme care pot apărea.

Dezafectarea televizorului



Dezafectarea echipamentelor electrice și electronice vechi (Se aplică pentru țările membre ale Uniunii Europene și pentru alte țări europene cu sisteme de colectare separată)

Acest simbol aplicat pe produs sau pe ambalajul acestuia, indică faptul că acest produs nu trebuie tratat ca pe un deșeu menajer. El trebuie predat punctelor de reciclare a echipamentelor electrice și electronice. Asigurându-vă că acest produs este dezafectat în mod corect, veți ajuta la prevenirea posibilelor consecințe negative asupra mediului și a sănătății umane, dacă produsul ar fi fost dezafectat în mod necorespunzător. Reciclarea materialelor va ajuta la conservarea resurselor naturale. Pentru mai multe detalii legate de reciclarea acestui produs, vă rugăm să contactați primăria din orașul dumneavoastră, serviciul de salubritate local sau magazinul de unde ați cumpărat produsul.



Dezafectarea bateriilor uzate (aplicabil în Uniunea Europeană și alte țări europene cu sisteme de colectare separate)

Acest simbol marcat pe baterie sau pe ambalaj indică faptul că bateria acestui produs nu trebuie considerată reziduu menajer. Pe anumite tipuri de baterii, acestui simbol i se pot asocia simbolurile anumitor substanțe chimice. Simbolurile pentru mercur (Hg) sau plumb (Pb) sunt adăugate, dacă bateria conține mai mult de 0,0005% mercur sau 0,004% plumb. Asigurându-vă că aceste baterii sunt eliminate corect, veți ajuta la prevenirea consecințelor negative pentru mediu și pentru sănătatea umană, care, în caz contrar, pot fi provocate de către manipularea și eliminarea greșită a acestor baterii. Reciclarea acestor materiale va ajuta la conservarea resurselor naturale. În cazul produselor care pentru siguranță, performanță sau integritatea datelor necesită o conexiune permanentă cu bateria încorporată, aceasta trebuie înlocuită numai de către personalul specializat din centrele de service. Pentru a vă asigura că bateriile vor fi dezafectate corespunzător, predați produsul la sfârșitul duratei de funcționare la centrele de colectare pentru deșeurile electrice și electronice. Pentru celelalte tipuri de baterii, vă rugăm să consultați secțiunea în care este explicat modul nepermejos de îndepărtare a bateriei din produs. Predați bateria uzată la un centru de colectare și reciclare a bateriilor. Pentru mai multe detalii referitoare la reciclarea acestui produs sau a bateriei, vă rugăm să contactați primăria, serviciul de preluare a deșeurilor sau magazinul de unde ați achiziționat produsul.

Atașarea suportului de masă (Alternativă)

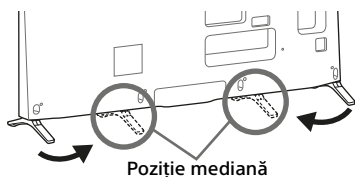

1

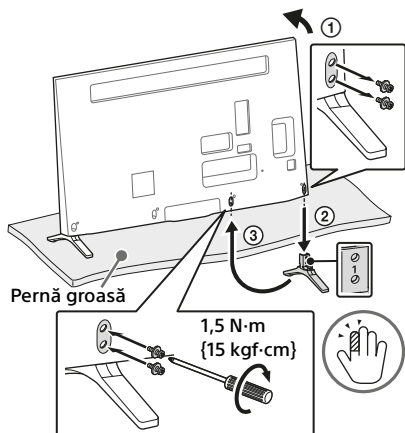

2

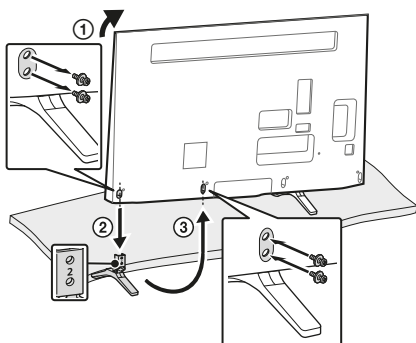

Nota

Pentru efectuarea acestei instalări sunt necesare două sau mai multe persoane.

Montarea televizorului pe perete

Manualul de instrucțiuni al acestui televizor prezintă numai pașii necesari pentru pregătirea instalării televizorului înainte de instalarea acestuia pe perete.

Pentru clienți:

Pentru protecția produsului și din motive de siguranță, Sony recomandă insistent ca instalarea televizorului să fie efectuată numai de către dealeri Sony sau contractori licențiați. Nu încercați să instalați personal televizorul.

Pentru dealerii Sony și contractori:

Acordați atenție maximă aspectelor de siguranță în timpul instalării, întreținerii periodice și examinării produsului.

Este necesară o experiență suficientă pentru instalarea acestui produs, mai ales pentru a determina rezistența peretelui pentru a susține greutatea televizorului. Încredințați montajul acestui produs pe perete distribuitorilor Sony sau contractorilor licențiați și acordați o atenție adecvată aspectelor de siguranță în timpul instalării. Sony nu este responsabilă pentru daune materiale sau vătămări corporale cauzate de manipularea eronată sau instalarea necorespunzătoare.

Utilizați dispozitivul de montare pe perete SU-WL450 (nu este furnizat) pentru instalarea televizorului pe perete.

La instalarea dispozitivului de montare pe perete, consultați și instrucțiunile de utilizare și ghidul de instalare furnizat cu dispozitivul de montare pe perete.

Nota

- Depozitați șuruburile demontate într-o locație sigură, fără a le lăsa la îndemâna copiilor.

1 Demontați șuruburile din partea din spate a televizorului.

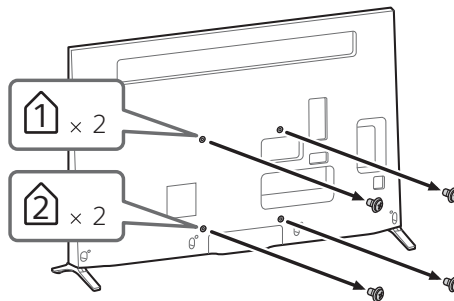

- 2 Înainte de a instala suportul de montare pe perete, montați dispozitivul atașat de montare pe perete **H** (furnizat cu televizorul) în partea din spate a televizorului (pentru a-l poziționa paralel cu peretele). Nu trebuie să efectuați acest pas pentru montajul pe suport subțire.

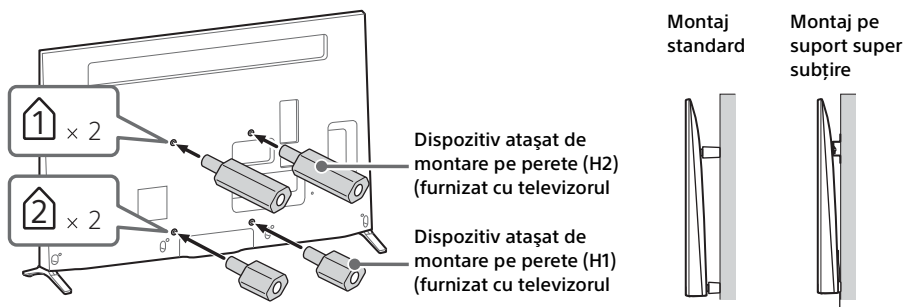

- * Nu puteți folosi unele din terminalele situate în partea din spate a televizorului când utilizați stilul de montaj Super Slim.

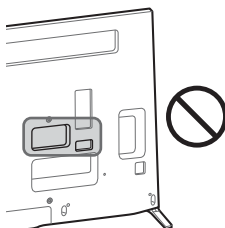

Nota

- Dacă utilizați o șurubelniță electrică, setați cuplul la aproximativ 1,5 N·m {15 kgf·cm}.

Depanare

Când LED-ul de iluminare se aprinde intermitent în roșu, numărați de câte ori se aprinde (intervalul dintre două aprinderi este de trei secunde).

Dacă LED de iluminare luminează intermitent în roșu, resetați aparatul TV prin deconectarea cablului de conectare la rețea de la aparatul TV pentru două minute, apoi porniți aparatul TV. Dacă problema persistă, contactați distribuitorul dvs. sau centrul de service Sony și indicați-i numărul de clipiri intermitente ale LED de iluminare în culoarea roșie (intervalul de timp este de trei secunde). Apăsăți butonul I/⏻ de la aparatul TV pentru a-l opri, deconectați cablul de conectare la rețea și informați-vă distribuitorul sau centrul de service Sony.

Când LED-ul de iluminare nu luminează intermitent, verificați elementele din tabelele care urmează.

De asemenea, puteți consulta [Depanarea] din i-Manual sau efectuați diagnosticarea automată selectând ? [Ajutor] → [Asistență pentru clienți] → [Autodiagnosticare]. Dacă problema persistă, solicitați repararea televizorului de către personalul de service calificat.

Probleme și soluții

Nu apare nicio imagine (ecranul este negru) și nu se aude sonorul.

- Verificați conectarea antenei (externă)/cablului.
- Conectați televizorul la cablul de alimentare și apăsați pe I/⏻ de la televizor sau de la telecomandă.

Nu se poate realiza acordul pe anumite posturi.

- Verificați antena.
- Cablul prin satelit poate fi scurtcircuitat sau pot exista probleme de conexiune ale cablului. Verificați conexiunea prin cablu și opriți televizorul de la comutatorul Pornit/Oprit al rețelei de curent electric, apoi reporniți-l.
- Frecvența introdusă nu se încadrează în interval. Consultați compania de difuzare a semnalelor prin satelit recepționate.

Nu s-au găsit servicii de televiziune prin cablu (programe).

- Verificați conexiunea prin cablu sau configurația de acord.
- Încercați [Programare automată digitală] selectând [Antenna] în loc de [Cablul].

Telecomanda nu funcționează.

- Înlocuiți bateriile.
- Este posibil ca televizorul să se afle în modul SYNC. Apăsăți **SYNC MENU**, selectați [Comandă TV], apoi [Home (Meniu principal)] sau [Opțiuni] pentru a acționa televizorul.

Parola pentru [Blocare de către părinți] a fost uitată.

- Pentru codul PIN, introduceți 9999. (Codul PIN 9999 este acceptat întotdeauna.)

Zonele din jurul televizorului se încălzesc.

- Când televizorul este utilizat pentru o perioadă îndelungată, zonele din jurul televizorului se încălzesc. Puteți să simțiți căldura dacă atingeți cu mâna aceste zone.

Sunet sau imagine blocată, ecranul este gol sau televizorul nu răspunde la apăsarea pe butoanele proprii sau ale telecomenzii.

- Efectuați o resetare simplă a televizorului prin deconectarea cablului de alimentare de rețea pentru două minute, apoi conectați-l din nou.

Este posibil ca butoanele I/⏻, CH+/-, ▲ +/-, ⬆/⬇/⬅/➡, ⏻ și HOME să nu fie localizate pe televizor.

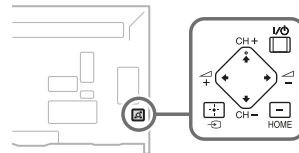

- Consultați ilustrația de mai jos pentru a vedea locația butoanelor de pe televizor.

Partea din spate a televizorului



LED-ul de iluminare este aprins.

- Dacă nu doriți ca LED-ul de iluminare să fie aprins, îl puteți stinge.

Apăsați pe **HOME**, apoi selectați  [Setări] →  [Setări sistem] → [Configurare generală] → [LED de iluminare] → [Oprit]. De asemenea, puteți apăsa pe **OPTIONS**, apoi puteți selecta [LED de iluminare] → [Oprit].

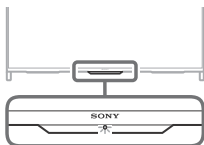

Nu se poate realiza conectarea la un router wireless prin WPS.

- Dacă utilizați securitatea WEP, selectați [Simplu] → [Wi-Fi] → [Conectare din lista de scanare]. Apoi, selectați numele rețelei (SSID) la care doriți să vă conectați.

Nu s-a putut găsi numele rețelei dorite în configurația de rețea.

- Selectați [[Introducere manuală]] și apăsați pe  pentru a introduce un nume de rețea.

Specificații

Sistem

Tip de panou

Panou LCD (Liquid Crystal Display - Afișaj cu cristale lichide), Iluminare de fundal cu LED

Sistem TV

Analogic: în funcție de țara/regiunea aleasă:

B/G, D/K, L, I, M

Digital: DVB-T/DVB-C

DVB-T2

Satelit: DVB-S/DVB-S2

Sistem color/video

Analogic: PAL, SECAM, NTSC3.58, NTSC4.43

Digital: Consultați documentul i-Manual.

Acoperire canal

Analogic: UHF/VHF/Cablu, în funcție de țara/regiunea aleasă.

Digital: UHF/VHF/Cablu, în funcție de țara/regiunea aleasă.

Satelit: Frecvență IF 950 - 2150 MHz

Ieșire audio

10 W + 10 W

Tehnologie wireless

Protocol IEEE802.11a/b/g/n

Mufe intrare/ieșire

Cablu antenă (exterioară)

Bornă externă 75 ohm pentru VHF/UHF

Antenă de satelit

Conector mamă de tip F IEC169-24, 75 ohm.

DiSEqC 1.0, LNB 13 V/18 V & ton 22 kHz, Distribuție cablu unic EN50494.

 /  AV1

Conector scart cu 21 de pini (standard CENELEC) inclusiv intrare audio/video, intrare RGB și ieșire audio/video TV.

 /  COMPONENT IN

YPbPr (video pe componente): 1080p (50, 60 Hz), 1080i (50, 60 Hz), 720p (50, 60 Hz), 576p, 576i, 480p, 480i

Intrare audio (mufe fononice)

 AV2

Intrare video (pin fononice comun cu intrarea Y)

HDMI IN 1, 2, 3, 4

Video (2D): 1080p (30, 50, 60 Hz), 1080/24p, 1080i (50, 60 Hz), 720p (30, 50, 60 Hz), 720/24p, 576p, 576i, 480p, 480i, Formate PC

Video (3D):

Împachetare cadre: 1080p (30 Hz), 1080/24p, 1080i (50, 60 Hz), 720p (30, 50, 60 Hz), 720/24p
Alăturare: 1080p (50, 60 Hz), 1080/24p, 1080i (50, 60 Hz), 720p (50, 60 Hz)
Suprapuse: 1080p (30, 50, 60 Hz), 1080/24p, 1080i (50, 60 Hz), 720p (50, 60 Hz)

Audio: PCM liniar 5.1 canale: 32, 44,1 și 48 kHz, 16, 20 și 24 biți, Dolby Digital
ARC (Audio Return Channel) (numai pentru HDMI IN 2)

MHL (comun cu HDMI IN 1)

Video (2D): 1080p (30 Hz), 1080/24p, 1080i (50, 60 Hz), 720p (30, 50, 60 Hz), 720/24p, 576p, 576i, 480p, 480i

Video (3D):

Alăturare: 1080/24p, 1080i (50, 60 Hz), 720p (50, 60 Hz)
Suprapuse: 1080p (30 Hz), 1080/24p, 1080i (50, 60 Hz), 720p (50, 60 Hz)

Audio: PCM liniar 5.1 canale: 32, 44,1 și 48 kHz, 16, 20 și 24 biți, Dolby Digital

🔊 DIGITAL AUDIO OUT (OPTICAL)

Mufă optică digitală (PCM liniar pe două canale, Dolby Digital)

🔊 AUDIO OUT/🔊

Ieșire audio (mini mufă stereo)
Mufă pentru căști
(acceptă ieșire de la subwoofer)

🔌1 (HDD REC), 🔌2

Port dispozitiv HDD USB (numai pentru 🔌1), port USB



Slot CAM (modul de acces condiționat)



Conector 10BASE-T/100BASE-TX (în funcție de mediul de funcționare a rețelei, viteza conexiunii poate varia. Viteza de comunicare și calitatea conexiunii 10BASE-T/100BASE-TX nu sunt garantate pentru acest televizor.)

Alte

Accesorii opționale

Telecomandă cu touchpad: RMF-ED004
Dispozitiv de montare pe perete: SU-WL450
Cameră web cu microfon încorporat: CMU-BR200/CMU-BR100
Subwoofer wireless: SWF-BR100
Cablul MHL: DLC-MB10/DLC-MB20/DLC-MC10/DLC-MC20
Ochelari 3D activi: TDG-BT500A



Temperatură de utilizare

0 °C - 40 °C

Umiditate de funcționare

UR 10% - 80% (fără condens)

Alimentare și alte

Cerințe de alimentare

220 V - 240 V c.a., 50 Hz

Clasa de eficacitate energetică

A+

Dimensiunea ecranului (măsurată pe diagonală) (cca.)

60 țoli / 152,5 cm

Consum de putere

în modul [Standard]

105 W

în modul [Strălucitor]

201 W

Consum mediu anual de energie*1

146 kWh

Consum de energie în modul standby*2

0,25 W (13 W în modul software/actualizare program)

Rezoluție ecran

1.920 puncte (orizontal) × 1.080 linii (vertical)

Dimensiuni (Cca.) (l × î × a)

cu suport de masă

137,1 × 84,1 × 32,3 cm

fără suport de masă

137,1 × 79,9 × 9,3 cm

Masa (Cca.)

cu suport de masă

34,7 kg

fără suport de masă

33,7 kg

*1 Consum de energie pe an, în baza consumului de energie al televizorului, când este în funcțiune 4 ore pe zi pe o perioadă de 365 de zile. Consumul real de energie va depinde de modul în care este utilizat televizorul.

*2 Puterea specificată în modul standby este atinsă după ce televizorul încheie procesele interne necesare.

Nota

- Nu scoateți cardul machetă din slotul TV CAM (modul de acces condiționat) decât pentru a introduce un card inteligent în acest slot.
- Accesoriile opționale sunt disponibile în funcție de țări/regiune/modelul televizorului/stoc.
- Designul și specificațiile se pot modifica fără notificare prealabilă.
- Acest televizor încorporează MHL 2.

Note privind televiziunea digitală

- Orice funcții legate de televiziunea digitală (DVB) vor fi active numai în țările sau zonele în care sunt difuzate semnale digitale terestre DVB-T/DVB-T2 (MPEG-2 și H.264/MPEG-4 AVC), sau unde aveți acces la servicii de cablu compatibile DVB-C (MPEG-2 și H.264/MPEG-4 AVC). Vă rugăm să verificați la dealer-ul local dacă puteți recepționa semnal DVB-T/DVB-T2 în zona unde locuiți sau să întrebați furnizorul dvs. de servicii prin cablu dacă acest televizor este potrivit pentru serviciul lor de cablu DVB-C.
- Furnizorul de servicii prin cablu poate solicita taxe suplimentare pentru astfel de servicii și este posibil să vi se solicite aderarea la termenii și condițiile de lucru ale respectivilor furnizori.
- Deși acest televizor respectă specificațiile DVB-T/DVB-T2 și DVB-C, nu poate fi garantată compatibilitatea cu programele digitale terestre DVB-T/DVB-T2 și DVB-C prin cablu care vor fi difuzate în viitor.
- Unele funcții ale televiziunii digitale este posibil să nu fie disponibile în anumite țări/regiuni, iar serviciile de cablu DVB-C este posibil să nu fie puse la dispoziție de anumiți furnizori.

Informații legate de mărci

- Termenii HDMI și HDMI High-Definition Multimedia Interface și sigla HDMI sunt mărci comerciale sau mărci comerciale înregistrate ale HDMI Licensing LLC în Statele Unite și în alte țări.
- DLNA®, logo-ul DLNA și DLNA CERTIFIED® sunt mărci comerciale, mărci de service sau mărci de certificare ale Digital Living Network Alliance.
- Fabricat sub licență de la Dolby Laboratories. Simbolurile Dolby și double-D sunt mărci comerciale ale Dolby Laboratories.
- „BRAVIA” și BRAVIA sunt mărci de comerț înregistrate ale Sony Corporation.
- TrackID este o marcă comercială sau o marcă comercială înregistrată a Sony Mobile Communications AB.
- Gracenote, Gracenote eyeQ, Gracenote VideoID, Gracenote Video Explore, Gracenote MusicID, sigla și logotipul Gracenote și sigla „Powered by Gracenote” sunt mărci comerciale înregistrate sau mărci comerciale ale Gracenote în Statele Unite și/sau alte țări.
- Opera® Devices SDK from Opera Software ASA. Copyright 1995-2014 Opera Software ASA. All rights reserved.
- Wi-Fi, Wi-Fi Direct și Miracast sunt mărci comerciale sau mărci comerciale înregistrate ale Wi-Fi Alliance.
- Sigla „Sony Entertainment Network logo” și „Sony Entertainment Network” sunt mărci comerciale ale Sony Corporation.
- MHL, Mobile High-Definition Link și sigla MHL reprezintă mărci comerciale sau mărci comerciale înregistrate ale MHL Licensing, LLC.
- Pentru informații despre brevetele DTS, vizitați <http://patents.dts.com>. Fabricat sub licență primită de la DTS Licensing Limited. DTS, simbolul, & DTS și simbolul împreună sunt mărci comerciale înregistrate, iar DTS Digital Surround este marcă comercială a DTS, Inc. © DTS, Inc. Toate drepturile rezervate.
- Designed with UEI Technology™ Under License from Universal Electronics Inc. Portions © UEI 2000 – 2013

- Marcajele cu cuvântul Bluetooth® și siglele aferente sunt deținute de Bluetooth SIG, Inc. și orice utilizare a acestor marcaje de către Sony Corporation se face sub licență. Alte mărci comerciale și nume comerciale sunt proprietatea respectivilor deținători.
- DiSEqC™ este marcă comercială a EUTELSAT.
Acest televizor acceptă DiSEqC 1.0. Acest televizor nu este proiectat pentru controlul antenelor motorizate.

Съдържание

ВАЖНА ЗАБЕЛЕЖКА	2
Информация за безопасност	3
Предпазни мерки	5
Закачване на поставката за маса (алтернативно)	7
Монтаж на телевизора на стена	8
Отстраняване на неизправности	10
Проблеми и решения	10
Спецификации	11

Въведение

Благодарим ви за покупката на този продукт на Sony. Преди да започнете работа с телевизора, прочетете ръководството изцяло и го запазете за бъдещи справки.

Забележка

- Преди да работите с телевизора, прочетете "Информация за безопасност" (страница 3).
- Изображенията и илюстрациите, използвани в ръководството за бърз старт и в това ръководство, са само за справка и може да се различават от действителния изглед на продукта.

Място на идентификационния етикет

Етикетите за Модел No., дата на производство (месец/година) и клас на захранване (в съответствие с действащите норми за безопасност), са разположени на гърба на телевизора или опаковката.

ПРЕДУПРЕЖДЕНИЕ

ЗА ДА
ПРЕДТВРАТИТЕ
ИЗБУХВАНЕ НА ПОЖАР,
ВИНАГИ ДРЪЖТЕ СВЕЩИ
ИЛИ ДРУГИ ИЗТОЧНИЦИ НА
ОГЪН ДАЛЕЧ ОТ ТОЗИ
ПРОДУКТ.



ВАЖНА ЗАБЕЛЕЖКА

Този продукт е произведен от или от името на Sony Corporation, 1-7-1 Konan Minato-ku Tokyo, 108-0075 Япония. Запитвания за съответствие на продуктите съгласно законодателството на Европейския съюз, следва да се отправят към Упълномощения представител Sony Deutschland GmbH, Hedelfinger Strasse 61, 70327 Stuttgart, Германия. За въпроси, свързани със сервиз и гаранция, моля използвайте адресите, посочени в придружаващите сервизни или гаранционни документи.

Забележка за безжичен сигнал



С настоящето Sony Корпорация декларира, че този продукт отговаря на основните изисквания и другите съответстващи клаузи на Директива 1999/5/EC.

Подробности може да намерите на Интернет страницата: <http://www.compliance.sony.de/>

Забележка за потребители: следната информация се отнася само за оборудване, продавано в страни, където се прилагат директивите на ЕС.

Безжичната телевизионна система може да се използва в следните държави:

AT, BE, HR, CY, CZ, DK, EE, FI, FR, DE, GR, HU, IE, IT, LV, LT, LU, MT, NL, PL, PT, SK, SI, ES, SE, GB, IS, LI, NO, CH, BG, RO, TR, AL, BA, MK, MD, RS, ME

Това оборудване може да се използва в други неевропейски страни.

Информация за безопасност

ВНИМАНИЕ

Батериите не трябва да се излагат на прекалена топлина, например слънчева светлина, огън или подобни.

Инсталация/Настройка

Инсталирайте и използвайте телевизора в съответствие с инструкциите, описани по-долу, за да избегнете риск от пожар, токов удар или повреда и/или наранявания.

Инсталация

- Телевизорът трябва да бъде инсталиран близо до лесно достъпен контакт.
 - Поставете телевизора на стабилна, равна повърхност, за да се избегне падането му и причиняването на нараняване или повреда на телевизора.
 - Монтажа на устройството към стената трябва да се извърши само от квалифициран персонал.
 - За по-голяма безопасност ви препоръчваме да използвате оригиналните аксесоари на Sony, включително:
Конзола за закрепване към стена
— SU-WL450
 - На всяка цена използвайте приложените винтове към конзолата за закрепване към стена, когато монтирате скобите за захващане (стойка) към телевизора. Приложените винтове са проектирани при измерване спрямо закачващата повърхност на монтажната скоба (стойка), както е показано на илюстрацията. Диаметърът и дължината на винтовете се различават в зависимост от модела на конзолата за закрепване към стена.
- Използването на винтове, различни от тези в комплекта на конзолата, може да доведе до вътрешни повреди на телевизора или да стигне причина за падането му и т.н.



Пренасяне

- Преди да местите телевизора, изключете всички кабели от него.
- Пренасянето на голям телевизор изисква двама или повече души.
- Когато местите телевизора на ръце, дръжте го, както е показано по-долу. Не натискайте LCD панела и рамката около екрана.

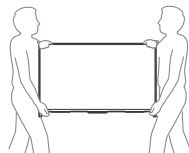

- При пренасяне не излагайте телевизора на сътресения или прекалени вибрации.
- Когато пренасяте телевизора при ремонт или при смяна на жилището, пакетирайте го, като използвате оригиналната опаковка и материали за пакетирание.

Вентилация

- Никога не покривайте вентилационните отвори и не вкарвайте предмети в корпуса.
- Оставете свободно място около телевизора както е показано по-долу.
- Препоръчително е да използвате оригиналната конзола за монтиране към стена на Sony, за да осигурите достатъчна циркулация на въздуха.

Инсталация на стена

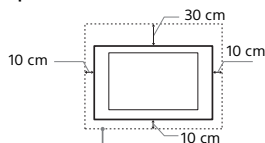

Оставете най-малко толкова място около устройството.

Инсталиране с помощта на поставка

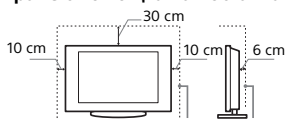

Оставете най-малко толкова място около устройството.

- За да постигнете правилна вентилация и за да предотвратите събирането на прах или мръсотия:
 - Не слагайте телевизора легнал, не го монтирайте обърнат с горния край надолу, наопаки или странично.
 - Не слагайте телевизора върху рафтове, килим, легло или в дрешник.
 - Не покривайте телевизора с парчета плат, като пердета или с други предмети, като вестници и др.
 - Не инсталирайте телевизора, както е показано по-долу.

Циркулацията на въздух е блокирана.

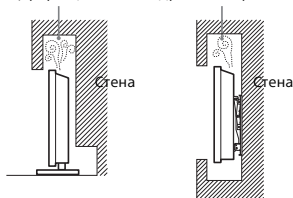

Захранващ кабел

За да предотвратите риск от пожар, токов удар, повреда и/или нараняване, работете със захранващия кабел както следва:

- Използвайте само оригинален захранващ кабел на Sony. Не използвайте други марки.
- Вкарвайте щепсела плътно и докрай в контакта.
- Включвайте телевизора само към променливотоково захранване от 220-240 V.
- Когато прокарвате кабели, за ваша безопасност се уверете, че сте изключили захранващия кабел, внимавайте да не се спънете в кабелите.
- Изключете захранващия кабел от мрежата от 220 V, преди да работите или местите телевизора.
- Пазете захранващия кабел далеч от източници на топлина.
- Изключете захранващия кабел и го почиствайте редовно. Ако захранващият кабел е замърсен или прахен и по него се образува влага, izolацията му може да се наруши и това може да доведе до пожар.

Забележка

- Не използвайте приложения захранващ кабел с друго оборудване.
- Не дупчете, не огъвайте и не усуквайте прекомерно захранващия кабел. Жилото на проводниците може да се оголи или прекъсне.
- Не преправяйте захранващия кабел.
- Не поставяйте тежки предмети върху захранващия кабел.
- Не дърпайте самия захранващ кабел, когато го изключвате от контакта.
- Не свързвайте твърде много устройства към един и същи контакт.
- Не използвайте контакт, който не захваща стабилно щепсела.

Забранена употреба

Не инсталирайте/използвайте телевизора на следните места или в ситуациите, описани по-долу. В противен случай телевизорът може да се повреди и/да причини пожар, токов удар, повреда и/или нараняване.

Местонахождение:

- На открито (пряка слънчева светлина), на морския бряг, на кораб или друг плавателен съд, във вътрешността на превозно средство, в медицински заведения, на нестабилни повърхности, близо до вода, изложен на дъжд, влага или пушек.
- Ако телевизорът бъде поставен в съблекалня на обществена баня или минерална баня, телевизорът може да се повреди от сярата във въздуха и др.



- За най-добро качество на картината, не излагайте екрана на директно осветяване или слънчева светлина.
- Избягвайте преместването на телевизора от студено на топло място. Внезапните промени в температурата на стаята могат да причинят конденз на влага. Това може да е причина за показване на лоша картина и/или лоши цветове. В такъв случай изчакайте влагата да се испари напълно, преди да включите телевизора.

Околна среда:

- Места, които са горещи, влажни или прекалено прашни; Там, където може да влязат насекоми; Където може да бъде изложен на механични вибрации, в близост до запалими предмети (свещи и др.). Телевизорът трябва да бъде предпазен от поливане с течности; не поставяйте в близост до устройството предмети, пълни с течности, като например вази.
- Не поставяйте телевизора на влажно или прашно място, или в стая с мазен дим или пара (близо до кухненски плотове или овлажнителни). Може да възникне пожар, електрически удар или деформация.
- Не поставяйте телевизора на места, изложени на високи температури, например директна слънчева светлина, близо до радиатор или отоплително тяло. В такива условия телевизорът може да прегрее, което да причини деформация на корпуса и/или повреда на телевизора.



Ситуации:

- Не използвайте устройството, ако сте с мокри ръце, когато капакът на устройството е свален или с аксесоари, които не са препоръчани от производителя. По време на гръмотевични бури изключвайте телевизора от мрежата от 220 V, също изваждайте антенния кабел.
- Не монтирайте телевизора така, че да се подава на открито. Може да възникне нараняване или повреда от сблъсък на човек или предмет в телевизора.



Счупени парчета:

- Не хвърляйте нищо към телевизора. Стъклото на екрана може да се счупи и да експлодира при удара и да причини сериозни наранявания.
- Ако повърхността на дисплея се пропука, не я докосвайте, докато не изключите захранващия кабел. В противен случай може да получите токов удар.

Когато не използвате устройството

- Поради причини, свързани с безопасността и околната среда, ви препоръчваме да изключвате телевизора от мрежата, когато не планирате да го използвате няколко дни.
- Телевизорът не е изключен от мрежата, когато е изключен от копчето. За да изключите напълно устройството, изключете кабела на захранването от електрическата мрежа.
- Някои телевизори притежават функции, които изискват оставянето на устройството в режим Готовност.

Относно децата

- Не позволявайте на деца да се качват върху телевизора.
- Пазете малките аксесоари далеч от деца, за да не бъдат погълнати от тях по невнимание.

Ако възникнат следните проблеми...

Незабавно изключете телевизора и извадете захранващия кабел в случай, че възникне някоя от следните проблеми. Консултирайте се с вашия Sony доставчик или с упълномощен сервис на Sony дали е наложително телевизорът да бъде проверен от квалифициран сервис.

Когато:

- Захранващият кабел е повреден.
- Гнездото на контакта не захваща стабилно щепсела.
- Телевизорът е повреден, понеже е изпуснат, ударен или нещо е хвърлено по него.
- Течни или твърди предмети са попаднали в отворите на корпуса.

Относно температурата на LCD монитора

Когато LCD мониторът се използва продължително време, околният панел се затопля. Може да усетите топлината, ако го докоснете.

Предпазни мерки

Гледане на телевизия

- Някои хора могат да усетят неудобство (като напрягане на очите, умора или гадене) докато гледат 3D видео изображения или играят стереоскопични 3D игри. Sony препоръчва на всички зрители да правят редовни почивки когато гледат 3D видео изображения или играят на стереоскопични 3D игри. Продължителността и честотата на необходимите почивки е различна за всеки човек. Вие трябва да решите кое е най-добро за вас. Ако изпитате някакво неудобство, трябва да спрете да гледате 3D видео изображения или да играете стереоскопични 3D игри, докато неудобството отmine; консултирайте се с лекар, ако сметнете за необходимо. Също така трябва да прегледате (i) ръководството за употреба на всяко друго устройство или медия, използвани с този телевизор и (ii) нашия уебсайт (<http://support.sony-europe.com/>) за най-новата информация. Зрението на малките деца (особено на тези под шестгодишна възраст) все още се развива. Обърнете се към лекар (педиатър или очен лекар), преди да позволите на малки деца да гледат 3D видео изображения или да играят на стереоскопични 3D игри. Възрастните трябва да наблюдават малките деца, за да гарантират, че те спазват описаните по-горе препоръки.
- Не използвайте, съхранявайте или оставете 3D очилата на места с висока температура, например на директна слънчева светлина или в нагрети от слънцето автомобили.
- Когато използвате функцията за симулация на 3D, моля имайте предвид, че показаното изображение е променено спрямо оригиналното, което се дължи на конвертирането, извършено от този телевизор.
- Гледайте телевизия в средно осветена стая, тъй като гледането на телевизия в слабо осветена стая натоварва допълнително очите ви.
- Когато използвате слушалки, настройте силата на звука, за да предотвратите увреждане на слуха.

LCD екран

- Въпреки че LCD екранът е изработен по високо-прецизна технология и повече от 99,99% от пикселите му са ефективни, върху LCD екрана може трайно да се появят черни или светли точки (червени, сини или зелени). Това е структурна особеност на LCD панела и не представлява неизправност.
- Не натискайте и не драскайте предния филтър и не поставяйте предмети върху устройството. Изображението може да е неравномерно или LCD панелът може да се повреди.
- Ако използвате устройството на студено място, картината може да се замъгли или да стане по-тъмна. Това не е неизправност. Този феномен изчезва, когато температурата се повиши.
- Когато на екрана продължително време са показани неподвижни изображения, възможно е да се появят остатъчни образи. Те могат да изчезнат след няколко секунди.
- Екранът и корпусът се затоплят, когато използвате устройството. Това не е неизправност.
- LCD екранът съдържа малко количество течни кристали. Следвайте местните правила и закони за изхвърляне на подобни отпадъци.

Поддръжка и почистване на повърхността на екрана/корпуса на телевизора

Уверете се, че сте изключили свързания към телевизора захранващ кабел, преди да започнете почистване.

За да предотвратите повреда на покритието на екрана, следвайте инструкциите, изброени по-долу.

- За да премахнете праха от повърхността на екрана/корпуса, почиствайте с меко сухо парче плат. Ако поленналият прах не може да се почисти, почиствайте екрана с меко парче плат, леко навлажнено със слаб почистващ разтвор.
- Никога не пръскайте вода или разтвор директно върху телевизора. Може да образува капки по дъното на екрана или външните части, да навлезе в телевизора и да го повреди.
- Не използвайте грапави парчета плат, почистващи препарати на алкална/киселинна основа, почистващи прахове или разтвори, като например алкохол, бензол, разреждател или инсектицид. Използването на такива вещества или продължителният контакт с гума или винил може да повреди повърхността на екрана или повърхността на корпуса на устройството.
- Препоръчва се периодично почистване с прахосмукачка на отворите за проветряване с цел осигуряване на правилна вентилация.
- Когато регулирате гъла на телевизора, местете бавно устройството, за да предотвратите изместване на телевизора или падане от масата или стойката.



Допълнително оборудване

- Не дръжте близо до телевизора допълнителните компоненти или каквото и да е било оборудване, излъчващо електромагнитни вълни. В противен случай е възможно картината и/или звукът да бъдат със смущения.
- Това оборудване е тествано и съответства на изискванията на Директивата EMC, като използва свързващ сигнален кабел по-къс от 3 метра.

Препоръки за конектор тип F

Вътрешният проводник трябва да е издаден спрямо свързващата част наймалко 1,5 mm.

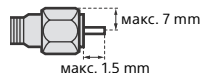

(Препоръчителна схема на конектор тип F)

Внимание при работа с дистанционното управление

- Съблюдавайте правилната полярност при поставяне на батерияте.
- Не използвайте съвместно батерии от различен тип, както и стари и нови батерии.
- Изхвърляйте изразходваните батерии по щадящ околната среда начин. В някои населени места е възможно изхвърлянето на батериите да е регулирано нормативно. Консултирайте се с местните власти.
- Работете внимателно с дистанционното управление. Не го изпускайте, не стъпвайте върху него и не изливайте никакви течности върху него.
- Не поставяйте дистанционното управление в близост до източници на топлина, на пряка слънчева светлина или в стая с повишена влажност.

Безжична функция на продукта

- Не работете с уреда близо до медицинско оборудване (пейсмейкър и др.), защото може да доведе до повреда на медицинското оборудване.
- Макар, че този уред предава/приема кодирани сигнали, внимавайте за неотризирано прихващане. Не носим отговорност за възникнали в резултат проблеми.

BG

Изхвърляне на телевизора



Третиране на стари електрически и електронни уреди (приложимо в Европейския съюз и други Европейски страни със системи за разделно събиране на отпадъци)

Този символ върху устройството или върху неговата опаковка показва, че този продукт не трябва да се третира като домакински отпадък. Вместо това той трябва да бъде

предаден в съответния събирателен пункт за рециклиране на електрически и електронни уреди. Като предадете този продукт на правилното място, Вие ще помогнете за предотвратяване на негативните последици за околната среда и човешкото здраве, които биха възникнали при изхвърлянето му на неподходящо място. Рециклирането на материалите ще спомогне да се съхранят природните ресурси. За подробна информация относно рециклирането на този продукт можете да се обърнете към местната градска управа, фирмата за събиране на битови отпадъци или магазина, откъдето сте закупили продукта.



Третиране на използвани батерии (приложимо в Европейския Съюз и други европейски държави със системи за разделно събиране на отпадъците)

Този символ върху батерията или върху опаковката показва, че батерията, доставена с този продукт, не трябва да се третира като домакински отпадък. При някои батерии този символ се използва в комбинация с означение на химически елемент. Означението на химическия елемент живак (Hg) или олово (Pb) се добавя ако батерията съдържа повече от 0,0005% живак или 0,004% олово. Като предадете тази батерия на правилното място, Вие ще помогнете за предотвратяване на негативните последици за околната среда и човешкото здраве, които биха възникнали при изхвърлянето им на неподходящо място. Рециклирането на материалите ще спомогне да се съхранят природните ресурси. За продукти, които от гледна точка на безопасност, правилен начин на действие или съхранение на данни изискват батерията да бъде постоянно свързана (вградена), тази батерия трябва да бъде подменяна само от квалифициран сервизен персонал. За да сте сигурни, че вградената батерия ще бъде третирана правилно, предайте стария продукт в събирателен пункт за рециклиране на електрически и електронни уреди. За всички останали батерии моля прочетете в упътването как да извадите по безопасен начин изважда батерията от продукта. Предайте я в събирателния пункт за рециклиране на използвани батерии. За подробна информация относно рециклирането на този продукт или батерия можете да се обърнете към местната градска управа, фирмата за събиране на битови отпадъци или магазина, откъдето сте закупили продукта.

Закачване на поставката за маса (алтернативно)

Можете да промените позицията на поставката за маса от крайно в средно положение, като следвате инструкциите по-долу.

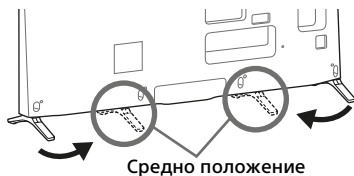

1

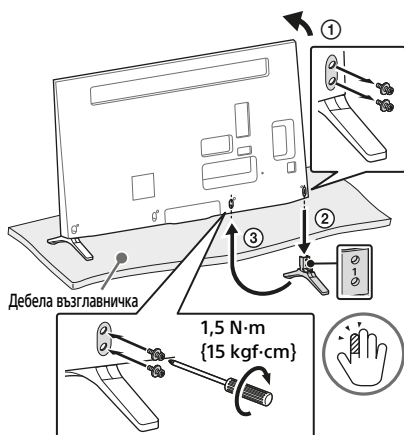

2

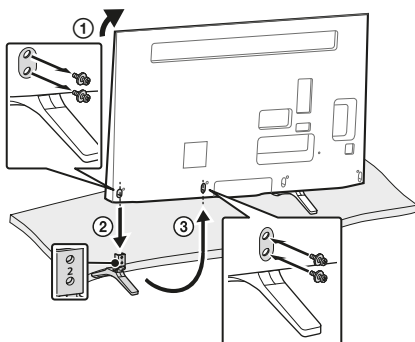

Забележка

Необходими са две или повече лица за извършване на монтажа.

Монтаж на телевизора на стена

В това ръководство за телевизора е показана само подготовката за монтаж преди монтажа на телевизора на стената.

До потребителите:

От съображения за безопасност и за защита на продукта, Sony препоръчва монтажът на вашия телевизор да бъде извършен от дистрибутор на Sony или от лицензиран доставчик. Не се опитвайте да го монтирате сами.

До дистрибуторите на Sony и доставчиците:

Подходете с подчертано внимание към безопасността по време на монтажа, периодичната поддръжка и огледа на този продукт.

За монтажа на този продукт се изисква значителен опит, особено за определяне на здравината на стената, която трябва да издържи тежестта на телевизора. На всяка цена поверете закрепването на този продукт към стена на дистрибутори на Sony или лицензирани доставчици и по време на монтажа обърнете особено внимание на мерките за безопасност. Sony не носи отговорност за повреди или наранявания, причинени от неправилни манипулации или монтаж.

Използвайте конзола за закрепване към стена SU-WL450 (не е включена в комплекта), за да монтирате телевизора на стената.

Когато монтирате конзолата за закрепване към стена, прочетете също инструкциите за работа и указанията за монтаж на конзолата за закрепване към стена.

Забележка

- Не пропускайте да съхраните свалените винтове на сигурно място, като ги пазите от деца.

1 Развийте винтовете от задната страна на телевизора.

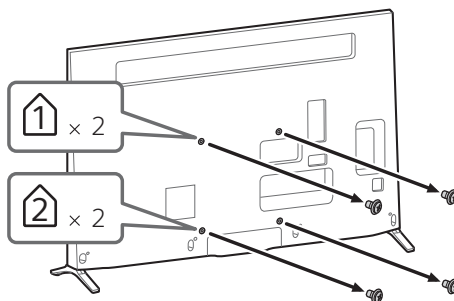

- 2 Преди да поставите конзолата за монтиране на стена, прикрепете приставката за монтаж на стена ❶ (доставена с телевизора) към задната част на телевизора (така че да я направите паралелна на стената). Не е нужно да изпълнявате тази стъпка за Супер тесен монтаж.



- * Ако използвате монтаж Super Slim, няма да можете да използвате някои от изводите на задната страна на телевизора.

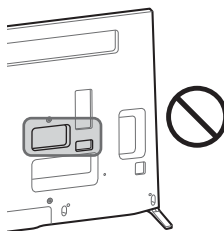

Забележка

- Ако използвате електрическа отвертка, задайте въртящия момент на приблизително 1,5 N·m {15 kgf·cm}.

Отстраняване на неизправности

Когато LED осветлението мига в червено, пребройте премигванията (интервалът е три секунди).

Ако LED осветление мига в червено, нулирайте Телевизия, разкачете захранващия кабел от Телевизия за две минути, след това включете Телевизия. Ако проблемът продължава, свържете се с вашия доставчик или център за обслужване на Sony с броя на премигванията в червено на LED осветление (интервалът е три секунди). Натиснете I/⏻ на Телевизия, за да го изключите, разкачете захранващия кабел и информирайте вашия доставчик или център за обслужване на Sony.

Когато LED осветлението не мига, проверете елементите в таблиците, както следва.

Можете също да видите [Отстраняване на неизправности] в i-Manual или да изпълните самодиагностика, като изберете ? [Помощ] → [Поддръжка за потребители] → [Самодиагностика]. Ако проблемът продължава, телевизорът ви трябва да бъде проверен от квалифициран сервизен техник.

Проблеми и решения

Няма картина (екранът е тъмен) и няма звук.

- Проверете връзката с антената/кабела.
- Свържете телевизора към захранващия кабел и натиснете I/⏻ на телевизора или дистанционното управление.

Някои програми не могат да бъдат настроени.

- Проверете антена.
- Сателитният кабел може да е накъсо или да има проблеми със свързването на кабела. Проверете кабелната връзка и изключете телевизора от бутона за включване/изключване, после го включете отново.
- Въведената честота е извън обхват. Свържете се с компанията, разпространител на сателитните услуги.

Няма намерени кабелни ТВ услуги (програми).

- Проверете кабелната връзка или конфигурацията на настройката.

- Опитайте [Автомат. цифрова настройка], като изберете [Антенa] вместо [Кабел].

Дистанционното управление не работи.

- Сменете батериите.
- Вашият телевизор може да е в режим SYNC. Натиснете SYNC MENU, изберете [ТВ контрол], след това изберете [Home (Меню)] или [Опции] за управление на телевизора.

Паролата за [Родителски контрол] е била забравена.

- Въведете 9999 за ПИН кода. (ПИН кодът 9999 се приема винаги.)

Рамката на телевизора се затопля.

- Когато телевизорът се използва продължително време, рамката му се затопля. Може да усетите топлина, когато я докоснете с ръка.

Замръзнало аудио или видео, празен екран или телевизорът не реагира на команди от бутоните на телевизора или дистанционното управление.

- Направете обикновено рестартиране на телевизора, като го изключите от променливотоково захранване за 2 минути и след това го включите отново.



Не можете да намерите бутоните I/⏻, CH+/-, ⏪/+/-, ⏩/+/-/⏪/+/-, ⏮, ⏭ и HOME на телевизора.

- Вижте илюстрацията по-долу относно местоположението на бутоните на телевизора.

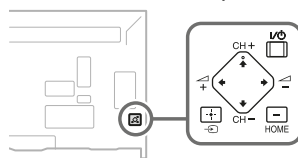
Задна част на телевизора



LED осветлението е включено.

- Ако не искате LED осветлението да свети, можете да го изключите.
Натиснете **HOME**, после изберете 
[Настройки] →  [Системни настройки] → [Общи настройки] → [LED осветление] → [Изкл.]. Можете също да натиснете **OPTIONS**, после да изберете [LED осветление] → [Изкл.].

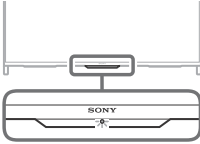

Не може да се свърже с безжичен рутер чрез WPS.

- Ако използвате WEP защита, изберете [Лесно] → [Wi-Fi] → [Избор на мрежа от списък]. После изберете мрежовото име (SSID), към което искате да се свържете.

Не може да намери необходимото мрежово име в настройката на мрежата.

- Изберете [[Ръчно въвеждане]] и натиснете , за да въведете мрежовото име.

Спецификации

Система

Система на панела

LCD (течнокристален дисплей) панел,
LED подсветка

Телевизионна система

Аналогова: В зависимост от вашия избор на държава/регион: B/G, D/K, L, I, M

Цифрова: DVB-T/DVB-C
DVB-T2

Сателит: DVB-S/DVB-S2

Система на цветовете/видео система

Аналогова: PAL, SECAM, NTSC3.58, NTSC4.43
Цифрова: Вижте i-Manual.

Покритие на каналите

Аналогова: UHF/VHF/кабел, В зависимост от вашия избор на държава/регион.

Цифрова: UHF/VHF/кабел, В зависимост от вашия избор на държава/регион.

Сателит: IF честота 950-2150 MHz

Звук изход

10 W + 10 W

Безжична технология

IEEE802.11a/b/g/n протокол

Входно/изходни жакове



Антенен кабел

75 ома външен терминал за VHF/UHF

Сателитна антена

Конектор тип F, женски IEC169-24, 75 ома.

DiSEqC 1.0, LNB 13 V/18 V & 22 kHz тон,
Разпределяне по 1 кабел EN50494.

 /  AV1

21-пинов Scart конектор (CENELEC стандарт)
включително аудио/видео вход, RGB вход и TV аудио/видео изход.

 /  COMPONENT IN

Y/Pb/Pr (Компонентно видео): 1080p (50, 60 Hz),
1080i (50, 60 Hz), 720p (50, 60 Hz), 576p, 576i,
480p, 480i

Аудио вход (фоно жакове)

 AV2

Видео вход (общ фоно пин с Y входа)

HDMI IN 1, 2, 3, 4

Видео (2D): 1080p (30, 50, 60 Hz), 1080/24p, 1080i (50, 60 Hz), 720p (30, 50, 60 Hz), 720/24p, 576p, 576i, 480p, 480i, PC формати

Видео (3D):

Frame Packing: 1080p (30 Hz), 1080/24p, 1080i (50, 60 Hz), 720p (30, 50, 60 Hz), 720/24p

Една до друга: 1080p (50, 60 Hz), 1080/24p, 1080i (50, 60 Hz), 720p (50, 60 Hz)

Една над друга: 1080p (30, 50, 60 Hz), 1080/24p, 1080i (50, 60 Hz), 720p (50, 60 Hz)

Аудио: 5.1-канална линейна PCM: 32, 44,1 и 48 kHz, 16, 20 и 24 bits, Dolby Digital ARC (Audio Return Channel) (само HDMI IN 2)

MHL (общ с HDMI IN 1)

Видео (2D): 1080p (30 Hz), 1080/24p, 1080i (50, 60 Hz), 720p (30, 50, 60 Hz), 720/24p, 576p, 576i, 480p, 480i

Видео (3D):

Една до друга: 1080/24p, 1080i (50, 60 Hz), 720p (50, 60 Hz)

Една над друга: 1080p (30 Hz), 1080/24p, 1080i (50, 60 Hz), 720p (50, 60 Hz)

Аудио: 5.1-канална линейна PCM: 32, 44,1 и 48 kHz, 16, 20 и 24 bits, Dolby Digital

DIGITAL AUDIO OUT (OPTICAL)

Цифров оптичен жак (Двуканален линейен PCM, Dolby Digital)

AUDIO OUT

Аудио изход (стерео минижак)

Жак за слушалки (поддържа субуфер)

1 (HDD REC), 2

Порт за USB HDD устройство (само  1), USB порт



CAM (модул за условен достъп) гнездо

LAN

10BASE-T/100BASE-TX конектор (в зависимост от условията на работа на мрежата, скоростта на пренос на данните може да се различава. 10BASE-T/100BASE-TX за този телевизор не гарантира скорост и качество на комуникацията.)

Други

Акcesoари по избор

Тъчпад дистанционно: RMF-ED004

Конзола за закрепване към стена: SU-WL450

Камера с микрофон: CMU-BR200/CMU-BR100

Безжичен субуфер: SWF-BR100

MHL кабел: DLC-MB10/DLC-MB20/DLC-MC10/DLC-MC20

Активни 3D очила: TDG-BT500A



Работна температура

0 °C – 40 °C

Работна влажност

Относителна влажност 10 % – 80 % (без образуване на конденз)

Захранване и други

Изисквания за захранване

220 V – 240 V AC, 50 Hz

Енергиен клас

A+

Размер на екрана (измерен по диагонала) (прибл.)

60 инча / 152,5 cm

Консумация на енергия

в [Стандартен] режим

105 W

в [Ярък] режим

201 W

Средно годишно потребление на енергия*1

146 kWh

Консумация на енергия в режим Готовност*2

0,25 W (13 W в режим на актуализация на софтуер/EPG)

Резолюция на дисплея

1 920 точки (по хоризонтала) × 1 080 реда (по вертикала)

Габарити (прибл.) (ш × в × д)

с поставка за маса

137,1 × 84,1 × 32,3 cm

без поставка за маса

137,1 × 79,9 × 9,3 cm

Тегло (прибл.)

с поставка за маса

34,7 kg

без поставка за маса

33,7 kg

- *1 Консумация на енергия на година, базирано на консумацията на телевизор, който работи 4 часа на ден, 365 дни. Действителната консумация на енергия зависи от това как се използва телевизора.
- *2 Указаната консумация на енергия в режим Готовност се достига след като телевизорът приключи необходимите вътрешни процеси.

Забележка

- Не изваждайте имитационната карта от TV CAM (модул за условен достъп) слота, освен за да поставите смарт карта с CAM.
- Наличието на опционални аксесоари зависи от държавата/региона/модела на телевизора и наличността.
- Дизайнът и спецификациите подлежат на промяна без предупреждение.
- Този телевизор включва MHL 2.

Забележка за цифровата функция на телевизора

- Всяка функция, свързана с цифровата телевизия (DVZ), ще работи само в държавите и областите, в които се предлагат DVB-T/DVB-T2 (MPEG-2 и H.264/MPEG-4 AVC) цифрови наземни сигнали, или там, където има достъп до съвместима с DVB-C (MPEG-2 и H.264/MPEG-4 AVC) кабелна услуга. Проверете при вашия местен доставчик дали там, където живеете, можете да приемате DVB-T/DVB-T2 сигнал или попитайте вашия доставчик на кабелна телевизия дали тяхната DVB-C кабелна услуга е подходяща за съвместна работа с този телевизор.
- Възможно е вашият кабелен доставчик да ви поиска такса за своите услуги или да поиска да се съгласите с правилата и условията, който той налага.
- Въпреки че този телевизор отговаря на DVB-T/DVB-T2 и DVB-C спецификациите, съвместимостта му с бъдещи DVB-T/DVB-T2 цифрови наземни и DVB-C цифрови кабелни излъчвания не е гарантирана.
- Възможно е определени цифрови функции на телевизора да не работят в някои държави/региони и DVB-C кабелната услуга може да не работи правилно с някои доставчици.

Информация за търговски марки

- Термините HDMI и HDMI High-Definition Multimedia Interface, както и логото HDMI са търговски марки или запазени търговски марки на HDMI Licensing LLC в САЩ и други държави.
- DLNA®, логото на DLNA и DLNA CERTIFIED® са търговски марки, марки за услуги или сертифицирани марки на Digital Living Network Alliance.
- Произведено по лиценз на Dolby Laboratories. Dolby и символът двойно “D” са регистрирани търговски марки на Dolby Laboratories.
- “BRAVIA” и BRAVIA са търговска марка на Sony Corporation.
- TrackID е търговска марка или регистрирана търговска марка на Sony Mobile Communications AB.
- Gracenote, Gracenote eyeQ, Gracenote VideoID, Gracenote Video Explore, Gracenote MusicID, логото и логотипът Gracenote, както и логото “Powered by Gracenote” са регистрирани търговски марки или търговски марки на Gracenote в САЩ и/или други държави.
- Opera® Devices SDK from Opera Software ASA. Copyright 1995-2014 Opera Software ASA. All rights reserved.
- Wi-Fi, Wi-Fi Direct и Miracast са търговски марки или запазени търговски марки на Wi-Fi Alliance.
- Логото “Sony Entertainment Network” и “Sony Entertainment Network” са търговски марки на Sony Corporation.
- MHL, Mobile High-Definition Link и логото MHL са търговски марки или регистрирани търговски марки на MHL Licensing, LLC.
- За DTS патенти, вижте <http://patents.dts.com>. Произведено по лиценз на DTS Licensing Limited. DTS, символът, & DTS и символът заедно са регистрирани търговски марки, а DTS Digital Surround е търговска марка на DTS, Inc. © DTS, Inc. Всички права запазени.
- Designed with UEI Technology™ Under License from Universal Electronics Inc. Portions © UEI 2000 – 2013

- Знакът Bluetooth® и логата са собственост на Bluetooth SIG, Inc. и използването на тези знаци от Sony Corporation е по лиценз. Останалите търговски марки и търговски имена принадлежат на съответните им собственици.
- DiSEqC™ е търговска марка на EUTELSAT. Този телевизор поддържа DiSEqC 1.0. Този телевизор не е предназначен за управление на антени с мотор.

Περιεχόμενα

ΣΗΜΑΝΤΙΚΗ ΣΗΜΕΙΩΣΗ	4
Πληροφορίες σχετικά με την ασφάλεια	4
Προφυλάξεις	6
Τοποθέτηση της Βάσης επιτραπέζιας τοποθέτησης (Εναλλακτική μέθοδος)	8
Εγκατάσταση της τηλεόρασης στον τοίχο	9
Αντιμέτωπιση προβλημάτων	11
Προβλήματα και λύσεις	11
Τεχνικά χαρακτηριστικά	12

Εισαγωγή

Σας ευχαριστούμε που επιλέξατε αυτό το προϊόν της Sony. Προτού χρησιμοποιήσετε την τηλεόραση, διαβάστε προσεκτικά αυτό το εγχειρίδιο οδηγιών και φυλάξτε το για μελλοντική χρήση.

Σημείωση

- Προτού θέσετε σε λειτουργία την τηλεόραση, διαβάστε τις "Πληροφορίες σχετικά με την ασφάλεια" (σελίδα 4).
- Οι εικόνες και τα γραφικά που χρησιμοποιούνται στον Οδηγό Γρήγορης Εκκίνησης και σε αυτό το εγχειρίδιο παρέχονται μόνο για λόγους αναφοράς και ενδέχεται να διαφέρουν από την πραγματική εμφάνιση.

Θέση της αναγνωριστικής ετικέτας

Οι ετικέτες με τον Αριθμό μοντέλου, την Ημερομηνία παραγωγής (μήνας/έτος) και την Ονομαστική τιμή ισχύος (σύμφωνα με τους ισχύοντες κανονισμούς ασφαλείας) βρίσκονται στο πίσω μέρος της τηλεόρασης ή του πακέτου.

ΠΡΟΕΙΔΟΠΟΪΣΗ

ΓΙΑ ΤΗΝ ΑΠΟΤΡΟΠΗ ΕΞΑΠΛΩΣΗΣ



**ΠΥΡΚΑΓΙΑΣ, ΔΙΑΤΗΡΕΙΤΕ
ΠΑΝΤΑ ΤΑ ΚΕΡΙΑ Η ΑΛΛΕΣ
ΕΛΕΥΘΕΡΕΣ ΦΛΟΓΕΣ ΜΑΚΡΙΑ
ΑΠΟ ΑΥΤΟ ΤΟ ΠΡΟΪΟΝ.**

Ευρωπαϊκή Εγγύηση Sony

Αγαπητέ πελάτη

Σας ευχαριστούμε που αγοράσατε αυτό το προϊόν της Sony. Ελπίζουμε να μείνετε ικανοποιημένοι από τη χρήση του. Στην απίθανη περίπτωση που το προϊόν σας χρειαστεί σέρβις (επισκευή) κατά τη διάρκεια της εγγύησης, παρακαλείστε να επικοινωνήσετε με το κατάστημα αγοράς ή με ένα μέλος του δικτύου μας εξουσιοδοτημένων σέρβις (ASN) της Ευρωπαϊκής Οικονομικής Ζώνης (ΕΟΖ) ή και άλλων χωρών που αναφέρονται σ' αυτή την εγγύηση ή στα συνοδευόμενα αυτήν φυλλάδια (Περιοχή Κάλυψης της Εγγύησης). Μπορείτε να βρείτε λεπτομέρειες για τα μέλη του δικτύου μας ASN, για παράδειγμα σε τηλεφωνικούς καταλόγους, στους καταλόγους προϊόντων μας και στις ιστοσελίδες μας. Για να αποφύγετε κάθε περιττή ταλαιπωρία σας, συνιστούμε να διαβάσετε προσεκτικά το εγχειρίδιο χρήσης προτού ψάξετε για επισκευή κατά τη διάρκεια της εγγύησης.

Η Εγγύησή Σας

Η παρούσα εγγύηση ισχύει για το προϊόν της Sony που αγοράσατε, εφ' όσον κάτι τέτοιο αναφέρεται στα φυλλάδια που συνοδεύουν το προϊόν σας, υπό την προϋπόθεση ότι αγοράστηκε εντός της Περιοχής Κάλυψης της Εγγύησης. Με την παρούσα, η Sony εγγυάται ότι το προϊόν είναι απαλλαγμένο από κάθε ελάττωμα σχετιζόμενο με τα υλικά ή την κατασκευή, για μια περίοδο ΔΥΟ ΕΤΩΝ από την ημερομηνία της αρχικής αγοράς. Η αρμόδια για να προσφέρει και εκπληρώσει την παρούσα εγγύηση εταιρεία Sony, είναι αυτή που αναφέρεται σ' αυτήν την Εγγύηση ή στο συνοδευόμενό αυτήν φυλλάδιο στη χώρα όπου επιδιώκεται η επισκευή κατά τη διάρκεια της εγγύησης.

Εάν, εντός της περιόδου εγγύησης, αποδειχθεί ελαττωματικό το προϊόν (κατά την ημερομηνία της αρχικής αγοράς) λόγω ακατάλληλων υλικών ή κατασκευής, η Sony ή ένα μέλος του δικτύου Εξουσιοδοτημένων Σέρβις ASN της Περιοχής Κάλυψης της Εγγύησης θα επισκευάσει ή θα αντικαταστήσει (κατ' επιλογή της Sony) χωρίς επιβάρυνση για εργατικά ή ανταλλακτικά, το προϊόν ή τα ελαττωματικά εξαρτήματά του, εντός εύλογου χρόνου, βάσει των όρων και συνθηκών που εκτίθενται παρακάτω. Η Sony και τα μέλη του δικτύου Εξουσιοδοτημένων Σέρβις ASN μπορούν να αντικαταστήσουν ελαττωματικά προϊόντα ή εξαρτήματα με νέα ή ανακυκλωμένα

προϊόντα ή εξαρτήματα. Όλα τα προϊόντα και εξαρτήματα που έχουν αντικατασταθεί γίνονται ιδιοκτησία της Sony.

Όροι

1. Επισκευές δυνάμει της παρούσας εγγύησης θα παρέχονται μόνο εάν προσκομισθεί το πρωτότυπο τιμολόγιο ή η απόδειξη πώλησης (με την ένδειξη της ημερομηνίας αγοράς, του μοντέλου του προϊόντος και του ονόματος του εμπόρου) μαζί με το ελαττωματικό προϊόν εντός της περιόδου εγγύησης. Η Sony και τα μέλη του δικτύου Εξουσιοδοτημένων Σέρβις ASN μπορούν να αρνηθούν τη δωρεάν επισκευή κατά την περίοδο εγγυήσεως εάν δεν προσκομισθούν τα προαναφερόμενα έγγραφα ή εάν δεν προκύπτουν από αυτά η ημερομηνία αγοράς, το προϊόν ή το μοντέλο του προϊόντος ή το όνομα του εμπόρου. Η παρούσα εγγύηση δεν ισχύει εάν ο τύπος του μοντέλου ή ο σειριακός αριθμός του προϊόντος έχει αλλοιωθεί, διαγραφεί, αφαιρεθεί ή καταστεί δυσανάγνωστος.

2. Για να αποφευχθεί βλάβη ή απώλεια/διαγραφή σε αφαιρούμενα ή αποσπώμενα μέσα ή εξαρτήματα αποθήκευσης δεδομένων, οφείλτε να τα αφαιρέσετε πριν παραδώσετε το προϊόν σας για επισκευή κατά την περίοδο εγγύησης.

3. Η παρούσα εγγύηση δεν καλύπτει τα έξοδα και τους κινδύνους μεταφοράς που συνδέονται με τη μεταφορά του προϊόντος σας προς και από τη Sony ή μέλος του δικτύου ASN.

4. Η παρούσα εγγύηση δεν καλύπτει τα εξής:

- Περιοδική συντήρηση και επισκευή αντικατάστασης εξαρτημάτων ως αποτέλεσμα φυσιολογικής φθοράς.
- Αναλώσιμα (στατικά μέρη για τα οποία προβλέπεται περιοδική αντικατάσταση κατά τη διάρκεια ζωής ενός προϊόντος όπως μη αναφορτιζόμενες μπαταρίες, φωτιστικά εκτύπωσης, γραφίδες, λάμπες, κλπ.).
- Ζημιά ή ελαττώματα που προκλήθηκαν λόγω χρήσης, λειτουργίας ή χειρισμού ασάβητων με την κανονική ατομική ή οικιακή χρήση.
- Ζημιές ή αλλαγές στο προϊόν που προκλήθηκαν από
 - Κακή χρήση, συμπεριλαμβανομένου:
 - του χειρισμού που επιφέρει φυσική, αισθητική ή επιφανειακή ζημιά ή αλλαγές στο προϊόν ή βλάβη σε θόβες υγρών κρυστάλλων
 - μη κανονική ή μη σύμφωνα με τις οδηγίες της Sony εγκατάσταση ή χρήση του προϊόντος
 - μη συντήρηση του προϊόντος σύμφωνα με τις οδηγίες σωστής συντήρησης της Sony
 - εγκατάσταση ή χρήση του προϊόντος με τρόπο μη σύμφωνα με τις τεχνικές προδιαγραφές και τα πρότυπα ασφαλείας που ισχύουν στη χώρα όπου έχει εγκατασταθεί και χρησιμοποιείται το προϊόν.
 - Μολύνσεις από ιούς ή χρήση του προϊόντος με λογισμικό που δεν παρέχεται με το προϊόν ή λανθασμένη εγκατάσταση του λογισμικού.
 - Την κατάσταση ή τα ελαττώματα των συστημάτων με τα οποία χρησιμοποιείται ή στα οποία ενσωματώνεται το προϊόν εκτός από άλλα προϊόντα της Sony ειδικά σχεδιασμένα για να χρησιμοποιούνται με το εν λόγω προϊόν.
- Χρήση του προϊόντος με εξαρτήματα, περιφερειακό εξοπλισμό και άλλα προϊόντα των οποίων ο τύπος, η κατάσταση και το πρότυπο δεν συνιστώνται από τη Sony.
- Επισκευή ή επιχειρηθείσα επισκευή από άτομα που δεν είναι μέλη της Sony ή του δικτύου ASN.
- Ρυθμίσεις ή προσαρμογές χωρίς την προηγούμενη γραπτή συγκατάθεση της Sony, στις οποίες συμπεριλαμβάνονται:
 - η αναβάθμιση του προϊόντος πέρα από τις προδιαγραφές ή τα χαρακτηριστικά που περιγράφονται στο χειρίδιο χρήσης ή
 - οι τροποποιήσεις του προϊόντος με σκοπό να συμμορφωθεί προς εθνικές ή τοπικές τεχνικές προδιαγραφές και πρότυπα ασφαλείας που ισχύουν σε χώρες για τις οποίες το προϊόν δεν είχε σχεδιαστεί και κατασκευαστεί ειδικά.
- Αμέλεια.

- Ατυχήματα, πυρκαγιά, υγρά, χημικές και άλλες ουσίες, πλημμύρα, δονήσεις, υπερβολική θερμότητα, ακατάλληλο εξερισμό, υπέρταση, υπερβολική ή εσφαλμένη τροφοδοσία ή τάση εισόδου, ακτινοβολία, ηλεκτροστατικές εκκενώσεις συμπεριλαμβανομένου του κεραυνού, άλλων εξωτερικών δυνάμεων και επιδράσεων.

5. Η παρούσα εγγύηση καλύπτει μόνο τα υλικά μέρη του προϊόντος. Δεν καλύπτει το λογισμικό (είτε της Sony, είτε τρίτων κατασκευαστών) για το οποίο παρέχεται ή πρόκειται να ισχύσει μια άδεια χρήσης από τον τελικό χρήστη ή χωριστές δηλώσεις εγγύησης ή εξαιρέσεις από την εγγύηση.

Εξαιρέσεις και περιορισμοί

Με εξαίρεση των όσων αναφέρονται ανωτέρω, η Sony δεν παρέχει καμία εγγύηση (ρητή, σιωπηρή, εκ του νόμου ή άλλη) όσον αφορά την ποιότητα, την επίδοση, την ακρίβεια, την αξιοπιστία, την καταλληλότητα του προϊόντος ή του λογισμικού που παρέχεται ή συνοδεύει το προϊόν, για συγκεκριμένο σκοπό. Εάν η ισχύουσα νομοθεσία απαγορεύει πλήρως ή μερικώς την παρούσα εξαίρεση, η Sony εξαιρεί ή περιορίζει την εγγύηση της μόνο στη μέγιστη έκταση που επιτρέπει η ισχύουσα νομοθεσία. Οποιαδήποτε εγγύηση ή οποία δεν εξαιρείται πλήρως (στο μέτρο που το επιτρέπει ο ισχύων νόμος) θα περιορίζεται στη διάρκεια ισχύος της παρούσας εγγύησης.

Η μοναδική υποχρέωση της Sony σύμφωνα με την παρούσα εγγύηση είναι η επισκευή ή η αντικατάσταση προϊόντων που υπόκεινται στους όρους και συνθήκες της εγγύησης. Η Sony δεν ευθύνεται για οποιαδήποτε απώλεια ή ζημιά που σχετίζεται με τα προϊόντα, το σέρβις, την παρούσα εγγύηση, συμπεριλαμβανομένων – των οικονομικών και άυλων απωλειών – του τιμήματος που καταβλήθηκε για την αγορά του προϊόντος – της απώλειας κερδών, εισοδηματος, δεδομένων, απόλαυσης ή χρήσης του προϊόντος ή οποιασδήποτε συνδεδεμένων προϊόντων – της άμεσης, παρεμπιπτούσας ή επακόλουθης απώλειας ή ζημίας ακόμη και αν αυτή η απώλεια ή ζημία αφορά σε:

- Μειωμένη λειτουργία ή μη λειτουργία του προϊόντος ή συνδεδεμένων προϊόντων λόγω ελαττωμάτων ή μη διαθεσιμότητας κατά την περίοδο που αυτό βρίσκεται στη Sony ή σε μέλος του δικτύου ASN, η οποία προκάλεσε διακοπή διαθεσιμότητας του προϊόντος, απώλεια χρόνου χρήστη ή διακοπή της εργασίας.
- Παροχή ανακριβών πληροφοριών που ζητήθηκαν από το προϊόν ή από συνδεδεμένα προϊόντα.
- Ζημιά ή απώλεια λογισμικών προγραμμάτων ή εφαρμογών μέσω των αποθήκευσης δεδομένων ή
- Μολύνσεις από ιούς ή άλλες αιτίες.

Τα ανωτέρω ισχύουν για απώλειες και ζημιές, που υπόκεινται σε ορισμένες γενικές αρχές δικαίου, συμπεριλαμβανομένης της αμέλειας ή άλλων αδικημάτων, αθέτησης σύμβασης, ρητής ή σιωπηρής εγγύησης, και απόλυτης ευθύνης (ακόμα και για θέματα για τα οποία η Sony ή μέλος του δικτύου ASN έχει ειδοποιηθεί για τη δυνατότητα πρόκλησης τέτοιων ζημιών). Στο μέτρο που η ισχύουσα νομοθεσία απαγορεύει ή περιορίζει αυτές τις εξαιρέσεις ευθύνης, η Sony εξαιρεί ή περιορίζει την ευθύνη της μόνο στη μέγιστη έκταση που της επιτρέπει η ισχύουσα νομοθεσία. Για παράδειγμα, μερικά κράτη απαγορεύουν την εξαίρεση ή τον περιορισμό ζημιών που οφείλονται σε αμέλεια, σε βαριά αμέλεια, σε εκ προθέσεως παράπτωμα, σε δόλο και παρόμοιες πράξεις. Σε καμία περίπτωση, η ευθύνη της Sony κατά την παρούσα εγγύηση, δεν υπερβαίνει την τιμή που καταβλήθηκε για την αγορά του προϊόντος, ωστόσο αν η ισχύουσα νομοθεσία επιτρέπει μόνο περιορισμούς ευθύνης υψηλότερου βαθμού, θα ισχύουν οι τελευταίοι.

Τα επιφύλασσόμενα νόμιμα δικαιώματά σας
Ο καταναλωτής έχει έναντι της Sony τα δικαιώματά που απορρέουν από την παρούσα εγγύηση, σύμφωνα με τους όρους που περιέχονται σε αυτήν, χωρίς να παραβάλλονται τα δικαιώματά του που πηγάζουν από την ισχύουσα εθνική νομοθεσία σχετικά με την πώληση καταναλωτικών προϊόντων. Η παρούσα εγγύηση δεν θίγει τα νόμιμα δικαιώματα που ενδοχόμενως να έχετε, ούτε εκείνα που δεν μπορούν να εξαιρεθούν ή να περιοριστούν, ούτε δικαιώματά σας εναντίον των προώπων από τα οποία αγοράσατε το προϊόν. Η διεκδίκηση οποιασδήποτε δικαιωμάτων σας εναντίον των αποκλειστικά σε εσάς.

SONY EUROPE LIMITED, δ.τ. SONY HELLAS

Βασιλίσσης Σοφίας 1,
15124 Μαρούσι,
Ελλάδα

Τμήμα Εξυπηρέτησης Καταναλωτών Sony

e-mail : cic-greece@eu.sony.com

Τηλέφωνο:

- Για Ελλάδα
 - 00800 4412 1496 (για κλήσεις από σταθερό τηλέφωνο - άνευ χρέωσης)
 - 211 1980 703 (για κλήσεις από κινητό τηλέφωνο - με την τυπική χρέωση κλήσης από σταθερό σε κινητό)
- Για Κύπρο
 - 800 91150 (για κλήσεις τόσο από σταθερό όσο και από κινητό - άνευ χρέωσης)

ΣΗΜΑΝΤΙΚΗ ΣΗΜΕΙΩΣΗ

Αυτό το προϊόν έχει κατασκευαστεί από ή για λογαριασμό της Sony Corporation, 1-7-1 Konan Minato-ku Τόκυο, 108-0075 Ιαπωνία. Ερωτήσεις σχετικά με την συμμόρφωση του προϊόντος ως προς τη νομοθεσία της Ευρωπαϊκής Ένωσης θα πρέπει να απευθύνονται στον εξουσιοδοτημένο εκπρόσωπο Sony Deutschland GmbH, Hedelfinger Strasse 61, 70327 Stuttgart, Γερμανία. Για οποιοδήποτε θέμα υποστήριξης ή εγγύησης του προϊόντος, παρακαλώ ανατρέξτε στις διευθύνσεις που παρέχονται στα ειδικά έγγραφα υποστήριξης ή εγγύησης.

Σημείωση για το Ασύρματο σήμα



Με την παρούσα, η Sony Corporation δηλώνει ότι αυτό το προϊόν συμμορφώνεται προς τις ουσιαστικές απαιτήσεις και τις λοιπές σχετικές διατάξεις της Οδηγίας 1999/5/ΕΚ.

Για λεπτομέρειες, παρακαλούμε όπως ελέγξετε την ακόλουθη σελίδα του διαδικτύου:

<http://www.compliance.sony.de/>

Σημείωση για τους πελάτες: οι παρακάτω πληροφορίες αφορούν μόνο εξοπλισμό που πωλείται σε χώρες όπου ισχύουν οι οδηγίες της Ε.Ε.

Το ασύρματο σύστημα τηλεόρασης μπορεί να χρησιμοποιηθεί στις παρακάτω χώρες:

AT, BE, HR, CY, CZ, DK, EE, FI, FR, DE, GR, HU, IE, IT, LV, LT, LU, MT, NL, PL, PT, SK, SI, ES, SE, GB, IS, LI, NO, CH, BG, RO, TR, AL, BA, MK, MD, RS, ME

Ο εξοπλισμός μπορεί να χρησιμοποιηθεί σε άλλες χώρες εκτός της Ευρώπης.

Πληροφορίες σχετικά με την ασφάλεια

ΠΡΟΕΙΔΟΠΟΙΗΣΗ

Οι μπαταρίες δεν θα πρέπει να εκτίθενται σε υπερβολική θερμότητα, π.χ. στο φως του ήλιου, φωτιά ή παρόμοια κατάσταση.

Εγκατάσταση/Ρύθμιση

Προκειμένου να αποφύγετε τυχόν κινδύνους πυρκαϊάς, ηλεκτροπληξίας ή ζημιάς ή/και τραυματισμών, εγκαταστήστε και χρησιμοποιήστε την τηλεόραση σύμφωνα με τις παρακάτω οδηγίες.

Εγκατάσταση

- Η τηλεόραση πρέπει να εγκατασταθεί κοντά σε παροχή ρεύματος εύκολα προσβάσιμη.
- Τοποθετήστε την ηηλεόραση σε μια ζρεαθετή, επίπεδη επιφάνεια, ώστε να αποθεσθεθεί η πηώζη ηηρ και η ππόκλήζη ανθώπνινρ ηηααμαηιζμόυ ή βλάβηρ ζηην ηηλεόραζη.
- Η εγκατάσταση στον τοίχο πρέπει να πραγματοποιείται μόνο από εξειδικευμένο προσωπικό.
- Για λόγους ασφαλείας, συστήνεται η χρήση των εξαρτημάτων της Sony, μεταξύ των οποίων περιλαμβάνονται:
Επι τοίχια Βάση
— SU-WL450
- Βεβαιωθείτε ότι χρησιμοποιείτε τις βίδες που παρέχονται με την Επιτοίχια Βάση όταν τοποθετείτε τα άγκιστρα στερέωσης (βάση) στην τηλεόραση. Οι βίδες που παρέχονται έχουν σχεδιαστεί, έτσι ώστε να έχουν τις διαστάσεις που υποδεικνύονται στην εικόνα, όταν τις μετρήσουμε από την επιφάνεια στερέωσης του ακρίστρου στερέωσης (βάση). Η διάμετρορ και το μήκορ των βιδών διαφέρουν ανάλογα με το μοντέλο του επιτοίχιου στηρίγματορ.
- Η χρήση διαφορετικών βιδών από αυτές που παρέχονται μπορεί να προκαλέσει εσωτερική ζημιά στην τηλεόραση ή μπορεί να πέσει, κλπ.

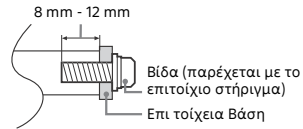

Μεταφορά

- Προτού μεταφέρετε την τηλεόραση, αποσυνδέστε όλα τα καλώδια.
- Για τη μεταφορά μιας μεγάλης τηλεόρασης χρειάζονται δύο ή τρία άτομα.
- Όταν μεταφέρετε την τηλεόραση με τα χέρια, να την κρατάτε όπως υποδεικνύεται παρακάτω. Μην ασκείτε πίεση στην οθόνη LCD και στο πλαίσιο που περιβάλλει την οθόνη.

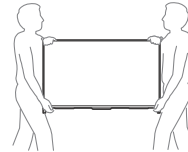

- Κατά τη μεταφορά, μην υποβάλλετε την τηλεόραση σε χτυπήματα ή υπερβολικούς κραδασμούς.
- Όταν μεταφέρετε την τηλεόραση για επίσκεψή ή όταν την μεταφέρετε σε άλλο χώρο, συσκευάστε την χρησιμοποιώντας το αρχικό χαρτόκουτο και τα υλικά συσκευασίας.

Εξαερισμός

- Μην καλύπτετε ποτέ τις οπές αερισμού του περιβλήματος και μην εισάγετε οτιδήποτε στο εσωτερικό του περιβλήματος.
- Αφήστε χώρο γύρω από την τηλεόραση όπως φαίνεται παρακάτω.
- Συνιστάται θερμά η χρήση του στηρίγματος τοίχου της Sony ώστε να είναι δυνατή η επαρκής κυκλοφορία του αέρα στην τηλεόραση.

Εγκατάσταση στον τοίχο

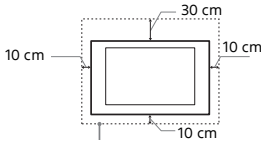

Αφήστε τουλάχιστον αυτό το κενό γύρω από την τηλεόραση.

Εγκατάσταση με βάση

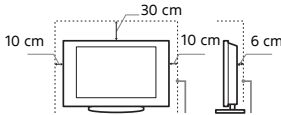

Αφήστε τουλάχιστον αυτό το κενό γύρω από την τηλεόραση.

- Για να εξασφαλίσετε τον κατάλληλο εξαερισμό και για να αποφευχθεί η συσσώρευση ακαθαρσιών ή σκόνης:
 - Μην τοποθετείτε την τηλεόραση σε οριζόντια θέση (με την οθόνη προς τα πάνω ή προς τα κάτω), αναποδογυρισμένη ή στο πλάι.
 - Μην τοποθετείτε την τηλεόραση πάνω σε ράφι, χαλί, κρεβάτι ή μέσα σε ντουλάπα.
 - Μην καλύπτετε την τηλεόραση με υφάσματα όπως κουρτίνες, ή αντικείμενα όπως εφημερίδες, κλπ.
 - Μην τοποθετείτε την τηλεόραση όπως φαίνεται παρακάτω.

Η κυκλοφορία του αέρα έχει μπλοκαριστεί.

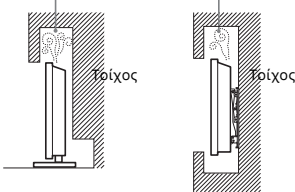

Καλώδιο τροφοδοσίας

Προκειμένου να αποφύγετε τυχόν κινδύνους πυρκαγιάς, ηλεκτροπληξίας ή ζημιάς ή/και τραυματισμών, χρησιμοποιήστε το καλώδιο τροφοδοσίας και την πρίζα ως εξής:

- Χρησιμοποιήστε μόνο το καλώδιο τροφοδοσίας που παρέχεται από τη Sony, όχι από άλλους κατασκευαστές.
- Τοποθετήστε το φις στην πρίζα μέχρι να εισέλθει τελείως.
- Λειτουργήστε την τηλεόραση μόνο με παροχή ρεύματος 220-240 V AC.
- Κατά την πραγματοποίηση της καλωδίωσης, βεβαιωθείτε ότι αποσυνδέσατε το καλώδιο τροφοδοσίας για την ασφάλειά σας και προσέξτε μην μπλεχτούν τα πόδια σας στα καλώδια.
- Προτού προβείτε σε οποιαδήποτε εργασία που αφορά στην τηλεόρασή σας και πριν τη μετακινήσετε, αποσυνδέστε το φις του καλωδίου τροφοδοσίας από την πρίζα.
- Κρατήστε το καλώδιο τροφοδοσίας μακριά από πηγές θερμότητας.
- Αποσυνδέστε το φις και καθαρίζετε τα τακτικά. Εάν το φις καλυφθεί με σκόνη και μαζέψει υγρασία, μπορεί να μειωθεί η ποιότητα της μόνωσης και να προκληθεί πυρκαγιά.

Σημείωση

- Μη χρησιμοποιείτε το παρεχόμενο καλώδιο τροφοδοσίας σε οποιαδήποτε άλλη συσκευή.
- Μην τρυπάτε, λυγίζετε ή συστρέφετε πολύ το καλώδιο τροφοδοσίας. Οι αγωγοί του πυρήνα μπορεί να απογυμνωθούν ή να σπάσουν.
- Μην τροποποιείτε το καλώδιο τροφοδοσίας.
- Μην τοποθετήσετε οποιοδήποτε βαρύ αντικείμενο πάνω στο καλώδιο τροφοδοσίας.
- Για να αποσυνδέσετε το καλώδιο τροφοδοσίας από την πρίζα, μην τραβήξετε το ίδιο το καλώδιο.
- Μην συνδέετε πολλές συσκευές στην ίδια πρίζα.
- Μην χρησιμοποιείτε πρίζες με κακή εφαρμογή.

Περιορισμοί στη χρήση

Για να αποφευχθούν δυσλειτουργίες και πρόκληση πυρκαγιάς, ηλεκτροπληξίας, ζημιάς ή/και τραυματισμών, μην τοποθετείτε/χρησιμοποιείτε την τηλεόραση σε θέσεις, περιβάλλοντα ή συνθήκες όπως αυτές που παρατίθενται στη συνέχεια.

Τοποθεσία:

- Σε εξωτερικούς χώρους (απευθείας στο ηλιακό φως), ακτές, πλοία ή άλλα σκάφη, μέσα σε οχήματα, σε νοσοκομεία, σε μη σταθερές επιφάνειες, κοντά σε νερό, βροχή, υγρασία ή καπνό.
- Εάν η τηλεόραση τοποθετηθεί στα αποδυτήρια δημόσιων λουτρών ή ιαματικών πηγών, ενδέχεται να υποστεί βλάβη από το θείο που εκλύεται στον αέρα κλπ.



- Για να έχετε άριστη ποιότητα εικόνας, μην εκθέτετε την οθόνη σε απευθείας φωτισμό ή ηλιακή ακτινοβολία.
- Αποφύγετε τη μετακίνηση της τηλεόρασης από ένα ψυχρό σε ένα θερμό μέρος. Οι ξαφνικές αλλαγές της θερμοκρασίας δωματίου ενδέχεται να προκαλέσουν συμπίκνωση υγρασίας. Αυτό πιθανόν να οδηγήσει σε προβολή χαμηλής ποιότητας εικόνας και χρώματος από την τηλεόραση. Αν συμβεί αυτό, αφήστε την υγρασία να εξατμιστεί εντελώς πριν ενεργοποιήσετε την τηλεόραση.

Περιβάλλον:

- Σε μέρη που είναι ζεστά, υγρά ή υπερβολικά σκονισμένα - σε μέρη όπου μπορούν να εισέλθουν έντομα - σε μέρη όπου ενδέχεται να εκτεθεί σε μηχανικές δονήσεις, κοντά σε εύφλεκτα αντικείμενα (κεριά, κλπ.). Η τηλεόραση δεν πρέπει να εκτίθεται σε σταλαγματίες ή πιτσιλιόμενα και μην τοποθετείτε πάνω στην τηλεόραση αντικείμενα που περιέχουν υγρά, όπως για παράδειγμα βάζα.
- Μην τοποθετείτε την τηλεόραση σε χώρο με υγρασία ή σκόνη ή σε ένα δωμάτιο με ελαιώδες νέφος ή υδρατμούς (κοντά σε πάγκους κουζίνας ή σε υφαντήρες). Ενδέχεται να προκληθεί πυρκαγιά, ηλεκτροπληξία ή παραμόρφωση.
- Μην τοποθετείτε την τηλεόραση σε μέρη που υπόκεινται σε ακραίες θερμοκρασίες όπως, για παράδειγμα, σε σημεία που εκτίθενται σε άμεσο ηλιακό φως, κοντά σε καλοριφέρ ή συσκευές θέρμανσης. Σε τέτοιες συνθήκες η τηλεόραση μπορεί να υπερθερμανθεί, κάτι που μπορεί να προκαλέσει παραμόρφωση του περιβλήματος ή/και δυσλειτουργία της τηλεόρασης.



Συνθήκες:

- Μη χρησιμοποιείτε την τηλεόραση με βρεγμένα χέρια, όταν έχετε αφαιρέσει το περίβλημα ή με εξαρτήματα που δε συνιστώνται από τον κατασκευαστή. Κατά τη διάρκεια καταιγίδων με κεραυνούς αποσυνδέετε την τηλεόραση από την πρίζα ρεύματος και από την κεραία.
- Μην τοποθετείτε την τηλεόραση έτσι ώστε να προεξέχει σε ανοιχτό χώρο. Ενδέχεται να προκληθεί τραυματισμός ή ζημιά, εάν ένα άτομο ή αντικείμενο προσκρούσει στην τηλεόραση.



Θραύσματα:

- Μην πετάτε οτιδήποτε στην τηλεόραση. Από την πρόσκρουση μπορεί να σπάσει το γυαλί της οθόνης και να προκληθεί σοβαρός τραυματισμός.
- Εάν η επιφάνεια της τηλεόρασης ραγίσει, μην την ακουμπήσετε μέχρι να αποσυνδέσετε το καλώδιο τροφοδοσίας. Σε αντίθετη περίπτωση, μπορεί να προκληθεί ηλεκτροπληξία.

Όταν δεν χρησιμοποιείται

- Εάν πρόκειται να μη χρησιμοποιήσετε την τηλεόραση για αρκετές ημέρες, θα πρέπει να την αποσυνδέσετε από την παροχή ρεύματος για λόγους περιβαλλοντικούς και ασφαλείας.
- Μετά την απενεργοποίηση της τηλεόρασης, η τηλεόραση δεν έχει αποσυνδεθεί από την παροχή ρεύματος. Για να την αποσυνδέσετε εντελώς, τραβήξτε το φις από την πρίζα.
- Παρόλο αυτά κάποια μοντέλα τηλεοράσεων πρέπει να παραμένουν σε κατάσταση αναμονής για να εξασφαλίζεται η ουστή λειτουργία τους.

Για τα παιδιά

- Μην επιτρέπετε στα παιδιά να σκαρφαλώνουν πάνω στην τηλεόραση.
- Κρατήστε τα μικρά εξαρτήματα μακριά από παιδιά, ώστε να μην υπάρχει κίνδυνος να τα καταπιούν κατά λάθος.

Εάν συμβεί το ακόλουθο πρόβλημα...

Εάν συμβεί οποιοδήποτε από τα παρακάτω προβλήματα, **απενεργοποιήστε** την τηλεόραση και αποσυνδέστε το καλώδιο τροφοδοσίας. Απευθυνθείτε στο κατάστημα πώλησης ή στο σέρβις της Sony ώστε να γίνει έλεγχος από το εξουσιοδοτημένο σέρβις.

Όταν:

- Το καλώδιο τροφοδοσίας έχει υποστεί ζημιά.
- Η πρίζα εμφανίζει κακή εφαρμογή.
- Η τηλεόραση έχει υποστεί ζημιά από πίεση, χτύπημα ή πέσιμο αντικείμενου επάνω σε αυτή.
- Κάποιο υγρό ή αντικείμενο πέσει μέσω των ανοιγμάτων μέσα στο εσωτερικό του περιβλήματος.

Σχετικά με τη θερμοκρασία της οθόνης LCD

Όταν η οθόνη LCD χρησιμοποιείται για μεγάλο χρονικό διάστημα, το περιβάλλον τμήμα του πλαισίου θερμαίνεται. Μπορεί να αισθανθείτε τη θερμότητα εάν αγγίζετε τη συγκεκριμένη περιοχή με τα χέρια σας.

Προφυλάξεις

Παρακολούθηση τηλεόρασης

- Ορισμένα άτομα ενδέχεται να νιώσουν δυσφορία (όπως π.χ. καταπόνηση των ματιών, κόπωση ή ναυτία) κατά την παρακολούθηση εικόνων βίντεο 3D ή ενώ παίζουν στερεοσκοπικά παιχνίδια 3D. Η Sony συνιστά σε όλους τους χρήστες να κάνουν συχνά διαλείμματα κατά την παρακολούθηση εικόνων βίντεο 3D ή ενώ παίζουν στερεοσκοπικά παιχνίδια 3D. Η διάρκεια και η συχνότητα των απαραίτητων διαλειμμάτων διαφέρει από άτομο σε άτομο. Θα πρέπει να αποφασίσετε τι είναι κατάλληλο για εσάς. Αν αισθανθείτε δυσφορία οποιασδήποτε φύσεως, θα πρέπει να σταματήσετε να παρακολουθείτε εικόνες βίντεο 3D ή να παίξετε στερεοσκοπικά παιχνίδια 3D μέχρι να νιώσετε καλύτερα. Συμβουλευτείτε έναν γιατρό αν το θεωρήσετε απαραίτητο. Επίσης, θα πρέπει να εξετάσετε (i) το εγχειρίδιο οδηγιών οποιασδήποτε άλλης συσκευής ή μέσου που χρησιμοποιείτε με αυτήν την τηλεόραση και (ii) την τοποθεσία μας στο Web (<http://support.sony-europe.com/>) για νεότερες πληροφορίες. Η όραση των μικρών παιδιών (ιδίαιτερα αυτών που είναι κάτω από έξι ετών) αναπτύσσεται ακόμα. Συμβουλευτείτε το γιατρό σας (όπως έναν παιδίατρο ή έναν οφθαλμίατρο) προτού επιτρέψετε σε μικρά παιδιά να παρακολουθήσουν εικόνες βίντεο 3D ή να παίξουν στερεοσκοπικά παιχνίδια 3D. Τα μικρά παιδιά θα πρέπει να παρακολουθούνται από ενήλικες, οι οποίοι θα διασφαλίζουν ότι τηρούνται οι συστάσεις που αναφέρονται παραπάνω.
- Μην χρησιμοποιείτε, φυλάσσετε ή αφήνετε τα Γυαλιά 3D κοντά σε μέρη με υψηλή θερμοκρασία, π.χ. εκτεθειμένα σε άμεσο ηλιακό φως ή μέσα σε αμάξια σταθμευμένα στον ήλιο.
- Κατά τη χρήση της λειτουργίας προσομοιωμένου 3D, σημειώστε ότι η προβεβλημένη εικόνα τροποποιείται σε σχέση με την αρχική, εξαιτίας της μετατροπής που γίνεται από αυτήν την τηλεόραση.
- Παρακολουθείτε την τηλεόραση με συνθήκες μέτριου φωτισμού, καθώς η παρακολούθηση της τηλεόρασης με συνθήκες χαμηλού φωτισμού ή για μεγάλα χρονικά διαστήματα μπορεί να κουράσει τα μάτια σας.
- Όταν χρησιμοποιείτε ακουστικά, αποφύγετε τη ρύθμιση της έντασης ήχου σε υψηλά επίπεδα καθώς κάτι τέτοιο μπορεί να σας προκαλέσει προβλήματα ακοής.

Οθόνες LCD

- Παρόλο που η οθόνη LCD (υγρών κρυστάλλων) κατασκευάζεται με τεχνολογία υψηλής ακρίβειας και διαθέτει ενεργά πίξελ 99,99% ή περισσότερα, υπάρχει η πιθανότητα να εμφανιστούν μόνιμα στην οθόνη LCD μερικές μαύρες κουκίδες ή φωτεινά σημεία (κόκκινα, πράσινα ή μπλε). Αυτό αποτελεί ένα εγγενές χαρακτηριστικό των οθονών υγρών κρυστάλλων (LCD) και δεν υποδηλώνει δυσλειτουργία.
- Μη σπρώχνετε ή χαράσσετε το εμπρός φίλτρο, και μην τοποθετείτε αντικείμενα επάνω σε αυτή την τηλεόραση. Η εικόνα μπορεί να παρουσιάσει ανωμαλίες ή η οθόνη υγρών κρυστάλλων να υποστεί ζημιά.
- Εάν αυτή η τηλεόραση χρησιμοποιηθεί σε κρύο χώρο, υπάρχει περίπτωση να εμφανισθεί κηλίδα στην εικόνα ή η εικόνα να γίνει σκούρα. Αυτό δεν υποδηλώνει δυσλειτουργία. Αυτά τα φαινόμενα εξαφανίζονται καθώς αυξάνεται η θερμοκρασία.
- Υπάρχει η πιθανότητα εμφάνισης ειδήλου εικόνας στην οθόνη εάν προβάλλονται συνεχώς ακίνητες εικόνες. Το ειδήλω εικόνας μπορεί να εξαφανιστεί μετά από κάποιο χρόνο.
- Η οθόνη και το περίβλημα ζεσταίνονται όταν η τηλεόραση βρίσκεται σε λειτουργία. Δεν πρόκειται για δυσλειτουργία.
- Η οθόνη LCD περιέχει μικρή ποσότητα υγρού κρυστάλλου. Για την απόρριψη τηρήστε τις τοπικές διατάξεις και κανονισμούς.

Χειρισμός και καθαρισμός της επιφάνειας της οθόνης/περιβλήματος της τηλεόρασης

Βεβαιωθείτε ότι απουσιάζετε από την πρίζα, τον συνδεδεμένο στην τηλεόραση καλώδιο παροχής ρεύματος πριν τον καθαρισμό.

Για να αποφύγετε την πρόκληση ζημιών στο υλικό ή στην επίστρωση της οθόνης, τηρήστε τις ακόλουθες προφυλάξεις.

- Για να αφαιρέσετε τη σκόνη από την επιφάνεια της οθόνης/περιβλήματος, σκουπίστε ελαφρά με ένα μαλακό πανί. Εάν η σκόνη παραμένει, σκουπίστε με ένα μαλακό πανί ελαφρά βρεγμένο σε διάλυμα ήπιου απορρυπαντικού.
- Ποτέ μην ψεκάζετε νερό ή απορρυπαντικό απευθείας πάνω στην τηλεόραση. Ενδέχεται να στάξει στο κάτω μέρος της οθόνης ή στα εξωτερικά τμήματα και να εισχωρήσει στην τηλεόραση, με αποτέλεσμα να προκληθεί βλάβη στην τηλεόραση.
- Μη χρησιμοποιήσετε ποτέ σφουγγαράκι, αλκαλικά/όξινα καθαριστικά, σκόνες καθαρισμού ή διαλυτικά όπως οινόπνευμα, βενζίνη, διαλυτικά ή εντομοκτόνα. Η χρήση τέτοιων ουσιών ή η παρατεταμένη επαφή με λαστιχένια ή υλικά από βινύλιο, μπορεί να προκαλέσει ζημιά στην επιφάνεια της οθόνης και στο υλικό του περιβλήματος.
- Συνιστάται περιοδικός καθαρισμός των ανοιγμάτων εξερισμού με ηλεκτρική σκούπα για να διασφαλίζεται ο σωστός εξερισμός.
- Όταν προσαρμόζετε τη γωνία της τηλεόρασης, μετακινήστε την αργά ώστε να αποτρέψετε την ανατροπή της από την επιτραπέζια βάση της.



Απόρριψη της τηλεόρασης



Απόρριψη παλαιών ηλεκτρικών & ηλεκτρονικών συσκευών (Ισχύει στην Ευρωπαϊκή Ένωση και άλλες Ευρωπαϊκές χώρες με ξεχωριστά συστήματα αποκομιδής)

Το σύμβολο αυτό επάνω στο προϊόν ή στη συσκευασία του υποδεικνύει ότι το προϊόν αυτό δεν θα πρέπει να απορριπτεί μαζί με τα συνηθισμένα οικιακά απορρίμματα.

Αντίθετα θα πρέπει να παραδίδεται στο κατάλληλο σημείο αποκομιδής για την ανακύκλωση ηλεκτρικών και ηλεκτρονικών συσκευών. Εξασφαλίζοντας ότι το προϊόν αυτό απορριπτείται σωστά, βοηθάτε να να αποτραπούν όποιες αρνητικές επιπτώσεις στην ανθρώπινη υγεία και στο περιβάλλον που θα προέκυπταν από την μη κατάλληλη διαχείριση των αποβλήτων αυτού του προϊόντος. Η ανακύκλωση των υλικών βοηθά στην εξοικονόμηση των φυσικών πόρων. Για περισσότερες πληροφορίες σχετικά με την ανακύκλωση αυτού του προϊόντος, επικοινωνήστε με τις δημοτικές αρχές της περιοχής σας, με την υπηρεσία διάθεσης των οικιακών απορριμμάτων ή το κατάστημα από το οποίο αγοράσατε το προϊόν.



Εναλλακτική διαχείριση φορτωτών ηλεκτρικών στηλών και συσσωρευτών (Ισχύει στην Ευρωπαϊκή Ένωση και άλλες Ευρωπαϊκές χώρες με ξεχωριστά συστήματα συλλογής)

Το σύμβολο αυτό επάνω στη μπαταρία ή στη συσκευασία δείχνει ότι η μπαταρία που περιέχεται με αυτό το προϊόν δεν πρέπει να αντιμετωπίζεται όπως τα οικιακά απορρίμματα. Σε ορισμένες μπαταρίες το σύμβολο αυτό μπορεί να χρησιμοποιηθεί σε συνδυασμό με ένα χημικό σύμβολο. Τα χημικά σύμβολα για τον υδράργυρο (Hg) ή τον μόλυβδο (Pb) προστίθενται αν η μπαταρία περιέχει περισσότερο από 0,0005% υδραργύρου ή 0,004% μόλυβδου. Με το να βεβαιωθείτε ότι οι συγκεκριμένες μπαταρίες συλλέχτηκαν σωστά, βοηθάτε στην πρόληψη πιθανών αρνητικών επιπτώσεων στο περιβάλλον και την υγεία. Η ανακύκλωση των υλικών θα βοηθήσει στην εξοικονόμηση φυσικών πόρων. Στην περίπτωση προϊόντων που για λόγους ασφαλείας, επιδόσεων, ή ακεραιότητας δεδομένων απαιτούν τη μόνη σύνδεση με μια ενσωματωμένη μπαταρία, αυτή η μπαταρία θα πρέπει να αντικαθίσταται μόνο από εξουσιοδοτημένο τεχνικό προσωπικό. Για να εξασφαλίσετε την σωστή μεταχείριση της μπαταρίας, παραδώστε το προϊόν στο τέλος της διάρκειας ζωής του στο κατάλληλο σημείο συλλογής ηλεκτρικού και ηλεκτρονικού εξοπλισμού για ανακύκλωση. Στην περίπτωση όλων των άλλων μπαταριών, παρακαλούμε δείτε το τμήμα που περιγράφει πώς να αφαιρέσετε με ασφάλεια τη μπαταρία από το προϊόν. Παραδώστε την μπαταρία στο κατάλληλο σημείο συλλογής των χρησιμοποιημένων μπαταριών για ανακύκλωση. Για περισσότερες πληροφορίες σχετικά με την ανακύκλωση αυτού του προϊόντος ή της μπαταρίας, παρακαλούμε επικοινωνήστε με τον αρμόδιο φορέα ανακύκλωσης ή το κατάστημα όπου αγοράσατε το προϊόν.

Προαιρετικές συσκευές

- Κρατήστε τα προαιρετικά εξαρτήματα ή άλλες συσκευές που εκπέμπουν ηλεκτρομαγνητική ακτινοβολία μακριά από την τηλεόραση. Διαφορετικά μπορεί να παρατηρηθεί παραμόρφωση της εικόνας ή/και ήχος με θόρυβο.
- Η συσκευή αυτή έχει ελεγχθεί και έχει βρεθεί ότι συμμορφώνεται με τα όρια που καθορίζονται από την οδηγία περί ηλεκτρομαγνητικής συμβατότητας όταν χρησιμοποιείται για τη σύνδεση καλώδιο σήματος μήκους μικρότερου από 3 μέτρα.

Σύσταση για το βύσμα τύπου F

Το εσωτερικό σύρμα δεν θα πρέπει να προεξέχει περισσότερο από 1,5 mm από το τμήμα της σύνδεσης.

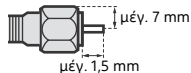

(Σχέδιο αναφοράς για το βύσμα τύπου F)

Προφύλαξη σχετικά με το χειρισμό του τηλεχειριστήριου

- Να τηρείτε τη σωστή πολικότητα κατά την τοποθέτηση των μπαταριών.
- Μη χρησιμοποιείτε διαφορετικούς τύπους μπαταριών μαζί ή μην ανακατεύετε τις παλιές με τις καινούριες μπαταρίες.
- Να απορριπτείτε τις μπαταρίες, δείχνοντας σεβασμό στο περιβάλλον. Ορισμένες περιοχές ενδέχεται να έχουν κανονισμούς για την απόρριψη των μπαταριών. Συμβουλευθείτε τις τοπικές αρχές.
- Χρησιμοποιήστε το τηλεχειριστήριο με προσοχή. Μην το αφήνετε να πέφτει, μην το πατάτε και μη χύνετε υγρά οποιουδήποτε είδους πάνω του.
- Μην τοποθετείτε το τηλεχειριστήριο κοντά σε πηγές θερμότητας, σε θέση που να το βλέπει ο ήλιος ή σε δωμάτιο με υγρασία.

Ασύρματη λειτουργία της μονάδας

- Μην θέτετε σε λειτουργία την παρούσα συσκευή κοντά σε ιατρικό εξοπλισμό (βηματοδότης, κλπ.), καθώς ενδέχεται να προκύψει δυσλειτουργία του ιατρικού εξοπλισμού.
- Παρόλο που αυτή η μονάδα μεταδίδει/λαμβάνει κωδικογραφημένα σήματα, να είστε προσεκτικοί για μη εξουσιοδοτημένη μηκροπλή. Δεν φέρουμε καμία ευθύνη για πιθανά προβλήματα.

Τοποθέτηση της Βάσης επιτραπέζιας τοποθέτησης (Εναλλακτική μέθοδος)

Μπορείτε να μετακινήσετε τη Βάση επιτραπέζιας τοποθέτησης από την ακριανή στη μεσαία θέση, ανατρέχοντας στις παρακάτω οδηγίες.

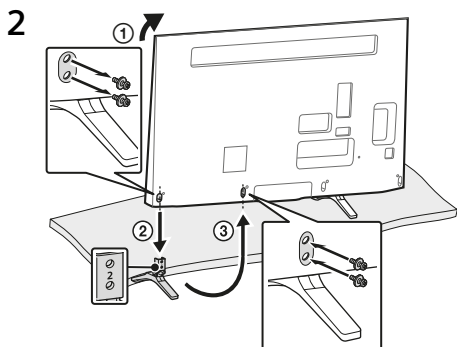
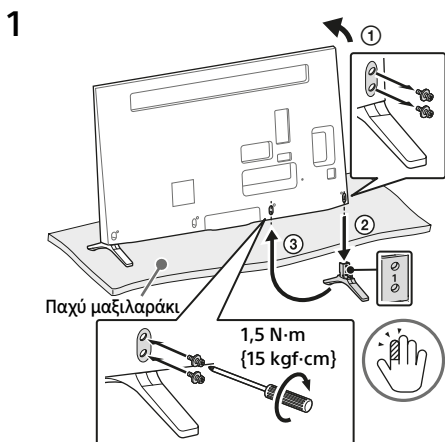
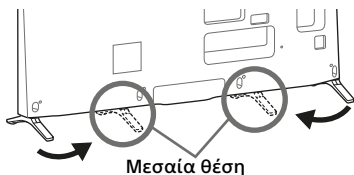

Σημείωση

Για την εκτέλεση αυτής της εγκατάστασης απαιτούνται δύο ή περισσότερα άτομα.

Εγκατάσταση της τηλεόρασης στον τοίχο

Το εγχειρίδιο οδηγιών αυτής της τηλεόρασης παρουσιάζει μόνο τα βήματα για την προετοιμασία της εγκατάστασης της τηλεόρασης πριν από την εγκατάσταση στον τοίχο.

Προς τους πελάτες:

Για λόγους προστασίας και ασφάλειας του προϊόντος, η Sony συνιστά ένθερμα η εγκατάσταση της τηλεόρασής σας να πραγματοποιείται από αντιπροσώπους της Sony ή εξουσιοδοτημένους τεχνικούς. Μην επιχειρήσετε να την εγκαταστήσετε μόνοι σας.

Προς τους αντιπροσώπους της Sony και τους τεχνικούς:

Δώστε μεγάλη προσοχή στην ασφάλεια κατά την εγκατάσταση, την περιοδική συντήρηση και τον έλεγχο του προϊόντος αυτού.

Απαιτείται επαρκής εμπειρία για την εγκατάσταση του προϊόντος αυτού και ειδικότερα για να προσδιοριστεί η αντοχή του τοίχου που θα συγκρατεί το βάρος της τηλεόρασης. Αναθέστε την τοποθέτηση του προϊόντος αυτού στον τοίχο σε αντιπροσώπους της Sony ή σε εξουσιοδοτημένους τεχνικούς και δείξτε την απαραίτητη προσοχή στα θέματα ασφάλειας κατά την εγκατάσταση. Η Sony δεν αναλαμβάνει καμία ευθύνη για τυχόν ζημιά ή τραυματισμό που ενδέχεται να προκληθεί από λανθασμένους χειρισμούς ή ακατάλληλη εγκατάσταση.

Χρησιμοποιήστε την Επιτοίχια βάση SU-WL450 (δεν παρέχεται), για να εγκαταστήσετε την τηλεόραση στον τοίχο.

Κατά την εγκατάσταση της Επιτοίχιας βάσης, συμβουλευτείτε επίσης τις Οδηγίες Χρήσης και τον Οδηγό εγκατάστασης που συνοδεύουν την Επιτοίχια βάση.

Σημείωση

- Αποθηκεύστε τις βίδες που αφαιρέσατε σε ένα ασφαλές μέρος και φυλάξτε τις μακριά από παιδιά.

1 Αφαιρέστε τις βίδες από το πίσω μέρος της τηλεόρασης.

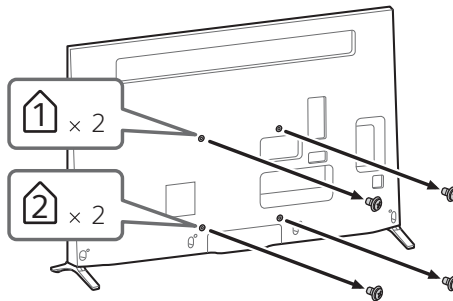

- 2 Πριν από την εγκατάσταση της Επιτοίχιας βάσης, προσαρτήστε το Εξάρτημα επιτοίχιας τοποθέτησης ❶ (παρέχεται με την τηλεόραση) στο πίσω μέρος της τηλεόρασης (ώστε να είναι παράλληλη προς τον τοίχο). Δεν χρειάζεται να ακολουθήσετε αυτό το βήμα για την Εξαιρετικά λεπτή τοποθέτηση.



- * Δεν μπορείτε να χρησιμοποιήσετε ορισμένους από τους ακροδέκτες που βρίσκονται στην πίσω πλευρά της τηλεόρασης, όταν χρησιμοποιείτε την Εξαιρετικά λεπτή μέθοδο τοποθέτησης.

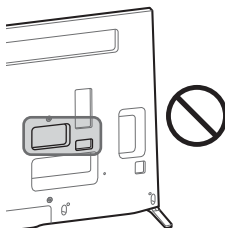

Σημείωση

- Αν χρησιμοποιήσετε ηλεκτρικό κατασαβίδι, ρυθμίστε τη ροπή στρέψης περίπου στην τιμή 1,5 N·m (15 kgf·cm).

Αντιμετώπιση προβλημάτων

Όταν η LED φωτισμού αναβοσβήνει με κόκκινο χρώμα, μετρήστε πόσες φορές αναβοσβήνει (ο χρόνος μεταξύ κάθε διαλείμματος είναι τρία δευτερόλεπτα).

Αν η LED φωτισμού αναβοσβήνει με κόκκινο χρώμα, πραγματοποιήστε επαναφορά της τηλεόρασης αποσυνδέοντας το καλώδιο εναλλασσόμενου ρεύματος από την τηλεόραση για δύο λεπτά και, στη συνέχεια, ενεργοποιήστε την τηλεόραση.

Αν το πρόβλημα παραμένει, επικοινωνήστε με τον αντιπρόσωπό σας ή το κέντρο τεχνικής υποστήριξης της Sony και αναφέρετε πόσες φορές αναβοσβήνει η LED φωτισμού (το ενδιάμεσο διάστημα είναι τρία δευτερόλεπτα). Πιέστε το I/⏻ στην τηλεόραση για να την απενεργοποιήσετε, αποσυνδέστε το καλώδιο εναλλασσόμενου ρεύματος και ενημερώστε τον αντιπρόσωπό σας ή το κέντρο τεχνικής υποστήριξης της Sony.

Όταν η LED φωτισμού δεν αναβοσβήνει, ελέγξτε τα στοιχεία στους παρακάτω πίνακες.

Μπορείτε να ανατρέξετε επίσης στην [Αντιμετώπιση προβλ.] στο i-Manual ή να εκτελέσετε αυτοδιάγνωση επιλέγοντας ? [Βοήθεια] → [Υποστήριξη πελατών] → [Αυτόματα διαγνωστικά]. Αν το πρόβλημα παραμένει, προσκομίστε την τηλεόραση για επίσκεψη από εξουσιοδοτημένο τεχνικό προσωπικό.

Προβλήματα και λύσεις

Δεν υπάρχει καθόλου εικόνα (η οθόνη είναι σκοτεινή) και καθόλου ήχος.

- Ελέγξτε τη σύνδεση της κεραίας/του καλωδίου.
- Συνδέστε την τηλεόραση με το καλώδιο τροφοδοσίας και πιέστε το κουμπί I/⏻ στην τηλεόραση ή το τηλεχειριστήριο.

Δεν είναι δυνατός ο συντονισμός ορισμένων προγραμμάτων.

- Ελέγξτε την κεραία.
- Το δορυφορικό καλώδιο ενδέχεται να έχει βραχυκυκλωθεί ή ενδέχεται να υπάρχουν προβλήματα σύνδεσης του καλωδίου. Ελέγξτε τη διαθέσιμη σύνδεση και, στη συνέχεια, απενεργοποιήστε την τηλεόραση με το διακόπτη ενεργοποίησης/απενεργοποίησης και ενεργοποιήστε την ξανά.
- Η συχνότητα που ορίσατε είναι εκτός εύρους. Συμβουλευτείτε την εταιρεία της δορυφορικής μετάδοσης που λαμβάνετε.

Δεν βρέθηκε καμία υπηρεσία (πρόγραμμα) καλωδιακής τηλεόρασης.

- Ελέγξτε τη σύνδεση του καλωδίου ή τις ρυθμίσεις συντονισμού.
- Επιχειρήστε να εκτελέσετε τη λειτουργία [Αυτός ψηφιακός συντονισμός] επιλέγοντας [Κεραία] αντί για [Καλωδιακή TV].

Το τηλεχειριστήριο δεν λειτουργεί.

- Αλλάξτε τις μπαταρίες.
- Η τηλεόραση σας ενδέχεται να βρίσκεται στη λειτουργία SYNC. Πιέστε το **SYNC MENU**, επιλέξτε [Χειρισμός τηλεόρασης] και, στη συνέχεια, επιλέξτε [Home (Μενού)] ή [Επιλογές] για να χειριστείτε την τηλεόραση.

Έχετε ξεχάσει τον κωδικό πρόσβασης για τη λειτουργία [Κλειδώμα για Παιδιά].

- Πληκτρολογήστε τον αριθμό 9999 ως κωδικό PIN. (Ο κωδικός PIN 9999 γίνεται πάντοτε δεκτός.)

Το περιβάλλον τμήμα της τηλεόρασης θερμαίνεται.

- Όταν η τηλεόραση χρησιμοποιείται για μεγάλο χρονικό διάστημα, το περιβάλλον τμήμα της τηλεόρασης θερμαίνεται. Μπορεί να αισθανθείτε τη θερμότητα εάν αγγίξετε τη συγκεκριμένη περιοχή με τα χέρια σας.

Ο ήχος ή η εικόνα "παγώνει", εμφανίζεται κενή οθόνη ή η τηλεόραση δεν αποκρίνεται στα κουμπιά της τηλεόρασης ή του τηλεχειριστηρίου.

- Εκτελέστε μια απλή επαναφορά της τηλεόρασης αποσυνδέοντας το καλώδιο ρεύματος για δύο λεπτά και, στη συνέχεια, συνδέοντάς το ξανά.

Δεν είναι δυνατός ο εντοπισμός των κουμπιών I/⏻, CH+/-, ⏪ +/-, ⏩ +/-, ⏮ +/-, ⏭ +/-, ⏯, ⏴, και HOME στην τηλεόραση.

- Συμβουλευτείτε την παρακάτω εικόνα για τη θέση των κουμπιών στην τηλεόραση.

Πίσω πλευρά της τηλεόρασης

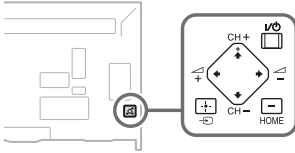

Η λυχνία LED φωτισμού είναι αναμμένη.

- Αν δεν θέλετε να είναι αναμμένη η λυχνία LED φωτισμού, μπορείτε να τη σβήσετε. Πιέστε **HOME** και, στη συνέχεια, επιλέξτε [Ρυθμίσεις] → [Ρυθμίσεις Συστήματος] → [Γενικές ρυθμίσεις] → [LED φωτισμού] → [Όχι]. Επίσης, μπορείτε να πιέσετε το **OPTIONS** και, στη συνέχεια, να επιλέξετε [LED φωτισμού] → [Όχι].

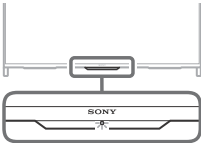

Δεν είναι δυνατή η σύνδεση με ασύρματο δρομολογητή μέσω WPS.

- Αν χρησιμοποιείτε ασφάλεια WEP, επιλέξτε [Απλή] → [Wi-Fi] → [Σύνδεση από λίστα σάρωσης]. Στη συνέχεια, επιλέξτε το όνομα του δικτύου (SSID) στο οποίο θέλετε να συνδεθείτε.

Δεν είναι δυνατή η εύρεση του ονόματος του παικτούμενου δικτύου στη ρύθμιση δικτύου.

- Επιλέξτε [Χειροκίνητη εισαγωγή] και πιέστε το για να εισαγάγετε το όνομα δικτύου.

Τεχνικά χαρακτηριστικά

Σύστημα

Σύστημα οθόνης

Οθόνη LCD (Οθόνη υγρών κρυστάλλων),
Οπίσθιος φωτισμός LED

Τηλεοπτικό σύστημα μετάδοσης

Αναλογικό: Ανάλογα με την επιλογή χώρας/
περιοχής: B/G, D/K, L, I, M

Ψηφιακό: DVB-T/DVB-C
DVB-T2

Δορυφορικό: DVB-S/DVB-S2

Χρωματικό σύστημα/Σύστημα εικόνας

Αναλογικό: PAL, SECAM, NTSC3.58, NTSC4.43
Ψηφιακό: Ανατρέξτε στο i-Manual.

Κάλυψη καναλιών

Αναλογικό: UHF/VHF/Καλωδιακή, ανάλογα με
την επιλογή χώρας/περιοχής.

Ψηφιακό: UHF/VHF/Καλωδιακή, ανάλογα με την
επιλογή χώρας/περιοχής.

Δορυφορικό: Ενδιάμεση συχνότητα (IF) 950-
2150 MHz

Έξοδος Ήχου

10 W + 10 W

Ασύρματη τεχνολογία

Πρωτόκολλο IEEE802.11a/b/g/n

Υποδοχές εισόδου/εξόδου

Καλώδιο κεραίας

Εξωτερικός ακροδέκτης 75 ohm για VHF/UHF

Δορυφορική κεραία

Θηλυκό βύσμα τύπου F, IEC169-24, 75 ohm.

DiSEqC 1.0, LNB 13 V/18 V & τόνος 22 kHz,

Μονή διαν. καλωδιακής TV EN50494.

/ AV1

Υποδοχή Scart 21 ακίδων (πρότυπο CENELEC)
που περιλαμβάνει είσοδο ήχου/εικόνας, είσοδο
RGB και έξοδο ήχου/εικόνας τηλεόρασης.

/ COMPONENT IN

YPbPr (Βίντεο Component): 1080p (50, 60 Hz),
1080i (50, 60 Hz), 720p (50, 60 Hz), 576p, 576i,
480p, 480i

Είσοδος ήχου (υποδοχές RCA)

AV2

Είσοδος εικόνας (τυπικός ακροδέκτης RCA με
υποδοχή Y)

HDMI IN 1, 2, 3, 4

Βίντεο (2D): 1080p (30, 50, 60 Hz), 1080/24p, 1080i (50, 60 Hz), 720p (30, 50, 60 Hz), 720/24p, 576p, 576i, 480p, 480i, Μορφές υπολογιστή
Βίντεο (3D):

Frame Packing: 1080p (30 Hz), 1080/24p, 1080i (50, 60 Hz), 720p (30, 50, 60 Hz), 720/24p

Σε παράθεση: 1080p (50, 60 Hz), 1080/24p, 1080i (50, 60 Hz), 720p (50, 60 Hz)

Κατακόρυφη παράθεση: 1080p (30, 50, 60 Hz), 1080/24p, 1080i (50, 60 Hz), 720p (50, 60 Hz)

Ήχος: Γπιαμμικό PCM 5,1 καναλιών: 32, 44,1 και 48 kHz, 16, 20 και 24 bit, Dolby Digital ARC (Audio Return Channel) (μόνο για HDMI IN 2)

MHL (συνηθισμένη με υποδοχή HDMI IN 1)

Βίντεο (2D): 1080p (30 Hz), 1080/24p, 1080i (50, 60 Hz), 720p (30, 50, 60 Hz), 720/24p, 576p, 576i, 480p, 480i

Βίντεο (3D):

Σε παράθεση: 1080/24p, 1080i (50, 60 Hz), 720p (50, 60 Hz)

Κατακόρυφη παράθεση: 1080p (30 Hz), 1080/24p, 1080i (50, 60 Hz), 720p (50, 60 Hz)

Ήχος: Γπιαμμικό PCM 5,1 καναλιών: 32, 44,1 και 48 kHz, 16, 20 και 24 bit, Dolby Digital

🔊 DIGITAL AUDIO OUT (OPTICAL)

Οπτική ψηφιακή υποδοχή (Γραμμικό PCM δύο καναλιών, Dolby Digital)

🔊 AUDIO OUT

Έξοδος ήχου (στερεοφωνική μίνι υποδοχή)
Υποδοχή ακουστικών
(υποστηρίζεται έξοδος Subwoofer)

📀 ψ1 (HDD REC), ψ2

Θύρα συσκευής USB HDD (μόνο για ψ1), Θύρα USB



Υποδοχή CAM (Μονάδα Περιορισμένης Πρόσβασης)



Σύνδεσμος 10BASE-T/100BASE-TX (Η ταχύτητα σύνδεσης ενδέχεται να διαφέρει, ανάλογα με το περιβάλλον λειτουργίας του δικτύου. Η ταχύτητα και η ποιότητα επικοινωνίας μέσω 10BASE-T/100BASE-TX δεν είναι εγγυημένες για αυτή την τηλεόραση.)

Άλλα

Προαιρετικά εξαρτήματα

Τηλεχειριστήριο Touchpad: RMF-ED004

Επι τοίχια Βάση: SU-WL450

Μονάδα κάμερας και μικροφώνου:

CMU-BR200/CMU-BR100

Ασύρματο Subwoofer: SWF-BR100

Καλώδιο MHL: DLC-MB10/DLC-MB20/DLC-MC10/DLC-MC20

Ενεργά γυαλιά 3D: TDG-BT500A



Θερμοκρασία λειτουργίας

0 °C – 40 °C

Υγρασία λειτουργίας

10 % – 80 % σχετική υγρασία (χωρίς συμπύκνωση)

Ισχύς και λοιπά

Απαιτήσεις τροφοδοσίας

220 V - 240 V AC, 50 Hz

Κλάση ενεργειακής απόδοσης

A+

Μέγεθος οθόνης (διαγωνίως) (Περίπου)

60 ίντσες / 152,5 cm

Κατανάλωση ισχύος

στη λειτουργία [Κανονική]

105 W

στη λειτουργία [Ζωηρή]

201 W

Μέση ετήσια κατανάλωση ενέργειας*1

146 kWh

Κατανάλωση ενέργειας σε αναμονή*2

0,25 W (13 W στη λειτουργία ενημέρωσης λογισμικού/EPG)

Ανάλυση οθόνης

1.920 κουκίδες (οριζόντια) × 1.080 γραμμές (κατακόρυφη)

Διαστάσεις (Περίπου) (π × υ × β)

με βάση επιτραπέζιας τοποθέτησης

137,1 × 84,1 × 32,3 cm

χωρίς βάση επιτραπέζιας τοποθέτησης

137,1 × 79,9 × 9,3 cm

Βάρος (Περίπου)

με βάση επιτραπέζιας τοποθέτησης

34,7 kg

χωρίς βάση επιτραπέζιας τοποθέτησης

33,7 kg

- *1 Ετήσια κατανάλωση ενέργειας, με βάση την κατανάλωση ισχύος της τηλεόρασης σε ημερήσια 4 ωρη λειτουργία επί 365 ημέρες. Η πραγματική κατανάλωση ενέργειας εξαρτάται από τον τρόπο χρήσης της τηλεόρασης.
- *2 Η συγκεκριμένη κατανάλωση ενέργειας σε αναμονή επιτυγχάνεται αφού η τηλεόραση ολοκληρώσει τις απαραίτητες εσωτερικές διαδικασίες.

Σημείωση

- Μην αφαιρέσετε την εικονική κάρτα από την υποδοχή CAM (Μονάδα Περιορισμένης Πρόσβασης) της τηλεόρασης εκτός εάν πρόκειται να τοποθετήσετε μια έξυπνη κάρτα που ταιριάζει στην υποδοχή CAM.
- Η διαθεσιμότητα των προαιρετικών εξαρτημάτων εξαρτάται από τη χώρα/την περιοχή/το μοντέλο της τηλεόρασης/το απόθεμα.
- Ο σχεδιασμός και οι προδιαγραφές υπόκεινται σε αλλαγή χωρίς προειδοποίηση.
- Αυτή η τηλεόραση ενσωματώνει το πρότυπο MHL 2.

Σημειώσεις για τη λειτουργία

Ψηφιακής τηλεόρασης

- Οποιαδήποτε λειτουργία σχετίζεται με την Ψηφιακή τηλεόραση (**DVB**) θα είναι διαθέσιμη μόνο στις χώρες ή τις περιοχές όπου μεταδίδονται ψηφιακά επίγεια σήματα DVB-T/DVB-T2 (MPEG-2 και H.264/MPEG-4 AVC) ή όπου υπάρχει πρόσβαση σε συμβατή υπηρεσία καλωδιακής τηλεόρασης DVB-C (MPEG-2 και H.264/MPEG-4 AVC). Παρακαλούμε επιβεβαιώστε με τον τοπικό σας αντιπρόσωπο εάν μπορείτε να λάβετε σήμα DVB-T/DVB-T2 στην περιοχή σας ή ρωτήστε τον παροχέα της καλωδιακής τηλεόρασης κατά πόσο το σήμα DVB-C που παρέχει είναι κατάλληλο για χρήση σε αυτή την τηλεόραση.
- Ο παροχέας της καλωδιακής τηλεόρασης ενδέχεται να χρεώνει πρόσθετη αμοιβή για μια τέτοια υπηρεσία ή να σας ζητήσει να συμφωνήσετε με τους όρους και τις προϋποθέσεις παροχής της υπηρεσίας.
- Η τηλεόραση αυτή πληροί τις προδιαγραφές DVB-T/DVB-T2 και DVB-C, αλλά η συμβατότητα με τις μελλοντικές ψηφιακές επίγειες μεταδόσεις DVB-T/DVB-T2 και τις ψηφιακές καλωδιακές μεταδόσεις DVB-C δεν είναι εγγυημένη.
- Μερικές λειτουργίες της ψηφιακής τηλεόρασης ενδέχεται να μην είναι διαθέσιμες σε ορισμένες χώρες/περιοχές και η υπηρεσία της καλωδιακής τηλεόρασης DVB-C να μη λειτουργεί σωστά με όλους τους παροχείς.

Πληροφορίες για το εμπορικό σήμα

- Οι όροι HDMI και HDMI High-Definition Multimedia Interface και το λογότυπο HDMI είναι εμπορικά σήματα ή σήματα κατατεθέντα της HDMI Licensing LLC στις Ηνωμένες Πολιτείες και σε άλλες χώρες.
- Η επωνυμία DLNA®, το λογότυπο DLNA και η επωνυμία DLNA CERTIFIED® είναι εμπορικά σήματα, σήματα υπηρεσιών ή σήματα πιστοποίησης της Digital Living Network Alliance.
- Δημιουργήθηκε με άδεια από την Dolby Laboratories. Το Dolby και το σύμβολο διπλού D αποτελούν εμπορικά σήματα της Dolby Laboratories.
- "BRAVIA" και BRAVIA είναι εμπορικά σήματα της Sony Corporation.
- Η ονομασία TrackID είναι εμπορικό σήμα ή σήμα κατατεθέν της Sony Mobile Communications AB.
- Οι ονομασίες Gracenote, Gracenote eyeQ, Gracenote VideoID, Gracenote Video Explore, Gracenote MusicID, το λογότυπο και η μορφή του λογότυπου Gracenote καθώς και το λογότυπο "Powered by Gracenote" είναι σήματα κατατεθέντα ή εμπορικά σήματα της Gracenote στις Ηνωμένες Πολιτείες ή/και σε άλλες χώρες.
- Opera® Devices SDK from Opera Software ASA. Copyright 1995-2014 Opera Software ASA. All rights reserved.
- Οι ονομασίες Wi-Fi, Wi-Fi Direct και Miracast είναι εμπορικά σήματα ή σήματα κατατεθέντα της Wi-Fi Alliance.
- Το "Λογότυπο Sony Entertainment Network" και η ονομασία "Sony Entertainment Network" είναι εμπορικά σήματα της Sony Corporation.
- Οι ονομασίες MHL, Mobile High-Definition Link και το λογότυπο MHL είναι εμπορικά σήματα ή σήματα κατατεθέντα της MHL Licensing, LLC.

- Για τις ευρεσιτεχνίες DTS, ανατρέξτε στην τοποθεσία <http://patents.dts.com>. Κατασκευάζεται κατόπιν άδειας από την DTS Licensing Limited. Η ονομασία DTS, το σύμβολο και η ονομασία DTS σε συνδυασμό με το σύμβολο είναι σήματα κατατεθέντα και η ονομασία DTS Digital Surround είναι εμπορικό σήμα της DTS, Inc. © DTS, Inc. Με επιφύλαξη παντός δικαιώματος.
- Designed with UEI Technology™
Under License from Universal Electronics Inc. Portions © UEI 2000 – 2013
- Το λεκτικό σήμα και τα λογότυπα Bluetooth® ανήκουν στην Bluetooth SIG, Inc και οποιαδήποτε χρήση αυτών των σημάτων από την Sony Corporation γίνεται κατόπιν παραχώρησης άδειας χρήσης. Τα άλλα εμπορικά σήματα και οι εμπορικές ονομασίες ανήκουν στους αντίστοιχους κατόχους τους.
- Η ονομασία DiSEqC™ είναι εμπορικό σήμα της EUTELSAT.
Αυτή η τηλεόραση υποστηρίζει DiSEqC 1.0. Αυτή η τηλεόραση δεν προορίζεται για χειρισμό μηχανοκίνητων κεραιών.

İçindekiler

ÖNEMLİ NOT	2
Güvenlik Bilgileri	3
Uyarılar	4
Masa Üstü Sehpasının Takılması (Alternatif)	7
Televizyonu duvara monte etme	8
Sorun Giderme	10
Sorunlar ve Çözümleri	10
Spesifikasyonlar	11

Giriş

Bu Sony ürününü seçtiğiniz için teşekkür ederiz. Televizyonu çalıştırmadan önce, lütfen bu kullanım talimatı kitapçığını iyice okuyunuz ve de ileride kullanmak üzere saklayınız.

Not

- Televizyonu çalıştırmadan önce, lütfen "Güvenlik Bilgileri" (sayfa 3).
- Hızlı Başlangıç Kılavuzu ve bu kılavuzda kullanılan görüntüler ve çizimler yalnızca bilgi içindir ve ürünün asıl görünümünden farklı olabilir.

Tanım etiketinin konumu

Model No, Üretim Tarihi (ay/yıl) ve Güç Beslemesi nominal değerleri için etiketler (uygulanabilir emniyet yönetmeliklerine uygun olarak) televizyonun veya ambalajın arkasında bulunur.

UYARI

**YANGIN ÇIKMASINI
ÖNLEMEK İÇİN, MUM
VE BAŞKA AÇIK ALEV
KAYNAKLARINI BU ÜRÜNDEN
HER ZAMAN UZAKTA TUTUN.**



ÖNEMLİ NOT

Bu ürün, Sony Corporation, 1-7-1 Konan Minato-ku Tokyo, 108-0075 Japonya tarafından veya onun adına üretilmiştir. Avrupa Birliği mevzuatına dayanılarak ürün uyumluluğu konusundaki sorgulamalar, Hedelfinger Strasse 61, 70327 Stuttgart, Almanya adresindeki yetkili temsilci, Sony Deutschland GmbH'ye ilgilenebilir. Servis veya garantiyle ilgili konularda, servis veya garanti belgelerinde verilen adreslere başvurunuz.

Kablosuz Sinyalle İlgili Not

Sony Corporation, bu ürün için gerekli tüm testleri 1999/5/EC Direktifine ve bunun ilgili diğer şartlarına göre yapmış bulunmaktadır.

Daha detaylı bilgi için lütfen web sayfasını ziyaret ediniz:
<http://www.compliance.sony.de/>

Müşteriler için not: Aşağıdaki bilgiler sadece AB yönetmeliklerini uygulayan ülkelerde satılan cihazlar için geçerlidir.

Televizyon kablosuz sistemi sadece aşağıdaki ülkelerde kullanılabilir:

AT, BE, HR, CY, CZ, DK, EE, FI, FR, DE, GR, HU, IE, IT, LV, LT, LU, MT, NL, PL, PT, SK, SI, ES, SE, GB, IS, LI, NO, CH, BG, RO, TR, AL, BA, MK, MD, RS, ME

Bu cihaz Avrupa harici ülkelerde çalıştırılabilir.



Güvenlik Bilgileri

UYARI

Piller güneş ışığı, ateş ve benzeri aşırı ısı kaynaklarına maruz bırakılmamalıdır.

Montaj/Kurulum

Herhangi bir yangın, elektrik çarpması veya hasar ve/veya yaralanma riskini önlemek amacıyla televizyon setini aşağıdaki talimatlara uygun olarak monte ediniz ve kullanınız.

Montaj

- Televizyon seti, erişimi kolay bir prizini yakınına monte edilmelidir.
- Televizyonun düşüp yaralanma veya maddi hasara yol açmasını önlemek için televizyonu sabit, düz bir yüzeye yerleştirin.
- Duvara montaj işlemlerini sadece kalifiye servis personeli gerçekleştirmelidir.
- Emniyet nedenlerinden ötürü, Sony aksesuarlarını kullanmanızı önemle tavsiye ederiz, buna aşağıdaki bileşen de dahildir:
Duvar Askı Aparatı
— SU-WL450
- Montaj kancalarını (sehpa) televizyon setine takarken Duvar Askı Aparatıyla birlikte verilen vidaları kullandığınızdan emin olun. Birlikte verilen vidalar, montaj kancasının (Sehpa) takılma yüzeyinden ölçüldüğünde şekilde gösterildiği gibi tasarlanmıştır.

Vidaların çapı ve uzunluğu, duvara-montaj braketinin modeline bağlı olarak değişiklik gösterir.

Temin edilmiş vidaların haricinde başka vidaların kullanılması, TV setinin iç kısmının zarar görmesine veya düşmesine vs. neden olabilir.

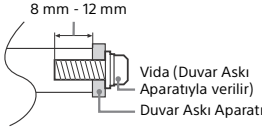

Nakliye

- Televizyon setini taşımadan önce, tüm kablolarını sökünüz.
- Büyük bir televizyon setini taşımak için iki veya üç kişi gerekir.
- Televizyon elle taşınırken aşağıda gösterildiği şekilde tutun. LCD panele ve ekranın etrafındaki muhafaza kasasına baskı uygulamayınız.

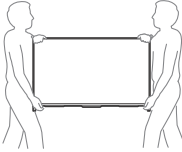

- Televizyon setini taşırken, sırtınırlara ve aşırı titreşimlere maruz bırakmayınız.
- Televizyon setini tamir için taşırken veya yerini değiştirirken, orijinal karton ve ambalaj malzemelerini kullanarak paketleyiniz.

Havalandırma

- Asla havalandırma deliklerini kapatmayınız veya kabinin içine herhangi bir şey sokmayınız.
- Televizyon setinin etrafında, aşağıda gösterildiği gibi boş alan bırakınız.
- Yeterli hava sirkülasyonu sağlamak için mutlaka bir Sony Duvar Askı Aparatı kullanmanızı öneririz.

Duvara monte edildiğinde

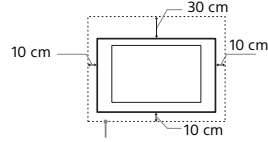

Stand ile monte edildiğinde

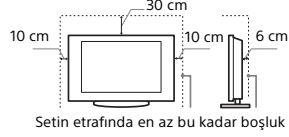

- Uygun bir havalandırma sağlamak ve kir ve tozların birikmesini önlemek için:
— Televizyon setini düz, baş aşağı, arkaya doğru veya yana dönük şekilde monte etmeyiniz.
— Televizyon setini bir raf, halı, yatak üzerine veya bir dolaba monte etmeyiniz.
— Televizyon setini perde veya gazete gibi şeylerle örtmeyiniz.
— Televizyon setini aşağıda gösterildiği gibi monte etmeyiniz.

Hava sirkülasyonu tıkalı.

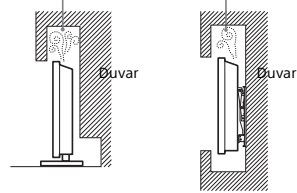

Ana elektrik kablosu

- Herhangi bir yangın, elektrik çarpması veya hasar ve/veya yaralanma riskini önlemek amacıyla, elektrik kablosu ve fişi ile ilgili olarak aşağıdaki hususlara riayet ediniz:
- Sadece Sony tarafından temin edilen elektrik kablolarını kullanınız, farklı tedarikçilerden temin edilenleri kullanmayınız.
 - Fişi elektrik prizine tam olarak sokunuz.
 - Televizyon setini sadece bir 220-240 V AC elektrik kaynağı ile çalıştırınız.
 - Kablo bağlantılarını yaparken, güvenliğinizi için elektrik fişini çekmeyi unutmayınız ve ayaklarınızın kablolarla doluşmasına dikkat ediniz.
 - Televizyon seti ile ilgili bir iş yapmadan veya taşımadan önce, elektrik fişini prizden çekiniz.
 - Ana elektrik kablosunu ısı kaynaklarından uzak tutunuz.
 - Elektrik fişini prizden çekiniz ve fişi düzenli olarak temizleyiniz. Eğer fiş tozla kaplırsa ve nemlenirse, yalıtımı bozularak bir yangına neden olabilir.

Not

- Ürünle birlikte verilen ana elektrik kablosunu başka bir cihazda kullanmayınız.
- Ana elektrik kablosunu aşırı derecede sıkıştırmayınız, bükmeyiniz veya kıvrımayınız. İçindeki iletkenler açığa çıkabilir veya kırılabilir.
- Ana elektrik kablosunda bir değişiklik yapmayınız.
- Ana elektrik kablosunun üzerine ağır bir şey koymayınız.
- Elektrik fişini prizden çekerken kablosundan tutarak çekmeyiniz.
- Birden fazla cihazı aynı prize takmayınız.
- Gevşek durumdaki elektrik prizlerini kullanmayınız.

Yasaklanmış Kullanım

Televizyon setini, aşağıda belirtilenler gibi yerlerde, ortamlarda veya durumlarda kullanmayınız/monte etmeyiniz, aksi halde televizyon seti arıza yapabilir ve yangına, elektrik çarpmasına, hasara ve/veya yaralanmaya neden olabilir.

Yer:

- Dış mekanlara (direk güneş ışığı altına), deniz kıyısına, bir gemiye veya başka bir tekneye, bir aracın içine, medikal kurumlara, dengeless yerlere, suyun, yağmurun, nemin veya dumanın olduğu yerlerin yakınına.
- Televizyon bir halka açık hamamın veya kaplıcanın soyunma odasına yerleştirilirse, havadaki sülfür vb. sebebiyle televizyon zarar görebilir.



- En iyi resim kalitesi için, ekranı aydınlatmalara veya güneş ışığına doğrudan maruz bırakmayın.
- Televizyonu soğuk bir yerden sıcak bir yere taşımaktan kaçınınız. Ani oda sıcaklığı değişimleri nem yoğunlaşmasına yol açabilir. Bu, televizyonun görüntüleri ve/veya renkleri kötü görünümlerine yol açabilir. Böyle durumlarda televizyonu açmadan önce nemin tamamen buharlaşmasını bekleyin.

Ortam:

- Sıcak, nemli veya aşırı tozlu yerler; böceklerin girebileceği yerler; mekanik titreşime maruz kalabilecek yerler, yanıcı maddelerin yanı (mumlar, v.s.). Televizyon setine su damlaları veya su sıçramaları gelmemelidir ve vazo gibi içi sıvı dolu eşyalar televizyonun üzerine konulmamalıdır.
- Televizyonu nemli veya tozlu bir yere veya yağlı dumanın veya buharın bulunduğu bir odaya (yemek pişirme tezgahı veya nemlendirme cihazların yakınına) yerleştirmeyin. Aksi takdirde yangın, elektrik çarpması veya deforme olma riski oluşur.
- Televizyonu doğrudan güneş ışığı, bir radyatörün arkası veya bir ısıtma kanalı gibi, aşırı sıcaklıklara maruz kalacağı yerlere monte etmeyin. Televizyon, kasanın deforme olmasına ve/veya televizyonunu arızalanmasına sebep olacak kadar aşırı ısınabilir.



Durum:

- Elleriniz ıslakken, cihazın kasaı açırken veya üretici tarafından önerilmeyen aksesuarlar takılıken cihazı kullanmayınız. Yıldırımli havalarda televizyon setinin elektrik ve anten bağlantısını çekiniz.
- Televizyonu, açık bir alana taşıyacak biçimde monte etmeyin. Televizyona çarparak yaralanma veya maddi hasar oluşabilir.



Kırık parçalar:

- Televizyon setine herhangi bir şey fırlatmayınız. Ekran camı çarpma etkisi ile kırılabilir ve ciddi yaralanmalara neden olabilir.
- Eğer televizyon setinin yüzeyinde çatlama olursa, elektrik kablusunu prizden çekinceye kadar dokunmayınız. Aksi halde elektrik çarparabilir.

Kullanılmadığında

- Eğer televizyon setini uzunca bir süre kullanmayacaksanız, çevresel ve emniyet nedenlerinden ötürü televizyon setinin fişi prizden çekilmelidir.
- Televizyon setini sadece kapatmış olduğunuzda elektrik beslemesi kesilmiş olmayacağından, televizyon setinin elektrikliğini tamamen kesmek için fişini prizden çekiniz.
- Bununla birlikte bazı televizyon setleri, düzgün çalışabilmesi için belirli bir şekilde bırakılmasını gerektiren özelliklere sahip olabilir.

Çocuklar için

- Çocukların televizyon setine tırmanmalarına izin vermemiz.
- Küçük aksesuarları, çocukların yanlışlıkla yutmaması için, çocukların ulaşamayacağı yerlere kaldırınız.

Aşağıdaki problemler ortaya çıkarsa...

Aşağıdaki problemlerin birinin olması durumunda, televizyon setini **kapatınız** ve fişini prizden çekiniz. Satıcınızdan veya Sony yetkili servisinden, kalifiye servis personeline kontrol edilmesini talep ediniz.

Eğer:

- Elektrik kablosu hasarlıysa.
- Elektrik prizi gevşek durumdaysa.
- Düşmeden, darbelerden veya bir şeyin çarpmasından ötürü televizyon seti hasar görmüşse.
- Herhangi bir sıvı veya katı cisim kasadaki menfezlerden içeri düşerse.

LCD Monitör Sıcaklığı Hakkında

LCD Monitör uzun süre kullanıldığında panelin çevresi ısınır. Ellediğinizde sıcaklığı hissedebilirsiniz.

Uyarılar

Televizyonu seyretme

- Bazı kişiler 3D video görüntülerini izlerken veya stereoskopik 3D oyunlar oynarken rahatsızlık (gözlerin yorulması, baş dönmesi veya mide bulantısı gibi) duyabilirler. Sony, tüm izleyicilerin 3D video görüntülerini izlerken veya stereoskopik 3D oyunlar oynarken düzenli molalar vermesini önerir. Gerekli olan molaların süresi ve sıklığı kişiden kişiye değişir. Sizin için hangisinin en uygun olduğuna kendiniz karar vermeniz gerekir. Rahatsızlık duyduğunuzda, rahatsızlığınız sona erinceye kadar 3D video görüntülerini izlemeye veya stereoskopik 3D oyunlar oynamaya ara vermeniz gerekir; gerekli olduğuna inanıyorsanız bir doktora danışın. En yeni bilgiler için, bu televizyonla kullandığınız diğer cihazların ve medyanın kullanım kılavuzlarını da okumanız (i) ve web sitemize (<http://support.sony-europe.com/>) bakmanız (ii) gereklidir. Küçük çocukların (özellikle altı yaşın altındakilerin) göremediği duyu halen gelişmektedir. Çocuğunuzun 3D video görüntülerini izlemesine veya stereoskopik 3D oyunlar oynamasına izin vermeden önce bir doktora (örn. çocuk doktoru veya göz doktoru) danışın. Yetişkinler yukarıdaki önerilere uymaya özen göstererek küçük çocuklarını gözetmelidir.
- 3D gözlüğü doğrudan güneş ışığı altı veya güneşte ısınmış araba gibi yüksek sıcaklıktaki bir yerde kullanmayın, saklamayın veya bırakmayın.
- Simüle 3D fonksiyonunu kullanırken, televizyon tarafından gerçekleştirilen döndürme işlemi sebebiyle görüntülenen resmin orijinale göre değişik olduğuna lütfen dikkat edin.
- Televizyonun zayıf ışık altında veya uzunca bir süre seyredilmesi gözlerinizi yoracağından, televizyonu orta dereceli bir ışık altında seyrediniz.
- Kulaklık kullanırken, işitme hasarına neden olabileceğinden sesi aşırı seviyelerde olmayacak şekilde ayarlayınız.

LCD Ekran

- LCD ekran yüksek duyarlılık teknolojisiyle yapılmış ve piksellerin %99.99'u veya daha fazlası etkin olmasına rağmen, LCD ekranda devamlı olarak siyah noktalar veya parlak ışık noktaları (kırmızı, mavi, veya yeşil) görülebilir. Bu, LCD ekranın yapısal bir özelliği olup bir arıza değildir.
- Ön filtreye bastırmanız veya çizmemeniz yada bu televizyon setinin üzerine eşyalar koymamanız. Görüntü düzgün gözükmez veya LCD ekran hasar görebilir.
- Bu televizyon seti soğuk bir yerde kullanılıyorsa, görüntüde bir lekelenme oluşabilir veya görüntü koyulaşabilir. Bu bir arıza belirtisi değildir. Bu olay, sıcaklığın yükselmesiyle birlikte ortadan kalkar.
- Hareketsiz görüntüler devamlı görüntülendiğinde gölgeler oluşabilir. Birkaç dakika sonra yok olabilir.
- Televizyon seti kullanılmadıkça ekran ve kasa ısınabilir. Bu, bir fonksiyon bozukluğu değildir.
- LCD ekran, az miktarda bir sıvı kristal içerir. İmha ile ilgili olarak yerel kanun ve tüzüklere riayet ediniz.

Ekran yüzeyi veya televizyon kasanın kullanımı ve temizliği

Temizlik işlemlerinden önce, televizyon setine bağlı olan elektrik kablusunun fişini prizden çekiniz.

Malzeme aşınmasını veya ekran kaplamasının aşınmasını önlemek için aşağıdaki önerilere riayet ediniz.

- Ekranın/kasanın tozunu almak için, yumuşak bir bez ile nazikçe siliniz. Eğer toz çıkmıyorsa, çok seyreltilmiş bir deterjan solüsyonu ile hafifçe nemlendirilmiş yumuşak bir bezle siliniz.
- Keskinlik TV'ye doğrudan su ve deterjan püskürtmeyin. Ekranın altına veya dış parçalarına sızabilir ve TV'nin içine girebilir, bu TV'de olası hasara neden olabilir.
- Aşındırıcı bir bez, alkali/astili bir temizleyici, aşındırıcı temizlik tozu veya alkol, benzin, tiner veya böcek ilacı gibi uçucu çözücüler kullanmayınız. Bu tür materyallerin kullanılması kaze ve ya da vinil malzemelere uzun süreli temas etmesi ekran yüzüne veya kasa malzemesine zarar verebilir.
- Uygun bir havalandırma sağlamak için havalandırma deliklerine periyodik olarak vakum uygulanması önerilmektedir.
- Televizyon setinin açısını ayarlarken, televizyon setinin yerinden oynamasını veya tablasından kayıp düşmesini önlemek için yavaşça hareket ettiriniz.



Opsiyonel Ekipmanlar

- Elektromanyetik radyasyon yayan opsiyonel bileşenleri veya herhangi bir ekipmanı televizyon setinden uzak tutunuz. Aksi halde görüntü bozulması ve/veya seste parazitlenme olabilir.
- Bu ekipman test edilmiştir ve 3 metreden kısa bir bağlantı sinyali kablosu kullanıldığında EMC Yönetmeliğinin belirlediği sınırlara uyumlu olduğu görülmüştür.

F tipi fiş önerisi

İç tel, bağlantı parçasından azami 1,5 mm dışarı çıkmalıdır.

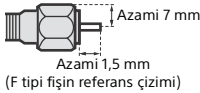

Uzaktan kumandayı kullanımla ilgili not

- Pilleri takarken kutupları doğru yerleştirdiğinizden emin olunuz.
- Farklı tipte pilleri bir arada veya eski ve yeni pilleri karıştırarak kullanmayınız.
- Pilleri, çevreye saygılı bir şekilde imha ediniz. Belirli bölgelerde pillerin imhasıyla ilgili düzenlemeler olabilir. Lütfen yerel makamlarınıza danışınız.
- Uzaktan kumandayı dikkatli kullanınız. Düşürmemeniz veya üzerine basmayınız ya da üzerine herhangi bir sıvı dökmeyiniz.
- Uzaktan kumandayı bir ısı kaynağı yakınına veya direk güneş ışığı alan bir yere ya da nemli bir odaya koymayınız.

Ünitenin Kablosuz Fonksiyonu

- Tıbbi cihazın çalışmasını etkileyebileceğinden, bu üniteyi tıbbi cihazların (kalp pili vb.) yakınında çalıştırmayın.
- Bu birim şifreli sinyaller gönderip/alma ile birlikte, dışarıdan izinsiz müdahalelere karşı dikkatli olun. Bu konuyla ilgili karşılaşılabilecek sorunlarda şirketimiz sorumluluk kabul etmemektedir.

Televizyon setinin imhası



Eski Elektrikli ve Elektronik Cihazların İmhası (Avrupa Birliği ve diğer Avrupa ülkelerinde ayrı toplama sistemleriyle uygulanmaktadır)

Ürünün veya ambalajı üzerindeki bu sembol, bu ürünün bir ev atığı gibi muamele görmemesi gerektiğini belirtir. Bunun yerine, elektrikli ve elektronik cihazların geri dönüşümü için uygun toplama noktasına teslim edilmelidir. Bu ürünün doğru bir şekilde elden çıkarılması sağlayarak, uygunsuz bir elden çıkarma durumunda çevre ve insan sağlığı açısından doğacak potansiyel olumsuz sonuçların önlenmesine yardımcı olmuş olacaksınız. Materyallerin geri dönüştürülmesi doğal kaynakların korunmasına yardımcı olacaktır. Bu ürünün geri dönüşümü hakkında daha detaylı bilgi için lütfen ilgili belediye birimi veya ürünü satın aldığınız satıcı ile temas geçiniz.



Atık pillerin bertaraf edilmesi (Avrupa Birliği'nde ve ayrı toplama sistemleri bulunan diğer Avrupa ülkelerinde uygulanan)

Pil veya ambalajın üzerindeki bu sembol, bu ürünle birlikte teslim edilen pilin evsel atık olarak değerlendirilmesi gerektiğini belirtmektedir. Bazı piller için bu sembol, kimyasal bir sembole birleştirilerek kullanılmış olabilir. Eğer pilin %0.0005 cıva veya %0.004 kurşun (Hg) veya içeriklerse, o zaman bu kimyasal semboller cıva (Hg) veya kurşun (Pb) için eklenir. Bu pillerin doğru şekilde bertaraf edilmesini sağlamakla, pillerin uygunsuz şekilde bertaraf edilmesi neticesinde çevre ve insan sağlığında meydana gelebilecek olan potansiyel zararların engellenmesine de katkıda bulunmuş olacaksınız. Materyallerin geri dönüştürülmesi doğal kaynakların korunmasına yardımcı olacaktır. Ürünlerin güvenli, performans veya veri entegrasyon gibi sebeplerden dolayı beraberindeki pil ile sürekli bir bağlantı gerektirdikleri durumlarda pilin yalnızca kalifiye servis personeli tarafından değiştirilmesi zorunludur. Pilin uygun bir şekilde değerlendirilmesini sağlamak amacıyla ürünü, kullanım süresinin sonunda elektrikli ve elektronik ekipmanların geri dönüştürülmesine ilişkin yürürlükte olan toplama noktasına teslim ediniz. Diğer tüm piller için lütfen pillerin üründen güvenli bir şekilde çıkarılmasına ilişkin bölümü inceleyiniz. Pili, atık pillerin geri dönüştürülmesine yönelik yürürlükteki toplama noktasına teslim ediniz. Bu ürünün veya pilin geri dönüştürülmesine ilişkin daha ayrıntılı bilgi için lütfen yerel Yetkili Dairenize, evsel atık bertaraf servisinizle veya ürünü satın aldığınız mağazayla irtibat kurunuz.



Üretici Firma:

Sony Corporation

1-7-1 Konan, Minato-ku, Tokyo
108-0075 Japan

Türkiye İrtibat Numaraları:
Tel: 0216-633 98 00
Faks: 0216-632 70 30
email: bilgi@eu.sony.com

AEEE Yönetmeliğine Uygundur
PCB içermez

İTHALATÇI FİRMA

SONY®

SONY EURASIA PAZARLAMA AŞ.

Onur Ofis Park Plaza İnkılap Mah. Üntel Sok.
No: 10 Ümraniye 34768/İstanbul
Sony Bilgi ve Danışma Hattı: (212) 444 SONY (7669)

Masa Üstü Sehpasının Takılması (Alternatif)

Aşağıdaki yönergelere başvurarak Masa Üstü Sehpasını kenardan orta pozisyona değiştirebilirsiniz.

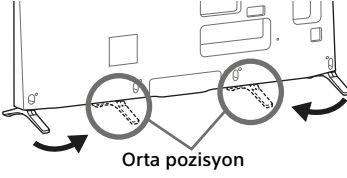

1

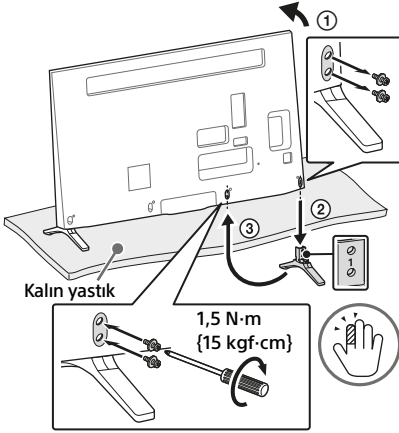

2

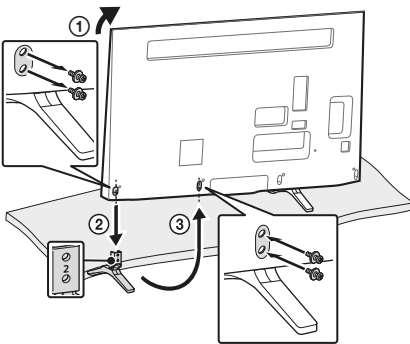

Not

Bu kurulum işlemi için iki veya daha fazla kişi gerekir.

Televizyonu duvara monte etme

Bu televizyonun kullanım kılavuzu sadece televizyonu duvara monte etmeden önceki montaj adımlarını gösterir.

Müşterilere:

Ürün koruması ve güvenlik nedenleriyle, Sony televizyonunuzun montajının kesinlikle Sony bayileri veya lisanslı yüklenicileri tarafından yapılmasını önerir. Cihazı kendiniz monte etmeye çalışmayın.

Sony Bayilerine ve Yüklenicilerine:

Bu ürünün montajı, periyodik bakımı ve muayenesi sırasında emniyete çok dikkat edin.

Bu ürünü kurmak, özellikle de duvarın televizyonun ağırlığına dayanacak güçte olduğunu belirlemek için yeterli uzmanlık gereklidir. Bu ürünün duvara montajını mutlaka Sony bayilerine veya lisanslı yüklenicilerine yaptırın ve montaj sırasında emniyete gerekli dikkati gösterin. Yanlış taşımanın veya hatalı montajın neden olduğu hasar veya yaralanmalardan Sony sorumlu değildir.

Televizyonu duvara monte etmek için SU-WL450 Duvar Askı Aparatını (ürünle verilmez) kullanın. Duvar Askı Aparatını monte ederken, Duvar Askı Aparatıyla birlikte verilen kullanım kılavuzuna ve montaj kılavuzuna da başvurun.

Not

- Sökülen vidaları, çocuklardan uzakta ve güvenli bir yerde sakladığınızdan emin olun.

1 Vidaları televizyonun arkasından sökün.

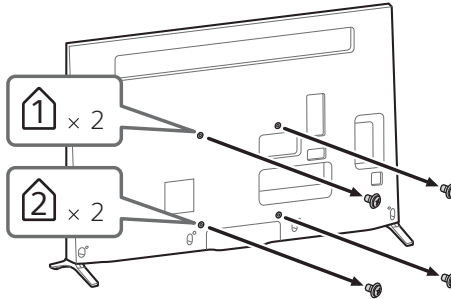

2 Duvar Askı Aparatını monte etmeden önce, Duvar Askı Parçasını (H) (televizyonla verilir) televizyonun arkasına takın (duvara paralel olmasını sağlamak için). Süper İnce montaj tarzı için bu işlemleri yapmanız gerekmez.

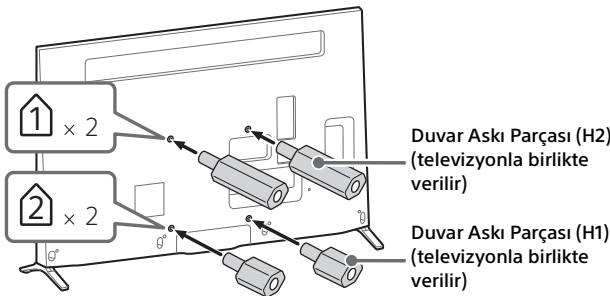

Standart montaj

Süper İnce montaj*



* Süper İnce montaj tarzında televizyonun arkasındaki bazı terminalleri kullanamazsınız.

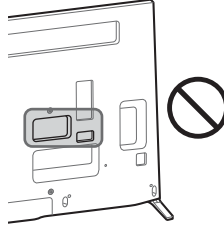

Not

- Bir elektrikli tornavida kullanıyorsanız, torku yaklaşık 1,5 N·m {15 kgf·cm} olarak ayarlayın.

Sorun Giderme

Aydınlatma LED'i kırmızı renkte yanıp sönerken, kaç kez yanıp söndüğünü sayın (aralık üç saniyedir).

Aydınlatma LED'i kırmızı renkte yanıp sönüyorsa, güç kablosunu televizyondan iki dakika boyunca ayırarak televizyonu sıfırlayın, ardından televizyonu açın.

Sorun devam ederse, satıcınızla veya Sony servis merkeziyle temasa geçin ve aydınlatma LED'inin kırmızı renkte yanıp sönme sayısını da belirtin (yanıp sönme aralığı üç saniyedir). Televizyonu kapatmak için üzerindeki I/⏻ düğmesine basın, güç kablosunu ayırın ve satıcınızı veya Sony servis merkezini bilgilendirin.

Aydınlatma LED'i yanıp sönmüyorsa, aşağıdaki tablodaki öğeleri kontrol edin.

i-Manual'de [Sorun Giderme] ögesine başvurabilir veya ? [Yardım] → [Müşteri Desteği] → [Kendini Tanılama] ögesini seçerek kendini tanılama işlemini yürütülebilirsiniz. Sorun devam ederse, televizyonunuzu yetkili bir servis personeline gösterin.

Sorunlar ve Çözümleri

Görüntü yok (ekran siyah) ve ses yok.

- Anten/kablo bağlantılarını kontrol edin.
- Televizyonu AC gücüne bağlayın ve televizyonda veya uzaktan kumanda üzerindeki I/⏻ düğmesine basın.

Bazı programlar ayarlanamıyor.

- Anteni kontrol edin.
- Uydu kablosu kısa devre olmuş veya kabloda bağlantı hatası olabilir. Kablo bağlantısını kontrol edin ve ardından televizyonu ana güç açma/kapatma düğmesinden kapatın ve tekrar açın.
- Girdiğiniz frekans aralığın dışındadır. Alınan uydu yayın şirketine danışın.

Kablolu televizyon hizmeti (programlar) bulunamadı.

- Kablo bağlantısını veya ayarlama yapılandırmasını kontrol edin.
- [Kablo] yerine [Karasal] seçeneğini seçerek [Dijital Otomatik Ayar] işlemini deneyin.

Uzaktan kumanda çalışmıyor.

- Pilleri değiştirin.
- Televizyonunuz SYNC modunda olabilir. SYNC MENU düğmesine basın, [TV Kontrolü] ögesini seçin ve ardından televizyonu kumanda etmek için [Home (Menü)] veya [Seçenekler] ögesini seçin.

[Ebeveyn Kilidi] parolası unutulmuştur.

- PIN kodu olarak 9999 girin. (PIN kodu olarak 9999 her zaman kabul edilir.)

Televizyonun çevresi ısınıyor.

- Televizyon uzun süre kullanıldığında, televizyonun çevresi ısınır. Buraya elle dokunduğunuzda sıcaklığı hissedebilirsiniz.

Ses veya görüntü donuyor, ekran boş veya televizyon uzaktan kumanda veya televizyon düğmelerinin komutlarına tepki vermiyor.

- AC güç kablosunu prizden ayırıp iki dakika sonra tekrar bağlayarak basit bir televizyon testi yapın.

I/⏻, CH+/-, ▲ +/-, ▲/▼/▲/▼, [M], [HOME] ve HOME düğmeleri televizyonda bulunamıyor.

- Düğmelerin televizyondaki yeri için aşağıdaki çizime bakın.

Televizyonun arkası

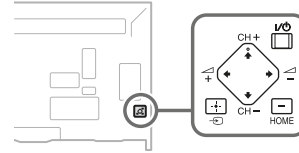

Aydınlatma LED'i yanıyor.

- Aydınlatma LED'inin yanmasını istemiyorsanız, kapatabilirsiniz. HOME düğmesine basın, ardından [Ayarlar] → [Sistem Ayarları] → [Genel Ayar] → [Aydınlatma LED'i] → [Kapalı]. Ayrıca OPTIONS düğmesine basıp, [Aydınlatma LED'i] → [Kapalı] ögesini seçebilirsiniz.

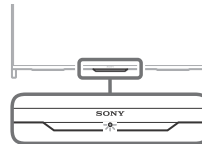

WPS ile bir kablosuz yönlendiriciye bağlanamıyor.

- WEP güvenliği kullanıyorsanız, [Kolay] → [Wi-Fi] → [Tarama listesi ile bağlan] öğesini seçin. Ardından, bağlanmak istediğiniz ağ adını (SSID) girin.

Ağ ayarında gerekli ağ adı bulunamıyor.

- [[Manuel Giriş]] öğesini seçin ve ağ adını girmek için ⊕ düğmesine basın.

Spesifikasyonlar

Sistem

Panel Sistemi

LCD (Sıvı Kristal Ekran) Panel, LED'li arkadan aydınlatma

Televizyon Sistemi

Analog: Ülke/alan seçiminize bağlı olarak:

B/G, D/K, L, I, M

Dijital: DVB-T/DVB-C
DVB-T2

Uydu: DVB-S/DVB-S2

Renk/video Sistemi

Analog: PAL, SECAM, NTSC3.58, NTSC4.43

Dijital: i-Manual'e başvurun.

Kanal kapsamı

Analog: Ülke/alan seçiminize bağlı olarak UHF/VHF/Kablolu yayın.

Dijital: Ülke/alan seçiminize bağlı olarak UHF/VHF/Kablolu yayın.

Uydu: IF Frekansı 950-2150 MHz

Ses çıkışı

10 W + 10 W

Kablosuz teknolojisini

IEEE802.11a/b/g/n protokolü

Giriş/Çıkış jakları

Anten kablosu

VHF/UHF için 75 ohm harici terminal

Uydu anteni

Dişi F tipi Konektör IEC169-24, 75 ohm.

DiSEqC 1.0, LNB 13 V/18 V ve 22 kHz ton, Tek Kablo Dağıtımı EN50494.

/ AV1

21-pinli scart konektörü (CENELEC standart), ses/video girişi, RGB girişi ve televizyon ses/video çıkışı da dahil.

/ COMPONENT IN

YPbPr (Component Video): 1080p (50, 60 Hz), 1080i (50, 60 Hz), 720p (50, 60 Hz), 576p, 576i, 480p, 480i

Ses girişi (RCA jaklar)

AV2

Video girişi (Y girişli ortak RCA pini)

HDMI IN 1, 2, 3, 4

Video (2D): 1080p (30, 50, 60 Hz), 1080/24p, 1080i (50, 60 Hz), 720p (30, 50, 60 Hz), 720/24p, 576p, 576i, 480p, 480i, PC Formatları

Video (3D):

Kare Paketleme: 1080p (30 Hz), 1080/24p, 1080i (50, 60 Hz), 720p (30, 50, 60 Hz), 720/24p
Yan Yana: 1080p (50, 60 Hz), 1080/24p, 1080i (50, 60 Hz), 720p (50, 60 Hz)
Alt Alta: 1080p (30, 50, 60 Hz), 1080/24p, 1080i (50, 60 Hz), 720p (50, 60 Hz)

Ses: 5.1 kanallı doğrusal PCM: 32, 44,1 ve 48 kHz, 16, 20 ve 24 bit, Dolby Digital
ARC (Audio Return Channel) (sadece HDMI IN 2)

MHL (HDMI IN 1 ile ortak)

Video (2D): 1080p (30 Hz), 1080/24p, 1080i (50, 60 Hz), 720p (30, 50, 60 Hz), 720/24p, 576p, 576i, 480p, 480i

Video (3D):

Yan Yana: 1080/24p, 1080i (50, 60 Hz), 720p (50, 60 Hz)
Alt Alta: 1080p (30 Hz), 1080/24p, 1080i (50, 60 Hz), 720p (50, 60 Hz)

Ses: 5.1 kanallı doğrusal PCM: 32, 44,1 ve 48 kHz, 16, 20 ve 24 bit, Dolby Digital

DIGITAL AUDIO OUT (OPTICAL)

Dijital optik jak (iki kanal doğrusal PCM, Dolby Digital)

AUDIO OUT

Ses çıkışı (stereo minijak)
Kulaklık jakı
(Subwoofer çıkışını destekler)

1 (HDD REC), 2

USB HDD cihaz bağlantı noktası (sadece  1),
USB portu



CAM (Koşullu Erişim Modülü) yuvası

LAN

10BASE-T/100BASE-TX konektörü (Ağın çalışma ortamına bağlı olarak bağlantı hızı değişebilir. Bu TV için 10BASE-T/100BASE-TX iletişim hızı ve iletişim kalitesi garanti edilmemektedir.)

Diğer

Opsiyonel aksesuarlar

Dokunmatik Yüzeyle Uzaktan Kumanda:
RMF-ED004

Duvar Askı Aparatı: SU-WL450

Kamera ve Mikrofon Ünitesi: CMU-BR200/
CMU-BR100

Kablosuz Subwoofer: SWF-BR100

MHL Kablosu: DLC-MB10/DLC-MB20/DLC-MC10/
DLC-MC20

Aktif 3D Gözlük: TDG-BT500A



Çalışma sıcaklığı

0 °C ila 40 °C

Çalışma nemi

%10 ila %80 bağıl nem (yoğuşmasız)

Güç ve diğerleri

Güç gereksinimleri

220 V - 240 V AC, 50 Hz

Enerji Verimliliği Sınıfı

A+

Ekran boyutu (diyagonal olarak ölçülen) (Yaklaşık)

60 inç / 152,5 cm

Güç tüketimi

[Standart] modunda

105 W

[Canlı] modunda

201 W

Ortalama yıllık enerji tüketimi*1

146 kWh

Bekleme modunda güç tüketimi*2

0,25 W (Yazılım/EPG güncelleme modunda 13 W)

Görüntü çözünürlüğü

1.920 nokta (yatay) × 1.080 satır (dikey)

Boyutlar (Yaklaşık) (g × y × d)

Masa Üstü Sehpa ile

137,1 × 84,1 × 32,3 cm

Masa Üstü Sehpa olmadan

137,1 × 79,9 × 9,3 cm

Ağırlık (Yaklaşık)

Masa Üstü Sehpa ile

34,7 kg

Masa Üstü Sehpa olmadan

33,7 kg

- *1 Televizyonun 365 gün boyunca günde 4 saat çalıştırıldığında enerji tüketimi baz alındığında enerji tüketimidir. Gerçek enerji tüketimi televizyonun nasıl kullanıldığında bağlı olarak değişecektir.
- *2 Belirtilen bekleme durumundaki güce, sadece televizyon gerekli dahili işlemleri tamamladıktan sonra ulaşılır.

Not

- CAM'de yerleştirilmiş bir akıllı kart takmanın dışında TV CAM (Koşullu Erişim Modülü) yuvasındaki göstermelik kartı çıkarmayın.
- Opsiyonel aksesuarlar ülkeye/bölgeye/televizyon modeline/stok durumuna göre bulunur.
- Tasarım ve özelliklerde bilgi vermesizin değişiklik yapılabilir.
- Bu televizyon MHL 2 kullanır.

Dijital TV fonksiyonu hakkında

- Dijital TV (DV3) ile ilgili her fonksiyon, sadece DVB-T/DVB-T2 (MPEG-2 ve H.264/ MPEG-4 AVC) dijital yer sinyallerin yayınlandığı ülkelerde ve bölgelerde veya uyumlu bir DVB-C (MPEG-2 ve H.264/ MPEG-4 AVC) kablolu yayın servisine erişiminizin olması durumunda çalışır. Oturduğunuz semtte bir DVB-T/DVB-T2 sinyalini alıp alamayacağınızı yerel satıcınıza veya sunduğu DVB-C kablolu yayın servisi eğer bu televizyon ile entegre kullanım için uygunsa, kablolu yayın sağlayıcınıza sorunuz.
- Kablolu yayın sağlayıcınız verdiği hizmet için bir ücret talep edebilir veya ticari şart ve koşullarına uymanız gerekebilir.
- Bu televizyon seti DVB-T/DVB-T2 ve DVB-C spesifikasyonlarına uymaktadır fakat gelecekteki DVB-T/DVB-T2 dijital yerden ve DVB-C dijital kablolu yayınlara uyumluluk garantisi edilemez.
- Bazı Dijital TV fonksiyonları bazı ülkelerde/ alanlarda mevcut olmayabilir ve DVB-C kablosu bazı hizmet sağlayıcıları ile uygun şekilde çalışmayabilir.

Ticari markaya ilişkin bilgi

- HDMI ve HDMI High-Definition Multimedia Interface terimleri ve HDMI Logosu, HDMI Licensing LLC şirketinin Amerika Birleşik Devletleri'nde ve diğer ülkelerde ticari markaları veya tescilli ticari markalarıdır.
- DLNA®, DLNA Logosu ve DLNA CERTIFIED®, Digital Living Network Alliance şirketinin ticari markaları, hizmet markaları veya sertifikalama markalarıdır.
- Dolby Laboratories lisansı altında üretilmiştir. Dolby ve çift D sembolü, Dolby Laboratories'ın ticari markalarıdır.
- "BRAVIA" VE BRAVIA Sony Corporation'un ticari markalarıdır.
- TrackID, Sony Mobile Communications AB şirketinin ticari markası veya tescilli ticari markasıdır.
- Gracenote, Gracenote eyeQ, Gracenote Videoid, Gracenote Video Explore, Gracenote MusicID, Gracenote logosu ve logo türü ve "Powered by Gracenote" logosu, Gracenote'un Amerika Birleşik Devletleri ve/veya diğer ülkelerde tescilli ticari markaları veya ticari markalarıdır.
- Opera® Devices SDK from Opera Software ASA. Copyright 1995-2014 Opera Software ASA. All rights reserved.
- Wi-Fi, Wi-Fi Direct ve Miracast, Wi-Fi Alliance'ın ticari markaları veya tescilli ticari markalarıdır.
- "Sony Entertainment Network logosu" ve "Sony Entertainment Network" Sony Corporation'ın ticari markalarıdır.
- MHL, Mobile High-Definition Link ve MHL Logosu, MHL Licensing, LLC şirketini ticari markaları veya tescilli ticari markalarıdır.
- DTS patentleri için, <http://patents.dts.com> adresini ziyaret edin. DTS Licensing Limited'in lisansı altında üretilmiştir. DTS, Sembol, & DTS ve Sembol birlikte tescilli ticari markalarıdır ve DTS Digital Surround DTS, Inc.'in ticari markasıdır. © DTS, Inc. Tüm Hakları Saklıdır.
- Designed with UEI Technology™ Under License from Universal Electronics Inc. Portions © UEI 2000 – 2013

- Bluetooth® kelime markasının ve logolarının sahibi Bluetooth SIG, Inc. şirketidir ve bu tip markalar Sony Corporation tarafından lisansla kullanılmaktadır. Diğer ticari markalar ve ticari adlar ilgili sahiplerine aittir.
- DiSEqC™ EUTELSAT şirketinin bir ticari markasıdır.
Bu televizyon DiSEqC 1.0'ı destekler. Bu televizyon motorlu antenleri kumanda etmek için tasarlanmamıştır.

Содержание

ВАЖНОЕ ПРИМЕЧАНИЕ	3
Сведения по безопасности	3
Меры предосторожности	5
Сборка настольной подставки (альтернатива)	7
Установка телевизора на стену	8
Поиск неисправностей	10
Поиск и устранение неисправностей	10
Технические характеристики	11

Введение

Благодарим Вас за то, что Вы выбрали этот телевизор Sony. Перед первым включением телевизора внимательно ознакомьтесь с данной инструкцией по эксплуатации и сохраните ее для консультаций в будущем.

Примечание

- Перед началом работы с телевизором прочитайте раздел "Сведения по безопасности" (стр. 3).
- Рисунки и изображения, используемые в документе "Краткое руководство" и в настоящем руководстве, представлены только для справки и могут отличаться от фактического изделия.

Расположение идентифицирующей этикетки

Этикетки с номером модели, датой производства (месяц/год) и характеристиками источника питания (в соответствии с применимыми правилами по технике безопасности) расположены на задней панели телевизора или на упаковке.

Дата изготовления указана на изделии и упаковке на этикетке со штрих-кодом в следующем формате: MM.YYYY, где MM - месяц, YYYY - год изготовления.

**ПРЕДУПРЕЖДЕНИЕ
ВО ИЗБЕЖАНИЕ
ВОЗГОРАНИЯ
ДЕРЖИТЕ СВЕЧИ ИЛИ
ИСТОЧНИКИ ОТКРЫТОГО
ОГНЯ ВДАЛИ ОТ ИЗДЕЛИЯ В
ТЕЧЕНИЕ ВСЕГО ВРЕМЕНИ
ЕГО РАБОТЫ.**



Для покупателей в Беларуси и России

Устройство KDL-60W855B предназначено только для использования в помещениях.

Информация для покупателей в Украине

Уполномоченный представитель в Украине по вопросам соответствия требованиям технических регламентов:
ООО "Сони Украина", ул. Спасская 30, г. Киев, 04070, Украина.

Оборудование отвечает требованиям:

- Технического регламента безопасности низковольтного электрического оборудования (постановление КМУ от 29.10.2009 № 1149);
- Технического регламента по электромагнитной совместимости оборудования (постановление КМУ от 29.07.2009 № 785);
- Технического регламента ограничения использования некоторых опасных веществ в электрическом и электронном оборудовании (постановление КМУ от 03.12.2008 № 1057)

Производитель Сони Корпорейшн этим декларирует, что телевизор модели KDL-60W855B отвечает требованиям и другим применимым положениям Технического регламента радиооборудования и телекоммуникационного конечного (терминального) оборудования. Получить декларацию соответствия можно по адресу ООО "Сони Украина", ул. Спасская 30, г. Киев, 04070, Украина, e-mail info@sony.ua.



ВАЖНОЕ ПРИМЕЧАНИЕ

Название продукта: Телевизор

Примечания в отношении беспроводной связи



Настоящим Sony Corporation заявляет, что данное устройство удовлетворяет основным требованиям и соответствующим положениям Директивы 1999/5/EC. Для получения дополнительной информации посетите веб-сайт по следующему URL-адресу: <http://www.compliance.sony.de/>

Примечание для покупателей. Следующая информация применима только для оборудования, продающегося в странах, где действуют директивы ЕС.

Систему беспроводного телевидения можно использовать в следующих странах.

AT, BE, HR, CY, CZ, DK, EE, FI, FR, DE, GR, HU, IE, IT, LV, LT, LU, MT, NL, PL, PT, SK, SI, SE, SE, GB, IS, LI, NO, CH, BG, RO, TR, AL, BA, MK, MD, RS, ME

Данное оборудование можно использовать в других неевропейских странах.

Производитель: Сони Корпорейшн, 1-7-1 Конан, Минато-ку, Токио, Япония, 108-0075.

Сделано в Словакии и Малайзии

Страна производства указана на изделии и упаковке.



Импортер на территории стран Таможенного союза: ЗАО «Сони Электроникс», Россия, 123103, Москва, Карамышевский проезд, 6

Организация, уполномоченная принимать претензии от потребителей на территории Казахстана
ЗАО «Сони Электроникс»
Представительство в Казахстане,
050059, Алматы, улица Иванаилова, д. 58

Сведения по безопасности

ВНИМАНИЕ

Батарейки не должны подвергаться чрезмерному нагреву, например, вследствие воздействия солнечных лучей, огня и т.п.

Установка/подключение

Во избежание возгорания, поражения электрическим током, повреждения телевизора и/или травм выполняйте установку и эксплуатацию телевизора в соответствии с нижеследующими указаниями.

Установка

- Телевизор следует устанавливать вблизи легкодоступной сетевой розетки.
- Во избежание опрокидывания или повреждения телевизора и получения травмы устанавливайте телевизор на устойчивую ровную поверхность.
- Настенная установка телевизора должна выполняться только квалифицированными специалистами сервисной службы.
- По соображениям безопасности настоятельно рекомендуется использовать аксессуары Sony, в том числе: Кронштейн для настенной установки — SU-WL450
- Обязательно используйте винты, прилагаемые к кронштейну для настенной установки, когда будете прикреплять монтажные скобы (подставка) к телевизору. Прилагаемые винты имеют конструкцию, которая указана на рисунке, при измерении от контактной поверхности монтажной скобы (подставка). Диаметр и длина винтов различны в зависимости от модели кронштейна для настенной установки. Использование винтов, отличных от входящих в комплект поставки, может привести к повреждению телевизора или вызвать его падение и т.д.

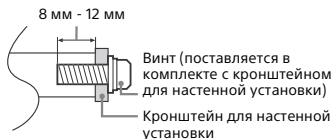

Перемещение

- Перед перемещением телевизора отсоедините от него все кабели.
- Для переноски телевизора больших размеров требуются два или три человека.
- При переноске телевизора вручную держите его, как показано ниже. Не прикладывайте усилия к ЖК-панели и рамке экрана.

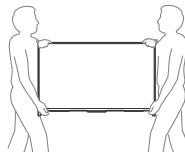

- При перевозке берегите телевизор от ударов и сильной вибрации.
- Если необходимо доставить телевизор в ремонтную мастерскую или перевезти в другое место, упакуйте его в картонную коробку и упаковочный материал, в которых он поставлялся изначально.

Вентиляция

- Никогда не перекрывайте вентиляционные отверстия и не вставляйте в них никакие предметы.
- Оставляйте свободное пространство вокруг телевизора, как показано на рисунке ниже.
- Для обеспечения надлежащей циркуляции воздуха настоятельно рекомендуется использовать специальный кронштейн для настенной установки производства компании Sony.

Настенная установка

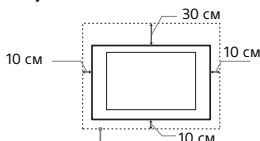

Обеспечьте вокруг телевизора расстояние не меньше указанного.

Установка на подставке

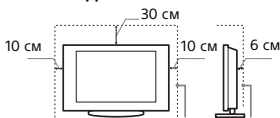

Обеспечьте вокруг телевизора расстояние не меньше указанного.

- Для обеспечения надлежащей вентиляции и предотвращения скопления грязи и пыли:
 - Не кладите телевизор экраном вниз; не устанавливайте телевизор перевернутым нижней стороной вверх, задом наперед или набок.
 - Не устанавливайте телевизор на полке, ковре, кровати или в шкафу.
 - Не накрывайте телевизор тканью, например, занавесками, а также газетами и т.п.
 - Не устанавливайте телевизор так, как показано на рисунке ниже.

Циркуляция воздуха нарушена.

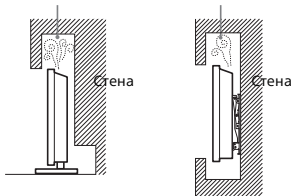

Кабель питания

Во избежание возгорания, поражения электрическим током, повреждения телевизора и/или травмы обратитесь с кабелем питания и сетевой розеткой в соответствии с нижеследующими указаниями:

- Используйте только кабели питания поставки Sony, не пользуйтесь кабелями других поставщиков.
- Вставляйте вилку в розетку до конца.
- Используйте для питания телевизора только сеть переменного тока напряжением 220-240 В.
- Выполняя кабельные соединения между устройствами, в целях безопасности извлеките кабель питания из сетевой розетки и будьте осторожны, чтобы не запутаться о кабели.
- Перед выполнением каких-либо работ с телевизором или его переноской выньте вилку кабеля питания от сети.
- Кабель питания не должен находиться рядом с источниками тепла.
- Регулярно чистите вилку кабеля питания, предварительно вынимая ее из розетки. Если на вилке имеется пыль, в которой скапливается влага, это может привести к повреждению изоляции и, как следствие, к возгоранию.

Примечание

- Не используйте входящий в комплект поставки кабель питания с другим оборудованием.
- Не пережимайте, не перегибайте и не перекручивайте кабель питания, прилага излишние усилия. В противном случае могут оголиться или переломиться внутренние жилы кабеля.
- Не изменяйте конструкцию кабеля питания.
- Не ставьте и не кладите никакие тяжелые предметы на кабель питания.
- Вынимая кабель питания из розетки, не тяните за сам кабель.
- Не подключайте слишком много приборов к одной электророзетке.
- Не пользуйтесь электророзеткой с плохими контактами.

Запрещенные типы установки

Во избежание возгорания, поражения электрическим током, повреждения телевизора и/или травмы не устанавливайте не эксплуатируйте телевизор в таких местах, помещениях и ситуациях, которые перечислены ниже.

Места расположения:

- На открытом воздухе (под прямыми солнечными лучами), на берегу моря, на корабле или другом судне, в автомобиле, в медицинских учреждениях, в неустойчивом положении; вблизи воды, или там, где возможно воздействие на него дождя, влаги или дыма.
- При установке в раздевалке бассейна или горячего источника присутствующие в воздухе сера и т. п. могут вызвать повреждения телевизора.
- Для обеспечения наилучшего качества изображения не подвергайте экран воздействию прямого освещения или солнечного света.
- Телевизор не рекомендуется переносить из холодного помещения в теплое. Резкие изменения температуры в помещении могут вызвать конденсацию влаги. Это может привести к снижению качества изображения телевизора и/или искажению цветов. В этом случае дождитесь полного испарения влаги, прежде чем включать телевизор.



Помещения:

- В жарких, влажных или слишком запыленных помещениях; в местах, где могут быть насекомые; в таких местах, в которых телевизор может быть подвержен механической вибрации; вблизи огнеопасных объектов (свечей и др.). На телевизор не должны попадать какие-либо капли или брызги; нельзя ставить на него предметы, содержащие жидкости, например вазу с цветами.
- Не устанавливайте телевизор во влажных или пыльных помещениях или в помещениях с масляным дымом или паром (неподалеку от кухонных столов или увлажнителей воздуха). Иначе может произойти возгорание, удар электрическим током или деформация.
- Не устанавливайте телевизор там, где возможно сильное повышение температуры, например под прямыми солнечными лучами, рядом с отопительными приборами или обогревателями. В таких условиях телевизор может перегреться, что приведет к деформации корпуса и/или повреждению телевизора.



Ситуации:

- Не касайтесь телевизора мокрыми руками; не эксплуатируйте его со снятым корпусом или с дополнительными аксессуарами, не рекомендованными изготовителем. Во время грозы отключайте телевизор от розетки электропитания и антенны.
- Не устанавливайте телевизор так, чтобы он выдавался в открытое пространство. Иначе возможны травмы или повреждения оборудования от удара о телевизор.



Осколки:

- Не бросайте никакие предметы в телевизор. От удара экранное стекло может разбиться и нанести серьезную травму.
- Если на поверхности телевизора образовались трещины, перед тем, как прикоснуться к нему, выньте кабель питания из розетки. В противном случае Вы можете получить удар электрическим током.

Если телевизор не используется

- Если Вы не собираетесь пользоваться телевизором в течение нескольких дней, по соображениям безопасности и энергосбережения его следует отключить от сети электропитания.
- Так как телевизор не отключается от сети при выключении кнопки, для его полного отключения от электропитания выньте вилку кабеля питания из розетки.
- Следует иметь в виду, что некоторые телевизоры обладают функциями, для корректной работы которых требуется оставлять телевизор в дежурном режиме.

Меры предосторожности в отношении детей

- Не позволяйте детям взбираться на телевизор.
- Храните мелкие детали вне досягаемости детей, чтобы они не могли случайно проглотить их.

Если имеют место следующие неисправности...

Немедленно выключите телевизор и выньте вилку кабеля питания из розетки в следующих случаях. Обратитесь к своему дилеру или в сервисный центр Sony для того, чтобы квалифицированные специалисты сервисной службы выполнили проверку телевизора.

В случае, если:

- Поврежден кабель питания.
- Электророзетка имеет плохие контакты.
- Телевизор получил повреждения в результате падения, удара или попадания брошенным в него предметом.
- Внутри корпуса телевизора через отверстие попала жидкость или какой-либо предмет.

О температуре ЖК-монитора

При длительном использовании ЖК-монитора его поверхности нагреваются. Они становятся горячими на ощупь.

Меры предосторожности

Просмотр телевизора

- При просмотре видеоизображений 3D или во время игр в стереоскопическом формате 3D некоторые люди могут испытывать дискомфорт (например, напряжение глаз, усталость или тошноту). Компания Sony рекомендует, чтобы все зрители делали регулярные перерывы при просмотре видеоизображений 3D или во время игр в стереоскопическом формате 3D. Продолжительность и частота перерывов зависит от индивидуальных потребностей. Нужно выбрать наиболее подходящий вариант. В случае дискомфорта необходимо прекратить просмотр видеоизображений 3D или игры в стереоскопическом формате 3D, пока дискомфорт не исчезнет; при необходимости следует обратиться к врачу. Необходимо также обратиться (i) к руководству по эксплуатации любого другого устройства или носителя, используемого с телевизором, и (ii) для получения последней информации посетить наш веб-сайт (<http://support.sony-europe.com/>). Зрение маленьких детей (особенно в возрасте до шести лет) еще не сформировано. Прежде чем разрешать детям смотреть видеоизображения 3D или играть в игры в стереоскопическом формате 3D, обратитесь к врачу (например, педиатру или офтальмологу). Дети должны находиться под контролем взрослых для соблюдения вышеуказанных рекомендаций.
- Не используйте, не храните и не оставляйте 3D-очки в местах с повышенной температурой, например под прямыми солнечными лучами или в машине, стоящих на солнце.
- При использовании функции имитации 3D-эффекта помните, что отображаемое изображение моделируется данным телевизором путем преобразования исходного изображения.
- Смотрите телевизор при достаточном освещении; просмотр при плохом освещении или в течение чрезмерно продолжительного времени утомляет глаза.
- При использовании наушниками не устанавливайте слишком большую громкость, чтобы не повредить слух.

ЖК-экран

- Хотя ЖК-экран изготовлен по высокоточной технологии и число эффективных точек достигает 99,99% и выше, на экране могут постоянно появляться черные или яркие цветные (красные, синие или зеленые) точки. Это структурное свойство ЖК-экрана, которое не является признаком неисправности.
- Не нажимайте на защитный фильтр, не царапайте его и не ставьте на телевизор какие-либо предметы. Это может привести к неравномерности изображения или повреждению ЖК-экрана.
- Если телевизор работает в холодном месте, изображение может оказаться размытым или слишком темным. Это не является признаком неисправности. Эти явления исчезнут с повышением температуры.
- При продолжительной демонстрации неподвижного изображения могут появляться остаточные изображения. Через несколько секунд они могут исчезнуть.
- Во время работы телевизора экран и корпус нагреваются. Это не является признаком неисправности.
- ЖК-экран содержит небольшое количество жидких кристаллов. При утилизации соблюдайте соответствующие местные положения и инструкции.

Уход за поверхностью экрана, корпусом телевизора и их чистка

Перед чисткой телевизора или вилки кабеля питания отсоедините кабель от сети.
Для обеспечения сохранности конструкционных материалов и покрытия экрана телевизора соблюдайте следующие меры предосторожности.

- Для удаления пыли с поверхности экрана/корпуса телевизора осторожно протирайте его мягкой тканью. Если пыль не удаляется полностью, протрите экран мягкой тканью, слегка смоченной в слабом растворе мягкого моющего средства.
- Никогда не разбрызгивайте воду или моющее средство прямо на телевизор. Скопление жидкости внизу экрана или на наружных поверхностях и проникновение внутрь телевизора может привести к выходу телевизора из строя.
- Ни в коем случае не используйте никакие абразивные материалы, щелочные/кислотные очистители, чистящие порошки и такие летучие растворители, как спирт, бензин, разбавитель или инсектициды. Применение этих веществ или длительный контакт с изделиями из резины/винила могут повредить покрытие корпуса или поверхность экрана.
- Для обеспечения надлежащей вентиляции рекомендуется периодически прочищать вентиляционные отверстия с помощью пылесоса.
- При регулировке угла наклона телевизора изменяйте его положение медленно и осторожно во избежание соскальзывания телевизора с подставки.



Утилизация телевизора



Утилизация отслужившего электрического и электронного оборудования (директива применяется в странах Евросоюза и других европейских странах, где действуют системы раздельного сбора отходов)



Утилизация использованных элементов питания (применяется в странах Евросоюза и других европейских странах, где действуют системы раздельного сбора отходов)

Дополнительные устройства

- Держите дополнительные компоненты или оборудование, излучающее электромагнитные волны, на расстоянии от телевизора. В противном случае может иметь место искажение изображения и/или звука.
- Данное оборудование протестировано и признано отвечающим требованиям к предельным значениям, установленным в Директиве ЭМС, при использовании соединительного сигнального кабеля длиной менее 3 метров.

Рекомендации по разъему типа F

Внутренняя жила должна выступать из разъема менее чем на 1,5 мм.

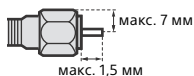

(Справочный рисунок разъема типа F)

Предупреждение относительно использования пульта ДУ

- Вставляя батарейки, соблюдайте полярность.
- Не используйте одновременно батарейки различных типов или старые и новые батарейки.
- При утилизации батареек всегда соблюдайте правила охраны окружающей среды. В некоторых регионах правила утилизации батареек могут быть регламентированы. Просьба обращаться по этому поводу в местные органы власти.
- Бережно обращайтесь с пультом ДУ. Не бросайте его, не становитесь на него и не лейте на него никаких жидкостей.
- Не оставляйте пульт ДУ вблизи источников тепла или в месте, подверженном прямому воздействию солнечных лучей, или во влажном помещении.

Беспроводная функция устройства

- Не используйте устройство вблизи медицинского оборудования (электронных стимуляторов сердца и т.д.), поскольку это может привести к неисправности последнего.
- Несмотря на то, что данное устройство передает/получает зашифрованные сигналы, остерегайтесь несанкционированного перехвата сигнала. Мы не несем ответственности за любую проблему такого рода.

Сборка настольной подставки (альтернатива)

Можно изменить положение настольной подставки из крайнего в среднее положение, следуя приведенным ниже инструкциям.

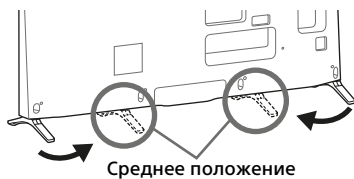

1

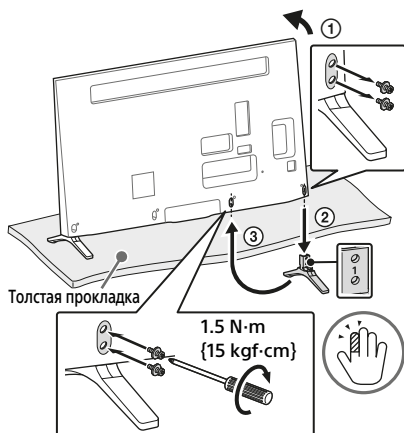

Толстая прокладка

1.5 N·m
{15 kgf·cm}

2

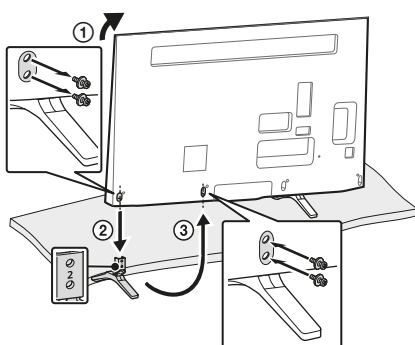

Примечание

Установку должны осуществлять не менее двух человек.

Установка телевизора на стену

В данном руководстве по эксплуатации телевизора представлены только шаги по подготовке к установке телевизора перед монтажом на стену.

К сведению покупателей:

Для обеспечения сохранности изделия и из соображений безопасности компания Sony настоятельно рекомендует привлекать для установки телевизора только дилеров или лицензированных подрядчиков Sony. Не пытайтесь выполнить установку самостоятельно.

К сведению дилеров и подрядчиков Sony:

Уделяйте повышенное внимание безопасности во время установки, периодического обслуживания и осмотра данного изделия.

Для правильной установки данного изделия необходим достаточный опыт, в особенности при определении того, в состоянии ли стена выдержать вес телевизора. Обязательно привлечите для установки этого изделия на стену дилеров или лицензированных подрядчиков Sony и строго соблюдайте технику безопасности при выполнении работ по установке. Компания Sony не несет ответственности за любые поломки или травмы, вызванные неправильным обращением с изделием или его неправильной установкой.

Используйте кронштейн для настенной установки SU-WL450 (не прилагается) для установки телевизора на стену.

При установке кронштейна для настенной установки см. также инструкцию по эксплуатации и руководство по установке, прилагаемые к кронштейну для настенной установки.

Примечание

- Храните извлеченные винты в надежном недоступном для детей месте.

1 Выкрутите винты, расположенные на задней панели телевизора.

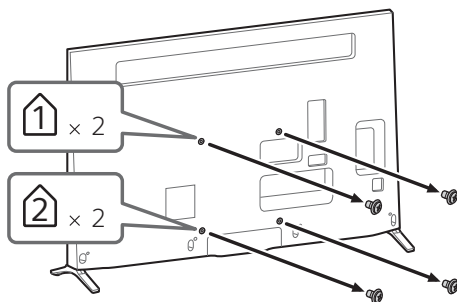

- 2 Прикрепите кронштейн для настенной установки **H** (прилагается к телевизору) к задней панели телевизора (параллельно стене). Этот шаг не нужно выполнять при сверхузком креплении.



- * При использовании сверхузкого крепления некоторые разъемы на задней панели телевизора будут недоступны.

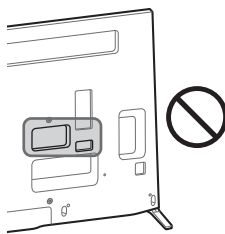

Примечание

- При использовании электрической отвертки задайте момент затяжки, равный приблизительно 1,5 Н-м {15 кгс-см}.

Поиск неисправностей

Если светодиодная подсветка мигает красным цветом, подсчитайте, сколько раз она мигает (с интервалом в три секунды).

Если LED-подсветка мигает красным, выполните сброс настроек телевизора, отключив питание телевизора на две минуты, затем снова включите телевизор. Если проблему не удалось устранить, обратитесь к дилеру или в сервисный центр Sony, указав число миганий LED-подсветки красным (интервал между миганиями составляет три секунды). Нажмите кнопку I/⏻ на телевизоре, чтобы выключить его, отключите питание и уведомите дилера или сервисный центр Sony.

Если светодиодный индикатор не мигает, проверьте следующие элементы.

Кроме того, см. пункт [Поиск и устранение неисправ.] в руководстве i-Manual или выполните автодиагностику, выбрав ? [Справка] → [Клиентская поддержка] → [Самодиагностика]. Если проблема не устраняется, обратитесь к квалифицированным специалистам по обслуживанию телевизоров.

Поиск и устранение неисправностей

Нет ни изображения (темный экран), ни звука.

- Проверьте подключение антенны или кабеля.
- Подключите телевизор к электросети и нажмите кнопку I/⏻ на телевизоре или Пульт дистанционного управления.

Некоторые каналы не настраиваются.

- Проверьте антенну.
- Возможно короткое замыкание спутникового кабеля или неполадки с подключением этого кабеля. Проверьте кабель и соединение, а затем выключите телевизор с помощью главного выключателя питания Вкл./Выкл. и включите его снова.
- Указанная частота находится вне диапазона. Обратитесь в компанию, обеспечивающую прием спутникового вещания.

Не обнаружены службы (программы) кабельного телевидения.

- Проверьте кабельное соединение или конфигурацию настройки.
- Попробуйте выполнить процедуру [Автопоиск цифр. станций], выбрав значение [Эфир] вместо [Кабель].

Не работает пульт ДУ.

- Замените батарейки.
- Возможно, телевизор находится в режиме SYNC. Для управления телевизором нажмите кнопку **SYNC MENU**, выберите [Управление ТВ], а затем выберите [Дом (Меню)] или [Опции].

Забыли пароль для функции [Замок от детей].

- Введите 9999 в качестве PIN-кода. (PIN-код 9999 всегда принимается.)

Поверхности телевизора нагреваются.

- При длительном использовании телевизора его поверхности нагреваются. Они становятся горячими на ощупь.

Зависание при воспроизведении аудио или видео, пустой экран, либо телевизор не реагирует на нажатие кнопок телевизора или пульта ДУ.

- Выполните простую перезагрузку телевизора, отключив шнур питания на две минуты, а затем снова включив его.

Не удается найти на телевизоре кнопки I/⏻, CH+/-, ⏪ +/-, ⏩ +/-, ⏮, ⏭ и HOME.

- Расположение кнопок на телевизоре показано на рисунке внизу.

Задняя панель телевизора

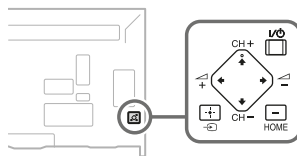

Включена LED-подсветка.

- Если не требуется зажигать LED-подсветку, ее можно отключить.

Нажмите кнопку **HOME**, затем выберите [Установки] → [Системные настройки] → [Общие настройки] → [LED-подсветка] → [Выкл.]. Можно также нажать кнопку **OPTIONS**, затем выбрать [LED-подсветка] → [Выкл.].

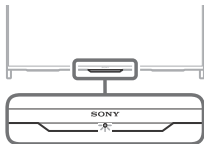

Не удается подключить к беспроводному маршрутизатору с помощью WPS.

- При использовании протокола безопасности WEP выберите [Просто] → [Wi-Fi] → [Подкл. через список сканир]. Затем выберите имя сети (SSID) для подключения.

Не удается найти требуемое имя сети в настройках сети.

- Выберите [[Ввод вручную]] и нажмите ⊕ для ввода имени сети.

Технические характеристики

Система

Система панели

ЖКД (жидкокристаллический дисплей),
Светодиодная подсветка

Система телевидения

Аналоговый: В зависимости от выбранной страны/региона: В/G, D/K, L, I, M

Цифровой: DVB-T/DVB-C

DVB-T2

Спутник: DVB-S/DVB-S2

Система цветности/видео

Аналоговый: PAL, SECAM, NTSC3.58, NTSC4.43

Цифровой: См. руководство i-Manual.

Диапазон принимаемых каналов

Аналоговый: UHF/VHF/Кабель, В зависимости от выбранной страны/региона.

Цифровой: UHF/VHF/Кабель, В зависимости от выбранной страны/региона.

Спутник: промежуточная частота 950-2150 МГц

Выход звука

10 Вт + 10 Вт

Беспроводная технология

Протокол IEEE802.11a/b/g/n

Технология Bluetooth

Bluetooth 3.0

Входные/выходные разъемы



Антенна кабель

Разъем 75 Ом для VHF/UHF

Спутниковая антенна

Гнездовой разъем типа F IEC169-24, 75 Ом.

DiSEqC 1.0, LNB 13 В/18 В, тон 22 кГц, Перед. по одному кабелю EN50494.

 /  AV1

21-штырьковый Scart-разъем (стандарт CENELEC), включая аудио-/видеовход, вход RGB и телевизионный аудио-/видеовход.

 /  COMPONENT IN

Y/Pb/Pr (компонентное видео): 1080p (50, 60 Гц), 1080i (50, 60 Гц), 720p (50, 60 Гц), 576p, 576i, 480p, 480i

Аудиовход (гнезда типа "тюльпан")

 AV2

Видеовход (общий штекер типа "тюльпан" с входом Y)

HDMI IN 1, 2, 3, 4

Видео (2D): 1080p (30, 50, 60 Гц), 1080/24p, 1080i (50, 60 Гц), 720p (30, 50, 60 Гц), 720/24p, 576p, 576i, 480p, 480i, Форматы ПК

Видео (3D):

Формат Frame Packing: 1080p (30 Гц), 1080/24p, 1080i (50, 60 Гц), 720p (30, 50, 60 Гц), 720/24p

Рядом: 1080p (50, 60 Гц), 1080/24p, 1080i (50, 60 Гц), 720p (50, 60 Гц)

Одна над другой: 1080p (30, 50, 60 Гц), 1080/24p, 1080i (50, 60 Гц), 720p (50, 60 Гц)

Аудио: 5.1-канальный линейный PCM: 32, 44,1 и 48 кГц, 16, 20 и 24 бит, Dolby Digital

ARC (Audio Return Channel) (только HDMI IN 2)

MHL (общий с входом HDMI IN 1)

Видео (2D): 1080p (30 Гц), 1080/24p, 1080i (50, 60 Гц), 720p (30, 50, 60 Гц), 720/24p, 576p, 576i, 480p, 480i

Видео (3D):

Рядом: 1080/24p, 1080i (50, 60 Гц), 720p (50, 60 Гц)

Одна над другой: 1080p (30 Гц), 1080/24p, 1080i (50, 60 Гц), 720p (50, 60 Гц)

Аудио: 5.1-канальный линейный PCM: 32, 44,1 и 48 кГц, 16, 20 и 24 бит, Dolby Digital

DIGITAL AUDIO OUT (OPTICAL)

Цифровой оптический разъем (Двухканальный линейный PCM, Dolby Digital)

AUDIO OUT

Аудиовыход (стерео мини-джек)

Гнездо для подключения наушников (поддержка выхода сабвуфера)

1 (HDD REC), 2

Гнездо для жесткого диска USB (только )
USB-порт



Разъем под CAM (модуль ограниченного доступа)

LAN

Разъем 10BASE-T/100BASE-TX (Скорость соединения зависит от операционной среды сети. Скорость и качество передачи данных интерфейса 10BASE-T/100BASE-TX для данного телевизора не гарантируются.)

Прочее

Дополнительные аксессуары

Пульт ДУ с тачпадом: RMF-ED004

Кронштейн для настенной установки:

SU-WL450

Камера с микрофоном: CMU-BR200/
CMU-BR100

Беспроводной сабвуфер: SWF-BR100

MHL – кабель: DLC-MB10/DLC-MB20/DLC-MC10/
DLC-MC20

Активные 3D-очки: TDG-BT500A



Условия хранения:

Товары сохраняют в упакованном виде в темных, сухих, чистых, хорошо вентилируемых помещениях, изолированных от мест хранения кислот и щелочей.

Температура хранения*: от -20 до +60°C.

Относительная влажность хранения*: <80%

Относительная влажность (без конденсации).

*Примечание: максимальные значения для обоих параметров не могут быть достигнуты одновременно.

Рабочая температура: от 0 до 40°C. Рабочая относительная влажность: 10–80%

Относительная влажность (без конденсации).

Электропитание и прочее

Электропитание

220 В – 240 В пер. тока, 50 Гц

Класс энергопотребления

A+

Размер экрана (по диагонали) (Прибл.)

60 дюймов / 152,5 см

Потребляемая мощность

в режиме [Стандартный]

105 Вт

в режиме [Яркий]

201 Вт

Среднее ежегодное энергопотребление*¹

146 кВт·ч

Мощность, потребляемая в дежурном режиме*²

0,25 Вт (13 Вт в режиме обновления программного обеспечения и данных EPG)

Разрешение экрана

1920 точек (по горизонтали) × 1080 строк (по вертикали)

Размеры (Прибл.) (ш × в × г)

С настольной подставкой

137,1 × 84,1 × 32,3 см

Без настольной подставки

137,1 × 79,9 × 9,3 см

Масса (Прибл.)

С настольной подставкой

34,7 кг

Без настольной подставки

33,7 кг

- *1 За потребление электроэнергии в год принята потребляемая мощность телевизора, работающего 4 часа в день в течение 365 дней. Фактическое потребление электроэнергии будет напрямую зависеть от способа использования телевизора.
- *2 Номинальная величина мощности потребления в режиме ожидания достигается после того, как телевизор выполнит необходимые внутренние процессы.

Примечание

- Макет карты следует извлекать из гнезда TV CAM (модуль ограниченного доступа) только в том случае, если устанавливается смарт-карта, подходящая для разъема CAM.
- Доступность дополнительных аксессуаров зависит от страны/региона/модели телевизора/наличия в продаже.
- Конструкция и технические характеристики могут быть изменены без уведомления.
- Этот телевизор поддерживает стандарт MHL 2.

Примечание в отношении Цифрового ТВ

- Все функции, относящиеся к Цифровому ТВ (DVB), будут действовать только в тех странах или регионах, в которых ведется эфирная цифровая трансляция сигнала DVB-T/DVB-T2 (MPEG-2 или H.264/MPEG-4 AVC), или обеспечивается доступ к совместимому кабельному цифровому вещанию DVB-C (MPEG-2 или H.264/MPEG-4 AVC). Просим Вас уточнить у своего дилера, можно ли принимать сигнал DVB-T/DVB-T2 там, где Вы живете, или узнать у своего провайдера кабельного телевидения, доступна ли предоставляемая им услуга кабельного вещания DVB-C для Вашего телевизора.
- Провайдер кабельного ТВ может установить дополнительный сбор за такую услугу и потребовать от Вас согласия со своими условиями.

- Хотя данный телевизор удовлетворяет характеристикам DVB-T/DVB-T2 и DVB-C, мы не можем гарантировать его совместимость с будущим цифровым эфирным вещанием в формате DVB-T/DVB-T2 и цифровым кабельным вещанием в формате DVB-C.
- Некоторые из функций Цифрового ТВ в некоторых странах/регионах могут быть недоступными, а правильный прием сигнала стандарта DVB-C может быть обеспечен не для всех провайдеров кабельного ТВ.

Информация о торговых марках

- Термины HDMI, HDMI High-Definition Multimedia Interface и логотип HDMI являются товарными знаками или зарегистрированными товарными знаками HDMI Licensing LLC в США и других странах.
- DLNA®, логотип DLNA и DLNA CERTIFIED® являются товарными знаками, знаками обслуживания или знаками сертификации компании Digital Living Network Alliance.
- Произведено по лицензии Dolby Laboratories. Название Dolby и символ с двойной буквой D являются торговыми марками Dolby Laboratories.
- "BRAVIA" и BRAVIA являются торговыми марками компании Sony Corporation.
- TrackID являются торговыми знаками или зарегистрированными торговыми знаками Sony Mobile Communications AB.
- Gracenote, Gracenote eyeQ, Gracenote VideoID, Gracenote Video Explore, Gracenote MusicID, эмблема и логотип Gracenote, а также логотип "Powered by Gracenote" являются зарегистрированными товарными знаками или товарными знаками Gracenote в США и/или других странах.
- Opera® Devices SDK from Opera Software ASA. Copyright 1995-2014 Opera Software ASA. All rights reserved.
- Wi-Fi, Wi-Fi Direct и Miracast являются товарными знаками или зарегистрированными торговыми знаками Wi-Fi Alliance.

- “Sony Entertainment Network logo” и “Sony Entertainment Network” являются торговыми марками компании Sony Corporation.
- MHL, Mobile High-Definition Link и логотип MHL являются товарными знаками или зарегистрированными товарными знаками компании MHL Licensing, LLC.
- Сведения о патентах DTS см. <http://patents.dts.com>. Изготовлено по лицензии DTS Licensing Limited. DTS, символ, а также DTS и символ вместе являются зарегистрированными товарными знаками, а DTS Digital Surround является товарным знаком DTS, Inc. © DTS, Inc. Все права защищены.
- Designed with UEI Technology™ Under License from Universal Electronics Inc. Portions © UEI 2000 – 2013
- Знак Bluetooth® и логотипы принадлежат Bluetooth SIG, Inc., любое их использование Sony Corporation лицензировано. Все остальные торговые марки и торговые наименования являются собственностью соответствующих владельцев.
- DiSEqC™ является товарным знаком EUTELSAT. Данный телевизор поддерживает протокол связи DiSEqC 1.0. Данный телевизор не предназначен для управления моторизованными антеннами.

Зміст

ВАЖЛИВА ПРИМІТКА	2
Інформація щодо безпечної експлуатації	3
Застережні заходи	5
Прикріплення настільної підпори (альтернативний варіант)	6
Встановлення телевізора на стіні	7
Усунення несправностей	9
Несправності та способи їх усунення	9
Технічні характеристики	10

Вступ

Дякуємо, що ви обрали цей продукт від Sony. Перед початком експлуатації телевізора уважно прочитайте цей посібник і збережіть його для використання у майбутньому.

Примітка

- Перед використанням телевізора прочитайте розділ «Інформація щодо безпечної експлуатації» (стор. 3).
- Зовнішній вигляд виробу може відрізнятися від зображень та ілюстрацій у Короткому посібнику та в цьому посібнику.

Розташування ідентифікаційної етикетки

Етикетки, на яких вказано номер моделі, дату виробництва (місяць/рік) й електричні параметри (відповідно до діючих правил безпеки), знаходяться ззаду на телевізорі або на упаковці.

Дата виготовлення зазначена на виробі та упаковці на етикетці зі штрих-кодом у наступному форматі:ММ.YYYY, де ММ - місяць, YYYY - рік виготовлення.

ПОПЕРЕДЖЕННЯ

ЩОБ УНИКНУТИ РОЗПОВСЮДЖЕННЯ ВОГНЮ, ТРИМАЙТЕ СВІЧКИ Й ІНШІ ДЖЕРЕЛА ВІДКРИТОГО ВОГНЮ ПОДАЛІ ВІД ЦЬОГО ВИРОБУ.



ВАЖЛИВА ПРИМІТКА

Назва виробу: Телевізор

Примітка щодо сигналів у бездротових мережах



Sony Corporation стверджує, що цей виріб відповідає основним вимогам та іншим важливим положенням Директиви 1999/5/ЄС.

Докладну інформацію див. на наступній веб-сторінці: <http://www.compliance.sony.de/>

Примітка для покупців: наступна інформація стосується тільки обладнання, яке продається у країнах, де діють директиви ЄС.

Система бездротового телебачення може використовуватися в наступних країнах:

AT, BE, HR, CY, CZ, DK, EE, FI, FR, DE, GR, HU, IE, IT, LV, LT, LU, MT, NL, PL, PT, SK, SI, ES, SE, GB, IS, LI, NO, CH, BG, RO, TR, AL, BA, MK, MD, RS, ME

Це обладнання може використовуватися в інших країнах за межами Європи.

Виробник Соні Корпорейшн цим оголошує, що телевізор моделі KDL-60W855B відповідає вимогам та іншим застосовним положенням Технічного регламенту радіообладнання і телекомунікаційного кінцевого (термінального) обладнання. Отримати декларацію відповідності можна за адресою ТОВ «Соні Україна», вул. Спаська 30, м.Київ, 04070, Україна, e-mail info@sony.ua.

Обладнання відповідає вимогам:

– Технічного регламенту безпеки низьковольтного електричного обладнання (постанова КМУ від 29.10.2009 № 1149);
– Технічного регламенту з електромагнітної сумісності обладнання (постанова КМУ від 29.07.2009 № 785);

– Технічного регламенту обмеження використання деяких небезпечних речовин в електричному та електронному обладнанні (постанова КМУ від 03.12.2008 № 1057).
Виробник: Соні Корпорейшн, 1-7-1 Конан, Мінато-ку, Токіо 108-0075, Японія.

Вироблено на підприємствах в Словаччині та Малайзії.
Країна виробництва зазначається на виробі та його пакуванні.
Уповноважений представник в Україні з питань відповідності вимогам технічних регламентів:

ТОВ «Соні Україна», вул. Спаська 30, м. Київ, 04070, Україна



Транспортування

- Перед транспортуванням телевізора від'єднайте всі кабелі.
- Для транспортування великого телевізора потрібно дві або три особи.
- При транспортуванні телевізора вручну тримайте його, як показано на малюнку. Не натискайте на РК-панель та рамку довкола екрана.

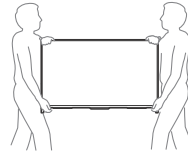

- При переміщенні телевізора оберігайте його від поштовхів або надмірної вібрації.
- При транспортуванні телевізора до сервісного центру або при переїзді запакуйте його в коробку, використовуючи призначені для нього пакувальні матеріали.

Вентиляція

- Ніколи не закривайте вентиляційні отвори і нічого не вставляйте у корпус.
- Залишіть вільний простір навколо телевізора, як показано нижче.
- Переконайтеся, що ТВ вентилюється належним чином. Потрібно, щоб навколо ТВ було достатньо вільного місця, як це зображено на ілюстрації.

Встановлення на стіні

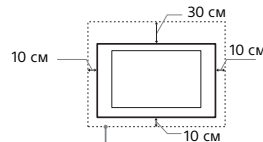

Залиште принаймні такий простір вільним навколо телевізора.

Встановлення за допомогою підпори

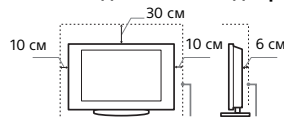

Залиште принаймні такий простір вільним навколо телевізора.

- Для забезпечення належної вентиляції та запобігання накопиченню бруду або пилу:
 - Не кладіть телевізор у горизонтальне положення, не встановлюйте його нижньою стороною догори, задом наперед або на бік.
 - Не ставте телевізор на полицю, килим, постіль або у шафу.
 - Не накривайте телевізор тканиною, такою як занавіски, або іншими речами, наприклад газетами тощо.
 - Не встановлюйте телевізор так, як показано нижче.

Циркуляція повітря неможлива.

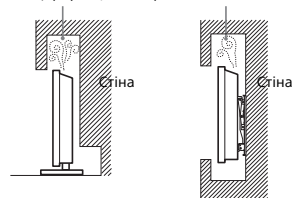

Інформація щодо безпечної експлуатації

УВАГА!

Батарейки не повинні зазнавати дії високих температур, наприклад знаходитися під променями сонця, поблизу вогню тощо.

Встановлення/налаштування

Встановіть та використовуйте телевізор згідно з нижчезагаданими інструкціями з метою запобігання ризику виникнення пожежі, ураження електричним струмом та/або травм.

Встановлення

- Телевізор має бути встановлений поблизу легкодоступної електричної розетки.
- Поставте телевізор на надійній рівній поверхні.
- Встановлення телевізора на стіну повинен здійснювати тільки кваліфікований працівник центру сервісного обслуговування.
- З міркувань безпеки рекомендується використовувати допоміжне устаткування виробництва Sony, зокрема: кронштейн для настінного кріплення — SU-WL450
- Приєднуючи монтажні гаки (підвіс) до телевізора, використовуйте гвинти, що надаються в комплекті з кронштейном для настінного кріплення. Розміри зображених гвинтів, що постачаються в комплекті, наведено за умови вимірювання від з'єднувальної поверхні монтажного гака (підвіс). Діаметр і довжина гвинтів варіюються залежно від моделі кронштейна для настінного кріплення. Використання будь-яких інших гвинтів, крім комплектних, може призвести до внутрішнього пошкодження телевізора або його падіння тощо.



Силовий шнур

Поводьтесь із силовим шнуром і розеткою у зазначений нижче спосіб, щоб запобігти ризику виникнення пожежі, ураження електричним струмом або пошкодження та/або травм:

- Використовуйте силовий шнур, наданий тільки компанією Sony, а не іншими постачальниками.
- Вставляйте штепсель до електричної розетки до кінця.
- Підключайте телевизор тільки до мережі змінного струму з напругою 220-240 В.
- При підключенні кабелів заради власної безпеки обов'язково від'єднайте силовий шнур і слідкуйте, щоб не заплуталися ногами у кабелях.
- Від'єднайте силовий шнур від розетки перед ремонтом або переміщенням телевизора.
- Тримайте силовий шнур подалі від джерел тепла.
- Регулярно виймайте штепсель із розетки й очищайте його. Якщо штепсель вкритий пилом і на нього потрапляє волога, його ізоляція може зіпсуватися, що може призвести до пожежі.

Примітка

- Не використовуйте наданий силовий шнур із жодним іншим обладнанням.
- Не защемляйте, не згинайте і не перекручуйте силовий шнур надто сильно. Струмопровідні жили можуть оголитися або зламатися.
- Не модифікуйте силовий шнур.
- Не кладіть важкі речі на силовий шнур.
- Не тягніть силовий шнур при від'єднанні його від електричної розетки.
- Не підключайте надто багато приладів до однієї розетки.
- Не використовуйте електричну розетку, що не забезпечує належного прилягання контактів штепселя.

Заборонене використання

Не встановлюйте/використовуйте телевизор у нижчезазначених місцях, оточеннях і ситуаціях, оскільки це може призвести до несправності телевизора, пожежі, ураження електричним струмом, пошкодження та/або травм.

Місце:

- Надворі (під прямим сонячним промінням), на морському узбережжі, на кораблі або іншому судні, всередині транспортного засобу, у медичних закладах, нестабільних місцях, поблизу відкритих водойм або джерел води, в умовах дощу або диму.
- У разі встановлення у вбиральні публічної лазні чи курорту з гарячими джерелами можливе пошкодження телевизора сіркою, що міститься в повітрі, тощо.



- Для досягнення найвищої якості зображення подбайте про те, щоб екран не був спрямований на сонце чи джерело штучного освітлення.
- Не заносьте телевизор із холоду в тепле приміщення. Різка зміна температури може викликати конденсацію вологи. Це може призвести до погіршення якості зображення і якості відтворення кольорів. У такому разі дайте телевизор повністю випаруватися і лише потім вмикайте телевизор.

Оточення:

- Гарячі, вологі або надмірно запилені місця; місця, куди можуть потрапити комахи; де телевизор може зазнати механічної вібрації, поблизу займистих речей (свічок тощо). Захищайте телевизор від крапель і бризок рідини та не ставте на нього наповнені рідиною предмети, наприклад вази.
- Не встановлюйте телевизор у вологих і пильних місцях, а також у приміщеннях, де присутній маслянистий дим або пара (поряд із кухонним столом чи зволожувачем). Це може спричинити пожежу, електричний удар або деформацію.



- Не встановлюйте телевизор у місцях, які перебувають під дією високих температур, наприклад, під прямими сонячними променями, поблизу батареї опалення або нагрівально-вентиляційної системи. Перегрівання телевизора може призвести до деформації корпусу і пошкодження самого пристрою.

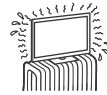

Ситуація:

- Не використовуйте телевизор, якщо у вас мокрі руки, якщо корпус телевизора знятий, а також не використовуйте його з устаткуванням, не рекомендованим виробником. Від'єднуйте телевизор від розетки та антени під час грози.
- Не встановлюйте телевизор так, щоб він виступав у оточуючий простір. Від удару об телевизор можуть постраждати люди й пошкодитися інші предмети.



Поломка компонентів:

- Не кидайте нічого в телевизор. Скло екрана може розбитися від удару та спричинити серйозну травму.
- Якщо корпус телевизора тріснув, не торкайтеся його, доки ви не від'єднасте силовий шнур від електромережі. Інакше може статися ураження електричним струмом.

Коли телевизор не використовується

- Якщо ви не будете використовувати телевизор протягом кількох днів, його слід від'єднати від електромережі з міркувань безпеки та збереження навколишнього середовища.
- Оскільки просте вимикання телевизора не означає його від'єднання від електромережі, потрібно витягнути штепсель з електричної розетки, щоб відключити телевизор повністю.
- Однак деякі телевизори мають такі функції, для належної роботи яких телевизори мають залишатися в режимі очікування.

Щодо дітей

- Не дозволяйте дітям залазити на телевизор.
- Тримайте малі деталі поза доступом дітей, щоб діти їх випадково не проковтнули.

У разі виникнення нижченаведених проблем...

У разі виникнення будь-якої з нижченаведених проблем негайно **вимкніть** телевизор і від'єднайте силовий шнур від електромережі.

Зверніться до свого продавця або сервісного центру Sony з проханням, щоб ваш телевизор перевірили кваліфіковані працівники.

Коли:

- Силовий шнур пошкоджено.
- Штепсель погано тримається в електричній розетці.
- Телевизор пошкоджено у результаті падіння, удару або потрапляння у нього якого-небудь предмета.
- Через отвори у корпусі всередину потрапила рідина або твердий предмет.

Про температуру РК-дисплея

Якщо РК-дисплей використовується протягом тривалого часу, то зона навколо нього нагрівається. Це можна відчутися на дотик.

Застережні заходи

Перегляд телевізора

- Деякі люди можуть відчувати дискомфорт (напруження очей, втома, нудота тощо), переглядаючи триміріні відеозображення або граючи у стереоскопічні триміріні ігри. Sony рекомендує глядачам, які переглядають триміріні відеозображення або грають у стереоскопічні триміріні ігри, робити регулярні перерви. Тривалість та періодичність перерв залежить від індивідуальних особливостей глядача. Ви самі маєте визначити для себе оптимальний режим перегляду. Відчувши дискомфорт, припиніть перегляд триміріних відеозображень або стереоскопічну триміріну гру, поки добре самопочуття не відновиться; за потреби зверніться до лікаря. Також слід (i) прочитати інструкції до всіх пристроїв або носіїв, що використовуються разом із цим телевізором, і (ii) ознайомитися з останньою інформацією на нашому сайті в Інтернеті (<http://support.sony-europe.com/>). Слід пам'ятати, що органи зору у малих дітей (особливо у молодших за шість років) ще формуються. Перед тим, як дозволити дітям переглядати триміріні відеозображення або грати у стереоскопічні триміріні ігри, проконсультуйтеся з лікарем (педіатром або офтальмологом). Дорослі мають надлядати за малими дітьми, забезпечуючи дотримання дітьми рекомендацій, що наведені вище.
- Не використовуйте, не зберігайте і не залишайте окуляри 3D в місцях із високою температурою, наприклад, під прямим сонячним промінням або в машині, нагрітій сонцем.
- При використанні режиму імітації тримірного ефекта пам'ятайте, що це тримірне відображення модифікується даним телевізором шляхом перетворення вихідного зображення.
- Дивіться телевізор при помірно освітленні, оскільки перегляд телевізора при поганому освітленні або протягом тривалого часу призводить до напруження очей.
- Використовуючи навушники, відрегулюйте гучність таким чином, щоб уникнути надмірних рівнів, оскільки в іншому разі це може призвести до погіршення слуху.

ПК-екран

- Незважаючи на те, що ПК-екран виготовлений із використанням високоточної технології і 99,99% або більше пікселів ефективно функціонують, на екрані можуть з'являтися чорні точки або яскраві точки світла (червоні, сині або зелені). Це структурна властивість ПК-екрана, а не результат його несправності.
- Не штовхайте й не дряпайте передній фільтр і не кладіть речі на цей телевізор. Зображення може стати нерівномірним або ПК-екран може бути пошкоджено.
- Якщо телевізор використовується у холодному приміщенні, зображення може стати розмитим або темним. Це не є ознакою несправності. Такі явища зникають при підвищенні температури.
- При тривалому відтворенні нерухомих зображень на них може з'являтися ореол.
- Екран і корпус нагріваються під час роботи телевізора. Це не є несправністю.
- ПК-екран містить невелику кількість рідкого кристала. Дотримуйтеся місцевих постанов і правил щодо утилізації.

Догляд і чищення екрана/корпусу телевізора

- Перед чищенням обов'язково від'єднайте силовий шнур телевізора від електричної розетки. Щоб запобігти погіршенню якості матеріалів або покриття екрана, дотримуйтеся нижченаведених заходів безпеки.
- Щоб видалити пил із поверхні екрана/корпусу, обережно протріть її якою тканиною. Якщо заповнена стійке, протріть поверхню якою тканиною, злегка змоченою слабким розчином мийного засобу.
 - Не розбризкуйте воду або мийучий засіб безпосередньо на телевізор. Рідина може потрапити на нижню частину екрана чи на зовнішні деталі, а потім всередину приладу і пошкодити телевізор.



- Ніколи не використовуйте жодні жорсткі тканини, лужні або кислотні розчини й порошки для чищення або легкі розчинники, зокрема спирт, бензол, розріджувачі, інсектициди тощо. Використання таких речовин або тривалий контакт із гумою або вінилом може призвести до пошкодження поверхні екрана і матеріалу, з якого зроблено корпус.
- Для забезпечення належної вентиляції рекомендуємо періодично чистити вентиляційні отвори за допомогою пилососа.
- Регулюючи кут повороту телевізора, повертайте його повільно, щоб уникнути його переміщення або зсуву зі своєї підставки.

Додаткове обладнання

- Тримайте додаткові компоненти або будь-яке обладнання, від якого йде електромагнітне випромінювання, подаль від телевізора. Інакше це може спричинити спотворення зображення та/або виникнення шуму.
- Це обладнання належним чином випробуване та визнане таким, що забезпечує функціонування з обмеженнями, визначеними у директиві щодо електромагнітної сумісності (EMC Directive) за використання сигнальних кабелів, коротших за 3 метри.

Рекомендації щодо штекера типу F

Внутрішній дрот повинен виступати за з'єднувальну частину не більше, ніж на 1,5 мм.

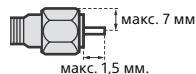

(Довідкова схема штекера типу F)

Застереження щодо поводження з пультом дистанційного керування

- Встановлюючи елементи живлення, слідкуйте за правильністю полярності.
- Не використовуйте одночасно елементи живлення різних типів або старі й нові елементи живлення.
- Утилізуйте елементи живлення без шкоди для навколишнього середовища. У певних регіонах існують правила щодо утилізації елементів живлення. Будь ласка, дізнайтеся про це у місцевих органах влади.
- Поводьтеся з пультом обережно. Не впускайте, не наступайте на нього та не допускайте пролиття на нього жодних рідин.
- Не кладіть пульт поблизу джерел тепла, під пряме сонячне проміння та у вологі місця.

Функціонування пристрою у бездротовому режимі

- Не використовуйте цей пристрій у безпосередній близькості від медичного обладнання (електроркардіостимуляторів тощо), оскільки це може призвести до перебоїв у роботі медичного обладнання.
- Не зважаючи на те, що цей пристрій передає/отримує кодовані сигнали, остерігайтеся несанкціонованого перехоплення. Виробник не несе відповідальності за виникнення будь-яких проблемних ситуацій у зв'язку з цим.

Утилізація телевізора



Утилізація старого електричного та електронного обладнання (застосовується в Європейському союзі та інших європейських країнах із системами роздільного збирання сміття)



Переробка використаних елементів живлення (директива діє у межах країн Європейського Союзу та інших країн Європи зі системами роздільного збору відходів)

Прикріплення настільної підпори (альтернативний варіант)

Щоб переставити настільну підпору з крайнього в середнє положення, скористайтеся наведеними нижче інструкціями.

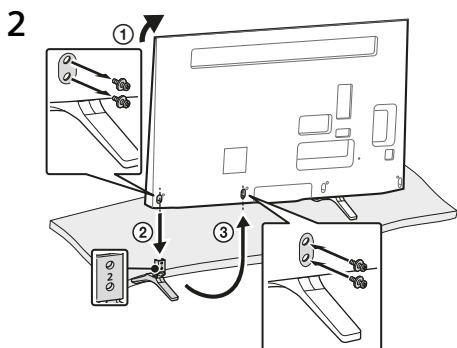
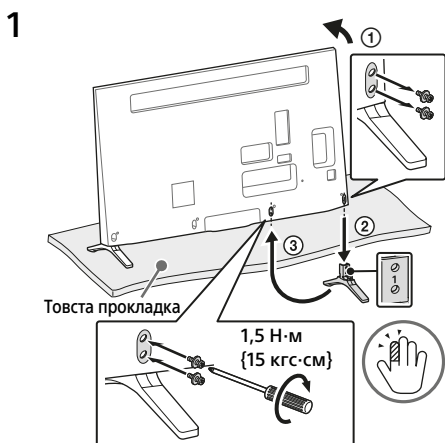
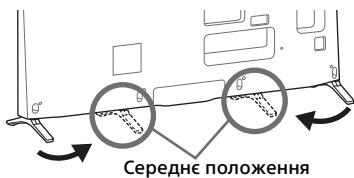

Примітка

Для виконання встановлення необхідно щонайменше двоє людей.

Встановлення телевізора на стіні

У цьому посібнику з експлуатації наведено тільки інструкції щодо підготовки телевізора до встановлення на стіні.

Інформація для споживачів

Для захисту виробу та з міркувань безпеки компанія Sony настійно рекомендує, щоб встановлення телевізора здійснювалося дилерами або ліцензованими підрядниками Sony. Не намагайтеся встановити його самостійно.

Дилерам та підрядникам Sony:

Приділяйте максимальну увагу безпеці під час встановлення, періодичного обслуговування та перевірки виробу.

Для встановлення цього виробу, особливо для визначення міцності стіни, яка повинна витримувати вагу телевізора, необхідно мати достатній досвід. Довіряйте виконання монтажу тільки дилерам чи ліцензованим підрядникам Sony та приділяйте належну увагу безпеці під час встановлення. Компанія Sony не несе жодної відповідальності за збитки й травми, викликані неправильною експлуатацією чи встановленням.

Щоб встановити телевізор на стіні, використовуйте кронштейн для настінного кріплення SU-WL450 (не постачається).

При встановленні кронштейна для настінного кріплення користуйтеся посібником з експлуатації та посібником зі встановлення кронштейна для настінного кріплення.

Примітка

- Тримайте викручені гвинти в безпечному, недосяжному для дітей місці.

1 Викрутіть гвинти ззаду на телевізорі.

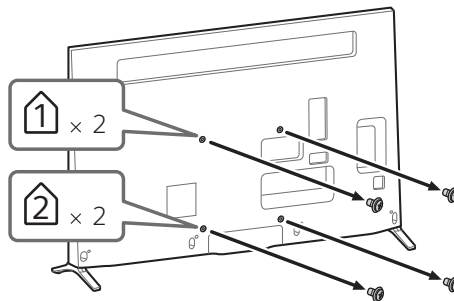

- 2 Перед встановленням кронштейна для настінного кріплення приєднайте ззаду до телевізора настінне кріплення **H** (постачається з телевізором) (щоб телевізор знаходився паралельно до стіни). У разі використання надтонкого кріплення цей крок виконувати не треба.

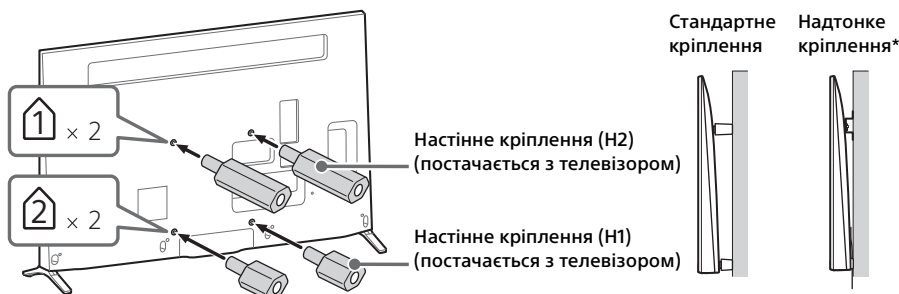

- * З надтонким кріпленням ви не зможете використовувати деякі гнізда на задній панелі телевізора.

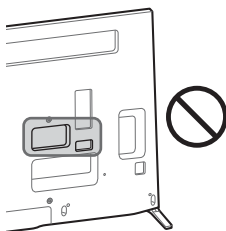

Примітка

- Для електричної викрутки встановіть момент обертання приблизно 1,5 Н·м (15 кгс·см).

Усунення несправностей

Якщо індикатор підсвічування блимає червоним, порахуйте кількість блимань (інтервал складає три секунди).

Якщо LED-освітлення блимає червоним, скиньте настройки телевізора. Для цього на дві хвилини від'єднайте кабель живлення від телевізора, а потім знову увімкніть телевізор. Якщо проблема не зникає, зверніться до найближчого магазину або сервісного центру Sony і повідомте кількість блимань червоного LED-освітлення (інтервал — три секунди). Натисніть I/⏻ на телевізорі, щоб вимкнути його, витягніть штекер із розетки і зверніться в магазин або до сервісного центру Sony.

Якщо індикатор підсвічування не блимає, перевірте наступні можливості.

Див. розділ [Усунення несправностей] у посібнику i-Manual або запустіть самодіагностику, вибравши ? [Довідка] → [Підтримка користувачів] → [Самодіагностика]. Якщо проблема не зникає, віддайте телевізор на обслуговування кваліфікованому спеціалісту.

Несправності та способи їх усунення

Відсутній звук і зображення (екран темний).

- Перевірте антену та кабельне з'єднання.
- Підключіть телевізор до електромережі й натисніть кнопку I/⏻ на телевізорі або на пристрої дистанційного керування.

Не вдається настроїти окремі канали.

- Підключення антени (ефірної).
- Супутниковий кабель може бути закорочений або на ньому можуть бути проблеми зі з'єднанням. Перевірте з'єднання кабелю, а потім вимкніть телевізор кнопкою перемикання живлення і знову увімкніть його.
- Задана частота виходить за межі діапазону. Зверніться до компанії супутникового телебачення.

Не вдалося знайти жодної послуги (каналу) кабельного телебачення.

- Перевірте підключення кабелю і параметри настройки.
- Спробуйте скористатися функцією [Цифрове автонастроювання], вибравши [Антенa] замість [Кабель].

Пульт дистанційного керування не працює.

- Замініть батарейки.
- Можливо, телевізор перебуває в режимі SYNC. Натисніть SYNC MENU, виберіть [Керування ТВ], а потім [Вдома (Меню)] або [Опції], щоб керувати телевізором.

Ви забули пароль для функції [Батьківський захист].

- Введіть PIN-код 9999. (PIN-код 9999 завжди діє.)

Зона навколо телевізора нагрівається.

- Якщо телевізор використовується протягом тривалого часу, зона навколо нього нагрівається. Це можна відчути на дотик.

Зображення або звук «завмирає», пустий екран, телевізор не реагує на натиснення кнопок на телевізорі або на пульті дистанційного керування.

- Щоб виконати простий перезапуск телевізора, від'єднайте шнур живлення від розетки, а через 2 хвилини знову підключіть його.



Ви не можете знайти кнопки I/⏻, CH+/-, ▲+/-, ▼+/-/⏻/⏹, ⏪, ⏩ і HOME на телевізорі.

- Розташування кнопок на телевізорі див. на наведеній нижче ілюстрації.

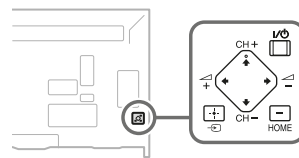
Задня панель телевізора



LED-освітлення увімкнено.

- LED-освітлення можна вимкнути. Натисніть кнопку **HOME**, виберіть  [Налаштування] →  [Налаштування системи] → [Загальне налаштування] → [LED-освітлення] → [Вимкн]. Також ви можете натиснути **OPTIONS** і вибрати [LED-освітлення] → [Вимкн].

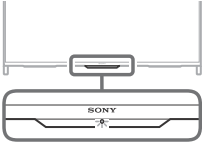

Не встановлюється підключення до бездротового маршрутизатора за допомогою WPS.

- У разі використання безпеки WEP виберіть [Простий] → [Wi-Fi] → [Під'єд. за доп. списку сканув.]. Потім виберіть ім'я мережі (SSID), до якої треба підключитися.

Не вдається знайти ім'я потрібної мережі в налаштуваннях мережі.

- Виберіть [[Введення вручну]] і натисніть , щоб ввести ім'я мережі.

Технічні характеристики

Система

Система панелі

PK-панель (Рідкокристалічний Дисплей),
Світлодіодне підсвічування

Телевізійна система

Аналогова: Залежно від вибраної країни або регіону: B/G, D/K, L, I, M

Цифрова: DVB-T/DVB-C
DVB-T2

Супутник: DVB-S/DVB-S2

Система кольорів/відео

Аналогова: PAL, SECAM, NTSC3.58, NTSC4.43

Цифрова: Див. в i-Manual.

Покриття каналів

Аналогова: UHF/VHF/кабель, Залежно від вибраної країни або регіону.

Цифрові: UHF/VHF/кабель, Залежно від вибраної країни або регіону.

Супутник: Проміжна частота 950–2150 МГц

Виведення звуку

10 Вт + 10 Вт

Безпроводова технологія

Протокол IEEE802.11a/b/g/n

Технологія Bluetooth

Bluetooth 3.0

Вхідні та вихідні гнізда



Антенний кабель

Зовнішній роз'єм із опором 75 Ом для VHF/UHF

Супутникова антена

Гніздовий роз'єм типу F (IEC169-24), 75 Ом.

DiSEqC 1.0, LNB 13 В/18 В, звук 22 кГц, Передача одним кабелем EN50494.

 /  AV1

21-штирковий роз'єм Scart (стандарт CENELEC), у тому числі аудіо/відеовхід, вхід RGB та аудіо/відеовихід телевізора.

 /  COMPONENT IN

YPbPr (компонентний відеосигнал): 1080p (50, 60 Гц), 1080i (50, 60 Гц), 720p (50, 60 Гц), 576p, 576i, 480p, 480i

Аудіовхід (роз'єми RCA)

 AV2

Відеовхід (звичайний штекер RCA із входом Y)

HDMI IN 1, 2, 3, 4

Відео (2D): 1080р (30, 50, 60 Гц), 1080/24р,
1080i (50, 60 Гц), 720р (30, 50, 60 Гц), 720/24р,
576р, 576i, 480р, 480i, Комп'ютерні формати
Відео (3D):

Упаковування кадрів: 1080р (30 Гц), 1080/24р,
1080i (50, 60 Гц), 720р (30, 50, 60 Гц), 720/24р
Поруч: 1080р (50, 60 Гц), 1080/24р,
1080i (50, 60 Гц), 720р (50, 60 Гц)
Один над одним: 1080р (30, 50, 60 Гц),
1080/24р, 1080i (50, 60 Гц), 720р (50, 60 Гц)
Звук: лінійний PCM (5.1-канальний): 32, 44,1 та
48 кГц, 16, 20 та 24 біти, Dolby Digital
ARC (Зворотній аудіоканал) (тільки HDMI IN 2)

MHL (Звичайно з HDMI IN 1)

Відео (2D): 1080р (30 Гц), 1080/24р,
1080i (50, 60 Гц), 720р (30, 50, 60 Гц), 720/24р,
576р, 576i, 480р, 480i

Відео (3D):

Поруч: 1080/24р, 1080i (50, 60 Гц),
720р (50, 60 Гц)

Один над одним: 1080р (30 Гц), 1080/24р,
1080i (50, 60 Гц), 720р (50, 60 Гц)

Звук: лінійний PCM (5.1-канальний): 32, 44,1 та
48 кГц, 16, 20 та 24 біти, Dolby Digital

— DIGITAL AUDIO OUT (OPTICAL)

Додатковий цифровий роз'єм (двоканальна
лінійна імпульсно-кодова модуляція (Linear
PCM), Dolby Digital)

— AUDIO OUT/

Аудіовихід (стерео мініроз'єм)
Роз'єм для навушників
(підтримує сабвуфер)

ψ1 (HDD REC), ψ2

Гніздо для пристрою USB HDD (тільки ψ1),
порт USB



Гніздо CAM (модуль обумовленого доступу)



LAN

Роз'єм 10BASE-T/100BASE-TX (Залежно від
робочого середовища мережі швидкість
з'єднання може відрізнятись. Швидкість та
якість передачі даних 10BASE-T/100BASE-TX не
гарантуються для цього телевізора.)

Інше

Додаткові аксесуари

Пульт ДК із сенсорною панеллю: RMF-ED004
кронштейн для настінного кріплення:
SU-WL450
Блок камери та мікрофона: CMU-BR200/
CMU-BR100
Бездротовий сабвуфер: SWF-BR100
MHL-кабель: DLC-MB10/DLC-MB20/DLC-MC10/
DLC-MC20
Активні окуляри 3D: TDG-BT500A



Умови зберігання:

Продукцію зберігають в упакованому виді в
темних, сухих, чистих, добре вентильованих
приміщеннях, ізольованих від місць зберігання
кислот і лугів. Температура зберігання*: від -20
до +60°C. Відносна вологість зберігання*:
Відносна вологість <80% (без конденсації).
*Примітка: неможливо отримати максимальні
значення для обох параметрів одночасно.
Робоча температура: від 0 до 40°C. Робоча
відносна вологість: Відносна вологість
10% - 80% (без конденсації).

Живлення та інше

Споживана потужність

220 В - 240 В змінного струму, 50 Гц

Клас енергоефективності

A+

Розмір екрана (виміряний по діагоналі)

(Прибл.)

60 дюймів / 152,5 см

споживання електро-енергії

У режимі [Стандартне]

105 Вт

У режимі [Яскравий]

201 Вт

Середньорічне споживання електроенергії*1

146 кВт-г

Споживання електроенергії в режимі очікування*2

0,25 Вт (13 Вт у режимі оновлення програмного
забезпечення/електронної програми
телепередач)

Роздільна здатність дисплея

1920 точок (по горизонталі) × 1080 рядків (по
вертикалі)

Габаритні розміри (Приблизно) (ш × в × т)

з настільною підпорою
137,1 × 84,1 × 32,3 см

без настільної підпори
137,1 × 79,9 × 9,3 см

Вага (Приблизно)

з настільною підпорою
34,7 кг

без настільної підпори
33,7 кг

- *1 Річне споживання електроенергії за умови експлуатації телевізора 4 години на день, 365 днів на рік. Фактичний рівень споживання електроенергії залежить від режиму використання телевізора.
- *2 Вказане споживання електроенергії в режимі очікування досягається після того, як телевізор завершить усі внутрішні процеси.

Примітка

- Виймайте карту-муляж із гнізда CAM (модуль обумовленого доступу) на телевізорі тільки після того, щоб вставити в це гніздо смарт-карту.
- Доступність аксесуарів залежить від країни, регіону, моделі та наявності на складі.
- Зовнішній вигляд і технічні характеристики можуть бути змінені без попередження.
- Цей телевізор підтримує стандарт MHL 2.

Примітки щодо функції цифрового телебачення

- Усі функції, пов'язані з цифровим телебаченням (DVZ), працюватимуть тільки в тих країнах або регіонах, де транслюється цифровий ефірний сигнал DVB-T/DVB-T2 (MPEG-2 та H.264/MPEG-4 AVC) або де є доступ до сумісного абонентського кабельного вводу DVB-C (MPEG-2 та H.264/MPEG-4 AVC). Дізнайтеся у свого продавця, чи є можливість приймати сигнал DVB-T/DVB-T2 у місці вашого проживання, або запитайте свого провайдера кабельного телебачення, чи сумісний кабельний сервіс DVB-C, що ними надається, із цим телевізором.
- Ваш провайдер кабельного телебачення може стягати платню за свої послуги або потребувати вашої згоди з положеннями та умовами своєї діяльності.

- Цей телевізор відповідає технічним вимогам DVB-T/DVB-T2 і DVB-C, але його сумісність із майбутніми цифровими ефірними передачами DVB-T/DVB-T2 і цифровими кабельними передачами DVB-C не гарантована.
- Деякі функції цифрового телебачення можуть бути недоступними у певних країнах або регіонах, а кабель DVB-C може не працювати належним чином із деякими провайдерами.

Інформація про товарні знаки

- Терміни HDMI, HDMI High-Definition Multimedia Interface і логотип HDMI є товарними знаками або зареєстрованими товарними знаками HDMI Licensing LLC у США та інших країнах.
- DLNA®, логотип DLNA і DLNA CERTIFIED® є торгівельними марками, знаками обслуговування або сертифікаційними знаками Digital Living Network Alliance.
- Виготовлено за ліцензією компанії Dolby Laboratories. Dolby та емблема з подвійним "D" – торговельні марки компанії Dolby Laboratories.
- «BRAVIA» і BRAVIA є товарними знаками компанії Sony Corporation.
- TrackID є товарним знаком або зареєстрованим товарним знаком Sony Mobile Communications AB.
- Gracenote, Gracenote eyeQ, Gracenote VideoID, Gracenote Video Explore, Gracenote MusicID, емблема і логотип Gracenote, а також логотип «Powered by Gracenote» є товарними знаками чи зареєстрованими товарними знаками Gracenote у США та інших країнах.
- Opera® Devices SDK from Opera Software ASA. Copyright 1995-2014 Opera Software ASA. All rights reserved.
- Wi-Fi, Wi-Fi Direct і Miracast є товарними знаками або зареєстрованими товарними знаками Wi-Fi Alliance.
- Логотип «Sony Entertainment Network» і «Sony Entertainment Network» є товарними знаками Sony Corporation.
- MHL, Mobile High-Definition Link та логотип MHL є товарними знаками або зареєстрованими товарними знаками компанії MHL Licensing, LLC.

- Патенти на стандарт DTS див. на веб-сайті <http://patents.dts.com>. Вироблено за ліцензією DTS Licensing Limited. DTS, логотип, а також DTS разом із логотипом є зареєстрованими товарними знаками, а «DTS Digital Surround» — товарним знаком компанії DTS, Inc. © DTS, Inc. Усі права захищено.
- Designed with UEI Technology™
Under License from Universal Electronics Inc. Portions © UEI 2000 – 2013
- Текстова торгова марка і логотипи Bluetooth® є власністю Bluetooth SIG, Inc. Корпорація Sony використовує їх за ліцензією. Інші торгові марки й торгові знаки належать відповідним власникам.
- DiSEqC™ є товарним знаком EUTELSAT. Цей телевізор підтримує DiSEqC 1.0. Цей телевізор не призначений для керування моторизованих антен.



For useful information about Sony products

Pour obtenir les informations utiles concernant les produits Sony

Información de utilidad para productos Sony

Voor nuttige informatie over Sony producten

Für hilfreiche Informationen zu Sony Produkten

Para informação útil sobre os produtos Sony

Per informazioni utili sui prodotti Sony

For nyttig informasjon om Sony-produkter

For mere informasjon om Sony-produkter

Hyödyllistä tietoa Sony tuotteista

For nyttig informasjon om Sony produkter

Szczegółowe informacje o produktach Sony

<http://support.sony-europe.com/>

Užitečné informace o výrobcích Sony

Pre viac informácií o produktoch Sony

Sony termékekről hasznos információkat találhat az alábbi weboldalon

Pentru informații utile despre produsele Sony

За полезна информация относно продуктите на Sony

Για χρήσιμες πληροφορίες σχετικά με τα προϊόντα SONY

Sony ürünleri için faydalı bilgiler

Для получения полезной информации о продукции Сони

Для отримання корисної інформації щодо виробів компанії Sony

