

FINLUX

40FLHD971

Télévision couleur



Manuel de l'utilisateur

Table des matières

| | | | |
|--|----|---|----|
| Caractéristiques..... | 2 | Etape 3: Lecture de fichiers partagés à travers le navigateur média | 25 |
| Introduction..... | 2 | Connexion à votre téléphone portable via le WIFI (en option)..... | 26 |
| Préparation..... | 2 | Changement de la taille d'une image : Formats d'image..... | 26 |
| Précautions de sécurité..... | 3 | Configuration des paramètres d'image..... | 27 |
| Contenu du carton..... | 4 | Fonctionnement des éléments du menu | |
| Informations à caractère environnemental | 5 | Réglages d'image..... | 27 |
| Informations relatives aux travaux de réparation ... | 5 | Éléments du menu Réglages d'image..... | 27 |
| Boutons de la télécommande..... | 6 | Réglages de l'image du PC..... | 28 |
| TV LCD et boutons de commande..... | 7 | Configuration des paramètres sonores..... | 29 |
| Affichage des branchements latéraux arrière..... | 7 | Fonctionnement des éléments du menu | |
| Affichage des branchements - Connecteurs latéraux..... | 8 | Réglages sonores..... | 29 |
| Branchement de l'antenne..... | 9 | Éléments du menu Réglages sonores..... | 29 |
| Raccordement de l'antenne / du câble..... | 9 | Configuration des paramètres de votre téléviseur ... | 30 |
| Connexion du satellite..... | 9 | Fonctionnement des éléments du menu | |
| Alimentation électrique..... | 9 | Réglages..... | 30 |
| Utilisation des connecteurs multimédia numériques..... | 9 | Éléments du menu Réglage..... | 30 |
| Branchement de la clé à mémoire USB..... | 9 | Utilisation du module d'accès conditionnel..... | 30 |
| Branchement du HDMI latéral..... | 9 | Affichage du menu Accès conditionnel (*)..... | 30 |
| Connexion du téléviseur LCD à un PC..... | 10 | Configuration des préférences linguistiques..... | 31 |
| Connexion du téléviseur à un lecteur de DVD..... | 10 | Contrôle parental..... | 31 |
| Utilisation des connecteurs AV latéraux..... | 11 | Fonctionnement du menu Réglage parental (*)..... | 32 |
| Utilisation d'autres connecteurs..... | 11 | Minuterias..... | 32 |
| Connexion à un réseau câblé..... | 12 | Configurer le réglage Date/Heure..... | 33 |
| Télécommande..... | 13 | Configuration des paramètres source..... | 33 |
| Installation des piles..... | 13 | Configuration des paramètres du satellite..... | 33 |
| Mise sous/hors tension..... | 13 | Configuration des paramètres réseau..... | 34 |
| Sélection d'entrée..... | 14 | Configuration des paramètres des périphériques câblés..... | 34 |
| Utilisation des boutons du téléviseur..... | 14 | Réglage de type de réseau..... | 34 |
| Utilisation des touches de la télécommande..... | 14 | Réglage du statut de la configuration..... | 34 |
| Affichage du guide électronique de programmes (EPG)..... | 14 | Adresse IP..... | 34 |
| Première installation..... | 15 | Configuration des paramètres de réseau câblé en mode avancé..... | 34 |
| Fonctionnement du menu Recherche automatique de chaînes..... | 18 | Configuration des autres réglages..... | 35 |
| Réglage manuel..... | 18 | Fonctionnement..... | 35 |
| Recherche des chaînes réseau..... | 19 | Autres Fonctions..... | 36 |
| Réglage fin (analogique)..... | 19 | Télétexte..... | 36 |
| Première installation..... | 20 | Conseils..... | 37 |
| Effacer la liste des chaînes (*)..... | 20 | Annexe A : PORTAIL INTERNET..... | 38 |
| Gestion des chaînes : Liste des chaînes..... | 20 | Annexe B : Modes d'affichage typiques d'une entrée de PC..... | 39 |
| Gestion des chaînes : Favoris..... | 21 | Annexe C : Compatibilité des signaux AV et HDMI (types de signal d'entrée)..... | 39 |
| Fonctions des boutons..... | 21 | Annexe D : Résolutions DVI prises en charge..... | 40 |
| Gestion des chaînes : Trier une liste de chaînes..... | 22 | Annexe E : Formats de fichier pris en charge pour le mode USB..... | 40 |
| Information à l'écran..... | 22 | Annexe F : Mise à jour du logiciel..... | 41 |
| Lecture de medias via navigateur média..... | 22 | Mise à jour manuelle du logiciel..... | 41 |
| Affichage de vidéo via USB..... | 23 | Annexe G: Système HbbTV..... | 42 |
| Affichage de photos via USB..... | 23 | Annexe H: Installation de Nero MediaHome..... | 44 |
| Options de diaporama..... | 23 | Spécifications..... | 47 |
| Lire la musique via USB..... | 24 | Réception numérique (DVB-T)..... | 47 |
| Réglages du navigateur média..... | 24 | Réception numérique (DVB-C)..... | 47 |
| Utilisation du service du réseau DLNA..... | 24 | Réception numérique (DVB-S)..... | 47 |
| Etape 1: Installation de Nero Media Home..... | 24 | | |
| Etape 2: Connexion à un réseau câblé ou sans fil..... | 24 | | |
| Connexion avec fil..... | 24 | | |
| Connexion sans fil..... | 24 | | |

Caractéristiques

- Télévision LCD couleur avec télécommande.
- Téléviseur câble numérique entièrement intégré (DVB-T-C - MPEG2) (DVB-T-C - MPEG4) Satellite DVB.
- Conforme à la norme DVBS/S2
- 4 prises HDMI pour vidéo et audio numériques. Ce branchement est également conçu pour accepter des signaux haute définition.
- 2 Entrées USB.
- 10000 programmes.
- Menu de paramétrage OSD.
- Tuner DVB-T-C HD intégré, compatible avec MPEG 2 / MPEG 4.
- 2 prises péritel pour appareils externes (appareil vidéo, jeu vidéo, appareil audio, etc.).
- Télétexte, Fastext, TOP text.
- Branchement du casque.
- Système d'auto programmation.
- Réglage manuel vers l'avant ou vers l'arrière.
- Minuterie Sommeil / Verrouillage enfants.
- Coupure du son automatique quand il n'y a aucune transmission.
- Lecture NTSC.
- AVL (Limitation Automatique du Volume).
- Arrêt automatique.
- PLL (Recherche de Fréquence).
- Entrée PC.
- Plug&Play (branchement et utilisation instantanée) pour Windows 98, ME, 2000, XP, Vista, Windows 7.
- Alimentation d'antenne active.
- Ethernet (LAN) pour la connectivité et le service Internet
- Fonction de coupure de l'image
- DLNA
- HbbTV

Introduction

Veillez lire les consignes correspondantes de ce manuel avant toute première utilisation de cet appareil, même lorsque vous êtes familier avec l'utilisation des appareils électroniques. Veuillez surtout prêter attention au chapitre intitulé CONSIGNES DE SECURITE. Veuillez conserver ce manuel pour une utilisation ultérieure. Au moment de vendre ou de donner cet appareil à quelqu'un, il est absolument important de l'accompagner de ces consignes d'utilisation.

Merci d'avoir choisi cet appareil. Ce manuel vous guidera pour une utilisation appropriée de votre téléviseur. Lisez-le minutieusement avant de procéder à l'utilisation de votre appareil. Veuillez le conserver dans un endroit sûr car vous pourrez à nouveau en avoir besoin.

Le présent appareil a été conçu pour recevoir et afficher les programmes de télévision. Les différentes options de connexion offrent une possibilité supplémentaire pour la réception et l'affichage des sources disponibles (récepteur, lecteur de DVD, enregistreur de DVD, magnétoscope, PC, etc.) Le fonctionnement de cet appareil doit se faire uniquement à l'abri de l'humidité. Il a été fabriqué exclusivement pour être utilisé à titre privé et ne peut par conséquent être utilisé ni à titre commercial, ni à titre industriel. Toute utilisation non prévue ou toute modification non autorisée annule de fait la garantie. Le fait d'utiliser votre téléviseur LCD dans des conditions ambiantes extrêmes peut l'endommager.

Préparation

Pour la ventilation, laissez un espace d'au moins 10 cm autour du poste. Pour éviter toute panne ou situation périlleuse, ne placez aucun objet au-dessus du poste. Utilisez cet appareil sous des climats modérés.

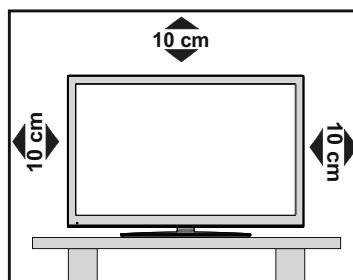

Précautions de sécurité

Lisez les consignes de sécurité recommandées ci-après pour votre sécurité.

Source d'alimentation

Cet appareil fonctionne avec une prise 220-240V CA, 50 Hz. Assurez-vous de sélectionner la tension appropriée pour votre convenance.

Cordon d'alimentation

Ne placez pas l'appareil, ni une pièce de mobilier, etc. sur le cordon d'alimentation (alimentation secteur); évitez tout pincement du cordon. Tenez le cordon d'alimentation par sa fiche. Ne débranchez pas l'appareil en tirant sur le cordon d'alimentation et ne touchez jamais au cordon d'alimentation avec des mains mouillées car ceci pourrait causer un court-circuit ou une décharge électrique. Ne nouez jamais le cordon ni ne l'attachez à d'autres cordons. Les cordons d'alimentation doivent être placés de façon à ne pas risquer d'être piétinés. Un cordon de raccordement endommagé peut causer un incendie ou vous infliger une décharge électrique. Lorsqu'il est endommagé, le cordon doit être remplacé, et cette opération doit être effectuée par un personnel qualifié.

Humidité et eau

N'utilisez pas cet appareil dans un endroit humide et moite (évitiez la salle de bain, l'évier de la cuisine, et la proximité de la machine à laver). N'exposez pas cet équipement à la pluie ou à l'eau, ceci pouvant s'avérer dangereux, et ne placez aucun objet rempli de liquide, comme un vase par exemple, au dessus. Ne pas exposer à des suintements ou à des éclaboussures.

Si un objet solide ou un liquide tombe à l'intérieur du poste, débranchez-le et faites-le vérifier par un personnel qualifié avant de continuer à l'utiliser.

Nettoyage

Avant de nettoyer, débranchez le poste TV de la prise murale. N'utilisez pas de nettoyant en liquide ou en aérosol. Utilisez un chiffon doux et sec.

Ventilation

Les fentes et les orifices du téléviseur sont prévus pour la ventilation et pour assurer un fonctionnement fiable. Pour éviter la surchauffe, ces orifices ne doivent pas être obstrués ni couverts de quelque façon que ce soit.

Chaleur et flammes

L'appareil ne doit pas être placé à côté de flammes nues ou de sources de chaleur, à l'exemple d'un radiateur. Assurez-vous qu'aucune source de flamme vive, telles que des bougies allumées, ne soit placée sur le téléviseur. Les piles ne doivent pas être exposées à une chaleur excessive comme le rayonnement solaire ou autre phénomène similaire.

Foudre

En cas d'orage et de foudre ou lorsque vous partez en vacances, débranchez le cordon d'alimentation de la prise murale.

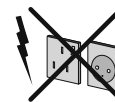

Pièces de rechange

Lorsque des pièces de rechange sont requises, assurez-vous que le technicien utilise celles qui ont été préconisées par le fabricant ou celles qui ont les mêmes caractéristiques techniques que les pièces originales. Des substitutions non autorisées peuvent causer un incendie, une décharge électrique ou d'autres risques.

Maintenance

Veillez confier toute la maintenance à un technicien qualifié. Ne retirez pas le couvercle vous-même car ceci peut entraîner une décharge électrique.



Mise au rebut

• Instructions pour la mise au rebut :

L'emballage et les éléments qui aident dans l'emballage sont recyclables et doivent être recyclés. Les matériaux d'emballage, comme le sac en feuille d'aluminium, doivent être tenus hors de portée des enfants. • Les piles, même celles ne contenant pas de métal lourd, ne doivent pas être jetées avec les déchets ménagers. Veuillez éliminer les piles usagées de manière écologique. Consultez la réglementation applicable dans votre région.

• Évitez d'essayer de recharger les piles. Si vous le faites, elles peuvent exploser. Ne remplacez les piles qu'avec celles de même type ou de type équivalent.

Ce symbole sur l'appareil ou sur son emballage indique que votre appareil électrique ou électronique doit être jeté à la fin de sa durée de vie séparément de vos déchets ménagers. Il existe des systèmes de collecte séparés pour le recyclage au sein de l'UE. Pour plus d'informations, veuillez contacter les autorités locales ou le distributeur chez qui vous avez acheté l'article.



Débranchement de l'appareil

La prise d'alimentation est utilisée pour débrancher le téléviseur de l'alimentation secteur et doit donc rester facilement opérable.

Volume du casque

Une pression sonore excessive provenant des écouteurs et du casque peut provoquer une perte auditive.



Installation

Pour éviter toute blessure, cet appareil doit être solidement fixé au mur conformément aux instructions d'installation lors d'un montage mural (si l'option est disponible).

Remarque: Au moment de procéder à l'installation murale du téléviseur à l'aide du kit de montage fourni à cet effet, veillez à utiliser les vis fournies dans l'emballage (si le kit en est équipé). Si le kit de montage n'a cependant pas été fourni avec votre téléviseur et vous en avez acheté un dans un magasin de la place, vous devez utiliser des vis de type M 4X16 mm pour installer votre appareil sur le mur.

Écran LCD

L'écran LCD est un produit de très haute technologie avec un film fin d'environ un million de transistors, vous offrant des détails d'image raffinés. Occasionnellement, quelques pixels non actifs peuvent apparaître à l'écran comme un point fixe bleu, vert ou rouge. Veuillez noter que ceci n'affecte pas les performances de votre appareil.

Avertissement ! Ne laissez pas votre téléviseur en veille ou en fonctionnement lorsque vous quittez votre domicile.

Branchement à un système de distribution télévisé (TV Câblé etc.) avec tuner

L'appareil branché à une mise à la terre de protection du bâtiment par l'alimentation secteur ou par d'autres appareils avec un branchement à une mise à la terre de protection - et à un système de distribution télévisé en utilisant un câble coaxial, peut dans certaines circonstances comporter un risque d'incendie.

Le branchement à un système de distribution par câble doit donc être assuré à travers un dispositif présentant un isolant électrique inférieur à une certaine gamme de fréquence (isolateur galvanique, voir EN 60728-11).

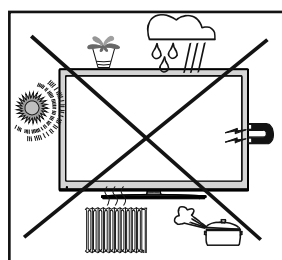

"DLNA®, le logo DLNA et DLNA CERTIFIED® sont des marques déposées, des marques de service, ou des marques de certification du Digital Living Network Alliance."



Installez les appareils électriques hors de portée des enfants

Ne laissez jamais les enfants se servir des appareils électriques sans assistance car ils ne peuvent pas

toujours bien reconnaître les dangers possibles. Les piles/accumulateurs peuvent être dangereux pour la santé si avalés. Mettez les piles hors de portée des tous petits. Consultez un médecin dans les plus brefs délais si quelqu'un autour de vous avale une pile. Veuillez également conserver les matériaux d'emballage hors de portée des enfants pour éviter tout risque de suffocation.

Contenu du carton

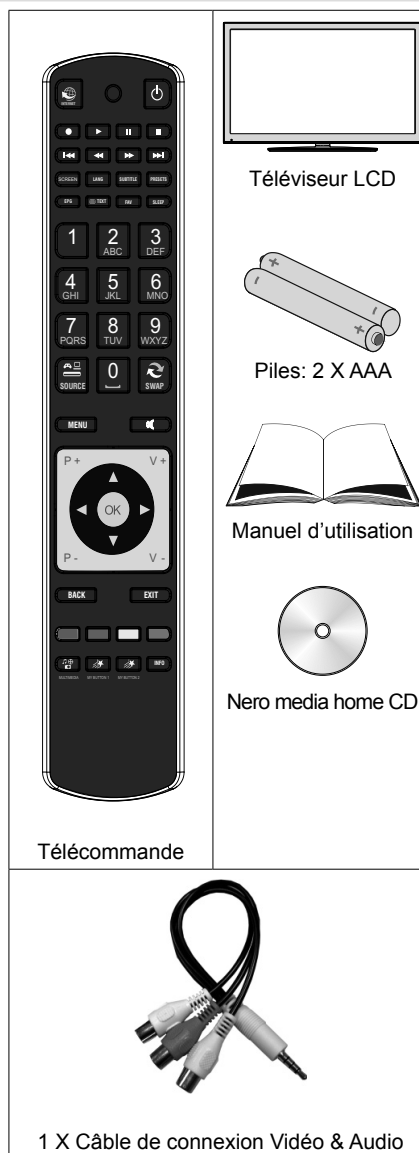

Note: Vous devez vérifier les accessoires après avoir acheté l'appareil. Assurez-vous que chaque accessoire est inclus.



Informations à caractère environnemental

- Ce téléviseur a été fabriqué dans l'intention de consommer moins d'énergie afin de protéger l'environnement. Grâce à l'option d'économie d'énergie offerte par le présent téléviseur, vous avez la possibilité non seulement de préserver l'environnement, mais aussi et surtout de réaliser des économies sur votre facture de consommation électrique. Pour réduire effectivement votre consommation électrique, vous devez suivre les étapes ci-après :
- Vous pouvez utiliser le réglage Mode économie d'énergie qui se trouve dans le menu Paramètres d'image. Si vous définissez le Mode économie d'énergie sur **Eco**, le téléviseur basculera en mode Économie d'énergie et le niveau de luminosité de l'appareil sera réduit au niveau le plus bas possible. Veuillez toutefois remarquer que certains paramètres d'image ne seront pas disponibles pour modification lorsque le téléviseur est en mode Économie d'énergie.

Mode Économie d'énergie

Désactiver

- Si vous définissez le mode Économie d'énergie de sorte que l'image soit désactivée, un message apparaîtra à l'écran et le rétroéclairage sera désactivé dans un intervalle de trois secondes. Appuyez sur n'importe quelle touche de la télécommande pour activer l'image à nouveau.
- Veuillez mettre le téléviseur hors tension et le débrancher du secteur lorsque vous ne vous en servez pas. Cette bonne pratique vous permet aussi d'économiser de l'énergie.
- Débranchez l'appareil du secteur si vous ne comptez pas vous en servir pendant un certain temps.
- Nous vous recommandons donc vivement d'activer le mode d'économie d'énergie afin de réduire votre consommation annuelle d'électricité. De même, nous vous conseillons de débrancher votre poste de télévision du secteur pour plus d'économie d'énergie lorsqu'il n'est pas en cours d'utilisation.
- Veuillez nous aider à préserver l'environnement en suivant ces étapes.

Informations relatives aux travaux de réparation

Veillez confier toute la maintenance à un technicien qualifié. Seuls les techniciens qualifiés sont autorisés à réparer le téléviseur. Veuillez pour cela rentrer en contact avec le revendeur chez qui vous avez acheté le présent appareil pour de plus amples informations.



Boutons de la télécommande

1. Active la fonction du portail internet (*)
2. Lecture (en mode vidéo du Navigateur média)
3. Aucune fonction
4. Retour rapide (en mode vidéo du Navigateur média)
5. Aucune fonction
6. Mono-stérééo / Dual I-II / Langue courante
Lecture (en mode vidéo du Navigateur média)
7. Taille de l'image
8. Télétexte / Mix
9. Guide électronique de programme
10. Touches numériques
11. Source / AV
12. Menu marche/arrêt
13. Programme vers le bas – Page précédente /
Programme vers le haut – Page suivante
14. Retour au menu précédent
15. Touche verte-Pour les menus interactifs
16. Touche rouge-Pour les menus interactifs
17. Navigateur média
18. Mon bouton 1(**)
19. Mon bouton 2: Bascule entre les diffusions
numérique, satellite, et par câble (***)
20. Info / Afficher (en mode TXT)
21. Touche bleue-Pour les menus interactifs
22. Touche jaune-Pour les menus interactifs
23. Quitter (en mode DTV) / Return / Page d'index
(en mode TXT)
24. OK / Sélectionner / Pause (en mode TXT) / Liste
des chaînes
25. Volume haut/bas
26. Boutons de navigation
27. Muet
28. Programme précédent / (en mode EPG)
29. Minuteur de mise en veille
30. Mode de sélection préféré
31. Sélection du mode Image / Change le mode
Image (en mode vidéo du Navigateur média)
32. Sous-titre activé/désactivé / Sous-titre TXT
–mode TV analogique) /Sous-titre (en mode
vidéo du Navigateur média).
33. Aucune fonction
34. Avance rapide (en mode vidéo du Navigateur
média)
35. Arrêter (en mode vidéo du Navigateur média)
36. Pause
37. Veille
38. Témoin de fonctionnement



(**) **MON BOUTON 1:** Une fois sur une source, une chaîne, ou un lien souhaité, appuyez sur MON BOUTON 1 pendant cinq secondes, jusqu'à ce que le message « MON BOUTON EST REGLÉ » s'affiche à l'écran. Ce message confirme que l'option MON BOUTON sélectionnée est à présent associée à la fonction sélectionnée.



(***) **MON BOUTON 2:** Ce bouton consiste essentiellement à basculer entre les diffusions DVB-T, DVB-C et DVB-S. Toutefois, si vous appuyez pendant cinq secondes sur la touche MON BOUTON 2, vous pouvez lui attribuer une fonction telle que décrite dans Mon Bouton 1.

Remarque : si vous procédez à une première installation, MON BOUTON 2 retournera à sa fonction par défaut, basculant entre les diffusions DVB-T, DVB-C et DVB-S.

(*) Veuillez vous reporter à la section Portal TV pour en savoir plus sur l'utilisation de la télécommande en mode Portal TV.

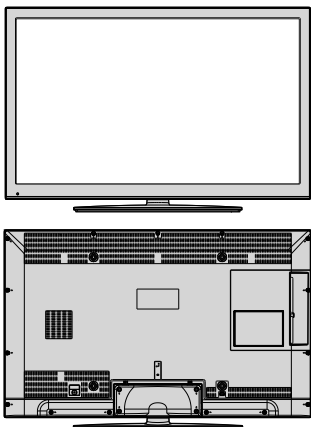
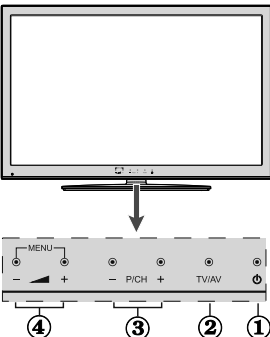

TV LCD et boutons de commande

| VUE AVANT et ARRIÈRE | AFFICHAGE des boutons de commande | Boutons de contrôle |
|---|---|---|
|  |  | <ol style="list-style-type: none"> 1. Bouton Veille / Marche 2. Bouton TV/AV 3. Boutons programme suivant/ précédent 4. Boutons de volume haut/bas <p>Remarque: appuyez au même moment sur “” et sur les touches  + pour afficher le menu principal.</p> |

Affichage des branchements latéraux arrière

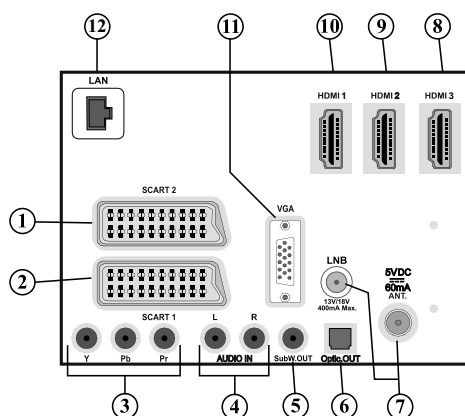

1. Entrées ou sorties **PÉRITEL 2** pour périphériques externes.
2. Entrées ou sorties **PÉRITEL 1** pour périphériques externes. Connecter le câble Péritel entre la prise Péritel de la TV et la prise Péritel de votre appareil externe (comme un décodeur, un magnétoscope ou un lecteur DVD).
Remarque: Si un dispositif externe est branché à l'aide d'une prise PERITEL, le téléviseur passera automatiquement au mode AV.
3. Les **entrées vidéo en composantes (YPbPr)** sont utilisées pour connecter une vidéo en composantes.
Vous pouvez connecter les vidéos en composantes et les prises audio avec un périphérique disposant d'une sortie en composantes. Branchez les câbles vidéo en composantes entre les **ENTRÉES VIDÉO EN COMPOSANTES** qui se trouvent sur le téléviseur, et les sorties vidéo en composantes de votre appareil. Lors de la connexion, assurez-vous que les lettres sur votre TV, “Y”, “Pb”, “Pr” correspondent aux connecteurs de votre périphérique.



4. Les **entrées audio PC/YPbPr** servent au branchement de signaux audio d'un PC ou d'un périphérique qui est connecté au téléviseur via YPbPr. Branchez le câble audio du PC entre les **ENTREES AUDIO** du téléviseur et la sortie audio de votre PC pour activer le son du PC. Branchez le câble audio entre les **ENTREES AUDIO** du téléviseur et les sorties audio de votre appareil pour activer l'audio en composantes.
5. La **sortie d'un caisson de graves** sert à brancher un caisson de graves externe et actif à l'appareil afin de produire un effet de basse plus profond. Utilisez un câble RCA approprié pour brancher l'appareil à un caisson de graves.
6. La sortie **SPDIF Digital Out** fait sortir les signaux audio numériques de la source actuellement visualisée.
Utilisez un câble optique numérique pour transférer des signaux audio en direction d'un périphérique disposant d'une entrée SPDIF.
7. **Entrée RF/SAT.** L'entrée se branche à une antenne, un câble, et un système d'antenne aérien.
Remarquez que si vous utilisez un décodeur ou un enregistreur média, vous devez brancher un câble aérien qui va de l'appareil au téléviseur, avec un câble d'antenne approprié, tel qu'illustré ci-dessous.
8. **HDMI 3: Entrée HDMI**
9. **HDMI 2: Entrée HDMI**
10. **HDMI 1: Entrée HDMI**
Les entrées HDMI servent à brancher un périphérique doté d'une prise HDMI. Votre téléviseur à LCD peut visualiser des images de haute définition à partir de dispositifs comme un récepteur satellite de haute définition ou un lecteur DVD. Ces périphériques doivent être connectés via les prises HDMI ou les prises en composantes. Ces prises peuvent accepter les signaux 720p ou 1080p (en option). Aucun branchement audio n'est nécessaire pour une connexion HDMI à HDMI.
11. **L'entrée PC** sert à connecter un ordinateur personnel au poste TV.
Branchez le câble de PC entre l'**ENTRÉE PC** sur la TV et la sortie PC (PC output) sur votre ordinateur.
12. Entrée Ethernet (pour la connectivité et le service Internet).

Affichage des branchements - Connecteurs latéraux

1. La fente CI sert à insérer une carte CI. Une carte CI vous permet de regarder toutes les chaînes auxquelles vous êtes abonné(e). Pour plus d'informations, référez-vous à la section « Accès conditionnel ».
2. Latéraux entrées USB
3. L'entrée latérale HDMI est réservée à un périphérique doté d'une prise HDMI.
4. La prise jack du casque s'utilise pour brancher un casque externe au système.
Raccordez au port du CASQUE pour écouter le son du téléviseur en provenance des casques (optionnel).
5. L'entrée de **branchement latéral audio-vidéo** sert à connecter les signaux vidéo et audio de périphériques externes. Pour effectuer une connexion vidéo, vous devez utiliser le câble de branchement AV fourni pour activer la connexion. Pour commencer, branchez la seule fiche du câble à la prise AV située sur le côté de l'appareil. Ensuite, insérez le connecteur de votre câble vidéo (non fourni) dans l'entrée JAUNE (située sur le côté pluriel) du câble de connexion AV fourni. Les couleurs des prises jack doivent correspondre les unes aux autres.

Pour activer la connexion audio, vous devez utiliser les entrées ROUGE et BLANCHE du câble de connexion latérale AV. Ensuite, insérez les connecteurs de câble audio du périphérique à l'intérieur des jacks ROUGE et BLANC du câble de connexion AV fourni. Les couleurs des prises jack doivent correspondre les unes aux autres.

Remarque: Vous devez utiliser les entrées audio du câble de connexion AV latéral (ROUGE&BLANC) pour activer la connexion sonore lors de la connexion d'un périphérique à votre téléviseur au moyen d'un PC ou d'une entrée VIDEO EN COMPOSANTE.

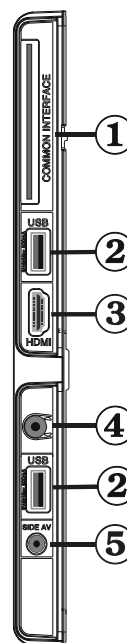

Branchement de l'antenne

Raccordement de l'antenne / du câble

- Branchez l'antenne ou le câble du téléviseur à la prise d'ENTRÉE DE L'ANTENNE située à l'arrière du téléviseur.

Connexion du satellite

- Branchez la fiche TV réservée au satellite à la prise d'ENTRÉE du SATELLITE située à l'arrière du téléviseur.

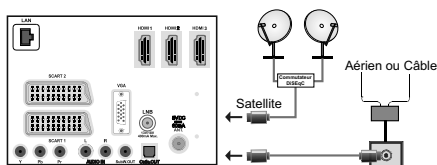

Alimentation électrique

IMPORTANT: Le téléviseur a été conçu uniquement pour fonctionner en 220-240V AC, 50 Hz.

- Après avoir retiré la TV de l'emballage, attendez un moment pour que la TV atteigne la température ambiante avant de brancher la TV à la prise de courant. Branchez le câble d'alimentation à la prise secteur.

Utilisation des connecteurs multimédia numériques

- Vous pouvez brancher les périphériques USB à votre téléviseur à l'aide de l'entrée USB du téléviseur. Cette fonction vous donne la possibilité d'afficher/de lire les fichiers JPG, vidéo et MP3 enregistrés dans un périphérique USB.
- Il est possible que certains types de périphériques USB (à l'exemple des lecteurs MP3) soient incompatibles avec ce téléviseur.
- Vous pouvez sauvegarder vos fichiers avant d'effectuer tout branchement au téléviseur afin d'éviter de probables pertes de données. Veuillez remarquer que la responsabilité du fabricant ne saurait être engagée en cas de dommage de fichier ou de perte de données.
- Ne jamais enlever l'USB durant la lecture d'un fichier.

ATTENTION: Il est très dangereux de brancher et de débrancher les périphériques USB avec une certaine rapidité. Évitez surtout de brancher et de débrancher le lecteur avec une certaine rapidité. Ceci peut physiquement endommager le lecteur USB et surtout le périphérique USB lui-même.

AFFICHAGE LATÉRAL MEMOIRE USB

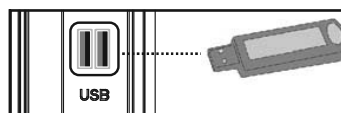

Branchement de la clé à mémoire USB

IMPORTANT: Eteignez le téléviseur avant de brancher ou de débrancher un périphérique USB. Branchez votre périphérique USB à l'entrée USB du téléviseur. Il est possible de connecter simultanément deux périphériques USB au téléviseur grâce aux entrées USB de l'appareil.

Remarque: Il est possible que certains types de lecteurs de disque dur ne soient pas pris en charge.

Comme certains contenus doivent être lus grâce au navigateur multimédia USB, certaines de ses fonctions peuvent ne pas marcher normalement à cause du contenu qui est en train d'être lu.

Branchement du HDMI latéral

Vous pouvez utiliser l'entrée du HDMI latéral pour brancher un périphérique doté d'un connecteur HDMI à votre téléviseur. Utilisez un câble HDMI approprié pour effectuer un tel branchement. Veuillez remarquer que vous devez basculer vers la source HDMI pour afficher le contenu du périphérique connecté. Débranchez le téléviseur et l'appareil avant d'effectuer les branchements. L'entrée latérale HDMI prend en charge les branchements entre les périphériques HDMI tels que les lecteurs de DVD. Vous avez la possibilité d'utiliser l'entrée latérale HDMI du téléviseur pour brancher un périphérique HDMI externe. Servez-vous d'un câble HDMI pour brancher.

PÉRIPHÉRIQUE HDMI VUE LATÉRALE

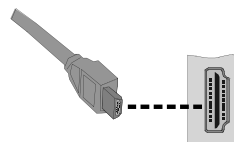

Connexion du téléviseur LCD à un PC

Afin d'afficher l'image de l'écran de votre ordinateur sur votre téléviseur LCD, vous pouvez connecter votre ordinateur au poste de télévision. Débranchez l'ordinateur et le téléviseur avant de faire les branchements. Utilisez le câble de 15 broches pour brancher le PC au téléviseur LCD. Une fois le branchement effectué, passez à la source du PC. Voir la section « Sélection d'entrée ». Réglez la résolution qui correspond à vos besoins d'affichage. Pour les informations relatives à la résolution, se reporter à l'annexe.

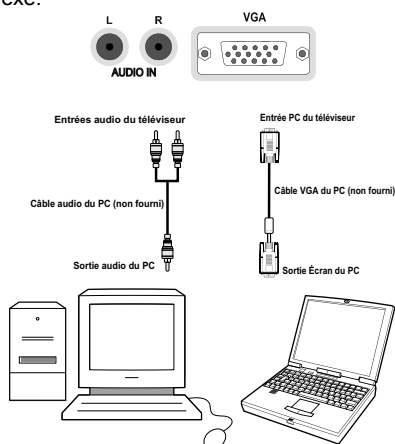

Connexion du téléviseur à un lecteur de DVD

Si vous voulez brancher un lecteur de DVD à votre téléviseur LCD, vous pouvez utiliser les branchements qui se trouvent sur le téléviseur. Les lecteurs de DVD peuvent disposer de différentes prises. Veuillez consulter le manuel d'utilisation de votre lecteur de DVD pour plus d'informations. Débranchez le téléviseur et l'appareil avant d'effectuer les branchements.

Remarque: Les câbles présentés dans l'illustration ne sont pas fournis.

- Si votre lecteur de DVD est doté d'une prise HDMI, vous pouvez le brancher via HDMI. Lorsque vous vous branchez au lecteur de DVD tel qu'illustré ci-dessous, passez en source HDMI. Voir la section « Sélection d'entrée ».
- La plupart des lecteurs de DVD sont branchés via des PRISES EN COMPOSANTES. Utilisez un câble en composantes pour connecter l'entrée vidéo. Pour activer le son, utilisez un câble audio en composantes tel qu'illustré ci-dessous. Une fois le branchement effectué, passez en source YPbPr. Voir la section « Sélection d'entrée ».
- Vous pouvez également vous brancher au moyen de la prise PERITEL 1 ou PERITEL 2. Utilisez un câble de PERITEL tel qu'illustré ci-dessous.

Remarque: Ces trois procédés de branchement réalisent la même fonction mais à des niveaux de qualité différents. Il n'est pas nécessaire d'effectuer la connexion en recourant à toutes les trois méthodes.

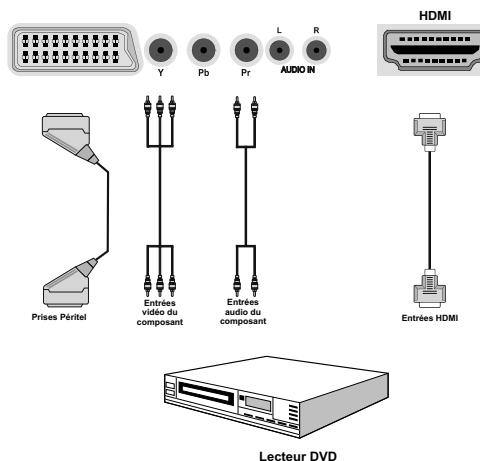

Utilisation des connecteurs AV latéraux

Vous avez la possibilité de brancher une série d'appareils à votre téléviseur LCD à l'aide de ses connecteurs latéraux.

- Pour brancher un caméscope, un appareil photo, ou une caméra, vous devez utiliser la prise **AV** (sur le côté). Pour y parvenir, vous devez utiliser le **câble de connexion vidéo/audio**. Pour commencer, branchez la seule fiche du câble à la prise **AV IN** (sur le côté) de l'appareil. Ensuite, insérez le câble (non fourni) de votre appareil photo ou de votre caméra dans la partie Plural du **câble de connexion Vidéo/Audio**. Les couleurs des prises jack doivent correspondre les unes aux autres. Reportez-vous à l'illustration ci-dessous.
- Ensuite, vous devez basculer vers la source **AV latérale**. Reportez-vous à la section **Sélection d'entrée** dans les sections suivantes pour de plus amples informations.

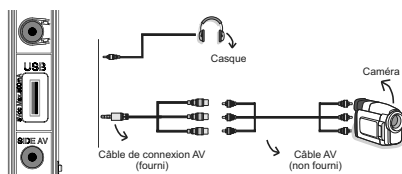

- Pour écouter le son en provenance du téléviseur à partir du casque, vous devez brancher les casques à votre téléviseur en utilisant la prise jack **CASQUE** comme indiqué dans l'illustration.

Utilisation d'autres connecteurs

Vous pouvez brancher une gamme d'équipement optionnel à votre TV LCD. Les raccordements possibles sont présentés ci-dessous: Notez que les câbles présentés dans l'illustration ne sont pas fournis.

- Pour un branchement à un périphérique doté d'un support SPDIF, utilisez un câble SPDIF approprié pour activer la connexion audio.

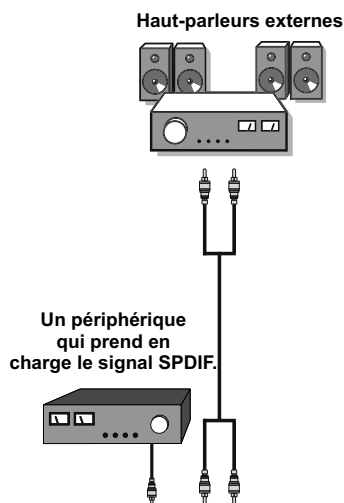

Connexion à un réseau câblé

Pour une connexion au réseau LAN câblé, procédez comme suit :

- Branchez le câble Ethernet de la connexion FSI à large bande à l'entrée INPUT ETHERNET (ENTREE ETHERNET) de votre modem.
- Assurez-vous que le logiciel Nero Media Home est installé sur votre ordinateur (pour la fonction DLNA). Se reporter à l'annexe F pour plus d'informations sur le processus d'installation.
- Ensuite, vous devez brancher votre PC à l'un des connecteurs LAN de votre modem (ex :LAN 1) en utilisant un câble LAN approprié.
- Utilisez une autre sortie LAN de votre modem (ex :LAN 2) pour activer la connexion à votre téléviseur. Vous pouvez ajouter votre téléviseur à votre LAN en connectant le port LAN qui se trouve à l'arrière du téléviseur au connecteur LAN de votre modem comme illustré ci-dessous.
- Pour accéder aux fichiers partagés et les lire, vous devez sélectionner le navigateur média. Appuyez pour cela sur la touche Menu et sélectionnez le navigateur média à l'aide de la touche « Gauche » ou « Droite ». Appuyez sur la touche OK pour continuer. Veuillez sélectionner le type de fichier souhaité et appuyer sur OK. Vous devez toujours utiliser l'écran du navigateur média pour accéder et lire les fichiers réseau partagés.
- Le lecteur de média PC/HDD/ ou tout autre appareil compatible avec DLNA 1.5 doit être utilisé avec une connexion filaire pour une qualité de lecture meilleure.

Pour configurer les paramètres avec fil veuillez consulter la section Paramètres réseau dans le menu Paramètres.

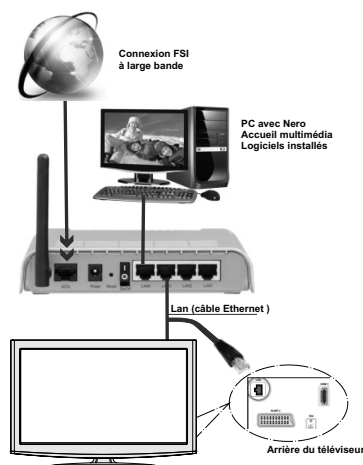

- Vous pourrez réussir à connecter votre téléviseur à votre réseau LAN en fonction de la configuration de votre réseau. En pareille circonstance, utilisez un câble Ethernet pour connecter votre téléviseur directement à la prise murale du réseau.

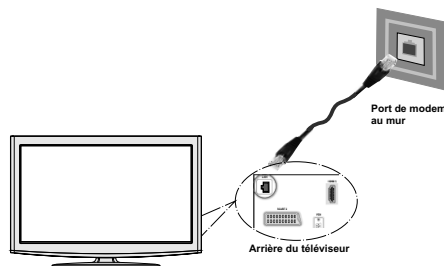

Télécommande

Installation des piles

- Retirez le couvercle du compartiment des piles situé au dos de la télécommande en poussant doucement vers l'arrière à partir de la partie indiquée.
- Insérer à l'intérieur deux piles de type **AAA/R3** ou équivalent. Respectez la bonne polarité (+/-) pendant l'insertion des piles et remettez le couvercle du compartiment des piles en place.



Remarque: Retirez les piles de la télécommande lorsqu'elle n'est pas utilisée durant une longue période. Sinon une fuite possible des piles peut l'endommager. Le rayon d'action est approximativement de 7 m / 23 pieds.

Mise sous/hors tension

Mise sous tension du téléviseur

- Branchez le cordon d'alimentation à une prise de 220-240V AC, 50 Hz.
- Appuyez sur la touche VEILLE. Le TÉMOIN de mise en veille s'allume.
- Pour allumer le téléviseur à partir du mode veille, vous pouvez soit:
- Presser le bouton "⏻", **P+** / **P-** ou un bouton numérique sur la télécommande.
- Pressez le bouton **-P/CH** ou **P/CH+** sur la TV. Le téléviseur s'allumera ensuite.

Remarque: Si vous allumez votre TV via les boutons de la télécommande, le dernier programme que vous regardiez sera sélectionné à nouveau. le téléviseur se mettra en marche en affichant le numéro de chaîne précédemment sélectionné, sans tenir compte du numéro de chaîne que vous avez sélectionné en appuyant sur la télécommande pour mettre le téléviseur en marche.

Quelle que soit la méthode, le téléviseur s'allumera.

Éteindre le téléviseur

- Pressez le bouton "⏻" sur la télécommande ou pressez le commutateur VEILLE le téléviseur, et la TV passera ainsi en mode veille.

- **Pour éteindre complètement le téléviseur, débranchez le cordon d'alimentation de la prise secteur.**

Remarque: Lorsque le téléviseur est en mode veille, le voyant lumineux du mode veille clignote pour signifier que des options comme Recherche en mode veille, téléchargement automatique ou Minuterie sont actives. La DEL peut également clignoter lorsque vous allumez le téléviseur à partir du mode de veille.

Télétexte numérique (** seulement pour le Royaume-Uni)

- Appuyez sur le bouton "☰".
- L'information du télétexte numérique apparaît.
- Utilisez les touches colorées, les touches du curseur et la touche **OK**.

La méthode de fonctionnement peut différer selon le contenu du télétexte numérique.

Suivez les instructions affichées à l'écran télétexte numérique.

- Quand le bouton "**OK**" ou un message similaire apparaît, appuyez sur le bouton « OK ».
- Quand le bouton "☰" est pressé, la TV revient à la diffusion télévisée.
- Avec la diffusion numérique (DVB), en plus de la diffusion télétexte numérique ainsi que de la diffusion normale, il existe également des chaînes avec seulement de la diffusion télétexte numérique.
- Le rapport d'aspect (la forme de l'image) lorsqu'on regarde une chaîne avec une seule diffusion télétexte numérique est le même que le format de l'image visualisée précédemment.
- Lorsque vous pressez à nouveau le bouton "☰", l'écran télétexte numérique s'affichera.

Télétexte Analogique

L'utilisation du télétexte et de ses fonctions est identique au système de télétexte analogique. Veuillez vous reporter aux explications relatives au «**TELETEXT**».

Sélection d'entrée

Une fois les équipements externes connectés à votre téléviseur, vous pouvez commuter entre différentes sources d'entrée. Appuyez sur la touche "SOURCE" de la télécommande pour changer les sources en direct.



Vous pouvez faire fonctionner votre téléviseur en utilisant indifféremment les boutons de la télécommande et ceux du téléviseur.

Utilisation des boutons du téléviseur

Réglage du volume

- Appuyez sur le bouton "▲" pour diminuer le volume ou sur le bouton "▼" pour l'augmenter. Lorsque vous procédez ainsi, une échelle indiquant le niveau du volume (curseur) s'affiche à l'écran.

Sélection de programme

- Pressez le bouton "P/CH +" pour sélectionner le programme suivant ou "P/CH -" pour sélectionner le programme précédent.

Affichage du menu principal

- Pressez "▲" / "▼" les boutons simultanément pour afficher le menu principal. Dans le menu principal, sélectionnez le sous-menu à l'aide des touches ou et entrez dans le sous-menu grâce aux touches "▲" ou "▼". Pour vous familiariser avec l'utilisation des menus, consultez les sections consacrées au système de menu.

Mode AV

- Pressez le bouton "AV" sur le panneau de contrôle de la TV pour commuter entre des modes AV.

Utilisation des touches de la télécommande

- La télécommande de votre téléviseur est conçue pour contrôler toutes les fonctions du modèle sélectionné. Les fonctions seront décrites conformément au système de menu de votre téléviseur.

Réglage du volume

- Appuyez sur le bouton "V+" pour augmenter le volume. Appuyez sur la touche "V-" pour diminuer le

volume. Une échelle indiquant le niveau du volume (curseur) s'affiche à l'écran.

Sélection de programme (programme précédent ou suivant)

- Pressez le bouton "P -" pour sélectionner le programme précédent.
- Pressez le bouton "P +" pour sélectionner le programme suivant.

Sélection de programme (accès direct)

- Appuyez sur les touches numériques de la télécommande pour sélectionner les programmes compris entre 0 et 9. Le téléviseur basculera vers le programme sélectionné. Pour sélectionner les programmes à deux chiffres, appuyez consécutivement sur les touches numériques. Lorsque la durée d'appui est expirée pour le deuxième numéro, seul le premier programme numérique s'affichera. Appuyez directement sur le numéro de programme pour sélectionner à nouveau les programmes à un chiffre.

Remarque: si le fond est transparent, les textes qui s'afficheront à l'écran le seront aussi légèrement.

Affichage du guide électronique de programmes (EPG)

Vous pouvez afficher le guide électronique de programme (EPG) pour voir les informations relatives aux programmes disponibles. Pour afficher le menu **EPG**, veuillez appuyer sur la touche **EPG** de la télécommande.

- Appuyez sur les touches "▼"/"▲" pour parcourir les chaînes.
- Appuyez sur le bouton "◀"/"▶" pour parcourir la liste des chaînes.
- Le menu **EPG** affiche les informations disponibles concernant toutes les chaînes.
- Veuillez noter que les renseignements relatifs aux événements sont automatiquement mis à jour. Si les chaînes ne proposent pas d'informations sur les événements, la page de l'**EPG** sera vierge.



Un aperçu de l'interface du Guide des Programmes (EPG) sur un téléviseur. Le titre est "Guide des Programmes" et la date est "Jeu 07/06 19:28".

| Chaînes | Événement actuel | Prochain événement |
|-------------------|--------------------------|----------------------|
| 1. BBC ONE | Holly City | Hustle |
| 2. BBC TWO | Springwatch | Mary, Queen of Sheps |
| 7. BBC THREE | Filthy Rich and Homeless | Bust My Ass |
| 16. RaiNotizie24 | | |
| 17. Rai Edu1 | | |
| 18. Rai Gulp | | |
| 22. Rai Sport più | | |
| 30. SAT2000 | | |
| 47. Rai Test HD | | |
| 70. CBBC Channel | This is CBBC | This is CBBC |

En bas de l'écran, il y a des boutons de navigation : "Naviguer" (avec des flèches), "Options" (OK), "Calendrier" (Liste des émissions prévues), "INFO" (Détails de l'événement) et "Filtrer".

OK (Options): Affiche les options de programme y compris l'option "Sélectionner une chaîne".



INFO (Détails): Affiche les programmes dans les moindres détails.

Touche verte: La liste des programmes s'affiche

Touche jaune: Affiche les informations de l'EPG en fonction du programme linéaire

Touche bleue (Filtre): Affiche les options de filtre.

—Programme de la liste EPG—

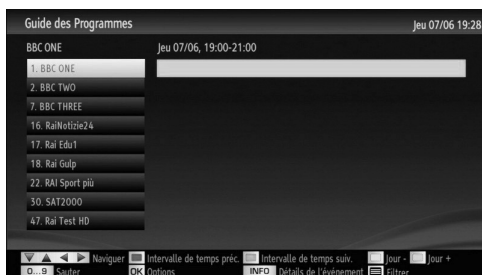

Touche Rouge (Intervalle de temps précédent): Affiche les programmes du jour précédent.

Touche verte (Intervalle de temps suivant): Affiche les programmes de l'intervalle de temps suivant.

Bouton Jaune (Jour précédent): Affiche les programmes du jour précédent.

Bouton BLEU (jour suivant): affiche les programmes du jour suivant.

Touche Texte (Filtre): Affiche les options de filtre.

Boutons numériques (Sauter): aller directement à la chaîne préférée via des boutons numériques.

OK (Options): Affiche les options de programme y compris l'option "**Sélectionner une chaîne**".

INFO (Détails): affiche les programmes dans les moindres détails.

—Programme linéaire—



Touche rouge (Jour précédent): affiche les programmes du jour précédent.

Touche verte (Jour suivant): affiche les programmes du jour suivant.

Touche jaune (Zoom): Affiche davantage d'informations concernant le programme.

Touche bleue (Filtre): Affiche les options de filtre.

INFO (Détails): affiche les programmes dans les moindres détails.

Boutons numériques (Sauter): aller directement à la chaîne préférée via des boutons numériques.

OK (Options): Affiche les options de programme y compris l'option "**Sélectionner une chaîne**".

Texte (Chercher): Affiche le menu "**Recherche guide**".

SUBTITLE: Appuyez sur la touche **SUBTITLE** pour voir le menu du genre sélectionné. En utilisant cette fonctionnalité vous pouvez interroger la base de données du guide de programme selon le genre sélectionné. Les informations disponibles dans le guide des programmes seront recherchées et les résultats correspondants à vos critères seront listés.

(Maintenant) : Affiche le programme en cours.

Première installation

IMPORTANT: Avant de mettre le téléviseur en marche pour la première installation, assurez-vous que l'antenne, le câble ou le satellite est branché et qu'un module d'interface commune n'est pas inséré.

Évitez d'insérer un module d'interface commune pendant le processus de recherche.

- Lorsque vous allumez votre téléviseur pour la première fois, un assistant d'installation vous guidera tout au long du processus. Tout d'abord, l'écran de sélection de langue s'affichera:

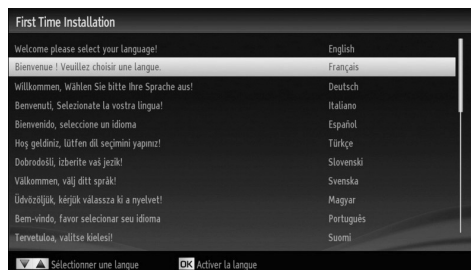

- Utilisez les touches "▼" ou "▲" pour sélectionner votre langue et appuyez sur le bouton **OK** pour choisir la langue et continuer.

- Après avoir sélectionné la langue, l'écran "**Bienvenue!**" s'affiche, vous invitant à définir les options **Pays**, **Langue télétexte**, **Balayage des chaînes cryptées** et **Antenne active**.

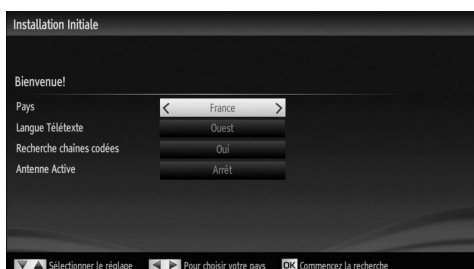

- En appuyant sur le bouton “◀” ou “▶”, sélectionnez le **pays** de votre choix et appuyez sur le bouton “▼” pour mettre l’option **Langue télétexte** en surbrillance. Pressez le bouton “▼” ou “▲” pour sélectionner **Langue télétexte**.
- Appuyez sur la touche “▼” après avoir défini l’option Langue télétexte. L’option **Balayage des chaînes cryptées** sera alors sélectionnée. Vous pouvez régler l’option **Balayage des chaînes cryptées** sur **Oui** si vous souhaitez rechercher des stations codées. Après avoir sélectionné l’option **Balayage des chaînes cryptées**, sélectionnez l’option Antenne active en appuyant sur la touche “▼” ou “▲”. Utilisez le bouton “◀” ou “▶” pour paramétrer l’antenne active sur activé ou désactivé. Si une antenne active est connectée à votre TV, vous pouvez sélectionner cette option comme Activée (5V). La puissance d’antenne doit être réglée sur Désactivé lorsqu’une antenne standard est utilisée au lieu de l’antenne active.
- Pressez le bouton **OK** sur la télécommande pour continuer et le message suivant s’affichera à l’écran:



Si vous sélectionnez l’option **CABLE** et pressez le bouton **OK** sur la télécommande pour continuer, le message suivant s’affichera à l’écran:

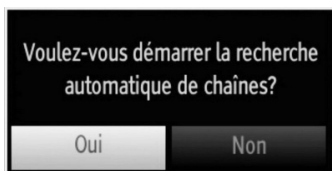

Pour continuer, veuillez sélectionner **OUI** et appuyez sur **OK**. Pour annuler l’opération, sélectionnez **NON** et appuyez sur **OK**.



Vous pouvez sélectionner des plages de fréquence à partir de cet écran. Pour sélectionner les lignes que vous voyez, utilisez la touche “▼” ou “▲”. Vous pouvez procéder à une sélection manuelle de la plage de fréquences à l’aide des touches numériques de la télécommande. Réglez la fréquence de démarrage et d’arrêt à souhait à l’aide des touches numériques de la télécommande. Après cette opération, vous pouvez définir l’étape de recherche sur 8000 KHz ou 1000 KHz. Si vous sélectionnez 1000 KHz, le téléviseur effectuera une recherche détaillée. La durée de recherche augmentera alors en conséquence. Une fois terminé, appuyez sur le bouton **OK** pour lancer la recherche automatique.

Si vous sélectionnez l’option **ANTENNE** à partir de l’écran Type de recherche, la télévision numérique recherchera les diffusions terrestres numériques :

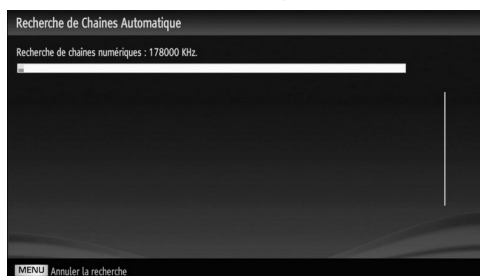

Remarque: Vous pouvez appuyer sur la touche “**MENU**” pour annuler.

- Une fois toutes les stations disponibles enregistrées, la liste des chaînes s’affichera à l’écran. Si les chaînes retrouvées vous intéressent, en fonction du LCN, veuillez sélectionner « Oui », puis appuyez sur « OK ».



- Appuyez sur le bouton **OK** pour quitter la liste des chaînes et regarder la télé.

Si vous sélectionnez l'option **Satellite** à partir de l'écran **Type de recherche**, vous pouvez définir un satellite et regarder les chaînes satellitaires.

Pour sélectionner l'antenne, vous avez trois options : Le **type d'antenne** peut être Direct, Unicâble, ou DiSEqC. Vous pouvez le sélectionner en utilisant les touches «**◀**» ou «**▶**».

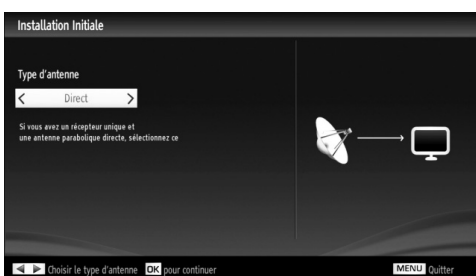

Direct: Si vous avez un seul récepteur et une antenne parabolique directe, sélectionnez ce type d'antenne. Après avoir sélectionné **Direct**, un autre écran de menu s'affiche. Sélectionnez un satellite disponible et appuyez sur OK pour rechercher les chaînes disponibles.



Unicâble: Si vous avez de multiples récepteurs et un système unicâble, ce type d'antenne est celui que vous devez sélectionner. Appuyez sur la touche OK pour continuer. Configurez les paramètres en suivant les consignes données à l'écran. Appuyez sur la touche OK pour rechercher les chaînes disponibles.

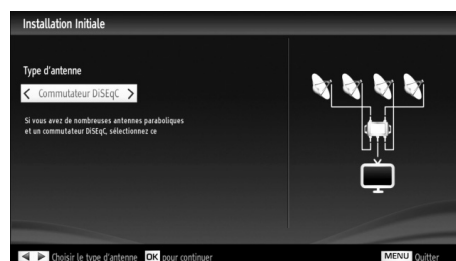

Commutateur DiSEqC: Si vous avez de multiples antennes paraboliques et un **commutateur DiSEqC**, sélectionnez ce type d'antenne. Après avoir sélectionné le **commutateur DiSEqC**, un autre écran de menu s'affiche. Vous pouvez définir quatre options **DiSEqC** (si disponible). Appuyez sur la touche **VERTE** pour rechercher tous les satellites ou appuyez sur le bouton **JAUNE** pour rechercher uniquement les chaînes satellitaires mises en surbrillance. Pour mémoriser et quitter, appuyez sur la touche **OK**.

En cas de court-circuit dans LNB, le message "**Surcharge Tuner**" s'affiche à l'écran ; dans ce cas, veuillez débrancher votre câble satellitaire immédiatement de votre téléviseur.

Surcharge Tuner

Réglage automatique

ASTUCE: La fonction de réglage automatique vous aidera à régler à nouveau le téléviseur afin de restaurer les nouveaux services et les nouvelles chaînes.

Appuyez sur la touche "**MENU**" de la télécommande et sélectionnez l'option **Installation** à partir de la touche "**◀**" ou "**▶**". Appuyez sur la touche **OK** pour afficher l'écran de menu suivant.

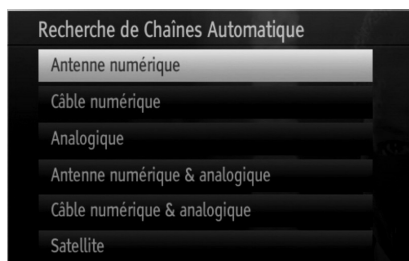

Sélectionnez l'option "Balayage de chaînes automatique (nouveau réglage)" en appuyant sur la touche "**▼**" / "**▲**" et sur **OK**. Les options de recherche automatique de chaînes (Nouveau réglage) s'afficheront. Vous pouvez sélectionner des options grâce aux touches "**▼**" / "**▲**" et **OK**.

Fonctionnement du menu Recherche automatique de chaînes

Antenne numérique: Recherche et enregistre les chaînes DVB.

Câble numérique: Recherche et enregistre les chaînes câblées DVB.

Analogique: Recherche et mémorise les stations analogiques.

Antenne analogique et numérique: Recherche et enregistre à la fois les chaînes analogiques et les chaînes DVB.

Câble analogique et numérique: Recherche et enregistre à la fois les câbles analogiques et les chaînes DVB.

Satellite: Recherche et mémorise les chaînes satellitaires.

- Chaque fois que vous sélectionnez une recherche automatique et appuyez sur la touche **OK**, un écran de confirmation apparaît à l'écran. Pour lancer le processus d'installation, sélectionnez **Oui**, pour annuler, sélectionnez **Non** en appuyant sur le bouton "**◀**" ou "**▶**" et **OK**.

- Après avoir réglé, sélectionné et confirmé la recherche automatique de chaînes, le processus d'installation commencera et la barre de progression commencera à évoluer. Appuyez sur la touche "**MENU**" pour annuler le processus. En pareille situation, les chaînes repérées ne sont pas mémorisées.

Réglage manuel

ASTUCE: Cette fonction peut être utilisée pour une entrée de diffusion directe. Vous devez sélectionner le satellite avant de lancer la recherche manuelle. Le menu Paramètres du satellite se trouve dans le menu Paramètres.

- Sélectionnez l'option **Recherche manuelle de chaînes** à partir du menu d'installation à l'aide des boutons "**▼**" / "**▲**" et **OK**. L'écran d'options de recherche manuelle s'affichera.

- Sélectionnez l'option **Type de Recherche** de votre choix à l'aide de la touche "**◀**" ou "**▶**". Les options de recherche manuelle changeront en conséquence. Appuyez sur la touche "**▼**" / "**▲**" pour mettre un élément en surbrillance, et appuyez sur la touche "**◀**" ou "**▶**" pour régler une option. Vous pouvez appuyez sur la touche "**MENU**" pour annuler.

Recherche manuelle de l'antenne numérique



Au cours de la recherche manuelle des chaînes, le numéro du multiplex ou de la fréquence est entré manuellement et seul ce multiplex ou fréquence est recherché pour les chaînes. Après avoir sélectionné l'option **Antenne numérique** comme type de recherche, vous pouvez saisir le numéro multiplex à l'aide des touches numériques et appuyer sur le bouton **OK** pour lancer la recherche.

Recherche manuelle du câble numérique

Dans la recherche manuelle de chaînes câblées, vous pouvez saisir une fréquence, une modulation, un débit symbole, et une recherche de chaînes réseau. Après avoir sélectionné l'option **Câble numérique** comme type de recherche, vous pouvez définir les options souhaitées et appuyer sur la touche **OK** pour effectuer la recherche.



Recherche manuelle du satellite



Dans la recherche manuelle des chaînes de satellite, vous pouvez saisir une fréquence, une polarisation, un débit symbole, une recherche de chaînes réseau, ainsi que des options de satellite. Vous pouvez maintenant appuyer sur le bouton **OK** pour commencer la recherche. Une fois le multiplex repéré, toute nouvelle chaîne ne figurant pas sur la liste sera mémorisée.

Remarque: La fréquence, la polarisation, et le débit symbole peuvent varier en fonction des chaînes sélectionnées.

Recherche manuelle analogique



Après avoir sélectionné l'option Analogique comme type de recherche, vous pouvez utiliser la touche "▼"/"▲" pour mettre un élément en surbrillance, et appuyer sur la touche "◀" ou "▶" pour régler une option.

Entrez le numéro ou la fréquence de la chaîne à l'aide des touches numériques. Vous pouvez maintenant appuyer sur le bouton **OK** pour commencer la recherche. Une fois le multiplex repéré, toute nouvelle chaîne ne figurant pas sur la liste sera mémorisée.

Recherche des chaînes réseau

Sélectionnez l'option de recherche des chaînes du réseau à partir du menu d'installation à l'aide des boutons "◀" ou "▶" et **OK**. L'écran approprié s'affichera. Sélectionnez l'antenne numérique ou le câble numérique et appuyez sur **OK** pour continuer. Le message suivant s'affichera. Sélectionnez **OUI** pour continuer, ou **NON** pour annuler la sélection.

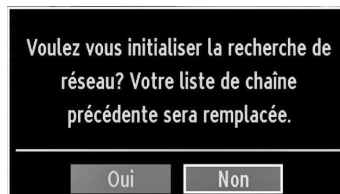

Si vous lancez le processus de recherche de l'antenne numérique, la recherche automatique commencera. Vous pouvez appuyer sur la touche "**MENU**" pour annuler.

Si vous lancez le processus de recherche du câble numérique, l'écran suivant s'affichera.

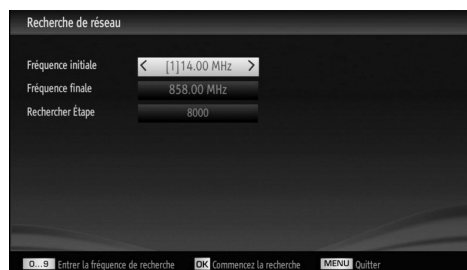

Vous pouvez sélectionner des plages de fréquence à partir de cet écran. Pour sélectionner les lignes que vous voyez, utilisez la touche "▼" ou "▲". Vous pouvez procéder à une sélection manuelle de la plage de fréquences à l'aide des touches numériques de la télécommande. Réglez la fréquence de démarrage et d'arrêt à souhait à l'aide des touches numériques de la télécommande. Après cette opération, vous pouvez définir l'étape de recherche sur 8000 KHz ou 1000 KHz. Si vous sélectionnez 1000 KHz, le téléviseur effectuera une recherche détaillée. La durée de recherche augmentera alors en conséquence. Une fois terminé, appuyez sur le bouton **OK** pour lancer la recherche automatique. L'écran de recherche automatique s'affichera au cours du processus.

Remarque: Si vous sélectionnez un écart prolongé entre le taux de fréquence Marche et Arrêt, la durée de la recherche automatique prendra plus de temps.

Réglage fin (analogique)

- Sélectionnez l'option **Réglage fin analogique** à partir du menu d'installation à l'aide des boutons "▼" ou "▲" et **OK**. L'écran de **réglage fin** s'affichera.

La fonction de **réglage fin analogique** ne sera pas disponible en cas d'absence de chaînes analogiques, de chaînes numériques et de sources externes mémorisées.

- Appuyez sur la touche **OK** pour continuer. Utilisez le bouton “◀” ou “▶” pour régler l'option Réglage fin. Une fois terminé, appuyez à nouveau sur le bouton **OK**.

Première installation

Si vous souhaitez supprimer toutes les chaînes et tous les paramètres, veuillez sélectionner l'option **Première installation** et appuyer sur **OK**. La mémoire du téléviseur sera vidée pour faire place à la progression de l'installation.

Effacer la liste des chaînes (*)

(*) *Ce réglage est visible uniquement lorsque l'option de pays est réglée sur Danemark, Suède, Norvège ou Finlande.*

Utilisez cette option pour effacer les chaînes mémorisées. Appuyez sur la touche “▼” ou “▲” pour sélectionner l'option Effacer la liste des chaînes, puis appuyez sur **OK**. L'OSD suivant s'affichera à l'écran:



Sélectionnez **OUI** et appuyez sur **OK** pour continuer, ou sélectionnez **NON** et appuyez sur la touche **OK** pour annuler.

Gestion des chaînes : Liste des chaînes

Le téléviseur trie toutes les stations mémorisées dans la liste des chaînes. Vous pouvez modifier cette liste de chaînes, configurer les favoris ou les stations actives à inclure dans la liste en utilisant les options Liste de chaînes.

- Pressez le bouton “**MENU**” pour afficher le menu Principal. Sélectionnez la rubrique Liste des chaînes en utilisant le bouton “◀” ou “▶”. Appuyez sur **OK** pour afficher le contenu du menu.



Sélectionnez l'option **Modifier la liste des chaînes** pour gérer toutes les chaînes mémorisées. Utilisez les boutons “▼” ou “▲” et **OK** pour sélectionner l'option Modifier la liste des chaînes.

Types de liste de chaîne

Vous pouvez définir la fonction du type de liste de chaînes pour afficher les types souhaités de chaînes disponibles.

ROUGE: Affiche uniquement les émissions diffusées par l'antenne numérique et les émissions analogiques.

VERT: Affiche uniquement les émissions diffusées par le câble numérique et les émissions analogiques.

JAUNE: Affiche uniquement les émissions diffusées par le satellite et les émissions analogiques.

OK: Valide le programme à regarder.

MENU: Quitte le menu.

BLEU: Affiche les options de filtre.

Fonctionnement de la liste des chaînes



- Appuyez sur le bouton “▼” ou “▲” pour sélectionner la chaîne à utiliser. Appuyez sur les touches “◀” ou “▶” pour sélectionner une fonction dans le menu Tableau des programmes.
- Utilisez les touches **P+ / P-** pour faire défiler les pages.
- Appuyez sur la touche **BLEUE** pour afficher les options de filtrage.
- Appuyez sur la touche “**MENU**” pour quitter.

Déplacer une chaîne

- Commencez par sélectionner la chaîne souhaitée. Sélectionnez l'option Déplacer dans la liste de chaînes et appuyez sur le bouton **OK**.
- L'écran Modifier numéro s'affichera. Saisissez le numéro de chaîne souhaité à l'aide des touches numériques de la télécommande. S'il existe une chaîne précédemment mémorisée à ce numéro, un écran d'avertissement s'affichera. Sélectionnez **Oui** si vous voulez déplacer la chaîne et appuyez sur **OK**.
- Appuyez sur la touche **OK** pour continuer. La chaîne sélectionnée est à présent déplacée.



Supprimer une chaîne

Vous pouvez appuyer sur le bouton **VERT** pour sélectionner/désélectionner toutes les chaînes; appuyer sur le bouton **JAUNE** pour sélectionner/désélectionner une seule chaîne.

- Sélectionnez la chaîne à supprimer et sélectionnez l'option **Supprimer**. Appuyez sur la touche **OK** pour continuer.
- Un écran d'avertissement apparaîtra. Sélectionnez **OUI** pour supprimer, ou **NON** pour annuler la sélection. Appuyez sur la touche **OK** pour continuer.

Renommer une chaîne

- Choisissez la chaîne à renommer et sélectionnez l'option **Modifier Nom**. Appuyez sur la touche **OK** pour continuer.
- Le fait d'appuyer sur le bouton «**◀**» ou «**▶**» déplace vers le caractère précédent ou suivant. En appuyant sur les touches «**▼**» ou «**▲**», vous changez le caractère en surbrillance : par exemple, le «**b**» devient un «**a**» «**▼**» ou un «**c**» «**▲**». Le fait d'appuyer sur les touches numériques «**0...9**» remplace un à un le caractère sélectionné par ceux imprimés au-dessus du bouton, à mesure que la touche est appuyée.
- Une fois terminé, appuyez sur le bouton **OK** pour mémoriser. Appuyez sur «**MENU**» pour annuler.

Verrouiller une chaîne

Vous pouvez appuyer sur le bouton **VERT** pour sélectionner/désélectionner toutes les chaînes; appuyer sur le bouton **JAUNE** pour sélectionner/désélectionner une seule chaîne.

- Sélectionnez la chaîne à verrouiller et choisissez l'option **Verrouiller**. Appuyez sur la touche **OK** pour continuer.
- Vous serez invité à saisir le code de contrôle parental. Le mot de passe par défaut est **0000**. Saisissez le code PIN.



- Appuyez sur le bouton **OK** une fois la chaîne souhaitée mise en surbrillance afin de verrouiller/déverrouiller la chaîne. Le symbole de verrouillage s'affichera tout près de la chaîne sélectionnée.

Filtre de liste de chaînes

L'option de filtrage de la liste des chaînes peut être définie à souhait. Vous pouvez afficher uniquement les chaînes satellitaires ou analogiques. Utilisez le filtre pour définir les chaînes en tant que Télévision uniquement, Radio uniquement, et Texte uniquement. Si la chaîne cryptée ne s'affiche pas, vous pouvez l'afficher grâce à l'option **CAS/free**. Vous pouvez passer à la chaîne de votre choix en utilisant les options A-Z. Vous pouvez afficher les chaînes par ordre alphabétique en utilisant l'option de tri. Vous pouvez personnaliser la liste des chaînes en utilisant toutes ces options.

Gestion des chaînes : Favoris

Vous pouvez créer une liste de programmes favoris.

- Pressez le bouton «**MENU**» pour afficher le menu Principal. Sélectionnez la rubrique Liste des chaînes en utilisant le bouton «**◀**» ou «**▶**». Appuyez sur **OK** pour afficher le contenu du menu.
- Sélectionnez l'option **Favoris** pour gérer la liste des favoris. Utilisez les boutons «**▼**»/«**▲**» et **OK** pour sélectionner l'option **Favoris**.
- Vous pouvez définir plusieurs chaînes comme favorites de façon à ne naviguer que parmi ces dernières.



- Sélectionnez une chaîne à l'aide de la touche «**▼**» ou «**▲**». Appuyez sur le bouton **OK** pour ajouter une chaîne sélectionnée à la liste des favoris. Appuyez à nouveau sur le bouton **OK** pour enlever.

Fonctions des boutons

- **OK**: Ajoute/supprime une station.
- **JAUNE**: Sélectionne/désélectionne une chaîne.
- **VERT**: Sélectionne/désélectionne toutes les chaînes.
- **BLEU**: Affiche les options de filtre.



Gestion des chaînes : Trier une liste de chaînes

Vous pouvez sélectionner les émissions à inclure dans la liste des chaînes. Pour afficher les types de diffusions spécifiques, vous devez utiliser l'option Liste de chaîne active.

Sélectionnez Liste de chaînes actives à partir du menu Liste de chaînes en utilisant le bouton "◀" ou "▶". Appuyez sur la touche **OK** pour continuer.



Vous pouvez choisir une liste de chaînes actives à partir de la liste en utilisant les boutons "▼" / "▲" et **OK**.

Type de diffusion: lorsque vous définissez le type de diffusion à l'aide du bouton "◀" ou "▶", le téléviseur affiche la liste des chaînes y afférentes. Si la source y relative n'inclut aucune chaîne mémorisée, le message « Aucune chaîne pour ce type n'a été trouvée » s'affiche à l'écran.

Information à l'écran

Vous pouvez appuyer sur le bouton "INFO" pour afficher les informations à l'écran. Les détails de la station et du programme en cours seront affichés dans le bandeau d'informations.

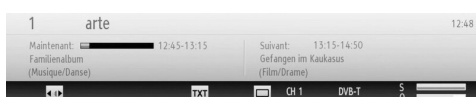

Le bandeau d'informations donne des informations sur la chaîne sélectionnée ainsi que sur les programmes de cette dernière. Le nom de la chaîne s'affiche, avec le numéro qui l'accompagne.

Astuce: Toutes les chaînes ne diffusent pas les données liées au programme. Si le nom et l'heure ne sont pas disponibles, le bandeau d'informations affiche une page vierge.

Si la chaîne sélectionnée est verrouillée, vous devez saisir le bon mot de passe numérique à 4 chiffres pour voir la chaîne (le mot de passe par défaut est **0000**). "Saisissez le code PIN" s'affiche à l'écran dans ce cas:

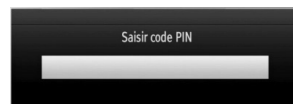

Lecture de medias via navigateur média

Si la clé USB n'est pas reconnue après mise hors tension / sous tension ou après une première installation, débranchez la clé USB et éteignez/rallumez le téléviseur. Branchez à nouveau l'appareil.

Pour afficher la fenêtre du navigateur média, appuyez sur la touche "MENU" de la télécommande et sélectionnez Navigateur média en appuyant sur le bouton "◀" ou "▶". Appuyez sur la touche **OK** pour continuer. Les options du menu Navigateur média s'affiche.

De même, lorsque vous branchez un périphérique USB, l'écran du navigateur média s'affiche automatiquement:

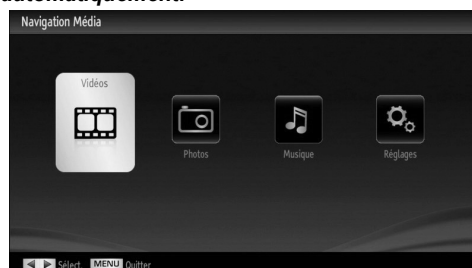

Vous pouvez lire des fichiers de musique, d'image et de vidéo à partir de la carte mémoire USB connectée. Utilisez le bouton "◀" ou "▶" pour sélectionner les options Vidéos, Photos, Musiques ou Réglages.

Vous pouvez brancher jusqu'à deux périphériques USB à votre téléviseur. Si les deux périphériques contiennent des fichiers de musiques, de photos, ou de vidéos, l'OSD de sélection de l'USB s'affichera à l'écran. Le premier périphérique USB connecté au téléviseur sera le lecteur USB 1.

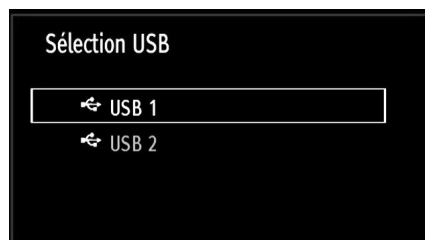

Sélectionnez un périphérique à l'aide de la touche "▼" ou "▲" et appuyez sur **OK**.

Affichage de vidéo via USB

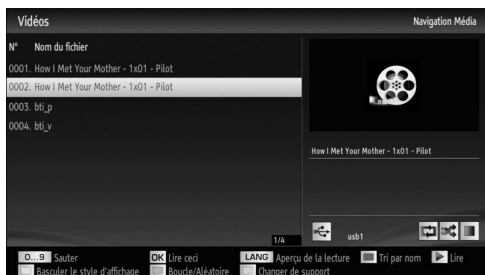

Lorsque vous sélectionnez Vidéos à partir des options principales, les fichiers vidéos disponibles seront filtrés et présentés à l'écran. Vous pouvez utiliser le bouton "▼" ou "▲" pour sélectionner un fichier vidéo et appuyer sur le bouton **OK** pour lire une vidéo. Si vous sélectionnez un fichier de sous-titre et appuyez sur le bouton **OK**, vous pouvez sélectionner ou désélectionner ce fichier de sous-titre. Le menu suivant s'affichera pendant la lecture d'un fichier vidéo:



Lecture (▶ Touche): Démarre la lecture vidéo.
Stop (■ Touche): Arrête la lecture vidéo.
Pause (|| Touche): Suspend la lecture vidéo.
Rembobiner (◀◀ Touche): Revient en arrière.
Avancer (▶▶ Touche): Avance.
Sous-titre/Audio (Bouton LANG.): Règle le sous-titre/Audio.
Jaune: Ouvre le menu de correction de l'heure du sous-titre

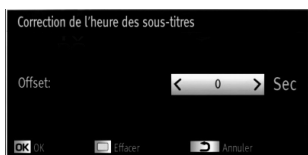

Appuyez sur la touche **BACK** pour revenir au menu précédent.

Affichage de photos via USB

Lorsque vous sélectionnez Photos à partir des options principales, les fichiers d'image disponibles seront filtrés et présentés à l'écran.

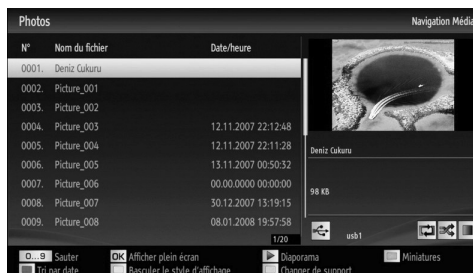

Sauter (Touches numériques): saute le fichier sélectionné en utilisant les touches numériques.

OK: affiche l'image sélectionnée en plein écran.

Diaporama (▶ touche): Démarre le diaporama en utilisant toutes les images.

ROUGE: Trie les fichiers par date.

VERT: Affiche les images en mode Miniatures.

BLEU: Pour lire la musique, les photos, la vidéo, etc.

JAUNE: Changer l'affichage du style

Options de diaporama



Pause (|| Touche) : Met le diaporama en pause.

Continuer (▶ Touche) : Poursuit la lecture du diaporama.

Précédent/Suivant (Boutons Gauche/Droit): Passe au fichier du diaporama précédent ou suivant.

Pivoter (Boutons Suivant/Précédent): Pivote l'image à l'aide des touches directionnelles Haut/Bas.

Boucle/Lecture aléatoire (touche VERTE): Appuyez une fois pour désactiver la boucle. Appuyez à nouveau pour désactiver la boucle et la lecture aléatoire. Appuyez une nouvelle fois pour activer uniquement la lecture aléatoire. Appuyez à nouveau pour activer tout. Vous pouvez suivre les fonctions désactivées avec le changement d'icônes.

BACK (Quitter): Retourne à la liste des fichiers.

INFO: Affiche l'écran d'aide.

Lire la musique via USB

Lorsque vous sélectionnez Musique à partir des options principales, les fichiers audio disponibles seront filtrés et présentés à l'écran.

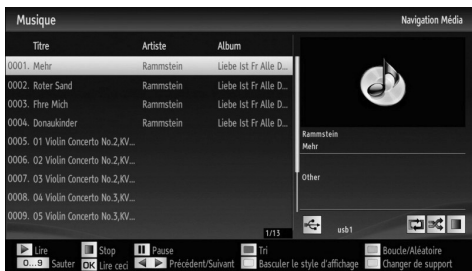

Play (▶ Touche) : Lit tous les fichiers multimédia à commencer par celui qui a été sélectionné.

Stop (■ Touche) : Interrompt la lecture.

Pause (|| Touche) : Marque un arrêt dans la lecture de l'élément sélectionné.

ROUGE: Tri les fichiers par titre, artiste, ou album.

Boucle/Lecture aléatoire (touche VERTE): Appuyez une fois pour désactiver la boucle. Appuyez à nouveau pour désactiver la boucle et la lecture aléatoire. Appuyez une nouvelle fois pour activer uniquement la lecture aléatoire. Appuyez à nouveau pour activer tout. Vous pouvez suivre les fonctions désactivées avec le changement d'icônes.

0..9 (Sauter): Lorsque vous appuyez sur un chiffre, la recherche du fichier commence.

Lire ceci (Touche OK) : Lit le fichier sélectionné.

Précédent/Suivant (Boutons Gauche/Droit): Passe à la lecture du fichier précédent ou suivant.

JAUNE: Changer l'affichage du style

BLEU: Pour lire la musique, les photos, la vidéo, etc.

Réglages du navigateur média



Vous pouvez régler les préférences de votre navigateur média grâce à la boîte de dialogue Réglages. Appuyez sur "▼" ou sur le bouton "▲" pour mettre une option en surbrillance, puis utilisez "◀" ou "▶" pour effectuer le réglage.

Afficher le style: Règle le mode de navigation par défaut.

Intervalle du diaporama: Définit l'intervalle de temps du diaporama.

Afficher le sous-titre: Règle la préférence d'activation du sous-titre.

Langue de sous-titrage: Règle la langue de sous-titre prise en charge.

Position du sous-titre: Définit la position du sous-titre en tant que haut ou bas.

Taille de police du sous-titre: Définit la taille de police du sous-titre (max. 54pt).

Utilisation du service du réseau DLNA

Cachée

La norme DLNA (Digital Living Network Alliance) est un standard qui facilite le processus d'affichage des produits électroniques numériques et les rend plus pratiques à l'utilisation sur un réseau local. Pour de plus amples informations, rendez-vous sur le site www.dlna.org.

La norme DLNA vous permet d'afficher et de lire les photos, la musique et les vidéos mémorisées sur le serveur multimédia DLNA connecté à votre réseau domestique.

Etape 1: Installation de Nero Media Home

La fonction DLNA ne peut être utilisée si le programme du serveur n'est pas installé sur votre PC. Veuillez préparer votre PC avec le programme Nero Media Home fourni. Pour plus d'informations relatives à l'installation, veuillez vous reporter à l'appendice G.

Etape 2: Connexion à un réseau câblé ou sans fil

Connexion avec fil

- Connectez le câble LAN de votre réseau à l'entrée ENTREE ETHERNET de votre téléviseur. Assurez-vous que la préparation du serveur média, le paramétrage de la connexion et du réseau sont effectués correctement (Voir le chapitre Paramètres réseau pour plus d'informations).

Connexion sans fil

IMPORTANT: Important : La clé USB « Veezy 100 » doit utiliser la fonctionnalité du réseau sans fil. Pour utiliser votre téléviseur avec votre réseau sans fil, il vous faut une clé USB sans fil « Veezy 100 ».

- Veuillez brancher le dongle Wi-Fi à l'un des ports USB du téléviseur.
- Sélectionnez paramètres réseau dans le menu Paramètres.
- Appuyez sur la touche JAUNE pour lancer la recherche des réseaux sans fil disponibles. Si le système trouve des réseaux sans fil actifs, une liste sera affichée.
- Sélectionnez le réseau qui vous intéresse dans la liste. Si le réseau sélectionné est protégé par un mot de passe, entrez la clé en utilisant le clavier virtuel. Vous pouvez utiliser ce clavier via les boutons de navigation (gauche / droite / haut / bas) et la touche OK de la télécommande.



- Attendez jusqu'à ce que l'adresse IP s'affiche sur l'écran. Cela signifie que la connexion est maintenant établie.

Voir le chapitre Paramètres réseau pour des informations détaillées sur la configuration. Vous pouvez appuyer sur la touche BLEUE pour tester la vitesse de la connexion Internet.

Etape 3: Lecture de fichiers partagés à travers le navigateur média

- Sélectionnez le navigateur multimédia en utilisant le bouton Left (Gauche) ou Right (Droit) du menu principal et appuyez sur le bouton OK. Le navigateur multimédia s'affiche.
- Le support DLNA est disponible uniquement avec le mode Folder (Dossier) du navigateur multimédia. Pour activer le mode Dossier, allez dans l'onglet Paramètres de l'écran du navigateur multimédia principal et appuyez sur OK. Dans les options Settings, sélectionnez l'option View style (Afficher le style) et passez à Folder en utilisant le bouton Left ou Right.
- Veuillez sélectionner le type de média souhaité et appuyer sur OK



- Si les configurations de partage sont définies correctement, le message OSD suivant s'affiche après la sélection du type de support souhaité. Sélectionnez OK pour afficher le réseau choisi ou le contenu de la mémoire USB. Si vous souhaitez rafraîchir la liste des appareils, appuyez sur la touche VERTE. Vous pouvez appuyer sur MENU pour quitter.



- Si des réseaux disponibles sont retrouvés, ils s'afficheront sur cet écran.
- Sélectionnez le serveur multimédia ou le réseau que vous souhaitez connecter en utilisant les boutons "▼" ou "▲" et appuyez sur la touche OK.
- Si vous sélectionnez l'option Vidéo comme type de média et choisissez un appareil à partir du menu de sélection, un nouvel écran de menu apparaîtra comme ci-dessous :

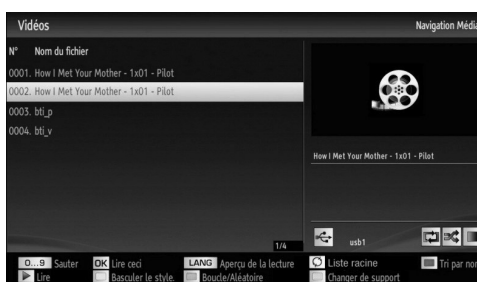

- Sélectionnez des vidéos à partir de cet écran pour afficher tous les fichiers vidéos disponibles à partir du réseau sélectionné.
- Pour afficher les autres types de média à partir de cet écran, vous devez retourner à l'écran du navigateur multimédia principal et sélectionner le

type de média de votre choix avant de choisir à nouveau le réseau (Voir étape 3).

- Pour plus d'informations sur la lecture de fichiers, reportez-vous à la section Lecture USB du navigateur multimédia.
- Les fichiers de sous-titre ne fonctionnent pas si vous regardez la vidéo depuis le réseau à travers le DLNA.
- Vous pouvez brancher uniquement un poste de télévision avec DLNA au même réseau.
- Si un problème se pose avec le réseau DLNA, veuillez allumer/éteindre votre téléviseur.
- Les modes Trick et Jump ne sont pas pris en charge par la fonction DLNA.

ATTENTION :

- Il peut arriver que certains PC ne soient pas en mesure de prendre en charge la fonction DLNA à cause des paramètres administrateur et de sécurité. (PC à usage professionnel par exemple).
- Pour un meilleur streaming (diffusion en continu) du réseau domestique avec le présent appareil, le logiciel Nero fourni doit être installé.

Connexion à votre téléphone portable via le WIFI (en option)

- Si votre téléphone cellulaire a une fonction WiFi, vous pouvez connecter votre téléphone cellulaire à votre téléviseur en utilisant la connexion WiFi via un routeur, afin de lire le contenu de votre téléphone. Pour cela, votre téléphone cellulaire doit avoir un logiciel de partage approprié.
- Connectez-vous à votre routeur en suivant les étapes ci-dessus indiqués dans la section Connexion Sans Fil.
- Ensuite, engagez votre téléphone portable avec le routeur, puis activez le logiciel de partage sur votre téléphone portable. Ensuite, sélectionnez les fichiers que vous souhaitez partager avec votre téléviseur.
- Si la connexion est établie correctement, vous devriez maintenant accéder aux fichiers partagés de votre téléphone portable via le navigateur multimédia de votre téléviseur.
- Entrez dans le menu du navigateur média l'OSD de sélection de lecture du périphérique s'affichera. Sélectionnez l'identité de votre téléphone portable et appuyez sur OK pour continuer.

Remarque: Cette fonction peut ne pas être prise en charge par certains téléphones portables.

Changement de la taille d'une image : Formats d'image

- Vous pouvez modifier le format de l'image (la taille de l'image) du téléviseur pour afficher l'image dans des modes zoom différents.
- Appuyez sans interruption sur le bouton "ÉCRAN" pour modifier la taille de l'image. Les modes zoom disponibles sont listés ci-dessous.

Automatique

Lorsque l'option AUTO est sélectionnée, le format d'écran est ajusté grâce aux informations fournies par la source sélectionnée (si disponible)

Le format affiché en mode AUTO est complètement indépendant des informations WSS qui pourraient être incluses dans le signal de diffusion ou dans le signal en provenance d'un appareil externe.

Remarque: Seul le mode automatique sera disponible en sources HDMI, YPbPr et DTV.

16:9

Ceci étend uniformément les côtés gauche et droit d'une image normale (format d'image 4 :3) pour remplir l'écran de télévision grand format.

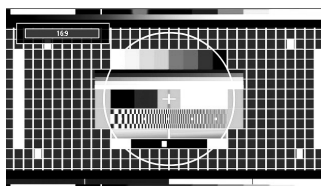

- Pour les images de format 16 :9 qui ont été pressées en une image normale (format d'image 4 :3), utilisez le mode **16:9** pour restaurer l'image à sa forme originale.

Sous-titre

Ce mode agrandit l'image (format d'image 16:9) avec les sous-titres en plein écran.

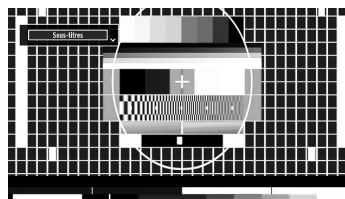

Remarque: Vous pouvez passer à l'option Ecran Haut ou Bas en appuyant sur les touches "▼" / "▲" tandis que Zoom d'images est sélectionné ainsi qu'il suit: Panoramique, Zoom 14:9, Cinéma ou Sous-titres.

14:9

Ce mode agrandit l'image (format d'image 14:9) vers les limites supérieure et inférieure de l'écran.

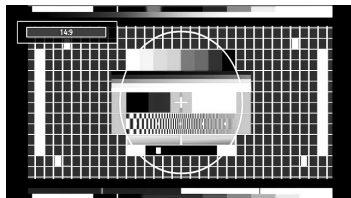

Zoom 14:9

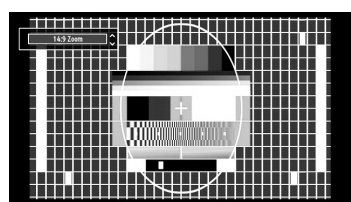

Cette option augmente le zoom de l'image 14:9.

4:3

Utilisez ce mode pour visualiser une image normale (format d'image 4:3) puisqu'il s'agit ici de sa taille originale.

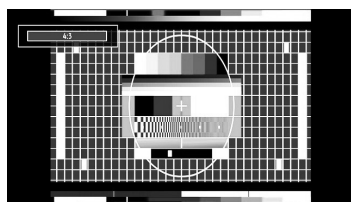

Panoramique

Cette option étend les côtés gauche et droit d'une image normale (format d'image 4:3) pour remplir l'écran, sans que l'image apparaisse déformée.

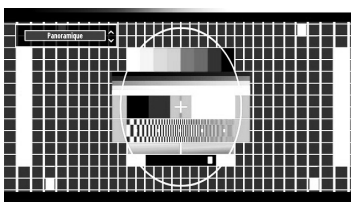

La partie supérieure et la partie inférieure de l'image sont légèrement coupées.

Cinéma

Ce mode agrandit l'image (format d'image 16:9) pour en faire un plein écran.

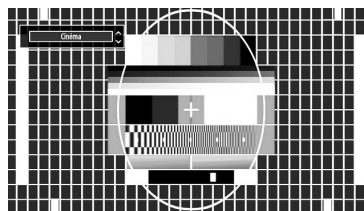

Configuration des paramètres d'image

Vous pouvez utiliser différentes configurations de Réglages de l'image dans les détails.

Appuyez sur la touche "MENU" et sélectionnez l'icône Image grâce à la touche "◀" ou "▶". Appuyez sur OK pour afficher le menu Réglages de l'image.



Fonctionnement des éléments du menu Réglages d'image

- Appuyez sur le bouton "▼" ou "▲" pour sélectionner un élément du menu.
- Utilisez le bouton "◀" ou "▶" pour sélectionner une rubrique.
- Appuyez sur la touche "MENU" pour quitter.

Eléments du menu Réglages d'image

Mode: Pour vos besoins de visualisation, vous pouvez régler l'option de Mode y afférente. Le mode Image peut être réglé sur l'une de ces options: **Cinéma**, **Dynamique** et **Naturel**.

Contraste: Règle les valeurs de l'éclairage et de l'obscurité de l'écran.

Luminosité: Règle la valeur de luminosité de l'écran.

Définition: Définit la valeur de netteté des objets affichés à l'écran.

Couleur: Règle la valeur de la couleur, règle les couleurs.

Mode Économie d'énergie: En appuyant sur le bouton "▼" ou "▲", sélectionnez l'option Mode Économie d'énergie. Appuyez sur le bouton "◀" ou "▶" pour définir le mode Economie d'énergie sur Eco, Image Désactivée, et Désactivé. Reportez-vous à la section "Informations à caractère environnemental" dans le présent manuel pour de plus amples informations relatives au Mode Économie d'énergie.

Rétro-éclairage : ce paramètre contrôle le niveau de rétro-éclairage et peut être défini sur Faible, Moyen, Elevé et Auto.

Réduction De Bruit: Si le signal de diffusion est faible et que l'image est bruyante, utilisez le réglage de **Réduction De Bruit**. Si le signal de diffusion est fort et que l'image est bruyante, utilisez le réglage de Réduction De Bruit pour réduire l'intensité du bruit. Le mode Réduction De Bruit peut être réglé sur l'une de ces options: **Faible, Moyen, Haut** ou **Désactivé**.

Réglages avancés



Contraste dynamique: Vous pouvez modifier le taux de contraste grâce à la fonction Contraste dynamique. Le contraste dynamique peut être réglé sur l'une de ces options: **Faible, Moyen, Haut** ou **Désactivé**.

Temp.Couleur: Règle le ton de la couleur désirée.

*Le paramétrage sur l'option **Froid** donne aux couleurs blanches une accentuation légèrement bleue.*

*Pour des couleurs normales, sélectionnez l'option **Normal**.*

*Un réglage sur l'option **Chaud** donne aux couleurs un accent légèrement jaunâtre.*

Zoom Image: Cette option définit la taille de l'image sur Auto, 16:9, Sous-titre, 14:9, 14:9 Zoom, 4:3, Panoramique ou Cinéma.

Mode Film: Les films sont enregistrés à un nombre d'images par seconde différent des programmes de télévision normaux.

Pressez le bouton "▼" ou "▲" pour sélectionner **Mode Film**.

Pressez le bouton "◀" ou "▶" pour activer ou désactiver cette fonction. Activez cette fonction lorsque vous regardez des films pour voir clairement les scènes accélérées.

Ton de chair: Ajustez la couleur de peau souhaitée.

Modification de couleur: Règle le ton de la couleur désirée.

HDMI True Black (en option): Lorsque vous regardez le téléviseur à partir de la source HDMI, cette option est visible dans le menu Paramètres de l'image. Vous pouvez utiliser cette option pour renforcer la noirceur de l'image. Vous pouvez définir cette option sur « Activer » pour activer le mode HDMI True Black.

Remarque: Fonctions de l'option HDMI True Black Marche/Arrêt uniquement lorsque la sortie du périphérique HDMI est définie sur RGB.

RGB Gain: Vous pouvez configurer les valeurs de la température de couleur à l'aide de la fonctionnalité Gain RGB.

Réinitialisation: Réinitialise les paramètres d'image aux valeurs par défaut.

En mode VGA (PC), certains éléments du menu Image seront indisponibles. Au contraire, les paramètres du mode VGA seront ajoutés aux paramètres Image en mode PC.

Réglages de l'image du PC

Pour ajuster les éléments de l'image du PC, procédez comme suit:

Appuyez sur la touche "◀" ou "▶" pour sélectionner l'icône Image. Le menu image apparaît à l'écran.

Les options **Contraste, Luminosité, Couleur, Temp Couleur, Zoom image et les autres** paramètres de ce menu sont identiques à celles définies dans le menu Image TV sous "Système de principal".

*Les paramètres **Son, Réglages et Source** sont identiques aux paramètres expliqués dans le système de menu principal.*

Position du PC: Sélectionnez cette option pour afficher les éléments du menu Position du PC.

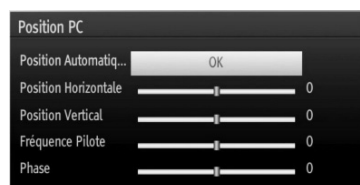

Position automatique: Optimise automatiquement l'affichage. Appuyez sur **OK** pour optimiser.

Position H: Cette rubrique change l'image horizontalement vers le côté droit ou gauche de l'écran.

Position V: Cet élément déplace l'image verticalement vers le haut ou le bas de l'écran.

Fréquence pilote: Les réglages de la fréquence pilote corrigent les interférences qui apparaissent comme des lignes verticales dans l'image pour des présentations telles que les feuilles de calcul, les paragraphes ou les textes dans des polices plus petites.

Phase: Selon la résolution et la fréquence de balayage que vous saisissez pour le téléviseur, vous pouvez voir une image voilée ou bruitée à l'écran. Dans un tel cas vous pouvez utiliser cet élément pour obtenir une image claire par essais et erreurs.

Configuration des paramètres sonores

Les paramètres sonores peuvent être configurés en fonction de vos préférences personnelles.

Appuyez sur la touche "**MENU**" et sélectionnez l'icône Son grâce à la touche "◀" ou "▶". Appuyez sur **OK** pour afficher le menu Paramètres du son.



Fonctionnement des éléments du menu Réglages sonores

- Appuyez sur le bouton "▼" ou "▲" pour sélectionner un élément du menu.
- Utilisez le bouton "◀" ou "▶" pour sélectionner une rubrique.
- Appuyez sur la touche "**MENU**" pour quitter.

Éléments du menu Réglages sonores

Volume: Ajuste le niveau du volume.

Égaliseur: Appuyez sur **OK** pour afficher le sous-menu Égaliseur.



Dans le menu égaliseur, le préréglage peut être changé pour **Musique, Film, Voix, Plat, Classique** et **Utilisateur**. Appuyez sur la touche "**MENU**" pour retourner au menu précédent.

Remarque: Les réglages du menu *Egaliseur* (Equalizer) ne peuvent être modifiés manuellement que lorsque le *mode Egaliseur* se trouve à **Utilisateur**.

Balance: Ce paramètre s'utilise pour accentuer la balance des haut-parleurs gauche ou droit.

Casque d'écoute: Règle le volume du casque.

Mode Son : vous pouvez sélectionner le mode Mono, Stéréo, Dual I ou Dual II, seulement si la chaîne sélectionnée prend en charge ce mode.

AVL: La fonction de limitation automatique de volume AVL règle le son dans le but d'obtenir un niveau de sortie fixe entre les programmes (par exemple, le niveau de volume des publicités tend à être plus élevé que celui des programmes).

Sortie Digitale: Règle le type de sortie audio numérique.

Configuration des paramètres de votre téléviseur

Les paramètres détaillés peuvent être configurés en fonction de vos préférences personnelles.

Appuyez sur la touche "**MENU**" et sélectionnez l'icône Paramètres à l'aide de la touche "◀" ou "▶". Appuyez sur **OK** pour afficher le menu Paramètres.

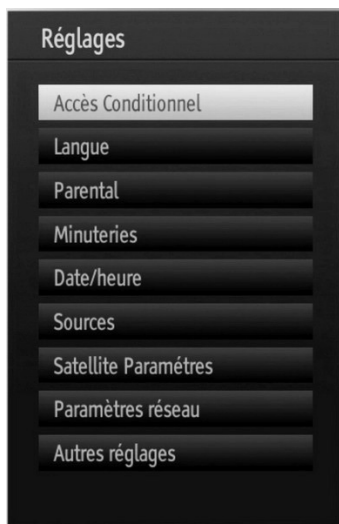

Fonctionnement des éléments du menu Réglages

- Appuyez sur le bouton "▼" ou "▲" pour sélectionner un élément du menu.
- Appuyez sur le bouton **OK** pour sélectionner une option.
- Appuyez sur la touche "**MENU**" pour quitter.

Éléments du menu Réglage

Accès conditionnel: Contrôle les modules d'accès conditionnel lorsqu'ils sont disponibles.

Langue: Configure les paramètres linguistiques.

Parental: Configure les réglages parentaux.

Minuteurs: Règles les minuteries des programmes sélectionnés.

Date/Heure: Sélectionne la date et l'heure.

Sources: Active ou désactive les options sources sélectionnées.

Paramètres du satellite: Configure les paramètres du satellite.

Paramètres réseau: Affiche l'écran des paramètres réseau.

Autres réglages: Affiche les autres options de réglage du téléviseur.

Utilisation du module d'accès conditionnel

IMPORTANT: Insérez ou effacez le module CI uniquement lorsque le téléviseur est ETEINT.

- Afin de regarder certaines chaînes numériques, il peut s'avérer nécessaire d'avoir un module d'accès conditionnel (CAM). Ce module doit être inséré dans la fente CI de votre téléviseur.
- Vous obtiendrez le module d'accès conditionnel CAM (Conditional Access Module) et la carte de visualisation en vous abonnant à une société de chaîne payante, puis insérez ces derniers dans la TV en utilisant la procédure suivante.
- Insérez le module CAM puis la carte dans la fente située dans le couvercle du terminal à l'arrière du téléviseur.
- Le CAM doit être correctement inséré; il est impossible de l'insérer entièrement s'il est inversé. Vous pouvez endommager le CAM ou le terminal TV si le premier est inséré avec une certaine pression.

Branchez le téléviseur à la prise de courant, allumez-la et attendez un moment jusqu'à ce que la carte soit activée.

- Lorsqu'aucun module n'est inséré, le message "**Aucun module d'interface commun détecté**" apparaît à l'écran.
- Consultez le manuel d'instructions du module pour plus d'informations sur les réglages.

Affichage du menu Accès conditionnel (*)

(*) Ces réglages de menu peuvent varier en fonction du prestataire de services.

Appuyez sur le bouton "**MENU**" et sélectionnez la deuxième icône en utilisant le bouton "◀" ou "▶". Appuyez sur **OK** pour afficher le menu Paramètres. Utilisez le bouton "▼" ou "▲" pour sélectionner **Accès Conditionnel** et appuyez sur **OK** pour afficher les éléments du menu.

Configuration des préférences linguistiques

Vous pouvez faire fonctionner les paramètres linguistiques du téléviseur grâce à ce menu.

Appuyez sur le bouton "MENU" et sélectionnez la l'icône Paramètres en utilisant le bouton "◀" ou "▶". Appuyez sur OK pour afficher le menu Paramètres. Utilisez le bouton "◀" ou "▶" pour sélectionner **Langue** et appuyez sur OK pour continuer:



Utilisez le bouton "▼" ou "▲" pour sélectionner une rubrique. Les modifications sont mémorisées automatiquement.

Menu: affiche la langue du système.

Préfééré

Ces réglages seront utilisés s'ils sont disponibles. Sinon, les réglages courants seront utilisés.

- **Audio:** Sélectionne la langue audio préférée.
- **Sous-titre:** Règle la langue de sous-titre. La langue choisie sera vue dans les sous-titres.
- **Télétexte:** Règle la langue du télétexte.
- **Guide:** Définit la langue de guide préférée.

En cours (*)

(*) Ces réglages ne peuvent être modifiés que si le diffuseur les prend en charge. Dans le cas contraire, ils ne seront pas disponibles pour être modifiés.

- **Audio:** Change la langue audio de la chaîne en cours.
- **Sous-titre:** Règle la langue de sous-titre de la chaîne en cours.

Remarque: Si l'option Pays est réglée sur l'une des options Danemark, Suède, Norvège ou Finlande, le Menu "Paramètres linguistiques" fonctionnera comme suit:

Paramètres linguistiques



Dans le Menu Paramètres mettez en surbrillance la rubrique Paramètres Paramètres en appuyant sur les boutons "▼" ou "▲". Appuyez sur OK et le sous-menu « Paramètres linguistiques » sera affiché à l'écran:

Utilisez les boutons "▼" ou "▲" pour mettre en surbrillance la rubrique de menu qui sera réglée et appuyez ensuite le bouton "◀" ou "▶" pour régler.

Remarques:

- La langue du système détermine la langue du menu à l'écran.
- « Langue Audio » est utilisé pour sélectionner la bande de son des chaînes.
- Les réglages initiaux constituent la première priorité lorsque de nombreux choix sont disponibles. Lorsque les premières options sont disponibles, les réglages secondaires sont relégués au second plan.

Contrôle parental

Pour éviter que certains programmes soient regardés, des chaînes et des menus peuvent être verrouillés grâce au système de contrôle parental.

Cette fonction active ou désactive le système de protection de menu et permet le changement du mot de passe.

Appuyez sur le bouton "MENU" et sélectionnez les paramètres en utilisant le bouton "◀" ou "▶". Appuyez sur OK pour afficher le menu Paramètres. Utilisez le bouton "▼" ou "▲" pour sélectionner **Parental** et appuyez sur OK pour continuer:

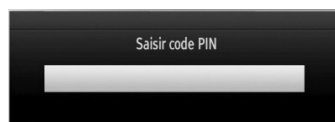

Pour afficher les options du menu de verrouillage, saisissez le code PIN. Par défaut, ce code est réglé en usine à **0000**. Une fois le code approprié saisi, le menu Réglage parental s'affichera:



Fonctionnement du menu Réglage parental (*)

- Sélectionnez une rubrique en utilisant le bouton "▼" ou "▲".
- Utilisez le bouton "◀" ou "▶" sélectionner une rubrique.
- Appuyez sur la touche **OK** pour afficher plus options.

(*) Si vous définissez l'option Pays sur RU lors de la première installation, les options Verrouillage maturité et Verrouillage parental ne seront pas visibles. Cette option est disponible uniquement pour les pays de l'UE.

Verrouillage Menu: L'option Verrouillage Menu active ou désactive l'accès au menu. Vous pouvez désactiver l'accès au menu d'installation ou tout le système de menu.

Verrouillage Maturité: Après installation, cette option recherche l'information relative aux émissions parentales et si ce niveau parental a été inactivé, l'accès à la diffusion n'est pas activé.

Verrouillage parental: Lorsque l'option Verrouillage Parental est sélectionnée, le téléviseur peut uniquement être contrôlé à l'aide de la télécommande. Dans ce cas, les boutons du panneau de contrôle ne fonctionneront pas, en dehors du bouton Veille/Marche. Lorsque le verrouillage enfants est activé, vous pouvez faire passer le téléviseur en mode Veille en appuyant sur le bouton Veille/Marche. Pour allumer le téléviseur à nouveau, il vous faut utiliser la télécommande. Ainsi, si l'un de ces boutons est pressé, "**Verrouillage parental activé**" s'affiche à l'écran lorsque la fenêtre de menu n'est pas visible.

Paramétrage du code PIN: Définit un nouveau code PIN. Utilisez les boutons numériques pour saisir un nouveau mot de passe. Vous aurez à saisir votre nouveau mot de passe pour une deuxième fois afin de le confirmer.

IMPORTANT: Le code PIN d'usine par défaut est **0000**. Si vous le modifiez, assurez-vous de le noter et de le conserver en lieu sûr.

Minuteries

Pour afficher le menu Minuteries, appuyez sur la touche **MENU** et sélectionnez l'icône Paramètres grâce à la touche "◀" ou "▶". Appuyez sur **OK** pour afficher le menu Paramètres. Utilisez le bouton "▼" ou "▲" pour sélectionner l'option Minuteries et appuyez sur **OK** pour continuer:

Réglage de la minuterie sommeil

Ce réglage sert à paramétrer le téléviseur de sorte qu'il s'éteigne après un certain temps.

- Sélectionnez l'option Minuterie Sommeil à l'aide du bouton "▼" ou "▲".
- Utilisez le bouton "◀" ou "▶" pour régler. Le minuteur peut être programmé entre **Désactivé** et **2:00** heures (120 minutes) par intervalle de 30 minutes.

Réglages des minuteries de programmes

Vous pouvez régler les minuteries de programme pour un programme précis à l'aide de cette option.

Appuyez sur le bouton "▼" pour régler les minuteries sur un événement. Les boutons de fonction de la minuterie du programme TV apparaîtront à l'écran.

Ajout d'une minuterie

- Pour ajouter un minuteur, pressez le bouton **JAUNE** sur la télécommande. Le menu suivant apparaît à l'écran:

Chaîne: Change la chaîne en utilisant "◀" ou "▶".

Type de minuterie: Cette fonction n'est pas disponible pour réglage.

Date: Saisissez une date en appuyant sur les touches numériques.

Démarrage: Saisissez une heure de démarrage en appuyant sur les touches numériques.

Fin: Saisissez une heure de fin en appuyant sur les touches numériques.

Durée: Affiche la durée entre l'heure de démarrage et l'heure de fin.

Répétition: Règle une minuterie suivant les options ci-après : Une fois, Quotidien, ou Hebdomadaire. Utilisez le bouton "◀" ou "▶" pour sélectionner une option.

Modifier / Supprimer: Règle les paramètres parentaux sur les minuteries.

- Appuyez sur le bouton **VERT** pour mémoriser la minuterie. Appuyez sur la touche **ROUGE** pour annuler.

Modification d'une minuterie

- Sélectionnez la minuterie à modifier en appuyant sur le bouton "▼" ou "▲".
- Appuyez sur la touche **VERTE**. L'écran Modifier minuterie s'affichera.
- Une fois la modification terminée, appuyez sur le bouton **VERT** pour mémoriser. Vous pouvez appuyez sur la touche "**MENU**" pour annuler.

Suppression d'une minuterie

- Sélectionnez la minuterie à supprimer en appuyant sur le bouton "▼" ou "▲".
- Appuyez sur le bouton **ROUGE**.
- Sélectionnez **OUI** en utilisant les boutons "◀" ou "▶" pour supprimer la minuterie. Sélectionnez **NON** pour annuler.

Configurer le réglage Date/Heure

Sélectionnez **Date/Heure** dans le menu Réglages pour configurer les réglages Date/Heure. Pressez le bouton **OK**.



- Utilisez le bouton "▼" ou "▲" pour sélectionner **Date/Heure**.

Les options Date, Heure, Mode de réglage heure et Fuseau horaire seront disponibles.

Utilisez la touche "▲" ou "▼" pour mettre le mode Paramètre heure en surbrillance. Le mode Paramètre heure est défini à l'aide de la touche "◀" ou "▶". Il peut être paramétré sur AUTO ou MANUEL.

Lorsque AUTO est sélectionné, les options Heure et Fuseau horaire ne seront pas disponibles pour être réglées. Si l'option MANUELLE est sélectionnée, le fuseau horaire peut en pâtir:

- En appuyant sur le bouton "▲" ou "▼", vous sélectionnez l'option « Fuseau horaire ».

Utilisez les boutons "◀" ou "▶" pour changer le fuseau horaire entre GMT-12 et GMT+12. L'heure qui s'affiche au-dessus de la liste de menu changera selon le fuseau horaire sélectionné.

- Les modifications sont mémorisées automatiquement. Appuyez sur "**MENU**" pour quitter.

Configuration des paramètres source

Vous pouvez activer ou désactiver les options source sélectionnées. Le téléviseur ne basculera pas vers les options de source désactivées quand vous appuyez sur le bouton "**SOURCE**".



- Sélectionnez **Sources** dans le menu Réglages et appuyez sur le bouton **OK**.
- Pressez le bouton "▼" ou "▲" pour sélectionner une source.
- Utilisez le bouton "◀" ou "▶" pour activer ou désactiver une source sélectionnée. Les modifications sont mémorisées automatiquement.

Configuration des paramètres du satellite

Sélectionnez **Paramètres du satellite** dans le menu Paramètres pour configurer les paramètres du satellite. Pressez le bouton **OK**.



Liste des satellites: Pour afficher la liste des satellites disponibles, veuillez sélectionner l'option Liste des satellites à partir du menu Paramètres du satellite. Si vous souhaitez ajouter de nouvelles informations relatives au satellite, veuillez appuyez sur le bouton **JAUNE**. Si vous voulez changer le nom du satellite, veuillez utiliser les touches de navigation. Pour supprimer un satellite de la liste, appuyez sur la touche **BLEUE** ou appuyez sur **OK** pour modifier.

Installation d'antenne: Dans cette section, vous pouvez modifier les paramètres de l'antenne et rechercher des satellites pour de nouvelles chaînes. **SatcoDX :** Vous pouvez faire fonctionner SatcoDX à l'aide des réglages du satellite. Dans le menu SatcoDX, vous avez deux options relatives à la fonction satcodx :



Vous avez la possibilité de télécharger ou de charger les données satcoDX. Pour exécuter ces tâches prises en charge pour la fonction satcodx, vous devez au préalable brancher un périphérique USB au téléviseur.

Vous serez en mesure de charger les services en cours ainsi que les satellites et transpondeurs y relatifs dans le téléviseur, vers un périphérique USB contenant un fichier nommé "mb70_sdx.sdx".

En plus de la fonction de chargement, vous pourrez télécharger l'un des fichiers satcodx enregistrés dans le périphérique USB, vers le téléviseur. Une fois l'option de téléchargement sélectionnée, une liste de fichiers satcodx mémorisés dans le périphérique USB s'affiche comme suit.

Lorsque vous sélectionnez l'un de ces fichiers satcodx, tous les services et satellites y relatifs, ainsi que les transpondeurs contenus dans le fichier sélectionné seront mémorisés dans le téléviseur. S'il existe des services terrestres, par câble et/ou analogiques, ceux-ci seront conservés et seuls les services satellitaires seront supprimés.

Vérifiez ensuite vos paramètres d'antenne et procédez à des changements si nécessaires. Un message d'erreur indiquant "Aucun signal" peut s'afficher si les paramètres d'antenne ne sont pas bien configurés.

Configuration des paramètres réseau

Remarque: Les paramètres réseau de votre téléviseur comprennent des options de connexion avec fil et sans fil. Cependant, si votre téléviseur n'a pas de dongle USB Wi-Fi, vous ne pouvez pas utiliser une connexion sans fil. Si vous essayez d'effectuer une connexion sans fil alors que votre téléviseur n'a pas de dongle USB Wi-Fi, une fenêtre d'avertissement s'affichera et votre téléviseur ne trouvera pas d'adresse IP. Essayez de connecter le câble LAN après cela et votre téléviseur trouvera une adresse IP.

Configuration des paramètres des périphériques câblés

Dans la fenêtre des paramètres réseau, vous pouvez définir le type de réseau du téléviseur, qui connecte le téléviseur à Internet. Si vous souhaitez connecter le téléviseur via L'ENTREE ETHERNET, sélectionnez la configuration avec fil comme type de réseau.

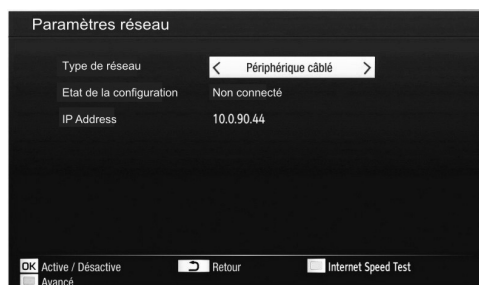

Réglage de type de réseau

Vous pouvez sélectionner le type de réseau avec fil ou sans fil, selon la connexion active sur le téléviseur. Sélectionnez le type avec fil si vous avez connecté le téléviseur à un câble LAN. Sélectionnez la connexion sans fil si vous connectez via le dongle USB sans fil.

Réglage du statut de la configuration

Cette section affiche l'état de la connexion. Sélectionnez Connecté si vous souhaitez activer la connexion avec fil ou sans fil. Sélectionnez Non connecté pour quitter une connexion active.

Adresse IP

S'il y a une connexion active, l'adresse IP sera affichée dans cette section. Si vous souhaitez configurer les préférences de l'adresse IP, appuyez sur la touche VERTE et passer en mode avancé.

Configuration des paramètres de réseau câblé en mode avancé

Lorsque vous aurez appuyé sur la touche VERTE, le mode Avancé sera disponible. En mode Avancé, appuyez sur la touche ROUGE pour modifier les réglages. À la fin, appuyez sur OK pour mémoriser. Appuyez sur RETOUR/PRÉCÉDENT pour annuler.

Configuration des autres réglages

Pour afficher les préférences de configuration générale, sélectionnez **Autres réglages** dans le menu Réglages et appuyez sur le bouton **OK**.



Fonctionnement

- Appuyez sur le bouton "▼" ou "▲" pour sélectionner une option.
- Utilisez le bouton "◀" ou "▶" pour sélectionner une option.
- Appuyez sur **OK** pour afficher un sous-menu.

Temporisation du menu : Change la durée de temporisation des écrans de menu.

Antenne Active: Cette fonction active ou désactive l'utilisation d'antennes actives. Lorsque l'option d'alimentation d'antenne est activée, +5V sont transmis à la sortie d'antenne.

IMPORTANT: La puissance d'antenne doit être réglée sur Off (Désactivé) lorsqu'une antenne standard est utilisée au lieu de l'antenne active.

Balayage des chaînes cryptées: Lorsque ce paramètre est activé, le processus de recherche localisera également les chaînes cryptées. Si le réglage est paramétré sur **Désactivé**, les chaînes cryptées ne seront pas localisées en recherche automatique ou manuelle.

Fond bleu: Active ou désactive le système du fond bleu quand le signal est faible ou absent.

Mise à jour du logicielle: Pour vous assurer que votre téléviseur dispose en permanence des dernières informations de mise à niveau, vous pouvez utiliser ce réglage. Pour un bon fonctionnement, veuillez vous assurer que le téléviseur est réglé en mode de veille.



Vous pouvez activer ou désactiver la mise à jour automatique en réglant l'option **Recherche automatique**.

Vous pouvez sélectionner le satellite, qui sert à la mise à jour du processus en définissant l'option **Edit Upgrade for Satellite**.



Vous pouvez procéder à une recherche manuelle de nouveaux logiciels en sélectionnant l'option **Recherche de mises à jour**.

Version de L'application: affiche la version de l'application en cours.

Malentendant: Si le diffuseur active un quelconque signal particulier concernant le son, vous pouvez activer ce paramètre afin de recevoir de tels signaux.

Description Audio: La description audio renvoie à une piste de narration supplémentaire réservée aux déficients visuels et malentendants. Le narrateur de la description accompagne la présentation, décrivant ainsi ce qui se passe à l'écran pendant les pauses naturelles (et parfois pendant les dialogues, s'il le juge nécessaire). Vous ne pouvez utiliser cette option que si le diffuseur la prend en charge.

Mise hors tension automatique du téléviseur: Vous pouvez définir la valeur de temporisation de l'option de mise hors tension automatique du téléviseur. Après avoir atteint la valeur de temporisation, si le téléviseur ne fonctionne pas suivant l'heure sélectionnée, il s'éteindra.

Recherche en mode veille: Utilisez les touches "▼" ou "▲" pour sélectionner « Recherche en mode de veille » et appuyez sur le bouton "◀" ou "▶" pour activer ou désactiver. Si vous passez de l'option Recherche en mode de veille à l'option Arrêt, cette fonction ne sera pas disponible. Pour utiliser la recherche en mode de Veille, veuillez vous assurer de l'activer.

Touche Biss: Le Biss est un système de codage de signal par satellite utilisé pour certaines émissions. Si vous voulez activer la clé BISS pour une émission, vous pouvez utiliser le réglage de la clé Biss situé dans le menu Autres paramètres. Sélectionnez la clé Biss et appuyez sur OK afin d'activer les clés pour l'émission souhaitée.

Autres Fonctions

Affichage des informations TV: Les informations relatives au numéro du programme, nom du programme, indicateur de son, heure, télétexte, type de chaîne, et résolution sont affichées à l'écran quand un nouveau programme est saisi ou lorsque le bouton "INFO" est pressé.

Fonction Muet: Appuyez sur le bouton "Muet" pour désactiver le son. L'indicateur Muet s'affiche dans la partie supérieure de l'écran. Pour annuler la coupure du son, il existe deux alternatives ; la première consiste à appuyer sur le bouton "Muet" et la seconde revient à augmenter le niveau de volume.

Sélection du mode image: En pressant le bouton PRESETS, vous pouvez modifier les paramètres du Mode Image selon vos besoins. Les options disponibles sont Dynamique, Naturel, Cinéma et Jeu.

Affichage des sous-titres: Vous pouvez activer les sous-titres en appuyant sur la touche SUBTITLE de la télécommande. Appuyez à nouveau sur le bouton SUBTITLE pour désactiver la fonction sous-titre.

Si l'option "Sous-titre" est activée, le fait d'appuyer sur la touche "Muet" amène le message d'avertissement ci-après à s'afficher à l'écran (** au RU uniquement)

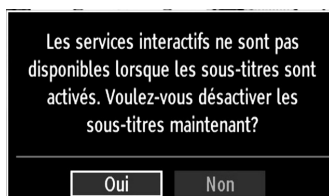

Télétexte

Le télétexte transmet des informations portant sur l'actualité, le sport et la météo sur votre téléviseur. Notez que si le signal se dégrade, par exemple dans des conditions météorologiques mauvaises ou défavorables, certaines erreurs textuelles peuvent se produire ou le mode télétexte peut être interrompu.



Les **boutons de fonction télétexte** sont listés ci-dessous:

"" **Télétexte / Mix** : Active le mode télétexte lorsque vous l'appuyez une fois. Appuyez une nouvelle fois pour mettre l'écran du télétexte au-dessus du programme (mélange). Si vous appuyez à nouveau, vous quitterez le mode télétexte.

"EXIT" - **Sommaire**: Sélectionne la page d'index du télétexte.

"INFO" **Révéler**: Révèle les informations cachées (par ex. solutions de jeux).



"OK" **Retenir**: Retient une page de texte au moment opportun. Appuyez à nouveau pour reprendre.

""/"" **Pages de sous-code**: Sélectionne les pages de signaux d'affichage quand le télétexte est activé.

P+ / P- et numéros de 0 à 9 : Appuyez pour sélectionner une page.

Remarque: La plupart des stations TV utilisent le code 100 pour leurs pages d'index.

Touches de couleur (ROUGE/VERTE/JAUNE/BLEUE)

Votre TV prend en charge les systèmes FASTEXT et TOP text. Lorsque ces systèmes sont disponibles, les pages sont divisées en groupes ou en sujets. Lorsque le système FASTEXT est disponible, certaines sections d'une page de télétexte prennent un code de couleur et peuvent être sélectionnées en appuyant sur les boutons colorés. Appuyez sur un bouton de couleur correspondant à vos besoins. Les textes colorés apparaîtront, indiquant quels boutons colorés utiliser lorsque la transmission TOP text est présente. Les touches "" ou "" solliciteront la page suivante et précédente respectivement.

Conseils

Entretien de l'écran: Nettoyez l'écran avec un chiffon doux et sec. N'utilisez pas de solvants abrasifs parce qu'ils peuvent endommager la couche de revêtement de l'écran du téléviseur. Pour votre sécurité, débranchez la prise d'alimentation lors du nettoyage du poste. Quand vous déplacez le téléviseur, tenez-le de façon appropriée par le bas.

Persistance d'image: Veuillez noter qu'une incrustation peut se produire en affichant une image persistante. La persistance d'image d'un téléviseur LCD peut disparaître après quelque temps. Essayez d'éteindre le téléviseur pendant un moment.

Pour éviter qu'une telle situation ne se produise, ne laissez pas l'écran en image fixe pendant longtemps.

Pas d'alimentation: Si votre téléviseur n'est pas alimenté, veuillez vérifier le câble d'alimentation principal et le branchement du câble d'alimentation à la prise secteur.

Mauvaise image: Avez-vous sélectionné le système de TV approprié ? Est-ce que votre téléviseur ou votre antenne sont très proches d'un appareil audio qui n'est pas branché à la terre ou d'une lumière au néon, etc. ? Des montagnes ou de hauts bâtiments peuvent être à l'origine des images doubles et des images fantômes. Parfois, vous pouvez améliorer la qualité de l'image en changeant la direction de l'antenne. Est-ce que l'image ou le télétexte sont méconnaissables ? Vérifiez si vous avez introduit la fréquence appropriée. Veuillez régler à nouveau les chaînes. La qualité d'image peut se dégrader lorsque deux périphériques sont connectés au téléviseur en même temps. Dans un tel cas, déconnectez l'un des périphériques.

Pas d'image: Est-ce que l'antenne est correctement branchée ? Est-ce que les prises sont correctement branchées à la prise d'antenne ? Est-ce que le câble d'antenne est endommagé ? Les fiches appropriées sont-elles utilisées pour brancher l'antenne ? En cas d'incertitudes, veuillez contacter votre fournisseur. Aucune image signifie que votre téléviseur ne reçoit aucune transmission. Avez-vous appuyé sur les boutons appropriés de la télécommande ? Essayez une nouvelle fois. Assurez-vous également que la bonne source d'entrée a été sélectionnée.

Son: Vous ne pouvez entendre aucun son. Avez-vous coupé le son en appuyant sur le bouton  ? Le son sort d'un seul haut-parleur. Est-ce que la balance est à l'extrémité d'une direction ? Consultez le **menu Son**.

Télécommande: Votre téléviseur ne répond pas à la télécommande. Les piles sont probablement épuisées. Si oui, vous pouvez utiliser les boutons du téléviseur.

Sources d'entrée: Si vous ne pouvez sélectionner aucune source d'entrée, il est possible qu'aucun périphérique ne soit connecté. Vérifiez les câbles AV et les branchements si vous avez essayé de brancher un appareil.

Annexe A : PORTAIL INTERNET

Vous pouvez accéder au mode PORTAIL grâce à votre téléviseur. Pour ce faire, une connexion internet active est nécessaire. Suivez les étapes relatives au branchement à une section réseau câblé/sans fil (en option) pour connecter votre téléviseur à internet. Une fois la connexion établie, vous pouvez sélectionner ou afficher les options du portail.

Remarque : Pour un affichage de qualité supérieure, une connexion internet à large bande est nécessaire. Veillez à ce que la connexion internet ait été effectuée correctement. Vous devez correctement définir les informations relatives au Pays et à la Langue au cours de la première installation pour un fonctionnement sans faille du portail internet.

Appuyez sur le bouton " " de la télécommande pour afficher les options de l'application du portail. Les options de l'application s'afficheront comme suit : Le contenu des applications disponibles peut changer en fonction du fournisseur du contenu de l'application.

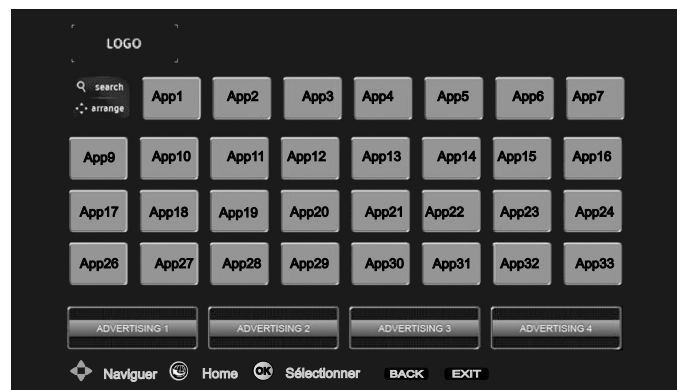

Sélectionnez un lien ou une application en vous servant des touches Gauche et Droite ou Précédent ou Suivant et appuyez sur la touche OK pour activer.

- Utilisez les touches Précédent/Suivant et Gauche/Droite pour passer d'un élément de l'écran du portail à un autre.
- Appuyez sur la touche **OK** pour confirmer votre sélection.
- Appuyez sur **BACK** pour revenir à l'écran précédent.
- Appuyez sur **EXIT** pour quitter le mode du portail Internet.

Remarque : Il est possible que des problèmes liés à l'application soient causés par le contenu fourni par le prestataire de service.

Annexe B : Modes d'affichage typiques d'une entrée de PC

L'écran dispose d'une résolution maximale de 1366 x 768. Le tableau suivant illustre certains modes d'affichage vidéo typiques. Votre téléviseur ne peut pas prendre en charge différentes résolutions. Les modes de résolution pris en charge figurent sur la liste ci-dessous. Si vous faites passer votre PC à un mode non pris en charge, un message d'avertissement apparaît à l'écran.

| Index | Résolution | Fréquence |
|-------|--------------------|-----------|
| 1 | 640x480p - VGA | 59 |
| 2 | 640x480p - VGA | 72 |
| 3 | 640x480p - VGA | 75 |
| 4 | 640x480p - VGA | 85 |
| 5 | 800x600p - SVGA | 56 |
| 6 | 800x600p - SVGA | 60 |
| 7 | 800x600p - SVGA | 72 |
| 8 | 800x600p - SVGA | 75 |
| 9 | 800x600p - SVGA | 85 |
| 10 | 1024x768p - XGA | 60 |
| 11 | 1024x768p - XGA | 60 |
| 12 | 1024x768p - XGA | 66 |
| 13 | 1024x768p - XGA | 70 |
| 14 | 1024x768p - XGA | 75 |
| 15 | 1024x768p - XGA | 84 |
| 16 | 1152x864p | 75 |
| 17 | 1280x1024p - SXGA | 75 |
| 18 | 1280x1024p - SXGA | 85 |
| 19 | 1280x1024p - SXGA | 60 |
| 20 | 1280x768p - WXGA | 59 |
| 21 | 1280x768p - WXGA | 59 |
| 22 | 1280x768p - WXGA | 74 |
| 23 | 1280x768p - WXGA | 84 |
| 24 | 1280x960 - WXGA | 60 |
| 25 | 1280x960p - WXGA | 85 |
| 26 | 1360x768p - WXGA | 60 |
| 27 | 1360x768p - WXGA | 60 |
| 28 | 1400x1050p - SXGA+ | 74 |
| 29 | 1600x1200p - UXGA | 60 |
| 30 | 1920x1080p | 59 |

Annexe C : Compatibilité des signaux AV et HDMI (types de signal d'entrée)

| Source | Signaux pris en charge | | Disponible |
|-----------------|----------------------------------|-------|------------|
| EXT-1 (SCART 1) | PAL 50/60 | | O |
| | NTSC 60 | | O |
| | RGB 50 | | O |
| | RGB 60 | | O |
| EXT-2 (SCART-2) | PAL 50/60 | | O |
| | NTSC 60 | | O |
| | RGB 50 | | X |
| SIDE AV | RGB 60 | | X |
| | PAL 50/60 | | O |
| YPbPr | NTSC 60 | | O |
| | 480I | 60Hz | O |
| | 480P | 60Hz | O |
| | 576I | 50Hz | O |
| | 576P | 50Hz | O |
| | 720P | 50Hz | O |
| | 720P | 60Hz | O |
| | 1080I | 50Hz | O |
| | 1080I | 60Hz | O |
| | 1080P | 50Hz | O |
| | 1080P | 60Hz | O |
| | HDMI1 HDMI2 HDMI3 HDMI4 | 1080P | 60Hz |
| 480I | | 60Hz | O |
| 480P | | 60Hz | O |
| 576I | | 50Hz | O |
| 576P | | 50Hz | O |
| 720P | | 50Hz | O |
| 720P | | 60Hz | O |
| 1080I | | 50Hz | O |
| 1080I | | 60Hz | O |
| 1080P | | 50Hz | O |
| 1080P | 60Hz | O | |
| | 1080P | 24Hz | O |

(X: Non disponible, O: Disponible)

Dans certains cas, un signal sur l'écran du téléviseur LCD peut ne pas s'afficher correctement. Le problème peut être une incompatibilité avec les normes de l'équipement source (DVD, décodeur, etc.). Si vous rencontrez un tel problème, veuillez contacter votre fournisseur et le fabricant de l'appareil source.



Annexe D: Résolutions DVI prises en charge

Reportez-vous aux résolutions suivantes au moment de raccorder les connecteurs à votre téléviseur à l'aide des câbles DVI (non fournis).

| | 24Hz | 25Hz | 30Hz | 50Hz | 60Hz |
|-------|-------------------------------------|-------------------------------------|-------------------------------------|-------------------------------------|-------------------------------------|
| 480i | | | | | <input checked="" type="checkbox"/> |
| 480p | | | | | <input checked="" type="checkbox"/> |
| 576i | | | | <input checked="" type="checkbox"/> | |
| 576p | | | | <input checked="" type="checkbox"/> | |
| 720p | | | | <input checked="" type="checkbox"/> | <input checked="" type="checkbox"/> |
| 1080i | | | | <input checked="" type="checkbox"/> | <input checked="" type="checkbox"/> |
| 1080p | <input checked="" type="checkbox"/> | <input checked="" type="checkbox"/> | <input checked="" type="checkbox"/> | <input checked="" type="checkbox"/> | <input checked="" type="checkbox"/> |

Annexe E : Formats de fichier pris en charge pour le mode USB

| Lecteurs pris en charge | | | |
|----------------------------|----------------------|-----------------------|-----------------------|
| Lecteur | Stream | Décodeur vidéo (MSVD) | Décodeur audio (MSAD) |
| Audio | MP3 | Aucun | MP3 |
| Audio | WAV/AIFF | Aucun-- | LPCM |
| Windows Media (Facultatif) | WMA / ASF | VC1 | WMA |
| MPEG1 Program Stream | MPEG-1 | MPEG1 | MP3, AC-3 et PCM |
| MPEG2 Program Stream | MPEG-2 | MPEG2 | MP3, AC-3 et PCM |
| MPEG4 | MPEG-4/H264 dans MP4 | H264 et MPEG4 | AAC |
| AVI | XVID | MPEG4vbn | MP3, AC-3 et PCM |
| MKV | MKV | H264 et VC-1 | MP3-AC-3,AAC |

| Lecteur | Stream | Décodeur vidéo - audio (MSAD - MSVD) | Max. résolution |
|---------|--------|--------------------------------------|--|
| PHOTO | JPG | Baseline JPEG Progressive JPEG | LxH = 14592x12288 Jusqu'à 4 megapixel |

Remarque: Les formats de fichiers DLNA pris en charge sont les mêmes que ceux du mode USB.



Annexe F: Mise à jour du logiciel

- Votre téléviseur a la possibilité de rechercher et d'effectuer la mise à jour de nouveaux logiciels sur les chaînes de télévision.
- Pour rechercher les chaînes de diffusion, le téléviseur cherche les chaînes disponibles mémorisées dans vos paramètres. Avant toute recherche de mise à jour de logiciel donc, il est conseillé d'effectuer une recherche automatique et d'effectuer la mise à jour de toutes les chaînes disponibles.

1) Recherche de mise à jour de logiciels à travers l'interface utilisateur

- Il est possible d'effectuer une recherche manuelle pour vérifier si une nouvelle mise à jour de logiciel est disponible pour votre téléviseur.
- Parcourez simplement le menu principal. Choisissez **Paramètres** et sélectionnez le menu **Autres paramètres**. Dans le menu **Autres paramètres**, sélectionnez l'élément **Mise à jour de logiciel** et appuyez sur le bouton **OK** pour ouvrir le menu **Options de mise à jour**.
- Dans le menu **Options de mise à jour**, sélectionnez l'élément **Rechercher les mises à jour** et appuyez sur le bouton **OK**.
- Si une mise à jour est disponible, il commence à la télécharger. Une barre de progression indique le temps de téléchargement restant. Lorsque le téléchargement est effectué avec succès, un message s'affiche et vous invite à redémarrer pour activer le nouveau logiciel. Appuyez sur **OK** pour poursuivre l'opération de redémarrage.

2) Recherche en arrière-plan et mode de mise à jour

- Lorsque votre poste de télévision est connecté à Internet, il recherche d'importantes mises à jour de logiciels en arrière-plan. S'il en trouve une, il le télécharge en toute discrétion. Lorsque le téléchargement est effectué avec succès, un message s'affiche et vous invite à redémarrer pour activer le nouveau logiciel. Appuyez sur **OK** pour poursuivre l'opération de redémarrage.

3) Recherche à 3 :00 H et mode de mise à jour

- Si l'option **Recherche automatique** du menu **Options de mise à jour** est active, le téléviseur se met automatiquement en marche à 3 heures du matin et lance la recherche de chaînes de diffusion pour la mise à jour du nouveau logiciel. Si un nouveau logiciel est trouvé et téléchargé avec succès, le téléviseur commence à fonctionner avec la nouvelle version du logiciel au prochain démarrage.

Remarque relative au redémarrage: *Le redémarrage est la dernière étape du processus de mise à jour d'un logiciel lorsque le téléchargement de celui-ci a été effectué avec succès. Pendant le redémarrage, le téléviseur réalise des initialisations finales. Pendant l'opération de redémarrage, le panneau d'alimentation se ferme et le LED avant le signale par un clignotement. Environ 5 minutes plus tard, le téléviseur redémarre avec un nouveau logiciel activé.*

- Si celui-ci ne démarre pas après 10 minutes, débranchez-le, patientez 10 autres minutes, puis branchez-le à nouveau. Il devrait s'ouvrir en toute sécurité, doté d'un nouveau logiciel. Si le téléviseur ne se remet toujours pas en marche, veuillez encore débrancher et brancher un certain nombre de fois encore. Si votre appareil ne parvient toujours pas à fonctionner, veuillez contacter le service d'assistance à la clientèle pour obtenir de l'aide.

Attention : *Évitez de débrancher le téléviseur lorsque le voyant LED clignote pendant le redémarrage. Si vous le faites, votre téléviseur peut ne plus fonctionner correctement et vous aurez à le confier à un technicien agréé uniquement.*

Mise à jour manuelle du logiciel

Veillez à ce que le câble Ethernet soit branché à votre téléviseur. Si c'est déjà le cas, assurez-vous que le téléviseur reçoit le signal.

Menu -> Paramètres -> Paramètres réseau -> Statut de la Configuration -> Connecté

Allez dans l'onglet « Settings » (Paramètres) à partir du menu principal et sélectionnez « Other Settings » (Autres réglages) Sélectionnez l'option Software Upgrade (mise à jour du logiciel) et appuyez sur OK. Sélectionnez Scan (Rechercher) pour effectuer la mise à jour et appuyez sur la touche OK.

Un écran OSD affichant la barre de progression sera visible sous le titre Software upgrade.

Un message d'avertissement s'affichera à l'écran pour vous prévenir du redémarrage du téléviseur. Appuyez sur le bouton OK pour finaliser le processus de mise à jour et redémarrer le téléviseur.

Annexe G: Système HbbTV

La norme HbbTV (Hybrid Broadcast Broadband TV) est à la fois un standard industriel et une initiative de promotion d'harmonisation de la diffusion de la télévision et de l'accès internet dans la fourniture de programme au consommateur final à travers les télévisions connectées et les set-top boxes. Parmi les services fournis par la HbbTV, on peut citer, entre autres : les chaînes de télédiffusion traditionnelles, la vidéo à la demande, l'EPG, la publicité interactive, la personnalisation, les jeux, le réseau social, ainsi que les autres applications multimédias.

Les applications HbbTV sont disponibles sur les chaînes où elles sont signalées par le diffuseur (pour l'instant, différentes chaînes sur Astra diffusent les applications HbbTV). Le diffuseur marque une application en tant que « autostart » (démarrage automatique) et celui-ci est automatiquement lancé par la plateforme. Les applications autostart sont généralement lancées avec une petite icône rouge pour signaler à l'utilisateur qu'il existe une application HbbTV sur cette chaîne (la forme et l'emplacement du bouton rouge dépend de l'application). Le bouton rouge s'affiche pendant quelques temps, et peut disparaître par la suite. L'utilisateur doit alors appuyer sur le bouton rouge pour ouvrir la page de l'application. Une fois la page ouverte, l'utilisateur peut retourner vers l'icône initial du bouton rouge en y appuyant à nouveau. L'utilisateur peut basculer entre le mode de l'icône du bouton rouge et le mode UI intégral de l'application en appuyant sur le bouton rouge. Il convient de signaler que la capacité d'utilisation du bouton rouge est assurée par l'application et certaines autres applications peuvent se comporter différemment.



Schéma x : Service avec application au bouton rouge (spécification HbbTv)

Si l'utilisateur passe d'une chaîne à une autre alors que l'application HbbTV est active (en mode icône du bouton rouge ou en mode UI intégral), les scénarios ci-après peuvent se produire.

- L'application peut continuer à s'exécuter.
- L'application peut être interrompue.
- L'application peut être interrompue et une autre application du bouton rouge de démarrage automatique peut être lancée.

HbbTV permet aux applications d'être récupérées depuis la bande large ou la diffusion. Le diffuseur peut activer l'une des deux options ou les deux à la fois. Si la plateforme n'est pas dotée d'une connexion large bande opérationnelle, elle peut toujours lancer des applications transmises sur la diffusion.

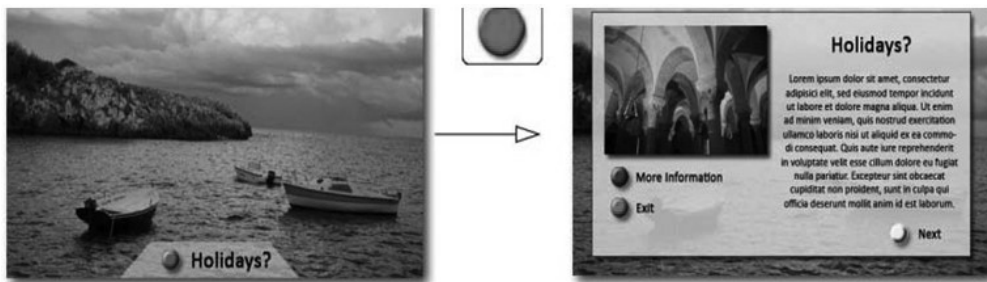
Les applications du bouton rouge autostart donnent généralement des liens vers d'autres applications. En voici un exemple. L'utilisateur peut alors basculer vers d'autres applications en utilisant les liens fournis. Les applications doivent donner un moyen de mettre un terme à leur exécution. Habituellement, le bouton 0 est utilisé à cet effet.

Schéma a: ARD application de la barre de démarrage



a

b

Schéma b : L'application ARD EPG, la vidéo de diffusion est indiquée dans le coin inférieur gauche ; elle peut être interrompue en appuyant sur le bouton 0.

Les applications HbbTv utilisent les touches de la télécommande pour interagir avec l'utilisateur. Lorsqu'une application HbbTv est lancée, le contrôle de certaines touches revient à l'application. À titre d'exemple, la sélection des chaînes numériques peut ne pas fonctionner sur une application télétexte où les chiffres indiquent les pages de télétexte.

HbbTv appelle une capacité de streaming AV sur la plateforme. De nombreuses applications existent qui fournissent des services de rattrapage et de VOD (vidéo à la demande). L'utilisateur peut utiliser les touches Lire, Suspendre, Arrêter, et Transférer de la télécommande pour manipuler le contenu AV.

Annexe H: Installation de Nero MediaHome

Pour installer Nero MediaHome, veuillez procéder comme suit:

Remarque: Pour utiliser la fonctionnalité DLNA, ce logiciel doit être installé sur votre ordinateur.

1. Insérez le disque d'installation de Nero MediaHome dans votre lecteur de disque optique
- L'écran MultiInstaller de Nero s'ouvre automatiquement et présente un bouton pour vous permettre de lancer le processus d'installation.
- Si la fenêtre ci-dessous ne s'affiche pas automatiquement, cliquez deux fois sur le fichier SetupX qui se trouve sur le disque d'installation de Nero MediaHome

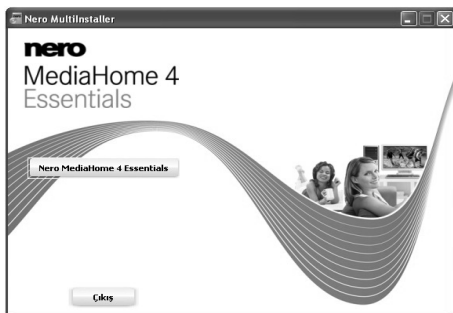

2. Cliquez sur le bouton Nero MediaHome Essentials pour lancer le processus d'installation
- L'assistant d'installation de Nero MediaHome s'affiche.
- Si nécessaire, changez la langue d'installation dans le menu de sélection approprié avant de poursuivre.

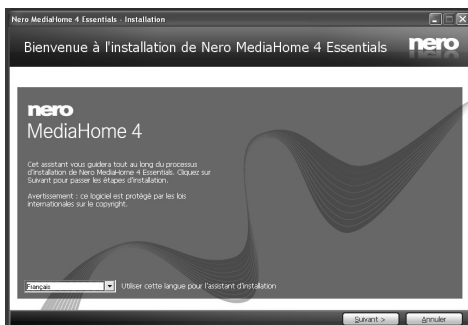

3. Cliquez sur le bouton Next (Suivant).
- La série intégrée s'affiche.
- Veuillez ne pas la changer.

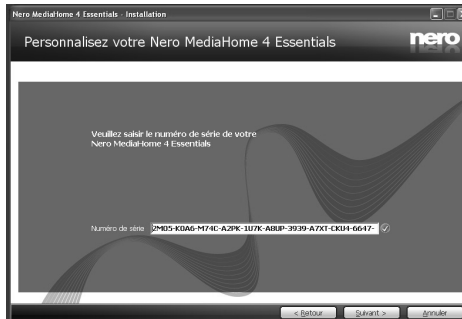

4. Cliquez sur le bouton Next (Suivant).
- L'écran Conditions de licence (EULA) s'affiche.

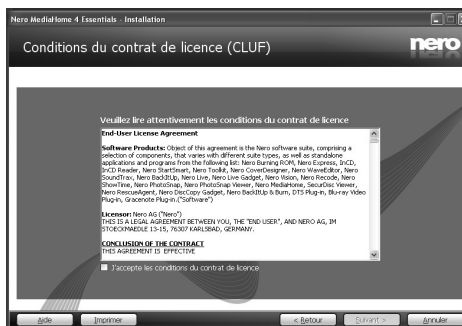

5. Veuillez lire attentivement l'accord de licence et sélectionner la case à cocher appropriée si vous acceptez les termes de l'accord. Si vous n'acceptez pas les termes de l'accord, il vous sera impossible d'installer le CD.
6. Cliquez sur le bouton Next (Suivant).
- L'écran « Select Installation Type » (Sélectionner le type d'installation) s'affiche.

Vous avez le choix entre « Typical » (Installation recommandée), ou Custom (Personnalisée). L'installation personnalisée vous permet de déterminer les langues à installer et de choisir le chemin d'installation.



7. Utilisez l'installation recommandée et cliquez sur le bouton Next (Suivant).

- L'écran Prerequisites (Prérequis) s'affiche.

L'assistant d'installation de Nero MediaHome vérifie la disponibilité du logiciel tiers requis sur votre PC. Si des applications manquent à l'appel, celles-ci s'affichent et doivent être installées avant la suite du processus.



8. Cliquez sur le bouton « Install » (Installer).

- Dès que tous les prérequis sont installés, le bouton Install passe au bouton Next (Suivant).

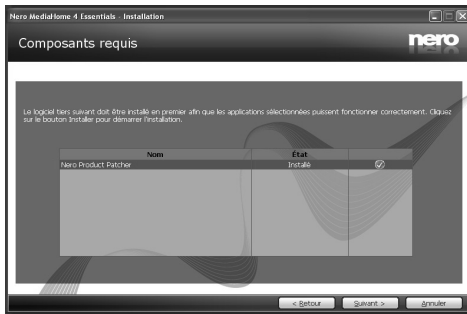

9. Cliquez sur le bouton Next (Suivant).

- L'écran Ready to Start Installation Process (processus d'installation prêt à démarrer) s'affiche, l'installation commence et se termine automatiquement. Une barre de progression vous informe de l'évolution du processus d'installation.

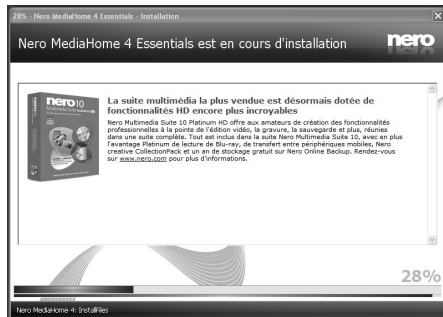

10. Fin de l'installation.

L'écran Help us to Enhance Nero Software (Aidez nous à améliorer le logiciel Nero) s'affiche. Pour améliorer la qualité de nos services, Nero recueille des données anonymes afin de déterminer les options utilisées et, le cas échéant, les problèmes rencontrés.

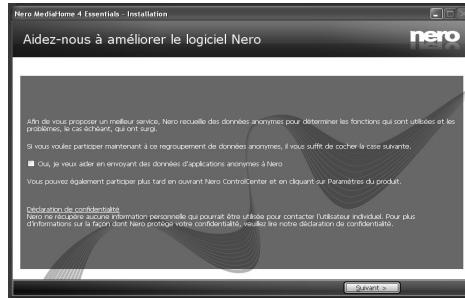

11. Si vous souhaitez nous aider en participant à cette collecte anonyme de données, sélectionnez la case à cocher et cliquez sur le bouton Next (Suivant).

- Le dernier écran de l'assistant d'installation s'affiche.

12. Cliquez sur le bouton Exit (Quitter).



13. Le raccourci Nero MediaHome 4 s'affiche maintenant sur le bureau de votre PC

Félicitations ! Vous avez réussi à installer Nero MediaHome 4 sur votre ordinateur.

14. Exécutez MediaHome en cliquant sur l'icône du raccourci

- Cliquez sur l'icône ADD (AJOUTER) dans LOCAL FOLDERS (DOSSIERS LOCAUX) pour ajouter le dossier que vous souhaitez partager avec le réseau. Sélectionnez le dossier à partager et cliquez sur START SERVER (DÉMARRER LE SERVEUR).

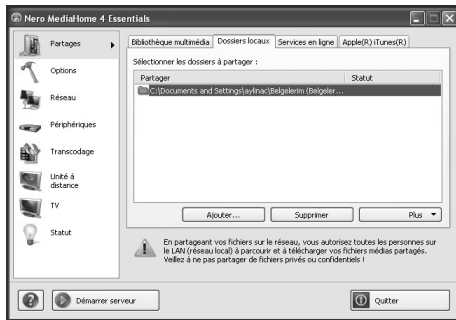

15. Vous pouvez afficher tous les types de média à partir de la bibliothèque. Cliquez sur l'icône Refresh pour rafraîchir la page. Cliquez sur l'icône STOP SERVER pour arrêter le serveur.

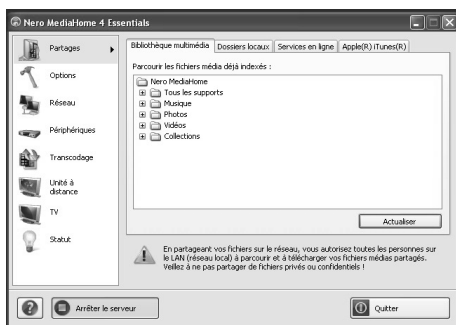

Spécifications

TÉLÉDIFFUSION

PAL/SECAM B/G D/K K' I/I' L/L'

RÉCEPTION DE CANAUX

VHF (BANDE I/III)

UHF (BANDE U)

HYPERBANDE

NOMBRE DE CANAUX PRÉRÉGLÉS

10.000

INDICATEUR DE CHAÎNE

Affichage à l'écran

ENTRÉE D'ANTENNE RF

75 Ohms (Non équilibré)

TENSION DE FONCTIONNEMENT

220-240V AC, 50 Hz.

PUISSANCE DE SORTIE AUDIO (W_{RMS}) (10% THD)

2 x 6

CONSUMMATION ÉLECTRIQUE (W)

150 W (max)

PANNEAU

Écran large de 40" pouces

DIMENSIONS (mm)

Dimensions avec pied (L x H x P): env 956 x 620 x 221 mm

Poids avec support: environ 16,5 kg

Dimensions sans pied (L x H x P): env 956 x 583 x 40 mm

Poids sans support: 14,8 kg

Réception numérique (DVB-T)

Normes de transmission:

DVB-T, MPEG2, DVB-T, MPEG4 HD

i. DÉMODULATION

- Taux de symbole : COFDM avec mode 2K/8K FFT.
- Modulation: 16-QAM - 64-QAM FEC pour tous les modes DVB (détectés automatiquement)
- APPAREIL MHEG-5 conforme à l'ISO / IEC 13522-5 UK engine Profile 1
- Conforme aux normes ISO/IEC 135818-6 et UK DTT profile(RU uniquement)
- Gamme de fréquence : 474-850 MHz pour les modèles du RU

ii. VIDÉO

- -H.264 (MPEG-4 section 10) encodage de vidéo au format High Profile Level et Main Profile Level 4.1/ MPEG-2 MP@HL.
- -Affichage HD au multi format (1080i, 720p, 576p)

- -Sortie analogique CVBS.(Dans les chaînes HD, cette option ne sera pas disponible.

iii. AUDIO

- -MPEG-1 layer I/II, MPEG-2 layer II, AAC, HEAAC, AC3, E-AC3
- -Fréquences d'échantillonnage prises en charge : 32, 44.1 & 48 kHz.

Réception numérique (DVB-C)

Normes de transmission:

DVB-C, MPEG2, DVB-C, MPEG4

i. DÉMODULATION

- Débit symbole: 4.0 Msymbols/s à 7.2 Msymbols/s
- Modulation: 16-QAM , 32-QAM ,64-QAM, 128-QAM et 256-QAM

ii. VIDÉO

- Tous les formats MPEG2 MP à ML avec conversion ascendante et filtrage vers le format CCIR601.

-Sortie analogique CVBS.

iii. AUDIO

- Tous modes MPEG couches 1 et 2
- Fréquences d'échantillonnage prises en charge : 32, 44.1 & 48 kHz.

Réception numérique (DVB-S)

Normes de transmission:

• DVB-S / S2, MPEG2 • DVB-S / S2, MPEG4

Démodulation:

- Prend en charge un profil de services de diffusion de DVB-S2
- QPSK avec TAUX DE SYMBOLE de 1/2, 3/5, 2/3, 3/4, 4/5, 5/6, 8/9, 9/10 Msps
- 8PSK avec taux symbole de 3/5, 2/3, 3/4, 5/6, 8/9, 9/10
- Démodulateur/décodeur Legacy QPSK
- 1-45 MBaud DVB-S
- 5-30 MBaud DVB-S2

Vidéo:

- Vidéo: MP @ ML, PAL, 4:3/16:9
- MPEG-4 AVC/H.264 HP@L4 Video Decoder

Audio:

- Audio : MPEG-1 layer I / II / III (MP3), MPEG-2 AAC, MPEG-4 AAC
- Fréquences d'échantillonnage prises en charge : 32 kHz, 44,1 kHz, et 48 kHz.

Garantie fabricant

CH

Nous vous remercions pour l'achat de ce produit de haute qualité et souhaitons qu'il vous donne entière satisfaction. Des contrôles stricts de la production nous permettent d'assurer la qualité exceptionnelle de nos appareils. Si vous avez malgré tout une réclamation, votre appareil bénéficie d'une garantie pour une durée de

2 ans

à compter de la date d'achat et sous les conditions suivantes :

1. Cette garantie ne modifie en rien les droits de garantie légaux. Ces droits ne sont donc pas limités par la garantie que nous vous accordons en tant que fabricant.
2. La garantie est valable uniquement pour un usage privé de l'appareil, sur le territoire de la Suisse
3. La durée de garantie est de 2 ans à compter de la date d'achat.
4. Pendant la période de garantie, nos prestations de garantie comprennent soit la réparation de l'appareil, soit le remplacement de l'appareil par un appareil de même qualité. Elles comprennent également les coûts de travail ainsi que les frais de matériaux et de transport de l'appareil sur le territoire de la Suisse.
5. En cas de réclamation, veuillez contacter notre service après-vente au numéro suivant :



Nous vous recommandons de conserver l'emballage d'origine afin de protéger l'appareil pendant le transport. Nous vous conseillons de joindre une brève description de votre réclamation afin de nous aider à assurer une réparation et un retour rapide de l'appareil. Il est préférable dans tous les cas d'appeler auparavant notre service d'assistance téléphonique. La preuve d'achat de l'appareil est indispensable. Il vous suffit pour cela de joindre le bon de caisse original avec l'appareil. La garantie ne s'applique pas en cas d'absence de preuve d'achat. Si vous nous envoyez un appareil sans preuve d'achat, vous recevrez un devis pour la réparation. Si vous décidez de ne pas faire effectuer la réparation, nous vous renverrons l'appareil et vous facturerons un prix forfaitaire pour le transport et l'élaboration du devis.

Document important ! A conserver pendant 2 ans avec le bon d'achat.

6. Les pièces remplacées restent dans notre centre de service après-vente. Leur destruction est soumise à notre appréciation.
7. La garantie expire si l'appareil a été ouvert par vous-même ou par un tiers non autorisé et/ou si l'appareil a été modifié.
8. La garantie est exclue dans les cas suivants :
 - utilisation non conforme
 - dommages mécaniques extérieurs
 - dommages subis pendant le transport
 - usure
 - erreur d'utilisation
 - utilisation dans un environnement humide ou à l'extérieur
 - dommages subis suite à des influences extrêmes (dégât d'eau, foudre, surtension)
 - utilisation trop intensive, en particulier lorsque l'appareil n'est pas utilisé à des fins privées
 - non respect de la notice d'utilisation
 - absence de défaut technique
 - en cas de défauts de pixels tolérés par la norme ISO 13406-2 (classe II de défauts de pixels)
9. La garantie exclut toute autre responsabilité de notre part, en particulier pour les dommages qui ne concernent pas directement l'appareil ou qui sont survenus entre la panne de l'appareil et sa réparation (par exemple coûts d'infrastucture, de manutention etc.). Cependant, ceci ne limite ou n'exclut pas notre responsabilité légale, conformément à la loi sur la responsabilité des produits.
10. Nos interventions au titre de la garantie ne prolongent pas la durée de garantie de 2 ans à partir de la date d'achat, ni pour l'appareil, ni pour les pièces qui ont éventuellement été remplacées.
11. Afin de valider votre demande et d'assurer un traitement en temps et à lieu de celle-ci, veuillez toujours nous envoyer le contenu du paquet dans son intégralité, accessoires y compris. (par ex. télécommande, supports, crochets muraux, câbles A/V, etc.)

Nous vous souhaitons un bon divertissement avec votre nouvel appareil !

*"This warranty card is only valid in Switzerland."
"Deze garantiokaart is enkel beschikbaar in Zwitserland."
"Questa scheda di garanzia è valida solo in Svizzera".
"Cette garantie est valable seulement en Suisse."
"El certificado de garantía sólo es válido en Suiza."
"Dieses Garantiezertifikat ist nur für die Schweiz gültig."
"Bu garanti kartı sadece İsviçre'de geçerlidir."*

WAR_Mi_2007_2_FR

Document important ! A conserver pendant 2 ans avec le bon d'achat.



50207471