

SCOTT

SDM10

Princess

Lettoce MP3/WMA/CD/RADIO FM con porta USB

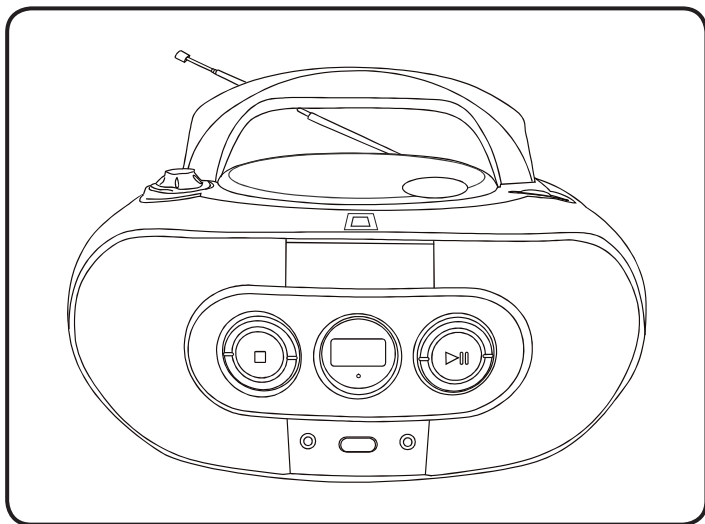

I

MANUALE DI ISTRUZIONI

CE



L'apparecchio utilizza un raggio laser di 1 classe.

L'apparecchio utilizza un raggio laser di 1 classe.

Un'invisibile radiazione laser è presente quando il coperchio del CD è aperto e il sistema di sincronizzazione ha fallito o è stato annullato.



L'apparecchio contiene un lettore laser a bassa potenza.

**AVVERTENZA: NON TOCCARE MAI LA LENTE.
NON GETTARE LE PILE NEL FUOCO!**

PRECAUZIONI

ATTENZIONE

AL FINE DI RIDURRE RISCHI DI INCENDIO O SCOSSE ELETTRICHE NON ESPORRE QUESTO PRODOTTO A PIOGGIA O AD UMIIDITÀ.

PRECAUZIONI

Leggere attentamente e completamente le istruzioni per l'uso prima di utilizzare l'apparecchio. Tutti gli avvertimenti e le precauzioni riportate sul manuale di istruzioni e sull'apparecchio stesso devono essere strettamente osservate, così come le precauzioni di sicurezza sotto indicate.

INSTALLAZIONE

- **Acqua e umidità** – Non usare questo apparecchio vicino all'acqua, come ad esempio vicino ad una vasca da bagno o in ambienti umidi.
- **Calore** – Non usare questo apparecchio:
 - nei pressi di fonti di calore;
 - in luoghi esposti alla luce solare diretta;
 - all'interno di auto parcheggiate dove si può verificare un considerevole aumento della temperatura.
- **Piano di montaggio** – Collocare l'apparecchio su una superficie piana.
- **Ventilazione** – L'apparecchio deve essere collocato con spazio sufficiente intorno ad esso per consentire una ventilazione adeguata del calore.
 - Non collocare l'apparecchio sopra un letto, un tappeto o superfici simili che possono bloccare le aperture di ventilazione.
 - Non installare l'apparecchio in librerie, mobili o rack a chiusura ermetica dove la ventilazione può essere ostacolata.

Penetrazione di oggetti e liquidi – Fare attenzione ad evitare che oggetti o liquidi penetrino nell'apparecchio attraverso le aperture di ventilazione.

- **Montaggio su pareti o soffitto** – Se non diversamente riportato nelle istruzioni per l'uso, l'apparecchio non deve essere montato su una parete o un soffitto.

CONDENSA

- Quando l'apparecchio viene lasciato in una stanza calda e umida, potrebbe formarsi della condensa all'interno del riproduttore CD.
- Quando si forma condensa all'interno dell'apparecchio, l'apparecchio potrebbe non funzionare correttamente.
- Prima dell'utilizzo attendere che il prodotto sia completamente asciutto. Qualsiasi problema si verifichi, disconnettere il cavo AC e rivolgersi a personale qualificato.

CORRENTE ELETTRICA

- **Fonti di alimentazione** – Collegare questo apparecchio solo alle fonti di alimentazione specificate nelle istruzioni per l'uso e secondo quanto indicato sull'apparecchio.
- **Cavo di alimentazione AC**
 - Quando si scollega il cavo di alimentazione, tirarlo afferrando ne la spina. Non tirare il cavo stesso.
 - Non toccare mai la spina con le mani bagnate perché questo potrebbe causare incendi o scosse elettriche.
 - Non calpestare il cavo di alimentazione e non schiacciarlo con oggetti collocati sopra o contro di esso perché questo potrebbe causare incendi o scosse elettriche.
 - Evitare di sovraccaricare prese di corrente e cavi di prolunga oltre la loro capacità perché questo potrebbe causare incendi o scosse elettriche.
- **Periodi di non utilizzo** – Si consiglia di scollegare il cavo di alimentazione AC dalla presa di corrente se l'apparecchio non viene usato. Quando il cavo è collegato, una piccola quantità di corrente continua a fluire all'apparecchio anche se questo è spento.

DANNI CHE RICHIEDONO RIPARAZIONI

Far riparare l'apparecchio da un tecnico qualificato:

- il cavo di alimentazione AC o la spina sono danneggiati;
- oggetti estranei o liquidi sono penetrati nell'apparecchio;
- l'apparecchio è stato esposto alla pioggia o all'acqua;
- sembra che l'apparecchio non funzioni normalmente;
- l'apparecchio presenta un netto cambiamento nelle prestazioni;
- l'apparecchio è caduto o il rivestimento è stato danneggiato;
- Per consentire una sufficiente ventilazione, verificare che ci sia uno spazio libero di minimo di 5 cm intorno all'apparecchio.
- Verificare che la ventilazione non venga bloccata dall'ostacolo dei fori per la ventilazione con oggetti, quali giornali, tovaglie, tende, ecc.
- Non mettere sull'apparecchio fiamme libere, quali candele accese.
- Considerare gli aspetti ambientali dello smaltimento della batteria.
- Utilizzare l'apparecchio esclusivamente in climi temperati (non in quelli tropicali).
- Non esporre l'apparecchio a sgocciolamenti o schizzi.
- Non mettere sull'apparecchio oggetti contenenti liquidi, come i vasi.



Il simbolo del lampo con la punta di freccia all'interno di un triangolo equilatero, avverte della presenza di voltaggio pericoloso non isolato che potrebbe causare rischi di elettroshock alle persone.

ATTENZIONE

RISCHIO DI SCOSSE ELETTRICHE NON APRITE

ATTENZIONE:

Per ridurre il rischio di scosse elettriche, non rimuovere il rivestimento (o il retro). All'interno non sono presenti parti riparabili dall'utilizzatore. Per riparazioni rivolgersi a personale tecnico qualificato.



Il punto esclamativo all'interno di un triangolo equilatero, avverte di istruzioni particolari per il funzionamento e per la manutenzione che accompagnano l'apparecchio.

In caso di malfunzionamento a causa dell'elettricità statica, occorre resettare l'apparecchio scollegandolo dall'alimentazione.

* La targhetta si trova sulla parte inferiore dell'alloggiamento.

NOTA

IL PRODOTTO DICHIARA SOTTO LA PROPRIA RESPONSABILITÀ CHE IL PRODOTTO DESCRITTO IN QUESTO MANUALE È CONFORME ALLE DISPOSIZIONI DEL D.M. 28.8.95 N. 548 SECONDO QUANTO PREVISTO NEL PARAGRAFO 3 DELL'ALLEGATO A AL D.M. 25.6.85 E NEL PARAGRAFO 3 DELL'ALLEGATO 1 AL D.M. 27.8.87 (PRESCRIZIONI RELATIVE ALLE FREQUENZE).



DESCRIZIONE DEL PRODOTTO

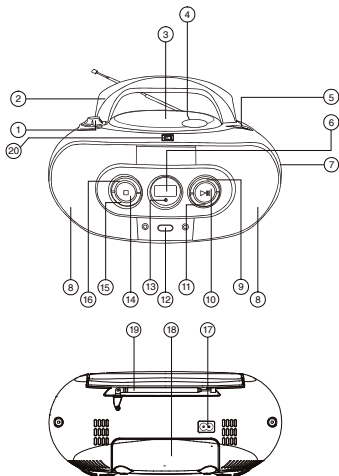

1. VOLUME (regolazione del volume)
2. Manico per il trasporto
3. CD DOOR
4. Tasto OPEN/CLOSE (apre/chiede il compartimento del disco)
5. TUNING (imposta frequenza radio)
6. Display LCD
7. Selettore FUNCTION (funzione)
8. Altoparlanti
9. Tasto FOLDER UP (cartella successiva)
10. Tasto ►► (riproduzione/pausa)
11. Tasto PROG/CLOCK-ADJ (programmazione / impostazione dell'ora)
12. Tasto ◻ STANDBY (acceso/spento)
13. Spia FM STEREO
14. Tasto STOP ■ / FUNCTION
15. Tasto ◀◀ (precedente)
16. Tasto ▶▶ (successivo)
17. Ingresso alimentazione AC
18. Vano pile
19. Antenna telescopica
20. Porta USB

ALIMENTAZIONE

ALIMENTAZIONE A CORRENTE

Prima di qualsiasi utilizzo verificate che la tensione richiesta per il vostro apparecchio corrisponda a quella dell'impianto elettrico.

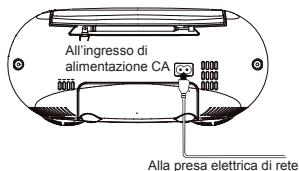

ALIMENTAZIONE A PILE

Per alimentare l'apparecchio tramite pile, scollegate il cavo di alimentazione elettrico.

Quando l'apparecchio è collegato alla corrente, le pile non vengono utilizzate.



Quando il volume o la qualità sonora diminuisce, sostituite tutte le pile.

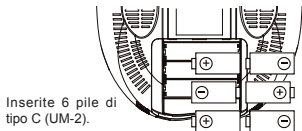



REGOLAZIONE DEL VOLUME

Ruotate la rotella VOLUME per regolare il livello del volume.



ACCENSIONE





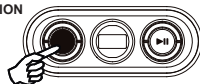

1. Premete il tasto  **STANDBY** per accendere e spegnere l'apparecchio.
2. Premete ripetutamente il tasto **STOP**  /**FUNCTION** per selezionare la modalità CD o USB.

STOP / FUNCTION



IMPOSTAZIONE DELL'OROLOGIO

In modalità standby, l'orologio compare sul display LCD.

1. Premete il tasto **PROG./CLOCK-ADJ.**
2. Utilizzate i tasti   per scegliere il formato 12 ore o 24 ore.
3. Premete il tasto **PROG./CLOCK-ADJ.** La cifra delle ore lampeggia.
4. Utilizzate i tasti   per impostare le ore.
5. Premete nuovamente il tasto **PROG./CLOCK-ADJ.** La cifra dei minuti lampeggia.
6. Utilizzate i tasti   per impostare i minuti.
7. Premete nuovamente il tasto **PROG./CLOCK-ADJ.** L'ora corretta è visualizzata.

Display LCD

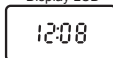

PROGRAM/CLOCK-ADJ.



ASCOLTARE LA RADIO

1. Premete il tasto  **STANDBY** per accendere l'apparecchio.

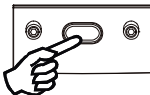

2. Spostate il selettore **FUNCTION** in posizione "FM".

FUNCTION



3. Regolate la frequenza desiderata con la rotella **TUNING**.

TUNING

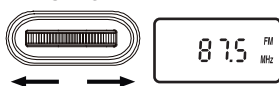

4. Regolate il volume desiderato servendovi della rotella del **VOLUME**.

VOLUME

MIN. MAX.

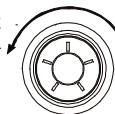

Allungate e posizionate l'antenna in modo da ottenere **LA MIGLIORE RICEZIONE POSSIBILE.**

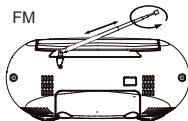

- NB :
1. Il LED FM stereo si accende se viene ricevuta una trasmissione FM stereo e il selettore di funzione è impostato su "FM".

SPEGNERE LA RADIO

Premete il tasto  **STANDBY** per spegnere l'apparecchio.

RIPRODUZIONE DI UN DISCO

1. Premete il tasto **STANDBY** per accendere l'apparecchio.

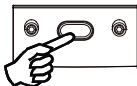

2. Spostate il selettore **FUNCTION** in posizione "CD/USB".

FUNCTION



3. Premete ripetutamente il tasto **STOP** / **FUNCTION** per selezionare la modalità CD.

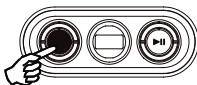

4. Premete il tasto **OPEN/CLOSE** per aprire lo sportello del comparto disco.

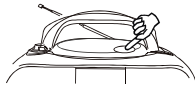

INTERROMPERE LA RIPRODUZIONE

Premete il tasto **STOP**. Il simbolo "▶" lampeggia. Premete nuovamente questo tasto per riprendere la riproduzione.

Modalità CD

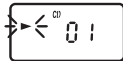

Modalità MP3

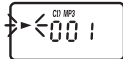

Modalità WMA



Modalità USB



5. Inserite un disco con il lato stampato rivolto verso l'alto.
6. Richiudete il compartimento. Il lettore carica il disco e visualizza il numero totale delle tracce.

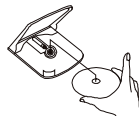

7. Premete il tasto **▶**. Durante la riproduzione di un CD audio, vengono visualizzati il numero della traccia in corso ("01"), il simbolo "▶" e l'indicazione "CD".

Durante la riproduzione di un file MP3, vengono visualizzati il numero del file in corso ("001"), il simbolo "▶" e le indicazioni "CD" e "MP3". Durante la riproduzione di un file WMA, vengono visualizzati il numero del file in corso ("001"), il simbolo "▶" e le indicazioni "CD" e "WMA". Durante la riproduzione di un file contenuto in una chiave USB, vengono visualizzati il numero del file in corso ("001"), il simbolo "▶" e le indicazioni "MP3" e "USB".

Modalità CD

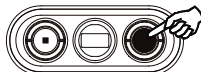
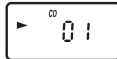

Modalità MP3

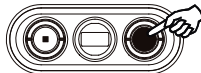

Modalità WMA

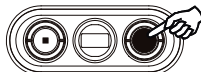
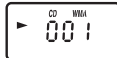

Modalità USB

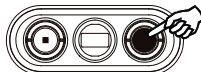

ARRESTO DELLA RIPRODUZIONE

Premete il tasto **STOP** / **FUNCTION**. Il display indica il numero totale di tracce contenute nel disco.

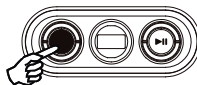



SALTARE UNA TRACCIA

- Premete il tasto ◀◀ o ▶▶ per effettuare un salto in avanti o all'indietro.
- La riproduzione della traccia selezionata si avvia.
- Durante la riproduzione, premete una volta il tasto ◀◀ per tornare all'inizio del brano in corso. Premete due volte il tasto ◀◀ per passare al brano precedente.
- Durante la riproduzione, premete una volta il tasto ▶▶ per avviare la riproduzione della traccia successiva.

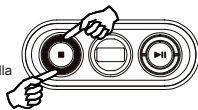

RICERCA DI UN PUNTO ALL'INTERNO DI UNA TRACCIA

- Durante la riproduzione, tenete premuto il tasto ◀◀ o ▶▶ per effettuare una ricerca rapida all'indietro o in avanti, quindi rilasciate il tasto non appena individuate il punto desiderato. La normale riproduzione del CD riprende a partire da questo punto.

RIPRODUZIONE PROGRAMMATA

La funzione di riproduzione programmata permette di riprodurre le tracce nell'ordine desiderato. Potete programmare fino a 20 brani.

1. Quando la riproduzione è in modalità di arresto, premete il tasto PROGRAM/CLOCK-ADJ.
2. Con i tasti ◀◀/▶▶, selezionate il numero della traccia che desiderate programmare.
3. Premete nuovamente il tasto PROG./CLOCK-ADJ per programmare questa traccia.
4. Ripetete i punti da 2 a 3 per programmare la riproduzione di altri brani.
5. Premete il tasto ▶▶ per avviare la riproduzione programmata. L'indicazione "PROGRAM" compare sul display.
6. Premete il tasto STOP ■ / FUNCTION per arrestare la riproduzione programmata.
7. Premere il tasto "PLAY/PAUSE" per ripristinare la lettura programmata.
8. Per cancellare la vostra programmazione, spegnete l'apparecchio.

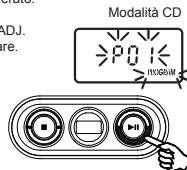

FILE MP3/WMA E CHIAVI USB

La funzione di riproduzione programmata permette di riprodurre le cartelle ed i file nell'ordine desiderato. Potete programmare fino a 20 cartelle o file.

1. In modalità di arresto della riproduzione, premete il tasto PROG./CLOCK-ADJ.
2. Utilizzate i tasti FOLDER UP per selezionare il numero della cartella desiderata. Se desiderate programmare l'intera cartella, premete il tasto PROG./CLOCK-ADJ. Per programmare altre cartelle, ripetete il punto 2.
3. Con i tasti ◀◀/▶▶, selezionate il numero del file che desiderate programmare.
4. Premete nuovamente il tasto PROG./CLOCK-ADJ per programmare questo file.
5. Ripetete i punti da 2 a 4 per programmare la riproduzione di altri file.
6. Premete il tasto ▶▶ per avviare la riproduzione programmata dei file. L'indicazione "PROGRAM" compare sul display.
7. Premete il tasto STOP ■ / FUNCTION per arrestare la riproduzione programmata.
8. Premere il tasto "PLAY/PAUSE" per ripristinare la lettura programmata.
9. Per cancellare la vostra programmazione, spegnete l'apparecchio.

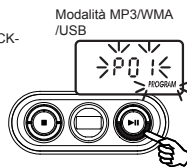

NOTA BENE: La programmazione si può effettuare unicamente quando il lettore si trova in modalità di arresto.

Osservazioni riguardo ai dischi CD-R/RW:

- Dal momento che non esistono norme riguardanti la definizione/produzione di formati standard per i CD-R/RW, la qualità e la capacità di riproduzione non sono garantite.
- Il produttore non sarà in alcun modo tenuto responsabile per una resa inadeguata di dischi CD-R/RW, dipendente dalle condizioni di registrazione del computer, del masterizzatore, dalla capacità del supporto, ecc.
- Non applicate etichette adesive sui lati dei CD-R/RW per non causare malfunzionamenti.
- Per ottenere una migliore riproduzione, si consiglia di registrare esclusivamente file audio in un CD-R/W.



PASSARE ALLE CARTELLE SUCCESSIVE

Nella riproduzione USB/MP3/WMA, quando il sistema è in modalità di arresto (STOP), permette di passare alla cartella/album successivo secondo l'ordine crescente e visualizzare il numero della cartella/album. Premere il tasto PLAY/PAUSE per iniziare la riproduzione della cartella/album selezionato.

Quando il sistema è in modalità di RIPRODUZIONE USB / MP3 / WMA, permette di passare alla cartella/album successivo secondo l'ordine crescente. Il numero della cartella/album lampeggia per 3 secondi. Quindi inizierà la riproduzione della cartella/album selezionato.

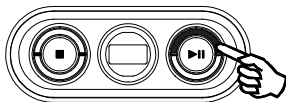

USB

1. Collegare la chiave USB o il lettore MP3 alla porta USB.
2. Premete ripetutamente il tasto STOP ■ /FUNCTION per selezionare la modalità USB.
3. Premete il tasto ►|| per avviare la riproduzione.

NOTA BENE:

La porta USB non è adatta per essere collegata direttamente ad un computer. Il fabbricante non sarà ritenuto responsabile per una resa inadeguata di una chiave USB o di un lettore MP3 dipendente da fattori esterni quali le condizioni di registrazione, la capienza, la compatibilità delle interfacce, ecc.

A causa della differenza di formato, il caricamento di alcune chiavi USB e di alcuni lettori MP3 può richiedere più tempo.

La chiave USB si collega direttamente all'apparecchio o tramite un cavo lungo al massimo 50 cm.

Modalità USB

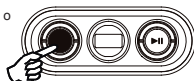
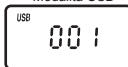

MANUTENZIONE

PULIZIA DI UN CD

Se il CD salta o non si avvia, è possibile che il disco debba essere pulito. Prima della lettura, asciugate il disco del centro verso l'esterno con un panno per pulizia. Dopo la lettura, riponete il disco nell'apposita scatola.

PULIZIA DELLELENTE DEL LETTORE CD

Se la lente del lettore CD è piena di polvere, pulitela con una spazzola pneumatica. Soffiate più volte sulla lente del lettore CD e ritirate la polvere con la spazzola. Le impronte digitali possono essere rimosse con un batuffolo di cotone impregnato di alcool.

PULIZIA DELL'APPARECCHIO

Non utilizzate nessun prodotto chimico volatile su questo apparecchio. Pulite asciugandolo delicatamente con un panno morbido.

OSSERVAZIONI IMPORTANTI

Se le indicazioni dello schermo sono anomale oppure se sopraggiunge un problema di funzionamento, scollegate il cavo dell'alimentazione settore e togliete le pile. Attendete almeno 5 secondi prima di ricollegare e rimettete le pile.

ATTENZIONE

Se il comparto del CD è aperto prima che si sia conclusa la lettura del CD, si sentirà un rumore anomalo. Questo problema può essere risolto chiudendo il comparto del CD.

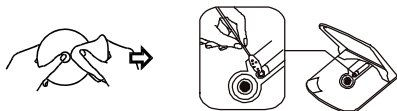

SPECIFICHE TECNICHE

SEZIONE CD

Canali:	2 canali
S / N ratio:	60 dB
Wow & Flutter:	undetectable
Frequenza:	44.1 kHz 8 x over sampling
Quantization:	convertitore digitale-analogico 1 bit
Sorgente Laser:	Laser semi-conduttore
Sorgente lunghezza d'onda:	790 nm

SEZIONE RADIO

Gamma Sintonia:	FM 87.5 - 108 MHz
Antenne:	FM Rod antenna

GENERALI

Potenza d'uscita:	1W + 1W (RMS)
Consumi:	8W
Altoparlanti:	3" 8 OHM
Alimentazione:	AC : 230V~50Hz (INDICATA SUL RETRO DELL'APPARECCHIO) DC : 9V (6 x 1.5V LR14"/C"/UM2)
Dimensioni:	300 x 250 x 145 mm
Peso:	1.73KG

Collocazione dell'apparecchio:

i mobili moderni sono rivestiti con svariati tipi di lacche e rivestimenti sintetici trattati con un'ampia gamma di prodotti detergenti. Di conseguenza, non si può escludere la possibilità che alcune di queste sostanze contengano composti che potrebbero reagire in modo anomalo con i piedini di gomma dell'apparecchio e quindi indebolirli. I piedini di gomma dell'apparecchio potrebbero scolorire la superficie dei mobili. Se necessario, collocare l'apparecchio su superfici antiscivolo.



Qualora si dovesse smaltire questo prodotto, notare che i rifiuti di apparecchiature elettriche ed elettroniche non devono essere smaltiti in un contenitore per rifiuti domestici. Se possibile, inviare il prodotto al riciclaggio. A questo proposito, contattare l'amministrazione locale o il rivenditore (direttiva sui rifiuti di apparecchiature elettriche ed elettroniche).

INFORMAZIONE AGLI UTENTI

ai sensi dell'art. 13 del Decreto Legislativo 25 luglio 2005, n. 151 "Attuazione delle Direttive 2002/95/CE, 2002/96/CE e 2003/108/CE, relative alla riduzione dell'uso di sostanze pericolose nelle apparecchiature elettriche ed elettroniche, nonché allo smaltimento dei rifiuti"

Il simbolo del cassonetto barrato riportato sull'apparecchiatura indica che il prodotto alla fine della propria vita utile deve essere raccolto separatamente dagli altri rifiuti.

L'utente dovrà, pertanto, conferire l'apparecchiatura giunta a fine vita agli idonei centri di raccolta differenziata dei rifiuti elettrici ed elettrotecnici, oppure riconsegnarla al rivenditore al momento dell'acquisto di una nuova apparecchiatura di tipo equivalente, in ragione di uno a uno.

L'adeguata raccolta differenziata per l'avvio successivo dell'apparecchiatura dismessa al riciclaggio, al trattamento e allo smaltimento

ambientalmente compatibile contribuisce ad evitare possibili effetti negativi sull'ambiente e sulla salute e favorisce il riciclo dei materiali di cui è composta l'apparecchiatura.

Lo smaltimento abusivo del prodotto da parte dell'utente comporta l'applicazione delle sanzioni amministrative di cui al D.Lgs. n. 22/1997" (articolo 50 e seguenti del D.Lgs. n. 22/1997)