



# LECTEUR DE DVD/ MAGNETOSCOPE

## MANUEL DE L'UTILISATEUR

MODEL : V290



**FRENCH**

**Avant de raccorder, de faire fonctionner ou de régler cet appareil, veuillez lire attentivement ce manuel d'instruction en entier.**

## Précaution de sécurité



**ATTENTION**  
RISQUE D'ÉLECTROCUTION  
NE PAS OUVRIR



**ATTENTION:** AFIN DE MINIMISER LES RISQUES DE CHOC ELECTRIQUE NE PAS RETIRER LE COUVERCLE (OU L'ARRIERE) CONTIENT DES PIECES D'ENTRETIEN QUI NE SONT PAS A L'USAGE DE L'UTILISATEUR CONFIER L'ENTRETIEN A DU PERSONNEL QUALIFIE



Ce témoin clignotant avec le symbole d'une flèche dans un triangle équilatéral a pour but d'avertir l'utilisateur de la présence d'un voltage dangereux non isolé, dans le boîtier de l'appareil, qui peut s'avérer d'une amplitude suffisante pour provoquer un risque d'électrocution.



Le point d'exclamation qui se trouve dans un triangle équilatéral à pour but d'avertir l'utilisateur de la présence de directives de fonctionnement ou d'entretien importantes dans le manuel d'instruction qui accompagne l'appareil.

**AVERTISSEMENT:** AFIN DE MINIMISER LES RISQUES DE CHOC ELECTRIQUE, NE PAS EXPOSER CET APPAREIL A LA PLUIE OU A L'HUMIDITE.

**ATTENTION:** Ne pas installer cet équipement à un endroit confiné tel qu'une bibliothèque ou similaire.

**ATTENTION:** Ne pas bloquer les ouvertures d'aération. Installez l'appareil en respectant les instructions du constructeur.

Les fentes et les ouvertures de l'appareil ont été conçues pour assurer une bonne ventilation et un bon fonctionnement du produit en le protégeant de toute surchauffe.

Les ouvertures ne doivent jamais être bloquées en installant le produit sur un lit, un canapé, un tapis ou sur toute autre surface similaire. Cet appareil ne doit pas être installé dans un emplacement fermé comme une bibliothèque ou une étagère à moins que vous assuriez une ventilation particulière ou que les instructions de constructeur l'autorisent.

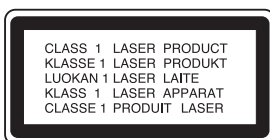

### ATTENTION:

Le lecteur de Disque Vidéo Digital utilise un système Laser.

Afin de garantir une utilisation correcte de cet appareil, veuillez lire attentivement ce manuel d'instruction et conservez le pour vous le consulter ultérieurement.

Si l'appareil a besoin d'une réparation, veuillez contacter un réparateur agréé : reportez-vous au chapitre 'Procédure de réparation' L'utilisation de contrôles, de réglages ou l'exécution de procédures autres que celle spécifiées dans ce manuel peut provoquer une exposition à un rayonnement dangereux. Afin d'éviter une exposition directe au rayon laser, n'essayez pas d'ouvrir le coffret.

Le rayonnement est visible quand l'appareil est en marche. NE PAS FIXER DU REGARD LE RAYON

**ATTENTION:** L'appareil ne doit pas recevoir de gouttes ou d'éclaboussures d'eau et ne placez aucun objet rempli de liquide comme par exemple un vase sur l'appareil.



### Élimination de votre ancien appareil

1. Ce symbole, représentant une poubelle sur roulettes barrée d'une croix, signifie que le produit est couvert par la directive européenne 2002/96/EC.
2. Les éléments électriques et électroniques doivent être jetés séparément, dans les vide-ordures prévus à cet effet par votre municipalité.
3. Une élimination conforme aux instructions aidera à réduire les conséquences négatives et risques éventuels pour l'environnement et la santé humaine.
4. Pour plus d'information concernant l'élimination de votre ancien appareil, veuillez contacter votre mairie, le service des ordures ménagères ou encore la magasin où vous avez acheté ce produit.

### PRÉCAUTION concernant le câble d'alimentation

**Il est recommandé, pour la plupart des appareils, de les brancher sur un circuit spécialisé.**

Cela veut dire qu'un circuit comportant une prise de courant simple alimente uniquement cet appareil et qu'il n'a ni d'autres prises de courant ni d'autres circuits secondaires. Vérifiez la page des spécifications dans ce manuel de l'utilisateur pour en être sûr.

Évitez de surcharger les prises murales. Les prises murales surchargées, les prises murales desserrées ou endommagées, les rallonges, les cordons d'alimentations effilochés, ou l'isolation des câbles endommagée ou fêlée sont dangereux. Toutes ces conditions risquent de provoquer un choc électrique ou un incendie. Examinez périodiquement le câble de votre appareil, et si son aspect indique qu'il est endommagé ou détérioré, débranchez-le, arrêtez momentanément l'utilisation de l'appareil, et demandez à un technicien autorisé de remplacer le câble par la pièce de rechange appropriée.

Protégez le câble d'alimentation de tout emploi abusif, évitant par exemple qu'il soit tordu, entortillé ou pincé, que l'on ferme une porte ou que l'on marche sur le cordon. Faites très attention aux fiches, prises murales et au point où le cordon sort de l'appareil.

Pour déconnecter l'appareil du réseau électrique, retirez la prise du câble d'alimentation. Lors de l'installation de l'appareil, assurez-vous que la prise soit facilement accessible.



Ce produit est fabriqué en accord avec les Directives EMC 2004/108/EC et Bas Voltage 2006/95/EC.

Représentation européenne:  
LG Electronics Service Europe B.V.  
Veluwezoom 15, 1327 AE Almere, The Netherlands  
(Tel: +31-036-547-8940)

## Table des matières

### Introduction

Précaution de sécurité	2
Table des matières	3
Avant d'utiliser	4-5
A propos de l'affichage du symbole $\otimes$	4
Symboles employés dans ce mode d'emploi	4
Remarques à propos des disques	4
Manipulation des disques	4
Comment conserver les disques	4
Nettoyage des disques	4
Sélection de la source de lecture	4
Types de disques dont la lecture peut être effectuée	5
Code région	5
Panneau avant	6
Télécommande	7
Panneau arrière	8

### Préparation

Branchements	9-10
Branchements à la TV & Décodeur (ou Satellite)	9
Branchement à un équipement optionnel	10
Avant le fonctionnement - VCR	11-14
Vous utilisez votre Magnétoscope pour la toute première fois	11
Positionner l'horloge manuellement	11
Pour positionner le système de couleur	11
Comment utiliser le menu principal	12
Tourner les stations TV automatiquement	12
Tourner les stations TV manuellement	13
Changer les autres stations	14
Annuler les stations TV	14
Avant le fonctionnement - DVD	15-18
Affichage à l'écran de l'information du disque	15
Configuration initiale	15
Opération générale	15
LANGAGE	16
• Langage Menu	16
• Disque Audio / Sous-titre / Menu	16
AFFICHAGE	16
• Format d'écran	16
• Mode d'affichage	16
• Balayage progressif	16
• Sélection de sortie pour téléviseur	16
AUDIO	17
• Dolby Digital / DTS / MPEG	17
• Sample Freq. (fréquence)	17
• Contrôle de la dynamique (DRC)	17
• Vocal (voix)	17
VERROUILLAGE	17
• VERROUILLAGE	17
• Mot De Passe (Code de Sécurité)	17
• Code régional	18
AUTRES	18
• DivX(R) VOD	18

### Fonctionnement

Fonctionnement avec la cassette	19-22
Jouer une cassette	19
• Sauter CM (Message Commercial)	19
• OPR (Optimum Picture Response)	19
Instant Timer Recording (ITR)	20
Minuterie de l'Enregistrement en utilisant affichage d'écran	21-22
Fonctionnement supplémentaire – Partie	
Magnétoscope	23-25
Système de son stéréo Hi-Fi	23
Affichage sur écran	23
Mémoire du compteur pour arrêt	23
Pour programmer le décodeur	23
Docteur pour Vidéo (Auto—Diagnostique)	24
Compatibilité du grand écran 16:9	24
Mode 1W (Mode Économie d'Énergie)	24
Enregistrement à partir de composants externes	25
Copie sur le magnétoscope à partir d'un DVD	25
Fonctionnalités Générales de Lecture - DVD	26
Lire un DVD	27
Fonctions supplémentaires	27
• Recherche par l'heure	27
• Recherche du marqueur	27
• Mémoire de la dernière scène	27
• Economiseur d'écran	27
Lire un CD Audio ou un fichier MP3/WMA	28
Lecture programmée	28
• Répétition des pistes programmées	28
• Effacement d'une piste de la liste programmée	28
• Effacement de toute la liste programmée	28
Visionner un fichier JPEG	29
Diaporama (Présentation des Diapositives)	29
Arrêt sur image	29
Se déplacer vers un autre fichier	29
Zoom	29
Pour pivoter l'image	29
Lire un fichier DivX	30
Lecture d'un disque DVD à format EV (enregistrement vidéo)	31
Fonctionnement supplémentaire	32
Commander d'autres téléviseurs au moyen de votre télécommande	32
Entretien et service technique	32
Référence	
Liste des codes langue et des codes régionaux	33
Codes des Langues	33
Codes des régional	33
Dépannage	34
Caractéristiques	35

## Avant d'utiliser

Pour assurer le correct emploi de cet appareil, prière de lire attentivement ce manuel et de le garder pour des consultations ultérieures.

Ce mode d'emploi vous fournit de l'information sur l'utilisation et l'entretien de votre lecteur DVD. Veuillez contacter le service technique autorisé pour toute réparation si nécessaire.

## A propos de l'affichage du symbole

" " peut apparaître affiché sur le moniteur de votre téléviseur lors de l'opération indiquant que la fonction expliquée dans le mode d'emploi n'est pas disponible sur ce disque vidéo DVD spécifique.

## Symboles employés dans ce mode d'emploi

### Remarque:

vous indique des remarques et des caractéristiques spéciales concernant l'utilisation.

### Conseil:

vous offre des conseils et vous donne des indications afin de simplifier la tâche.

Une section dont le titre comporte l'un des symboles suivants n'est applicable qu'au disque représenté par ce symbole.

- ALL** Tous les disques listés ci-dessous
- DVD** DVD et DVD±R/RW finalisé
- ACD** CD Audio
- MP3** Fichiers MP3
- WMA** Fichiers WMA
- DivX** Fichiers DivX

## Remarques à propos des disques

### Manipulation des disques

Manipuler avec soin le disque en le tenant par les bords afin de ne pas toucher avec vos doigts la surface de lecture. Ne jamais coller de papier ou de ruban adhésif sur le disque.



### Comment conserver les disques

Mettez le disque dans son étui après vous en être servi. Evitez d'exposer le disque directement au soleil ou à des températures élevées. Ne jamais le laisser exposé au soleil directement dans une voiture garée.

### Nettoyage des disques

Les empreintes digitales et la poussière risquent d'appauvrir la qualité de l'image et de modifier le son. Il est préférable de nettoyer préalablement le disque à l'aide d'un chiffon propre du centre vers le bord.

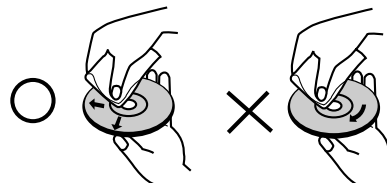

Ne jamais utiliser de solvants tels que de l'alcool, de la benzine, du diluant, des nettoyeurs disponibles sur le marché ni d'atomiseurs antistatiques employés auparavant pour les disques de vinyle.

## Sélection de la source de lecture

Vous devez sélectionner une source de lecture (DVD ou Magnéscope).

- **Si vous souhaitez utiliser la fonction DVD :** Appuyez sur DVD jusqu'à ce que le sigle DVD s'allume dans l'écran d'affichage de l'appareil et que la source DVD apparaisse sur l'écran de télévision.

- **Si vous souhaitez utiliser la fonction Magnéscope :**



Appuyez sur VCR (Magnéscope) jusqu'à ce que le sigle VCR s'allume dans l'écran d'affichage de l'appareil et que la source Magnéscope apparaisse sur l'écran de télévision.

### Remarques :

- Si vous insérez un DVD tandis que l'appareil est en mode VCR (Magnéscope), le lecteur DVD/Magnéscope passera automatiquement en mode DVD.
- Si vous insérez une cassette sans protection anti-enregistrement tandis que l'appareil est en mode DVD, le lecteur DVD/Magnéscope passera automatiquement en mode VCR (Magnéscope).

## Avant d'utiliser (suite)

### Types de disques dont la lecture peut être effectuée

	DVD (disque de 8 cm / 12 cm)
	CD Audio (disque de 8 cm / 12 cm)

De plus, cet appareil peut aussi lire les DVD±R/RW et CD-R/RW qui contiennent des fichiers audios, DivX, MP3, WMA et/ou JPEG.



Ceci indique une caractéristique du produit qui est capable de lire des disques DVD-RW enregistrés en format Enregistrement Vidéo.

#### Remarques:

- Selon les conditions de l'appareil d'enregistrement ou du disque CD-R/RW (ou DVD±R/RW) proprement dit, quelques disques CD-R/RW (ou DVD±R/RW) ne peuvent pas être lus par cet appareil.
- Ne pas utiliser de disques de formes non standard (par exemple en forme de coeur ou octogonal) car ils risquent de causer des anomalies dans le fonctionnement de l'appareil.
- Ce lecteur DVD exige des disques et des enregistrements conformes à certains standards techniques afin d'atteindre une qualité de lecture optimale. Les DVD pre-enregistrés sont conçus pour respecter automatiquement ces standards. Il existe plusieurs types de formats de disques à enregistrer différents (y compris CD-R, contenant des fichiers MP3 ou WMA) et ceux-ci demandent certaines conditions pre-existantes (voir ci-dessus) afin d'en assurer une lecture compatible.

**Les clients doivent savoir qu'une autorisation est requise pour télécharger des archives MP3 / WMA ainsi que de la musique depuis l'Internet. Notre entreprise n'a pas le droit d'octroyer cette permission-là. Celle-ci devra être toujours demandée au détenteur de droits d'auteur.**

#### Code région

Un code région est indiqué au dos de l'appareil. Ceci signifie qu'il ne peut lire que les DVD de la même zone ou encore les DVD "TOUTES ZONES".

#### Remarques sur les Codes des Régions

- La plupart des disques DVD comporte une planète comprenant un ou plusieurs chiffres dedans clairement visibles sur la couverture. Ce numéro doit coïncider avec le code régional de votre lecteur DVD. Le cas échéant, la lecture ne pourra pas être effectuée par cet appareil.
- Si vous essayez de lire un DVD dont le code de région est différent à celui de votre lecteur, vous verrez affiché sur le moniteur TV le message suivant "Vérifiez le code Régional"

#### Remarques sur les droits d'auteur:

La Loi interdit de copier, transmettre, diffuser, transmettre par câble, reproduire devant un public, ou louer du matériel protégé par des droits d'auteur sans autorisation. Cet appareil possède la fonction de protection contre copie développée par Macrovision. Les marques de protection contre copie sont enregistrées sur quelques disques. Lorsque l'on enregistre et l'on reproduit les images de ces disques-là vous constaterez du bruit d'image. Cet appareil comporte une technologie de protection de droits d'auteur qui est protégée par des droits des méthodes de quelques brevets des EEUU et par d'autres droits de propriété intellectuelle qui sont la propriété de Macrovision Corporation ainsi que d'autres détenteurs de droits. L'emploi de cette technologie de protection de droits d'auteur doit être autorisée par Macrovision Corporation, et est destinée uniquement à l'utilisation domestique ou à d'autres espaces de diffusion limitée sauf autorisation contraire de la part de Macrovision Corporation. Le désassemblage et le démontage de cet appareil sont interdits.

LES CLIENTS DOIVENT TENIR COMPTE QUE CERTAINS POSTES DE TÉLÉVISION HAUTE DÉFINITION NE SONT PAS COMPLÈTEMENT COMPATIBLES AVEC CE PRODUIT ET QUE CELA PEUT PROVOQUER DES PROBLÈMES D'IMAGE. EN CAS DE PROBLÈMES D'IMAGE DANS LE BALAYAGE PROGRESSIF 625, IL EST RECOMMANDÉ DE CHANGER LA CONNEXION VERS LA SORTIE "DÉFINITION STANDARD". SI VOUS AVEZ DES QUESTIONS CONCERNANT LA COMPATIBILITÉ DE VOTRE POSTE DE TÉLÉVISION AVEC CE MODÈLE DE LECTEUR DVD 625p, N'HÉSITÉS PAS À CONTACTER NOTRE SERVICE ASSISTANCE CLIENTÈLE.

## Panneau avant

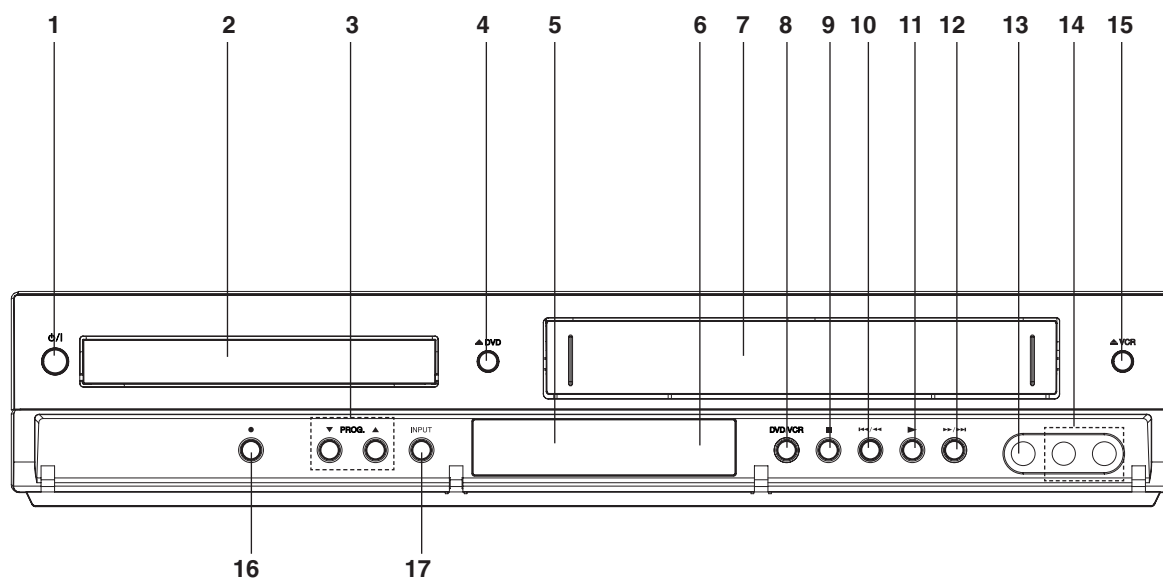

1. Allume (ON) et éteint (OFF) l'appareil.
2. **Plateau du Disque**  
Insérez un disque ici.
3. **PROG. (▼/▲)**  
Sélecteurs de Programmes de Chaîne.
4. **▲ DVD**  
Ouvre et ferme le plateau du disque.
5. **Fenêtre d'affichage**  
Affiche l'état actuel du lecteur.  
**DVD:** Les disques DVD sont insérés.  
 : Un CD est inséré dans le lecteur DVD.  
**[P]:** Indique que le Scan progressif est réglé sur Marche.  
 : Indique le mode Repeat (répéter).  
 : La sécurité enfant est engagée.  
 : Une minuterie d'enregistrement est programmée ou est en cours.  
 : Indicateur de mise en place de la cassette.  
**VCR:** La platine du magnétoscope est sélectionnée.  
**REC:** L'enregistrement du magnétoscope (VCR) est engagé. La copie DVD au cassette est en cours.  
**TV:** Indique le mode TV (Voir Remarques à la page 20.)  
 : Indique le temps de reproduction global / le temps écoulé / l'heure actuelle.
6. **Capteur à distance**  
Pointez la télécommande dans sa direction.
7. Compartiment pour la cassette.
8. **DVD/VCR**  
Sélecteurs de DVD/VCR.
9. Arrête la lecture.
10. Aller au commencement du chapitre/piste actuel ou au chapitre/piste précédent (PREVIOUS). Appuyez et maintenez pour deux secondes pour une recherche rapide. Rembobiner la cassette.
11. Démarrer le playback.
12. Aller au chapitre/piste suivant. Appuyez et maintenez pendant deux secondes pour une recherche rapide en avant. Rembobine la cassette en avant.
13. Prise ENTREE Vidéo
14. Prises ENTREE Audio
15. **▲ VCR**  
Éjection de la cassette.
16. Enregistrement instantané
17. **INPUT**  
Sélectionner la source pour enregistrer into tape.

## Télécommande

### MARCHE

Bouton de mise en marche de cet appareil On (marche) ou OFF (arrêt).

### Bouton de sélection DVD/VCR

Sélectionne le mode de fonctionnement de la télécommande.

### OPEN/CLOSE EJECT

Ouvrir ou fermer le plateau du disque. Eject cassette.

### Boutons numériques 0-9

Sélectionnez les articles numérotés dans un menu.

### TV/VIDEO

Bouton entre l'amplificateur de votre TV et l'amplificateur interne du VCR.

### AV

Sélectionner la source pour enregistrer into tape.

### RETOUR / AVANT

(◀▶ / ▶▶)

DVD: Recherche vers l'arrière ou vers l'avant.

Magnétoscope : Rembobine la bande en mode ARRET, pour une recherche rapide d'image en arrière et pour Avancer la bande en mode ARRET, recherche d'image en avance rapide.

### SKIP (◀◀ / ▶▶)

Passer au chapitre ou à la piste suivante. Retourne au début du chapitre ou de la piste en cours de lecture ou retourne au chapitre précédent ou à la piste précédente.

### PAUSE/IMAGE (||)

Immobiliser le playback temporairement/ appuyez plusieurs fois pour le playback de scène par scène.

### LECTURE (▶)

Démarrer un playback.

### STOP (■)

Stop playback.

### INDEX

Marque tout point pendant le playback

### CHERCHER

Affiche le menu INDEX-CHERCHER.

### EFFACE

Annuler un numéro de la piste sur le menu du programme ou une marque sur le menu INDEX-CHERCHER.

Remettre le compteur de cassette à zéro.

### REPETER

Répéter un chapitre, une piste, un titre, tout.

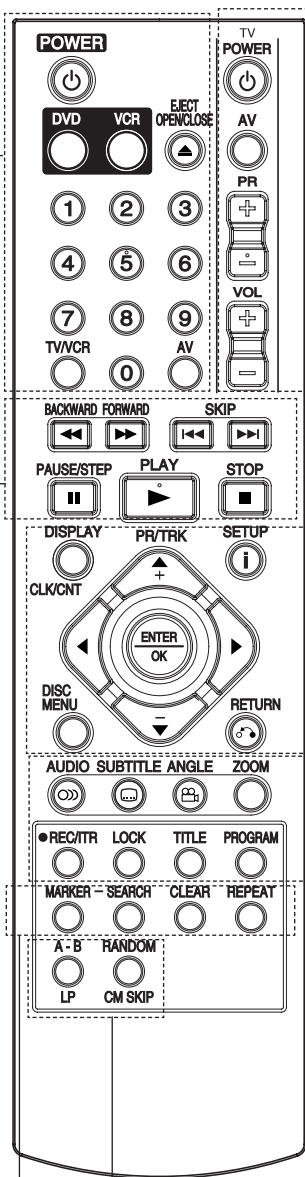

### Boutons de commande du téléviseur (cf. p. 32)

**TV POWER:** Allume ou éteint le téléviseur.

**TV AV:** Sélectionne la source TV.

**TV PR +/-:** Sélectionne le canal du téléviseur.

**TV VOL +/-:** Règle le volume sonore du téléviseur.

### AFFICHAGE/HORLOGE/COMPT

Accès de l'affichage de l'écran.

Montre l'heure actuelle ou le compteur.

◀ ▶ ▲ ▼ (gauche/droite/haut/bas)

Sélectionner un article dans le menu.

### PR/TRK(+/-)

Sélectionner le programme de la chaîne du VCR.

Pour régler l'alignement.

Pour contrôler la vibration verticale pendant l'arrêt sur image.

### ENTER/OK

Prendre connaissance de la sélection du menu.

### DISC MENU

Accès au menu d'un disque DVD.

### REGLAGE/ i

Accès ou enlever la programmation du menu.

### RETOUR

Masque ou affiche le menu d'aide lors de l'affichage d'images JPEG en plein écran.

### AUDIO

Sélectionner une langue audio (DVD).

### SOUS TITRE

Sélectionner la langue du sous-titre.

### ANGLE

Sélectionner un angle de caméra DVD si disponible.

### ZOOM

Agrandir l'image video.

### ENR/DEP(●)

Enregistrer les sources dans vos cassettes.

### VERROUILLAGE

Met en marche (ON) ou arrêt (OFF) la sécurité enfant.

### TITRE

Efface le menu titre du disque si disponible.

### PROGRAM

Accès ou retirer le menu du programme.

### A-B/LP

Répéter une séquence.

Sélectionner la vitesse d'enregistrement sur la cassette.

### ALEATOIRE/ZAPPUB

Jouer les pistes dans un ordre aléatoire. ZAPPUB.

### Plage de fonctionnement de la télécommande

Pointez la télécommande en direction du capteur à distance et appuyez sur les touches.



Ne pas mélanger des piles anciennes et neuves.  
Ne jamais mélanger de différents types de piles, telles que normales, alcalines, etc.

### Mise en place de la pile de la télécom

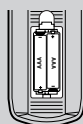

Retirez le couvercle de la pile qui se trouve à l'arrière de la télécommande, puis insérez deux piles R03 (taille AAA) et faites correspondre la polarité polarité en alignant correctement les pôles ⊕ et ⊖

## Panneau arrière

### ENTREE ANTENNE

(Branchement de l'antenne)

### SORTIE VIDEO/AUDIO (Gauche/Droite) (SORTIE DVD/Magnétoscope)

Branchez à un téléviseur avec entrées vidéo et audio.

### COMPONENT/PROGRESSIVE SCAN VIDEO OUT (Y Pb Pr) (SORTIE DVD UNIQUEMENT)

Branchement au téléviseur via les entrées Y Pb Pr.

### AUDIO OUT (Gauche/Droite) (SORTIE DVD UNIQUEMENT)

Connectez à un amplificateur, un récepteur ou un système stéréo

### EURO AV2 DECODER

Pour raccorder le magnétoscope à un autre magnétoscope ou à un décodeur de chaîne cryptée (CANAL+).

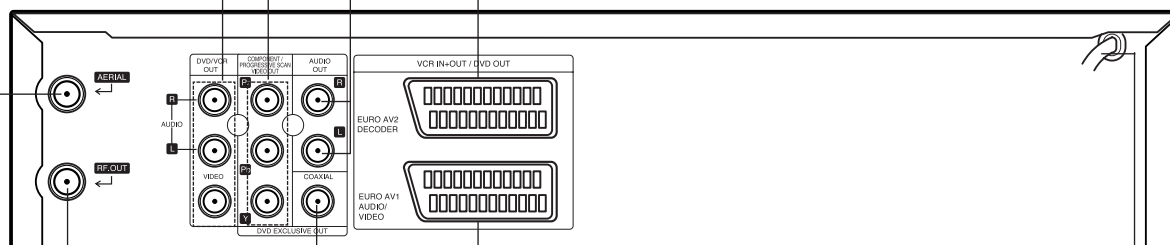

### Cordon d'alimentation CA

Raccordez à une source électrique

### EURO AV1 AUDIO/VIDEO (VCR ENTREE+SORTIE/DVD SORTIE)

Raccorder le magnétoscope à un téléviseur ou un autre magnétoscope

### COAXIAL (prise de sortie audio numérique) (SORTIE DVD UNIQUEMENT)

Raccorde l'équipement audio à la prise numérique (coaxiale).

### SORTIE ANTENNE

(Raccordement à votre TV)



Ne touchez pas aux broches à l'intérieur des prises qui se trouvent sur le panneau arrière. Une décharge électrostatique peut endommager définitivement l'appareil.



## Branchements

### Attention:

- Assurez-vous de bien raccorder directement le lecteur DVD à la TV. Réglez la TV sur le canal vidéo adéquat.
- Ne connectez pas la prise SORTIE AUDIO du lecteur DVD à la prise mono (platine) de votre système audio.

## Branchements a la TV & Décodeur (ou Satellite)

Faire un des branchements suivants, selon les capacités de votre équipement existant.

### Branchement de Base (AV)

1. Raccorder **EURO AV1 AUDIO/VIDEO** situé à l'arrière de cet appareil à la fiche d'entrée péritélévision du téléviseur à l'aide d'une broche péritélévision (**S1**).
  2. Quelques radiodiffuseurs de TV transmettent des signaux codés de télévision que vous pouvez seulement voir avec l'achat ou un décodeur de location Vous pouvez brancher de tel décodeur (décodeur) sur cet appareil (**S2**).
- ou
1. Connectez les prises VIDÉO (DVD/SORTIE MAGNÉTOSCOPE) du lecteur DVD aux prises d'entrée correspondantes de votre téléviseur en utilisant le câble vidéo (**V**).
  2. Connectez les prises Gauche et Droite ou AUDIO (DVD/SORTIE MAGNÉTOSCOPE) du lecteur DVD/Magnétoscope aux prises d'entrée audio gauche/droite du téléviseur en utilisant les câbles audio (**A1**).

### Remarque:

**Les signaux des chaînes codées (CANAL + ou PREMIÈRE) ne sont pas décryptés en mode 1W. (voir pages. 24).**

### Branchement de Base (RF)

1. Branchez le **EURO AV1 AUDIO/VIDEO** sur le panneau arrière de cet appareil aux prises d'entrée scart sur la TV en utilisant une fiche SCART.
2. Quelques radiodiffuseurs de TV transmettent des signaux codés de télévision que vous pouvez seulement voir avec l'achat ou un décodeur de location Vous pouvez brancher de tel décodeur (décodeur) sur cet appareil. (**R**).

L'arrière de TV

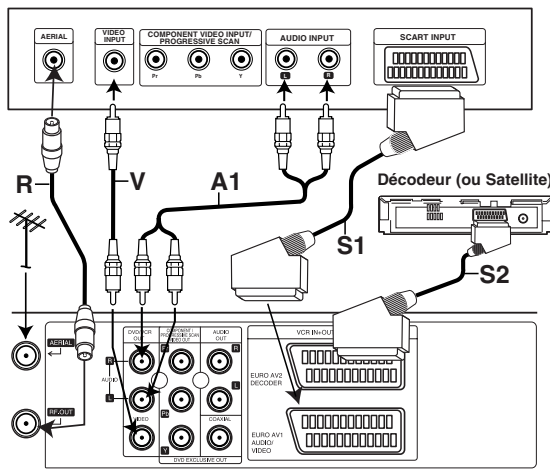

L'arrière de l'appareil (Branchement de base)

## Raccordement de la sortie "DVD uniquement"

### Raccordement de Component Vidéo

1. Branchez les prises jack de sortie périphérique vidéo **COMPONENT/PROGRESSIVE SCAN VIDEO OUT** du lecteur de DVD aux prises jack correspondantes du téléviseur au moyen du câble Y Pb Pr(**C**).
2. Raccorder le jack de gauche (L) et le jack de droite (R) de la sortie audio de l'appareil ("**AUDIO OUT**") au jack de gauche (L) et de droite (R) de l'appareil de télévision en utilisant des câbles audio. (**A2**).

### Branchement Progressive Scan

- Si votre téléviseur est un appareil à haute définition ou un appareil "digital ready" vous pouvez bénéficier de la sortie scan progressif du lecteur de DVD pour une résolution optimale.
- Si votre téléviseur n'accepte pas le format Progressive Scan, l'image apparaîtra floutée lors de vos essais du scan progressif sur le lecteur de DVD.

1. Branchez les prises jack de sortie périphérique vidéo **COMPONENT/PROGRESSIVE SCAN VIDEO OUT** du lecteur de DVD aux prises jack correspondantes du téléviseur à l'aide du câble Y Pb Pr.
2. Branchez les prises jack de sortie audio (**AUDIO OUT**) gauche et droite aux prises jack du téléviseur à l'aide des câbles audio.

### Remarques:

- Réglez le Progressif sur "Marche" dans le menu de démarrage du signal progressif, voir page 16.
- Le scan progressif ne fonctionne pas avec les branchements vidéo analogiques (Prise jack de sortie vidéo (VIDEO OUT) jaune).

L'arrière de TV

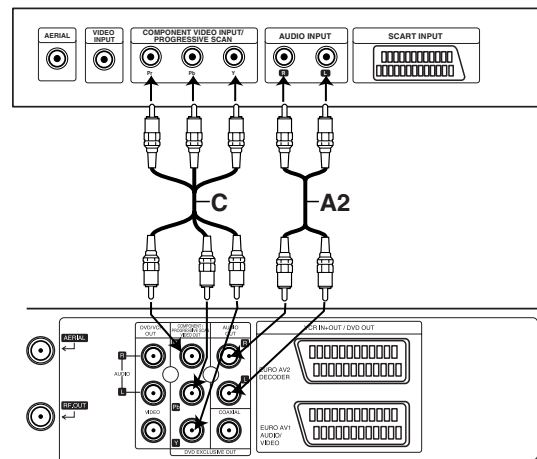

L'arrière de l'appareil (Raccordement de la sortie "DVD uniquement")

## Branchements (suite)

### Branchement à un équipement optionnel

#### Connexion à un amplificateur équipé de deux canaux analogiques stéréo ou Dolby Pro Logic II / Pro Logic

Connectez les prises AUDIO OUT droite et gauche du lecteur DVD. Sur les prises audio gauche et droite de votre amplificateur, récepteur ou appareil stéréo, au moyen des câbles audio.

#### Connexion d'un amplificateur équipé de deux canaux stéréo numériques (MIC) ou d'un récepteur audio/vidéo équipé d'un décodeur multicanal (Dolby Digital™, MPEG 2 ou DTS)

1. Connectez des prises DIGITAL AUDIO OUT (NUMERIQUE AUDIO) (COAXIAL) du lecteur DVD à la prise correspondante sur l'amplificateur. Utilisez un câble audio numérique (coaxiale).
2. Il faudra activer la sortie numérique du lecteur. (Voyez le paragraphe "Sortie audio numérique" page 17).

#### Son numérique multicanal

Une connexion multicanal apporte la meilleure qualité de son. Pour cela il vous faut un récepteur audio/vidéo multicanal qui prend en charge un ou plusieurs formats audio pris en charge par votre lecteur DVD (MPEG 2, Dolby Digital et DTS). Vérifiez dans le manuel du récepteur ainsi que sur le logo qui se trouve à l'avant du récepteur.

#### Avertissement:

En raison de l'autorisation de licence DTS, en cas de sélection du flux audio DTS, la sortie numérique sera en sortie numérique DTS.

#### Remarques:

- Si le format de sortie audio numérique ne correspond pas avec les capacités de votre appareil, le récepteur produit un son déformé puissant ou aucun son
- Pour voir le format audio du DVD actuel dans l'affichage à l'écran, appuyez sur AUDIO.

Fabriqué sous licence de Dolby Laboratories. Dolby et le symbole double D sont des marques déposées de Dolby Laboratories.

L'arrière de TV

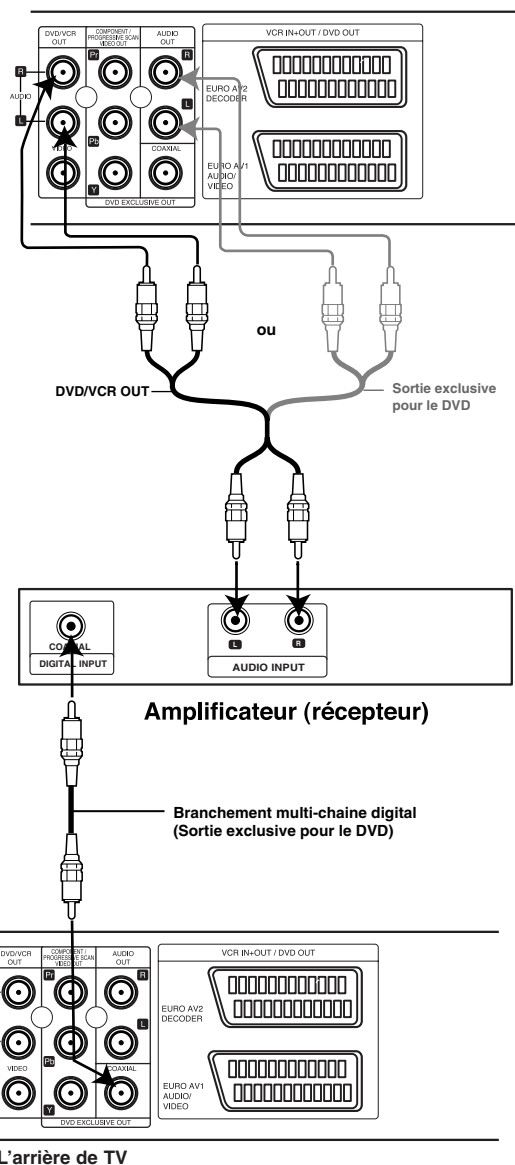

L'arrière de TV

## Avant le fonctionnement - VCR

### Vous utilisez votre Magnétoscope pour la toute première fois

L'image ci-dessous apparaît sur votre écran de télévision lorsque vous connectez votre magnétoscope pour la toute première fois.

Pour régler les différentes chaînes de télévision, suivez les étapes 3 et 4 afin de lancer le "ACMS" (voir page 12.)

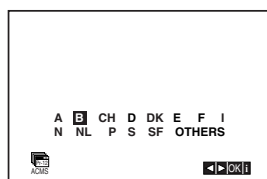

### Positionner l'horloge manuellement

L'horloge de votre magnétoscope commande les paramètres de date et d'heure.

1. Appuyez sur **i**.  
Appuyez sur **◀** ou **▶** pour sélectionner **SET**.  
Appuyez sur **ENTER/OK**.

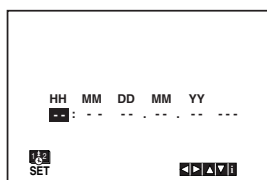

2. Utilisez les touches **▲** ou **▼** de la télécommande pour modifier les HEURES, MINUTES, JOURS, MOIS et ANNÉES.

A noter que votre magnétoscope emploie une horloge de 24 heures : par exemple, 1 pm sera affiché 13 : 00.

Le jour de la semaine apparaît automatiquement lorsque vous entrez la date;

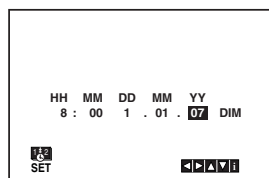

3. En cas d'erreur, appuyez sur **◀** ou sur **▶** et entrez les données corrects.
4. Appuyez **i**.

### Pour positionner le système de couleur

1. Appuyez sur **i**.
2. Le menu principal apparaît sur l'écran TV.
3. Appuyez sur **◀** ou **▶** pour sélectionner le **SYS**. Appuyez sur **ENTER/OK**.
4. Appuyez sur **▲** ou sur **▼** pour sélectionner en fonction du système **COULEUR** utilisé.

**AUTO**: reconnaissance automatique du système de couleurs.

**PAL**: enregistrements PAL

**SECAM**: enregistrements SECAM

**MESECAM**: enregistrements MESECAM.

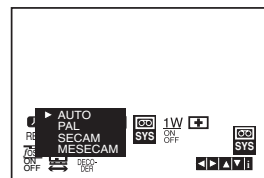

5. Appuyez sur **i** pour faire disparaître le menu de l'écran.

## Avant le fonctionnement - VCR

### Comment utiliser le menu principal

Le magnétoscope peut être facilement programmé à l'aide des menus affichés à l'écran.

Ces menus sont commandés par le BOITIER DE TELECOMMANDE.

1. Mettre en service votre poste TV et votre magnétoscope en appuyant sur le bouton **POWER**.
2. Appuyez sur le bouton **i**.  
Le menu principal apparaît sur l'écran TV.

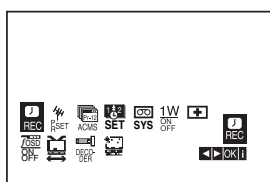

- **REC** - Réglage d'enregistrement de la fonction Temporisation (voir pages 21).
- **PR SET** - Réglage d'accord manuel (voir pages 13).
- **ACMS** - ACMS (Système de mémorisation automatique des chaînes) (voir page 12).
- **SET** - Réglage de l'horloge et de la date (voir page 11).
- **SYS** - Pour régler le système TV couleur (voir page 11).
- **1W Marche/Arrêt** - Mode Économie d'Énergie (voir p 24).
- **(Dr.)** - Pour remédier à un problème de votre magnétoscope (voir page 24).
- **F.OSD ON/OFF** - Pour afficher le mode de fonctionnement de votre magnétoscope (voir page 23).
- **(16:9-4:3)** - Pour sélectionner le format d'image de votre TV (voir page 24).
- **DECODER** - Pour utiliser un décodeur (ou Satellite) TV payante avec votre magnétoscope (voir page 23).
- **(OPR)** - Pour améliorer l'image lue (voir page 19).

#### Astuce

Vous pouvez changer la langue du menu dans le menu de réglage (setup menu) du DVD. (Voir la section Langue du Menu à la page 16.)

3. Appuyez sur **◀** et **▶** pour sélectionner le menu désiré.  
Appuyez sur **ENTER/OK** et sur **▲** ou **▼** pour valider.
4. Appuyez sur **i** pour faire disparaître le menu de l'écran.

### Tourner les stations TV automatiquement

Ce magnétoscope permet de mémoriser jusqu'à 88 stations de télévision (88 canaux). Celles-ci peuvent être réglées automatiquement ou manuellement.

1. Appuyez sur **POWER** pour mettre votre magnétoscope en service.
2. Appuyez sur **i**.  
Le menu principal apparaît sur l'écran TV.  
Appuyez sur **◀** ou **▶** pour sélectionner l'**ACMS**.  
Appuyez sur **ENTER/OK**.

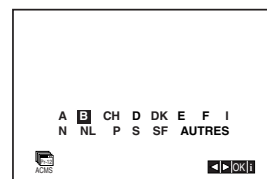
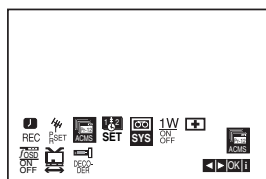

3. Appuyez sur **◀** ou **▶** pour sélectionner PAYS.  
(**A** : Autriche, **B** : Belgique, **CH** : Suisse, **D** : Allemagne, **DK** : Danemark, **E** : Espagne, **F** : France, **I** : Italie, **N** : Norvège, **NL** : Pays-Bas, **P** : Portugal, **S** : Suède, **SF** : Finlande, **AUTRES**)
4. Appuyez sur **ENTER/OK** de nouveau pour lancer le processus d'accord automatique.

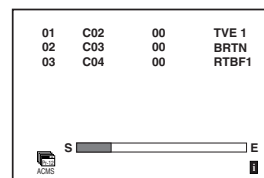

5. Le **TABLEAU DES STATIONS TV** apparaît une fois l'accord terminé.  
Appuyez sur **i** pour sauvegarder vos réglages.

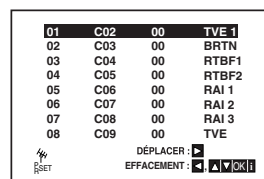

## Avant le fonctionnement - VCR

### Tourner les stations TV manuellement

Dans certaines régions du pays, les signaux d'émission peuvent être trop faibles pour réaliser le processus d'accord automatique de votre magnéscope pour trouver ou désigner correctement des stations TV. Vous devez accorder manuellement ces stations d'émission plus faibles pour que votre magnéscope les enregistre.

- Appuyez sur **i**.  
Le menu principal apparaît sur l'écran TV.  
Appuyez sur **◀** ou **▶** pour sélectionner le **PR SET**.  
Appuyez sur **ENTER/OK**.

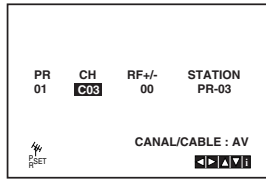
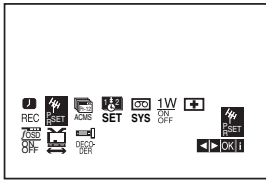

- Appuyez sur **i**.  
Le TABLEAU DES STATIONS TV s'affiche.
- A l'aide des touches du curseur **▲** et **▼**, sélectionner le numéro de chaîne (PR n° 4 par exemple) que vous voulez régler, puis appuyez sur la touche **OK**.

PR	CH	RF+/-	STATION
01	C01	00	PR-01
02	C02	00	PR-02
03	C03	00	PR-03
04	--	--	----
05	--	--	----
06	--	--	----
07	--	--	----
08	--	--	----

DÉPLACER : **▶**  
 EFFACEMENT : **◀** **▲** **▼** **OK** **i**

- Appuyez sur **AV** pour sélectionner **C** (stations standards) ou **S** (stations câblées) :  
C02 - C69, S01 - S41.  
Entrez le numéro de la chaîne de la station que vous désirez régler avec les **boutons numérotés** ou pour employer **▲** ou **▼** pour trouver la station demandée.

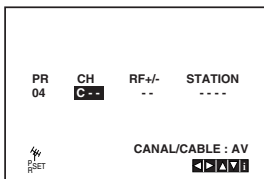

- Appuyez sur **ENTER/OK** et système Couleur de la chaîne en appuyant sur **▲** or sur **▼**.

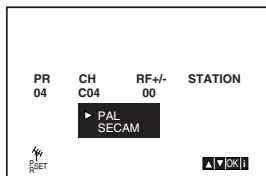

- Appuyez sur **ENTER/OK**.  
La recherche va s'arrêter sur la station.  
Appuyez sur **▶** pour sélectionner **RF+/-**.  
Appuyez sur **▲** ou **▼** pour régler.

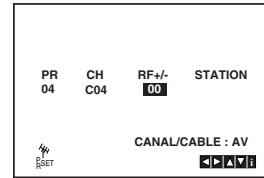

- Appuyez sur **▶** pour sélectionner **STATION** de manière à pouvoir désigner votre station TV.  
Appuyez sur **ENTER/OK**.
- Appuyez sur **▲** ou **▼** pour sélectionner les lettres et les numéros pour le nouveau nom de station.  
Appuyez sur **◀** ou **▶** pour vous déplacer sur les caractères.  
Appuyez sur **ENTER/OK**.

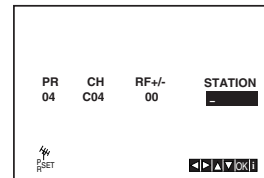

- Appuyez sur **i**, confirmez l'apparition de la station.

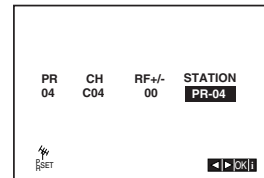

Si vous désirez accorder manuellement d'autres stations, recommencer les étapes **3** à **9**.

PR	CH	RF+/-	STATION
01	C01	00	PR-01
02	C02	00	PR-02
03	C03	00	PR-03
04	C04	00	PR-04
05	--	--	----
06	--	--	----
07	--	--	----
08	--	--	----

DÉPLACER : **▶**  
 EFFACEMENT : **◀** **▲** **▼** **OK** **i**

- Appuyez de nouveau sur **i**.  
Votre nouvelle station TV est maintenant accordée dans votre magnéscope.

## Avant le fonctionnement - VCR

### Changer les autres stations

Après avoir accordé les stations TV dans votre magnéscope, vous pouvez souhaiter changer l'ordre de leur mémorisation sans devoir les accorder de nouveau! Les instructions de cette page vous montreront la manière simple de déplacer les stations dans l'ordre désiré.

- Appuyez sur **i**.  
Le menu principal apparaît sur l'écran TV.  
Appuyez sur **◀** ou **▶** pour sélectionner le **PR SET**.  
Appuyez sur **ENTER/OK**.

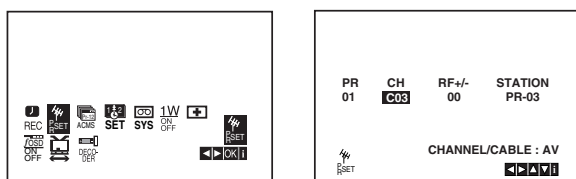

- Appuyez sur **i**.  
Appuyez sur **▲** ou **▼** pour sélectionner le numéro de programme que vous désirez déplacer (par exemple, PR 03).  
Appuyez sur **▶**.

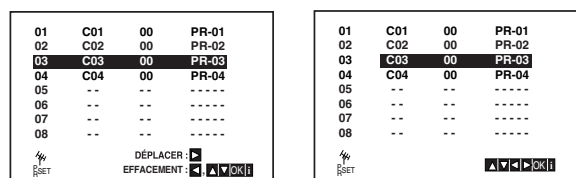

- Appuyez sur **▲** ou **▼** pour sélectionner le numéro de programme que vous désirez déplacer (par exemple, PR 05).

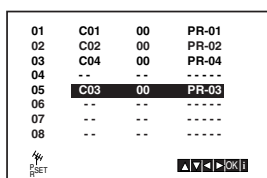

- Appuyez sur **ENTER/OK**.  
Le programme sélectionné sera déplacé au nouveau numéro de programme.  
Si vous désirez déplacer d'autres stations TV, recommencer les étapes 1 à 4.

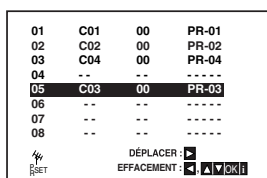

- Appuyez sur **i** pour retirer le menu de l'écran de télévision.

### Annuler les stations TV

Après avoir accordé les stations TV dans votre magnéscope, vous pouvez souhaiter supprimer une station. Les instructions de cette page vous montreront la manière simple de supprimer les stations TV indésirables.

- Appuyez sur **i**.  
Le menu principal apparaît sur l'écran TV.  
Appuyez sur **◀** ou **▶** pour sélectionner le **PR SET**.  
Appuyez sur **ENTER/OK**.

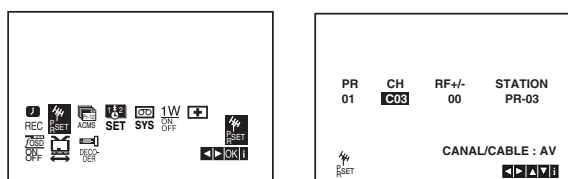

- Appuyez sur **i**.
- Appuyez sur **▲** ou **▼** pour sélectionner le numéro de programme que vous désirez supprimer (par exemple, PR01).

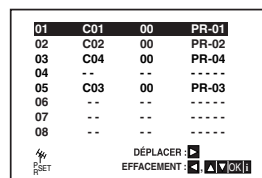

- Appuyez sur **◀**.  
Quelques instants après, la station sélectionnée est supprimée.  
Si vous désirez supprimer d'autres stations TV, recommencer les étapes 3 à 4.

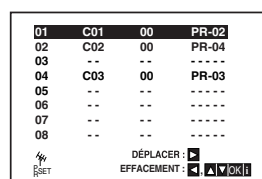

- Appuyez sur **i** pour retirer le menu de l'écran de télévision.

## Avant le fonctionnement - DVD

### Affichage à l'écran de l'information du disque

Vous pouvez afficher à l'écran diverses informations relatives au disque inséré.

1. Appuyez sur AFFICHAGE pour afficher plusieurs informations sur la lecture.  
Les éléments affichés varient en fonction du type de disques et du mode de lecture.



2. Vous pouvez sélectionner un élément en appuyant sur ▲ / ▼ et modifier ou sélectionner le réglage en appuyant sur ◀ / ▶.
  - Titre (Piste) – Numéro du titre en cours (ou piste) / nombre total de titres (ou pistes).
  - Chapitre – Numéro du chapitre en cours / Nombre total de chapitres.
  - Durée – Temps de lecture écoulé.
  - Audio – Langue ou canal audio sélectionné.
  - Sous-titres – Sous-titres sélectionnés.
  - Angle de prise de vue – Angle de prise de vue sélectionné / nombre total d'angles de prise de vue.

#### Remarque:

Si aucune touche n'est pressée pendant plusieurs secondes, l'affichage à l'écran disparaît.

### Configuration initiale

En vous servant du menu Setup (configuration), vous pouvez réaliser de divers réglages à des items tels que l'image et le son. En outre, vous pouvez choisir une langue pour les sous-titres et le menu de configuration. Se reporter aux pages 15 à 18 pour avoir plus de détails sur les items du menu Setup.

#### Pour afficher et effacer le menu:

Appuyez sur SETUP pour montrer le menu. Si vous appuyez une autre fois sur SETUP, vous retournez à l'écran initial.

#### Pour passer au niveau suivant:

Appuyez sur ▶ de la télécommande.

#### Pour revenir au niveau antérieur:

Appuyez sur ◀ de la télécommande.

### Opération générale

1. Appuyer sur la touche DVD de la télécommande.



2. Appuyez sur SETUP.  
Le menu de configuration apparaît affiché.
3. Employez ▲ / ▼ pour choisir l'option désirée, appuyez après sur ▶ pour passer au deuxième niveau. L'écran affiche la configuration actuelle pour l'item choisi, de même que pour la configuration alternative.
4. Employez ▲ / ▼ pour choisir la deuxième option désirée, appuyez après sur ▶ pour passer au troisième niveau.
5. Employez ▲ / ▼ pour choisir la configuration désirée, appuyez après sur ENTER pour confirmer votre choix. Quelques sélections demandent des procédures supplémentaires.
6. Appuyez sur SETUP ou ► pour quitter le menu de Configuration.

## Avant le fonctionnement - DVD

### LANGAUES



#### Menu

Choisissez une langue pour le menu de configuration et l'affichage sur écran.

#### Disque Audio / Sous-titres du disque / Menu du Disque **DVD**

Choisissez la langue de votre préférence pour la piste audio (audio du disque), les sous-titres et le menu du disque.

**Original** – Il fait référence à la langue originale dans laquelle le disque a été enregistré.

**Other – (Autre):** Pour choisir une autre langue, appuyez sur les touches numériques, après sur ENTER/OK pour introduire le numéro correspondant à 4 chiffres selon la liste de codes des langue dans le chapitre de référence (voir page 33). Si vous introduisez un code de langue incorrect, appuyez sur CLEAR.

### AFFICHAGE



#### Format d'écran **DVD**

**4:3** – Choisissez-le lorsque l'appareil est raccordé à un moniteur TV de taille standard 4:3.

**16:9** – choisissez-le lorsque l'appareil est raccordé à un moniteur TV grand écran de 16:9.

#### Mode d'affichage **DVD**

La configuration mode d'écran fonctionne uniquement lorsque le mode d'Aspect du Téléviseur est en "4:3".

**Letterbox (Boîte à lettres)** – Montre une image large avec des bandes en haut et en bas de l'écran.

**Panscan** – Montre automatiquement l'image large sur la totalité de l'écran et coupe les bords excédants.

### Progressive Scan

Le balayage progressif vidéo vous offre la plus haute qualité en images avec moins de scintillement. Si vous utilisez les prises Composant Vidéo pour connexion à un téléviseur ou moniteur qui est compatible avec un signal de balayage progressif, réglez le Balayage Progressif sur la position On (marche).

#### Pour activer le balayage progressif:

Reliez la sortie composant du DVD à l'entrée de votre moniteur/téléviseur, réglez votre téléviseur ou moniteur pour l'Entrée Composant.

1. Sélectionnez "Progressive Scan" du menu DISPLAY puis appuyez sur ►.



2. A l'aide des boutons ▲ / ▼, sélectionnez "Marche".
3. Si vous appuyez sur **ENTER/OK** le lecteur sera réglé en mode Balayage Progressif.

### Sortie TV

Réglez les options Sélection de Sortie TV du lecteur selon le type de raccordement du téléviseur.

**YPbPr** – Quand votre TV est reliée aux jacks de COMPONENT VIDEO OUT/PROGRESSIVE SCAN sur le lecteur de DVD.

**RGB** – Quand votre TV est reliée au jack de SCART (signal de RVB).



## Avant le fonctionnement - DVD

### AUDIO

Chaque disque DVD possède une variété d'options de sortie audio. Introduisez les options AUDIO du lecteur selon le type de système audio dont vous vous servez.

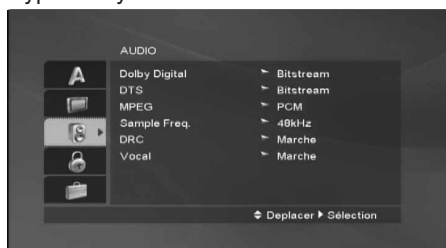

#### Dolby Digital / DTS / MPEG **DVD** **DivX**

**Bitstream:** choisissez "Bitstream" si vous avez raccordé le DIGITAL OUT du lecteur DVD à un amplificateur ou à un autre appareil ayant un décodeur Dolby Digital, DTS ou MPEG.

#### **PCM (pour Dolby Digital / MPEG) :**

Choisissez-le lorsque vous êtes raccordé à un amplificateur stéréo numérique à deux canaux. Les DVD encodés avec Dolby Digital ou MPEG seront mélangés à nouveau automatiquement à un audio PCM de deux canaux.

**Arrêt (pour DTS) :** Si vous choisissez "Arrêt", le signal DTS du raccordement DIGITAL OUT n'est pas émis.

#### Sample Freq. (fréquence) **DVD**

Si votre récepteur ou amplificateur N'EST pas capable de recevoir des signaux de 96 kHz, choisissez 48kHz. Lorsque vous modifiez la fréquence, cet appareil transforme automatiquement tout signal de 96 kHz en 48 kHz, votre système peut ainsi les décoder.

Si votre récepteur ou amplificateur est capable de recevoir des signaux de 96kHz, choisissez 96 kHz. Dans ce cas, cet appareil émet chaque type de signal sans avoir recours à aucun processus.

Consultez la documentation de votre amplificateur afin de vérifier ses capacités.

#### Contrôle de la dynamique (DRC) **DVD**

En vous servant du format DVD, vous pouvez entendre la bande de son d'un programme sous la présentation la plus réaliste et précise possible, grâce à la technologie audio numérique. Cependant, vous pouvez désirer compresser le rang dynamique de la sortie audio (la différence entre les sons les plus aigus et les plus graves). Cela vous permet d'entendre un film à un volume plus bas sans perdre la clarté du son. Mettez le DRC en Marche afin d'obtenir cet effet.

#### Vocal (voix) **DVD**

Mettre en Marche uniquement lorsque vous êtes en train d'effectuer la lecture d'un DVD de karaoké multi-canal. Les canaux de karaoké du disque sont mélangés au son normal stéréo.

### VERROUILLAGE

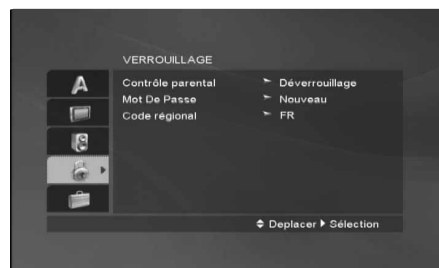

#### Contrôle parental

Pour bloquer la lecture des DVD classifiés en fonction de leur contenu. Tous les disques ne sont pas classifiés.

1. Choisissez "Classement" sur le menu VERROUILLAGE appuyez après sur ►.
2. Pour accéder aux options LOCK, vous devez indiquer le mot de passe que vous avez créé. Si vous n'avez pas encore rentré de mot de passe, vous êtes invité à le faire. Rentrez un mot de passe puis appuyez sur ENTER/OK.  
Rentrez-le de nouveau pour vérifier. Si vous vous trompez avant d'appuyer sur ENTER/OK, appuyez sur CLEAR.
3. Choisissez un niveau de 1 à 8 à l'aide des touches ▲ / ▼.

**Contrôle parental 1-8:** Le niveau un (1) a le plus grand nombre de restrictions et le niveau huit (8) est le moins sévère.

**Déverrouillage:** Si vous choisissez debloque, le contrôle des parents n'est pas activé et le disque peut être lu en entier.

4. Appuyez sur ENTER/OK pour confirmer votre choix de niveau d'interdiction, appuyez après sur SETUP pour quitter le menu.

#### Mot De Passe (Code de Sécurité)

Vous pouvez indiquer ou modifier votre mot de passe.

1. Sélectionnez l'option Mot de Passe dans le menu LOCK, puis appuyez sur ►.
2. Suivez l'étape 2 comme indiqué ci-dessus (Classification).  
Pour modifier votre mot de passe, appuyez sur ENTER/OK lorsque l'option "Changer" est surlignée. Rentrez votre ancien mot de passe puis rentrez et vérifiez votre nouveau mot de passe.
3. Appuyez sur SETUP pour quitter le menu.

*Si vous oubliez votre mot de passe*

Si vous oubliez votre mot de passe, vous pouvez l'effacer en respectant les indications suivantes :

1. Appuyez sur SETUP pour afficher le menu Réglage.
2. Rentrez le code à 6 chiffres "210499" puis appuyez sur ENTER/OK. Le mot de passe est effacé.

## Avant le fonctionnement - DVD

### Code régional **DVD**

Introduisez le code du pays/zone dont les normes ont été employées pour classer le disque de vidéo DVD, selon la liste du chapitre de référence (voir page 33).

1. Choisissez "Code régional" sur le menu VERROUIL-LAGE, appuyez après sur ►.
2. Suivez l'étape 2 comme montré page précédente (Qualification).
3. Choisissez le premier caractère à l'aide des touches ▲ / ▼.
4. Appuyez sur ► puis sélectionnez le second caractère à l'aide des touches ▲ / ▼.
5. Appuyez sur ENTER/OK pour confirmer le code régional choisi.

### AUTRES

Les réglages pour DivX(R) VOD peuvent être changés.



### DivX(R) VOD

Nous vous fournissons le code d'enregistrement du DivX® VOD (Vidéo à la Demande) qui vous permet de louer ou d'acheter des vidéos via le service DivX® VOD. Pour de plus amples informations, visitez [www.divx.com/vod](http://www.divx.com/vod).

1. Sélectionnez l'option "DivX® VOD" puis appuyez sur ►.
2. Appuyez sur ENTER/OK pendant que "Sélectionner" est sélectionné. Le code d'enregistrement apparaît. Utilisez ce code d'enregistrement pour acheter ou louer des vidéos grâce au service DivX® VOD sur [www.divx.com/vod](http://www.divx.com/vod). Suivez les instructions puis téléchargez la vidéo sur un disque lisible par cet appareil.
3. Appuyez sur ENTER/OK pour sortir.

### Remarque :

Toutes les vidéos téléchargées à partir du système DivX® VOD ne peuvent être lues que sur cet appareil.

## Fonctionnement avec la cassette

### Jouer une cassette

Une fois votre magnéscope branché, il vous suffira de charger et d'éjecter les cassettes vidéo. Votre appareil peut également lire des enregistrements sur cassettes NTSC (sur TV PAL).

#### Avoir une meilleure image

Quand une cassette est introduite et que vous commencez sa lecture, la fonction d'alignement automatique vous donne automatiquement la meilleure image possible. Si la qualité de l'enregistrement n'est pas bonne, appuyez plusieurs fois sur les touches ▲ ou ▼ de la télécommande pour régler manuellement l'alignement jusqu'à ce que vous ayez éliminé toutes les distorsions. Appuyez sur la touche 0 de la télécommande pour retourner automatiquement au réglage original.

1. Vérifiez que votre magnéscope est correctement raccordé, comme décrit plus haut dans ce manuel. Mettre en marche votre TV et sélectionner le mode AV de lecture vidéo.  
Appuyez sur **POWER** pour mettre votre magnéscope en service.  
Introduire la cassette vidéo dans l'appareil.  
Le côté fenêtre de la cassette doit se trouver vers le haut et la flèche à l'opposé de vous.

2. Appuyez sur ► pour commencer la lecture de la cassette.  
Si vous chargez une cassette vidéo dont la languette de protection d'enregistrement est retirée, la lecture s'effectue automatiquement.

#### SUIVI DE PISTE AUTOMATIQUE

Votre magnéscope réglera automatiquement le suivi de piste pour fournir une qualité d'image optimale.

3. Appuyez sur **PAUSE/STEP** pour faire un arrêt sur l'image.  
Appuyez plusieurs fois sur **PAUSE/STEP** pour faire avancer la bande image par image.  
Si vous maintenez appuyer **FORWARD** l'image ralentira à peu près de 1/19 du temps du playback normal.  
La qualité de l'arrêt sur image peut être légèrement améliorée en appuyant sur TRK ▲ ou ▼.  
Les bandes peuvent être arrêtées pendant 5 minutes.

4. Appuyez sur ► pour continuer la lecture de la bande.  
**Lecture en vitesse double**  
Appuyez sur la touche "►" lorsque vous êtes en lecture normale. La cassette sera lue en vitesse double et avec le son.  
Appuyez sur la touche "►" pour revenir en lecture normale.

**Recherche d'image :** Pendant la lecture, une pression sur **FORWARD** ou sur **BACKWARD** vous permettra de faire défiler rapidement la bande (7 fois plus vite que la lecture) pour vous repérez sur la bande.

**Recherche logique :** Pendant l'avance ou le rembobinage rapide, le maintien appuyé de la touche **FORWARD** ou **BACKWARD** permettra de lire l'image 7 fois plus vite que la normale.

5. **Playbach motion au ralenti Navette :**  
Pendant le playback ou si. L'application Image fixe est appuyée ◀ ou ▶.  
Vous pouvez atteindre les vitesses de playback suivantes (REV, PB5-, PB1-, still, SLW, PLAY, 2PLY, CUE).  
Pour arrêter la motion au ralenti et la navette appuyez sur le bouton désiré.  
Pendant la motion au ralenti et la navette, la barre du son peut apparaître sur l'image selon les statuts de la cassette.  
Si des distorsions apparaissent sur l'image les réduire avec TRK ▲ ou ▼.
6. Appuyez sur **STOP** pour terminer la lecture.  
Appuyez sur **EJECT**.  
Si la fin de la bande est atteinte, votre magnéscope arrêtera la lecture automatiquement, rembobinera, arrêtera et éjectera la cassette.

#### Sauter CM (Message Commercial) :

Cette fonction vous permet, pendant la lecture d'une bande, de sauter une coupure commerciale en quelques secondes, puis de reprendre la lecture normale.

Pendant la lecture de la bande, appuyez sur **CM SKIP** sur la télécommande pour sauter le message commercial (ou un autre élément de programme). Appuyez plusieurs fois sur **CM SKIP** pour sauter l'élément :

1 Pression	30 s
2 Pressions	60 s
3 Pressions	90 s
4 Pressions	120 s
5 Pressions	150 s
6 Pressions	180 s

#### OPR (Optimum Picture Response) :

Cette fonction améliore automatiquement la qualité de lecture d'image en réglant votre magnéscope à l'état de la bande. Notez que l'icône OPR ( ) apparaîtra seulement lorsque vous lisez une cassette.

1. Appuyez sur i.
2. Appuyez sur ◀ ou sur ▶ pour sélectionner la fonction **OPR** ( ).
3. Appuyez sur **ENTER/OK**.
4. Appuyez plusieurs fois sur ▲ ou sur ▼ pour sélectionner : **ARR.**, **DOUX** ou **FIN**.  
**A noter que vous ne pouvez sélectionner OPR que pendant la lecture d'une cassette.**
5. Appuyez sur i pour faire disparaître le menu de l'écran.

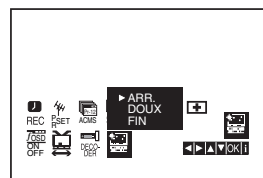

## Fonctionnement avec la cassette

### Instant Timer Recording (ITR)

Votre magnétoscope vous permet de réaliser des enregistrements selon plusieurs méthodes : La fonction d'Enregistrement Rapide Présélectionnée (DEP) autorise le lancement de l'enregistrement automatique pendant une période de temps définie ou jusqu'à la fin de la cassette vidéo.

Votre magnétoscope incorpore la fonction Longue Durée (LP) qui vous permet d'enregistrer pendant deux fois plus de temps sur une cassette vidéo. Par exemple, un appareil E-180 enregistrera jusqu'à 180 minutes avec la fonction Lecture Standard (SP) ; en utilisant la fonction LP, cet enregistrement durera 360 minutes. A noter qu'il y aura une légère perte de la qualité de l'image et du son, dans ce dernier cas.

1. Vérifiez que votre magnétoscope est correctement raccordé, comme décrit plus haut dans ce manuel. Appuyez sur **POWER** pour mettre votre magnétoscope en service.
2. Introduire une cassette vidéo avec sa languette de protection dans l'appareil. Le côté fenêtre de la cassette doit se trouver vers le haut et la flèche à l'opposé de vous.
3. Appuyez sur **▲** ou **▼** pour sélectionner le numéro de programme que vous désirez enregistrer.  
Vous pouvez également sélectionner directement le numéro de programme à l'aide des boutons numérotés sur la télécommande.
4. Si vous désirez enregistrer directement à partir d'une prise SCART ou RCA, appuyez plusieurs fois sur **AV** jusqu'à ce que la prise choisie soit affichée.

**AV 1** Enregistrement Son et Image en utilisant la prise SCART inférieure à l'arrière du magnétoscope.

**AV 2** pour enregistrer à partir des prises EURO AV2 DECODER situées à l'arrière de l'appareil.

**AV 3** Enregistrement à partir d'ENTREE VIDEO et ENTREE AUDIO (Gauche & Droite) en utilisant les prises sur la façade du magnétoscope.

5. Appuyez sur **LP** selon que vous désirez enregistrer en Longue Durée ou en Lecture Standard.  
La fonction SP produira une amélioration de la qualité de l'image et du son, mais la fonction LP doublera le temps d'enregistrement. SP ou LP s'affichera sur votre magnétoscope pour vous rappeler la sélection.
6. Appuyez sur **REC/ITR** pour commencer l'enregistrement.  
L'indication RECORD apparaît sur l'écran TV. Appuyez plusieurs fois sur **REC/ITR** Chaque pression successive augmentera le temps d'enregistrement de 30 minutes jusqu'à atteindre un maximum de 9 heures.
7. Appuyez sur **PAUSE/STEP** pour éviter d'enregistrer des scènes non désirées.  
Appuyez sur **PAUSE/STEP** pour continuer l'enregistrement.  
Si vous appuyez sur **PAUSE/STEP** pendant un ITR, cet appareil passera en mode pause et l'ITR sera annulé.  
Les cassettes peuvent être arrêtées pendant 5 minutes ; RECP s'affiche lorsqu'une cassette est dans cet état. Au bout de 5 minutes, l'enregistrement s'arrête pour éviter d'endommager l'appareil et la cassette.
8. Appuyez sur **STOP** pour terminer l'enregistrement. Appuyez sur **EJECT**.  
EJECT apparaît sur l'écran TV.

#### Remarques:

- Si vous ne désirez pas enregistrer sur une cassette vidéo (ce qui arrive fréquemment par accident!), retirer la languette de protection sur le bord arrière de celle-ci.
- Il est possible d'enregistrer sur une cassette vidéo avec la languette de protection retirée, en couvrant le trou avec un ruban adhésif.
- N'oubliez pas que vous pouvez enregistrer une chaîne pendant que vous regardez une autre en mettant en marche votre enregistrement instantané et en appuyant sur **TV/VCR** pour faire apparaître le témoin **TV** dans la fenêtre d'affichage sélectionnez ensuite un canal différent sur votre téléviseur.

## Fonctionnement avec la cassette

### Minuterie de l'Enregistrement en utilisant affichage d'écran

Vous avez la possibilité de sélectionner jusqu'à sept événements sur un mois à partir de la date actuelle.

Remarque:

Avant de régler la temporisation, vérifiez que vous avez sélectionné correctement l'horloge du magnétoscope et que vous connaissez les stations TV accordées sur l'appareil.

1. Introduire une cassette vidéo avec sa languette de protection dans l'appareil.  
Le côté fenêtre de la cassette doit se trouver vers le haut et la flèche à l'opposé de vous.
2. Appuyez sur **i**.  
Appuyez sur **◀** ou sur **▶** pour sélectionner **REC** (  ).  
Appuyez sur **ENTER/OK**.

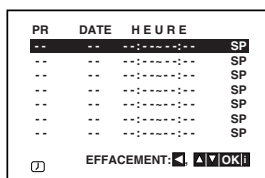

3. Appuyez sur **ENTER/OK** pour commencer le réglage de programme d'enregistrement.
4. Utilisez les touches **PR/TRK** (**▲**/**▼**) pour rentrer les chaînes que vous souhaitez enregistrer puis appuyez sur **▶**.

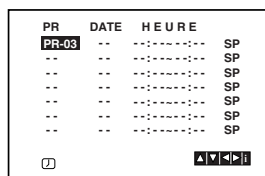

Remarque:

Si tous les programmes d'enregistrement sont utilisés, appuyez sur les touches **▲** ou **▼** pour sélectionner le programme que vous souhaitez effacer et remplacer. Appuyez sur **◀** pour effacer le programme.

5. Utilisez les touches **PR/TRK** (**▲**/**▼**) pour indiquer la date du programme.  
Si vous appuyez sur **ENTER/OK** avant d'avoir indiqué la date, il se peut que vous sélectionniez une des options d'enregistrement automatique suivantes.  
Appuyez sur **◀** ou **▶** pour sélectionner, puis appuyez sur **OK** pour valider votre choix.  
**L-V** Pour enregistrer tous les jours à la même heure (sauf samedi et dimanche).  
**DI~SA** Pour enregistrer toutes les semaines à la même heure.

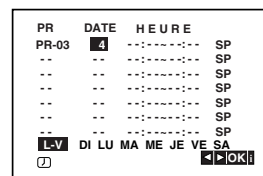

6. Utilisez les touches **▲**/**▼**/**◀**/**▶** pour indiquer les heures de début et de fin d'enregistrement de l'émission que vous souhaitez enregistrer.

Votre lecteur DVD/Magnétoscope utilise une horloge de 24 heures.

C'est-à-dire que 1 p.m. apparaîtra comme 13:00.

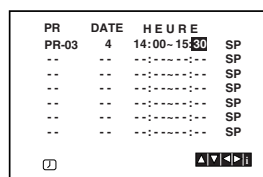

7. Appuyez sur **▶** pour sélectionner la vitesse d'enregistrement.  
Appuyez sur **▲** ou **▼** pour sélectionner la vitesse de la cassette (SP, IP, ou LP).  
Le mode IP détermine combien il reste de bande et commute la vitesse du SP au LP, si nécessaire, pour terminer l'enregistrement du programme.

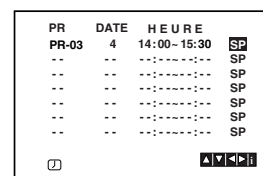

## Fonctionnement avec la cassette

### Minuterie de l'Enregistrement en utilisant affichage d'écran (Suite)

- Appuyez sur **i** pour régler un nouveau programme d'enregistrement, puis suivez les étapes 3 à 7. Vérifiez que les informations relatives au programme soient correctes. Appuyez sur **i** pour sortir du menu.  
Si la formule **VEUILLEZ VÉRIFIER** apparaît, cela signifie que vous avez rentré des données erronées, et que vous devez ré-effectuer l'opération.
- Appuyez sur la touche **POWER** pour que votre lecteur DVD/Magnétoscope se mette en veille.  
**Remarque :**  
**Le Mode 1W n'est pas disponible en mode veille pour l'enregistrement programmé.**  
Le symbole du programme d'enregistrement (Ⓢ) apparaît sur l'écran d'affichage tandis que votre lecteur DVD/Magnétoscope attend de démarrer l'enregistrement.
- Appuyez sur **POWER** pour terminer l'enregistrement programmé.

#### Remarques :

- Le lecteur DVD/Magnétoscope s'éteindra automatiquement une fois l'enregistrement terminé.
- Une fois l'appareil en veille, vous ne pouvez pas actionner les modes DVD ou VCR (Magnétoscope). Pour utiliser votre lecteur DVD/Magnétoscope, appuyez sur **POWER (MARCHE/ARRÊT)**. Une fois terminé, appuyez de nouveau sur **POWER (MARCHE/ARRÊT)** pour remettre l'appareil en veille.
- Si vous désirez ultérieurement supprimer ou changer des paramètres dans la mémoire d'événements de temporisation, vous pouvez procéder sans entrer de nouveau les informations correspondantes. Affichez simplement l'écran des événements de temporisation. Appuyez sur **▲** ou sur **▼** pour sélectionner l'événement que vous désirez supprimer ou changer. Appuyez sur **◀** pour supprimer l'événement, ou ...  
Appuyez sur **ENTER/OK** pour changer ; appuyez ensuite sur **◀** ou sur **▶** pour sélectionner Station, Date, heures de Début et de Fin d'Emission, et LP. Appuyez sur **▲** ou sur **▼** pour entrer les informations correctes.
- En cas de chevauchement des événements d'enregistrement de temporisation ...**  
Vérifiez que les heures présélectionnées des événements d'enregistrement de temporisation ne se chevauchent pas. Dans le cas contraire, le premier programme sera prioritaire.

#### Exemple:

Le programme 1 est programmé pour commencer à 10 h 30 et se terminer à 11 h 30.

Le programme 2 est programmé pour commencer à 11 h 00 et se terminer à 12 h 00.

(Dans ce cas, le programme 1 sera enregistré dans sa totalité, mais seules les 30 dernières minutes du Programme 2 le seront).

- Pour regarder un DVD pendant le mode attente de l'enregistrement programmé, appuyez sur **DVD** pour passer au mode DVD.

### Système de son stéréo Hi-Fi

Votre magnéscope enregistrera et lire le son Hi-Fi stéréo. Cela vous permet d'enregistrer et de lire le son de plusieurs façons différentes. Les cassettes vidéos enregistrées sur votre appareil disposeront d'une piste audio mono normale et de deux pistes audio stéréo Hi-Fi et cassette. Ces pistes stéréo autorisent des enregistrements audio en mode bilingue ou stéréo Hi-Fi d'une émission TV, d'un système audio stéréo, d'un disque vidéo ou d'un autre magnéscope Hi-Fi.

1. Le type particulier de son reçu ou celui enregistré sera brièvement affiché sur l'écran TV pendant quelques secondes :  
**STEREO**  
Le son est automatiquement enregistré sur les pistes mono et stéréo Hi-Fi de la bande vidéo.  
**BIL**  
Les deux canaux audio seront enregistrés sur les pistes stéréo Hi-Fi. Le canal en langue principale (gauche) sera enregistré sur la piste mono de la bande vidéo.  
**MONO**  
Le son est enregistré sur les pistes Hi-Fi et la piste mono de la bande vidéo sans séparation.
2. Appuyez sur **AUDIO** à plusieurs reprises jusqu'à ce que le mode audio désiré apparaisse.
3. Le choix est **STEREO**, **GAUCHE** (canal gauche), **DROIT** (canal droit) et **MONO**.  
En mode de lecture **BIL**, la langue principale sort sur le canal gauche et le canal secondaire sort simultanément du canal droit lorsque la sortie audio est réglée sur **STEREO**. La langue principale sortira des deux canaux lorsque le réglage audio est sur **MONO**.  
A noter que lors du réglage de la commande de suivi de piste, le son stéréo Hi-Fi peut revenir en **MONO**.

### Affichage sur écran

Vous pouvez facilement afficher sur l'écran TV l'heure actuelle ou le compteur de défilement, la quantité restante de bande, le jour, le mois, l'année, le jour de la semaine, la chaîne de programme et le mode opérationnel de votre magnéscope. Si un enregistrement a lieu, ces Affichages à l'Écran ne seront pas enregistrés sur la bande.

1. Appuyez sur **CLK/CNT** pour afficher les fonctions correspondantes. Appuyez sur **CLK/CNT** à plusieurs reprises au cycle par les options d'affichage. Le compteur de la bande et la quantité de la bande restante apparaîtront si une bande est chargée.
2. Après 3 secondes, la majorité des affichages de l'écran s'effaceront en laissant seulement apparaître le compteur de l'horloge ou de la bande et la quantité de bande restante. Appuyez de nouveau sur **CLK/CNT** pour effacer tous les affichages de l'écran TV.

### Mémoire du compteur pour arrêt

Le compteur Digital de bande peut être affiché sur votre écran de TV au lieu de l'heure par **CLK/CNT** en appuyant sur la télécommande. Le compteur Digital de bande indique les positions relatives des enregistrements sur la bande.

1. Appuyez sur **CLK/CNT**. Appuyez sur **CLEAR** pour mettre le compteur à zéro (0:00:00). Appuyez sur ► pour commencer l'enregistrement. Le compteur de défilement affichera l'heure de lecture réelle en heures, minutes et secondes.
2. Appuyez sur ■ lorsque la lecture ou l'enregistrement est terminé(e). Appuyez sur ◀◀. La bande se rembobinera et s'arrêtera automatiquement une fois le compteur revenu à 0:00:00.

### Pour programmer le décodeur

Nous avons déjà indiqué comment raccorder un décodeur pour bénéficier d'une station TV payante, telle que CANAL+ ou PREMIERE, page 9. Pour enregistrer une chaîne codée, Il vous suffit de sélectionner la station et d'attendre brièvement que le décodage commence.

1. Appuyez sur **i**. Le menu principal apparaît sur l'écran TV. Appuyez sur ◀ ou ► pour sélectionner le **DECODER**. Appuyez sur **ENTER/OK**.
2. Appuyez sur ▲ ou sur ▼ pour sélectionner. **MAR.**: Lorsque le décodeur est raccordé à la prise AV2. **ARR.** : Lorsqu'un autre magnéscope est raccordé à la prise AV2.
3. Appuyez sur **i** pour faire disparaître le menu de l'écran.

## Fonctionnement supplémentaire – Partie Magnéscope

### Docteur pour Vidéo (Auto-Diagnostique)

Cette fonction vous informe qu'un problème existe avec votre magnéscope. Les messages d'erreur suivants apparaîtront sur l'écran TV.

1. Appuyez sur **i**.  
Appuyez sur ◀ ou sur ▶ pour sélectionner .  
Appuyez sur **ENTER/OK**.

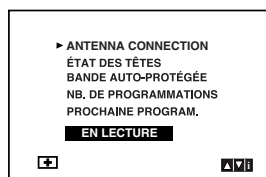
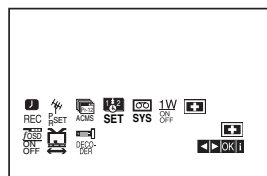

2. Appuyez sur ▲ ou sur ▼ pour vérifier un problème.

#### ANTENNA CONNECTION

##### ● EN LECTURE :

Bien connecter l'antenne à la prise.

#### ÉTAT DES TÊTES

##### ● NETTOYEZ S.V.P. :

Nettoyez vos têtes vidéo.

#### BANDE AUTO-PROTÉGÉE

##### ● NON-ENREGISTRABLE :

Introduire une cassette avec sa languette de protection en place.

#### NB. DE PROGRAMMATIONS

##### ● 2

Indique le nombre d'enregistrements programmés.

#### PROCHAINE PROGRAM.

##### ● PR-01 10:00 - 11:00 SP

Indique l'état actuel d'un ENREGISTEMENT programmé.

3. Appuyez sur **i**.

### Verrouillage pour enfants

Les boutons de commande sur la façade du magnéscope peuvent être désactivés pour ne commander l'appareil qu'avec la télécommande.

1. Appuyez sur **LOCK**.  
 et **SAFE** apparaîtra sur la fenêtre d'affichage.  
Aucun de ces boutons sur l'avant de votre DVD+VCR ne fonctionnera.  
Si n'importe quel bouton sur l'avant de votre appareil est appuyé **SAFE** clignotera sur la fenêtre d'affichage pour quelques secondes.
2. Appuyez de nouveau sur **VERROU (LOCK)** pour éteindre le verrou enfant. **OFF** apparaît dans la fenêtre d'affichage.

### Compatibilité du grand écran 16:9

Votre magnéscope peut enregistrer et lire des programmes au format large (16:9). Pour enregistrer avec succès dans ce format, le type correct de signal doit être diffusé par la station TV.

1. Mettre votre magnéscope en service.  
Appuyez sur **i**.  
Appuyez sur ◀ ou sur ▶ pour sélectionner .  
Appuyez sur **ENTER/OK**.

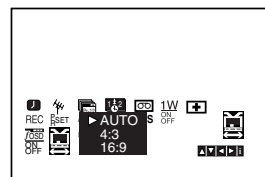
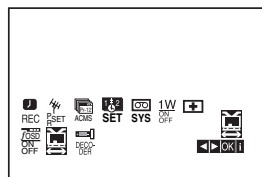

2. Appuyez à plusieurs reprises sur ▲/▼ pour sélectionner **AUTO**, 4:3 ou 16:9.

#### **AUTO (uniquement mode lecture)**

Lit automatiquement les programmes au Format Large comme les programmes Normaux et au Format Large.

#### **4:3**

Uniquement pour lire et enregistrer des émissions au Format Normal (4:3).

#### **16:9:**

Uniquement pour lire et enregistrer des émissions au Format Large (16:9).

3. Appuyez sur **i** pour faire disparaître le menu de l'écran. Pour profiter pleinement de la lecture au Format Large, vous devez connecter votre appareil à la TV, à l'aide d'un câble SCART.

### Mode 1W (Mode Économie d'Énergie)

Réglez 1W MARCHE/ARRÊT sur la position MARCHE pour que votre lecteur DVD/Magnéscope passe en mode économie d'énergie. Rien ne s'affiche dans la fenêtre d'affichage.

1. Appuyez sur **i**.  
Le menu principal apparaît à l'écran.  
Appuyez sur F ou G pour sélectionner 1W **MARCHE/ARRÊT**.  
Appuyez sur **ENTER/OK**.
2. Appuyez sur ▲ ou ▼ pour sélectionner **MARCHE**.
3. Appuyez sur **i**.

#### Remarques :

Il se peut que certaines fonctionnalités ne soient pas disponibles en Mode 1W.

- Le Mode 1W n'est pas disponible en mode veille pour l'enregistrement programmé et lorsque vous mettez le lecteur DVD/Magnéscope hors tension après avoir reçu des signaux de chaînes de télévision codées (CANAL + ou PREMIÈRE).
- Les signaux des chaînes codées (CANAL + ou PREMIÈRE) ne sont pas décryptés en mode 1W.



## Fonctionnement supplémentaire – Partie Magnétoscope

### Enregistrement à partir de Composants Externes

Vous pouvez enregistrer à partir d'un composant externe, comme un caméscope ou un magnétoscope, relié à n'importe quelle prise de sortie du lecteur DVD/Magnétoscope.

1. Assurez-vous que le composant à partir duquel vous souhaitez enregistrer soit bien relié au lecteur DVD/Magnétoscope.
2. Appuyez à plusieurs reprises sur AV pour sélectionner l'entrée à partir de laquelle enregistrer.

**AV 1** pour enregistrer à partir des prises EURO AV1 SCART situées à l'arrière de l'appareil.

**AV 2** pour enregistrer à partir des prises EURO AV2 DECODER situées à l'arrière de l'appareil.

**AV 3** pour enregistrer à partir des prises VIDEO IN et AUDIO IN (Gauche & Droite) situées sur la face avant de l'appareil.

3. Insérez une cassette enregistrable.
4. Réglez le mode d'enregistrement (SP ou LP) comme vous le souhaitez en appuyant à plusieurs reprises sur LP.
5. Lancez la lecture de la cassette ou du disque dans le composant externe. Si vous avez une télévision reliée à votre lecteur DVD/Magnétoscope, vous pouvez voir la vidéo.
6. Appuyez une fois sur REC/ITR pour lancer l'enregistrement. Le voyant lumineux REC s'allume dans la fenêtre d'affichage.
7. Appuyez sur STOP pour cesser l'enregistrement.

#### Remarques :

- Avant l'enregistrement, vérifiez bien la position de début d'enregistrement.
- Si votre source est munie du dispositif anti-copie CopyGuard, vous ne pourrez pas l'enregistrer avec cet appareil. Voir page 2 pour plus d'informations sur les copyrights.
- Pour enregistrer pendant une durée prédéterminée, reportez-vous à la partie Enregistrement Instantané.

### Copier un DVD vers le Magnétoscope

Vous pouvez copier le contenu d'un DVD sur une cassette.

1. Insérez le disque que vous souhaitez copier dans le tiroir DVD puis refermez-le.
2. Insérez une cassette vidéo vierge dans la partie magnétoscope.
3. Identifiez le moment du DVD à partir duquel vous souhaitez copier en utilisant les fonctions ►, RETOUR, AVANT et PAUSE. Pour de meilleurs résultats, mettez en pause au moment à partir duquel vous voulez enregistrer.
4. Appuyez sur la touche REC/ITR de votre télécommande. Le DVD passe en mode LECTURE et le magnétoscope en mode ENREGISTRER. Si le menu du DVD apparaît, il se peut que vous deviez appuyer manuellement sur ► pour lancer la copie.
5. Lorsque le DVD a terminé sa lecture, appuyez sur STOP pour cesser l'enregistrement.

#### Remarques :

- Si le DVD que vous souhaitez copier est protégé contre la copie, vous ne pourrez pas en réaliser la copie. Il est interdit de copier des DVD codés Macrovision (ou disques). "LOCK" apparaît dans la fenêtre d'affichage.
- Vous devez interrompre le processus de copie manuellement lorsque le DVD se termine ou bien l'appareil pourrait continuer et réenregistrer par dessus indéfiniment.
- Lorsque vous arrêtez la lecture du DVD pendant la copie, l'enregistrement du magnétoscope est arrêté automatiquement.

## Fonctionnalités Générales de Lecture - Partie Magnéscope

Touches	Actions	Disques
▲ (OUVRIR / FERMER)	Pour ouvrir ou fermer le tiroir disque.	ALL
⏸ (PAUSE)	Pendant la lecture, appuyez sur ⏸ pour passer en mode pause. Appuyez sur ⏸ plusieurs fois pour faire une lecture Image par Image.	ALL DVD DivX
⏮ / ⏭	Pendant la lecture, appuyez sur ⏮ ou ⏭ pour aller au chapitre/à la piste suivante ou pour retourner au début du chapitre/de la piste en cours. Appuyez deux fois sur ⏮ pour revenir au chapitre/piste précédente.	ALL
⏪ / ⏩	Pendant la lecture appuyez plusieurs fois sur ⏪ ou ⏩ pour sélectionner la vitesse de scan désirée. Disques DVD, DivX; 4 niveaux MP3, CD Audio; 3 niveaux En mode pause, appuyez à plusieurs reprises sur SCAN ⏭ pour passer en lecture ralentie. (4 vitesses).	ALL DVD DivX
REPEAT	Pendant la lecture, appuyez plusieurs fois sur REPEAT pour sélectionner le mode de répétition désiré. Disques Vidéos DVD : Chapitre/Titre/Arrêt Audio, disques DivX / MP3 / WMA : Plage / Tous / Arrêt	ALL
A-B	Pendant la lecture, chaque pression de la touche A-B sélectionne le point A puis le point B, puis lance la répétition de la séquence comprise entre A (début) et B (fin). Appuyez sur CLEAR pour sortir.	DVD DivX ACD
ZOOM	Pendant la lecture ou en mode pause, appuyez sur ZOOM pour agrandir l'image vidéo (4 niveaux). Vous pouvez vous déplacer au sein de l'image agrandie à l'aide des touches ◀ ▶ ▲ ▼. Appuyez sur CLEAR pour sortir.	DVD DIVX
RANDOM	Pendant la lecture ou en mode Stop, appuyez sur RANDOM pour lancer la lecture aléatoire.	ACD MP3 WMA
TITLE (Titre)	Si le titre du DVD en cours dispose d'un menu, le menu du titre apparaît à l'écran. Autrement, le menu du disque apparaît.	DVD
DISC MENU	Le menu du disque apparaît à l'écran.	DVD
📐 (ANGLE)	Pendant la lecture d'un DVD contenant des scènes enregistrées avec différents angles de prises de vue, appuyez plusieurs fois sur ANGLE pour sélectionner l'angle de prise de vue désiré.	DVD
🗨 (SUBTITLE)	Pendant la lecture, appuyez sur SUBTITLE à plusieurs reprises pour sélectionner la langue des sous-titres que vous souhaitez.	DVD DivX
🔊 (AUDIO)	Pendant la lecture, appuyez plusieurs fois sur AUDIO pour changer de langue ou de piste audio.	DVD DivX

## Lire un DVD

### Remarques sur les fonctionnalités générales:

- Si vous appuyez sur ►► une fois lors de la répétition de lecture d'un Chapitre (Piste), celle-ci est annulée.
- Le zoom risque d'être inopérant pour quelques DVD.
- Lors de la lecture d'un DVD qui a été enregistré avec plusieurs angles de prises de vue, le symbole de l'angle de prise de vue clignote sur l'écran de télévision au moment du passage des scènes qui ont été enregistrées avec plusieurs angles pour vous indiquer que vous pouvez sélectionner un autre angle de prise de vue.
- La fonction de répétition A-B est disponible uniquement pour la piste en cours de la lecture du CD Audio.

## Fonctions supplémentaires

### Recherche par l'heure **DVD** **DivX**

Pour démarrer la lecture d'un disque à une heure quelconque choisie:

1. Appuyez sur DISPLAY en cours de lecture.
2. Appuyez sur ▲ / ▼ pour sélectionner l'icône de l'horloge et le message "--:--:--" s'affichera.
3. Introduisez l'heure de démarrage requise en heures, minutes et secondes de gauche à droite. Si vous vous trompez de numéros, appuyez sur CLEAR pour effacer les numéros que vous avez introduit. Puis introduisez les numéros corrects.
4. Appuyez sur ENTER pour confirmer. La lecture démarrera à l'heure sélectionnée.

### Recherche du marqueur **DVD** **DivX**

#### Pour introduire un marqueur

On peut enclencher la lecture depuis neuf points mémorisés au maximum. Pour introduire un marqueur, appuyez sur MARKER au point désiré du disque. L'icône du Marqueur est affiché brièvement sur le moniteur TV. Répétez cela afin d'introduire les neuf marqueurs.

#### Pour retourner à une scène marquée ou l'effacer

1. Pendant la lecture, appuyez sur SEARCH. Le menu de recherche du marqueur est affiché sur l'écran.
2. Appuyez sur ◀ / ▶ pendant 10 secondes pour choisir le numéro de marqueur auquel vous voulez retourner ou celui que vous désirez effacer.
3. Appuyez sur ENTER et la lecture commencera depuis la scène marquée. Ou bien appuyez sur CLEAR et le numéro du marqueur sera effacé sur la liste.
4. On peut lire une scène marquée quelconque en introduisant son numéro sur le menu de recherche du marqueur.

### Mémoire de la dernière scène **DVD** **ACD**

Ce lecteur mémorise la dernière scène du dernier disque lu. La scène reste dans la mémoire même si le disque est enlevé du boîtier ou si l'appareil est débranché. Si l'on introduit un disque ayant une scène mémorisée, la scène est automatiquement lue.

#### Remarque:

Ce lecteur ne mémorise pas la scène d'un disque si l'appareil est mis hors tension avant de commencer la lecture dudit disque.

### Economiseur d'écran

L'économiseur d'écran est affiché lorsque le lecteur DVD est laissé en mode de lecture arrêtée pendant cinq minutes environ.

## Lire un CD Audio ou un fichier MP3/WMA

Cet appareil peut lire les CD Audios et les supports contenant des fichiers MP3/WMA.

### MP3/WMA/CD Audio

Une fois que vous avez inséré un support contenant des fichiers MP3/WMA ou un CD audio, un menu apparaît sur l'écran de la télévision. Appuyez sur ▲ / ▼ PLAY (LECTURE) ou ENTER et la lecture démarre. Vous pouvez utiliser différentes fonctions de lecture. Voir pages 26-27.

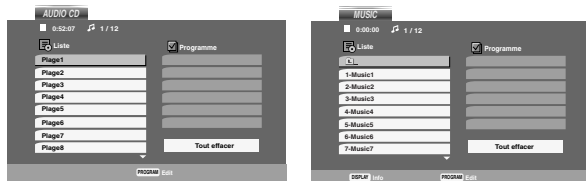

### ID3 TAG

- Lors de la lecture d'un fichier contenant d'information telle que des titres de pistes, vous pouvez voir cette information en appuyant sur DISPLAY.  
[ Song, Artist, Album, Comment, Genre ]

### Conseils:

- Appuyez sur DISC MENU pour vous déplacer vers la page suivante.
- Pour le CD mixte ayant des fichiers MP3/WMA et JPEG, les menus de MUSIC et PHOTO peuvent être modifiés. Appuyez sur TITLE et le mot MUSIC ou PHOTO sera remarqué en haut du menu.

### La compatibilité du disque MP3 / WMA avec l'appareil est ainsi limitée:

- Fréquence d'échantillonnage: entre 8 - 48kHz (MP3), entre 32 - 48kHz (WMA)
- Vitesse de Bit: entre 8 - 320kbps (MP3), 32 - 384kbps (WMA)
- L'appareil ne peut pas effectuer la lecture d'un fichier MP3/WMA comportant autre extension qui ne soit pas ".mp3" / ".wma".
- Le format physique du CD-R devra être ISO 9660.
- Si des fichiers MP3 / WMA sont enregistrés à l'aide d'un logiciel ne pouvant pas créer de système de fichier (ex.: Direct-CD), il est impossible de lire les fichiers MP3/ WMA. L'emploi de Easy-CD Creator créant un système de fichier ISO 9660 est conseillé.
- Les noms des fichiers devront comporter 8 lettres au maximum et incorporer une extension.mp3 ou .wma.
- Ils ne doivent pas comporter de caractères spéciaux tels que / ? \* : " < > | etc.
- Le nombre total de fichiers contenus dans un dossier doit être inférieur à 1,000.

## Lecture programmée

La fonction Programme vous permet de garder vos pistes favorites dans la mémoire du lecteur, à partir d'un disque donné. Un programme peut contenir 30 pistes.

1. Insérez un CD Audio ou un support contenant des fichiers MP3/WMA. Le menu CD AUDIO ou MUSIQUE apparaît.
2. Appuyez sur PROGRAMME et le Ⓢ apparaît.

### Remarque:

Appuyez de nouveau sur PROGRAMME pour quitter le mode d'édition du programme, et le Ⓢ disparaît.

3. Sélectionnez une piste dans la "Liste", puis appuyez sur ENTER pour insérer la piste sélectionnée dans la liste "Programme". Répétez le pas 2 pour insérer d'autres pistes dans la liste programmée.
4. Sélectionnez la piste de la liste programmée par laquelle vous voulez faire démarrer la lecture.
5. Appuyez sur PLAY ou ENTER pour démarrer. La lecture démarre dans l'ordre que vous avez programmé pour les pistes. La lecture s'arrête après une seule lecture des pistes dans la liste programmée.
6. Pour revenir à un mode de lecture normal depuis une lecture programmée, sélectionnez une piste dans la liste puis appuyez sur PLAY.

### Répétition des pistes programmées

Appuyez sur REPEAT pour sélectionner le mode de répétition désiré.

- Piste: répète la piste actuelle.
- Tout: répète toutes les pistes de la liste programmée.
- Désactivé (pas d'affichage): ne lit pas à plusieurs reprises.

### Remarque:

Si vous appuyez une fois sur ►► pendant la lecture des pistes en mode répétition, le mode répétition est annulé.

### Effacement d'une piste de la liste programmée

1. En mode STOP, appuyez sur PROGRAMME et le Ⓢ apparaît.
2. Utilisez les touches ▲ ▼ ◀ ▶ pour sélectionner la piste que vous souhaitez effacer de la liste des Programmes.
3. Appuyez sur EFFACER. Répétez l'étape 1 à 3 pour effacer d'autres pistes de la liste.

### Effacement de toute la liste programmée

1. En mode STOP, appuyez sur PROGRAMME et le Ⓢ apparaît.
2. Utilisez les boutons ▲ ▼ ◀ ▶ pour sélectionner "Effacement", puis appuyez sur ENTER.

### Remarque:

Les programmes sont également effacés lorsque l'appareil est éteint ou lorsque le disque est retiré.

## Visionner un fichier JPEG

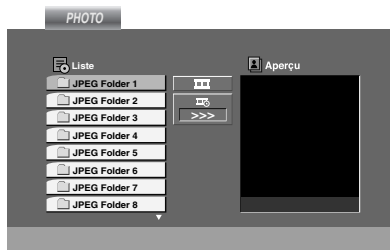

Cet appareil peut visualiser les supports contenant des fichiers JPEG.

1. Insérez un support contenant des fichiers JPEG. Le menu PHOTO est affiché sur le moniteur TV.



2. Appuyez sur ▲ / ▼ pour choisir un dossier, et appuyez sur ENTER. Une liste des fichiers sera affichée dans le dossier.
3. Si vous souhaitez visualiser un fichier en particulier, appuyez sur ▲ / ▼ pour sélectionner un fichier puis appuyez sur ENTER ou sur PLAY.
4. Pour retourner au menu PHOTO pendant le visionnage de photos, appuyez sur STOP.

### Conseils:

- Si vous vous trouvez dans une liste de fichiers et que vous souhaitez retourner dans la liste de dossiers précédente, utilisez les touches ▲ / ▼ pour sélectionner  puis appuyez sur ENTER .
- Appuyez sur DISC MENU pour vous déplacer vers la page suivante.
- Il existe trois options pour la Vitesse des Diapositives  : >>> (Lent), >> (Normale) et > (Rapide). Utilisez les touches ▲ ▼ ◀ ▶ pour sélectionner  . Puis utilisez les touches ◀ / ▶ pour sélectionner l'option que vous souhaitez utiliser, puis appuyez sur ENTER.
- Avec un disque avec des fichiers MP3/WMA et JPEG vous pouvez choisir parmi MP3/WMA et JPEG. Appuyez sur TITLE et le mot MUSIC ou PHOTO en haut du menu sera remarqué.
- Pendant le visionnage d'une photo, appuyez sur RETURN pour cacher le menu d'aide.

### Diaporama (Présentation des Diapositives)

Employez ▲ ▼ ◀ ▶ pour sélectionner  Slide Show et appuyez après sur ENTER.

### Arrêt sur image

1. Appuyez sur PAUSE/STEP pendant le visionnement d'une diapositive. L'appareil sera mis maintenant en mode PAUSE.
2. Pour retourner au visionnement de la diapositive, appuyez sur PLAY ou appuyez sur PAUSE/STEP à nouveau.

### Se déplacer vers un autre fichier

Appuyez une fois sur ◀◀ ou ▶▶ ou sur le curseur (◀ ou ▶) en cours de visionnement d'une image pour avancer vers le fichier suivant ou précédent.

### Zoom

Lors du visionnage d'images, appuyez sur ZOOM pour agrandir l'image vidéo (4 niveaux). Vous pouvez vous déplacer au sein de l'image agrandie en utilisant les touches ◀ ▶ ▲ ▼.

### Pour pivoter l'image

Appuyez sur ▲ / ▼ pendant que vous voyez une image pour la pivoter dans le sens des aiguilles d'une montre ou dans le sens contraire.

### Pour écouter de la MP3 musique pendant que vous voyez une image

Vous pouvez afficher des fichiers en même temps que vous écoutez des fichiers de musique MP3 enregistrés sur le même disque.

1. Insérez dans le lecteur un disque contenant les deux types de fichiers.
2. Appuyez sur TITLE (TITRE) pour afficher le menu PHOTO.
3. Appuyez sur ▲ / ▼ pour sélectionner un fichier photo.
4. Utilisez ▶ / ▼ pour sélectionner l'icône  , puis appuyez sur ENTER (ENTRÉE). La lecture démarre. La lecture continuera jusqu'à ce que vous appuyez sur le bouton STOP.

### Conseil:

Pour écouter uniquement la musique désirée lorsque vous regardez une image, programmez les pistes désirées à partir du menu "MUSIC" et ensuite procédez comme indiqué ci-dessus.

### La compatibilité du disque JPEG avec ce lecteur est ainsi limitée:

- En fonction de la taille et du nombre des fichiers JPEG, il peut prendre longtemps pour que le lecteur de DVD lisse les contenus du disque. Si rien de s'affiche à l'écran au bout de plusieurs minutes, il se peut que certains des fichiers soient trop lourds. Réduisez la résolution des fichiers JPEG à moins de 5 millions de pixels et gravez un nouveau disque.
- Le nombre total de fichiers contenus dans un dossier doit être inférieur à 1,000.
- Quelques disques peuvent être incompatibles vu la différence de format d'enregistrement ou leurs caractéristiques.
- Vérifiez que tous les fichiers sélectionnés aient des extensions ".jpg" au moment de les copier sur le lay-out du CD.
- Si les fichiers ont des extensions ".jpe" ou ".jpeg", prière de les enregistrer comme des fichiers ".jpg".
- Les fichiers sans extension ".jpg" ne pourront pas être lus par ce lecteur DVD. Même dans le cas où les fichiers sont montrés comme des fichiers d'image JPEG sur l'Explorateur de Windows.

## Lire un fichier DivX

Vous pouvez lire des fichiers DivX à l'aide de votre lecteur DVD.

1. Insérez un support contenant un fichier DivX. Le menu MOVIE s'affiche à l'écran du téléviseur.

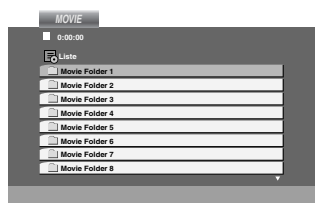

2. Appuyez sur ▲ / ▼ pour sélectionner un dossier, puis appuyez sur ENTER.
3. Si vous souhaitez voir un fichier en particulier, appuyez sur ▲ / ▼ pour sélectionner un fichier puis sur ENTER ou LECTURE (PLAY). Vous pouvez utiliser différentes fonctions de lecture. Voir pages 26-27.
4. Appuyez sur STOP pour arrêter la lecture. Le menu [Cinema] s'affiche.

### Conseils:

- Si vous vous trouvez sur une liste des fichiers et vous désirez retourner à la liste de Dossiers, employez les touches ▼ / ▲ de la télécommande pour sélectionner  et appuyez sur ENTER.
- Appuyez sur DISC MENU pour vous déplacer vers la page suivante.
- Sur un CD contenant des fichiers MP3/WMA, JPEG et MOVIE, vous pouvez basculer parmi les menus MUSIC, PHOTO et MOVIE. Appuyez sur les boutons TITLE et MUSIC, les mots PHOTO et MOVIE en haut du menu seront mis en surbrillance.
- Il se peut que l'image ne soit pas affichée correctement lors de la lecture d'un DivX. Réglez votre système TV sur la position AUTO ou sur PAL-60 pour retrouver une image normale, si possible.
- Les sous-titres du disque pourraient ne pas être correctement affichés si le titre de DivX a été téléchargé depuis l'Internet.
- Si le menu de configuration des sous-titres du disque ne comporte pas la langue de sous-titrage du DivX à lire, la langue des sous-titres pourrait ne pas s'afficher correctement.

### Information concernant l'affichage des sous-titres d'un disque DivX

Si les sous-titres n'apparaissent pas correctement pendant la lecture, maintenez appuyée la touche SUBTITLE pendant 3 secondes, puis appuyez sur ◀ / ▶ pour sélectionner un autre code langue jusqu'à ce que les sous-titres comme correctement.

### La compatibilité des disques DivX avec ce lecteur est restreinte comme suit:

- La taille de résolution disponible du fichier DivX doit être au-dessous de 720x576 (L x H) pixels.
- Le nom du fichier des sous-titres du DivX peut comporter jusqu'à 56 caractères.
- S'il y a un code impossible à exprimer dans le fichier DivX, celui-ci peut être affiché comme une marque " \_ " sur l'écran d'affichage.
- **Si la fréquence d'images est au-dessus de 30 par seconde, cette unité pourrait ne pas marcher normalement.**
- **Si les structures vidéo et audio du fichier enregistré ne sont pas entrelacées, il n'y aura aucune sortie vidéo ni même audio.**
- **Si le fichier est enregistré avec GMC, l'unité ne supporte que 1-point du niveau d'enregistrement.**

\* GMC?

GMC, c'est un acronyme de Global Motion Compensation. C'est un outil de codage spécifié en standard MPEG4. Certains encodeurs MPEG4, comme DivX, comportent cette option.

Il y a différents niveaux de codage GMC, appelés normalement 1-point, 2-point ou 3-point GMC.

### Fichiers DivX pris en charge

.avi, .mpg, .mpeg

### Formats lisibles pour les sous-titres

SubRip(\*.srt/\*.txt)  
SAMI(\*.smi)  
SubStation Alpha(\*.ssa/\*.txt)  
MicroDVD(\*.sub/\*.txt)  
SubViewer 1.0(\*.sub)  
SubViewer 2.0(\*.sub/\*.txt)  
TMPlayer(\*.txt)

### Format codec lisible

"DIVX3.xx", "DIVX4.xx", "DIVX5.xx",  
"MP43", "3IVX".

## Lecture d'un disque DVD à format EV (enregistrement vidéo)

Cette unité lira des disques DVD-R/RW enregistrés en utilisant le format DVD-Vidéo qui ont été finalisés à l'aide d'un graveur de DVD.

- Cette unité lira des disques DVD-RW enregistrés en utilisant le format Enregistrement Vidéo (EV).
1. Insérez un disque et refermez le tiroir. La lecture démarre automatiquement.
  2. Le menu DVD-VR apparaît sur l'écran de votre télévision lorsque vous appuyez sur les touches DISC MENU pendant la lecture.



3. Appuyez sur ▲ / ▼ pour sélectionner une piste, puis appuyez sur PLAY ou ENTER et la lecture démarrera.
4. Appuyez sur DISC MENU pour aller au menu de la liste.

### Remarque:

- Les disques DVD-R/RW non finalisés ne peuvent pas être lus sur ce lecteur.
- Certains disques DVD-EV sont faits avec des données pour CPRM (Protection du Contenu des Médias Enregistrable) par un GRAVEUR DE DVD. Ce lecteur ne peut pas lire ce genre de disques.

### Qu'est-ce que c'est que 'CPRM'?

CPRM est un système de protection contre la copie (avec système brouillé) permettant seulement l'enregistrement des programmes des émissions "une seule copie". CPRM représente la Protection du Contenu des Médias Enregistrable.

## Fonctionnement supplémentaire

### Commander d'autres téléviseurs au moyen de votre télécommande

Vous pouvez contrôler le niveau sonore, l'entrée et le bouton d'alimentation de votre téléviseur LG à l'aide de la télécommande fournie.

Vous pouvez également contrôler le niveau sonore, l'entrée, et le bouton d'alimentation de téléviseurs d'autres marques. Si votre téléviseur est énuméré dans le tableau ci-dessous, choisissez le code fabricant qui convient.

1. Tout en maintenant le bouton TV POWER enfoncé, appuyez sur les boutons des chiffres afin de sélectionner la référence du fabricant de votre téléviseur (voir le tableau ci-dessous).
2. Relâchez le bouton TV POWER.

#### Codes de référence des téléviseurs contrôlables

Si plus d'un code de référence est énuméré, essayez de les entrer un par un, jusqu'à ce que vous trouviez celui qui fonctionne avec votre téléviseur.

Fabricant	Code de référence
LG / GoldStar	1 (par défaut), 2
Zenith	1, 3, 4
Samsung	6, 7
Sony	8, 9
Hitachi	4

#### Remarques:

- Suivant votre téléviseur un voire tous les boutons peuvent ne pas fonctionner sur le téléviseur, même si vous avez entré le bon code fabricant.
- Si vous entrez un nouveau code de référence, le code de référence entré précédemment sera effacé.
- Orsque vous remplacez les piles de la télécommande, le code de référence que vous avez entré peut être réinitialisé au réglage par défaut. Entrez à nouveau le code de référence qui convient.

### Entretien et service technique

Lisez cette information avant de contacter le personnel du service technique.

#### Manipulation de l'appareil

##### Au moment de le déplacer

Prière de conserver le carton et les matériaux d'emballage. Si vous avez besoin de déplacer l'appareil, il est préférable de l'emballer tel qu'il a été délivré originairement depuis l'usine afin d'en assurer une meilleure protection.

##### Conservez les surfaces extérieures propres

- N'employez pas de liquide volatil, tels que des insecticides près de l'appareil.
- Ne placez pas d'objets en plastique ou en caoutchouc en contact avec l'appareil pour longtemps car ils laissent des marques sur la surface.

#### Nettoyage du lecteur

Pour nettoyer le lecteur, employez un chiffon sec. Si les surfaces sont très sales, employez un chiffon à peine mouillé avec une solution détergente douce.

N'employez pas de solvants forts, tels que de l'alcool, de la benzine ou du diluant car ils peuvent endommager la surface de l'appareil.

#### Entretien du lecteur

Le lecteur DVD est un appareil de haute technologie et précision. Si la lentille optique et les pièces de tournage du disque sont sales ou usées, la qualité de l'image peut être diminuée.

En fonction de l'usage, un contrôle régulier et un service d'entretien sont recommandés après toutes les 1.000 heures de lecture.

Pour plus de détails, veuillez contacter votre revendeur le plus proche.



## Liste des Codes Région et Codes Langue

### Codes des Langues

Consultez cette liste afin d'introduire la langue choisie pour les configurations initiales suivantes:  
Disque Audio, Sous Titre Du Disque, Menu De Disque.

Langue	Code	Langue	Code	Langue	Code	Langue	Code
Abkhazian	6566	Fiji	7074	Lingala	7678	Singhalese	8373
Afar	6565	Finnish	7073	Lithuanian	7684	Slovak	8375
Afrikaans	6570	French	7082	Macedonian	7775	Slovenian	8376
Albanian	8381	Frisian	7089	Malagasy	7771	Somali	8379
Ameharic	6577	Galician	7176	Malay	7783	Spanish	6983
Arabic	6582	Georgian	7565	Malayalam	7776	Sudanese	8385
Armenian	7289	German	6869	Maltese	7784	Swahili	8387
Assamese	6583	Greek	6976	Maori	7773	Swedish	8386
Aymara	6588	Greenlandic	7576	Marathi	7782	Tagalog	8476
Azerbaijani	6590	Guarani	7178	Moldavian	7779	Tajik	8471
Bashkir	6665	Gujarati	7185	Mongolian	7778	Tamil	8465
Basque	6985	Hausa	7265	Nauru	7865	Tatar	8484
Bengali; Bangla	6678	Hebrew	7387	Nepali	7869	Telugu	8469
Bhutani	6890	Hindi	7273	Norwegian	7879	Thai	8472
Bihari	6672	Hungarian	7285	Oriya	7982	Tibetan	6679
Breton	6682	Icelandic	7383	Panjabi	8065	Tigrinya	8473
Bulgarian	6671	Indonesian	7378	Pashto, Pushto	8083	Tonga	8479
Burmese	7789	Interlingua	7365	Persian	7065	Turkish	8482
Byelorussian	6669	Irish	7165	Polish	8076	Turkmen	8475
Cambodian	7577	Italian	7384	Portuguese	8084	Twi	8487
Catalan	6765	Japanese	7465	Quechua	8185	Ukrainian	8575
Chinese	9072	Javanese	7487	Rhaeto-Romance	8277	Urdu	8582
Corsican	6779	Kannada	7578	Rumanian	8279	Uzbek	8590
Croatian	7282	Kashmiri	7583	Russian	8285	Vietnamese	8673
Czech	6783	Kazakh	7575	Samoan	8377	Volapük	8679
Danish	6865	Kirghiz	7589	Sanskrit	8365	Welsh	6789
Dutch	7876	Korean	7579	Scots Gaelic	7168	Wolof	8779
English	6978	Kurdish	7585	Serbian	8382	Xhosa	8872
Esperanto	6979	Laothian	7679	Serbo-Croatian	8372	Yiddish	7473
Estonian	6984	Latin	7665	Shona	8378	Yoruba	8979
Faroese	7079	Latvian, Lettish	7686	Sindhi	8368	Zulu	9085

### Codes des régional

Employez la liste ci-dessous pour introduire le code de votre pays.

Régional	Code	Régional	Code	Régional	Code	Régional	Code
Afghanistan	AF	Ethiopia	ET	Malaysia	MY	Saudi Arabia	SA
Argentina	AR	Fiji	FJ	Maldives	MV	Senegal	SN
Australia	AU	Finland	FI	Mexico	MX	Singapore	SG
Austria	AT	France	FR	Monaco	MC	Slovak Republic	SK
Belgium	BE	Germany	DE	Mongolia	MN	Slovenia	SI
Bhutan	BT	Great Britain	GB	Morocco	MA	South Africa	ZA
Bolivia	BO	Greece	GR	Nepal	NP	South Korea	KR
Brazil	BR	Greenland	GL	Netherlands	NL	Spain	ES
Cambodia	KH	Heard and McDonald Islands	HM	Netherlands Antilles	AN	Sri Lanka	LK
Canada	CA	Hong Kong	HK	New Zealand	NZ	Sweden	SE
Chile	CL	Hungary	HU	Nigeria	NG	Switzerland	CH
China	CN	India	IN	Norway	NO	Taiwan	TW
Colombia	CO	Indonesia	ID	Oman	OM	Thailand	TH
Congo	CG	Israel	IL	Pakistan	PK	Turkey	TR
Costa Rica	CR	Italy	IT	Panama	PA	Uganda	UG
Croatia	HR	Jamaica	JM	Paraguay	PY	Ukraine	UA
Czech Republic	CZ	Japan	JP	Philippines	PH	United States	US
Denmark	DK	Kenya	KE	Poland	PL	Uruguay	UY
Ecuador	EC	Kuwait	KW	Portugal	PT	Uzbekistan	UZ
Egypt	EG	Libya	LY	Romania	RO	Vietnam	VN
El Salvador	SV	Luxembourg	LU	Russian Federation	RU	Zimbabwe	ZW

## Dépannage

Avant de contacter le service après vente, veuillez vérifier dans ce guide les causes possibles des problèmes.

Symptom	Cause	Remède
Absence d'alimentation.	<ul style="list-style-type: none"> <li>Le cordon d'alimentation est débranché.</li> </ul>	<ul style="list-style-type: none"> <li>Branchez correctement le cordon d'alimentation dans la prise.</li> </ul>
L'appareil est allumé mais le DVD ne fonctionne pas.	<ul style="list-style-type: none"> <li>Il n'y a pas de disque.</li> </ul>	<ul style="list-style-type: none"> <li>Insérez un disque.</li> </ul>
Absence d'image (DVD).	<ul style="list-style-type: none"> <li>La TV n'est pas réglée pour recevoir la sortie de signal DVD.</li> </ul>	<ul style="list-style-type: none"> <li>Sélectionnez le mode d'entrée vidéo correcte sur la TV pour que l'image du lecteur DVD apparaisse sur l'écran de la TV.</li> </ul>
	<ul style="list-style-type: none"> <li>Le câble de la vidéo n'est pas branché correctement.</li> </ul>	<ul style="list-style-type: none"> <li>Connectez correctement le câble vidéo dans la prise jack.</li> </ul>
	<ul style="list-style-type: none"> <li>Le scan progressif est réglé sur " On " dans le menu de réglage mais est branché à un téléviseur standard (analogique)</li> </ul>	<ul style="list-style-type: none"> <li>Réglez le scan progressif sur " Arrêt " (voir page 16.)</li> </ul>
Absence de son (DVD).	<ul style="list-style-type: none"> <li>L'équipement raccordé avec le câble audio n'est pas réglé pour recevoir le signal de sortie DVD.</li> </ul>	<ul style="list-style-type: none"> <li>Sélectionnez le mode d'entrée correct du récepteur afin de pouvoir entendre le son du lecteur DVD.</li> </ul>
	<ul style="list-style-type: none"> <li>Les câbles audio ne sont pas raccordés correctement</li> </ul>	<ul style="list-style-type: none"> <li>Connectez correctement les câbles audio à la prise jack</li> </ul>
	<ul style="list-style-type: none"> <li>L'équipement raccordé aux câbles audio est hors tension.</li> </ul>	<ul style="list-style-type: none"> <li>Mettez sous tension l'équipement raccordé aux câbles audio.</li> </ul>
	<ul style="list-style-type: none"> <li>La sortie du signal audio numérique est réglée dans la mauvaise position.</li> </ul>	<ul style="list-style-type: none"> <li>Réglez correctement la sortie audio, puis allumez à nouveau sur le lecteur DVD en appuyant sur POWER.</li> </ul>
L'image est de mauvaise qualité	<ul style="list-style-type: none"> <li>Le disque est sale.</li> <li>Les chaînes de Tv ne sont réglées correctement.</li> </ul>	<ul style="list-style-type: none"> <li>Nettoyez le disque.</li> <li>Vérifiez la tonalité, effectuez le réglage à nouveau.</li> </ul>
Le DVD ne commence pas la lecture	<ul style="list-style-type: none"> <li>Vous avez inséré un disque incompatible.</li> </ul>	<ul style="list-style-type: none"> <li>Insérez un disque compatible. (Vérifiez le type du disque et le code régional).</li> </ul>
	<ul style="list-style-type: none"> <li>Le disque est à l'envers.</li> </ul>	<ul style="list-style-type: none"> <li>Placez le disque la face de lecture vers le bas.</li> </ul>
	<ul style="list-style-type: none"> <li>Le disque n'est pas dans les guides.</li> </ul>	<ul style="list-style-type: none"> <li>Placez le disque correctement dans son logement.</li> </ul>
	<ul style="list-style-type: none"> <li>Le disque est sale.</li> </ul>	<ul style="list-style-type: none"> <li>Nettoyez le disque.</li> </ul>
	<ul style="list-style-type: none"> <li>Le niveau de classification fonctionne.</li> </ul>	<ul style="list-style-type: none"> <li>Annulez la fonction Rating ou modifiez la classification.</li> </ul>
La télécommande ne fonctionne pas correctement.	<ul style="list-style-type: none"> <li>Il y a un obstacle dans le passage de la télécommande</li> </ul>	<ul style="list-style-type: none"> <li>Retirez les obstacles.</li> </ul>
	<ul style="list-style-type: none"> <li>Les piles de la télécommande sont épuisées.</li> </ul>	<ul style="list-style-type: none"> <li>Remplacez les piles par des piles neuves.</li> </ul>
La cassette vidéo ne peut pas être introduite	<ul style="list-style-type: none"> <li>Le compartiment de cassette est-il vide?</li> </ul>	<ul style="list-style-type: none"> <li>Éjection de la cassette.</li> </ul>
Absence de son Hi-Fi	<ul style="list-style-type: none"> <li>Mode audio n'est pas positionné correctement.</li> </ul>	<ul style="list-style-type: none"> <li>Sélectionnez "STEREO" en appuyant plusieurs fois sur "AUDIO" sur la télécommande.</li> </ul>

## Caractéristiques

### Généralités

Puissance	AC 200-240V, 50/60 Hz
Consommation d'électricité	17W
Dimensions (approx.)	430 X 78.5 X 265 mm (w/h/d)
Poids (approx.)	4.2 kg
Température de fonctionnement	5°C à 35°C (41°F à 95°F)
Humidité	5 % à 90 %
Minuterie	24 heure affichage cassette

### Système

Laser	Semiconducteur laser, longueur d'onde 650 nm
Tête de lecture Vidéo	6 têtes double azimuth, balayage hélicoïdal
Système de signal	PAL
Réponse en fréquence	DVD (PCM 96 kHz): 8 Hz à 44 kHz DVD (PCM 48 kHz): 8 Hz à 22 kHz CD: 8 Hz à 20 kHz
Rapport Signal/bruit	Plus que 100dB (Connecteurs ANALOG OUT seulement)
Distorsion harmonique	Moins que 0.008%
Plage dynamique	Plus que M100 dB (DVD) Plus que 95 dB (CD)

### Inputs (VCR)

Audio	-6.0dBm, plus que 10 kohms (SCART) -6.0dBm, plus que 47 kohms (RCA)
Video	1.0 Vp-p, 75 ohms, (SCART/RCA déséquilibré)

### Sorties (DVD)

VIDEO OUT	1 V p-p 75 $\Omega$ , sync négatif
Sortie "Component Vidéo" (Progressive Scan)	(Y) 1,0 V (p-p) 75 $\Omega$ , sync négatif, jack RCA x 1 (Pb)/(Pr) 0,7 V (p-p), 75 $\Omega$ , jack RCA x 2
Sortie RGB	0,7 V (p-p), 75 $\Omega$
Sortie audio (coaxiale)	0,5 V (p-p), 75 $\Omega$ , jack RCA x 1
Sortie audio (analogique)	2,0 V rms (1 KHz, 0 dB), 600 $\Omega$ , jack RCA (gauche [L], droit [R])x2/SCART (vers TV)

### Outputs (VCR)

Audio	-6.0dBm, moins que 1 kohms (SCART)
Video	1.0Vp-p, 75 ohms, (SCART)déséquilibré
Sortie RGB	0,7 V (p-p), 75 $\Omega$

- La conception et les spécifications sont sujets à modification sans avertissement.