

VIND 2

Standventilator

Bedienungsanleitung



Artikelnummer Vind 2 Weiss: 10510201

Artikelnummer Vind 2 Schwarz: 10510311

Inhaltsverzeichnis

1	Sicherheitsvorkehrungen	3
2	Teilebeschreibung & Spezifikationen	5
3	Bedienung	6
4	Reinigung	7
5	Garantie / Entsorgung / Technische Änderungen.....	8

1. SICHERHEITSVORKEHRUNGEN

Bitte lesen Sie vor erster Inbetriebnahme die Gebrauchsanweisung genau durch und beachten Sie die Sicherheitshinweise, um Schäden durch falsche oder unsachgemäße Bedienung sowie unzulässige Umgebungsbedingungen zu vermeiden. Bewahren Sie diese zum späteren Nachschlagen gut auf.

Kontrollieren Sie das Gerät nach dem Entfernen der Verpackung auf Beschädigungen. Setzen Sie das Gerät bei Verdacht auf eine Beschädigung nicht in Betrieb und wenden Sie sich an einen Fachmann. Das recyclingfähige Verpackungsmaterial darf nicht für Kleinkinder zugänglich aufbewahrt oder entsorgt werden, sondern muss fachgerecht entsorgt werden.

Dieses Gerät darf nur für den Zweck, für den es ausdrücklich entwickelt wurde, verwendet werden. Jeder andere Gebrauch ist als unsachgemäß und folglich als gefährlich anzusehen. Der Lieferant haftet nicht für eventuelle Personen- und/oder Sachschäden, die auf einen unsachgemäßen oder falschen Gebrauch zurückzuführen sind.

Dieses Gerät darf von Kindern, die 8 Jahre oder älter sind, sowie von Personen mit reduzierten körperlichen, sensorischen oder geistigen Fähigkeiten oder einem Mangel an Erfahrung und Wissen genutzt werden, sofern sie beaufsichtigt werden oder Anweisungen bezüglich der sicheren Nutzung des Geräts erhalten haben und die damit verbundenen Gefahren verstehen. Kinder dürfen nicht mit dem Gerät spielen. Kinder dürfen die Reinigung und benutzerseitige Wartung nicht ohne Beaufsichtigung durchführen. Bitte achten Sie darauf, dass Sie das Geräte auf eine geeignete und unempfindliche Flächen stellen, sodass auslaufende Flüssigkeiten keinen Schaden verursachen können.

Reparaturen an elektrischen Geräten dürfen nur von Fachkräften durchgeführt werden. Unsachgemäß durchgeführte Reparaturen und Abänderungen an den Geräten können gefährliche Folgen für den Benutzer nach sich ziehen, worauf die Garantieansprüche abgelehnt werden.

1. Lassen Sie das Gerät keine heißen Oberflächen berühren.
2. Um Stromschläge zu vermeiden, vermeiden Sie den Kontakt des Kabels, des Steckers oder des gesamten Geräts mit Wasser oder anderen Flüssigkeiten.
3. Kinder sind in der Nähe des eingeschalteten Geräts genau zu beaufsichtigen.
4. Stecken Sie das Kabel aus, wenn Sie das Gerät nicht benutzen, oder vor dem Reinigen.
5. Verwenden Sie das Gerät nicht mit beschädigtem Kabel oder Stecker, oder nachdem

es in jeglicher Art zu einer Fehlfunktion oder Schaden gekommen ist. Geben Sie es stattdessen an ein Kundenservice-Center zur Überprüfung.

6. Lassen Sie das Kabel nicht über die Tischkante, Küchentheke o. Ä. hinaus hängen. Stellen Sie das Gerät nicht auf eine instabile, oder mit Stoff bezogene Oberfläche.
7. Bitte prüfen Sie zuerst das Kabel und den Stecker auf Unversehrtheit und anschliessend das Gehäuse, um Beschädigungen auszuschliessen. Wenn ein Teil des Geräts schadhaft ist, kontaktieren Sie bitte den Kundenservice.
8. Unterbrechen Sie die Stromzufuhr, wenn Sie das Gerät bewegen möchten, oder es nicht verwendet wird.
9. Verwenden Sie das Gerät nicht bei sehr hoher Luftfeuchtigkeit, in sehr staubiger Umgebung, oder bei Temperaturen über 40°C.
10. Führen Sie keine Finger oder Gegenstände in den Ventilator ein, während er läuft. Do not insert fingers or other objects into the fan during operation. Beaufsichtigen Sie Kinder sehr genau.
11. Setzen sie Kinder, ältere oder kranken Personen nicht über längere Zeit dem direkten Gebläse aus.
12. Sprühen Sie keine aggressiven Reiniger in den Ventilator, um Beschädigungen des Kunststoffes zu vermeiden.
13. Das Gerät ist nur für den Hausgebrauch zu verwenden. Benutzen Sie es nicht im Freien oder für kommerzielle oder industrielle Zwecke.
14. Das Gerät ist nicht geeignet für Personen (einschliesslich Kinder) mit reduzierter körperlicher, geistiger oder sensorischer Fähigkeiten, fehlender Erfahrung oder Kenntnis, sofern sie nicht beaufsichtigt werden und eine genaue Unterweisung über den Gebrauch des Geräts erhalten haben von einer Person, die für ihre Sicherheit verantwortlich ist.
15. Unterbrechen Sie immer die Stromzufuhr vor jeglichen Wartungsarbeiten.
16. Ein beschädigtes Kabel darf nur von den Vertreibern des Geräts und ihrem Servicepersonal, oder einer Person mit gleichwertigen Qualifikationen ersetzt werden, um Gefahr durch unsachgemässe Handhabung zu vermeiden.
17. Bitte versichern Sie sich, dass die Stromzufuhr unterbrochen ist, bevor Sie das Gitter entfernen.
18. Verwendung nur mit 220-240V~ 50-60Hz Stromversorgung.
19. Verwenden Sie das Gerät nicht in Anwesenheit von explosive oder brennbaren Dämpfen.
20. Stellen Sie den Ventilator oder seine Teile nicht in die Nähe von offener Flamme, des Herdes oder anderen Heizgeräten.
21. Hängen Sie den Ventilator nicht von Decken oder Wänden und montieren Sie ihn nicht an Decken oder Wänden.
22. Verwenden Sie den Ventilator nicht, wenn das Lüftergehäuse beschädigt ist.

2. TEILEBESCHREIBUNG & SPEZIFIKATIONEN

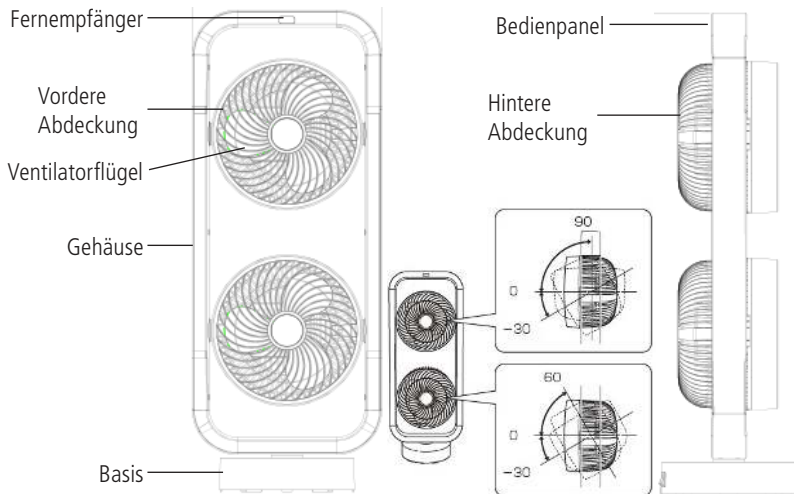

Bedienpanel

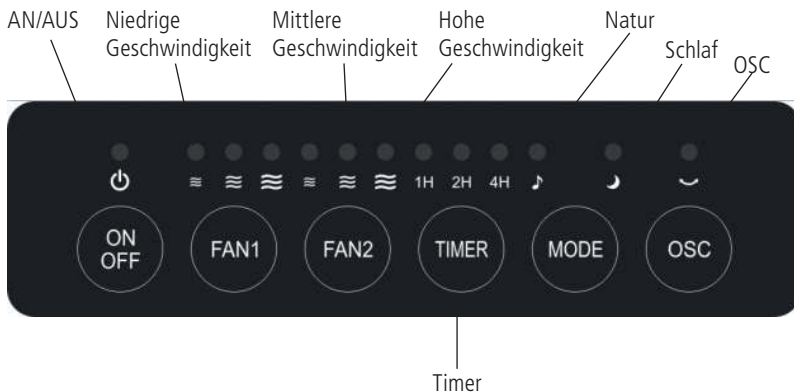

Nennspannung:	220-240 V~	Abmessungen:	275x196,5x699 mm
Nennfrequenz:	50/60Hz	N.W.:	4,15kg
Leistung:	70W	G.W.:	5,23kg

3. BEDIENUNG

1. Prüfen Sie vor Inbetriebnahme die Stromspannung, um sicherzustellen, dass sie den Spezifikationen des Geräts entspricht. Verwenden Sie nur AC 220-240V~, 50/60Hz Steckdosen.

2. ON/OFF

Nachdem Sie den Stecker in die Steckdose gesteckt haben, ertönt ein piependes Geräusch. Nun können Sie den ON/OFF Knopf betätigen, das Gerät schaltet sich mit geringer Geschwindigkeit ein.

3. SPEED:

Das Gerät hat drei Geschwindigkeitsstufen: niedrig – mittel - hoch. Erleuchtete Symbole zeigen die verschiedenen Stufen.



Niedrige Geschwindigkeit



Mittlere Geschwindigkeit



Hohe Geschwindigkeit

4. TIMER

Der Timer kann zwischen einer und sieben Stunden gestellt werden. Er hat drei korrespondierende Leuchten: 1H / 2H / 4H. Jedes Drücken des Timer Knopfes erhöht die eingestellte Zeit um eine Stunde. (Ein Mal drücken = 1 Stunde; sieben Mal drücken = 7 Stunden.) Die korrespondierenden Leuchten (1H / 2H / 4H) erleuchten in verschiedenen Kombinationen entsprechend der eingestellten Zeit.

Zum Beispiel: Den Timer auf eine Stunde setzen erleuchtet 1H. Den Timer auf sieben Stunden stellen erleuchtet 1H, 2H and 4H da $1+2+4=7$.

5. OSC:

“OSC” ein Mal drücken: Der Ventilator beginnt, sich automatisch nach rechts und links zu drehen. Ein zweites Drücken des OSC Knopfes beendet das Oszillieren. Der vertikale Winkel kann manuell eingestellt werden.

6. Die zwei Ventilatoren im Gerät können unabhängig voneinander eingestellt werden.

7. Ziehen Sie den Stecker, wenn Sie das Gerät längere Zeit nicht verwenden.

4. REINIGUNG

1. Stellen Sie vor der Reinigung sicher, dass der Stecker gezogen ist.

2. Entfernen Sie zuerst die drei Schrauben der hinteren Abdeckung, drehen Sie dann die vordere Abdeckung nach links und nehmen Sie sie ab.

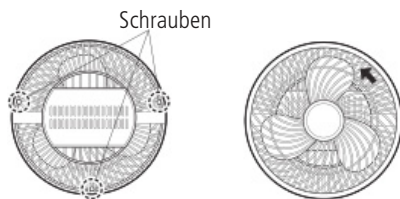

3. Drehen Sie den Ventilatorflügeln nach rechts und entfernen Sie ihn, im Anschluss können Sie den Flügel reinigen.



4. Bevor Sie den Ventilator wieder zusammensetzen, vergewissern Sie sich, dass er vollständig trocken ist.

5. GARANTIE / ENTSORGUNG / TECHNISCHE ÄNDERUNGEN

GARANTIE:

Die Geräte werden vor der Auslieferung genau kontrolliert. Sollte trotzdem einmal ein Mangel an Ihrem Gerät auftreten, wenden Sie sich vertrauensvoll an Ihren Verkäufer. Bitte bringen Sie den Kaufbeleg mit, denn dieser ist für jede Garantieleistung vorzulegen. Die Garantie beträgt 24 Monaten ab dem Kaufdatum.

ENTSORGUNG

Das Gerät muss fachgerecht entsorgt werden. Das Gerät kann bei jedem Fachhändler kostenlos zur Entsorgung abgegeben werden.

TECHNISCHE ÄNDERUNGEN

Änderungen in Technik und Design vorbehalten. Wir haften nicht für technische oder redaktionelle Änderungen oder Auslassungen in diesem Dokument.

Bitte behalten Sie das Verpackungsmaterial für das Gerät auf.



CE-Konformitätserklärung

Das Gerät entspricht folgenden Standards:

EN 60335-1:2012;A11

EN 60335-2-80:2003;A1;A2

EN 62233:2008

EN 55014-1:2006;A1;A2

EN 55014-2:2015

EN 61000-3-2:2014

EN 61000-3-3:2013

Firma

Armin Schmid
Olensbachstrasse 9–15
CH-9631 Ullisbach
Tel. Int. +41 71 987 60 60
Tel. Nat. 0848870850
info@sonnenkoenig.ch
www.sonnenkoenig.ch

Firma

Armin Schmid
Peter-Henlein-Strasse 5
D-89331 Burgau
Tel: 0180 500 64 35
info@sonnenkoenig.ch
www.sonnenkoenig.ch

Festnetz 14 Cent/Minute
Mobilnetz bis 42 Cent/Minute

VIND 2

Ventilateur de circulation d'air

Mode d'emploi



Article-nr. Vind 2 blanc: 10510201

Article-nr. Vind 2 noir: 10510311

Contenu

1	Consignes de sécurité.....	12
2	Description des éléments & spécifications.....	14
3	Utilisation.....	15
4	Entretien	16
5	Garantie / élimination / modifications techniques.....	17

1. CONSIGNES DE SÉCURITÉ

Avant la première mise en service, veuillez lire scrupuleusement le mode d'emploi dans son intégralité et tenir compte des consignes de sécurité afin d'éviter les dommages liés à une commande mauvaise ou non conforme ainsi qu'à des conditions d'environnement non autorisées. Conservez ce mode d'emploi afin de pouvoir le consulter de nouveau ultérieurement.

Après avoir retiré l'emballage, contrôler que l'appareil ne présente aucun dommage. Si vous soupçonnez des dommages, ne mettez pas l'appareil en marche et adressez-vous à un spécialiste. L'emballage recyclable doit être tenu hors de portée des petits enfants ou être jeté aux ordures, mais doit être jeté de manière appropriée.

Cet appareil ne doit être utilisé que pour l'usage pour lequel il a été expressément mis au point. Toute autre utilisation doit être considérée comme inappropriée et par conséquent comme dangereuse. Le fournisseur décline toute responsabilité concernant d'éventuels dommages corporels et/ou matériels, pouvant être imputés à une utilisation inappropriée ou incorrecte.

Cet appareil peut être utilisé par des enfants âgés de 8 ans et plus et par des personnes à capacités physiques, sensorielles et mentales réduites ou sans expérience et sans les connaissances nécessaires, à condition qu'ils soient assistés ou qu'ils aient reçu des instructions concernant l'utilisation en toute sécurité de l'appareil et qu'ils comprennent quels sont les dangers encourus. Les enfants ne doivent pas jouer avec l'appareil. Les opérations de nettoyage et d'entretien de l'appareil ne doivent pas être effectuées par des enfants sans surveillance. Assurez-vous de placer l'appareil sur une surface appropriée et étanche, de sorte que le liquide déversé ne peut pas causer de dommages.

Les réparations des appareils électriques ne doivent être effectuées que par des spécialistes. Des Réparations et de modifications des appareils effectuées de manière inappropriée peuvent avoir des conséquences dangereuses pour l'utilisateur, pour lesquelles les prétentions en garantie seront rejetées

1. Ne mettez jamais cet appareil en contact avec des surfaces chaudes.
2. Afin d'éviter tout risque d'électrocution, évitez tout contact du câble, de la fiche ou de l'appareil en lui-même avec de l'eau ou tout autre liquide.
3. Surveillez attentivement les enfants qui se trouveraient à proximité de l'appareil sous

tension.

4. Débranchez le câble lorsque vous n'utilisez pas l'appareil, ou avant de le nettoyer.
5. N'utilisez pas l'appareil si le câble ou la fiche est endommagé(e), ou si vous avez constaté un quelconque dommage ou anomalie de fonctionnement. Le cas échéant, rappelez l'appareil au service client pour le faire vérifier.
6. Ne laissez pas pendre le câble au bord d'une table, d'un plan de travail ou de toute autre surface similaire. Ne posez pas l'appareil sur une surface instable ou recouverte d'un tissu.
7. Vérifiez avant toute utilisation que ni le câble, ni la fiche ne sont endommagés, puis vérifiez que le boîtier de l'appareil ne présente pas de dégât. Contactez le service client si un élément de l'appareil devait être endommagé.
8. Coupez l'alimentation lorsque vous souhaitez déplacer l'appareil ou si vous ne l'utilisez pas.
9. N'utilisez pas l'appareil si le taux d'humidité de l'air est très élevé, si l'environnement est très poussiéreux ou si la température dépasse 40° C.
10. N'insérez ni les doigts, ni aucun objet dans le ventilateur lorsqu'il est en fonctionnement. Surveillez attentivement les enfants.
11. N'installez pas les enfants, les personnes âgées ou les malades directement dans le flux de ventilation durant une longue période.
12. Ne vaporisez pas de produits de nettoyage agressifs sur le ventilateur pour éviter d'endommager le plastique.
13. Cet appareil est conçu uniquement pour un usage domestique. Ne l'utilisez pas en extérieur, ni pour un usage commercial ou industriel.
14. Cet appareil ne convient pas pour des personnes (enfants compris) aux capacités sensorielles, mentales ou physiques réduites, sans expérience ni connaissances de l'appareil, dans la mesure où elles ne sont pas sous la surveillance et qu'elles n'ont pas été informées par une personne responsable de leur sécurité sur la manière exacte de se servir de cet appareil.
15. Il est impératif de surveiller les enfants afin de vous assurer qu'ils ne jouent pas avec l'appareil.
16. Coupez toujours le courant avant toute opération de maintenance.
17. Un câble endommagé devra impérativement être remplacé par le fabricant de l'appareil et son service de réparation, ou par une personne aux qualifications similaires pour éviter tout danger lié à une mauvaise utilisation.
18. Assurez-vous que l'alimentation électrique est coupée avant de retirer la grille.
19. S'utilise exclusivement avec du courant de 220-240V~ 50-60 Hz.
20. N'utilisez pas l'appareil à proximité de vapeurs explosives ou inflammables.
21. Ne placez ni le ventilateur ni ses éléments à proximité d'une flamme nue, d'une cuisinière ou de tout autre appareil de chauffage.

22. Ne suspendez pas et ne fixez pas le ventilateur au plafond ou au mur.
 23. N'utilisez pas le ventilateur si le boîtier de ventilation est endommagé.

FR

2. DESCRIPTION DES ÉLÉMENTS & SPÉCIFICATIONS

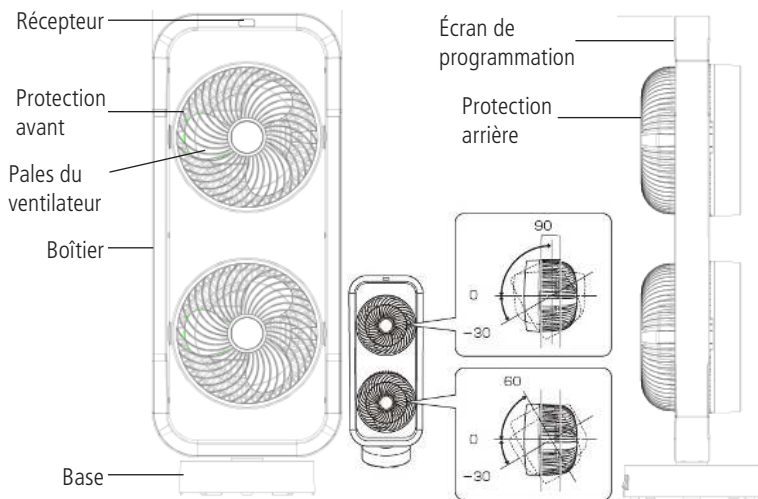

Écran de programmation

MARCHE/ARRÊT Vitesse lente Vitesse moyenne Vitesse rapide Nature Nuit OSC

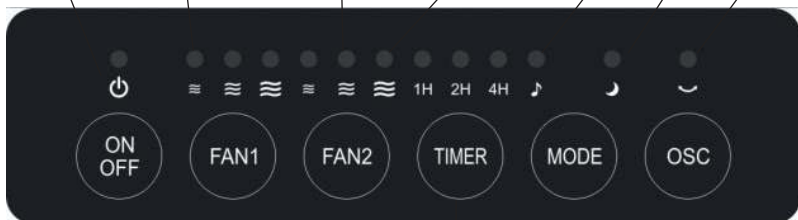

Minuterie

Tension nominale :	220-240 V~	Dimensions :	275 x 196,5 x 699 mm
Fréquence nominale :	50/60Hz	Poids net :	4,15kg
Puissance :	70W	Poids total :	5,23kg

3. UTILISATION

1. Vérifiez que la tension électrique correspond aux spécifications de l'appareil avant toute utilisation. Utilisez exclusivement des prises AC 220-240V~, 50/60Hz.

2. ON/OFF

Après avoir inséré la fiche dans la prise, un bip sonore retentit. Vous pouvez maintenant appuyer sur le bouton ON/OFF : l'appareil se met en marche avec une vitesse lente.

3. SPEED:

L'appareil propose trois vitesses : lente - moyenne - rapide. Des symboles lumineux permettent de déterminer les différentes vitesses.



Vitesse basse



Vitesse moyenne



Vitesse haute

4. TIMER

La minuterie peut être réglée d'une à sept heures. Elle s'accompagne de trois lumières correspondantes : 1H / 2H / 4H. Chaque pression sur le bouton Timer augmente la durée de la minuterie d'une heure. (1 pression = 1 heure ; sept pressions = 7 heures.) Les lumières correspondantes (1H / 2H / 4H) s'allument suivant différentes combinaisons, selon la durée choisie. Par exemple : la minuterie réglée sur une heure affiche 1H. La minuterie réglée sur sept heures affiche 1H, 2H et 4H car $1+2+4 = 7$.

5. OSC:

Appuyez une fois sur « OSC » : le ventilateur commence à tourner automatiquement vers la droite et la gauche. Lorsque vous appuyez une seconde fois sur le bouton OSC, l'oscillation se stoppe. L'inclinaison verticale peut être réglée manuellement.

6. Les deux ventilateurs de l'appareil peuvent être réglés indépendamment.

7. Retirez la fiche lorsque vous n'utilisez pas l'appareil durant une longue période.

4. ENTRETIEN

1. Assurez-vous, avant de commencer à nettoyer l'appareil, que la fiche est bien débranchée.

2. Retirez tout d'abord les trois vis sur la protection arrière, puis faites tourner la protection avant vers la gauche pour la retirer.

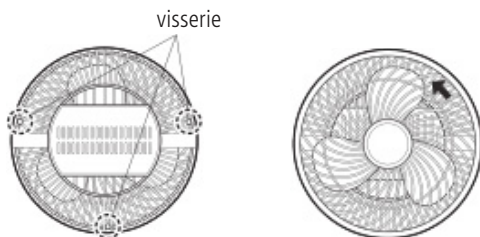

3. Tournez les pales du ventilateur vers la droite puis retirez-les pour pouvoir les nettoyer.



4. Avant de remonter le ventilateur, assurez-vous qu'il est entièrement sec.

5. GARANTIE / ÉLIMINATION / MODIFICATIONS TECHNIQUES

FR

GARANTIE

L'appareil est contrôlé de manière précise avant la livraison. Si malgré tout un vice devait être constaté sur votre appareil, adressez-vous en toute confiance à notre revendeur. Veuillez joindre la preuve d'achat, car celle-ci doit être présentée pour la prestation de garantie. La période de garantie est de 24 mois à compter de la date d'achat.

ÉLIMINATION

L'appareil doit être jeté de manière appropriée. L'appareil peut dans tous les cas être remis gratuitement à tout revendeur spécialisé.

MODIFICATIONS TECHNIQUES

Sous réserve de modifications techniques ou de forme. Nous déclinons toute responsabilité en cas de modifications, d'erreurs ou d'omissions techniques ou rédactionnelles dans ce document.

S'il vous plaît conserver les matériaux d'emballage de l'appareil.



CE-Déclaration de conformité

L'appareil est conforme aux normes suivantes :

EN 60335-1:2012;A11

EN 60335-2-80:2003;A1;A2

EN 62233:2008

EN 55014-1:2006;A1;A2

EN 55014-2:2015

EN 61000-3-2:2014

EN 61000-3-3:2013

Firma

Armin Schmid
Olensbachstrasse 9–15
CH-9631 Ullisbach
Tel. Int. +41 71 987 60 60
Tel. Nat. 0848870850
info@sonnenkoenig.ch
www.sonnenkoenig.ch

Firma

Armin Schmid
Peter-Henlein-Strasse 5
D-89331 Burgau
Tel: 0180 500 64 35
info@sonnenkoenig.ch
www.sonnenkoenig.ch

Festnetz 14 Cent/Minute
Mobilnetz bis 42 Cent/Minute

VIND 2

Ventilatore su piedistallo

Manuale dell'utente



Nr. articolo Vind 2 bianco: 10510201

Nr. articolo Vind 2 nero: 10510311

Contenuto

1 Avvertenze per la sicurezza	21
2 Descrizione delle parti & specification.....	23
3 Funzionamento	24
4 Manutenzione.....	25
5 Garanzia / Smaltimento / Modifiche tecniche	26

1. AVVERTENZE PER LA SICUREZZA

IT

Prima di mettere in funzione per la prima volta il prodotto, si raccomanda di leggere con cura le istruzioni d'uso e di rispettare le avvertenze di sicurezza al fine di evitare un utilizzo improprio o sbagliato come pure condizioni ambientali non idonee. Si raccomanda di conservare le istruzioni per futura consultazione.

Controllare l'apparecchio dopo averlo rimosso dall'imballo. In caso di sospetto danneggiamento non mettere in funzione l'apparecchio e rivolgersi ad un tecnico specializzato. Non conservare alla portata dei bambini il materiale d'imballo riciclabile, ma provvedere all'opportuno smaltimento.

Utilizzare l'apparecchio esclusivamente per lo scopo per il quale è stato espressamente progettato. Qualsiasi altro impiego è improprio e quindi da ritenersi pericoloso. Il fornitore non risponde di eventuali danni a cose e persone, che sono imputabili ad un utilizzo inappropriato o errato.

Questo elettrodomestico può essere usato da bambini che abbiano compiuto gli 8 anni di età e da persone con capacità fisiche, sensoriali o mentali ridotte, oppure che manchino di esperienza e conoscenza, purché abbiano ricevuto assistenza o formazione per un uso sicuro dell'elettrodomestico e ne comprendano quindi i rischi connessi. I bambini non devono giocare con l'apparecchio. Operazioni di pulizia e di manutenzione non devono essere effettuate da bambini senza supervisione. Assicurarsi di posizionare il dispositivo su una superficie idonea e impermeabile, in modo che i liquidi sversati non possano causare alcun danno.

Eventuali riparazioni su apparecchi elettrici devono essere svolte esclusivamente da personale tecnico qualificato. Riparazioni e modifiche effettuate in maniera non qualificata possono avere conseguenze pericolose per l'utente, per le quali si declina ogni responsabilità e garanzia.

1. Non lasciare che l'apparecchio entri in contatto con superfici calde.
2. Per evitare scosse elettriche, non immergere il cavo, la spina o l'apparecchio in acqua o altri liquidi.
3. È necessaria un'attenta supervisione quando l'apparecchio viene utilizzato in presenza di bambini.
4. Staccare la spina dalla presa di corrente quando il prodotto non è in uso e prima di

effettuare la pulizia.

5. Non utilizzare l'apparecchio con cavo e/o spina danneggiati o se il prodotto risulta essere danneggiato in qualche modo. Riportare l'apparecchio al nostro centro di assistenza clienti per l'esame.
6. Non lasciare che il cavo penda dal bordo di un tavolo o una qualsiasi superficie. Non collocare l'apparecchio su una superficie coperta instabile o su un panno.
7. Si prega di verificare che il cavo di alimentazione e la spina siano intatti prima di utilizzare il prodotto. Controllare il corpo del ventilatore per vedere se c'è qualche crepa e/o danno. Se qualcosa è danneggiato, si prega di chiamare il numero verde del servizio clienti per assistenza.
8. Quando si desidera spostare si prega e staccare la spina di alimentazione.
9. Non utilizzare il ventilatore in zone con alto tasso di umidità e con temperatura superiore a 40°C né tantomeno in ambienti polverosi.
10. Non inserire le dita o altri oggetti nel ventilatore durante il funzionamento. Sorvegliare attentamente i bambini.
11. Si prega di evitare che il flusso di aria sia direttamente rivolta verso bambini, anziani, o malati per un periodo di tempo prolungato.
12. Non spruzzare alcun detergente aggressivo sul ventilatore per evitare danni al materiale plastico.
13. L'apparecchio è stato progettato per esclusivo uso domestico. Non utilizzare il prodotto all'aperto o per qualsiasi scopo commerciale o industriale.
14. Questo apparecchio non è destinato ad essere utilizzato da persone (compresi i bambini) con fisici ridotti, sensoriali o mentali, o con mancanza di esperienza e conoscenza, a meno che non siano controllati o istruiti all'uso dell'apparecchio da una persona responsabile della loro sicurezza.
15. Scollegare sempre il ventilatore dall'alimentazione di rete prima di effettuare qualsiasi manutenzione.
16. Se il cavo di alimentazione è danneggiato, esso deve essere sostituito da un distributore autorizzato, un centro di assistenza o ad un tecnico qualificato al fine di evitare rischi. Assicurarsi che il ventilatore sia sconnesso dalla rete elettrica prima di rimuovere la griglia di protezione.
17. Utilizzare il prodotto esclusivamente in una rete elettrica caratterizzata da 220-240V~ 50-60Hz.
18. Non azionare il ventilatore in presenza di vapori esplosivi e / o infiammabili.
19. Non posizionare il ventilatore o parte di esso vicino a una fiamma libera, stufa o altro apparecchio di riscaldamento.
20. Non appendere o montare il ventilatore su una parete o sul soffitto.
21. Non utilizzare il prodotto se il corpo del ventilatore è danneggiato.

2. DESCRIZIONE DELLE PARTI & SPECIFICATION

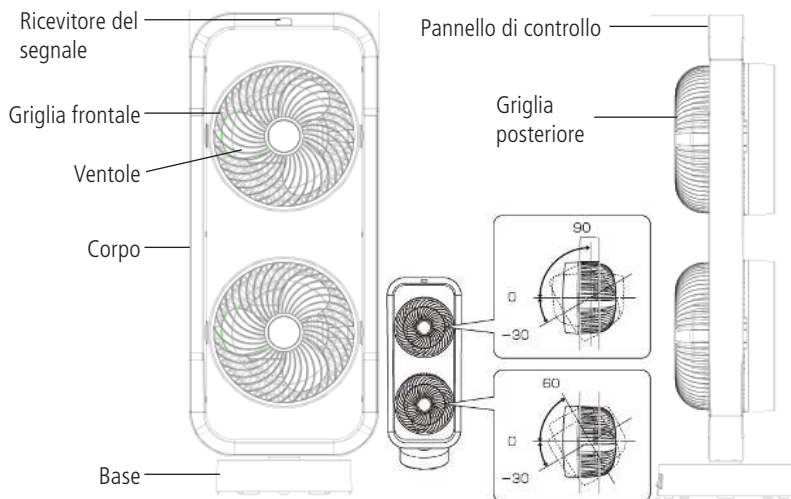

IT

Pannello di controllo

ON/OFF Bassa velocità Media velocità Alta velocità Naturale Sonno

Oscillazionee

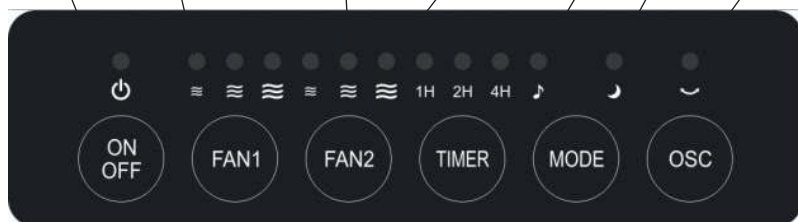

Timer

Voltaggio:	220-240 V~	Dimensioni :	275x196,5x699 mm
Frequenza:	50/60Hz	N.W.:	4,15kg
Potenza:	70W	G.W.:	5,23kg

3. FUNZIONAMENTO

1. Verificare che il voltaggio della rete domestica corrisponda ad AC 220-240V~, 50/60Hz.

2. ON/OFF

Dopo aver inserito la spina, si udirà un bip. È dunque ora possibile premere il pulsante „ON / OFF”, per azionare la ventola a bassa velocità.

3. SPEED:

Il prodotto dispone di tre diverse velocità: bassa – media - alta. La spia illuminata sopra il rispettivo simbolo indica che quella modalità è in funzione.



Bassa velocità



Media velocità



Alta velocità

4. TIMER

Il timer può essere impostato da 1 a 7 ore. Il tasto del timer dispone di tre luci corrispondenti: 1H / 2H / 4H. Ad ogni pressione del tasto timer corrisponde un'ora. (Premuto una volta = 1 ora, premuto ripetutamente per sette volte = 7 ore.)

Le luci corrispondenti (1H / 2H / 4H) si illumineranno in diverse combinazioni a seconda del timer impostato. Esempio: impostando il timer per una sola ora, si illumina la luce in corrispondenza di 1H. Oppure: impostando il timer su 7 ore si le luci in corrispondenza di 1H, 2H e 4H (1+2+4=7).

5. OSCILLAZIONE:

Premendo il tasto "OSC" una sola volta il ventilatore inizia automaticamente ad oscillare orizzontalmente. Premendo nuovamente il tasto si disattiva la funzione oscillazione. Contemporaneamente è possibile regolare manualmente l'inclinazione verticale delle due ventole.

6. Le due ventole possono essere controllate separatamente.

7. Se non si utilizza il prodotto per un lungo periodo di tempo, si prega di staccare la spina.

4. MANUTENZIONE

1. Prima di pulire il ventilatore, assicurarsi che il cavo di alimentazione sia stato scollegato dalla rete elettrica.

2. Si prega di togliere le tre viti fissate sulla griglia anteriore, quindi ruotare la griglia frontale verso sinistra per sganciarla dal resto del prodotto e consentirne l'estrazione.

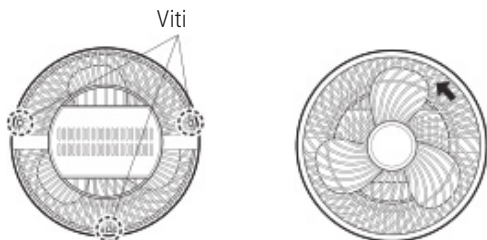

3. Ruotare le pale della ventola verso destra fino a rimuovere la ventola e poter dunque effettuare la pulizia completa del prodotto.



4. Prima di riassemblare il prodotto si prega di assicurarsi che tutte le parti risultino essere completamente asciutte.

IT

5. GARANZIA / SMALTIMENTO / MODIFICHE TECNICHE

GARANZIA

I prodotti vengono controllati attentamente prima della spedizione. Se dovesse comunque presentarsi un vizio sul vostro apparecchio, vi invitiamo a rivolgervi in tutta tranquillità al vostro rivenditore. Vi rammentiamo di portare appresso la ricevuta d'acquisto, che deve essere presentata per ogni prestazione in garanzia. Il periodo di garanzia è di 24 mesi dalla data di acquisto.

SMALTIMENTO

Provvedere ad un corretto smaltimento del prodotto. L'apparecchio può essere consegnato gratuitamente per il relativo smaltimento a qualsiasi rivenditore specializzato.

MODIFICHE TECNICHE

Salvo modifiche tecniche ed estetiche. Non siamo responsabili per tali modifiche, differenze od omissioni contenute in questo manuale dell'utente.

Si prega di conservare il materiale d'imballaggio dell'apparecchio.



CE-Dichiarazione di Conformità

Il dispositivo è conforme alle seguenti norme :

EN 60335-1:2012;A11

EN 60335-2-80:2003;A1;A2

EN 62233:2008

EN 55014-1:2006;A1;A2

EN 55014-2:2015

EN 61000-3-2:2014

EN 61000-3-3:2013

Firma

Armin Schmid
Olensbachstrasse 9–15
CH-9631 Ullisbach
Tel. Int. +41 71 987 60 60
Tel. Nat. 0848870850
info@sonnenkoenig.ch
www.sonnenkoenig.ch

Firma

Armin Schmid
Peter-Henlein-Strasse 5
D-89331 Burgau
Tel: 0180 500 64 35
info@sonnenkoenig.ch
www.sonnenkoenig.ch

Festnetz 14 Cent/Minute
Mobilnetz bis 42 Cent/Minute

VIND 2

Convectieventilator

Gebruiksaanwijzing



Artikelnummer Vind 2 wit: 10510201

Artikelnummer Vind 2 zwart: 10510311

Inhoud

1 Veiligheidsinstructies	30
2 Benaming van de onderdelen & Specificaties.....	32
3 Bediening.....	33
4 Reiniging	34
5 Garantie / verwijdering / technische wijzigingen.....	35

1. VEILIGHEIDSINSTRUCTIES

NL

Lees de gebruiksaanwijzing voor het eerste gebruik zorgvuldig door en volg de veiligheidsinstructies op om schade door verkeerd of ondeskundig gebruik en ongeschikte omgevingsomstandigheden te voorkomen. Bewaar deze gebruiksaanwijzing, zodat u deze later nogmaals kunt raadplegen.

Controleer het apparaat nadat u het uit de verpakking hebt gehaald op beschadigingen. Gebruik het apparaat niet als u vermoedt dat het is beschadigd. Raadpleeg in zo'n geval een deskundige. Het recyclebare verpakkingsmateriaal moet op de juiste manier worden weggegooid of op zo'n manier worden opgeborgen dat kleine kinderen er niet bij kunnen.

Dit apparaat mag uitsluitend worden gebruikt waarvoor het uitdrukkelijk is ontwikkeld. Elk ander gebruik dient als onjuist en dus als gevaarlijk te worden beschouwd. De leverancier is niet aansprakelijk voor eventueel letsel van personen dat of eventuele materiële schade die op ondeskundig of verkeerd gebruik kan worden teruggevoerd.

Dit apparaat mag worden gebruikt door kinderen die acht jaar of ouder zijn en door personen met verminderde lichamelijke, sensorische of psychische capaciteiten, of met onvoldoende ervaring en kennis, wanneer dit gebeurt onder toezicht of instructie over het veilig gebruik van het apparaat en mits deze personen de aan het gebruik verbonden risico's begrijpen. Laat kinderen niet met het apparaat spelen. Kinderen mogen zonder toezicht de handelingen van de reiniging en het onderhoud niet uitvoeren. Zet het apparaat op een geschikte ondergrond, zodat gelekte vloeistoffen geen schade kunnen veroorzaken.

Reparaties aan elektrische apparaten dienen uitsluitend door deskundigen te worden uitgevoerd. Ondeskundig uitgevoerde reparaties en veranderingen aan het apparaat kunnen gevaarlijke gevolgen hebben voor de gebruiker. Als dit soort reparaties en veranderingen worden uitgevoerd, komt het recht op garantie te vervallen.

1. Laat het apparaat niet in contact komen met warme oppervlakken.
2. Om een stroomstoot te vermijden, moet u voorkomen dat het snoer, de stekker op het apparaat zelf in contact komt met water of een andere vloeistof.
3. Op kinderen moet in de buurt van het ingeschakelde apparaat goed toezicht worden gehouden.
4. Trek de stekker uit het stopcontact wanneer u het apparaat niet gebruikt of voor het schoonmaken.

5. Gebruik het apparaat niet als het snoer of de stekker beschadigd is, of na een storing of beschadiging. Stuur het in dergelijke gevallen altijd ter controle naar een servicepunt.
6. Laat het snoer niet over de rand van de tafel, het aanrecht o.i.d. naar beneden hangen. Plaats het apparaat niet op een wankele, of met stof beklede ondergrond.
7. Controleer voor gebruik eerst of het snoer en de stekker onbeschadigd zijn en vervolgens ook de behuizing, om beschadigingen uit te sluiten. Wanneer een deel van het apparaat is beschadigd, kunt u het best contact opnemen met de klantendienst.
8. Verbreek de stroomtoevoer wanneer u het apparaat wilt verplaatsen, of als het niet wordt gebruikt.
9. Gebruik het apparaat niet bij een bijzonder hoge luchtvochtigheid, in een zeer stoffige omgeving of bij een temperatuur boven 40°C.
10. Steek geen vingers of voorwerpen in de draaiende ventilator. Houd goed toezicht op kinderen.
11. Stel kinderen, ouderen of zieke personen niet lange tijd bloot aan de rechtstreekse luchtstroom.
12. Sproei geen agressieve schoonmaakmiddelen in de ventilator, om beschadiging van de kunststof te vermijden.
13. Dit apparaat is enkel bestemd voor huishoudelijk gebruik. Gebruik het niet in de open lucht of voor commerciële, dan wel industriële doeleinden.
14. Het apparaat is niet geschikt voor personen (met inbegrip van kinderen) met een beperkt lichamelijk, geestelijk of zintuiglijk vermogen, ontbrekende ervaring of kennis, indien ze niet onder toezicht staan en precies geïnstrueerd zijn in het gebruik van het apparaat door iemand die verantwoordelijk is voor hun veiligheid.
15. Sluit het apparaat altijd af van de voeding voordat u met onderhoudswerkzaamheden begint.
16. Een beschadigd snoer mag enkel worden vervangen door de verkoper van het apparaat en diens servicepersoneel, of een erkend persoon met identieke kwalificaties, om gevaar door ondeskundige behandeling te vermijden.
17. Stel zeker dat de stroomtoevoer is onderbroken voordat u het rooster wegneemt.
18. Enkel te gebruiken met een voeding van 220-240 V ~ 50-60 Hz.
19. Gebruik het apparaat niet als er explosieve of ontvlambare dampen in de ruimte aanwezig zijn.
20. Plaats de ventilator of onderdelen van het apparaat niet in de buurt van open vuur, een fornuis of andere warmtebronnen.
21. Hang of monteer de ventilator niet aan het plafond of aan de wand.
22. Gebruik de ventilator niet wanneer de behuizing is beschadigd.

2. BENAMING VAN DE ONDERDELEN & SPECIFICATIES

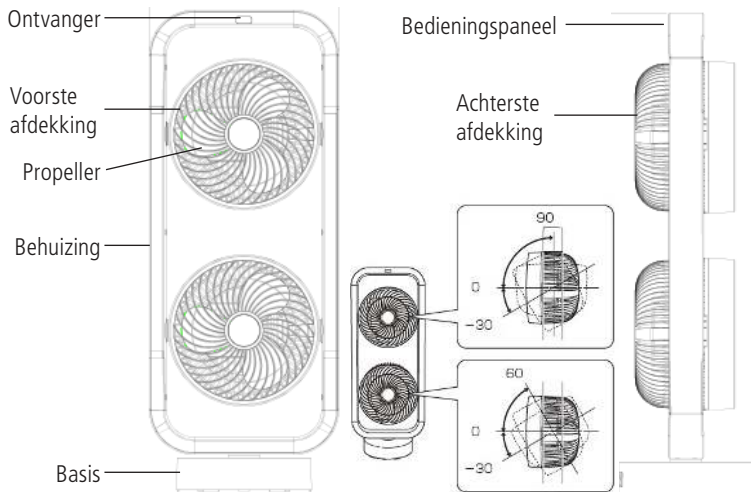

Bedieningspaneel

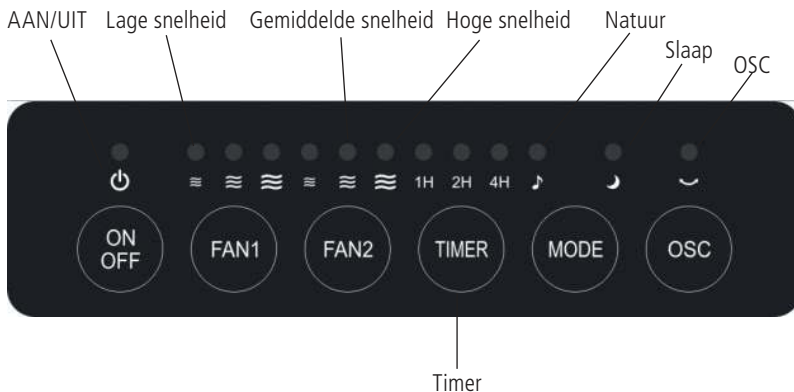

Nominale spanning:	220-240 V~	Afmetingen:	275x196,5x699 mm
Nominale frequentie:	50/60Hz	Netto gewicht:	4,15kg
Vermogen:	70W	Totaalgewicht:	5,23kg

3. BEDIENING

1. Controleer voor de inbedrijfstelling de spanning om te verzekeren dat deze voldoet aan de specificaties van het apparaat. Gebruik enkel een stopcontact met AC 220-240 V ~, 50/60Hz.

2. ON/OFF

Nadat u de stekker in het stopcontact hebt gedaan, hoort u een piepsignaal. Nu kunt u inschakelen met de toets ON/OFF. Het apparaat begint op lage snelheid te draaien.

3.SPEED

Het apparaat beschikt over drie snelheden: laag – gemiddeld – hoog. Met oplichtende symbolen worden de verschillende standen weergegeven.



Lage snelheid



Gemiddelde snelheid



Hoge snelheid

4. TIMER

De timer kan tussen één en zeven uur worden ingesteld. Hij beschikt over drie bijbehorende lampjes: 1H / 2H / 4H. Door op de toets van de timer te drukken, verlengt u de ingestelde tijd in stappen van een uur. (Eén keer indrukken = 1 uur; zeven keer indrukken = 7 uur.) De bijbehorende lampjes (1H / 2H / 4H) lichten in verschillende combinaties op, overeenkomstig de ingestelde tijd. Bijvoorbeeld: als de timer op één uur is ingesteld, brandt 1H. Bij instelling op zeven uur, branden 1H, 2H en 4H, want 1+2+4=7.

5. OSC

Druk één keer op OSC. De ventilator begint dan automatisch van rechts naar links te zwenken. Door nog een keer op OSC te drukken, beëindigt u het zwenken (oscilleren). De verticale hoek kan met de hand worden ingesteld.

NL

6. De twee ventilatoren in het apparaat kunnen onafhankelijk van elkaar worden ingesteld.

7. Trek de stekker uit het stopcontact wanneer u het apparaat langere tijd niet gebruikt.

4. REINIGING

1. Stel voorafgaand aan het schoonmaken zeker dat de stekker uit het stopcontact is getrokken.

2. Verwijder eerst de drie schroeven uit de achterste afdekking. Draai daarna de voorste afdekking naar links en neem hem weg.

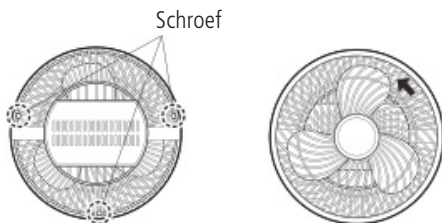

3. Draai de propeller van de ventilator naar rechts en neem hem weg. Vervolgens kunt u de bladen van de propeller reinigen.



4. Controleer voorafgaand aan het in elkaar zetten van de ventilator of hij volledig droog is.

5. GARANTIE / VERWIJDERING / TECHNISCHE WIJZIGINGEN

GARANTIE

De apparaten worden voordat ze worden geleverd uitgebreid gecontroleerd. Treedt er desondanks toch een defect aan uw apparaat op, neem dan contact op met de verkoper. Toon daarbij uw aankoopbewijs, omdat u dit nodig hebt om van de garantie gebruik te kunnen maken.

NL

VERWIJDERING

De verwarming moet op de juiste manier worden weggegooid.

TECHNISCHE WIJZIGINGEN

Wijzigingen in techniek en ontwerp voorbehouden. We zijn niet aansprakelijk voor technische of redactionele veranderingen of weglatingen in dit document.

Bewaar de verpakking van het apparaat goed.



CE-markering

Het apparaat voldoet aan de volgende normen:

EN 60335-1:2012;A11

EN 60335-2-80:2003;A1;A2

EN 62233:2008

EN 55014-1:2006;A1;A2

EN 55014-2:2015

EN 61000-3-2:2014

EN 61000-3-3:2013

Firma

Armin Schmid
Olensbachstrasse 9–15
CH-9631 Ullisbach
Tel. Int. +41 71 987 60 60
Tel. Nat. 0848870850
info@sonnenkoenig.ch
www.sonnenkoenig.ch

Firma

Armin Schmid
Peter-Henlein-Strasse 5
D-89331 Burgau
Tel: 0180 500 64 35
info@sonnenkoenig.ch
www.sonnenkoenig.ch

Festnetz 14 Cent/Minute
Mobilnetz bis 42 Cent/Minute

VIND 2

Circulation Fan

Instruction Manual

EN



Item number Vind 2 white: 10510201

Item number Vind 2 black: 10510311

Table of Contents

1 Safety Instructions.....	39
2 Parts Description & Specifications	41
3 Operation	24
4 Cleaning.....	43
5 Warranty / Disposal / Technical change	44

1. SAFETY INSTRUCTIONS

Please read before first commissioning the safety instructions carefully and observe the safety instructions to prevent damage due to misuse, improper operation, and improper environmental conditions to be avoided. Keep these for later reference.

Check the device after removing the packaging for damage . Do not put the unit in case of suspected corruption in operation and consult a specialist. The recyclable packaging material must not be stored or disposed accessible for young children , but must be disposed of properly.

This appliance is only for the purpose for which it was explicitly developed. Any other use is regarded as improper and therefore dangerous . The supplier is not liable for damage to persons and / or property damage due to an improper or incorrect use.

This appliance can be used by children aged from 8 years and above and persons with reduced physical, sensory or mental capabilities or lack of experience and knowledge if they have been given supervision or instruction concerning use of the appliance in a safe way and understand the hazards involved. Children shall not play with the appliance. Cleaning and user maintenance shall not be made by children without supervision. Please make sure to place the device on a suitable and waterproof surfaces, so that spilled liquids can not cause harm.

Repairs to electrical appliances must only be carried out by trained personnel only . Improperly performed repairs and alterations to the equipment can have dangerous consequences for the user according to what the warranty will be rejected.

1. Do not let the appliance touch any hot surfaces.
2. To avoid electric shock, do not place the cord, the plug or the appliance in water or other liquids.
3. Close supervision is necessary when the appliance is used by or near children.
4. Unplug the plug from the socket when not in use and before cleaning.
5. Do not operate the appliance with a damaged cord or plug or after the appliance malfunctions or has been damaged in any manner. Return the appliance to our customer service centre for examination.
6. Do not let the cord hang over the edge of a table or counter or touch hot surfaces. Do not place the appliance on an unstable or cloth covered surface.

7. Please check the power cord and plug first to see if they are intact, and check the body to see if there is any a crack or damages. If anything is damaged, please call the customer service hotline for assistance.
8. When you wish to move the fan or it is not in use, please cut off the power and unplug the plug.
9. Do not use the fan in the area at high humidity, temperature higher than 40°C or in dusty surroundings.
10. Do not insert fingers or other objects into the fan during operation. Supervise children carefully.
11. Please do not allow air to blow directly onto children, elderly, or ill people for an extended period of time.
12. Do not spray any aggressive detergent into the fan to prevent it from damages to the plastic material.
13. The appliance is for household use only. Do not use outdoors or for any commercial or industrial purpose.
14. This appliance is not intended for use by persons (including children) with reduced physical, sensory or mental capabilities, or lack of experience and knowledge, unless they have been given supervision or instruction concerning use of the appliance by a person responsible for their safety.
15. Always disconnect the mains power before any user maintenance.
16. If the supply cord is damaged, it must be replaced by the sole distributor, its service agent or similarly qualified persons in order to avoid a hazard.
17. Please ensure that the fan is switched off from the electrical supply before removing the guard.
18. Only use on 220-240V~ 50-60Hz power supply.
19. Do not operate the fan in the presence of explosive and/or flammable fumes.
20. Do not place the fan or any parts near an open flame, stove or other heating appliance.
21. Do not hang or mount fan on a wall or ceiling.
22. Do not operate if the fan housing is damaged.

2. PARTS DESCRIPTION & SPECIFICATIONS

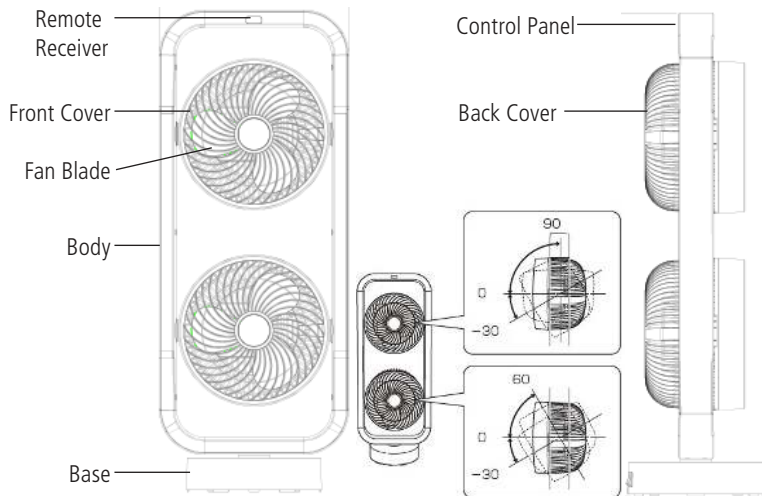

Control Panel

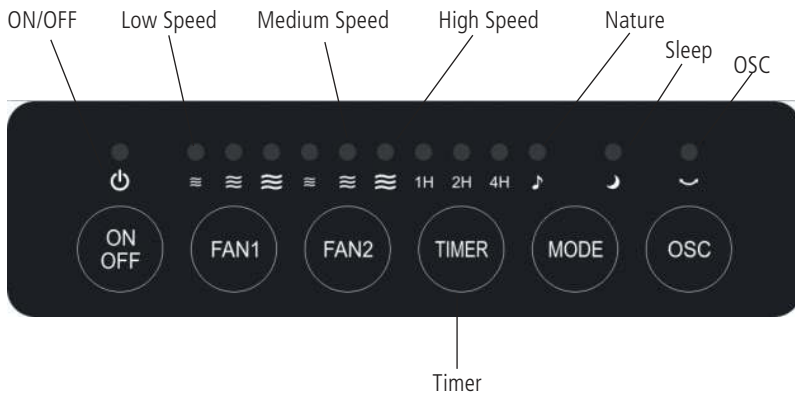

Rated voltage:	220-240 V~	Product size:	275x196,5x699 mm
Rated frequency:	50/60Hz	N.W.:	4,15kg
Rated power:	70W	G.W.:	5,23kg

EN

3. OPERATION

1. Check the household voltage to ensure it matches the appliance's rated specification. Be sure to plug into AC 220-240V~, 50/60Hz outlet.

2. ON/OFF

After inserting the plug, a beeping noise will occur. You can now press the "ON/OFF" switch, the fan will start at low speed.

3. SPEED:

Product has 3 speed settings: low – medium - high. Illuminated symbols indicate the different speed settings.



Low speed



Medium speed



High speed

4. TIMER

The timer can be set between 1 and 7 hours. The timer button has three corresponding lights: 1H / 2H / 4H. Each pressing of the timer button will add one hour to the time set. (Pressing once = 1 hour, pressing seven times = 7 hours.)

The corresponding lights (1H / 2H / 4H) will light up in different combinations depending on the time set. For instance: Setting the timer for one hour will illuminate 1H. Setting the timer for seven hours will illuminate 1H, 2H and 4H since $1+2+4=7$.

5. OSC:

Press the "OSC" once: the fan will oscillate left and right automatically. Press once more to stop oscillation. Meanwhile, you can adjust the vertical angle manually.

6. The two fans can be controlled independently.

7. If you don't use fan for a longer period of time, please pull the plug.

EN

4. CLEANING

1. Before cleaning the fan, please ensure the power plug had been pulled out.

2. Please remove the three screws on the back cover first, then twist the front cover to the left and take it out.

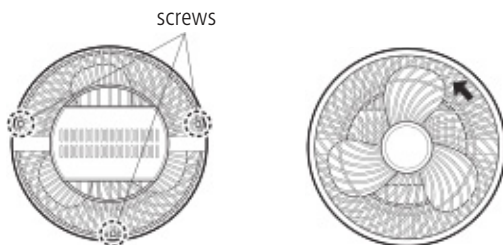

3. Twist the fan blade screw to the right and remove the fan blade. You can now clean the fan blade.



4. Before reassembling the fan, please ensure that all the parts are thoroughly dry.

6. WARRANTY / DISPOSAL / TECHNICAL CHANGE

WARRANTY

The Products are controlled just before delivery. If despite a lack of your product, try trustfully your seller. Please bring your receipt, as this is to be submitted for each warranty. The guarantee period is 24 months from date of purchase.

EN

DISPOSAL

The device must be disposed of properly. The device can be distributed free of charge for disposal at each dealer.

TECHNICAL CHANGES

We reserve the right to modify the price, the design and the technical features.

Please save the packaging materials of the unit.



CE declaration of Conformity

This device complies with the following standards:

EN 60335-1:2012;A11

EN 60335-2-80:2003;A1;A2

EN 62233:2008

EN 55014-1:2006;A1;A2

EN 55014-2:2015

EN 61000-3-2:2014

EN 61000-3-3:2013

Firma

Armin Schmid
Olensbachstrasse 9–15
CH-9631 Ullisbach
Tel. Int. +41 71 987 60 60
Tel. Nat. 0848870850
info@sonnenkoenig.ch
www.sonnenkoenig.ch

Firma

Armin Schmid
Peter-Henlein-Strasse 5
D-89331 Burgau
Tel: 0180 500 64 35
info@sonnenkoenig.ch
www.sonnenkoenig.ch

Festnetz 14 Cent/Minute
Mobilnetz bis 42 Cent/Minute