



IMPRESSA S90/S95/S9
IMPRESSA 701/601
Bedienungsanleitung



Art. Nr. 63720

**I
M
P
R
E
S
S
A**

Legende:

- **DISPLAY** DISPLAYANZEIGE: dient als Information.
- **DISPLAY** **DISPLAYANZEIGE**: Führen Sie die angezeigten Meldungen aus.



= Hinweis



= Wichtig



= Tipp



Fig. 1

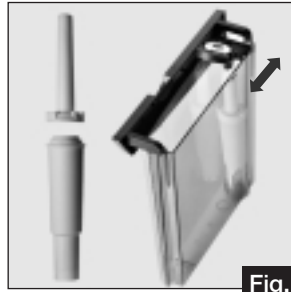

Fig. 2



Fig. 3



Fig. 4

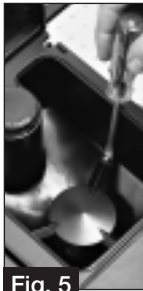

Fig. 5



Fig. 6



Fig. 7

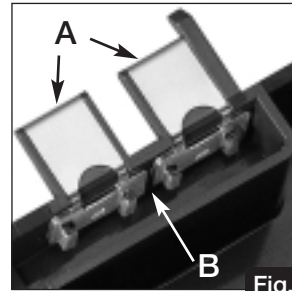

Fig. 8

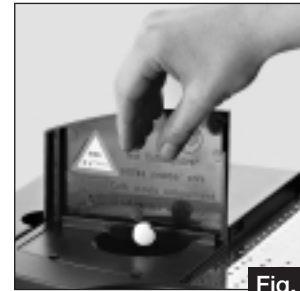

Fig. 9

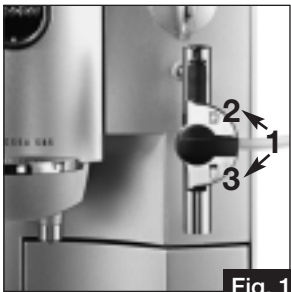

Fig. 10

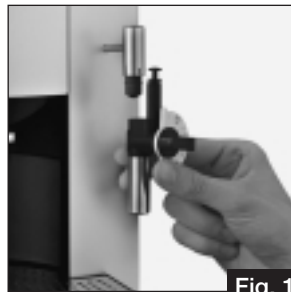

Fig. 11

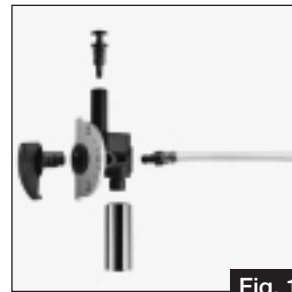
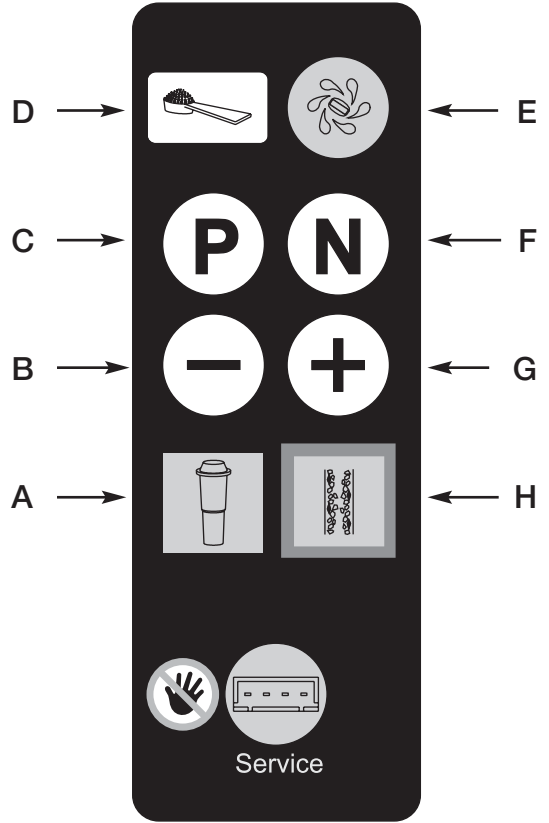
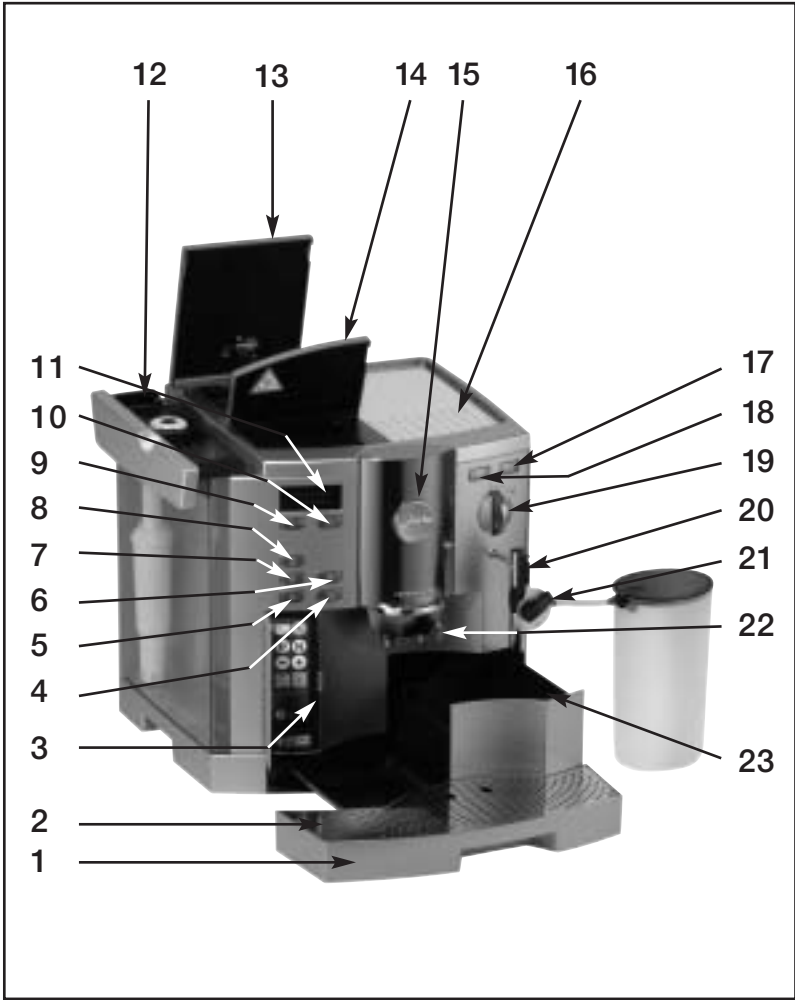

Fig. 12



Fig. 13



Bedienungselemente

1. Tropfschale/Restwasserbehälter
2. Tropfgitter
3. Abdeckung Programmier Tasten
4. Bezugstaste 2 grosse Tassen
5. Bezugstaste 1 grosse Tasse
6. Bezugstaste 2 kleine Tassen
7. Bezugstaste 1 kleine Tasse
8. Bezugstaste Spezialkaffee
9. Betriebstaste EIN/AUS
10. Spültaste
11. Display-Dialogsystem
12. Wassertank mit Tragegriff
13. Abdeckung Bohnenbehälter und Aromaschutzdeckel
14. Abdeckung Einfülltrichter für vorgemahlene Kaffeepulver
15. Höhenverstellbarer Kaffeeauslauf
16. Heizbare Tassenablage
17. Bezugstaste Dauerdampf
18. Bezugstaste Dampfportion
19. Wahlschalter Sektor Kaffee oder Bezugsschalter Heisswasser (HAHN)
20. Schwenkbares Auslaufrohr für Dampf
21. Profi-Auto-Cappuccino
22. Höhenverstellbarer Teeauslauf
23. Tresterbehälter

Programmier Tasten

- A Filter wechseln
- B Rückstellen der Kriterien / Verändern der Speicherwerte nach unten
- C Programm öffnen
- D Wahl Taste für vorgemahlene Kaffeepulver
- E Taste Reinigungsprogramm
- F Programm Korrektur / Schliessen
- G Vorstellen der Kriterien / Verändern der Speicherwerte nach oben
- H Taste Entkalkungsprogramm

Inhaltsverzeichnis

Jura Impressa

1. Gerätebeschreibung.....	Seite 7	13. Programmierung.....	Seite 13
2. Sicherheitsvorschriften.....	Seite 7	13.1 Programmierung Pulvermenge.....	Seite 14
2.1 Warnhinweise.....	Seite 7	13.2 Programmierung Temperatur Kaffee.....	Seite 14
2.2 Vorsichtsmaßnahmen.....	Seite 7	13.3 Programmierung Wassermenge.....	Seite 14
3. Vorbereiten des Gerätes.....	Seite 8	13.4 Programmierung Dampf Portion.....	Seite 14
3.1 Kontrolle Netzspannung.....	Seite 8	13.5 Programmierung Tee Portion.....	Seite 15
3.2 Kontrolle Elektro-Sicherung.....	Seite 8	13.6 Programmierung Filter.....	Seite 15
3.3 Kaffeebohnen füllen.....	Seite 8	13.7 Programmierung Wasser Härte.....	Seite 15
3.4 Einstellung Mahlwerk.....	Seite 8	13.8 Programmierung Economy Mode.....	Seite 15
4. Erste Inbetriebnahme.....	Seite 8	13.9 Programmierung Uhr.....	Seite 15
4.1 System mit Wasser füllen.....	Seite 8	13.10 Programmierung automatische Einschaltzeit.....	Seite 16
4.2 Tassenbeleuchtung.....	Seite 9	13.11 Programmierung automatische Ausschaltzeit.....	Seite 16
5. Gerät spülen.....	Seite 9	13.12 Abrufbarer Tassenzähler.....	Seite 16
6. Einstellung Wasserhärte.....	Seite 9	13.13 Programmierung Sprache.....	Seite 16
7. Einsatz der CLARIS-Filterpatrone.....	Seite 10	13.14 Programmtaste (N)	Seite 17
7.1 Filter einsetzen.....	Seite 10	14. Wartung und Pflege.....	Seite 17
7.2 Filter wechseln.....	Seite 10	14.1 Wasser füllen.....	Seite 17
8. Bezug von Kaffee.....	Seite 11	14.2 Trester leeren.....	Seite 17
8.1 Bezug von Pulverkaffee.....	Seite 11	14.3 Tropfschale leeren.....	Seite 17
9. Bezug von Heisswasser.....	Seite 11	14.4 Bohnen füllen.....	Seite 17
10. Bezug von Dampf.....	Seite 11	14.5 Steinentfernung.....	Seite 17
11. Milch aufschäumen mit dem Auto-Cappuccino S90/S95/601.....	Seite 12	14.6 Gerät reinigen.....	Seite 18
11.1 Aufschäumen einer Portion Milch S90/S95/601.....	Seite 12	14.7 Gerät verkalkt.....	Seite 18
11.2 Aufschäumen von Milch im Dauerbezug S90/S95/601.....	Seite 12	14.8 Metallkontakte reinigen.....	Seite 18
11.3 Profi-Auto-Cappuccino-Düse an die S9, 701 anschliessen.....	Seite 12	14.9 Allgemeine Reinigungshinweise.....	Seite 18
11.4 Bezug von Cappuccino und heisser Milch mit der Profi-Auto-Cappuccino-Düse.....	Seite 13	14.10 System entleeren.....	Seite 18
11.5 Reinigung der Profi-Auto-Cappuccino-Düse.....	Seite 13	15. Reinigung.....	Seite 19
12. Gerät ausschalten.....	Seite 13	16. Entkalkung.....	Seite 19
		17. Entsorgung.....	Seite 20
		18. Tipps, für einen perfekten Kaffee.....	Seite 20
		19. Meldungen.....	Seite 21
		20. Probleme.....	Seite 22
		21. Rechtliche Hinweise.....	Seite 23
		22. Technische Daten.....	Seite 23

Wichtige Hinweise für die Benutzerin/den Benutzer

Herzlichen Dank für den Kauf dieses Jura-Produktes.

Bevor Sie Ihr neues Gerät in Betrieb nehmen, lesen Sie bitte diese Bedienungsanleitung sorgfältig durch und bewahren Sie sie auf, um auch zukünftig nachschlagen zu können.

Sollten Sie weitere Informationen wünschen oder sollten besonders Probleme auftreten, die in dieser Bedienungsanleitung für Sie nicht ausführlich genug behandelt werden, dann fordern Sie bitte die benötigte Auskunft von Ihrem örtlichen Fachhändler oder direkt bei der Jura Elektroapparate AG an.

1. Gerätebeschreibung

Dieser 2 Tassen Espresso-/Kaffee-Vollautomat besticht durch seine Bedienungsfreundlichkeit, die ausgereifte Technologie und bereitet auf Wunsch eine oder zwei Tassen Espresso/Kaffee in nur einem Brühvorgang in exzellenter Gastronomie-Qualität mit Schäumchen-Garantie zu. Das aus dem Profibereich stammende, von Jura verfeinerte und weiterentwickelte Intelligent Pre Brew Aroma System (I.P.B.A.S.®) sorgt für die Ausschöpfung des vollen Kaffeearomas. Der Auto-Cappuccino beispielsweise übernimmt das perfekte Aufschäumen der Milch für einen Cappuccino gleich selber, indem er die Milch aus dem Tetra Pak oder einem Kännchen ansaugt, erhitzt, und aufschäumt. Wählen Sie dabei die programmierbare Dampfportion oder den Dauerdampf. Mit Ihrem Gerät wird auch die Teezubereitung spielend leicht. Die Wasserportion kann programmiert und die Teetasse unter den Kaffeeauslauf gestellt werden. Jetzt fließt durch den separaten Auslauf die gewünschte Menge Wasser in die Tasse.

Das Gerät funktioniert auf Knopfdruck vollautomatisch. Ein Klartext-Display gibt Ihnen Hinweise und macht die Bedienung besonders einfach. Und dank den integrierten Spül-, Reinigungs- und Entkalkungsprogrammen ist auch die Pflege schnell und leicht.

2. Sicherheitsvorschriften

2.1 Warnhinweise

- Kinder erkennen die Gefahren nicht, die beim Umgang mit Elektrogeräten entstehen können; deshalb Kinder nie unbeaufsichtigt mit Elektrogeräten alleine lassen.
- Das Gerät darf nur von instruierten Personen betrieben werden.
- Nie ein defektes Gerät oder ein Gerät mit schadhafter Zuleitung in Betrieb nehmen.
- Tauchen Sie das Gerät nicht ins Wasser.

2.2 Vorsichtsmassnahmen

- Das Gerät nie Witterungseinflüssen (Regen, Schnee, Frost) aussetzen und auch nicht mit nassen Händen bedienen.
- Das Gerät auf eine stabile und waagrechte Ablage stellen. Nie auf heisse oder warme Flächen (Kochfelder) stellen. Wählen Sie einen für Kinder und Haustiere unzugänglichen Standort.
- Bei längerer Abwesenheit (Ferien etc.) immer den Netzstecker ziehen.
- Vor Reinigungsarbeiten immer zuerst den Netzstecker ziehen.
- Beim Herausziehen des Netzsteckers nie an der Zuleitung oder am Gerät selbst zerren.
- Nie das Gerät selber reparieren oder öffnen. Reparaturen dürfen nur von autorisierten Servicestellen mit Originalersatz- und Zubehörteilen durchgeführt werden.
- Das Gerät ist über eine Zuleitung mit dem Stromnetz verbunden. Achten Sie darauf, dass niemand über die Zuleitung stolpert und das Gerät herunterreißt. Kinder und Haustiere fernhalten.
- Stellen Sie das Gerät oder einzelne Geräteteile nie in den Geschirrspüler.
- Der Standort des Gerätes so wählen, dass eine gute Luftzirkulation erfolgen kann, um es vor Ueberhitzungen zu schützen.

- Bei Anwendung von säurehaltigen Entkalkungsmitteln allfällige Spritzer und Tropfen auf empfindlichen Abstellflächen, insbesondere Naturstein- und Holzflächen, sofort entfernen oder entsprechende Vorsichtsmassnahmen treffen.

3. Vorbereiten des Gerätes

3.1 Kontrolle Netzspannung

Das Gerät ist werkseitig auf die richtige Netzspannung eingestellt. Kontrollieren Sie, ob Ihre Netzspannung mit den Angaben auf dem Typenschild auf der Unterseite des Gerätes übereinstimmt.

3.2 Kontrolle Elektro-Sicherung

Das Gerät ist für eine Stromstärke von 10 Ampère bemessen. Kontrollieren Sie, ob die Elektrosicherung entsprechend ausgelegt ist.

3.3 Kaffeebohnen füllen

! Damit Sie lange Zeit Freude an Ihrem Gerät haben und um Reparaturausfälle zu vermeiden, beachten sie bitte, dass das Mahlwerk Ihrer Jura Kaffeemaschine nicht für Kaffeebohnen geeignet ist, welche während oder nach der Röstung mit Zusätzen (z.B. Zucker) behandelt wurden. Die Verwendung solcher Kaffeemischungen kann zu Beschädigungen am Mahlwerk führen. Daraus entstehende Reparaturkosten fallen nicht unter die Garantiebestimmungen.

- Klappen Sie die Abdeckung des Bohnenbehälters (13) auf und nehmen Sie den Aromaschutzdeckel ab.
- Entfernen Sie etwaige Verschmutzungen oder Fremdkörper, die sich im Bohnenbehälter befinden.
- Füllen Sie Kaffeebohnen in den Bohnenbehälter (Fig. 1), legen Sie den Aromaschutzdeckel wieder auf und schliessen Sie die Abdeckung.

3.4 Einstellung Mahlwerk

Sie haben die Möglichkeit, das Mahlwerk dem Röstgrad Ihres Kaffees anzupassen. Wir empfehlen Ihnen für;



eine helle Röstung → eine feinere Einstellung
eine dunkle Röstung → eine gröbere Einstellung

- Öffnen Sie die Abdeckung des Bohnenbehälters (13).
- Zum Einstellen des Mahlgrades stellen Sie den Drehknopf (Fig. 1) in die gewünschte Position.
- Sie haben folgende Möglichkeiten:
je kleiner die Punkte, desto feiner die Mahlung
je grösser die Punkte, desto gröber die Mahlung

! Der Mahlgrad darf nur bei laufendem Mahlwerk verstellt werden.

4. Erste Inbetriebnahme

4.1 System mit Wasser füllen

- Schalten Sie Ihr Gerät mit der Betriebstaste EIN/AUS  ein. Das Gerät stellt sich vollautomatisch auf die Startposition ein.
- **DISPLAY** BITTE WARTEN
- **DISPLAY** SYSTEM FÜLLEN / DAMPF DRÜCKEN
- Drücken Sie die Bezugstaste .
- **DISPLAY** WASSER FÜLLEN
- Entfernen Sie den Wassertank und spülen Sie ihn gut mit kaltem Leitungswasser aus.
- Füllen Sie den Wassertank und setzen Sie ihn wieder ins Gerät ein. Achten Sie darauf, dass der Tank gut einrastet.
- **DISPLAY** SYSTEM FÜLLEN / DAMPF DRÜCKEN
- Stellen Sie ein Gefäss unter das schwenkbare Auslaufrohr (20) und drücken Sie die Bezugstaste .
- **DISPLAY** BITTE WARTEN
- **DISPLAY** GERÄT SPÜLEN

- Stellen Sie ein Gefäß unter den Kaffeeauslauf (15) und drücken Sie die Spültaste .
- **DISPLAY** GERÄT SPÜLT
- **DISPLAY** KAFFEE BEREIT

4.2 Tassenbeleuchtung

Weil das Auge mitgenießt, rückt die Tassenbeleuchtung den perfekten Kaffee jederzeit ins richtige Licht. Beim Einschalten des Gerätes oder beim Drücken einer beliebigen Taste, wird die Tassenbeleuchtung während 3 Minuten aktiv. Sie können die Tassenbeleuchtung, durch drücken einer beliebigen Taste, auch im ausgeschalteten Zustand einschalten.

5. Gerät spülen

- **DISPLAY** GERÄT SPÜLEN
- Stellen Sie eine leere Tasse unter den Kaffeeauslauf (15).
- Drücken Sie die Spültaste .

 Ist das Gerät ausgeschaltet und bereits abgekühlt, wird der Spülvorgang beim Einschalten verlangt. Beim Abschalten des Gerätes wird automatisch ein Spülvorgang ausgelöst.

6. Einstellung Wasserhärte

In dem Gerät wird Wasser erhitzt. Das führt zu einer gebrauchsbedingten Verkalkung, die automatisch im Display angezeigt wird. Das Gerät muss auf die Härte des verwendeten Wassers eingestellt werden. Verwenden Sie das beigelegte Teststäbchen.









 1° deutscher Härte entspricht 1,79° französischer Härte.

Das Gerät verfügt über 5 Härtestufen, die eingestellt werden können und die im Display während der Einstellung der Wasserhärte angezeigt werden.

Die Anzeigen auf dem Display bedeuten:

WASSER	
HÄRTE —	Wasserhärte-Funktion ausgeschaltet
WASSER	deutscher Wasserhärtegrad 1 – 7°
HÄRTE 1	franz. Wasserhärtegrad 1,79 – 12,53°
WASSER	deutscher Wasserhärtegrad 8 – 15°
HÄRTE 2	franz. Wasserhärtegrad 14,32 – 26,85°
WASSER	deutscher Wasserhärtegrad 16 – 23°
HÄRTE 3	franz. Wasserhärtegrad 28,64 – 41,14°
WASSER	deutscher Wasserhärtegrad 24 – 30°
HÄRTE 4	franz. Wasserhärtegrad 42,96 – 53,7°

Das Gerät ist vom Werk aus auf Stufe 3 eingestellt. Diese Einstellung können Sie verändern. Gehen Sie dabei wie folgt vor:

- Schalten Sie das Gerät mit der Betriebsstaste EIN/AUS  ein. Das Gerät stellt sich vollautomatisch auf die Startposition ein.
- **DISPLAY** BITTE WARTEN
- Öffnen Sie die Abdeckung (3) und drücken Sie die Taste , bis ein akustisches Signal ertönt.
- **DISPLAY** TASTE WÄHLEN / PULVERMENGE
- Drücken Sie jetzt die Taste  mehrmals nacheinander, bis folgende Meldung erscheint:
- **DISPLAY** WASSERHÄRTE 3
- Durch Drücken der Taste  ertönt ein akustisches Signal und der eingestellte Härtegrad blinkt.
- Durch Drücken der Taste  oder  können Sie nun den gewünschten Härtegrad einstellen. Wenn Sie die richtige Wasserhärte eingestellt haben, drücken Sie zur Bestätigung erneut die Taste . Ein akustisches Signal ertönt.
- Drücken Sie die Taste  um zurück zur Betriebsbereitschaft zu gelangen.

7. Einsatz der CLARIS-Filterpatrone



Beim richtigen Einsatz der Claris Filterpatrone muss Ihr Gerät nicht mehr entkalkt werden. Nähere Information zur Claris-Filterpatrone finden Sie in der Broschüre „Claris. Hart zum Kalk. Sanft zur Kaffeemaschine.“

7.1 Filter einsetzen

- Klappen Sie die Patronenhalterung hoch. Setzen Sie die Filterpatrone nun mit leichtem Druck in den Wassertank ein (Fig. 2).
- Schliessen Sie die Patronenhalterung, bis diese hörbar einrastet.
- Füllen Sie den Wassertank mit kaltem frischen Leitungswasser und setzen Sie ihn wieder in die Maschine ein.
- Schalten Sie das Gerät mit der Betriebstaste EIN/AUS ein.
- Öffnen Sie die Abdeckung (3) und drücken Sie die Taste , bis ein akustisches Signal ertönt.
- **DISPLAY TASTE WÄHLEN / PULVERMENGE**
- Drücken Sie jetzt die Taste mehrmals nacheinander, bis folgende Meldung erscheint:
- **DISPLAY FILTER NEIN**
- Durch Drücken der Taste ertönt ein akustisches Signal.
- **DISPLAY NEIN** blinkt
- Durch Drücken der Taste oder können Sie die Einstellung verändern.
- **DISPLAY JA** blinkt.
- Drücken Sie zur Bestätigung erneut die Taste . Ein akustisches Signal ertönt.
- **DISPLAY FILTER SPÜLEN / DAMPF DRÜCKEN**
- Stellen Sie ein genügend grosses Gefäss (ca. 1 Liter) unter das schwenkbare Auslaufrohr (20) und drücken Sie die Bezugstaste .

- **DISPLAY** BITTE WARTEN / FILTER SPÜLT. Der Wasserbezug stoppt automatisch
- **DISPLAY** FILTER JA
- Drücken Sie die Taste .
- **DISPLAY** KAFFEE BEREIT



Das Wasser kann eine leichte Verfärbung aufweisen (nicht gesundheitsschädlich).

7.2 Filter wechseln

Nach dem Bezug von 50 Liter ist die Wirkung des Filters erschöpft.

DISPLAY FILTER WECHSELN

Bei wenigen Wasserbezügen sollten Sie den Filter alle 2 Monate auswechseln, es erscheint keine Meldung auf dem Display. Auf der Patronenhalterung befindet sich eine spezielle Drehscheibe zum Einstellen des Auswechseldatums.

- Leeren Sie den Wassertank und klappen Sie die Patronenhalterung hoch. Setzen Sie die Filterpatrone nun mit leichtem Druck in den Wassertank ein. (Fig. 2).
- Schliessen Sie die Patronenhalterung, bis diese hörbar einrastet.
- Füllen Sie den Wassertank mit kaltem frischen Leitungswasser und setzen Sie ihn wieder in die Maschine ein.
- Schalten Sie das Gerät mit der Betriebstaste EIN/AUS ein.
- Öffnen Sie die Abdeckung (3) und drücken Sie die Taste , bis ein akustisches Signal ertönt.
- **DISPLAY** FILTER SPÜLEN / DAMPF DRÜCKEN
- Stellen Sie ein genügend grosses Gefäss (ca. 1 Liter) unter das schwenkbare Auslaufrohr (20) und drücken Sie die Bezugstaste .
- **DISPLAY** BITTE WARTEN / FILTER SPÜLT
- **DISPLAY** KAFFEE BEREIT

 Das Wasser kann eine leichte Verfärbung aufweisen (nicht gesundheitsschädlich).

8. Bezug von Kaffee

■ Schalten Sie Ihr Gerät mit der Betriebstaste EIN/AUS  ein.

■ **DISPLAY** BITTE WARTEN.

■ **DISPLAY** GERÄT SPÜLEN

Stellen Sie eine leere Tasse unter den Kaffeeauslauf (15) und drücken Sie die Spültaste .

■ **DISPLAY** GERÄT SPÜLT

■ **DISPLAY** KAFFEE BEREIT

■ Stellen Sie 1 Tasse bzw. 2 Tassen unter den Kaffeeauslauf und drücken Sie die gewünschte Bezugstaste. Das Vorbrühverfahren (I.P.B.A.S.®) feuchtet das Kaffeepulver an, unterbricht kurz das Auslaufen und beginnt dann mit dem eigentlichen Brühvorgang.

 Sie können den Bezug vorzeitig durch Drücken einer beliebigen Kaffeebezugstaste unterbrechen.

 Um ein hervorragendes Schäumchen zu erhalten, können Sie den Kaffeeauslauf (Fig. 3) individuell Ihren Tassengrößen anpassen.

8.1 Bezug von Pulverkaffee

■ Öffnen Sie die Abdeckung (3).



■ Drücken Sie die Wahlstaste für vorgemahlene Kaffee .

■ **DISPLAY** PULVER FÜLLEN

■ Füllen Sie nun 1 oder 2 gestrichene Dosierlöffel vorgemahlene Kaffee in den Einfülltrichter für vorgemahlene Kaffee (14).

■ Stellen Sie 1 Tasse bzw. 2 Tassen unter den Kaffeeauslauf (15) und drücken Sie die gewünschte Bezugstaste.

 Verwenden Sie nie wasserlöslichen Instant-Kaffee oder Schnellkaffee. Wir empfehlen Ihnen, immer nur Pulver von frisch gemahlene Kaffeebohnen oder vorgemahlene, vacuumverpackten Kaffee zu verwenden. **Füllen Sie nie mehr als 2 Portionen Pulver ein. Der Einfüllschacht ist kein Vorratsbehälter.**

 Wenn die Wahlstaste  aus Versehen gedrückt wird, kann die Wahl durch Drücken einer Bezugstaste wieder rückgängig gemacht werden. Es folgt eine Spülung.

9. Bezug von Heisswasser



■ Stellen Sie eine Tasse unter den höhenverstellbaren Teeauslauf (22) und drehen Sie den Bezugsschalter Heisswasser (19) auf das Symbol . Jetzt gibt das Gerät heisses Wasser ab.

■ **DISPLAY** TEE PORTION

■ Der Heisswasserbezug stoppt automatisch.

■ **DISPLAY** HAHN ZU

■ Drehen Sie den Bezugsschalter Heisswasser auf das Symbol  zurück.

 Sie können den Bezug auch vorzeitig unterbrechen, indem Sie den Bezugsschalter für Heisswasser (19) auf das Symbol  zurückstellen.

10. Bezug von Dampf

 Der Dampf kann zum Erhitzen von Flüssigkeiten sowie zum Aufschäumen von Milch für Cappuccino verwendet werden. Achten Sie darauf, dass beim Erhitzen von Flüssigkeit die Dampf-/Aufschäumdüse nach oben geschoben wird. Beim Aufschäumen von Flüssigkeit schieben Sie die Aufschäumhilfe nach unten (Fig. 4).



Systembedingt tritt beim Aufschäumen zunächst etwas Wasser aus. Das gute Ergebnis, z.B. beim Milchaufschäumen, wird in keiner Weise beeinflusst.

Beim Bezug von Dampf kann es anfänglich spritzen. Die Dampfdüse wird heiss. Vermeiden Sie direkten Hautkontakt.

- Schalten Sie die Kaffeemaschine mit der Betriebstaste ein.
- **DISPLAY** BITTE WARTEN
- **DISPLAY** GERÄT SPÜLEN
- Drücken Sie die Spültaste .
- **DISPLAY** GERÄT SPÜLT
- **DISPLAY** KAFFEE BEREIT
- Stellen Sie eine Tasse unter die schwenkbare Dampf-/Aufschäumdüse (20) und tauchen Sie die Aufschäumhilfe in die aufzuschäumende Milch oder die zu erhaltende Flüssigkeit.
- Drücken Sie die Bezugstaste Dampfportion .
- **DISPLAY** DAMPFBEZUG
- Sie können den Bezug abbrechen, indem Sie vorzeitig die Bezugstaste Dampfportion drücken.
- **DISPLAY** KAFFEE BEREIT

11. Milch aufschäumen mit dem Auto-Cappuccino S90/S95/601

Ihr Gerät ist bereit zum Aufschäumen von Milch, wenn die beiden Lämpchen der Bezugstasten konstant leuchten. Leuchten die Lämpchen nicht, drücken Sie eine der beiden Bezugstasten .

11.1 Aufschäumen einer Portion Milch S90/S95/601

- Füllen Sie Milch in ein Milchbehälter und tauchen Sie den Ansaugschlauch in die Milch.
- Stellen Sie eine Tasse unter das schwenkbare Auslaufrohr (20) und drücken Sie die Bezugstaste .

- **DISPLAY** DAMPF PORTION
- Der Dampfbezug stoppt automatisch.
- **DISPLAY** KAFFEE BEREIT



Nach längerem Nichtgebrauch des Auto-Cappuccino drücken Sie zuerst die Bezugstaste bis Milch angesaugt wird und danach die Bezugstaste . So erhalten Sie eine regelmässige Dampfportion

11.2 Aufschäumen von Milch im Dauerbezug S90/S95/601

- Füllen Sie Milch in ein Milchbehälter und tauchen Sie den Ansaugschlauch in die Milch.
- Stellen Sie eine Tasse unter das schwenkbare Auslaufrohr (20) und drücken Sie die Bezugstaste und Ihre Milch wird aufgeschäumt.
- **DISPLAY** DAMPFBEZUG
- Haben Sie die erforderliche Tassenfüllung erreicht drücken Sie erneut die Bezugstaste .
- **DISPLAY** KAFFEE BEREIT



Mit der Durchflussregulierung bestimmen Sie die optimale Aufschäumung. Drehen Sie den Hebel leicht nach rechts oder links, bis Sie das gewünschte Ergebnis erzielen.

11.3 Profi-Auto-Cappuccino-Düse an die S9, 701 anschliessen (optional S90/S95/601)

- Demontieren Sie entweder die wechselbare Heisswasserdüse oder die wechselbare Dampf-/Aufschäumdüse.
- Montieren Sie nun Ihre Profi-Auto-Cappuccino-Düse (Fig. 11)
- Drücken Sie das Schläuchlein auf der einen Seite in die Öffnung hinter der Wählscheibe (Fig. 12).



Der optional (S90/S95/601) erhältliche Milchbehälter eignet sich für die Ansaugung von Milch.

11.4 Bezug von Cappuccino und heisser Milch mit der Profi-Auto-Cappuccino-Düse

- Füllen Sie den Milchbehälter mit Milch oder tauchen Sie das Schläuchlein direkt in die Milch.
- Stellen Sie eine Tasse unter die Profi Auto Cappuccino-Düse.
- Drücken Sie die Bezugstaste Dampf Portion .
- **DISPLAY** DAMPF PORTION
- Es wird so lange aufgeschäumt oder heisse Milch aufbereitet, wie Sie die Dampf Portion programmiert haben. (Siehe “Programmierung Dampf Portion” Kapitel 13.4).
- **Für Cappuccino drehen Sie den Wahlhebel (1) (Fig. 10) in den Bereich (2).**
- **Für heisse Milch drehen Sie den Wahlhebel (1) (Fig. 10) in den Bereich (3).**
- Stellen Sie nun die Tasse mit dem Cappuccinoschaum oder der heissen Milch unter den Kaffeeauslauf und beziehen Sie das gewünschte Kaffeeprodukt.

11.5 Reinigung der Profi-Auto-Cappuccino-Düse



Nach dem Bezug muss die Profi-Auto-Cappuccino-Düse gereinigt werden. Wir empfehlen diese Reinigung täglich.

- Füllen Sie dazu Wasser in einen Behälter und tauchen Sie das Schläuchlein hinein.
- Beziehen Sie so lange Dampf, bis nur noch sauberes Wasser-/Dampfgemisch fliesst.

- Eventuell muss zur optimalen Reinigung die Profi-Auto-Cappuccino-Düse demontiert und die Durchfluss-Regulierung gründlich mit Wasser gespült werden (Fig. 13).

12. Gerät ausschalten

Beim Ausschalten des Gerätes läuft automatisch noch einmal ein Spülvorgang ab. Stellen Sie deshalb ein leeres Gefäss unter den Kaffeeauslauf (15) und drücken Sie die Betriebstaste EIN/AUS . Nachdem das Spülwasser in die Tasse gelaufen ist, schaltet sich das Gerät ab. Schütten Sie das Spülwasser weg.

13. Programmierung

Das Gerät ist werkmässig so eingestellt, dass Sie ohne zusätzliche Programmierung Kaffee beziehen können. Um das Ergebnis Ihrem Geschmack anzupassen, lassen sich diverse Werte individuell programmieren. Hinter der Abdeckung (3) befinden sich die Programmiertasten.

Es können folgende Stufen programmiert werden:

- ▶ Pulvermenge
- ▶ Temperatur Kaffee
- ▶ Wassermenge
- ▶ Dampfportion
- ▶ Teeportion
- ▶ Filter
- ▶ Wasserhärte
- ▶ Economy Mode
- ▶ Uhrzeit
- ▶ Automatische Einschaltzeit
- ▶ Automatische Ausschaltzeit
- ▶ Bezüge und abrufbare Zähler
- ▶ Sprachwahl

13.1 Programmierung Pulvermenge

- Schalten Sie ihr Gerät mit der Betriebstaste EIN/AUS **(I)** ein.
- Drücken Sie die Taste **(P)** bis ein akustisches Signal ertönt.
- **DISPLAY** PULVERMENGE / TASTE WÄHLEN
- Drücken Sie jetzt die Bezugstaste die Sie programmieren wollen. Dabei immer nur die Taste für 1 Tasse benützen. Die entsprechende Pulvermenge für 2 Tassen stellt das Gerät nach Ihrer Programmierung dann selbst ein.
- **DISPLAY** PULVER
⊖ II ⊕
- Durch kurzes Drücken der Taste **(⊕)** oder **(⊖)** können Sie die Pulvermenge bestimmen.
- Drücken Sie abschliessend kurz die Taste **(P)**, um die neue Pulvermenge abzuspeichern.
- **DISPLAY** PULVERMENGE / TASTE WÄHLEN
- Durch Drücken der Taste **(⊕)** können Sie die nächste Stufe anwählen oder drücken Sie die Taste **(N)** um die Programmierung zu verlassen.

13.2 Programmierung Temperatur Kaffee

- **DISPLAY** TEMP. KAFFEE / TASTE WÄHLEN
- Drücken Sie jetzt die Bezugstaste die Sie programmieren wollen.
- Wählen Sie mit der Taste **(⊕)** oder **(⊖)** die gewünschte Temperatur (hoch oder normal)
- Drücken Sie abschliessend kurz die Taste **(P)**, um die neue Temperatur abzuspeichern.
- **DISPLAY** TEMP. KAFFEE / TASTE WÄHLEN
- Durch Drücken der Taste **(⊕)** können Sie die nächste Stufe anwählen oder drücken Sie die Taste **(N)** um die Programmierung zu verlassen.

13.3 Programmierung Wassermenge

- **DISPLAY** WASSER MENGE / TASTE WÄHLEN
- Stellen Sie die gewünschte Tasse unter den Kaffeeauslauf (15) und drücken Sie anschliessend die Bezugstaste die Sie programmieren wollen.
- **DISPLAY** Ihr gewähltes Produkt wird bestätigt
- Ihre Maschine bereitet nun ein Kaffee zu.
- **DISPLAY** GENUG KAFFEE? / **(P)**-TASTE DRÜCKEN
- **DISPLAY** OK? **(P)** ⊖ II ⊕
- Ist Ihre gewünschte Wassermenge erreicht drücken Sie die Taste **(P)**. Durch Drücken der Taste **(⊕)** können Sie die nächste Stufe anwählen.
- Sie haben die Möglichkeit, die Wassermenge nochmals zu verändern. Drücken Sie dazu die Taste **(⊕)** oder **(⊖)**.
- Möchten Sie nochmals einen Kaffee zur Kontrolle der Wassermenge beziehen, drücken Sie erneut die Bezugstaste oder drücken Sie abschliessend kurz die Taste **(P)**, um die Wassermenge abzuspeichern.
- Durch Drücken der Taste **(⊕)** können Sie die nächste Stufe anwählen oder drücken Sie die Taste **(N)** um die Programmierung zu verlassen.

13.4 Programmierung Dampf Portion

- **DISPLAY** DAMPF PORTION
- Drücken Sie die Taste **(P)**.
- **DISPLAY** PORTION / ...20 SEC.
- Sie können mit der Taste **(⊕)** oder **(⊖)** die Zeit in sec. verstellen (Bezugszeit von 3 – 250 sec.)
- Drücken Sie die Taste **(P)**.
- **DISPLAY** DAMPF PORTION

- Durch Drücken der Taste **+** können Sie die nächste Stufe auswählen oder drücken Sie die Taste **N** um die Programmierung zu verlassen.

13.5 Programmierung Tee Portion

- Stellen Sie eine Tasse unter den höhenverstellbaren Teeauslauf (22).
- Drücken Sie die Taste **P**.
- **DISPLAY** HAHN ÖFFNEN
- **DISPLAY** GENUG TEE? / HAHN ZU
- **DISPLAY** TEE PORTION
- Ihre gewünschte „Portion Teewasser“ ist nun programmiert.
- Durch Drücken der Taste **+** können Sie die nächste Stufe auswählen oder drücken Sie die Taste **N** um die Programmierung zu verlassen.

13.6 Programmierung Filter

Lesen Sie dazu das Kapitel 7.1 „Filter einsetzen“.

13.7 Programmierung Wasser Härte (nur bei Einstellung FILTER NEIN)

- **DISPLAY** WASSER HÄRTE 3
- Drücken Sie die Taste **P**.
- Durch kurzes Drücken der Taste **+** oder **-** können Sie die Wasserhärte einstellen.
- Drücken Sie abschliessend kurz die Taste **P**, um die Wasserhärte abzuspeichern.
- Durch Drücken der Taste **+** können Sie die nächste Stufe auswählen oder drücken Sie die Taste **N** um die Programmierung zu verlassen.

- ➡ Zur Bestimmung der Wasserhärte lesen Sie das Kapitel 6 „Einstellung Wasserhärte“.

13.8 Programmierung Economy Mode

- **DISPLAY** ECONOMY / MODE OFF
- Drücken Sie die Taste **P**.
- Durch kurzes Drücken der Taste **+** oder **-** können Sie den gewünschten Modus einstellen.
- Drücken Sie abschliessend kurz die Taste **P**, um den Modus abzuspeichern.
- Durch Drücken der Taste **+** können Sie die nächste Stufe auswählen oder drücken Sie die Taste **N** um die Programmierung zu verlassen.

Sie können Ihr Gerät auf „Sparmodus“ stellen. Bei der Einstellung ECONOMY MODE ON, ist das Heizsystem für Dampf ausgeschaltet. Möchten Sie nun Dampf beziehen, drücken Sie die Bezugstaste Dampf **↕**, die Kontrolllampen blinken, Ihr Gerät heizt auf. Ebenfalls ist die Heizung der Tassenablage ausgeschaltet.

- ➡ Nach 10 min. schaltet sich das „Heizsystem Dampf“ automatisch aus. Die Kontrolllampen erlöschen. Durch erneutes Drücken einer Bezugstaste Dampf, können Sie die Dampfbereitschaft wieder herstellen.

ECONOMY MODE OFF bedeutet, dass die Dampfbereitschaft auf 20 min. eingestellt und die Heizung der Tassenablage eingeschaltet ist. Nach 10 min. löscht das Lämpchen aus. Durch erneutes Drücken der Bezugstaste Dampf, können Sie die Dampfbereitschaft wieder herstellen.

13.9 Programmierung Uhr

- ➡ Die Programmierung der Uhr ist notwendig, wenn die automatische Einschaltzeit benötigt wird.

- **DISPLAY** UHR —:—
- Drücken Sie die Taste **(P)**.
- Durch kurzes Drücken der Taste **(+)** oder **(-)** können Sie die Stunden wählen und anschliessend mit der Taste **(P)** bestätigen.
- Durch kurzes Drücken der Taste **(+)** oder **(-)** können Sie die Minuten wählen und anschliessend mit der Taste **(P)** bestätigen.
- Durch Drücken der Taste **(+)** können Sie die nächste Stufe anwählen oder drücken Sie die Taste **(N)** um die Programmierung zu verlassen.

13.10 Programmierung automatische Einschaltzeit

Die Programmierung der Uhr ist notwendig, wenn die automatische Einschaltzeit benützt wird.

- **DISPLAY** GERÄT EIN —:—
- Drücken Sie die Taste **(P)**.
- Durch kurzes Drücken der Taste **(+)** oder **(-)** können Sie die Stunden einstellen und anschliessend mit der Taste **(P)** bestätigen.
- Durch kurzes Drücken der Taste **(+)** oder **(-)** können Sie die Minuten einstellen und anschliessend mit der Taste **(P)** bestätigen.
- Durch Drücken der Taste **(+)** können Sie die nächste Stufe anwählen oder drücken Sie die Taste **(N)** um die Programmierung zu verlassen.

- ➔ Um die automatische Einschaltzeit auszuschalten, gehen Sie wie folgt vor:
Drücken Sie die Taste **(P)**.
Drücken Sie die Taste **(N)**
DISPLAY GERÄT EIN —:—

13.11 Programmierung automatische Ausschaltzeit

- **DISPLAY** AUS NACH 5.0 STD.
- Drücken Sie die Taste **(P)**.
- Durch kurzes Drücken der Taste **(+)** oder **(-)** können Sie die Stunden einstellen und anschliessend mit der Taste **(P)** bestätigen (0.5 Std. – 9 Std.)
- Durch Drücken der Taste **(+)** können Sie die nächste Stufe anwählen oder drücken Sie die Taste **(N)** um die Programmierung zu verlassen.

13.12 Abrufbarer Tassenzähler

- **DISPLAY** 200 BEZÜGE (TOTAL BEZÜGE)
- Um die Informationen abzurufen, drücken Sie die gewünschte Bezugstaste und Sie erfahren, wie oft die angewählte Funktion gewählt wurde.
- Durch Drücken der Taste **(+)** können Sie die nächste Stufe anwählen oder drücken Sie die Taste **(N)** um die Programmierung zu verlassen.

- ➔ Anzahl Heisswasser- und Dampfbezüge können nicht abgefragt werden.



13.13 Programmierung Sprache

- Drücken Sie die Taste **(P)**.
- Durch kurzes Drücken der Taste **(+)** oder **(-)** können Sie die gewünschte Sprache anwählen und anschliessend mit der Taste **(P)** bestätigen.
- Durch Drücken der Taste **(+)** können Sie die nächste Stufe anwählen oder drücken Sie die Taste **(N)** um die Programmierung zu verlassen.

13.14 Programmtaste

Mit der Taste  haben Sie die Möglichkeit, folgende Werte (Pulvermenge, Temp. Kaffee, Wassermenge, Dampfportion, Teeportion) auf die ursprünglich eingestellten Standardwerte zurückzustellen.

- **DISPLAY** KAFFEE BEREIT
- Drücken Sie die Taste , bis ein akustisches Signal ertönt.

 Bei der Programmierung einer der obengenannten Stufe begehen Sie irrtümlich einen Fehler; Drücken Sie die Taste  und die von Ihnen angewählte Stufe schaltet auf die Werkseinstellung zurück.

14. Wartung und Pflege

14.1 Wasser füllen

- **DISPLAY** WASSER FÜLLEN
- Wenn diese Anzeige leuchtet, kann kein Bezug mehr erfolgen. Füllen Sie Wasser wie unter Punkt 4.1 beschrieben nach.

 Der Wassertank sollte täglich ausgespült und mit frischem Wasser gefüllt werden. Füllen Sie ausschliesslich frisches, kaltes Wasser nach. Nie mit Milch, Mineralwasser oder anderen Flüssigkeiten auffüllen. Wasser können Sie auch nachfüllen, ohne den Tank zu entfernen.

14.2 Trester leeren

Der Tresterbehälter (23) sammelt den Kaffeesatz.

- **DISPLAY** TRESTER LEEREN
- Wenn diese Anzeige leuchtet, kann kein Bezug mehr erfolgen und der Tresterbehälter muss geleert werden.
- Entfernen Sie vorsichtig die Tropfschale, es befindet sich Wasser darin.

 Trennen Sie das Gerät beim Trester leeren **nicht** vom Netz.

14.3 Tropfschale leeren

- **DISPLAY** SCHALE LEEREN
- Wenn diese Anzeige leuchtet, kann kein Bezug mehr erfolgen und die Schale muss geleert werden.
- Entfernen Sie vorsichtig die Tropfschale, es befindet sich Wasser darin.

14.4 Bohnen füllen

- **DISPLAY** BOHNEN FÜLLEN
- Füllen Sie Bohnen nach wie unter Kapitel 3.3 beschrieben.

 Die Anzeige BOHNEN FÜLLEN erlischt erst nach einem Kaffeebezug.
Wir empfehlen Ihnen von Zeit zu Zeit den Bohnenbehälter vor dem Nachfüllen mit einem trockenen Lappen zu reinigen. Schalten Sie dazu das Gerät aus.

14.5 Steinentfernung

- Schalten Sie Ihr Gerät mit der Betriebstaste EIN/AUS  aus.
- Trennen Sie Ihr Gerät vom Stromnetz.
- Öffnen Sie den Bohnenbehälter (13) und entfernen Sie die Bohnen. Sie können die restlichen Bohnen mit dem Staugsauger entfernen.
- Lösen Sie die beiden Schrauben im Bohnenbehälter und nehmen Sie anschliessend den Bohnenbehälter heraus (Fig. 5 + 6).
- Entfernen Sie allfällige Bohnen mit dem Staugsauger.
- Setzen Sie den Schlüssel auf (Fig. 7).
- Drehen Sie nun den Schlüssel im Gegenuhrzeigersinn bis sich der eingeklemmte Stein löst.

- Entfernen Sie die Pulverreste mit dem Staubsauger.
- Setzen Sie nun den Bohnenbehälter wieder auf und drehen Sie die Schrauben ein.

14.6 Gerät reinigen

■ **DISPLAY** GERÄT REINIGEN

Nach 220 Bezügen oder 180 Spülungen muss das Gerät gereinigt werden. Sie können weiterhin Kaffee oder Heisswasser/Dampf beziehen. Wir empfehlen Ihnen jedoch, die Reinigung (wie unter Kapitel 15 beschrieben) innerhalb der nächsten Tage durchzuführen.

■ **DISPLAY** JETZT REINIGEN

Ein akustisches Signal weist Sie darauf hin, dass Sie Ihr Gerät jetzt reinigen müssen.

14.7 Gerät verkalkt

■ **DISPLAY** GERÄT VERKALKT

Das Gerät erkennt die Notwendigkeit einer Entkalkung.



Beim richtigen Einsatz der Claris Filterpatrone ist eine Entkalkung des Gerätes nicht mehr nötig. Lesen Sie dazu das Kapitel 7 „Einsatz der Claris-Filterpatrone“.

14.8 Metallkontakte reinigen

■ **DISPLAY** SCHALE LEEREN / KONTAKTE REINIGEN

- Die Entkalkungsrückstände im Bereich der Metallkontakte müssen beseitigt werden. Gehen Sie dabei wie folgt vor:
- Spülen Sie die Kontaktbefestigungen in der Rinne (B) sowie die Metallkontakte (A) mit heissem Wasser und mit Spülmittel ab. Reinigen Sie anschliessend die Kontaktbefestigungen in der Rinne (B) zusätzlich mit einer Bürste (Fig. 8).

14.9 Allgemeine Reinigungshinweise

- Nie kratzende Gegenstände oder ätzende Chemikalien zur Reinigung verwenden.
- Das Gehäuse innen und aussen mit einem weichen, feuchten Lappen abwischen.
- Nach jeder Benutzung das schwenkbare Auslaufrohr reinigen.
- Nach dem Aufwärmen von Milch etwas Heisswasser beziehen, um das schwenkbare Auslaufrohr auch innen zu reinigen.
- Zur gründlichen Reinigung können Sie den Auto-Cappuccino (21) demontieren.
- Der Wassertank muss täglich ausgespült und mit frischem Wasser gefüllt werden.



Bei sichtbarem Kalkansatz im Wassertank können Sie diesen mit einem handelsüblichen Entkalkungsmittel entfernen. Nehmen Sie den Wassertank dazu aus dem Gerät heraus.



Bei Verwendung der Claris-Filterpatrone müssen Sie diese zuerst entfernen.

14.10 System entleeren





Dieser Vorgang ist nötig, um das Gerät auf dem Transport vor Frostschäden zu schützen.



- Stellen Sie ein Gefäss unter das schwenkbare Auslaufrohr (20).
- Drücken Sie die Bezugstaste und entfernen Sie den Wassertank.
- **DISPLAY** DAMPFBEZUG
- **DISPLAY** DAMPF DRÜCKEN / SYSTEM FÜLLEN
- Schalten Sie Ihr Gerät mit der Betriebstaste EIN/AUS aus.

15. Reinigung

Das Gerät verfügt über ein integriertes Reinigungsprogramm. Der Vorgang dauert ca. 15 Min.

 Bei Ihrem Fachhändler erhalten Sie Jura-Reinigungstabletten, die auf das Reinigungsprogramm Ihrer IMPRESSA optimal abgestimmt sind. Wir möchten Sie darauf hinweisen, dass bei Verwendung von ungeeigneten Reinigungsmitteln Beschädigungen am Gerät sowie Rückstände im Wasser nicht auszuschliessen sind.

 Der gestartete Reinigungsvorgang darf nicht unterbrochen werden.

- Schalten Sie das Gerät mit der Betriebstaste EIN/AUS  ein.
- Drücken Sie die Taste  bis ein akustisches Signal ertönt.
- **DISPLAY** SCHALE LEEREN (eventuell erscheint auch Wasser füllen)

 Stellen Sie ein genügend grosses Gefäss unter den Kaffeeauslauf (15), damit die Reinigungsflüssigkeit nicht in die Tropfschale läuft.

- **DISPLAY** TABLETTE BEIGEBEN (Fig. 9) /
REINIGEN DRÜCKEN
- **DISPLAY** GERÄT REINIGT / BITTE WARTEN
- **DISPLAY** SCHALE LEEREN
- **DISPLAY** BITTE WARTEN
- **DISPLAY** GERÄT SPÜLEN
- **DISPLAY** KAFFEE BEREIT

 Nach jedem Reinigungsprozess sollte der Einfülltrichter für die 2. Kaffeesorte gereinigt werden. Entnehmen Sie ihn dazu aus dem Gerät (Fig. 9), spülen Sie ihn unter fliessendem, heissem Wasser und setzen Sie ihn gut getrocknet wieder ein.

16. Entkalkung



Das Gerät verfügt über ein integriertes Entkalkungsprogramm. Der Vorgang dauert ca. 50 Min.

 Die IMPRESSA S90/S95/S9/701/601 verkalkt gebrauchsbedingt. Die Verkalkung hängt vom Härtegrad Ihres Wassers ab. Die IMPRESSA S90/S95/S9/701/601 erkennt die Notwendigkeit einer Entkalkung. Sie können weiterhin Kaffee oder Heisswasser/Dampf beziehen. Wir empfehlen Ihnen jedoch, die Entkalkung (Kapitel 18) innerhalb der nächsten Tage durchzuführen.

 Führen Sie die Entkalkung nur dann aus, wenn das Gerät **mindestens 5 Stunden ausgeschaltet** und gut abgekühlt ist. Der gestartete Entkalkungsvorgang darf **nicht** unterbrochen werden.

 Bei Anwendung der säurehaltigen Entkalkungsmittel allfällige Spritzer und Tropfen auf empfindlichen Abstellflächen, insbesondere Naturstein- und Holzflächen, sofort entfernen oder die entsprechenden Vorsichtsmassnahmen treffen.

Warten Sie auf jedem Fall, bis das eingefüllte Entkalkungsmittel aufgebraucht und der Tank leer ist. Füllen Sie nie Entkalkungsmittel nach.

- Entfernen und leeren Sie den Wassertank.
- Setzen Sie den Wassertank leer ein.
- Schalten Sie ihr Gerät mit der Betriebstaste EIN/AUS  aus, und lassen Sie es ca. 5 Stunden abkühlen.
- Öffnen Sie die Abdeckung (3).
- Drücken Sie die Taste  bis ein akustisches Signal ertönt.
- **DISPLAY** SCHALE LEEREN

■ **DISPLAY** MITTEL IN TANK

Lösen Sie den Inhalt einer Blister-Schale (2 Tabletten) vollständig in 0,6 Liter Wasser in einem Gefäss auf und füllen Sie das Gemisch in den Wassertank.

■ **DISPLAY** MITTEL IN TANK / HAHN ÖFFNEN / KALK DRÜCKEN

! Stellen Sie ein genügend grosses Gefäss unter das schwenkbare Auslaufrohr (20). Entfernen Sie den Auto-Cappuccin.

■ Drehen Sie den Wahlschalter Sektor Kaffee (19) auf das Symbol  und drücken Sie die Taste 

■ **DISPLAY** GERÄT ENTKALKT / BITTE WARTEN

■ Ein akustisches Signal ertönt, stellen Sie ein Gefäss unter den höhenverstellbaren Teeauslauf (22).

■ **DISPLAY** KALK DRÜCKEN

■ **DISPLAY** GERÄT ENTKALKT / BITTE WARTEN

■ **DISPLAY** HAHN ZU

■ **DISPLAY** GERÄT ENTKALKT / BITTE WARTEN

■ Die Entkalkungslösung wird im Innern des Gerätes in die Tropfschale geleitet.

■ **DISPLAY** SCHALE LEEREN

■ **DISPLAY** WASSER FÜLLEN

■ Stellen Sie ein Gefäss unter das schwenkbare Auslaufrohr (20).

■ **DISPLAY** HAHN ÖFFNEN

■ **DISPLAY** KALK DRÜCKEN

■ **DISPLAY** GERÄT ENTKALKT / BITTE WARTEN

■ Stellen Sie ein Gefäss unter den höhenverstellbaren Teeauslauf (22).

■ **DISPLAY** KALK DRÜCKEN

■ **DISPLAY** GERÄT ENTKALKT / BITTE WARTEN

■ **DISPLAY** HAHN ZU

■ **DISPLAY** GERÄT ENTKALKT / BITTE WARTEN

■ Das Wasser wird im Innern des Gerätes in die Tropfschale geleitet.

■ **DISPLAY** KONTAKTE REINIGEN / SCHALE LEEREN (siehe Kapitel 14.8)

■ **DISPLAY** BITTE WARTEN

■ **DISPLAY** GERÄT SPÜLEN

■ **DISPLAY** GERÄT SPÜLT

■ **DISPLAY** KAFFEE BEREIT

17. Entsorgung

Das Produkt ist zwecks sachgerechter Entsorgung dem Fachhändler, der Servicestelle oder der Firma Jura zurückzugeben.

18. Tipps, für einen perfekten Kaffee

Höhenverstellbarer Kaffeeauslauf

Sie können den Kaffeeauslauf Ihren Tassengrössen anpassen

Mahlung

Lesen Sie dazu das Kapitel 3.4 „Einstellung Mahlwerk“

Tassen vorwärmen

Sie können die Tassen mit Heisswasser oder Dampf vorwärmen. Je kleiner die Kaffeemenge ist, desto wichtiger ist das Vorwärmen.

Zucker und Rahm

Durch Umrühren in der Tasse entweicht Wärme. Durch Beigabe von Rahm oder Milch aus dem Kühlschrank senkt sich die Temperatur des Kaffees beträchtlich.

19. Meldungen

DISPLAY	Ursache	Abhilfe
WASSER FÜLLEN	<p>Der Tank ist leer. Der Wasserstandsanzeiger im Tank ist verklemmt.</p> <p>Der Tank ist verkalkt; der Wasserstandsanzeiger ist verklebt.</p>	<p>Wasser nachfüllen. Tank leeren, ausspülen und gefüllt wieder einsetzen.</p> <p>Tank entnehmen, entkalken, gut ausspülen, auffüllen und wieder einsetzen</p>
BOHNEN FÜLLEN	<p>Der Bohnenbehälter ist leer. Obwohl Bohnen nachgefüllt worden sind, erlischt die Anzeige nicht.</p> <p>Ein Stein hat sich festgesetzt.</p>	<p>Bohnen nachfüllen. Eine Tasse Kaffee beziehen. „BOHNEN FÜLLEN“ erlischt erst nach dem einem Bezug. Entfernen Sie den Stein wie unter Punkt 14.5 „Steinentfernung“ beschrieben.</p>
TRESTER LEEREN	<p>Der Tresterbehälter ist voll.</p> <p>Die Anzeige erlischt trotz geleertem Tresterbehälter nicht.</p> <p>Die Anzeige erscheint schon nach wenigen Tassen.</p>	<p>Schale entfernen, Tresterbehälter leeren, Schale wieder einsetzen. Beim Leeren war die Schale weniger als 8 sec. entfernt. Schale für ca. 10 sec. herausziehen und wieder einsetzen. Gerät eingeschaltet lassen, während Tresterbehälter geleert wird. Rückstellung des Zählers erfolgt nur bei eingeschalteter Maschine.</p>
SCHALE FEHLT	<p>Die Schale ist nicht richtig eingerastet. Etwas Trester ist unter die Schale gelangt, sie kann nicht ganz einrasten.</p>	<p>Schale korrekt einsetzen. Schale entfernen, Geräteinneres reinigen Schale wieder einsetzen</p>
SCHALE LEEREN	<p>Die Restwasserschale ist voll. Trotz geleerter Schale erlischt die Anzeige nicht.</p>	<p>Schale vorsichtig entfernen, leeren, ausspülen und wieder einsetzen. Schale entfernen, Metallkontakte reinigen siehe Kapitel 14.8.</p>

DISPLAY	Ursache	Abhilfe
GERÄT REINIGEN	Es sind 220 Bezügen oder 180 Spülungen erfolgt. Trotz durchgeführter Reinigung erlischt die Anzeige nicht.	Reinigung gemäss Kapitel 14.6 durchführen. Reinigung nochmals durchführen; diesmal allerdings keine Reinigungstablette begeben.
GERÄT VERKALKT	Das Gerät muss entkalkt werden. Trotz durchgeführter Entkalkung erlischt die Anzeige nicht.	Entkalkung wie in unter Kapitel 16 durchführen. Entkalkung nochmals durchführen; diesmal allerdings nur mit Wasser, ohne Entkalkungsmittel.
STÖRUNG 2	Zu tiefe Temperatur (nach Transport)	– Gerät ausschalten – bei Zimmertemperatur 2 Std. stehen lassen – Gerät einschalten.
STÖRUNG 8	Initialisierungsprobleme	Gerät ausschalten, vom Netz trennen, einschalten.

20. Probleme

Probleme	Ursache	Abhilfe
Beim Kaffeebezug fliesst der Kaffee nur tropfweise	– zu feines Pulver	– Mahlwerk gröber einstellen – Lösen Sie ein bis zwei Spülgänge aus. Ist das Resultat nicht besser, führen Sie eine Reinigung durch.
Kaffeefluss wird nach dem Vorbrühen abgebrochen	– zuwenig Pulver im System	– eine Tasse Kaffee beziehen
Sehr lautes Geräusch der Mühle	– Stein in der Mühle	– Lesen Sie Kapitel 14.5

Probleme	Ursache	Abhilfe
Zuwenig Schaum beim Milchaufschäumen	<ul style="list-style-type: none"> – Aufschäumhilfe verstopft – Profi-Auto-Cappuccino-Düse reinigen 	<ul style="list-style-type: none"> – Aufschäumhilfe reinigen – Reinigen Sie die Profi-Auto-Cappuccino-Düse wie unter Kapitel 11.5 beschrieben

Konnten die Meldungen und Probleme trotzdem nicht behoben werden, wenden Sie sich bitte an Ihren Fachhändler oder direkt an die Firma Jura Elektroapparate AG.

21. Rechtliche Hinweise

Diese Bedienungsanleitung enthält die erforderlichen Informationen für die bestimmungsgemässe Verwendung, die richtige Bedienung und die sachgerechte Wartung des Gerätes.

Die Kenntnis und das Befolgen der in dieser Bedienungsanleitung enthaltenen Anweisungen sind Voraussetzung für die gefahrlose Verwendung sowie für Sicherheit bei Betrieb und Wartung.

Diese Bedienungsanleitung kann nicht jeden denkbaren Einsatz berücksichtigen. Das Gerät ist für die private Verwendung in Haushalten konzipiert.

Ausserdem weisen wir darauf hin, dass der Inhalt dieser Bedienungsanleitung nicht Teil einer früheren oder bestehenden Vereinbarung, Zusage oder eines Rechtsverhältnisses ist oder dieses abändert. Sämtliche Verpflichtungen von Jura Elektroapparate AG ergeben sich aus dem jeweiligen Kaufvertrag, der auch die vollständige und allein gültige Gewährleistungsregelung enthält. Diese vertraglichen Gewährleistungsbestimmungen werden durch die Ausführungen in dieser Bedienungsanleitung weder erweitert noch eingeschränkt.

Die Bedienungsanleitung enthält Informationen, die durch Copyright geschützt sind. Fotokopieren oder Uebersetzen in eine andere Sprache ist ohne vorherige schriftliche Zustimmung durch Jura Elektroapparate AG nicht zulässig.

22. Technische Daten

Impressa S90/S95/S9/701/601

Spannung:	230 V AC
Leistung:	1350 W
Sicherung:	10 A
Sicherheitsprüfung:	
Energieverbrauch Standby:	ca. 4,4 Wh
Energieverbrauch Kaffeebereitschaft:	ca. 31 Wh, Economy Mode on ca. 41 Wh, Economy Mode off
Pumpendruck:	statisch max. 15 bar
Wassertank:	2,7 Liter
Fassungsvermögen Bohnenbehälter:	280 gr.
Fassungsvermögen Kaffeesatzbehälter:	max. 16 Portionen
Kabellänge:	ca. 1,1 m
Gewicht:	11,7 kg
Masse (BxHxT):	34,5 x 35 x 39 cm

Dieses Gerät entspricht den folgenden EG Richtlinien:
 73/23/ EWG vom 19.02. 1973 “Niederspannungsrichtlinie” einschliesslich Änderungsrichtlinie 93/336/ EWG.
 89/336/EWG vom 03.05.1989 “EMV- Richtlinie” einschliesslich Änderungsrichtlinie 92/31/ EWG.