

Bedienungsanleitung
Operating Instructions
Instructions d'emploi
Instrucciones de servicio
Manual de instruções
Istruzioni d'uso
Gebruiksaanwijzing
Betjeningsvejledning
Bruksanvisning
Brukerveiledningen
Käyttöohje
Οδηγία χειρισμού
Kullanım kılavuzu
Instrukcja obsługi
Návod k obsluze
Návod na používanie
Használati utasítás
Руководство по
эксплуатации
Інструкція з
експлуатації
Instrucțiuni de folosire
Ръководство за
експлоатация
Uputstvo za
opsluživanje
Navodilo za uporabo
Upute za uporabu
Kasutusjuhend
Lietošanas pamācība
Naudojimo instrukcija

Deutsch	Polski
English	Česky
Français	Slovensky
Español	Magyar
Português	Русский
Italiano	Українська
Nederlands	Română
Dansk	Български
Svenska	Srpski
Norsk	Slovensko
Suomi	Hrvatski
Ελληνικά	Eesti
Türkçe	Latviešu
	Lietuvių



BOSCH

Rotak 37 LI Rotak 43 LI



www.bosch-pt.com



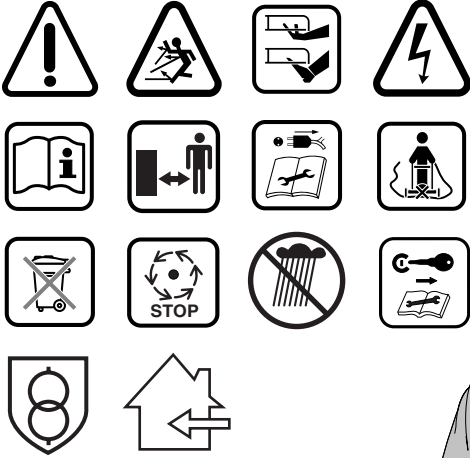

 96dB	BOSCH
	<small> TYP 8000 3000 W 3000 220V - 50/60Hz 3000 rpm 200X </small>

21

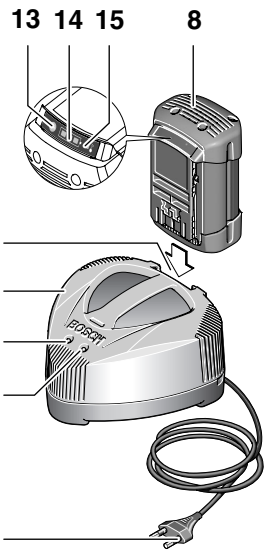

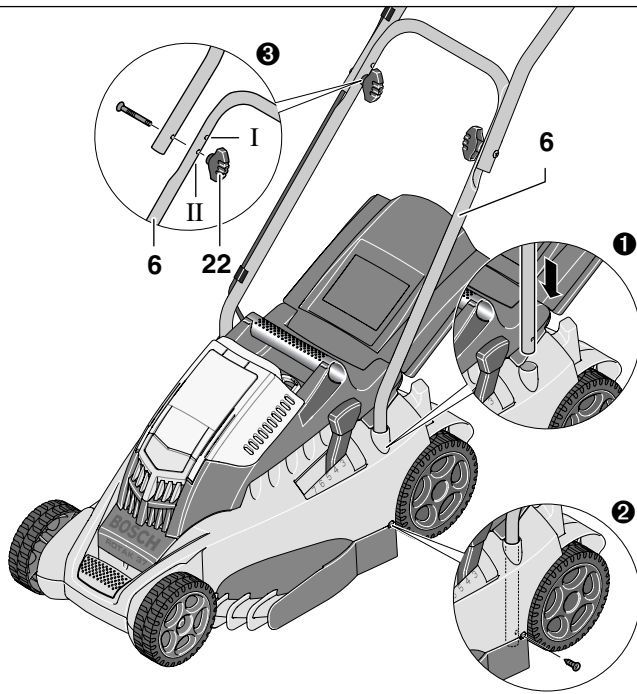
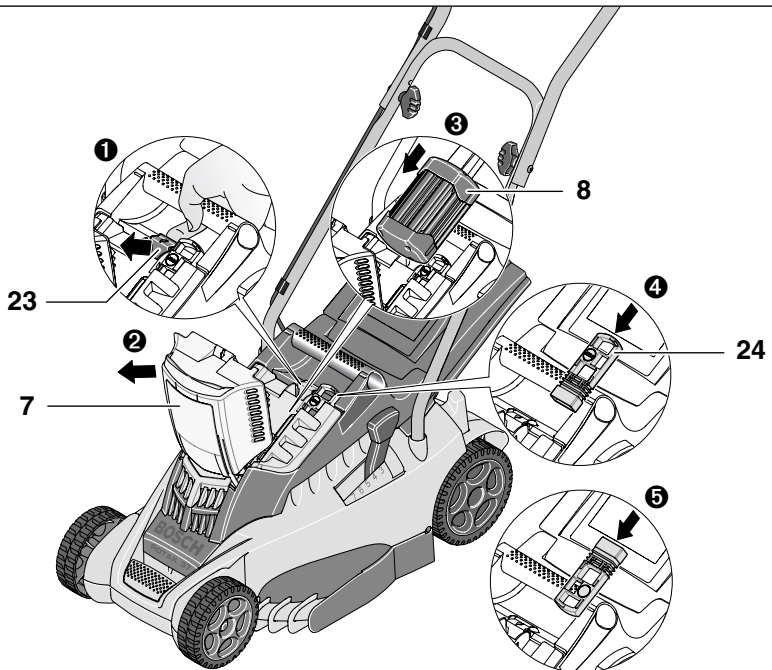
A**B**

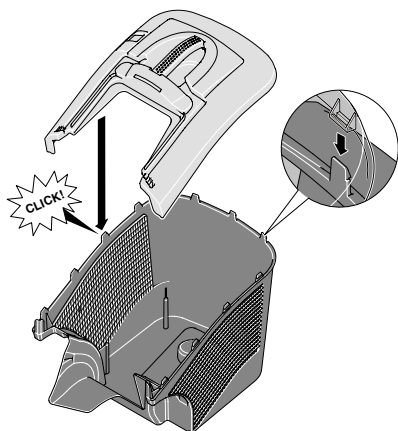
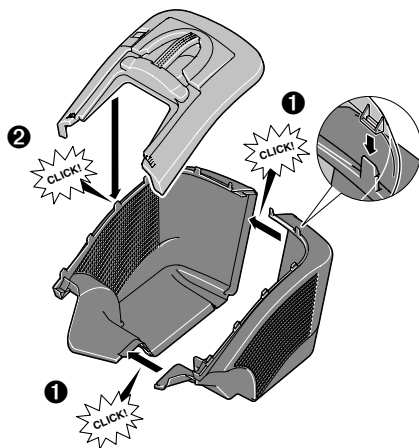
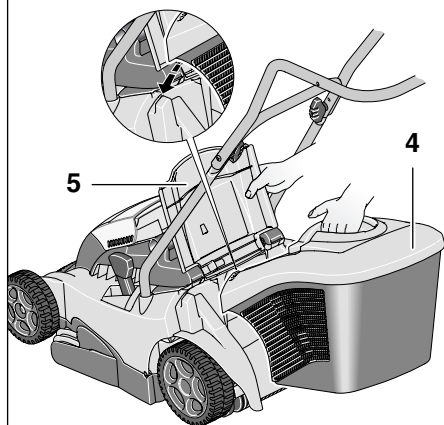
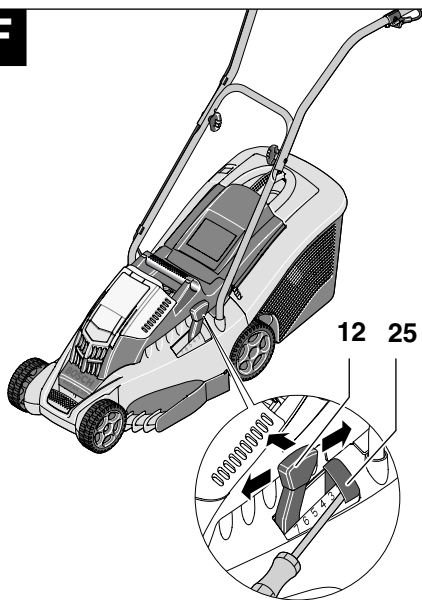
C**Rotak 37 LI****D****Rotak 43 LI****E****F**

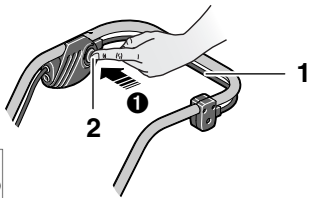
G

1
2
**1 sec
start**

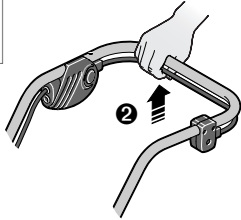
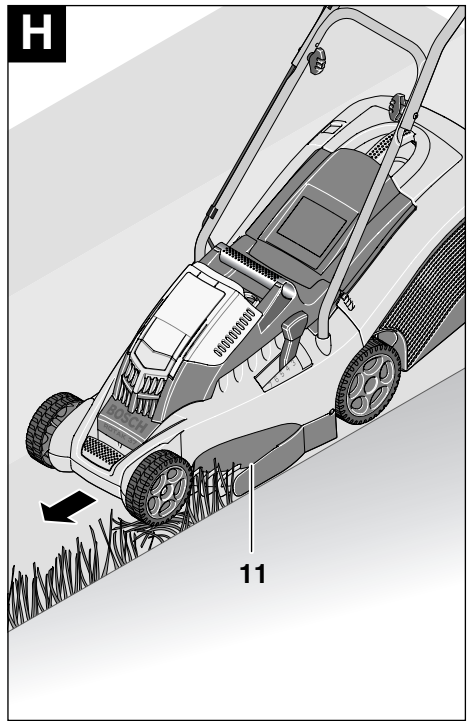
**H**

11

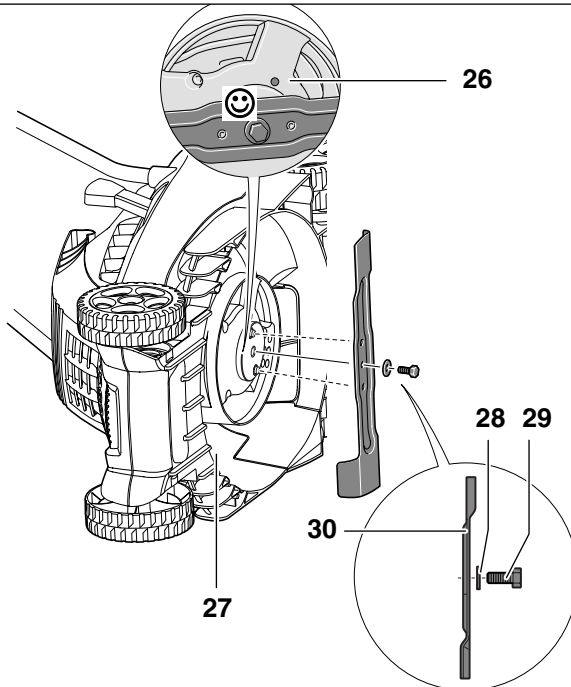
I

26

28 29

30

27



Sicherheitshinweise

Achtung! Die nachfolgenden Anweisungen sorgfältig durchlesen. Machen Sie sich mit den Bedienelementen und dem ordnungsgemäßen Gebrauch des Rasenmähers vertraut. Bewahren Sie die Bedienungsanleitung für eine spätere Verwendung sicher auf.

Erläuterung der Symbole an dem Rasenmäher



Allgemeiner Gefahrenhinweis.



Die Bedienungsanleitung durchlesen.



Darauf achten, dass in der Nähe stehende Personen nicht durch weggeschleuderte Fremdkörper verletzt werden.



In der Nähe stehende Personen auf sicheren Abstand zur Maschine halten.



Scharfe Messer. Hüten Sie sich vor dem Verlust von Zehen oder Finger.



Vor Einstellungen am Gerät oder Reinigung oder wenn Sie den Rasenmäher auch nur für kurze Zeit unbeaufsichtigt lassen, ausschalten und den Stromkreisunterbrecher herausziehen.



Nicht zutreffend.



Warten Sie, bis alle Teile der Maschine vollständig zur Ruhe gekommen sind, bevor Sie diese anfassen. Die Messer rotieren nach dem Abschalten des Motors noch weiter und können Verletzungen verursachen.



Nicht bei Regen mähen oder den Rasenmäher bei Regen im Freien lassen.



Schützen Sie sich vor elektrischem Schlag



Halten Sie das Anschlusskabel von den Schneidmessern fern.



Verwenden Sie das Ladegerät nur in trockenen Räumen.



Das Ladegerät ist mit einem Sicherheitstransformator ausgestattet.

■ Niemals Kindern oder mit diesen Anweisungen nicht vertrauten Personen erlauben den Rasenmäher zu benutzen. Nationale Vorschriften beschränken möglicherweise das Alter des Bedieners.

■ Niemals mähen, während sich Personen, insbesondere Kinder oder Haustiere, in unmittelbarer Nähe aufhalten.

■ Der Bediener oder Nutzer ist für Unfälle oder Schäden an anderen Menschen oder deren Eigentum verantwortlich.

■ Den Rasenmäher nicht barfuß oder mit offenen Sandalen benutzen, tragen Sie stets festes Schuhwerk und eine lange Hose.

■ Die zu mähende Fläche sorgfältig inspizieren und Steine, Stöcke, Drähte, Knochen und sonstige Fremdkörper beseitigen.

■ Vor der Benutzung immer durch Augenschein prüfen, ob Messer, Messerschrauben und Schneidbaugruppe abgenutzt oder beschädigt sind.

■ Nur bei Tageslicht oder gutem künstlichem Licht mähen.

■ Den Rasenmäher nach Möglichkeit nicht bei nassem Gras betreiben.

■ Stets ruhig gehen, niemals schnell laufen.

■ Den Rasenmäher niemals mit defekten Schutzvorrichtungen, Abdeckungen oder ohne Sicherheitseinrichtungen, wie beispielsweise Prallschutz und/oder Grasfangkorb, betreiben.

■ **Das Mähen an Böschungen kann gefährlich sein:**

– Keine besonders steilen Abhänge mähen.

– Auf schrägen Flächen oder auf nassem Gras stets auf sicheren Tritt achten.

– Auf schrägen Flächen immer quer und niemals auf- und abwärts mähen.

– Beim Richtungswechsel an Abhängen äußerst vorsichtig sein.

■ Beim Rückwärtsgehen oder Ziehen des Rasenmähers äußerst vorsichtig sein.

■ Den Rasenmäher beim Betrieb immer vorwärts schieben und niemals zum Körper hin ziehen.

■ Die Messer müssen stehen, wenn der Rasenmäher für den Transport gekippt werden muss, wenn nicht mit Gras bepflanzte Flächen überquert werden und beim Transport zu und von dem zu mähenden Bereich.

■ Die Maschine beim Starten oder Einschalten des Motors nicht kippen, außer wenn dies beim Anlaufen in hohem Gras erforderlich ist. In diesem Fall nur so weit wie nötig und nur auf der vom Bediener abgewandten Seite kippen. Immer darauf achten, dass beim Ablassen auf den Boden beide Hände am Handgriff sind.

- Schalten Sie den Rasenmähers nur ein, wenn die FüÙe ausreichend weit von den Messern entfernt sind.
 - Hande und FuÙe nicht in die Nahe oder unter rotierende Teile bringen. Halten Sie Abstand zur Auswurfzone, wenn Sie mit dem Gerat arbeiten.
 - Den Rasenmaher bei laufendem Motor niemals hochheben oder tragen.
- Stromkreisunterbrecher entfernen:**
- immer wenn Sie die Maschine verlassen
 - vor dem Beseitigen von Blockierungen
 - wenn Sie den Rasenmaher uberprufen, reinigen oder an ihm arbeiten
 - nach der Kollision mit einem Fremdkorper. Den Rasenmaher sofort auf Beschadigungen uberprufen und wenn notwendig instandsetzen lassen
 - wenn der Rasenmaher ungewohnlich zu vibrieren beginnt (sofort prufen).
- Den Festsitz aller Muttern, Bolzen und Schrauben sicherstellen, um zu gewahrleisten, dass sich der Rasenmaher immer in einem sicheren Arbeitszustand befindet.
 - uberprufen Sie regelmaÙig den Grasfangkorb auf Zustand und Abnutzung.
 - Sicherheitshalber abgenutzte oder beschadigte Teile auswechseln.
 - Stellen Sie sicher, dass auszuwechselnde Teile von Bosch stammen.
 - **Stellen Sie sicher, dass das Gerat ausgeschaltet ist, bevor Sie den Akku einsetzen.** Das Einsetzen eines Akkus in ein Gerat, das eingeschaltet ist, kann zu Unfallen fuhren.
 - **Halten Sie das Ladegerat von Regen oder Nasse fern.** Das Eindringen von Wasser in ein Ladegerat erhohet das Risiko eines elektrischen Schlages.
 - **Laden Sie die Akkus nur in Ladegeraten auf, die vom Hersteller empfohlen werden.** Fur ein Ladegerat, das fur eine bestimmte Art von Akku geeignet ist, besteht Brandgefahr, wenn es mit anderen Akku verwendet wird.
 - **Laden Sie keine Fremd-Akkus.** Das Ladegerat ist nur zum Laden von Bosch Akkus (Li-Ionen) mit den in den Technischen Daten angegebenen Spannungen geeignet. Ansonsten besteht Brand- und Explosionsgefahr.
 - **Halten Sie das Ladegerat sauber.** Durch Verschmutzung besteht die Gefahr eines elektrischen Schlages.
- **uberprufen Sie vor jeder Benutzung Ladegerat, Kabel und Stecker. Benutzen Sie das Ladegerat nicht, sofern Sie Schaden feststellen. offnen Sie das Ladegerat nicht selbst und lassen Sie es nur von qualifiziertem Fachpersonal und nur mit Original-Ersatzteilen reparieren.** Beschadigte Ladegerate, Kabel und Stecker erhohen das Risiko eines elektrischen Schlages.
 - **Betreiben Sie das Ladegerat nicht auf leicht brennbarem Untergrund (z. B. Papier, Textilien etc.) bzw. in brennbarer Umgebung.** Wegen der beim Laden auftretenden Erwarmung des Ladegerates besteht Brandgefahr.
 - **Verwenden Sie nur die dafur vorgesehenen Akkus in den Geraten.** Der Gebrauch von anderen Akku kann zu Verletzungen und Brandgefahr fuhren.
 - **Halten Sie den nicht benutzten Akku fern von Buroklammern, Munzen, Schlusseln, Nageln, Schrauben oder anderen kleinen Metallgegenstanden, die eine uberbruckung der Kontakte verursachen konnten.** Ein Kurzschluss zwischen den Akkukontakten kann Verbrennungen oder Feuer zur Folge haben.
 - **Bei falscher Anwendung kann Flussigkeit aus dem Akku austreten. Vermeiden Sie den Kontakt damit. Bei zufalligem Kontakt mit Wasser abspulen. Wenn die Flussigkeit in die Augen kommt, nehmen Sie zusatzlich arztliche Hilfe in Anspruch.** Austretende Akkufflussigkeit kann zu Hautreizungen oder Verbrennungen fuhren.
 - **offnen Sie den Akku nicht.** Es besteht die Gefahr eines Kurzschlusses.
 - **Schutzen Sie den Akku vor Hitze, z. B. auch vor dauernder Sonneneinstrahlung, und Feuer.** Es besteht Explosionsgefahr.
 - **SchlieÙen Sie den Akku nicht kurz.** Es besteht Explosionsgefahr.
 - **Bei Beschadigung und unsachgemaÙem Gebrauch des Akkus konnen Dampfe austreten.** Fuhren Sie Frischluft zu und suchen Sie bei Beschwerden einen Arzt auf. Die Dampfe konnen die Atemwege reizen.
 - Schutzen Sie den Akku vor Feuchtigkeit und Wasser.
 - Lagern Sie den Akku nur im Temperaturbereich von 0 C bis 45 C. Lassen Sie z. B. den Akku im Sommer nicht im Auto liegen.
 - Reinigen Sie gelegentlich die Luftungsschlitze des Akkus mit einem weichen, sauberen und trockenen Pinsel.

Gerätekenwerte

Rasenmäher	Rotak 37 LI	Rotak 43 LI
Bestellnummer	3 600 H81 ...	3 600 H81 ...
Messerbreite	[cm] 37	43
Schnitthöhe	[mm] 35–70	35–70
Volumen Grasfangkorb	[l] 40	50
Gewicht (max.)	[kg] 13,9	14,7
Seriennummer	Siehe Seriennummer 21 (Typenschild) an der Maschine.	
Akku	Li-Ion	Li-Ion
Bestellnummer	2 607 336 107	2 607 336 107
Akkumulator,Nennspannung	[V] 36	36
Ladezeit (Akku entladen)	[min] 60	60
Ladegerät	AL 3640 CV Professional	AL 3640 CV Professional
Bestellnummer	2 607 225 ...	2 607 225 ...
Nennspannung	[V] 36	36
Ladestrom	[A] 4,0	4,0
Zulässiger Ladetemperaturbereich	[°C] 0–45	0–45
Gewicht entsprechend EPTA-Procedure 01/2003	[kg] 1,0	1,0
Schutzklasse	□ / II	□ / II

Bestimmungsgemäßer Gebrauch

Dieses Produkt ist bestimmt für das Rasenmähen im privaten Bereich.

Einleitung

Dieses Handbuch enthält Anweisungen über die richtige Montage und den sicheren Gebrauch Ihrer Maschine. Es ist wichtig, dass Sie diese Anweisungen sorgfältig lesen.

Die Maschine wiegt im vollständig zusammengebauten Zustand zwischen 13.9 und 14.7 kg. Holen Sie bei Bedarf Hilfe, um die Maschine aus der Verpackung zu nehmen.

Achten Sie auf die scharfen Messer, wenn Sie den Rasenmäher zum Rasen tragen.

Lieferumfang

Nehmen Sie den Rasenmäher vorsichtig aus der Verpackung prüfen Sie, ob die nachfolgenden Teile vollständig sind:

- Rasenmäher mit Griffbügel
- 1 Griffbügel-Unterteil
- 2 Schrauben
- 2 Flügelmuttern
- 2 Blechschrauben

- 2 Grasfangkorbhälften (Rotak 37 LI)
- 3 Grasfangkorbhälften (Rotak 43 LI)
- 2 Kabelclips
- Bedienungsanleitung
- Ladegerät
- Stromkreisunterbrecher
- Akku/Akkus*

Wenn Teile fehlen oder beschädigt sind, wenden Sie sich bitte an Ihren Händler.

*Produktspezifisch

Geräteelemente

- 1 Schalthebel
- 2 Sicherheitsknopf
- 3 Griffbügel-Oberteil
- 4 Grasfangkorb
- 5 Prallschutz
- 6 Griffbügel-Unterteil
- 7 Akkuabdeckung
- 8 Akku
- 9 Lüftungsschlitze
- 10 Räder
- 11 Grasrechen
- 12 Hebel für Schnitthöhe
- 13 Drucktaste für Akku-Ladezustandsanzeige
- 14 Akku-Ladezustandsanzeige

- 15 Anzeige für Temperaturüberwachung
- 16 Akku-Ladeschacht
- 17 Ladegerät
- 18 Rote LED-Ladeanzeige
- 19 Grüne LED-Ladeanzeige
- 20 Netzstecker**
- 21 Seriennummer
- 22 Flügelmutter
- 23 Hebel für Akkuabdeckung
- 24 Stromkreisunterbrecher

**länderspezifisch

Abgebildetes oder beschriebenes Zubehör gehört teilweise nicht zum Lieferumfang.



Zu Ihrer Sicherheit

Achtung! Das Gerät ausschalten, Stromkreisunterbrecher und Akku entfernen, wenn am Gerät Reinigungsarbeiten oder Einstellungen vorgenommen werden oder wenn das Kabel zerschnitten, beschädigt oder verheddert ist .

Nachdem die Maschine abgeschaltet wurde, drehen die Messer noch einige Sekunden weiter.

Vorsicht - rotierendes Messer nicht berühren.

Akku laden

Netzspannung beachten: Die Spannung der Stromquelle muss mit den Angaben auf dem Typschild des Gerätes übereinstimmen. Mit 230 V gekennzeichnete Geräte können auch an 220 V/240 V betrieben werden.

Benutzen Sie nur das mitgelieferte Ladegerät. Nur dieses Ladegerät ist auf den bei Ihrem Gerät verwendeten Li-Ionen-Akku abgestimmt.

Der Akku ist mit einer Temperaturüberwachung ausgestattet, welche Ladung nur im Temperaturbereich zwischen 0 °C und 45 °C zulässt. Dadurch wird eine hohe Akku-Lebensdauer erreicht.

Der Akku wird teilgeladen ausgeliefert. Laden Sie vor der ersten Benutzung Ihres Gerätes den Akku vollständig auf. Der Lithium-Ionen-Akku kann unabhängig vom Ladezustand jederzeit aufgeladen werden, ohne die Lebensdauer zu verkürzen (kein „Memory-Effekt“). Eine Unterbrechung des Ladevorganges schädigt den Akku nicht.

Der Li-Ionen-Akku ist bei Einsatz im Gerät gegen Tiefentladung geschützt. Bei entladenerm Akku wird das Gerät durch eine Schutzschaltung abgeschaltet und kann nicht weiter betrieben werden.

Drücken Sie nach dem automatischen Abschalten des Gerätes nicht weiter auf den Ein-/Aus-schalter. Der Akku kann beschädigt werden

Ladevorgang

Der Ladevorgang beginnt, sobald der Netzstecker in die Steckdose und der Akku **8** in den Ladeschacht **16** eingesteckt wird.

Durch das intelligente Ladeverfahren wird der Ladezustand des Akkus automatisch erkannt und abhängig von Akku-Temperatur und -Spannung mit dem jeweils optimalen Ladestrom geladen.

Dadurch wird der Akku geschont und bleibt bei Aufbewahrung im Ladegerät immer vollständig aufgeladen.

Bedeutung der Anzeigeelemente

Die Überwachung des Ladevorganges wird durch die LED-Anzeige **19** bzw. **18** signalisiert:

Schnellladevorgang

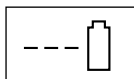

Der Schnellladevorgang wird durch **Blinken** der **grünen** LED-Anzeige **19** signalisiert.

Während des Ladevorganges leuchten die 3 grünen LED des Akkus nacheinander auf und erlöschen kurzzeitig. Der Akku ist vollständig aufgeladen, wenn die 3 grünen LED dauerhaft leuchten. Etwa 5 Minuten nachdem der Akku vollständig geladen wurde, erlöschen die 3 grünen LED wieder.



Der Schnellladevorgang ist nur möglich, wenn die Temperatur des Akkus zwischen 0 °C und 45 °C liegt.

Akku geladen



Das **Dauerlicht** der **grünen** LED-Anzeige **19** signalisiert, dass der Akku vollständig aufgeladen ist.

Zusätzlich ertönt für die Zeitdauer von ca. 2 Sekunden ein Signalton, welcher die vollständige Aufladung des Akkus akustisch signalisiert.

Der Akku kann anschließend zum sofortigen Gebrauch entnommen werden.

Ohne eingesteckten Akku signalisiert das Dauerlicht der grünen LED-Anzeige **19**, dass der Netzstecker in die Steckdose eingesteckt ist und das Ladegerät betriebsbereit ist.

Akkutemperatur unter 0 °C und über 45 °C

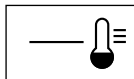

Das **Dauerlicht** der **roten** LED-Anzeige **18** signalisiert, dass die Akkutemperatur außerhalb des Schnellladetemperaturbereiches 0 °C – 45 °C

liegt. Sobald der zulässige Temperaturbereich erreicht wird, schaltet das Ladegerät automatisch auf Schnellladung um.

Ist der Akku außerhalb des zulässigen Ladetemperaturbereiches, leuchtet beim Einsetzen des Akkus in das Ladegerät die rote LED des Akkus.

Kein Ladevorgang möglich

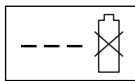

Liegt eine andere Störung des Ladevorganges vor, so wird diese durch **Blinken** der **roten LED-Anzeige 18** signalisiert.

Der Ladevorgang kann nicht gestartet und der Akku nicht geladen werden. (siehe Arbeitshinweise Fehlersuche)

Hinweise zum Laden

- Bei kontinuierlichen bzw. mehrmals nacheinander folgenden Ladezyklen ohne Unterbrechung kann sich das Ladegerät erwärmen. Dies ist jedoch unbedenklich und deutet nicht auf einen technischen Defekt des Gerätes hin.
- Eine wesentlich verkürzte Betriebszeit trotz Aufladung zeigt an, dass der Akku verbraucht ist und ersetzt werden muss.

Akku-Kühlung (Active Air Cooling)

Die in das Ladegerät integrierte Lüftersteuerung überwacht die Temperatur des eingesetzten Akkus. Liegt die Akkutemperatur über 30 °C, wird der Akku durch einen Ventilator auf die optimale Ladetemperatur gekühlt. Der eingeschaltete Ventilator erzeugt ein Lüftungsgeräusch.

Läuft der Ventilator nicht, liegt die Akkutemperatur im optimalen Ladetemperaturbereich oder der Ventilator ist defekt. In diesem Fall verlängert sich die Ladezeit des Akkus.

Montage



Setzen Sie den Akku und/oder den Stromkreisunterbrecher nicht ein, bevor das Gerät vollständig zusammengebaut ist.

A Griffbügel zusammenbauen

- 1 Die Griffbügel-Unterteile **6** in die dafür vorgesehenen Löcher einsetzen und
- 2 mit den Blechschrauben sichern.

Hinweis: Das Griffbügel-Oberteil **3** ist in der Höhe verstellbar. Montieren Sie den Griffbügel in Position **I** oder **II**.

- 3 Das Griffbügel-Oberteil **3** mit den Schrauben und Flügelmuttern **22** an den Griffbügel-Unterteilen **6** montieren.

Hinweis: Stellen Sie sicher, dass das Kabel mit den mitgelieferten Kabelclips am Griffbügel befestigt ist.

Akku einsetzen/entfernen

B Einsetzen

- 1 Hebel für die Akkuabdeckung **23** nach oben ziehen.
- 2 Akkuabdeckung anheben **7**.
- 3 Akku **8** einsetzen, bei korrektem Sitz wird ein „click“ hörbar.
- 4 Stromkreisunterbrecher **24** wie dargestellt einsetzen.
- 5 Falls der Rasenmäher nicht sofort benutzt wird, den Stromkreisunterbrecher **24** wie dargestellt in die Parkposition bringen.
Akkuabdeckung schließen **7**.

Akku entfernen

- Hebel für die Akkuabdeckung **23** nach oben ziehen und Akkuabdeckung anheben **7**.
- Stromkreisunterbrecher **24** entfernen und in Parkposition bringen.
- Hebel für die Akkuabdeckung **23** nach oben ziehen.
- Akku entnehmen **8**.

Grasfangkorb zusammenfügen

C Rotak 37 LI:

Den Deckel des Grasfangkorbes auf das Grasfangkorb-Unterteil durch Zusammendrücken der „Laschen“ einrasten; dabei hinten an den Ecken beginnen und nach vorne arbeiten.

D Rotak 43 LI:

- 1 Beide Hälften des Grasfangkorb-Unterteils durch Zusammendrücken der „Laschen“ einrasten; dabei hinten an den Ecken beginnen und nach vorne arbeiten.
- 2 Beide Hälften des Grasfangkorbes aneinanderstecken.

Achten Sie beim Auseinander- oder Zusammenklappen des oberen Handgriffs darauf, dass das Stromkabel nicht eingeklemmt wird. **Den Handgriff nicht fallen lassen.**

E Grasfangkorb

Einsetzen

Den Prallschutz **5** anheben, halten und den Grasfangkorb **4** einhängen.

Abnehmen/Entleeren

Den Prallschutz **5** anheben und halten. Den Grasfangkorb **4** abnehmen.

Soll kein Gras aufgefangen werden, kann der Rasenmäher ohne den eingehängten Grasfangkorb **4**, jedoch mit Prallschutz **5** nach unten geklappt betrieben werden.

Schnitthöhe einstellen

 **Vor dem Einstellen der Schnitthöhe anhalten, Schalthebel loslassen und warten bis der Motor stillsteht. Die Messer rotieren nach dem Abschalten des Motors noch weiter und können Verletzungen verursachen.**

Vorsicht - rotierendes Messer nicht berühren.

Für den ersten Schnitt in der Saison sollte eine hohe Schnitthöhe eingestellt werden.

F Der Rasenmäher kann auf 7 Schnitthöhen zwischen 35 und 70 mm eingestellt werden. Hierzu den Hebel für die Schnitthöhe **12** nach innen drücken und dann den Rasenmäher nach oben anheben oder nach unten drücken, bis die erforderliche Höhe eingestellt ist.

Durch Entfernen der Abdeckung **25** wie dargestellt, kann die Schnitthöhe des Rasenmähers auf 20 mm reduziert werden.

 **Beim Einstellen der Schnitthöhe auf 20 - 30 mm verkürzt sich die Akku-Laufzeit.**

G Inbetriebnahme

 **Nachdem die Maschine abgeschaltet wurde, drehen die Messer noch einige Sekunden weiter. Abwarten, bis der Motor/ das Messer stillsteht, bevor erneut eingeschaltet wird.**

Nicht kurz hintereinander aus- und wieder einschalten.

 Um den Anlauf zu erleichtern, Rasenmäher seitlich kippen.

Stromkreisunterbrecher **24** wieder einsetzen.

Einschalten:

 **1** Sicherheitsknopf **2** drücken und halten.
2 Schalthebel **1** gegen den Griffbügel drücken.

1 sec start Sicherheitsknopf **2** loslassen.

Hinweis: Der Motor startet nach Betätigen des Schalthebels mit einer geringen Zeitverzögerung.

Ausschalten:

Schalthebel **1** loslassen.

Falls der Rasenmäher nicht sofort benutzt wird, den Stromkreisunterbrecher **24** wie dargestellt in die Parkposition bringen.

Der Rasenmäher ist mit einer Motorbremse ausgestattet. Diese Schutzvorrichtung bremst das Messer innerhalb weniger Sekunden ab.

Mähen

 Beim Mähen unter besonders schweren Bedingungen **den Motor nicht überlasten**. Bei Überlastung sinkt die Motordrehzahl und das Motorgeräusch verändert sich. In diesem Fall anhalten, den Schalthebel loslassen und **eine größere Schnitthöhe einstellen**. Andernfalls kann der Motor beschädigt werden.

Schützen Sie den Akku vor Hitze, wie beispielsweise extremer Sonnenbestrahlung und Feuer.

 **Das Gerät arbeitet nicht unter 0°C oder über 45 °C!**

H Die Grasrechen **11** ermöglichen randnahes Mähen an Wänden und Ecken. Fahren Sie mit den Grasrechen beim randnahen Mähen nicht in Gegenstände.

Lassen Sie bei direkter Sonnenbestrahlung den Akku nicht im Gerät.

Akku-Ladezustandsanzeige (siehe Hauptbild)

Der Akku **8** ist mit einer Ladezustandsanzeige **14** ausgestattet, die den Ladezustand des Akkus anzeigt. Die Ladezustandsanzeige besteht aus 3 grünen LED.

Betätigen Sie die Drucktaste **13**, um die Ladezustandsanzeige **14** zu aktivieren. Der Ladezustand kann auch bei abgenommenen Akku geprüft werden. Nach ca. 5 Sekunden erlischt die Ladezustandsanzeige selbsttätig.

LED	Akku-Kapazität
Dauerlicht 3 grüne LED	$\geq \frac{2}{3}$
Dauerlicht 2 grüne LED	$\geq \frac{1}{3}$
Dauerlicht 1 grüne LED	$\leq \frac{1}{3}$
Blinklicht 1 grüne LED	Reserve

Leuchtet nach Betätigung der Drucktaste **13** keine LED, ist der Akku defekt und muss ausgetauscht werden.

Aus Sicherheitsgründen kann die Abfrage des Ladezustands nur bei Stillstand des Gerätes erfolgen.

Während des Ladevorganges leuchten die 3 grünen LED des Akkus nacheinander auf und erlöschen kurzzeitig. Der Akku ist vollständig aufgeladen, wenn die 3 grünen LED dauerhaft leuchten. Etwa 5 Minuten nachdem der Akku vollständig geladen wurde, erlöschen die 3 grünen LED wieder.

Anzeige für Temperaturüberwachung (siehe Hauptbild)

Die rote LED **15** signalisiert, dass der Akku oder die Elektronik des Gerätes nicht im optimalen Temperaturbereich ist. Das Gerät arbeitet nicht mit voller Leistung.

Temperaturüberwachung des Akkus

Die rote LED **15 blinkt**, wenn der Akku außerhalb des optimalen Temperaturbereiches (-10 bis +60 °C) ist und Sie die Drucktaste **13** betätigen oder den Ein-/Ausschalter **1** drücken.

Bei einer Temperatur über 70 °C schaltet der Akku ab, bis er wieder im optimalen Temperaturbereich ist.

Temperaturüberwachung der Elektronik des Gerätes

Die rote LED **15 leuchtet dauerhaft**, wenn die Temperatur der Elektronik des Gerätes über 75 °C beträgt und Sie den Ein-/Ausschalter **1** drücken.

Bei einer Temperatur über 90 °C schaltet die Elektronik das Gerät ab, bis diese wieder im zulässigen Betriebstemperaturbereich ist.

Schnittleistung (Akku-Laufzeit)

Die Schnittleistung (Akku-Laufzeit) hängt von den Eigenschaften des Rasens, der Grasdichte, Feuchtigkeit, Graslänge und der Schnitthöhe ab.

Wird das Gerät während des Mähvorganges häufig ein- und ausgeschaltet, reduziert sich die Schnittleistung (Akku-Laufzeit) ebenfalls.

Um die Schnittleistung (Akku-Laufzeit) zu optimieren, wird empfohlen öfters zu mähen, die Schnitthöhe zu reduzieren und mit normalem Tempo zu gehen.

Das unten aufgeführte Beispiel zeigt den Zusammenhang zwischen Schnitthöhe und Schnittleistung für eine Akkuladung.

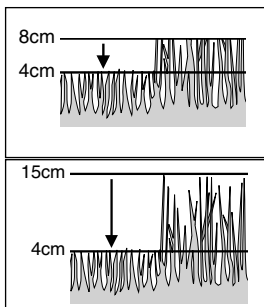

Geringe Schnitthöhe (Gras trocken) :

Rotak 37 LI: 150 m²

Rotak 43 LI: 175 m²

Mittlere Schnitthöhe (Gras dicht)

Rotak 37 LI: 100 m²

Rotak 43 LI: 125 m²

Um die Laufzeit zu erhöhen kann ein zusätzlicher Akku über eine autorisierten Kundendienststelle für Bosch Gartengeräte erworben werden.

Wartung



Vor Einstellungen am Gerät oder Reinigung immer den Stromkreisunterbrecher, den Akku und die Grasbox entfernen.

Hinweis: Führen Sie die folgenden Wartungsarbeiten regelmäßig aus, damit eine lange und zuverlässige Nutzung gewährleistet ist.

Den Rasenmäher regelmäßig auf offensichtliche Mängel wie lose oder beschädigte Messer, lose Verbindungen und abgenutzte oder beschädigte Teile untersuchen.

Prüfen Sie, ob Abdeckungen und Schutzvorrichtungen unbeschädigt und richtig angebracht sind. Führen Sie vor der Benutzung eventuell notwendige Wartungs- oder Reparaturarbeiten durch.

Sollte der Rasenmäher trotz sorgfältiger Herstellungs- und Prüfverfahren einmal ausfallen, ist die Reparatur von einer autorisierten Kundendienststelle für Bosch-Elektrowerkzeuge ausführen zu lassen.

Bei allen Rückfragen und Ersatzteilbestellungen bitte unbedingt die 10-stellige Bestellnummer laut Typenschild des Gerätes angeben.

Messerwartung



Vor Einstellungen am Gerät oder Reinigung immer den Stromkreisunterbrecher, den Akku und die Grasbox entfernen.

Die Maschine auf die rechte Seite legen und das Messer überprüfen. Wenn das Messer stumpf oder beschädigt ist, auswechseln.

Gehen Sie wie folgt vor, um das Messer auszuwechseln.

Das Messer **30** unter Verwendung von Gartenhandschuhen (nicht mitgeliefert) festhalten und mit Hilfe eines Schraubenschlüssels (nicht mitgeliefert) die Messerschraube **29**, die Messerscheibe **28** und das Messer entfernen. Das Messer mit der Messerscheibe und der Messerschraube befestigen. Sicherstellen, dass das Messer in der richtigen Einbaulage montiert ist (Symbol ☺ muss sichtbar sein, siehe Bild I), dann Messerschraube festziehen.

Falls das Entfernen oder der Zusammenbau des Messer schwergängig sein sollte, einen Schraubendreher zum Feststellen des Antriebs in das Loch **26** einstecken. Sicherstellen, dass der Schraubendreher vor Einschalten des Gerätes wieder entfernt wird.



Messer bzw. Messerschraube bei der Montage nicht einfetten oder einölen.

Akku-Pflege



Vor Einstellungen am Gerät oder Reinigung immer den Stromkreisunterbrecher, den Akku und die Grasbox entfernen.

Beachten Sie die folgenden Hinweise und Maßnahmen um eine optimale Nutzung des Akkus zu ermöglichen:

- Schützen Sie den Akku vor Feuchtigkeit und Wasser.
- Lagern Sie den Akku nur im Temperaturbereich von 0 °C bis 45 °C. Lassen Sie z. B. den Akku im Sommer nicht im Auto liegen oder bei starker Sonnenbestrahlung nicht im Rasenmäher eingesetzt.
- Reinigen Sie gelegentlich die Lüftungsschlitze des Akkus mit einem weichen, sauberen und trockenen Pinsel.

Eine zunehmend verkürzte Akku-Laufzeit nach dem Ladevorgang ist ein Hinweis dafür, dass der Akku verbraucht ist und ersetzt werden muss.

Nach dem Mähen/Aufbewahrung

Das Äußere des Rasenmähers gründlich mit einer weichen Bürste und einem Tuch reinigen. Kein Wasser und keine Lösungs- oder Poliermittel verwenden. Sämtliche Grasanhaftungen und Partikel entfernen, insbesondere von den Lüftungsschlitzen **9**.

Den Rasenmäher auf die Seite legen und den Messerbereich reinigen. Zusammengesprestes Schnittgut mit einem Holz- oder Plastikstück entfernen.

Den Rasenmäher an einem trockenen Ort aufbewahren. Keine anderen Gegenstände auf die Maschine stellen.

Um Platz zu sparen, Flügelmuttern **22** lösen und den Griffbügel zusammenklappen.



Sicherstellen, dass die Kabel beim Zusammen- und Aufklappen nicht eingeklemmt werden. **Griffbügel nicht fallen lassen.**

Zubehör

Schneidmesser

Rotak 37 LI F016 800 277

Rotak 43 LI F016 800 278

Fehlersuche

Die folgende Tabelle zeigt Fehlersymptome auf und wie Sie Abhilfe schaffen können, wenn Ihre Maschine einmal nicht richtig arbeitet. Wenn Sie damit das Problem nicht lokalisieren und beseitigen können, wenden Sie sich an Ihre Service-Werkstatt.

Achtung: Vor der Fehlersuche Gerät ausschalten und Netzstecker ziehen.

Symptome	Mögliche Ursache	Abhilfe
Rasenmäher läuft nicht	<p>Unterseite der Maschine stark verstopft</p> <p>Akku nicht voll geladen Akku nicht richtig eingesetzt Sicherung im Stromkreisunterbrecher defekt/ durchgebrannt Gras zu lang</p> <p>Motorschutz hat angesprochen</p> <p>Akku zu heiß/zu kalt Stromkreisunterbrecher wurde nicht richtig/ nicht vollständig eingesetzt Der Motor startet nach Betätigen des Schalthebels mit einer geringen Zeitverzögerung</p>	<p>Maschine reinigen (siehe „Nach dem Mähen/ Aufbewahrung“)</p> <p>Akku laden Akku richtig einsetzen Kundendienst aufsuchen</p> <p>Größere Schnitthöhe einstellen und Mäher kippen</p> <p>Motor abkühlen lassen und größere Schnitthöhe einstellen</p> <p>Akku abkühlen/aufwärmen lassen Richtig einsetzen</p> <p>Schalthebel für ca. 1 - 3 s betätigen, um den Motor zu starten</p>
Motor startet und stoppt anschließend wieder	<p>Akku nicht voll geladen Stromkreisunterbrecher nicht vollständig eingesetzt Akku nicht richtig eingesetzt Akku zu heiß/zu kalt</p>	<p>Akku laden Richtig einsetzen</p> <p>Richtig einsetzen Akku abkühlen/aufwärmen lassen und Schnitthöhe reduzieren</p>
Rasenmäher läuft mit Unterbrechungen	<p>Interne Verkabelung der Maschine defekt Motorschutz hat angesprochen</p>	<p>Kundendienst aufsuchen Motor abkühlen lassen und größere Schnitthöhe einstellen</p>
Maschine hinterlässt unregelmäßiges Schnittbild oder Motor arbeitet schwer	<p>Schnitthöhe zu niedrig</p> <p>Messer stumpf</p> <p>Unterseite der Maschine stark verstopft</p> <p>Messer falsch herum montiert</p>	<p>Schnitthöhe verstellen (siehe „Einstellung der Schnitthöhe“)</p> <p>Messer austauschen (siehe „Einstellen der Messer“)</p> <p>Maschine reinigen (siehe „Nach dem Mähen/Aufbewahrung“)</p> <p>Messer richtig herum montieren (siehe „Einstellen der Messer“)</p>
Schnittleistung (Akku-Laufzeit) nicht ausreichend	<p>Schnitthöhe zu niedrig Gras zu hoch Gras nass oder feucht Grasdichte zu groß</p> <p>Ein zusätzlicher Akku kann über eine autorisierten Kundendienststelle für Bosch Gartengeräte erworben werden</p>	<p>Schnitthöhe reduzieren Schnitthöhe reduzieren Warten bis das Gras getrocknet ist Schnitthöhe reduzieren, langsamer gehen und öfters mähen Kundendienst aufsuchen</p>
Schneidmesser dreht sich nicht nach Einschalten des Gerätes	<p>Spindelmesser durch Gras behindert Messermutter/-schraube locker</p>	<p>Gras beseitigen Messermutter/-schraube festziehen</p>
Starke Vibrationen/Geräusche	<p>Messermutter/-schraube locker Messer beschädigt</p>	<p>Messermutter/-schraube festziehen Messer austauschen</p>
Kein Ladevorgang möglich	<p>Die Kontakte des Akkus sind verschmutzt</p> <p>Der Akku ist defekt, da eine Leitungsunterbrechung innerhalb des Akkus (Einzelzellen) vorliegt</p>	<p>Die Kontakte (z. B. durch mehrfaches Ein- und Ausstecken des Akkus) reinigen, ggf. Akku ersetzen Den Akku ersetzen</p>
Die LED-Anzeigen 19 bzw. 18 leuchten nach dem Einstecken des Netzsteckers in die Steckdose nicht auf.	<p>Der Stecker des Ladegerätes ist nicht (richtig) eingesteckt Steckdose, Kabel oder Ladegerät sind defekt</p>	<p>Den Stecker (vollständig) in die Steckdose einstecken Die Netzspannung prüfen und das Ladegerät ggf. von einer autorisierten Kundendienststelle für Bosch-Elektrowerkzeuge überprüfen lassen</p>

Transport

Der Akku ist nach UN-Handbuch ST/SG/AC.10/11/Rev.3 Teil III, Unterabschnitt 38.3 getestet. Er hat einen wirksamen Schutz gegen inneren Überdruck und Kurzschluss sowie Einrichtungen zur Verhinderung von Gewaltbruch und gefährlichem Rückstrom. Die im Akku enthaltene Lithiumäquivalent-Menge liegt unterhalb einschlägiger Grenzwerte. Daher unterliegt der Akku weder als Einzelteil noch in ein Gerät eingesetzt den nationalen und internationalen Gefahrgutvorschriften. Die Gefahrgutvorschriften können jedoch beim Transport mehrerer Akkus relevant sein. Es kann in diesem Fall notwendig sein, besondere Bedingungen (z. B. bei der Verpackung) einzuhalten. Näheres können Sie einem englischsprachigen Merkblatt unter folgender Internetadresse entnehmen: <http://purchasing.bosch.com/en/start/Allgemeines/Download/index.htm>.

Entsorgung

Elektrowerkzeuge, Zubehör und Verpackungen sollen einer umweltgerechten Wiederverwertung zugeführt werden.

Nur für EU-Länder:



Werfen Sie Elektrowerkzeuge nicht in den Hausmüll!

Gemäß der Europäischen Richtlinie 2002/96/EG über Elektro- und Elektronik-Altgeräte und ihrer Umsetzung in nationales Recht müssen nicht mehr gebrauchsfähige Elektrowerkzeuge getrennt gesammelt und einer umweltgerechten Wiederverwertung zugeführt werden.

Akkus/Batterien:



Li-Ion

Li-Ion

Bitte beachten Sie die Hinweise im Abschnitt „Transport“.

Werfen Sie Akkus/Batterien nicht in den Hausmüll, ins Feuer oder ins Wasser. Akkus/Batterien sollen gesammelt, recycelt oder auf umweltfreundliche Weise entsorgt werden.

Recyclingzentrum Elektrowerkzeuge
Osteroder Landstraße 3
37589 Kalefeld

Nur für EU-Länder:

Gemäß der Richtlinie 91/157/EWG müssen defekte oder verbrauchte Akkus/Batterien recycelt werden.

Nicht mehr gebrauchsfähige Akkus/Batterien können direkt abgegeben werden bei:

Deutschland

Recyclingzentrum Elektrowerkzeuge
Osteroder Landstraße 3
37589 Kalefeld

Schweiz

Batrec AG
3752 Wimmis BE

Kundendienst

Explosionszeichnungen und Informationen zu Ersatzteilen finden Sie unter:

www.bosch-pt.com

www.powertool-portal.de, das Internetportal für Heimwerker und Gartenfreunde
www.dha.de, das komplette Service-Angebot der Deutschen Heimwerker Akademie

Deutschland

Robert Bosch GmbH
Servicezentrum Elektrowerkzeuge
Zur Luhne 2
37589 Kalefeld

☎ 0 18 05 / 70 74 10

Fax 0 18 05 / 70 74 11

Österreich

ABE Service GmbH
Jochen-Rindt-Straße 1
1232 Wien

☎ Service +43 (0)1 / 61 03 80

Fax +43 (0)1 / 61 03 84 91

☎ Kundenberater +43 (0)1 / 7 97 22 30 66

E-Mail: abe@abe-service.co.at

Schweiz

☎ 0 44 / 8 47 15 11

Fax 0 44 / 8 47 15 51

Luxemburg

☎ +32 (0)70 / 22 55 65

Fax +32 (0)70 / 22 55 75

E-Mail: outillage.gereedschap@be.bosch.com

Konformitätserklärung

Messwerte ermittelt entsprechend 2000/14/EG (1,60 m Höhe, 1 m Abstand) und EN 25 349.

Rotak 37 LI:

Der A-bewertete Geräuschpegel des Gerätes beträgt typischerweise: Schalldruckpegel 81 dB (A); Schalleistungspegel 92 dB (A).

2000/14/EG: Der garantierte Schalleistungspegel L_{WA} ist niedriger als 94 dB (A). Bewertungsverfahren der Konformität gemäß Anhang VI.

Rotak 43 LI:

Der A-bewertete Geräuschpegel des Gerätes beträgt typischerweise: Schalldruckpegel 84 dB (A); Schalleistungspegel 95 dB (A).

2000/14/EG: Der garantierte Schalleistungspegel L_{WA} ist niedriger als 96 dB (A). Bewertungsverfahren der Konformität gemäß Anhang VI.

Die Hand-Arm-Vibration ist typischerweise niedriger als $2,5 \text{ m/s}^2$.

Wir erklären in alleiniger Verantwortung, dass dieses Produkt mit den folgenden Normen oder normativen Dokumenten übereinstimmt: EN 60 335, EN 50 338 gemäß den Bestimmungen der Richtlinien 89/336/EWG, 98/37/EG, 2000/14/EG.

Benannte Prüfstelle: SRL Sudbury, England

Benannte Prüfstellen Identifikationsnummer: 1088

Dr. Egbert Schneider
Senior Vice President
Engineering

Dr. Eckerhard Strötgen
Head of Product
Certification



Robert Bosch GmbH, Power Tools Division

Änderungen vorbehalten



Safety Notes

Warning! Read these instructions carefully, be familiar with the controls and the proper use of the lawnmower. Please keep the instructions safe for later use.

Explanation of symbols on the lawnmower



General hazard safety alert.



Read instruction manual.



Beware of thrown or flying objects to bystanders.



Keep bystanders a safe distance away from the machine.



Sharp blade(s). Beware of severing toes or fingers.



Switch off and remove isolator key before adjusting, cleaning and before leaving the lawnmower unattended for any period.



Not applicable.



Wait until all machine components have completely stopped before touching them. The blades continue to rotate after the machine is switched off, a rotating blade can cause injury.



Do not mow in the rain or leave the lawnmower outdoors whilst it is raining.



Beware electric shock hazard.



Keep supply flexible cord away from cutting means.



Only use the battery charger indoors



Battery charger contains a safety transformer

- Never allow children or people unfamiliar with these instructions to use the lawnmower. Local regulations may restrict the age of the operator.
- Never mow while people, especially children or pets, are nearby.
- The operator or user is responsible for accidents or hazards occurring to other people or their property.
- Do not operate the lawnmower when barefoot or wearing open sandals, always wear substantial footwear and long trousers.

- Thoroughly inspect the area where the lawnmower is to be used and remove all stones, sticks, wires, bones and other foreign objects.
- Before using, always visually inspect to see that the blades, blade bolts and cutter assembly are not worn or damaged. Replace worn or damaged blades and bolts in sets to preserve balance.
- Mow only in daylight or in good artificial light.
- Avoid operating the lawnmower in wet grass, where feasible.
- Walk, never run.
- Never operate the appliance with defective guards or shields, or without safety devices, for example deflectors and/or grass catchers in place.

■ Mowing on banks can be dangerous:

- Do not mow excessively steep slopes.
- Always be sure of your footing on slopes or wet grass.
- Mow across the face of slopes – never up and down.
- Exercise extreme caution when changing direction on slopes.
- Use extreme caution when stepping back or pulling the lawnmower towards you.
- Never mow by pulling the mower towards you.
- Stop the blades if the lawnmower has to be tilted for transportation when crossing surfaces other than grass and when transporting the lawnmower to and from the area to be mowed.

- Do not tilt the machine when starting or switching on the motor, except if the machine has to be tilted for starting in long grass. In this case, do not tilt it more than absolutely necessary and tilt only the part which is away from the operator. Always ensure that both hands are in the operating position before returning the machine to the ground.
- Switch on the lawnmower according to instructions and with feet well away from the blades.
- Do not put hands or feet near or under rotating parts. Keep clear of discharge opening at all times.

- Never pick up or carry the lawnmower while the motor is running.

Remove the isolator key:

- whenever you leave the machine
- before clearing a blockage
- before checking, cleaning or working on the lawnmower

- after striking a foreign object. Inspect the lawnmower for damage and make repairs as necessary
- if the lawnmower starts to vibrate abnormally (check immediately).
- Keep all nuts, bolts and screws tight to be sure that the lawnmower is in safe working condition.
- Check the grass catcher frequently for wear or deterioration.
- Replace worn or damaged parts for safety.
- Ensure replacement cutting means of the right type are used. Ensure replacement parts fitted are Bosch approved.
- **Ensure the switch is in the off position before inserting battery pack.** Inserting the battery pack into machines that have the switch on invites accidents.
- **Protect the battery charger from rain and moisture.** The penetration of water in a battery charger increases the risk of electric shock.
- **Recharge only with the charger specified by the manufacturer.** A charger that is suitable for one type of battery pack may create a risk of fire when used with another battery pack.
- **Do not charge other batteries.** The battery charger is suitable only for charging Bosch lithium ion batteries within the listed voltage range. Otherwise there is danger, fire and explosion.
- **Keep the battery charger clean.** Contamination may cause the danger of electric shock.
- **Check the battery charger, cable and plug each time before using. Do not use the battery charger when defects are detected. Do not open the battery charger yourself and have it repaired only by qualified personnel using original spare parts.** Damaged battery chargers, cables and plugs increase the risk of electric shock.
- **Do not operate the battery charger on easily inflammable surfaces (e. g. paper, textiles, etc.) or in combustible environments.** There is danger of fire due to the heating of the battery charger during charging.
- **Use Product only with specifically designated battery packs.** Use of any other battery packs may create a risk of injury and fire.
- **When battery pack is not in use, keep it away from other metal objects like paper clips, coins, keys, nails, screws, or other small metal objects that can make a connection from one terminal to another.** Shorting the battery terminals together may cause burns or a fire.
- **Under abusive conditions, liquid may be ejected from the battery; avoid contact. If contact accidentally occurs, flush with water. If liquid contacts eyes, additionally seek medical help.** Liquid ejected from the battery may cause irritation or burns.
- **Do not open the battery yourself.** There is danger of a short circuit.
- **Protect the battery against heat, e.g., including against continuous sun irradiation and fire.** There is a danger of explosion.
- **Do not short-circuit the battery.** There is a danger of explosion.
- **In case of damage and improper use of the battery, vapours may be emitted.** In case of complaints, provide for fresh air and consult a physician. The vapours can irritate the respiratory system.
- Protect the battery against moisture and water.
- Store the battery only within a temperature range from 0 °C to 45 °C. As an example, do not leave the battery in your car in the summer.
- Clean the venting slots of the battery occasionally using a soft, clean and dry brush.

Product Specification

Lawnmower		Rotak 37 LI	Rotak 43 LI
Part number (typ)		3 600 H81 xx..	3 600 H81 xx..
Blade width	[cm]	37	43
Height of cut	[mm]	35 – 70	35 – 70
Grassbox capacity	[l]	40	50
Weight (max.)	[kg]	13.9	14.7
Serial Number		See serial No 21 (rating plate) on machine.	
Battery type		Li-Ion	Li-Ion
Battery order number		2 607 336 107	2 607 336 107
Battery Voltage	[V]	36	36
Charging time (empty battery)	[min]	60	60
Battery Charger		AL 3640 CV Profes- sional	AL 3640 CV Profes- sional
Order number		2 607 225 ..	2 607 225 ..
Output Voltage	[V]	36	36
Charging current	[A]	4.0	4.0
Allowable charging temperature range	[°C]	0 – 45	0 – 45
Weight according to EPTA-Proce- dure 01/2003	[kg]	1.0	1.0
Protection class		□ / II	□ / II

Intended Use

This product is intended for domestic lawn mowing.

Introduction

This manual gives instructions on the correct assembly and safe use of your machine. It is important that you read these instructions carefully.

When fully assembled the machine weighs approximately between 13.9 and 14.7 kg. If necessary, obtain assistance to remove from packaging.

Take care when carrying the mower to the lawn, as the blades are sharp.

Delivered Items

Carefully remove the machine from its packaging and check that you have all the following items:

- Lawnmower with handle assembly
- 1 Handle bottom
- 2 Bolts
- 2 Wing nuts
- 2 Screws
- 2 Grassbox parts (ROTAK 37 LI)
- 3 Grassbox parts (ROTAK 43 LI)
- 2 Cable clips
- Operating instructions
- Charger
- Isolator key
- Battery (s)*

When parts are missing or damaged, please contact your dealer.

* Product specific

Operating Controls

- 1 Switch lever
- 2 Safety button
- 3 Handle top
- 4 Grassbox
- 5 Deflector guard
- 6 Handle bottom
- 7 Battery cover
- 8 Rechargeable battery
- 9 Ventilation slots
- 10 Wheels
- 11 Grass comb
- 12 Height of cut lever
- 13 Button for battery charged state indication
- 14 Battery charged state indicator
- 15 Indicator for the temperature monitoring
- 16 Charging compartment
- 17 Battery charger
- 18 Red charge control LED
- 19 Green charge control LED
- 20 Mains plug**
- 21 Serial Number
- 22 Wing nut
- 23 Battery cover latch
- 24 Isolator Key

**Country specific

Not all of the accessories illustrated or described are included as standard delivery.



For Your Safety

Warning! Switch off, remove the isolator key and the battery before adjusting, cleaning or if cable is cut, damaged or entangled.

The blades continue to rotate for a few seconds after the machine is switched off.

Caution – do not touch rotating blades.

Charging the Battery

Observe correct mains voltage: The voltage of the power source must agree with the voltage specified on the nameplate of the unit. Equipment marked with 230 V can also be connected to 220 V or 240 V.

Use only the charging unit supplied. Only this charging unit is matched to the lithium-ion battery used in the product.

The battery is equipped with temperature monitoring that allows charging only in the temperature range between 0 °C and 45 °C. In this manner, a high battery service life is achieved.

The battery is delivered with a partial charge. Before using the product for the first time, fully charge the battery. Independent of the charged state, the lithium ion battery can be charged at anytime without shortening its service life (no memory effect). Interrupting the charging procedure will not cause damage to the battery.

The lithium-ion battery is protected against deep discharging when used in the power tool. When the battery is discharged the power tool is switched off by a protective circuit and the tool no longer operates.

Do not continue to press the on/off switch after an automatic switch off of the power tool. The battery can be damaged.

Charging Procedure

The charging procedure starts as soon as the mains plug is plugged into the socket and the battery **8** is inserted into the charging compartment **16**.

Due to the intelligent charging method, the charging condition of the battery is automatically detected and the battery is charged with the optimum charging current, depending on battery temperature and voltage.

This gives longer life to the battery and always leaves it fully charged when kept in the charger for storage.

Meaning of the Indication Elements

Control of the charging procedure is indicated via the charge control LEDs **18** and **19**:

Rapid-charging Procedure

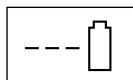

The rapid-charging procedure is indicated by **flashing** of the **green** charge control LED **19**.

During the charging procedure, the 3 green battery LEDs light up one after the other and briefly go out. The battery is fully charged when the 3 green LEDs light up continuously. Approx. 5 minutes after the battery has been fully charged, the 3 green LEDs go out again.

 The rapid-charging procedure is possible only when the temperature of the battery is between 0 °C and 45 °C.

Battery Charged



Continuous lighting of the **green** charge control LED **19** signals that the battery is fully charged.

Additionally, a signal tone sounds for approx. 2 seconds, which acoustically indicates that the battery is fully charged.

Afterwards the battery can be removed for immediate use.

With no battery inserted, continuous lighting of the green charge control LED **19** indicates that the mains plug is plugged into the socket and that the battery charger is ready for operation.

Battery Temperature below 0 °C and above 45 °C

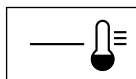

Continuous lighting of the **red** LED **18** indicates that the battery temperature is not within the rapid-charging temperature range of

0 °C – 45 °C. As soon as the allowable temperature range is reached, the battery charger automatically switches to rapid charging.

When the battery is not within the allowable temperature range, the red battery LED lights up when inserting the battery into the battery charger.

No Charging Procedure Possible due to Defective Battery

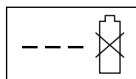

If a different malfunction of the charging procedure is present, this will be indicated through **flashing** of the **red** charge control LED **18**.

The charging procedure can not be started and the battery cannot be charged. (see fault finding for advice).

Charging Advice

- With continuous or several repetitive charging cycles without interruption, the charger can warm up. This is not meaningful and does not indicate a technical defect of the unit.
- A significantly reduced working period after charging indicates that the battery must be replaced.

Battery Cooling (Active Air Cooling)

The fan control integrated in the battery charger controls the temperature of the inserted battery. When the battery temperature is above 30 °C, a fan cools down the battery to the optimal charging temperature. The switched-on fan produces a fan noise.

The battery temperature is within the optimal charging temperature range when the fan is not running, or the fan may possibly be defective. In this case, the charging time of the battery extends.

Assembly



Do not connect the battery and/or the isolator key before product is completely assembled.

A Handle assembly

- 1 Insert the handle bottom **6** into the holes provided and
- 2 secure with the screws.

Note: The handle top **3** is height adjustable. Fix handles in desired position **I** or **II**.

- 3 Attach the handle top **3** with the bolts and wing nuts **22** to the handle bottom **6**.

Note: Ensure that the cable clips supplied are used to fix the cable to the handle.

Fitting/Removing Battery

B Fitting

- 1 Lift the battery cover latch **23**.
- 2 Lift up battery cover **7**.
- 3 Fit battery **8**, when correctly fitted a „click“ will be heard.
- 4 Fit the isolator key **24** as shown.
- 5 If the mower is not going to be used immediately fit isolator key **24** as shown in the storage position.

Close battery cover **7**.

Removing Battery

Lift the battery cover latch **23** and lift up battery cover **7**.

Remove isolator key **24**, refit in storage position

Lift the battery cover latch **23**.

Remove the battery **8**.

Snap together the grassbox

C Rotak 37 LI:

Snap the grassbox top on the grassbox bottom by pushing all the “snap fits” together around the edges starting at rear and working towards the front.

D Rotak 43 LI:

- 1 Snap the grassbox bottom halves together by pushing all the “snap fits” together around the edges starting at rear and working towards the front.

- 2 Snap together both top and bottom half of the grassbox.

Ensure the cables are not trapped when folding/unfolding top handles. **Do not drop the handles.**

Grassbox

Fitting

Lift the deflector guard **5** and hold up, fit the grassbox **4**.

Removing/Emptying

Lift the deflector guard **5** and hold up. Remove grassbox **4**.

For non grass collection the mower can be used without the grassbox **4** in position, with the deflector guard **5** in the down position.

Adjusting the Cutting Height



Stop, release switch lever and wait until the motor stops before adjusting height. The blades continue to rotate after the machine is switched off, a rotating blade can cause injury.

Caution – do not touch rotating blades.

For the first cutting of the season, a high cutting adjustment should be selected.

F The lawnmower can be set to 7 cutting heights between 35 mm and 70 mm. For this purpose, press the height of cut lever **12** inwards then lift or push down the mower until required height is selected.

The lawnmower may be used to cut down to 20 mm by removing the blanking plate **25** as shown.



Using the height of cut between 20 - 30 mm will further shorten the battery duration.

Starting and Stopping



The blade continues to rotate for a few seconds after the machine is switched off. Allow the motor/blade to stop rotating before switching “on” again. Do not rapidly switch off and on.

 To aid starting tilt mower to side.
Fit the isolator key **24**.

Starting:



- 1 Press and hold the safety button **2**.
 - 2 Squeeze the switch lever **1** towards the handle.
- 1 sec start** Release the safety button **2**.

Note: There is a short delay in the motor starting after engaging the switch lever.

Stopping:

Release the switch lever **1**.

If the mower is not going to be used immediately fit isolator key **24** as shown in the storage position.

The mower is fitted with a blade brake. This safety feature stops the blade from rotating in a few seconds.

Mowing



When mowing **do not allow the motor to labour** particularly in heavy conditions. When the motor labours the speed of the motor drops and you will hear a change in the motor sound, when this occurs stop mowing, release the switch lever and **raise the height of cut**. Failure to do so will reduce area of cut and could damage the product or battery.

Protect the battery from heat, for example, also the continuous exposure to sun radiation and fire.



Product will not function if temperature is below 0 °C or above 45 °C!

I The grass combs **11** allow a very close cut to the wall or edge. Beware of running combs into objects while cutting close to walls/edges.

Do not leave the battery in the mower in direct sunlight.

Charge-control Indicator (see main figure)

The battery **8** is equipped with a charge-control indicator **14** which indicates its charge condition. The charge-control indicator consists of 3 green LEDs.

Press the button **13** to actuate the charge-control indicator **14**. The charge condition can also be checked when the battery is removed. After approx. 5 seconds, the charge-control indicator goes out automatically.

LED	Battery Capacity
Continuous lighting of 3 green LEDs	$\geq 2/3$
Continuous lighting of 2 green LEDs	$\geq 1/3$
Continuous lighting of 1 green LED	$\leq 1/3$
Flashing of 1 green LED	Reserve

When no LED lights up after actuating the button **13**, the battery is defective and must be replaced.

For safety reasons, the charge condition of the battery can only be checked when the product is at a standstill.

During the charging procedure, the 3 green battery LEDs light up one after the other and briefly go out. The battery is fully charged when the 3 green LEDs light up continuously. Approx. 5 minutes after the battery has been fully charged, the 3 green LEDs go out again.

Temperature Control Indicator (see main figure)

The red LED **15** signals that the battery or the electronics of the product are not within the optimum temperature range. The product will not operate at full capacity.

Temperature Control of the Battery

The red LED **15 flashes** when the battery is not within the optimum temperature range (-10 to +60 °C) and button **13** or the On/Off switch **1** is pressed.

The battery switches off at a temperature above 70 °C until the optimum temperature range is reached again.

Temperature Control of the product Electronics

The red LED **15 lights up continuously** when the temperature of the product electronics are above 75 °C and the On/Off switch **1** is pressed.

At a temperature above 90 °C, the electronics switch off the product until the temperature is within the allowable operating temperature range again.

Area of Cut (Battery Duration)

The area of cut (battery duration) depends on lawn conditions, grass density, moisture content, grass length and height of cut.

Switching the product on and off frequently during cutting will also reduce the area of cut (battery duration).

To improve the area of cut (battery duration) it is recommended to cut more frequently, raise the cutting height and walk at a normal pace.

The Example below shows impact of conditions against run time, for one battery:

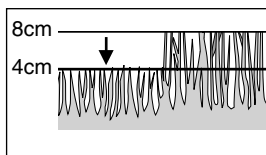

Light cutting (dry grass)

Rotak 37 LI: 150 m²

Rotak 43 LI: 175 m²

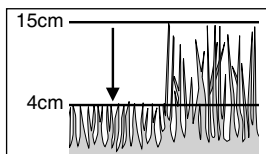

Medium cutting (dense grass)

Rotak 37 LI: 100 m²

Rotak 43 LI: 125 m²

To increase the run time an additional battery can be purchased from an authorised customer service agent for Bosch garden products.

Maintenance



Switch off, remove isolator key, battery and grassbox before adjusting or cleaning.

Note: To ensure long and reliable service, carry out the following maintenance regularly.

Regularly check for obvious defects such as loose, dislodged or damaged blade, loose fixings, and worn or damaged components.

Check that covers and guards are undamaged and correctly fitted. Carry out necessary maintenance or repairs before using.

If the mower should happen to fail despite the care taken in manufacture and testing, repair should be carried out by an authorised customer service agent for Bosch garden products.

For all correspondence and spare parts orders, always include the 10-digit part number (TYP) from the nameplate of the machine!

Blade Maintenance



Switch off, remove isolator key, battery and grassbox before adjusting or cleaning.

Turn the machine on its right side and inspect the blade; if blunt or damaged, replace.

Use the following procedure to remove and replace the blade.

Hold the blade **30** using gardening gloves (not provided) use a spanner (not provided) to remove the blade bolt **29**, blade washer **28** and blade. Fit the blade, blade washer and the blade bolt. Ensure that the blade is the correct way up (so that this ☺ symbol can be seen located as in figure 1) and tighten the bolt firmly.

In the event of a blade becoming difficult to remove or fit, insert a screwdriver into hole **26** to lock the drive. Ensure the screwdriver is removed before attempting to turn the machine on.



Do not lubricate blade or blade bolt during refitting.

Battery Maintenance



Switch off, remove isolator key, battery and grassbox before adjusting or cleaning.

Use the following procedures to enable optimum usage of the battery:

- Protect the battery against moisture and water.
- Store the battery only within a temperature range from 0 °C to 45 °C. As an example, do not leave the battery in a vehicle or in the mower in direct sunlight.
- Clean the ventilation slots of the battery occasionally with a soft, clean and dry brush.

A considerably shortened operating time after charging is an indication that the battery is exhausted and must be replaced.

After Mowing/Storage

Clean the exterior of the machine thoroughly using a soft brush and cloth. Do not use water, solvents or polishes. Remove all grass and debris, especially from the ventilation slots **9**.

Turn the machine on its side and clean the blade area. If grass cuttings are compacted in the blade area, remove with a wooden or plastic implement.

Store the machine in a dry place. Do not place other objects on top of the machine.

To aid storage loosen the wing nuts **22** and fold the handles.



Ensure cables are not trapped when folding/unfolding top handles, **do not drop the handles.**

Accessories

Blade

Rotak 37 LI F 016 800 277

Rotak 43 LI F 016 800 278

Fault Finding

The following table gives checks and actions that you can perform if your machine does not operate correctly. If these do not identify/remedy the problem, contact your service agent.

Warning: Switch off and remove the isolator key before investigating fault.

Symptom	Possible Cause	Remedy
Machine fails to operate	Underside of machine badly clogged Battery not charged Battery not fitted correctly Fuse faulty/blown in isolator key Mower in long grass Protector has activated Battery too hot/cold Isolator key has not been inserted correctly/ fully There is a short delay in the motor starting after engaging the switch lever.	Clean machine (see "After Mowing/Storage") Charge battery Fit battery correctly Contact Service Agent Increase height of cut and tilt mower Allow to cool and increase height of cut Allow to cool/warm Fit correctly Hold switch lever for 1 - 3 seconds to start motor.
Machine starts and stops immediately	Battery not fully charged Isolator not fully in Battery not fully in Battery too hot/cold	Charge Battery Fit correctly Fit correctly Allow to cool/warm and increase height of cut
Machine functions intermittently	Machines internal wiring damaged Protector has activated	Contact Service Agent Allow to cool and increase height of cut
Machine leaves ragged finish or motor labours	Height of cut too low Cutting blade blunt Underside of machine badly clogged Blade fitted upside down	Increase height of cut (see "Height of Cut Adjustment") Replace blade (see "Blade Maintenance") Clean machine (see "After Mowing/Storage") Refit blade correctly (see "Blade Maintenance")
Area of cut (battery duration) not large enough	Cutting height set too low Grass too long Grass wet or damp Grass is dense An additional battery can be purchased from an authorised customer service agent for Bosch garden products	Increase height of cut Increase height of cut Wait until grass is dry Raise height of cut and walk slower, and cut more frequently Contact service agent
Cutting blade not rotating while machine switched on	Cutting blade obstructed Blade nut/bolt loose	Clear obstruction Tighten blade nut/bolt
Excessive vibration/noise	Blade nut/bolt loose Cutting blade damaged	Tighten blade nut/bolt Replace blade.
No charging procedure possible due to defective battery	The contacts of the battery are contaminated The battery is defective, due to a disconnection in the battery (individual cells)	Clean the contacts (e. g. by inserting and removing the battery several times) or replace the battery, as required Replace the battery
The charge control LEDs 19 and 18 respectively, do not light up after inserting the mains plug into the socket.	The charger plug is not inserted (properly) Socket, cable or charger are defective	Insert the plug (fully) into the socket Use another socket and if necessary, have the battery charger checked by an authorized after-sales service agent for Bosch power tools.

Transport

The battery is tested in accordance with the UN Handbook ST/SG/AC.10/11/Rev.3 Part III, Sub-section 38.3. It has effective protection against internal overpressure and short circuiting as well as measures for prevention against forced rupture and dangerous reverse current.

The lithium equivalent contents contained in the battery is below the spelling relevant values. Therefore, the battery is not subject to the national and international regulations governing dangerous goods, neither as individual components nor when inserted into a machine. However, the Dangerous Goods Regulations can be relevant when transporting several batteries. In this case, it can be necessary to observe special conditions (e. g. for packaging). For more details, please refer to the instruction sheet under the following Internet address: <http://purchasing.bosch.com/en/start/Allgemeines/Download/index.htm>.

Disposal

Power tools, accessories and packaging should be sorted for environmental-friendly recycling.

Only for EC countries:



Do not dispose of power tools into household waste!

According to the European Directive 2002/96/EC on waste electrical and electronic equipment and its incorporation into national law, products that

are no longer suitable for use must be separately collected and sent for recovery in an environmentally-friendly manner.

Battery packs/batteries:



Li-ion:

Please observe the instructions in the Section "Transport".

Do not dispose of battery packs/batteries into household waste, water or fire. Battery packs/batteries must be collected, recycled or disposed of in an environmentally-friendly way.

Only for EC countries:

Defective or dead batteries must be recycled according to the directive 91/157/EEC.

Batteries no longer suitable for use can be directly returned at:

Great Britain

Robert Bosch Ltd. (B.S.C.)
P.O. Box 98
Broadwater Park
North Orbital Road
Denham-Uxbridge
Middlesex UB 9 5HJ

☎ Service +44 (0) 18 95 / 83 87 82
☎ Advice line +44 (0) 18 95 / 83 87 91
Fax +44 (0) 18 95 / 83 87 89

Service

Exploded views and information on spare parts can be found under:
www.bosch-pt.com

Great Britain

Robert Bosch Ltd. (B.S.C.)
P.O. Box 98
Broadwater Park
North Orbital Road
Denham-Uxbridge
Middlesex UB 9 5HJ

☎ Service +44 (0) 18 95 / 83 87 82
Fax Service +44 (0) 18 95 / 83 87 89
☎ Advice line +44 (0) 18 95 / 83 87 91
Fax Advice +44 (0) 18 95 / 83 87 93

Ireland

Beaver Distribution Ltd.
Greenhills Road
Tallaght-Dublin 24

☎ Service +353 (0)1 / 45 15 211
Fax +353 (0)1 / 45 17 127

Malaysia

Robert Bosch (SEA.) Pte. Ltd.
No. 8a, Jalan 13/6
Selangor Darul Ehsan
Petaling Jaya 46200
Malaysia

☎ +60 3 79 58 30 00
Fax (EW Dept.) +60 3 79 58 38 38

www.bosch.com.sg

Australia

Robert Bosch Australia Ltd.
RBAU/SPT2
1555 Centre Road
P.O. Box 66 Clayton
3168 Clayton/Victoria

☎ +61 (0)1 / 800 804 777
Fax +61 (0)1 / 800 819 520

www.bosch.com.au

E-Mail: CustomerSupportSPT@au.bosch.com

New Zealand

Robert Bosch Limited
14-16 Constellation Drive
Mairangi Bay
Auckland
New Zealand

☎ +64 (0)9 / 47 86 158

Fax +64 (0)9 / 47 82 914

Declaration of Conformity

Measured values determined according to 2000/14/EC (1.60 m height, 1 m distance away) and EN 25 349.

Rotak 37 LI:

Typically the A-weighted noise level of the product is: sound pressure level 81 dB (A); sound power level 92 dB (A).

2000/14/EC: The guaranteed sound power level L_{WA} is lower than 94 dB (A). Conformity assessment procedure according to Annex VI.

Rotak 43 LI:

Typically the A-weighted noise level of the product is: sound pressure level 84 dB (A); sound power level 95 dB (A).

2000/14/EC: The guaranteed sound power level L_{WA} is lower than 96 dB (A). Conformity assessment procedure according to Annex VI.

The typical hand/arm vibration is below 2.5 m/s^2 .

We declare under our sole responsibility, that this product is in conformity with the following standards or standardization documents: EN 60 335, EN 50 338 according to the provisions of the directives 89/336/EEC, 98/37/EC, 2000/14/EC.

Notified body: SRL Sudbury, England

Notified body identification number: 1088

Dr. Egbert Schneider
Senior Vice President
Engineering

Dr. Eckerhard Strötgen
Head of Product
Certification



Robert Bosch GmbH, Power Tools Division

Subject to change without notice



Instructions de sécurité

Attention! Lire attentivement les instructions suivantes. Se familiariser avec les éléments de commande et l'utilisation appropriée de la tondeuse. Conserver les instructions d'utilisation pour une utilisation ultérieure.

Explication des symboles se trouvant sur la tondeuse



Indications générales sur d'éventuels dangers.



Lire les instructions d'utilisation.



Faire attention à ce que les personnes se trouvant à proximité ne soient pas blessées par des projections provenant de la tondeuse.



Garder une distance de sécurité entre l'utilisateur de la machine en marche et des personnes se trouvant à proximité.



Lames coupantes. Attention à ne pas se couper les orteils ou les doigts.



Avant d'effectuer tout réglage ou travail de nettoyage sur l'appareil, ou quand vous laissez la tondeuse sans surveillance, même pour une courte durée, éteindre l'appareil et sortir le sectionneur.



Non valable.



Attendre l'arrêt total de tous les éléments de la machine avant de les toucher. Après la mise hors tension de la machine, les lames continuent à tourner, pouvant provoquer ainsi des blessures.



Ne pas tondre la pelouse et ne pas exposer la tondeuse par temps de pluie.



Se protéger contre les chocs électriques



Maintenez le câble de raccordement hors de portée de la lame.



N'utiliser le chargeur que dans des locaux secs.



Le chargeur dispose d'un transformateur de sécurité.

■ Ne jamais laisser un enfant ou toute autre personne n'ayant pas pris connaissance des instructions d'utilisation se servir de la tondeuse. Des réglementations locales peuvent éventuellement fixer une limite d'âge inférieure quant à l'utilisateur.

■ Ne jamais tondre la pelouse lorsque des personnes, en particulier des enfants, ou des animaux domestiques se trouvent à proximité.

■ L'opérateur ou l'utilisateur de la tondeuse est responsable des accidents et des dommages causés à autrui ou à ses biens.

■ Ne jamais faire fonctionner la tondeuse si on est pieds nus ou en sandalettes. Porter toujours des chaussures fermées et des pantalons longs.

■ Inspecter soigneusement la surface à tondre et éliminer pierres, bâtons, fils métalliques, os et autres objets susceptibles de gêner la rotation des lames.

■ Avant d'utiliser la tondeuse toujours vérifier que les lames, les boulons des lames et l'ensemble du système de coupe ne soient pas usés ou endommagés.

■ Ne tondre que de jour ou sous un bon éclairage artificiel.

■ Eviter si possible d'utiliser la tondeuse lorsque l'herbe est mouillée.

■ Toujours marcher normalement, ne jamais courir.

■ Ne jamais utiliser la tondeuse quand les équipements de sécurité sont défectueux, sans coque ou sans équipements de protection comme par exemple le pare-chocs et/ou le bac de ramassage.

■ Tondre sur des talus peut être dangereux:

– Ne pas utiliser la tondeuse sur des pentes très abruptes.

– Sur des pentes ou de l'herbe mouillée, faire attention à ne pas perdre l'équilibre.

– Toujours tondre perpendiculairement à la pente - jamais de haut en bas ou de bas en haut.

– Faire très attention lors d'un changement de direction sur une pente.

■ Faire très attention en reculant ou en tirant la tondeuse vers soi.

■ Lors des travaux de tonte, toujours pousser la tondeuse, ne jamais la tirer vers soi.

■ Les lames doivent être totalement à l'arrêt quand la tondeuse doit être inclinée pour être transportée, quand on traverse des surfaces autres que le gazon ou qu'on la déplace entre deux surfaces à tondre.

■ Ne pas incliner la machine lors du démarrage ou lorsqu'on met le moteur en fonctionnement, sauf si ceci est nécessaire pour la mettre en route quand l'herbe est haute. Incliner alors la tondeuse juste ce qu'il faut et uniquement sur le côté opposé à l'utilisateur. Veiller toujours à ce que les mains soient placées sur le guidon lorsqu'on repose la tondeuse sur le sol.

- Faire attention à avoir les pieds bien à l'écart des lames lors de la mise en fonctionnement de la tondeuse.
- Tenir les pieds et les mains à l'écart des parties rotatives de la tondeuse. Lors du travail, garder une certaine distance par rapport à la zone d'éjection.
- Ne jamais soulever ni transporter la tondeuse pendant que le moteur tourne.

Enlever le sectionneur :

- à chaque fois que vous avez fini de vous en servir
- avant d'éliminer un bourrage
- pour contrôler, nettoyer ou effectuer des travaux sur la tondeuse
- après avoir heurté un objet étranger. Vérifier tout de suite si la tondeuse n'a pas été endommagée et la faire réparer si nécessaire
- si la tondeuse commence à vibrer anormalement (vérifier immédiatement).
- Vérifier que les écrous, boulons et vis soient bien serrés afin que la tondeuse fonctionne sans danger.
- Contrôlez régulièrement le bac de ramassage pour vous assurer de son état d'usure.
- Pour des raisons de sécurité, remplacer les pièces usées ou endommagées.
- Veiller à ce que les pièces de rechange soient des pièces d'origine Bosch.
- **Vérifiez que l'appareil est effectivement en position d'arrêt avant de monter l'accumulateur.** Le fait de monter un accumulateur dans un outil électroportatif en position de fonctionnement peut causer des accidents.
- **Ne pas exposer le chargeur à la pluie ou à l'humidité.** La pénétration d'eau dans un chargeur augmente le risque d'un choc électrique.
- **Ne charger les accumulateurs que dans des chargeurs recommandés par le fabricant.** Un chargeur approprié à un type spécifique d'accumulateur peut engendrer un risque d'incendie lorsqu'il est utilisé avec d'autres accumulateurs.
- **Ne pas charger des accus autres que ceux indiqués ci-dessous.** Le chargeur n'est approprié que pour chargeur les accus Bosch à ions lithium dans la plage de tension indiquée. Sinon, il y a risque d'incendie et d'explosion.
- **Maintenir le chargeur propre.** Un encrassement cause le risque de choc électrique.

- **Avant toute utilisation, contrôler le chargeur, la fiche et le câble. Ne pas utiliser le chargeur si des défauts sont constatés. Ne pas ouvrir le chargeur soi-même et ne le faire réparer que par une personne qualifiée et seulement avec des pièces de rechange d'origine.** Un chargeur, un câble et une fiche endommagés augmentent le risque d'un choc électrique.
- **Ne pas utiliser le chargeur sur un support facilement inflammable (tel que papier, textiles etc.) ou dans un environnement inflammable.** L'échauffement du chargeur lors du processus de charge augmente le risque d'incendie.
- **Dans les outils électroportatifs, n'utilisez que les accumulateurs spécialement prévus pour celui-ci.** L'utilisation de tout autre accumulateur peut entraîner des blessures et des risques d'incendie.
- **Tenez l'accumulateur non-utilisé à l'écart de toutes sortes d'objets métalliques tels qu'agrafes, pièces de monnaie, clés, clous, vis ou autres, étant donné qu'un pontage peut provoquer un court-circuit.** Un court-circuit entre les contacts d'accu peut provoquer des brûlures ou un incendie.
- **En cas d'utilisation abusive, du liquide peut sortir de l'accumulateur. Evitez tout contact avec ce liquide. En cas de contact accidentel, rincez soigneusement avec de l'eau. Au cas où le liquide rentrerait dans les yeux, consultez en plus un médecin.** Le liquide qui sort de l'accumulateur peut entraîner des irritations de la peau ou causer des brûlures.
- **Ne pas ouvrir l'accu.** Risque de court-circuit.
- **Protéger l'accu de sources de chaleur, comme par ex. l'exposition directe au soleil et du feu.** Il y a risque d'explosion.
- **Ne pas court-circuiter l'accu.** Il y a risque d'explosion.
- **En cas d'endommagement et d'utilisation non conforme de l'accu, des vapeurs peuvent s'échapper.** Ventiliter le lieu de travail et, en cas de malaises, consulter un médecin. Les vapeurs peuvent entraîner des irritations des voies respiratoires.
- Protéger l'accu de l'humidité et de l'eau.
- Ne stocker l'accu que dans une plage de température allant de 0 °C à 45 °C. Ne pas laisser l'accu par ex. dans une voiture en été.
- Nettoyer de temps en temps les orifices de ventilation de l'accu à l'aide d'un pinceau doux, propre et sec.

Caractéristiques techniques

Tondeuse		Rotak 37 LI	Rotak 43 LI
Référence		3 600 H81 ...	3 600 H81 ...
Largeur de la lame	[cm]	37	43
Hauteur de coupe	[mm]	35–70	35–70
Capacité du bac de ramassage	[l]	40	50
Poids (max.)	[kg]	13,9	14,7
Numéro de série		Voir numéro de série 21 (plaque signalétique) sur la machine.	
Accu		Li-Ion	Li-Ion
Référence		2 607 336 107	2 607 336 107
Accumulateur, Tension nominale	[V]	36	36
Temps de chargement (accu déchargé)	[min]	60	60
Chargeur		AL 3640 CV Professional	AL 3640 CV Professional
Référence		2 607 225 ...	2 607 225 ...
Tension nominale	[V]	36	36
Courant de charge	[A]	4,0	4,0
Plage de température de charge admissible	[°C]	0–45	0–45
Poids suivant EPTA-Procédure 01/2003	[kg]	1,0	1,0
Classe de protection		□ / II	□ / II

Utilisation conforme

Ce produit est destiné à la tonte de pelouses de particuliers.

Introduction

Ce manuel contient des indications quant à la manière de monter et d'utiliser correctement la tondeuse. Il est important de lire attentivement ces instructions.

Une fois complètement assemblée, la machine pèse entre 13,9 et 14,7 kg. Si besoin est, vous faire aider pour retirer la machine de son emballage.

Faire attention aux lames coupantes en transportant la tondeuse sur le lieu de travail.

Pièces fournies avec l'appareil

Retirer avec précaution la tondeuse de l'emballage et vérifier si tous les éléments suivants sont complets:

- Tondeuse avec guidon
- 1 Partie inférieure du guidon
- 2 Vis
- 2 Écrous papillon
- 2 Vis à tôle

- 2 Moitiés de bac de ramassage (Rotak 37 LI)
- 3 Moitiés de bac de ramassage (Rotak 43 LI)
- 2 Clips de câble
- Instructions d'utilisation
- Chargeur
- Sectionneur
- Accu/accus*

S'il vous manque des éléments ou si une des pièces est endommagée, veuillez contacter votre revendeur.

*Spécifique au produit

Éléments de la appareil

- 1 Levier interrupteur
- 2 Interrupteur de sécurité
- 3 Partie supérieure du guidon
- 4 Bac de ramassage
- 5 Capot de protection
- 6 Partie inférieure du guidon
- 7 Couvercle de l'accu
- 8 Accumulateur
- 9 Ouïes de ventilation
- 10 Roues
- 11 Balai à gazon
- 12 Levier pour hauteur de coupe

- 13 Interrupteur à pression pour voyant lumineux indiquant l'état de charge de l'accu
- 14 Voyant lumineux indiquant l'état de charge de l'accu
- 15 Affichage contrôle de température
- 16 Compartiment d'accumulateur
- 17 Chargeur
- 18 Indicateur de charge LED rouge
- 19 Indicateur de charge LED vert
- 20 Fiche**
- 21 Numéro de série
- 22 Ecrou papillon
- 23 Levier pour couvercle d'accu
- 24 Sectionneur

**différent selon les pays

Les accessoires reproduits ou décrits ne sont pas forcément fournis avec la appareil.



Pour votre sécurité

Attention ! Arrêter l'appareil, enlever le sectionneur et l'accu si des travaux de nettoyage ou des réglages sont effectués sur l'appareil ou si le câble est sectionné, endommagé ou emmêlé.

Une fois la machine mise hors tension, les lames continuent encore à tourner pendant quelques secondes.

Attention – ne pas toucher une lame en rotation.

Charger l'accu

Tenir compte de la tension du secteur : La tension de la source de courant doit correspondre aux indications figurant sur la plaque signalétique de l'appareil. Les appareils fonctionnant sous 230 V peuvent également être exploités sous 220 V/240 V.

N'utiliser que le chargeur fourni avec l'appareil. Seul ce chargeur est adapté à l'accu à ions lithium utilisé dans votre appareil.

L'accu est équipé d'un contrôle de température qui ne permet de charger l'accu que dans la plage de température comprise entre 0 °C et 45 °C. La durée de vie de l'accu s'en trouve augmentée.

L'accu est fourni en état de charge faible. Avant la première mise en service de votre appareil, charger l'accu complètement. Indépendamment de son état de charge, l'accumulateur à ions lithium peut être rechargé à tout moment, sans que sa durée de vie n'en soit réduite (pas « d'effet de mémorisation »). Le fait d'interrompre le processus de charge n'endommage pas l'accu.

Lors d'une utilisation dans l'appareil, l'accumulateur à ions lithium dispose d'une protection de décharge profonde. Lorsque l'accu est déchargé, l'appareil est éteint par un dispositif d'arrêt de protection et ne peut plus être utilisé.

Après la mise hors fonctionnement automatique de l'appareil, ne plus appuyer sur l'interrupteur Marche/Arrêt. L'accu peut être endommagé.

Processus de charge

Le processus de charge commence dès que la fiche du secteur est introduite dans la prise de courant et que l'accu 8 est mis dans la douille du chargeur 16.

Le processus intelligent de charge permet de déterminer automatiquement l'état de charge de l'accu et de charger ce dernier avec le courant de charge optimal en fonction de sa température et de sa tension.

Grâce à cela, l'accu est ménagé et reste toujours complètement chargé lorsqu'il est stocké dans le chargeur.

Signification des éléments d'affichage

La surveillance du processus de charge est signalée par les indicateurs LED 19 ou 18 :

Processus de charge rapide

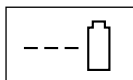

Le processus de charge rapide est signalé par un **clignotement** de l'indicateur LED **vert 19**.

Lors du processus de charge les 3 LED vertes s'allument l'une après l'autre et s'éteignent pour une courte durée. L'accu est complètement chargé lorsque les 3 LED vertes restent constamment allumées. Les 3 LED vertes s'éteignent environ 5 minutes après que l'accu a été complètement chargé.



Le processus de charge n'est possible que si la température de l'accu se situe entre 0 °C et 45 °C.

Accu chargé

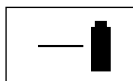

L'indicateur LED **vert 19** qui reste **constamment allumé** signale que l'accu est complètement chargé.

En plus, un signal acoustique se fait entendre pour une durée de 2 secondes pour indiquer que l'accu est complètement chargé.

Puis l'accu peut être retiré pour être utilisé immédiatement.

Quand l'indicateur LED vert 19 est constamment allumé sans qu'un accu soit introduit, ceci signifie que la fiche de secteur est connectée dans la prise et que le chargeur est prêt à être mis en service.

La température de l'accu se situe en dessous de 0 °C et en dessus de 45 °C

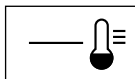

L'indicateur LED **rouge 18** qui reste **constamment allumé** signale que la température de l'accu se situe en dehors de la plage de températures admissibles pour un chargement rapide. Dès que la plage de températures admissibles est atteinte, le chargeur se met automatiquement en mode de chargement rapide.

Si l'accu se trouve en dehors de la plage de température de charge admissible, la LED rouge de l'accu s'allume lorsque l'accu est inséré dans le chargeur.

Aucun processus de charge possible à cause d'un accu défectueux

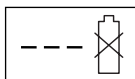

Au cas où il y aurait une autre perturbation du processus de charge, celle-ci est signalée par un **clignotement** de l'indicateur LED **rouge 18**.

Le processus de charge n'est pas démarré et l'accu ne peut pas être chargé. (Voir Indications de travail Dépannage)

Indications pour le chargement

- Des cycles de charge continus ou successifs et sans interruption peuvent entraîner un réchauffement du chargeur. Ceci est sans importance et ne doit pas être interprété comme un défaut technique de l'appareil.
- Si le temps de service de l'accu se raccourcit considérablement malgré les recharges effectuées, cela signifie que l'accu est usagé et qu'il doit être remplacé.

Refroidissement de l'accu (Active Air Cooling)

La commande de la ventilation, intégrée dans le chargeur, surveille la température de l'accu inséré. Lorsque la température de l'accu est supérieure à 30 °C, l'accu est refroidi par un ventilateur jusqu'à ce qu'il retrouve sa température optimale de charge. Le ventilateur mis en fonction fait entendre un bruit.

Lorsque le ventilateur n'est pas en service, c'est que la température de l'accu se trouve dans la plage optimale de température de charge ou que le ventilateur est défectueux. Dans un tel cas, la durée de charge de l'accu est prolongée.

Montage



Après la mise hors fonctionnement automatique de l'appareil, ne plus appuyer sur l'interrupteur Marche/Arrêt. L'accu peut être endommagé

A Montage de la poignée en étrier

- ① Placer les parties inférieures du guidon **6** dans les trous prévus à cet effet et
- ② les fixer avec les deux vis à tête.

Remarque: La partie supérieure du guidon **3** est réglable en hauteur. Monter le guidon en position **I** ou **II**.

③ Monter la partie supérieure du guidon **3** en la fixant avec des vis et des écrous **22** sur les parties inférieures du guidon **6**.

Remarque : s'assurer que le câble soit fixé sur le guidon au moyen des clips fournis avec la machine.

Mettre en place/enlever l'accu

B Montage

- ① Tirer vers le haut le levier pour le couvercle de l'accu **23**.
- ② Soulever le couvercle de l'accu **7**.
- ③ Mettre en place l'accu **8**, s'il est bien positionné, un « clic » se fait entendre.
- ④ Mettre en place le sectionneur **24** conformément à la figure.
- ⑤ Au cas où la tondeuse ne serait pas utilisée immédiatement, mettre le sectionneur **24** dans la position d'arrêt conformément à la figure.

Fermer le couvercle de l'accu **7**.

Enlever l'accu

Tirer vers le haut le levier pour le couvercle de l'accu **23** et soulever le couvercle de l'accu **7**.

Enlever le sectionneur **24** et le mettre en position d'arrêt.

Tirer vers le haut le levier pour le couvercle de l'accu **23**.

Enlever l'accu **8**.

Assembler le bac de ramassage

C Rotak 37 LI :

Faire encliqueter la partie supérieure du bac de ramassage sur la partie inférieure du bac de ramassage en exerçant une pression sur les fixations à languettes ; commencer par les coins arrière et avancer vers l'avant.

D Rotak 43 LI :

- ① Faire encliqueter les deux parties inférieures du bac de ramassage en exerçant une pression sur les fixations à languettes ; commencer par les coins arrière et avancer vers l'avant.

② Assembler les deux parties du bac de ramassage.

Veiller à ne pas coincer le câble d'alimentation lorsqu'on déplie ou replie le guidon supérieur. **Ne pas laisser tomber le guidon.**

E Bac de ramassage

Montage

Soulever le capot de protection 5, le maintenir dans cette position et accrocher le bac de ramassage 4 conformément.

Démontage/Vidage

Soulever le capot de protection 5 et le maintenir dans cette position. Enlever le bac de ramassage 4 conformément.

Si vous ne souhaitez pas recueillir l'herbe, il est possible d'utiliser la tondeuse sans bac de ramassage 4, mais avec le capot de protection 5 rabattu vers le bas.

Réglage de la hauteur de coupe

 **Avant de régler la hauteur de coupe, relâcher le levier interrupteur et attendre l'arrêt total du moteur. Après la mise hors tension du moteur, les lames continuent à tourner, pouvant provoquer ainsi des blessures.**

Attention – ne pas toucher une lame en rotation.

Pour la première tonte de la saison, il est recommandé de régler la tondeuse sur la position haute.

F La tondeuse peut être réglée sur 7 hauteurs de coupe situées entre 35 et 70 mm. Pour cela, pousser le levier de réglage de la hauteur de coupe 12 vers l'intérieur, puis pousser la tondeuse vers le haut ou vers le bas suivant la hauteur de coupe souhaitée.

Si l'on enlève le couvercle 25 conformément à la figure, il est possible de réduire la hauteur de coupe de la tondeuse à 20 mm.

 **Lorsqu'on règle la hauteur de coupe sur 20 à 30 mm, la durée de fonctionnement de l'accu s'en trouve réduite.**

G Mise en fonctionnement



Une fois la machine mise hors tension, les lames continuent encore à tourner pendant quelques secondes. Attendre l'arrêt total du moteur/la lame de coupe avant de remettre l'appareil en fonctionnement. Ne pas arrêter l'appareil et le remettre en fonctionnement à de très courts intervalles.

 Afin de faciliter le démarrage, incliner légèrement la tondeuse.

Remettre en place le sectionneur 24.

Mise en fonctionnement :

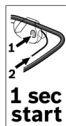

① Tourner l'interrupteur de sécurité 2 et le maintenir dans cette position.

② Pousser le levier interrupteur 1 vers le guidon.

Relâcher l'interrupteur de sécurité 2.

Remarque : Une fois le levier actionné, le moteur démarre avec un léger temps de retard.

Arrêter :

Relâcher le levier interrupteur 1.

Au cas où la tondeuse ne serait pas utilisée immédiatement, mettre le sectionneur 24 dans la position d'arrêt conformément à la figure.

La tondeuse est équipée d'un frein moteur. Ce dispositif freine le couteau en quelques secondes.

Tondre



Lors de travaux dans des conditions particulièrement difficiles, veiller à **ne pas surcharger le moteur**. Si le moteur est trop sollicité, le nombre de tours par minute baisse et le bruit du moteur change. Dans ce cas, arrêter le travail, relâcher le levier interrupteur et **régler la tondeuse sur une hauteur de coupe plus élevée**. Sinon, le moteur risque d'être endommagé.

Maintenir l'accu loin de sources de chaleur, telles que fort ensoleillement et flammes.



L'appareil ne fonctionne pas à des températures situées au-dessous de 0 °C ou au-dessus de 45 °C !

H Les balais à gazon 11 permettent une tonte proche des bords même le long de murs ou dans les coins. Faites attention à ne pas passer sur des objets pendant la tonte des bords ou des coins.

Ne pas laisser l'accu dans l'appareil dans le cas d'ensoleillement direct.

Voyant lumineux indiquant l'état de charge de l'accu (voir figure principale)

L'accu **8** dispose d'un voyant lumineux **14** indiquant l'état de charge de l'accu. Le voyant lumineux se compose de 3 LED vertes.

Appuyer sur la touche **13** pour activer le voyant lumineux indiquant l'état de charge de l'accu **14**. Il est également possible de contrôler l'état de charge lorsque l'accu a été retiré de l'appareil. Le voyant lumineux s'éteint automatiquement au bout de 5 secondes environ.

LED	Capacité de l'accumulateur
3 LED vertes restent constamment allumées	$\geq \frac{2}{3}$
2 LED vertes restent constamment allumées	$\geq \frac{1}{3}$
1 LED verte reste constamment allumée	$\leq \frac{1}{3}$
1 LED verte clignote	Réserve

Si aucune LED n'est allumée après que la touche **13** a été appuyée, c'est que l'accu est défectueux et qu'il doit être remplacé.

Pour des raisons de sécurité, l'interrogation de l'état de charge n'est possible que lorsque l'appareil électroportatif est à l'arrêt.

Lors du processus de charge les 3 LED vertes s'allument l'une après l'autre et s'éteignent pour une courte durée. L'accu est complètement chargé lorsque les 3 LED vertes restent constamment allumées. Les 3 LED vertes s'éteignent environ 5 minutes après que l'accu a été complètement chargé.

Affichage contrôle de température (voir figure principale)

La LED rouge **15** signale que l'accu ou l'électronique de l'appareil électroportatif ne se trouve pas dans la plage de température optimale. L'appareil électroportatif ne tourne pas à pleine puissance.

Contrôle de température de l'accu

La LED rouge **15** clignote si l'accu se trouve en dehors de la plage de température optimale (-10 à +60 °C) et si la touche **13** est actionnée ou que l'interrupteur Marche/Arrêt **1** est appuyé.

L'accu s'éteint lorsque la température est supérieure à 70 °C et reste éteint jusqu'à ce qu'il se retrouve dans la plage de température optimale.

Contrôle de température de l'électronique de l'appareil électroportatif

La LED rouge **15** reste constamment allumée quand la température de l'électronique de l'appareil électroportatif est supérieure à 75 °C et que l'interrupteur Marche/Arrêt **1** est appuyé.

L'électronique de l'appareil électroportatif s'éteint lorsque la température est supérieure à 90 °C et reste éteinte jusqu'à ce qu'elle se retrouve dans la plage de température de service admissible.

Puissance de coupe (durée de fonctionnement de l'accu)

La puissance de coupe (durée de fonctionnement de l'accu) dépend des propriétés du gazon, de l'épaisseur du gazon, de l'humidité, de la longueur du gazon et de la hauteur de coupe.

Si l'appareil est souvent mis en marche et arrêté pendant l'opération de tonte, la puissance de coupe (durée de fonctionnement de l'accu) s'en trouve également réduite.

Afin d'optimiser la puissance de coupe (durée de fonctionnement de l'accu), il est recommandé de tondre plus souvent, de réduire la hauteur de coupe et d'avancer à une vitesse normale.

L'exemple indiqué ci-dessous montre la relation entre hauteur de coupe et puissance de coupe pour un chargement d'accu.

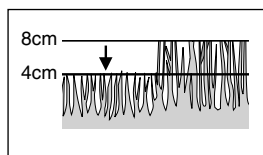

Faible hauteur de coupe (gazon sec) :

Rotak 37 LI : 150 m²
Rotak 43 LI : 175 m²

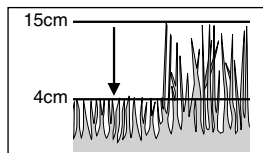

Hauteur de coupe moyenne :

Rotak 37 LI : 100 m²
Rotak 43 LI : 125 m²

Afin d'augmenter la durée de fonctionnement, il est possible de se procurer un deuxième accu auprès d'une agence de service après-vente agréée pour appareils de jardin Bosch.

Nettoyage



Avant d'effectuer tout réglage ou toute nettoyage sur l'appareil, toujours retirer le sectionneur, l'accu et le bac de ramassage.

Remarque : Afin d'assurer une utilisation longue et fiable de la tronçonneuse à chaîne, procéder à intervalles réguliers aux travaux d'entretien suivants.

Vérifier régulièrement qu'il n'y ait pas de défauts tels que des lames desserrées ou endommagées, des raccords détachés ou encore des pièces usées ou abîmées.

Vérifier que les couvercles et les dispositifs de protection ne soient pas endommagés et qu'ils soient correctement branchés. Avant d'utiliser la machine, effectuer les travaux d'entretien et de réparation éventuellement nécessaires.

Si, malgré tous les soins apportés à la fabrication et au contrôle de la tondeuse, celle-ci devait avoir un défaut, la réparation ne doit être confiée qu'à une station de service après-vente agréée pour outillage Bosch.

Pour toute demande de renseignements ou commande de pièces de rechange, nous préciser impérativement le numéro de référence à dix chiffres de la appareil.

Entretien des lames



Avant d'effectuer tout réglage ou toute nettoyage sur l'appareil, toujours retirer le sectionneur, l'accu et le bac de ramassage.

Poser la tondeuse sur le côté droit et contrôler la lame. Si la lame est émoussée ou endommagée, la remplacer.

Pour remplacer la lame, procéder de la manière suivante.

Tenir la lame **30** en utilisant des gants de jardinage (non fournis avec la machine) et, à l'aide de la clé à vis (non fournie avec la machine), enlever la vis servant à fixer la lame **29**, la rondelle **28** ainsi que la lame. Fixer la lame à l'aide de la rondelle et la vis. Vérifier que la lame soit montée dans la bonne position de montage (le symbole ☺ doit être visible conformément à la figure I), puis serrer à fond la vis.

Au cas où le démontage ou le montage de la lame serait difficile, introduire un tournevis dans le trou **26** afin de bloquer l'entraînement. S'assurer que le tournevis soit effectivement enlevé avant de mettre l'appareil en fonctionnement.



Ne pas graisser ni huiler la lame ni la vis de la lame au cours du montage.

Entretien de l'accu



Avant d'effectuer tout réglage ou toute nettoyage sur l'appareil, toujours retirer le sectionneur, l'accu et le bac de ramassage.

Respecter les indications et mesures suivantes permettant une utilisation optimale de l'accu :

- Protéger l'accu de l'humidité et de l'eau.
- Ne stocker l'accu que dans une plage de température allant de 0 °C à 45 °C. Ne pas laisser l'accu par ex. dans la voiture en été ou dans la tondeuse dans le cas d'un fort ensoleillement.
- Nettoyer de temps en temps les orifices de ventilation de l'accu à l'aide d'un pinceau doux, propre et sec.

Un accu qui se décharge de plus en plus vite après opération de chargement est signe qu'il est usé et qu'il doit être remplacé.

Après la tonte/l'entreposage de la tondeuse

Nettoyer soigneusement les parties extérieures de la tondeuse à l'aide d'une brosse douce et d'un torchon. Ne pas utiliser d'eau ni de solvants ou détergents abrasifs. Enlever toutes les herbes et particules pouvant adhérer sur la machine et notamment dans les ouïes de ventilation **9**.

Poser la tondeuse sur le côté et nettoyer la zone des lames. Enlever les herbes coincées à l'aide d'un morceau de bois ou de plastique.

Ranger la tondeuse dans un endroit sec. Ne pas poser d'autres objets sur la machine.

Pour gagner de la place, desserrer les écrous **22** et replier le guidon.



S'assurer que les câbles ne soient pas coincés lorsqu'on déplie ou replie le guidon. **Ne pas laisser tomber le guidon.**

Accessoires

Lame

Rotak 37 Ll..... F016 800 277

Rotak 43 Ll..... F016 800 278

Dépannage

Le tableau suivant montre les types de pannes et vous indique comment vous pouvez y remédier si votre appareil ne fonctionne pas correctement. Si malgré cela vous n'arrivez pas à localiser le problème et à le résoudre, contactez votre service après-vente.

Attention : Avant de procéder au dépannage, arrêter l'appareil et retirer la fiche de la prise de courant.

Problème	Cause possible	Remède
La tondeuse ne fonctionne pas	<p>Bourrage important au niveau de la partie inférieure de la machine</p> <p>L'accu n'est pas complètement chargé</p> <p>L'accu n'a pas été correctement placé</p> <p>Le fusible dans le sectionneur est défectueux/a sauté</p> <p>Herbe trop haute</p> <p>Le dispositif de protection de surcharge est déclenché.</p> <p>L'accu est trop chaud/trop froid</p> <p>Le sectionneur n'a pas été correctement/complètement mis en place</p> <p>Une fois le levier actionné, le moteur démarre avec un léger temps de retard</p>	<p>Nettoyer la tondeuse (voir «Après la tonte/l'entreposage de la tondeuse»)</p> <p>Charger l'accu</p> <p>Mettre l'accu en bonne place</p> <p>Contactez le service après-vente</p> <p>Régler la tondeuse sur une hauteur de coupe supérieure et l'incliner</p> <p>Laisser refroidir le moteur et régler la tondeuse sur une hauteur de coupe plus élevée.</p> <p>Laisser refroidir/se réchauffer l'accu</p> <p>Mettre en bonne place</p> <p>Actionner le levier pendant 1 à 3 secondes environ pour démarrer le moteur</p>
Le moteur démarre et s'arrête aussitôt	<p>L'accu n'est pas complètement chargé</p> <p>Le sectionneur n'a pas été bien mis en place</p> <p>L'accu n'a pas été correctement placé</p> <p>L'accu est trop chaud/trop froid</p>	<p>Charger l'accu</p> <p>Mettre en bonne place</p> <p>Mettre en bonne place</p> <p>Laisser l'accu refroidir/se réchauffer et réduire la hauteur de coupe</p>
La tondeuse fonctionne par intermittence	<p>Le câblage interne de la machine est défectueux</p> <p>Le dispositif de protection de surcharge est déclenché.</p>	<p>Contactez le service après-vente</p> <p>Laisser refroidir le moteur et régler la tondeuse sur une hauteur de coupe plus élevée.</p>
La machine donne un résultat grossier ou le moteur peine	<p>Hauteur de coupe trop basse</p> <p>Lames émoussées</p> <p>Bourrage important au niveau de la partie inférieure de la machine</p> <p>Lame montée dans le mauvais sens</p>	<p>Augmenter la hauteur de coupe (voir « Régler de la hauteur de coupe »)</p> <p>Remplacer la lame (voir «Régler de la lame»)</p> <p>Nettoyer la tondeuse (voir «Après la tonte/l'entreposage de la tondeuse»)</p> <p>Monter la lame dans le bon sens (voir «Régler de la lame»)</p>
La puissance de coupe (durée de fonctionnement de l'accu) est insuffisante	<p>Hauteur de coupe trop basse</p> <p>Herbe trop haute</p> <p>Le gazon est mouillé ou humide</p> <p>L'épaisseur du gazon est trop élevée</p> <p>Il est possible de se procurer un deuxième accu auprès d'une agence de service après-vente agréée pour appareils de jardin Bosch</p>	<p>Réduire la hauteur de coupe</p> <p>Réduire la hauteur de coupe</p> <p>Attendre que le gazon ait séché</p> <p>Réduire la hauteur de coupe, avancer plus lentement et tondre plus souvent</p> <p>Contactez le service après-vente</p>
La lame ne tourne pas quand on met l'appareil en marche	<p>Cylindre de coupe bloqué par de l'herbe</p> <p>Ecrou/vis de la lame desserré</p>	<p>Enlever l'herbe</p> <p>Serrer à fond l'écrou/la vis de la lame</p>
Vibrations/bruit excessif	<p>Ecrou/vis de la lame desserré</p> <p>Lames endommagées</p>	<p>Serrer à fond l'écrou/la vis de la lame</p> <p>Remplacement de la lame</p>
Aucun processus de charge possible à cause d'un accu défectueux	<p>Les contacts de l'accu sont encrassés</p> <p>L'accu est défectueux étant donné qu'il y a une interruption de conduite au sein de l'accu (éléments uniques)</p>	<p>Nettoyer les contacts (p. ex. en mettant et en retirant l'accu à plusieurs reprises) ou, le cas échéant, remplacer l'accu</p> <p>Remplacer l'accu</p>
Les indicateurs LED 19 et 18 ne s'allument pas après branchement de la fiche du secteur sur la prise de courant.	<p>La fiche du chargeur n'est pas (correctement) branchée</p> <p>Prise de courant, câble ou chargeur défectueux</p>	<p>Brancher la fiche (complètement) sur la prise de courant</p> <p>Contrôler la tension du secteur et, le cas échéant, faire contrôler le chargeur par une station de service après-vente agréée pour outillage Bosch</p>

Transport

L'accu a été testé suivant le manuel de l'ONU ST/SG/AC.10/11/Rév.3 partie III, chapitre 38.3. Il est doté d'une protection effective contre une surpression intérieure et les courts-circuits ainsi que de dispositifs empêchant toute destruction par la force et un courant de retour dangereux.

La quantité d'équivalent de lithium se trouvant dans l'accu est inférieure aux valeurs limites correspondantes. En tant que pièce détachée ou intégrée dans un appareil, un accu n'est donc pas soumis aux prescriptions nationales ou internationales concernant les transports de matériaux dangereux. Cependant ces prescriptions peuvent s'appliquer au transport de plusieurs accus. Dans un tel cas, il peut s'avérer nécessaire de respecter certaines conditions particulières (par ex. pour l'emballage). Pour des informations supplémentaires, consulter la fiche technique en langue anglaise sous : <http://purchasing.bosch.com/en/start/Allgemeines/Download/index.htm>.

Élimination de déchets

Les outils électroportatifs, ainsi que leurs accessoires et emballages, doivent pouvoir suivre chacun une voie de recyclage appropriée.

Seulement pour les pays de l'Union Européenne :



Ne pas jeter les appareils électroportatifs avec les ordures ménagères ! Conformément à la directive européenne 2002/96/CE relative aux déchets d'équipements électriques et électroniques et sa réalisation dans

les lois nationales, les outils électroportatifs dont on ne peut plus se servir doivent être séparés et suivre une voie de recyclage appropriée.

Accus/piles :



Li-Ion

Veuillez respecter les indications données dans le chapitre « Transport ».

Ne pas jeter les accus/piles dans les ordures ménagères, ni dans les flammes ou dans l'eau. Les accus/piles doivent être collectés, recyclés ou éliminés en conformité avec les réglementations se rapportant à l'environnement.

Seulement pour les pays de l'Union Européenne :

Les accus/piles usés ou défectueux doivent être recyclés conformément à la directive 91/157/CEE.

Les accus/piles dont on ne peut plus se servir peuvent être déposés directement auprès de :

Suisse

Batrec AG
3752 Wimmis BE

Service après-vente

Vous trouverez des vues éclatées ainsi que des informations concernant les pièces de rechange sous :

www.bosch-pt.com

France

Robert Bosch France S.A.S.
Service Après-vente/Outillage
126, rue de Stalingrad
93700 Drancy

☎ Centre d'appels SAV : 01 43 11 90 06
N° vert Conseiller Bosch : 0 800 05 50 51

Belgique, Luxembourg

☎ +32 (0)70 / 22 55 65
Fax +32 (0)70 / 22 55 75
E-Mail : outillage.gereedschap@be.bosch.com

Suisse

☎ 0 44 / 8 47 15 12
Fax 0 44 / 8 47 15 52

Déclaration de conformité

Valeurs de mesures obtenues conformément à la 2000/14/CE (mesure effectuée à une hauteur de 1,60 m et à 1 m de distance) et EN 25 349.

Rotak 37 LI :

Les mesures réelles (A) des niveaux sonores de la machine sont : intensité de bruit 81 dB (A). Niveau de bruit 92 dB (A).

2000/14/CE : Le niveau d'intensité acoustique L_{WA} garanti est inférieur à 94 dB (A). Procédures d'évaluation de la conformité conformément à l'annexe VI.

Rotak 43 LI :

Les mesures réelles (A) des niveaux sonores de la machine sont : intensité de bruit 84 dB (A). Niveau de bruit 95 dB (A).

2000/14/CE : Le niveau d'intensité acoustique L_{WA} garanti est inférieur à 96 dB (A). Procédures d'évaluation de la conformité conformément à l'annexe VI.

La vibration de l'avant-bras est en-dessous de $2,5 \text{ m/s}^2$.

Nous déclarons sous notre propre responsabilité que ce produit est en conformité avec les normes ou documents normalisés suivants : EN 60 335, EN 50 338 conformément aux réglementations 89/336/CEE, 98/37/CE, 2000/14/CE.

Office de contrôle désigné : SRL Sudbury, England

Numéro d'identification de l'office de contrôle désigné : 1088

Dr. Egbert Schneider
Senior Vice President
Engineering

Dr. Eckerhard Strötgen
Head of Product
Certification



Robert Bosch GmbH, Power Tools Division

Sous réserve de modifications



Instrucciones de seguridad

¡Atención! Lea con detenimiento las siguientes instrucciones. Familiarícese con los elementos de manejo y el uso reglamentario del cortacésped. Guardar estas instrucciones de manejo en un lugar seguro para posteriores consultas.

Explicación de los símbolos utilizados en el cortacésped



Indicación general de peligro.



Lea las instrucciones de manejo.



Prestar atención a que las personas circundantes no puedan ser lesionadas por los cuerpos extraños que puedan salir despedidos al trabajar.



Cuide que las personas que haya en las proximidades mantengan una distancia de seguridad respecto a la máquina.



Las cuchillas están muy afiladas. Preste atención para no lesionarse con ellas los dedos de los pies o de las manos.



Antes de realizar un ajuste, al limpiarlo, o siempre que deje desatendido el cortacésped, incluso durante breve tiempo, desconecte el aparato y extraiga el disyuntor.



No procede.



Espera a que las partes de la máquina se hayan detenido completamente antes de tocarlas. Las cuchillas pueden lesionarle después de haber desconectado el motor, ya que siguen girando cierto tiempo.



No corte el césped si está lloviendo, ni deje expuesto el cortacésped a la lluvia.



Protéjase contra sacudidas eléctricas



Mantenga el cable de conexión alejado de la cuchilla.



Solamente emplee el cargador en recintos secos.



El cargador incorpora un transformador de seguridad.

■ Jamás permita que utilicen el cortacésped niños, o aquellas personas que no conozcan bien el contenido de estas instrucciones. Infórmese si las prescripciones vigentes en su país fijan una edad mínima para el usuario.

■ Jamás corte el césped si se encuentran personas, especialmente niños, o animales domésticos, en las inmediaciones del aparato.

■ El operador o usuario es responsable de los accidentes o daños ocasionados a otras personas o propiedades.

■ No utilice el cortacésped si está descalzo o lleva puestas sandalias; utilice siempre un calzado fuerte y pantalones largos.

■ Inspeccione detenidamente el área a cortar y retire las piedras, palos, alambres, huesos y demás cuerpos extraños que pudieran encontrarse en ella.

■ Antes de cada utilización verifique visualmente si las cuchillas, los tornillos de sujeción de la cuchilla y la unidad de corte están desgastados o deteriorados.

■ Cortar el césped con luz diurna o con luz artificial suficiente.

■ Evite en lo posible la utilización del cortacésped si el césped estuviese húmedo.

■ Camine de forma pausada y nunca de forma apresurada.

■ Jamás trabaje con el cortacésped si los dispositivos protectores o cubiertas estuviesen defectuosos, o sin estar montados los dispositivos de seguridad como, p. ej., la cubierta de protección y/ o el cesto colector de césped.

■ **Al cortar el césped en taludes esto puede ser peligroso:**

– No corte el césped en áreas con una pendiente muy pronunciada.

– Mantenga siempre una posición firme, especialmente en superficies inclinadas o si el césped estuviese húmedo.

– En superficies inclinadas guiar el aparato siempre en sentido transversal a la pendiente y jamás subiendo o bajando la pendiente.

– Proceda con especial cautela al cambiar de dirección en las pendientes.

■ Preste especial atención al caminar hacia atrás o al tirar del cortacésped.

■ Al trabajar, guiar siempre el cortacésped empujándolo hacia adelante y jamás atrayéndolo hacia su cuerpo.

■ Las cuchillas deben estar detenidas en caso de tener que inclinar el cortacésped para su transporte, al cruzar áreas sin césped y al llevar el aparato al lugar de trabajo o al retornar de él.

- No incline la máquina al arrancar o conectar el motor, a no ser que la altura del césped así lo requiera. En este caso, inclinar hacia arriba, lo imprescindible nada más, aquel lado del aparato situado más lejos del usuario. Observe que ambas manos sujeten el estribo al depositar nuevamente la máquina sobre el firme.
- Únicamente conecte el cortacésped si sus pies se encuentran a una distancia segura de las cuchillas.
- No aproxime las manos y pies a las partes en rotación. Mantenerse separado de la zona de expulsión al trabajar con el aparato.
- Jamás alce o transporte el cortacésped con el motor en marcha.

Desmontaje del disyuntor:

- siempre que deje sola la máquina
- antes de eliminar posibles atascos
- al inspeccionar, limpiar, o manipular el cortacésped
- después de chocar contra un cuerpo extraño. Inspeccionar inmediatamente el cortacésped en cuantos a posibles daños y hacerlo reparar si fuese necesario
- en caso de que el cortacésped comience a vibrar excesivamente (controlarlo inmediatamente).
- Asegurarse que todas las tuercas, pernos y tornillos estén firmemente apretados para que el cortacésped se encuentre siempre en un estado de trabajo seguro.
- Controle con regularidad el estado y el nivel de desgaste del cesto colector de césped.
- Como medida de seguridad, dejar sustituir las partes desgastadas o dañadas.
- Asegúrese que las partes sustituidas sean repuestos originales Bosch.
- **Antes de montar el acumulador cerciorarse de que el aparato esté desconectado.** La inserción del acumulador en un aparato conectado puede causar un accidente.
- **Proteger el cargador de la lluvia o humedad.** En caso de penetrar agua en el interior del cargador, aumenta el riesgo a exponerse a una descarga eléctrica.
- **Solamente cargar los acumuladores con los cargadores recomendados por el fabricante.** Existe riesgo de incendio al intentar cargar acumuladores de un tipo diferente al previsto para el cargador.
- **No cargue acumuladores de otras marcas.** El cargador solamente es adecuado para cargar acumuladores de iones de litio de Bosch dentro del margen de tensión indicado. En caso contrario, existe el peligro de incendio y de explosión.
- **Mantenga limpio el cargador.** La suciedad puede provocar una descarga eléctrica.
- **Antes de cada utilización inspeccione el estado del cargador, cable y enchufe. No emplee el cargador si detecta algún daño. Nunca abra el cargador por su propia cuenta y solamente hágalo reparar por un técnico cualificado empleando piezas de repuesto originales.** Los cargadores, cables o enchufes dañados suponen un mayor riesgo a exponerse a una descarga eléctrica.
- **No deje funcionar el cargador sobre una base fácilmente inflamable (p. ej. papel, textiles, etc.) o en un entorno inflamable.** El calentamiento que el cargador experimenta al funcionar puede provocar un incendio.
- **Solamente emplee los acumuladores previstos para el aparato.** El uso de otro tipo de acumuladores puede provocar daños e incluso un incendio.
- **Si no utiliza el acumulador, guárdelo separado de clips, monedas, llaves, clavos, tornillos o demás objetos metálicos que pudieran puentear sus contactos.** El cortocircuito de los contactos del acumulador puede causar quemaduras o un incendio.
- **La utilización inadecuada del acumulador puede provocar fugas de líquido. Evite el contacto con él. En caso de un contacto accidental enjuagar el área afectada con abundante agua. En caso de un contacto con los ojos recurra además inmediatamente a un médico.** El líquido del acumulador puede irritar la piel o producir quemaduras.
- **No intente abrir el acumulador.** Podría provocar un cortocircuito.
- **Proteja el acumulador del calor como, p. ej., de una exposición prolongada al sol y del fuego.** Existe el riesgo de explosión.
- **No cortocircuite el acumulador.** Existe el riesgo de explosión.
- **Si el acumulador se daña o usa de forma inapropiada puede que éste emane vapores.** Ventile con aire fresco el recinto y acuda a un médico si nota alguna molestia. Los vapores pueden llegar a irritar las vías respiratorias.
- Proteja el acumulador de la humedad y del agua.
- Únicamente almacene el acumulador a una temperatura situada entre 0 °C y 45 °C. No deje, p. ej., el acumulador dentro del coche en el verano.
- Limpie de vez en cuando las rejillas de refrigeración del acumulador con un pincel suave, limpio y seco.

Características técnicas

Cortacésped		Rotak 37 LI	Rotak 43 LI
Número de pedido		3 600 H81 ...	3 600 H81 ...
Anchura de la cuchilla	[cm]	37	43
Altura de corte	[mm]	35–70	35–70
Capacidad de la cesta colectora de césped	[l]	40	50
Peso (máx.)	[kg]	13,9	14,7
Número de serie		Ver nº de serie 21 (placa de características) indicado en la máquina.	
Acumulador		Li-Ion	Li-Ion
Número de pedido		2 607 336 107	2 607 336 107
Acumulador, Tensión nominal	[V]	36	36
Tiempo de carga (con el acumulador descargado)	[min]	60	60
Cargador		AL 3640 CV Professional	AL 3640 CV Professional
Número de pedido		2 607 225 ...	2 607 225 ...
Tensión nominal	[V]	36	36
Corriente de carga	[A]	4,0	4,0
Margen de la temperatura de carga admisible	[°C]	0–45	0–45
Peso según EPTA-Procedure 01/2003	[kg]	1,0	1,0
Clase de protección		□ / II	□ / II

Utilización reglamentaria

Este producto ha sido proyectado para utilizarse en el área doméstica.

Introducción

Este manual incluye instrucciones sobre el montaje correcto y la utilización segura de la máquina. Es muy importante leer minuciosamente estas instrucciones.

La máquina completamente montada pesa aprox. entre 13.9 y 14.7 kg. Si fuese necesario, recurra a otra persona para sacar la máquina del embalaje.

Tenga cuidado con la cuchilla al transportar el cortacésped.

Material que se adjunta

Extraiga con cuidado el cortacésped del embalaje y verifique si las partes citadas a continuación están completas:

- Cortacésped con empuñadura de estribo
- 1 Tubos inferiores de la empuñadura de estribo
- 2 Tornillos
- 2 Tuercas de mariposa
- 2 Tornillos para chapa

- 2 Semipartes del cesto colector de césped (Rotak 37 LI)
- 3 Semipartes del cesto colector de césped (Rotak 43 LI)
- 2 Clips para cable
- Instrucciones de manejo
- Cargador
- Disyuntor
- Acumulador/acumuladores*

Si faltasen piezas, o si alguna de ellas estuviese dañada, diríjase por favor al comercio de su adquisición.

*Específico del producto

Elementos de la máquina

- 1 Palanca de empuje
- 2 Botón de seguridad
- 3 Empuñadura de estribo
- 4 Cesto colector de césped
- 5 Cubierta de protección
- 6 Parte inferior de la empuñadura de estribo
- 7 Tapa del acumulador
- 8 Acumulador
- 9 Rejillas de refrigeración
- 10 Ruedas

- 11 Peine para césped
- 12 Palanca para altura de corte
- 13 Tecla del indicador de estado de carga del acumulador
- 14 Indicador de estado de carga de acumulador
- 15 Piloto de control de temperatura
- 16 Alojamiento para carga del acumulador
- 17 Cargador
- 18 LED indicador de carga rojo
- 19 LED indicador de carga verde
- 20 Enchufe de red**
- 21 Número de serie
- 22 Tuerca de mariposa
- 23 Seguro de la tapa del acumulador
- 24 Disyuntor

**específico de cada país

¡Los accesorios descritos e ilustrados no corresponden en parte al material que se adjunta!



Para su seguridad

¡Atención! Desconectar el aparato y retirar el disyuntor y el acumulador siempre que se efectúen trabajos de limpieza o ajuste, o en caso de cortarse, dañarse o enredarse el cable.

Tras desconectar la máquina, la cuchilla continúa girando por inercia unos segundos.

Precaución – no tocar la cuchilla en rotación.

Cargar la batería

Cerciorarse de que la tensión de la red sea correcta: La tensión de alimentación debe coincidir con las indicaciones en la placa de características del aparato. Los aparatos marcados con 230 V pueden funcionar también a 220 V/240 V.

Únicamente utilice el cargador que se adjunta. Solamente este cargador ha sido especialmente adaptado al acumulador de iones de litio empleado en su aparato.

El acumulador viene equipado con un control de temperatura que únicamente permite su recarga dentro de un margen de temperatura entre 0 °C y 45 °C. De esta manera se consigue una elevada vida útil del acumulador.

El acumulador se suministra parcialmente cargado. Antes de utilizar el aparato por primera vez, cargue completamente el acumulador. El acumulador de iones de litio puede recargarse siempre que se quiera, independientemente de su estado de carga, sin que

ello merme su vida útil (el “efecto memoria” es nulo). Una interrupción del proceso de carga no afecta al acumulador.

El acumulador de iones de litio aplicado en el aparato va protegido contra altas descargas. Si el acumulador está descargado, un circuito de protección se encarga de desconectar el aparato, y éste no se puede seguir utilizando.

No mantenga accionado el interruptor de conexión/desconexión si el aparato se hubiese desconectado automáticamente. Ello podría perjudicar al acumulador.

Proceso de carga

Una vez conectado el enchufe de red a la toma de corriente, el proceso de carga se inicia en el momento de insertar el acumulador **8** en el alojamiento **16**.

El sistema de carga inteligente detecta automáticamente el estado de carga de los acumuladores, y los carga con la corriente de carga óptima en función de la temperatura y tensión que tengan.

De esta manera se preserva el acumulador y se mantiene siempre cargado al mantenerlo insertado en el cargador.

Significado de los elementos indicadores

La evolución del proceso de carga es señalizado por el LED **19** ó **18**:

Proceso de carga rápida

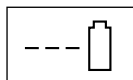

El proceso de carga rápida se indica mediante el **parpadeo** del LED **verde 19**.

Durante el proceso de carga se encienden uno tras otro los 3 LED verdes del acumulador y se apagan brevemente. El acumulador se encuentra completamente cargado al encenderse permanentemente los 3 LED verdes. Aprox. 5 minutos después de haber sido completamente cargado el acumulador, los 3 LED verdes se vuelven a apagar.

☞ Solamente puede realizarse el proceso de carga rápida si la temperatura del acumulador se encuentra entre 0 °C y 45 °C.

Acumulador cargado



Al encenderse **permanentemente** el LED indicador **verde 19** se señala que el acumulador está completamente cargado.

Adicionalmente se emite una señal acústica durante aprox. 2 segundos para indicar que el acumulador está completamente cargado.

A continuación puede sacarse el acumulador y utilizarse inmediatamente.

Si no se encuentra montado ningún acumulador, la luz permanente del LED indicador verde **19** indica que se encuentra conectado el enchufe de red a la toma de corriente y que el cargador se encuentra en disposición de funcionamiento.

Temperatura del acumulador inferior a 0 °C o superior a 45 °C

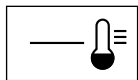

El LED rojo **18** queda **permanente** encendido si la temperatura del acumulador se encuentra fuera del margen de 0 °C a 45 °C admisible para la carga rápida. En el momento en que la temperatura del acumulador se encuentre dentro del margen indicado, el cargador trabaja automáticamente con carga rápida.

Si la temperatura del acumulador se encuentra fuera del margen admisible para la carga, al insertarlo en el cargador, se enciende el LED rojo del acumulador.

No es posible cargar con el cargador

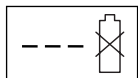

El LED rojo **18** comienza a **parpadear** en caso de presentarse una anomalía de otro tipo durante el proceso de carga.

No es posible arrancar el proceso de carga y el acumulador no puede cargarse. (Ver instrucciones para la operación Investigación de averías)

Indicaciones para la carga

- Al utilizar el cargador prolongadamente puede ocurrir que éste se caliente. Esto es normal y no supone que el aparato esté averiado.
- Una autonomía demasiado baja después de su recarga indica que se ha agotado el acumulador y debe sustituirse.

Refrigeración del acumulador (Active Air Cooling)

El mando del ventilador integrado en el cargador, se encarga de controlar la temperatura del acumulador. Si la temperatura del acumulador fuese superior a 30 °C, éste es refrigerado por el ventilador hasta conseguir que la temperatura de carga sea óptima. El sonido que produce el aire de ventilación permite percibir si está funcionando el ventilador.

Si el ventilador no funciona, ello es señal de que, o bien, la temperatura del acumulador se encuentra dentro del margen óptimo para la carga, o de que éste está dañado. En este último caso se alarga el tiempo precisado para cargar el acumulador.

Montaje



No monte el acumulador ni el disyuntor antes de haber ensamblado completamente el aparato.

A Ensamble de la empuñadura de estribo

① Los tubos inferiores de la empuñadura de estribo **6** deben insertarse en los orificios previstos para ello,

② sujetándose después con tornillos para chapa.

Observación: la empuñadura de estribo **3** es ajustable en altura. Monte la empuñadura de estribo en la posición **I** o **II**.

③ Fijar la empuñadura de estribo **3** con los tornillos y tuercas de mariposa **22** a los tubos inferiores de la empuñadura de estribo **6**.

Observación: cerciórese de que el cable vaya fijado a la empuñadura de estribo con los clips que se adjuntan.

Montaje y desmontaje del acumulador

B Montaje

① Empujar hacia arriba el seguro de la tapa del acumulador **23**.

② Alzar la tapa del acumulador **7**.

③ Introducir el acumulador **8** hasta percibir un “clic”.

④ Montar el disyuntor **24** en la forma ilustrada.

⑤ En caso de no utilizar inmediatamente el cortacésped, colocar el disyuntor **24** en la posición de reposo, según figura.

Cerrar la tapa del acumulador **7**.

Desmontaje del acumulador

Empujar hacia arriba el seguro de enclavamiento **23** y alzar la tapa del acumulador **7**.

Retirar el disyuntor **24** y colocarlo en la posición de reposo.

Empujar hacia arriba el seguro de la tapa del acumulador **23**.

Desmontar el acumulador **8**.

Ensamblar el cesto colector de césped

C Rotak 37 LI:

Montar la tapa en la parte inferior del cesto colector de césped presionando las lengüetas en las contrapartes a lo largo de los bordes, procediendo para ello de atrás hacia adelante.

D Rotak 43 LI:

① Montar ambas mitades de la parte inferior del cesto colector de césped presionando las lengüetas en las contrapartes a lo largo de los bordes, procediendo para ello de atrás hacia adelante.

② Ensamblar ambas partes del cesto colector de césped.

Cuide que al desplegar o plegar el estribo superior no quede aprisionado el cable de red. **No suelte la empuñadura al plegarla.**

E Cesto colector de césped

Montaje

Subir la cubierta de protección **5**, mantenerla sujeta, y enganchar el cesto colector de césped **4** según.

Desmontaje/vaciado

Subir la cubierta de protección **5** y mantenerla sujeta. Retirar el cesto colector de césped **4** según.

En caso de no desear recoger el césped cortado, puede utilizarse el cortacésped sin montar el cesto colector de césped **4**, debiendo no obstante mantenerse la cubierta de protección **5** abatida hacia abajo.

Ajuste de la altura de corte

 **Antes de efectuar el ajuste de la altura de corte es necesario detenerse y soltar la palanca de empuje, esperando después a que el motor se haya detenido, puesto que las cuchillas continúan girando cierto tiempo por inercia, existiendo por ello el riesgo de que causen lesiones.**

Precaución – no tocar la cuchilla en rotación.

Al realizar el primer corte de la temporada, es recomendable ajustar una altura de corte elevada.

F El cortacésped puede ajustarse a 7 alturas de corte situadas entre 35 y 70 mm. Para ello deberá presionarse hacia adentro la palanca de la altura de corte **12** y alzar o presionar hacia abajo el cortacésped hasta conseguir la altura requerida.

Desmontando el clip **25** en la forma ilustrada puede reducirse la altura de corte del cortacésped a 20 mm.

 **Al ajustar la altura de corte entre 20 y 30 mm se reduce el tiempo de funcionamiento del acumulador.**

G Puesta en marcha

 **Tras desconectar la máquina, las cuchillas continúan girando por inercia unos segundos. Esperar a que el motor/cuchilla se hayan detenido antes de volverlo a conectar. No desconecte y conecte la máquina a intervalos cortos.**

 Para facilitar la puesta en marcha inclinar lateralmente un poco el cortacésped.

Volver a montar el disyuntor **24**.

Conexión:

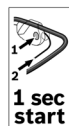

① Presionar y mantener sujeto el botón de seguridad **2**.

② Apretar la palanca de empuje **1** contra la empuñadura de estribo.

Soltar el botón de seguridad **2**.

Observación: El motor se pone en marcha con cierto retardo al accionar la palanca de conexión.

Desconexión:

Soltar la palanca de empuje **1**.

En caso de no utilizar inmediatamente el cortacésped, colocar el disyuntor **24** en la posición de reposo, según figura.

El cortacésped incorpora un freno de motor. Este dispositivo de protección frena la cuchilla en unos pocos segundos.

Corte del césped

 Al cortar césped bajo unas condiciones difíciles **no sobrecargar el motor**. Al sobrecargarse el motor se reducen las revoluciones, lo que se denota al variar el ruido del motor. En estos casos debe soltarse la palanca de empuje y **ajustar una altura de corte mayor**. De lo contrario corre peligro de dañarse el motor.

Proteja el acumulador del calor excesivo como, p. ej., de una exposición prolongada al sol intenso y del fuego.



!El aparato no trabaja a menos de 0 °C ni a más de 45 °C!

H Los peines para césped **11** permiten cortar el césped muy cerca de las paredes y esquinas. Preste atención a no chocar los peines contra algún obstáculo al cortar el césped cerca de un borde.

Retire el acumulador del aparato en caso de quedar directamente expuesto a sol.

Indicador de estado de carga de acumulador (ver figura principal)

El acumulador **8** dispone de un indicador **14** que señala su estado de carga. El indicador de estado de carga está compuesto por 3 LED verdes.

Pulse la tecla **13** para activar el indicador de estado de carga **14**. El nivel de carga puede determinarse también con el acumulador desmontado. Después de 5 segundos, aprox., se apaga automáticamente el indicador de estado de carga.

LED	Capacidad del acumulador
Luz permanente 3 LED verde	$\geq 2/3$
Luz permanente 2 LED verde	$\geq 1/3$
Luz permanente 1 LED verde	$\leq 1/3$
Luz intermitente 1 LED verde	Reserva

Si al pulsar la tecla **13** no se ilumina ningún LED, ello es señal de que el acumulador está deteriorado y deberá reemplazarse.

Por motivos de seguridad solamente es posible determinar el estado de carga con la herramienta eléctrica detenida.

Durante el proceso de carga se encienden uno tras otro los 3 LED verdes del acumulador y se apagan brevemente. El acumulador se encuentra completamente cargado al encenderse permanentemente los 3 LED verdes. Aprox. 5 minutos después de haber sido completamente cargado el acumulador, los 3 LED verdes se vuelven a apagar.

Piloto de control de temperatura (ver figura principal)

El LED rojo **15** señala que el acumulador, o el circuito electrónico de la herramienta eléctrica, no se encuentra dentro del margen de temperatura óptimo. La herramienta eléctrica no trabaja entonces a plena potencia.

Control de temperatura del acumulador

El LED rojo **15** **parpadea**, si al pulsar la tecla **13** o el interruptor de conexión/desconexión **1**, el acumulador se encuentra fuera del margen de temperatura óptimo (entre -10 y +60 °C).

Si la temperatura es superior a 70 °C, el acumulador se desconecta hasta volver a alcanzar una temperatura óptima.

Control de temperatura del circuito electrónico de la herramienta eléctrica

El LED rojo **15** **se enciende permanentemente**, si al accionar el interruptor de conexión/desconexión **1** la temperatura del circuito electrónico de la herramienta eléctrica rebasase los 75 °C.

A una temperatura superior a 90 °C el circuito electrónico desconecta la herramienta eléctrica hasta que se haya alcanzado una temperatura de operación admisible.

Rendimiento de corte (autonomía del acumulador)

El rendimiento de corte (autonomía del acumulador) depende de las propiedades del césped, de su densidad, grado de humedad, longitud y de la altura de corte.

Si la conexión y desconexión del aparato es frecuente durante el corte, ello merma también el rendimiento de corte (autonomía del acumulador).

Para optimizar el rendimiento de corte (autonomía del acumulador) se recomienda cortar el césped con mayor frecuencia con una altura de corte reducida, guiando el cortacésped a una velocidad normal.

En el ejemplo abajo indicado se refleja la relación existente entre la altura y el rendimiento de corte para una carga del acumulador.

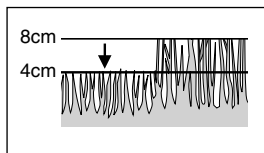

Altura de corte reducida (césped seco):

Rotak 37 LI: 150 m²

Rotak 43 LI: 175 m²

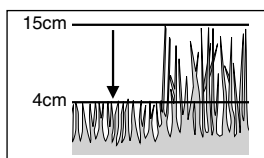

Altura de corte mediana:

Rotak 37 LI: 100 m²

Rotak 43 LI: 125 m²

Para aumentar la autonomía, puede adquirirse un acumulador adicional a través de un servicio técnico de aparatos para jardinería Bosch.

Mantenimiento



Antes de realizar trabajos de ajuste o limpieza en el aparato retirar primero siempre el disyuntor, el acumulador, y el cesto colector de césped.

Observación: Efectúe periódicamente los siguientes trabajos de mantenimiento para asegurar una utilización prolongada y fiable del aparato.

Inspeccionar periódicamente el cortacésped para ver si la cuchilla esta suelta o dañada, si existen uniones flojas, o piezas desgastadas o dañadas.

Verifique que las cubiertas y dispositivos protectores estén correctamente montados y que no estén dañados. Antes de la utilización del aparato efectúe los trabajos de mantenimiento o reparación que sean necesarios.

Si a pesar de los esmerados procesos de fabricación y control, la cortadora de césped llegase a averiarse, la reparación deberá encargarse a un taller de servicio autorizado para herramientas eléctricas Bosch.

Al realizar consultas o solicitar piezas de repuesto, es imprescindible indicar siempre el número de pedido de 10 cifras que figura en la placa de características del aparato!

Mantenimiento de la cuchilla



Antes de realizar trabajos de ajuste o limpieza en el aparato retirar primero siempre el disyuntor, el acumulador, y el cesto colector de césped.

Depositar la máquina sobre su costado derecho e inspeccionar la cuchilla. Sustituirla si ésta estuviese mellada o deteriorada.

Proceda de la siguiente manera para sustituir la cuchilla.

Sujetar la cuchilla **30** empleando unos guantes fuertes (no se adjuntan con el aparato) y aflojar con una llave fija (no se adjunta con el aparato) el tornillo de sujeción **29** y retirar la arandela **28** y la cuchilla. Sujetar la cuchilla con la arandela y el tornillo. Cerciorarse que la cuchilla va montada en la posición correcta (el símbolo ☺ debe quedar visible, ver figura **I**) y apretar entonces el tornillo de sujeción.

En caso de un montaje o desmontaje dificultoso de la cuchilla, introducir un destornillador por el orificio **26** para bloquear el eje. Cerciorarse de que no se encuentra metido todavía el destornillador antes de volver a conectar el aparato.



Al realizar el montaje no aceitar ni engrasar la cuchilla ni el tornillo de sujeción.

Cuidado del acumulador



Antes de realizar trabajos de ajuste o limpieza en el aparato retirar primero siempre el disyuntor, el acumulador, y el cesto colector de césped.

Observe las siguientes indicaciones y medidas para obtener un aprovechamiento óptimo del acumulador:

- Proteja el acumulador de la humedad y del agua.
- Únicamente almacene el acumulador a una temperatura situada entre 0 °C y 45 °C. No deje, p. ej., el acumulador dentro del coche en el verano ni montado en el cortacésped si está expuesto a sol intenso.
- Limpie de vez en cuando las rejillas de refrigeración del acumulador con un pincel suave, limpio y seco.

La reducción paulatina de la autonomía del acumulador tras cada recarga, es un indicativo de que está agotado y deberá sustituirse.

Después del corte/almacenaje

Limpiar minuciosamente la parte exterior del cortacésped con un cepillo blando y un paño. No utilizar agua, disolvente ni agentes para pulir. Eliminar completamente la hierba adherida y las partículas, especialmente en el área de las rejillas de refrigeración **9**.

Colocar el cortacésped sobre un costado y limpiar el área de las cuchillas. Desprender el material compactado que pudiera estar adherido, con un trozo de madera o plástico.

Guardar el cortacésped en un lugar seco. No depositar otros objetos sobre la máquina.

Para ahorrar espacio, aflojar tuercas de mariposa **22** y plegar la empuñadura de estribo.



Asegúrese que el cable no quede aprisionado al plegar o desplegar la empuñadura. **No deje caer de golpe la empuñadura de estribo.**

Accesorios

Cuchilla de corte

Rotak 37 LI..... F016 800 277

Rotak 43 LI..... F016 800 278

Investigación de averías

La tabla siguiente muestra ciertos síntomas de fallo y la forma de subsanarlos en caso de presentarse anomalías en su máquina. Si ello no le ayudase a localizar el problema, diríjase un taller de servicio.

Atención: Antes de proceder a la investigación de averías desconectar el aparato y extraer el enchufe de la red.

Síntomas	Posible causa	Solución
El cortacésped no funciona	La parte inferior de la máquina está obstruida El acumulador no está completamente cargado Acumulador mal montado Fusible del disyuntor defectuoso o fundido Césped demasiado largo Se ha activado la protección del motor Acumulador demasiado caliente o frío Montaje incorrecto o inserción incompleta del disyuntor El motor se pone en marcha con cierto retardo al accionar la palanca de conexión	Limpiar la máquina (ver "Después de cortar el césped/almacenaje") Cargar la batería Montar correctamente el acumulador Acudir al servicio de asistencia técnica Ajustar una altura de corte mayor e inclinar el cortacésped Dejar enfriar el motor y ajustar una altura de corte mayor Dejar enfriar/calentar el acumulador Montarlo correctamente Accionar 1 a 3 s, aprox., la palanca de conexión para poner en marcha el motor
El motor se pone en marcha y se detiene a continuación	El acumulador no está completamente cargado El disyuntor no ha sido introducido del todo Acumulador mal montado Acumulador demasiado caliente o frío	Cargar la batería Montarlo correctamente Montarlo correctamente Dejar enfriar/calentar el acumulador y reducir la altura de corte
El cortacésped funciona de forma intermitente	Cableado interno de la máquina defectuoso Se ha activado la protección del motor	Acudir al servicio de asistencia técnica Dejar enfriar el motor y ajustar una altura de corte mayor
La máquina corta el césped de forma irregular o el motor trabaja forzado	Altura de corte demasiado baja Cuchilla mellada La parte inferior de la máquina está obstruida La cuchilla se montó en posición invertida	Reajustar la altura de corte (ver "Ajuste de la altura de corte") Sustituir la cuchilla (ver "Ajuste de la cuchilla") Limpiar la máquina (ver "Después de cortar el césped/almacenaje") Montar la cuchilla por el lado correcto (ver "Ajuste de la cuchilla")
Rendimiento de corte (autonomía del acumulador) insuficiente	Altura de corte demasiado baja Césped demasiado alto Césped mojado o húmedo Césped muy denso Un acumulador adicional puede adquirirse a través de un servicio técnico de aparatos para jardinería Bosch	Reducir la altura de corte Reducir la altura de corte Esperar a que se seque el césped Reducir la altura de corte, guiar más lentamente el aparato, y cortar el césped con mayor frecuencia Acudir al servicio de asistencia técnica
La cuchilla no gira al conectar el aparato	La cuchilla del husillo es retenida por el césped Tuerca o tornillo de sujeción flojo	Retirar el césped Apretar la tuerca o tornillo de sujeción
Vibraciones o ruido excesivo	Tuerca o tornillo de sujeción flojo Cuchilla dañada	Apretar la tuerca o tornillo de sujeción Sustituir la cuchilla
No es posible cargar con el cargador	Los contactos del acumulador están sucios El acumulador está defectuoso debido a una interrupción interna (entre las celdas)	Limpiar los contactos (p. ej. metiendo y sacando varias veces el acumulador), o sustituir el acumulador si fuese preciso Sustituir el acumulador
Los indicadores LED 19 y 18 no se encienden al conectar el enchufe a la toma de corriente.	El enchufe del cargador no está (correctamente) metido Toma de corriente, cable o cargador defectuosos	Introducir el enchufe (completamente) en la toma de corriente Medir la tensión de red y, si procede, hacer comprobar el cargador por un servicio técnico autorizado para herramientas eléctricas Bosch

Transporte

El acumulador ha sido ensayado conforme al manual UN ST/SG/AC.10/11/Rev.3 Parte III, Subinciso 38.3. Dispone de una eficaz protección contra una sobrepresión o cortocircuito interior, así como de unos dispositivos contra la rotura forzada o corrientes inversas peligrosas.

La cantidad equivalente de litio que contiene el acumulador es inferior a los valores límite pertinentes. Es por ello, por lo que el acumulador, tanto si va suelto como si va montado en el aparato, no está sujeto a las directivas sobre el transporte de mercancías peligrosas. Esto si puede ser de relevancia, sin embargo, si son varios los acumuladores transportados. En este caso puede que sea imperativo cumplir ciertas exigencias (p. ej. en el embalaje). Para más detalles le remitimos a la ficha técnica redactada en inglés que puede consultar en internet bajo la siguiente dirección: <http://purchasing.bosch.com/en/start/Allgemeines/Download/index.htm>.

Eliminación

Recomendamos que las herramientas eléctricas, accesorios y embalajes sean sometidos a un proceso de recuperación que respete el medio ambiente.

Sólo para países de la UE:



¡No arroje las herramientas eléctricas a la basura!

Conforme a la Directiva Europea 2002/96/CE sobre aparatos eléctricos y electrónicos inservibles, tras su conversión en ley nacional, deberán

acumularse por separado las herramientas eléctricas para ser sometidas a un reciclaje ecológico.

Acumuladores/pilas:



Li-Ion

Observe las indicaciones comprendidas en el apartado "Transporte".

No arroje acumuladores/pilas a la basura, ni al fuego, ni al agua.

Los acumuladores/pilas deberán guardarse y reciclarse o eliminarse de manera ecológica.

Sólo para países de la UE:

Conforme a la directiva 91/157/CEE deberán reciclarse los acumuladores/pilas defectuosos o agotados.

Los acumuladores/pilas agotados puede entregarlos directamente a su distribuidor habitual Bosch:

España

Servicio Central de Bosch
Servilotec, S.L.
Polig. Ind. II, 27
Cabanillas del Campo

☎ +34 901 11 66 97

www.bosch-pt.com

Servicio de asistencia técnica

Los dibujos de despiece e informaciones sobre las piezas de repuesto las encontrará en internet bajo:

www.bosch-pt.com

España

Robert Bosch España, S.A.
Departamento de ventas
Herramientas Eléctricas
C/Hermanos García Noblejas, 19
28037 Madrid

☎ Asesoramiento al cliente..... +34 901 11 66 97

Fax +34 91 327 98 63

Venezuela

Robert Bosch S.A.
Final Calle Vargas. Edf. Centro Berimer P.B.
Boleíta Norte
Caracas 107

☎ +58 (0)2 / 207 45 11

México

Robert Bosch S.A. de C.V.

☎ Interior..... +52 (0)1 / 800 627 1286

☎ D.F. +52 (0)1 / 52 84 30 62

E-Mail: arturo.fernandez@mx.bosch.com

Argentina

Robert Bosch Argentina S.A.
Córdoba 5160
1414 Buenos Aires (Capital Federal)
Atención al Cliente

☎ +54 (0)810 / 555 2020

E-Mail: herramientas.bosch@ar.bosch.com

Perú

Autorex Peruana S.A.
República de Panamá 4045,
Lima 34

☎ +51 (0)1 / 475-5453

E-Mail: vhe@autorex.com.pe

Chile

EMASA S.A.
Irrarrázaval 259 – Ñuñoa
Santiago

☎ +56 (0)2 / 520 3100

E-Mail: emasa@emasa.cl

Declaración de conformidad

Determinación de los valores de medición según norma 2000/14/CE (a 1,60 m de altura y 1 m de distancia) y EN 25 349.

Rotak 37 LI:

El nivel de ruido típico de la máquina corresponde a: nivel de presión de sonido 81 dB (A); nivel de potencia de sonido 92 dB (A).

2000/14/CE: El nivel de potencia acústica L_{WA} que se garantiza, es inferior a 94 dB (A). Procedimiento para evaluación de la conformidad según apéndice VI.

Rotak 43 LI:

El nivel de ruido típico de la máquina corresponde a: nivel de presión de sonido 84 dB (A), nivel de potencia de sonido 95 dB (A).

2000/14/CE: El nivel de potencia acústica L_{WA} que se garantiza, es inferior a 96 dB (A). Procedimiento para evaluación de la conformidad según apéndice VI.

El nivel de vibraciones típico en la mano/brazo es menor de $2,5 \text{ m/s}^2$.

Declaramos bajo nuestra sola responsabilidad que este producto está en conformidad con las normas o documentos normalizados siguientes: EN 60 335, EN 50 338 de acuerdo con las regulaciones 89/336/CEE, 98/37/CE, 2000/14/CE.

Servicio de inspección designado: SRL Sudbury, England

Nº de identificación del servicio de inspección designado: 1088

Dr. Egbert Schneider
Senior Vice President
Engineering

Dr. Eckerhard Strötgen
Head of Product
Certification



Robert Bosch GmbH, Power Tools Division

Reservado el derecho de modificaciones



Instruções de segurança

Aviso! Leia com atenção estas instruções de segurança, familiarize-se com os controlos e a utilização correcta do corta relva. Guarde a instrução de serviço para uma utilização posterior.

Explicação dos símbolos no corta relva



Avisos gerais de perigo.



Leia a instrução de serviço.



Observe por favor, que pessoas que se encontrem perto do local de trabalho não sejam lesadas por objectos que possam ser atirados pelo aparelho.



Mantenha as pessoas que se encontrem na área de trabalho, em distância suficientemente segura da máquina.



Lâminas afiadas. Tome extremamente cuidado, para que não haja perda de dedos devido ao contacto com as lâminas.



Antes de realizar ajustes ou de limpar o aparelho, ou se o corta relvas permanecer um curto tempo sem vigilância, deverá desligar o aparelho e puxar disjuntor de circuito eléctrico.



Não aplicável.



Aguarde até que todas as peças da máquina parem completamente, antes de tocá-las. As lâminas continuam a girar, após desligar o motor e podem portanto causar lesões.



Não cortar a relva quando estiver chovendo, nem deixe o corta relva ao ar livre exposto à chuva.



Proteja-se contra choques eléctricos



Manter o cabo de conexão afastado das lâminas de corte.



Só utilizar o carregador em locais secos.



O carregador está equipado com um transformador de segurança.

■ Jamais permita que crianças ou pessoas não familiarizadas com as instruções, utilizem o corta relva. Directivas nacionais podem possivelmente restringir a idade do operador.

■ Jamais corte a relva enquanto pessoas, principalmente crianças ou animais domésticos, se encontrem perto do local de trabalho.

■ O operador ou utilizador é plenamente responsável por acidentes ou danos em outras pessoas ou em propriedade alheia.

■ Não opere o corta relva de pés descalços ou com sandalhas abertas, utilize sempre sapatos firmes e calças compridas.

■ Inspeccione devidamente a área onde irá utilizar o corta relva e remova cuidadosamente quaisquer pedras, paus, fios, ossos e outros detritos.

■ Antes de utilizar o corta relva, deverá inspeccionar sempre as lâminas, parafusos das lâminas e o conjunto de corte, para certificar-se de que não estão gastos ou danificados.

■ Apenas utilize o corta relva com luz do dia ou com boa luz artificial.

■ Sempre que possível, evite utilizar o corta relva com a relva molhada.

■ Sempre ande, jamais corra.

■ Jamais operar o corta-relvas com dispositivos de protecção e coberturas defeituosos, nem sem instalações de segurança, como por exemplo uma protecção contra impactos e/ou um cesto de recolha para a relva.

■ Cortar a relva em declives pode ser perigoso:

– Jamais utilize o aparelho em declives demasiadamente íngremes.

– Mantenha sempre uma posição firme em terrenos inclinados ou em relva molhada.

– Em terrenos inclinados, deverá sempre cortar perpendicularmente ao declive, jamais para cima e para baixo.

– Tenha o máximo de cuidado ao mudar a direcção durante o trabalho em declives.

■ Tenha o máximo de cuidado ao andar para trás ou ao puxar o corta relva para trás.

■ Durante o trabalho, deverá sempre deslocar o corta-relvas para frente e jamais puxá-lo em direcção do corpo.

■ As lâminas devem estar completamente paradas, quando o corta relva tiver que ser inclinado para o transporte, para passar por superfícies não plantadas ou se tiver que transportá-lo para uma outra área a ser trabalhada.

■ Não inclinar a máquina ao dar partida ou ao ligar o motor, a não ser que seja necessário, para dar partida em relva alta. Neste caso, deverá apenas inclinar o quanto for necessário e apenas no lado afastado do operador. Observe sempre, que ao abaixar de volta até o solo, ambas as mãos estejam firmes sobre o punho.

- Apenas ligue o corta relva, se os seus pés se encontrarem à uma distância suficientemente segura das lâminas.
- Não ponha as mãos e os pés perto ou sob peças em rotação. Mantenha uma distância segura em relação à zona de expulsão ao trabalhar com o aparelho.
- Jamais levante ou transporte o corta relva com o motor a funcionar.

Remover o disjuntor do circuito eléctrico:

- Sempre que deixar a máquina sozinha
- Antes de eliminar qualquer obstrução
- Antes de proceder à inspecção, limpeza ou manutenção da máquina
- Após a colisão com um corpo estranho. O corta relva deve ser imediatamente controlado, para verificar se apresenta danos e se necessário deverá ser reparado imediatamente.
- Se o corta relva começar a vibrar anormalmente (controlar imediatamente).

■ Assegure-se de que todas as porcas, pinos e parafusos estejam fixos, para garantir que o corta relva esteja sempre em perfeito estado de funcionamento e possa trabalhar com segurança.

■ Verificar regularmente o estado e o desgaste do cesto de recolha para a relva.

■ Por motivos de segurança, deverá substituir peças gastas ou danificadas.

■ Assegure-se, de que as peças sobressalentes sejam peças genuínas Bosch.

■ **Assegure-se que o aparelho esteja desligado, antes de introduzir o acumulador.** A introdução de um acumulador numa ferramenta eléctrica ligada, pode levar a acidentes.

■ **Mantenha o carregador afastado de chuva ou humidade.** Se entrar água no carregador, isto poderá aumentar o risco de um choque eléctrico.

■ **Só carregar acumuladores em carregadores recomendados pelo fabricante.** Para um carregador apropriado para um certo tipo de acumuladores há perigo de incêndio, se for utilizado para carregar outros acumuladores.

■ **Não carregar acumuladores de outras marcas.** O carregador só é apropriado para carregar acumuladores de íões de lítio Bosch na faixa de tensão indicada. Caso contrário, há risco de incêndio e explosão.

■ **Manter o aparelho sempre limpo.** Devido a sujidades há risco de um choque eléctrico.

■ **Controlar o carregador, o cabo e a ficha antes de cada utilização. Não utilizar o carregador se verificar danos. Não abrir o carregador pessoalmente e só permita que seja reparado por pessoal especializado qualificado e que sejam utilizadas peças sobressalentes origi-**

nais. Carregadores, cabos e fichas danificados aumentam o risco de um choque eléctrico.

■ **Não operar o aparelho sobre superfícies facilmente inflamáveis (p. ex. papel, produtos têxteis etc.) ou em ambientes inflamáveis.** Há risco de incêndio devido ao aquecimento do aparelho durante o processo de carga.

■ **Apenas utilize nas ferramentas eléctricas os acumuladores previstos.** A utilização de outros acumuladores pode levar a lesões e riscos de incêndio.

■ **Quando o acumulador não estiver em uso, mantenha-o afastado de outros objectos de metal, como por exemplo agrafos, moedas, chaves, pregos, parafusos, ou outros pequenos objectos metálicos que possam ligar em ponte os contactos.** Um curto circuito entre os contactos do acumulador pode causar queimaduras ou incêndio.

■ **Aplicações inadequadas podem provocar fugas do líquido do acumulador. Evite o contacto com este líquido. No caso de um contacto accidental, lave imediatamente com água fresca. Se o líquido entrar em contacto com os olhos, procure um auxílio médico.** O líquido que escapa do acumulador pode levar a irritações ou queimaduras da pele.

■ **Não abrir o acumulador.** Há risco de um curto-circuito.

■ **Proteger o acumulador contra calor, p. ex. também durante uma permanente radiação solar, e fogo.** Há risco de explosão.

■ **Não curto-circuitar o acumulador.** Há risco de explosão.

■ **No caso de danos e de utilização incorrecta do acumulador, podem escapar vapores.** Arejar bem e consultar um médico se forem constatados quaisquer sintomas. É possível que os vapores irrite as vias respiratórias.

■ Proteger o acumulador contra humidade e água.

■ Só armazenar o acumulador numa faixa de temperatura entre 0 °C e 45 °C. Por exemplo, durante o verão, não deverá deixar o acumulador no carro.

■ Limpar de vez em quando as aberturas de ventilação do acumulador com um pincel macio, limpo e seco.

Dados técnicos do aparelho

Corta relva	Rotak 37 LI	Rotak 43 LI
Nº de encomenda	3 600 H81 ...	3 600 H81 ...
Largura da lâmina [cm]	37	43
Altura de corte [mm]	35–70	35–70
Volume do cesto colector [l]	40	50
Peso (máx.) [kg]	13,9	14,7
Número de série	Veja número de série 21 (Logotipo) na máquina.	
Acumulador	Li-Ion	Li-Ion
Nº de encomenda	2 607 336 107	2 607 336 107
Acumulador, Tensão nominal [V]	36	36
Tempo de carga (com o acumulador descarregado) [min]	60	60
Carregador	AL 3640 CV Professional	AL 3640 CV Professional
Nº de encomenda	2 607 225 ...	2 607 225 ...
Tensão nominal [V]	36	36
Corrente de carga [A]	4,0	4,0
Faixa de temperatura de carga admissível [°C]	0–45	0–45
Peso conforme EPTA-Procedure 01/2003 [kg]	1,0	1,0
Classe de protecção	□ / II	□ / II

Utilização de acordo com as disposições

Este produto é concebido para o corte de relva doméstico.

Introdução

Este manual contém instruções sobre a montagem correcta e a utilização segura da sua máquina. É importante ler atentamente estas instruções.

Completamente montada, a máquina pesa aproximadamente 13.9 a 14.7 kg. Se necessário, peça auxílio para retirar a máquina da embalagem.

Tome atenção com as lâminas afiadas ao transportar o corta relva para o local de trabalho.

Componentes fornecidos

Retire cuidadosamente o corta relva da embalagem e certifique-se que esta contém as seguintes peças:

- Corta relva com punho de manejo
- 1 Parte inferior do punho de manejo
- 2 Parafusos
- 2 Porcas de orelhas
- 2 Parafusos para chapas
- 2 Metades de cesto de recolha (Rotak 37 LI)

- 3 Metades de cesto de recolha (Rotak 43 LI)
- 2 Clips de cabos
- Instrução de serviço
- Carregador
- Disjuntor do circuito eléctrico
- Acumulador/acumuladores*

Se quaisquer peças estiverem faltando ou danificadas, dirija-se ao seu revendedor autorizado.

*Específico do produto

Elementos do aparelho

- 1 Alavanca de arranque
- 2 Botão de segurança
- 3 Parte superior do punho
- 4 Cesto colector de relva
- 5 Placa deflectora
- 6 Parte inferior do punho de manejo
- 7 Tampa do acumulador
- 8 Acumulador
- 9 Aberturas de ventilação
- 10 Rodas
- 11 Ancinho para relva
- 12 Alavanca para altura de corte
- 13 Botão para a indicação do estado de carga
- 14 Indicação da situação de carga do acumulador

- 15 Indicação do controle da temperatura
- 16 Compartimento de carga do acumulador
- 17 Carregador
- 18 Indicação de carga LED vermelha
- 19 Indicação de carga LED verde
- 20 Ficha de rede**
- 21 Número de série
- 22 Porca de orelhas
- 23 Alavanca para tampa do acumulador
- 24 Disjuntor do circuito eléctrico

**específico para cada país

Os acessórios ilustrados e descritos nas instruções de serviço nem sempre são abrangidos pelo conjunto de fornecimento!



Para sua segurança

Atenção! Desligar o aparelho, remover o disjuntor do circuito eléctrico e o acumulador para executar trabalhos de limpeza ou ajustes no aparelho ou se o cabo estiver cortado, danificado ou emaranhado.

As lâminas continuam a girar por alguns segundos depois de desligar a máquina.

Cuidado – não entre em contacto com lâminas a girar.

Carregar o acumulador

Tenha em atenção a tensão de rede: A tensão da fonte de corrente deve coincidir com as indicações no logotipo do aparelho. Aparelhos com a indicação de 230 V também podem ser operados com 220 V/240 V.

Só utilizar o carregador fornecido. Só este carregador é apropriado para os acumuladores de iões de lítio utilizados para o seu aparelho.

O acumulador está equipado com uma monitorização de temperatura, que só permite uma carga na faixa de temperatura entre 0 °C e 45 °C. Desta forma é alcançada uma alta vida útil do acumulador.

O acumulador é fornecido parcialmente carregado. Carregar completamente o carregador antes de utilizar o seu aparelho pela primeira vez. O acumulador de iões de lítio pode ser carregado quando desejar, independentemente da situação de carga, sem que a sua vida útil seja reduzida (nenhum “Efeito de memória”). Uma interrupção do processo de carga não danifica o acumulador.

O acumulador de Li-Iões está protegido contra descarga total durante a utilização no aparelho. Com o acumulador descarregado, o aparelho é desligado por um disjuntor de protecção e não pode continuar a ser operado.

Não continuar a premir o interruptor de ligar-desligar após o desligamento automático do aparelho. O acumulador pode ser danificado.

Processo de carregamento

O processo de carga começa, logo que a ficha de rede for colocada na tomada e o acumulador **8** no compartimento de carga **16**.

Devido ao processo de carga inteligente, a situação de carga é reconhecida automaticamente e o acumulador é carregado com corrente de carga optimizada, de acordo com a temperatura e com a tensão do acumulador.

Desta forma o acumulador é poupado e permanece completamente carregado enquanto for guardado no carregador.

Significado dos elementos de indicação

O controle do processo de carga é sinalizado pelas indicações LED **19** ou **18**:

Processo de carga rápido

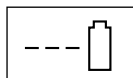

O processo de carga rápido é sinalizado pelo **piscar** da indicação **verde LED 19**.

Os 3 LEDs verdes do acumulador iluminam-se sequencialmente e apagam-se opr instantes durante o processo de carga. O acumulador está completamente carregado, se os 3 LEDs verdes permanecerem iluminados. Aprox. 5 minutos depois do acumulador estar completamente carregado, apagam-se novamente os 3 LEDs verdes.



O processo de carga rápida só é possível, se a temperatura do acumulador estiver entre 0 °C e 45 °C.

Acumulador carregado



A **iluminação permanente** da indicação LED **verde 19** indica, que o acumulador está completamente carregado.

Além disso soa durante aprox. 2 segundos um som de sinalização, que sinaliza acusticamente a completa carga do acumulador.

Em seguida o acumulador pode ser retirado para o uso imediato.

Quando o acumulador não está introduzido, a iluminação permanente do LED verde **19** indica, que a ficha de rede está encaixada na tomada e que o carregador está pronto para funcionar.

Temperatura do acumulador abaixo de 0 °C e acima de 45 °C

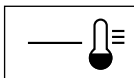

A luz permanente da indicação **vermelha LED 18** indica, que a temperatura do acumulador está além da faixa de temperatura de carga rápida

0 °C a 45 °C. O carregador comuta automaticamente para a carga rápida, logo que for alcançada a faixa de temperatura admissível.

Se o acumulador estiver fora da faixa de temperatura de carga admissível, o LED vermelho do acumulador iluminar-se-á logo que o acumulador for introduzido no carregador.

O processo de carga não é possível

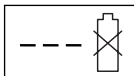

Se houver um outro tipo de interferência do processo de carga, este será sinalizado por uma indicação **intermitente do LED vermelho 18**.

O processo de carga não pode ser iniciado e o acumulador não pode ser carregado. (veja instruções de serviço Localização de erros)

Instruções de carregamento

- É possível que o carregador se aqueça após contínuos e repetidos ciclos de carga em sequência directa. Isto no entanto é inofensivo e não significa nenhum defeito técnico do aparelho.
- Um período de funcionamento essencialmente reduzido, apesar de carregar, indica que o acumulador está esgotado e deve ser substituído.

Arrefecimento do acumulador (Active Air Cooling)

O comando do ventilador integrado no carregador controla a temperatura do acumulador introduzido. Se a temperatura do acumulador estiver acima de 30 °C, o acumulador será arrefecido pelo ventilador até a temperatura ideal de carga. O ventilador ligado produz um ruído de ventilação.

Se o ventilador não estiver funcionando, significa que a temperatura do acumulador se encontra na faixa de temperatura de carga ideal ou que o ventilador está com defeito. Neste caso o período de carga do acumulador é prolongado.

Montagem



Não introduzir o acumulador e/ou o disjuntor do circuito eléctrico antes de montar totalmente o aparelho.

A Montar o punho

- 1 Introduzir as partes inferiores do punho **6** nos orifícios previstos para tal e
- 2 fixar com os parafusos para chapas.

Indicação: A parte superior do punho **3** pode ser ajustada na altura. Monte o punho na posição **I** ou **II**.

- 3 Montar a parte superior do punho **3** com os parafusos e porcas de orelhas **22** às partes inferiores do punho **6**.

Indicação: Assegure-se, que o cabo seja fixo com os clips para fixação de cabo fornecidos.

Introduzir/remover o acumulador

B Introduzir

- 1 Puxar a alavanca da tampa do acumulador **23** para cima.
- 2 Levantar a tampa do acumulador **7**.
- 3 Introduzir o acumulador **8** e se estiver correctamente colocado, escutará um “clic”.
- 4 Introduzir o disjuntor de circuito eléctrico **24**, como apresentado.
- 5 Se o corta-relvas não for utilizado imediatamente, deverá colocar o disjuntor do circuito eléctrico **24** na posição de estacionamento, como apresentado na figura.

Fechar a tampa do acumulador **7**.

Remover o acumulador

Puxar a alavanca da tampa do acumulador **23** para cima e levantar a tampa do acumulador **7**.

Remover o circuito eléctrico **24** e colocar na posição de estacionamento.

Puxar a alavanca da tampa do acumulador **23** para cima.

Retirar o acumulador **8**.

Montar o cesto colector de relva

C Rotak 37 LI:

Engatar a tampa do cesto colector de relva na parte inferior do cesto colector de relva, pressionando as “braçadeiras”, em volta dos cantos começando por trás e continuando até a frente.

D Rotak 43 LI:

1 Engatar as duas metades da parte inferior do cesto colector de relva pressionando as “braçadeiras” em volta dos cantos começando por trás e continuando até a frente.

2 Juntar ambas as metades do cesto colector de relva.

Observe ao desdobrar ou dobrar a parte superior do punho, que o cabo de rede não seja enganchado. **Não deixar o punho cair.**

E Cesto colector de relva

Introduzir

Elevar a placa deflectora 5, manter nesta posição e pendurar o cesto colector de relva 4.

Retirar/esvaziar

Elevar a placa deflectora 5 e manter nesta posição. Retirar o cesto colector 4.

Se não desejar colher relva, é possível utilizar o corta relva sem o cesto colector 4 pendurado, no entanto com a placa deflectora 5 fechada.

Ajustar a altura de corte

 **Antes de ajustar a altura de corte, deverá parar, soltar a alavanca de comutação e aguardar até que o motor páre completamente. As lâminas continuam a girar, após o desligamento do motor e podem causar lesões.**

Cuidado – não entre em contacto com lâminas a girar.

Para o primeiro corte da temporada, deveria ser ajustada uma altura de corte superior.

F O corta-relva pode ser ajustado em 7 alturas de corte entre 35 e 70 mm. Para isto deverá pressionar a alavanca para o ajuste de altura de corte 12 para dentro e em seguida levantar o corta-relva ou pressioná-lo para baixo, até estar ajustada a altura necessária.

Remover a tampa 25, como exibido, para reduzir a altura de corte do corta-relvas para 20 mm.

 **Ao ajustar a altura de corte entre 20 e 30 mm é reduzida a vida útil do acumulador.**

G Colocar em funcionamento



Apos desligar a máquina, a lâmina continua a funcionar por inércia durante alguns segundos. Aguarde até que o motor/a lâmina páre completamente, antes de ligar novamente.

Não desligar e ligar repetidamente em curta sequência.



Para facilitar o arranque, deverá colocar o corta relva sobre o lado.

Recolocar o disjuntor de circuito eléctrico 24.

Ligar:



1 Premir o botão de segurança 2 e mantê-lo premido.

2 Premir a alavanca de arranque 1 contra o punho de manejo.

Soltar o botão de segurança 2.

Nota: Após accionar a alavanca de comando, o motor arranca com um pequeno tempo de atraso.

Desligar:

Soltar a alavanca de arranque 1.

Se o corta-relvas não for utilizado imediatamente, deverá colocar o disjuntor do circuito eléctrico 24 na posição de estacionamento, como apresentado na figura.

O corta-relvas está equipado com um travão-motor. Este dispositivo de protecção trava a lâmina dentro de poucos segundos.

Cortar relva



Ao cortar a relva sob condições especialmente difíceis, **não deverá sobrecarregar o motor**. No caso de sobrecarregamento, o número de rotação do motor é reduzido e o ruído do motor altera-se. Neste caso deverá parar, soltar a alavanca de arranque e **ajustar uma altura de corte maior**. Caso contrário, é possível que o motor seja danificado.

Proteger o acumulador contra calor, como por exemplo, contra extrema incidência solar e fogo.



O aparelho não trabalha abaixo de 0 °C ou acima de 45 °C!

H Com os ancinhos 11 é possível cortar a relva rente a paredes e cantos. Não permita que o ancinho possa colidir com objectos ao cortar a relva rente a cantos.

Não deixe o acumulador no aparelho no caso de incidência directa de raios solares.

Indicação da situação de carga do acumulador (veja imagem principal)

O acumulador **8** está equipado com uma indicação da situação de carga **14**, que indica o estado de carga do acumulador. A indicação da situação de carga consiste de 3 LEDs verdes.

Premir a tecla de pressão **13**, para activar a indicação da situação de carga **14**. O estado da carga também pode ser controlado com o acumulador retirado. A indicação da situação de carga apaga-se automaticamente após aprox. 5 segundos.

LED	Capacidade do acumulador
Luz permanente 3 LEDs verdes	$\geq 2/3$
Luz permanente 2 LEDs verdes	$\geq 1/3$
Luz permanente 1 LED verde	$\leq 1/3$
Luz intermitente 1 LED verde	Reserva

Se após premir a tecla de pressão **13** não se iluminar nenhum LED, significa que o acumulador está com defeito e deve ser substituído.

Por motivos de segurança, a consulta da situação de carga só pode ocorrer com a ferramenta eléctrica parada.

Os 3 LEDs verdes do acumulador iluminam-se sequencialmente e apagam-se opr instantes durante o processo de carga. O acumulador está completamente carregado, se os 3 LEDs verdes permanecerem iluminados. Aprox. 5 minutos depois do acumulador estar completamente carregado, apagam-se novamente os 3 LEDs verdes.

Indicação do controle da temperatura (veja imagem principal)

O LED **15** vermelho indica, que o acumulador ou a electrónica da ferramenta eléctrica não se encontra na faixa de temperatura ideal. A ferramenta eléctrica não trabalha com plena potência.

Controlo de temperatura do acumulador

O LED **15** vermelho **pisca**, quando o acumulador se encontra fora da faixa de temperatura ideal (-10 a +60 °C) e a tecla de pressão **13** ou o interruptor de ligar-desligar **1** forem premidos.

O acumulador desliga-se a uma temperatura superior a 70 °C, até ser alcançada a faixa ideal de temperatura.

Controlo de temperatura da electrónica da ferramenta eléctrica

O LED **15** vermelho **permanece iluminado**, quando a temperatura da electrónica da ferramenta eléctrica se encontrar acima de 75 °C e o interruptor de ligar-desligar **1** for premido.

A electrónica da ferramenta eléctrica desliga-se a uma temperatura superior a 90 °C, até que seja alcançada novamente a temperatura admissível para o funcionamento.

Potência de corte (tempo de funcionamento do acumulador)

A potência de corte (tempo de funcionamento do acumulador) depende das características da relva, da densidade da relva, da humidade, do comprimento da relva e da altura de corte.

Se o aparelho for frequentemente ligado e desligado durante o processo de corte, também será reduzida a potência de corte (tempo de funcionamento do acumulador).

Para otimizar a potência de corte (tempo de funcionamento do acumulador), é recomendável cortar a relva com maior frequência, reduzir a altura de corte e locomover-se com velocidade normal.

O exemplo abaixo indica a relação entre a altura de corte e a potência de corte durante uma carga do acumulador.

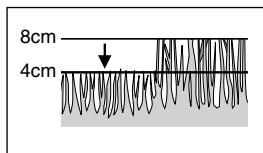

Reduzida altura de corte (relva seca):

Rotak 37 LI: 150 m²
Rotak 43 LI: 175 m²

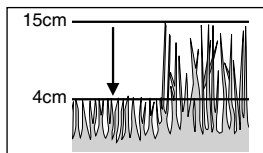

Média altura de corte:

Rotak 37 LI: 100 m²
Rotak 43 LI: 125 m²

Para aumentar o tempo de funcionamento, pode ser adquirido um acumulador adicional num centro de serviço pós-venda para aparelhos de jardinagem Bosch.

Manutenção

 **Antes de realizar ajustes ou limpeza no aparelho, deverá sempre remover o disjuntor do circuito eléctrico, o acumulador e a caixa de relva.**

Indicação: As seguintes tarefas de manutenção devem ser realizadas regularmente, para que seja assegurada uma longa vida útil do aparelho e um funcionamento fiável.

Controlar o corta relva regularmente para verificar se apresenta insuficiências óbvias, como por exemplo lâminas soltas ou danificadas, ligações soltas e peças gastas ou danificadas.

Verifique se as tampas e os dispositivos de protecção estão em perfeito estado e correctamente montados. Proceda à manutenção ou reparações necessárias antes de utilizar o corta relva.

Caso o corta relva venha a apresentar falhas, apesar de cuidadosos processos de fabricação e de controlo de qualidade, deve ser reparado em um serviço técnico autorizado para ferramentas eléctricas Bosch.

No caso de questões e encomendas de acessórios, indique por favor sem falta o número de encomenda de 10 algarismos do aparelho!

Manutenção da lâmina

 **Antes de realizar ajustes ou limpeza no aparelho, deverá sempre remover o disjuntor do circuito eléctrico, o acumulador e a caixa de relva.**

Apoiar a máquina sobre o lado direito e inspeccionar a lâmina, e substituí-la se estiver obtusa ou danificada.

Proceda da seguinte maneira, para substituir a lâmina.

Segurar a lâmina **30** utilizando luvas de jardinagem (não fornecidas) e com auxílio de uma chave de fenda (não fornecida), remover o parafuso da lâmina **29**, o disco da lâmina e a lâmina **28**. Fixar a lâmina com o disco da lâmina e o parafuso da lâmina. Assegure-se de que a lâmina esteja montada na posição correcta (o símbolo ☺ deve estar visível, veja figura I), e em seguida apertar o parafuso da lâmina.

Se for difícil remover ou montar a lâmina, introduza uma chave de fenda no orifício **26** para travar o accionamento. Assegure-se de que a chave de fenda tenha sido removida antes de ligar a máquina.

 **Não lubrificar nem engraxar a lâmina nem o parafuso da lâmina ao montar.**

Tratamento do acumulador

 **Antes de realizar ajustes ou limpeza no aparelho, deverá sempre remover o disjuntor do circuito eléctrico, o acumulador e a caixa de relva.**

Observar as seguintes indicações e medidas para um aproveitamento optimizado do acumulador:

- Proteger o acumulador contra humidade e água.
- Só armazenar o acumulador numa faixa de temperatura entre 0 °C e 45 °C. Por exemplo, não deverá deixar o acumulador no carro no verão nem dentro do corta-relvas no caso de forte incidência de raios solares.
- Limpar de vez em quando as aberturas de ventilação do acumulador com um pincel macio, limpo e seco.

Se após cada processo de carga, o tempo de funcionamento do acumulador for cada vez mais curto, é sinal de que o acumulador está gasto e que deve ser substituído.

Após cortar a relva/arrecadação

Limpe bem a parte exterior do corta relva com uma escova macia e um pano. Não utilize água, solventes ou produtos de polimento. Remover todos os resíduos de relva e outras partículas, principalmente das aberturas de ventilação **9**.

Vire o corta relva para o lado e limpe a zona da lâmina. Utilize um utensílio de madeira ou de plástico para retirar material de relva cortada que esteja preso nesta área.

Guardar o corta relvas em local seco. Não colocar outros objectos sobre a máquina.

Para poupar lugar, poderá soltar as porcas de ore-lhas **22** e dobrar o punho para baixo.

 **Assegure-se de que os cabos não sejam entalados ao dobrar e desdobrar o punho. Não deixar o punho de manejo cair no chão.**

Acessórios

Lâmina de corte

Rotak 37 Ll..... F016 800 277

Rotak 43 Ll..... F016 800 278

Localização de erros

A seguinte tabela indica sintomas de erros, assim como encontrar as respectivas medidas de soluções, caso a sua máquina não funcione de forma correcta. Se, no entanto, não puder localizar e eliminar o problema, dirija-se à sua oficina de serviço.

Atenção: Desligue a máquina e retire a ficha da tomada de corrente antes de procurar o erro.

Sintoma	Causa provável	Solução
O corta relva não funciona	<p>O lado de baixo da máquina está fortemente obstruído</p> <p>Acumulador não está completamente carregado</p> <p>O acumulador não foi introduzido de forma correcta</p> <p>O fusível no disjuntor de circuito eléctrico está com defeito/queimado</p> <p>Relva demasiadamente longa</p> <p>A protecção do motor foi accionada</p> <p>Acumulador muito quente/muito frio</p> <p>O disjuntor do circuito eléctrico não foi introduzido de forma correcta/completamente</p> <p>Após accionar a alavanca de comando, o motor arranca com um pequeno tempo de atraso</p>	<p>Limpar a máquina (veja "Após cortar a relva/arrecadação")</p> <p>Carregar o acumulador</p> <p>Colocar o acumulador de forma correcta</p> <p>Entrar em contacto com um serviço técnico</p> <p>Ajustar uma altura de corte mais alta e virar o corta relva</p> <p>Permitir que o motor arrefeça e ajuste uma altura de corte superior</p> <p>Deixar o acumulador arrefecer/aquecer</p> <p>Colocar de forma correcta</p> <p>Accionar a alavanca de comando durante aprox. 1 a 3 seg. para o arranque do motor</p>
Em seguida o motor arranca e pára novamente	<p>Acumulador não está completamente carregado</p> <p>O disjuntor do circuito eléctrico não está introduzido completamente</p> <p>O acumulador não foi introduzido de forma correcta</p> <p>Acumulador muito quente/muito frio</p>	<p>Carregar o acumulador</p> <p>Colocar de forma correcta</p> <p>Colocar de forma correcta</p> <p>Deixar o acumulador arrefecer/aquecer e reduzir a altura de corte</p>
O corta relva funciona com interrupções	<p>A cablagem interna da máquina está com defeito</p> <p>A protecção do motor foi accionada</p>	<p>Entrar em contacto com um serviço técnico</p> <p>Permitir que o motor arrefeça e ajuste uma altura de corte superior</p>
A máquina deixa um acabamento irregular ou O motor trabalha com dificuldade	<p>Altura de corte demasiadamente baixa</p> <p>Lâminas cegas</p> <p>O lado de baixo da máquina está fortemente obstruído</p> <p>A lâmina está montada de forma incorrecta</p>	<p>Aumentar a altura de corte (veja "Ajuste da altura de corte")</p> <p>Substituir a lâmina (veja "Ajustar a lâmina")</p> <p>Limpar a máquina (veja "Após cortar a relva/arrecadação")</p> <p>Montar a lâmina de forma correcta (veja "Ajustar a lâmina")</p>
Potência de corte (tempo de funcionamento do acumulador) insuficiente	<p>Altura de corte demasiadamente baixa</p> <p>Relva demasiadamente alta</p> <p>Relva molhada ou húmida</p> <p>Relva muito densa</p> <p>Um acumulador adicional pode ser adquirido através de um centro de serviço pós-venda para aparelhos de jardinagem Bosch</p>	<p>Reduzir a altura de corte</p> <p>Reduzir a altura de corte</p> <p>Aguardar até a relva estar seca</p> <p>Reduzir a altura de corte, andar mais devagar e cortar a relva com maior frequência</p> <p>Entrar em contacto com um serviço técnico</p>
A lâmina de corte não gira após ligar o aparelho	<p>Lâmina de veio bloqueada por relva</p> <p>Porca de lâmina/parafuso de lâmina solto</p>	<p>Remover a relva</p> <p>Apertar a porca de lâmina/o parafuso de lâmina</p>
Fortes vibrações/ruídos	<p>Porca de lâmina/parafuso de lâmina solto</p> <p>Lâminas danificadas</p>	<p>Apertar a porca de lâmina/o parafuso de lâmina</p> <p>Substituir lâmina</p>
O processo de carga não é possível	<p>Os contactos do acumulador estão sujos</p> <p>O acumulador está com defeito, pois há uma interrupção de corrente dentro do acumulador (células individuais)</p>	<p>Limpar os contactos (p. ex. colocando e retirando várias vezes o acumulador, se necessário substituir o acumulador)</p> <p>Substituir o acumulador</p>
Os LED 19 ou 18 não iluminam-se após a introdução da ficha de rede na tomada.	<p>A ficha do carregador não está (correctamente) encaixada</p> <p>A tomada, o cabo ou o carregador estão com defeito</p>	<p>Introduzir a ficha (completamente) na tomada</p> <p>Controlar a tensão de rede, e se necessário, permitir que o carregador seja controlado por uma oficina de serviço pós venda autorizada para ferramentas eléctricas Bosch</p>

Transporte

O acumulador foi testado conforme o manual UN ST/SG/AC.10/11/Rev.3 parte III, sub-capítulo 38.3. Ele possui uma protecção efectiva contra sobrepressão interior e curto-circuito, assim como dispositivos para a redução de ruptura violenta e perigosa corrente de retorno.

A quantidade de equivalente de lítio contida no acumulador encontra-se abaixo dos respectivos valores limite. Por este motivo o acumulador, como unidade ou introduzido num aparelho, não obedece às leis nacionais nem internacionais para materiais perigosos. As leis para materiais perigosos podem no entanto ser relevantes para o transporte de vários acumuladores. Neste caso pode ser necessário manter certas condições especiais (p. ex. na embalagem). Informações detalhadas estão disponíveis numa folha de instruções no seguinte endereço internet: <http://purchasing.bosch.com/en/start/Allgemeines/Download/index.htm>.

Eliminação

Ferramentas eléctricas, acessórios e embalagens devem ser enviados a uma reciclagem ecológica de matérias primas.

Só países da União Europeia:



Não deitar ferramentas eléctricas no lixo doméstico!

De acordo com a directiva europeia 2002/96/CE para aparelhos eléctricos e electrónicos velhos, e com as respectivas realizações nas leis nacionais, as ferramentas eléctricas que não servem mais para a utilização, devem ser enviadas separadamente a uma reciclagem ecológica.

Acumuladores/pilhas devem ser recolhidos, reciclados ou eliminados de forma ecológica.

Acumuladores/pilhas:



Li-Ion

Observar as indicações no capítulo "Transporte".

Acumuladores/pilhas não devem ser deitados no lixo doméstico, nem no fogo nem na água.

Acumuladores/pilhas devem ser recolhidos, reciclados ou eliminados de forma ecológica.

Só países da União Europeia:

Acumuladores e pilhas defeituosos ou gastos devem ser reciclados conforme a directiva 91/157/CEE.

Serviço ao cliente

Desenhos e informações a respeito das peças sobressalentes encontram-se em:

www.bosch-pt.com

Portugal

Robert Bosch LDA
Avenida Infante D. Henrique
Lotes 2E-3E
1800 Lisboa

☎ +351 21 / 8 50 00 00

Fax +351 21 / 8 51 10 96

Brasil

Robert Bosch Ltda.
Caixa postal 1195
13065-900 Campinas

☎ 0800 / 70 45446

E-Mail: sac@bosch-sac.com.br

Declaração de conformidade

Valores de medida de acordo com 2000/14/CE (altura 1,60 m, distância 1 m) e EN 25 349.

Rotak 37 Li:

O nível de ruído avaliado A do aparelho é tipicamente: Nível de pressão acústica 81 dB (A). Nível de potência acústica 92 dB (A).

2000/14/CE: O nível garantido de potência acústica L_{WA} é inferior a 94 dB (A). Processo de avaliação da conformidade conforme anexo VI.

Rotak 43 Li:

O nível de ruído avaliado A do aparelho é tipicamente: Nível de pressão acústica 84 dB (A). Nível de potência acústica 95 dB (A).

2000/14/CE: O nível garantido de potência acústica L_{WA} é inferior a 96 dB (A). Processo de avaliação da conformidade conforme anexo VI.

A vibração do braço e da mão é tipicamente inferior a $2,5 \text{ m/s}^2$.

Declaramos sob nossa exclusiva responsabilidade que este produto cumpre as seguintes normas ou documentos normativos: EN 60 335, EN 50 338 conforme as disposições das directivas 89/336/CEE, 98/37/CE, 2000/14/CE.

Posto de teste mencionado: SRL Sudbury, England
Número de identificação de entidade de inspecção mencionada: 1088

Dr. Egbert Schneider
Senior Vice President
Engineering

Dr. Eckerhard Strötgen
Head of Product
Certification

Robert Bosch GmbH, Power Tools Division

Reservado o direito a modificações



Istruzioni per la sicurezza

Attenzione! Leggere attentamente queste istruzioni. Acquistare dimestichezza con i dispositivi di comando ed il corretto utilizzo del tosaerba. Conservare in luogo sicuro il presente manuale di istruzioni d'uso per ogni necessità futura.

Spiegazione dei simboli presenti sul tosaerba



Allarme generale di pericolo.



Leggere il «Libretto d'istruzioni per l'uso».



Attenzione a non mettere in pericolo l'incolumità di persone che si trovano nelle vicinanze attraverso corpi lanciati o fatti volare per aria.



Tenere le persone presenti a distanza di sicurezza dalla macchina.



Lame affilate. Attenzione a non tagliarsi le dita delle mani o dei piedi.



Spegnere la macchina e rimuovere il rottore del circuito elettrico prima di regolarla, pulirla oppure prima di lasciarla incustodita anche per un breve periodo.



Non applicabile.



Prima di intervenire sulle parti della macchina, attendere che si siano completamente fermate. Le lame continuano a ruotare dopo lo spegnimento della macchina; una lama rotante può provocare lesioni.



Non tosare l'erba sotto la pioggia e non lasciare il tosaerba all'aperto quando piove.



Proteggersi contro scosse elettriche



Non avvicinare il cavo di collegamento alla lama da taglio.



Utilizzare il dispositivo di carica esclusivamente in ambienti asciutti.



Il dispositivo di carica è dotato di un trasformatore di sicurezza.

■ Non permettere ai bambini e agli adulti che non abbiano preso visione delle presenti istruzioni di utilizzare il tosaerba. Le norme locali possono imporre restrizioni circa l'età dell'operatore.

■ Non utilizzare mai il tosaerba nelle vicinanze d'altre persone, soprattutto bambini, o di animali domestici.

■ L'operatore o l'utente è responsabile degli incidenti o dei rischi in cui possono incorrere le altre persone o le loro proprietà.

■ Non utilizzare il tosaerba a piedi nudi o calzando sandali aperti; indossare sempre calzature robuste e pantaloni lunghi.

■ Ispezionare con cura la zona in cui si deve utilizzare il tosaerba e rimuovere tutte le pietre, i bastoncini, i cavi, gli ossi ed ogni altro corpo estraneo.

■ Prima di utilizzare il tosaerba, controllare sempre visivamente che le lame, i rispettivi bulloni e il gruppo di taglio non siano usurati o danneggiati.

■ Procedere alla tosatura dell'erba solamente di giorno o con una buona illuminazione artificiale.

■ Se possibile, evitare di utilizzare il tosaerba sull'erba bagnata.

■ Camminare e non correre mai.

■ Mai utilizzare il tosaerba con dispositivi di protezione e ripari di protezione difettosi oppure senza dispositivi di sicurezza, come per esempio deflettore protettivo e/o cestello raccoglierba.

■ **La tosatura dell'erba sulle scarpate può essere pericolosa:**

– Non tosare l'erba su pendenze eccessivamente ripide.

– In caso di superfici con una certa pendenza, tosare l'erba trasversalmente e non procedere mai in senso perpendicolare alla pendenza.

– In caso di superfici con una certa pendenza oppure in caso di erba bagnata, attenzione a non scivolare.

– Porre un'estrema cautela nell'invertire direzione sulle pendenze.

■ Porre un'estrema cautela quando si arretra o si tira il tosaerba verso di sé.

■ Quando si opera con la tosatrice avere cura di spingerla sempre in avanti e di non tirarla mai in direzione del proprio corpo.

■ Arrestare le lame prima di ribaltare il tosaerba per trasportarlo su superfici non erbose e alla/dalla zona da trattare.

■ Durante l'operazione di avviamento o di accensione del motore, non ribaltare la macchina a meno che ciò non dovesse essere indispensabile per via dell'erba alta. In questo caso, sollevare soltanto la parte lontana dall'operatore e non sollevarla più di quanto sia strettamente necessario. Al momento di abbassare nuovamente la macchina, fare sempre attenzione a tenere entrambe le mani sull'impugnatura.

- Attivare il tosaerba tenendo i piedi ben lontani dalle lame.
- Non mettere le mani o i piedi vicino o sotto le parti rotanti. Quando si lavora con la macchina, mantenere sempre una certa distanza rispetto alla zona di espulsione.
- Non sollevare né trasportare mai il tosaerba quando il motore è in funzione.

Rimuovere il rottore del circuito elettrico:

- ogniqualvolta si lascia la macchina incustodita
- prima di eliminare un inceppamento
- prima di controllare, pulire o intervenire sul tosaerba;
- dopo aver colpito un corpo estraneo. Ispezionare il tosaerba alla ricerca di eventuali danni ed eseguire le necessarie riparazioni;
- se il tosaerba inizia a vibrare in maniera anormale (controllare immediatamente).
- Mantenere serrati tutti i dadi, i bulloni e le viti per essere certi che il tosaerba operi in condizioni di sicurezza.
- Controllare regolarmente la condizione e lo stato di usura del cesto raccogliherba.
- A titolo di sicurezza, sostituire le parti usurate o danneggiate.
- Accertarsi che le parti di ricambio montate siano approvate da Bosch.
- **Prima di inserire la batteria ricaricabile, assicurarsi che l'elettrotensile sia spento.** Inserendo una batteria ricaricabile in un elettrotensile acceso potrà dare insorgenza ad incidenti.
- **Custodire la stazione di ricarica al riparo dalla pioggia o dall'umidità.** L'eventuale infiltrazione di acqua in una stazione di ricarica va ad aumentare il rischio d'insorgenza di scosse elettriche.
- **Caricare la batteria ricaricabile solo ed esclusivamente nei dispositivi di carica consigliati dal produttore.** Per un dispositivo di carica previsto per un determinato tipo di batteria sussiste pericolo di incendio se viene utilizzato con un tipo diverso di batteria ricaricabile.
- **Non caricare batterie di altra fabbricazione.** Il caricabatteria è previsto per ricaricare batterie agli ioni di litio Bosch nel campo di tensione indicato. In caso contrario si viene a creare il pericolo di incendio e di esplosione.
- **Avere cura di mantenere la stazione di ricarica sempre pulita.** Attraverso accumuli di sporcizia si crea il pericolo di una scossa elettrica.
- **Prima di ogni impiego controllare la stazione di ricarica, il cavo e la spina. Non utilizzare la stazione di ricarica in caso doveste riscontrare dei danni. Non aprire mai personalmente la stazione di ricarica e farla riparare soltanto da personale qualificato e soltanto con pezzi**

di ricambio originali. In caso di stazioni di ricarica per batterie, cavi e spine danneggiate si aumenta il pericolo di una scossa elettrica.

- **Non utilizzare la stazione di ricarica su basi facilmente infiammabili (p. es. carta, tessuti ecc.) oppure in ambienti infiammabili.** Per via del riscaldamento della stazione di ricarica che si ha durante la fase di ricarica si viene a creare il pericolo di incendio.
- **Avere cura d'impiegare negli elettrotensili esclusivamente batterie ricaricabili esplicitamente previste.** L'impiego di batterie diverse da quelle consigliate potrà comportare il pericolo di lesione o d'incendio.
- **Non avvicinare batterie non utilizzate a fermagli, monete, chiavi, chiodi, viti oppure altri piccoli oggetti metallici che potrebbero provocare un cavallottamento dei contatti.** Un corto circuito tra i contatti delle batterie ricaricabili può provocare bruciature oppure lo sviluppo di incendi.
- **In caso d'impiego errato si provoca il pericolo di fuoriuscita di liquido dalla batteria ricaricabile. Evitarne assolutamente il contatto. In caso di contatto accidentale, sciacquare accuratamente con acqua. Rivolgersi immediatamente al medico, qualora il liquido dovesse entrare in contatto con gli occhi.** Il liquido fuoriuscito dalla batteria ricaricabile potrà causare irritazioni cutanee o ustioni.
- **Non aprire la batteria ricaricabile.** Si crea il pericolo di un corto circuito.
- **Proteggere la batteria ricaricabile da calore troppo forte, p. es. anche da continue radiazioni solari e dal fuoco.** Vi è concreto pericolo di esplosione.
- **Non mettere la batteria ricaricabile in corto circuito.** Vi è concreto pericolo di esplosione.
- **In caso di difetto e di uso improprio della batteria ricaricabile vi è il pericolo di una fuoriuscita di vapori.** Far entrare aria fresca e farsi visitare da un medico in caso di disturbi. I vapori possono irritare le vie respiratorie.
- Proteggere la batteria dall'umidità e dall'acqua.
- Depositare la batteria ricaricabile soltanto in un campo di temperatura da 0 °C fino a 45 °C. Per esempio, in estate non lasciare la batteria ricaricabile in macchina.
- Pulire occasionalmente le feritoie di ventilazione della batteria ricaricabile utilizzando un pennellino morbido, pulito ed asciutto.

Dati tecnici

Tosaerba	Rotak 37 LI	Rotak 43 LI
Codice di ordinazione	3 600 H81 ...	3 600 H81 ...
Larghezza lame [cm]	37	43
Altezza di taglio [mm]	35–70	35–70
Capacità cestello raccogliherba [l]	40	50
Peso (mass.) [kg]	13,9	14,7
Numero di serie	Cfr. numero di serie 21 (targhetta di costruzione) applicata alla macchina.	
Batteria ricaricabile	Li-Ion	Li-Ion
Codice di ordinazione	2 607 336 107	2 607 336 107
Batteria ricaricabile, Tensione nominale [V]	36	36
Tempo di ricarica (a batteria scarica) [min]	60	60
Stazione di ricarica	AL 3640 CV Professional	AL 3640 CV Professional
Codice di ordinazione	2 607 225 ...	2 607 225 ...
Tensione nominale [V]	36	36
Corrente di ricarica [A]	4,0	4,0
Campo ammesso di temperatura di ricarica [°C]	0–45	0–45
Peso in funzione della EPTA-Procedure 01/2003 [kg]	1,0	1,0
Classe protezione	□ / II	□ / II

Uso conforme alle norme

Questo prodotto è stato progettato per tosare l'erba di prati domestici.

Introduzione

Il presente manuale fornisce le istruzioni per un corretto assemblaggio ed un utilizzo sicuro della Vostra macchina. Leggere attentamente tali istruzioni.

Con il completo imballo ed a macchina assemblata il peso totale si muove tra 13.9 e 14.7 kg. Se il caso, farsi aiutare per estrarre la macchina dall'imballaggio.

Quando si trasporta il tosaerba verso il luogo d'impiego, attenzione a non toccare le lame taglienti.

Volume di fornitura

Estrarre con cautela la macchina dall'imballaggio e verificare la presenza dei seguenti elementi:

- Tosaerba con impugnatura
- 1 Parte inferiore dell'impugnatura
- 2 Viti
- 2 Dadi ad alette
- 2 Viti autofilettanti

- 2 Parti del cestello raccogliherba (Rotak 37 LI)
- 3 Parti del cestello raccogliherba (Rotak 43 LI)
- 2 Fermacavi
- Manuale di istruzioni
- Stazione di ricarica
- Ruttore del circuito elettrico
- Batteria/e ricaricabile*

In caso che un qualsiasi elemento dovesse mancare oppure dovesse essere danneggiato, mettersi in contatto con il rivenditore presso il quale avete acquistato la macchina.

*Specifico del prodotto

Elementi della macchina

- 1 Leva dell'interruttore
- 2 Pulsante di sicurezza
- 3 Parte superiore dell'impugnatura
- 4 Cestello raccogliherba
- 5 Deflettore protettivo
- 6 Parte inferiore dell'impugnatura
- 7 Coperchio della batteria ricaricabile
- 8 Batteria
- 9 Feritoie di ventilazione
- 10 Rotelle
- 11 Rastrello per erba

- 12 Leva per taglio in altezza
- 13 Pulsante per l'indicatore dello stato di carica della batteria ricaricabile
- 14 Spia dello stato di carica della batteria
- 15 Spia per il controllo della temperatura
- 16 Sede di ricarica della batteria
- 17 Stazione di ricarica
- 18 Led segnaletico di carica rosso
- 19 Led segnaletico di carica verde
- 20 Spina di rete**
- 21 Numero di serie
- 22 Dado ad alette
- 23 Leva per coperchio della batteria ricaricabile
- 24 Ruttore del circuito elettrico

**Varia secondo il Paese

Gli accessori illustrati o descritti nelle istruzioni per l'uso non sono sempre compresi nella fornitura!



Per la Vostra sicurezza

Attenzione! Spegner la macchina e rimuovere il ruttore del circuito elettrico e la batteria ricaricabile prima di procedere ad interventi di regolazione o di pulizia oppure nel caso in cui il cavo sia tagliato, danneggiato oppure attorcigliato.

Le lame continuano a ruotare per alcuni secondi dopo lo spegnimento della macchina.

Pericolo – non toccare le lame rotanti.

Caricare la batteria

Osservare la tensione di rete: La tensione della rete deve corrispondere a quella riportata sulla targhetta dell'apparecchio. Gli apparecchi con l'indicazione di 230 V possono essere collegati anche alla rete di 220 V/240 V.

Utilizzare esclusivamente il dispositivo di carica fornito in dotazione. Solo questo dispositivo di carica corrisponde alla batteria ricaricabile Li-Ion utilizzata nella macchina.

La batteria ricaricabile è dotata di un controllo della temperatura che permette la ricarica solo entro un campo di temperatura tra 0 °C e 45 °C. In questo modo si permette di raggiungere una lunga durata della batteria.

La batteria ricaricabile viene fornita parzialmente carica. Prima del primo utilizzo della macchina caricare completamente la batteria ricaricabile. La batteria ricaricabile Li-Ion può essere caricata in qualsiasi momento senza ridurre la durata (nessun «Effetto di memoria»). Un'interruzione dell'operazione di carica non danneggia la batteria ricaricabile.

La batteria ricaricabile Li-Ion è protetta contro lo scaricamento totale durante l'impiego nella macchina. In caso di batteria ricaricabile scarica, la macchina viene spenta tramite un collegamento di protezione e non è possibile continuare a farla funzionare.

Dopo lo spegnimento automatico della macchina non continuare a premere l'interruttore di avvio/arresto. La batteria ricaricabile potrebbe venir danneggiata.

Processo di ricarica

L'operazione di ricarica inizia non appena la spina di rete viene inserita nella presa per la corrente e la batteria **8** viene inserita nella sede di ricarica **16**.

Grazie all'intelligente procedimento di ricarica, lo stato di ricarica della batteria viene riconosciuto automaticamente e l'operazione di ricarica avviene con la rispettiva ottimale corrente di carica in base alla temperatura della batteria e della tensione.

Questa procedura consente di non sottoporre a sforzi eccessivi la batteria che in caso di deposito nella stazione di ricarica resta sempre completamente carica.

Significato degli elementi di visualizzazione

Il controllo dell'operazione di ricarica viene segnalato attraverso le spie LED **19** oppure **18**:

Operazione veloce di ricarica

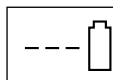

Il processo veloce di ricarica è segnalato attraverso un **lampeggio a ritmo alternato** della spia LED **verde 19**.

Durante l'operazione di ricarica i 3 LED verdi della batteria ricaricabile si accendono uno dopo l'altro e si spengono per breve tempo. La batteria ricaricabile è completamente ricaricata quando i 3 LED verdi restano accesi costantemente. Circa 5 minuti dopo che la batteria ricaricabile si è ricaricata completamente, i 3 LED verdi si spengono di nuovo.



L'operazione di carica rapida risulta possibile solo ed esclusivamente se la temperatura dell'accumulatore è compresa tra i 0 °C ed i 45 °C.

Batteria caricata



La **luce continua** della spia LED **verde 19** segnala che la batteria è stata ricaricata completamente.

Inoltre, per la durata di ca. 2 secondi viene emesso un segnale acustico che sta ad indicare che la batteria è stata ricaricata completamente.

Una volta terminata l'operazione, la batteria può essere estratta ed è pronta per l'uso immediato.

Quando la batteria ricaricabile non è inserita, la luce continua della spia LED verde **19** segnala che la spina di rete è inserita nella presa per la corrente e che la stazione di ricarica è pronta per l'esercizio.

Temperatura della batteria ricaricabile minore di 0 °C e superiore a 45 °C

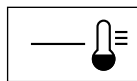

La **luce costante** della spia LED **rossa 18** segnala che la temperatura della batteria ricaricabile si trova al di fuori del campo di processo veloce di ricarica 0 °C–45 °C. Non appena si raggiunge il campo ammesso di impostazione della temperatura, il caricabatteria passa automaticamente al modo operativo carica rapida.

Se la batteria ricaricabile arriva a trovarsi al di fuori del campo di temperatura di ricarica consentita, applicando la batteria ricaricabile nella stazione di ricarica si accende il LED rosso della batteria ricaricabile.

Operazione di ricarica non possibile per via di batteria difettosa

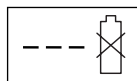

In caso di un'altra disfunzione dell'operazione di ricarica, questa viene segnalata attraverso un **lampeggio a ritmo alternato** della spia

LED **rossa 18**.

L'operazione di ricarica non può essere avviata e la batteria non può essere ricaricata. (Vedere indicazioni operative Individuazione dei guasti e rimedi)

Istruzioni per la ricarica

- In presenza di cicli di carica continui ovvero che si susseguono l'un l'altro ripetute volte senza interruzioni sussiste la possibilità che il dispositivo di carica si riscaldi. Ciò non dovrà creare preoccupazioni e non sta ad indicare la presenza di un difetto tecnico dell'apparecchio.
- Una sensibile riduzione della durata del funzionamento dopo ogni operazione di ricarica sta ad indicare che la batteria ricaricabile dovrà essere sostituita.

Raffreddamento della batteria ricaricabile (Active Air Cooling)

Il comando del ventilatore integrato nella stazione di ricarica controlla la temperatura della batteria ricaricabile utilizzata. Se la temperatura della batteria ricaricabile supera i 30 °C, attraverso un ventilatore, la batteria ricaricabile viene raffreddata su una temperatura di ricarica ottimale. Il ventilatore acceso sviluppa il tipico rumore di ventilazione.

Se il ventilatore non funziona significa che la temperatura della batteria ricaricabile si trova in un campo ottimale di temperatura di ricarica oppure che il ven-

tilatore è difettoso. In questo caso si allunga la durata dell'operazione di ricarica della batteria ricaricabile.

Montaggio



Non inserire la batteria ricaricabile e/o il rottore del circuito elettrico prima che la macchina sia stata montata completamente.

A Assemblaggio dell'impugnatura

- 1 Applicare le due parti inferiori dell'impugnatura **6** nei fori appositamente previsti e
- 2 fissare avvitando bene le due viti.

Nota bene: La parte superiore dell'impugnatura **3** può essere regolata in altezza. Montare l'impugnatura sulla posizione **I** oppure **II**.

- 3 Utilizzando le viti ed i dadi ad alette **22**, assemblare la parte superiore dell'impugnatura **3** alle parti inferiori dell'impugnatura **3**.

Nota bene: Accertarsi che il cavo sia stato ben fissato all'impugnatura tramite l'apposito fermaglio per il cavo.

Inserimento/rimozione della batteria ricaricabile

B Montare

- 1 Tirare verso l'alto la leva per il coperchio della batteria ricaricabile **23**.
- 2 Sollevare il coperchio della batteria ricaricabile **7**.
- 3 Inserire la batteria ricaricabile **8**, in caso di inserimento corretto è percepibile un «click».
- 4 Inserire il rottore del circuito elettrico **24** come illustrato.
- 5 Qualora il tosaerba non venisse utilizzato subito, mettere il rottore del circuito elettrico **24** in posizione di stazionamento come illustrato.

Chiudere il coperchio della batteria ricaricabile **7**.

Rimozione della batteria ricaricabile

Tirare verso l'alto la leva per il coperchio della batteria ricaricabile **23** e sollevare il coperchio della batteria ricaricabile **7**.

Rimuovere il rottore del circuito elettrico **24** e mettere in posizione di stazionamento.

Tirare verso l'alto la leva per il coperchio della batteria ricaricabile **23**.

Togliere la batteria ricaricabile **8**.

Congiungere le parti del cestello raccoglierba

C Rotak 37 LI:

Comprimendo le impugnature dei «tiranti», far scattare in posizione il coperchio del cestello raccoglierba sulla parte inferiore del cestello raccoglierba; così facendo, iniziare agli spigoli posteriore e continuare man mano in avanti.

D Rotak 43 LI:

1 Comprimendo le impugnature dei «tiranti», far scattare in posizione entrambe le metà della parte inferiore del cestello raccoglierba; così facendo, iniziare agli spigoli posteriore e continuare man mano in avanti.

2 Assemblare insieme le due metà del cestello raccoglierba.

Aperto oppure ripiegando l'impugnatura superiore, fare sempre attenzione a non far incastrare il cavo della corrente. **Non lasciar mai cadere l'impugnatura.**

E Cestello raccoglierba

Montare

Sollevarlo il deflettore protettivo **5**, tenerlo sollevato ed agganciare il cestello raccoglierba **4**.

Rimuovere/svuotare

Sollevarlo il deflettore protettivo **5** e tenerlo sollevato. Rimuovere il cestello raccoglierba **4**.

Qualora non si volesse raccogliere l'erba tagliata, il tosaerba può essere utilizzato senza cestello raccoglierba **4**. Il deflettore protettivo **5** deve in ogni caso essere ribaltato verso il basso.

Regolazione dell'altezza di taglio

 **Prima di regolare l'altezza di taglio, rilasciare la levetta dell'interruttore ed attendere fino a quando il motore si sarà fermato completamente. Quando si disinserisce la macchina, le lame continuano a girare ancora e possono provocare seri incidenti.**

Pericolo – non toccare le lame rotanti.

Per effettuare il primo taglio della stagione, consigliamo di regolare il tosaerba sull'altezza di taglio alta.

F Il tosaerba può essere regolato su 7 altezze di taglio tra 35 e 70 mm. A tal fine, spingere la leva per l'altezza di taglio **12** all'interno e sollevare oppure abbassare il tosaerba fino a regolarlo sull'altezza necessaria.

Rimuovendo il coperchio **25** come illustrato, l'altezza di taglio del tosaerba può essere ridotta a 20 mm.



In caso di regolazione dell'altezza di taglio a 20–30 mm si riduce il periodo di carica della batteria ricaricabile.

G Messa in funzione



Le lame continuano a ruotare per alcuni secondi dopo lo spegnimento della macchina. Prima di inserire nuovamente la macchina, aspettare fino a quando il motore/il filo da taglio si sarà fermato completamente. Non inserire nuovamente la macchina subito dopo averla disinserita.



Per facilitare l'avvio, ribaltare lateralmente il tosaerba.

Inserire nuovamente il rottore del circuito elettrico **24**.

Avviare:

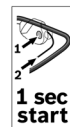

1 Premere il pulsante di sicurezza **2** e tenerlo premuto.

2 Premere la leva dell'interruttore **1** contro l'impugnatura.

Lasciare il pulsante di sicurezza **2**.

Nota: dopo l'azionamento della leva di comando il motore si avvia con un leggero ritardo.

Arrestare:

Lasciare la leva dell'interruttore **1**.

Qualora il tosaerba non venisse utilizzato subito, mettere il rottore del circuito elettrico **24** in posizione di stazionamento come illustrato.

Il tosaerba è dotato di un freno motore. Questo dispositivo di protezione frena la lama entro pochi secondi.

Tosatura dell'erba



Operando in condizioni di tosatura particolarmente difficile, **evitare di sottoporre il motore a sovraccarichi**. In caso di sovraccarico, il numero di giri del motore si abbassa ed il rumore del motore cambia. In tal caso, fermarsi, lasciare la leva dell'interruttore e **regolare una maggiore altezza del taglio**. L'inosservanza di questa istruzione potrebbe causare danni alla macchina.

Proteggere la batteria ricaricabile dal calore, come ad esempio irradiazione solare estremo e fuoco.



La macchina non funziona con una temperatura inferiore a 0 °C oppure superiore a 45 °C!

H Il rastrello per erba **11** permette di tosare l'erba vicino a margini di pareti e di angoli. Tosando l'erba vicino a margini attenzione a non prendere oggetti con il rastrello per erba.

In caso di irradiazione solare diretto non lasciare la batteria ricaricabile nella macchina.

Spia dello stato di carica della batteri (vedi figura principale)

La batteria ricaricabile **8** è dotata di un indicatore dello stato di ricarica **14** che visualizza lo stato di ricarica della batteria ricaricabile. La spia dello stato di carica della batteria consiste di 3 LED verdi.

Azionare il tasto **13** per attivare la spia dello stato di carica della batteria **14**. Lo stato di ricarica può essere controllato anche a batteria ricaricabile estratta. Dopo ca. 5 secondi la spia dello stato di carica della batteria si spegne autonomamente.

LED	Autonomia batteria ricaricabile
Luce continua 3 LED verde	$\geq 2/3$
Luce continua 2 LED verde	$\geq 1/3$
Luce continua 1 LED verde	$\leq 1/3$
Luce intermittente 1 LED verde	Riserva

Se dopo aver premuto il tasto **13** non si accende nessun LED significa che la batteria è difettosa e che deve essere sostituita.

Per motivi di sicurezza, il controllo dello stato di ricarica dell'elettrotensile può avvenire solo quando la macchina è in posizione di fermo.

Durante l'operazione di ricarica i 3 LED verdi della batteria ricaricabile si accendono uno dopo l'altro e si spengono per breve tempo. La batteria ricaricabile è completamente ricaricata quando i 3 LED verdi restano accesi costantemente. Circa 5 minuti dopo che la batteria ricaricabile si è ricaricata completamente, i 3 LED verdi si spengono di nuovo.

Spia per il controllo della temperatura (vedi figura principale)

Il LED rosso di allerta **15** segnala che la batteria ricaricabile oppure l'elettronica dell'elettrotensile non si trova in un ottimale campo di temperatura. L'elettrotensile non lavora in piena potenza.

Sensore della temperatura della batteria ricaricabile

Il LED rosso di allerta **15 lampeggia** quando la batteria ricaricabile si trova al di fuori del campo ottimale di temperatura (-10 fino a +60 °C) e l'operatore preme il tasto **13** oppure l'interruttore avvio/arresto **1**.

In caso di una temperatura oltre 70 °C la batteria ricaricabile si disattiva fino a quando non avrà di nuovo raggiunto il proprio campo di temperatura ottimale.

Sensore della temperatura dell'elettronica dell'elettrotensile

Il LED rosso di allerta **15 è acceso costantemente** quando la temperatura dell'elettronica dell'elettrotensile supera i 75 °C e l'operatore preme l'interruttore di avvio/arresto **1**.

In caso di temperature oltre 90 °C l'elettronica disattiva l'elettrotensile fino a quando questo non sarà di nuovo arrivato a trovarsi nel campo della temperatura d'esercizio ammesso.

Area di taglio (durata della batteria ricaricabile)

L'area di taglio (durata della batteria ricaricabile) dipende dalle caratteristiche del prato, dallo spessore dell'erba, dall'umidità, dalla lunghezza dell'erba e dall'altezza di taglio.

Se durante il taglio dell'erba la macchina viene accesa e spenta ripetutamente, si riduce anche in questo caso l'area di taglio (durata della batteria ricaricabile).

Per ottimizzare l'area di taglio (durata della batteria ricaricabile) si consiglia di tagliare l'erba spesso, di ridurre l'altezza di taglio e di camminare a velocità normale.

L'esempio riportato di seguito illustra la correlazione tra l'altezza di taglio e l'area di taglio per una carica della batteria ricaricabile.

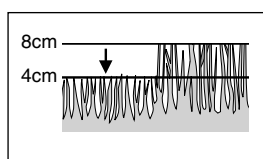

Altezza di taglio bassa (erba asciutta):

Rotak 37 LI: 150 m²

Rotak 43 LI: 175 m²

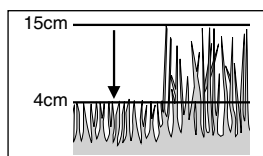

Altezza di taglio media:

Rotak 37 LI: 100 m²

Rotak 43 LI: 125 m²

Per aumentare la durata è possibile acquistare una batteria ricaricabile supplementare tramite un centro di assistenza clienti autorizzato per utensili da giardinaggio Bosch.

Manutenzione



Prima di effettuare interventi di regolazione o pulizia alla macchina togliere sempre il rottore del circuito elettrico, la batteria ricaricabile ed il raccogliitore erba.

Nota: Per garantire un funzionamento durevole ed affidabile, eseguire regolarmente le seguenti operazioni di manutenzione.

Accertarsi periodicamente che il tosaerba non abbia difetti evidenti, quali lame allentate o danneggiate, fissaggi allentati e parti usurate o danneggiate.

Controllare che i coperchi e le protezioni non siano danneggiati e siano montati correttamente. Eseguire le necessarie operazioni di manutenzione e riparazione prima di usare la macchina.

Se nonostante gli accurati procedimenti di produzione e di controllo il tosaerba dovesse guastarsi, la riparazione va fatta effettuare da un Centro di assistenza Clienti autorizzato per gli elettrodomestici Bosch.

Comunicare sempre il codice di ordinazione a 10 cifre dell'elettrodomestico in caso di richieste o di ordinazione di pezzi di ricambio!

Manutenzione della lama



Prima di effettuare interventi di regolazione o pulizia alla macchina togliere sempre il rottore del circuito elettrico, la batteria ricaricabile ed il raccogliitore erba.

Poggiare la macchina sul lato destro e controllare la lama da taglio. Sostituire la lama in caso dovesse essere consumata oppure danneggiata.

Per sostituire la lama, procedere come segue.

Utilizzando guanti da giardinaggio (non compresi nella consegna) tenere ferma la lama **30** ed utilizzando una chiave (non compresa nella consegna) allentare la vite della lama **29** e rimuovere la rondella della lama **28** e la lama. Fissare la lama insieme alla rondella della lama ed alla vite della lama. Accertarsi che la lama venga montata nella corretta posizione di montaggio (simbolo ☺ deve essere visibile, vedi figura I), ed avvitare dunque bene la vite della lama.

Qualora dovesse risultare difficoltoso sostituire oppure montare la lama da taglio, infilare un cacciavite nel foro **26** per fissare in posizione la trasmissione. Prima di avviare la macchina, accertarsi sempre che il cacciavite sia stato rimosso.



Non ingrassare, né oliare la lama o la vite della lama in fase di montaggio.

Cura della batteria ricaricabile



Prima di effettuare interventi di regolazione o pulizia alla macchina togliere sempre il rottore del circuito elettrico, la batteria ricaricabile ed il raccogliitore erba.

Osservare le seguenti indicazioni e provvedimenti per consentire un utilizzo ottimale della batteria ricaricabile:

- Proteggere la batteria dall'umidità e dall'acqua.
- Immagazzinare la batteria ricaricabile esclusivamente in un campo di temperatura tra 0 °C e 45 °C. Non lasciare ad es. la batteria ricaricabile in estate in automobile oppure non lasciarla inserita nel tosaerba in caso di forte irradiazione solare.
- Pulire occasionalmente le feritoie di ventilazione della batteria ricaricabile utilizzando un pannello morbido, pulito ed asciutto.

Una crescente riduzione della durata della batteria ricaricabile dopo un'operazione di ricarica è un'indicazione che la batteria ricaricabile è consumata e che deve essere sostituita.

Dopo la tosatura/Rimessaggio

Pulire a fondo la parte esterna della macchina con una spazzola morbida ed un panno. Non usare acqua, solventi o lucidi. Rimuovere completamente l'erba e i detriti, in modo particolare dalle aperture di ventilazione **9**.

Girare la macchina su un lato e pulire l'area delle lame. Se in tale area sono presenti residui compatti di erba tagliata, rimuoverli con un utensile di legno o di plastica.

Conservare il tosaerba in un luogo asciutto. Non posare nessun altro oggetto sulla macchina.

Per facilitare il rimessaggio, allentare i dadi ad alette **22** e ripiegare l'impugnatura.



Controllare che, quando si piegano o si distendono le impugnature superiori, il cavo non rimanga impigliato. **Non far cadere le impugnature.**

Accessorio opzionale

Lama di taglio

Rotak 37 Ll..... F016 800 277

Rotak 43 Ll..... F016 800 278

Individuazione dei guasti e rimedi

La tabella seguente indica i controlli da effettuare e le azioni da intraprendere se la Vostra macchina non dovesse funzionare correttamente. Qualora non si riuscisse ad identificare o a risolvere il problema, rivolgersi al rivenditore.

Avvertenza: Spegner la macchina e staccare la spina dalla presa di alimentazione prima di iniziare con la ricerca della causa del guasto.

Problema	Possibili cause	Rimedi
Tosaerba non funziona	<p>Parte inferiore della macchina molto intasata</p> <p>Batteria non ricaricata completamente Batteria ricaricabile inserita non correttamente Fusibile nel rottore del circuito elettrico difettoso/ bruciato Erba troppo lunga</p> <p>La protezione del motore è scattata</p> <p>Batteria ricaricabile troppo calda/troppo fredda Rottore del circuito elettrico è stato inserito non correttamente/non completamente Il motore si avvia con un leggero ritardo dopo l'azionamento della leva di comando</p>	<p>Pulire la macchina (cfr. «Dopo la tosatura/Rimesaggio») Caricare la batteria Inserire correttamente la batteria ricaricabile Contattare il Centro assistenza Clienti</p> <p>Impostare un'altezza di taglio maggiore e ribaltare il tosaerba Aspettare che si raffreddi il motore e regolare una maggiore altezza di taglio Far raffreddare/riscaldare la batteria ricaricabile Inserire correttamente</p> <p>Azionare la leva di comando per ca. 1–3 s per avviare il motore</p>
Il motore si avvia e si arresta successivamente di nuovo	<p>Batteria non ricaricata completamente Rottore del circuito elettrico inserito non completamente Batteria ricaricabile inserita non correttamente Batteria ricaricabile troppo calda/troppo fredda</p>	<p>Caricare la batteria Inserire correttamente</p> <p>Inserire correttamente Far raffreddare/riscaldare la batteria ricaricabile e ridurre l'altezza di taglio</p>
Funziona in maniera intermittente	<p>Cablaggio interno danneggiato La protezione del motore è scattata</p>	<p>Contattare il Centro assistenza Clienti Aspettare che si raffreddi il motore e regolare una maggiore altezza di taglio</p>
Il tosaerba lascia tracce di taglio irregolari oppure funziona con difficoltà	<p>Altezza di taglio troppo bassa</p> <p>Lame smussate</p> <p>Parte inferiore della macchina molto intasata</p> <p>Lama montata in posizione errata</p>	<p>Regolare l'altezza di taglio (vedere «Aumentare l'altezza di taglio») Sostituire le lame (cfr. «Regolazione delle lame») Pulire la macchina (cfr. «Dopo la tosatura/Rimesaggio») Montare la lama nella posizione corretta (cfr. «Regolazione delle lame»)</p>
Area di taglio (durata della batteria ricaricabile) non sufficiente	<p>Altezza di taglio troppo bassa Erba troppo alta Erba bagnata oppure umida Spessore dell'erba troppo grosso</p> <p>È possibile acquistare una batteria ricaricabile supplementare tramite un centro di assistenza clienti autorizzato per utensili da giardinaggio Bosch</p>	<p>Ridurre l'altezza di taglio Ridurre l'altezza di taglio Attendere fino a quando l'erba è asciutta Ridurre l'altezza di taglio, camminare lentamente e tagliare l'erba spesso Contattare il Centro assistenza Clienti</p>
La lama da taglio non ruota dopo aver acceso la macchina	<p>Clindro portalame ostruito da erba Dado/vite della lama allentato/allentata</p>	<p>Eliminare l'ostruzione Avvitare il dado/la vite della lama</p>
Vibrazioni e rumore eccessivi	<p>Dado/vite della lama allentato/allentata Lame danneggiate</p>	<p>Avvitare il dado/la vite della lama Sostituire le lame</p>
Operazione di ricarica non possibile per via di batteria difettosa	<p>I contatti delle batterie sono sporchi</p> <p>La batteria è difettosa perché all'interno della batteria vi è un'interruzione della linea di collegamento (singoli elementi della batteria)</p>	<p>Pulire i contatti (ad es. mediante il ripetuto inserimento e disinserimento dell'accumulatore), se del caso sostituire la batteria ricaricabile Sostituire la batteria</p>
Le indicazioni LED 19 oppure 18 non sono più accese dopo che la spina di rete è stata inserita nella presa.	<p>La spina della stazione di ricarica per batteria non è stata inserita (correttamente) Difetto della presa per la corrente, del cavo di alimentazione oppure della stazione di ricarica</p>	<p>Inserire la spina (completamente) nella presa per la corrente Controllare la tensione di rete e, se il caso, far controllare la stazione di ricarica da un autorizzato Centro per Assistenza Clienti per Elettroutensili Bosch</p>

Trasporto

La batteria ricaricabile è stata collaudata secondo il manuale UN (Recommendations on the Transport of Dangerous Goods, Manual of Tests and Criteria) ST/SG/AC.10/11/Rev.3 Parte III, sottoparagrafo 38.3. Essa è dotata sia di un'efficace protezione contro sovrappressione interna e pericolo di corto circuito che di dispositivi adatti ad impedirne una rottura dovuta a sovraccarico ed il pericolo di corrente inversa.

La quantità di equivalente di litio contenuta nella batteria ricaricabile si trova al di sotto dei valori di soglia vigenti. Per questo motivo la batteria ricaricabile quale singolo elemento o come elemento applicato in una macchina non rientra tra i prodotti considerati particolarmente pericolosi nelle norme nazionali o internazionali. In caso di trasporto di diverse batterie ricaricabili, può comunque darsi il caso che le norme relative ai prodotti pericolosi acquistino rilevanza. In questo caso può essere necessario attenersi alle speciali condizioni (p. es. l'imballaggio) in essere prescritte. Per ulteriori informazioni è possibile consultare il foglio di istruzioni in lingua inglese reperibile al seguente sito internet: <http://purchasing.bosch.com/en/start/Allgemeines/Download/index.htm>.

Smaltimento

Avviare ad un riciclaggio rispettoso dell'ambiente gli imballaggi, gli elettrodomestici e gli accessori dismessi.

Solo per i Paesi della CE:



Non gettare elettrodomestici dismessi tra i rifiuti domestici!

Conformemente alla norma della direttiva CE 2002/96 sui rifiuti di apparecchiature elettriche ed elettroniche (RAEE) ed all'attuazione del recepimento nel diritto nazionale, gli elettrodomestici diventati inservibili devono essere raccolti separatamente ed essere inviati ad una riutilizzazione ecologica.

Batterie ricaricabili/Batterie:



Li-Ion

Si prega di tener presente le indicazioni riportate nel paragrafo « Trasporto ».

Qualunque sia il tipo di batteria consumata, mai gettarla tra i rifiuti domestici, nel fuoco o nell'acqua. Ogni tipo di batteria consumata deve essere messa da parte, riciclata oppure smaltita rispettando rigorosamente le esigenze di protezione dell'ambiente.

Solo per i Paesi della CE:

Ogni tipo di batteria difettosa oppure consumata deve essere riciclata secondo la direttiva CEE 91/157.

Le batterie ricaricabili/le batterie non funzionanti potranno essere consegnate direttamente presso:

Italia

Ecoelit
Viale Misurata 32
20146 Milano

☎ +39 02 / 4 23 68 63

Fax +39 02 / 48 95 18 93

E-Mail: ecoelit@ecoelit.it

Svizzera

Batrec AG
3752 Wimmis BE

Centro di Assistenza Clienti

Per prendere visione dei disegni in vista esplosa e delle informazioni relative ai pezzi di ricambio consultare il sito:
www.bosch-pt.com

Italia

Robert Bosch S.p.A.
Via Giovanni da Udine 15
20156 Milano

☎ +39 02 / 36 96 26 63

Fax +39 02 / 36 96 26 62

☎ Filo diretto con Bosch..... +39 02 / 36 96 23 14

www.Bosch.it

Svizzera

☎ 0 44 / 8 47 15 13

Fax 0 44 / 8 47 15 53

Dichiarazione di conformità

Valori misurati conformemente alla norma CE 2000/14 (1,60 m altezza, 1 m distanza) e EN 25 349.

Rotak 37 LI:

La misurazione A del livello di pressione acustica dell'utensile è di solito di: Livello di rumorosità 81 dB (A). Potenza della rumorosità 92 dB (A).

CE 2000/14: Il livello della potenza sonora L_{WA} garantito è minore di 94 dB (A). Procedimento di valutazione della conformità secondo appendice VI.

Rotak 43 LI:

La misurazione A del livello di pressione acustica dell'utensile è di solito di: Livello di rumorosità 84 dB (A). Potenza della rumorosità 95 dB (A).

CE 2000/14: Il livello della potenza sonora L_{WA} garantito è minore di 96 dB (A). Procedimento di valutazione della conformità secondo appendice VI.

Le vibrazioni sull'elemento mano-braccio di solito sono inferiori a $2,5 \text{ m/s}^2$.

Assumendone la piena responsabilità, dichiariamo che il prodotto è conforme alle seguenti normative ed ai relativi documenti: EN 60 335, EN 50 338 in base alle prescrizioni delle direttive CEE 89/336, CE 98/37, CE 2000/14.

Ufficio di sorveglianza tecnica: SRL Sudbury, England

Stazioni di prova indicate n. d'identificazione: 1088

Dr. Egbert Schneider
Senior Vice President
Engineering

Dr. Eckerhard Strötgen
Head of Product
Certification



Robert Bosch GmbH, Power Tools Division

Con riserva di modifiche



Veiligheidsvoorschriften

Let op! Lees de volgende voorschriften zorgvuldig. Maak uzelf vertrouwd met de bedieningselementen en het juiste gebruik van de gazonmaaier. Bewaar de gebruiksaanwijzing om deze later te kunnen raadplegen.

Verklaring van de symbolen op de gazonmaaier



Algemene waarschuwing.



Lees de gebruiksaanwijzing.



Vorkom dat personen in de buurt gewond raken door weggeslingerde voorwerpen.



Houd personen in de buurt op een veilige afstand tot de machine.



Scherpe messen. Wees uiterst voorzichtig met tenen en vingers.



Voordat u de gazonmaaier instelt of schoonmaakt en wanneer u deze, ook slechts voor korte tijd, onbeheerd achterlaat, dient u de gazonmaaier uit te schakelen en de stroomkringonderbreker te verwijderen.



Niet van toepassing.



Wacht tot alle delen van de machine volledig tot stilstand gekomen zijn voordat u ze aanraakt. De messen draaien na het uitschakelen van de motor nog en kunnen verwondingen veroorzaken.



Maai niet wanneer het regent. Laat de gazonmaaier niet in de regen staan.



Bescherm uzelf tegen een elektrische schok



Houd de aansluitkabel uit de buurt van de snijmesses.



Gebruik het oplaadapparaat alleen in een droge ruimte.



Het oplaadapparaat is voorzien van een veiligheidstransformator.

- Laat kinderen of personen die deze voorschriften niet gelezen hebben de gazonmaaier nooit gebruiken. In uw land gelden eventueel voorschriften ten aanzien van de leeftijd van de bediener.
- Maai nooit dicht in de buurt van personen, in het bijzonder kinderen, of huisdieren.

- De bediener of gebruiker is verantwoordelijk voor ongevallen of verwondingen van anderen of schade aan hun eigendom.
- Gebruik de gazonmaaier niet op blote voeten of met sandalen. Draag altijd stevige schoenen en een lange broek.
- Controleer het te maaien oppervlak zorgvuldig op stenen, stokken, metaaldraad, botten en andere voorwerpen en verwijder deze.
- Controleer voor het gebruik altijd of de messen, messschroeven en het maaimechanisme zichtbaar versleten of beschadigd zijn.
- Maai alleen bij daglicht of goed kunstlicht.
- Gebruik de gazonmaaier bij voorkeur niet wanneer het gras nat is.
- Loop altijd rustig, nooit te snel.
- Gebruik de grasmaaier nooit met defecte beveiligingen of afschermingen of zonder veiligheidsvoorzieningen, zoals stootbescherming en/of grasvanger.
- **Het maaien op hellingen kan gevaarlijk zijn:**
 - Maai niet op bijzonder steile hellingen.
 - Zorg ervoor dat u op een helling of op nat gras altijd stevig staat.
 - Maai altijd dwars op een helling, nooit naar boven of naar beneden.
 - Ga altijd uiterst voorzichtig te werk bij het veranderen van richting op een helling.
- Wees uiterst voorzichtig bij het achteruitlopen of bij het trekken van de gazonmaaier.
- Duw de gazonmaaier tijdens het gebruik altijd voorwaarts en trek deze nooit naar het lichaam toe.
- De messen moeten stilstaan wanneer de gazonmaaier bij het vervoeren moet worden gekanteld, wanneer de machine over een oppervlak waar geen gras groeit moet worden verplaatst en bij het vervoer naar en van een te maaien gedeelte.
- Kantel de machine niet bij het starten of inschakelen van de motor, behalve wanneer dit nodig is bij het aanlopen in hoog gras. Kantel in dit geval alleen zo ver als nodig is en alleen aan de van u afgekeerde zijde. Houd de handgreep altijd met beide handen vast wanneer u de maaier op de grond laat zakken.
- Schakel de gazonmaaier alleen in wanneer uw voeten voldoende ver van de messen verwijderd zijn.
- Breng handen en voeten niet in de buurt van of onder ronddraaiende delen. Houd afstand tot de afvoerzone terwijl u met de machine werkt.

- De gazonmaaier nooit optillen of dragen wanneer de motor loopt.

Stroomkringonderbreker verwijderen:

- altijd wanneer u de machine verlaat
- voor het verwijderen van blokkeringen
- wanneer u de gazonmaaier controleert of reinigt of wanneer u aan de maaier werkt
- na het raken van een voorwerp. Controleer de gazonmaaier onmiddellijk op beschadigingen en laat deze indien nodig repareren
- wanneer de gazonmaaier op een ongewone manier begint te trillen (onmiddellijk controleren).

- Controleer of alle moeren, bouten en schroeven vastzitten om er zeker van te zijn dat de gazonmaaier zich in een veilige gebruikstoestand bevindt.

- Controleer de grasmand regelmatig op toestand en slijtage.

- Vervang versleten of beschadigde delen veiligheidsshalve.

- Verzeker u ervan dat de vervangingsonderdelen van Bosch afkomstig zijn.

- **Controleer dat het gereedschap uitgeschakeld is voordat u de accu in het gereedschap zet.** Het inzetten van een accu in elektrisch gereedschap dat ingeschakeld is, kan tot ongevalen leiden.

- **Houd het oplaadapparaat uit de buurt van regen en vocht.** Het binnendringen van water in het oplaadapparaat vergroot het risico van een elektrische schok.

- **Laad accu's alleen op in oplaadapparaten die door de fabrikant worden geadviseerd.** Voor een oplaadapparaat dat voor een bepaald type accu geschikt is, bestaat brandgevaar wanneer het met andere accu's wordt gebruikt.

- **Laad geen accu's van andere fabrikanten op.** Het oplaadapparaat is alleen geschikt voor het opladen van Bosch lithiumionaccu's in het aangegeven spanningsbereik. Anders bestaat er brand- en explosiegevaar.

- **Houd het oplaadapparaat schoon.** Door vervuiling bestaat gevaar voor een elektrische schok.

- **Controleer voor elk gebruik oplaadapparaat, kabel en stekker. Gebruik het oplaadapparaat niet als u een beschadiging hebt vastgesteld. Open het oplaadapparaat niet zelf en laat het alleen door gekwalificeerd personeel en alleen met originele vervangingsonderdelen repareren.** Beschadigde oplaadapparaten, kabels en stekkers vergroten het risico van een elektrische schok.

- **Gebruik het oplaadapparaat niet op een gemakkelijk brandbare ondergrond (zoals papier of textiel) of in een brandbare omgeving.** Vanwege de bij het opladen optredende verwarming van het oplaadapparaat bestaat brandgevaar.

- **Gebruik alleen de daarvoor bedoelde accu's in de elektrische gereedschappen.** Het gebruik van andere accu's kan tot verwondingen en brandgevaar leiden.

- **Voorkom aanraking van de niet-gebruikte accu met paperclips, munten, sleutels, spijkers, schroeven en andere kleine metalen voorwerpen die overbrugging van de contacten kunnen veroorzaken.** Kortsluiting tussen de accucontacten kan brandwonden of brand tot gevolg hebben.

- **Bij verkeerd gebruik kan vloeistof uit de accu lekken. Voorkom contact. Spoel bij onvoorziene contact met water af. Wanneer de vloeistof in de ogen komt, dient u bovendien een arts te raadplegen.** Gelekte accuvloeistof kan tot huidirritaties en verbrandingen leiden.

- **Open de accu niet.** Er bestaat gevaar voor kortsluiting.

- **Bescherm de accu tegen hitte, bijvoorbeeld ook tegen voortdurend zonlicht en vuur.** Er bestaat explosiegevaar.

- **Sluit de accu niet kort.** Er bestaat explosiegevaar.

- **Bij beschadiging en onjuist gebruik kunnen er dampen vrijkomen.** Zorg voor frisse lucht en raadpleeg bij klachten een arts. De dampen kunnen de luchtwegen irriteren.

- Bescherm de accu tegen vocht en water.

- Bewaar de accu alleen bij een temperatuur tussen 0 °C en 45 °C. Laat de accu bijvoorbeeld in de zomer niet in de auto liggen.

- Reinig de ventilatieopeningen van de accu af en toe met een zachte, schone en droge doek.

Technische gegevens

Gazonmaaier	Rotak 37 LI	Rotak 43 LI
Bestelnummer	3 600 H81 ...	3 600 H81 ...
Mesbreedte	[cm] 37	43
Maaihogte	[mm] 35–70	35–70
Inhoud grasbak	[l] 40	50
Gewicht (max.)	[kg] 13,9	14,7
Serienummer	Zie serienummer 21 (typeplaatje) op de machine.	
Accu	Li-Ion	Li-Ion
Bestelnummer	2 607 336 107	2 607 336 107
Accumulator, Nominale spanning	[V] 36	36
Oplaadtijd (bij lege accu)	[min] 60	60
Oplaadapparaat	AL 3640 CV Professional	AL 3640 CV Professional
Bestelnummer	2 607 225 ...	2 607 225 ...
Nominale spanning	[V] 36	36
Laadstroom	[A] 4,0	4,0
Toegestaan oplaadtemperatuurbereik	[°C] 0–45	0–45
Gewicht volgens EPTA-Procedure 01/2003	[kg] 1,0	1,0
Veiligheidsklasse	□ / II	□ / II

Gebruik volgens bestemming

Dit product is bestemd voor het maaien van gazons (uitsluitend particulier gebruik).

Inleiding

Dit handboek bevat voorschriften over de juiste montage en het veilig gebruik van uw machine. Het is belangrijk dat u deze voorschriften zorgvuldig leest.

De machine weegt in compleet gemonteerde toestand tussen 13.9 en 14.7 kg. Vraag indien nodig hulp om de machine uit de verpakking te nemen.

Let op de scherpe messen wanneer u de gazonmaaier naar het gazon draagt.

Meegleverd

Neem de gazonmaaier voorzichtig uit de verpakking. Controleer of de volgende delen compleet zijn:

- Gazonmaaier met greepbeugel
- Een greepbeugelonderstuk
- Twee schroeven
- Twee vleugelmoeren
- Twee plaatschroeven
- 2 Grasmandhelften (Rotak 37 LI)
- 3 Grasmandhelften (Rotak 43 LI)

- Twee kabelclips
- Gebruiksaanwijzing
- Oplaadapparaat
- Stroomkringonderbreker
- Accu/accu's*

Neem contact op met uw leverancier wanneer onderdelen ontbreken of beschadigd zijn.

*Productspecifiek

Bestanddelen van de machine

- 1 Schakelhendel
- 2 Veiligheidsknop
- 3 Greepbeugel-bovenstuk
- 4 Grasbak
- 5 Stootbescherming
- 6 Onderstuk van greepbeugel
- 7 Accuafscherming
- 8 Accu
- 9 Ventilatieopeningen
- 10 Wielen
- 11 Grasharken
- 12 Hendel voor maaihogte
- 13 Drukknop voor accuoplaadindicatie
- 14 Accuoplaadindicatie
- 15 Indicatie voor temperatuurbewaking
- 16 Acculaadschacht
- 17 Oplaadapparaat

- 18 Rode LED-oplaadindicatie
- 19 Groene LED-oplaadindicatie
- 20 Netstekker**
- 21 Serienummer
- 22 Vleugelmoer
- 23 Hendel voor accuafscherming
- 24 Stroomkringonderbreker

**verschilt per land

In de gebruiksaanwijzing afgebeeld en beschreven toebehoren wordt niet altijd standaard meegeleverd.



Voor uw veiligheid

Let op! Schakel de machine uit en verwijder de stroomkringonderbreker en de accu voordat u de machine schoonmaakt of instelt en wanneer de kabel doorgesneden, beschadigd of in de war is.

Nadat de machine uitgeschakeld is, draaien de messen nog enkele seconden.

Voorzichtig! Raak ronddraaiende messen niet aan.

Accu opladen

Let op de netspanning: De spanning van de stroombron moet overeenkomen met de gegevens op het typeplaatje. Met 230 V aangeduide apparaten kunnen ook worden gebruikt met een spanning van 220 V/240 V.

Gebruik alleen het meegeleverde oplaadapparaat. Alleen dit oplaadapparaat is afgestemd op de bij de machine gebruikte lithiumionaccu.

De accu is voorzien van een thermische beveiliging die ervoor zorgt dat de accu alleen in het temperatuurbereik tussen 0 en 45 °C kan worden opgeladen. Daardoor wordt een lange levensduur van de accu bereikt.

De accu wordt gedeeltelijk opgeladen geleverd. Laad de accu voor het eerste gebruik van de machine volledig op. De lithiumionaccu kan onafhankelijk van de oplaadtoestand op elk moment worden opgeladen zonder de levensduur te verkorten (geen „memory-effect“). Een onderbreking van het opladen schaadt de accu niet.

De lithiumionaccu is tijdens het gebruik in de machine beschermd tegen te sterk ontladen. Als de accu leeg is, wordt de machine door een veiligheidsschakeling uitgeschakeld en kan de machine niet meer gebruikt worden.

Druk na het automatisch uitschakelen van de machine niet meer op de aan/uit-schakelaar. De accu kan anders beschadigd worden.

Opladen

Het opladen begint zodra de netstekker in het stopcontact en de accu 8 in de oplaadschacht 16 wordt gestoken.

Door de intelligente oplaadmethode wordt de oplaadtoestand van de accu automatisch herkend en wordt de accu afhankelijk van de accutemperatuur en -spanning met de optimale laadstroom opgeladen.

Daardoor wordt de accu ontzien en blijft deze, indien in het oplaadapparaat bewaard, altijd volledig opgeladen.

Betekenis van de indicatie-elementen

Het bewaken van het opladen wordt aangegeven door de LED-indicaties 19 en 18:

Snel opladen

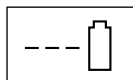

Snel opladen wordt aangegeven door **knipperen** van de **groene LED-indicatie 19**.

Tijdens het opladen gaan de drie groene LED's van de accu na elkaar branden en gaan deze gedurende korte tijd uit. De accu is volledig opgeladen als de drie groene LED's continu branden. Ongeveer vijf minuten nadat de accu volledig is opgeladen, gaan de drie groene LED's weer uit.

 Snel opladen is alleen mogelijk wanneer de temperatuur van de accu tussen 0 °C en 45 °C ligt.

Accu opgeladen



Permanent licht van de **groene LED-indicatie 19** geeft aan dat de accu volledig is opgeladen.

Bovendien klinkt gedurende ca. twee seconden een geluidssignaal waardoor akoestisch wordt aangegeven dat de accu volledig is opgeladen.

De accu kan vervolgens worden verwijderd en onmiddellijk worden gebruikt.

Als de accu niet in het oplaadapparaat is gestoken, geeft het permanente licht van de groene LED-indicatie 19 aan dat de stekker in het stopcontact is gestoken en het oplaadapparaat gereed is voor gebruik.

Accutemperatuur onder 0 °C en boven 45 °C

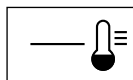

Het **permanent branden** van de **rode LED-indicatie 18** geeft aan dat de accutemperatuur buiten het temperatuurbereik voor snelladen van 0 °C – 45 °C ligt. Zodra het toegestane temperatuurbereik wordt bereikt, schakelt het oplaadapparaat automatisch over op snelladen.

Als de accu zich buiten het toegestane oplaadtemperatuurbereik bevindt, gaat de rode LED van de accu branden wanneer u de accu in het oplaadapparaat zet.

Geen opladen mogelijk vanwege niet functionerende accu

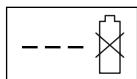

Een andere storing tijdens het opladen wordt aangegeven door **knippen** van de **rode LED-indicatie 18**.

Het opladen kan niet worden gestart en de accu kan niet worden opgeladen. (Zie de tips voor de werkzaamheden Problemen oplossen)

Aanwijzingen voor het opladen

- Bij langdurig opladen of meermaals opladen zonder onderbreking kan het oplaadapparaat warm worden. Dit is echter zonder bezwaar en duidt niet op een technisch effect van het apparaat.
- Een duidelijk kortere gebruiksduur ondanks opnieuw opladen duidt erop dat de accu versleten is en moet worden vervangen.

Accukoeling (Active Air Cooling)

De in het oplaadapparaat geïntegreerde ventilatorregeling bewaakt de temperatuur van de ingezette accu. Als de accutemperatuur boven 30 °C ligt, wordt de accu door een ventilator op de optimale oplaadtemperatuur gekoeld. De ingeschakelde ventilator maakt een ventilatiegeluid.

Als de ventilator niet loopt, ligt de accutemperatuur in het optimale oplaadtemperatuurbereik, of is de ventilator defect. In dit geval wordt de oplaadtijd van de accu langer.

Montage



Breng de accu of de stroomkringonderbreker niet aan voordat de machine volledig gemonteerd is.

A Greepbeugel monteren

- 1 Plaats de greepbeugel-onderstukken **6** in de daarvoor bedoelde gaten en
- 2 bevestig deze met de plaatschroeven.

Opmerking: het greepbeugel-bovenstuk **3** is in hoogte verstelbaar. Monteer de greepbeugel in stand **I** of **II**.

3 Monteer het greepbeugel-bovenstuk **3** met de schroeven en vleugelmoeren **22** aan de greepbeugel-onderstukken **6**.

Opmerking: controleer dat de kabel met de meegeleverde kabelclips aan de greepbeugel bevestigd is.

Accu inzetten of verwijderen

B Inzetten

- 1 Trek de hendel voor de accuafscherming **23** omhoog.
- 2 Til de accuafscherming **7** omhoog.
- 3 Zet de accu **8** in. Als de accu goed inzet, hoort u een „klik”.
- 4 Breng de stroomkringonderbreker **24** aan zoals afgebeeld.

5 Als u de gazonmaaier niet onmiddellijk gebruikt, zet u de stroomkringonderbreker **24** zoals afgebeeld in de parkeerstand.

Sluit de accuafscherming **7**.

Accu verwijderen

Trek de hendel voor de accuafscherming **23** omhoog en til de accuafscherming **7** omhoog.

Verwijder de stroomkringonderbreker **24** en zet deze in de parkeerstand.

Trek de hendel voor de accuafscherming **23** omhoog.

Verwijder de accu **8**.

Zet de grasvanger in elkaar

C Rotak 37 LI:

Klik het deksel van de grasbak vast op het onderstuk door de klemmen vast te duwen. Begin bij de hoeken en werk naar voren.

D Rotak 43 LI:

1 Klik beide helften van het onderstuk van de grasbak vast door de klemmen vast te duwen. Begin bij de hoeken en werk naar voren.

2 Steek beide helften van de grasbak aan elkaar vast.

Let er bij het uit elkaar of in elkaar klappen van de bovenste handgreep op dat de stroomkabel niet vastgeklemd wordt. **Laat de handgreep niet vallen.**

E Grasbak

Inzetten

Licht de stootbescherming **5** omhoog, houd deze vast en bevestig deze aan de grasbak.

Verwijderen en leegmaken

Licht de stootbescherming **5** omhoog en houd deze vast. Verwijder de grasbak **4**.

Wanneer geen gras moet worden opgevangen, kan de grasmaaier zonder de grasbak **4**, maar met de stootbescherming **5** naar beneden geklapt worden gebruikt.

Maaihoogte instellen

 **Zet voor het instellen van de maaihoogte de machine stil, laat de schakelhendel los en wacht tot de motor stilstaat. De messen draaien na het uitschakelen van de motor nog en kunnen verwondingen veroorzaken.**

Voorzichtig! Raak ronddraaiende messen niet aan.

Wanneer u voor de eerste keer in het seizoen maait, moet u een hoge maaihoogte instellen.

F De gazonmaaier kan worden ingesteld op 7 maaihoogten tussen 35 en 70 mm. Druk hiervoor de hendel voor de maaihoogte **12** naar binnen en til vervolgens de gazonmaaier omhoog of druk deze omlaag tot de vereiste hoogte is ingesteld.

Door de afscherming **25** zoals afgebeeld te verwijderen, kunt u de maaihoogte van de gazonmaaier tot 20 mm verminderen.

 **Bij het instellen van de maaihoogte op 20–30 mm wordt de gebruiksduur van de accu korter.**

G Ingebruikneming

 **Nadat de machine uitgeschakeld is, draaien de messen nog enkele seconden. Wacht tot de motor en het mes stilstaan voordat u machine opnieuw inschakelt. Schakel het machine niet kort achtereen uit en weer in.**

 Om het aanlopen te vergemakkelijken kunt u de gazonmaaier opzij kantelen.

Breng de stroomkringonderbreker **24** weer aan.

Inschakelen:



1 Druk de veiligheidsknop **2** in en houd deze vast.

2 Duw de schakelhendel **1** tegen de greepbeugel.

Laat de veiligheidsknop **2** los.

Opmerking: De motor start na het bedienen van de schakelhendel met een geringe tijdvertraging.

Uitschakelen:

Laat de schakelhendel **1** los.

Als u de gazonmaaier niet onmiddellijk gebruikt, zet u de stroomkringonderbreker **24** zoals afgebeeld in de parkeerstand.

De gazonmaaier is uitgerust met een motorrem. Deze veiligheidsvoorziening remt het mes binnen enkele seconden af.

Maaien

 **De motor niet overbelasten** bij het maaien onder bijzonder zware omstandigheden. Bij overbelasting daalt het toerental en verandert het geluid van de motor. Wanneer dat het geval is, laat u de schakelhendel los en **stelt u een grotere maaihoogte in**. Anders kan de motor beschadigd worden.

Bescherm de accu tegen hitte, bijvoorbeeld fel zonlicht, en vuur.



De machine werkt niet onder 0 en niet boven 45 °C.

H Met de grasharken **11** kunt u bij muren en hoeken tot aan opstaande randen maaien. Rijd met de grasharken bij het maaien tot aan opstaande randen niet tegen voorwerpen.

Laat bij fel zonlicht de accu niet in de machine zitten.

Accuoplaadindicatie (zie hoofdafbeelding)

De accu **8** is voorzien van een oplaadindicatie **14** die de oplaadtoestand van de accu aangeeft. De oplaadindicatie bestaat uit drie groene LED's.

Bedien de drukknop **13** om de oplaadindicatie **14** te activeren. De oplaadtoestand kan ook worden gecontroleerd terwijl de accu verwijderd is. Na ca. 5 seconden gaat de oplaadindicatie automatisch uit.

LED	Accucapaciteit
Permanent licht 3 groene LED	$\geq 2/3$
Permanent licht 2 groene LED	$\geq 1/3$
Permanent licht 1 groene LED	$\leq 1/3$
Knipperlicht 1 groene LED	Reserve

Als er na het bedienen van de drukknop **13** geen LED brandt, is de accu defect en moet deze worden vervangen.

Om veiligheidsredenen kan het opvragen van de oplaadtoestand alleen plaatsvinden als het elektrische gereedschap stilstaat.

Tijdens het opladen gaan de drie groene LED's van de accu na elkaar branden en gaan deze gedurende korte tijd uit. De accu is volledig opgeladen als de drie groene LED's continu branden. Ongeveer vijf minuten nadat de accu volledig is opgeladen, gaan de drie groene LED's weer uit.

Indicatie voor temperatuurbewaking (zie hoofd-afbeelding)

De rode LED **15** signaleert dat de accu of de elektronica van het elektrische gereedschap zich niet in het optimale temperatuurbereik bevindt. Het elektrische gereedschap werkt niet met de volledige capaciteit.

Temperatuurbewaking van de accu

De rode LED **15 knippert**, als de accu zich buiten het optimale temperatuurbereik (-10 tot +60 °C) bevindt en u de drukknop **13** bedient of de aan/uitschakelaar **1** indrukt.

Bij een temperatuur boven 70 °C wordt de accu uitgeschakeld tot deze zich weer in het optimale temperatuurbereik bevindt.

Temperatuurbewaking van de elektronica van het elektrische gereedschap

De rode LED **15 brandt permanent** als de temperatuur van de elektronica boven 75 °C ligt en u de aan/uitschakelaar **1** indrukt.

Bij een temperatuur boven 90 °C wordt het elektrische gereedschap door de elektronica uitgeschakeld tot de elektronica zich weer in het toegestane bedrijfstemperatuurbereik bevindt.

Maaivermogen (gebruiksduur accu)

Het maaivermogen (de gebruiksduur van de accu) is afhankelijk van de eigenschappen van het gazon, de dichtheid van het gras, de vochtigheid, de lengte van het gras en de maaihoogte.

Als de machine tijdens het maaien vaak in- en uitgeschakeld wordt, neemt het maaivermogen (de gebruiksduur van de accu) eveneens af.

Als u het maaivermogen (de gebruiksduur van de accu) wilt optimaliseren, is het raadzaam om vaker te maaien, de maaihoogte te beperken en met een normaal tempo te lopen.

Het onderstaande voorbeeld toont de samenhang tussen maaihoogte en maaivermogen voor één aculading.

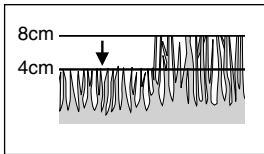

Geringe maaihoogte (gras droog):

Rotak 37 LI: 150 m²

Rotak 43 LI: 175 m²

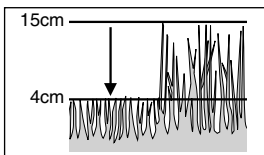

Gemiddelde maai- hoogte :

Rotak 37 LI: 100 m²

Rotak 43 LI: 125 m²

Om de gebruiksduur te verlengen, kunt u via een erkende klantenservice voor Bosch tuingereedschappen een extra accu aanschaffen.

Onderhoud



Verwijder altijd de stroomkringonderbreker, de accu en de grasvanger voordat u de machine instelt of schoonmaakt.

Opmerking: Voer de volgende onderhoudswerkzaamheden regelmatig uit zodat u verzekerd bent van een lang en probleemloos gebruik.

Controleer de gazonmaaier regelmatig op zichtbare gebreken zoals losse of beschadigde messen, losse verbindingen en versleten of beschadigde delen.

Controleer of afschermingen en veiligheidsvoorzieningen niet beschadigd zijn en juist zijn aangebracht. Voer voor het gebruik eventueel noodzakelijke onderhouds- of reparatiewerkzaamheden uit.

Mocht de gazonmaaier ondanks zorgvuldige fabricage- en testmethoden toch defect raken dient de reparatie door een erkende klantenservice voor Bosch elektrische gereedschappen te worden uitgevoerd.

Vermeld bij vragen en bestellingen van vervangingsonderdelen altijd het bestelnummer van 10 cijfers van de machine.

Onderhoud van mes



Verwijder altijd de stroomkringonderbreker, de accu en de grasvanger voordat u de machine instelt of schoonmaakt.

Leg de machine op de rechterzijkant en controleer het mes. Vervang het mes wanneer het stomp of beschadigd is.

Ga als volgt te werk om het mes te vervangen.

Houd het mes vast **30** terwijl u tuinhandschoenen (niet meegeleverd) draagt en verwijder met behulp een steeksleutel (niet meegeleverd) de messchroef **29**, de mesring **28** en het mes. Zet het mes vast met de messchroef en de mesring. Controleer dat het mes in de juiste montagestand is gemonteerd (symbool ☺ moet zichtbaar zijn, zie afbeelding I) en draai vervolgens de messchroef vast.

Wanneer een mes moeilijk kan worden verwijderd of gemonteerd, kan een schroevendraaier in het gat **26** worden gestoken om de aandrijving vast te zetten. Controleer dat de schroevendraaier voor het inschakelen van het apparaat weer wordt verwijderd.



Smeer het mes of de messenschroef bij de montage niet met vet of olie.

Onderhoud van de accu



Verwijder altijd de stroomkringonderbreker, de accu en de grasvanger voordat u de machine instelt of schoonmaakt.

Neem de volgende aanwijzingen en maatregelen in acht voor een optimaal gebruik van de accu:

- Bescherm de accu tegen vocht en water.
- Bewaar de accu alleen bij een temperatuur tussen 0 en 45 °C. Laat bijvoorbeeld de accu in de zomer niet in de auto liggen en laat de accu bij fel zonlicht niet in de gazonmaaier zitten.
- Reinig de ventilatieopeningen van de accu af en toe met een zachte, schone en droge doek.

Een steeds kortere gebruiksduur van de accu is een aanwijzing dat de accu leeg is en vervangen moet worden.

Na het maaien. Machine opbergen

Maak de buitenkant van de gazonmaaier grondig schoon met een zachte borstel en een doek. Gebruik geen water en geen oplos- of polijstmiddelen. Verwijder al het vastzittende gras en deeltjes, in het bijzonder van de ventilatieopeningen **9**.

Leg de gazonmaaier op zijn zijkant en maak de messen schoon. Verwijder samengeperst gras met een stuk hout of plastic.

Bewaar de gazonmaaier op een droge plaats. Plaats geen andere voorwerpen op de machine.

Draai de vleugelmoeren **22** los en klap de greepbeugel ineen om plaats te sparen.



Let erop dat de kabels bij het samen- of openklappen niet vastgeklemd worden. **Laat de greepbeugel niet vallen.**

Toebehoren

Snijmes

Rotak 37 LI F016 800 277

Rotak 43 LI F016 800 278

Problemen oplossen

De volgende tabel geeft een overzicht van storingsverschijnselen en geeft aan hoe u problemen kunt oplossen wanneer uw machine niet goed werkt. Neem contact op met uw servicewerkplaats wanneer u het probleem niet zelf kunt verhelpen.

Let op: Schakel de machine uit en trek de stekker uit het stopcontact voordat u op zoek gaat naar de fout.

Symptoom	Mogelijke oorzaak	Oplossing
Gazonmaaier loopt niet	Onderzijde van de machine te sterk verstopt Accu niet vol opgeladen Accu niet correct ingezet Zekering in stroomkringonderbreker defect of doorgebrand Gras te lang Motorbeveiliging aangesproken Accu te heet of te koud Stroomkringonderbreker is niet goed of niet volledig ingezet De motor start na het bedienen van de schakelhendel met een geringe tijdvertraging	Machine reinigen (zie „Na het maaien. Machine opbergen“) Accu opladen Zet de accu op de juiste wijze in Neem contact op met de klantenservice Stel een grotere maaihoogte in en kantel de maaier Laat de motor afkoelen en stel een grotere maaihoogte in Laat de accu afkoelen of warm worden Goed inzetten Bedien de schakelhendel ca. 1–3 seconden om de motor te starten
Motor start en stopt vervolgens weer	Accu niet vol opgeladen Stroomkringonderbreker niet volledig ingezet Accu niet correct ingezet Accu te heet of te koud	Accu opladen Goed inzetten Goed inzetten Laat de accu afkoelen of warm worden en verminder de maaihoogte
Gazonmaaier loopt met onderbrekingen	Interne bekabeling van de machine defect Motorbeveiliging aangesproken	Neem contact op met de klantenservice Laat de motor afkoelen en stel een grotere maaihoogte in
Machine maait onregelmatig of motor loopt moeilijk	Maaihoogte te laag Messen bot Onderzijde van de machine te sterk verstopt Mes omgekeerd gemonteerd	Verstel de maaihoogte (zie „Maaihoogte instellen“) Mes vervangen (zie „Messen instellen“) Machine reinigen (zie „Na het maaien. Machine opbergen“) Mes goed monteren (zie „Messen instellen“)
Maaivermogen (gebruiksdur accu) onvoldoende	Maaihoogte te laag Gras te hoog Gras nat of vochtig Grasdichtheid te groot Een extra accu kunt u via een erkende klantenservice voor Bosch tuingereedschappen aanschaffen	Verminder de maaihoogte Verminder de maaihoogte Wacht tot het gras droog is Verminder de maaihoogte, loop langzamer en maai vaker Neem contact op met de klantenservice
Het snijmes draait na het inschakelen van de machine niet	Mes wordt gehinderd door gras Moer of schroef van mes los	Verwijder het gras Moer of schroef van mes vastdraaien
Sterke trillingen of geluiden	Moer of schroef van mes los Mes beschadigd	Moer of schroef van mes vastdraaien Mes vervangen
Geen opladen mogelijk vanwege niet functionerende accu	De contacten van de accu zijn vuil De accu is defect aangezien er sprake is van een verbindingsoverbreuk binnen in de accu (afzonderlijke cellen)	Reinig de contacten (bijvoorbeeld door de accu enkele keren te plaatsen en te verwijderen) of vervang de accu indien nodig Vervang de accu
De LED-indicaties 19 en 18 branden niet nadat de stekker in het stopcontact is gestoken.	De stekker van het oplaadapparaat is niet (of niet goed) in het stopcontact gestoken Stopcontact, kabel of oplaadapparaat defect	Steek de stekker (goed) in het stopcontact Controleer de netspanning en laat het oplaadapparaat eventueel nazien door een erkende klantenservice voor Bosch elektrische gereedschappen

Transport

De accu is getest volgens UN-handboek ST/SG/AC.10/11/Rev.3 deel III, paragraaf 38.3. De accu heeft een werkzame bescherming tegen inwendige overdruk en kortsluiting en voorzieningen ter voorkoming van breuk door geweld en gevaarlijke terugstroom.

De in de accu aanwezige lithiumequivalentiehoeveelheid ligt onder de geldende grenswaarden. Daarom zijn op de accu (als los onderdeel of in het gereedschap ingezet) geen nationale of internationale voorschriften voor gevaarlijke goederen van toepassing. De voorschriften voor gevaarlijke goederen kunnen echter bij het vervoer van meerdere accu's relevant zijn. Het kan in dit geval noodzakelijk zijn om bijzondere voorwaarden (bijvoorbeeld bij de verpakking) in acht te nemen. Meer informatie vindt u in een informatieblad in het Engels onder het volgende internetadres: <http://purchasing.bosch.com/en/start/Allgemeines/Download/index.htm>.

Afvalverwijdering

Elektrische gereedschappen, toebehoren en verpakkingen moeten op een voor het milieu verantwoorde wijze worden hergebruikt.

Alleen voor landen van de EU:



Gooi elektrische gereedschappen niet bij het huisvuil.

Volgens de Europese richtlijn 2002/96/EG over elektrische en elektronische oude apparaten en de omzetting van de richtlijn in nationaal recht moeten niet meer bruikbare elektrische gereedschappen apart worden ingezameld en op een voor het milieu verantwoorde wijze worden hergebruikt.

Accu's en batterijen:

Accu's en batterijen:



Li-Ion

Lees de aanwijzingen in het gedeelte „Vervoer”.

Gooi de accu's of batterijen niet bij het huisvuil en evenmin in het vuur of het water. Accu's en batterijen moeten worden ingezameld, gerecycled of op een voor het milieu verantwoorde wijze worden afgevoerd.

Alleen voor landen van de EU:

Alleen voor landen van de EU:

Volgens richtlijn 91/157/EEG moeten defecte of versleten accu's en batterijen worden gerecycled.

Klantenservice

Explosietekeningen en informatie over vervangingsonderdelen vindt u op:
www.bosch-pt.com

Nederland

☎ +31 (0)76 / 5 79 54 54

Fax +31 (0)76 / 5 79 54 94

E-Mail: gereedschappen@nl.bosch.com

België en Luxemburg

☎ +32 (0)70 / 22 55 65

Fax +32 (0)70 / 22 55 75

E-Mail: outillage.gereedschap@be.bosch.com

Conformiteitsverklaring

Meetwaarden vastgesteld volgens 2000/14/EG (1,60 m hoogte, 1 m afstand) en EN 25 349.

Rotak 37 LI:

Het A-gewaardeerde geluidsdrukkniveau van de machine bedraagt kenmerkend: geluidsdrukkniveau 81 dB (A); geluidsvermogniveau 92 dB (A).

2000/14/EG: Het gegarandeerde geluidsvermogniveau L_{WA} is lager dan 94 dB (A). Waarderingsmethode van de conformiteit volgens aanhangsel VI.

Rotak 43 LI:

Het A-gewaardeerde geluidsdrukkniveau van de machine bedraagt kenmerkend: geluidsdrukkniveau 84 dB (A), geluidsvermogniveau 95 dB (A).

2000/14/EG: Het gegarandeerde geluidsvermogniveau L_{WA} is lager dan 96 dB (A). Waarderingsmethode van de conformiteit volgens aanhangsel VI.

Kenmerkend is dat de trillingen van hand en arm geringer zijn dan 2,5 m/s².

Wij verklaren op eigen verantwoording dat dit product voldoet aan de volgende normen en normatieve documenten: EN 60 335, EN 50 338 volgens de bepalingen van de richtlijnen 89/336/EEG, 98/37/EG en 2000/14/EG.

Benoemde keuringsinstantie: SRL Sudbury, Eng-land

Identificatienummer benoemde keuringsinstantie: 1088

Dr. Egbert Schneider
Senior Vice President
Engineering

Dr. Eckerhard Strötgen
Head of Product
Certification

Robert Bosch GmbH, Power Tools Division

Wijzigingen voorbehouden



Sikkerhedsforskrifter

Advarsel! Gennemlæs denne vejledning grundigt. Gør dig fortrolig med plæneklipperens betjeningsanordninger og korrekte anvendelse. Opbevar betjeningsvejledningen til senere brug.

Forklaring af symboler på plæneklipperen



Generel sikkerhedsadvarsel.



Læs betjeningsvejledningen.



Pas på udkastede eller flyvende genstande, der kan kvæste tilskuere.



Hold tilskuere i sikker afstand fra maskinen.



Skarpe knive. Pas på tæerne og fingrene – de kan blive skåret af.



Sluk for maskinen og træk strømkredsaafbryderen ud, før der indstilles på maskinen eller før maskinen rengøres eller før græsslåmaskinen forlades for et kort øjeblik.



Gælder ikke.



Vent til alle maskinens dele er standset helt, før de berøres. Knivene vil fortsætte med at rotere, efter at der er blevet slukket for maskinen. En roterende kniv kan forårsage kvæstelser.



Slå ikke græs i regnvejr og lad ikke plæneklipperen stå udenfor, når det regner.



Beskyt dig selv mod elektrisk stød



Hold tilslutningskablet borte fra skæreknivene.



Anvend kun ladeaggregatet i tørre rum.



Ladeaggregatet er udstyret med en sikkerhedstransformator.

■ Lad aldrig børn eller personer, der ikke har gennemlæst denne betjeningsvejledning, anvende plæneklipperen. Lokale regler kan begrænse alderen på den person, som må betjene plæneklipperen.

■ Slå aldrig græs, mens der er nogen, især børn eller kæledyr, i nærheden.

■ Brugeren er ansvarlig for ulykker og skader, der sker på andre mennesker eller deres ejendom.

■ Betjen ikke plæneklipperen med bare fødder eller åbne sandaler; brug altid solidt fodtøj og lange bukser.

■ Undersøg det område, hvor plæneklipperen skal anvendes, grundigt og fjern alle sten, pinde, ståltråd, kødben og andre fremmedlegemer.

■ Inden brug skal maskinen altid undersøges visuelt for at kontrollere, at knivene, knivboltene og klippeenheden ikke er slidte eller beskadigede.

■ Slå kun græs i dagslys eller i god kunstig belysning.

■ Undgå at bruge plæneklipperen på vådt græs, hvor det er muligt.

■ Gå altid – løb aldrig.

■ Brug aldrig plæneklipperen med defekte beskyttelsesanordninger, afdækninger eller uden sikkerhedsudstyr som f.eks. udkastningsskærm og/eller græsboks.

■ **Det kan være farligt at slå græs på skråninger:**

– Slå aldrig græs på alt for stejle skråninger.

– Man skal altid passe på ikke at miste fodfæstet på skråninger eller vådt græs.

– Slå altid græs på tværs af skråninger – aldrig op og ned.

– Når der skiftes retning på skråninger, skal der udvises stor forsigtighed.

■ Man skal være særlig forsigtig, når man går baglæns eller trækker plæneklipperen hen imod sig selv.

■ Skub altid plæneklipperen fremad under græsslåningen – aldrig ind mod kroppen.

■ Stands knivene, hvis plæneklipperen skal vippes for transport, når der køres hen over andre overflader end græs og ved transport af plæneklipperen til og fra det område, hvor der skal klippes græs.

■ Vip ikke maskinen ved start eller når motoren startes, medmindre dette er nødvendigt for at starte plæneklipperen. I dette tilfælde løftes den side af plæneklipperen, som vender bort fra brugeren. Besse hænder skal være på grebet, når maskinen sættes ned igen.

■ Hold fødderne godt væk fra knivene, når der tændes for plæneklipperen.

■ Anbring ikke hænder eller fødder i nærheden af eller under roterende dele. Hold afstand til udkastningszonen, når maskinen kører.

■ Løft aldrig plæneklipperen op og bær den aldrig, mens motoren går.

Fjern strømkredsafbryderen:

- før man forlader maskinen
- inden man fjerner en blokering
- før man kontrollerer, rengør eller arbejder på plæneklipperen
- efter at man har ramt et fremmedlegeme. Undersøg plæneklipperen for beskadigelse og udfør evt. fornødne reparationer
- hvis plæneklipperen begynder at vibrere unormalt meget (kontrollér omgående).
- Hold alle møtrikker, bolte og skruer stramme for at sikre, at plæneklipperen er i sikker arbejdsstand.
- Kontrollér græsboxens tilstand og slidniveau med regelmæssige mellemrum.
- Udskift slidte eller beskadigede dele for en sikkerheds skyld.
- Sørg for kun at montere reservedele, der er godkendt af Bosch.
- **Kontroller, at maskinen er slukket, inden akku'en sættes i.** Det kan være farligt at sætte en akku i en maskine, der er tændt.
- **Ladeaggregatet må ikke udsættes for regn eller fugtighed.** Indtrængning af vand i ladeaggregatet øger risikoen for elektrisk stød.
- **Oplad kun akkuer i ladeaggregater, der er anbefalet af fabrikanten.** Et ladeaggregat, der er egnet til en bestemt type akkuer, må ikke benyttes med andre akkuer – brandfare.
- **Oplad ikke fremmede akkuer.** Ladeaggregatet er kun beregnet til opladning af Bosch lithium-ion-akkuer i det angivne spændingsområde. Ellers er der fare for brand og eksplosion.
- **Renhold ladeaggregatet.** Snavs øger faren for elektrisk stød.
- **Kontrollér ladeaggregat, kabel og stik før brug. Anvend ikke ladeaggregatet, hvis det er beskadiget. Forsøg ikke at åbne ladeaggregatet og sørg for at det repareres af kvalificerede fagfolk, og at der kun benyttes originale reservedele.** Beskadigede ladeaggregater, kabler og stik øger risikoen for elektrisk stød.
- **Anvend ikke ladeaggregatet på let brændbar undergrund (f.eks. papir, tekstiler osv.) eller benyttes i brændbare omgivelser.** Pas på! Ladeaggregatet bliver varmt under opladningen. Brandfare!
- **Brug kun de akku'er, der er beregnet til el-værktøjet.** Brug af andre akku'er øger risikoen for personskader og er forbundet med brandfare.

- **Ikke benyttede akku'er må ikke komme i berøring med kontorclips, mønter, nøgler, søm, skruer eller andre små metalgenstande, da disse kan kortslutte kontakterne.** En kortslutning mellem akku-kontakterne øger risikoen for personskader i form af forbrændinger.
- **Hvis akku'en anvendes forkert, kan der slippe væske ud af akku'en. Undgå at komme i kontakt med denne væske. Hvis det alligevel skulle ske, skylles med vand. Søg læge, hvis væsken kommer i øjnene.** Akku-væske kan give hudirritation eller forbrændinger.
- **Åben ikke akkuen.** Fare for kortslutning.
- **Beskyt akkuen mod varme (f.eks. også mod varige solstråler og brand).** Fare for eksplosion.
- **Kortslut ikke akkuen.** Fare for eksplosion.
- **Beskadiges akkuen eller bruges den forkert, kan der sive dampe ud.** Tilfør frisk luft og søg læge, hvis du føler dig utilpas. Dampene kan irritere luftvejene.
- Beskyt akkuen mod fugtighed og vand.
- Opbevar kun akkuen ved temperaturer mellem 0 °C og 45 °C. Lad f.eks. ikke akkuen blive liggende i bilen om sommeren.
- Rengør akkuens ventilationsåbninger en gang imellem med en blød, ren og tør pensel.

Tekniske data

Plæneklipper	Rotak 37 LI	Rotak 43 LI
Bestillingsnummer	3 600 H81 ...	3 600 H81 ...
Knivbredde [cm]	37	43
Slåhøjde [mm]	35 – 70	35 – 70
Rumindhold i græsboks [l]	40	50
Vægt (maks.) [kg]	13,9	14,7
Serienummer	Se serienummer 21 (typeskilt) på maskinen.	
Akku	Li-Ion	Li-Ion
Bestillingsnummer	2 607 336 107	2 607 336 107
Akkumulator, Nominel spænding [V]	36	36
Ladetid (tom akku) [min]	60	60
Ladeaggregat	AL 3640 CV Professional	AL 3640 CV Professional
Bestillingsnummer	2 607 225 ...	2 607 225 ...
Nominel spænding [V]	36	36
Ladestrøm [A]	4,0	4,0
Tilladt temperaturområde for opladning [°C]	0 – 45	0 – 45
Vægt svarer til EPTA-Procedure 01/2003 [kg]	1,0	1,0
Isolationsklasse	□ / II	□ / II

Foreskrevet anvendelse

Dette produkt er beregnet til privat plæneklipping.

Introduktion

Denne vejledning giver instruktioner om den korrekte samling og sikre anvendelse af plæneklipperen. Det er vigtigt at gennemlæse disse instruktioner omhyggeligt.

Når maskinen er samlet, vejer den mellem 13.9 og 14.7 kg. Få om nødvendigt hjælp med at fjerne den fra emballagen.

Vær forsigtig, når plæneklipperen bæres hen til plænen, da knivene er meget skarpe.

Maskinens dele

Maskinen fjernes forsigtigt fra emballagen. Kontrolér herefter at der ikke mangler noget:

- Plæneklipper med bøjlegreb
- 1 Bøjlegreb-underdel
- 2 Skruer
- 2 Vingemøtrikker
- 2 Metalskruer
- 2 Græsbokshalvdele (Rotak 37 LI)
- 3 Græsbokshalvdele (Rotak 43 LI)
- 2 Kabelclips

- Betjeningsvejledning
- Ladeaggregat
- Strømkredsaftbryder
- Akku/Akkuer*

Hvis nogle dele mangler eller er beskadigede, bedes du kontakte den forhandler, hvor du har købt maskinen.

*Produktspecifikt

Maskinelementer

- 1 Kontaktarm
- 2 Sikkerhedsknap
- 3 Bøjlegreb-overdel
- 4 Græsboks
- 5 Beskyttelseskærm
- 6 Bøjlegreb-underdel
- 7 Akkuafdækning
- 8 Akku
- 9 Ventilationsåbninger
- 10 Hjul
- 11 Græskamme
- 12 Arm til indstilling af slåhøjde
- 13 Tryktaste til akku-ladetilstandsvisning
- 14 Batteri-ladetilstandsindikator
- 15 Visning for temperaturovervågning
- 16 Akku-ladeskakt

- 17 Ladeaggregat
- 18 Rød LED-kontrollampe
- 19 Grøn LED-kontrollampe
- 20 El-stik**
- 21 Serienummer
- 22 Vingemøtrik
- 23 Arm til akkuafdækning
- 24 Strømkredsafbryder

**landsspecifik

Tilbehør, som er illustreret og beskrevet i betjeningsvejledningen, er ikke altid indeholdt i leveringen.



For din egen sikkerheds skyld

Bemærk! Sluk for maskinen, fjern strømkredsafbryderen og akkuen, før rengøringsarbejde eller indstillinger foretages på maskinen eller hvis kablet er blevet skåret i stykker, beskadiget eller sammenfiltret.

Knivene fortsætter med at rotere et par sekunder efter maskinen er afbrudt.

Pas på – Rør ikke ved roterende knive.

Lad akkuen

Kontrollér netspændingen: Strømkildens spænding skal svare til angivelserne på aggregatets typeskilt. Aggregatet til 230 V kan også tilsluttes 220 V/240 V.

Brug kun det medleverede ladeaggregat. Kun dette ladeaggregat er afstemt i forhold til den Li-ion-akku, der bruges på din maskine.

Akkuen er udstyret med en temperatuovervågning, som kun tillader ladning i et temperaturområde mellem 0 °C og 45 °C. Derved opnås en høj levetid for akkuen.

Akkuen er delvist opladet, når den udleveres. Oplad akkuen helt, før maskinen bruges første gang. Lithium-ion-akkuen kan oplades til enhver tid, uafhængigt af ladetilstanden, uden at levetiden forkortes (ingen „memory-effekt“). En afbrydelse af opladningen beskadiger ikke akkuen.

Li-ion-akkuen er udstyret med en beskyttelse, som forhindrer afladning, når den sættes i maskinen. Når akkuen er afladet, slukkes maskinen med en beskyttelseskobling, herefter kan maskinen ikke bruges mere.

Tryk efter automatisk slukning af maskinen ikke mere på start-stop-kontakten. Akkuen kan blive beskadiget.

Opladning

Ladningen starter, så snart netstikket er sat i stikdåsen og akkumulatoren **8** sidder i ladeskaktens **16**.

Den intelligente ladeproces gør, at akkumulatorens ladetilstand automatisk erkendes og lades med den mest velegnede ladestrøm, afhængigt af akkumulatorens temperatur og spænding.

Derved skånes akkumulatoren og er altid opladet 100%, når den opbevares i opladningsaggregatet.

Betydning af de forskellige displayelementer

Ladningen overvåges og vises med LED-lamperne **19** og **18**:

Hurtigopladning

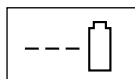

Hurtigopladningen signaliseres ved, at den **grønne** LED-kontrollampe **19** blinker.

Under opladningen lyser og slukker akkuens 3 grønne LED-lamper kort en ad gangen. Akkuen er helt opladet, når de 3 grønne LED-lamper lyser hele tiden. Ca. 5 minutter efter at akkuen er helt opladet, slukker de 3 grønne LED-lamper igen.

 Den hurtige opladning er kun mulig, hvis akkuteperaturen ligger mellem 0 °C og 45 °C.

Akkuopladning

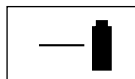

Når den **grønne** LED-lampe **19** lyser **konstant**, betyder det, at akkuen er helt opladet.

Der høres desuden en signaltone i ca. 2 sekunder, hvilket signaliserer, at akkuen er 100% opladet.

Herefter kan akkumulatoren tages ud til øjeblikkelig brug.

Er akkuen ikke sat i, betyder et konstant lys i LED-lampen **19**, at netstikket er sat i stikdåsen og at ladeaggregatet er klart.

Akkutemperatur under 0 °C og over 45 °C

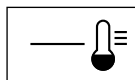

Lyser den **røde** LED-lampe **18** hele tiden, ligger akkutemperaturen uden for temperaturområdet for hurtigopladning, som er 0 °C–45 °C. Så snart det tilladte temperaturområde er nået, kobler ladeaggregatet automatisk om til hurtigopladning.

Er akkuen uden for det tilladte ladetemperaturområde, lyser akkuens røde LED-lampe, når akkuen sættes i ladeaggregatet.

Opladning er ikke mulig, da akkumulatoren ikke er funktionsdygtig

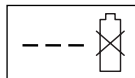

Hvis opladning ikke er mulig på grund af en anden fejl, signaliseres dette ved, at den **røde** LED-kontrollampe **18** blinker.

Opladningen kan ikke starte og akkumulatoren kan ikke lades. (Se arbejdsforskrifter Fejlfinding)

Tips vedr. opladning

- Ladeaggregatet kan opvarmes, hvis ladecyklerne gennemføres kontinuerligt eller flere gange i træk uden afbrydelse. Dette er dog uden betydning og tyder ikke på en teknisk defekt.
- Når driftstiden pr. opladning forkortes væsentligt, er det tegn på, at akkuerne er slidt op og skal udskiftes.

Akku-køling (Active Air Cooling)

Ventilatorstyringen, der er integreret i ladeaggregatet, overvåger temperaturen for den isatte akku. Ligger akkuteperaturen over 30 °C, køles akkuen til den optimale ladetemperatur vha. en ventilator. Den tændte ventilator producerer en ventilatorlyd.

Går ventilatoren ikke, ligger akkuteperaturen i det optimale ladetemperaturområde eller ventilatoren er defekt. I dette tilfælde forlænges akkuens ladetid.

Samling



Sæt ikke akkuen og/eller strømkredsafbryderen i, før maskinen er samlet helt.

A Samling af bøjlegreb

- 1 Anbring bøjlegreb-underdelene 6 i de dertil indrettede huller og
- 2 sikre dem med metalskruer.

Bemærk: Bøjlegreb-overdelen 3 kan indstilles i højden. Montér bøjlegrebet i position I eller II.

- 3 Montér bøjlegreb-overdelen 3 på bøjlegreb-underdelene 6 med skruer og vingemøtrikker 22.

Bemærk: Sørg for at ledningen er fastgjort med den medleverede kabelclips på bøjlegrebet.

Akku sættes/fjernes

B Montering

- 1 Træk armen til akkuafdækningen 23 opad.
- 2 Løft akkuafdækningen 7.
- 3 Sæt akkuen 8 i, når den sidder, som den skal, hører et „klik“.
- 4 Sæt strømkredsafbryderen 24 i som vist.
- 5 Bruges græsslåmaskinen ikke med det samme, stilles strømkredsafbryderen 24 i parkeringsposition som vist.

Luk akkuafdækningen 7.

Akku fjernes

Træk armen til akkuafdækningen 23 opad og løft akkuafdækningen 7.

Fjern strømkredsafbryderen 24 og stil den i parkeringsposition.

Træk armen til akkuafdækningen 23 opad.

Tag akkuen ud 8.

Anbring bræsboksen

C Rotak 37 LI:

Tryk låget til græsboksen fast på boksens underdel ved at trykke „snipperne“ sammen; start bagved i hjørnerne og arbejd fremad.

D Rotak 43 LI:

- 1 Tryk de to halvdele af græsboksens underdel fast ved at trykke „snipperne“ sammen; start bagved i hjørnerne og arbejd fremad.

- 2 Stik græsboksens to halvdele sammen.

Når det øverste håndgreb klappes ud og sammen, skal man være opmærksom på, at ledningen ikke kommer i klemme. **Lad ikke håndgrebet falde ned.**

E Græsboks

Montering

Løft beskyttelsesskærmen 5, hold den fast i denne position og sæt græsboksen 4 på plads.

Afmontering/tømning

Løft beskyttelsesskærmen 5 op og hold den fast i denne position. Tag græsboksen 4 af.

Plæneklipperen kan også benyttes uden græsboks. I dette tilfælde er græsboksen 4 taget af plæneklipperen og beskyttelsesskærmen 5 er klappet ned.

Indstilling af slåhøjde



Plæneklipperen skal altid være slukket, når slåhøjden indstilles. Slip kontaktarmen og vent til motoren står helt stille. Knivene roterer et stykke tid efter at motoren er slukket, hvilket kan føre til kvæstelser.

Pas på – Rør ikke ved roterende knive.

Når plænen slås første gang om foråret, anbefaler vi, at plæneklipperen indstilles på den høje slåhøjde.

F Plæneklipperen kan indstilles på 7 forskellige snithøjder mellem 35 og 70 mm. Den ønskede snithøjde indstilles ved at trykke grebet 12 indad og løfte plæneklipperen opad eller trykke den nedad, indtil den ønskede højde er indstillet.

Fjernes afdækningen 25 som vist, kan græsslåmaskinens snithøjde reduceres til 20 mm.



Indstilles snithøjden til 20–30 mm, forkortes akkuens løbetid.

G Start



Knivene roterer et par sekunder efter at der er slukket for plæneklipperen. Motoren /kniven skal stå helt stille, før den tændes igen.

Sluk og tænd ikke for plæneklipperen hurtigt efter hinanden.

 Plæneklipperen er nemmere at starte, når den løftes let et stykke.

Sæt strømkredsafbryderen **24** i igen.

Sådan startes maskinen:

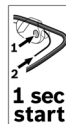

① Tryk på sikkerhedsknappen **2** og hold den nede.

② Tryk kontaktarmen **1** mod bøjlegrebet.

Slip sikkerhedsknappen **2**.

Bemærk: Motoren starter efter aktivering af kontaktarmen med en lille tidsforsinkelse.

Sådan standses maskinen:

Slip kontaktarmen **1**.

Bruges græsslåmaskinen ikke med det samme, stilles strømkredsafbryderen **24** i parkeringsposition som vist.

Græsslåmaskinen er udstyret med en motorbremse. Denne beskyttelsesanordning bremser kniven i løbet af få sekunder.

Græsslåning



Lad aldrig motoren arbejde for hårdt, især ved slåning af langt eller vådt græs. Hvis motoren udsættes for overbelastning, falder motorens omdrejningstal og motorstøjen ændres. I dette tilfælde skal der gøres følgende: stop motoren, slip kontaktarmen og **indstil en større slåhøjde**. Hvis dette ikke gøres, kan maskinen beskadiges.

Beskyt akkuen mod varme som f.eks. stærke solstråler og brand.



Maskinen arbejder ikke under 0 °C og ikke over 45 °C!

 Græskammene **11** gør det muligt at slå græsset meget tæt op ad mure og hjørner. Undgå at køre ind i genstande, når græskammene køres tæt op ad kanter.

Lad ikke akkuen blive siddende i maskinen i solskinsvejr.

Batteri-ladetilstandsindikator (se hovedbillede)

Akkuen **8** er udstyret med en ladetilstandsindikator **14**, der viser akkuens ladetilstand. Ladetilstandsindikatoren består af 3 grønne LED'er.

Tryk på tasten **13** for at aktivere ladetilstandsindikatoren **14**. Ladetilstanden kan også kontrolleres, når akkuen er fjernet. Ladetilstandsindikatoren slukker automatisk efter ca. 5 sekunder.

LED	Akku-kapacitet
Konstant lys 3 grønne LED'er	$\geq 2/3$
Konstant lys 2 grønne LED'er	$\geq 1/3$
Konstant lys 1 grøn LED	$\leq 1/3$
Blinklys 1 grøn LED	Reserve

Lyser der ikke nogen LED, når der trykkes på tryktasten **13**, er akkuen defekt og skal skiftes.

Af sikkerhedstekniske grunde kan ladetilstanden kun kontrolleres, når el-værktøjet står stille.

Under opladningen lyser og slukker akkuens 3 grønne LED-lamper kort en ad gangen. Akkuen er helt opladet, når de 3 grønne LED-lamper lyser hele tiden. Ca. 5 minutter efter at akkuen er helt opladet, slukker de 3 grønne LED-lamper igen.

Visning for temperatuovervågning (se hovedbillede)

Den røde LED **15** signaliserer, at akkuen eller det elektroniske system i el-værktøjet ikke befinder sig i det optimale temperaturområde. El-værktøjet arbejder ikke med fuld kapacitet.

Temperatuovervågning af akkuen

Den røde LED **15 blinker**, når akkuen er uden for det optimale temperaturområde (-10 til +60 °C) og du trykker på tasten **13** eller start-stop-kontakten **1**.

Ved temperaturer over 70 °C slukker akkuen, til den befinder sig i det optimale temperaturområde igen.

Temperatuovervågning for el-værktøjets elektroniske system

Den røde LED **15 lyser konstant**, når temperaturen for el-værktøjets elektroniske system er over 75 °C og du trykker på start-stop-kontakten **1**.

Ved en temperatur over 90 °C slukker el-værktøjets elektroniske system, til det befinder sig i det tilladte drifttemperaturområde igen.

Snitkapacitet (akku-løbetid)

Snitkapaciteten (akku-løbetid) afhænger af græssets egenskaber, græssets tæthed, fugtighed, græslængde og snithøjde.

Tændes og slukkes maskinen flere gange under græsslåningen, reduceres snitkapaciteten (akku-løbetid) ligeledes.

For at optimere snitkapaciteten (akku-løbetid) anbefales det at slå græsset noget oftere, at reducere snithøjden og at gå med normalt tempo.

Eksemplet forneden viser sammenhængen mellem snithøjde og snitkapacitet for en akkuopladning.

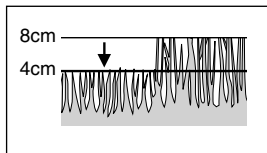

Lille snithøjde (tørt græs):

Rotak 37 LI: 150 m²

Rotak 43 LI: 175 m²

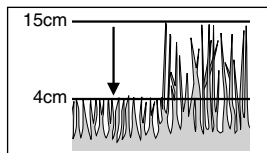

Gennemsnitlig græshøjde:

Rotak 37 LI: 100 m²

Rotak 43 LI: 125 m²

Løbetiden øges ved at købe en ekstra akku hos et autoriseret servicecenter for Bosch haveværktøj.

Vedligeholdelse



Fjern altid strømkredsaafbryderen, akkuen og græsboksen, før der indstilles på maskinen eller før maskinen rengøres.

Bemærk: For at sikre lang og pålidelig drift skal følgende vedligeholdelse udføres jævnligt.

Kontrollér jævnligt for tydelige defekter som f.eks. løse eller beskadigede knive, løse forbindelser og slidte eller beskadigede dele.

Kontrollér at dæksler og skærme ikke er beskadigede og at de er monteret rigtigt. Udfør evt. fornøden vedligeholdelse eller reparationer før brug.

Skulle plænekipperen trods omhyggelig fabrikation og kontrol engang holde op med at fungere, skal reparationen udføres af et autoriseret serviceværksted for Bosch-elektroværktøj.

Det 10-cifrede bestillingsnummer for maskinen skal altid angives ved forespørgsler og bestilling af reservedele.

Vedligeholdelse af kniven



Fjern altid strømkredsaafbryderen, akkuen og græsboksen, før der indstilles på maskinen eller før maskinen rengøres.

Læg plænekipperen om på den højre side og kontrollér kniven. Hvis kniven er uskarp eller beskadiget, udskiftes den.

Kniven udskiftes på følgende måde.

Tag fat om kniven **30**, brug havehandsker (følger ikke med maskinen) og fjern knivskruen **29**, knivskiven **28** og kniven med en skruetrækker (følger ikke med maskinen). Fastgør kniven med knivskiven og

knivskruen. Kontrollér at kniven er monteret i den rigtige position (symbolet ☺ skal kunne ses, se bilde 1), før knivskruen spændes.

Hvis det er vanskeligt at fjerne eller samle kniven, stikkes en skruetrækker ned i hul **26** til justering af drevet. Sørg for at sikre, at skruetrækkeren er fjernet, før plænekipperen tændes.



Smør hverken kniv eller knivskruer med fedt eller olie, før de monteres.

Akku-pleje



Fjern altid strømkredsaafbryderen, akkuen og græsboksen, før der indstilles på maskinen eller før maskinen rengøres.

Overhold følgende forskrifter og foranstaltninger for at muliggøre en optimal udnyttelse af akkuen:

- Beskyt akkuen mod fugtighed og vand.
- Opbevar kun akkuen ved temperaturer mellem 0 °C og 45 °C. Lad f.eks. ikke akkuen blive liggende i bilen om sommeren eller lad den ikke blive siddende i græsslåmaskinen, når solen skinner stærkt.
- Rengør akkuens ventilationsåbninger en gang imellem med en blød, ren og tør pensel.

Bliver akkuens løbetid kortere og kortere efter opladningen, kan dette skyldes, at akkuen er slidt op og skal skiftes.

Efter græsslåning/Opbevaring

Rengør maskinen grundigt udvendigt med en blød børste og klud. Brug ikke vand, opløsningsmidler eller polermidler. Fjern alt græs og affald, især fra ventilationsåbningerne **9**.

Vend maskinen om på siden og rengør knivområdet. Hvis der er sammenpresset, afklippet græs i knivområdet, skal det fjernes med et træ- eller plastikredskab.

Opbevar maskinen på et tørt sted. Anbring ikke andre genstande oven på maskinen.

Når maskinen sættes væk, optager den ikke så megen plads, hvis vingemøtrikkerne **22** løsnes og bøjlegrebet foldes sammen.



Sørg for at ledningen ikke kommer i klemme, når bøjlegrebet foldes sammen og ud. **Lad ikke bøjlegrebet falde ned.**

Tilbehør

Skærekniv

Rotak 37 LI..... F016 800 277

Rotak 43 LI..... F016 800 278

Fejlfinding

I følgende tabel angives de kontroleftersyn og det arbejde, som kan udføres, hvis maskinen ikke fungerer rigtigt. Hvis du ikke kan finde/løse problemet hermed, bedes du kontakte serviceforhandleren.

Advarsel: Sluk for maskinen og tag stikket ud af stikkontakten, før der gøres forsøg på at finde en fejl.

Symptom	Mulig årsag	Afhjælpning
Maskinen fungerer ikke	Maskinens underside er fyldt med afklippet græs Akku ikke helt opladet Akkuen er ikke sat rigtigt i Sikringen i strømkredsaafbryderen er defekt/overbrændt Græsset er for langt Motorværn er aktiveret Akkuen er for varm/for kold Strømkredsaafbryderen er ikke blevet sat rigtigt i/fuldstændigt i Motoren starter efter aktivering af kontaktarmen med en lille tidsforsinkelse	Rengør maskinen (se „Efter græsslåning/Opbevaring“) Lad akkuen Sæt akkuen rigtigt i Kontakt serviceforhandleren Indstil en større slåhøjde og vip plæneklip- peren Lad motoren afkøle og indstil en større snit- højde Lad akkuen afkøle/opvarme Sæt den rigtigt i Aktivér kontaktarmen i ca. 1–3 s for at starte motoren
Motoren starter og stopper herefter igen	Akku ikke helt opladet Strømkredsaafbryderen er ikke sat fuldstæn- digt i Akkuen er ikke sat rigtigt i Akkuen er for varm/for kold	Lad akkuen Sæt den rigtigt i Sæt den rigtigt i Lad akkuen afkøle/opvarme og reducer snithøjden
Maskinen virker uregelmæs- sigt	Maskinens indvendige ledninger er beska- diget Motorværn er aktiveret	Kontakt serviceforhandleren Lad motoren afkøle og indstil en større snit- højde
Maskinen efterlader et ure- gelmæssigt slåbillede eller motoren arbejder tungt	Slåhøjden er for lav Knivene er sløve Maskinens underside er fyldt med afklippet græs Kniven er monteret forkert	Ændre slåhøjden (se „Indstilling af slå- højde“) Udskift kniven (se „Justering af knive“) Rengør maskinen (se „Efter græsslåning/Opbevaring“) Monter kniven rigtigt (se „Justering af knive“)
Snitkapacitet (akku-løbetid) er ikke tilstrækkelig	Slåhøjden er for lav Græsset er for højt Græsset er vådt eller fugtigt Græsset er for tæt En ekstra akku kan fås hos et autoriseret kundecenter for Bosch haveværktøj	Reducér snithøjden Reducér snithøjden Vent til græsset er tørt Reducér snithøjden, gå langsomt og slå græsset noget oftere Kontakt serviceforhandleren
Skærekniven drejer sig ikke, når maskinen er tændt	Knivene er blokeret Knivmøtrikken/skruen er løs	Fjern blokeringen Spænd knivmøtrikken/skruen
For stor vibration/støj	Knivmøtrikken/skruen er løs Knivene er beskadigede	Spænd knivmøtrikken/skruen Udskift kniven
Opladning er ikke mulig, da akkumulatoren ikke er funkti- onsdygtig	Kontakterne på akkumulatoren er snavsede Akkumulatoren er defekt, fordi en ledning i akkumulatoren (enkeltceller) er afbrudt	Rengør kontakterne (f.eks. ved at sætte akkuen i og tage den ud flere gange) Erstat akkumulatoren
LED-lampen 19 eller 18 lyser ikke, når stikket er sat i stik- dåsen.	Opladningsaggregatets stik er ikke sat rig- tigt i stikdåsen Stikdåse, kabel eller opladningsaggregat er defekt	Sæt stikket rigtigt (helt) i stikdåsen Kontrollér netspændingen og lad evt. oplad- ningsaggregatet blive kontrolleret af et auto- riseret service-værksted for Bosch-elektro- værktøj

Transport

Akkuen er testet iht. UN-manualen ST/SG/AC.10/11/rev.3 del III, underafsnit 38.3. Den har en effektiv beskyttelse mod indvendigt overtryk og kortslutning; desuden er den udstyret med anordninger, der forhindrer brud som følge af vold og farlig tilbagestrøm. Litiu-mækvivalent-mængden i akkuen ligger under de almindelige grænseværdier. Af den grund er akkuen hverken som enkeltstående del eller som del indsat i et værktøj underkastet nationale og internationale forskrifter vedr. farligt gods. Forskrifterne vedr. farligt gods kan dog være relevant, hvis flere akkuer transporteres. I dette tilfælde kan det være nødvendigt at overholde særlige betingelser (f.eks. i forbindelse med emballage). Du kan læse mere herom i det engelsksprogede indsatskort under følgende internetadresse: <http://purchasing.bosch.com/en/start/Allgemeines/Download/index.htm>.

Bortskaffelse

El-værktøj, tilbehør og emballage skal genbruges på en miljøvenlig måde.

Gælder kun for EU-lande:



Smid ikke el-værktøj ud sammen med det almindelige husholdningsaffald! Iht. det europæiske direktiv 2002/96/EF om affald af elektrisk og elektronisk udstyr skal kasseret elektrisk udstyr indsamles separat og genbruges iht. gældende miljøforskrifter.

Akkuer/batterier:



Li-Ion

Læs og overhold henvisningerne i afsnittet „Transport“.

Gamle akkuer/batterier må ikke smides ud sammen med det almindelige husholdningsaffald, ej heller brændes eller smides i vandet. Akkuer/batterier skal indsamles, genbruges eller bortskaffes iht. gældende miljøforskrifter.

Gælder kun for EU-lande:

Iht. direktivet 91/157/EØF skal defekte eller brugte akkuer/batterier genbruges.

Service

Reserve- og udstyrsdele og informationer om reservedele findes under:

www.bosch-pt.com

Bosch Service Center for el-værktøj
Telegrafvej 3
2750 Ballerup

- ☎ Service: +45 44 89 88 55
- Fax +45 44 89 87 55
- ☎ Teknisk vejledning: +45 44 89 88 56
- ☎ Den direkte line: +45 44 68 35 60

Overensstemmelseserklæring

Måleværdier beregnes iht. 2000/14/EF (1,60 m højde, 1 m afstand) og EN 25 349.

Rotak 37 LI:

Værktøjets A-vurderede støjniveau er typisk: Lydtrykniveau 81 dB (A), lydeffektniveau 92 dB (A).

2000/14/EF: Det garanterede lydeffektniveau L_{WA} er lavere en 94 dB (A). Procedurer for overensstemmelsesvurdering iht. bilag VI.

Rotak 43 LI:

Værktøjets A-vurderede støjniveau er typisk: Lydtrykniveau 84 dB (A), lydeffektniveau 95 dB (A).

2000/14/EF: Det garanterede lydeffektniveau L_{WA} er lavere en 96 dB (A). Procedurer for overensstemmelsesvurdering iht. bilag VI.

Hånd-arm-vibrationsniveauet er typisk under 2,5 m/s^2 .

Vi erklærer under almindeligt ansvar, at dette produkt er i overensstemmelse med følgende standarder eller normative dokumenter: EN 60 335, EN 50 338 i henhold til bestemmelserne i direktiverne 89/336/EØF, 98/37/EF og 2000/14/EF.

Bemyndiget prøvelaboratorium: SRL Sudbury, England

Fastlagt kontrolsted-identifikationsnummer: 1088

Dr. Egbert Schneider
Senior Vice President
Engineering

Dr. Eckerhard Strötgen
Head of Product
Certification

Robert Bosch GmbH *i.v. Møtgen*

Robert Bosch GmbH, Power Tools Division

Ret til ændringer forbeholdes



Säkerhetsanvisningar

Obs! Läs noggrant igenom dessa anvisningar. Gör dig förtrogen med gräsklipparens manöverelement och dess ändamålsenliga användning. Förvara bruksanvisningen på ett säkert ställe för senare användning.

Förklaring av symbolerna på gräsklipparen



Allmänna varningar för riskmoment.



Läs bruksanvisningen.



Se till att personer som står i närheten inte skadas av föremål som eventuellt slungas ut.



Håll personer på betryggande avstånd från maskinen.



Vassa knivar. Se upp så att du inte skadar tår eller fingrar.



Innan inställningar eller rengöring utförs på gräsklipparen eller om den även för en kort tid lämnas utan tillsyn skall den slås från och strömkretsbytaren dras ur.



Gäller inte.



Vänta tills maskinens alla komponenter stannat innan du berör dem. Knivarna fortsätter att rotera en kort stund efter det maskinen slagits ifrån och kan därför medföra skador.



Använd inte gräsklipparen i regn och lämna den inte utomhus när det regnar.



Skydda dig mot elektriskt slag



Håll anslutningskabeln på betryggande avstånd från skärknivarna.



Laddaren får endast användas i torr lokal.



Laddaren är försedd med en säkerhets-transformator.

■ Låt aldrig barn eller personer som inte är insatta i gräsklipparens funktion använda den. Lokala föreskrifter beträffande användarens ålder ska beaktas.

■ Använd aldrig gräsklipparen när personer, speciellt då barn, eller husdjur uppehåller sig i närheten.

■ Användaren eller ägaren ansvarar för olyckor eller skador som drabbar andra människor eller deras egendom.

■ Kör inte gräsklipparen barfota eller med öppna sandaler; använd alltid stadiga skodon och långbyxor.

■ Undersök grundligt området där gräsklipparen ska användas och plocka bort alla stenar, pinnar, ståltrådar, ben och andra främmande föremål.

■ Kontrollera alltid innan gräsklipparen tas i bruk att knivarna, knivskruvarna och klipparmodulen inte är nedslitna eller skadade.

■ Använd gräsklipparen endast i dagsljus eller vid god belysning.

■ Undvik att använda gräsklipparen i vått gräs.

■ Gå alltid lugnt, spring inte.

■ Använd aldrig gräsklipparen med defekta skyddsanordningar, kåpor eller säkerhetsutrustning som exempelvis avledningsskydd och/eller uppsamlingskorg.

■ **Gräsklippning på sluttningar kan innebära fara:**

– Använd inte gräsklipparen på branta sluttningar.

– Se till att du alltid har bra fotfäste på sluttningar eller i vått gräs.

– Klipp tvärs mot sluttningen och aldrig uppåt eller nedåt.

– Var ytterst försiktig när du vänder på sluttningar.

■ Var ytterst försiktig när du går bakåt eller drar gräsklipparen efter dig.

■ Skjut alltid vid klippning gräsklipparen framåt och dra den aldrig mot dig själv.

■ Knivarna måste stå stilla när gräsklipparen ska ställas på lut för transport, när markområden utan gräs passeras och när den förflyttas till och från det område som ska klippas.

■ Luta inte gräsklipparen vid start eller påkoppling av motorn, utom när det är nödvändigt vid start i högt gräs. I detta fall skall gräsklipparen lutas möjligast lite och endast i riktning bort från användaren. Beakta alltid att du har båda händerna på bygelhandtaget då du släpper ner den mot marken.

■ Slå på gräsklipparen först när du har dina fötter på betryggande avstånd från knivarna.

■ För inte in hand eller fot nära eller under roterande delar. Håll avståndet till utkastningszonen när du använder maskinen.

■ Gräsklipparen får aldrig lyftas upp eller bäras med motorn i gång.

Ta bort strömkretsbytare:

- varje gång du lämnar maskinen
 - innan blockering åtgärdas
 - vid kontroll, rengöring eller andra åtgärder
 - efter en sammanstötning med främmande föremål. Undersök genast gräsklipparen för skador och låt den vid behov repareras
 - när gräsklipparen börjar vibrera onormalt (kontrollera omedelbart).
- Kontrollera att alla muttrar, bultar och skruvar är stadigt åtdragna; detta är förutsättningen för att gräsklipparen ska kunna fungera på rätt sätt.
 - Kontrollera uppsamlingskorgen regelbundet avseende tillstånd och förslitning.
 - Av säkerhetsskäl ska slitna eller skadade delar bytas ut.
 - Kontrollera att reservdelarna kommer från Bosch.
 - **Kontrollera att redskapet är fränkopplat innan batteriet läggs in.** Insättning av batteriet i ett inkopplat redskap kan leda till olyckor.
 - **Skydda laddaren mot regn och väta.** Tränger vatten in i laddaren ökar risken för elstöt.
 - **Ladda batterierna endast i de laddare som tillverkaren rekommenderat.** Om en laddare som är avsedd för en viss typ av batterier används för andra batterityper finns risk för brand.
 - **Ladda inte batterimoduler av främmande fabrikat.** Laddaren är endast lämplig för laddning av Bosch litiumjonbatterier inom angivet spänningsområde. I annat fall finns risk för brand och explosion.
 - **Håll laddaren ren.** Förorening kan leda till elstöt.
 - **Kontrollera laddare, kabel och stickkontakt före varje användning. En skadad laddare får inte användas. Du får själv aldrig öppna laddaren, låt den repareras av kvalificerad fackman och endast med originalreservdelar.** Skadade laddare, ledningar eller stickkontakter ökar risken för elstöt.
 - **Använd inte laddaren på lättantändligt underlag (t. ex. papper, textilier mm) resp. i brännbar omgivning.** Till följd av den uppvärmning av laddaren som uppstår vid laddning består brandrisk.
 - **Använd endast batterier som är avsedda för aktuellt redskap.** Används andra batterier finns risk för kroppsskada och brand.
 - **Håll gem, mynt, nycklar, spikar, skruvar och andra små metallföremål på avstånd från reservbatterier för att undvika en bygling av kontakterna.** En kortslutning av batteriets kontakter kan leda till brännskador eller brand.
- **Om batteriet används på fel sätt finns risk för att vätska rinner ur batteriet. Undvik kontakt med vätskan. Vid oavsiktlig kontakt spola med vatten.** Om vätska kommer i kontakt med ögonen uppsök dessutom läkare. Batterivätskan kan medföra hudirritation eller brännskada.
 - **Öppna inte batterimodulen.** Detta kan leda till kortslutning.
 - **Skydda batterimodulen mot hög värme som t. ex. längre solbestrålning och eld.** Explosionsrisk föreligger.
 - **Kortslut inte batterimodulen.** Explosionsrisk föreligger.
 - **I skadad eller felanvänd batterimodul kan ångor uppstå. Tillför friskluft och uppsök läkare vid åkommor.** Ångorna kan leda till irritation i andningsvägarna.
 - Skydda batterimodulen mot fukt och vatten.
 - Lagra batterimodulen endast inom temperaturområdet 0 °C till 45 °C. Lämna inte batterimodulen på sommaren t. ex. i bilen.
 - Rengör vid tillfälle batterimodulens ventilationsöppning med en mjuk, ren och torr pensel.

Tekniska data

Gräsklippare	Rotak 37 LI	Rotak 43 LI
Artikelnummer	3 600 H81 ...	3 600 H81 ...
Knivbredd	[cm] 37	43
Snitthöjd	[mm] 35–70	35–70
Volym uppsamlingskorg	[l] 40	50
Vikt (max.)	[kg] 13,9	14,7
Serienummer	Se serienummern 21 (typskylt) på maskinen.	
Batterimodul	Li-Ion	Li-Ion
Artikelnummer	2 607 336 107	2 607 336 107
Batteri,Märkspänning	[V] 36	36
Laddningstid (batteriet urladdat)	[min] 60	60
Laddningsaggregat	AL 3640 CV Professional	AL 3640 CV Professional
Artikelnummer	2 607 225 ...	2 607 225 ...
Märkspänning	[V] 36	36
Ladningsström	[A] 4,0	4,0
Tillåtet laddningstemperaturområde	[°C] 0–45	0–45
Vikt enligt EPTA-Procedure 01/2003	[kg] 1,0	1,0
Skyddsklass	□ / II	□ / II

Ändamålsenlig användning

Denna gräsklippare är avsedd för hemmabruk.

Inledning

Denna instruktionsbok lämnar anvisningar för korrekt montage och säker användning av maskinen. Det är viktigt att du noggrant läser igenom anvisningarna.

Gräsklipparen väger i komplett monterat tillstånd mellan 13,9 och 14,7 kg. Tillkalla eventuellt hjälp för att plocka upp maskinen ur förpackningen.

Se upp för de vassa knivarna när du bär gräsklipparen till gräsmattan.

Leveransen omfattar

Ta försiktigt ut gräsklipparen ur förpackningen och kontrollera att följande delar finns med:

- Gräsklippare med bygelhandtag
- 1 Bygelhandtag, undre del
- 2 Skruvar
- 2 Vingmuttrar
- 2 Plåtskruvar
- 2 Uppsamlingskorghalvor (Rotak 37 LI)
- 3 Uppsamlingskorghalvor (Rotak 43 LI)
- 2 Kabelclips
- Bruksanvisning

- Laddningsaggregat
- Strömkrets brytare
- Batterimodul*

Saknas delar eller är de skadade ta genast kontakt med din återförsäljare.

*Produktspecifik

Maskinens komponenter

- 1 Kopplingsspak
- 2 Säkerhetsknapp
- 3 Bygelhandtagets övre del
- 4 Gräsupsamlingskorg
- 5 Avledningsskydd
- 6 Bygelhandtagets undre del
- 7 Batteriskyddskåpa
- 8 Batterimodul
- 9 Ventilationsöppningar
- 10 Hjul
- 11 Gräskratta
- 12 Spak för snitthöjd
- 13 Tryckknapp för indikering av batteriets laddningstillstånd
- 14 Indikering av batteriets laddningstillstånd
- 15 Display för temperaturövervakning
- 16 Batteriladdningsschakt
- 17 Laddare
- 18 Röd lysdiodsindikering

- 19 Grön lysdiodsindikering
- 20 Stickpropp**
- 21 Serienummer
- 22 Vingmutter
- 23 Spak för batterisyddskåpan
- 24 Strömkrets brytare

**krav i vissa land

I bruksanvisningen avbildat och beskrivet tillbehör ingår inte alltid i leveransen!



Säkerhetsåtgärder

Observera! Slå från gräsklipparen, ta bort strömkrets brytaren och batterimodulen när rengöring och inställningar ska utföras på gräsklipparen eller om kabeln kapats, skadats eller trasslat till sig.

Efter avstängning av maskin fortsätter knivarna att rotera några sekunder.

Varning – berör inte roterande kniv.

Ladda ackumulatorn

Kontrollera nätspänningen: Kontrollera att strömkällans spänning överensstämmer med uppgifterna på laddarens typskylt. Laddare märkta med 230 V kan även anslutas till 220 V/240 V.

Använd endast medföljande laddare. Endast denna typ av laddare är anpassad till litium-jonbatteriet i gräsklipparen.

Batterimodulen är försedd med en temperaturövervakning som endast tillåter uppladdning inom ett temperaturområde mellan 0 °C och 45 °C. Härvid uppnår batterimodulen en lång livslängd.

Batterimodulen levereras ofullständigt uppladdad. Ladda upp batterimodulen fullständigt innan gräsklipparen första gången tas i bruk. Litium-jonbatteriet kan laddas upp oberoende av laddningstillstånd och utan att livslängden förkortas (ingen "Minneseffekt"). Batteriet skadas inte om laddning avbryts.

Li-jonbatteriet är vid användning i gräsklipparen skyddat mot djupurladdning. En skyddskoppling slår från gräsklipparen när batteriet är urladdat och den kan sedan inte längre användas.

Tryck inte på strömställaren efter det gräsklipparen automatiskt kopplats från. Risk finns för att batterimodulen skadas.

Laddningsförlopp

Laddningen startar när stickproppen ansluts till vägguttaget och batterimodulen 8 sticks in i laddningsschaktet 16.

Tack vare den intelligenta laddningsrutinen kan batterimodulens laddningstillstånd automatiskt registreras och beroende på batterimodulens temperatur och spänning laddas upp med optimal laddningsström.

Härvid skonas batterimodulen och är alltid fulladdad om den står kvar i laddaren.

Indikeringsselementens betydelse

LED-indikatorerna 19 resp. 18 signalerar att laddningen övervakas genom:

Snabbladdning

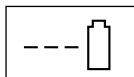

Pågående snabbladdning signaleras med **blinkande grön** lysdiodsindikering 19.

Under laddning tänds batterimodulens 3 gröna lysdioder i följd och slocknar för en kort stund. Batterimodulen är fullständigt uppladdad när de 3 gröna lysdioderna är permanent tända. Ungefär 5 minuter efter det batterimodulen är fullständigt uppladdad slocknar de 3 gröna lysdioderna.



Snabbladdning är möjlig endast om batterimodulens temperatur ligger mellan 0 °C och 45 °C.

Batterimodulen laddad



När den **gröna** lysdioden 19 lyser med **konstant ljus** är batterimodulen fullständigt uppladdad.

Dessutom avges under ca. 2 sekunder en signal som akustiskt signalerar att batteriet är fulladdat.

Batterimodulen är genast klar för användning.

Utän insatt batterimodul signalerar den konstant tända gröna lysdioden 19 att nätsladden är ansluten till vägguttaget och att laddaren är klar för användning.

Batteritemperatur under 0 °C och över 45 °C

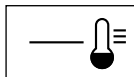

Permanent tänd röd LED-indikator 18 signalerar att batteritemperaturen ligger utanför området för snabbladdningstemperaturen 0 °C – 45 °C. När tillåtet temperaturområde uppnås kopplar laddaren automatiskt om till snabbladdning.

Om batterierna inte ligger inom tillåtet laddtemperaturområde tänds den röda lysdioden på batterimodulen när den placeras i laddaren.

Laddning inte möjlig p.g.a. icke funktionsduglig batterimodul

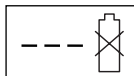

Upstår en störning under laddningen signaleras detta med **rött blinkande** lysdiod 18.

Laddningen kan inte startas och batterimodulen alltså inte laddas upp. (Se arbetsanvisningar Felsökning)

Anvisningar för laddning

- Vid kontinuerliga resp efter varandra upprepade laddningscykler utan avbrott kan laddaren bli varm. Detta är utan betydelse och är inte ett tecken på att laddaren har en teknisk defekt.
- Är brukstiden efter uppladdning onormalt kort tyder det på att batterierna är förbrukade och måste bytas mot nya.

Batterimodulkylning (Active Air Cooling)

Fläktstyrningen i laddaren övervakar temperaturen i batterimodulen. Om batteritemperaturen överskrider 30 °C kyler fläkten batterimodulen till en optimal laddtemperatur. Den påkopplade fläkten alstrar ett visst ljud.

Om fläkten inte startar ligger batteritemperaturen inom optimalt laddtemperaturområde eller så är fläkten defekt. I detta fall förlängs batterimodulens laddningstid.

Montage



Sätt inte in batterimodulen och/eller strömkretsbyglarna innan gräsklipparen är fullständigt ihopsatt.

A Montera handtagsbygeln

- 1 Skjut in bygelhandtagets undre delar **6** i härför avsedda hål och
- 2 säkra med plåtskruvarna.

Märk: Bygelhandtagets övre del **3** är justerbar i höjled. Montera bygelhandtaget i läge **I** eller **II**.

- 3 Montera bygelhandtagets övre del **3** med skruvarna och vingmuttrarna **22** på bygelhandtagets undre delar **6**.

Märk: Försäkra dig om, att kabeln är fäst vid bygelhandtaget med till leveransens hörande kabelfäste.

Insättning/borttagning av batterimodulen

B Insättning

- 1 Dra spaken för batteriskyddskåpan **23** uppåt.
 - 2 Lyft upp batteriskyddskåpan **7**.
 - 3 Sätt in batterimodulen **8**; när den sitter korrekt hörs ett „klick“.
 - 4 Sätt in strömkretsbyglaren **24** enligt bild.
 - 5 Om gräsklipparen inte genast används, ställ strömkretsbyglaren **24** enligt bild i parkeringsläge.
- Stäng batteriskyddskåpan **7**.

Så här tas batterimodulen bort

Dra spaken för batteriskyddskåpan **23** uppåt och lyft upp batteriskyddskåpan **7**.

Ta bort strömkretsbyglaren **24** och ställ den i parkeringsläge.

Dra spaken för batteriskyddskåpan **23** uppåt.

Så här tas batterimodulen **8** bort.

Sammanfoga uppsamlingskorgen

C Rotak 37 LI:

Lås locket för uppsamlingskorgen på uppsamlingskorgens undre del genom att trycka in ”fästelementen”, starta ihoptryckningen baktill i hörnen och fortsätt sedan framåt.

D Rotak 43 LI:

1 Lås uppsamlingskorgens båda halvor genom att trycka in ”fästelementen”, starta ihoptryckningen baktill i hörnen och fortsätt sedan framåt.

2 Skjut uppsamlingskorgens båda halvor ihop.

Vid upp- eller nedfällning av övre handgreppet se till att nåtsladden inte kommer i kläm. **Fäll försiktigt ned handgreppet.**

E Gräsuppsamlingskorg

Insättning

Lyft upp avledningsskyddet **5** och häng på gräs-uppsamlingskorgen **4**.

Borttagning/Tömning

Lyft upp avledningsskyddet **5**. Ta bort gräsuppsamlingskorgen **4**.

Kan gräset inte samlas upp i korgen får gräsklipparen användas utan gräsuppsamlingskorg **4**; i detta fall ska avledningsskyddet **5** vara nedfällt under klippning.

Inställning av snitthöjd



För inställning av snitthöjden släpp kopplingsspaken och vänta tills motorn stannat. Knivarna fortsätter att rotera efter det motorn slagits ifrån och kan därför medföra skador.

Varning – berör inte roterande kniv.

För årets första gräsklippning ska hög snitthöjd ställas in.

F Gräsklipparen kan ställas in på 7 snitthöjder mellan 35 och 70 mm. Tryck spaken för snitthöjd **12** inåt och lyft sedan gräsklipparen uppåt eller tryck den nedåt tills önskad höjd uppnåtts.

När skyddet **25** enligt bild tagits bort kan gräsklipparens snitthöjd reduceras till 20 mm.



När snitthöjden ställs in på 20–30 mm förkortas batterimodulens livslängd.

Start



Efter det maskinen stängts av fortsätter knivarna att rotera några sekunder. Vänta tills motorn/kniven stannat innan maskinen återinkopplas. Undvik att koppla in och ur med kort intervall.



För att underlätta uppstart kan gräsklipparen tippas i sidled.

Sätt åter in strömkretsbyttaren **24**.

Inkoppling:

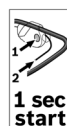

1 Tryck ned säkerhetsknappen **2** och håll den nedtryckt.

2 Tryck kopplingsspaken **1** mot bygelhandtaget.

1 sec start

Släpp säkerhetsknappen **2**.

Anvisning: Motorn startar med en kort fördröjning efter det kopplingsspaken manövrerats.

Urkoppling:

Släpp kopplingsspaken **1**.

Om gräsklipparen inte genast används, ställ strömkretsbyttaren **24** enligt bild i parkeringsläge.

Gräsklipparen är försedd med en motorbroms. Denna skyddsanordning bromsar upp kniven inom några sekunder.

Gräsklippning



Vid gräsklippning med särskilt hård påfrestning får **motorn inte överbelastas**. Vid överbelastning sjunker motorvarvtalet och motorns ljud förändras. Stanna i detta fall, släpp kopplingsspaken och **ställ in högre snitthöjd**. I annat fall finns risk för att motorn skadas.

Skydda batterimodulen mot värme, som t. ex. extremt kraftigt solljus och eld.



Gräsklipparen fungerar inte vid en temperatur under 0 °C eller över 45 °C!

H Gräskrattorna **11** medger klippning nära väggar och hörn. Se till att gräskrattan inte körs mot hårda föremål.

Låt inte batterimodulen sitta kvar i gräsklipparen vid direkt solbestrålning.

Indikering av batterimodulens laddningstillstånd (se huvudbild)

Batterimodulen **8** är försedd med en laddningsdisplay **14** som visar batteriernas laddningstillstånd. Laddningsdisplayen har 3 gröna lysdioder.

Tryck på knappen **13** för att aktivera laddningsdisplayen **14**. Laddningstillståndet kan kontrolleras även på uttagen batterimodul. Efter ca. 5 sekunder slocknar laddningsdisplayen automatiskt.

LED	Batterikapacitet
3 gröna lysdioder lyser kontinuerligt	$\geq 2/3$
2 gröna lysdioder lyser kontinuerligt	$\geq 1/3$
1 grön lysdiod lyser kontinuerligt	$\leq 1/3$
1 grön lysdiod blinkar	Reserv

Om ingen lysdiod tänds när knappen **13** trycks ned, är batterimodulen defekt och måste bytas ut.

Av säkerhetsskäl kan laddningstillståndet avföras endast när elverkytet är fränkopplat.

Under laddning tänds batterimodulens 3 gröna lysdioder i följd och slocknar för en kort stund. Batterimodulen är fullständigt uppladdad när de 3 gröna lysdioderna är permanent tända. Ungefär 5 minuter efter det batterimodulen är fullständigt uppladdad slocknar de 3 gröna lysdioderna.

Display för temperaturövervakning (se huvudbild)

Den röda lysdioden **15** signalerar att batterimodulen eller elverkytets elektronik inte ligger inom optimalt temperaturområde. Elverkytet arbetar inte med full effekt.

Batterimodulens temperaturövervakning

Den röda lysdioden **15 blinkar** när batterimodulen ligger utanför optimalt temperaturområde (-10 till +60 °C) och knappen **13** eller strömställaren **1** trycks.

Vid en temperatur över 70 °C kopplas batterimodulen från tills den åter ligger inom optimalt temperaturområde.

Temperaturövervakning av elverkytets elektronik

Den röda lysdioden **15 lyser kontinuerlig** när temperaturen i elverkytets elektronik överskrider 75 °C och strömställaren **1** trycks.

Vid en temperatur över 90 °C fränkopplar elektroniken elverkytet tills elektroniken åter ligger inom tillåtet drifttemperaturområde.

Snittkapacitet (batteriets brukstid)

Snittkapaciteten (batteriets brukstid) är beroende av grässets egenskaper, täthet, fuktighet, längd och snitthöjd.

Om gräsklipparen under klippning ofta slås till och från reduceras snittkapaciteten (batteriets brukstid).

För optimering av snittkapaciteten (batteriets brukstid) rekommenderar vi att oftare klippa gräset, att reducera snitthöjden och att gå fram med normal hastighet.

Nedan angivet exempel visar sammanhanget mellan snitthöjd och snittkapacitet för en batteriladdning.

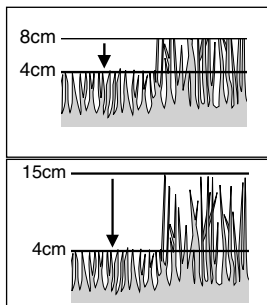

Låg snitthöjd (torrt gräs):

Rotak 37 Li: 150 m²

Rotak 43 Li: 175 m²

Medelhög snitthöjd:

Rotak 37 Li: 100 m²

Rotak 43 Li: 125 m²

För att öka brukstiden kan en extra batterimodul beställas hos en auktoriserad servicestation för Bosch trädgårdsredskap.

Underhåll



Innan inställningar eller rengöring utförs på gräsklipparen ska alltid strömkretsbytaren, batterimodulen och uppsamlingsbehållaren tas bort.

Märk: Lång och tillförlitlig drift kan endast garanteras om följande underhållsarbeten regelbundet utförs.

Kontrollera regelbundet gräsklipparen avseende defekter som t ex lösa eller skadade knivar, lösa förbindelser och nedslitna eller skadade delar.

Kontrollera att täckkåpor och skyddsanordningar är felfria och korrekt monterade. Eventuellt nödvändiga servicearbeten och reparationer ska utföras innan maskinen tas i bruk.

Om i gräsklipparen trots exakt tillverkning och sträng kontroll störning skulle uppstå, bör reparation utföras av auktoriserad serviceverkstad för Bosch-el-verktyg.

Var vänlig ange vid förfrågningar och reservdelsbeställningar produktens artikelnummer som består av 10 tecken.

Knivunderhåll



Innan inställningar eller rengöring utförs på gräsklipparen ska alltid strömkretsbytaren, batterimodulen och uppsamlingsbehållaren tas bort.

Sätt gräsklipparen att ligga på höger sida och kontrollera kniven. Är kniven trubbig eller skadad ska den bytas ut.

Förfar så här för byte av kniv.

Använd trädgårdshandskar (medföljer inte) för att gripa tag i kniven **30** och ta med hjälp av en skruvmejsel (medföljer inte) knivskruven **29**, knivski-

van **28** och kniven. Montera kniven med knivskivan och knivskruven. Kontrollera att kniven är korrekt monterad (symbolen ☺ måste vara synlig, se bild I) och dra sedan kraftigt fast knivskruven.

Om kniven sitter hårt vid borttagning eller montering stick in en skruvdragare i hålet **26** för att låsa drivningen. Kontrollera att skruvdragaren tagits bort innan gräsklipparen åter startas.



Kniven resp. knivens skruv får vid montering inte smörjas med fett eller olja.

Batterimodulens skötsel



Innan inställningar eller rengöring utförs på gräsklipparen ska alltid strömkretsbytaren, batterimodulen och uppsamlingsbehållaren tas bort.

Beakta följande anvisningar och åtgärder för optimal användning av batterimodulen:

- Skydda batterimodulen mot fukt och vatten.
- Lagra batterimodulen endast inom temperaturområdet 0 °C till 45 °C. Låt inte batterimodulen på sommaren ligga kvar i bilen och använd den inte heller i gräsklipparen vid kraftig solbestrålning.
- Rengör vid tillfälle batterimodulens ventilationsöppningar med en mjuk, ren och torr pensel.

När batteriets brukstid blir betydligt kortare efter en uppladdning är det ett tecken på att batteriet är förbrukat och måste ersättas.

Efter gräsklippning/förvaring

Rengör gräsklipparen utvändigt noggrant med en mjuk borste och trasa. Använd inte vatten och inte heller lösnings- eller polermedel. Avlägsna alla gräsrester och partiklar, speciellt noga från ventilationsöppningarna **9**.

Lägg upp gräsklipparen på sidan och rengör området kring knivarna. Avlägsna ihoppressat gräs med en trä- eller plastbit.

Uppbevara gräsklipparen på en torr plats. Ställ inga andra föremål på maskinen.

För att spara utrymme lossa vingmuttrarna **22** och fall ihop bygelhandtaget.



Se till att elledningarna vid ihop- och uppfällning av bygelhandtaget inte kommer i kläm. **Låt inte bygelhandtaget falla hårt ned mot motorhuset.**

Tillbehör

Kniv

Rotak 37 Li..... F016 800 277

Rotak 43 Li..... F016 800 278

Felsökning

Tabellen nedan anger felsymptomer och hur dessa kan åtgärdas om maskinen någon gång skulle krångla. Om du inte med hjälp av anvisningarna lyckas lokalisera och åtgärda problemet ta kontakt med din serviceverkstad.

Obs! Frånkoppla maskinen och dra ut stickproppen innan felsökningen påbörjas.

Symptom	Möjliga orsaker	Åtgärd
Gräsklipparen startar inte	Maskinens undre sida hårt tilltäppt Batterimodulen inte fulladdad Batterimodulen inte korrekt insatt Säkring i strömkretsbytare är defekt/bränd Gräset är för långt Motorskyddet har löst ut Batterimodulen för het/kall Strömkretsbytare inte korrekt/ordentligt insatt Motorn startar med en kort fördröjning efter det kopplingspaken manövrerats	Rengör maskinen (se "Efter klippning/förvaring") Ladda ackumulatör Sätt in batterimodulen på rätt sätt Uppsök kundtjänsten Ställ in större snitthöjd och tippa gräsklipparen för start Låt motorn svalna och ställ in större snitthöjd Låt batterimodulen avkylas/värmas upp Sätt korrekt in Manövrera kopplingspaken ca 1 - 3 s för att starta motorn
Motorn startar och stannar igen	Batterimodulen inte fulladdad Strömkretsbytare är inte ordentligt insatt Batterimodulen inte korrekt insatt Batterimodulen för het/kall	Ladda ackumulatör Sätt korrekt in Sätt korrekt in Låt batterimodulen avkylas/värmas upp och reducera snitthöjden
Gräsklipparen går med avbrott	Interna ledningar i maskinen defekta Motorskyddet har löst ut	Uppsök kundtjänsten Låt motorn svalna och ställ in större snitthöjd
Maskinen klipper ojämnt eller motorn går trögt	Snitthöjden för liten Knivarna är trubbiga Maskinens undre sida hårt tilltäppt Kniven monterad i fel riktning	Justera snitthöjden (se "Inställning av snitthöjd") Byt ut kniven (se "Inställning av knivar") Rengör maskinen (se "Efter klippning/förvaring") Montera kniven på rätt sätt (se "Inställning av knivar")
Snittkapacitet (batteriets brukstid) räcker inte till	Snitthöjden för liten Gräset är för högt Gräset är vått eller fuktigt Gräset är för tätt En extra batterimodul kan beställas hos en auktoriserad servicestation för Bosch trädgårdsredskap	Reducera snitthöjden Reducera snitthöjden Vänta tills gräset torkat Reducera snitthöjden, gå långsammare och klipp oftare Uppsök kundtjänsten
Skärkniven roterar inte när gräsklipparen slås på	Knivvalsen blockeras av gräs Knivmutter-/skruv är lös	Plocka bort gräset Dra fast knivmuttern/skraven
Kraftiga vibrationer/ljud	Knivmutter-/skruv är lös Knivarna skadade	Dra fast knivmuttern/skraven Byte av kniv
Laddning inte möjlig p.g.a. icke funktionsduglig batterimodul	Batterimodulens kontakter förorenade Batterimodulen är defekt till följd av ledningsavbrott inom batterimodulen (enskilda celler)	Rengör kontakterna (t. ex. genom att upprepa gånger sätta in och ta ut batterimodulen), byt batterimodulen vid behov Byt batterimodulen mot ny
Lysdiödsindikatorerna 19 resp. 18 tänds inte när stickproppen ansluts till vägguttaget.	Laddarens stickkontakt är inte (korrekt) ansluten Vägguttag, kabel eller laddare defekt	Kontrollera korrekt anslutning av stickkontakt Kontrollera nätspänningen och låt, om så behövs, laddaren kontrolleras hos en auktoriserad serviceverkstad för Bosch-elverktyg

Transport

Batterimodulen har testats enligt UN-handboken ST/SG/AC.10/11/rev.3 del III, underavsnitt 38.3. Den är effektivt skyddad mot inre övertryck och kortslutning samt försedd med anordningar som förhindrar våldsam brott och farlig returström.

Den i batterimodulen ingående litiumekvivalentmängden ligger under tillämpliga gränsvärden. För batterimodulen som separat del eller insatt i ett verktyg gäller därför varken nationella eller internationella föreskrifter avseende farligt gods. Föreskrifterna för farligt gods kan dock gälla vid transport av flera batterimoduler. I detta fall kan det vara nödvändigt att uppfylla vissa villkor (t. ex. beträffande förpackning). Ytterligare detaljer lämnas i ett informationsblad med följande internetadress: <http://purchasing.bosch.com/en/start/Allgemeines/Download/index.htm>.

Avfallshantering

Elverktyg, tillbehör och förpackning ska omhändertas på miljövänligt sätt för återvinning.

Endast för EU-länder:



Släng inte elverktyg i hushållsavfall! Enligt europeiska direktivet 2002/96/EG för elektriska och elektroniska apparater och dess modifiering till nationell rätt måste obrukbara elverktyg omhändertas separat och på miljövänligt sätt lämnas in för återvinning.

Sekundär-/primärbatterier:



Li-Ion

Beakta anvisningarna i avsnittet "Transport".

Förbrukade batterier får inte slängas i hushållsavfall och inte heller i eld eller vatten. Batterierna ska samlas för återvinning eller omhändertas på miljövänligt sätt.

Defekta eller förbrukade batterier måste enligt direktivet 91/157/EEG omhändertas för återvinning.

Endast för EU-länder:

Defekta eller förbrukade batterier måste enligt direktivet 91/157/EEG omhändertas för återvinning.

Kundtjänst

En sprängskiss och informationer om reservdelar lämnas under:

www.bosch-pt.com

☎ +46 (0)20 41 44 55

Fax +46 (0)11 18 76 91

Försäkran om överensstämmelse

Mätvärdena har tagits fram baserade på 2000/14/EG (1,60 m höjd, 1 m avstånd) och EN 25 349.

Rotak 37 LI:

Maskinens A-vägd ljudnivå uppnår i typiska fall: Ljudtrycksnivå 81 dB (A); ljudeffektnivå 92 dB (A).

2000/14/EG: Garanterad ljudeffektnivå L_{WA} är lägre än 94 dB (A). Beräkningsmetod för konformitet enligt bilaga VI.

Rotak 43 LI:

Maskinens A-vägd ljudnivå uppnår i typiska fall: Ljudtrycksnivå 84 dB (A); ljudeffektnivå 95 dB (A).

2000/14/EG: Garanterad ljudeffektnivå L_{WA} är lägre än 96 dB (A). Beräkningsmetod för konformitet enligt bilaga VI.

Vibration i hand/arm är lägre än $2,5 \text{ m/s}^2$.

Vi försäkrar härmed under exklusivt ansvar att denna produkt överensstämmer med följande normer och harmoniserade standarder: EN 60 335, EN 50 338 enligt bestämmelserna i direktiven 89/336/EEG, 98/37/EG, 2000/14/EG.

Nämnd provningsanstalt: SRL Sudbury, England

Nämnda provningsanstaltens identifikationsnummer: 1088

Dr. Egbert Schneider
Senior Vice President
Engineering

Dr. Eckerhard Strötgen
Head of Product
Certification

Robert Bosch GmbH, Power Tools Division

Ändringar förbehålles



Sikkerhetsinformasjoner

OBS! Les nøye gjennom de nedenstående informasjonene. Gjør deg kjent med betjeningselementene og korrekt bruk av gressklipperen. Ta godt vare på bruksanvisningen til senere bruk.

Forklaring av symbolene på gressklipperen



Generell advarsel.



Les bruksanvisningen.



Pass på at personer som står i nærheten ikke skades av gjenstander som slynges ut.



Hold personer i nærheten i en sikker avstand fra gressklipperen.



Knivene er skarpe og kan kutte fingre og tær.



Før det utføres innstillinger på gressklipperen, før den rengjøres eller før du lar den stå uten oppsyn – også i kort tid – må den slås av og skillebryteren må trekkes ut.



Stemmer ikke.



Vent til alle deler av maskinen er stanset helt før du berører delene. Knivene fortsetter å rotere etter at motoren er slått av og kan forårsake skader.



Ikke slå gress når det regner eller la gressklipperen stå ute i regnvær.



Beskytt deg mot elektriske støt



Hold ledningen unna knivene.



Bruk ladeapparatet kun i tørre rom.



Ladeapparatet er utstyrt med en sikkerhetstransformator.

■ La aldri barn eller personer som ikke er kjent med disse informasjonene få lov til å bruke gressklipperen. Nasjonale lover krever eventuelt en minstealder for brukeren.

■ Slå aldri gress når det oppholder seg personer - særskilt barn - eller husdyr like i nærheten.

■ Brukeren er ansvarlig for uhell eller skader på andre personer eller deres eiendeler.

■ Ikke bruk gressklipperen barbert eller med åpne sandaler, bruk alltid solide sko og lange bukser.

■ Flaten som skal klippes må undersøkes nøye og steiner, stokker, tråder, knoker og andre fremmedlegemer må fjernes.

■ Før bruk må det alltid ses etter om kniver, knivskruer og klippeelementet er slitte eller skadet.

■ Klipp kun gresset i dagslys eller i godt kunstig lys.

■ Bruk gressklipperen helst ikke på vått gress.

■ Gå alltid rolig, ikke løp.

■ Bruk aldri gressklipperen med defekte beskyttelsesinnretninger, deksler eller uten sikkerhetsinnretninger, som f. eks. avbøyervern og/eller gressoppsamlerkurv.

■ Det kan være farlig å klippe i skråninger:

– Ikke klipp i særskilt bratte skråninger.

– På skrå flater eller på vått gress må du sørge for å stå stødig.

– I skråninger må du alltid klippe på tvers og aldri oppover eller nedover.

– Vær spesielt forsiktig når du skifter retning i skråninger.

■ Vær svært forsiktig når du går baklengs eller trekker gressklipperen mot deg.

■ Skyv gressklipperen alltid fremover og trekk den aldri mot kroppen.

■ Knivene må stå stille når gressklipperen vippes til transport, når du går over flater uten gress og under transport til og fra stedet som skal klippes.

■ Ikke vipp maskinen når motoren startes eller kobles inn, unntatt hvis dette er nødvendig til start i høyt gress. I dette tilfellet må maskinen kun vippes så langt som nødvendig og kun på siden som peker bort fra brukeren. Pass alltid på at begge hendene befinner seg på håndtaket når maskinen settes ned på bakken.

■ Hold føttene godt unna gressklipperen når den startes.

■ Ikke plasser hender eller føtter i nærheten av eller under roterende deler. Hold deg på avstand til utkastsonen når du arbeider med maskinen.

■ Du må aldri løfte eller bære gressklipperen mens motoren går.

Fjern skillebryteren:

– alltid når du forlater gressklipperen

– før du fjerner tilstopping

– når du kontrollerer, rengjør eller utfører arbeider på gressklipperen

– etter kollisjon med et fremmedlegeme. Sjekk straks at gressklipperen ikke er skadet og la den

- om nødvendig repareres
- når gressklipperen begynner å vibrere unormalt (må straks undersøkes).
 - Sørg for at alle mutre, bolter og skruer sitter godt fast, slik at gressklipperen alltid befinner seg i en sikker arbeidstilstand.
 - Kontroller gressoppsamlerkurvens tilstand og slitasje med jevne mellomrom.
 - For sikkerhets skyld må slitte eller skadede deler skiftes ut.
 - Sørg for at deler som monteres er fra Bosch.
 - **Sørg for at maskinen er slått av før du setter batteriet inn.** Hvis du setter batteriet inn i et elektroverktøy som er slått på, kan dette medføre uhell.
 - **Hold ladeapparatet unna regn eller fuktighet.** Dersom det kommer vann i et ladeapparat, øker risikoen for elektriske støt.
 - **Lad batteriet kun opp i ladeapparater som er anbefalt av produsenten.** Det oppstår brannfare hvis et ladeapparat som er egnet til en bestemt type batterier, brukes med andre batterier.
 - **Ikke lad opp oppladbare batterier fra andre produsenter.** Ladeapparatet er kun egnet til opplading av Bosch Lithium-Ion-batterier i angitt spenningsområde. Ellers er det fare for brann og eksplosjoner.
 - **Hold ladeapparatet rent.** Smuss fører til fare for elektriske støt.
 - **Før hver bruk må du kontrollere ladeapparatet, ledningen og støpselet. Ikke bruk ladeapparatet hvis du registrerer skader. Du må ikke åpne ladeapparatet selv og la det alltid kun repareres av kvalifisert fagpersonale og kun med originale reservedeler.** Skadet ladeapparat, ledning og støpsel øker risikoen for elektriske støt.
 - **Ikke bruk ladeapparatet på lett brennbar undergrunn (f. eks. papir, tekstiler etc.) eller i brennbare omgivelser.** Ladeapparatet oppvarmes under oppladingen og det er derfor fare for brann.
 - **Bruk derfor kun riktig type batterier for elektroverktøyene.** Bruk av andre batterier kan medføre skader og brannfare.
 - **Hold batteriet som ikke er i bruk unna binders, mynter, nøkler, spikre, skruer eller andre mindre metallgjenstander, som kan lage en forbindelse mellom kontaktene.** En kortslutning mellom batterikontaktene kan føre til forbrenninger eller brann.
 - **Ved gal bruk kan det lekke væske ut av batteriet. Unngå kontakt med denne væsken. Ved tilfeldig kontakt må det skylles med vann.** Hvis det kommer væske i øynene, må du i tillegg oppsøke en lege. Batterivæske som renner ut kan føre til irritasjoner på huden eller forbrenninger.
 - **Batteriet må ikke åpnes.** Det er fare for kortslutning.
 - **Beskytt batteriet mot varme, f. eks. også mot permanent solinnvirkning, og ild.** Det er fare for eksplosjoner.
 - **Batteriet må ikke kortsluttes.** Det er fare for eksplosjoner.
 - **Ved skader og usakkyndig bruk av batteriet kan det slippe ut damp.** Tilfør frisk luft og gå til lege hvis det oppstår helseproblemer. Dampene kan irritere åndedretsorganene.
 - Beskytt batteriet mot fuktighet og vann.
 - Batteriet må kun lagres i et temperaturområde mellom 0 °C og 45 °C. La f. eks. batteriet ikke ligge i bilen om sommeren.
 - Rengjør ventilasjonssprekkene på batteriet regelmessig med en myk, ren og tørr pensel.

Tekniske data

Gressklipper	Rotak 37 LI	Rotak 43 LI
Bestillingsnummer	3 600 H81 ...	3 600 H81 ...
Knivbredde	[cm] 37	43
Klippehøyde	[mm] 35 – 70	35 – 70
Volum gressoppsamler	[l] 40	50
Vekt (max.)	[kg] 13,9	14,7
Serienummer	Se serienummeret 21 (typeskiltet) på maskinen.	
Batteri	Li-Ion	Li-Ion
Bestillingsnummer	2 607 336 107	2 607 336 107
Batteri, Nominell spenning	[V] 36	36
Ladetid (utladet batteri)	[min] 60	60
Ladeapparat	AL 3640 CV Professional	AL 3640 CV Professional
Bestillingsnummer	2 607 225 ...	2 607 225 ...
Nominell spenning	[V] 36	36
Oppladningsstrøm	[A] 4,0	4,0
Godkjent ladetemperaturområde	[°C] 0 – 45	0 – 45
Vekt i henhold til EPTA-Procedure 01/2003	[kg] 1,0	1,0
Beskyttelsesklasse	□ / II	□ / II

Formålmessig bruk

Dette produktet er beregnet for gressklipping på private eiendommer.

Innledning

Denne håndboken inneholder anvisninger om korrekt montasje og sikker bruk av gressklipperen. Det er viktig at du leser disse informasjonene nøye.

Maskinen veier i fullstendig montert tilstand mellom 13,9 og 14,7 kg. Sørg om nødvendig for å få hjelp til å løfte gressklipperen ut av forpakningen.

Vær forsiktig med de skarpe knivene når du bærer gressklipperen bort til gressplenen.

Dette inngår i leveransen

Ta gressklipperen forsiktig ut av forpakningen og kontrollér at du har fått nedenstående deler:

- Gressklipper med bøylehåndtak
- 1 Bøylehåndtak-underdel
- 2 Skruer
- 2 Vingemutre
- 2 Plateskruer
- 2 Gressoppsamlerkurv-halvdeler (Rotak 37 LI)
- 3 Gressoppsamlerkurv-halvdeler (Rotak 43 LI)
- 2 Lednings-klips

- Bruksanvisning
- Ladeapparat
- Skillebryter
- Batteri/batterier*

Hvis deler mangler eller er skadet, må du henvende deg til din forhandler.

*Produktspesifisk

Maskinelementer

- 1 Koblingsspak
- 2 Sikkerhetsknapp
- 3 Bøylehåndtak-overdel
- 4 Gressoppsamler
- 5 Avbøyervern
- 6 Bøylehåndtak-underdel
- 7 Batterideksel
- 8 Batteri
- 9 Ventilasjonsspalter
- 10 Hjul
- 11 Gressrake
- 12 Spak for klippehøyde
- 13 Trykkstast for batteri-ladetilstandsindikator
- 14 Batteri-ladetilstandsindikator
- 15 Indikator for temperaturovervåking
- 16 Batteri-ladesjakt
- 17 Ladeapparat

- 18 Rød LED-ladeindikator
- 19 Grønn LED-ladeindikator
- 20 Støpsel**
- 21 Serienummer
- 22 Vingemutter
- 23 Spak for batterideksel
- 24 Skillebryter

**forskjellig fra land til land

Tilbehør som er beskrevet og illustrert i bruksanvisningen inngår ikke alltid i leveransen.



For din sikkerhet

Slå av gressklipperen, fjern skillebryteren og batteriet hvis det skal utføres rengjøring eller innstillinger på gressklipperen eller hvis ledningene er skjært, skadet eller opphopet.

Etter at gressklipperen er slått av, fortsetter knivene å gå i noen sekunder.

OBS! Ikke berør de roterende knivene.

Lad opp batteriet

Vær oppmerksom på nettspenningen: Spenningen til strømkilden må stemme overens med informasjonene på apparatets typeskilt. Apparater som er merket med 230 V kan også brukes på 220 V/240 V.

Bruk kun det medleverte ladeapparatet. Kun dette ladeapparatet er tilpasset til Li-Ion-batteriet som er innebygget i maskinen.

Batteriet er utstyrt med en temperaturovervåking som kun muliggjør en opplading i temperaturområdet mellom 0 °C og 45 °C. Slik oppnås en lang batterivarighet.

Batteriet leveres delvis oppladet. Lad batteriet helt opp før maskinen tas i bruk for første gang. Litium-ion-batteriet kan lades opp til enhver tid uavhengig av ladetilstanden og uten at levetiden forkortes (ingen «Memory-effekt»). Det skader ikke batteriet å avbryte oppladingen.

Li-ion-batteriet er beskyttet mot total utlading ved bruk i maskinen. Ved utladet batteri koples maskinen av med en beskyttelseskopling og kan ikke lenger brukes.

Etter en automatisk utkobling av maskinen må du ikke trykke videre på på-/av-bryteren. Batteriet kan ta skade.

Opplading

Oppladingen begynner med en gang nettstøpselet settes inn i stikkkontakten og batteriet **8** settes inn i ladesjakten **16**.

Med den intelligente oppladingsmetoden registreres batteriets oppladingstilstand automatisk og lades opp med optimal oppladingsstrøm avhengig av batteri-temperatur og -spenning.

Slik skånes batteriet og er alltid fullt oppladet ved oppbevaring i ladeapparatet.

Meldingenes betydning

Overvåkingen av oppladingen signaliseres med LED-indikatorene **19** hhv. **18**:

Hurtigopplading

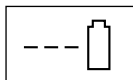

Hurtigoppladingen signaliseres med **blinking** i den **grønne** LED-indikatoren **19**.

I løpet av oppladingen begynner de 3 grønne LED'ene til batteriene å lyse etter hverandre og slokner igjen ett øyeblikk. Batteriet er fullt oppladet når de 3 grønne LED'ene lyser kontinuerlig. Ca. 5 minutter etter at batteriet er helt oppladet, slokner de 3 grønne LED'ene igjen.

 Hurtigopplading er kun mulig når batteriets temperatur er mellom 0 °C og 45 °C.

Oppladet batteri



Konstant lys i den **grønne** LED-indikatoren **19** signaliserer at batteriet er helt oppladet.

I tillegg kommer et lydsignal i ca. 2 sekunder, som akustisk signaliserer den fullstendige oppladingen av batteriet.

Batteriet kan deretter tas ut til omgående bruk.

Uten innsatt batteri signaliserer konstant lys i den grønne LED-indikatoren **19** at støpselet er satt inn i stikkkontakten og at ladeapparatet er driftsklart.

Batteritemperatur under 0 °C og over 45 °C

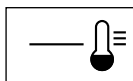

Konstant lys i den **røde** LED-indikatoren **18** signaliserer at batteritemperaturen ligger utenfor hurtigladetemperaturområdet 0 °C–45 °C. Så snart det tillatte temperaturområdet er nådd, kobler ladeapparatet automatisk om til hurtigopplading.

Når batteriet er utenfor det godkjente ladetemperaturområdet lyser den røde LED'en til batteriet når batteriet settes inn i ladeapparatet.

Når batteriet er utenfor det godkjente ladetemperaturområdet lyser den røde LED'en til batteriet når batteriet settes inn i ladeapparatet.

Ingen opplading mulig fordi batteriet ikke er funksjonsdyktig

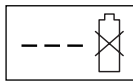

Hvis det finnes en annen forstyrrelse av oppladingen, signaliseres dette med **blinking** i den **røde** LED-indikatoren **18**.

Oppladingen kan ikke startes og batteriet ikke lades opp. (Se arbeidsinformasjonene Feilsøking)

Informasjoner om opplading

- Ved kontinuerlige oppladingssykluser hhv. oppladingssykluser som følger rett etter hverandre uten avbrudd kan ladeapparatet bli varmt. Dette er ikke farlig og er ikke tegn på en teknisk defekt.
- En vesentlig kortere driftstid til tross for opplading er et tegn på at batteriet er oppbrukt og må skiftes ut.

Batteri-avkjøling (Active Air Cooling)

Viftestyringen som er integrert i ladeapparatet overvåker temperaturen til innsatt batteri. Hvis batteriets temperatur er over 30 °C avkjøles batteriet med en ventilator til optimal ladetemperatur. Den innkoblede ventilatoren lager ventilasjonslyder.

Hvis ventilatoren ikke går, er batteriets temperatur i optimalt ladetemperaturområde eller ventilatoren er defekt. I dette tilfellet forlenges batteriets ladetid.

Montering

 **Ikke sett inn batteriet og/eller skillebryteren inn før maskinen er satt helt sammen.**

A Montering av bøylehåndtaket

- 1 Bøylehåndtakets underdeler 6 settes inn i de passende hullene og
- 2 sikres med plateskruene.

Merk: Bøylehåndtakets overdel 3 kan høydeinnstilles. Montér bøylehåndtaket i posisjon I eller II.

- 3 Bøylehåndtakets overdel 3 monteres med skruene og vingemutrene 22 på bøylehåndtakets underdel 6.

Merk: Forviss deg om at ledningen er festet på bøylehåndtaket med vedlagte ledningsklips.

Innsetting/fjerning av batteriet

B Montering

- 1 Trekk spaken for batteridekselet 23 oppover.
- 2 Løft opp batteridekselet 7.
- 3 Sett inn batteriet 8, når det sitter riktig lyder et «klikk».
- 4 Sett skillebryteren 24 inn som vist på bildet.
- 5 Hvis gressklipperen ikke brukes med en gang, må skillebryteren 24 settes i parkeringsposisjon som vist på bildet.

Lukk batteridekselet 7.

Fjerning av batteriet

Trekk spaken for batteridekselet 23 oppover og løft opp batteridekselet 7.

Fjern skillebryteren 24 og sett den i parkeringsposisjon.

Trekk spaken for batteridekselet 23 oppover.

Ta ut batteriet 8.

Sett gressoppsamlerkurven sammen

C Rotak 37 LI:

La dekselet på gressoppsamlerkurven gå i lås på gressoppsamlerkurvens underdel ved å trykke «laskene» sammen; begynn da bak i hjørnene og arbeid fremover.

D Rotak 43 LI:

- 1 La begge halvdelene til gressoppsamlerkurvens underdel gå i lås ved å trykke «laskene» sammen; begynn da bak i hjørnene og arbeid fremover.

- 2 Sett begge halvdelene til gressoppsamlerkurven sammen.

Når du slår øvre håndtak ut eller sammen må du passe på at strømkabelen ikke klemmes fast. **Ikke la håndtaket falle.**

E Gressoppsamler

Montering

Løft opp avbøyervern 5, hold det fast og heng gressoppsamleren 4 på plass.

Avmontering/tømming

Løft opp avbøyervern 5 og hold det fast. Ta av gressoppsamler 4.

Hvis det ikke skal samles opp gress, kan gressklipperen brukes uten montert gressoppsamler 4, men med avbøyervern 5 slått ned.

Innstilling av klippehøyden

 **Før du innstiller klippehøyden må du stanse, slippe koblingsspaken og vente til motoren stanser. Knivene fortsetter å rotere etter at motoren er slått av og kan forårsake skader.**

OBS! Ikke berør de roterende knivene.

Til første klipping i en sesong bør du innstille en høyere klippehøyde.

 Gressklipperen kan innstilles på 7 klippehøyder mellom 35 og 70 mm. Hertil trykkes spaken for klippehøyden 12 innover og deretter løftes gressklipperen opp eller trykkes ned til nødvendig høyde er innstilt.

Ved å fjerne batteridekselet 25 som vist, kan snitt-høyden til gressklipperen reduseres til 20 mm.

 **Ved innstilling av snitt-høyden på 20–30 mm forkortes batteriets levetid.**

G Igangsetting



Etter at maskinen er slått av, fortsetter knivene å rotere i noen få sekunder. Vent til motoren/kniven er stanset, før du slår på

igjen.

Ikke slå av og på igjen like etter.



For å forenkle starten, bør gressklipperen vip- pes mot siden.

Sett skillebryteren **24** inn igjen.

Innkobling:

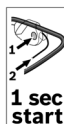

1 Trykk sikkerhetsknapp **2** og hold den trykt inne.

2 Trykk koblingsspak **1** mot bøylehåndta- ket.

Slipp sikkerhetsknapp **2**.

Merk: Motoren starter med en liten forsinkelse etter at koblingsspaken er trykt.

Utkobling:

Slipp koblingsspak **1**.

Hvis gressklipperen ikke brukes med en gang, må skillebryteren **24** settes i parkeringsposisjon som vist på bildet.

Gressklipperen er utstyrt med en motorbremse. Denne beskyttelsesinnretningen bremser kniven i løpet av få sekunder.

Klipping



Ved klipping under spesielt vanskelige forhold **må motoren ikke overbelastes**. Ved overbe- lastning reduseres motorturtallet og motorly- den forandrer seg. I et slikt tilfelle må du stanse, slippe koblingsspaken og **innstille større klippe- høyder**. Ellers kan motoren ta skade.

Beskytt batteriet mot varme, som f. eks. ekstrem sol og ild.



Maskinen arbeider ikke under 0 °C eller over 45 °C!

H Gressraken **11** muliggjør klipping langs kanter nær vegger og hjørner. Ikke kjør inn i gjenstander med gressraken når du klipper nær kanter.

Ikke la batteriet stå i maskinen ved direkte sol.

Batteri-ladetilstandsindikator (se hovedbildet)

Batteriet **8** er utstyrt med en ladetilstandsindika- tor **14** som anviser batteriets ladetilstand. Ladeti- lstandsindikatoren består av 3 grønne LED'er.

Trykk på trykkasten **13** for å aktivere ladeti- lstandsindikatoren **14**. Ladetilstanden kan også kon- trolleres når batteriet er tatt ut. Etter ca. 5 sekunder slokner ladetilstandsindikatoren automatisk.

LED	Batteri-kapasitet
Kontinuerlig lys 3 grønne LED	$\geq 2/3$
Kontinuerlig lys 2 grønne LED	$\geq 1/3$
Kontinuerlig lys 1 grønn LED	$\leq 1/3$
Blinkende lys 1 grønn LED	Reserve

Hvis det ikke lyser en LED etter trykking av trykkas- ten **13** er batteriet defekt og må skiftes ut.

Av sikkerhetsgrunner kan ladetilstanden kun sjek- kes når elektroverktøyet ikke går.

I løpet av oppladingen begynner de 3 grønne LED'ene til batteriene å lyse etter hverandre og slok- ner igjen ett øyeblikk. Batteriet er fullt oppladet når de 3 grønne LED'ene lyser kontinuerlig. Ca. 5 mi- nutter etter at batteriet er helt oppladet, slokner de 3 grønne LED'ene igjen.

Indikator for temperaturovervåking (se hovedbildet)

Den røde LED **15** signaliserer at batteriet eller elek- tronikken til elektroverktøyet ikke er i optimalt tem- peraturområde. Elektroverktøyet arbeider ikke med full effekt.

Temperaturovervåking av batteriet

Den røde LED **15 blinker** når batteriet befinner seg utenfor optimalt temperaturområde (-10 til +60 °C) og du trykker på trykkasten **13** eller på-/av-bryte- ren **1**.

Ved en temperatur på over 70 °C kobles batteriet ut til det er i optimalt temperaturområde igjen.

Temperaturovervåking av elektronikken til elek- troverktøyet

Den røde LED **15 lyser kontinuerlig** hvis tempera- turen til elektronikken til elektroverktøyet er mer enn 75 °C og du trykker på på-/av-bryteren **1**.

Ved en temperatur på mer enn 90 °C kobles elek- tronikken til elektroverktøyet ut til dette igjen er i god- kjent driftsområde.

Snitteffekt (batteriets varighet)

Snitteffekten (batteriets varighet) er avhengig av gressets egenskaper, gressets tykkelse, fuktighet, gresslengde og snitthøyden.

Hvis maskinen slås ofte på og av i løpet av klippingen, reduseres snitteffekten (batteriet varighet) også.

For å optimere snitteeffekten (batteriets varighet), anbefales det å klippe gresset oftere, redusere snitt-høyden og gå med normalt tempo.

Nedenstående eksempel viser sammenhengen mellom snitthøyde og snitteffekt for en batteriopplading.

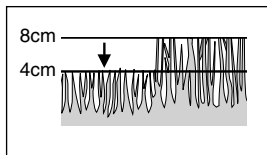

Lav snitteffekt (tørt gress):

Rotak 37 LI: 150 m²

Rotak 43 LI: 175 m²

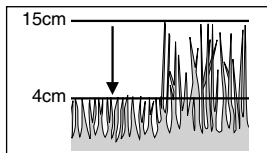

Middels snitteffekt:

Rotak 37 LI: 100 m²

Rotak 43 LI: 125 m²

For å øke løpetiden, kan det kjøpes et ekstra batteri hos en autorisert kundeservice for Bosch hagered-skap.

Vedlikehold



Før du utfører innstillinger på gressklipperen eller rengjør denne må du alltid fjerne skillebryteren, batteriet og gressboksen.

Merk: Utfør følgende servicearbeider med jevne mellomrom, for å sikre en lang og pålitelig bruk.

Kontrollér gressklipperen regelmessig med hensyn til tydelige feil som f. eks. løse eller skadede kniver, løse forbindelser og slitte eller skadede deler.

Kontrollér at deksler og verneinnretninger ikke er skadet og er korrekt plassert. Utfør eventuelle vedlikeholds- eller reparasjonsarbeider før gressklipperen tas i bruk.

Skulle gressklipperen svikte til tross for omhyggelige produksjons- og kontrollmetoder, må reparasjonen utføres av et autorisert serviceverksted for Bosch-elektroverktøy.

Ved alle forespørsler og reservedelsbestillinger må du absolutt oppgi maskinens 10-sifrede bestillingsnummer.

Vedlikehold av kniven



Før du utfører innstillinger på gressklipperen eller rengjør denne må du alltid fjerne skillebryteren, batteriet og gressboksen.

Legg maskinen på høyre side og undersøk kniven. Hvis kniven er butt eller skadet, må den skiftes ut.

Kniven skiftes ut på følgende måte.

Hold kniven **30** fast – bruk hagehansker (ikke medlevt) – og fjern knivskruen **29**, knivskiven **28** og kniven ved hjelp av en skrutrekker (ikke medlevt). Fest kniven med knivskiven og knivskruen. Sørg for at kniven er montert i korrekt innbyggingsposisjon (symbol ☺ må være synlig, se bildet I), trekk deretter til knivskruen.

Hvis det er vanskelig å fjerne eller sette sammen kniven, må du sette en skrutrekker inn i hullet **26** til låsing av driften. Sørg for at skrutrekkeren fjernes igjen før maskinen slås på.



Ikke smør kniven hhv. knivskruen ved montasjen.

Batteripleie



Før du utfører innstillinger på gressklipperen eller rengjør denne må du alltid fjerne skillebryteren, batteriet og gressboksen.

Følg følgende informasjonen og tiltak for å muliggjøre en optimal bruk av batteriet:

- Beskytt batteriet mot fuktighet og vann.
- Batteriet må kun oppbevares i et temperaturområde på 0 °C til 45 °C. La batteriet f. eks. ikke ligge i bilen om sommeren eller ikke la det stå i gressklipperen ved sterk sol.
- Rengjør ventilasjonssprekkene på batteriet regelmessig med en myk, ren og tørr pensel.

En stadig kortere batterivarighet etter opplading er et tegn på at batteriet er oppbrukt og må skiftes ut.

Etter klippingen/oppbevaring

De ytre delene til gressklipperen rengjøres grundig med en myk børste og en klut. Ikke bruk vann og ingen løse- eller polérmidler. Samtlige gressrester og partikler må fjernes, særskilt fra ventilasjonsspalte **9**.

Legg gressklipperen på siden og rengjør knivområdet. Sammenpresset gress fjernes med en tre- eller plastbit.

Oppbevar gressklipperen på et tørt sted. Ikke sett andre gjenstander på maskinen.

For å spare plass kan du løse vingemutrene **22** og slå ned bøylen.



Sørg for at ledningen ikke klemmes fast når du slår sammen eller opp. **Ikke la bøylehåndtaket falle.**

Tilbehør

Trimmekniv

Rotak 37 LI..... F016 800 277

Rotak 43 LI..... F016 800 278

Feilsøking

Nedenstående tabell viser feilsymptomer og mulig utbedring av feil, hvis maskinen en gang skulle svikte. Hvis du ikke kan lokalisere og utbedre problemet, må du henvende deg til service-verkstedet.

OBS! Før feilsøkingen utføres må maskinen slås av og støpselet trekkes ut.

Symptomer	Mulig årsak	Utbedring
Gressklipperen går ikke	Undersiden av gressklipperen er tettet Batteriet er ikke helt oppladet Batteriet er ikke riktig satt inn Sikringen i skillebryteren er defekt/smeltet For høyt gress Motorvernet er utløst For varmt/kaldt batteri Skillebryteren ble ikke satt riktig/fullstendig inn Motor starter med en liten forsinkelse etter at koblingsspaken er utløst	Rengjør gressklipperen (se «Etter klipping/oppbevaring») Lad opp batteriet Sett batteriet riktig inn Henvend deg til kundeservice Innstill større klippehøyde og vipp gressklipperen La motoren avkjøle og innstill større klippehøyder La batteriet avkjøles/oppvarmes Sett det riktig inn Trykk koblingsspaken i ca. 1–3 s, for å starte motoren
Motoren starter og stanser deretter igjen	Batteriet er ikke helt oppladet Skillebryteren er ikke satt fullstendig inn Batteriet er ikke riktig satt inn For varmt/kaldt batteri	Lad opp batteriet Sett det riktig inn Sett det riktig inn La batteriet avkjøles/oppvarmes og reduser snitthøyden
Gressklipperen går rykkvis	Interne ledninger i gressklipperen er defekt Motorvernet er utløst	Henvend deg til kundeservice La motoren avkjøle og innstill større klippehøyder
Gressklipperen gir et uregelmessig klipperesultat eller motoren arbeider tungt	Klippehøyden er for lav Kniven er butt Undersiden av gressklipperen er tettet Kniven er montert gal vei	Innstill klippehøyden (se «Innstilling av klippehøyden») Skift ut kniven (se «Innstilling av kniven») Rengjør gressklipperen (se «Etter klipping/oppbevaring») Monter kniven riktig vei (se «Innstilling av kniven»)
Snitteffekten (batteriets varighet) er ikke tilstrekkelig	Klippehøyden er for lav Gresset er for høyt Gresset er vått eller fuktig Gresset er for tett Et ekstra batteri kan kjøpes hos en autorisert kundeservice for Bosch hageredskap	Reduser snitthøyden Reduser snitthøyden Vent til gresset er tørket Reduser snitthøyden, gå langsommere og klipp gresset oftere Henvend deg til kundeservice
Kniven dreier seg ikke når gressklipperen slås på	Spindelkniven blokkert av gress Knivmutteren/-skruen er løs	Fjern gresset Trekk til knivmutteren/-skruen
Sterke vibrasjoner/lyder	Knivmutteren/-skruen er løs Kniven er skadet	Trekk til knivmutteren/-skruen Utskifting av kniven
Ingen opplading mulig fordi batteriet ikke er funksjonsdyktig	Batterikontaktene er tilsmusset Batteriet er defekt, fordi det foreligger et brudd på ledningen til batteriet (enkelceller)	Rengjør kontaktene (f. eks. ved hyppig innsetting og fjerning av batteriet) hhv. skift ut batteriet Skift ut batteriet
LED-indikatoren 19 hhv. 18 lyser ikke etter at støpselet er satt inn i stikkkontakten.	Støpselet til ladeapparatet er ikke satt (riktig) inn Stikkontakt, kabel eller ladeapparat er defekt	Sett støpselet (helt) inn i stikkkontakten Kontroller nettspenningen og få ladeapparatet kontrollert av et autorisert serviceverksted for Bosch-elektroverktøy

Transport

Batteriet er testet jf. UN-håndbok ST/SG/AC.10/11/Rev.3 del III, underavsnitt 38.3. Det har en virksom beskyttelse mot indre overtrykk og kortslutning samt innretninger til forhindring av brudd etter vold og farlig tilbakestrøm.

Litiumekvivalent-mengden som finnes i batteriet er under vanlig grenseverdi. Derfor gjelder de nasjonale og internasjonale forskriftene for farlig gods verken for batteriet som enkelt del eller innsatt i elektroverktøyet. Men forskriftene for farlig gods kan være relevant ved transport av flere batterier. Det kan i dette tilfellet være nødvendig å overholde spesielle vilkår (f. eks. med emballasjen). Nærmere informasjoner får du i en engelsk informasjon under følgende internetadresse: <http://purchasing.bosch.com/en/start/Allgemeines/Download/index.htm>.

Deponering

Elektroverktøy, tilbehør og emballasje må leveres inn til miljøvennlig gjenvinning.

Kun for EU-land:



Elektroverktøy må ikke kastes i vanlig søppel!

Jf. det europeiske direktivet 2002/96/EF vedr. gamle elektriske og elektroniske apparater og tilpassingen til nasjonale lover må gammelt elektroverktøy som ikke lenger kan brukes samles inn og leveres inn til en miljøvennlig resirkulering.

Batterier/oppladbare batterier:



Li-Ion

Ta hensyn til informasjonene i avsnittet «Transport».

Ikke kast batterier i vanlig søppel, ild eller vann. Batterier skal samles inn, resirkuleres eller deponeres på en miljøvennlig måte.

Kun for EU-land:

Defekte eller oppbrukte batterier må resirkuleres iht. direktiv 91/157/EØF.

Kundeservice

Eksplosjonstegninger og informasjoner om reservedeler finner du under:

www.bosch-pt.com

Robert Bosch A/S

Trollaasveien 8

Postboks 10

1414 Trollaasen

☎ Kundekonsulent +47 66 81 70 00

Fax +47 66 81 70 97

Samsvarserklæring

Måleverdier funnet i samsvar med 2000/14/EF (1,60 m høyde, 1 m avstand) og EN 25 349.

Rotak 37 LI:

Det typiske A-bedømte støynivået for maskinen er: Lydtrykknivå: 81 dB (A). Lydstyrkenivå: 92 dB (A).

2000/14/EF: Den garanterte lydstyrken L_{WA} er lavere enn 94 dB (A). Bedømmelsesmetode for samsvar se vedlegg VI.

Rotak 43 LI:

Det typiske A-bedømte støynivået for maskinen er: Lydtrykknivå: 84 dB (A). Lydstyrkenivå: 95 dB (A).

2000/14/EF: Den garanterte lydstyrken L_{WA} er lavere enn 96 dB (A). Bedømmelsesmetode for samsvar se vedlegg VI.

Den typiske hånd-arm-vibrasjonen er lavere enn $2,5 \text{ m/s}^2$.

Vi overtar ansvaret for at dette produktet er i overensstemmelse med følgende standarder eller standard-dokumenter: EN 60 335, EN 50 338 i samsvar med bestemmelsene i direktivene 89/336/EØF, 98/37/EF, 2000/14/EF.

Angitt kontrollsted: SRL Sudbury, England

Angitt kontrollinstans-identifikasjonsnummer: 1088

Dr. Egbert Schneider
Senior Vice President
Engineering

Dr. Eckerhard Strötgen
Head of Product
Certification

Robert Bosch GmbH, Power Tools Division

Rett til endringer forbeholdes



Turvaohjeet

Huomio! Lue nämä ohjeet huolella. Tutustu ruohonleikkurin säätimiin ja oikeaan käyttöön. Säilytä käyttöohje huolellisesti myöhempää käyttöä varten.

Ruohonleikkurin tunnusmerkkien selitykset



Yleinen vaarasta ilmoittava ohje.



Lue käyttöohje.



Varo, etteivät koneesta sinkoutuvat esineet loukkaa lähellä seisovia henkilöitä.



Pidä lähellä olevat henkilöt turvallisella etäisyydellä koneesta.



Terät ovat teräviä. Suojele itseäsi, jotta et menettäisi varvasta tai sormea.



Ennen koneen säätöä tai puhdistusta, kun johto on juuttunut kiinni tai kun jätät ruohonleikkurin vaikka vain lyhyeksi aikaa ilman valvontaa, tulee se pysäyttää, ja virtapiirin katkaisin irrottaa.



Ei sopiva.



Odota, kunnes kaikki koneen osat ovat pysähtyneet täydellisesti, ennen kuin kosketat niitä. Terät jatkavat pyörimistä virran katkaisun jälkeen ja saattavat aiheuttaa loukkaantumisia.



Älä leikkaa ruohoa sateella äläkä jätä ruohonleikkuria ulos sateeseen.



Suojaa itsesi sähköiskulta



Pidä verkkojohto kaukana leikkuuteristä.



Käytä latauslaitetta ainoastaan kuivassa tilassa.



Latauslaite on varustettu varmuusmuuntajalla.

■ Älä koskaan anna lasten tai muiden näihin ohjeisiin tutustumattomien henkilöiden käyttää ruohonleikkuria. Kansalliset säännökset saattavat asettaa rajoituksia käyttäjän iälle.

■ Älä koskaan leikkaa ruohoa, jos välittömässä läheisyydessä on muita henkilöitä, varsinkin lapsia tai kotieläimiä.

■ Käyttäjä on vastuussa muille ihmisille tai heidän omaisuudelle aiheutuneista onnettomuuksista ja vaurioista.

■ Älä käytä ruohonleikkuria ollessasi paljain jaloin äläkä myös sandaalit jalassa. Käytä aina tukevia jalkineita ja pitkälahkeisia housuja.

■ Tarkista leikattava alue tarkkaan ja poista siitä kiivet, kepit, langat, luut ja muut vieraat esineet.

■ Tarkista aina ruohonleikkuri silmämääräisesti ennen leikkausta nähdäksesi, ovatko terät, terien pultit tai leikkauslaitteisto kuluneita tai vaurioituneita.

■ Leikkaa ruohoa ainoastaan päivänvalossa tai hyvässä sähkövalossa.

■ Vältä ruohonleikkurin käyttöä märässä ruohossa.

■ Kävele aina rauhallisesti, älä koskaan juokse.

■ Älä koskaan käytä ruohonleikkuria, jos suojaolaitteet tai suojukset ovat viallisia tai ilman turvalaitteita, kuten esimerkiksi silpunohjainta ja/tai ruohonkokoajasäiliötä.

■ **Rinteissä leikkaaminen saattaa olla vaarallista:**

– Älä leikkaa ruohoa jyrkissä rinteissä.

– Varmista aina tukeva jalansija kaltevilla paikoissa tai märässä ruohossa.

– Leikkaa aina viistoon kaltevassa paikassa äläkä liiku ylös-alas suuntaan.

– Ole erityisen varovainen, kun vaihdat suuntaa rinteissä.

■ Ole erityisen varovainen astuessasi taaksepäin tai vetäessäsi ruohonleikkuria perässäsi.

■ Työnnä aina ruohonleikkuria eteenpäin sitä käytettäessä äläkä koskaan vedä sitä itsesi kohti.

■ Terien on oltava pysähdyksissä, jos ruohonleikkuria täytyy kallistaa kuljetusta varten muita pintoja kuin ruohikkoa ylittäessä sekä kuljetettaessa ruohonleikkuria leikattavalle alueelle tai pois siitä.

■ Älä kallista ruohonleikkuria moottoria käynnistetäessä paitsi, jos se on välttämätöntä korkean ruohon takia. Tässä tapauksessa tulee ainoastaan nostaa käyttäjästä poispäin suunnattua puolta painamalla kahva alaspäin juuri niin paljon, kun on välttämätöntä. Tarkista, että molemmat kädet ovat kahvassa, kun konetta taas lasketaan alas.

■ Käynnistä ruohonleikkuri vasta, kun jalkasi ovat riittävän etäällä teristä.

■ Älä aseta käsiä tai jalkoja pyörivien terien lähelle tai alle. Pysy työn aikana etäällä laitteen poistovyöhykkeestä.

- Älä koskaan nosta tai kannaa ruohonleikkuria moottorin käydessä.

Poista virtapiirin katkaisin:

- aina poistuessasi ruohonleikkurin luota
- ennen tukkeumien poistamista
- ennen ruohonleikkurin tarkistusta, puhdistusta ja ennen siihen kohdistuvia töitä
- osuttuasi vieraaseen esineeseen. Tarkista heti ruohonleikkurin mahdolliset vauriot ja korjauta se tarvittaessa
- jos ruohonleikkuri alkaa täristä poikkeuksellisella tavalla (tarkista välittömästi).

- Varmista kaikkien muttereiden, pulttien ja ruuvien kireys ruohonleikkurin pitämiseksi turvallisessa toimintakunnossa.

- Tarkista säännöllisesti ruohonkokoajasäiliön kunto ja kuluneisuus.

- Vaihda kuluneet tai vaurioituneet osat turvallisuuden varmistamiseksi.

- Varmista, että vaihto-osat ovat Boschin hyväksymiä.

- **Varmista, että puutarhatyökalu on poiskytketynä, ennen kuin asennat akun siihen.** Akun asennus puutarhatyökaluun, jonka käynnistyskytkin on käyntiasennossa altistaa onnettomuudelle.

- **Pidä latauslaite poissa sateesta ja kosteudesta.** Veden tunkeutuminen latauslaitteen sisään kasvattaa sähköiskun riskiä.

- **Lataa akku vain valmistajan suosittelemassa latauslaitteessa.** Latauslaite, joka soveltuu määrättytyyppiselle akulle, saattaa muodostaa tulipalovaaran erilaista akkua ladattaessa.

- **Älä lataa vieraita akkuja.** Latauslaite soveltuu vain Bosch litium-ioni-akkujen lataukseen mainitulla jännitealueella. Muussa tapauksessa syntyy tulipalo- ja räjähdysvaara.

- **Pidä latauslaite puhtaana.** Lika lisää sähköiskun vaaraa.

- **Tarkista latauslaite, johto ja pistotulppa ennen jokaista käyttöä. Älä käytä latauslaitetta, jos huomaat siinä olevan vikoja. Älä avaa latauslaitetta itse, anna ainoastaan koulutettujen ammattihenkilöiden korjata sähkötyökalusi ja salli korjauksiin käytettävän vain alkuperäisiä varaosia.** Vahingoittuneet latauslaitteet, johdot ja pistokkeet kasvattavat sähköiskun vaaraa.

- **Älä käytä latauslaitetta palavaa ainetta olevalla alustalla (esim. paperi, kangas jne.) tai palavien esineiden läheisyydessä.** Johtuen latauslaitteen kuumenemisesta latauksen aikana, tulipalon vaara on olemassa.

- **Käytä puutarhatyökalussa ainoastaan kyseiseen puutarhatyökaluun tarkoitettua akkua.** Jonkun muun akun käyttö saattaa johtaa loukkaantumiseen ja tulipaloon.

- **Pidä irrallista akkua loitolla metalliesineistä, kuten paperiniittimistä, kolikoista, avaimista, nauloista, ruuveista tai muista pienistä metalliesineistä, jotka voivat oikosulkea akun koskettimet.** Akkukoskettimien välinen oikosulku saattaa aiheuttaa palovammoja tai johtaa tulipaloon.

- **Väärästä käytöstä johtuen saattaa akusta vuotaa nestettä, jota ei tule koskettaa. Jos nestettä vahingossa joutuu iholle, huuhtelee kosketuskohta vedellä. Jos nestettä pääsee silmiin, tarvitaan tämän lisäksi lääkärin apua.** Akusta vuotava neste saattaa aiheuttaa ärsytystä ja palovammoja.

- **Älä avaa akkua.** On olemassa oikosulun vaara.

- **Suojaa akku kuumuudelta esim. myös pitkäaikaiselta auringonpaisteelta ja tulelta.** Syntyy räjähdysvaara.

- **Älä oikosulje akkua.** Syntyy räjähdysvaara.

- **Jos akku vaurioituu tai sitä käytetään asiaan kuulumattomalla tavalla, saattaa siitä purkautua höyryjä.** Tuuleta raikkaalla ilmalla ja hakeudu lääkärin luo, jos ilmenee haittoja. Höyryt voivat ärsyttää hengitystiehyitä.

- Suojaa akku kosteudelta ja vedeltä.

- Säilytä akku vain lämpötilassa 0 °C ... 45 °C. Älä esimerkiksi jätä akkua kesällä makaamaan autoon.

- Puhdista akun tuuletusaukot silloin tällöin pehmeällä, puhtaalla ja kuivalla siveltimellä.

Tekniset tiedot

Ruohonleikkuri	Rotak 37 LI	Rotak 43 LI
Tilausnumero	3 600 H81 ...	3 600 H81 ...
Terän leveys	[cm] 37	43
Leikkauskorkeus	[mm] 35 – 70	35 – 70
Ruohonkeruusäiliön tilavuus	[l] 40	50
Paino (maks.)	[kg] 13,9	14,7
Tilausnumero	Katso valmistusnumero 21 (mallikilpi) koneesta.	
Akku	Li-Ion	Li-Ion
Tilausnumero	2 607 336 107	2 607 336 107
Akku,Nimellisjännite	[V] 36	36
Latausaika (akku tyhjä)	[min] 60	60
Latauslaite	AL 3640 CV Professional	AL 3640 CV Professional
Tilausnumero	2 607 225 ...	2 607 225 ...
Nimellisjännite	[V] 36	36
Latausvirta	[A] 4,0	4,0
Latauksen sallittu lämpötila-alue	[°C] 0 – 45	0 – 45
Paino vastaa EPTA-Procedure 01/2003	[kg] 1,0	1,0
Suojausluokka	□ / II	□ / II

Asianmukainen käyttö

Tämä tuote on tarkoitettu ruohonleikkaukseen kotitalouksissa.

Johdanto

Tässä käsikirjassa annetaan ohjeita oikeasta kokoonpanosta ja ruohonleikkurin turvallisesta käytöstä. On tärkeää, että luet nämä ohjeet huolella.

Kone painaa täydellisesti koottuna väliltä 13.9 ja 14.7 kg. Pyydä tarvittaessa apua koneen poistamiseksi pakkauksestaan.

Varo teräviä teriä kantaessasi ruohonleikkurin nurmikolle.

Toimitukseen kuuluu

Nosta ruohonleikkuri varovasti pakkauksesta ja tarkista, että siitä löytyy seuraavat tarvikkeet:

- Ruohonleikkuri sankakahvoineen
- 1 Sankakahvan alaosa
- 2 Ruuvia
- 2 Siipimutteria
- 2 Peltiruuvia
- 2 Ruohonkokoajasäiliönpuolikkaat (Rotak 37 LI)
- 3 Ruohonkokoajasäiliönpuolikkaat (Rotak 43 LI)
- 2 Kaapelikiinnikettä

- Käyttöohje
- Latauslaite
- Virtapiirin katkaisin
- Akku/akut*

Jos jokin osa puuttuu tai on vaurioitunut, ota yhteys jälleenmyyjääsi.

*Tuotekohtainen

Koneen osat

- 1 Käynnistyskytkin
- 2 Käynnistysvarmistin
- 3 Sankakahvan yläosa
- 4 Ruohonkeruusäiliö
- 5 Silpunohjain
- 6 Sankakahvan alaosa
- 7 Akun kansi
- 8 Akku
- 9 Tuuletusaukot
- 10 Pyörät
- 11 Ruohokampa
- 12 Leikkuukorkeuden säätövipu
- 13 Akun latausvalvontanäytön painike
- 14 Akun latausvalvontanäyttö
- 15 Lämpötilavalvonnan näyttö
- 16 Akun latauskaukalo
- 17 Latauslaite

18 Punainen latauksen LED-merkkivalo

19 Vihreä latauksen LED-merkkivalo

20 Pistotulppa**

21 Valmistusnumero

22 Siipimutteri

23 Akun kannen vipu

24 Virtapiirin katkaisin

**maakohtainen

Käyttöohjeissa kuvatut lisätarvikkeet eivät välttämättä sisälly toimitukseen!



Työturvallisuus

Huom! Pysäytä kone ja irrota virtapiirin katkaisin ja akku, ennen koneen säätöä tai puhdistusta tai, kun johto on saanut viillon, on vaurioitunut tai soikeutunut.

Terät jatkavat pyörimistä muutaman sekunnin ajan sen jälkeen kun koneesta on katkaistu virta.

Varoitus – älä kosketa pyöriä teriä.

Lataa akku

Tarkista verkkojännite: Virtalähteen jännitteen täytyy olla sama, kuin mallikilpeen merkitty. 230 V-merkittyjä laitteita voidaan käyttää myös 220 V/240 V verkoissa.

Käytä vain toimitukseen kuuluvaa latauslaitetta. Vain tämä latauslaite on sovitettu sähkötyökalussasi käytettävälle litiumioni-akulle.

Akku on varustettu lämpötilanvalvonnalla, joka sallii lataamisen vain akun lämpötilan ollessa alueella 0 °C–45 °C. Täten saavutetaan pitkä käyttöikä akulle.

Akku toimitetaan osittain ladattuna. Lataa akku täyteen ennen laitteesi ensimmäistä käyttöä. Litiumioni-akkua voidaan ladata riippumatta sen varaustilasta, sen lyhentämättä akun elinikää (ei ”muisti-ilmiötä”). Latauksen keskeytys ei vaurioita akkuja.

Li-ioni-akku on, laitteeseen asennettuna suojattu syväpurkausta vastaan. Akun tyhjetessä suojakytkeä pysäyttää laitteen, sitä ei enää voi käyttää.

Älä enää paina käynnistyskytkintä laitteen automaattisen poiskytkennän jälkeen. Akku saattaa vahingoittua.

Lataustapahtuma

Lataustapahtuma alkaa heti, kun pistotulppa liitetään pistorasiaan ja akku 8 on sijoitettu lataussyvennykseen 16.

Älykäs latausmenetelmä tunnistaa automaattisesti akun lataustilan ja akkuja ladataan aina optimaalisella virralla, huomioiden akun lämpötilan ja jännitteen.

Täten akku säästetään ja se pysyy latauslaitteessa säilytettäessä aina täysin ladattuna.

Näyttöelinten merkitys

Lataustoimenpiteen valvonta viestitetään LED-näytöllä 19 ja 18:

Pikalataus

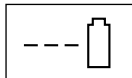

LED-näytön 19 vihreä vilkkuvalo osoittaa pikalatausvaiheen.

Lataustapahtuman aikana akku 3 vihreää LED:iä syttyy peräkkäin ja sammuu hetkeksi. Akku on täysin ladattu, kun 3 vihreää LED:iä palaa pysyvästi. Noin 5 minuuttia sen jälkeen, kun akku on täysin ladattu, 3 vihreää LED:iä sammuu.



Pikalataus on mahdollinen vain, jos akun lämpötila on välillä 0 °C ja 45 °C.

Akku on ladattu



Vihreän LED-näytön 19 kestovalo ilmoittaa, että akku on täydessä varauksessa.

Lisäksi kuuluu n. 2 sekunnin aikana merkkiääni, joka viestittää akun olevan täysin ladattu.

Akku voidaan seuraavaksi heti ottaa käyttöön.

Ilman paikallaan olevaa akku merkitsee vihreän LED-näytön 19 kestovalo, että pistotulppa on liitetynä pistorasiaan ja että latauslaite on käyttövalmis.

Akun lämpötila alle 0 °C tai yli 45 °C

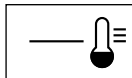

Punaisen LED: in 18 kestovalo viestittää, että akun lämpötila on pikalatauslämpötila-alueen 0 °C–45 °C ulkopuolella. Heti, kun sallittu lämpötila-alue on saavutettu, latauslaite kytkee automaattisesti pikalataukselle.

Jos akku on sallitun latauslämpötila-alueen ulkopuolella, syttyä akun punainen LED, kun se asennetaan latauslaitteeseen.

Lataus ei ole mahdollista, johtuen toimintakyvyttömästä akusta

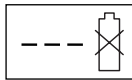

Jos lataustapahtuman aikana syntyy muu häiriö osoitetaan tämä LED-näytön 18 punaisella vilkkuvalolla.

Lataustapahtumaa ei voida käynnistää eikä akkuja ladata. (katso työohjeet Vianetsintä)

Latausohjeita

- Jatkuvassa käytössä tai usean peräkkäisen tauottoman latausjakson aikana saattaa latauslaite lämmetä. Tämä on kuitenkin vaaratonta, eikä se viittaa laitteessa olevaan tekniseen vikaan.
- Huomattavasti lyhentynyt käyttöaika, latauksesta huolimatta osoittaa, että akku on loppuun käytetty ja että se on uusittava.

Akun jäähdytys (Active Air Cooling)

Latauslaitteeseen asennettu tuuletinhajaus valvoo ladattavan akun lämpötilaa. Jos akun lämpötila on yli 30 °C, jäähdytetään akku optimaaliseen lämpötilaan tuulettimen avulla. Sisäänrakennettu tuuletin aikaansaa tuuletusäänen.

Ellei tuuletin käynnisty, on akun lämpötila sallitulla latauslämpötila-alueella tai tuuletin on viallinen. Tässä tapauksessa akun latausaika pitenee.

Kokoonpano



Älä asenna akkua ja/tai virtapiiriin katkaisinta, ennen kuin laite on kokonaan koottu.

A Kokoa sankakahva

- 1 Työnnä sankakahvan alaosat **6** niitä varten oleviin reikiin ja
 - 2 lukitse paikoilleen peltiruuveilla.
- Ohje: Sankakahvan yläosa **3** on säädettävissä korkeussuunnassa. Asenna sankakahva asentoon **I** tai **II**.

- 3 Asenna sankakahvan yläosa **3** sankakahvan alaosiin **6** käyttäen ruuveja ja siipimuttereita **22**.

Ohje: Varmista, että kaapeli ja toimitukseen kuuluva kaapelipidike kiinnitetään sankakahvaan.

Akun asennus/irrotus

B Asennus

- 1 Vedä akun kannen vipu **23** ylöspäin.
- 2 Nosta ylös akun kansi **7**.
- 3 Asenna akku **8**, oikein asennettuna kuuluu "nak-sahdus".
- 4 Asenna virtapiiriin katkaisin **24** kuvan osoittamalla tavalla.
- 5 Ellei ruohonleikkuria heti käytetä, tulee virtapiiriin katkaisin **24** saattaa lepoasentoon kuvan osoittamalla tavalla.

Sulje akun kansi **7**.

Akun irrotus

Vedä akun kannen vipu **23** ylöspäin ja nosta kansi ylös **7**.

Poista virtapiiriin katkaisin **24** ja aseta se lepoasentoon.

Vedä akun kannen vipu **23** ylöspäin.

Akun poistaminen **8**.

Kokoa ruohonkeruukori

C Rotak 37 LI:

Kiinnitä ruohonkokoajasäiliön kansi kokooajasäiliön alaosaan painamalla sisään kaikki reunan kielet. Aloita takaa ja siirry eteenpäin.

D Rotak 43 LI:

1 Kiinnitä ruohonkokoajasäiliön alaosan puolikkaat toisiinsa painamalla sisään kaikki reunan kielet. Aloita takaa ja siirry eteenpäin.

2 Kiinnitä ruohonkeruukorin puoliskot toisiinsa.

Tarkista taittaessasi auki tai kiinni ylempi käsikahva, että virtajohto ei jää puristukseen. **Älä anna käsikahvan pudota.**

E Ruohonkeruusäiliö

Asennus

Nosta silpunohtainta **5**, pidä se ylhäällä ja ripusta ruohonkeruusäiliö **4** paikoilleen.

Irrotus/tyhjennys

Nosta silpunohtainta **5**, pidä se ylhäällä. Poista ruohonkeruusäiliö **4**.

Ellei ruohoa tahdota kerätä, voidaan ruohonleikkuria käyttää ilman ruohonkeruusäiliötä **4**, käyttäen kuitenkin alaspäin käännettyä silpunohtainta **5**.

Leikkuukorkeuden säätäminen



Pysäytä kone ennen leikkuukorkeuden säätöä, vapauta käynnistyskytkin ja odota, kunnes moottori on pysähtynyt. Leikkuuterät jatkavat pyörimistä vielä moottorin sammutuksen jälkeen ja voivat aiheuttaa loukkaantumisia.

Varoitus – älä kosketa pyöriä teriä.

Kauden ensimmäistä leikkuuta varten tulisi käyttää suurta leikkuukorkeutta.

F Ruohonleikkuri voidaan asettaa 7 erilaiselle leikkuukorkeudelle 35 ja 70 mm välillä. Paina leikkuukorkeuden vipua **12** sisäänpäin ja nosta ruohonleikkuria tai paina sitä alaspäin, kunnes haluttu korkeus on asetettu.

Poistamalla suojus **25** kuvan osoittamalla tavalla, voidaan ruohonleikkurin leikkuukorkeutta pienentää mittaan 20 mm.



Kun leikkuukorkeus asetetaan arvoon 20–30 mm, akun käyttöaika lyhenee.

Käyttöönotto



Laitteen poiskytkennän jälkeen terät liikkuvat vielä muutamia sekunteja. Odotä, kunnes moottori/terä on pysähtynyt, ennen kuin käynnistät uudelleen. Älä pysäytä ja käynnistä uudelleen nopeasti peräkkäin.



Kallista ruohonleikkuri sivulle käynnistykseen helpottamiseksi.

Aseta virtapiirin katkaisin **24** takaisin paikoilleen.

Käynnistys:

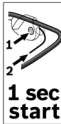

❶ Paina käynnistysvarmistinta **2** ja pidä se painettuna.

❷ Paina käynnistyskytkimen vipu **1** sankakahvaa vasten.

Päästä ote käynnistysvarmistimesta **2**.

Huomio: Moottori käynnistyy pienellä viiveellä kun kytkentävipua painetaan.

Pysäytys:

Päästä ote käynnistyskytkimestä **1**.

Ellei ruohonleikkuria heti käytetä, tulee virtapiirin katkaisin **24** saattaa lepoasentoon kuvan osoittamalla tavalla.

Ruohonleikkuri on varustettu moottorijarrulla. Tämä suojaruste pysäyttää leikkuuterän muutamassa sekunnissa.

Ruohonleikkuu



Älä ylikuormita moottoria erityisen ras-kaissa olosuhteissa leikattaessa. Ylikuormitus aiheuttaa moottorin kierrosluvun alenemisen ja moottorin äänen muuttumisen. Tässä tapauksessa tulee pysähtyä, päästää käynnistyskytkin vapaaksi ja asettaa suurempi leikkuukorkeus. Muussa tapauksessa moottori saattaa vahingoittua.

Suojaa akku kuumuudelta, esim. suoralta auringonpaisteelta ja tulelta.



Laite ei toimi lämpötilassa alle **0 °C** tai yli **45 °C**!

H Ruohokammat **11** mahdollistavat leikkuun lähellä seiniä ja kulmia. Älä osu ruohokammalla esi-neisiin reunan lähellä leikkuussa.

Älä jätä akkua laitteeseen suoraan auringonpaisteeseen.

Akun latausvalvontanäyttö (katso pääkuva)

Akussa **8** on latausvalvontanäyttö **14**, joka osoittaa akun varaustilan. Latausvalvontanäytössä on 3 vihreää LED:iä.

Käynnistä latausvalvontanäyttö **14** painamalla painiketta **13**. Varaustilaa voidaan tarkistaa myös akun ollessa irrotettuna. Noin 5 sekunnin kuluttua latausvalvontanäyttö sammuu itsestään.

LED	Akun kapasiteetti
3 vihreää LED:iä palaa jatkuvasti	$\geq 2/3$
2 vihreää LED:iä palaa jatkuvasti	$\geq 1/3$
1 vihreä LED palaa jatkuvasti	$\leq 1/3$
1 vihreä LED vilkkuu	Varalla

Jos painiketta **13** painettaessa ei yhtään LED:iä syty, on akku viallinen, ja se täytyy vaihtaa.

Turvallisuussyistä voidaan akun lataustilan tarkistus suorittaa vain sähkötyökulun ollessa pysähdyksissä.

Lataustapahtuman aikana akun 3 vihreää LED:iä syttyy peräkkäin ja sammuu hetkeksi. Akku on täysin ladattu, kun 3 vihreää LED:iä palaa pysyvästi. Noin 5 minuuttia sen jälkeen, kun akku on täysin ladattu, 3 vihreää LED:iä sammuu.

Lämpötilavalvonnan näyttö (katso pääkuva)

Punainen LED **15** viestittää, että akku tai sähkötyökulun elektroniikka ei ole parhaalla lämpötila-alueella. Sähkötyökalu ei toimi täydellä teholla.

Akun lämpötilavalvonta

Punainen LED **15 vilkkuu**, jos akku on parhaan lämpötila-alueen ($-10 \dots +60 \text{ °C}$) ulkopuolella, kun painat painiketta **13** tai käynnistyskytkintä **1**.

Yli 70 °C lämpötilassa akku kytkeytyy pois, kunnes se jälleen saavuttaa optimaalisen lämpötila-alueen.

Sähkötyökulun elektroniikan lämpötilavalvonta

Punainen LED **15 palaa jatkuvasti**, jos sähkötyökulun elektroniikan lämpötila on yli 75 °C ja painat käynnistyskytkintä **1**.

Yli 90 °C lämpötilassa sähkötyökulun elektroniikka kytkeytyy pois, kunnes se jälleen saavuttaa sallitun lämpötila-alueen.

Leikkuuteho (akun käyttöaika)

Leikkuuteho (akun käyttöaika) riippuu nurmikun ominaisuuksista, ruohon tiheydestä, kosteudesta, pituudesta ja leikkuukorkeudesta.

Myös, jos laitetta leikkuun aikana usein käynnistetään ja pysäytetään, leikkuuteho (akun käyttöaika) pienenee.

Leikkuutehon (akun käyttöajan) optimoimiseksi, on suositeltavaa leikata nurmikko useammin, pienentää leikkuukorkeutta ja liikkua normaalinopeudella.

Alla esitetty esimerkki osoittaa leikkuukorkeuden ja leikkuutehon yhteyden akun yhden latauksen puitteissa.

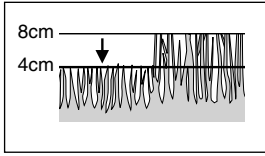

Pieni leikkuukorkeus (kuiva ruoho):

Rotak 37 Li:150 m²

Rotak 43 Li:175 m²

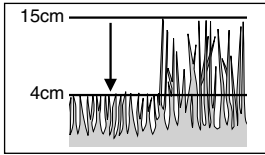

Keskisuuri leikkuukorkeus:

Rotak 37 Li:100 m²

Rotak 43 Li:125 m²

Käyttöajan pidentämiseksi voit hankkia lisäakun Bosch-puutarhatuotteiden sopimusmyymälän kautta.

Huolto



Ennen laitteeseen kohdistuvia säätöjä tai puhdistusta, tulee aina poistaa virtapiirin katkaisin, akku ja ruohonkerääjä.

Ohje: Pitkäaikaisen ja luotettavan käytön varmistamiseksi tulee suorittaa seuraavat huoltotoimenpiteet säännöllisin väliajoin.

Tarkista säännöllisin väliajoin ilmeiset viat, kuten irtonaiset tai vahingoittuneet terät, huonot liitokset ja loppuunkuluneet tai vialliset osat.

Tarkista, että suojukset ja turvalaitteet ovat kunnossa ja oikein asennettuja. Suorita tarvittavat huolto- ja korjaustoimet ennen käyttöä.

Jos ruohonleikkuriin, huolellisesta valmistus- ja koestusmenetelmästä huolimatta tulee vika, on korjaus annettava Bosch-sähkötyökalut keskushuollon suoritettavaksi.

Ilmoita ehdottomasti laitteen 10-numeroinen tilausnumero kaikissa kyselyissä ja varaosatilauksissa!

Terän huolto



Ennen laitteeseen kohdistuvia säätöjä tai puhdistusta, tulee aina poistaa virtapiirin katkaisin, akku ja ruohonkerääjä.

Kiepauta kone oikealle kyljelleen ja tarkista terä. Jos terä on tylsä tai vaurioitunut, tulee se vaihtaa.

Suorita terän vaihto seuraavasti.

Pidä kiinni terästä **30** puutarhakäsineillä (eivät kuulu toimitukseen) ja avaa terän pultti **29** ruuvitalalla (ei kuulu toimitukseen) sekä poista aluslaatta **28** ja terä. Kiinnitä terä aluslaattoineen ja terän pultteineen. Tarkista, että terä on asennettu oikeaan asentoon (merkin ☺ tulee näkyä, katso kuva 1), ja kiristä sen jälkeen terän pultti.

Jos terän irrotus tai asennus on vaikeaa, voit lukita käyttöakselin, painamalla ruuvitalta reikään **26**. Tarkista, että ruuvitalta on poistettu, ennen kuin käynnistät koneen.



Älä asennettaessa voitele terää tai teränpulttia rasvalla tai öljyllä.

Akun hoito



Ennen laitteeseen kohdistuvia säätöjä tai puhdistusta, tulee aina poistaa virtapiirin katkaisin, akku ja ruohonkerääjä.

Ota huomioon seuraavat ohjeet ja toimenpiteet, jotta akun täysi hyödyntäminen olisi mahdollista:

- Suojaa akku kosteudelta ja vedeltä.
- Säilytä akku vain lämpötilassa 0 °C ... 45 °C. Älä esimerkiksi jätä akkua kesällä makaamaan autoon tai paikalleen ruohonleikkuriin voimakkaassa auringonpaisteessa.
- Puhdista akun tuuletusaukot silloin tällöin pehmeällä, puhtaalla ja kuivalla siveltimellä.

Akun huomattavasti lyhentynyt käyttöaika latauksen jälkeen osoittaa, että akku on loppuun käytetty ja täytyy vaihtaa uuteen.

Ruohonleikkuriin jälkeinen/säilytys

Puhdista ruohonleikkuri ulkoa huolella pehmeällä harjalla ja rievulla. Älä käytä vettä, liuottimia tai kiillotusaineita. Poista kaikki kiinnitettynyt ruoho ja hiukset, varsinkin tuuletusaukoista **9**.

Aseta ruohonleikkuri kyljelleen ja puhdista teräalue. Poista pakkautunut ruoho puu- tai muoviesineellä.

Säilytä ruohonleikkuri kuivassa paikassa. Älä aseta mitään muita esineitä koneen päälle.

Voit säästää tilaa avaamalla siipimutterit **22** ja taittamalla sankakahva yhteen.



Varmista, että johto ei jää puristukseen kahvaa taitettaessa kiinni ja auki. **Älä anna sankakahvan pudota alas.**

Tarvikkeet

Leikkuuterä

Rotak 37 Li..... F016 800 277

Rotak 43 Li..... F016 800 278

Vianetsintä

Seuraava taulukko osoittaa vikaoireita ja kertoo mitä on tehtävissä, jos kone joskus reistailee. Ellet taulukon avulla pysty paikallistamaan ja korjaamaan vikaa, tulee sinun ottaa yhteyttä huoltopisteeseen.

Huomio: Katkaise laitteelta virta ja irrota pistotulppa pistorasiasta ennen vianetsintää.

Oire	Mahdolliset syyt	Korjaustoimenpide
Ruohonleikkuri ei toimi	Koneen alasivu pahasti tukossa akku ei ole täydessä latauksessa Akku on asennettu väärin Virtapiirin katkaisimen sulake on viallinen tai palanut Ruoho on liian pitkä Moottorinsuoja on lauennut Akku on liian kuuma/liian kylmä Virtapiirin katkaisinta ei ole asennettu oikein/kokonaan Moottori käynnistyy pienellä viiveellä kun kytkentävipua painetaan	Puhdista kone (katso "Ruohonleikkurun jälkeenkäilytys") Lataa akku Aseta akku oikein Ota yhteys huoltopisteeseen Aseta suurempi leikkuukorkeus ja kallista ruohonleikkuria Anna moottorin jäähtyä ja aseta leikkuri suuremmalle leikkuukorkeudelle Anna akun jäähtyä/lämmetä Asenna oikein Paina kytkinvipua n. 1–3 s, moottorin käynnistämiseksi
Moottori käynnistyy ja pysähtyy sitten uudelleen	akku ei ole täydessä latauksessa Virtapiirin katkaisin ei ole kunnolla paikallaan Akku on asennettu väärin Akku on liian kuuma/liian kylmä	Lataa akku Asenna oikein Asenna oikein Anna akun jäähtyä/lämmetä ja pienennä leikkuukorkeutta
Ruohonleikkuri toimii katkonaisesti	Koneen sisäinen johdotus on viallinen Moottorinsuoja on lauennut	Ota yhteys huoltopisteeseen Anna moottorin jäähtyä ja aseta leikkuri suuremmalle leikkuukorkeudelle
Leikkuujälki on epätasainen tai moottori käy raskaasti	Leikkuukorkeus on liian pieni Terät ovat tylsiä Koneen alasivu pahasti tukossa Terä on asennettu väärinpäin	Säädä leikkuukorkeus (katso "Leikkuukorkeuden säätäminen") Vaihda terä uuteen (katso "Terän säätö") Puhdista kone (katso "Ruohonleikkurun jälkeenkäilytys") Asenna terä oikeinpäin (katso "Terän säätö")
Leikkuuteho (akun käyttöaika) ei ole riittävä	Leikkuukorkeus on liian pieni Ruoho on liian korkea Ruoho on märkää tai kosteaa Ruohon tiheys on liian suuri Voit hankkia lisääkun Bosch-puutarhatuotteiden sopimusmyymälän kautta	Pienennä leikkuukorkeutta Pienennä leikkuukorkeutta Odot, kunnes ruoho on kuivunut Pienennä leikkuukorkeutta, liiku hitaammin ja leikkaa useammin Ota yhteys huoltopisteeseen
Leikkuuterä ei pyöri, kun laite käynnistetään	Teräsyliinteri ruohon tukkima Ava terän pultti/ruuvi	Poista ruoho Kivistä terän pultti/ruuvi
Voimakas tärinä/melu	Ava terän pultti/ruuvi Terät vaurioituneet	Kivistä terän pultti/ruuvi Terän vaihto
Lataus ei ole mahdollista, johtuen toimintakyvyttömästä akusta	Akun kosketuspinnat ovat likaisia Akku on viallinen, koska akun sisällä on johdinkatkos (yksittäisten kennojen välissä)	Puhdista kosketuspinnat (esim. asentamalla ja irrottamalla akku useamman keran), vaihda tarvittaessa akku uuteen Vaihda akku
LED-näytöt 19 tai 18 eivät syty, kun pistotulppa on liitetty pistorasiaan.	Latauslaitteen pistotulppaa ei olla liitetty (oikein) Pistorasia, kaapeli tai latauslaite on viallinen	Työnnä pistotulppa (kokonaan) pistorasiaan Tarkista verkkojännite ja anna tarvittaessa Bosch-sopimuslupien sähkötyökaluille tarkistaa latauslaite

Kuljetus

Akku on testattu UN-käsikirjan ST/SG/AC.10/11/ korj.3 osa III, alaotsikko 38.3 mukaan. Siinä on aktiivinen suoja sisäistä ylipainetta ja oikosulkua vasten sekä rakenteita, jotka estävät väkivaltaisen murron ja vaarallisen takavirran.

Akun sisältämä litiumekvivalenttimäärä alittaa kyseiset raja-arvot. Tästä johtuen akku ei yksikkönä eikä laitteeseen asennettuna kuulu kansallisiin tai kansainvälisiin vaarallisten aineiden säännösten piiriin. Vaarallisten aineiden säännökset voivat kuitenkin tulla kysymykseen kuljetettaessa useita akkuja. Tässä tapauksessa saattaa olla välttämätöntä noudattaa määrättyjä edellytyksiä (esim. pakkausten suhteen). Tarkemmat tiedot löydät englanninkielisestä ohjelehdessä allaolevasta internetosoitteesta: <http://purchasing.bosch.com/en/start/Allgemeines/Download/index.htm>.

Hävitys

Sähkötyökalu, lisätarvikkeet ja pakkaukset tulee toimittaa ympäristöystävälliseen uusiokäyttöön.

Vain EU-maita varten:



Älä heitä sähkötyökaluja talousjätteisiin!

Eurooppalaisen vanhoja sähkö- ja elektroniikkalaitteita koskevan direktiivin 2002/96/EY ja sen kansallisten lakien muunnosten mukaan, tulee

käyttökelvottomat sähkötyökalut kerätä erikseen ja toimittaa ympäristöystävälliseen uusiokäyttöön.

Akut/paristot:



Li-Ion



Li-Ion

Katso ohjeita kappaleessa "Kuljetus".

Älä heitä akkua talousjätteisiin, tuleen tai veteen. Akut tulee kerätä, kierrättää tai hävittää ympäristöystävällisellä tavalla.

Vain EU-maita varten:

Vialliset tai loppuun käytetyt akut tulee kierrättää direktiivin 91/157/ETY mukaisesti.

Asiakaspalvelu

Räjähdyssiirustuksia ja tietoja varaosista löydät osoitteesta:

www.bosch-pt.com

Bosch-keskushuolto
Pakkalantie 21A
01510 Vantaa

☎ +358 (0)9 / 43 59 - 91

Faksi +358 (0)9 / 8 70 23 18

Yhdenmukaisuusvakuutus

Mitta-arvot annettu 2000/14/EY mukaan (korkeus 1,60 m, etäisyys 1 m) ja EN 25 349.

Rotak 37 LI:

Työkalun tyypillinen A-arvioitu melutaso: äänen painetaso 81 dB (A); äänentehotaso 92 dB (A).

2000/14/EY: Taattu äänentehotaso L_{WA} on alle 94 dB (A). Yhteensopivuuden arvostusmenetelmä liitteen VI mukaan.

Rotak 43 LI:

Työkalun tyypillinen A-arvioitu melutaso: äänen painetaso 84 dB (A), äänentehotaso 95 dB (A).

2000/14/EY: Taattu äänentehotaso L_{WA} on alle 96 dB (A). Yhteensopivuuden arvostusmenetelmä liitteen VI mukaan.

Tyypillisesti käsivarren värinä on alle 2,5 m/s².

Todistamme täten ja vastaamme yksin siitä, että tämä tuote on alla lueteltujen standardien ja standardoimisasiakirjojen vaatimusten mukainen EN 60 335, EN 50 338 seuraavien direktiivien määräysten mukaisesti: 89/336/ETY, 98/37/EY, 2000/14/EY.

Nimetty koestuslaitos: SRL Sudbury, England

Mainitun koestuspaikan tunnusnumero: 1088

Dr. Egbert Schneider
Senior Vice President
Engineering

Dr. Eckerhard Strötgen
Head of Product
Certification

Robert Bosch GmbH, Power Tools Division

Pidätämme oikeuden muutoksiin



Υποδείξεις ασφάλειας

Προσοχή! Διαβάστε προσεκτικά τις παρακάτω οδηγίες. Εξοικειωθείτε με τα στοιχεία χειρισμού και την κανονική χρήση του χλοοκοπτικού μηχανήματος. Διαφυλάξτε τις οδηγίες χειρισμού για μια ενδεχομένη μελλοντική χρήση.

Ερμηνεία των συμβόλων επάνω στο χλοοκόπτη



Γενική υπόδειξη ασφάλειας.



Διαβάστε ολόκληρο το εγχειρίδιο των οδηγιών χρήσης.



Προσέχετε, να μην τραυματιστούν από εκσφενδονιζόμενα αντικείμενα τυχόν παρευρισκόμενα άτομα.



Κρατάτε τα παρευρισκόμενα άτομα σε απόσταση από το μηχάνημα.



Κοφτερά μαχαίρια. Προφυλαχθείτε από μια ενδεχόμενη απώλεια των δακτύλων των ποδιών ή των χεριών σας.



Πριν διεξάγετε οποιαδήποτε εργασία ρύθμισης ή καθαρισμού στο μηχάνημα πρέπει να το θέσετε πρώτα εκτός λειτουργίας και ακολούθως να αφαιρέσετε τον απομονωτήρα ηλεκτρικού κυκλώματος.



Λάθος.



Περιμένετε, μέχρι να ακινητοποιηθούν όλα τα μέρη του μηχανήματος πριν τα πιάσετε. Μετά τη διακοπή της λειτουργίας του κινητήρα τα μαχαίρια ιχνηλατούν (συνεχίζουν να κινούνται) και μπορούν έτσι να προξενήσουν τραυματισμούς.



Μη χρησιμοποιείτε το χλοοκόπτη όταν βρέχει και μην τον αφήνετε σε υπαίθριους χώρους.



Προστατευθείτε από ηλεκτροπληξία



Να κρατάτε το καλώδιο επιμήκυνσης μακριά από το μαχαίρι κοπής.



Η χρήση του φορτιστή επιτρέπεται μόνο σε στεγνούς χώρους.



Ο φορτιστής διαθέτει ένα μετασχηματιστή ασφαλείας.

- Μην αφήνετε ποτέ παιδιά ή άτομα μη εξοικειωμένα με τις παρούσες οδηγίες χρήσης να χειριστούν το χλοοκόπτη. Η ηλικία του χειριστή μπορεί, ίσως, να περιορίζεται από τις σχετικές διατάξεις των εκάστοτε χωρών.

- Μην εργάζεστε ποτέ με το μηχάνημα όταν σε κοντινή απόσταση βρίσκονται άλλα άτομα, ιδιαίτερα παιδιά, ή κατοικίδια ζώα.
- Ο χειριστής ή ο χρήστης ευθύνονται για ατυχήματα ή ζημιές που ενδεχομένως θα προκληθούν σε άλλους ανθρώπους ή την ιδιοκτησία τους.
- Δεν επιτρέπεται η χρήση του χλοοκόπτη αν είσθε ξυπόλυτοι ή αν φοράτε ανοιχτά πέδιλα-φοράτε πάντοτε στερεά υποδήματα και μακριά παντελόνια.
- Ελέγχετε προσεκτικά την υπό κοπή επιφάνεια και απομακρύνετε τυχόν πέτρες, ξύλα, σύρματα, κόκαλα και κάθε άλλο ξένο αντικείμενο.
- Πριν τη χρήση του μηχανήματος προβαίνετε σε οπτικό έλεγχο των μαχαιριών, των βιδών των μαχαιριών και του πακέτου εργαλείων κοπής, μήπως έχουν φθαρεί ή χαλάσει.
- Κόβετε πάντοτε υπό το φως της ημέρας ή υπό καλό τεχνητό φως.
- Μη χειρίζεστε το χλοοκόπτη όταν η χλόη είναι υγρή, αν αυτό δεν είναι οπωσδήποτε απαραίτητο.
- Βαδίζετε πάντα ήσυχα, μην τρέχετε ποτέ.
- Μη χρησιμοποιήσετε ποτέ το χλοοκόπτη με χαλασμένες προστατευτικές διατάξεις και καπάκια ή χωρίς διατάξεις ασφαλείας, π. χ. χωρίς προφυλακτήρα από προσκρούσεις και/ή κάλαθο συλλογής (υποδοχής) κομμένης χλόης.
- **Η κοπή σε επικλινείς επιφάνειες μπορεί να είναι επικίνδυνη:**
 - Μη κόβετε σε ιδιαίτερα απότομες επιφάνειες.
 - Σε κεκλιμένες επιφάνειες και σε υγρό γρασίδι φοντίζετε να πατάτε πάντοτε σταθερά.
 - Σε κεκλιμένες επιφάνειες κόβετε πάντα κάθετα ως προς την κλίση και ποτέ με τον κατήφορο ή τον ανήφορο.
 - Προσέχετε ιδιαίτερα όταν στις κατηφορίες αλλάζετε κατεύθυνση.
- Πορσέχετε ιδιαίτερα όταν οπισθοδρομείτε ή όταν τραβάτε το χλοοκόπτη.
- Ωθείτε το χλοοκόπτη πάντοτε προς τα εμπρός και μην τον τραβάτε ποτέ πίσω, προς το σώμα σας.
- Τα μαχαίρια πρέπει να είναι ακίνητα όταν ο χλοοκόπτης πρέπει να ανατραπεί για να διευκολυνθεί η μεταφορά του, όταν διασχίζονται επιφάνειες χωρίς χορτάρι κι όταν το μεταφέρετε στον ή από τον υπό κοπή τομέα.
- Μη γέρνετε το μηχάνημα κατά την εκκίνηση του κινητήρα, εκτός αν αυτό είναι απαραίτητο εξαιτίας τυχόν υψηλού χορταριού. Σ' αυτήν την περίπτωση γέρνετε το μηχάνημα μόνο όσο είναι απαραίτητο και πάντοτε προς την αντίθετη πλευρά από εκείνη που βρίσκεται ο χειριστής. Προσέχετε, να έχετε τα χέρια σας πάντοτε στη χειρολαβή όταν ακουμπάτε το μηχάνημα πάλι στο έδαφος.

- Θέτετε το χλοοκόπτη μόνο τότε σε λειτουργία, όταν τα πόδια σας βρίσκονται σε επαρκή απόσταση από τα μαχαιρία.
 - Μη βάζετε τα χέρια σας και τα πόδια σας κοντά ή κάτω από περιστρεφόμενα τμήματα. Όταν εργάζεστε με τη συσκευή κρατάτε απόσταση από τη ζώνη απόρριψης.
 - Μη σηκώνετε ή μεταφέρετε το χλοοκόπτη όταν ο κινητήρας εργάζεται.
- Αφαίρεση του απομονωτήρα ηλεκτρικού κυκλώματος:**
- πάντοτε, όταν εγκαταλείπετε το μηχάνημα
 - πριν την εξουδετέρωση τυχόν εμπλοκών
 - όταν ελέγχετε ή καθαρίζετε το χλοοκόπτη καθώς κι όταν διεξάγετε σ' αυτόν κάποια εργασία
 - μετά από μια σύγκρουση μ' ένα σταθερό σώμα. Ελέγξτε αμέσως το χλοοκόπτη μήπως έχει υποστεί κάποια ζημιά και, αν χρειασθεί, δώστε τον για επισκευή
 - όταν ο χλοοκόπτης αρχίζει να κραδάζεται ασυνήθιστα (ελέγξτε τον αμέσως).
- Εξασφαλίστε τη σταθερότητα (το σφίξιμο) όλων των παξιμαδιών, των πύρων και των βιδών, για να παραμένει ο χλοοκόπτης συνεχώς σε κατάσταση άψογης λειτουργίας.
 - Ελέγχετε τακτικά την κατάσταση και τις φθορές του καλθθου συλλογής κομμένης χλόης.
 - Για λόγους ασφαλείας αντικαθιστάτε τυχόν φθαρμένα ή χαλασμένα εξαρτήματα.
 - Βεβαιωθείτε, ότι τα ανταλλακτικά προέρχονται από την Bosch.
 - **Πριν τοποθετήσετε το μπλοκ μπαταρίας βεβαιωθείτε ότι ο διακόπτης ON/OFF βρίσκεται στη θέση OFF (AUS).** Η τοποθέτηση του μπλοκ μπαταρίας στο ηλεκτρικό εργαλείο όταν ο διακόπτης ON/OFF βρίσκεται στη θέση ON μπορεί να οδηγήσει σε ατυχήματα.
 - **Κρατάτε το φορτιστή μακριά από βροχή και υγρασία.** Η διείσδυση νερού σ' ένα φορτιστή αυξάνει τον κίνδυνο ηλεκτροπληξίας.
 - **Φορτίζετε τις μπαταρίες μόνο με φορτιστές που προτείνονται από τον κατασκευαστή.** Ένας φορτιστής που είναι κατάλληλος μόνο για ένα συγκεκριμένο τύπο μπαταριών δημιουργεί κίνδυνο πυρκαγιάς όταν χρησιμοποιηθεί για άλλες μπαταρίες.
 - **Να μη φορτίζετε μπαταρίες άλλων κατασκευαστών.** Ο φορτιστής είναι κατάλληλος για τη φόρτιση μπαταριών ιόντων λιθίου της Bosch στην περιοχή τάσης που αναφέρεται. Διαφορετικά υπάρχει κίνδυνος πυρκαγιάς ή/και έκρηξης.
 - **Διατηρείτε το φορτιστή καθαρό.** Τυχόν βρωμίες δημιουργούν κίνδυνο πυρκαγιάς.
- **Πριν από κάθε χρήση ελέγχετε το φορτιστή, το καλώδιο και το φις.** Μη χρησιμοποιήσετε το φορτιστή σε περίπτωση που εξακριβώσετε κάποια βλάβη. Μη ανοίξετε ποτέ οι ίδιοι το φορτιστή και τυχόν επισκευές πρέπει να εκτελούνται μόνο με γνήσια ανταλλακτικά από εξειδικευμένο προσωπικό. Χαλασμένοι φορτιστές, καλώδια και φις αυξάνουν τον κίνδυνο ηλεκτροπληξίας.
 - **Μη χρησιμοποιείτε το φορτιστή όταν βρίσκεται επάνω σε μια εύφλεκτη επιφάνεια (π. χ. χαρτί υφάσματα κτλ.) ή μέσα σ' ένα εύφλεκτο περιβάλλον.** Η συσκευή ζεσταίνεται και δημιουργεί κίνδυνο πυρκαγιάς.
 - **Χρησιμοποιείτε τα ηλεκτρικά εργαλεία πάντοτε με τα προβλεπόμενα γι' αυτά μπλοκ μπαταρίας.** Η χρήση διαφορετικών μπλοκ μπαταρίας μπορεί να οδηγήσει σε τραυματισμούς ή πυρκαϊά.
 - **Διαφυλάγετε τις μπαταρίες που δε χρησιμοποιείτε μακριά από μεταλλικά αντικείμενα, π. χ. από συνδεδεμένες χαρτίων, νομίσματα, κλειδιά, καρφιά, βίδες κι άλλα παρόμοια μικροαντικείμενα, τα οποία θα μπορούσαν να επιγεφυρώσουν τις διάφορες μεμονωμένες επαφές.** Μια επιγεφύρωση από μεταλλικά αντικείμενα μπορεί να προκαλέσει βραχυκύκλωμα, σπινθηρισμό ή πυρκαϊά.
 - **Υπό δυσμενείς συνθήκες λειτουργίας μπορεί να διαρρεύσουν υγρά από την μπαταρία. Αποφεύγετε κάθε επαφή με μια μη στεγανή μπαταρία. Σε περίπτωση ακούσιας επαφής με τα υγρά, ξεπλύντε αμέσως με νερό την αντίστοιχη θέση επαφής.** Εκτός από αυτό, αν τα υγρά διεισδύσουν στα μάτια σας, επισκεφτήτε χωρίς καθυστέρηση ένα γιατρό. Τα διαρρέοντα υγρά των μπαταριών μπορεί να προκαλέσουν ερεθισμούς ή και εγκαύματα.
 - **Μην ανοίγετε την μπαταρία.** Δημιουργείται κίνδυνος βραχυκυκλώματος.
 - **Να προστατεύετε την μπαταρία από φωτιά και υπερβολικές θερμοκρασίες, π. χ. ακόμη και από συνεχή ηλιακή ακτινοβολία.** Υπάρχει κίνδυνος έκρηξης.
 - **Μη βραχυκυκλώνετε την μπαταρία.** Υπάρχει κίνδυνος έκρηξης.
 - **Σε περίπτωση ζημιάς ή/και εσφαλμένης χρήσης της μπαταρίας μπορεί να δημιουργηθούν αναθυμιάσεις.** Αερίστε καλά με καθαρό αέρα και αν αισθανθείτε ενοχλήσεις επισκεφτείτε ένα γιατρό. Οι αναθυμιάσεις μπορεί να προσβάλλουν το αναπνευστικό σύστημα.
 - Προφυλάγετε την μπαταρία από υγρασία και νερό.
 - Να αποθηκεύετε την μπαταρία μόνο σε περιοχή θερμοκρασίας από 0 °C έως 45 °C. Για παράδειγμα, μην αφήσετε την μπαταρία το καλοκαίρι μέσα στο αυτοκίνητο.
 - Να καθαρίζετε κάπου-κάπου τις σχισμές αερισμού της μπαταρίας μ' ένα μαλακό, καθαρό και στεγνό πινέλο.

Χαρακτηριστικά μηχανήματος

Χλοκόπτης	Rotak 37 LI	Rotak 43 LI
Κωδικός αριθμός	3 600 H81 ...	3 600 H81 ...
Φάρδος μαχαιριού [cm]	37	43
Ύψος κοπής [mm]	35–70	35–70
Χωρητικότητα του καλάθου συλλογής κομμένης χλόης [l]	40	50
Βάρος (μέγ.) [kg]	13,9	14,7
Αριθμός σειράς	Βλέπε αριθμό σειράς 21 (πινακίδα κατασκευαστή) στο μηχανήμα.	
Μπαταρία	Li-Ion	Li-Ion
Κωδικός αριθμός	2 607 336 107	2 607 336 107
Μπαταρία, Ονομαστική τάση [V]	36	36
Χρόνος φόρτισης (μπαταρία εκφορτισμένη) [min]	60	60
Φορτιστής	AL 3640 CV Professional	AL 3640 CV Professional
Κωδικός αριθμός	2 607 225 ...	2 607 225 ...
Ονομαστική τάση [V]	36	36
Ρεύμα φόρτισης [A]	4,0	4,0
Εγκριμένη περιοχή θερμοκρασίας [°C]	0–45	0–45
Βάρος σύμφωνα με την ΕΡΤΑ-Procedure 01/2003 [kg]	1,0	1,0
Μόνωση	☐ / II	☐ / II

Χρήση σύμφωνα με τον προορισμό

Το προϊόν αυτό προορίζεται για την κοπή γρασιδιού στον ιδιωτικό τομέα.

Εισαγωγή

Το εγχειρίδιο αυτό περιέχει οδηγίες σχετικά με τη σωστή συναρμολόγηση και τον ασφαλή χειρισμό του μηχανήματός σας. Η προεκτυκτική ανάγνωση αυτών των οδηγιών είναι σημαντική.

Το μηχανήμα ζυγίζει, όταν είναι τελείως συναρμολογημένο, μεταξύ 13.9 και 14.7 kg. Αν χρειασθεί, ζητήστε βοήθεια για να βγάλετε το μηχανήμα από τη συσκευασία του.

Δίνετε προσοχή στα κοφτερά μαχαίρια όταν μεταφέρετε το χλοοκόπτη στο γρασίδι.

Συσκευασία

Βγάλετε το χλοοκόπτη προσεκτικά από τη συσκευασία και ελέγξτε, αν υπάρχουν όλα τα παρακάτω εξαρτήματα:

- Χλοοκόπτης με χειρολαβή
- 1 κάτω μέρος χειρολαβής
- 2 Βίδες
- 2 Παξιμάδια μοχλού

- 2 Λαμαρινόβιδες
- 2 Τμήματα καλάθου συλλογής κομμένης χλόης (Rotak 37 LI)
- 3 Τμήματα καλάθου συλλογής κομμένης χλόης (Rotak 43 LI)
- 2 clips (στοιχεία αντοχής) καλωδίου
- Οδηγίες χρήσης
- Φορτιστής
- Απομονωτήρας ηλεκτρικού κυκλώματος
- Μπαταρία/Μπαταρίες*

Αν λείπουν εξαρτήματα ή αν εξαρτήματα είναι χαλασμένα σας παρακαλούμε να απευθυνθείτε στον έμπορό σας.

*Ανάλογα με το εκάστοτε προϊόν

Μέρη μηχανήματος

- 1 Μοχλός θέσης σε λειτουργία/εκτός λειτουργίας
- 2 Κουμπί ασφάλειας
- 3 Επάνω μέρος της λαβής
- 4 Κάλαθος συλλογής κομμένης χλόης
- 5 Στοιχείο αντοχής καλωδίου
- 6 Κάτω μέρος χειρολαβής
- 7 Καπάκι μπαταρίας
- 8 Μπαταρία

- 9 Σχισμή αερισμού
- 10 Τροχοί
- 11 Τσουγκράνα γρασιδιού
- 12 Μοχλός για ύψος κοπής
- 13 Πλήκτρο για ένδειξη φόρτισης μπαταρίας
- 14 Ένδειξη κατάστασης φόρτισης μπαταρίας
- 15 Ένδειξη για έλεγχο θερμοκρασίας
- 16 Σήραγγα φόρτισης μπαταρίας
- 17 Φορτιστής
- 18 Κόκκινη φωτοδίοδος (LED) – Ένδειξη φόρτισης
- 19 Πράσινη φωτοδίοδος (LED) – Ένδειξη φόρτισης
- 20 Ρευματολήπτης (φισ)**
- 21 Αριθ. σειράς
- 22 Παξιμάδι με μοχλό
- 23 Μοχλός για καπάκι μπαταρίας
- 24 Απομονωτήρας ηλεκτρικού κυκλώματος

**ανάλογα με την εκάστοτε χώρα

Εξαρτήματα που απεικονίζονται και περιγράφονται στις οδηγίες χρήσης δεν είναι υποχρεωτικό συνοδεύουν πάντοτε το μηχάνημα!



Για την ασφάλειά σας

Προσοχή! Θέστε το μηχάνημα εκτός λειτουργίας και αφαιρέστε τον απομονωτήρα ηλεκτρικού κυκλώματος και την μπαταρία πριν διεξάγετε εργασίες καθαρισμού ή ρύθμισης στο μηχάνημα ή σε περίπτωση που το ηλεκτρικό καλώδιο κοπεί, υποστεί ζημιά ή μερδευτεί.

Μετά τη διακοπή της λειτουργίας του μηχανήματος τα μαχαίρια συνεχίζουν να περιστρέφονται για μερικά δευτερόλεπτα ακόμη.

Προσοχή - Μην γγγίζτ το πριστρώμένο μαχαίρι.

Φορτίστ την μπαταρία

Δώστε προσοχή στην τάση του δικτύου: Η τάση της πηγής ρεύματος πρέπει να αντιστοιχεί πλήρως στην τάση που αναγράφεται στην πινακίδα του κατασκευαστή πάνω στη συσκευή. Συσκευές με αναγραμμένη τάση 230 V λειτουργούν επίσης και στα 220 V/240 V.

Χρησιμοποιήστε μόνο το φορτιστή που συνοδεύει το μηχάνημα. Μόνο αυτός ο φορτιστής ταιριάζει στην μπαταρία ιόντων λιθίου που χρησιμοποιείται στο μηχάνημά σας.

Η μπαταρία είναι εξοπλισμένη με μια διάταξη επιτήρησης θερμοκρασίας η οποία επιτρέπει τη φόρτιση μόνο μέσα σε μια περιοχή

θερμοκρασίας μεταξύ 0 °C και 45 °C. Έτσι εξασφαλίζεται μια μεγάλη διάρκεια ζωής της μπαταρίας.

Η μπαταρία παραδίδεται μόνο μερικώς φορτισμένη. Φορτίστε τελειώς την μπαταρία πριν χρησιμοποιήσετε για πρώτη φορά το μηχάνημά σας. Η μπαταρία ιόντων λιθίου μπορεί να φορτιστεί ανά πάσα στιγμή, ανεξάρτητα από την εκάστοτε κατάσταση φόρτισης, χωρίς να ελαττώνεται η διάρκεια της ζωής της (χωρίς «φαινόμενο Memory»). Η διακοπή της φόρτισης δεν βλάπτει την μπαταρία.

Η μπαταρία ιόντων λιθίου που χρησιμοποιείται στο μηχάνημα προστατεύεται από οριστική εκφόρτιση. Όταν η μπαταρία αδειάζει το μηχάνημα τίθεται εκτός λειτουργίας μέσω μιας προστατευτικής διάταξης και δεν μπορεί πλέον να χρησιμοποιηθεί.

Μετά την αυτόματη διακοπή της λειτουργίας του μηχανήματος μην συνεχίσετε να πατάτε το διακόπη ON/OFF. Μπορεί να υποστεί ζημιά η μπαταρία.

Διαδικασία φόρτισης

Η φόρτιση αρχίζει μόλις μπουν: το φισ στην πρίζα και η μπαταρία 8 τη σήραγγα φόρτισης 16.

Χάρη στην «έξυπνη» φόρτιση η κατάσταση της εκάστοτε μπαταρίας αναγνωρίζεται αυτόματα κι η φόρτιση διεξάγεται με το βέλτιστο ρεύμα φόρτισης, ανάλογα με τη θερμοκρασία και την τάση της υπό φόρτισης μπαταρίας.

Μ' αυτόν τον τρόπο προστατεύεται η μπαταρία και, όταν διαφυλάγεται μέσα στο φορτιστή, παραμένει συνεχώς πλήρως φορτισμένη.

Σημασία των στοιχείων ένδειξης

Η επιτήρηση της φόρτισης σηματοδοτείται από τις ενδείξεις των φωτοδίοδων (LED) 19 και 18:

Ταχυφόρτιση

Η ταχυφόρτιση σηματοδοτείται με **ανάβωση της πράσινης** φωτοδίοδου ένδειξης 19.

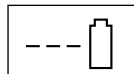

Κατά τη διάρκεια της φόρτισης ανάβουν, η μια μετά την άλλη, οι 3 πράσινες φωτοδίοδοι της μπαταρίας και ακολούθως σβήνουν για λίγο. Η μπαταρία είναι τελειώς φορτισμένη όταν οι 3 φωτοδίοδοι λάμπουν διαρκώς. 5 λεπτά περίπου μετά την πλήρη φόρτιση της μπαταρίας οι 3 πράσινες φωτοδίοδοι ξανασβήνουν.

 Η ταχυφόρτιση είναι δυνατή μόνο όταν η θερμοκρασία της μπαταρίας κυμαίνεται μεταξύ 0 °C και 45 °C.

Φορτισμένη μπαταρία



Το **διαρκές φως** της **πράσινης** φωτοδιόδου **19** σηματοδοτεί ότι η μπαταρία έχει φορτιστεί τελείως.

Συμπληρωματικά ηχεί ένα ακουστικό σήμα για 2 δευτερόλεπτα περίπου, το οποίο σηματοδοτεί ηχητικά το τέλος της φόρτισης.

Ακολούθως η μπαταρία μπορεί να αφαιρεθεί για να χρησιμοποιηθεί αμέσως.

Όταν δεν έχει τοποθετηθεί μπαταρία, το διαρκές φως της πράσινης φωτοδιόδου **19** σηματοδοτεί ότι ο φως έχει μπει στην πρίζα και ότι ο φορτιστής είναι έτοιμος για λειτουργία.

Θερμοκρασία της μπαταρίας κάτω από 0 °C και πάνω από 45 °C

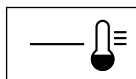

Το **Διαρκές φως** της **κόκκινης** φωτοδιόδου **18** σηματοδοτεί ότι η θερμοκρασία της μπαταρίας βρίσκεται εκτός της περιοχής

θερμοκρασίας ταχυφόρτισης 0 °C – 45 °C. Μόλις επιτευχθεί η εγκριμένη περιοχή θερμοκρασίας ο φορτιστής μεταβαίνει αυτόματα στη διαδικασία ταχυφόρτισης.

Σε περίπτωση που η μπαταρία βρίσκεται εκτός της εγκριμένης περιοχής θερμοκρασίας φόρτισης τότε, κατά την τοποθέτηση της μπαταρίας στο φορτιστή, ανάβει η κόκκινη φωτοδιόδος της μπαταρίας.

Η φόρτιση δεν είναι δυνατή επειδή δε λειτουργεί η μπαταρία

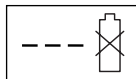

Σε περίπτωση που κατά τη φόρτιση εμφανιστεί κάποια ανωμαλία, αυτή σηματοδοτείται με **αναβόσβημα** της **κόκκινης**

ένδειξης **18**.

Η φόρτιση δεν μπορεί ξεκινήσει και η μπαταρία δεν μπορεί να φορτιστεί. (βλέπε υποδείξεις εργασίας Αναζήτηση σφαλμάτων)

Υποδείξεις για τη φόρτιση

- Σε περίπτωση συνεχών ή πολλών, αδιάκοπων αλληπάλληλων φορτίσεων μπορεί να ζεσταθεί ο φορτιστής. Αυτό, όμως, είναι ακίνδυνο και δε σημαίνει ότι η συσκευή υπέστη κάποια τεχνική βλάβη.
- Ένας σημαντικά μειωμένος χρόνος λειτουργίας μετά από τη φόρτιση σημαίνει ότι μπαταρία εξαντλήθηκε και πρέπει να αντικατασταθεί.

Ψύξη της μπαταρίας (Active Air Cooling)

Ο ενσωματωμένος στο φορτιστή έλεγχος ανεμιστήρα επιτηρεί τη θερμοκρασία της μπαταρίας. Μόλις η θερμοκρασία της μπαταρίας ξεπεράσει τους 30 °C ένας ανεμιστήρας επαναφέρει την μπαταρία στην εγκριμένη περιοχή θερμοκρασίας. Ο ανεμιστήρας όταν λειτουργεί παράγει ένα θόρυβο.

Όταν ο ανεμιστήρας δεν εργάζεται, τότε η θερμοκρασία της μπαταρίας βρίσκεται μέσα στην εγκριμένη περιοχή θερμοκρασίας ή είναι χαλασμένος ο ανεμιστήρας. Σε μια τέτοια περίπτωση παρατείνεται η χρόνος φόρτισης της μπαταρίας.

Συναρμολόγηση



Μην τοποθετήσετε την μπαταρία ή/και τον απομονωτήρα ηλεκτρικού κυκλώματος πριν συναρμολογήσετε εντελώς το μηχάνημα.

A Συναρμολόγηση της χειρολαβής

- 1 Εισάγετε τα κάτω μέρη της λαβής **6** στις προβλεπόμενες γι' αυτό το σκοπό τρύπες και
- 2 ασφαλίστε τα με τις λαμαρινόβιδες.

Υπόδειξη: Το επάνω μέρος **3** της λαβής ρυθμίζεται κατά ύψος. Συναρμολογήστε τη λαβή στη θέση **I** ή στη θέση **II**.

- 3 Συναρμολογήστε το επάνω μέρος της λαβής **3** με τις βίδες και τα παξιμάδια μοχλού **22** στα κάτω μέρη της λαβής **6**.

Υπόδειξη: Βεβαιωθείτε, ότι το καλώδιο είναι στερεωμένο με τους συμπαραδιδόμενους συνδετήρες (με τα clip) στη χειρολαβή.

Τοποθέτηση/Αφαίρεση της μπαταρίας

B Τοποθέτηση

- 1 Τραβήξτε προς τα επάνω το μοχλό **23** για το καπάκι μπαταρίας.
- 2 Ανασηκώστε το καπάκι μπαταρίας **7**.
- 3 Τοποθετήστε την μπαταρία **8**, όταν η μπαταρία καθίσει σωστά ακούγεται ένα «κλικ».
- 4 Τοποθετήστε τον απομονωτήρα ηλεκτρικού κυκλώματος **24** όπως φαίνεται στην εικόνα.
- 5 Όταν δεν χρησιμοποιήσετε αμέσως μηχάνημα θέστε τον απομονωτήρα ηλεκτρικού κυκλώματος **24** στη θέση "πάρκιν" όπως φαίνεται στην εικόνα.

Κλείστε το καπάκι μπαταρίας **7**.

Αφαίρεση μπαταρίας

Τραβήξτε προς τα επάνω το μοχλό **23** για το καπάκι μπαταρίας **7**.

Αφαιρέστε τον απομονωτήρα ηλεκτρικού κυκλώματος **24** και θέστε τον στη θέση πάρκιν.

Τραβήξτε προς τα επάνω το μοχλό **23** για το καπάκι μπαταρίας.

Αφαιρέστε την μπαταρία **8**.

Συναρμολόγηση του καλάθου συλλογής κομμένης χλόης

C Rotak 37 Li:

Στερεώστε το καπάκι του καλάθου συλλογής κομμένης χλόης στο κάτω μέρος του καλάθου συμπιέζοντας όλους τους γάντζους του για να «πιάσουν», αρχίζοντας από το πίσω μέρος και «προχωρώντας» προς τα εμπρός.

D Rotak 43 Li:

1 Στερεώστε τα δυο μισά του καλάθου συλλογής χλόης στο κάτω μέρος του συμπιέζοντας όλους τους γάντζους του για να «πιάσουν», αρχίζοντας από το πίσω μέρος και «προχωρώντας» προς τα εμπρός.

2 Συναρμολογήστε μεταξύ τους τα δυο ήμισια του καλάθου συλλογής κομμένης χλόης.

Προσέχετε κατά τη συναρμολόγηση ή την αποσυναρμολόγηση του επάνω τμήματος της χειρολαβής για να μην ζουλιστεί το ηλεκτρικό καλώδιο. **Μην αφήσετε τη χειρολαβή να πέσει.**

E Κάλαθος συλλογής κομμένης χλόης

Τοποθέτηση

Ανασηκώστε το στοιχείο αντοχής καλωδίου **5**, συγκρατήστε το και αναρτήστε τον κάλαθο υποδοχής κομμένης χλόης **4**.

Αφαίρεση/Άδειασμα

Ανασηκώστε και συγκρατήστε το στοιχείο αντοχής καλωδίου **5**. Αφαιρέστε τον κάλαθο υποδοχής κομμένης χλόης **4**.

Αν δεν επιθυμείτε τη συλλογή της χλόης, ο χλοοκόπτης μπορεί να χρησιμοποιηθεί και χωρίς τον αναρτημένο κάλαθο υποδοχής κομμένης χλόης **4**, το στοιχείο αντοχής **5** του καλωδίου, όμως, πρέπει να είναι διπλωμένο προς τα κάτω.

Ρύθμιση του ύψους κοπής



Πριν ρυθμίσετε το ύψος κοπής σταματήστε, αφήστε το μοχλό λειτουργίας ελεύθερο και περιμένετε

μέχρι να σταματήσει ο κινητήρας να κινείται. Τα μαχαίρια συνεχίζουν να κινούνται μετά τη θέση του κινητήρα εκτός λειτουργίας και μπορεί να προκαλέσουν τραυματισμούς.

Προσοχή - Μην γγγίζτ το πριστροφόμενο μαχαίρι.

Για την πρώτη κοπή της σεζόν θα πρέπει να ρυθμίσετε ένα μεγάλο ύψος κοπής.

F Ο χλοοκόπτης σας μπορεί να ρυθμιστεί σε 7 διαφορετικά ύψη κοπής μεταξύ 35 και 70 mm. Γι' αυτό πιέστε το μοχλό ρύθμισης ύψους κοπής **12** προς τα μέσα κι ακολούθως ανασηκώστε το χλοοκόπτη προς τα επάνω ή πατήστε τον προς τα κάτω μέχρι να ρυθμιστεί το απαιτούμενο ύψος κοπής.

Όταν αφαιρέσετε το κάλυμμα **25** όπως φαίνεται στην εικόνα, το ύψος κοπής του χλοοκόπτη μπορεί να μειωθεί στα 20 mm.



Όταν ρυθμίζετε ύψος κοπής 20–30 mm μειώνεται ο ωφέλιμος χρόνος χρήσης της μπαταρίας.



Θέση σε λειτουργία



Μετά τη διακοπή της λειτουργίας του μηχανήματος τα μαχαίρια συνεχίζουν να περιστρέφονται για μερικά δευτερόλεπτα ακόμη. Περιμένετε μέχρι να σταματήσει ο κινητήρας/το μαχαίρι να κινείται πριν θέσετε το μηχανήμα εκ νέου σε λειτουργία.

Μη θέτετε το μηχανήμα εκτός λειτουργίας κι αμέσως μετά σε λειτουργία.



Για να διευκολύνετε την εκκίνηση, γύρτε το χλοοκόπτη προς τα πλάγια.

Τοποθετήστε πάλι τον απομονωτήρα ηλεκτρικού κυκλώματος **24**.

Θέση σε λειτουργία:



1 Πατήστε και συγκρατήστε το κουμπί ασφάλειας **2**.

2 Πιέστε το μοχλό θέσης σε λειτουργία κι εκτός λειτουργίας **1** ενάντια στη χειρολαβή.

Αφήστε το κουμπί ασφάλειας **2** ελεύθερο.

Υπόδειξη: Μετά το πάτημα του μοχλού ζεύξης ο κινητήρας ξεκινά μετά από μια μικρή καθυστέρηση.

Θέση εκτός λειτουργίας:

Αφήστε το μοχλό θέσης σε λειτουργία κι εκτός λειτουργίας **1** ελεύθερο.

Όταν δεν χρησιμοποιήσετε αμέσως μηχανήμα θέστε τον απομονωτήρα ηλεκτρικού κυκλώματος **24** στη θέση "πάρκιν" όπως φαίνεται στην εικόνα.

Ο χλοοκόπτης είναι εξοπλισμένος με ένα φρένο κινητήρα. Αυτή η διάταξη πέδησης ακινητοποιεί τον κινητήρα μέσα σε λίγα δευτερόλεπτα.

Κοπή



Κατά την κοπή υπό ιδιαίτερα δυσμενείς συνθήκες **μην υπερφορτώνετε το μηχανήμα**. Όταν το μηχανήμα υπερφορτωθεί, πέφτει ο αριθμός στροφών του κινητήρα και ο θόρυβός του μεταβάλλεται. Σ' αυτήν την περίπτωση αφήστε το μοχλό θέσης σε λειτουργία κι εκτός λειτουργίας ελεύθερο και **ρυθμίστε ένα μεγαλύτερο ύψος κοπής**. Διαφορετικά μπορεί να υποστεί βλάβη ο κινητήρας.

Να προστατεύετε την μπαταρία από μεγάλες θερμοκρασίες, π. χ. από υπερβολική ηλιακή ακτινοβολία και από φωτιά.



Το μηχανήμα δεν εργάζεται υπό θερμοκρασίες κάτω από 0 °C ή πάνω 45 °C!

H Η τσουγκράνα γρασιδιού **11** επιτρέπει την κοπή του γρασιδιού κοντά στα άκρα, σε τοίχους και γωνίες. Όταν κόβετε κοντά στα άκρα προσέχετε, η τσουγκράνα να μην έρθει σε επαφή με ξένα αντικείμενα.

Μην αφήνετε την μπαταρία στο μηχανήμα όταν αυτό είναι εκτεθειμένο σε άμεση ηλιακή ακτινοβολία.

Ένδειξη κατάστασης φόρτισης μπαταρίας (βλέπε την κύρια εικόνα)

Η μπαταρία **8** είναι εξοπλισμένη με μια ένδειξη της κατάστασης φόρτισης μπαταρίας **14**, η οποία δείχνει την κατάσταση φόρτισης της μπαταρίας. Η κατάσταση φόρτισης μπαταρίας αποτελείται από 3 πράσινες φωτοδιόδους.

Πατήστε το πλήκτρο **13** για να ενεργοποιήσετε την ένδειξη φόρτισης μπαταρίας **14**. Η κατάσταση φόρτισης μπορεί να ελεγχθεί και μετά την αφαίρεση της μπαταρίας. Μετά από 5 δευτερόλεπτα περίπου η ένδειξη κατάστασης φόρτισης της μπαταρίας σβήνει από μόνη της.

Φωτοδιόδος	Χωρητικότητα μπαταρίας
Διαρκές φως σε 3 πράσινες φωτοδιόδους	$\geq 2/3$
Διαρκές φως σε 2 πράσινες φωτοδιόδους	$\geq 1/3$
Διαρκές φως σε 1 πράσινη φωτοδιόδο	$\leq 1/3$
Αναβοσβήνον φως σε 1 πράσινη φωτοδιόδο	Εφεδρεία

Αν μετά την ενεργοποίηση του πλήκτρου **13** δεν ανάβει καμιά φωτοδιόδος, τότε η μπαταρία είναι χαλασμένη και πρέπει να αντικατασταθεί.

Για λόγους ασφαλείας ο έλεγχος της κατάστασης φόρτισης μπορεί να διεξαχθεί μόνο όταν το ηλεκτρικό εργαλείο δεν κινείται.

Κατά τη διάρκεια της φόρτισης ανάβουν, η μια μετά την άλλη, οι 3 πράσινες φωτοδιόδοι της μπαταρίας και ακολούθως σβήνουν για λίγο. Η μπαταρία είναι τελείως φορτισμένη όταν οι 3 φωτοδιόδοι λάμπουν διαρκώς. 5 λεπτά περίπου μετά την πλήρη φόρτιση της μπαταρίας οι 3 πράσινες φωτοδιόδοι ξανασβήνουν.

Ένδειξη επιτήρησης θερμοκρασίας (βλέπε την κύρια εικόνα)

Η κόκκινη φωτοδιόδος **15** σηματοδοτεί ότι η μπαταρία ή ο ηλεκτρονικός μηχανισμός του ηλεκτρικού εργαλείου δεν διαθέτουν τη βέλτιστη θερμοκρασία. Το ηλεκτρικό εργαλείο δεν εργάζεται με πλήρη ισχύ.

Επιτήρηση της θερμοκρασίας της μπαταρίας

Η φωτοδιόδος **15 αναβοσβήνει** όταν η μπαταρία βρίσκεται εκτός της περιοχής βέλτιστης θερμοκρασίας (-10 έως +60 °C) κι εσείς παράλληλα ενεργοποιείτε το πλήκτρο **13** ή πατάτε το διακόπτη ON/OFF 1.

Υπό θερμοκρασία υψηλότερη από 70 °C η μπαταρία τίθεται αυτόματα εκτός λειτουργίας μέχρι να επανέλθει στην περιοχή βέλτιστης θερμοκρασίας.

Επιτήρηση της θερμοκρασίας της ηλεκτρονικής του ηλεκτρικού εργαλείου

Η κόκκινη φωτοδιόδος **15 λάμπει διαρκώς** όταν η θερμοκρασία της ηλεκτρονικής του ηλεκτρικού εργαλείου είναι υψηλότερη από 75 °C κι εσείς πατάτε το διακόπτη ON/OFF 1.

Όταν η θερμοκρασία ξεπεράσει τους 90 °C η ηλεκτρονική διακόπτει τη λειτουργία του ηλεκτρικού εργαλείου μέχρι η θερμοκρασία να επανέλθει στην επιτρεπτή περιοχή θερμοκρασίας.

Απόδοση κοπής (ωφέλιμος χρόνος μπαταρίας)

Η απόδοση κοπής (ο ωφέλιμος χρόνος μπαταρίας) εξαρτάται από τις ιδιότητες του γρασιδιού, την πυκνότητα της χλόης, την υγρασία, το μήκος του γρασιδιού και από το ύψος κοπής.

Η απόδοση κοπής (ο ωφέλιμος χρόνος μπαταρίας) ελαττώνεται επίσης όταν κατά τη διάρκεια της κοπής το μηχάνημα τίθεται συχνά σε λειτουργία και εκτός λειτουργίας.

Για να βελτιώσετε την απόδοση κοπής (τον ωφέλιμο χρόνο μπαταρίας) σας συμβουλευόμαστε να κόβετε πολλές φορές αλλητάλληλα, να περιορίζετε το ύψος κοπής και να προχωρείτε με κανονικό ρυθμό.

Το παρακάτω παράδειγμα δείχνει την αλληλεξάρτηση μεταξύ ύψους κοπής και απόδοσης κοπής για μια φόρτιση της μπαταρίας.

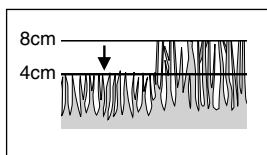

Ελάχιστο ύψος κοπής (στεγνό χορτάρι):

Rotak 37 LI: 150 m²

Rotak 43 LI: 175 m²

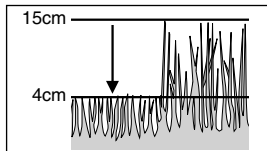

Μέτριο ύψος κοπής:

Rotak 37 LI: 100 m²

Rotak 43 LI: 125 m²

Για να αυξήσετε τον ωφέλιμο χρόνο μπορείτε να προμηθευτείτε μια πρόσθετη μπαταρία από ένα εξουσιοδοτημένο κατάστημα Service για μηχανήματα κήπου της Bosch.

Συντήρηση

⚠️ Να βγάξετε τον απομονωτήρα ηλεκτρικού κυκλώματος, την μπαταρία και τον κάλαθο κομμένης χλόης πριν από κάθε εργασία ρύθμισης ή καθαρισμού στο μηχάνημα.

Υπόδειξη: Διεξάγετε τακτικά τις παρακάτω εργασίες συντήρησης, για να εξασφαλιστεί μια μακρόχρονη και ασφαλής χρήση.

Ελέγχετε το χλοοκόπτη τακτικά, μήπως παρουσιάζει εμφανείς ελλείψεις, όπως χαλαρά ή χαλασμένα μαχαίρια, χαλαρές συνδέσεις και χαλασμένα ή φθαρμένα τμήματα.

Ελέγχετε, αν οι καλύπτρες και οι προστατευτικές διατάξεις είναι σώες και σωστά συναρμολογημένες. Πριν από κάθε χρήση διεξάγετε ενδεχομένως τυχόν απαραίτητες εργασίες συντήρησης ή επισκευής.

Αν παρόλες τις επιμελημένες μεθόδους κατασκευής και ελέγχου ο χλοοκόπτης σταματήσει κάποτε, τότε η επισκευή του πρέπει να ανατεθεί σ' ένα εξουσιοδοτημένο συνεργείο ηλεκτρικών μηχανημάτων της Bosch.

Όταν ζητάτε διασαφητικές πληροφορίες και όταν παραγγέλλετε ανταλλακτικά, παρακαλούμε να αναφέρετε οπωσδήποτε το 10ψήφιο κωδικό αριθμό που υπάρχει στην πινακίδα κατασκευαστή!

Συντήρηση λεπίδων

⚠️ Να βγάξετε τον απομονωτήρα ηλεκτρικού κυκλώματος, την μπαταρία και τον κάλαθο κομμένης χλόης πριν από κάθε εργασία ρύθμισης ή καθαρισμού στο μηχάνημα.

Τοποθετήστε το μηχάνημα με τη δεξιά πλευρά του στο δάπεδο κι ελέγξτε το μαχαίρι. Αν το μαχαίρι είναι αμβλύ ή χαλασμένο, αντικαταστήστε το.

Για να αντικαταστήσετε το μαχαίρι ακολουθήστε την εξής διαδικασία.

Συγκρατήστε το μαχαίρι **30** φορώντας γάντια κηπουρού (δε συμπαράδίδονται) κι αφαιρέστε με τη βοήθεια ενός γερμανικού κλειδιού (δε συμπαράδίδεται) τη βίδα μαχαιριού **29**, τη ροδέλα μαχαιριού **28** και το ίδιο το μαχαίρι. Στερεώστε το μαχαίρι με τη ροδέλα και τη βίδα μαχαιριού. Βεβαιωθείτε, ότι το μαχαίρι έχει συναρμολογηθεί στην σωστή θέση (το σύμβολο ☺ πρέπει να είναι ορατό, βλέπε εικόνα I) και ακολούθως σφίξτε τη βίδα μαχαιριού.

Σε περίπτωση που παρουσιαστούν δυσχέρειες κατά την αφαίρεση ή τη συναρμολόγηση του μαχαιριού κρατήστε «κόντρα» βάζοντας ένα κατασβίδι στην τρύπα **26**. Πριν θέσετε το μηχάνημα σε λειτουργία βεβαιωθείτε οπωσδήποτε ότι προηγουμένως αφαιρέσατε το κατασβίδι.

⚠️ Κατά τη συναρμολόγηση να μη λαδώνετε και να μη λιπαίνετε το μαχαίρι ή/και τη βίδα μαχαιριού.

Περιποίηση μπαταρίας



Να βγάξετε τον απομονωτήρα ηλεκτρικού κυκλώματος, την μπαταρία και τον κάλαθο κομμένης χλόης πριν από κάθε εργασία ρύθμισης ή καθαρισμού στο μηχάνημα.

Να τηρείτε τις παρακάτω οδηγίες και να λαμβάνετε τα αντίστοιχα μέτρα για να εξασφαλίσετε την άριστη χρησιμοποίηση της μπαταρίας:

- Προφυλάγετε την μπαταρία από υγρασία και νερό.
- Να αποθηκεύετε την μπαταρία μόνο μέσα σε μια περιοχή θερμοκρασίας από 0 °C έως 45 °C. Π. χ. να μην αφήνετε την μπαταρία το καλοκαίρι στο αυτοκίνητο ή/και μην αφήνετε την μπαταρία στο μηχάνημα όταν αυτό είναι εκτεθειμένο σε άμεση ηλιακή ακτινοβολία.
- Να καθαρίζετε κάπου-κάπου τις σχισμές αερισμού της μπαταρίας μ' ένα μαλακό, καθαρό και στεγνό πινέλο.

Ένας ολοένα και πιο μικρός ωφέλιμος χρόνος μετά από τη φόρτιση αποτελεί ένδειξη ότι η μπαταρία έχει εξαντληθεί και πρέπει να αντικατασταθεί.

Μετά την κοπή/Διαφύλαξη

Καθαρίστε το εξωτερικό τμήμα του χλοοκόπτη ριζικά με μια μαλακή βούρτσα κι ένα πανί. Μη χρησιμοποιείτε νερό και διαλύτες ή μέσα καθαρισμού. Απομακρύντε ολοσχερώς τα κολλημένα υπολείμματα της χλόης και τα άλλα μικροαντικείμενα, ιδιαίτερα από τις σχισμές αερισμού **9**.

Τοποθετήστε το χλοοκόπτη με την πλευρά στο δάπεδο και καθαρίστε την περιοχή των μαχαιριών. Αφαιρέστε το συμπιεσμένο κομμένο υλικό μ' ένα κομμάτι ξύλο ή πλαστικό.

Διαφυλάξτε το χλοοκόπτη σ' ένα στεγνό χώρο. Μην τοποθετείτε άλλα αντικείμενα επάνω στο μηχάνημα.

Για να εξοικονομήσετε χώρο λύστε τις βίδες μοχλού **22** και διπλώστε τη λαβή.



Βεβαιωθείτε, ότι κατά το δίπλωμα και το άνοιγμα δε ζουλιζεται το καλώδιο. **Μην αφήσετε τη χειρολαβή να πέσει.**

Ειδικά εξαρτήματα

Μαχαίρι κοπής

Rotak 37 LI F016 800 277

Rotak 43 LI F016 800 278

Αναζήτηση σφαλμάτων

Στον παρακάτω πίνακα αναφέρονται τα συμπτώματα των σφαλμάτων καθώς και πως μπορείτε να τα εξουδετερώσετε, αν κάποια φορά το μηχάνημα δε θα εργάζεται άψογα. Απευθυνθείτε στο συνεργείο σας της εξυπηρέτησης πελατών (Service) αν μ' αυτόν τρόπο δεν θα μπορέσετε να εντοπίσετε και να εξουδετερώσετε το πρόβλημα.

Προσοχή: Πριν αρχίσετε την αναζήτηση του σφάλματος διακόψτε τη λειτουργία και τραβήξτε το φως από την πρίζα.

Συμπτώματα	Πιθανή αιτία	Θεραπεία
Ο χλοοκόπτης δε λειτουργεί	<p>Η κάτω πλευρά του μηχανήματος είναι μπλοκαρισμένη από πολύ χορτάρι η μπαταρία δεν είναι φορτισμένη Δεν τοποθετήθηκε σωστά η μπαταρία Χάλασε/Κάηκε η ασφάλεια στον απομονωτήρα ηλεκτρικού κυκλώματος Πολύ μεγάλο χορτάρι</p> <p>Ενεργοποιήθηκε η διάταξη προστασίας από υπερφόρτιση Πολύ ζεστή/κρύα μπαταρία Η μπαταρία δεν τοποθετήθηκε/δεν τοποθετήθηκε σωστά Μετά το πάτημα του μοχλού ζεύξης ο κινητήρας ξεκινά μετά από μια μικρή καθυστέρηση</p>	<p>Καθαρίστε το μηχάνημα (βλέπε «Μετά την κοπή/ Διαφύλαξη») Φορτίστε την μπαταρία Τοποθετήστε σωστά την μπαταρία Απευθυνθείτε στην υπηρεσία εξυπηρέτησης πελατών Ρυθμίστε μεγαλύτερο ύψος κοπής και γύρτε το χλοοκόπτη Αφήστε τον κινητήρα να κρυώσει και ρυθμίστε ένα μεγαλύτερο ύψος κοπής Αφήστε την μπαταρία να κρυώσει/να ζεσταθεί Τοποθετήστε την σωστά</p> <p>Πατήστε το μοχλό ζεύξης για 1–3 s περίπου για να ξεκινήσει ο κινητήρας</p>
Ο κινητήρας ξεκινά και στη συνέχεια σβήνει	<p>η μπαταρία δεν είναι φορτισμένη Ο απομονωτήρας ηλεκτρικού κυκλώματος δεν τοποθετήθηκε καλά Δεν τοποθετήθηκε σωστά η μπαταρία Πολύ ζεστή/κρύα μπαταρία</p>	<p>Φορτίστε την μπαταρία Τοποθετήστε την σωστά</p> <p>Τοποθετήστε την σωστά Αφήστε την μπαταρία να κρυώσει/να ζεσταθεί και ελαττώστε το ύψος κοπής</p>
Ο χλοοκόπτης κάνει διακοπές	<p>Χαλασμένη εσωτερική καλωδίωση του μηχανήματος Ενεργοποιήθηκε η διάταξη προστασίας από υπερφόρτιση</p>	<p>Απευθυνθείτε στην υπηρεσία εξυπηρέτησης πελατών Αφήστε τον κινητήρα να κρυώσει και ρυθμίστε ένα μεγαλύτερο ύψος κοπής</p>
Το μηχάνημα κόβει ανομοιόμορφα ή ο κινητήρας εργάζεται με δυσκολία	<p>Πολύ χαμηλό ύψος κοπής Αμβλύ μαχαίρι</p> <p>Η κάτω πλευρά του μηχανήματος είναι μπλοκαρισμένη από πολύ χορτάρι Εσφαλμένη (ανάστροφη) τοποθέτηση του μαχαριού</p>	<p>Ρυθμίστε το ύψος κοπής (βλέπε «Ρύθμιση του ύψους κοπής») Αντικαταστήστε το μαχαίρι (βλέπε «Ρύθμιση των μαχαριών») Καθαρίστε το μηχάνημα (βλέπε «Μετά την κοπή/ Διαφύλαξη») Συναρμολογήστε σωστά το μαχαίρι (βλέπε «Ρύθμιση των μαχαριών»)</p>
Η απόδοση κοπής (ο ωφέλιμος χρόνος) δεν επαρκεί	<p>Πολύ χαμηλό ύψος κοπής Πολύ υψηλό χορτάρι Χορτάρι βρεγμένο ή υγρό Πολύ πυκνό χορτάρι</p> <p>Μπορείτε να προμηθευτείτε μια πρόσθετη μπαταρία από ένα εξουσιοδοτημένο κατάστημα Service για μηχανήματα κήπου της Bosch</p>	<p>Περιορίστε το ύψος κοπής Περιορίστε το ύψος κοπής Περιμένετε να στεγνώσει το χορτάρι Περιορίστε το ύψος κοπής, προχωρήστε πιο αργά και κόβετε πιο συχνά Απευθυνθείτε στην υπηρεσία εξυπηρέτησης πελατών</p>
Το μαχαίρι κοπής δεν περιστρέφεται μόλις θέσετε το μηχάνημα σε λειτουργία	<p>Το μαχαίρι του άξονα εμποδίζεται από το χορτάρι Χαλαρό παξιμάδι/Χαλαρή βίδα μαχαριού</p>	<p>Αφαιρέστε το χορτάρι</p> <p>Σφίξτε το παξιμάδι/τη βίδα του μαχαριού</p>
Ισχυροί κραδασμοί/θόρυβοι	<p>Χαλαρό παξιμάδι/Χαλαρή βίδα μαχαριού Χαλασμένο μαχαίρι</p>	<p>Σφίξτε το παξιμάδι/τη βίδα του μαχαριού Αντικαταστήστε το μαχαίρι</p>
Η φόρτιση δεν είναι δυνατή επειδή δε λειτουργεί η μπαταρία	<p>Οι επαφές της μπαταρίας είναι λερωμένες</p> <p>Η μπαταρία είναι χαλασμένη επειδή διακόπηκε ο συνδετικός αγωγός στο εσωτερικό της μπαταρίας (μεμονωμένα στοιχεία)</p>	<p>Καθαρίστε τις επαφές (π. χ. αφαιρώντας και επανατοποθετώντας την μπαταρία πολλές φορές αλληπάλληλα) ή, αν χρειαστεί, αντικαταστήστε την μπαταρία Αντικαταστήστε την μπαταρία</p>
Οι φωτιδοίοι ένδειξης 19 και 18 δεν ανάβουν όταν βάζετε το φως του ηλεκτρικού καλωδίου στην πρίζα.	<p>Δεν αποκλείεται, το φως του φορτιστή να μην είναι (σωστά) τοποθετημένο στην πρίζα Χαλασμένη πρίζα, χαλασμένο καλώδιο ή χαλασμένος φορτιστής</p>	<p>Τοποθετήστε το φως (τέρμα) στην πρίζα</p> <p>Ελέγξτε την τάση δικτύου και, ενδεχομένως, δώστε το φορτιστή για έλεγχο σ' ένα εξουσιοδοτημένο συνεργείο για ηλεκτρικές συσκευές της Bosch</p>

Μεταφορά

Η μπαταρία δοκιμάστηκε σύμφωνα με το εγχειρίδιο UN (Ηνωμένων Εθνών) ST/SG/AC.10/11/Rev.3 Μέρος III, ημικεφάλαιο 38.3. Διαθέτει μια αποτελεσματική προστασία ενάντια σε εσωτερική υπερπίεση και βραχυκύκλωμα καθώς και διατάξεις προστασίας από τυχόν βίαιο σπάσιμο και επικίνδυνο ρεύμα αναστροφής. Το ισοδύναμο της ποσότητας λιθίου που περιέχει η μπαταρία δεν υπερβαίνει τα αντίστοιχα σχετικά όρια. Γι' αυτό η μπαταρία δεν υπόκειται στις εθνικές και στις διεθνείς διατάξεις περί επικίνδυνων εμπορευμάτων, ούτε σαν μεμονωμένο εξάρτημα ούτε τοποθετημένη στο ηλεκτρικό εργαλείο. Όμως, οι διατάξεις περί επικίνδυνων εμπορευμάτων μπορεί να αποκτήσουν σημασία όταν μεταφέρονται πολλές μπαταρίες μαζί. Σε μια τέτοια περίπτωση μπορεί να χρειαστεί να παρθούν ιδιαίτερα μέτρα (π. χ. κατά τη συσκευασία). Περισσότερες σχετικές πληροφορίες περιέχει ένα ενημερωτικό έγγραφο στην αγγλική γλώσσα το οποίο μπορείτε να προμηθευτείτε στην εξής ηλεκτρονική διεύθυνση: <http://purchasing.bosch.com/en/start/Allgemeines/Download/index.htm>.

Απόσυρση

Τα ηλεκτρικά εργαλεία, τα εξαρτήματα και οι συσκευασίες πρέπει να ανακυκλώνονται με τρόπο φιλικό προς το περιβάλλον.

Μόνο για χώρες της ΕΕ:



Μη ρίχνετε τα ηλεκτρικά εργαλεία στα απορρίμματα του σπιτιού σας! Σύμφωνα με την Κοινοτική Οδηγία 2002/96/ΕΚ σχετικά με τις παλιές ηλεκτρικές και ηλεκτρονικές συσκευές και την μεταφορά της σε εθνικό δίκαιο, τα άχρηστα ηλεκτρικά εργαλεία δεν είναι υποχρεωτικό πλέον να συλλέγονται ξεχωριστά πριν να ανακυκλωθούν με τρόπο φιλικό προς το περιβάλλον.

Μπαταρίες/Επαναφορτιζόμενες μπαταρίες:



Li-Ion

Παρακαλούμε να τηρείτε τις υποδείξεις στο κεφάλαιο «Μεταφορά».

Μη ρίχνετε τις μπαταρίες/τις επαναφορτιζόμενες

μπαταρίες στα απορρίμματα του σπιτιού σας, στη φωτιά ή στο νερό. Οι μπαταρίες/οι επαναφορτιζόμενες μπαταρίες πρέπει να

συλλέγονται και να ανακυκλώνονται ή να αποσύρονται με τρόπο φιλικό προς το περιβάλλον.

Μόνο για χώρες της ΕΕ:

Σύμφωνα με την Οδηγία 91/157/ΕΟΚ οι χαλασμένες ή αναλωμένες μπαταρίες/επαναφορτιζόμενες μπαταρίες πρέπει να ανακυκλώνονται.

Υπηρεσία εξυπηρέτησης πελατών (Service)

Αναλυτικά σχέδια και πληροφορίες για ανταλλακτικά θα βρείτε στην ηλεκτρονική διεύθυνση:

www.bosch-pt.com

Robert Bosch A.E.
Κηφισού 162
12131 Περιστέρι-Αθήνα

☎ +30 210 57 01 200 KENTPO

☎ +30 210 57 70 081 – 083 KENTPO

Fax +30 210 57 01 263

Fax +30 210 57 70 080

www.bosch.gr

ABZ Service A.E.

☎ +30 210 57 01 375 – 378 SERVICE

Fax +30 210 57 73 607

Δήλωση συμβατικότητας

Εξακρίβωση των τιμών μέτρησης σύμφωνα με 2000/14/ΕΚ (ύψος 1,60 m, απόσταση 1 m) και EN 25 349.

Rotak 37 LI:

Η σύμφωνα με την καμπύλη A εκτιμηθείσα στάθμη θορύβου της συσκευής ανέρχεται σε: Στάθμη ακουστικής πίεσης 81 dB (A). Στάθμη ηχητικής ισχύος 92 dB (A).

2000/14/ΕΚ: Η εγγυημένη στάθμη ακουστικής πίεσης L_{WA} είναι μικρότερη από 94 dB (A). Διαδικασία αποτίμησης της συμβατικότητας σύμφωνα με το παράρτημα VI.

Rotak 43 LI:

Η σύμφωνα με την καμπύλη A εκτιμηθείσα στάθμη θορύβου της συσκευής ανέρχεται σε: Στάθμη ακουστικής πίεσης 84 dB (A). Στάθμη ηχητικής ισχύος 95 dB (A).

2000/14/ΕΚ: Η εγγυημένη στάθμη ακουστικής πίεσης L_{WA} είναι μικρότερη από 96 dB (A). Διαδικασία αποτίμησης της συμβατικότητας σύμφωνα με το παράρτημα VI.

Ο χαρακτηριστικός κραδασμός χειριού-μπράτσου είναι χαμηλότερος από 2,5 m/s².

Δηλούμε υπευθύνως ότι το προϊόν αυτό εκπληρώνει τους εξής κανονισμούς ή κατασκευαστικές συστάσεις: EN 60 335, EN 50 338 σύμφωνα με τις διατάξεις των Οδηγιών 89/336/ΕΟΚ, 98/37/ΕΚ, 2000/14/ΕΚ.

Δηλωμένη υπηρεσία ελέγχου: SRL Sudbury, England

Κωδικός αναγνώρισης (ID) των υπηρεσιών ελέγχου: 1088

Dr. Egbert Schneider
Senior Vice President
Engineering

Dr. Eckerhard Strötgen
Head of Product
Certification



Robert Bosch GmbH, Power Tools Division

Τηρούμε το δικαίωμα αλλαγών



Güvenlik talimatı

Dikkat! Aşağıdaki talimatı dikkatlice okuyun. Aletin kumanda elemanları ve kullanımını hakkında yeterli bilgi alın. Bu kullanım kılavuzunu gerektiğinde tekrar başvurmak üzere güvenli bir yerde saklayın.

Çim biçme makinesi üzerindeki semboller hakkında açıklama



Genel tehlike uyarıları.



Kullanma kılavuzuna bakın.



Çevredeki kişilere fırlayabilecek parçalara dikkat.



Çevredeki kişilerin aletten yeterli uzaklıkta bulunmalarını sağlayın.



Keskin bıçaklar! El veya ayak parmaklarınızı kesmemeye dikkat edin.



Aletin kendinde bir ayarlama işlemi yapmadan önce veya aleti kısa süre de olsa kontrolünüz dışı bırakmadan önce kapatın ve akım devresi kesicisini çıkarın.



İsabetli değil.



Dokunmadan önce aletin bütün parçalarının tam olarak durmasını bekleyin. Bıçaklar alet kapandıktan sonra da bir süre dönmeye devam eder ve yaralanmalara neden olabilir.



Yağmur yağarken biçme yapmayın veya makineyi yağmur altında bırakmayın.



Kendinizi elektrik çarpmasına karşı koruyun



Bağlantı kablosunu kesici bıçaklardan uzak tutun.



Şarj cihazını sadece kuru ortamda kullanın.



Bu şarj cihazı bir emniyet transformatörü ile donatılmıştır.

■ Çocukların veya bu aletin kullanma talimatı hakkında yeterli bilgiye sahip olmayanların aleti kullanmasına asla izin vermeyin. Ulusal düzenleme veya yönetmelikler aleti kullananların yaşına sınırlama getirebilir.

■ Yakınıınızda başkaları, özellikle de çocuklar veya evcil hayvanlar varken asla biçme yapmayın.

■ Bu aleti kullananlar, başkalarının başına gelebilecek yaralanma veya maddi hasarlardan sorumludur.

■ Çim biçme makinesini çıplak ayakla veya açık sandaletler giyerek kullanmayın, daima güvenli ayakkabılar ve uzun pantolonlar giyin.

■ Biçilecek alanı dikkatlice kontrol edin ve her türlü taş, sopa, tel, kemik parçalarını veya benzerlerini çalışmaya başlamadan önce temizleyin.

■ Aletle çalışmaya başlamadan önce her defasında bıçağın, bıçak vidalarının ve kesme modülünün yıpranmış veya hasar görmüş olup olmadığını kontrol edin.

■ Sadece gündüz gözüyle veya iyi aydınlatılmış yerlerde biçme yapın.

■ Mümkün olduğu kadar çim biçme makinesini ıslak çimlerde kullanmayın.

■ Sakince yürüyerek biçme yapın, hızlı hareket etmeyin.

■ Çim biçme makinesini hiçbir zaman hasarlı koruyucu donanım, hasarlı koruyucu kapak veya örneğin darbe koruyucu ve/veya çim toplama kutusu gibi emniyet donanımı olmadan kullanmayın.

■ **Eğimli yerlerde biçme yapma tehlikeli olabilir:**

– Çok dik eğimli yerlerde biçme yapmayın.

– Eğimli yerlerde ve ıslak çimlerde dikkatli yürüyün.

– Eğimli yüzeylerde daima enine biçme yapın, hiçbir zaman yukarı aşağı biçmeyin.

– Eğimli yerlerde yön değiştirirken çok dikkatli olun.

■ Geri adım atarken veya çim biçme makinesini çekerken çok dikkatli olun.

■ Çalışma sırasında çim biçme makinesini daima ileri doğru itin, hiçbir zaman kendinize doğru çekmeyin.

■ Çim biçme makinesini çim olmayan bir alandan geçirmek için yatırıp çekerken veya çim biçilecek alana getirir götürürken bıçakları durdurun.

■ Yüksek çimlerde motorun çalışması için zorunlu durumlar hariç, motoru çalıştırırken aleti devirmeyin. Eğer motorun çalışabilmesi için aleti devirme zorunda kalırsanız, devirme işlemini sadece gerektiği ölçüde ve kendinizin ters tarafından devirin. Aleti zemine indirirken daima iki elinizin de tutamaklarda olmasına dikkat edin.

■ Çim biçme makinesini ayaklarınız bıçaklardan yeterli uzaklıkta iken çalıştırın.

■ Ellerinizi ve ayaklarınızı döner parçaların yakınına veya altına getirmeyin. Aletle çalışırken atma bölgesinden uzak durun.

- Motor çalıştır durumda iken çim biçme makinesini yukarı kaldırmayın veya taşımayın.

Akım devresi kesicisinin çıkarılması:

- Aleti bıraktığınızda
- Blokları giderirken
- Kontrolden, temizlikten veya çim biçme makinesinin kendisinde bir çalışmaya başlamadan önce
- Yabancı bir cisme çarptıktan sonra. Çim biçme makinesinin hasar görüp görmediğini hemen kontrol edin ve gerekiyorsa onarıma verin
- Çim biçme makinesi anormal biçimde titremeye başlarsa (hemen kontrol edin).
- Çim biçme makinesinin güvenli biçimde çalışması için bütün somun, vida ve civataları sıkın.
- Çim toplama kutusunun hasar görüp görmediğini düzenli olarak kontrol edin.
- Güvenliğiniz için yıpranmış ve hasar görmüş parçaları değiştirin.
- Değiştirilecek parçaların Bosch kaynaklı olmasına dikkat edin.
- **Aküyü alete yerleştirmeden önce aletin kapalı olduğundan emin olun.** Açık olan bir alete akünün yerleştirilmesi kazalara neden olabilir.
- **Şarj cihazınızı yağmurdan ve ıslak ortamlardan uzak tutun.** Suyun şarj cihazı içine sızması elektrik çarpmaya tehlikesini yükseltir.
- **Aküyü sadece üreticinin tavsiye ettiği şarj cihazı ile şarj edin.** Bir akünün şarjına uygun olarak üretilmiş şarj cihazı başka bir akünün şarjı için kullanılırsa yangın tehlikesi ortaya çıkar.
- **Bu şarj cihazı ile başka marka aküleri şarj etmeyin.** Bu şarj cihazı sadece belirtilen gerilim alanındaki Bosch lityum iyon akülerin şarjına uygundur. Aksi takdirde yangın ve patlama tehlikesi ortaya çıkabilir.
- **Şarj cihazını temiz tutun.** Kirlenme elektrik çarpmalarına neden olabilir.
- **Kullanmaya başlamadan önce her defasında şarj cihazını, kabloyu ve fişi kontrol edin. Bir hasar tespit edecek olursanız şarj cihazını kullanmayın. Şarj cihazını kendiniz açmayın, uzman bir personele açtırın ve sadece orijinal yedek parça ile onarılmasını sağlayın.** Hasarlı şarj cihazları, kablolar ve fişler elektrik çarpmaya tehlikesini yükseltir.
- **Şarj cihazını çabuk tutuşur bir zemin üzerinde (örneğin kâğıt, tekstil maddeleri ve benzerleri) veya yanıcı maddelerin bulunduğu ortamlarda kullanmayın.** Şarj işlemi sırasında şarj cihazı ısınacağından yangın tehlikesi ortaya çıkar.

- **Elektrikli el aletlerinde sadece o alet için öngörülen aküleri kullanın.** Başka akülerin kullanılması yaralanmalara ve yangın tehlikesinin ortaya çıkmasına neden olabilir.
- **Kullanım dışında bulunan aküleri, kontaklar arasında köprüleme yapma olasılığı bulunan büro ataçları, madeni paralar, anahtarlar, çiviler, vidalar veya diğer küçük metal eşya ve cisimlerden uzak tutun.** Akü kontakları arasındaki bir kısa devre yanmalara veya yangın çıkmasına neden olabilir.
- **Yanlış kullanım durumunda akünün dışına sıvılar sızabilir. Bu sıvılara temas etmeyin. Yanlışlıkla aküden sızan sıvılara temas ederseniz, temas yerini hemen su ile yıkayın. Eğer söz konusu sıvı gözünüze kaçacak olursa hemen bir hekime başvurun.** Aküden dışarı sızan sıvılar cildinizde tahrişlere veya yanmalara neden olabilir.
- **Aküyü açmayın.** Kısa devre tehlikesi vardır.
- **Sürekli güneş ışığı da dahil olmak üzere aküyü ısıdan ve ateşten koruyun.** Aşırı ısınma durumunda akünün patlama tehlikesi vardır.
- **Aküye kısa devre yaptırmayın.** Patlama tehlikesi vardır.
- **Akü hasar görürse veya usulüne uygun olarak kullanılmazsa buharlar çıkabilir.** Temiz hava soluyun ve şikayetiniz olursa bir hekime başvurun. Buharlar nefes alma yollarını tahriş edebilir.
- Aküyü nemden ve sudan koruyun.
- Aküyü sadece 0 °C – 45 °C arasındaki kuru yerlerde saklayın. Aküyü sadece kendisi için öngörülen sıcaklık alanında saklayın, örneğin aküyü yazın sıcak havalardak otombobil içinde bırakmayın.
- Akünün havalandırma aralıklarını zaman zaman yumuşak, temiz ve kuru bir fırça ile temizleyin.

Teknik veriler

Çim biçme makinesi	Rotak 37 LI	Rotak 43 LI
Sipariş no.	3 600 H81 ...	3 600 H81 ...
Bıçak genişliği	[cm] 37	43
Kesme yüksekliği	[mm] 35–70	35–70
Çim biçme selesi kapasitesi	[lt] 40	50
Ağırlığı (maks.)	[kg] 13,9	14,7
Seri numarası	Aletin tip etiketi üzerindeki seri numarasına 21 bakınız.	
Akü	Li-Ion	Li-Ion
Sipariş no.	2 607 336 107	2 607 336 107
Akümülatör, Anma gerilimi	[V] 36	36
Şarj süresi (akü boşken)	[dak] 60	60
Şarj cihazı	AL 3640 CV Professional	AL 3640 CV Professional
Sipariş no.	2 607 225 ...	2 607 225 ...
Anma gerilimi	[V] 36	36
Şarj akımı	[A] 4,0	4,0
Müsaade edilen şarj sıcaklığı aralığı	[°C] 0–45	0–45
Ağırlığı EPTA-Procedure 01/2003'e göre	[kg] 1,0	1,0
Koruma sınıfı	□ / II	□ / II

Usulüne uygun kullanım

Bu ürün evlerde ve özel alanlarda çim biçme için geliştirilmiştir.

Giriş

Bu el kitabı, aletinizin doğru montajı ve güvenli kullanımına ilişkin talimatı içerir. Bu talimatı dikkatlice okumanız çok önemlidir.

Bu çim biçme makinesi tam montajlı halinde 13.9–14.7 kg ağırlığındadır. Aleti ambalajından çıkarmak için gerektiğinde yardım isteyin.

Bıçaklar keskin olduğundan aleti biçme yapılacak yere taşırken dikkatli olun.

Teslimat kapsamı

Çim biçme makinesini ambalajından dikkatle çıkarın ve aşağıdaki parçaların tam olup olmadığını kontrol edin:

- Tutamaklı çim biçme makinesi
- 1 Tutamak alt kısmı
- 2 Vidalar
- 2 Kelebek somunlar
- 2 Sac vidaları
- 2 Çim toplama kutusu yarısı (Rotak 37 LI)
- 3 Çim toplama kutusu yarısı (Rotak 43 LI)
- 2 Kablo klipsi
- Kullanma kılavuzu

- Şarj cihazı
- Akım devresi kesicisi
- Akü/aküler*

Eğer parçalar eksik veya hasarlı ise lütfen yetkili satıcınıza başvurun.

*Ürüne özgü

Aletin elemanları

- 1 Anahtarlama kolu
- 2 Emniyet düğmesi
- 3 Tutamak üst parçaları
- 4 Çim tutma selesi
- 5 Çarpma muhafazası
- 6 Tutamak alt parçası
- 7 Akü kapağı
- 8 Akü
- 9 Havalandırma aralıkları
- 10 Tekerlekler
- 11 Çim tırnağı
- 12 Kesme yüksekliği ayar kolu
- 13 Akü şarj durumu göstergesi tuşu
- 14 Akü şarj durumu göstergesi
- 15 Sıcaklık kontrolü göstergesi
- 16 Akü şarj yuvası
- 17 Şarj cihazı
- 18 Kırmızı LED gösterge
- 19 Yeşil LED gösterge
- 20 Şebeke fişi**
- 21 Seri numarası
- 22 Kelebek somun

23 Akü kapağı kolu

24 Akım devresi kesicisi

**Ülkelere özgü

Kullanım kılavuzunda tanımlanan ve şekilleri gösterilen aksesuarın mutlaka teslimat kapsamında bulunması gerekmez!



Güvenliğiniz İçin

Dikkat! Aleti temizlerken, ayarlama işlemi yaparken veya kablo ezilmiş, hasar görmüş veya dolaşmış ise aleti kapatın.

Alet kapandıktan sonra da bıçaklar birkaç saniye daha dönmeye devam eder.

Uyarı – Dönen bıçaklara dokunmayın.

Aküyü şarj edin

Sebeke gerilimine dikkat edin: Akım kaynağının gerilimi, aletin tip etiketi üzerindeki verilere uygun olmalıdır. Etiket üzerinde 230 V yazan aletler 220 V/240 V ile de çalıştırılabilir.

Aletle birlikte teslim edilen şarj cihazını kullanın. Sadece bu şarj cihazı aletinizdeki Li-Ionen akülerin şarjına uygundur.

Akü bir sıcaklık kontrol sistemi ile donatılmış olup, bu sistem akünün sadece 0 °C ve 45 °C'lerde şarjına izin verir. Bu sayede akünün kullanım ömrü uzar.

Akü kısmi şarjlı olarak teslim edilir. Aletinizi ilk kullanımdan önce aküyü tam olarak şarj edin. Lithium-İonen akü şarj durumundan bağımsız olarak istendiği anda şarj edilebilir ve bu da akünün kullanım ömrünü kısaltmaz („Memory-etkisi yoktur“). Şarj işleminin kesilmesi aküyü hasar vermez.

Li-Ionen akü alet içinde kullanılırken derin deşarja karşı korunmalıdır. Akü boşaldığında alet koruyucu devre ile kapatılır ve işletilmeye devam edilemez.

Alet otomatik olarak kapandığında açma/kapama şalterine basmaya devam etmeyin. Aksi takdirde akü hasar görebilir.

Şarj işlemi

Sebeke fişi prize takıldığında ve akü 8 şarj yuvasına 16 yerleştirildiğinde şarj işlemi başlar.

Akıllı şarj yöntemi sayesinde akünün şarj durumu otomatik olarak algılanır ve akü, akü sıcaklığı ve gerilimine bağlı olarak optimal şarj akımı ile şarj edilir.

Bu sayede akü korunur ve şarj cihazında muhafaza edilirken tam şarjlı olarak kalır.

Gösterge elemanlarının anlamı

Şarj işleminin gidişi LED'lerin 19 veya 18'in sinyali ile bildirilir:

Hızlı şarj işlemi

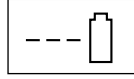

Hızlı şarj işlemi yeşil LED göstergenin 19 yanıp sönmeye ile gösterilir.

Şarj işlemi sırasında akünün 3 yeşil LED'i arka arkaya yanar ve kısa süreli sönerler. 3 yeşil LED sürekli olarak yanmaya başladığında akü tam olarak şarj olmuş demektir. Akü tam olarak şarj olduktan yaklaşık 5 dakika sonra 3 yeşil LED tekrar söner.

Hızlı şarj işlemi ancak akü sıcaklığı 0 °C ila 45 °C arasında ise mümkün olur.

Akünün şarj edilmesi



Yeşil LED göstergesinin 19 sürekli olarak yanması akünün tam olarak şarj olduğunu gösterir.

Buna ek olarak, akünün tam olarak şarj olduğu yaklaşık 2 saniye kadar süren bir sesli sinyalle kullanıcıya bildirilir.

Daha sonra akü hemen kullanılmak üzere cihazdan alınabilir.

Şarj cihazı içine akü takılmamışsa yeşil LED göstergesinin 19 sürekli yanışı, şebeke bağlantı fişinin takılı olduğunu ve şarj cihazının işletmeye hazır olduğunu sinyalle bildirir.

Akü sıcaklığı 0 °C'nin altında ve 45 °C'nin üstünde

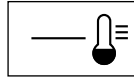

Kırmızı LED göstergesinin 18 sürekli yanması akü sıcaklığının 0 °C – 45 °C'lik hızlı şarj sıcaklık alanının dışında olduğunu bildirir.

Müsaade edilen sıcaklık alanına ulaşıldığında şarj cihazı otomatik olarak hızlı şarj durumuna geçer.

Akü müsaade edilen şarj sıcaklığı alanı dışında ise, akü şarj cihazı içine yerleştirildiğinde akünün kırmızı LED'i yanar.

İşlev görmeyen akü nedeniyle şarj işlemi mümkün olmuyor

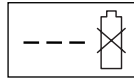

Şarj işleminde başka bir hata varsa, bu hata **kırmızı LED** göstergesinin 18 yanıp sönmeye ile kullanıcıya bildirilir.

Şarj işlemi başlamıyorsa ve akü şarj olmuyorsa. (Çalışma talimatına bakın Hata arama)

Şarj işlemine ilişkin açıklamalar

- Kesintisiz veya ara vermeden arka arkaya birçok kez yapılan şarj işlemlerinde şarj cihazı ısınabilir. Bu önemli değildir ve şarj cihazında bir hata veya arıza olduğu anlamına gelmez.
- Şarja rağmen belirgin bir işletim süresi, akünün kullanım ömrünü tamamlamış olduğunu ve yenilenmesini gösterir.

Akünün soğutulması (Active Air Cooling)

Şarj cihazı içine entegre edilmiş olan soğutma sistemi şarj cihazı içindeki akünün sıcaklığını kontrol eder. Akü sıcaklığı 30 °nin üzerine çıkarsa, akü bir fan tarafından optimum şarj sıcaklığına kadar soğutulur. Çalışan fan bir havalandırma sesi çıkarır.

Fan çalışmazsa, akü optimum şarj sıcaklığında demektir veya fanın kendisi arızalı demektir. Bu gibi durumlarda akünün şarj süresi uzar.

Montaj

 **Alet tam olarak monte edilmeden aküyü veya akım devresi kesicini takmayın.**

A Tutamağın montajı

1 Tutamak alt parçalarını 6 kendileri için öngörülen deliklere oturtun ve

2 sac vidalarıyla emniyete alın.

Uyarı: Tutamak üst parçasının 3 yüksekliği istendiği gibi ayarlanabilir. Tutamağı pozisyon I veya II ye monte edin.

3 Tutamak üst parçasını 3, da gösterildiği gibi vidalarla ve kelebek somunlarla 22 tutamak alt parçalarına 6 monte edin.

Uyarı: Kablonun, aletle birlikte teslim edilen kablo klipsi ile tutamağa tespit edilmiş olmasından emin olun.

Akünün takılması ve çıkarılması

B Takma

1 Akü kapağı kolunu 23 yukarı çekin.

2 Akü kapağını 7 kaldırın.

3 Aküyü 8 yerine yerleştirin, akü doğru olarak yerleştirildiğinde bir „click“ sesi duyulur.

4 Akım devresi kesicisini 24 şekilde görüldüğü gibi takın.

5 Çim biçme makinesini hemen kullanmayacaksanız akım devresi kesicisini 24 şekilde görüldüğü gibi park pozisyonuna getirin. Akü kapağını 7 kapatın.

Akünün çıkarılması

Akü kapağı kolunu 23 yukarı çekin ve akü kapağını 7 kaldırın.

Akım devresi kesicisini 24 çıkarın ve park pozisyonuna getirin.

Akü kapağı kolunu 23 yukarı çekin.

Aküyü alın 8.

Çim tutma selesini/torbasını takın

C Rotak 37 LI:

Çim tutma selesinin kapağını, “Bağlantı parçalarını” bastırmak suretiyle çim tutma selesi alt parçasına tespit edin; bu işleme arkadan köşelerden başlayın ve öne doğru çalışın.

D Rotak 43 LI:

1 Çim tutma selesinin her iki alt parçasını “Bağlantı parçalarını” birbirine bastırmak suretiyle kilitleyin; bu işleme arkadan köşelerden başlayın ve öne doğru çalışın.

2 Çim tutma selesinin/torbasının her iki yarısını birbirine takın.

Üstteki tutamağı açar ve katlarken akım kablosunun sıkışmamasına dikkat edin. **Tutamağı düşürmeyin.**

E Çim tutma selesi

Takma

Çarpma muhafazasını 5 yukarı kaldırın, tutun ve çim tutma selesini 4 asın.

Çıkarma/Boşaltma

Çarpma muhafazasını 5 yukarı kaldırın ve tutun. Çim tutma selesini 4 sökün.

Eğer çim tutmak gerekmiyorsa çim biçme makinesi çim tutma selesi 4 olmadan, ancak çarpma muhafazası 5 aşağıya doğru katlanmış olarak çalıştırılabilir.

Kesme yüksekliğinin ayarı

 **Kesme (biçme) yüksekliğini ayarlamadan önce stop edin, anahtarlama kolunu bırakın ve motor tam olarak duruncaya kadar bekleyin. Motor kapandıktan sonra da bıçaklar bir süre dönmeye devam eder ve yaralanmalara neden olabilirler.**

Uyarı – Dönen bıçaklara dokunmayın.

Mevsimin ilk biçme işlemi için yüksek bir kesme ayarı yapılmalıdır.

F Bu çim biçme makinesi 35–70 mm arasında 7 değişik biçme yüksekliğine ayarlanabilir. Bu ayarlamaları yapmak için biçme yüksekliği ayar kolunu 12 içeri doğru bastırın ve sonra gerekli biçme yüksekliğine erişilinceye kadar çim biçme makinesini yukarı kaldırın veya aşağı bastırın.

Şekilde gösterildiği gibi kapağın 25 çıkarılmasıyla çim biçme makinesinin kesme yüksekliği 20–30 mm düşürülebilir.

 **Kesme yüksekliği 20–30 mm’ye ayarlandığında akünün çalışma süresi kısalmır.**

G Çalıştırma



Alet kapatıldıktan sonra da bıçaklar birkaç saniye kadar serbest dönüşte döner. Aleti yeniden açmadan önce motorun ve bıçağın tam olarak durmasını bekleyin. Aleti arka arkaya ve çok kısa sürelerde açıp kapamayın.



Çalışmasını kolaylaştırmak için çim biçme makinesini yana devirin.

Akım devresi kesicisini **24** tekrar takın.

Açma:

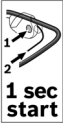

1 Emniyet düğmesine **2** basın ve tutun.

2 Anahtarlar kolunu **1** tutamağa doğru bastırın.

1 sec start Emniyet düğmesini **2** bırakın.

Açıklama: Anahtarlama koluna basıldığında motor kısa bir gecikmeden sonra çalışır.

Kapama:

Anahtarlama kolunu **1** bırakın.

Çim biçme makinesini hemen kullanmayacaksanız akım devresi kesicisini **24** şekilde görüldüğü gibi park pozisyonuna getirin.

Bu çim biçme makinesi bir motor freni ile donatılmıştır. Bu koruma donanımı bıçağı birkaç saniye içinde durdurur.

Çim biçme



Zor koşullarda biçme yaparken **motoru aşırı ölçüde zorlamayın**. Aşırı zorlanma durumunda motor devir sayısı düşer ve motorun çıkardığı gürültü değişir. Bu gibi durumlarda durun, anahtarlama kolunu bırakın ve **daha büyük bir kesme yükseklığı ayarlayın**. Aksi takdirde motor hasar görebilir.

Aküyü aşırı sıcaklıklardan koruyun, örneğin aşırı güneş ışığı ve ateşten.



Bu alet 0 °C'nin altında veya 45 °C'nin üstünde çalışmaz!

Çim tırnağı **11** duvar ve köşelere yakın çim biçme işlemine olanak sağlar. Kenarlara yakın biçme işlemi için çim tırnağını kenara yakın yabancı cisimler üzerine sürmeyin.

Doğrudan güneş ışığı altında iken aküyü alet içinde bırakmayın.

Akü şarj durumu göstergesi (ana resme bakınız)

Akü **8** bir şarj durumu göstergesi ile donatılmıştır olup, bu donanım akünün şarj durumunu gösterir. Şarj durumu göstergesi **14** yeşil LED'ten oluşur.

Şarj durumu göstergesini **14** aktif hale getirmek için basmalı tuşa **13** basın. Şarj durumu akü çıkarıldıktan sonra da kontrol edilebilir. Yaklaşık **5** saniye sonra şarj durumu göstergesi otomatik olarak söner.

LED	Akü kapasitesi
Süreklil ışık 3 yeşil LED	$\geq 2/3$
Sürekli ışık 2 yeşil LED	$\geq 1/3$
Sürekli ışık 1 yeşil LED	$\leq 1/3$
Yanıp sönen ışık 1 yeşil LED	Rezerve

Basmalı tuşa **13** basıldığı halde hiçbir LED yanmazsa akü arızalı temektir ve değiştirilmelidir.

Emniyet gerekçeleriyle şarj durumu sadece elektrikli aleti dururken test edilmelidir.

Şarj işlemi sırasında akünün 3 yeşil LED'i arka arkaya yanar ve kısa süreli sönerler. 3 yeşil LED sürekli olarak yanmaya başladığında akü tam olarak şarj olmuş demektir. Akü tam olarak şarj olduktan yaklaşık **5** dakika sonra 3 yeşil LED tekrar söner.

Sıcaklık kontrolü göstergesi (Şekil ye bakınız)

Akü veya elektrikli el aletinin elektronik sistemi optimum sıcaklık alanında değilse kırmızı LED **15** sinyal verir. Bu durumda elektrikli el aleti tam performansı ile çalışmaz.

Akünün sıcaklık kontrolü

Akü optimum sıcaklık aralığı (-10 – +60 °C) bulunmadığı zaman ve siz basmalı tuşa **13** basa veya açma/kapama tuşuna **1** basarsanız kırmızı LED **15** yanar-söner.

70 °C'nin üzerinde akü, tekrar optimum sıcaklık alanına gelinceye kadar kapanır.

Elektrikli el aletinin elektronik sisteminin sıcaklık kontrolü

Elektrikli el aletinin elektronik sistemi 75 °C'nin üstünde ise ve siz açma/kapama şalterine **1** basarsınız kırmızı LED **15** sürekli olarak yanar.

Elektrikli el aletinin elektronik sistemi 90 °C'nin üstünde bir sıcaklıkta kesilir, tekrar müsaade edilen işletme sıcaklığına düştüğünde tekrar devreye girer.

Kesme performansı (Akü çalışma süresi)

Kesme performansı (akü çalışma süresi) çimin özelliklerine, çim yoğunluğuna, neme, çim uzunluğuna ve kesme yüksekliğine bağlıdır.

Biçme işlemi sırasında alet sık sık çalışıp durursa kesme performansı da (akü çalışma süresi) azalır.

Kesme performansını (akü çalışma süresi) optimum düzeye getirmek için sık sık biçme yapmanız, kesme yüksekliğini düşürmeniz ve normal tempo ile çalışmanız tavsiye olunur.

Aşağıda gösterilen örnek bir akü şarjındaki kesme yüksekliği ile kesme performansı arasındaki bağlantıyı göstermektedir.

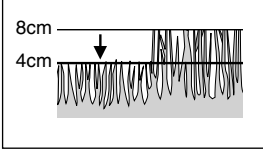

Düyük kesme yüksekliđi (çim kuru):

Rotak 37 Ll:150 m²

Rotak 43 Ll:175 m²

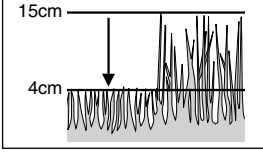

Orta kesme yüksekliđi :

Rotak 37 Ll:100 m²

Rotak 43 Ll:125 m²

Çalıřma süresini uzatmak için Bosch Bahçe Aletleri için yetkili bir satıcıdan yedek akü temin edilebilir.

Bakım

! Aletin kendinde herhangi bir ayarlama yaparken veya aleti temizlerken akım devresi kesicisini, aküyü ve çim selesini çıkarın.

Uyarı: Aleti uzun süre ve güvenli biçimde kullanabilmek için aşağıdaki işlemleri düzenli olarak yapın.

Çim biçme makinesini görünür hatalar, örneğin gevşek veya hasarlı bıçaklar, yıpranmış veya hasar görmüş parçalar açısından kontrol edin.

Muhafazaların ve koruyucu donanımların hasarlı olup olmadıklarını ve doğru olarak takılıp takılmadıklarını kontrol edin. Aleti kullanmadan önce gerekli olan bakım ve onarım işlemlerini yerine getirin.

Titiz üretim ve test yöntemlerine rağmen çim biçme makinesi arıza yapacak olursa, onarımı Bosch elektrikli el aletleri için yetkili bir Bosch Servisine yaptırın.

Bütün başvuru ve yedek parça siparişlerinizde lütfen aletin 10 haneli sipariş numarasını mutlaka belirtin!

Bıçak bakımı

! Aletin kendinde herhangi bir ayarlama yaparken veya aleti temizlerken akım devresi kesicisini, aküyü ve çim selesini çıkarın.

Makineyi sağ tarafa yatırın ve bıçağı kontrol edin. Eğer bıçak körelmişse veya hasar görmüşse değiştirin.

Bıçağı aşağıda açıklandığı gibi değiştirin.

Bıçağı **30** bahçe eldivenleri (aletle birlikte teslim edilmez) sıkıca tutun ve bir tornavida (aletle birlikte teslim edilmez) ile bıçak vidasını **29**, bıçak diskini **28** ve bıçağı çıkarın. Bıçağı, bıçak diski ve bıçak vidası ile tespit edin. Bıçağın doğru konumda takılmış olduğundan emin olun (☺ sembolü görünür olmalıdır, resme bakınız I), ondan sonra bıçak vidasını sıkın.

Bıçaklar çıkarılır veya takılırken zorlanma olursa, tahrik ünitesini sabitlemek üzere delik **26** içine bir tornavida sokun. Ancak makineyi çalıştırmadan öne tornavidayı mutlaka yerinden çıkarın.



Bıçağı ve bıçak vidasını montaj sırasında greslemeyin veya yağlamayın.

Akünün bakımı



Aletin kendinde herhangi bir ayarlama yaparken veya aleti temizlerken akım devresi kesicisini, aküyü ve çim selesini çıkarın.

Aküden optimum düzeyde yararlanabilmek için aşağıdaki uyarılara uyun ve önlemlere dikkat edin:

- Aküyü nemden ve sudan koruyun.
- Aküyü sadece 0 °C–45 °C'ler arasında saklayın. Örneğin aküyü yaz günlerinde otomobil içinde veya şiddetli güneş ışığı altında çim biçme makinesini içinde bırakmayın.
- Akünün havalandırma aralıklarını zaman zaman yumuşak, temiz ve kuru bir fırça ile temizleyin.

Şarj işleminden sonra akünün çalışma süresi gittikçe kısalıyorsa, akü kullanım ömrünü tamamlamış demektir ve değiştirilmesi gerekir.

Bıçmeden sonra muhafaza

Çim biçme makinesinin dışını bir fırça ve bezle esaslı biçimde temizleyin. Su, çözücü madde veya polisaj maddesi kullanmayın. Özellikle havalandırma aralıkları **9** yakınındakiler olmak üzere alete yapışan her türlü çim parçacıklarını temizleyin.

Çim biçme makinesini yan yatırın ve bıçak alanını temizleyin. Sıkışmış çimleri bir tahta veya plastik parça ile temizleyin.

Çim biçme makinesini kuru bir yerde saklayın. Aletin üzerine yabancı bir madde veya parça koymayın.

Yerden tasarruf etmek için kelebek somunlarını **22** sökün ve tutamakları katlayın.



Katlama sırasında kablonun sıkışmamasına dikkat edin. **Tutamağı düşürmeyin.**

Aksesuar

Kesici bıçak

Rotak 37 Ll.....F016 800 277

Rotak 43 Ll.....F016 800 278

Hata arama

Aşağıdaki tablo hata olasılıklarını ve bu hataların nasıl giderileceğini göstermektedir. Eğer bu hataları kendiniz giderebiliyorsanız bir servise başvurun.

Dikkat: Hata arama işleminden önce aleti kapatın ve fişi prizden çekin.

Hatalar	Olası nedenler	Giderilmesi
Çim biçme makinesi çalışmıyor	Aletin alt tarafı sıkı bir biçimde tıkanmış Akü tam şarj edilmemiş Akü doğru olarak yerleştirilmemiş Akım devresi kesicisi içindeki sigorta arızalı veya yanmış durumda Çimen çok uzun Motor koruma donanımı devreye girmiş durumda Akü çok sıcak veya çok soğuk Akım devresi kesicisi doğru veya tam olarak takılmamış Motor, anahtarlama koluna basıldığında çok kısa bir gecikmeden sonra çalışıyor	Aleti temizleyin ("Biçmeden sonra muhafaza etme" bölümüne bakın) Aküyü şarj edin Aküyü doğru olarak takın Müşteri servisine başvurun Daha büyük kesme yüksekliği ayarlayın ve biçme makinesini devirin Motoru soğumaya bırakın ve daha yüksek biçme yüksekliği ayarlayın Aküyü soğutun veya ısıtın Doğru takın Motoru çalıştırmak için anahtarlama koluna yaklaşık 1–3 saniye basın
Motor çalışıyor ve sonra stop ediyor	Akü tam şarj edilmemiş Akım devresi kesicisi tam olarak takılmamış Akü doğru olarak yerleştirilmemiş Akü çok sıcak veya çok soğuk	Aküyü şarj edin Doğru takın Doğru takın Aküyü soğutun/ısıtın ve kesme yüksekliğini düşürün
Çim biçme makinesi kesintili çalışıyor	Aletin dahili kablağında hata var Motor koruma donanımı devreye girmiş durumda	Müşteri servisine başvurun Motoru soğumaya bırakın ve daha yüksek biçme yüksekliği ayarlayın
Alet düzensiz bir kesme tablosu veriyor veya motor zor çalışıyor	Kesme yüksekliği çok düşük Bıçaklar körleşmiş Aletin alt tarafı sıkı bir biçimde tıkanmış Bıçak yanlış monte edilmiş	Kesme yüksekliği ayarını değiştirin ("Kesme yüksekliği ayarı" bölümüne bakın) Bıçakları değiştirin ("Bıçakların ayarlanması" bölümüne bakın) Aleti temizleyin ("Biçmeden sonra muhafaza etme" bölümüne bakın) Bıçağı doğru monte edin ("Bıçakların ayarlanması" bölümüne bakın)
Kesme performansı (akü çalışma süresi) yeterli değil	Kesme yüksekliği çok düşük Çimlerin boyu çok yüksek Çimler ıslak veya nemli Çim yoğunluğu çok fazla Bosch Bahçe Aletleri için yetkili bir servisten yedek akü temin edilebilir	Kesme yüksekliğini düşürün Kesme yüksekliğini düşürün Çimler kuruyuncaya kadar bekleyin Kesme yüksekliğini düşürün, yavaş tempoyla çalışın ve sık sık biçme yapın Müşteri servisine başvurun
Kesici bıçak alet çalıştırıldıktan sonra dönmez	Milli bıçak çim tarafından engelleniyor Bıçak somunu/vidası gevşek	Çimi temizleyin Bıçak somununu/vidasını sıkın
Yüksek titreşim veya gürültü	Bıçak somunu/vidası gevşek Bıçaklar hasarlı	Bıçak somununu/vidasını sıkın Bıçağın değiştirilmesi
İşlev görmeyen akü nedeniyle şarj işlemi mümkün olmuyor	Akünün kontak yerleri kirlenmiş olabilir Akü içinde bir iletim kopukluğu (tekil hücreler arasında) olduğu için akü arızalı	Kontak yerlerini (örneğin aküyü birçok kez takıp çıkararak) temizleyin veya aküyü yenileyin Aküyü değiştirin
LED göstergeleri 19 ve/veya 18 şebeke fişi prize takılınca yanmaz.	Şarj cihazının fişi takılı (doğru takılı) değil Priz, kablo veya şarj cihazı arızalı olabilir	Fişi (tam ve doğru olarak) prize takın Şebeke gerilimini kontrol edin ve şarj cihazını gerekiyorsa Bosch elektrikli el aletleri için yetkili bir servise kontrol ettirin

Nakliye

Bu akü UN-EI kitabı ST/SG/AC.10/11/Rev.3 Kısım III, alt bölüm 38.3 uyarınca test edilmiştir. Bu akü iç basınç ve kısa devreye karşı etkin bir koruma sistemine, ayrıca tehlikeli akımın zorlanmasına karşı ve geni amıla kanşı korunmalıdır. Bu akü içinde bulunan lityum veya ona eşdeğer madde yasal olarak geçerli ve zorunlu sınırların altındadır. Bu nedenle akü hem tek parça olarak hem akü olarak kullanılırken ulusal ve uluslararası tehlike hükümlerine uymaktadır. Tehlike hükümleri ancak çok sayıda akü taşınır veya nakledilirken önemli olabilir. Bu gibi durumlarda, özel önlemlerin alınması (örneğin; ambalaj) gerekli olabilir. Bu konuda daha ayrıntılı bilgiyi İngilizce uyarı kitapçığında aşağıdaki adreste bulabilirsiniz: <http://purchasing.bosch.com/en/start/Allgemeines/Download/index.htm>.

Tasfiye (atma)

Elektrikli el aletleri, aksesuar ve ambalaj malzemesi çevreye zarar vermeyecek biçimde yeniden kazanım işlemine tabi tutulmalıdır.

Sadece AB üyesi ülkeler için:



Elektrikli el aletlerini evsel çöplerin içine atmayın!
Kullanım ömrünü tamamlamış elektrikli ve elektronik aletlere ait Avrupa yönergeleri 2002/96/AT ve bunların ulusal yasalara uygulanması

uyarınca artık kullanılması mümkün olmayan elektrikli el aletleri ayrı ayrı toplanmak ve çevreye zarar vermeyecek yöntemlerle tekrar kazanılmak zorundadır.

Aküler/Bataryalar:



Li-Ion

Lütfen "Nakliye" bölümündeki talimat hükümlerine uyun.

Bu aküleri ve bataryaları evsel çöplerin içine, ateşe veya suya atmayın. Bu aküler ve bataryalar ayrı ayrı toplanmak, yeniden kazanım işlemine tutulmak veya çevreye zarar vermeyecek biçimde tasfiye edilmek zorundadır.

Sadece AB üyesi ülkeler için:

91/157/AET sayılı yönergeye uyarınca bozuk veya kullanım ömrünü tamamlamış aküler ve bataryalar tekrar kazanım işlemine (recycelt) tabi tutulmak zorundadır.

Müşteri servisi

Dağıtık görünüş ve yedek parçalara ilişkin bilgileri aşağıdaki sayfada bulabilirsiniz:

www.bosch-pt.com

Bosch San. ve Tic. A.S.
Ahi Evran Cad. No:1 Kat:22
Polaris Plaza
80670 Maslak/Istanbul

Müşteri Danışmanı +90 (0)212 / 335 06 66

Müşteri Servis Hattı +90 (0)212 / 335 07 52

Uygunluk beyanı

Ölçüm değerleri 2000/14/AT'e göre belirlenmektedir (ölçme 1,60 m yükseklik ve 1 m mesafeden) ve EN 25 349.

Rotak 37 LI:

Aletin, frekansa bağımlı uluslararası ses basıncı seviyesi değerlendirme eğrisi A'ya göre tipik gürültü seviyesi: Ses basıncı seviyesi 81 dB (A). Çalışma sırasındaki gürültü seviyesi 92 dB (A).

2000/14/AT: Garanti edilen gürültü emisyonu seviyesi L_{WA} 94 dB (A)'dan daha düşüktür. Uygunluk değerlendirme yöntemi Ek VI uyarınca.

Rotak 43 LI:

Aletin, frekansa bağımlı uluslararası ses basıncı seviyesi değerlendirme eğrisi A'ya göre tipik gürültü seviyesi: Ses basıncı seviyesi 84 dB (A). Çalışma sırasındaki gürültü seviyesi 95 dB (A).

2000/14/AT: Garanti edilen gürültü emisyonu seviyesi L_{WA} 96 dB (A)'dan daha düşüktür. Uygunluk değerlendirme yöntemi Ek VI uyarınca.

Tipik el/kol titreşimi 2,5 m/s²'den düşük.

Tek sorumlu olarak, bu ürünün aşağıdaki standartlara veya standart belgelerine uygun olduğunu beyan ederiz: 89/336/AET, 98/37/AT, 2000/14/AT yönetmeliği hükümleri uyarınca EN (avrupa standartları) EN 60 335, EN 50 338.

Yetkili test mercii: SRL Sudbury, England

Anılan test merkezi kimlik numarası: 1088

Dr. Egbert Schneider
Senior Vice President
Engineering

Dr. Eckerhard Strötgen
Head of Product
Certification

Rp. Schneider

i.v. Strötgen

Robert Bosch GmbH, Power Tools Division

Değişiklikler mümkündür



Przepisy bezpieczeństwa

Uwaga! Należy dokładnie przeczytać poniższe wskazówki. Zapoznać się z elementami obsługi kosiarki i z prawidłowym sposobem ich użytkowania. Należy starannie przechowywać niniejszą instrukcję obsługi do dalszego zastosowania.

Wyjaśnienie symboli umieszczonych na kosiarce



Ogólna wskazówka ostrzegająca przed potencjalnym zagrożeniem.



Należy przeczytać instrukcję obsługi.



Należy zwracać uwagę, aby znajdujące się w pobliżu osoby nie zostały skałeczone wyrzuconym przedmiotem.



Przebywające w pobliżu osoby postronne powinny zachować bezpieczną odległość od urządzenia.



Ostre noże. Proszę zachować ostrożność, gdyż istnieje niebezpieczeństwo utraty palców u rąk lub nóg.



Przed przystąpieniem do wykonywania czynności regulacyjnych czy obsługowych lub przed pozostawieniem urządzenia na krótki okres czasu bez nadzoru, należy urządzenie wyłączyć i wyjąć przerywacz obwodu.



Nie dotyczy.



Nie dotykać żadnej z części urządzenia przed ich całkowitym zatrzymaniem się. Po wyłączeniu silnika noże obracają się nadal i mogą stać się przyczyną zranień.



Nie kosić podczas deszczu, ani nie zostawiać kosiarki w czasie deszczu na zewnątrz.



Należy chronić się przed porażeniem elektrycznym



Przewód zasilający należy trzymać z dala od narzędzi tnących.



Ładowarkę używać tylko w suchych pomieszczeniach.



Ładowarka wyposażona została w transformator bezpieczeństwa.

- Nie wolno udostępniać kosiarki do użytku dzieciom, a także osobom, które nie zapoznały się z niniejszą instrukcją. Proszę zwrócić uwagę, czy w danym kraju nie istnieją przepisy, ograniczające wiek użytkownika podobnych urządzeń.
- Nie używać kosiarki, jeżeli w bezpośredniej bliskości znajdują się osoby postronne, a w szczególności dzieci lub zwierzęta domowe.

- Operator lub użytkownik jest odpowiedzialny za wypadki lub szkody wyrządzone osobom trzecim, a także za uszkodzenie ich mienia.
- Kosiarki nie wolno obsługiwać boso lub w sandałach. Należy zakładać zawsze stabilne obuwie i długie spodnie.
- Przed przystąpieniem do pracy sprawdzić teren, na którym będzie użyte urządzenie i usunąć z niego wszystkie kamienie, gałęzie, druty i inne ciała obce.
- Przed rozpoczęciem pracy z urządzeniem przeprowadzić kontrolną wzrokową – sprawdzić noże, śruby przytrzymujące noże i zespół tnący, czy nie są zużyte lub uszkodzone.
- Pracować tylko przy świetle dziennym lub przy bardzo dobrym oświetleniu sztucznym.
- W razie możliwości unikać koszenia mokrej trawy.
- Podczas koszenia iść zawsze spokojnym krokiem, nigdy biegiem.
- Nigdy nie używać kosiarki, gdy zabezpieczenia lub pokrywy są uszkodzone, a także, gdy brakuje wyposażenia zabezpieczającego, jak na przykład kłapy wyrzutowej i/lub pojemnika na trawę.
- **Praca na zboczach może spowodować różne nieprzewidziane niebezpieczeństwa:**
 - Nie należy kosić trawy na zbyt stromych zboczach.
 - Na pochylonych powierzchniach lub wilgotnej trawie należy pracować ostrożnie, aby nie stracić równowagi.
 - Urządzenie prowadzić tylko w poprzek zbocza, nigdy nie kosić pod górę lub z góry.
 - Zachować szczególną ostrożność podczas nawrotów przy koszeniu na zboczach.
- Zachować szczególną ostrożność podczas cofania lub ciągnięcia urządzenia.
- Kosiarkę popychać zawsze do przodu (przed sobą), nigdy nie ciągnąć jej do siebie.
- Dopóki noże się całkowicie nie zatrzymają, nie wolno przechylać kosiarki (w celu transportu), przeprowadzać jej przez niepokryte trawą powierzchnie, a także transportować na miejsce pracy i z powrotem.
- Dokonując rozruchu silnika lub włączając go nie wolno przechylać urządzenia (za wyjątkiem sytuacji, gdy jest to niezbędne do uruchomienia w wysokiej trawie). W tym przypadku należy przechylić urządzenie tylko na tyle, na ile jest to niezbędnie konieczne i tylko w stronę od operatora. Zawsze zwracać uwagę, by przy opuszczaniu kosiarki na podłoże obie ręce znajdowały się na uchwycie.
- Kosiarkę wolno uruchomić dopiero po upewnieniu się, że stopy znajdują się w bezpiecznej odległości od noży.
- Nie wolno wkładać rąk lub stóp w pobliże lub pod obracające się części. Podczas pracy należy zawsze stać poza zasięgiem materiału wyrzucanego

przez urządzenie.

- Nie wolno nigdy podnosić ani przenosić kosiarki podczas pracy silnika.

Wyjąć przerywacz obwodu:

- zawsze, gdy urządzenie pozostawiane jest bez nadzoru
- przed przystąpieniem do usuwania przyczyny zablokowania
- przed kontrolą funkcjonowania, przed czyszczeniem kosiarki, a także przed przystąpieniem do wszelkich prac przy urządzeniu
- po zderzeniu z ciałem obcym. Natychmiast sprawdzić, czy kosiarka nie jest uszkodzona, a w przypadku stwierdzenia uszkodzenia oddać do naprawy
- gdy kosiarka zaczyna drgać w nietypowy sposób (natychmiast skontrolować przyczynę).

- Upewnić się, czy wszystkie nakrętki, trzpienie, kolki i śruby są prawidłowo zamocowane, aby kosiarka znajdowała się zawsze w stanie zapewniającym bezpieczną pracę.
- Regularnie kontrolować stan i zużycie pojemnika na trawę.
- Dla własnego bezpieczeństwa wymieniać natychmiast zużyte lub uszkodzone części.
- Upewnić się, czy części zamienne zostały wyprodukowane przez firmę Bosch.
- **Przed montażem akumulatora upewnić się, że urządzenie jest wyłączone.** Montaż akumulatora we włączonym urządzeniu może stać się przyczyną wypadku.

- **Ładowarkę należy chronić przed deszczem i wilgocią.** Wniknięcie wody do ładowarki zwiększa ryzyko porażenia prądem.

- **Akumulatory należy ładować tylko w ładowarkach, zalecanych przez producenta.**

W przypadku użycia ładowarki, przystosowanej do ładowania określonego rodzaju akumulatorów w sposób niezgodny z przeznaczeniem, istnieje niebezpieczeństwo pożaru.

- **Nie należy ładować żadnych akumulatorów innych producentów.** Ładowarka zdatna jest tylko do ładowania akumulatorów litowo-jonowych firmy Bosch, w podanym zakresie napięcia. W przeciwnym razie istnieje niebezpieczeństwo pożaru i wybuchu.

- **Ładowarkę należy utrzymywać w czystości.** Zanieczyszczenie powoduje niebezpieczeństwo porażenia prądem.

- **Przed każdym użyciem należy skontrolować stan ładowarki, przewodu i wtyku. Nie używać ładowarki w przypadku stwierdzenia uszkodzeń. Nie należy samodzielnie otwierać ładowarki. Naprawa przy użyciu oryginalnych części zamiennych powinna zostać przeprowadzona wyłącznie przez wykwalifikowany personel serwisu.** Uszkodzone ładowarki, przewody i wtyki podwyższają ryzyko porażenia prądem.

- **Nie korzystać z ładowarki umieszczonej na łatwopalnym podłożu (np. papier, tekstylia itp.) ani w środowisku zagrożonym pożarem.** Ze względu na wzrost temperatury ładowarki podczas procesu ładowania występuje niebezpieczeństwo pożaru.

- **Należy stosować wyłącznie akumulatory przewidziane dla danego urządzenia.** Zastosowanie akumulatorów innego typu może doprowadzić do obrażeń oraz spowodować zagrożenie pożarowe.

- **Nie używany akumulator należy przechowywać z dala od spinaczy, monet, kluczy, gwoździ, śrub oraz innych drobnych przedmiotów metalowych,** które mogłyby spowodować zwarcie styków akumulatora, a w konsekwencji uszkodzić akumulator lub doprowadzić do pożaru.
- **Przy niewłaściwym użyciu możliwy jest wyciek elektrolitu z akumulatora. Należy unikać kontaktu elektrolitu ze skórą, a w przypadku niezamierzonego zetknięcia się z elektrolitem, przemyć dane miejsce wodą. Jeżeli ciecz dostała się do oczu, należy dodatkowo zasięgnąć porady lekarza.** Elektrolit wydostający się z akumulatora może spowodować podrażnienia skóry lub poparzenia.
- **Nie należy otwierać akumulatora.** Istnieje niebezpieczeństwo zwarcia.
- **Akumulator należy chronić przed gorącem, np. również przed stałym promieniowaniem słonecznym i przed ogniem.** Istnieje niebezpieczeństwo wybuchu.
- **Nie należy doprowadzać do zwarcia akumulatora.** Istnieje niebezpieczeństwo wybuchu.
- **W przypadku uszkodzenia i niewłaściwego użytkowania akumulatora może dojść do wydzielania się gazów.** Wywietrzć pomieszczenie i w razie dolegliwości skonsultować się z lekarzem. Gazy mogą uszkodzić drogi oddechowe.
- Akumulator należy chronić przed wilgocią i wodą.
- Akumulator należy składować tylko w zakresie temperatury od 0 °C do 45 °C. Nie należy np. w lecie pozostawiać akumulatora w samochodzie.
- Od czasu do czasu należy oczyścić szczeliny wentylacyjne akumulatora miękkim, czystym i suchym pędzelkiem.

Dane techniczne

Kosiarka	Rotak 37 LI	Rotak 43 LI
Numer katalogowy	3 600 H81 ...	3 600 H81 ...
Szerokość cięcia [cm]	37	43
Wysokość cięcia [mm]	35 – 70	35 – 70
Pojemność pojemnika na trawę [l]	40	50
Ciężar (maks.) [kg]	13,9	14,7
Numer seryjny	Zob. numer seryjny 21 (tabliczka znamionowa) na urządzeniu.	
Akumulator	Li-Ion	Li-Ion
Numer katalogowy	2 607 336 107	2 607 336 107
Akumulator, Napięcie sieciowe [V]	36	36
Czas ładowania (przy całkowitym rozładowaniu) [min]	60	60
Ładowarka	AL 3640 CV Professional	AL 3640 CV Professional
Numer katalogowy	2 607 225 ...	2 607 225 ...
Napięcie sieciowe [V]	36	36
Prąd ładowania [A]	4,0	4,0
Dopuszczalny zakres temperatury ładowania [°C]	0 – 45	0 – 45
Ciężar zgodnie z EPTA-Procedure 01/2003 [kg]	1,0	1,0
Klasa ochrony	□ / II	□ / II

Użytkowanie zgodnie z przeznaczeniem

Niniejszy produkt przeznaczony jest do koszenia trawy w prywatnym zakresie.

Wstęp

Niniejsza instrukcja zawiera wskazówki dotyczące właściwego montażu oraz bezpiecznego użytkowania urządzenia. Każdy użytkownik powinien koniecznie dokładnie zapoznać się z jej treścią.

Ciężar całkowicie zmontowanego urządzenia wynosi między 13.9 i 14.7 kg. Aby wyjąć urządzenie z opakowania, należy w razie potrzeby należy przywołać kogoś do pomocy.

Przenosząc kosiarkę na trawnik należy uważać na ostre noże.

Wyposażenie standardowe

Wyciągnąć kosiarkę ostrożnie z opakowania i sprawdzić, czy nie brakuje żadnej z wymienionych poniżej części:

- Kosiarka z uchwytem prowadzącym
- 1 część dolna uchwyty prowadzącego
- 2 śruby

- 2 nakrętki motylkowe
- 2 śruby do blachy
- 2 półówki pojemnika na trawę (Rotak 37 LI)
- 3 półówki pojemnika na trawę (Rotak 43 LI)
- 2 klipsy do przewodów
- Instrukcja obsługi
- Ładowarka
- Przerwywacz obwodu
- Akumulator/Akumulatory*

W przypadku stwierdzenia braku lub uszkodzenia któregoś z elementów, należy skontaktować się ze sklepem, w którym dokonali Państwo zakupu.

*Specyficzne dla danego produktu

Elementy urządzenia

- 1 Dźwignia wyłącznika
- 2 Wyłącznik bezpieczeństwa
- 3 Część górna uchwyty prowadzącego
- 4 Pojemnik na skoszoną trawę
- 5 Kłapa wyrzutowa (osłona wyrzutu trawy)
- 6 Część dolna uchwyty prowadzącego
- 7 Osłona akumulatora
- 8 Akumulator
- 9 Szczeliny wentylacyjne
- 10 Kola

- 11 Grabie
- 12 Dźwignia regulacji wysokości cięcia
- 13 Przycisk wskaźnika naładowania
- 14 Wskaźnik stanu naładowania akumulatora
- 15 Wskaźnik kontroli temperatury
- 16 Wnęka na akumulatory
- 17 Ładowarka
- 18 Czerwony wskaźnik ładowania na diodzie świecącej
- 19 Zielony wskaźnik ładowania na diodzie świecącej
- 20 Wtyczka**
- 21 Numer seryjny
- 22 Nakrętka motylkowa
- 23 Dźwignia osłony akumulatora
- 24 Przerzywacz obwodu

**W zależności od kraju sprzedaży

Opisany lub przedstawiony osprzęt nie należy w całości do wyposażenia standardowego elektronarzędzia.



Zasady bezpieczeństwa

Uwaga! Przed przystąpieniem do wszelkich prac przy urządzeniu (np. nastawianie i konserwacja), a także w przypadku, gdy przewód zasilający został przecięty, uszkodzony lub gdy się zablokował, należy urządzenie wyłączyć oraz wyjąć przerzywacz obwodu i akumulator.

Po wyłączeniu urządzenia, noże obracają się jeszcze przez parę sekund.

Uwaga – nie dotykać obracających się noży.

Naładować akumulator

Uważać na napięcie sieciowe: Napięcie źródła prądu musi się zgadzać z danymi zawartymi na tabliczce znamionowej urządzenia. Urządzenia oznaczone 230 V mogą być zasilane z sieci 220 V/240 V.

Należy stosować tylko ładowarkę załączoną w dostawie. Tylko ta ładowarka jest przystosowana do ładowania litowo-jonowych akumulatorów nabytego urządzenia.

Akumulator wyposażony jest w kontrolę temperatury, która gwarantuje zachowanie temperatury ładowania w zakresie między 0 °C a 45 °C. Dzięki temu akumulator osiąga wysoką żywotność.

Akumulator jest przy zakupie urządzenia tylko częściowo naładowany. Należy naładować akumulator przed pierwszym użyciem. Akumulator litowo-jonowy można ładować w każdej chwili,

niezależnie od stanu naładowania. Nie ma to wpływu na zmniejszenie żywotności akumulatora (brak efektu pamięciowego). Przerwanie procesu ładowania nie powoduje uszkodzenia akumulatora.

Akumulator litowo-jonowy jest podczas jego użytkowania zabezpieczony przed całkowitym rozładowaniem. Przy rozładowanym akumulatorze, urządzenie zostaje wyłączone przez wyłącznik ochronny. Ponowne włączenie jest w tym przypadku niemożliwe.

Po automatycznym wyłączeniu się urządzenia nie wolno dalej wciskać włącznika/wyłącznika. Akumulator mógłby ulec uszkodzeniu.

Ładowanie akumulatora

Proces ładowania rozpoczyna się z chwilą włożenia wtyczki sieciowej do gniazda oraz umieszczenia akumulatora 8 we wrześne ładowarki 16.

Dzięki inteligentnemu procesowi ładowania automatycznie rozpoznawany jest stan naładowania akumulatora i jest on ładowany w zależności od jego temperatury i napięcia optymalnym prądem ładowania.

Chroni to ogniwa akumulatora, a sam akumulator podczas przechowywania go w ładowarce pozostaje zawsze naładowany do pełna.

Znaczenie elementów wskaźnikowych

Kontrola procesu ładowania sygnalizowana jest wskaźnikami świetlnymi LED 19 lub 18:

Szybkie ładowanie

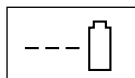

Szybkie ładowanie sygnalizowane jest **miganiem zielonego** wskaźnika ładowania na diodzie świecącej 19.

Podczas procesu ładowania 3 zielone wskaźniki LED świecą się po kolei i gasną po krótkim czasie. Akumulator jest naładowany całkowicie, gdy 3 zielone wskaźniki LED świecą się stale. Około 5 minut po tym, gdy akumulator został całkowicie naładowany, 3 zielone wskaźniki LED gasną ponownie.

 Szybkie ładowanie możliwe jest wyłącznie w zakresie temperatur pomiędzy 0 °C i 45 °C

Akumulator naładowany



Stale **światło zielonego wskaźnika LED 19** sygnalizuje, że akumulator jest całkowicie naładowany.

Dodatkowo zabrmi na czas ok. 2 sekund sygnał dźwiękowy, który akustycznie sygnalizuje całkowite naładowanie akumulatora.

Akumulator może zostać wyjęty i natychmiast użytkowany.

Stałe światło zielonego wskaźnika LED **19** bez włożonego akumulatora sygnalizuje, że wtyczka znajduje się w gnieździe a ładowarka jest gotowa do pracy.

Temperatura akumulatora poniżej 0 °C i powyżej 45 °C

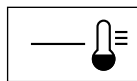

Stałe **światelko czerwonego wskaźnika LED 18** sygnalizuje, że temperatura akumulatora jest poza zakresem temperatury szybkiego ładowania 0 °C – 45 °C. Skoro tylko osiągnięty zostanie dozwolony zakres temperatury, ładowarka przełącza się automatycznie na ładowanie szybkie.

W przypadku, gdy akumulator znajduje się poza dozwolonym zakresem temperatury ładowania, przy wkładaniu akumulatora do ładowarki świeci się czerwony wskaźnik LED akumulatora.

Nie można naładować akumulatora

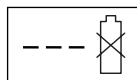

Zachodzi inna usterka procesu ładowania, sygnalizowana jest ona przez **miganie czerwonego wskaźnika na diodzie świecącej 18**.

Proces ładowania nie może być rozpoczęty i akumulator nie może być naładowany. (Zob. „Wskazówki dotyczące pracy z sekactorem i Usuwanie usterek)

Wskazówki dotyczące ładowania

- Ładowanie ciągle akumulatora, jak również kilku następujących po sobie cykli ładowania powoduje nagrzanie się ładowarki. Jest to zjawisko normalne i nie świadczy o żadnej wadzie technicznej urządzenia.
- Zdecydowanie krótszy czas pracy akumulatora po każdym ładowaniu wskazuje na jego wyczerpanie i konieczność wymiany na nowy.

Chłodzenie akumulatora (Active Air Cooling)

Zintegrowane w ładowarce sterowanie wentylatora kontroluje temperaturę włożonego akumulatora. W przypadku, gdy temperatura akumulatora wynosi ponad 30 °C, akumulator zostaje chłodzony przez wentylator na optymalną temperaturę ładowania. Włączony wentylator wytwarza szum wentylacji.

W przypadku, gdy wentylator nie jest włączony, temperatura akumulatora znajduje się w optymalnym zakresie temperatury ładowania lub wentylator jest uszkodzony. W tym przypadku czas ładowania akumulatora przedłuża się.

Montaż



Nie wkładać akumulatora i/lub przerywacza obwodu do urządzenia, zanim nie będzie ono kompletnie złożone.

A Montaż uchwytu prowadzącego

1 Dolne części uchwytu prowadzącego **6** włożyć do przewidzianych do tego celu otworów i

2 zabezpieczyć za pomocą śrub do blachy.

Wskazówka: wysokość górnej części uchwytu prowadzącego **3** można regulować. Uchwyt należy zamontować w pozycji **I** lub **II**.

3 Zamocować górną część uchwytu prowadzącego **3** na jego dolnej części **6** za pomocą śrub i nakrętek motylkowych **22**.

Wskazówka: Proszę się upewnić, że przewód przymocowany jest do uchwytu prowadzącego za pomocą znajdujących się w dostawie klipsów.

Wkładanie/wyjmowanie akumulatora

B Montaż

1 Odchylić dźwignię osłony akumulatora **23** do góry.

2 Podnieść **7** osłonę akumulatora.

3 Włożyć akumulator **8**, przy jego prawidłowym włożeniu będzie słyszalne kliknięcie.

4 Włożyć przerywacz obwodu **24**, postępując według rysunku.

5 Jeżeli kosiarka nie będzie natychmiast używana, ustawić przerywacz obwodu **24** w pozycji parkowania, jak pokazuje rysunek.

Zamknąć **7** osłonę akumulatora.

Wyjmowanie akumulatora

Odchylić dźwignię osłony akumulatora **23** do góry i podnieść **7** osłonę akumulatora.

Wyjąć przerywacz obwodu **24** i ustawić w pozycji parkowania.

Odchylić dźwignię osłony akumulatora **23** do góry.

Wyjąć **8** akumulator.

Złożyć pojemnik na trawę

C Rotak 37 LI:

Pokrywę pojemnika na trawę nałożyć na jego dolną część i docisnąć, aby zaskoczyła; dociskanie rozpocząć z tyłu na rogach, przesuając się ku przodowi.

D Rotak 43 LI:

1 Obie połówki pojemnika na trawę ścisnąć tak, by zaskoczyły; przy tym należy rozpocząć z tyłu na rogach, przesuując się ku przodowi.

2 Zmontować obie połówki pojemnika na trawę.

Przy rozkładaniu i składaniu górnej części uchwytu prowadzącego należy zwracać uwagę, aby nie przytrzasnął przewodu zasilającego. **Nie opuścić uchwytu.**

E Pojemnik na trawę

Montaż

Odchylić kłapę wyrzutową **5**, przytrzymać ją i zawiesić pojemnik na trawę **4**.

Demontaż/Opróżnianie

Odchylić i przytrzymać kłapę wyrzutową **5**. Wyjąć pojemnik na trawę **4**.

Jeżeli trawa nie ma być zbierana, można używać kosiarki bez zamontowanego pojemnika **4**; kłapa wyrzutowa **5** musi być wtedy opuszczona na dół.

Nastawianie wysokości cięcia

! **Przed rozpoczęciem nastawiania wysokości cięcia trawy należy się zatrzymać, puścić dźwignię i odczekać, aż silnik się całkowicie zatrzyma. Po wyłączeniu silnika, noże obracają się jeszcze przez pewien czas i mogą stać się przyczyną skaleczeń.**

Uwaga – nie dotykać obracających się noży.

Do pierwszego koszenia w danym sezonie należy nastawić wysoką wysokość cięcia.

F W kosiarce można wybrać jedną z 7 wysokości cięcia w zakresie od 35 do 70 mm. W tym celu należy przestawić dźwignię regulującą wysokość cięcia **12** na wewnątrz, a następnie unieść lekko kosiarkę ku górze i przycisnąć ją ku dółowi, aż do ustalenia odpowiedniej wysokości.

Zdjęcie osłony **25**, jak przedstawiono na rysunku, umożliwia zredukowanie wysokości cięcia kosiarki do 20 mm.

! **Ustawienie wysokości cięcia na 20–30 mm skracza czas pracy akumulatora.**

G Uruchamianie

! **Po wyłączeniu urządzenia, noże obracają się jeszcze przez kilka sekund. Przed ponownym włączeniem należy odczekać, aż silnik/nóż się całkowicie zatrzyma. Nie wolno wyłączać i ponownie włączać urządzenia w krótkich odstępach czasu.**

☞ Aby ułatwić rozruch należy kosiarkę przechylić na bok.

Włożyć ponownie przerywacz obwodu **24**.

Włączenie:



1 Przycisnąć przycisk bezpieczeństwa **2** i przytrzymać go.

2 Przycisnąć dźwignię włączającą **1** do uchwytu prowadzącego.

Zwolnić przycisk bezpieczeństwa **2**.

Wskazówka: Po uruchomieniu dźwigni wyłącznika silnik startuje z małym opóźnieniem.

Wyłączenie:

Zwolnić dźwignię włączającą **1**.

Jeżeli kosiarka nie będzie natychmiast używana, ustawić przerywacz obwodu **24** w pozycji parkowania, jak pokazuje rysunek.

Kosiarka wyposażona jest w hamulec silnika. Ta funkcja bezpieczeństwa zapewnia zatrzymanie noży w przeciągu kilku sekund po wyłączeniu narzędzia.

Koszenie trawy

! W przypadku pracy w szczególnie trudnych warunkach **nie przeciążać silnika. Przy przeciążeniu silnika spada prędkość obrotowa silnika i dźwięk silnika zmienia się. W tym przypadku zatrzymać się, zwolnić dźwignię wyłącznika i nastawić większą wysokość koszenia.** W przeciwnym wypadku może dojść do uszkodzenia silnika.

Akumulator należy chronić przed zbyt wysoką temperaturą, jak np. przed silnym nasłonecznieniem i ogniem.

! **Urządzenie nie funkcjonuje w temperaturze poniżej 0 °C lub powyżej 45 °C!**

H Grabie **11** umożliwiają koszenie trawy blisko ścian i w rogach. W przypadku takiego koszenia należy uważać, by nie najechać grabiami na przedmioty.

Przy silnym nasłonecznieniu nie należy zostawiać akumulatora w urządzeniu.

Wskaznik stanu naładowania akumulatora (zob. rys. główny)

Akumulator **8** wyposażony jest we wskaźnik stanu naładowania akumulatora **14**, który wskazuje stan naładowania akumulatora. Wskaźnik stanu naładowania składa się z 3 zielonych wskaźników LED.

W celu uaktywnienia wskaźnika stanu naładowania **14** należy uruchomić przycisk **13**. Stan naładowania można skontrolować również gdy akumulator jest wyjęty. Po ok. 5 sekundach wskaźnik stanu naładowania gaśnie samodzielnie.

LED	Pojemność akumulatora
Stałe światło 3 zielonych wskaźników LED	$\geq 2/3$
Stałe światło 2 zielonych wskaźników LED	$\geq 1/3$
Stałe światło 1 zielonego wskaźnika LED	$\leq 1/3$
Migające światło 1 zielonego wskaźnika LED	Rezerwa

W przypadku, gdy po uruchomieniu przycisku **13** nie świeci się żaden wskaźnik LED, to oznacza to, że akumulator jest uszkodzony i należy go wymienić.

Ze względów bezpieczeństwa żądanie informacji o stanie naładowania można przeprowadzić tylko w stanie bezruchu elektronarzędzia.

Podczas procesu ładowania 3 zielone wskaźniki LED świecą się po kolei i gasną po krótkim czasie. Akumulator jest naładowany całkowicie, gdy 3 zielone wskaźniki LED świecą się stale. Około 5 minut po tym, gdy akumulator został całkowicie naładowany, 3 zielone wskaźniki LED gasną ponownie.

Wskaźnik kontroli temperatury (zob. rys. główny)

Czerwony wskaźnik LED **15** sygnalizuje, że akumulator lub system elektroniczny elektronarzędzia nie znajdują się w optymalnym zakresie temperatury. Elektronarzędzie nie pracuje z pełną wydajnością.

Kontrola temperatury akumulatora

Czerwony wskaźnik LED **15 miga**, gdy akumulator znajduje się poza optymalnym zakresem temperatury (-10 do +60 °C) a Państwo uruchamiają przycisk **13** lub naciskają włącznik/wyłącznik **1**.

Przy temperaturze ponad 70 °C akumulator wyłącza się, aż do momentu, gdy znajduje się on ponownie w optymalnym zakresie temperatury.

Kontrola temperatury systemu elektronicznego elektronarzędzia

Czerwony wskaźnik LED **15 świeci się stale**, gdy temperatura systemu elektroniki elektronarzędzia wynosi ponad 75 °C a Państwo naciskają włącznik/wyłącznik **1**.

Przy temperaturze ponad 90 °C system elektroniczny elektronarzędzia wyłącza się aż do momentu, gdy znajduje się on ponownie w dozwolonym zakresie temperatury pracy.

Wydajność cięcia (czas pracy akumulatora)

Wydajność cięcia (czas pracy akumulatora) zależy od właściwości trawnika, gęstości trawy, wilgotności, wysokości trawy oraz od wysokości cięcia.

Wydajność cięcia (czas pracy akumulatora) zmniejsza się również wtedy, gdy urządzenie jest często włączane i wyłączane podczas koszenia.

Dla poprawienia wydajności cięcia (czasu pracy akumulatora), zaleca się częstsze koszenie, zredukowanie wysokości cięcia oraz prowadzenie kosiarki w normalnym tempie.

Poniższy przykład obrazuje związek między wysokością a wydajnością cięcia na jednym cyklu ładowania akumulatora.

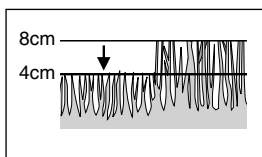

Mała wysokość cięcia (sucha trawa):

Rotak 37 Li: 150 m²

Rotak 43 Li: 175 m²

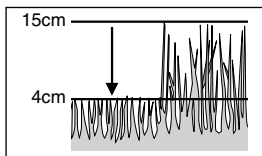

Średnia wysokość cięcia:

Rotak 37 Li: 100 m²

Rotak 43 Li: 125 m²

Dla wydłużenia czasu pracy akumulatora, można nabyć dodatkowy akumulator w autoryzowanym punkcie serwisowym narzędzi ogrodniczych firmy Bosch.

Konserwacja



Przed przystąpieniem do wykonywania czynności regulacyjnych czy obsługowych należy zawsze wyjąć przerywacz obwodu, akumulator oraz pojemnik na trawę.

Wskazówka: Aby zapewnić długie i niezawodne funkcjonowanie urządzenia, należy regularnie przeprowadzać następujące prace konserwacyjne.

Kontrolować kosiarkę regularnie pod kątem oczywistych wad/usterek/braków, takich jak poluzowane lub uszkodzone noże, luźne połączenia śrubowe, zużyte lub uszkodzone części.

Sprawdzić, czy pokrywy i zabezpieczenia są nieuszkodzone i właściwie zamontowane. Przed przystąpieniem do użytkowania należy przeprowadzić wszelkie niezbędne prace konserwacyjne i naprawcze.

W przypadku awarii kosiarki - mającej miejsce mimo starannego wykonania i odpowiednich kontroli - należy zlecić jej naprawę w autoryzowanym przez firmę Bosch punkcie naprawy elektronarzędzi.

Przy wszystkich zgłoszeniach oraz zamówieniach części zamiennych konieczne podawać 10-cyfrowy numer katalogowy urządzenia zgodnie z danymi na tabliczce znamionowej.

Konserwacja noża/noży,



Przed przystąpieniem do wykonywania czynności regulacyjnych czy obsługowych należy zawsze wyjąć przerywacz obwodu, akumulator oraz pojemnik na trawę.

Położyć urządzenie na prawej stronie i skontrolować stan noża. Jeżeli jest on tępy lub uszkodzony, należy go wymienić.

Aby wymienić nóż, należy postępować wg następującej kolejności.

Przytrzymać nóż **30**, używając rękawic ogrodowych (nie wchodzi w zakres dostawy) i poluzować śrubę przytrzymującą nóż **29** za pomocą odpowiedniego klucza (nie wchodzi w zakres dostawy); usunąć podkładkę noża **28** oraz nóż. Zamontować podkładkę talerzową, nóż, podkładkę noża i śrubę. Upewnić się, że nóż został zamontowany we właściwej pozycji (symbol ☺ musi być widoczny, jak na rys. I), po czym dokręcić śrubę.

W przypadku, gdyby zdejmowanie lub montowanie noża sprawiało trudności, należy unieruchomić napęd wsuwając śrubokręt w otwór **26**. Przed włączeniem urządzenia upewnić się, że śrubokręt został usunięty.



Nie wolno oliwić ani smarować noża i śruby podczas ich montażu.

Konserwacja akumulatora



Przed przystąpieniem do wykonywania czynności regulacyjnych czy obsługowych należy zawsze wyjąć przerywacz obwodu, akumulator oraz pojemnik na trawę.

Aby zagwarantować optymalne korzystanie z akumulatorów, należy przestrzegać poniższych wskazówek i zaleceń:

- Akumulator należy chronić przed wilgocią i wodą.
- Akumulator należy przechowywać wyłącznie w temperaturze do 0 °C do 45 °C. Nie pozostawiać akumulatora np. latem w samochodzie lub przy silnym nasłonecznieniu nie zostawiać go w kosiarce.
- Od czasu do czasu należy oczyścić szczeliny

wentylacyjne akumulatora miękkim, czystym i suchym pędzelkiem.

Coraz krótszy czas pracy po każdym ładowaniu akumulatora wskazuje na jego wyczerpanie i konieczność wymiany na nowy.

Po koszeniu/Przechowywanie

Oczyścić dokładnie zewnętrzną stronę kosiarki za pomocą miękkiej szczotki i ściereczki. Nie używać wody ani żadnego środka, zawierającego rozpuszczalnik lub substancje polerujące. Usunąć wszystkie osady z trawy, szczególnie z otworów wylotu powietrza **9**.

Położyć kosiarkę na boku i oczyścić okolice noża. Sprasowane resztki koszenia/cięcia usunąć za pomocą drewnianka lub kawałka plastiku.

Kosiarkę należy przechowywać w suchym miejscu. Nie wolno stawiać na urządzeniu żadnych przedmiotów.

Aby ułatwić przechowywanie urządzenia można poluzować nakrętki motylkowe **22** i złożyć uchwyty prowadzący.



Upewnić się, że przy składaniu lub rozkładaniu uchwytu prowadzącego nie zostaną zakleszczone przewody. **Nie upuścić uchwytu.**

Osprzęt

Noże tnące

Rotak 37 LI..... F016 800 277

Rotak 43 LI..... F016 800 278

Usuwanie usterek

Niniejsza tabela zawiera spis usterek i czynności, które można wykonać w przypadku, gdy urządzenie nie funkcjonuje poprawnie. Gdy problemu nie można zidentyfikować i rozwiązać, należy zwrócić się do autoryzowanego punktu serwisowego firmy Bosch.

Uwaga: Przed przystąpieniem do lokalizowania usterek należy urządzenie wyłączyć i wyciągnąć wtyczkę z gniazda sieciowego.

Symptomy	Możliwa przyczyna	Usunięcie
Kosiarka nie działa	Dolna część urządzenia jest zatkana Akumulator nie naładowany do pełna Akumulator jest źle włożony Uszkodzony/przepalony bezpiecznik w przerywaczu obwodu Za wysoka trawa Wyłącznik zabezpieczający silnik przed przegrzaniem zadziałał Akumulator zbyt rozgrzany/zbyt zimny Przerywacz obwodu włożony nieprawidłowo/nie do końca Po uruchomieniu dźwigni wyłącznika silnik startuje z małym opóźnieniem	Oczyszczyć urządzenie (zob. „Po koszeniu/Przechowywanie”) Naładować akumulator Włożyć prawidłowo akumulator Zwrócić się do autoryzowanego punktu serwisowego Zwiększyć wysokość cięcia i przechylić kosiarkę Zacząkać aż silnik się ochłodzi i zwiększyć wysokość cięcia Począkać, aż akumulator się ochłodzi/ogrzeje Włożyć prawidłowo Uruchomić dźwignię wyłącznika na ok. 1–3 s w celu włączenia silnika
Silnik startuje i zaraz się zatrzymuje	Akumulator nie naładowany do pełna Przerywacz obwodu został niedokładnie włożony Akumulator jest źle włożony Akumulator zbyt rozgrzany/zbyt zimny	Naładować akumulator Włożyć prawidłowo Włożyć prawidłowo Począkać, aż akumulator się ochłodzi/ogrzeje oraz zmniejszyć wysokość cięcia
Kosiarka pracuje z przerwami	Wewnętrzne okablowanie urządzenia jest uszkodzone Wyłącznik zabezpieczający silnik przed przegrzaniem zadziałał	Zwrócić się do autoryzowanego punktu serwisowego Zacząkać aż silnik się ochłodzi i zwiększyć wysokość cięcia
Nierównomierne cięcie lub Ciężka praca silnika	Za nisko nastawiona wysokość cięcia Nóż jest tępy Dolna część urządzenia jest zatkana Nóż zamontowany odwrotną stroną	Nastawić większą wysokość cięcia (zob. „Nastawianie wysokości cięcia”) Wymienić nóż (zob. „Nastawianie noży”) Oczyszczyć urządzenie (zob. „Po koszeniu/Przechowywanie”) Zamontować nóż właściwą stroną (zob. „Nastawianie noży”)
Wydajność cięcia (czas pracy akumulatora) za krótka (krótki)	Za nisko nastawiona wysokość cięcia Zbyt wysoka trawa Mokra lub wilgotna trawa Za gęsta trawa Dodatkowy akumulator można nabyć w autoryzowanym punkcie serwisowym narzędzi ogrodniczych firmy Bosch	Zmniejszyć wysokość cięcia Zmniejszyć wysokość cięcia Począkać, aż trawa wyschnie Zmniejszyć wysokość cięcia, prowadzić wolniej kosiarkę oraz częściej kosić Zwrócić się do autoryzowanego punktu serwisowego
Nóż tnący nie obraca się po włączeniu urządzenia	Nóż obrotowy zablokowany trawą Poluzowana nakrętka noża/śruba	Usunąć trawę Dokręcić nakrętkę noża/śrubę
Silne wibracje/niezwykłe odgłosy	Poluzowana nakrętka noża/śruba Nóż jest uszkodzony	Dokręcić nakrętkę noża/śrubę Wymienić nóż
Nie można naładować akumulatora	Zanieczyszczone styki akumulatora Akumulator jest uszkodzony - prąd nie dopływa do ogniw akumulatora	Oczyszczyć styki, np. poprzez kilkakrotne włożenie i wyjęcie akumulatora, ew. wymienić akumulator Wymienić akumulator
Wskaźniki na diodach świetlnych 19 lub 18 nie świecą po włożeniu wtyczki do gniazda.	Wtyczka ładowarki jest nieprawidłowo osadzona w gnieździe sieciowym Gniazdo, przewód lub ładowarka są uszkodzone	Włożyć (do końca) wtyczkę do gniazda sieciowego Sprawdzić napięcie w gnieździe sieciowym, w razie potrzeby skontaktować się z autoryzowanym punktem serwisowym, który dokona przeglądu ładowarki

Transport

Akumulator został przetestowany według dokumentu ONZ, dok. ST/SG/AC.10/11/Rev.3, część III, podpunkt 38.3. Posiada on efektywne zabezpieczenie przed nadciśnieniem wewnętrznym i spięciem, jak również mechanizmy zapobiegające gwałtownemu pęknięciu obudowy oraz powstaniu niebezpiecznego prądu zwrotnego.

Zawartość litu w akumulatorze jest mniejsza od odpowiednich wartości dopuszczalnych. Z tego powodu akumulator, ani jako oddzielny element, ani jako część urządzenia, nie podlega krajowym i międzynarodowym przepisom dotyczącym transportu materiałów niebezpiecznych. Przepisy takie mogą jednak obowiązywać podczas transportu więcej niż jednego akumulatora. Może wtedy zaistnieć konieczność zachowania szczególnych warunków (np. dotyczących opakowania). Blizsze informacje można uzyskać w angielskojęzycznym dokumencie, znajdującym się pod następującym adresem: <http://purchasing.bosch.com/en/start/Allgemeines/Download/index.htm>.

Obsługa klienta

Elektronarzędzia, osprzęt i opakowanie należy doprowadzić do ponownego użytkowania zgodnego z zasadami ochrony środowiska.

Tylko dla państw należących do UE:



Nie należy wyrzucać elektronarzędzi do odpadów domowych! Zgodnie z europejską wytyczną 2002/96/EG o starych, zużytych narzędziach elektrycznych i elektronicznych i jej stosowania w

prawie krajowym, wyeliminowane niezdatne do użycia elektronarzędzia należy zbierać osobno i doprowadzić do ponownego użytkowania zgodnego z zasadami ochrony środowiska.

Akumulatory/baterie:



Li-Ion

Należy przestrzegać wskazówek, zawartych w akapicie „Transport”.

Akumulatorów/baterii nie należy wyrzucać do odpadów domowych, nie wrzucać do ognia lub do wody. Akumulatory/baterie należy zbierać, oddać do procesu recyklingu lub usunąć w sposób zgodny z zasadami ochrony środowiska.

Tylko dla państw należących do UE:

Zgodnie z europejską wytyczną 91/157/EWG uszkodzone lub zużyte akumulatory/baterie muszą zostać doprowadzone do procesu recyklingu.

Obsługa klienta Serwis

Rysunki techniczne oraz informacje o częściach zamiennych znajda Państwo pod adresem:
www.bosch-pt.com

Serwis Elektronarzędzi Bosch
Ul. Szyszkowa 35/37
02-285 Warszawa

☎ +48 (0)22 / 715 44-56

☎ +48 (0)22 / 715 44-60

Fax +48 (0)22 / 715 44-41

E-Mail: BSC@pl.bosch.com

Deklaracja zgodności

Zmierzone wartości wyznaczono zgodnie z dyrektywą 2000/14/EW (wysokość 1,60 m, odstęp 1 m) i normą EN 25 349.

Rotak 37 LI:

Typowy dla tego urządzenia poziom ciśnienia akustycznego emisji skorygowany charakterystyką częstotliwościową A (mierzony wg krzywej A) wynosi 81 dB (A); poziom mocy akustycznej wynosi 92 dB (A).

2000/14/EG: Gwarantowany poziom ciśnienia akustycznego L_{WA} jest niższy niż 94 dB (A). Proces oceniania zgodności odpowiedni do załącznika VI.

Rotak 43 LI:

Typowy dla tego urządzenia poziom ciśnienia akustycznego emisji skorygowany charakterystyką częstotliwościową A 84 dB (A); poziom mocy akustycznej wynosi 95 dB (A).

2000/14/EG: Gwarantowany poziom ciśnienia akustycznego L_{WA} jest niższy niż 96 dB (A). Proces oceniania zgodności odpowiedni do załącznika VI.

Typowe drgania działające na organizm człowieka przez kończyny górne (przenoszone do obszaru ręka-ramię) są mniejsze niż 2,5 m/s².

Oświadczamy niniejszym z pełną odpowiedzialnością, że produkt ten zgodny jest z następującymi normami lub dokumentami normatywnymi: EN 60 335, EN 50 338, zgodnie z postanowieniami wytycznych 89/336/EWG, 98/37/EG, 2000/14/EG.

Wymieniony punkt kontroli: SRL Sudbury, England
Numer identyfikacyjny jednostki certyfikującej: 1088

Dr. Egbert Schneider
Senior Vice President
Engineering

Dr. Eckerhard Strötgen
Head of Product
Certification

ppa. [Podpis] i. v. [Podpis]

Robert Bosch GmbH, Power Tools Division
Zastrzega się prawo dokonywania zmian



Bezpečnostní předpisy

Pozor! Následující pokyny pečlivě přečtěte. Seznamte se s obslužnými prvky a řádným použitím sekačky. Spolehlivě uchovejte návod k obsluze pro pozdější použití.

Vysvětlení symbolů na travní sekačce



Všeobecné upozornění na nebezpečí.



Přečtěte si návod k obsluze.



Dbejte na to, aby osoby stojící v blízkosti nebyly poraněny odmrštěnými cizími tělesy.



V blízkosti stojící osoby držte v bezpečné vzdálenosti od stroje.



Ostré nože. Chraňte se před ztrátou prstů na noze nebo ruce.



Před nastavováním stroje nebo čištěním nebo když sekačku ponecháte i na krátkou dobu bez dozoru, vypněte ji a vytáhněte přerušovač elektrického obvodu.



Nevhodné.



Než se dotknete dílů stroje, počkejte až se všechny tyto díly zcela dostanou do stavu klidu. Nože po vypnutí motoru ještě dále rotují a mohou způsobit poranění.



Nesekejte za deště ani nenechávejte travní sekačku za deště venku.



Chraňte se před elektrickým úderem



Udržujte připojovací kabel daleko od řezných nožů.



Nabíječku používejte pouze v suchých místnostech.



Nabíječka je vybavena bezpečnostním transformátorem.

■ Nikdy nedovolte dětem nebo osobám, jež se neseznámily s těmito pokyny, používat tento stroj. Národní předpisy eventuelně omezují věk obsluhy.

■ Nikdy nesekejte, když se osoby, obzvláště děti nebo domácí zvířata, zdržují v bezprostřední blízkosti.

■ Obsluha nebo uživatel je zodpovědný za nehody a ublížení jiným osobám nebo jejich majetku.

■ Sekačku na trávu nepoužívejte bosí nebo v otevřených sandálech, noste vždy pevnou obuv a dlouhé kalhoty.

■ Sekanou plochu pečlivě zkontrolujte a odstraňte kameny, klacky, dráty, kosti a jiná cizí tělesa.

■ Před použitím vždy prohlídkou zkontrolujte, zda nejsou nože, šrouby nožů a nožová sestava opotřebenými nebo poškozeny.

■ Sekejte pouze za denního světla nebo dobrého umělého osvětlení.

■ Sekačku na trávu podle možnosti neprovozujte, je-li tráva mokrá.

■ Jděte vždy klidně, nikdy rychle neběhejte.

■ Sekačku na trávu nikdy neprovozujte s vadnými ochrannými přípravky, kryty nebo bez bezpečnostních zařízení jako např. ochrany proti odletujícím částem a/nebo sběrného koše na trávu.

■ Sekání na svazích může být nebezpečné:

- Nesekejte žádné obzvláště strmé stráně.
- Na šikmých plochách nebo na mokré trávě dbejte vždy na bezpečnou chůzi.
- Na šikmých plochách sekejte vždy napříč a nikdy nahoru a dolů.
- Při změně směru na stráni buďte krajně opatrní.

■ Při chůzi pozpátku nebo tažení travní sekačky buďte krajně opatrní.

■ Při provozu posouvajte travní sekačku vždy vpřed a nikdy ji netáhněte k tělu.

■ Nože musí stát, pokud je třeba travní sekačku pro přepravu naklonit, pokud se přechází přes plochy neosázené trávou a při dopravě na sekanou oblast a z ní.

■ Stroj při startu nebo zapnutí motoru nenaklánějte kromě situace, kdy je to potřebné pro rozběh ve vysoké trávě. V tom případě jen tak dalece, jak je to nutné a naklonit jen na stranu odvrácenou od obsluhy. Vždy přítom dbejte, aby obě ruce byly při spouštění na zem na držadle.

■ Travní sekačku zapněte jen tehdy, máte-li nohy vzdáleny dostatečně daleko od nožů.

■ Ruce a nohy nevedte do blízkosti nebo pod rotující díly. Pokud pracujete se strojem, udržujte odstup k odpadové zóně.

■ Sekačku na trávu s běžícím motorem nikdy nezvedejte nebo nenoste.

Odstranění přerušovače elektrického obvodu:

- vždy pokud stroj opustíte
- při odstranění zablokovaní
- když sekačku na trávu kontrolujete, čistíte nebo

- na ní pracujete
- po kolizi s tělesem. Sekačku na trávu okamžitě zkontrolujte, zda není poškozená a je-li potřeba, nechte ji opravit
 - pokud sekačka začne nezvykle vibrovat (zkontrolujte okamžitě).
- Zajistěte pevné usazení všech matic, čepů a šroubů, aby bylo zaručeno, že se travní sekačka vždy nachází v bezpečném pracovním stavu.
 - Pravidelně kontrolujte stav a opotřebení sběrného koše na trávu.
 - Z bezpečnostních důvodů opotřebované nebo poškozené díly vyměňte.
 - Zajistěte, aby vyměněné díly pocházely od firmy Bosch.
 - **Než nasadíte akumulátor zajistěte, že stroj je vypnutý.** Nasazení akumulátoru do stroje, který je zapnutý, může vést k úrazům.
 - **Chraňte nabíječku před deštěm nebo vlhkem.** Vniknutí vody do nabíječky zvyšuje riziko úderu elektrickým proudem.
 - **Akumulátory nabíjejte pouze v nabíječce, která je doporučena výrobcem.** Pro nabíječku, která je vhodná pro určitý druh akumulátorů, existuje nebezpečí požáru, je-li používána s jinými akumulátory.
 - **Nenabíjejte žádné cizí akumulátory.** Nabíječka je vhodná pouze k nabíjení lithium-iontových akumulátorů Bosch v udaném rozsahu napětí. Jinak existuje nebezpečí požáru a exploze.
 - **Udržujte nabíječku čistou.** Díky nečistotám vzniká nebezpečí úderu elektrickým proudem.
 - **Před každým použitím zkontrolujte nabíječku, kabel a zástrčku. Nabíječku nepoužívejte, pokud jste zjistili závady. Nabíječku sami neotvírejte a nechte ji opravit pouze kvalifikovanými pracovníky a originálními náhradními díly.** Poškozené nabíječky, kabely a zástrčky zvyšují riziko úderu elektrickým proudem.
 - **Nabíječku neprovozujte na lehce hořlavém podkladu (např. papír, textil apod.) popř. v hořlavém prostředí.** Kvůli oteplení nabíječky, které vzniká při nabíjení, existuje nebezpečí požáru.
 - **Ve strojích použijte pouze k tomu určené akumulátory.** Použití jiných akumulátorů může vést k poranění a nebezpečí požáru.
 - **Nepoužívaný akumulátor uchovávejte mimo kancelářské sponky, mince, klíče, hřebíky, šrouby nebo jiné drobné kovové předměty, které mohou způsobit přemostění kontaktů.** Zkrat mezi kontakty akumulátoru může mít za následek opálení nebo požár.
- **Při špatném použití může z akumulátoru vytéci kapalina. Zabraňte kontaktu s ní. Při náhodném kontaktu opláchněte místo vodou. Pokud kapalina vnikne do očí, vyhledejte navíc lékařskou pomoc.** Vytékající akumulátorová kapalina může způsobit podráždění pokožky nebo popálení.
 - **Akumulátor neotvírejte.** Existuje nebezpečí zkratu.
 - **Chraňte akumulátor před horkem, např. i před trvalým slunečním zářením a ohněm.** Existuje nebezpečí exploze.
 - **Akumulátor nezkratujte.** Existuje nebezpečí exploze.
 - **Při poškození a nesprávném použití akumulátoru mohou vystupovat výpary.** Větrejte čerstvým vzduchem a při potížích vyhledejte lékaře. Výpary mohou dráždit dýchací cesty.
 - Chraňte akumulátor před vlhkostí a vodou.
 - Skladujte akumulátor pouze v teplotním rozsahu od 0 °C do 45 °C. Nenechávejte např. akumulátor ležet v létě v autě.
 - Příležitostně vyčistěte větrací otvory akumulátoru měkkým, čistým a suchým štětcem.

Charakteristické údaje

Sekačka na trávu	Rotak 37 LI	Rotak 43 LI
Objednáací číslo	3 600 H81 ...	3 600 H81 ...
Šířka nože	[cm] 37	43
Výška stříhu	[mm] 35–70	35–70
Objem sběrného koše na trávu	[l] 40	50
Hmotnost (max.)	[kg] 13,9	14,7
Sériové číslo	Viz sériové číslo 21 (typový štítek) na stroji.	
Akumulátor	Li-Ion	Li-Ion
Objednáací číslo	2 607 336 107	2 607 336 107
Akumulátor, Jmenovité napětí	[V] 36	36
Doba nabíjení (akumulátor vybitý)	[min] 60	60
Nabíječka	AL 3640 CV Professional	AL 3640 CV Professional
Objednáací číslo	2 607 225 ...	2 607 225 ...
Jmenovité napětí	[V] 36	36
Nabíjecí proud	[A] 4,0	4,0
Přípustný rozsah nabíjecí teploty	[°C] 0–45	0–45
Hmotnost podle EPTA-Procedure (postupu) 01/2003	[kg] 1,0	1,0
Třída ochrany	□ / II	□ / II

Použití

Tento výrobek je určen k sekání trávy v soukromém sektoru. Není určen pro průmyslové použití.

Úvod

Tato příručka obsahuje pokyny ke správné montáži a bezpečnému použití Vašeho stroje. Je důležité, abyste si tyto pokyny pečlivě přečetli.

Stroj má hmotnost ve zcela smontovaném stavu mezi 13,9 a 14,7 kg. V případě potřeby si vyžádejte pomoc, když vyjímáte sekačku z obalu.

Dávejte pozor na ostré nože, když nesete sekačku k trávníku.

Obsah dodávky

Vyjměte sekačku opatrně z balení a zkontrolujte, zda jsou kompletní následující díly:

- Sekačka na trávu s držadlem
- 1 spodní díl držadla
- 2 šrouby
- 2 křídlové matice
- 2 šrouby do plechu
- 2 části sběrného koše na trávu (Rotak 37 LI)
- 3 části sběrného koše na trávu (Rotak 43 LI)
- 2 svěrky na kabel

- Návod k obsluze
- Nabíječka
- Přerušovač elektrického obvodu
- Akumulátor/akumulátory*

Pokud některé díly chybí nebo jsou poškozeny, obraťte se prosím na svého obchodníka.

*Specifické dle výrobku

Části stroje

- 1 Spínací páčka
- 2 Pojistný knoflík
- 3 Horní díl držadla
- 4 Sběrný koš na trávu
- 5 Ochrana proti odletujícím částem
- 6 Spodní díl držadla
- 7 Kryt akumulátoru
- 8 Akumulátor
- 9 Větrací otvory
- 10 Kola
- 11 Boční hřebeny na trávu
- 12 Páčka pro nastavení výšky stříhu
- 13 Tlačítko ukazatele stavu nabití akumulátoru
- 14 Ukazatel kontroly teploty
- 15 Ukazatel stavu nabití akumulátoru
- 16 Nabíjecí šachta akumulátoru
- 17 Nabíječka

- 18 Červená LED-kontrolka nabití
- 19 Zelená LED-kontrolka nabití
- 20 Síťová zástrčka**
- 21 Sériové číslo
- 22 Křídlová matice
- 23 Páčka krytu akumulátoru
- 24 Přerušovač elektrického obvodu

**specifické podle země

Vyobrazené nebo popsané příslušenství zčásti nepatří k objemu dodávky.



Pro Vaši bezpečnost

Pozor! Stroj vypněte, odstraňte přerušovač elektrického obvodu a akumulátor, pokud se budou na stroji provádět čistící práce nebo nastavování nebo když se kabel přerizne, poškodí nebo je zamotaný.

Poté co byl stroj vypnut, se nože dál točí ještě několik sekund.

Pozor – nedotýkejte se rotujícího nože.

Akumulátor nabíjte

Dbejte na správné síťové napětí: Napětí zdroje proudu musí souhlasit s údaji na typovém štítku přístroje. Přístroje označené 230 V mohou pracovat i při 220 V/240 V.

Používejte pouze dodávanou nabíječku. Jen tato nabíječka je sladěna s akumulátorem Li-ion, použitým u Vašeho stroje.

Akumulátor je vybaven kontrolou teploty, jež dovolí nabíjení pouze v teplotním rozmezí mezi 0 °C a 45 °C. Tím se dosáhne vysoké životnosti akumulátoru.

Akumulátor se dodává částečně nabitý. Před prvním použitím Vašeho stroje akumulátor plně nabijte. Akumulátor Lithium-ion lze nezávisle na stavu nabití kdykoli nabít bez zkrácení životnost (žádný „paměťový efekt“). Přerušení procesu nabíjení nepoškozuje akumulátor.

Akumulátor Li-ion je při nasazení ve stroji chráněn proti hlubokému vybití. Při vybitém akumulátoru se stroj ochranným obvodem vypne a nelze jej nadále provozovat.

Po automatickém vypnutí stroje už dále netlačte na spínač. Akumulátor se může poškodit.

Proces nabíjení

Proces nabíjení začíná, jakmile se síťová zástrčka zastrčí do zásuvky a akumulátor **8** do nabíjecí šachty **16**.

Pomocí inteligentního procesu nabíjení se automaticky rozpozná stav nabití akumulátoru a v závislosti na teplotě a napětí akumulátoru se nabíjí právě optimálním nabíjecím proudem.

Tím se akumulátor šetří a zůstane při uskladnění v nabíječce vždy zcela nabitý.

Význam indikačních prvků

Kontrola procesu nabíjení je signalizována LED-kontrolkami **19** ev. **18**:

Rychlonabíjecí proces

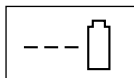

Proces rychlonabíjení je signalizován **blíkaním zelené LED-kontrolky 19**.

Během procesu nabíjení svítí 3 zelené LED diody akumulátoru po sobě a krátce zhasínají.

Akumulátor je zcela nabit, když 3 zelené LED diody svítí trvale. Přibližně po 5 minutách poté, co byl akumulátor zcela nabit, 3 zelené LED diody opět zhasnou.



Proces rychlonabíjení je možný pouze tehdy, leží-li teplota akumulátoru mezi 0 °C a 45 °C.

Akumulátor nabitý

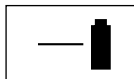

Trvalé světlo zelené LED-kontrolky **19** signalizuje, že akumulátor je zcela nabitý.

Dodatečně se na dobu ca. 2 sekund ozve signální tón, který akusticky upozorňuje na kompletní nabití akumulátoru.

Akumulátor lze následně odebrat k okamžitému použití.

Bez zastrčeného akumulátoru signalizuje trvalé světlo zelené LED-kontrolky **19**, že síťová zástrčka je zastrčena do zásuvky a nabíječka je připravena k provozu.

Teplota akumulátoru pod 0 °C a přes 45 °C

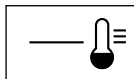

Trvalé světlo u červené LED-kontrolky 18 signalizuje, že teplota akumulátoru leží vně rozsahu teploty pro rychlonabíjení 0 °C –

45 °C. Jakmile bude dosaženo dovoleného teplotního rozmezí, přepne se nabíječka automaticky na rychlonabíjení.

Je-li akumulátor mimo dovolený rozsah nabíjecí teploty, svítí při nasazení akumulátoru do nabíječky červená LED dioda akumulátoru.

Proces nabíjení není možný

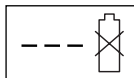

Existuje-li jiné narušení procesu nabíjení, je toto signalizováno **blíkaním červené LED-kontrolky 18**.

Proces nabíjení nelze nastartovat a akumulátor nelze nabít. (Viz pracovní pokyny Hledání závad)

Upozornění k nabíjení

- Při nepřetržitých, popř. několika po sobě následujících nabíjecích cyklech bez přerušení se může nabíječka zahřát. To však není závada a nepoukazuje to na technickou vadu přístroje.
- Výrazně zkrácená doba provozu navzdory nabití ukazuje, že akumulátor je opotřebený a musí být nahrazen.

Chlazení akumulátoru (Active Air Cooling)

Do nabíječky zaintegrované řízení ventilátoru kontroluje teplotu nasazeného akumulátoru. Je-li teplota akumulátoru nad 30 °C, akumulátor se ventilátorem ochladí na optimální nabíjecí teplotu. Zapnutý akumulátor vytváří ventilační šum.

Neběží-li ventilátor, je teplota akumulátoru v optimálním rozsahu nabíjecí teploty nebo je ventilátor vadný. V tom případě se prodlouží doba nabíjení akumulátoru.

Montáž



Akumulátor a/nebo přerušovač elektrického obvodu nenasazujte, dokud není stroj zcela sestavený.

A Sestavení držadla

- 1 Spodní díl držadla **6** nasadte do příslušných otvorů v sekačce a
- 2 zajistěte pomocí šroubů.

Upozornění: Horní díl držadla **3** je výškově nastavitelný. Namontujte držadlo do polohy **I** nebo **II**.

- 3 Horní díl držadla **3** namontujte pomocí šroubů a křídlových matic **22** na spodní díl držadla **6**.

Upozornění: Zajistěte, aby byl kabel připevněn na držadlo pomocí dodávaných kabelových svěrek.

Nasazení/odstranění akumulátoru

B Nasazení

- 1 Páčku krytu akumulátoru **23** vytáhněte nahoru.
- 2 Nadzdvihněte kryt akumulátoru **7**.
- 3 Nasadte akumulátor **8**, při správném nasazení je slyšet „kliknutí“.
- 4 Přerušovač elektrického obvodu **24** vložte jak je zobrazeno.
- 5 Pokud se sekačka na trávu nepoužije okamžitě, dejte přerušovač elektrického obvodu **24** do parkovací polohy jak je zobrazeno.

Uzavřete kryt akumulátoru **7**.

Odstranění akumulátoru

Páčku krytu akumulátoru **23** vytáhněte nahoru a kryt akumulátoru **7** nadzdvihněte.

Odstraňte přerušovač elektrického obvodu **24** a dejte jej do parkovací polohy.

Páčku krytu akumulátoru **23** vytáhněte nahoru.

Odejměte akumulátor **8**.

Sestavení sběrného koše na trávu

C Rotak 37 LI:

Kryt sběrného koše na trávu nechte stlačením „spon“ zaskočit na spodní díl sběrného koše na trávu; přitom začněte vzadu v rozích a pokračujte vpřed.

D Rotak 43 LI:

1 Obě části spodního dílu sběrného koše na trávu nechte stlačením „spon“ zaskočit; přitom začněte vzadu v rozích a pokračujte vpřed.

2 Horní a spodní část sběrného koše na trávu zasuňte do sebe.

Při skládání horního držadla dbejte na to, aby nebyl sevřen elektrický kabel. **Nenechte držadlo spadnout.**

E Sběrný koš na trávu

Nasazení

Odklopte ochranu proti odletujícím částem **5**, podržte ji a zavěste sběrný koš na trávu **4**.

Odejmутí/vyprázdňení

Ochranu proti odletujícím částem **5** odklopte a podržte. Sběrný koš na trávu **4** odejměte.

Pokud není potřeba provádět sběr posekané trávy, lze sekačku používat bez nasazeného koše **4**. Musí však být vždy sklopena dolů ochrana proti odletujícím částem **5**.

Nastavení výšky stříhu



Před nastavením výšky stříhu zastavte, uvolněte spínací páčku a počkejte až je motor v klidu. Nože po vypnutí motoru ještě dále rotují a mohou způsobit poranění.

Pozor – nedotýkejte se rotujícího nože.

Pro první sekání v sezóně nastavte vysokou výšku stříhu.

F Travní sekačku lze nastavit na 7 výšek stříhu mezi 35 a 70 mm. K tomu zatlačte páčku pro nastavení výšky stříhu **12** dovnitř ven a poté nadzdvihněte sekačku nahoru nebo stlačte dolů, až je nastavena požadovaná výška.

Odstraněním krytu **25** jak je zobrazeno, lze výšku sekání sekačky na trávu zredukovat na 20 mm.



Při nastavení výšky sekání na 20–30 mm se zkracuje doba běhu na akumulátor.

G Uvedení stroje do provozu



Po vypnutí sekačky se nůž ještě několik vteřin otáčí. Před dalším zapnutím počkejte, dokud se motor/nůž nezastaví.

Nikdy motor krátce po sobě nevypínejte a opět nezapínejte.



K usnadnění rozběhu sekačku nakloňte do strany.

Opět nasadte přerušovač elektrického obvodu **24**.

Zapnutí:

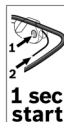

1 Pojistný knoflík **2** stlačte a podržte.

2 Spínací páčku **1** stlačte proti držadlu.

Pojistný knoflík **2** uvolněte.

Upozornění: motor startuje po stlačení spínací páčky s nepatrným časovým zpožděním.

Vypnutí:

Uvolněte spínací páčku **1**.

Pokud se sekačka na trávu nepoužije okamžitě, dejte přerušovač elektrického obvodu **24** do parkovací polohy jak je zobrazeno.

Sekačka na trávu je vybavena brzdou motoru. Toto ochranné zařízení zabrzdí nůž během několika sekund.

Sekání



Při sekání za obzvlášť těžkých podmínek nepřetěžujte motor. Při přetížení klesnou otáčky motoru a změní se zvuk motoru. V tom případě zastavte, uvolněte spínací páčku a nastavte vyšší výšku střihu. Jinak se může motor poškodit.

Chraňte akumulátor před horkem, jako např. extrémním slunečním zářením a požárem.



Stroj nepracuje pod 0 °C nebo nad 45 °C!

H Boční hřebeny na trávu **11** umožňují sekání blízko stěn a při okrajích. Nevjíždějte bočními hřebeny při okrajovém sekání do předmětů.

Nenechávejte při přímém slunečním záření akumulátor ve stroji.

Ukazatel stavu nabití akumulátoru (viz hlavní obrázek)

Akumulátor **8** je vybaven ukazatelem stavu nabití **14**, který ukazuje stav nabití akumulátoru. Ukazatel stavu nabití se skládá ze 3 zelených LED.

Stiskněte tlačítko **13** pro aktivaci ukazatele stavu nabití **14**. Stav nabití lze zkontrolovat i při odejmutém akumulátoru. Po ca. 5 sekundách ukazatel stavu nabití sám zhasne.

LED	Kapacita akumulátoru
Trvale svítí 3 zelené LED	$\geq 2/3$
Trvale svítí 2 zelené LED	$\geq 1/3$
Trvale svítí 1 zelená LED	$\leq 1/3$
Přerušovač svítí 1 zelená LED	Rezerva

Nesvítili-li po stlačení tlačítka **13** žádná kontrolka LED, je akumulátor vadný a musí být vyměněn. Z bezpečnostních důvodů lze stav nabití testovat pouze za stavu klidu elektronářadí. Během procesu nabíjení svítí 3 zelené LED diody akumulátoru po sobě a krátce zhasínají. Akumulátor je zcela nabit, když 3 zelené LED diody svítí trvale. Přibližně po 5 minutách poté, co byl akumulátor zcela nabit, 3 zelené LED diody opět zhasnou.

Ukazatel kontroly teploty (viz hlavní obrázek)

Červená kontrolka LED **15** signalizuje, že akumulátor nebo elektronika elektronářadí nejsou v optimálním rozsahu teploty. Elektronářadí nepracuje s plným výkonem.

Kontrola teploty akumulátoru

Červená kontrolka LED **15** **bliká**, je-li akumulátor mimo optimální rozsah teploty (-10 až +60 °C) a Vy stisknete tlačítko **13** nebo spínač **1**.

Při teplotě nad 70 °C se akumulátor vypne, dokud opět není v optimálním rozsahu teploty.

Kontrola teploty elektroniky elektronářadí

Červená kontrolka LED **15** **trvale svítí**, je-li teplota elektroniky elektronářadí nad 75 °C a vy stlačíte spínač **1**.

Při teplotě nad 90 °C elektronika vypne elektronářadí než je teplota opět v dovoleném rozsahu provozní teploty.

Výkon sekání (doba běhu akumulátoru)

Výkon sekání (doba běhu akumulátoru) závisí na vlastnostech trávníku, hustotě trávy, vlhkosti, délce trávy a výšce sekání.

Pokus se stroj během procesu sekání častokrát zapíná a vypíná, snižuje se rovněž výkon sekání (doba běhu akumulátoru).

K optimalizaci výkonu sekání (doby běhu akumulátoru) se doporučuje častěji sekat, snížit výšku sekání a jít normálním tempem.

Dole uvedený příklad ukazuje souvislost mezi výškou sekání a výkonem sekání na jedno nabití akumulátoru.

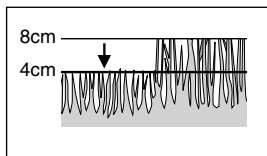

Nízká výška sekání (suchá tráva):

Rotak 37 LI: 150 m²
Rotak 43 LI: 175 m²

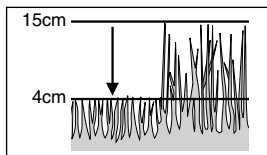

Střední výška sekání:

Rotak 37 LI: 100 m²
Rotak 43 LI: 125 m²

Pro zvýšení doby běhu lze získat v autorizovaném servisu pro zahradní nářadí Bosch akumulátor navíc.

Údržba

! Před nastavováním stroje nebo čištěním vždy odstraňte přerušovač elektrického obvodu, akumulátor a box na trávu.

Upozornění: Následující údržbové práce provádějte pravidelně, aby bylo zaručeno dlouhé a spolehlivé používání.

Travní sekačku pravidelně prohlédněte, zda nemá zjevné vady jako uvolněné nebo poškozené nože, uvolněné spoje a opotřebené nebo poškozené díly.

Zkontrolujte, zda jsou kryty a ochranné přípravky nepoškozené a správně namontované. Před použitím proveďte případně nutnou údržbu a opravy.

Pokud i přes pečlivou výrobu a zkoušky dojde na stroji k poruše, nechte opravu provést v autorizovaném servisu pro elektronářadí firmy Bosch.

Při všech dotazech a objednávkách náhradních dílů nutně prosím uveďte desetimístné objednací číslo podle typového štítku stroje.

Údržba nože

! Před nastavováním stroje nebo čištěním vždy odstraňte přerušovač elektrického obvodu, akumulátor a box na trávu.

Stroj položte na pravou stranu a zkontrolujte nůž. Je-li nůž tupý nebo poškozený, vyměňte jej.

Při výměně nože postupujte následovně.

Za použití pracovních rukavic (nejsou obsahem dodávky) pevně podržte nůž **30** a pomocí klíče na šrouby (není obsahem dodávky) uvolněte šroub nože **29**. Podložku nože **28** a také nůž sejměte. Nůž

znovu upevněte pomocí taliřové podložky, podložky nože a šroubu. Zajistěte, aby byl nůž namontován ve správné poloze (symbol ☺ musí být viditelný, viz obr. 1), potom utáhněte šroub nože.

Pokud je upínací šroub příliš utažený, použijte pro zablokování nože šroubovák zasunutý do otvoru **26**. Před zapnutím zkontrolujte, zda je šroubovák odstraněn.



Nože příp. šroub nože při montáži nemažte ani neolejujte.

Péče o akumulátor



Před nastavováním stroje nebo čištěním vždy odstraňte přerušovač elektrického obvodu, akumulátor a box na trávu.

Dbejte následujících pokynů a opatření, aby bylo umožněno optimální užívání akumulátoru:

- Chraňte akumulátor před vlhkostí a vodou.
- Akumulátor uskladňujte pouze v rozmezí teplot 0 °C až 45 °C. Nenechte např. akumulátor ležet v létě v autě nebo při silném slunečním záření nasazený v sekačce.
- Příležitostně vyčistěte větrací otvory akumulátoru měkkým, čistým a suchým štětcem.

Přibývající zkracování doby běhu akumulátoru po procesu nabíjení je upozornění na to, že akumulátor je opotřeben a musí být nahrazen.

Po sekání/uskladnění

Vnější část sekačky na trávu důkladně očistěte měkkým kartáčem a hadříkem. Nepoužívejte vodu ani žádná rozpouštědla nebo leštící prostředky. Odstraňte všechnu ulepou trávu a částičky, obzvlášť z větracích otvorů **9**.

Travní sekačku položte na bok a očistěte prostor nožů. Upěchované zbytky trávy odstraňte pomocí kousku dřeva nebo plasty.

Sekačku uskladňujte na suchém místě. Na stroj nepokládejte žádné jiné předměty.

Pro úsporu místa uvolněte křídlové matice **22** a držadlo sklopte.



Zajistěte, aby kabel nebyl při skládání držadla skřípnutý. **Držadlo nenechte spadnout.**

Příslušenství

Náhradní nůž

Rotak 37 LI F016 800 277
Rotak 43 LI F016 800 278

Hledání závad

Následující tabulka ukazuje příznaky závad a jak můžete učinit nápravu, pokud Váš stroj jednou nepracuje dobře. Pokud s ní nemůžete lokalizovat a odstranit problém, obraťte se na Váš servis.

Pozor: Před hledáním závady stroj vypněte a vytáhněte síťovou zástrčku

Příznaky	Možná příčina	Náprava
Sekačka neběží	Spodní strana stroje je silně ucpaná Akumulátor není zcela nabit Akumulátor není správně nasazený Pojistka v přerušovači elektrického obvodu je vadná/přepálená Tráva příliš vysoká Zapůsobila ochrana motoru Akumulátor je příliš horký/studený Přerušovač elektrického obvodu nebyl správně/zcela nasazen Motor se nashutuje stlačením spínací páčky s nepatrným zpožděním	Stroj vyčistěte (viz „Po sekání/uskladnění“) Akumulátor nabijte Akumulátor správně nasadte Vyhleďte servis Nastavte vyšší výšku stříhu a sekačku při startu naklopte Nechte motor vychladnout a nastavte vyšší výšku stříhu Akumulátor nechte vychladnout/ohřát Správně nasadte Stlače spínací páčku na ca. 1–3 s po nastartování motoru
Motor nastartuje a následně opět zastaví	Akumulátor není zcela nabit Přerušovač elektrického obvodu není zcela nasazen Akumulátor není správně nasazený Akumulátor je příliš horký/studený	Akumulátor nabijte Správně nasadte Správně nasadte Akumulátor nechte vychladnout/ohřát a snižte výšku sekání
Sekačka běží přerušovaně	Vadný spoj uvnitř stroje Zapůsobila ochrana motoru	Vyhleďte servis Nechte motor vychladnout a nastavte vyšší výšku stříhu
Sekačka zanechává nepravidelně střížený trávnik nebo motor běží těžce	Výška stříhu příliš nízká Tupý nůž Spodní strana stroje je silně ucpaná Obráceně namontovaný nůž	Přestavte výšku stříhu (viz „Nastavení výšky stříhu“) Vyměňte nůž (viz „Údržba nože“) Stroj vyčistěte (viz „Po sekání/uskladnění“) Nůž správně namontujte (viz „Údržba nože“)
Výkon sekání (doba běhu akumulátoru) není dostačující	Výška stříhu příliš nízká Tráva příliš vysoká Tráva je mokrá nebo vlhká Hustota trávy příliš vysoká Akumulátor navíc lze získat v autorizovaném servisním středisku pro zahradní nářadí firmy Bosch	Snižte výšku sekání Snižte výšku sekání Počkejte až je tráva suchá Snižte výšku sekání, choďte pomaleji a častěji seče Vyhleďte servis
Nůž se po zapnutí stroje netočí	Vřetenu nože překáží tráva Maticе nože/šroub nože jsou uvolněny	Trávu odstraňte Maticи nože/šroub nože utáhněte
Silné vibrace/hluk	Maticе nože/šroub nože jsou uvolněny Poškozený nůž	Maticи nože/šroub nože utáhněte Nůž vyměňte
Proces nabíjení není možný	Kontakty akumulátoru jsou zašpiněné Akumulátor je vadný, je zde přerušování vodičů uvnitř akumulátoru (jednotlivých článků)	Kontakty (např. vícenásobným zastrčením a vytažením) očistěte, popř. akumulátor nahraďte Akumulátor nahraďte
LED-kontrolky 19 popř. 18 se po zasunutí síťové zástrčky do zásuvky nerozsvítí.	Zástrčka nabíječky není (správně) zastrčena Zásuvka, kabel nebo nabíječka jsou vadné	Zástrčku (zcela) zastrčte do zásuvky Zkontrolujte síťové napětí a nabíječku nechte příp. zkontrolovat autorizovaným servisem pro elektronářadí Bosch

Přeprava

Akumulátor je testován podle UN-příručky ST/SG/AC.10/11/Rev.3 díl III, pododstavec 38.3. Má účinnou ochranu proti vnitřnímu přetlaku a zkratu a též vybavení k zabránění násilnému prasknutí a nebezpečnému zpětnému proudu.

V akumulátoru obsažené ekvivalentní množství lithia leží pod příslušnou hraniční hodnotou. Proto akumulátor nepodléhá ani jako dílec ještě nasazený ve stroji národním a mezinárodním předpisům o nebezpečných látkách. Předpisy o nebezpečných látkách však mohou být relevantní při přepravě více akumulátorů. V tom případě může být nutné dodržení zvláštních podmínek (např. při balení). Bližší podrobnosti lze získat v anglickém odkazu na následující internetové adrese: <http://purchasing.bosch.com/en/start/Allgemeines/Download/index.htm>.

Likvidace

Elektronářadí, příslušenství a obaly by měly být dodány k opětovnému zhodnocení nepoškozujícím životní prostředí.

Pouze pro země EU:



Nevyhazujte elektronářadí do domovního odpadu!
Podle evropské směrnice 2002/96/ES o starých elektrických a elektronických zařízeních a jejím prosazení v národních zákonech

musí být neupotřebitelné elektronářadí rozebrané shromážděno a dodáno k opětovnému zhodnocení nepoškozujícím životní prostředí.

Akumulátory/baterie:



Li-Ion

Dbejte prosím upozornění v odstavci „Přeprava“.

Nevyhazujte akumulátory/baterie do domovního odpadu, do ohně nebo do vody. Akumulátory/baterie by se měly shromažďovat, recyklovat nebo ekologicky zlikvidovat.

Pouze pro země EU:

Podle směrnice 91/157/EHS musí být vadné nebo vypotřebované akumulátory/baterie recyklovány.

Servis

Technické výkresy a informace k náhradním dílům naleznete na:

www.bosch-pt.com

Robert Bosch odbytová spol. s r.o.

142 01 Praha 4 - Krč

Pod višňovkou 19

☎ +420 2 / 61 30 05 65-6

Fax +420 2 / 44 40 11 70

Prohlášení o shodnosti provedení

Měřené hodnoty zjištěny podle 2000/14/ES (výška 1,60 m, vzdálenost 1 m) a EN 25 349.

Rotak 37 LI:

Hodnocená hladina hluku stroje A činí typicky: hladina akustického tlaku 81 dB (A); hladina akustického výkonu 92 dB (A).

2000/14/ES: zaručená hladina akustického výkonu L_{WA} je nižší než 94 dB (A). Metoda posouzení shodnosti podle dodatku VI.

Rotak 43 LI:

Hodnocená hladina hluku stroje A činí typicky: hladina akustického tlaku 84 dB (A); hladina akustického výkonu 95 dB (A).

2000/14/ES: zaručená hladina akustického výkonu L_{WA} je nižší než 96 dB (A). Metoda posouzení shodnosti podle dodatku VI.

Vibrace paže je typicky nižší než 2,5 m/s².

Prohlašujeme v plné zodpovědnosti, že tento výrobek je v souladu s následujícími normami nebo normativními dokumenty: EN 60 335, EN 50 338 podle ustanovení směrnic 89/336/EHS, 98/37/ES, 2000/14/ES.

Určená zkušebna: SRL Sudbury, England

Identifikační číslo určeného zkušebního místa: 1088

Dr. Egbert Schneider
Senior Vice President
Engineering

Dr. Eckerhard Strötgen
Head of Product
Certification

Robert Bosch GmbH, Power Tools Division

Změny vyhrazeny



Bezpečnostné pokyny

Poroz! Starostlivo si prečítajte nasledujúce pokyny. Dobre sa oboznámte s obslužnými prvkami kosačky a s jej správnym používaním. Návod na používanie starostlivo uschovajte na neskoršie používanie.

Vysvetlenie symbolov na kosačke



Všeobecné upozornenie na nebezpečenstvo.



Návod na používanie si starostlivo prečítajte.



Dávajte pozor na to, aby ste pri práci nezranili blízko stojace osoby odletujúcimi cudzími telesami.



Postarajte sa o to, aby mali osoby stojace v blízkosti bezpečný odstup od stroja.



Ostré nože. Chráňte sa pred stratou prstov na nohách alebo na rukách.



Pred každým nastavovaním alebo čistením alebo vždy, keď čo i len na krátky čas nechávate kosačku na trávu bez dozoru, vypínajte kosačku a vždy vytiahnite odpojovač elektrického obvodu.



Netýka sa daného typu.



Skôr ako sa budete dotýkať niektorých súčiastok, počkajte, kým sa všetky súčiastky úplne zastavia. Po vypnutí motora rotujú nože ďalej a mohli by Vám spôsobiť poranenie.



Neskoste za dažďa a nenechávajte kosačku odstavenú za daždivého počasia vonku.



Chráňte sa pred zásahom elektrickým prúdom



Sieťovú šnúru majte vždy v takej polohe, aby bola ďaleko od rezacích nožov kosačky.



Nabíjačku používajte len v suchých miestnostiach!



Táto nabíjačka je vybavená bezpečnostným transformátorom.

■ Nikdy nedovoľte používať kosačku na trávu deťom ani žiadnym iným osobám, ktoré nie sú oboznámené s jej používaním. Predpisy niektorej krajiny môžu prípadne obmedzovať vek obsluhujúcej osoby.

■ Nikdy nekoste vtedy, keď sa v bezprostrednej blízkosti zdržiavajú nejaké osoby, predovšetkým deti alebo domáce zvieratá.

■ Obsluhujúca osoba alebo užívateľ je zodpovedný za úrazy a škody spôsobené iným ľuďom alebo na ich vlastníctve.

■ Kosačka na trávu sa nesmie používať naboso ani s otvorenými sandálmi, vždy majte na nohách pevnú obuv a oblečené dlhé nohavice.

■ Dôkladne preskúmajte plochu, ktorú budete kosiť a odstráňte kamene, palice, drôty, kosti a iné cudzie telesá.

■ Pred použitím vždy zrakom skontrolujte, či nie sú nože, skruty noža a konštrukčná rezacia skupina opotrebované alebo poškodené.

■ Kosačku používajte len za denného svetla alebo pri dobrom umelom osvetlení.

■ Podľa možnosti nepoužívajte kosačku vtedy, keď je tráva mokrá.

■ Kráčajte vždy pokojne, nikdy rýchlo nebežte.

■ Kosačka sa zásadne nesmie používať s poškodenými ochrannými prvkami, krytmi alebo bez bezpečnostných zariadení, ako sú napríklad ochranný kryt a/alebo zberací kôš na trávu.

■ Kosenie na svahu môže byť nebezpečné:

- Nikdy nekoste na veľmi strmých svahoch.
- Dávajte vždy pozor na bezpečnú chôdzu na šikmých plochách alebo na mokrej tráve.
- Na šikmých plochách vždy koste priečne, nikdy nie smerom hore a smerom dole.
- Mimoriadne opatrne postupujte pri zmene smeru na svahu.

■ Osobitne opatrný buďte vtedy, keď kráčate smerom dozadu, alebo keď kosačku ťaháte.

■ Pri používaní tlačte vždy kosačku smerom dopredu a nikdy ju neprítahujte k svojmu telu.

■ Nože musia stáť vždy vtedy, keď budete kosačku kvôli preprave preklápať, keď ňou budete prechádzať po ploche, ktorá nie je porastená trávou, a pri preprave na miesto kosenia alebo naspäť.

■ Pri štarte alebo zapínaní motora kosačku nenaklápajte okrem prípadu, keď je potrebný rozbeh vo vysokej tráve. V takomto prípade ju nakloňte len do takej miery, ako je nevyhnutné a vždy len na strane vzdialenej od obsluhujúcej osoby. Dávajte vždy pozor na to, aby ste mali pri jej spúšťaní na zem obe ruky na rukoväti.

■ Kosačku zapínajte len vtedy, keď máte chodidlá v dostatočnej vzdialenosti od nožov kosačky.

- Nedávajte ruky ani chodidlá do blízkosti rotujúcich súčiastok ani pod ne. Keď budete pracovať s náradím, buďte vždy v dostatočnej vzdialenosti od vyhadzovacej zóny.
- Keď motor kosačky beží, kosačku nikdy nedvíhajte ani neprenášajte.

Vybrať odpojovač elektrického obvodu:

- vždy keď opúšťate stroj
- pred odstraňovaním blokovania
- keď idete kosačku čistiť, kontrolovať alebo na nej niečo robiť
- po kolízii s cudzím telesom. Kosačku okamžite prekontrolujte, či nie je poškodená, a v prípade potreby ju dajte do opravy
- keď začne kosačka nezvyčajným spôsobom vibrovať (ihneď ju prekontrolujte).

- Zabezpečte spoľahlivé utiahnutie a fixnú polohu všetkých matíc, čapov a skrutiek, aby bolo zaručené, že sa kosačka vždy nachádza v bezpečnom prevádzkovom stave.

- Pravidelne kontrolujte stav a opotrebovanie zberacieho kôša na trávu.

- Opotrebované alebo poškodené súčiastky kvôli bezpečnosti vymeňte.

- Postarajte sa o to, aby boli použité originálne náhradné súčiastky firmy Bosch.

- **Zabezpečte, aby bolo náradie vždy vypnuté, keď doň idete vkladať akumulátor.** Vkladanie akumulátorov do elektrického náradia, ktoré je zapnuté, môže spôsobiť úraz.

- **Chráňte nabíjačku pred účinkami dažďa a vlhkosti.** Vniknutie vody do nabíjačky zvyšuje riziko zásahu elektrickým prúdom.

- **Akumulátory nabíjajte len v takých nabíjačkách, ktoré odporúča výrobca akumulátora.** Ak sa používa nabíjačka, určená na nabíjanie určitého druhu akumulátorov, na nabíjanie iných akumulátorov, hrozí nebezpečenstvo požiaru.

- **Nenabíjajte žiadne cudzie akumulátory (výrobky iných značiek).** Táto nabíjačka je určená len na nabíjanie lítiovo-iónových akumulátorov značky Bosch s uvedeným rozsahom napätia. Inak hrozí nebezpečenstvo požiaru a výbuchu.

- **Udržievajte nabíjačku v čistote.** V prípade znečistenia hrozí nebezpečenstvo zásahu elektrickým prúdom.

- **Pred každým použitím produktu prekontrolujte nabíjačku, prírodnú šnúru aj zástrčku. Nepoužívajte nabíjačku v prípade, ak ste zistili nejaké poškodenie. Nabíjačku sami neotvárajte a dávajte ju opravovať len kvalifikovanému personálu a výlučne iba s použitím originálnych náhradných**

súčiastok. Poškodené nabíjačky, prírodné šnúry a zástrčky zvyšujú riziko zásahu elektrickým prúdom.

- **Nepoužívajte nabíjačku položenú na ľahko horľavom podklade (ako je napr. papier, textil a podobne) resp. ani v horľavom prostredí.** Zohrievanie nabíjačky, ktoré vzniká pri nabíjaní, predstavuje nebezpečenstvo požiaru.

- **Do elektrického náradia používajte len určené akumulátory.** Používanie iných akumulátorov môže mať za následok poranenie a nebezpečenstvo požiaru.

- **Nepoužívané akumulátory neuschovávajte tak, aby mohli prísť do styku s kancelárskymi sponkami, mincami, kľúčmi, klincami, skrutkami alebo s inými drobnými kovovými predmetmi, ktoré by mohli spôsobiť premostenie kontaktov.** Skrat medzi kontaktmi akumulátora môže mať za následok popálenie alebo vznik požiaru.

- **Z akumulátora môže pri nesprávnom používaní vytekať kvapalina. Vyhýbajte sa kontaktu s touto kvapalinou. Po náhodnom kontakte postihnuté miesto opláchnite vodou. Ak sa dostane kvapalina z akumulátora do kontaktu s očami, po výplachu očí vyhľadajte aj lekára.** Unikajúca kvapalina z akumulátora môže mať za následok podráždenie pokožky alebo popáleniny.

- **Akumulátor neotvárajte.** Hrozí nebezpečenstvo skratovania.

- **Chráňte akumulátor pred horúčavou, napr. aj pred trvalým slnečným žiarením alebo pred ohňom.** Hrozí nebezpečenstvo výbuchu.

- **Akumulátor neskratujte.** Hrozí nebezpečenstvo výbuchu.

- **V prípade poškodenia alebo neodborného používania akumulátora môžu z neho vystupovať škodlivé výpary.** Zabezpečte prívod čerstvého vzduchu a v prípade nevoľnosti vyhľadajte lekársku pomoc. Tieto výpary môžu poškodiť dýchacie cesty.

- Chráňte akumulátor pred vlhkosťou a vodou.

- Akumulátor skladujte pri rozsahu teploty od 0 °C do 45 °C. Nenechávajte napríklad ležať akumulátor v lete v motorovom vozidle.

- Občas prečistite vetracie štrbiny akumulátora čistým jemným suchým štetcom.

Technické parametre

Kosačka na tráv	Rotak 37 LI	Rotak 43 LI
Objednávacie číslo	3 600 H81 ...	3 600 H81 ...
Šírka nožov	[cm] 37	43
Pracovná výška nožov	[mm] 35 – 70	35 – 70
Objem zberacieho koša na tráv	[l] 40	50
Hmotnosť (max.)	[kg] 13,9	14,7
Sériové číslo	Pozri sériové číslo 21 (typový štítok) na stroji.	
Akumulátor	Li-Ion	Li-Ion
Objednávacie číslo	2 607 336 107	2 607 336 107
Akumulátor, Menovité napätie	[V] 36	36
Nabíjacia doba (akumulátor vybitý)	[min] 60	60
Nabíjačka	AL 3640 CV Professional	AL 3640 CV Professional
Objednávacie číslo	2 607 225 ...	2 607 225 ...
Menovité napätie	[V] 36	36
Nabíjací prúd	[A] 4,0	4,0
Prípustný rozsah teploty nabíjania	[°C] 0 – 45	0 – 45
Hmotnosť podľa EPTA-Procedure 01/2003	[kg] 1,0	1,0
Ochranná trieda	<input type="checkbox"/> / II	<input type="checkbox"/> / II

Správne používanie náradia

Tento výrobok je určený na kosenie trávy pre súkromnú potrebu.

Úvod

Táto príručka obsahuje návody na správnu montáž a bezpečné používanie Vášho produktu. Je dôležité, aby ste si tieto pokyny starostlivo prečítali.

Tento výrobok váži kompletne zmontovaný medzi 13,9 kg a 14,7 kg. V prípade potreby si pri vybaľovaní výrobku zavolajte niekoho na pomoc.

Keď budete prenášať kosačku na trávnik, dávajte pozor na ostré nože.

Obsah dodávky (základná výbava)

Kosačku vyberajte z obalu pozorne a nezabudnite skontrolovať, či sú kompletne nasledujúce súčiastky:

- Kosačka na tráv s držadlom
- 1 dolná časť držadla
- 2 skrutky
- 2 krídlové matice
- 2 skrutky do plechu
- 2 polovice zberacieho koša na tráv (Rotak 37 LI)
- 3 polovice zberacieho koša na tráv (Rotak 43 LI)
- 2 káblové svorky

- Návod na používanie
- Nabíjačka
- Odpojovač elektrického obvodu
- Akumulátor/akumulátory*

Ak niektoré súčiastky chýbajú, obráťte sa láskavo na svojho predajcu.

*Špecifické pre daný produkt

Ovládacie prvky

- 1 Poistná páka
- 2 Bezpečnostný gombík
- 3 Horná časť držadla
- 4 Zberací kôš na tráv
- 5 Ochranný kryt
- 6 Dolná časť držadla
- 7 Veko akumulátorovej priehradky
- 8 Akumulátor
- 9 Vetracie štrbiny
- 10 Kolesá
- 11 Hrablice na tráv
- 12 Páka na nastavenie pracovnej výšky nožov
- 13 Tlačidlo pre indikáciu stavu nabitia akumulátora
- 14 Indikátor stavu nabitia akumulátora
- 15 Indikácia kontroly teploty
- 16 Nabíjacia šachta
- 17 Nabíjačka
- 18 Červená indikácia nabíjania LED

- 19 Zelená indikácia nabíjania LED
- 20 Zástrčka**
- 21 Sériové číslo
- 22 Krídlová matica
- 23 Páčka pre veko akumulátorovej priehradky
- 24 Odpojovač elektrického obvodu

**špecifické pre danú krajinu

Vyobrazené alebo popísané príslušenstvo nepatrí celé do rozsahu štandardnej dodávky.



Bezpečnostné pokyny

Pozor! Kosačku vypnite, vytiahnite odpojovač elektrického obvodu a vyberte akumulátor, vždy, keď budete vykonávať čistenie alebo nastavovanie kosačky, alebo keď sa prerezala, poškodila alebo zauzliła prírodná šnúra.

Po vypnutí motora sa nože ešte niekoľko sekúnd otáčajú.

Buďte opatrní – nedotýkajte sa rotujúcich nožov.

Akumulátor nabite

Všímajte si sieťové napätie: Zdroj prúdu musí mať hodnotu zhodnú s údajmi na typovom štítku prístroja. Prístroje označené pre napätie 230 V sa smú používať aj s napätím 220 V/240 V.

Používajte iba tú nabíjačku, ktorá bola dodaná ako súčasť základného príslušenstva. Len táto nabíjačka bola skonštruovaná na spoľahlivé nabíjanie lítiovo-iónových akumulátorov Vašej kosačky.

Akumulátor je vybavený tepelnou poistkou, ktorá dovoľuje nabíjanie akumulátora len v rozsahu teplôt medzi 0 °C a 45 °C. Vďaka tomu sa zabezpečí vyššia životnosť akumulátora.

Akumulátor sa dodáva čiastočne nabitý. Pred prvým použitím výrobku nechajte akumulátor úplne nabíť. Lítiovo-iónové akumulátory možno kedykoľvek dobíjať kedykoľvek bez ohľadu na to, ako sú nabité a bez toho, aby to negatívne ovplyvnilo ich životnosť (nemajú tzv. „memory-efekt“). Prerušenie nabíjania takýto akumulátor nepoškodzuje.

Lítiovo-iónový akumulátor je pri používaní v kosačke chránený proti hlbokému vybitiu. Keď je akumulátor vybitý, ochranný obvod záhradné náradie odpojí a kosačku na trávu už nebude možné ďalej používať.

Po automatickom vypnutí kosačky na trávu už viac vypínač nestláčajte. Akumulátor by sa mohol poškodiť.

Nabíjanie

Nabíjanie začína vo chvíli, keď zapnete zástrčku do zásuvky a akumulátor **8** zasuniete do nabíjacej šachty **16**.

Inteligentné nabíjanie automaticky spozná stav nabitia akumulátora a nabíja ho v závislosti od teploty a napätia akumulátora vždy optimálnym nabíjacím prúdom.

Tým sa šetrí akumulátor a počas uloženia v nabíjačke zostáva vždy úplne nabitý.

Význam indikačných prvkov

Monitorovanie nabíjacieho procesu signalizuje indikácia LED **19** resp. **18**:

Rýchlonabíjanie

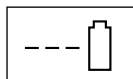

Rýchlonabíjanie je signalizované **blikaním zelenej** indikácie LED **19**.

Počas nabíjania sa tri 3 zelené diódy LED akumulátora jedna po druhej rozsvetujú a na krátko zhasínajú. Akumulátor je úplne nabitý, keď 3 zelené diódy LED svietia trvalo. Asi 5 minút po úplnom nabití akumulátora 3 zelené diódy LED opäť zhasnú.



Rýchlonabíjanie je možné len za podmienky, že teplota akumulátora sa nachádza v rozsahu medzi 0 °C a 45 °C.

Akumulátor nabitý



Trvalé svetlo zelenej diódy LED **19** signalizuje, že akumulátor je úplne nabitý.

Okrem toho sa ozve na cca. 2 sekundy zvukový signál, ktorý akusticky signalizuje úplné nabitie akumulátora.

Akumulátor možno potom ihneď vziať na okamžité použitie.

Trvalé svetlo zelenej diódy LED **19** bez zasunutého akumulátora signalizuje, zástrčka nabíjačky je zasunutá v sieti a nabíjačka je pripravená na prevádzku.

Teplota akumulátora pod 0 °C a nad 45 °C

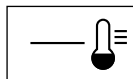

Trvalé svetlo červenej diódy LED **18** signalizuje, že teplota akumulátora sa nachádza mimo rozsahu teploty rýchlonabíjania 0 °C – 45 °C. Len čo sa dosiahne teplota v prípustnom rozsahu, nabíjačka sa automaticky prepne na rýchlonabíjanie.

Ak sa akumulátor nachádza mimo dovoleného rozsahu teploty, zasvieti pri vložení akumulátora do nabíjačky červená dióda LED akumulátora.

Nabíjanie nie je možné

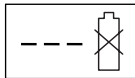

Ak má nabíjačka inú poruchu nabíjacieho procesu, signalizuje to **blikanie červenej** indikácie LED **18**.

Nabíjanie sa nedá spustiť a akumulátor sa nedá nabíjať. (pozri Pokyny pre používanie náradia Hľadanie porúch)

Pokyny pre nabíjanie

- Pri nepretržitých nabíjaciach cykloch, resp. pri ich opakovaní jeden za druhým bez prerušenia, sa nabíjačka môže zohrievať. To je však neškodné a nie je to prejavom technickej poruchy prístroja.
- Výrazne skrátená prevádzková doba akumulátora po jeho dobití signalizuje, že akumulátor je opotrebovaný a treba ho vymeniť za nový.

Chladienie akumulátora (Active Air Cooling)

Regulácia ventilátora zabudovaná do nabíjačky kontroluje teplotu vloženého akumulátora. Ak je táto teplota vyššia ako 30 °C, akumulátor sa pomocou ventilátora ochladí na optimálnu teplotu. Zapnutý ventilátor vydáva ventilačný hluk.

Keď ventilátor nebeží, teplota akumulátora je v optimálnom rozsahu, alebo ventilátor je pokazený. V takomto prípade sa doba nabíjania akumulátora predĺži.

Montáž



Nevkladajte do kosačky akumulátor ani odpojovač elektrického obvodu dovtedy, kým nie je kosačka úplne zmontovaná.

A Zmontovanie držadla

❶ Dolnú časť držadla **6** vložte do určených otvorov a

❷ zabezpečte ich skrutkami do plechu.

Upozornenie: Výška hornej časti držadla **3** sa dá nastavovať. Namontujte držadlo do polohy **I** alebo do polohy **II**.

❸ Hornú časť držadla **3** namontujte pomocou skrutiek a kridlových matíc **22** na dolnú časť držadla **6**.

Upozornenie: Zabezpečte, aby bola prírodná šnúra upevnená na držadlo pomocou káblových svoriek, ktoré sú súčasťou balenia.

Vloženie/vybratie akumulátora

B Montáž

❶ Potiahnite páku pre veko akumulátorovej priehradky **23** smerom hore.

❷ Nadvihnite veko akumulátorovej priehradky **7**.

❸ Vložte akumulátor **8**, ak sa dostal na správne miesto, začuli ste zreteľné zaskočenie (klik).

❹ Vložte odpojovač elektrického obvodu **24** podľa obrázka.

❺ Ak nebudete kosačku na trávu okamžite používať, dajte odpojovač elektrického obvodu **24** podľa obrázku do parkovacej polohy.

Uzavrite veko akumulátorovej priehradky **7**.

Demontáž akumulátora

Potiahnite páku pre veko akumulátorovej priehradky **23** smerom hore a nadvihnite veko akumulátorovej priehradky **7**.

Vyberte odpojovač elektrického obvodu **24** a dajte ho do parkovacej polohy.

Potiahnite páku pre veko akumulátorovej priehradky **23** smerom hore.

Demontáž akumulátora **8**.

Zloženie zberacieho koša na trávu

C Rotak 37 LI:

Veko zberacieho koša na trávu namontujte na dolnú časť zberacieho koša stlačením západiek, ktoré musia zaskočiť; začínajte pritom vzadu na rohoch a pokračujte smerom dopredu.

D Rotak 43 LI:

❶ Obe polovice dolnej časti zberacieho koša na trávu zmontujte stlačením západiek, ktoré musia zaskočiť; začínajte pritom vzadu na rohoch a pokračujte smerom dopredu.

❷ Nasuňte obe polovice zberacieho koša do seba.

Pri rozoberaní alebo pri sklápaní hornej časti držadla dávajte pozor na to, aby ste nepricvikli sieťovú šnúru. **Nenechajte rukoväť spadnúť na zem.**

E Zberací kôš na trávu

Montáž

Ochranný kryt **5** nadvihnite, podržte ho v hornej polohe a zberací kôš na trávu **4** zaveste na miesto.

Demontáž/vyprázdňovanie

Nadvihnite ochranný kryt **5** a podržte ho nadvihnutý. Demontujte zberací kôš na trávu **4**.

Keď sa tráva nezberá, nemusí byť zberací kôš na trávu **4** zavesený na kosačke, ale ochranný kryt **5** musí byť sklopený smerom dole.

Nastavenie pracovnej výšky nožov

 **Pred nastavovaním pracovnej výšky nožov vypnite motor, uvoľnite poistnú páku a počkajte, kým sa motor celkom zastaví. Po vypnutí motora ešte rotujú nože ďalej a mohli by Vám spôsobiť poranenie. Buďte opatrný – nedotýkajte sa rotujúcich nožov.**

Na prvé kosenie v sezóne by ste si mali nastaviť veľkú pracovnú výšku nožov (vysoký rez).

F Na tejto kosačke sa dá nastavovať 7 rôznych výškových pracovných polôh nožov v rozpätí 35 až 70 mm. Na tento účel stlačte páku na nastavenie pracovnej výšky nožov **12** smerom dovnútra, a potom nadvihnite kosačku smerom hore, alebo ju stlačte smerom dole, až sa nastaví požadovaná pracovná výška nožov.

Odstránením veka **25** podľa obrázka sa dá pracovná výška kosačky na trávu zredukovať na hodnotu 20 mm.

 **Pri nastavení na pracovnú výšku 20–30 mm sa doba použitia akumulátora skraca.**

Spustenie

 **Po vypnutí motora sa nože ešte niekoľko sekúnd otáčajú ďalej. Skôr ako zapnete kosačku znova, počkajte, kým sa motor/nôž celkom zastaví. Nezapínajte a nevypínajte kosačku krátko za sebou.**

 Na uľahčenie rozbehu nakloňte kosačku nabok.

Odpojovač elektrického obvodu **24** opäť vložte.

Zapnutie:

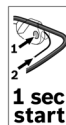

- 1 Stlačte bezpečnostný gombík **2** a podržte ho stlačený.
- 2 Poistnú páku **1** potlačte k držadlu. Uvoľnite bezpečnostný gombík **2**.

Upozornenie: Po zapnutí radiacej páky štartuje motor s malým časovým oneskorením.

Vypnutie:

Uvoľnite poistnú páku **1**.

Ak nebudete kosačku na trávu okamžite používať, dajte odpojovač elektrického obvodu **24** podľa obrázku do parkovacej polohy.

Táto kosačka na trávu je vybavená motorovou brzdou. Tento ochranný prvok zabrzdí nôž kosačky v priebehu niekoľkých málo sekúnd.

Kosenie

 **Nepreťažujte motor** pri kosení za osobitne náročných podmienok. Pri preťažení poklesne počet obrátok motora a súčasne sa zmení aj zvuk motora. V takomto prípade zastavte, uvoľnite poistnú páku a **nastavte vysokú pracovnú výšku nožov**. V opačnom prípade by sa mohol motor poškodiť.

Chráňte akumulátor pred horúčavou, ako napríklad pred extrémnym slnečným žiarením a pred ohňom.



Tento produkt nepracuje pri teplotách pod 0 °C alebo nad 45 °C!

H Hrablice na trávu **11** umožňujú kosenie tesne pri stenách a v kútoch. Pri kosení tesne pri okraji nenarádzajte hrablicami do žiadnych predmetov.

Ak svieti priame slnečné svetlo, nenechávajú akumulátor v kosačke.

Indikátor stavu nabitia akumulátora (pozri hlavný obrázok)

Akumulátor **8** je vybavený indikáciou stavu nabitia **14**, ktorá indikuje stav nabitia akumulátora. Indikácia stavu nabitia akumulátora sa skladá z 3 zelených diód LED.

Ak chcete aktivovať indikáciu stavu nabitia akumulátora **14**, stlačte tlačidlo **13**. Stav nabitia akumulátora sa dá skontrolovať aj pri vybratí akumulátora. Po cca. 5 sekundách indikácia stavu nabitia akumulátora automaticky zhasne.

Dióda LED	Kapacita akumulátora
Trvalé svetlo 3 zelené diódy LED	$\geq \frac{2}{3}$
Trvalé svetlo 2 zelené diódy LED	$\geq \frac{1}{3}$
Trvalé svetlo 1 zelená dióda LED	$\leq \frac{1}{3}$
Blikajúce svetlo 1 zelená dióda LED	Rezerva

Ak po stlačení tlačidla **13** nezasvieti žiadna dióda, je akumulátor pokazený a treba ho vymeniť.

Z bezpečnostných dôvodov sa môže urobiť kontrola stavu nabitia akumulátora len pri vypnutom stave ručného elektrického náradia.

Počas nabíjania sa tri 3 zelené diódy LED akumulátora jedna po druhej rozsvetujú a na krátko zhasínajú. Akumulátor je úplne nabitý, keď 3 zelené diódy LED svietia trvalo. Asi 5 minút po úplnom nabití akumulátora 3 zelené diódy LED opäť zhasnú.

Indikácia kontroly teploty (pozri hlavný obrázok)

Červená dióda LED **15** signalizuje, že akumulátor alebo elektronika ručného elektrického náradia nie sú v optimálnom rozsahu teploty. Ručné elektrické náradie nepracuje na plný výkon.

Kontrola teploty akumulátora

Červená dióda LED **15** **blíka** vtedy, keď je teplota akumulátora mimo optimálneho rozsahu teploty (-10 až +60 °C) a Vy ste stlačili tlačidlo **13** alebo vypínač **1**.

Pri teplote nad 70 °C sa akumulátor vypne dovtedy, kým sa dosiahne optimálny rozsah teploty.

Kontrola teploty ručného elektrického náradia

Červená dióda LED **15** **trvalo svieti** v tom prípade, ak teplota elektroniky ručného elektrického náradia prekračuje hodnotu 75 °C a Vy ste stlačili vypínač **1**.

Pri teplote nad 90 °C elektronika ručného elektrického náradia vypne dovtedy, kým sa nedosiahne prípustný rozsah teploty.

Rezací výkon kosačky (doba použitia akumulátora)

Rezací výkon kosačky (doba použitia akumulátora) závisí od vlastností trávnik, od hustoty trávy, jej vlhkosti, od dĺžky trávy a nastavenej pracovnej výšky nožov kosačky.

Keď sa kosačka počas kosenia častejšie zapína a vypína, rezací výkon kosačky (doba použitia akumulátora) sa skraca tiež.

Aby ste dosiahli optimálny rezací výkon kosačky (doba použitia akumulátora), odporúčame Vám kosť trávnik častejšie, zredukovať pracovnú výšku nožov a pri práci postupovať normálnym tempom.

Uvedený príklad ukazuje súvislosti medzi nastavenou pracovnou výškou nožov a rezacím výkonom kosačky na jedno nabitie akumulátora.

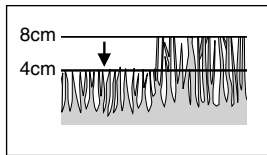

Malá pracovná výška nožov (suchá tráva):

Rotak 37 LI: 150 m²

Rotak 43 LI: 175 m²

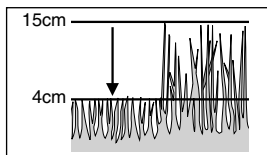

Stredná pracovná výška nožov:

Rotak 37 LI: 100 m²

Rotak 43 LI: 125 m²

Aby ste zvýšili dobu použitia kosačky,

môžete si v autorizovanom servisnom stredisku pre záhradné náradie Bosch zakúpiť prídavný akumulátor.

Údržba



Pred každým nastavovaním alebo čistením kosačky vždy vyberte odpojovač elektrického obvodu, akumulátor a kôš na trávu.

Upozornenie: Pravidelne vykonávajte nasledujúce práce na údržbe výrobku, aby bola zabezpečená jeho dlhodobá a spoľahlivá používanie.

Kosačku pravidelne kontrolujte, či nemá viditeľné nedostatky, ako sú uvoľnené alebo poškodené nože, uvoľnené spoje a opotrebované alebo poškodené súčiastky.

Skontrolujte, či sú nepoškodené kryty a ochranné prvky a či sú správne namontované. Pred použitím vykonajte prípadne potrebnú údržbu alebo opravu kosačky.

Ak by kosačka na trávu napriek starostlivej výrobe a kontrole predsa len prestala niekedy fungovať, treba dať opravu vykonať niektorej autorizovanej servisnej opravovni elektrického náradia Bosch.

Ak požadujete informácie, alebo objednávate náhradné súčiastky, uveďte prosím bezpodmienečne 10-miestne objednávacie číslo podľa typového štítku náradia.

Údržba nožov



Pred každým nastavovaním alebo čistením kosačky vždy vyberte odpojovač elektrického obvodu, akumulátor a kôš na trávu.

Položte stroj na pravú stranu a skontrolujte stav nožov. Keď je nôž tupý alebo poškodený, vymeňte ho za nový.

Pri výmene noža postupujte nasledovne.

Pridržte nôž **30** pomocou záhradníckych rukavíc (nie sú súčasťou základnej výbavy) a pomocou skrutkovača (nie je súčasťou základnej výbavy) uvoľnite skrutku noža **29** a odstraňte podložku noža **28** ako aj nôž. Namontujte tanierovú podložku, nôž, podložku noža a skrutku noža. Prekontrolujte, či je nôž namontovaný v správnej polohe (symbol ☺ musí byť viditeľný, pozri obrázok I) a potom skrutku noža utiahnite.

Ak by ste mali s demontážou alebo so zmontovaním noža problém, zaareťujte pohon zasunutím skrutkovača do otvoru **26**. Nezabudnite však na to, aby ste skrutkovač pred zapnutím náradia z otvoru opäť vybrali.



Nôž, resp. skrutku noža nenamastite pri montáži ani tukom ani olejom.

Ošetrovanie akumulátora



Pred každým nastavovaním alebo čistením kosačky vždy vyberte odpojovač elektrického obvodu, akumulátor a kôš na trávu.

Aby ste mohli optimálne využívať dodaný akumulátor, dodržiavajte nasledujúce pokyny a opatrenia:

- Chráňte akumulátor pred vlhkosťou a vodou.
- Akumulátor skladujte iba pri rozsahu teploty od 0 °C do 45 °C. Nenechávajte napríklad ležať akumulátor v lete v motorovom vozidle a v prípade silného slnečného žiarenia ho ani nenechávajte vložený v kosačke.
- Občas prečistite vetracie štrbiny akumulátora čistým jemným suchým štetcom.

Ak sa doba používania akumulátora po nabíjaní ustavične skraca, signalizuje to skutočnosť, že akumulátor je opotrebovaný a treba ho zameniť za nový.

Po pokosení/uskladnenie

Vonkajšok kosačky dôkladne vyčistite mäkkou kefou a vyutierajte handrou. Nepoužívajte pritom vodu ani rozpúšťadlá alebo leštiaci prostriedok. Odstráňte všetky zvyšky uchytenej trávy a iné drobné nečistoty, predovšetkým z vetracích štrbín **9**.

Položte kosačku na bok a vyčistite priestor nožov. Utlačené zvyšky trávy alebo rastlín odstráňte pomocou kúska dreva alebo plastu.

Kosačku uschovávajte na suchom mieste. Nekládte na náradie žiadne iné predmety.

Aby ste ušetrili skladovací priestor, uvoľnite krídlové matice **22** a sklopte držadlo.



Postarajte sa o to, aby ste pri sklápaní a rozťahovaní držadla nepricvikli prívodnú elektrickú šnúru. **Nenechajte spadnúť držadlo na zem.**

Príslušenstvo

Rezacie nože

Rotak 37 LI F016 800 277

Rotak 43 LI F016 800 278

Hľadanie porúch

V nasledujúcej tabuľke sú uvedené symptómy porúch a spôsob ich odstránenia pre prípad, keby Vaše náradie niekedy nepracovalo spoľahlivo. Ak pomocou nej nebudete vedieť lokalizovať poruchu, obráťte sa na svoju autorizovanú servisnú opravovňu Bosch.

Upozornenie: Pred vyhľadávaním poruchy náradie vypnite a jeho zástrčku vytiahnite zo zásuvky.

Symptómy	Možné príčiny	Odstránenie poruchy
Kosačka nebeží	Spodná časť kosačky je veľmi upchatá Akumulátor nie je celkom nabitý Akumulátor nie je vložený správne Poistka v odpojovači elektrického obvodu je chybná/prepálená Tráva je príliš vysoká Motorový istič sa inicioval Akumulátor je príliš horúci/príliš studený Odpojovač elektrického obvodu nebol vložený správne/nebol vložený úplne Po zapnutí radiacej páky štartuje motor s malým časovým oneskorením	Čistenie náradia (pozri odsek „Po pokosení/uskladnenie“) Akumulátor nabite Akumulátor vložte správne Vyhľadajte autorizovanú servisnú opravovňu Nastavte väčšiu pracovnú výšku nožov a kosačku nakloňte Nechajte motor vychladnúť a nastavte väčšiu pracovnú výšku nožov Nechajte akumulátor vychladnúť/zohriať Vložte správne Radiacu páku zaraďte na cca 1–3 sek., aby ste spustili motor
Motor sa spustí a potom sa hneď znova zastaví	Akumulátor nie je celkom nabitý Odpojovač elektrického obvodu nie úplne zasunutý Akumulátor nie je vložený správne Akumulátor je príliš horúci/príliš studený	Akumulátor nabite Vložte správne Vložte správne Nechajte akumulátor vychladnúť/zohriať a zredukujte pracovnú výšku nožov
Kosačka beží s prerušeniami	Vnútrotná kabeláž kosačky je porušená Motorový istič sa inicioval	Vyhľadajte autorizovanú servisnú opravovňu Nechajte motor vychladnúť a nastavte väčšiu pracovnú výšku nožov
Stroj zanecháva nepravidelne pokosený trávnik alebo Motor pracuje ťažko	Pracovná výška nožov je príliš nízka Nože sú tupé Spodná časť kosačky je veľmi upchatá Nože sú nesprávne namontované	Prestavte pracovnú výšku (pozri „Nastavenie pracovnej výšky nožov“) Výmena nožov (pozri „Nastavenie nožov“) Čistenie náradia (pozri odsek „Po pokosení/uskladnenie“) Správna demontáž nožov (pozri „Nastavenie nožov“)
Rezací výkon kosačky (doba použitia akumulátora) nie je dostatočný	Pracovná výška nožov je príliš nízka Tráva je príliš vysoká Tráva je mokrá alebo vlhká Tráva je príliš hustá Prídavný akumulátor si môžete objednať prostredníctvom autorizovaného servisného strediska pre záhradné náradie značky Bosch	Zredukujte pracovnú výšku nožov Zredukujte pracovnú výšku nožov Počkajte, kým tráva vyschne Redukujte pracovnú výšku nožov, pri kosení postupujte pomalšie a koste častejšie Vyhľadajte autorizovanú servisnú opravovňu
Po zapnutí náradia sa sekací nôž neotáča	Vreteno noža je zablokované trávou Matica/skrutka nožov je uvoľnená	Odstráňte trávu Utiahnite maticu/skrutku nožov
Silné vibrácie/veľká hlučnosť	Matica/skrutka nožov je uvoľnená Poškodené nože	Utiahnite maticu/skrutku nožov Výmena nožov
Nabíjanie nie je možné	Kontakty akumulátora sú znečistené Akumulátor je poškodený, pretože je prerušený spoj vo vnútri akumulátora (medzi jednotlivými článkami)	Kontakty vyčistíte (napríklad viacnásobným zasunutím a vysunutím akumulátora), prípadne akumulátor vymeníť za nový Akumulátor vymeňte za nový
Indikácie LED 19 resp. 18 sa po zasunutí zástrčky do zásuvky nerozsvietia.	Zástrčka nabíjačky nie je (nie je správne) zasunutá Zástrčka, prívodná šnúra alebo nabíjačka sú poškodené	Zástrčku zasuňte do zástrčky (zasuňte celkom) Skontrolujte sieťové napätie a prípadne dajte nabíjačku skontrolovať v autorizovanej servisnej opravovni elektrického náradia Bosch

Transport

Akumulátor bol podrobený testu podľa príručky UN ST/SG/AC.10/11/Rev.3 časť III, pododsek 38.3. Je vybavený účinnou ochranou proti vnútornému pretlaku a skratu ako aj zariadením na zabránenie prelomeniu silou a proti účinkom nebezpečného spätného prúdu.

Ekvivalentné množstvo lítia obsiahnutého v akumulátore leží pod uvádzanou limitnou hodnotou. Preto akumulátor nepodlieha národným ani medzinárodným predpisom o nebezpečných tovaroch ani ako samostatná súčiastka ani po vložení do ručného elektrického náradia. Počas transportu viacerých akumulátorov však môžu byť predpisy o nebezpečnom tovare relevantné. V takomto prípade môže byť nevyhnutné dodržiavanie osobitných podmienok (napríklad pri balení). Bližšie informácie nájdete v anglickom predpise na nasledujúcej internetovej adrese: <http://purchasing.bosch.com/en/start/Allgemeines/Download/index.htm>.

Likvidácia

Ručné elektrické náradie, príslušenstvo a obal treba dať na recykláciu šetriacu životné prostredie.

Len pre krajiny EÚ:



Neodhadzujte ručné elektrické náradie do komunálneho odpadu! Podľa Európskej smernice 2002/96/EG o starých elektrických a elektronických výrobkoch a podľa jej aplikácií v národnom práve sa musia

už nepoužiteľné elektrické produkty zbierať separovane a dať na recykláciu zodpovedajúcu ochrane životného prostredia.

Akumulátorové batérie:



Li-Ion

Dodržiavajte láskavo pokyny uvedené v odseku „Transport“.

Opotrebované akumulátory/batérie neodhadzujte do komunálneho odpadu, do ohňa

ani do vody. Opotrebované akumulátory/batérie treba dať do zberu, na recykláciu alebo na likvidáciu neohrozujúcu životné prostredie.

Len pre krajiny EÚ:

Podľa smernice 91/157/EWG treba dať pokazené alebo opotrebované akumulátory/batérie na recykláciu.

Služba zákazníkom

Rozložené obrázky a informácie k náhradným súčiastkam nájdete na web-stránke:

www.bosch-pt.com

BSC SLOVAKIA

Elektrické ručné náradie

Hlavná 5

038 52 Sučany

☎ +421 (0)43 / 429 33 24

Fax +421 (0)43 / 429 33 25

E-Mail: bsc@bosch-servis.sk

Vyhlasenie o konformite

Merané hodnoty zisťované podľa 2000/14/EG (výška 1,60 m, vzdialenosť 1 m) a podľa EN 25 349.

Rotak 37 LI:

Typická hodnota hladiny akustického tlaku A výrobu je: Akustický tlak 81 dB (A); hladina akustického tlaku 92 dB (A).

2000/14/EG: Garantovaná hodnota hladiny akustického tlaku L_{WA} náradia je nižšia ako 94 dB (A). Spôsob hodnotenia konformity podľa prílohy VI.

Rotak 43 LI:

Vyhodnotená hodnota hladiny akustického tlaku A výrobu je typicky: Akustický tlak 84 dB (A); hladina akustického tlaku 95 dB (A).

2000/14/EG: Garantovaná hodnota hladiny akustického tlaku L_{WA} náradia je nižšia ako 96 dB (A). Spôsob hodnotenia konformity podľa prílohy VI.

Vibrácia ruky a predlaktia je typicky nižšia ako $2,5 \text{ m/s}^2$.

Na vlastnú zodpovednosť vyhlasujeme, že tento výrobok je v zhode s nasledujúcimi normami alebo normatívnymi dokumentmi: EN 60 335, EN 50 338 podľa ustanovení smerníc 89/336/EWG, 98/37/EG a 2000/14/EG.

Skúšobné pracovisko: SRL Sudbury, England

Identifikačné číslo určených kontrolných pracovísk: 1088

Dr. Egbert Schneider
Senior Vice President
Engineering

Dr. Eckerhard Strötgen
Head of Product
Certification

Robert Bosch GmbH, Power Tools Division

Výrobca si vyhradzuje právo zmien



Biztonsági figyelmeztetések

Figyelem! Gondosan olvassa el a következő előírásokat. Ismerkedjen meg a kezelőelemekkel és a fűnyírógép előírászerű használatával. Őrizze meg biztos helyen a későbbi használathoz a Kezelési Utasítást.

A fűnyírógépen található szimbólumok magyarázata



Általános tájékoztató a veszélyekről.



Olvassa el végig a Kezelési Utasítást.



Ügyeljen arra, hogy a berendezésből kirepülő idegen anyagok ne sebesíthessék meg a a közelben álló személyeket.



Gondoskodjon arról, hogy a közelben álló személyek a berendezéstől biztonságos távolságban maradjanak.



Éles kések. Ügyeljen arra, hogy a kés ne vágassa le a kéz-vagy lábujjait.



A berendezésen végzett beállítások vagy tisztítási munkák megkezdése előtt, valamint ha a fűnyírógépet akár csak rövid időre is felügyelet nélkül hagyja, kapcsolja ki a berendezést és húzza ki az áramkör megszakítót.



Nem vonatkozik rá.



Várja meg, amíg a berendezés minden része teljesen leállt, mielőtt hozzáérne valamelyik alkatrészhez. A kések a berendezés kikapcsolása után egy ideig még tovább forognak és sérüléseket okozhatnak.



Ne nyírjon fűvet esőben és ne hagyja a fűnyírógépet esős időben a szabadban.



Védekezzen az áramütés lehetősége ellen



Tartsa távol a csatlakozóvezeteket a vágókéséktől.



A töltőkészüléket csak zárt helyiségekben szabad használni.



A töltőkészülék egy biztonsági transzformátorral van felszerelve.

■ Sohase engedje meg gyerekeknek, vagy ezen előírásokat nem ismerő személyeknek, hogy a fűnyírógépet használják. Az Ön országában érvényes előírások lehet hogy korlátozzák a kezelő korát.

■ Sohase nyírjon fűvet, ha a berendezés közvetlen közelében személyek, mindenek előtt gyerekek vagy háziállatok, tartózkodnak.

■ A más személyek által elszenvedett balesetekért, illetve a más tulajdonában keletkezett károkért a kezelő vagy felhasználó felel.

■ Sohase használja a fűnyírógépet mezítláb, vagy nyitott szandálban, viseljen mindig stabil lábbelit és hosszú nadrágot.

■ Gondosan vizsgálja meg azt a területet, ahol fűvet akar nyírni és távolítsa el a köveket, botokat, drótokat, csontokat és egyéb idegen tárgyakat.

■ A használat előtt mindig ellenőrizze szemrevételezéssel, nincs-e elkopva vagy megrongálódva a kés, a kés csavarjai és a vágó egység.

■ Csak nappali fénynél vagy jó mesterséges megvilágítás mellett nyírjon fűvet.

■ A fűnyírógépet nedves fűben lehetőség szerint ne használja.

■ Mindig nyugodtan menjen, sohase fusson gyorsan.

■ A fűnyírógépet sohase üzemeltesse meghibásodott védőberendezésekkel, vagy fedéllel, illetve biztonsági berendezések, mint például ütközésvédő és/vagy fűgyűjtő kosár nélkül.

■ **A lejtőkön végzett fűnyírás veszélyes lehet:**

– Különösen meredek lejtőkön ne nyírjon fűvet.

– Ferde felületeken, vagy nedves fűben mindig ügyeljen arra, hogy csak biztonságos, szilárd helyekre lépjen.

– Ferde felületeken mindig keresztben haladva, sohase fel- vagy lefelé haladva nyírjon fűvet.

– Lejtőkön az irányváltoztatásnál különösen óvatosan kell eljárni.

■ Ha hátrafelé megy, vagy húzza a fűnyírógépet, akkor legyen különösen óvatos.

■ A fűnyírógépet az üzemeltetés során mindig csak előrefelé tolja és sohase húzza a teste felé.

■ A késeknek nyugalmi helyzetben kell lenniük, ha a fűnyírógépet a szállításhoz meg kell billenteni, ha a fűnyírógéppel fűmentes területen halad keresztül, valamint amikor a fűnyírógépet a megmunkálathoz területhez illetve attól elszállítják.

■ A berendezést az elindításnál vagy bekapcsolásnál ne billentse meg, kivéve ha ehhez a magas fűben való munkához okvetlenül szükség van. Ebben az esetben a fűnyírógépet csak annyira amennyire okvetlenül szükséges és

csak a kezelővel szembeni oldalon szabad megbillenteni. Mindig ügyeljen arra, hogy a talajra való leeresztésnél mindkét kezét a fogantyún tartsa.

- Csak akkor kapcsolja be a fűnyírógépet, ha a lábai elegendő távolságban vannak a berendezéstől.
- Ügyeljen arra, hogy a keze és a lába ne kerüljön a forgó alkatrészek közelébe. Tartsa be bizonyos távolságot a kivető zóna felé, ha a berendezéssel dolgozik.
- A fűnyírógépet működő motor mellett sohasem emelje fel és sohasem vigye felemelve valahová.

Távolítsa el az áramkör megszakítót:

- minden alkalommal, ha otthagya a berendezést
- a beékelődések, leblokkolások elhárítása előtt
- ha ellenőrzi, megtisztítja a fűnyírógépet, vagy valamilyen munkát akar rajta végezni
- egy idegen testtel való összeütközés után. Azonnal ellenőrizze, nem rongálódott-e meg a fűnyírógép, és ha szükséges, javíttassa meg
- ha a fűnyírógép szokatlan módon rezgésbe jön (azonnal ellenőrizze).

■ Gondoskodjon minden egyes anyáról, csapszeg és csavar szoros meghúzásáról, hogy a fűnyírógép mindig biztonságos állapotban legyen.

■ Rendszeresen ellenőrizze a fűgyűjtő kosár állapotát és elhasználódását.

■ Az elkopott vagy megrongálódott alkatrészeket biztonsági megfontolásokról cserélje ki.

■ Gondoskodjon arról, hogy a cserealkatrészként csak Bosch gyártmányú alkatrészeket használjanak.

■ **Győződjön meg róla, hogy a berendezés ki van kapcsolva, mielőtt beszerelné az akkumulátort.** Ha egy bekapcsolt berendezésbe szerel be egy akkumulátort, ez balesetekhez vezethet.

■ **Tartsa távol az töltőkészüléket az esőtől és a nedvesség hatásaitól.** Ha víz hatol be egy töltőkészülékbe, ez megnöveli az áramütés veszélyét.

■ **Az akkumulátort csak a gyártó által ajánlott töltőkészülékekben töltsen fel.** Ha egy bizonyos akkumulátortípus feltöltésére szolgáló töltőkészülékben egy másik akkumulátort próbál feltölteni, tűz keletkezhet.

■ **Ne töltsön a töltőkészülékkel idegen gyártmányú akkumulátorokat.** A töltőkészülék csak a Bosch lítium-ion-akkumulátorok megadott feszültségtartományban való töltésére alkalmas. Ellenkező esetben tűz- és robbanásveszély áll fenn.

■ **Tartsa mindig tisztán a töltőkészüléket.** A szennyezés következtében áramütés veszélye

léphet fel.

■ **Minden használat előtt ellenőrizze a töltőkészüléket, a kábelt és a csatlakozó dugót. Ne használja a töltőkészüléket, ha ezek közül valamelyiken károsodás lépett fel. Ne nyissa fel saját maga a töltőkészüléket, hanem azt csak szakképzett szakemberrel és csak eredeti pótalkatrészek használatával javíttassa meg.** A megrongálódott töltőkészülékek, kábelek és csatlakozó dugók megnövelik az áramütés veszélyét.

■ **A töltőkészüléket nem szabad gyúlékony anyagból (pl. papírból, szövetből, stb.) készült tárgyakra helyezze illetve gyúlékony környezetben üzemeltetni.** A töltés során keletkező hő következtében tűzveszély áll fenn.

■ **A berendezésben csak az ahhoz tartozó akkumulátort használja.** Más akkumulátorok használata személyi sérüléseket és tüzet okozhat.

■ **Tartsa távol a használaton kívüli akkumulátort irodai kapcsolóktól, pénzérméktől, kulcsoktól, szögektől, csavaroktól és más kisméretű fémtárgyaktól, amelyek áthidalhatják az érintkezőket.** Az akkumulátor érintkezői közötti rövidzárlat égési sérüléseket vagy tüzet okozhat.

■ **Hibás alkalmazás esetén az akkumulátorból folyadék léphet ki. Kerülje el az érintkezést a folyadékkal. Ha véletlenül mégis érintkezésbe jutott az akkumulátorfolyadékkal, azonnal öblítse le vizzel az érintett felületet. Ha a folyadék a szemébe jutott, keressen fel ezen kívül egy orvost.** A kilépő akkumulátorfolyadék irritációkat vagy égési sérüléseket okozhat.

■ **Ne nyissa fel az akkumulátort.** Ekkor fennáll egy rövidzárlat veszélye.

■ **Óvja meg az akkumulátort a forróságtól, például tartós napsugárzástól és a tűztől.** Különben robbanásveszély áll fenn!

■ **Ne zárja rövidre az akkumulátort.** Különben robbanásveszély áll fenn!

■ **Az akkumulátor megrongálódása és szakszerűtlen használata esetén abból gőzök léphetnek ki.** Eresszen friss levegőt a helyiségbe és ha panaszai vannak, menjen orvoshoz. A gőzök ingerelhetik a légutakat.

■ **Óvja meg az akkumulátort a nedvességtől és a víztől.**

■ **Az akkumulátort csak olyan helyen tárolja, ahol a hőmérséklet 0 °C és 45 °C között van.** Ne hagyja például az akkumulátort nyáron egy gépjárműben.

■ **Tisztítsa meg időnként egy puha, tiszta és száraz ecsettel az akkumulátor szellőzőnyílását.**

A készülék műszaki adatai

Fűnyírógép	Rotak 37 LI	Rotak 43 LI
Rendelési szám	3 600 H81 ...	3 600 H81 ...
Kés szélessége [cm]	37	43
Vágási magasság [mm]	35 – 70	35 – 70
A fűgyűjtő kosár térfogata [l]	40	50
Súly (max.) [kg]	13,9	14,7
Gyári szám	Lásd a 21 gyári számot (típustábla) a berendezésen.	
Akkumulátor	Li-Ion	Li-Ion
Rendelési szám	2 607 336 107	2 607 336 107
Akkumulátor, Névleges feszültség [V]	36	36
Töltési idő (kimerült akkumulátor esetén) [perc]	60	60
Töltőkészülék	AL 3640 CV Professional	AL 3640 CV Professional
Rendelési szám	2 607 225 ...	2 607 225 ...
Névleges feszültség [V]	36	36
Töltőáram [A]	4,0	4,0
Megengedett töltési hőmérséklet tartomány [°C]	0 – 45	0 – 45
Súly az "EPTA-Procedure 01/2003" (2003/01 EPTA-eljárás) [kg]	1,0	1,0
Védelmi osztály	□ / II	□ / II

Rendeltetésszerű használat

Ez a termék privát területeken végzett fűnyírásra szolgál.

Bevezetés

Ez a kézikönyv az Ön berendezésének helyes összeszerelésére és biztonságos használatára vonatkozó előírásokat tartalmazza. Igen fontos, hogy gondosan elolvassa ezeket az előírásokat.

A berendezés súlya teljesen összeszerelt állapotban 13.9 és 14.7 kg között van. A berendezésnek a csomagolásból való kivételéhez szükség esetén hívjon segítséget.

Ügyeljen az éles késekre, amikor odaviszi a fűnyírógépet a gyephez.

A szállítmány tartalma

Óvatosan vegye ki a fűnyírógépet a csomagolásból és ellenőrizze, hogy az alábbi alkatrészek teljes mértékben megvannak-e:

- Fűnyírógép, kengyeles fogantyúval
- 1 kengyeles fogantyú alsórész
- 2 csavar
- 2 szárnyasanya
- 2 lemezcsavar

- 2 fűgyűjtő kosár fél (Rotak 37 LI)
- 3 fűgyűjtő kosár fél (Rotak 43 LI)
- 2 kábelbilincs
- Kezelési Utasítás
- Töltőkészülék
- Áramkör megszakító
- Akkumulátor/akkumulátorok*

Ha valamelyik alkatrész hiányzik, vagy megrongálódott, forduljon ahhoz a kereskedőhöz, akinél a készüléket vásárolta.

*A terméktől függ

A készülék részei

- 1 Kapcsolókar
- 2 Biztonsági nyomógomb
- 3 Kengyeles fogantyú felsőrész
- 4 Fűgyűjtő kosár
- 5 Ütközésvédő
- 6 Kengyeles fogantyú alsórész
- 7 Akkumulátorfedél
- 8 Akkumulátor
- 9 Szellőzőnyílás
- 10 Kerekek
- 11 Fűterelő lemez
- 12 Vágási magasság beállító kar

- 13 Akkumulátor feltöltési szintjelző display nyomógomb
- 14 Akkumulátor feltöltési szintjelző display
- 15 Hőmérsékletellenőrző berendezés kijelzője
- 16 Akkumulátor-töltőkosár
- 17 Töltőkészülék
- 18 Piros töltéskijelző LED
- 19 Zöld töltéskijelző LED
- 20 Hálózati csatlakozó dugó**
- 21 Gyári szám
- 22 Szárnyasanya
- 23 Akkumulátorfedelkar
- 24 Áramkör megszakító

**az alkalmazási országtól függ

Az ábrákon látható, vagy a szövegben leírásra kerülő tartozékok részben nem képezik a szállítási terjedelmét.



Az Ön biztonságáért

Figyelem! Kapcsolja ki a berendezést és távolítsa el az áramkör megszakítót és az akkumulátort, ha a berendezésen tisztítási vagy beállítási munkákat akar végezni, vagy ha a kábelben szakadás keletkezett, megrongálódott vagy beleakadt valamibe.

A berendezés kikapcsolása után a kések még néhány másodpercig tovább forognak.

Vigyázat – ne érjen hozzá a forgó kéréshez.

Töltse fel az akkumulátort

Ügyeljen a helyes hálózati feszültségre:

Az áramforrás feszültségének meg kell egyeznie a készülék típus tábláján található adatokkal.

A 230 V-os berendezéseket 220 V/240 V hálózati feszültségről is szabad üzemeltetni.

Csak a berendezéssel szállított töltőkészüléket használja. Csak ez a töltőkészülék van pontosan beállítva az Ön berendezésében alkalmazásra kerülő lítium-ionos-akkumulátor töltésére.

Az akkumulátor egy hőmérsékletellenőrző berendezéssel van felszerelve, amely csak a 0 °C és 45 °C közötti hőmérséklet tartományban teszi lehetővé a töltést. Ez igen magas élettartamot biztosít.

Az akkumulátort félig feltöltött állapotban szállítjuk. A készülék első használatbavétele előtt töltse fel teljesen az akkumulátort. A lítium-ion-akkumulátort a töltési szinttől függetlenül bármikor fel lehet tölteni, anélkül, hogy ez lerövidítené az akkumulátor élettartamát (nincs ímemória effektus). A töltési folyamat megszakítása nincs káros hatással az akkumulátorra.

A lítium-ion-akkumulátor a készülékben mélykisülés elleni védelemmel van ellátva. Egy kimerült akkumulátor esetén a berendezést egy biztonsági védőkapcsolás lekapcsolja, és ezután nem lehet tovább üzemeltetni.

A berendezés automatikus lekapcsolása után ne nyomja tovább a be-/kikapcsolót. Ellenkező esetben az akkumulátor megrongálódhat.

Töltési folyamat

A töltési folyamat azonnal megkezdődik, mielőtt bedugja a hálózati csatlakozó dugót a dugaszoló aljzatba és a 8 akkumulátort a 16 akkumulátor-töltőkosárba.

Az intelligens töltési eljárás alkalmazásának eredményeképpen a készülék automatikusan felismeri az akkumulátor töltési szintjét és az akkumulátor hőmérsékletétől és feszültségétől függően mindig az optimális töltőárammal tölti az akkumulátort.

Ez az eljárás kiméli az akkumulátort, és az akkumulátor a töltőkészülékben való tárolás esetén mindig teljesen feltöltött állapotban marad.

A kijelző elemek magyarázata

A töltési folyamat felügyeletére a 19, illetve 18 LED-kijelző szolgál:

Gyorstöltési eljárás

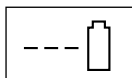

A gyorsöltési eljárás alkalmazásakor a 19 zöld töltéskijelző LED villog.

A töltési folyamat során az akkumulátor 3 zöld LED-je egymás után rövid időre kigyullad, majd kialszik. Az akkumulátor akkor van teljesen feltöltve, ha a 3 zöld LED tartósan világítani kezd. Az akkumulátor teljes feltöltésének befejezése után kb. 5 perccel a 3 zöld LED ismét kialszik.

 A gyorsöltési eljárás csak akkor alkalmazható, ha az akkumulátor hőmérséklete 0 °C és 45 °C között van.

Akkumulátor meg van töltve

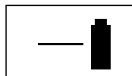

A 19 zöld LED-kijelző tartós fénye azt jelzi, hogy az akkumulátor teljesen fel van töltve.

Ezen felül kb. 2 másodpercre megszólal egy jelzőhang, amely akusztikusan jelzi az akkumulátor teljes feltöltését.

Az akkumulátort ekkor azonnal ki lehet venni a töltőkosárból és használni lehet.

Ha nincs akkumulátor bedugva a töltőkészülékbe, akkor a 19 zöld LED-kijelző tartós fénye azt jelzi, hogy a hálózati csatlakozó dugó be van dugva a dugaszolóaljzatba és a töltőkészülék üzemkés.

Az akkumulátor hőmérséklete 0 °C alatt vagy 45 °C felett van

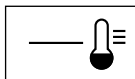

Ha a **piros 18 LED-kijelző tartós fényrel** világít, ez azt jelenti, hogy az akkumulátor hőmérséklete a megengedett gyorsöltési

tartományon (0 °C – 45 °C) kívül van. Ha az akkumulátor hőmérséklete ismét a megengedett tartományon belülre kerül, a töltőkészülék automatikusan átkapcsol gyorsöltésre.

Ha az akkumulátor hőmérséklete a megengedett töltési hőmérséklet tartományon kívül van, akkor az akkumulátornak a töltőkészülékbe való behelyezésekor kigyullad az akkumulátor piros LED-je.

Nem lehet tölteni az akkumulátort

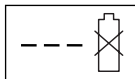

Ha a töltési folyamat során valamilyen más üzemzavar lép fel, a készülék ezt a **18 piros** töltéskijelző LED gyors **villogásával** jelzi.

A töltési folyamatot nem lehet elindítani és az akkumulátort nem lehet feltölteni. (lásd a Munkavégzési tanácsokat Hibakeresés)

Töltési tájékoztató

- Ha a készüléket folyamatosan vagy többször egymás után szünet nélkül használja akkumulátorok feltöltésére, akkor a töltőkészülék felmelegedhet. Ez a jelenség nem veszélyes és nem jelenti azt, hogy a készülék műszaki szempontból meghibásodott.
- Ha a berendezés az akkumulátor teljes feltöltése után is már csak lényegesen rövidebb ideig üzemeltethető, akkor az akkumulátor elhasználódott és ki kell cserélni.

Akkumulátor-hűtés (Active Air Cooling)

A töltőkészülékbe beépített ventilátorvezérlés ellenőrzi a töltőkészülékbe behelyezett akkumulátor hőmérsékletét. Ha az akkumulátor hőmérséklete meghaladja a 30 °C-t, akkor egy ventilátor lehűti az akkumulátort az optimális töltési hőmérsékletre. A bekapcsolt ventilátor bizonyos szellőztetési zajt kelt.

Ha a ventilátor nem forog, akkor az akkumulátor hőmérséklete az optimális töltési hőmérséklet tartományon belül van, vagy a ventilátor meghibásodott. Ez utóbbi esetben az akkumulátor töltési ideje meghosszabbodik.

Összeszerelés



Ne helyezze be sem az akkumulátort, sem az áramkör megszakítót, mielőtt a berendezést teljesen összeépítette.

A A kengyeles fogantyú összeszerelése

- 1 Tegye be a **6** kengyeles fogantyú alsórészét az erre a célra szolgáló furatokba és
- 2 a lemezcsavarokkal biztosítsa azt.

Figyelem: A **3** kengyeles fogantyú felsőrészének magassága beállítható. A kengyeles fogantyút az **I** vagy **II** helyzetben kell felszerelni.

- 3 Szerelje fel a **3** kengyeles fogantyú felsőrészét a csavarokkal és a **22** szárnycsapágyakkal a **6** kengyeles fogantyú alsórészére.

Tájékoztató: Gondoskodjon arról, hogy a kábelt a készülékkel szállított kábelkapcsokkal hozzáerősítsék a kengyeles fogantyúhoz.

Az akkumulátor behelyezése/eltávolítása

B Behelyezés

- 1 Húzza fel a **23** akkumulátorfedelelet.
- 2 Emelje fel a **7** akkumulátorfedelelet.
- 3 Helyezze be a **8** akkumulátort, ha az helyesen be van illesztve, egy iklikki hang hallatszik.
- 4 Az ábrán látható módon tegye be a **24** áramkör megszakítót.
- 5 Ha nem akarja azonnal használni a fűnyírógépet, állítsa a **24** áramkör megszakítót a parkolási helyzetbe.

Zárja le a **7** akkumulátorfedelelet.

Az akkumulátor eltávolítása

Húzza fel a **23** akkumulátorfedélkart és emelje fel a **7** akkumulátorfedelelet.

Távolítsa el és állítsa parkolási helyzetbe a **24** áramkör megszakítót.

Húzza fel a **23** akkumulátorfedelelet.

Vegye ki a **8** akkumulátort.

A fűgyújtó kosár összerakása

C Rotak 37 LI:

Az egyes „fülek” összenyomásával pattintsa rá a fűgyújtó kosár fedelét a fűgyújtó kosár alsórészére; kezdje hátul a sarkaknál és haladjon előre felé.

D Rotak 43 LI:

- 1 Az egyes „fülek” összenyomásával pattintsa össze a fűgyújtó kosár alsórészének két felét; kezdje hátul a sarkaknál és haladjon előre felé.

- 2 Dugja össze a fűgyújtó kosár két felét.

A felső fogantyú szétnyításakor, illetve összecsapásakor ügyeljen arra, hogy ne csípje be a hálózati csatlakozó kábelt. **Ne ejtse le a fogantyút.**

E Fűgyújtó kosár

Behelyezés

Emelje fel és tartsa felemelve a 5 ütközésvédőt és akassza be a 4 fűgyújtó kosarat.

Levétel/kiürítés

Emelje fel és tartsa felemelve a 5 ütközésvédőt. Vegye le a 4 fűgyújtó kosarat.

Ha a fűvet nem akarja a kosárban összegyűjteni, a fűnyírógépet az abba beakasztott 4 fűgyújtó kosár nélkül is lehet üzemeltetni, ehhez a 5 ütközésvédőt le kell hajtani.

A vágási magasság beállítása

 **A vágási magasság beállítása előtt állítsa le a berendezést, engedje el a kapcsolókart és várja meg, amíg a motor teljesen leáll. A kések a berendezés kikapcsolása után egy ideig még tovább forognak és sérüléseket okozhatnak.**

Vigyázat–ne érjen hozzá a forgó késhez.

A szezonban az első fűnyíráshoz célszerű egy nagy vágási magasságot beállítani.

 **A fűnyírógépet 35 és 70 mm között 7 különböző vágási magasságra lehet beállítani. Ehhez nyomja befelé, a 12 vágásmagasság beállító kart, majd emelje fel, illetve eressze le annyira a fűnyírógépet, amennyire a kívánt vágásmagasság beállítására szükség van.**

A 25 fedélnek az ábrán látható módon történő eltávolításával a fűnyírógép vágási magasságát 20 mm-re lehet csökkenteni.

 **Ha a vágási magasságot 20–30 mm-re állítja be, az akkumulátor működési időtartama lecsökken.**

G Üzembehelyezés

 **A berendezés kikapcsolása után a kések még néhány másodpercig tovább forognak. Az ismételt bekapcsolás előtt várja meg amíg a motor/a kés teljesen leáll. Sohase kapcsolja ki és ismét be gyorsan egymás után a berendezést.**

 **Az elindítás megkönnyítésére billentse kissé oldalra a fűnyírógépet.**

Ismét tegye be a 24 áramkör megszakítót.

Bekapcsolás:

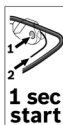

1 Nyomja be és tartsa benyomva a 2 biztonsági nyomógombot.

2 Nyomja hozzá az 1 kapcsolókart a kengyeles fogantyúhoz.

Engedje el a 2 biztonsági nyomógombot.

Megjegyzés: A motor a kapcsolókar működtetése után rövid késleltetéssel indul csak el.

Kikapcsolás:

Engedje el az 1 kapcsolókart.

Ha nem akarja azonnal használni a fűnyírógépet, állítsa a 24 áramkör megszakítót a parkolási helyzetbe.

A fűnyírógép egy motorfékkel van felszerelve. Ez a védőberendezés a kést néhány másodperc alatt lefékezi.

Fűnyírás

 **Ha nehéz körülmények között kell fűvet nyírnia, ne terhelje túl a motort. Túlterhelés esetén a motorfordulatszám lecsökken és a motor által keltett zaj is megváltozik. Ebben az esetben állítsa le a berendezést, engedje el a kapcsolókart és állítson be egy nagyobb vágási magasságot. Ellenkező esetben a motor megromolódhat.**

Óvja meg az akkumulátort az erősebb hőhatásoktól, különösen a napsugárzástól és tűztől.



A berendezés 0 °C alatt vagy 45 °C felett nem működik!

 **A 11 fűterelő lemez lehetővé teszi a falak és sarkok közelében a felület szélén is a fűnyírást. Ügyeljen arra, hogy a füves terület szélén végzett fűnyírás közben ne menjen neki a fűterelő lemezzel a terület melletti tárgyakkal.**

Közvetlen napsugárzás esetén ne hagyja benne az akkumulátort a berendezésben.

Akkumulátor feltöltési szintjelző display (lásd a fő ábrát)

A 8 akkumulátor egy 14 feltöltési szintjelző display-vel van felszerelve, amely jelzi az akkumulátor töltési szintjét. A töltési szint kijelző 3 zöld LED-ből áll.

A 14 feltöltési szintjelző display aktiválásához nyomja meg a 13 nyomógombot. A töltési szintet az elektromos kéziszerszámból kivett akkumulátornál is ellenőrizni lehet. A feltöltési szintjelző display 5 másodperc elteltével magától kialszik.

LED	Az akkumulátor kapacitása
Tartós fény 3 zöld LED	$\geq 2/3$
Tartós fény 2 zöld LED	$\geq 1/3$
Tartós fény 1 zöld LED	$\leq 1/3$
Villogó fény 1 zöld LED	Tartalék

Ha a **13** nyomógomb megnyomása után egy LED sem gyullad ki, akkor az akkumulátor hibás és ki kell cserélni.

A feltöltési szintet biztonsági megfontolásokból csak álló elektromos kéziszerszám mellett lehet lekérdezni.

A töltési folyamat során az akkumulátor 3 zöld LED-je egymás után rövid időre kigyullad, majd kialszik. Az akkumulátor akkor van teljesen feltöltve, ha a 3 zöld LED tartósan világítani kezd. Az akkumulátor teljes feltöltésének befejezése után kb. 5 perccel a 3 zöld LED ismét kialszik.

A hőmérsékletellenőrző berendezés kijelzése (lásd a fő ábrát)

A piros **15** LED azt jelzi, hogy az akkumulátor vagy az elektromos kéziszerszám elektronikája nincs az optimális hőmérséklet tartományban. Az elektromos kéziszerszám nem működik teljes teljesítménnyel.

Az akkumulátor hőmérsékletellenőrző berendezése

A piros **15** LED villog, ha az akkumulátor az optimális hőmérséklet tartományon ($-10 - +60$ °C) kívül van, és megnyomják a **13** nyomógombot vagy a **1** be-/kikapcsolót.

Ha a hőmérséklet meghaladja a 70 °C-t, az akkumulátor kikapcsol, amíg ismét vissza nem jut az optimális hőmérséklet tartományba.

Az elektromos kéziszerszám elektronikájának hőmérsékletellenőrző berendezése

A piros **15** LED tartósan világít, ha az elektromos kéziszerszám elektronikájának hőmérséklete meghaladja a 75 °C-t és megnyomják a **1** be-/kikapcsolót.

Ha a hőmérséklet meghaladja a 90 °C-t, az elektromos kéziszerszám elektronikája kikapcsol, amíg vissza nem jut a megengedett üzemi hőmérséklet tartományba.

Vágási teljesítmény (akkumulátor futási idő)

A vágási teljesítmény (az akkumulátor futási ideje) a gyepléptulajdonságaitól, a fű sűrűségétől, nedvességétől, hosszától és a vágási magasságtól függ.

Ha a berendezést a fűnyírás folyamat közben gyakran be- és kikapcsolja, a vágási teljesítmény (az akkumulátor futási ideje) szintén lerövidül.

A vágási teljesítmény (az akkumulátor futási ideje) optimalizálásához célszerű gyakrabban nyírni a fűvet, alacsonyabb vágási magasságot beállítani és normális járási sebességgel haladni.

Az alábbi példa a vágási magasság és az egy akkumulátor feltöltéssel elérhető vágási teljesítmény közötti összefüggést illusztrálja.

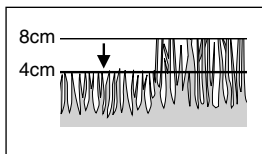

Alacsony vágási magasság (száraz fű):

Rotak 37 Li: 150 m²
Rotak 43 Li: 175 m²

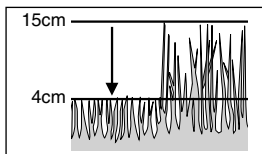

Közepes vágási magasság:

Rotak 37 Li: 100 m²
Rotak 43 Li: 125 m²

A futási idő megnövelésére a Bosch kerti gépek vevőszolgálatánál egy pótalkumulátort is be lehet szerezni.

Karbantartás



A berendezésen végzett beállítási vagy tisztítási munkák megkezdése előtt mindig távolítsa el az áramkör megszakítót, az akkumulátort és a fűgyűjtő dobozt.

Megjegyzés: A láncfűrész hosszú és megbízható működésének biztosítására rendszeresen hajtsa végre a következő karbantartási munkákat.

Rendszeresen ellenőrizze a fűnyírógépet, nem látható-e rajta nyilvánvaló hiba, mint például kilazult vagy megrongálódott kés, laza összeköttetések, vagy elkopott vagy megrongálódott egyéb alkatrészek.

Ellenőrizze, hogy a fedelek nincsenek-e megrongálódva és helyesen vannak-e felszerelve. A használat előtt hajtsa végre a szükséges karbantartási vagy javítási munkákat.

Ha a fűnyírógép a gondos gyártási és ellenőrzési eljárás ellenére egyszer mégis meghibásodna, akkor a javítással csak Bosch elektromos kéziszerszám-műhely ügyfélszolgálatát szabad megbízni.

Ha a készülékkel kapcsolatban kérdései vannak, vagy pótalkatrészeket akar megrendelni, akkor okvetlenül adja meg a készüléken elhelyezett gyári táblán található tízjegyű megrendelési számot.

A kések karbantartása

 **A berendezésen végzett beállítási vagy tisztítási munkák megkezdése előtt mindig távolítsa el az áramkör megszakítót, az akkumulátort és a fűgyűjtő dobozt.**

Fektesse a jobb oldalára berendezést és ellenőrizze a kést. Ha a kés eltompult, vagy megrongálódott, cserélje ki.

A kés kicseréléséhez a következőképpen kell eljárni.

Kerti kesztyűt viselve (nem tartozik a szállítmányhoz) fogja meg szorosan a **30** kést és egy csavarhúzó segítségével (nem tartozik a szállítmányhoz) csavarja ki a **29** késcsavart és távolítsa el a **28** és a kést. Szerelje fel a tányértárcsát, a kést, a késtárcsát és a késcsavart. Gondoskodjon arról, hogy a kés a helyes beépítési helyzetben kerüljön beszerelésre (a ☺ szimbólumnak látszania kell, lásd a I ábrát), majd húzza meg szorosan a késcsavart.

Ha a kés eltávolításánál vagy felszerelésénél az nehezen mozog, akkor dugjon be a meghajtás rögzítésére egy csavarhúzót a **26** furatba. Gondoskodjon arról, hogy a csavarhúzót a berendezés bekapcsolása előtt ismét eltávolítsák.

 **A kést, illetve a késcsavart a szerelés során ne olajozza és ne zsírozza be.**

Az akkumulátor ápolása

 **A berendezésen végzett beállítási vagy tisztítási munkák megkezdése előtt mindig távolítsa el az áramkör megszakítót, az akkumulátort és a fűgyűjtő dobozt.**

Az akkumulátorok optimális kihasználásához tartsa be a következő előírásokat és intézkedéseket:

- Óvja meg az akkumulátort a nedvességtől és a víztől.
- Az akkumulátort csak olyan helyen tárolja, ahol a hőmérséklet 0 °C és 45 °C között van. Így például nyáron, erős napsugárzás mellett ne hagyja az akkumulátort az autóban és ne helyezze be a fűnyírógépbe.
- Tisztítsa meg időnként egy puha, tiszta és száraz ecsettel az akkumulátor szellőzőnyílását.

Ha az akkumulátor feltöltése után a készülék már csak egyre rövidebb ideig üzemeltethető, akkor az akkusomag elhasználódott és ki kell cserélni.

A fűnyírás után/tárolás

Egy puha kefével és egy kendővel alaposan tisztítsa meg a fűnyírógép külsejét. Vízet, oldószereket és polírozó szereket ne használjon. Távolítsa el a berendezésre lerakódott fűmaradékokat és részecskéket, különösen a **9** szellőzőnyílásról.

Fektesse az oldalára a fűnyírógépet és tisztítsa meg a kés körüli területet. Az összepréselődött lenyírt fűvet egy fa- vagy műanyagdarabbal távolítsa el.

A fűnyírógépet egy száraz helyiségben tárolja. Ne tegyen más tárgyakat a berendezésre.

Helytakarékossgági célból csavarja ki a **22** szárnyasanyákat és hajtsa össze a kengyeles fogantyút.

 Gondoskodjon arról, hogy a kábeleket az összehajtásnál, illetve szétnyitásnál ne csípjé be. **Ne ejtse le a kengyeles fogantyút.**

Tartozékok

Vágókés

Rotak 37 LI.....F016 800 277

Rotak 43 LI.....F016 800 278

Hibakeresés

A következő táblázatban különböző hibatünetek és a hibák elhárítási módjai vannak leírva. Ha a táblázat segítségével nem tudja behatárolni és elhárítani a hibát, forduljon a szervizműhelyéhez.

Figyelem: A hibakeresés megkezdése előtt kapcsolja ki a készüléket és húzza ki a hálózati csatlakozó dugót a dugaszoló aljzatból.

Tünetek	Lehetséges okok	Elhárítás
A fűnyírógép nem működik	<p>A berendezés alsó része erősen eldugult</p> <p>Az akkumulátor nincs teljesen feltöltve Az akkumulátor nincs helyesen behelyezve Az áramkör megszakítóban elhelyezett biztosíték meghibásodott/kiégett A fű túl hosszú</p> <p>A motorvédelem kioldott</p> <p>Az akkumulátor túl forró/túl hideg Az áramkör megszakító nincs helyesen/teljesen behelyezve A motor a kapcsolókar működtetése után rövid késleltetéssel indul csak el</p>	<p>Tisztítsa meg a berendezést (lásd „A fűnyírás után/tárolás”)</p> <p>Töltse fel az akkumulátort Helyezze be helyesen az akkumulátort Keressen fel egy vevőszolgáltatást</p> <p>Állítson be egy nagyobb vágási magasságot és billentse meg a fűnyírógépet Hagyja lehűlni a motort és állítson be egy nagyobb vágási magasságot Hagyja lehűlni/felmelegedni az akkumulátort Helyezze be helyesen</p> <p>A motor elindításához működtesse kb. 1 – 3 másodpercig a kapcsolókart</p>
A motor elindul, majd ismét azonnal leáll	<p>Az akkumulátor nincs teljesen feltöltve Az áramkör megszakító nincs teljesen behelyezve</p> <p>Az akkumulátor nincs helyesen behelyezve Az akkumulátor túl forró/túl hideg</p>	<p>Töltse fel az akkumulátort Helyezze be helyesen</p> <p>Helyezze be helyesen Hagyja lehűlni/felmelegedni az akkumulátort és csökkentse a vágási magasságot</p>
A fűnyírógép megszakításokkal dolgozik	<p>A berendezés belső vezetőkei meghibásodtak A motorvédelem kioldott</p>	<p>Keressen fel egy vevőszolgáltatást Hagyja lehűlni a motort és állítson be egy nagyobb vágási magasságot</p>
A berendezés egyenetlen vágási vonalat hagy maga után vagy a motor nehezen dolgozik	<p>A vágási magasság túl alacsony</p> <p>A kés eltompult</p> <p>A berendezés alsó része erősen eldugult</p> <p>A kés hibás helyzetben van felszerelve</p>	<p>Állítsa be a vágási magasságot (lásd „A vágási magasság beállítása”)</p> <p>Cserélje ki a késeket (lásd „A kések beállítása”)</p> <p>Tisztítsa meg a berendezést (lásd „A fűnyírás után/tárolás”)</p> <p>Szerelje fel helyes helyzetben a kés (lásd „A kések beállítása”)</p>
A vágási teljesítmény (az akkumulátor futási ideje) nem kielégítő	<p>A vágási magasság túl alacsony A fű túl magas A fű vizes vagy nedves A fű sűrűsége túl nagy</p> <p>A Bosch kerti gépek vevőszolgáltatánál egy póttakkumulátort is be lehet szerezni</p>	<p>Csökkentse a vágási magasságot Csökkentse a vágási magasságot Várjon, amíg a fű megszárad Csökkentse a vágási magasságot, lassabban haladjon és nyírja gyakrabban a fűvet Keressen fel egy vevőszolgáltatást</p>
A vágókés a berendezés bekapcsolása után nem forog	<p>A fű akadályozza az orsós kés forgását A kés anyája/csavarja kilazult</p>	<p>Távolítsa el a fűvet Húzza meg a kés anyáját/csavarját</p>
Erős rezgések/zajok	<p>A kés anyája/csavarja kilazult A kések megrongálódtak</p>	<p>Húzza meg a kés anyáját/csavarját Cserélje ki a késeket</p>
Nem lehet tölteni az akkumulátort	<p>Az akkumulátor érintkezői elszennyeződtek.</p> <p>Az akkumulátor meghibásodott, mivel a belsejében (az egyes akkumulátorcellák között) megszakadt egy vezeték.</p>	<p>Tisztítsa meg az akkumulátor érintkezőit (ezt többek között az akkumulátor többszöri bedugásával és kihúzásával is el lehet érni), szükség esetén cserélje ki az akkumulátort. Cserélje ki az akkumulátort</p>
Miután bedugta a hálózati csatlakozó dugót a dugaszoló aljzatba, a 19 és a 18 töltéskijelző LED nem gyullad ki.	<p>A töltőkészülék csatlakozó dugója nincs (helyesen) bedugva a dugaszoló aljzatba.</p> <p>A dugaszolóaljzat, a kábel vagy a töltőkészülék meghibásodott</p>	<p>Dugja be (teljesen) a csatlakozó dugót a dugaszolóaljzatba</p> <p>Ellenőrizze a hálózati feszültséget és szükség esetén egy Bosch elektromos kéziszerszámműhely ügyfélszolgálatával ellenőriztesse a</p>

Szállítás

Az akkumulátor az ST/SG/AC.10/11/Rev.3 UN-kézikönyv III. része 38.3 szakaszának megfelelően került tesztelésre. Az akkumulátor a belső túlnyomás és rövidzárlat elleni határos védelemmel, valamint törésvédelemmel és a veszélyes visszaram elleni védelemmel van felszerelve.

Az akkumulátorban található lítium-egyenértékű mennyiség az idevágó határértékek alatt van. Ezért az akkumulátor sem magában, sem egy berendezésbe behelyezve nem tartozik sem az egyes országokban érvényes, sem a nemzetközi veszélyes áruk kategóriájába. A veszélyes áruk szállítására vonatkozó előírások azonban több akkumulátor egyidejű szállítása esetén vonatkozhatnak az a szállításra. Ebben az esetben előfordulhat, hogy be kell tartani egyes különleges előírásokat (pl. a csomagolásnál). Részletesebb információt az alábbi Internet címen található angol nyelvű tájékoztató tartalmaz: <http://purchasing.bosch.com/en/start/Allgemeines/Download/index.htm>.

Hulladékkezelés

Az elektromos kéziszerszámokat, tartozékokat és csomagolóanyagokat a környezetvédelmi szempontoknak megfelelően kell újrafelhasználásra leadni.

Csak az EU-tagországok számára:



Ne dobja ki az elektromos kéziszerszámokat a háztartási szemétkébe! Az elhasznált villamos és elektronikus berendezésekre vonatkozó 2002/96/EG európai irányelvnek és a megfelelő országos törvényekbe való átültetésének megfelelően a már nem használható elektromos kéziszerszámokat külön össze kell gyűjteni és a környezetvédelmi szempontoknak megfelelően kell újrafelhasználásra leadni.

Akkumulátorok/elemek:



Li-Ion

Kérjük vegye tekintetbe a „Szállítás” fejezetben található tájékoztatót. Sohase dobja ki a használt akkumulátort/elemet a háztartási szemétkébe, tűzbe, vagy

vízbe. Az akkumulátorokat/elemeket össze kell gyűjteni, megfelelő újrafelhasználásra le kell adni, vagy a környezetvédelmi szempontoknak megfelelően hulladékkezelésnek kell alávetni.

Csak az EU-tagországok számára:

A hibás vagy elhasznált akkumulátorokat/elemeket az 91/157/EWG irányelvnek megfelelően kell újrafelhasználni.

Vevőszolgálat

A tartalékalkatrészekkel kapcsolatos robbantott ábrák és egyéb információk a következő címen találhatóak:

www.bosch-pt.com

Robert Bosch Kft
1103 Budapest
Gyömrői út. 120

☎ +36 (0)1 / 431-3835

Fax +36 (0)1 / 431-3888

Minőségi tanúsító nyilatkozat

A mérési eredmények a 2000/14/EG (1,60 m magasságban, 1 m távolságra) és az EN 25 349 szabvány előírásainak megfelelően kerültek meghatározásra.

Rotak 37 LI:

A berendezés A-kiértékelésű zajszintjének tipikus értéke: hangnyomás-szint 81 dB (A);
hangteljesítmény-szint 92 dB (A).

2000/14/EG: A garantált hangteljesítmény-szint (L_{WA}) alacsonyabb 94 dB (A)-nál. A megfelelőségi vizsgálat az VI függeléknek megfelelő módon került végrehajtásra.

Rotak 43 LI:

A berendezés A-kiértékelésű zajszintjének tipikus értéke: hangnyomás-szint 84 dB (A);
hangteljesítmény-szint 95 dB (A).

2000/14/EG: A garantált hangteljesítmény-szint (L_{WA}) alacsonyabb 96 dB (A)-nál. A megfelelőségi vizsgálat az VI függeléknek megfelelő módon került végrehajtásra.

A kéz-kar vibráció értéke kisebb mint 2,5 m/s².

Egyedüli felelőséggel kijelentjük, hogy ez a termék megfelel a következő szabványoknak, illetve irányadó dokumentumoknak: EN 60 335, EN 50 338 a 89/336/EWG, 98/37/EG és 2000/14/EG irányelvek rendelkezései szerint.

Megnevezett ellenőrző intézet: SRL Sudbury, England

A megnevezett vizsgálóhely azonosító száma: 1088

Dr. Egbert Schneider
Senior Vice President
Engineering

Dr. Eckerhard Strögen
Head of Product
Certification

Robert Bosch GmbH, Power Tools Division

A változtatás joga fenntartva



Указания по технике безопасности

Внимание! Тщательно прочитайте следующие инструкции. Ознакомьтесь с элементами управления и правильным применением газонокосилки. Надежно сохраняйте настоящее руководство по эксплуатации для будущего использования.

Объяснение условных обозначений на газонокосилке



Общее указание на опасность.



Прочитать руководство по эксплуатации.



Следите за тем, чтобы стоящие вблизи лица не были ранены отбрасываемыми посторонними предметами.



Держите стоящих вблизи лиц на надежном расстоянии от машины.



Острые ножи. Оберегайте себя от потери ногтей или пальцев на ногах.



До начала работ по настройке или очистке инструмента, а также при намерении оставить инструмент без надзора, даже на короткое время, выключайте его и удалите разъединитель электрической цепи.



Не соответствует.



Дайте полностью остановиться всем частям машины, перед тем как Вы коснетесь их. Ножи вращаются после выключения двигателя еще на выбеге и могут нанести ранения.



Не косите при дожде и не оставляйте газонокосилку стоять под дождем.



Берегите себя от электрического удара



Держите кабель подключения питания в стороне от ножей.



Применяйте зарядное устройство только в сухих помещениях.



Зарядное устройство оснащено трансформатором безопасности.

■ Никогда не позволяйте детям или лицам, которые не знакомы с настоящими инструкциями, пользоваться газонокосилкой. Возможно, что национальные предписания ограничивают возраст пользователя.

■ Никогда не косите, если в непосредственной близости находятся люди, особенно дети или домашние животные.

■ Пользователь ответствен за несчастные случаи или ущерб, нанесенный другим лицам или их собственности.

■ Не работайте с газонокосилкой босиком или в открытых сандалиях, всегда носите прочную обувь и длинные брюки.

■ Тщательно осматривайте подлежащую обработке площадь и убирайте камни, палки, кости и прочие посторонние тела.

■ Перед использованием всегда визуально проверяйте на износ и повреждения нож, крепёж ножа и режущий узел.

■ Косите только при дневном свете или хорошем искусственном освещении.

■ По возможности не работайте косилкой на мокрой траве.

■ Всегда идите спокойно и никогда не бежите.

■ Никогда не включайте газонокосилку с неисправными защитными устройствами, ограждениями или без предохранительных устройств, как то, отражателя и/или травосборника.

■ **Кошение на склонах может быть опасным:**

– Не работайте на очень крутых склонах.

– На склонах или на мокрой траве всегда следите за надежной поступью.

– На склонах всегда косите поперек и никогда вверх и вниз.

– Будьте очень осторожны при смене направления на склонах.

■ Будьте очень осторожны при движении назад или ведении газонокосилки на себя.

■ При работе всегда ведите газонокосилку перед собой и никогда не тяните ее на себя.

■ Ножи должны неподвижно стоять, если газонокосилку необходимо опрокинуть для транспортировки при пересечении площади без травопосева и при транспортировке к участку для кошения и обратно.

■ При запуске или включении двигателя машину не наклоняйте, за исключением запуска в высокой траве. В таком случае наклоняйте только на столько, на сколько необходимо и только на себя. Всегда при спуске на землю обеими руками держите косилку за рукоятку.

■ Включайте газонокосилку только, если Ваши ноги достаточно удалены от ножей.

■ Не держите руки и ноги вблизи или под вращающимися частями. При работе с инструментом выдерживайте расстояние к зоне выброса.

- **Никогда не поднимайте и не переносите газонокосилку с включенным двигателем.**

Удалить разъединитель электрической цепи:

- всегда, если Вы отходите от машины
- перед устранением блокировок
- при проверке и очистке газонокосилки или выполнении работ на ней
- после столкновения с посторонним телом. Сразу проверить газонокосилку на повреждения и при необходимости отремонтировать
- при возникновении непривычной вибрации (сразу проверить).

- Проверьте прочную посадку всех гаек, болтов и винтов, чтобы постоянно гарантировать надежное рабочее состояние газонокосилки.

- Регулярно проверяйте травосборник на исправное состояние и износ.

- Для поддержания безопасного состояния заменяйте изношенные или поврежденные части.

- Для замены применяйте оригинальные части от фирмы Bosch.

- **Перед установкой аккумулятора проверьте выключенное состояние электроинструмента.** Установка аккумулятора во включенный электроинструмент может привести к несчастным случаям.

- **Защищать зарядное устройство от дождя и сырости.** Проникновение воды в зарядное устройство повышает риск поражения электротоком.

- **Заряд аккумуляторов производить только зарядными устройствами, рекомендуемыми изготовителем.** Зарядное устройство, предусмотренное для определенного вида аккумуляторов, может привести к пожарной опасности при использовании его с другими аккумуляторами.

- **Не заряжайте аккумуляторы других изготовителей.** Зарядное устройство предназначено только для зарядки литиево-ионных аккумуляторов фирмы Bosch. В противном случае возникает опасность пожара и взрыва.

- **Содержать зарядное устройство в чистоте.** Загрязнения вызывают опасность поражения электротоком.

- **Перед каждым использованием проверять зарядное устройства, кабель и штепсельную вилку. Не пользоваться зарядным устройством при констатации повреждений. Не вскрывать самостоятельно зарядное устройства, а поручать ремонт квалифицированному специалисту и только с подлинными запасными частями.** Поврежденные зарядные устройства, кабель и штепсельная вилка повышают риск поражения электротоком.

- **Не ставить зарядное устройство во включенном состоянии на легко воспламеняющиеся материалы (например, бумагу, текстиль и т. п.) или в окружение горючих веществ.** Нагрев зарядного устройства при зарядке создает опасность возникновения пожара.

- **Применяйте в электроинструменте только предусмотренные для этого аккумуляторы.** Использование других аккумуляторов может привести к травмам и пожарной опасности.

- **Защищайте неиспользуемый аккумулятор от канцелярских скрепок, монет, ключей, гвоздей, винтов и других маленьких металлических предметов, которые могут закоротить полюса.** Короткое замыкание полюсов аккумулятора может привести к ожогам или пожару.

- **При неправильном использовании из аккумулятора может потечь жидкость. Избегайте соприкосновения с ней. При случайном попадании на кожу ополоскать водой. При попадании этой жидкости в глаза, обратитесь за помощью к врачу.** Вытекающая аккумуляторная жидкость может вызвать раздражение кожи и ожоги.

- **Не открывайте аккумулятор.** При этом возникает опасность короткого замыкания.

- **Защищайте аккумулятор от воздействия высоких температур, например, от продолжительной солнечной радиации и огня.** Опасность взрыва.

- **Не замыкайте накоротко аккумулятор.** Опасность взрыва.

- **При повреждении и использовании аккумулятора ненадлежащим образом может выделиться газ.** Обеспечить вентиляцию свежим воздухом и при возникновении жалоб обратиться к врачу. Газы могут вызвать раздражение дыхательных путей.

- Защищайте аккумулятор от влаги и воды.

- Храните аккумулятор только в диапазоне температуры от 0 °C до 45 °C. Не оставляйте аккумулятор летом в автомобиле.

- Время от времени прочищайте вентиляционные прорези аккумулятора мягкой, сухой и чистой кисточкой.

Технические данные

Газонокосилка	Rotak 37 LI	Rotak 43 LI
Номер для заказа	3 600 H81 ...	3 600 H81 ...
Длина ножа [см]	37	43
Высота среза [мм]	35–70	35–70
Объем травосборника [л]	40	50
Вес (макс.) [кг]	13,9	14,7
Номер серии	Смотри номер серии 21 (типовая табличка) на аппарате.	
Аккумулятор	Li-Ion	Li-Ion
Номер для заказа	2 607 336 107	2 607 336 107
Аккумулятор, Номинальное напряжение [В]	36	36
Продолжительность зарядки (аккумулятор разряжен) [минут]	60	60
Зарядное устройство	AL 3640 CV Professional	AL 3640 CV Professional
Номер для заказа	2 607 225 ...	2 607 225 ...
Номинальное напряжение [В]	36	36
Зарядный ток [А]	4,0	4,0
Допустимый диапазон температур при зарядке [°C]	0–45	0–45
Вес согласно ЕРТА-Procedure 01/2003 [кг]	1,0	1,0
Степень защиты	□ / II	□ / II

Использование по назначению

Настоящий продукт представляет собой бытовой тип газонокосилки.

Введение

Настоящее руководство по эксплуатации содержит указания по правильной сборке и надежной эксплуатации Вашей машины. Важно, чтобы Вы внимательно прочитали эти инструкции.

В полностью собранном состоянии машина весит от 13.9 до 14.7 кг. При необходимости позвоните помощника, чтобы распаковать машину.

Обращайте внимание на острые ножи при транспортировке косилки на газон.

Комплектность поставки

Осторожно выньте газонокосилку из упаковки и проверьте наличие следующих частей:

- Газонокосилка со складной рукояткой
- 1 нижняя часть рукоятки
- 2 винта
- 2 барашковые гайки

- 2 шурупа самореза
- 2 половины травосборника (Rotak 37 LI)
- 3 половины травосборника (Rotak 43 LI)
- 2 зажима для кабеля
- Руководство по эксплуатации
- Зарядное устройство
- Разъединитель электрической цепи
- Аккумулятор/аккумуляторы*

При недостатке или повреждении частей обратитесь, пожалуйста, к Вашему продавцу.

*В зависимости от продукта

Элементы аппарата

- 1 Рычаг включения
- 2 Предохранительная кнопка
- 3 Верхняя часть рукоятки
- 4 Травосборник
- 5 Отражатель
- 6 Нижняя часть рукоятки
- 7 Крышка аккумулятора
- 8 Аккумулятор
- 9 Вентиляционные прорези
- 10 Колеса
- 11 Колеса

- 12 Рычаг регулирования высоты среза
- 13 Кнопка индикатора состояния заряда аккумулятора
- 14 Индикация состояния заряженности аккумуляторного блока
- 15 Индикатор контроля температуры
- 16 Зарядная ячейка
- 17 Зарядное устройство
- 18 Красная светодиодная индикация
- 19 Зеленая светодиодная индикация
- 20 Вилка подключения сети**
- 21 Номер серии
- 22 Барашковая гайка
- 23 Рычаг крышки аккумулятора
- 24 Разъединитель электрической цепи

**для отдельных стран

Изображенные или описанные принадлежности не в обязательном порядке должны входить в комплект поставки.



Для Вашей безопасности

Внимание! Выключите инструмент, удалите разъединитель электрической сети и аккумулятор до начала работ по очистке и настройке инструмента и также при перерезе, повреждении и запутывании кабеля.

После выключения машины ножи вращаются еще несколько секунд по инерции.

Осторожно не касайтесь вращающегося ножа.

Зарядить аккумулятор

Учитывайте номинальное напряжение:

Напряжение источника тока должно соответствовать данным на типовой табличке электроинструмента. Электроинструменты на 230 В могут работать также и при напряжении в 220 В/240 В.

Используйте только поставленное зарядное устройство. Только это зарядное устройство согласовано с примененным в Вашем инструменте литиево-ионным аккумулятором.

Аккумулятор оснащен устройством контроля температуры, которое позволяет производить зарядку только в пределах температуры от 0 °C до 45 °C. Этим достигается увеличение срока службы аккумулятора.

Аккумулятор поставляется частично заряженным. Перед первым применением Вашего электроинструмента зарядите

полностью аккумулятор. Литиево-ионный аккумулятор может быть заряжен в любое время без сокращения срока службы (без эффекта памяти). Прекращение процесса зарядки не наносит вреда аккумулятору.

Литиево-ионный аккумулятор защищен от глубокой разрядки при работе в инструменте. При разряженном аккумуляторе электроинструмент выключается защитной схемой и не может эксплуатироваться.

После автоматического выключения электроинструмента не нажимайте больше на выключатель. Аккумулятор может быть поврежден.

Процесс зарядки

Процесс зарядки начинается сразу после подключения вилки к штепсельной розетке и установки аккумулятора в зарядную ячейку 16.

Благодаря интеллектуальной технологии зарядки автоматически определяется зарядное состояние аккумулятора, а зарядка производится в зависимости от температуры аккумулятора и от его напряжения с соответствующим оптимальным зарядным током.

Этим достигается бережное обращение с аккумулятором и при сохранении в зарядной ячейке он всегда полностью заряжен.

Значение индикаторных элементов

СИД 19 и 18 показывают протекание процесса зарядки:

Быстрая зарядка

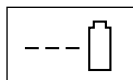

Протекание процесса форсированной зарядки сигнализируется **мигающим** светом **зеленой** светодиодной индикации 19.

Во время процесса зарядки загораются подряд 3 зеленых светодиода и гаснут на короткое время. Аккумулятор полностью заряжен, если 3 зеленых светодиода горят постоянно.

Приблизительно через 5 минут по окончании зарядки аккумулятора 3 зеленых светодиода гаснут.



Процесс быстрой зарядки возможен только при температуре аккумулятора в пределах от 0 °C до 45 °C.

Аккумулятор заряжен



Постоянный свет зеленого СИД-индикатора 19 говорит о том, что аккумулятор полностью заряжен.

Дополнительно раздается акустический сигнал продолжительностью, примерно, двух секунд, сигнализирующий, что аккумулятор полностью заряжен.

После этого аккумулятор можно сразу же изъять в целях его использования.

Без вставленного аккумулятора постоянный свет зеленого СИД-индикатора 19 говорит о том, что вилка шнура питания вставлена в розетку и зарядное устройство готово к работе.

Температура аккумулятора ниже 0 °С и выше 45 °С

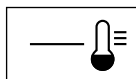

Непрерывный свет красного СИД 18 говорит о том, что температура аккумулятора вышла за пределы диапазона

быстрого заряда 0 °С – 45 °С. При достижении допустимого диапазона температуры устройство автоматически переключается на быстрый заряд.

Если температура аккумулятора находится за пределами допустимой температуры зарядки, то при установке аккумулятора в зарядное устройство светится красный светодиод аккумулятора.

Аккумулятор не заряжается

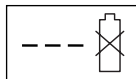

Если имеет место нарушение процесса зарядки другого вида, то это сигнализируется **мигающим светом красной** светодиодной индикации 18.

Процесс зарядки не запускается и аккумулятор не заряжается. (см. указания по работе Поиски неисправностей)

Указания по зарядке

- При непрерывных или многократно повторяемых циклах зарядки без перерывов зарядное устройство может нагреться. Это, однако, не вызывает опасений и не является предзнаменованием технической неисправности электроинструмента.
- Значительное сокращение продолжительности работы после заряда указывает на старение аккумулятора и необходимость его замены.

Охлаждение аккумулятора (принудительное воздушное охлаждение)

Встроенная в зарядное устройство система управления вентилятором контролирует температуру вставленного аккумулятора. Если температура аккумулятора превышает 30 °С, то вентилятор охлаждает аккумулятор до оптимальной температуры зарядки. Включенный вентилятор шумит.

Если вентилятор выключен, то температура аккумулятора находится в оптимальном диапазоне температуры зарядки или же вентилятор испорчен. В этом случае время зарядки аккумулятора увеличивается.

Сборка



Не устанавливайте аккумулятор и/или разъединитель электрической цепи в не полностью собранный электроинструмент.

A Сборка рукоятки

- 1 Вставьте нижнюю часть рукоятки **6** в специально предусмотренные отверстия и
- 2 закрепите саморезами.

Указание: Верхняя часть рукоятки **3** переставляется по высоте. Установите рукоятку в положение **I** или **II**.

- 3 Закрепите верхнюю часть рукоятки **3** винтами и барашковыми гайками **22** на нижней части **6**.

Указание: Кабель должен быть закреплен на рукоятке с помощью поставленных зажимов.

Установка/изъятие аккумулятора

B Установка травосборника

- 1 Потянуть рычаг крышки аккумулятора **23** вверх.
 - 2 Поднять крышку аккумулятора **7**.
 - 3 Вставить аккумулятор **8**, при правильной посадке раздается «клик».
 - 4 Вставить разъединитель электрической цепи **24** согласно изображения.
 - 5 Если газонокосилка не предусмотрена для непосредственного использования, то разъединитель электрической цепи **24** следует установить согласно изображения в позицию выжидания.
- Закрыть крышку аккумулятора **7**.

Изъятие аккумулятора

Потянуть рычаг крышки аккумулятора **23** вверх и поднять крышку **7**.

Вынуть разъединитель электрической цепи **24** и поставить его в позицию выжидания.

Потянуть рычаг крышки аккумулятора **23** вверх.

Вынуть аккумулятор **8**.

Сборка травосборника

C Rotak 37 Li:

Крышку травосборника зафиксировать на нижней части, сжав для этого «накладки»; при этом начинайте сзади на углах и идите постепенно вперед.

D Rotak 43 Li:

1 Соедините обе половины травосборника, сжав для этого «накладки»; при этом начинайте сзади на углах и идите постепенно вперед.

2 Соедините обе половины травосборника.

При раскрытии или закрытии верхней части рукоятки следите за тем, чтобы не был зажат кабель питания. **Не бросать ручку.**

E Травосборник

Установка травосборника

Для установки травосборника **4** откиньте вверх отражатель **5**.

Снятие/опорожнение

Поднимите и держите открытым отражатель **5**. Снять травосборник **4**.

Если траву собирать не надо, то газонокосилку можно эксплуатировать без установленного травосборника **4**, но с опущенным вниз отражателем **5**.

Регулировка высоты среза

 **Перед установкой высоты среза остановиться, отпустить рычаг выключателя и выждать остановку двигателя. Ножи вращаются после выключения двигателя еще на выбеге и могут привести к ранениям.**

Осторожно не касайтесь вращающегося ножа.

Для первого кошения в сезоне следует установить большую высоту среза.

F Газонокосилка имеет 7 положений среза от 35 до 70 мм. Для этого отжать рычаг регулятора высоты среза **12** вовнутрь и затем поднять вверх или нажать на косилку вниз до установки требуемой высоты.

После удаления крышки **25** согласно иллюстрации, высота среза газонокосилки может быть сокращена до 20 мм.



При установке высоты среза на 20–30 мм рабочее время аккумулятора сокращается.

G Работа



После выключения машины ножи вращаются еще несколько секунд по инерции. Перед повторным включением выждать остановку двигателя/ножа.

Не выключайте и включайте без перерыва.



Для облегчения запуска слегка наклоните косилку в сторону.

Вставить разъединитель электрической цепи **24**.

Включение:



1 Нажмите и держите предохранительную кнопку **2**.

2 Отожмите рычаг выключателя **1** к рукоятке.

Отпустите предохранительную кнопку **2**.

Указание: Двигатель запускается после поворота рычага включения с небольшим запаздыванием.

Выключение:

Отпустите рычаг выключателя **1**.

Если газонокосилка не предусмотрена для непосредственного использования, то разъединитель электрической цепи **24** следует установить согласно изображению в позицию выжидания.

Газонокосилка оснащена тормозом двигателя. Это защитное устройство затормаживает нож в течение нескольких секунд.

Кошение



При кошении в особенно тяжелых условиях **не перегружайте двигатель.**

При перегрузке падает число оборотов двигателя и шум двигателя изменяется. В таком случае остановитесь, отпустите рычаг выключателя и установите большую высоту среза. В противном случае возможно повреждение двигателя.

Защищайте аккумулятор от воздействия высоких температур, например, от сильного солнечного облучения и огня.



Электроинструмент не работает при температуре ниже 0 °C или выше 45 °C!

П Гребенка **11** позволяют косить близко к кромке вдоль стен и в углах. При кошении близко к кромке не навезжайте гребенкой на предметы.

Не оставляйте аккумулятор в электроинструменте при непосредственном солнечном облучении.

Индикация состояния заряженности аккумулятора блока (см. общий рисунок)

Аккумулятор **8** оснащен индикатором заряженности **14**. Индикатор заряженности состоит из 3 зеленых светодиодов.

Нажмите кнопку **13** для включения индикатора заряженности **14**. Состояние заряженности может быть проверено и на извлеченном из инструмента аккумуляторе. Через 5 секунд индикатор заряженности автоматически гаснет.

СИД	Емкость аккумулятора
Продолжительный свет 3 зеленых светодиодов	$\geq 2/3$
Продолжительный свет 2 зеленых светодиодов	$\geq 1/3$
Продолжительный свет 1 зеленого светодиода	$\leq 1/3$
Мигающий свет 1 зеленого светодиода	Резерв

Если после задействования кнопки **13** не горит ни один светодиод, то это говорит о неисправности аккумулятора и необходимости его замены.

По причинам безопасности контроль состояния заряженности может быть выполнен только в состоянии покоя электроинструмента.

Во время процесса зарядки загораются подряд 3 зеленых светодиода и гаснут на короткое время. Аккумулятор полностью заряжен, если 3 зеленых светодиода горят постоянно.

Приблизительно через 5 минут по окончании зарядки аккумулятора 3 зеленых светодиода гаснут.

Индикатор контроля температуры (см. рис.)

Красный СИД **15** говорит о том, что температура аккумулятора или электроники электроинструмента находится за пределами оптимального диапазона. Электроинструмент работает не с полной мощностью.

Контроль температуры аккумулятора

Красный СИД **15** мигает при температуре аккумулятора за пределами оптимального диапазона (-10 до +60 °C) и при нажатии на кнопку **13** или выключатель **1**.

При температуре свыше 70 °C аккумулятор выключается до достижения оптимального диапазона температуры.

Контроль температуры электроники электроинструмента

Красный СИД **15** горит постоянно при температуре электроники электроинструмента свыше 75 °C и при нажатии на выключатель **1**.

При температуре свыше 90 °C электроника выключает электроинструмент до падения температуры до оптимального диапазона.

Производительность (рабочее время аккумулятора)

Производительность (рабочее время аккумулятора) зависит от свойств газона, плотности травы, ее влажности, высоты и высоты среза.

При частом выключении и выключении инструмента в процессе кошения также сокращается производительность (рабочее время аккумулятора).

Для оптимизации производительности (время работы аккумулятора) рекомендуется чаще косить, сократить высоту среза и работать с нормальной скоростью.

Приведенный ниже пример показывает взаимосвязь между высотой среза и производительностью для одного заряда аккумулятора.

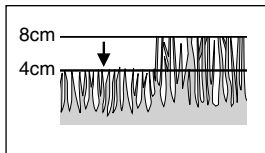

Малая высота среза (сухая трава):

Rotak 37 Li: 150 м²
Rotak 43 Li: 175 м²

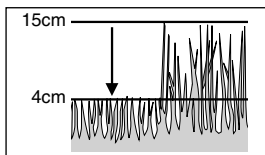

Средняя высота среза:

Rotak 37 Li: 100 м²
Rotak 43 Li: 125 м²

Для повышения продолжительности работы можно приобрести дополнительный аккумулятор через авторизованный сервисный пункт для садовых инструментов фирмы Bosch.

отвертки блокировки, если да, то удалите.



При сборке не смазывайте смазкой нож или винт.

Обслуживание



До начала работ по настройке и очистке инструмента всегда удаляйте разъединитель электрической сети, аккумулятор и травосборник.

Указание: Для обеспечения продолжительной и надежной эксплуатации аппарата регулярно выполнять следующие работы по обслуживанию.

Регулярно проверяйте газонокосилку на очевидные недостатки, как то, ослабленный крепеж ножа, повреждения ножа, ослабленные соединения и изношенные или поврежденные части.

Проверяйте ограждения и защитные устройства на повреждения и правильность установки.

Перед использованием выполняйте необходимые работы по техобслуживанию или ремонту.

Если газонокосилка несмотря на тщательные методы изготовления и испытания выйдет из строя, то ремонт следует поручать авторизованной сервисной мастерской для электроинструментов фирмы Bosch.

Во всех запросах и заказах запчастей, пожалуйста, обязательно указывайте десятизначный номер для заказа, указанный на фирменной табличке аппарата.

Обслуживание ножа



До начала работ по настройке и очистке инструмента всегда удаляйте разъединитель электрической сети, аккумулятор и травосборник.

Положите машину на правую сторону и проверьте нож. Тупой или поврежденный нож заменить.

Смену ножа выполняйте следующим образом.

Удерживая нож **30** руками в садовых перчатках (не входят в комплект поставки), отвинтите гаечным ключом (не входит в комплект поставки) винт **29** и снимите шайбу **28** и нож. Установить тарельчатую шайбу, нож, шайбу ножа и винт крепления ножа. Проверьте правильное монтажное положение ножа (обозначение должно быть видимо ☺, см. рис. 1).

Если снятие или установка ножа будет затруднительной, то в отверстие **26** вставьте отвертку для блокировки привода. Перед включением машины проверьте наличие

Уход за аккумулятором



До начала работ по настройке и очистке инструмента всегда удаляйте разъединитель электрической сети, аккумулятор и травосборник.

Учитывайте следующие указания и меры для обеспечения оптимальной эксплуатации аккумулятора:

- Защищайте аккумулятор от влаги и воды.
- Храните аккумулятор только в диапазоне температур от 0 °C до 45 °C. Не оставляйте аккумулятор летом в автомобиле или при сильном солнечном облучении в газонокосилке.
- Время от времени прочищайте вентиляционные прорези аккумулятора мягкой, сухой и чистой кисточкой.

Увеличивающееся сокращение рабочего времени аккумулятора после зарядки указывает на старение аккумулятора и необходимость его замены.

После кошения/хранения

Тщательно очистите газонокосилку снаружи мягкой щеткой и салфеткой. Не применяйте воду, растворители или средства для полировки. Все прилипшие травки и частички удалить, особенно с вентиляционных прорезей **9**.

Поверните косилку на бок и очистите месторасположения ножа. Спрессованные остатки срезанной массы удалить деревянной или пластмассовой лопаточкой.

Газонокосилку хранить в сухом месте. Не ставьте на машину никакие предметы.

Для экономии площади отвинтите барашковые гайки **22** и сложите рукоятку.



Следите за тем, чтобы при складывании и раскрытии рукоятки не был зажат кабель.
Не бросать рукоятку.

Принадлежности

Нож

Rotak 37 Ll..... F016 800 277

Rotak 43 Ll..... F016 800 278

Поиски неисправностей

В следующей таблице приведены признаки и возможности устранения неисправностей на случай неисправной работы Вашего аппарата. Если Вы не сможете с этой помощью локализовать и устранить проблему, то обратитесь в Вашу сервисную мастерскую.

Внимание: До начала поиска неисправности выключить аппарат и вынуть вилку сети.

Признаки	Возможная причина	Устранение
Газонокосилка не работает	Нижняя сторона машины сильно забита травяной массой Аккумулятор заряжен не полностью Аккумулятор вставлен не полностью Дефект предохранителя в разъединителе электрической цепи/cгорел Слишком высокая трава Сработала защита двигателя Аккумулятор слишком горячий/холодный Неправильно установлен разъединитель электрической цепи Двигатель запускается после поворота рычага включения с небольшим запаздыванием	Очистить машину (см. «После кошения/хранения») Зарядить аккумулятор Правильно вставить аккумулятор Обратиться к сервисной службе Установить большую высоту среза и наклонить косилку Дать двигателю остыть и установить большую высоту среза Дать аккумулятору остыть/согреться Правильно вставить Повернуть рычаг включения на 1–3 секунды для запуска двигателя
Двигатель запускается и сразу останавливается	Аккумулятор заряжен не полностью Разъединитель электрической цепи установлен неправильно Аккумулятор вставлен не полностью Аккумулятор слишком горячий/холодный	Зарядить аккумулятор Правильно вставить Правильно вставить Дать аккумулятору остыть/нагреться и сократить высоту среза
Газонокосилка работает прерывисто	Неисправен внутренний электромонтаж инструмента Сработала защита двигателя	Обратиться к сервисной службе Дать двигателю остыть и установить большую высоту среза
Машина оставляет за собой нерегулярный рисунок среза или двигатель работает тяжело	Низкая высота среза Тупой нож Нижняя сторона машины сильно забита травяной массой Нож установлен неправильно	Изменить высоту среза (см. «Установка высоты среза») Заменить нож (см. «Настройка ножа») Очистить машину (см. «После кошения/хранения») Правильно установить нож (см. «Установка ножа»)
Производительность (рабочее время аккумулятора) недостаточна	Низкая высота среза Высокая трава Трава мокрая или влажная Большая плотность травы Дополнительный аккумулятор может быть приобретен через авторизованный сервисный пункт для садовых инструментов фирмы Bosch	Сократить высоту среза Сократить высоту среза Дать траве высохнуть Сократить высоту среза, медленнее работать и чаще косить Обратиться к сервисной службе
После включения машины нож не вращается	Трава препятствует вращению ножа Ослаб крепеж ножа	Убрать траву Затянуть крепеж ножа
Сильная вибрация/шум	Ослаб крепеж ножа Поврежден нож	Затянуть крепеж ножа Заменить нож
Аккумулятор не заряжается	Контакты аккумулятора загрязнены Аккумулятор неисправен - разрыв токопровода внутри аккумулятора (ячейки)	Очистить контакты (вставив и вынув для этого аккумулятор несколько раз в зарядную ячейку), при надобности заменить аккумулятор Заменить аккумулятор
Светодиодная индикация 19 или 18 не загорается после вставления штепсельной вилки в сетевую розетку.	Штепсельная вилка зарядного устройства не вставлена в розетку или неправильно вставлена Неисправность штепсельной розетки, кабеля или зарядного устройства	Правильно вставить вилку в штепсельную розетку Проверить напряжение сети и при надобности проверить зарядное устройство в авторизованной сервисной мастерской электроремонтной фирмы

Транспорт

Аккумулятор испытан по руководству UN ST/SG/AC.10/11/изд.3 часть III, подраздел 38.3. Он имеет эффективную защиту против повышенного давления и короткого замыкания, а также устройства для предотвращения статического излома под воздействием разовой нагрузки и опасного обратного тока. Эквивалентное количество лития в аккумуляторе ниже соответствующего предельного значения. Поэтому на аккумулятор, как отдельную часть, так и во встроенном в инструмент состоянии, не распространяются правила для опасных веществ. Однако, предписания для опасных веществ могут приобрести свое значение при транспорте нескольких аккумуляторов. В таком случае может стать необходимым соблюдать особые условия (например, для упаковки). Подробности Вы можете найти в английской памятке по следующему адресу в Интернете: <http://purchasing.bosch.com/en/start/Allgemeines/Download/index.htm>.

Утилизация

Отслуживший свой срок электроинструмент, принадлежности и упаковку следует сдать на экологически чистую рециркуляцию отходов.

Только для стран членов ЕС:



Не выбрасывайте электроинструменты в бытовые отходы!
Согласно Директиве 2002/96/ЕС о старых электрических и электронных инструментах и

приборах и о ее претворении в национальное право отслужившие свой срок электроинструменты должны собираться отдельно и быть переданы на экологически чистую утилизацию.

Батареи, аккумуляторы:



Li-Ion

Пожалуйста, учитывайте указание в разделе «Транспорт».

Не выбрасывайте аккумуляторы/батареи в бытовые отходы, не бросайте их в огонь или в воду. Аккумуляторы/батареи следует собирать и сдавать на рециркуляцию или на экологически чистую утилизацию.

Только для стран членов ЕС:

Неисправные или пришедшие в негодность аккумуляторы/батареи должны быть утилизированы согласно Директиве 91/157/ЕЭС.

Сервисное обслуживание клиентов

Сборочные чертежи и информации по запасным частям Вы найдете в Интернете: www.bosch-pt.com

Россия

ООО «Роберт Бош»

129515, Москва, ул. Академика Королева, 13

☎ +7 (0)495 / 9 35 88 06

☎ +7 (0)495 / 9 37 53 64

Факс..... +7 (0)495 / 9 35 88 07

ООО «Роберт Бош»

198188, Санкт-Петербург, ул. Зайцева, 41

☎ +7 (0)8 12 / 7 84 13 07

Факс..... +7 (0)8 12 / 7 84 13 61

ООО «Роберт Бош»

630032, Новосибирск, Горский микрорайон, 53

☎ +7 (0)38 33 / 59 94 40

Факс..... +7 (0)38 33 / 59 94 65

ООО «Роберт Бош»

620017, Екатеринбург, ул. Фронтовых Бригад, 14

☎ +7 (0)3 43 / 3 65 86 74

Факс..... +7 (0)3 43 / 3 78 79 28

Адреса региональных гарантийных сервисных центров указаны в гарантийной карте, выдаваемой при покупке инструмента в магазине.

Беларусь

АСЦ УП-18

220064, Минск, ул. Курчатова, 7

☎ +375 (0)17 / 2 10 29 70

Факс..... +375 (0)17 / 2 07 04 00

Заявление о конформности

Измерения выполнены согласно 2000/14/ЕС (на высоте в 1,60 м и на расстоянии в 1 м) и стандарту EN 25 349.

Rotak 37 Li:

A-взвешенный уровень шума машины составляет, типично: уровень звукового давления 81 дБ (A); уровень мощности звука 92 дБ (A).

2000/14/ЕС: Уровень звуковой мощности L_{WA} гарантировано ниже 94 дБ (A). Способ оценки соответствия согласно приложению VI.

Rotak 43 Li:

A-взвешенный уровень шума машины составляет, типично: уровень звукового давления 84 дБ (A); уровень мощности звука 95 дБ (A).

2000/14/ЕС: Уровень звуковой мощности L_{WA} гарантировано ниже 96 дБ (A). Способ оценки соответствия согласно приложению VI.

Вибрация, действующая на руку-предплечье, типично менее $2,5 \text{ м/с}^2$.

С исключительной ответственностью мы заявляем, что настоящее изделие соответствует следующим нормам или нормативным документам: EN 60 335, EN 50 338 согласно положениям директив 89/336/EWG, 98/37/EG, 2000/14/EG (EN = Европейские нормы, EWG = ЕЭС, EG = Европейский союз).

Нотифицированный испытательный пункт: SRL Sudbury, England

Названные испытательные организации идентификационный номер: 1088

Dr. Egbert Schneider
Senior Vice President
Engineering

Dr. Eckerhard Strötgen
Head of Product
Certification

Robert Bosch GmbH, Power Tools Division

С правом на изменения



Вказівки з техніки безпеки

Увага! Уважно прочитайте нижчеподані вказівки. Ознайомтеся з органами управління і правильним користуванням газонокосаркою. Добре зберігайте інструкцію з експлуатації для подальшого користування нею.

Пояснення щодо символів на газонокосарці



Загальна вказівка на небезпеку.



Прочитайте інструкцію з техніки безпеки.



Слідкуйте за тим, щоб чужорідні тіла, що відлітають, не поранили людей поблизу.



Люди повинні знаходитися лише на безпечній відстані від машини.



Гострі ножі. Бережіть пальці рук і ніг.



Перед тим, як міняти що-небудь в настройках на машині, або якщо Ви збираєтеся залишити газонокосарку навіть на короткий час без нагляду, вимкніть газонокосарку і витягніть роз'єднувач струму.



Не стосується.



Перш ніж торкатися до деталей машини, зачекайте, доки всі деталі не зупиняться. Ножі ще обертаються після вимкнення мотора і можуть призводити до тілесних ушкоджень.



Не скошуйте траву під дощем і не залишайте газонокосарку в дощ надворі.



Захист від удару електричним струмом



Не допускайте потрапляння шнура живлення під ножі.



Використовуйте зарядний прилад лише у сухих приміщеннях.



Зарядний пристрій має трансформатор безпеки.

■ Ні в якому разі не дозволяйте користуватися газонокосаркою дітям і особам, що не знайомі з цими інструкціями. Можливо, що національні приписи обмежують допустимий вік користувача.

■ Ніколи не скошуйте траву, коли поблизу знаходяться люди, зокрема діти, або домашні тварини.

■ За нещасні випадки, тілесні ушкодження інших людей і пошкодження чужого майна відповідає користувач.

■ Не працюйте з газонокосаркою босоніж або у відкритих сандалях, завжди майте на собі міцне взуття і довгі штани.

■ Уважно огляньте ділянку, на якій Ви збираєтеся косити траву, і приберіть каміння, дрючки, кістки і інші чужорідні предмети.

■ Перед користуванням газонокосаркою завжди продивляйтеся, чи не зносилися і чи не пошкоджені ножі, гвинти ножів і ножовий вузол.

■ Скошуйте траву лише при денному світлі або при доброму штучному освітленні.

■ За можливістю не користуйтеся газонокосаркою на мокрій траві.

■ Завжди йдіть спокійним кроком, ніколи не біжіть.

■ Ніколи не користуйтеся газонокосаркою з пошкодженими захисними пристроями і кришками або без запобіжних пристроїв, як напр., без дефлектора та/або без кошика для скошеної трави.

■ **Скошування трави на косогорах може бути небезпечним:**

– Не скошуйте траву на занадто крутих схилах.

– На схилах та на мокрій траві завжди слідкуйте за тим, щоб Ви стійко стояли на ногах.

– На схилах завжди скошуйте траву поперек, а не вгору-вниз.

– Якщо Ви працюєте на схилах, будьте особливо обережними на поворотах.

■ Будьте особливо обережними, коли Ви задкуєте або тягнете газонокосарку.

■ Під час роботи завжди штовхайте газонокосарку поперед себе і ніколи не тягніть її до себе.

■ Нахиляти газонокосарку для її перевезення, перевезити її через ділянки без трави, а також до/з місця скошування трави дозволяється лише, коли ножі стоять.

■ При запуску газонокосарки і вмиканні мотора не нахиляйте газонокосарку – за винятком тих випадків, коли це необхідно зважаючи на високу траву. В такому випадку нахиляйте машину лише настільки, наскільки це необхідно, і лише з протилежного до Вас боку. Коли будете опускати машину долу, завжди слідкуйте за тим, щоб обидві Ваші руки знаходилися на рукоятці.

- Перд тим, як вмикати газонокосарку, впевніться, що Ваші ноги досить далеко знаходяться від ножів.
- Не підсовуйте руки і ноги під деталі, що обертаються, або поблизу до таких деталей. Тримайтеся на відстані від викидної зони, коли працюєте з приладом.
- Коли мотор працює, не піднімайте газонокосарку угору і не переносьте її.

Витягніть роз'єднувач струму:

- перед тим, як відійти від машини
- перед тим, як звільнити ніж, що застряв
- перед тим, як перевірити або прочистити газонокосарку, або виконати якісь роботи в ній
- після зіткнення з чужорідним тілом. негайно перевірте газонокосарку на предмет пошкоджень і за необхідністю відремонтуйте
- якщо газонокосарка почала незвичайно вібрувати (негайно перевірте).
- Слідкуйте за міцною посадкою всіх гайок, прогоничів і гвинтів, щоб забезпечити бездоганно безпечний робочий стан газонокосарки.

- Регулярно перевіряйте стан і відсутність слідів зношення на кошику для трави.
- З міркувань техніки безпеки міняйте зношені або пошкоджені деталі.
- Слідкуйте за тим, щоб нові деталі були від Bosch.
- Перед тим, як вставляти акумуляторну батарею, переконайтеся, що прилад вимкнено. Вставлення акумуляторної батареї у ввімкнутий прилад може призводити до нещасних випадків.

- **Ховайте зарядний пристрій від дощу і вологи.** Затікання води в зарядний пристрій збільшує ризик удару електричним струмом.
- **Заряджайте акумуляторні батареї лише в заряджувальних пристроях, рекомендованих виготовлювачем.** Використання заряджувального пристрою для акумуляторних батарей, для яких він не передбачений, може призводити до пожежі.
- **Не заряджайте акумуляторні батареї інших виробників.** Зарядний пристрій придатний лише для заряджання в зазначеному діапазоні напруги літєво-іонних акумуляторних батарей Bosch. В протилежному випадку існує небезпека пожежі і вибуху.
- **Тримайте зарядний пристрій в чистоті.** Забруднення створює небезпеку удару електричним струмом.

- **Кожний раз перед користуванням перевіряйте зарядний пристрій, кабель і штепсель. Не користуйтеся зарядним пристроєм, якщо виявите пошкодження.**

Не розкривайте зарядний пристрій самостійно, ремонтувати його дозволяється лише кваліфікованим фахівцем з використанням оригінального приладдя Bosch. Пошкодження зарядний пристрій, кабель або штепсель збільшує ризик удару електричним струмом.

- **Не користуйтеся зарядним пристроєм на основі, що легко займається, (напр., на папері, тканинах тощо) та в займистому середовищі.** Зважаючи на нагрівання зарядного пристрою під час заряджання існує небезпека пожежі.
- Використовуйте в приладах лише передбачені акумуляторні батареї. Використання інших акумуляторних батарей може призводити до травм і небезпеки пожежі.
- Зберігайте акумуляторну батарею, що саме не застосовується, віддалік від канцелярських скріпок, монет, гвинтів та інших невеликих металевих предметів, що можуть спричинити перемкнення контактів. Коротке замикання між контактами акумуляторної батареї може призводити до опіку або пожежі.
- При неправильному використанні з акумуляторної батареї може витекти рідина. Уникайте контакту з нею. При випадковому контакті промийте відповідне місце водою. Якщо рідина потрапила в очі, додатково зверніться до лікаря. Витекла рідина з акумуляторної батареї може викликати подразнення шкіри або хімічні опіки.
- **Не відкривайте акумуляторну батарею.** Інакше існує небезпека короткого замикання.
- **Захищайте акумуляторну батарею від спеки, зокрема, напр., від сонячних променів, а також від вогню.** Існує небезпека вибуху.
- **Не можна закорочувати акумуляторну батарею.** Існує небезпека вибуху.
- **При пошкодженні або неправильній експлуатації акумуляторної батареї може виходити пар.** Впустіть свіже повітря і – у разі скарг – зверніться до лікаря. Пар може подразнювати дихальні шляхи.
- Захищайте акумулятор від вологи і води.
- Зберігайте акумулятор лише при температурі від 0 °C до 45 °C. Зокрема, не залишайте акумулятор влітку в машині.
- Час від часу прочищайте вентиляційні отвори акумулятора м'яким, чистим і сухим пензликом.

Характеристики інструменту

Газонокосарка	Rotak 37 LI	Rotak 43 LI
Номер для замовлення	3 600 H81 ...	3 600 H81 ...
Ширина ножа [см]	37	43
Висота скошування [мм]	35–70	35–70
Місткість кошика для трави [л]	40	50
Вага (макс.) [кг]	13,9	14,7
Серійний номер	Див. серійний номер 21 (заводська табличка) на машині.	
Акумуляторна батарея	Li-Ion	Li-Ion
Номер для замовлення	2 607 336 107	2 607 336 107
Акумулятор, Номінальна напруга [В]	36	36
Тривалість заряджання (акумуляторна батарея розрядилася) [хв]	60	60
Зарядний пристрій	AL 3640 CV Professional	AL 3640 CV Professional
Номер для замовлення	2 607 225 ...	2 607 225 ...
Номінальна напруга [В]	36	36
Зарядний струм [А]	4,0	4,0
Допустимий температурний діапазон заряджання [°C]	0–45	0–45
Вага за процедурою EPTA-Procedure 01/2003 [кг]	1,0	1,0
Клас захисту	□ / II	□ / II

Призначення приладу

Цей продукт призначений для скошування трави на приватних ділянках.

Вступ

Ця інструкція містить вказівки щодо правильного монтажу і безпечної експлуатації Вашої машини. Важливо, щоб Ви уважно прочитали ці вказівки.

В повністю монтваному стані вага машини становить 13.9–14.7 кг. Щоб вийняти машину з упаковки, за необхідністю візьміть собі в допомогу другу людину.

Коли будете переносити газонокосарку до місця роботи, зважайте на гострі ножі.

Обсяг поставки

Обережно вийміть газонокосарку з упаковки і перевірте повну наявність усіх нижчезазначених деталей:

- Газонокосарка з рукояткою
- 1 нижня частина рукоятки
- 2 гвинти
- 2 гайки-баранчики

- 2 гвинти для металу
- 2 половинки кошика для трави (Rotak 37 LI)
- 3 половинки кошика для трави (Rotak 43 LI)
- 2 кабельні затискачі
- Інструкція з експлуатації
- Зарядний пристрій
- Роз'єднувач струму
- Акумулятор/акумулятори*

Якщо чогось не вистачає або щось пошкоджене, будь ласка, зверніться в магазин.

*В залежності від продукту

Елементи машини

- 1 Важіль
- 2 Запобіжна кнопка
- 3 Верхня частина рукоятки
- 4 Кошик для трави
- 5 Дефлектор
- 6 Нижня частина рукоятки
- 7 Кришка акумуляторної батареї
- 8 Акумуляторна батарея
- 9 Вентиляційні щілини
- 10 Коліщатка
- 11 Граблі

- 12 Важіль для встановлення висоти скошування
- 13 Кнопка для індикатора стану зарядженості акумуляторної батареї
- 14 Індикатор стану акумуляторної батареї
- 15 Індикатор контролю за температурою
- 16 Секція для акумуляторної батареї
- 17 Зарядний пристрій
- 18 Червоний світлодіодний індикатор
- 19 Зелений світлодіодний індикатор
- 20 Штепсель**
- 21 Серійний номер
- 22 Гайка-баранчик
- 23 Важіль для кришки акумуляторної батареї
- 24 Роз'єднувач струму

**в залежності від країни

Зображене чи описане приладдя частково не належить до комплекту постачання.



Для вашої безпеки

Увага! Перед тим, як прочищати або налаштувати прилад, або якщо кабель перерізаний, пошкоджений або заплутався, вимкніть прилад і витягніть роз'єднувач струму і акумуляторну батарею.

Після вимкнення приладу ножі ще декілька секунд обертаються.

Обережно – не торкайтеся ножа, що ще обертається.

Зарядіть акумуляторну батарею

Зважайте на напругу в мережі: Напруга в джерелі живлення повинна збігатися з даними на заводській табличці приладу. Прилади, розраховані на 230 В, дозволяється вмикати і до 220 В/240 В.

Користуйтеся лише доданим зарядним пристроєм. Лише на цей зарядний пристрій розрахований літєво-іонний акумулятор, що використовується у Вашому приладі.

Акумулятор обладнаний контролем за температурою, який допускає зарядження лише в діапазоні температури від 0 °С до 45 °С. Цим забезпечується тривалий експлуатаційний резерв акумулятора.

Акумулятор постачається частково зарядженим. Перед першою експлуатацією Вашого приладу повністю зарядіть акумулятор. Літєво-іонний акумулятор можна заряджати коли завгодно, це не скорочує його

експлуатаційний ресурс (ефекту «пам'яті» нема). Переривання процесу зарядження не пошкоджує акумулятор.

Літєво-іонний акумулятор захищений від глибокого розрядження. При розрядженому акумуляторі прилад завдяки схемі захисту вимикається, і його не можна більш експлуатувати.

Після автоматичного вимикання приладу більше не натискайте на вимикач. Це може пошкодити акумулятор.

Зарядження

Процес зарядження починається, коли мережний штепсель буде встромлений в розетку і акумуляторна батарея **8** буде встромлена у зарядне гніздо **16**.

Завдяки інтелегентності процедури зарядження ступінь зарядженості акумуляторної батареї автоматично розпізнається та зарядження здійснюється оптимальним струмом в залежності від температури та напруги акумулятора.

Це зберігає акумуляторну батарею, і - при її збереженні у зарядному пристрої - вона завжди буде повністю заряджена.

Функції індикаторів

Контроль за зарядженням можливий завдяки світлодіодним індикаторам **19 і 18**:

Швидке зарядження

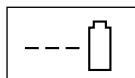

При швидкому зарядженні **зелений** світлодіодний індикатор **19** мигає.

Під час зарядження швидко загоряються один за одним і потім гаснуть 3 зелені світлодіоди акумуляторної батареї. Акумуляторна батарея повністю заряджена, якщо світаються 3 зелені світлодіоди. Прибл. через 5 хвилин після того, як акумуляторна батарея буде повністю заряджена, 3 зелені світлодіоди знову гаснуть



Швидке зарядження можливе лише у тому випадку, якщо температура акумуляторної батареї становить від 0 °С до 45 °С.

Акумуляторна батарея заряджена



Безперервне світіння зеленого світлодіодного індикатора **19** свідчить про те, що акумуляторна батарея повністю зарядилася.

Додатково протягом прибл. 2 секунд подається звуковий сигнал, який свідчить про повну зарядженість акумуляторної батареї.

Після цього акумуляторну батарею можна відразу вийняти для використання.

Якщо акумуляторна батарея не встроєнена, безперервне світіння зеленого світлодіодного індикатора **19** свідчить про те, що штепсель встроєнений у розетку і зарядний пристрій готовий до роботи.

Температура акумуляторної батареї нижче 0 °C або вище 45 °C

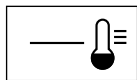

Безперервне світіння червоного світлодіодного індикатора 18 свідчить про те, що температура акумуляторної батареї

знаходиться за межами допустимого для швидкого заряджання діапазону 0 °C – 45 °C. Після повернення температури в допустимий діапазон зарядний пристрій автоматично вмикається на швидке заряджання.

Якщо температура акумуляторної батареї знаходиться за межами допустимого для заряджання діапазону, при встроєненні акумуляторної батареї в зарядний пристрій загоряється червоний світлодіод батареї.

Заряджання не здійснюється

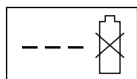

При інших неполадках із заряджанням **мигає червоний світлодіодний індикатор 18.**

Заряджання не починається і акумуляторна батарея не заряджається. (див. вказівки щодо роботи Пошук несправностей)

Вказівки щодо заряджання

- При постійних циклах заряджання або таких, що безперервно повторюються один за одним декілька разів, зарядний пристрій може нагрітись. Однак це не є небезпечним і не вказує на технічну несправність приладу.
- Значно скорочена тривалість експлуатації, незважаючи на заряджання, свідчить про те, що акумулятор вичерпав себе і його треба поміняти.

Охолодження акумуляторної батареї (Active Air Cooling)

Вбудоване в зарядний пристрій управління вентилятора слідує за температурою встроєненої акумуляторної батареї. Якщо температура акумуляторної батареї перебільшує 30 °C, акумуляторна батарея охолоджується вентилятором до оптимальної температури заряджання. Увімкнутий вентилятор створює шум.

Якщо вентилятор не вмикається, це значить, що температура акумуляторної батареї знаходиться в оптимальному діапазоні або вентилятор вийшов з ладу. В такому разі тривалість заряджання акумуляторної батареї збільшується.

Монтаж



Не використовуйте акумуляторну батарею та/або роз'єднувач струму до тих пір, поки прилад не буде повністю зібраний.

А Монтаж рукоятки

- 1 Встроміть нижню частину рукоятки **6** в передбачені для цього отвори і
- 2 закріпіть її гвинтами для металу.

Вказівка: Висота верхньої частини рукоятки **3** регулюється. Монтуйте рукоятку в положенні **I** або **II**.

- 3 Закріпіть верхню частину рукоятки **3** за допомогою гвинтів і гайок-баранчиків **22** на нижній частині рукоятки **6**.

Вказівка: Не забудьте закріпити кабель на рукоятці за допомогою доданих кабельних затискачів.

Встроєння/виймання акумуляторної батареї

В Встроєння

- 1 Потягніть важіль кришки акумуляторної батареї **23** вгору.
 - 2 Підніміть кришку акумуляторної батареї **7**.
 - 3 Встроміть акумуляторну батарею **8**, при правильній посадці чути «клац».
 - 4 Встроміть роз'єднувач струму **24**, як показано на малюнку.
 - 5 Якщо Ви не будете одразу користуватися газонокосаркою, приведіть роз'єднувач струму **24** у резервне положення, як показано на малюнку.
- Закрийте кришку акумуляторної батареї **7**.

Виймання акумуляторної батареї

Потягніть важіль для кришки акумуляторної батареї **23** вгору і підніміть кришку акумуляторної батареї **7**

Витягніть роз'єднувач струму **24** і приведіть його у резервне положення.

Потягніть важіль кришки акумуляторної батареї **23** вгору.

Вийміть акумуляторну батарею **8**.

Збирання кошика для трави

C Rotak 37 Li:

Стиснувши «язички», посадіть кришку кошика для трави на нижню частину кошика; починайте з кутів ззаду і пересувайтесь уперед.

D Rotak 43 Li:

1 Стиснувши «язички», посадіть обидві половинки нижньої частини кошика для трави на нижню частину кошика; починайте з кутів ззаду і пересувайтесь уперед.

2 З'єднайте обидві половинки кошика для трави.

Коли будете роз'єднувати і з'єднувати верхню частину рукоятки, слідкуйте за тим, щоб не затиснути шнур живлення. **Не кидайте рукоятку.**

E Кошик для трави

Встромляння

Підніміть дефлектор 5, притримайте його в цьому положенні і встроміть кошик для трави 4.

Знімання/спорожнення

Підніміть дефлектор і притримайте його в цьому положенні. Зніміть кошик для трави 4.

Якщо Ви не хочете збирати скошену траву, газонокосаркою можна користуватися і без кошика для трави 4, але дефлектор 5 повинен бути опущений донизу.

Регулювання висоти скошування трави

 **Перед регулюванням висоти скошування трави зупиніться, відпустіть важіль і зачекайте, поки мотор не зупиниться. Після вимкнення мотора ножі ще продовжують обертатися і можуть призвести до поранень.**

Обережно – не торкайтеся ножа, що ще обертається.

При першому скошуванні трави на початку сезону встановлюйте більшу висоту скошування.

F Газонокосарку можна настроювати на 7 рівнів скошування трави в діапазоні від 35 до 70 мм. Для цього посуньте важіль для встановлення висоти скошування 12 всередину і після цього підніміть газонокосарку або притисніть донизу до бажаної висоти.

Знявши кришку 25, як показано на малюнку, можна зменшити висоту скошування до 20 мм.



При висоті скошування 20–30 мм скорочується тривалість роботи акумуляторної батареї.

G Початок роботи



Після вимкнення приладу ножі ще декілька секунд обертаються. **Перш ніж знову вмикати машину, зачекайте, поки мотор/ніж не зупиниться. Не вмикайте занадто швидко після вимикання.**



Задля легшого запуску нахиліть газонокосарку вбік.

Знову встроміть роз'єднувач струму 24.

Вмикання:

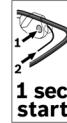

1 Натисніть на запобіжну кнопку 2 і притримайте її натиснутою.

2 Притисніть важіль 1 до рукоятки.

Відпустіть запобіжну кнопку 2.

Вказівка: Після натискання на важіль мотор запускається з незначною затримкою.

Вимкнення:

Відпустіть важіль 1.

Якщо Ви не будете одразу користуватися газонокосаркою, приведіть роз'єднувач струму 24 у резервне положення, як показано на малюнку.

Мотор газонокосарки обладнаний гальмом. Цей захисний пристрій гальмує ніж протягом декількох секунд.

Скошування



При скошуванні трави в особливо важких умовах **не перевантажуйте мотор. При перевантаженні кількість обертів мотора зменшується і шум від мотора міняється. В такому випадку зупиніться, відпустіть важіль і встановіть більшу висоту скошування трави.** В протилежному випадку можливе пошкодження мотора.

Захищайте акумуляторну батарею від спеки, зокрема, напр., від сонячних променів, а також від вогню.



Прилад не працює при температурі нижче 0 °C або вище 45 °C!

H Завдяки граблям 11 можна скошувати траву близько до стін і кутів. При скошуванні трави по краю слідкуйте за тим, щоб не зачепитися граблями за інші предмети.

При потраплянні на прилад прямих сонячних променів не залишайте акумуляторну батарею в приладі.

Дісплей стану акумуляторної батареї (див. головний малюнок)

Акумулятор **8** обладнаний індикатором стану акумуляторної батареї **14**, який показує ступінь зарядженості акумулятора. Індикатор стану акумуляторної батареї складається з 3 зелених світлодіодів.

Щоб активувати індикатор стану акумуляторної батареї **14**, натисніть на кнопку **13**. Ступінь зарядженості можна перевірити також і коли акумулятор вийнятий. Прибл. через 5 секунд індикатор стану акумуляторної батареї гасне самочинно.

Світлодіод	Ємність акумулятора
Свічення 3 зелених світлодіодів	$\geq 2/3$
Свічення 2 зелених світлодіодів	$\geq 1/3$
Свічення 1 зеленого світлодіода	$\leq 1/3$
Мигання 1 зеленого світлодіода	Резерв

якщо після натискання на кнопку **13** ні один світлодіод не загоряється, акумулятор вийшов із стану і його треба поміняти.

З міркувань техніки безпеки опитувати стан зарядженості акумулятора можна лише при зупиненому електроприладі.

Під час заряджання швидко загоряються один за одним і потім гаснуть 3 зелені світлодіоди акумуляторної батареї. Акумуляторна батарея повністю заряджена, якщо світяться 3 зелені світлодіоди. Прибл. через 5 хвилин після того, як акумуляторна батарея буде повністю заряджена, 3 зелені світлодіоди знову гаснуть.

Індикатор контролю за температурою (див. головний малюнок)

Червоний світлодіод **15** сигналізує, що акумулятор або електроніка електроприладу знаходиться за межами оптимального температурного діапазону. Електроприлад працює не на повній потужності.

Контроль за температурою акумулятора

Якщо температура акумулятора знаходиться за межами оптимального діапазону (від -10 до $+60$ °C) і Ви натискаєте на кнопку **13** або на вимикач **1**, мигає червоний світлодіод **15**.

При температурі понад 70 °C акумулятор вимикається до тих пір, поки температура не встановиться в межах оптимального діапазону.

Контроль за температурою електроніки електроприладу

Якщо температура електроніки електроприладу перебільшує 75 °C і Ви натискаєте на вимикач **1**, **світиться** червоний світлодіод **15**.

При температурі понад 90 °C електроніка електроприладу вимикається до тих пір, поки температура не встановиться в межах оптимального діапазону.

Різальна здатність (тривалість роботи акумуляторної батареї)

Різальна здатність (тривалість роботи акумуляторної батареї) залежить від якості газону, густоти трави, вологи, довжини трави і висоти скошування.

Різальна здатність (тривалість роботи акумуляторної батареї) скорочується, якщо часто вмикати і вимикати прилад під час скошування.

Щоб оптимізувати різальну здатність (тривалість роботи акумуляторної батареї), рекомендується частіше косити газон, скоротити висоту скошування та працювати з нормальною швидкістю.

Наведений нижче приклад показує взаємозв'язок між висотою скошування і різальною здатністю для зарядженої акумуляторної батареї.

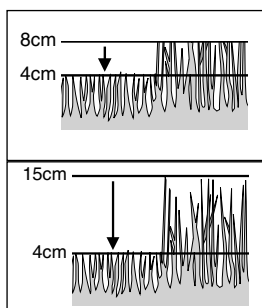

Мала висота скошування (суха трава):

Rotak 37 Li: 150 m²
Rotak 43 Li: 175 m²

Середня висота скошування:

Rotak 37 Li: 100 m²
Rotak 43 Li: 125 m²

Щоб збільшити тривалість роботи, можна придбати додаткову акумуляторну батарею в майстерні, авторизованій для садових електрострумментів Bosch.

Технічне обслуговування

 **Перед тим, як налаштувати або прочищати прилад, завжди виймайте роз'єднувач струму, акумуляторну батарею і кошик для трави.**

Вказівка: Регулярно виконуйте нижчезазначені роботи з технічного обслуговування, щоб забезпечити довгу і надійну експлуатацію приладу.

Регулярно перевіряйте газонокосарку на предмет помітних недоліків, як напр., послаблення або пошкодження ножа, послаблення кріплення, спрацювання або пошкодження деталей.

Перевіряйте, чи не пошкоджені кришки і захисні пристрої і чи правильно вони сидять. Перед початком експлуатації здійсніть необхідні роботи з обслуговування або ремонту.

Якщо незважаючи на ретельну процедуру виготовлення і випробування газонокосарка все-таки вийде з ладу, ремонт має виконувати лише майстерня, авторизована для електродіагностичних Bosch.

У всіх рекламациях та замовленнях запасних частин вказуйте, будь ласка, 10-значний номер для замовлення, що стоїть на приладі.

Технічне обслуговування ножа

 **Перед тим, як налаштувати або прочищати прилад, завжди виймайте роз'єднувач струму, акумуляторну батарею і кошик для трави.**

Покладіть машину на правий бік і перевірте ніж. Якщо ніж затупився або пошкоджений, поміняйте його.

Ніж слід міняти таким чином:

Надівши садові рукавиці (не входять в комплект поставки), притримайте ніж **30**; за допомогою гайкового ключа (не входить в комплект поставки) відпустіть гвинт **29**, що тримає ніж, та зніміть шайбу **28** і ніж. Поставте диск, ніж, шайбу і гвинт. Прослідкуйте, щоб ніж був монтований в правильному положенні (має бути видний символ ☺, див. мал. I), після цього затягніть гвинт, що тримає ніж.

Якщо ніж не знімається або не ставиться, встроміть в отвір **26** викрутку, щоб притримати привод. Перед вмиканням машини перевірте, чи не забули Ви викрутку.

 **Перед монтажем не змащуйте ніж та гвинт ножа.**

Догляд за акумуляторною батареєю

 **Перед тим, як налаштувати або прочищати прилад, завжди виймайте роз'єднувач струму, акумуляторну батарею і кошик для трави.**

Зважайте на такі вказівки та заходи, щоб забезпечити оптимальне використання акумуляторної батареї:

- Захищайте акумулятор від вологи і води.
- Зберігайте акумулятор лише при температурі від 0 °C до 45 °C. Зокрема, не залишайте акумулятор влітку в машині і не залишайте його встромленим у газонокосарку на сильному сонці.
- Час від часу прочищайте вентиляційні отвори акумулятора м'яким, чистим і сухим пензликом.

Значно скорочена тривалість роботи акумуляторної батареї після процесу заряджання свідчить про те, що акумулятор вичерпав себе і його треба поміняти.

Після скошування трави/ зберігання

Ґрунтовно прочищайте газонокосарку зовні м'якою щіткою і ганчіркою. Не використовуйте воду, розчинники та полірувальні речовини. Видаляйте усі скопління забруднень і частинок, особливо коло вентиляційних отворів **9**.

Покладіть газонокосарку набік і прочистіть зону ножа. Скошену траву, що понабивалася, вийміть шматком деревини або пластмаси.

Зберігайте газонокосарку в сухому місці. Не ставте інших предметів на машину.

Щоб газонокосарка займала менше місця, відпустіть гайки-баранчики **22** і складіть рукоятку.

 Слідкуйте за тим, щоб під час складання і розкладання не затиснути шнур. **Не кидайте рукоятку.**

Приладдя

Ножи

Rotak 37 L1..... F016 800 277

Rotak 43 L1..... F016 800 278

Пошук несправностей

В нижчеподаній таблиці описані симптоми несправностей і даються поради, що робити, якщо Ваш прилад перестане працювати належним чином. Якщо це не допоможе Вам знайти і усунути проблему, будь ласка, звертайтеся в сервісну майстерню.

Увага: Перед пошуком несправностей вимкніть прилад і витягніть штепсель з розетки.

Симптоми	Можлива причина	Що робити
Газонокосарка не працює	Нижня частина машини сильно забилася Акумуляторна батарея не повністю заряджена Погано встроєнена акумуляторна батарея Пошкоджений/перегорів запобіжник у роз'єднувачі струму Трава занадто висока Спрацював захисний автомат мотора Акумуляторна батарея занадто гаряча/занадто холодна Роз'єднувач струму встроєнений неправильно/ не повністю Після натискання на важіль мотор запускається з незначною затримкою	Прочистіть машину (див. «Після скошування трави/зберігання») Зарядіть акумуляторну батарею Повністю встроєміть акумуляторну батарею Зверніться в сервісну майстерню Встановіть більшу висоту скошування і нахиліть газонокосарку Дайте мотору охолонути і встановіть більшу висоту скошування Дайте акумуляторній батареї охолонути/ нагрітись Встроєміть правильно Утримуйте важіль прибл. 1–3 с натиснутим, щоб запустити мотор
Мотор запускається і потім знову зупиняється	Акумуляторна батарея не повністю заряджена Роз'єднувач струму встроєнений не повністю Погано встроєнена акумуляторна батарея Акумуляторна батарея занадто гаряча/занадто холодна	Зарядіть акумуляторну батарею Встроєміть правильно Встроєміть правильно Дайте акумуляторній батареї охолонути/ нагрітись і скоротіть висоту скошування
Газонокосарка працює з перебоями	Пошкоджена внутрішня проводка машини Спрацював захисний автомат мотора	Зверніться в сервісну майстерню Дайте мотору охолонути і встановіть більшу висоту скошування
Машини скошує траву нерівномірно або мотор працює важко	Занадто мала висота скошування Затулився ніж Нижня частина машини сильно забилася Ніж неправильно монтований	Поміняйте висоту скошування (див. «Регулювання висоти скошування трави») Поміняйте ніж (див. «Технічне обслуговування ножа») Прочистіть машину (див. «Після скошування трави/зберігання») Монтуйте ніж правильно (див. «Технічне обслуговування ножа»)
Недостатня різальна здатність (тривалість роботи акумуляторної батареї)	Занадто мала висота скошування Трава занадто висока Трава мокра або волога Занадто висока густина трави ожна придбати додаткову акумуляторну батарею в майстерні, авторизованій для садових електрострументав Bosch	Скоротіть висоту скошування Скоротіть висоту скошування Почекайте, поки трава не висохне Скоротіть висоту скошування, ідіть повільніше і косить частіше Зверніться в сервісну майстерню
Після вмикання машини ніж не обертається	На шпindelь ножа накрутилася трава Послабилися гайка/гвинт ножа	Приберіть траву Затягніть гайку/гвинт ножа
Сильна вібрація/шум	Послабилися гайка/гвинт ножа Ніж пошкодився	Затягніть гайку/гвинт ножа Поміняйте ніж
Заряджання не здійснюється	Контакти акумуляторної батареї забруднилися Акумуляторна батарея несправна, оскільки є розмикання проводів усередині акумулятора (окремі елементи)	Прочистіть контакти (наприклад, декілька разів встроємивши та виїнявши акумулятор), при необхідності замініть акумуляторну батарею Замініть акумуляторну батарею
Після вставлення штепселя в розетку світлодіодні індикатори 19 / 18 не загоряються..	Не встроєнений (або погано встроєнений) штепсель зарядного пристрою Несправна розетка, кабель або зарядний пристрій	(Добре) встроєміть штепсель у розетку Перевірте напругу в мережі та за необхідністю перевірте зарядний пристрій в сервісній майстерні

Транспортування

Акумулятор перевірений відповідно до інструкції OOH ST/SG/AC.10/11/ред.3, ч. III, підрозділ 38.3. Він має ефективний захист від внутрішнього наднормального тиску і короткого замикання, а також від статичного зламу при дії разового навантаження і від небезпечного зворотного струму.

Кількість еквівалента літію, що міститься в акумуляторі, менша за відповідну граничну величину. З цієї причини акумулятор – ані сам по собі, ані будучи встроєним у прилад – не підлягає національним і міжнародним приписам щодо небезпечних вантажів. Однак приписи щодо небезпечних вантажів можуть набути чинності при транспортуванні декількох акумуляторів. В такому разі може стати необхідним дотримуватися певних умов (напр., стосовно упаковки). Більш детальнішу інформацію можна отримати з пам'ятки англійською мовою в Інтернеті за такою адресою: <http://purchasing.bosch.com/en/start/Allgemeines/Download/index.htm>.

Видалення

Електроприлади, приладдя і упаковку треба здавати на екологічно чисту повторну переробку.

Лише для країн ЄС:



Не викидайте електроприлад в побутове сміття! Відповідно до європейської директиви 2002/96/EG про відпрацьовані електро- і електронні прилади і її

перетворення в національному законодавстві електроприлади, що вийшли з вживання, повинні здаватися окремо і утилізуватися екологічно чистим способом.

Акумулятори/батарейки:



Li-Ion

Будь ласка, зважайте на вказівки в розділі «Транспортування».

Не викидайте акумулятори/батарейки в побутове сміття, не кидайте їх у вогонь або воду. Акумулятори/батарейки повинні здаватися окремо на повторну переробку або видалятися іншим екологічно чистим способом.

Лише для країн ЄС:

Відповідно до директиви 91/157/EWG пошкоджені або відпрацьовані акумулятори/батарейки повинні здаватися на повторну переробку.

Сервіс

Детальні малюнки і інформацію щодо запчастин див.:
www.bosch-pt.com

Україна

Бош Сервіс Центр Електроінструментів
вул. Крайня, 1, 02660, Київ-60

☎ +38 (0)44 / 5 12 03 75

☎ +38 (0)44 / 5 12 04 46

☎ +38 (0)44 / 5 12 05 91

Факс +38 (0)44 / 5 12 04 46

E-Mail: service@bosch.com.ua

Адреса Регіональних гарантійних сервісних зазначена в Національному гарантійному талоні.

Заява про відповідність

Результати вимірювання отримані відповідно до 2000/14/EG (висота 1,60 м, відстань 1 м) і EN 25 349.

Rotak 37 LI:

Оцінений як А рівень звукового тиску від приладу, як правило, становить: звукове навантаження 81 дБ (А); звукова потужність 92 дБ дБ (А).

2000/14/EG: Гарантований рівень шумів L_{WA} нижчий за 94 дБ (А). Оцінка відповідності здійснена згідно Додатку VI.

Rotak 43 LI:

Оцінений як А рівень звукового тиску від приладу, як правило, становить: звукове навантаження 84; звукова потужність 95 дБ (А).

2000/14/EG: Гарантований рівень шумів L_{WA} нижчий за 96 дБ (А). Оцінка відповідності здійснена згідно Додатку VI.

Прискорення, що діє на руку, звичайно менше за $2,5 \text{ m/c}^2$.

Ми заявляємо під нашу одноособову відповідальність, що цей продукт відповідає таким нормам або нормативним документам: EN 60 335, EN 50 338 у сукупності з 89/336/EWG, 98/37/EG, 2000/14/EG.

Призначений іспитовий центр: SRL Sudbury, England

Ідентифікаційний номер призначеного іспитового центру: 1088

Dr. Egbert Schneider
Senior Vice President
Engineering

Dr. Eckerhard Strötgen
Head of Product
Certification



Robert Bosch GmbH, Power Tools Division

Можливі зміни



Instrucțiuni privind siguranța

Atenție! Citiți cu grijă următoarele instrucțiuni. Familiarizați-vă cu elementele de operare și utilizarea reglementară a mașini de tuns iarba. Păstrați la loc sigur instrucțiunile de folosire în vederea utilizării lor ulterioare.

Explicații privind simbolurile inscripționate pe mașina de tuns iarba



Indicație generală de avertizare a pericolozității.



Citiți în întregime instrucțiunile de folosire.



Aveți grijă ca persoanele aflate în preajmă să nu fie rănite de corpurile străine aruncate de mașină.



Țineți la o distanță sigură de mașină persoanele aflate în preajmă.



Cuțite ascuțite. Feriți-vă degetele pentru a nu fi amputate.



Înainte de reglajelor la scula electrică sau a curățării acesteia sau dacă lăsați mașina de tuns iarba nesupraveheată chiar pentru scurt timp, deconectați-o și scoateți afară cheia de deconectare.



Nu este aplicabil.



Înainte de a le atinge, așteptați până când toate componentele mașinii se opresc complet. Cuțitele continuă să se rotească și după oprirea motorului, putând provoca

răniri.



Nu cosiți iarba atunci când plouă și nu lăsați mașina de tuns iarba afară în ploaie.



Protejați-vă împotriva electrocutării



Țineți cablul de alimentare departe de cuțitele tăietoare.



Folosiți încărcătorul numai în spații uscate.



Încărcătorul este echipat cu un transformator de protecție.

■ Nu permiteți niciodată copiilor sau persoanelor care nu au citit prezentele instrucțiuni să folosească mașina de tuns iarba. Este posibil ca prevederile naționale din domeniu să prescrie anumite limite privind vârsta operatorului.

■ În nici un caz nu cosiți atunci când în imediata apropiere staționează persoane, în special copii sau animale de casă.

■ Operatorul sau utilizatorul este răspunzător pentru accidente sau pagube provocate altor oameni sau bunurilor acestora.

■ Nu folosiți mașina de tuns iarba cu picioarele goale sau cu sandale deschise, purtați întotdeauna încălțăminte stabilă și pantaloni lungi.

■ Inspectați atent suprafața care trebuie cosită și înlăturați pietrele, bețele, sârmele, oasele și orice alte corpuri străine.

■ Înainte de utilizare verificați întotdeauna optic dacă cuțitele, șuruburile cuțitelor și subansamblul de tăiere nu sunt uzate sau deteriorate.

■ Cosiți numai la lumina zilei sau la lumină artificială bună.

■ Pe cât posibil, nu folosiți mașina pentru tunderea ierbii ude.

■ Mergeți întotdeauna liniștit, nu alergați niciodată repede.

■ Nu folosiți niciodată mașina de tuns iarba cu dispozitive de protecție, capace de acoperire defecte sau fără echipamente de siguranță și protecția muncii, ca de exemplu apărătoare și/ sau coș colector de iarbă.

■ **Cosirea ierbii de pe taluzuri poate fi periculoasă:**

– Nu cosiți în pantă foarte abruptă.

– Pe suprafețe înclinate sau pe iarbă udă aveți întotdeauna grijă de siguranța pașilor.

– Pe suprafețele înclinate cosiți întotdeauna transversal și niciodată în sus și în jos.

– Fiți extrem de precauți atunci când schimbați direcția în pantă.

■ Fiți extrem de precauți în timpul mersului înapoi sau când trageți înapoi mașina de tuns iarba.

■ Împingeți întotdeauna înainte mașina de tuns iarba aflată în funcțiune și în nici un caz nu o trageți spre corpul dumneavoastră.

■ Cuțitele trebuie să fie oprite, atunci când mașina de tuns iarba urmează a fi răsturnată în vederea transportului, când se traversează suprafețe necultivate și în timpul transportului spre și de la zona care trebuie cosită.

■ Nu răsturnați mașina la pornire sau la conectarea motorului, cu excepția cazurilor în care acest lucru este necesar pentru pornire în iarbă înaltă. În această situație aplecați mașina numai atât cât este necesar și numai pe partea opusă utilizatorului. Aveți întotdeauna grijă să țineți

ambele mâini pe mâner în momentul reaşezării maşinii pe sol.

- Conectaţi maşina de tuns iarba numai dacă picioarele se află suficient de departe de cuţite.
- Nu ţineţi mâinile şi picioarele în apropierea sau sub piesele care se rotesc. Atunci când lucraţi cu maşina, ţineţi-vă la distanţă de zona de aruncare a materialului tocat.
- Nu ridicaţi şi nu transportaţi niciodată maşina de tuns iarba cu motorul pornit.

Îndepărtaţi cheia de deconectare:

- întotdeauna atunci când lăsaţi maşina
- înainte de a înlătura eventuale blocaje
- atunci când verificaţi, curăţaţi sau lucraţi la maşina de tuns iarba
- după o coliziune cu un corp străin. Controlaţi imediat maşina de tuns iarba cu privire la eventuale deteriorări iar dacă este necesar, reparaţi-o
- dacă maşina de tuns iarba începe să vibreze în mod neobişnuit (verificaţi imediat).
- Asiguraţi ajustajul fix a piuliţelor, bolţurilor şi şuruburilor pentru a garanta siguranţa de funcţionare a maşinii de tuns iarba.
- Controlaţi regulat starea şi uzura coşului colector de iarbă.
- Din considerente legate de siguranţa şi protecţia muncii, schimbaţi piesele uzate sau deteriorate.
- Asiguraţi-vă că piesele noi utilizate la schimbare provin de la Bosch.
- **Înainte de a introduce acumulatorul, asiguraţi-vă că maşina este oprită.** Introducerea acumulatorului într-o maşină deja pornită poate duce la accidente.
- **Feriţi încărcătorul de ploaie sau umezeală.** Pătrunderea apei într-un încărcător măreşte riscul de electrocutare.
- **Încărcaţi acumulatorii numai în încărcătoarele recomandate de producător.** Dacă un încărcător destinat unui anumit tip de acumulator este folosit la încărcarea altor tipuri de acumulator decât cele prevăzute pentru el, există pericol de incendiu.
- **Nu încărcaţi acumulatori de altă fabricaţie.** Încărcătorul este adecvat pentru încărcarea acumulatorilor Bosch cu tehnologie pe bază de litiu ion în domeniul de tensiuni specificat. În caz contrar există pericol de incendiu şi explozie.
- **Păstraţi încărcătorul curat.** Prin murdărirea acestuia există pericol de electrocutare.

- **Înainte de fiecare utilizare verificaţi încărcătorul, cablul şi fişa de reţea. Nu folosiţi încărcătorul dacă se constată defecţiuni. Nu deschideţi singuri încărcătorul ci permiteţi repararea acestuia numai de către personal calificat şi numai cu piese de schimb originale.** Încărcătoarele, cablurile şi fişele de reţea deteriorate măresc riscul de electrocutare.
- **Nu folosiţi încărcătorul pe un substrat care se aprinde uşor (de ex. hârtie, textile etc.).** Din cauza încălzirii încărcătorului în timpul procesului de încărcare există pericol de incendiu.
- **Pentru alimentarea maşinilor, folosiţi numai acumulatorii prevăuţi pentru acestea.** Utilizarea altor acumulatori poate duce la răniri şi pericol de incendiu.
- **Ţineţi acumulatorul nefolosit departe de agrafe de birou, monezi, chei, cuie, şuruburi sau alte obiecte metalice mici care ar putea duce la şuntarea contactelor sau la izbucnirea de incendii.** Un scurtcircuit între contactele acumulatorului poate provoca arsuri sau incendii.
- **În caz de utilizare greşită, din acumulator se poate scurge lichid. Evitaţi contactul cu acesta. În caz de contact accidental, clătiţi cu apă. Dacă lichidul vă intră în ochi, consultaţi în plus şi un medic.** Lichidul scurs din acumulator poate duce la iritaţii sau arsuri ale pielii.
- **Nu deschideţi acumulatorul.** Există pericol de scurtcircuit.
- **Feriţi acumulatorul de căldură, cum ar fi, de exemplu, expunerea îndelungată la radiaţii solare, şi de foc.** Există pericol de explozie.
- **Nu scurtcircuitaţi acumulatorul.** Există pericol de explozie.
- **În caz de deteriorare şi utilizare necorespunzătoare a acumulatorului acesta poate emana vapori.** Aerisiţi cu aer proaspăt iar în caz că nu vă simţiţi bine consultaţi un medic. Vaporii pot irita căile respiratorii.
- Feriţi acumulatorul de umezeală şi de apă.
- Depozitaţi acumulatorul numai în domeniul de temperaturi de la 0 °C până la 45 °C. Vara, de ex. nu lăsaţi acumulatorul în maşină.
- Ocazional curăţaţi fantele de aerisire ale acumulatorului cu o pensulă moale, curată şi uscată.

Specificații tehnice

Mașină de tuns iarba	Rotak 37 LI	Rotak 43 LI
Număr de comandă	3 600 H81 ...	3 600 H81 ...
Lățime cuțite [cm]	37	43
Înălțime de tăiere [mm]	35 – 70	35 – 70
Volum coș colector de iarbă [l]	40	50
Greutate (max.) [kg]	13,9	14,7
Număr de serie	Vezi numărul de serie 21 (plăcuța indicatoare a tipului) de pe mașină.	
Acumulator	Li-Ion	Li-Ion
Număr de comandă	2 607 336 107	2 607 336 107
Acumulator, Tensiune nominală [V]	36	36
Timp de încărcare (acumulator descărcat) [min]	60	60
Încărcător	AL 3640 CV Professional	AL 3640 CV Professional
Număr de comandă	2 607 225 ...	2 607 225 ...
Tensiune nominală [V]	36	36
Curent de încărcare [A]	4,0	4,0
Domeniul admis al temperaturilor de încărcare [°C]	0 – 45	0 – 45
Greutate conform EPTA-Procedure (procedură EPTA) 01/2003 [kg]	1,0	1,0
Clasă de protecție	□ / II	□ / II

Utilizare conform destinației

Acest produs este destinat pentru cosirea gazonului în sectorul privat.

Introducere

Prezentul manual cuprinde instrucțiuni privind montajul și utilizarea în condiții de siguranță a mașinii dumneavoastră. Este important să citiți cu atenție aceste instrucțiuni.

În stare montată, mașina cântărește între 13.9 și 14.7 kg. Dacă este necesar, chemați pe cineva pentru vă ajuta să scoateți mașina din ambalaj.

Țineți seama de cuțitele ascuțite, atunci când transportați mașina de tuns iarba spre gazon.

Set de livrare

Extrageți cu atenție mașina de tuns iarba din ambalajul său și verificați dacă următoarele piese sunt complete:

- Mașina de tuns iarba cu mâner
- 1 parte inferioară mâner
- 2 șuruburi
- 2 piulițe-flutur
- 2 șuruburi pentru tablă

- 2 jumătăți de coș colector de iarbă (Rotak 37 LI)
- 3 jumătăți de coșuri colectoare de iarbă (Rotak 43 LI)
- 2 clipsuri pentru cablu
- Instrucțiuni de folosire
- Încărcător
- Cheie de deconectare
- Acumulator/acumulatori*

Adresați-vă distribuitorului dv. în caz că lipsesc piese sau dacă există componente deteriorate.

*În funcție de produs

Elementele mașinii

- 1 Manetă de pornire
- 2 Buton de siguranță
- 3 Parte superioară mâner
- 4 Coș colector de iarbă
- 5 Apărător
- 6 Parte inferioară mâner
- 7 Capac acumulator
- 8 Acumulator
- 9 Fante de aerisire
- 10 Roți
- 11 Greble
- 12 Manetă de reglare a înălțimii de tăiere

- 13 Buton pentru indicatorul nivelului de încărcare a acumulatorului
- 14 Afișaj de semnalizare a stării de încărcare al acumulatorului
- 15 Indicator de supraveghere a temperaturii
- 16 Compartiment de încărcare acumulator
- 17 Încărcător
- 18 Indicator cu LED roșu
- 19 Indicator cu LED verde
- 20 Ștecher de alimentare**
- 21 Număr serie
- 22 Piuliță-fluture
- 23 Zăvor capac acumulator
- 24 Cheie de deconectare

**specific fiecărei țări

Accesoriiile ilustrate sau descrise nu sunt cuprinse integral în setul de livrare.

În timpul folosirii sale la scula electrică, acumulatorul litiu-ion este protejat împotriva descărcării profunde. Când acumulatorul este descărcat, scula electrică este deconectată prin intermediul unui circuit de protecție și nu mai poate fi utilizată în continuare.

După deconectarea automată a sculei electrice nu mai apăsați întrerupătorul pornit/oprit.

Acumulatorul s-ar putea deteriora.

Proces de încărcare

Procesul de încărcare începe imediat ce ștecherul de la rețea este introdus în priză iar acumulatorul **8** în compartimentul de încărcare **16**.

Prin procesul de încărcare inteligentă starea de încărcare a acumulatorului este sesizată automat, încărcarea efectuându-se în funcție de temperatura și tensiunea acumulatorului, cu un curent de încărcare optim adaptat pentru fiecare caz în parte.

Astfel, acumulatorul este menajat și, în caz de depozitare, rămâne încărcat întotdeauna la capacitatea nominală.

Semnificația elementelor de afișaj

Supravegherea procesului de încărcare este semnalizată de indicatoarele cu LED-uri **19** resp. **18**:

Încărcare rapidă

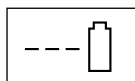

Procesul de încărcare rapidă este indicat de **semnalul de lumină intermitentă** emis de indicatorul cu LED verde **19**.

În timpul procesului de încărcare cele 3 LED-uri verzi ale acumulatorului se aprind succesiv și se sting la scurt timp. Acumulatorul este complet încărcat atunci când cele 3 LED-uri verzi luminează continuu. La aprox. 5 minute după ce acumulatorul s-a încărcat complet, cele 3 LED-uri verzi se sting în nou.

 Încărcarea rapidă este posibilă numai când temperatura acumulatorului este cuprinsă între 0 °C și 45 °C.

Încărcarea acumulatorului

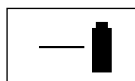

Lumina continuă a indicatorului cu LED **19** semnalizează faptul că acumulatorul este încărcat la capacitate nominală.

În plus se aude cca. 2 secunde un semnal sonor care semnalizează acustic încărcarea la capacitatea maximă a acumulatorului.

În continuare acumulatorul poate fi scos și folosit imediat.



Pentru siguranța dumneavoastră

Atenție! Opriti scula electrică, îndepărtați cheia de deconectare și acumulatorul atunci când trebuie executate lucrări de curățare sau reglaje sau dacă, cablul este tăiat, deteriorat sau încălzit.

După ce mașina a fost deconectată, cuțitele continuă să se mai rotească încă câteva secunde.

Fiți precauți—nu atingeți cuțitul care se rotește.

Încărcați acumulatorul

Atenție la tensiunea de rețea: Tensiunea sursei de curent trebuie să coincidă cu datele de pe plăcuța indicatoare a aparatului. Aparatele inscripționate cu 230 V pot fi alimentate și la 220 V/240 V.

Folosii numai încărcătorul din setul de livrare.

Numai acest încărcător este adecvat pentru acumulatorul litiu-ion utilizat la scula dumneavoastră electrică.

Acumulatorul este echipat cu un sistem de supraveghere a temperaturii, care nu permite încărcarea decât în domeniul de temperaturi situat între 0 °C și 45 °C. Prin aceasta se obține o durată de viață îndelungată a acumulatorului.

Acumulatorul se livrează încărcat parțial. Înainte de prima utilizare a sculei dumneavoastră electrice, încărcați complet acumulatorul. Acumulatorul litiu-ion poate fi încărcat în orice moment, indiferent de nivelul său de încărcare, fără ca prin aceasta să i se micșoreze durata de viață (dispare „efectul de memorie“). O eventuală întrerupere a procesului de încărcare nu afectează acumulatorul.

În cazul în care acumulatorul nu este introdus în încărcător, lumina continuă a indicatorului cu LED verde **19** semnalizează faptul că ștecherul este introdus în priză și încărcătorul este pregătit de funcționare.

Temperatura acumulatorului sub 0 °C și peste 45 °C

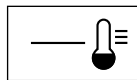

Lumina continuă a indicatorului cu LED **roșu 18**, semnalizează că temperatura acumulatorului se situează în afara domeniului

temperaturilor de încărcare rapidă cuprins între 0 °C – 45 °C. Imediat ce se atinge domeniul temperaturilor admise, încărcătorul comută automat pe încărcare rapidă.

Dacă acumulatorul se află în afara domeniului temperaturilor de încărcare admise, se aprinde LED-ul roșu ale acumulatorului în momentul introducerii acestuia în încărcător.

Nu este posibilă încărcarea

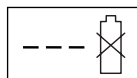

Dacă procesul de încărcare prezintă vre-un alt deranjament, acesta este indicat prin **semnalul de lumină intermitentă** al indicatorului cu LED

roșu 18.

Nu este posibilă începerea procesului de încărcare iar acumulatorul nu poate fi încărcat. (vezi indicațiile de lucru Detectarea defecțiunilor)

Indicații privind încărcarea

- În caz de încărcare continuă respectiv în cazul mai multor cicluri succesive de încărcare fără întrerupere, încărcătorul se poate încălzi. Acest fapt este nesemnificativ și nu indică existența unui defect tehnic al aparatului.
- Un timp de funcționare considerabil redus în ciuda încărcării prealabile a acumulatorului, indică faptul că acesta s-a uzat și trebuie înlocuit.

Răcirea acumulatorului (Active Air Cooling)

Sistemul de reglare a ventilatorului integrat în încărcător supraveghează temperatura acumulatorului introdus. Dacă temperatura acumulatorului depășește 30 °C, acumulatorul va fi răcit de un ventilator, până la temperatura optimă de încărcare. Când este conectat, ventilatorul produce un zgomot caracteristic.

În situația în care ventilatorul nu funcționează, înseamnă că temperatura acumulatorului se situează în domeniul temperaturilor optime de încărcare sau ventilatorul este defect. În acest ultim caz, timpul de încărcare a acumulatorului se prelungeste.

Montare



Nu introduceți acumulatorul și/sau cheia de deconectare înainte de asamblarea completă a sculei electrice.

A Asamblarea mânerului

- 1 Introduceți părțile inferioare ale mânerului **6** în orificiile prevăzute în acest scop și
- 2 fixați-le cu șuruburile pentru tablă.

Indicație: Partea superioară a mânerului **3** are o înălțime reglabilă. Montați mânerul în poziția **I** sau **II**.

- 3 Montați partea superioară a mânerului **3** cu șuruburile și piulițele-flutute **22** pe părțile inferioare a mânerului **6**.

Indicație: Asigurați-vă că, cablul este fixat pe mâner cu clipsurile de cablu din setul de livrare.

Introducerea/indepărtarea acumulatorului

B Montare

- 1 Trageți în sus zăvorul capacului de acumulator **23**.
 - 2 Ridicați capacul acumulatorului **7**.
 - 3 Introduceți acumulatorul **8**, în cazul fixării corecte a acestuia se aude un „clic“.
 - 4 Introduceți cheia de deconectare **24**, conform figurii.
 - 5 În cazul în care nu folosiți imediat mașina de tuns iarba, aduceți cheia de deconectare **24** în poziția de staționare, conform figurii.
- Închideți capacul acumulatorului **7**.

Îndepărtarea acumulatorului

Trageți în sus zăvorul acumulatorului **23** și ridicați capacul acumulatorului **7**.

Îndepărtați cheia de deconectare **24** și aduceți-o în poziția de staționare.

Trageți în sus zăvorul capacului de acumulator **23**.

Extrageți acumulatorul **8**.

Asamblarea coșului colector de iarbă

C Rotak 37 LI:

Înclichetați capacul coșului colector de iarbă pe partea inferioară a coșului prin presarea „ecliselor“; începeți această operație din colțuri și lucrați spre înainte.

D Rotak 43 LI:

1 Înclichetați cele două jumătăți ale părții inferioare a coșului colector de iarbă prin presarea „ecliselor“; începeți această operație din colțuri și lucrați spre înainte.

2 Îmbinați cele două jumătăți ale coșului colector de iarbă.

La deplicarea sau pliarea mânerului aveți grijă să nu fie prins cablul de curent. **Nu lăsați mânerul să cadă.**

E Coș colector de iarbă

Montare

Ridicați apărătoarea 5 și introduceți coșul colector de iarbă 4.

Demontare/golire

Ridicați apărătoarea 5 și mențineți-o în această poziție. Extrageți coșul colector de iarbă 4.

Dacă nu trebuie să se colecteze iarba, mașina poate fi utilizată și fără a fi montat coșul colector de iarbă 4, însă cu apărătoarea 5 trasă în jos.

Reglarea înălțimii de tăiere



Înainte de a regla înălțimea de tăiere opriți-vă, eliberați maneta de comandă și așteptați ca motorul să se oprească. După oprirea motorului cuțitele se mai rotesc încă, putând cauza răni.

Fiți precauți—nu atingeți cuțitul care se rotește.

Pentru primul cosit al sezonului ar trebuie reglată o înălțime mare de tăiere.

F Mașina de tuns iarba poate fi reglată la 7 înălțimii de tăiere cuprinse între 35 și 70 mm. În acest scop apăsați și împingeți spre interior maneta de reglare a înălțimii de tăiere 12 și apoi ridicați sus sau împingeți în jos mașina de tuns iarba, până când vsa fi reglată.

Prin îndepărtarea capacului 25 conform figurii, înălțimea de tăiere a mașinii de tuns iarba poate fi redusă la 20 mm.



Atunci când înălțimea de tăiere este reglată la 20–30 mm, scade timpul de funcționare a acumulatorului.

G Punere în funcțiune



După oprirea mașinii, cuțitele continuă să se mai rotească încă câteva secunde. Așteptați până când motorul/cuțitul se oprește complet, înainte de a reconecta mașina. Nu deconectați și reconectați, succesiv, la intervale scurte.

 Pentru a ușura pornirea, răsturnați într-o parte mașina de tuns iarba.

Introduceți din nou cheia de deconectare 24.

Pornire:

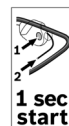

1 Apăsați și țineți apăsat butonul de siguranță 2.

2 Apăsați și împingeți către mâner maneta de pornire 1.

1 sec start Eliberați butonul de pornire 2.

Notă: motorul pornește cu o mică întârziere după acționarea manetei de pornire.

Oprire:

Eliberați maneta de comandă 1.

În cazul în care nu folosiți imediat mașina de tuns iarba, aduceți cheia de deconectare 24 în poziția de staționare, conform figurii.

Mașina de tuns iarba este echipată cu o frână de motor. Acest dispozitiv de protecție frânează cuțitul în numai câteva secunde.

Cosire



Nu suprasolicitați motorul atunci când cosiți în condiții extrem de grele. În caz de suprasolicitare turația motorului scade iar zomotul de motor se modifică. În această situație, opriți-vă din lucru, eliberați maneta de pornire și **reglați o înălțime mai mare de tăiere**. În caz contrar motorul se poate defecta.

Feriți acumulatorul de căldură, ca de exemplu de radiații solare extrem de puternice și de foc.



Scula electrică nu funcționează sub 0 °C sau peste 45 °C!

H Greblele 11 permit cosirea în apropierea marginilor, pe lângă ziduri și în colțuri. La cosirea în apropierea marginilor, nu loviți cu greblele obiectele aflate în preajmă.

În caz de radiații solare directe nu lăsați acumulatorul în scula electrică.

Afișaj de semnalizare a stării de încărcare a acumulatorului (Vezi figura principală)

Acumulatorul 8 este echipat cu afișaj al stării de încărcare 14 care semnalizează starea de încărcare a acumulatorului. Afișajul stării de încărcare constă din 3 LED-uri verzi.

Pentru activarea afișajului stării de încărcare 14 apăsați butonul 13. Starea de încărcare se poate verifica și la acumulatorul extras. După aprox. 5 secunde afișajul stării de încărcare se stinge automat.

LED (diodă luminescentă)	Capacitate acumulator
Luminează continuu 3 LED-uri verzi	$\geq 2/3$
Luminează continuu 2 LED-uri verzi	$\geq 1/3$
Luminează continuu 1 LED verde	$\leq 1/3$
Luminează intermitent 1 LED verde	Rezervă

Dacă după apăsarea butonului **13** nu mai luminează nici un LED, înseamnă că acumulatorul este defect și trebuie schimbat.

Din motive de siguranță investigarea stării de încărcare poate avea loc numai când scula electrică se află în repaus.

În timpul procesului de încărcare cele 3 LED-uri verzi ale acumulatorului se aprind succesiv și se sting la scurt timp. Acumulatorul este complet încărcat atunci când cele 3 LED-uri verzi luminează continuu. La aprox. 5 minute după ce acumulatorul s-a încărcat complet, cele 3 LED-uri verzi se sting în nou.

Indicator de supraveghere a temperaturii (vezi figura)

LED-ul roșu **15** semnalizează că acumulatorul sau sistemul electronic al sculei electrice nu se găsește în domeniul optim al temperaturilor. Scula electrică nu funcționează la capacitate maximă.

Supravegherea temperaturii acumulatorului

LED-ul **15** luminează intermitent, atunci când acumulatorul se găsește în afara domeniului optim al temperaturilor (-10 până la +60 °C) iar dumneavoastră apăsați butonul **13** sau întrerupătorul pornit/oprit **1**.

La o temperatură de peste 70 °C acumulatorul întrerupe alimentarea, până când ajunge din nou în domeniul optim al temperaturilor.

Supravegherea temperaturii sistemului electronic al sculei electrice

LED-ul roșu **15** luminează continuu atunci când temperatura sistemului electronic al sculei electrice este peste 75 °C iar dumneavoastră apăsați întrerupătorul pornit/oprit **1**.

La o temperatură de peste 90 °C sistemul electronic deconectează scula electrică, până când se va afla din nou în domeniul temperaturilor de lucru admise.

Capacitate de tăiere (timp de funcționare a acumulatorului)

Capacitatea de tăiere (timpul de funcționare a acumulatorului) depinde de caracteristicile gazonului, de desimea ierbii, umiditate, lungimea firului de iarbă și de înălțimea de tăiere.

Dacă scula electrică este pornită și oprită frecvent în timpul procesului de cosire, capacitatea sa de tăiere (timpul de funcționare a acumulatorului) scade deasemeni.

Pentru optimizarea capacității de tăiere (timpului de funcționare a acumulatorului) se recomandă cosirea mai frecventă a ierbii, reducerea înălțimii de tăiere și o viteză normală de lucru.

Exemplul de mai jos arată relația dintre înălțimea de tăiere și capacitatea de tăiere pentru un acumulator încărcat.

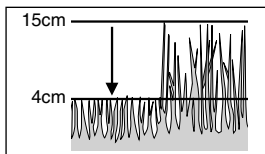
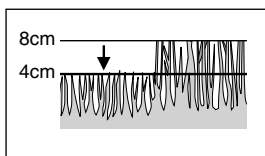

Înălțime de tăiere redusă (iarbă uscată):

Rotak 37 Li: 150 m²
Rotak 43 Li: 175 m²

Înălțime de tăiere medie:

Rotak 37 Li: 100 m²
Rotak 43 Li: 125 m²

Pentru prelungirea timpului de funcționare se poate achiziționa un acumulator suplimentar de la un centru autorizat de asistență tehnică și service post-vânzări pentru scule electrice de grădină Bosch.

Întreținere



Înainte de reglajele la scula electrică sau înainte de curățarea acesteia, îndepărtați întotdeauna cheia de deconectare, acumulatorul și cutia colectoare de iarbă.

Indicație: Pentru a beneficia de o folosință îndelungată și fiabilă, executați regulat următoarele lucrări de întreținere.

Controlați regulat mașina de tuns iarba cu privire la defecte evidente precum cuțite slăbite sau deteriorate, îmbinări slăbite și componente uzate sau deteriorate.

Verificați dacă, capacele și dispozitivele de protecție nu sunt deteriorate și dacă sunt montate corect. Înainte de utilizare executați eventual lucrările necesare de întreținere și reparații.

Dacă, în ciuda procedurilor de fabricație și control calitativ riguroase totuși mașina de tuns iarba are o pană, repararea sa va fi executată la un centru autorizat de asistență service post-vânzări pentru scule electrice Bosch.

În cazul întrebărilor și comenzilor de piese de schimb vă rugăm să indicați neapărat numărul de comandă din 10 cifre de pe plăcuța indicatoare a mașinii.

Întreținerea cuțitelor



Înainte de reglajele la scula electrică sau înainte de curățarea acesteia, îndepărtați întotdeauna cheia de deconectare, acumulatorul și cutia colectoare de iarbă.

Așezați mașina pe partea dreaptă și controlați cuțitul. Dacă cuțitul este tocit sau deteriorat, schimbați-l.

Procedați după cum urmează, pentru a schimba cuțitul.

Imobilizați cuțitul **30** folosind mănuși de grădină (nu sunt incluse în setul de livrare) și, cu ajutorul unei chei fixe (nu este inclusă în setul de livrare) slăbiți șurubul cuțitului **29** și îndepărtați șaiba cuțitului **28** și cuțitul. Montați discul, cuțitul, șaiba cuțitului și șurubul cuțitului. Asigurați-vă că, cuțitul este montat în poziție corectă (simbolul ☺ trebuie să fie vizibil, vezi figura I), apoi strângeți bine șurubul cuțitului.

Dacă îndepărtarea sau asamblarea cuțitului merge greu, introduceți o șurubelniță în orificiul **26**, pentru a imobiliza transmisia. Înainte de a porni mașina, verificați dacă ați îndepărtat șurubelnița.



Nu gresați sau nu lubrifiați cuțitul resp. șurubul cuțitului.

Întreținerea acumulatorului



Înainte de reglajele la scula electrică sau înainte de curățarea acesteia, îndepărtați întotdeauna cheia de deconectare, acumulatorul și cutia colectoare de iarbă.

Respectați următoarele indicații și luați următoarele măsuri menite să permită utilizarea optimă a acumulatorului:

- Feriți acumulatorul de umezeală și de apă.
- Depozitați acumulatorul numai în domeniul de temperaturi dintre 0 °C și 45 °C. De exemplu, pe timpul verii, nu lăsați acumulatorul în autovehicul sau, în caz de radiații solare puternice nu-l lăsați montat în mașina de tuns iarba.
- Ocazional curățați fantele de aerisire ale acumulatorului cu o pensulă moale, curată și uscată.

Un timp de funcționare considerabil mai scurt al acumulatorului după procesul de încărcare indică faptul că acumulatorul s-a uzat și trebuie înlocuit.

După cosire/depozitare

Curățați bine în exterior mașina de tuns iarba cu o perie moale și o lavetă. Nu folosiți apă și solvenți sau pastă de lustruit. Îndepărtați toate resturile de iarbă și depunerile de particule, în special de pe fantele de aerisire **9**.

Așezați pe o parte mașina de tuns iarba și curățați zona cuțitului. Îndepărtați resturile materialului tăiat, presat și aglomerat, cu un beșișor sau cu o bucată de plastic.

Păstrați mașina de tuns iarba într-un loc uscat. Nu puneți alte obiecte pe mașină.

Pentru a economisi spațiu, slăbiți piulițele-fluturi **22** și pliați mânerul.



Asigurați-vă că în timpul plierii și deplierii mânerului nu sunt prinse cabluri în acesta. **Nu lăsați mânerul să cadă.**

Accesorii

Cuțite tăietoare

Rotak 37 Ll.....F016 800 277

Rotak 43 Ll.....F016 800 278

Detectarea defecțiunilor

Următorul tabel prezintă simptomele defecțiunilor și cum le puteți remedia, dacă vre-o dată mașina dv. nu funcționează corespunzător. În cazul în care totuși nu puteți localiza și înlătura problema, adresați-vă atelierului dv. de service.

Atenție: Înainte de a trece la detectarea defecțiunilor opriți mașina și scoateți ștecherul afară din priză.

Simptome	Cauze posibile	Remediere
Mașina de tuns iarba nu funcționează	Partea inferioară a mașinii este puternic înfundată Acumulatorul nu este complet încărcat Acumulatorul nu este introdus corect Siguranța din cheia de deconectare este defectă/ arsă Iarba este prea înaltă S-a activat protecția motorului Acumulator prea fierbinte/prea rece Cheia de deconectare nu a fost introdusă corect/ complet Motorul pornește cu o mică întârziere după acționarea manetei de pornire	Curățați mașina (vezi „După cosire/depozitare”) Încărcați acumulatorul A se introduce corect acumulatorul Adresați-vă centrului de asistență service post-vânzări Reglați o înălțime de tăiere mai mare și răsturnați mașina Lăsați motorul să se răcească și reglați o înălțime de tăiere mai mare A se lăsa acumulatorul să se răcească/încălzească A se introduce corect A se acționa maneta de pornire timp de aprox. 1–3 s, pentru a porni motorul
Motorul pornește și apoi se oprește din nou	Acumulatorul nu este complet încărcat Cheia de deconectare nu este introdusă complet Acumulatorul nu este introdus corect Acumulator prea fierbinte/prea rece	Încărcați acumulatorul A se introduce corect A se introduce corect A se lăsa acumulatorul să se răcească/încălzească și a se reduce înălțimea de tăiere
Mașina de tuns iarba funcționează cu întreruperi	Cablajul intern al mașinii este defect S-a activat protecția motorului	Adresați-vă centrului de asistență service post-vânzări Lăsați motorul să se răcească și reglați o înălțime de tăiere mai mare
Mașina lasă un urmă un aspect neregulat de tăiere sau motorul merge greu	Înălțimea de tăiere este prea joasă Cuțitul este tocit Partea inferioară a mașinii este puternic înfundată Cuțitul a fost montat greșit	Reglați înălțimea de tăiere (vezi „Reglarea înălțimii de tăiere”) Schimbați cuțitul (vezi „Reglarea cuțitelor”) Curățați mașina (vezi „După cosire/depozitare”) Montați corect cuțitele (vezi „Reglarea cuțitelor”)
Capacitatea de tăiere (timpul de funcționare a acumulatorului) nu este suficientă	Înălțimea de tăiere este prea joasă Iarba este prea înaltă Iarba este udă sau umedă Iarba este prea deasă Trebuie să se achiziționeze un acumulator suplimentar de la un centru de asistență tehnică și service post-vânzări pentru scule electrice de grădină Bosch	A se reduce înălțimea de tăiere A se reduce înălțimea de tăiere A se aștepta până se usucă iarba A se reduce înălțimea de tăiere, a se avansa lent și a se cosi mai des Adresați-vă centrului de asistență service post-vânzări
Cuțitul tăietor nu se rotește după pornirea mașinii	Cuțitul rotativ este blocat de resturi de iarbă Piulița/șurubul cuțitului este slăbit	Înlăturați resturile de iarbă Strângeți bine piulița/șurubul cuțitului
Vibrații/zgomote puternice	Piulița/șurubul cuțitului este slăbit Cuțitul este deteriorat	Strângeți bine piulița/șurubul cuțitului Schimbați cuțitul
Nu este posibilă încărcarea	Contactele acumulatorului sunt murdare Acumulatorul este defect din cauza unei întreruperi de linie în interiorul acestuia (celelule de acumulator)	Curățați contactele (de ex. introducând și scoțând de mai multe ori acumulatorul), dacă este necesar, înlocuiți acumulatorul Înlocuiți acumulatorul
Indicatoarele cu LED-uri 19 resp. 18 nu luminează după introducerea ștecherului în priză de curent.	Ștecherul încărcătorului nu a fost introdus (corect) în priză Priza, cablul sau încărcătorul sunt defecte	Introduceți (complet) ștecherul în priză Solicitați dacă este necesar, verificarea tensiunii rețelei și a încărcătorului de către un centru autorizat de asistență service post-vânzări pentru scule electrice

Transport

Acumulatorul este verificat conform manualului UN ST/SG/AC.10/11/Rev.3 partea a III-a, subcapitolul 38.3. El este prevăzut cu o protecție activă împotriva suprapresiunii interne și a scurtcircuitării, precum și cu dispozitive de prevenire a spargerii forțate și a curentului invers periculos. Cantitatea de echivalent de litiu din acumulator se situează sub valorile limită periculoase. De aceea acumulatorul nu cade sub incidența reglementărilor naționale și internaționale privitoare la bunurile periculoase, nici ca reper singular și nici ca și componentă montată într-o sculă electrică. Cu toate acestea reglementările privind bunurile periculoase pot fi relevante în cazul transportului mai multor acumulatori. În acest caz poate fi necesară respectarea anumitor condiții speciale (de exemplu la ambalare). Detalii suplimentare puteți afla dintr-un prospect în limba engleză, la următoarea adresă de internet: <http://purchasing.bosch.com/en/start/Allgemeines/Download/index.htm>.

Eliminare

Sculele electrice, accesoriile și ambalajele trebuie direcționate către o stație de revalorificare ecologică.

Numai pentru țările membre UE:



Nu aruncați sculele electrice în gunoiul menajer!
Conform Directivei Europene 2002/96/CE privind aparatura electrică și electronică uzată și transpunerea acesteia în legislația națională,

sculele electrice casate trebuie colectate separat și direcționate către o stație de revalorificare ecologică.

Acumulatori/baterii:



Li-Ion

Vă rugăm să respectați indicațiile de la paragraful „Transport“.

Nu aruncați acumulatorii/bateriile în gunoiul menajer, în foc sau în apă. Acumulatorii/bateriile

trebuie colectate, reciclate sau eliminate ecologic.

Numai pentru țările membre UE:

Conform Directivei 91/57/CEE acumulatorii/bateriile defecte sau consumate trebuie reciclate.

Asistență service

Desene de ansamblu și informații privind piesele de schimb găsiți la:
www.bosch-pt.com

Robert Bosch SRL

România

Str. Horia Măcelariu 30–34, sector 1, București

☎ +40 (0)21 / 405 75 00

Fax +40 (0)21 / 405 75 38

Bosch Service Center

România

Str. Horia Măcelariu 30–34, sector 1, București

☎ +40 (0)21 / 405 75 40

☎ +40 (0)21 / 405 75 41

☎ +40 (0)21 / 405 75 81

Fax +40 (0)21 / 405 75 66

Declarație de conformitate

Valorile măsurate au fost determinate conform 2000/14/CE (1,60 m înălțime, 1 m distanță) și EN 25 349.

Rotak 37 LI:

Nivelul de zgomot evaluat A al mașinii este în mod normal: nivel presiune sonoră 81 dB (A); nivel putere sonoră 92 dB (A).

2000/14/CE: Nivelul presiunii sonore L_{WA} garantat este mai mic de 94 dB (A). Procedeu de evaluare al conformității potrivit anexei VI.

Rotak 43 LI:

Nivelul de zgomot evaluat A al mașinii este în mod normal : nivel presiune sonoră 84 dB (A); nivel putere sonoră 95 dB (A).

2000/14/CE: Nivelul presiunii sonore L_{WA} garantat este mai mic de 96 dB (A). Procedeu de evaluare al conformității potrivit anexei VI.

Accelerația mână-brăț este în mod normal inferioară valorii de $2,5 \text{ m/s}^2$.

Declarăm pe proprie răspundere că acest produs corespunde următoarelor norme sau documente normative: EN 60 335, EN 50 338 conform prevederilor directivelor 89/336/CEE, 98/37/CE, 2000/14/CE.

Laborator de încercări desemnat: SRL Sudbury, England

Număr de identificare laborator de testare autorizat: 1088

Dr. Egbert Schneider
Senior Vice President
Engineering

Dr. Eckerhard Strötgen
Head of Product
Certification

Robert Bosch GmbH, Power Tools Division

Sub rezerva modificărilor



Указания за безопасна работа

Внимание! Прочетете внимателно указанията по-долу. Запознайте се добре с управляващите елементи и начина на експлоатация на тревокосачката. Съхранявайте ръководството за експлоатация на сигурно място, за да можете да го ползвате и по-късно.

Обяснение на символите на тревокосачката



Общо указание за опасност.



Прочетете ръководството за експлоатация.



Внимавайте намиращи се наблизо лица да не бъдат наранени от отхвърнати от тревокосачката чужди тела.



Дръжте намиращи се наблизо лица на безопасно разстояние от машината.



Остри ножове. Внимавайте да не си отрежете пръст на краката или на ръцете.



Преди да извършвате настройки по електроинструмента, както и когато го оставяте дори и за кратко време без надзор, го изключете и издърпайте прекъсвача на електрическата верига.



Неприложимо.



Изчакайте всички части на машината спрат движението си напълно, преди да се опитвате да ги допирате. След изключване на електродвигателя ножовете продължават да се въртят известно време по инерция и могат да предизвикат наранявания.



Не косете трева, докато вали дъжд, и не оставяйте тревокосачката на дъжд.



Предпазвайте се от токов удар



Дръжте захранващия кабел на разстояние от режещите ножове.



Използвайте зарядното устройство само в сухи затворени помещения.



Зарядното устройство е с предпазен трансформатор.

■ В никакъв случай не допускайте с тревокосачката да работят деца или лица, които предварително не са се запознали с тези инструкции. Възможно е националните нормативни актове да ограничават допустимата възраст на лицата, работещи с тревокосачката.

■ В никакъв случай не косете, докато други лица – особено деца или домашни животни – се намират в непосредствена близост.

■ Отговорен за травми на други лица или за материални щети е работещият с електроинструмента.

■ Не работете с тревокосачката боси или с открити сандали, винаги носете здрави, плътно затворени обувки и дълъг панталон.

■ Предварително внимателно преглеждайте площта, която ще косите, и отстранявайте камъни, клони, телове, кокали и други чужди тела.

■ Преди употреба винаги проверявайте дали ножовете, застопоряващите винтове и модулът за рязане са износени или повредени.

■ Косете само на дневна светлина или при добро изкуствено осветление.

■ По възможност не работете с тревокосачката на мокра трева.

■ Винаги се придвижвайте спокойно, никога не ходете бързо, докато косите.

■ В никакъв случай не работете с тревокосачката с дефектни предпазни съоръжения и капаци или без предпазни съоръжения, като напр. предпазния капак и/или коша за трева.

■ Косенето по хълмове може да бъде опасно:

– Не косете особено стръмни склонове.

– По наклонени повърхности или на влажна трева внимавайте постоянно да бъдете в стабилно равновесие.

– По наклонени повърхности винаги косете напред, а не нагоре и надолу по него.

– Бъдете особено предпазливи при смяна на посоката по наклони.

■ Бъдете особено предпазливи, когато се придвижвате назад или теглите тревокосачката.

■ Бъдете особено предпазливи, когато се придвижвате назад или теглите тревокосачката.

■ Ножовете трябва да са в покой, когато се налага тревокосачката да бъде наклонена за пренасяне, когато преминавате през площи, които не са засадени с трева и когато пренасяте тревокосачката до и от мястото за косене.

■ При включване на електродвигателя не накланяйте машината, освен ако това не е необходимо за стартиране при висока трева. В такъв случай я накланяйте само толкова, колкото е абсолютно необходимо и само в противоположна на Вас посока. Винаги, когато я връщате на земята, внимавайте да държите ръкохватката с двете ръце.

■ Включвайте тревокосачката само ако краката Ви са на достатъчно голямо разстояние от ножовете.

- Не поставяйте ръце и крака в близост до или под въртящите се части на машината. Когато работите с електроинструмента, се дръжте на разстояние от зоната на изхвърляне.
 - Никога не повдигайте или не пренасяйте тревокосачката при включен електродвигател.
- Изключете прекъсвача на електрическата верига:**
- винаги, когато оставяте машината
 - преди да отстранявате блокирали я предмети
 - когато проверявате, почиствате или регулирате тревокосачката
 - след сблъсък с чуждо тяло. Незабавно проверете дали тревокосачката не е повредена и, ако е необходимо, я занесете на ремонт
 - когато тревокосачката започне да вибрира необичайно силно (незабавно установете причината).
- За да осигурите безопасно работно състояние на тревокосачката, проверявайте дали всички гайки, шифтове и винтове са затегнати добре.
 - Периодично проверявайте състоянието и степента на износване на коша за трева.
 - От съображения за сигурност заменяйте износени или повредени части.
 - Уверявайте се, че влаганите резервни части са оригинални.
 - Преди да поставите акумулаторната батерия, се уверете, че пусковият прекъсвач е в положение ДисклученоФ. Поставянето на акумулаторна батерия в електроинструмент, който е включен, може да предизвика трудова злополука.
 - **Предпазвайте зарядното устройство от дъжд или овлажняване.** Проникването в уреда на вода повишава риска от възникване на токов удар.
 - **За зареждането на акумулаторните батерии използвайте само зарядните устройства, препоръчвани от производителя.** Когато използвате зарядни устройства за зареждане на неподходящи акумулаторни батерии, съществува опасност от възникване на пожар.
 - **Не зареждайте други акумулаторни батерии.** Зарядното устройство е предназначено само за зареждане на литиево-йонни акумулаторни батерии на Бош, чието напрежение е в посочения диапазон. При зареждане на други акумулаторни батерии съществува опасност от пожар или експлозия.
 - **Поддържайте зарядното устройство чисто.** Замърсяванията увеличават риска от възникване на токов удар.
 - **Винаги преди употреба проверявайте зарядното устройство, кабела и щепсела. Не използвайте зарядното устройство, ако установите дефекти. Не отваряйте зарядното устройство, оставете ремонтът му да бъде извършен от квалифициран техник и само с използването на оригинални резервни части.** Повредени зарядни устройства, кабели и щепсели повишават опасността от възникване на токов удар.
- **Не използвайте зарядното устройство, поставено на леснозапалими повърхности (напр. хартия, текстил и др. п.), респ. в леснозапалима среда.** Поради повишаването на температурата при работа съществува опасност от пожар.
 - **Поставяйте в електроинструмента само предвидените за него батерии.** Използването на други може да предизвика травми и пожар.
 - **Дръжте неизползвана акумулаторна батерия на разстояние от кламери, монети, ключове, пирони, винтове или други дребни метални предмети, които могат да предизвикат късо съединение на клемите.** Следствието от късо съединение могат да бъдат травми или пожар.
 - **При неправилна експлоатация от акумулаторната батерия може да изтече електролит. Избягвайте контакт с него. Ако от електролита попадне в очите Ви, незабавно потърсете лекарска помощ.** Електролитът на акумулаторната батерия може да възпали кожата или да предизвика изгаряния.
 - **Не отваряйте акумулаторната батерия.** Съществува опасност от късо съединение.
 - **Предпазвайте акумулаторната батерия от прегряване, в т. ч. и от продължително въздействие на преки слънчеви лъчи; не я оставяйте в близост до открит пламък.** Съществува опасност от експлозия.
 - **Внимавайте да не предизвикате късо съединение на клемите на акумулаторната батерия.** Съществува опасност от експлозия.
 - **При увреждане и неправилна експлоатация на акумулаторната батерия от нея могат да се отделят вредни пари.** Незабавно проветрете със свеж въздух и при оплаквания потърсете лекарска помощ. Парите могат да въздействат на дихателните пътища.
 - Предпазвайте акумулаторната батерия от овлажняване и вода.
 - Съхранявайте акумулаторната батерия само при температури между 0 °C и 45 °C. Напр. не оставяйте лятно време акумулаторната батерия в автомобил на слънце.
 - Reinigen Sie gelegentlich die Lüftungsschlitze des Akkus mit einem Periodischо почиствайте вентилационните отвори на акумулаторната батерия с мека, чиста и суха четка.

Технически характеристики

Тревокосачка	Rotak 37 LI	Rotak 43 LI
Каталожен номер	3 600 H81 ...	3 600 H81 ...
Широчина на ножовете [cm]	37	43
Височина на рязане [mm]	35–70	35–70
Обем на коша за трева [l]	40	50
Маса (макс.) [kg]	13,9	14,7
Сериен номер	Вижте серийния номер 21 (табелка на електроинструмента) на машината.	
Акумулаторна батерия	Li-Ion	Li-Ion
Каталожен номер	2 607 336 107	2 607 336 107
Акумулаторна батерия, Номинално напрежение [V]	36	36
Време за зареждане (при разредена акумулаторна батерия) [min]	60	60
Зарядно устройство	AL 3640 CV Professional	AL 3640 CV Professional
Каталожен номер	2 607 225 ...	2 607 225 ...
Номинално напрежение [V]	36	36
Заряден ток [A]	4,0	4,0
Допустим температурен диапазон за зареждане [°C]	0–45	0–45
Маса, определена съгласно ЕРТА-Procedure 01/2003 [kg]	1,0	1,0
Клас на защита	□ / II	□ / II

Предназначение на електроинструмента

Този продукт е предназначен за косене на трева у дома.

Въведение

Това ръководство съдържа указания за правилното монтиране и безопасното ползване на Вашия електроинструмент. Важно е да прочетете внимателно тези указания.

В напълно слобено състояние машината тежи между 13.9 и 14.7 kg. При необходимост потърсете помощ, за да извадите машината от опаковката ѝ.

Когато пренасяте тревокосачката до мястото на косене, внимавайте за остриите режещи ръбове на ножовете.

Съдържание на опаковката

След като внимателно извадите тревокосачката от опаковката, проверете, дали следните детайли са налични:

- Тревокосачка с дръжка
- 1 долна част на дръжката
- 2 винта
- 2 крилчати гайки
- 2 винта за метал
- 2 половини на коша за трева (Rotak 37 LI)
- 3 половини на коша за трева (Rotak 43 LI)
- 2 скоби за охранващия кабел
- Ръководство за експлоатация
- Зарядно устройство
- Прекъсвач на електрическата верига
- Акумулаторна батерия/акумулаторни батерии*

Ако нещо липсва или е повредено, моля, обърнете се към Вашия търговец.

*В зависимост от конкретния модел

- 1 Лост за включване
- 2 Деблокиращ бутон
- 3 Горна част на дръжката
- 4 Кош за трева
- 5 Предпазен капак
- 6 Долна част на дръжката
- 7 Капак на гнездото за акумулаторна батерия
- 8 Акумулаторна батерия
- 9 Вентилационни отвори
- 10 Колела
- 11 Гребла за тревата
- 12 Лост за регулиране на височината на рязане
- 13 Бутон за състоянието на акумулаторната батерия
- 14 Дисплей, указващ състоянието на акумулаторната батерия
- 15 Светодиод на температурната защита
- 16 Гнездо за зареждане на акумулаторна батерия
- 17 Зарядно устройство
- 18 Червен светодиодиод
- 19 Зелен светодиодиод
- 20 Щепсел**
- 21 Сериен номер
- 22 Крилчата гайка
- 23 Лост за капака на гнездото за акумулаторната батерия
- 24 Прекъсвач на електрическата верига

**зависи от страната, в която се доставя

Част от изобразените на фигурите и описани в ръководството за експлоатация допълнителни приспособления не са включени в окомплектовката.



Внимание! Изключете електроинструмента, извадете акумулаторната батерия и издърпайте прекъсвача за електрическата верига, когато почиствате електроинструмента или извършвате настройки по него или ако кабелът бъде прерязан, повреден или се заплете.

След като електроинструментът бъде изключен, ножовете продължават да се въртят известно време по инерция.

Внимание – не допирайте въртящите се ножове.

Заредете акумулаторната батерия

Внимавайте за захранващото напрежение:

Напрежението на захранващата мрежа трябва да съвпада с данните, изписани на табелката на електроуреда. Електроуреди, обозначени с 230 V, могат да бъдат захранвани и с 220 V/ 240 V.

Използвайте само включеното в

окомплектовката зарядно устройство. Само то е с параметри, подходящи за използваната във Вашия електроинструмент литиево-йонна акумулаторна батерия.

Акумулаторната батерия е с температурен контрол, който позволява зареждането ѝ само в температурния интервал между 0 °C и 45 °C. Така се увеличава дълготрайността на акумулаторната батерия.

Акумулаторната батерия се доставя частично заредена. Преди първата употреба на електроинструмента я заредете напълно. Литиево-йонната акумулаторна батерия може да бъде заредена независимо от текущата си степен на зареждане, без с това да се намалява срокът ѝ на експлоатация (няма ефект на паметта). Прекъсване на зареждането също не ѝ вреди.

Когато се използва в електроинструмента, литиево-йонната акумулаторна батерия е защитена срещу пълно разреждане. При разреждана акумулаторна батерия електроинструментът се изключва от предпазен прекъсвач и не може да бъде използван повече.

При автоматичното изключване на електроинструмента не продължавайте да натискате пусковия прекъсвач. Така можете да повредите акумулаторната батерия.

Зареждане на акумулаторната батерия

Процесът на зареждане започва, когато щепселът бъде включен в контакта и в гнездото **16** бъде поставена акумулаторна батерия **8**.

Благодарение на интелигентната технология за зареждане състоянието на акумулаторната батерия се разпознава автоматично и в зависимост от текущите ѝ температура и напрежение зареждането се извършва винаги с оптимален ток.

С това се увеличава дълготрайността на акумулаторната батерия, а оставена в зарядното устройство батерия е винаги напълно заредена.

Значение на сигналните елементи

Състоянието на процеса на зареждане се сигнализира посредством светодиодите **19** и **18**:

Бързо зареждане

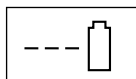

Процесът на бързо зареждане се указва чрез **мигане на зеления** светодиод **19**.

По време на зареждането трите зелени светодиода на акумулаторната батерия светват един след друг и след това загасват краткотрайно. Акумулаторната батерия е заредена напълно, когато трите зелени светодиода започнат да светят непрекъснато. Прибл. 5 минути след пълното зареждане на акумулаторната батерия трите зелени светодиода угасват.

 Процесът на бързо зареждане е възможен само ако температурата на акумулаторната батерия е между 0 °C и 45 °C.

Акумулаторната батерия заредена

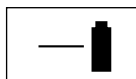

Непрекъснато светене на зеления светодиод **19** означава, че акумулаторната батерия е заредена напълно.

Освен това в продължение на около 2 секунди прозвучава звук сигнал, който също указва завършването на процеса на зареждане на акумулаторната батерия.

Веднага след това акумулаторната батерия може да бъде извадена и използвана.

Ако няма поставена акумулаторна батерия, непрекъснато светене на зеления светодиод **19** означава, че щепселът е вкаран в контакта и зарядното устройство е готово за работа.

Температура на акумулаторната батерия под 0 °C или над 45 °C

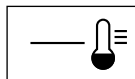

Непрекъснато светене на червения светодиод **18** указва, че температурата на акумулаторната батерия е извън диапазона за бързо зареждане 0 °C – 45 °C. Когато температурата достигне допустимия интервал, зарядното устройство автоматично се превключва в режим за бързо зареждане.

Ако температурата на акумулаторната батерия е извън допустимия диапазон за зареждане, при поставяне в зарядното устройство светва червеният светодиод.

Не е възможно зареждането на батерията

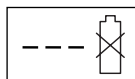

Ако е налице друг проблем при зареждането на акумулаторната батерия, това се указва чрез **мигане на червения**

светодиод **18**.

Процесът на зареждане не може да започне и акумулаторната батерия не се зарежда. (вижте указанията за работа Откриване на причината за повреда)

Указания за зареждане

- При непрекъснато, респ. многократно последователно зареждане без прекъсване зарядното устройство може да загрее. Това не е проблем и не е указание за наличност на дефект на електроуреда.
- Съществено съкратено време за работа на акумулаторната батерия въпреки пълното ѝ зареждане показва, че тя е изхабена и трябва да бъде заменена.

Охлаждане на акумулаторната батерия (Active Air Cooling – Активно въздушно охлаждане)

Вграденото в акумулаторната батерия електронно управление на вентилатора следи непрекъснато температурата на батерията. Ако тя се покачи над 30 °C, се включва вентилатор, който охлажда батерията до оптималната температура. При работещ вентилатор се чува шумът от въздушната струя.

Ако вентилаторът не работи, или температурата на акумулаторната батерия е в оптималния диапазон, или вентилаторът е повреден. В последния случай се удължава времето за зареждане на акумулаторната батерия.

Монтиране



Не поставяйте акумулаторната батерия и/или прекъсвача на електрическата верига, преди електроинструментът да е сглобен напълно.

A Сглобяване на дръжката

1 Поставете долните части на ръкохватката **6** в предвидените за целта отвори и

2 ги застопорете с винтовете за метал.

Упътване: горната част на дръжката **3** може да се регулира по височина. Монтирайте дръжката в позиция **I** или **II**.

3 Застопорете горната част на дръжката **3** с винтовете и крилчатите гайки **22** към долната част на дръжката **6**.

Упътване: уверете се, че захранващият кабел е захванат здраво към дръжката с включените в комплектовката скоби.

Поставяне/изваждане на акумулаторната батерия

B Поставяне

1 Издърпайте нагоре лоста **23** за капака.

2 Повдигнете капака **7**.

3 Поставете акумулаторната **8** батерия; при правилно поставяне се чува прещракване.

4 Поставете прекъсвача на електрическата верига **24**, както е показано на фигурата.

5 Ако тревокосачката няма да бъде използвана веднага, поставете прекъсвача на електрическата верига **24** в позиция ДизключеноФ, както е показано на фигурата.

Затворете капака на гнездото за акумулаторната батерия **7**.

Изваждане на акумулаторната батерия

Издърпайте нагоре лоста **23** и повдигнете капака на гнездото за акумулаторната батерия **7**.

Издърпайте прекъсвача на електрическата верига **24** и го поставете в позиция «изключено».

Издърпайте нагоре лоста **23** за капака.

Извадете акумулаторната батерия **8**.

Сглобяване на коша

C Rotak 37 Li:

Захванете капака на коша към долната му част чрез притискане на „езичетата“ (чува се прещракване); при това започнете от задните ъгли и продължете напред.

D Rotak 43 Li:

1 Захванете двете части на коша чрез притискане на „езичетата“ (чува се прещракване); при това започнете от задните ъгли и продължете напред.

2 Захванете двете части на коша една към друга.

При изваждане или прибиране на горната част на дръжката внимавайте да не притиснете захранващия кабел. **Внимавайте дръжката да не падне.**

Е Кош

Поставяне

Повдигнете и задръжте предпазния капак **5** и окачете коша **4**.

Демонтиране/изпразване

Повдигнете и задръжте предпазния капак **5**. Демонтирайте коша **4**.

Ако не е необходимо да събирате окосената трева в коша **4**, можете да работите и без него, но в такъв случай предпазният капак **5** трябва да бъде наклонен надолу.

Регулиране на височината на рязане



Преди да регулирате височината на рязане се спрете, отпуснете лоста за включване и изчакайте електродвигателят да спре напълно. След изключване ножовете продължават да се въртят известно време по инерция и могат да Ви наранят.

Внимание—не допирайте въртящите се ножове.

За първото косене на тревата през сезона трябва да бъде установена по-голяма височина на рязане.

F Тревокосачката може да бъде настроена на 7 височини на рязане между 35 и 70 mm. За целта натиснете лоста **12** навътре и след това повдигнете или спуснете тревокосачката, докато достигнете желаната височина.

Чрез демониране на капака **25** височината на рязане на тревокосачката може да бъде намалена на 20 mm.



При настройване на височината на рязане в диапазона между 20 и 30 mm се съкращава времето за работа на акумулаторната батерия.

Г Пускане в експлоатация



След като машината е била изключена, ножовете продължават да се въртят известно време по инерция. Изчакайте, докато електродвигателят/ножовете спрат напълно, преди да включите машината отново.

Не изключвайте и включвайте машината в бърза последователност.



За да улесните включването на електродвигателя, повдигнете тревокосачката настрана.

Поставете отново прекъсвача за електрическата верига **24**.

Включване:

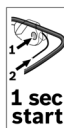

1 Натиснете и задръжте деблокиращия бутон **2**.

2 Повдигнете лоста за включване **1** към дръжката.

Отпуснете деблокиращия бутон **2**.

Упътване: при натискане на лоста за включване електродвигателят се включва с известно закъснение.

Изключване:

Отпуснете лоста за включване **1**.

Ако тревокосачката няма да бъде използвана веднага, поставете прекъсвача на електрическата верига **24** в позиция ДисклученоФ, както е показано на фигурата.

Тревокосачката има спирачка на вала на електродвигателя. С оглед повишаване на безопасността тя спира ножа само за няколко секунди.

Косене



Когато косите при тежки условия, внимавайте да **не претоварите електродвигателя**. При претоварване скоростта на въртене на електродвигателя намалява и шумът от него се променя. В такъв случай спрете, отпуснете лоста за включване и **настройте по-голяма височина на рязане**. В противен случай електродвигателят може да бъде повреден.

Предпазвайте акумулаторната батерия от нагорещяване, напр. силно нагриване от директни слънчеви лъчи или от огън.



Електроинструментът не работи при температури под 0 °C и над 45 °C!

Греблата **11** позволяват косенето в ъгли до стени и огради. Внимавайте при косене в ъгли да не закачате с греблата различни предмети.

При директно нагриване от слънцето не оставяйте акумулаторната батерия в електроинструмента.

Дисплей за състоянието на акумулаторната батерия (вижте главната фигура)

Акумулаторната батерия **8** има светлинна индикация **14** за състоянието си на зареждане. Тя се състои от три зелени светодиода.

Натиснете бутона **13**, за да активирате светлинната индикация **14**. Състоянието на зареждане може да бъде проверявано и при извадена акумулаторна батерия. След прикл. 5 секунди светлинната индикация угасва автоматично.

Светодиод	Капацитет на акумулаторната батерия
3 непрекъснато светещи зелени светодиода	$\geq 2/3$
2 непрекъснато светещи зелени светодиода	$\geq 1/3$
1 непрекъснато светещ зелен светодиод	$\leq 1/3$
1 мигащ зелен светодиод	Запазено

Ако след натискане на бутона **13** не светва нито един светодиод, акумулаторната батерия е повредена и трябва да бъде заменена.

Поради съображения за безопасност проверката на състоянието на зареденост на акумулаторната батерия може да се извършва само когато електроинструментът е в покой.

По време на зареждането трите зелени светодиода на акумулаторната батерия светват един след друг и след това загасват краткотрайно. Акумулаторната батерия е заредена напълно, когато трите зелени светодиода започнат да светят непрекъснато. Прикл. 5 минути след пълното зареждане на акумулаторната батерия трите зелени светодиода угасват.

Светодиод на температурния контрол (вижте главната фигура)

Червеният светодиод **15** указва, че акумулаторната батерия или електронното управление на електроинструмента не са в оптималния температурен диапазон. Електроинструментът не работи с пълната си мощност.

Температурна защита на акумулаторната батерия

Червения светодиод **15 мига**, когато температурата на акумулаторната батерия е извън оптималния диапазон (-10 до +60 °C), а Вие натискате бутона **13** или пусковия прекъсвач **1**.

При достигане на температура 70 °C акумулаторната батерия се изключва, докато температурата ѝ се върне в оптималния диапазон.

Температурна защита на електронното управление на електроинструмента

Червеният светодиод **15 свети непрекъснато**, когато температурата на електронното управление на електроинструмента надхвърли 75 °C, а Вие натискате пусковия прекъсвач **1**.

При достигане на температура над 90 °C електронното управление изключва електроинструмента, докато температурата му се върне в оптималния диапазон.

Производителност на рязане (време за работа на акумулаторната батерия)

Производителността на рязане (времето за работа на акумулаторната батерия) зависи от свойствата на тревата, плътността, влажността и дължината ѝ и височината на рязане.

Ако по време на косенето електроинструментът често се включва и изключва, производителността на рязане (времето за работа на акумулаторната батерия) се скъсява.

За да оптимизирате производителността на рязане (времето за работа на акумулаторната батерия), се препоръчва да косите по-често, да намалите височината на рязане и да ходите с нормално темпо.

Приведеният по-долу пример показва зависимостта между височината на рязане и окосената площ с едно зареждане на акумулаторната батерия.

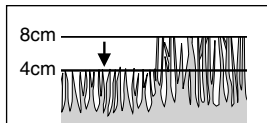

Малка височина на рязане (суха трева):

Rotak 37 LI: 150 m²

Rotak 43 LI: 175 m²

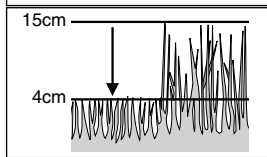

Средна височина на рязане :

Rotak 37 LI: 100 m²

Rotak 43 LI: 125 m²

За да увеличите времето за работа, можете да закупите допълнителна акумулаторна батерия от оторизиран център за градински инструменти на Бош.

Поддържане



Преди да извършвате настройки по електроинструмента или да го почиствате, винаги изваждайте прекъсвача за електрическата верига, акумулаторната батерия и коша за трева.

Упътване: извършвайте посочените по-долу операции по поддръжка на електроинструмента редовно, за да осигурите продължителното му и безопасно използване.

Преглеждайте периодично тревокосачката за забележими повреди, като разхлабени или повредени ножове, разхлабени винтови съединения или повредени детайли.

Проверявайте дали капациите и предпазните съоръжения са в изправност и са монтирани правилно. Преди да започнете работа извършете нужните техническо обслужване или ремонт на машината.

Ако въпреки прецизното производство и внимателно изпитване възникне дефект, ремонтът трябва да се извърши от оторизиран сервис за електроинструменти на Бош.

Моля, при поръчване на резервни части или когато се обръщате с въпроси към представителите на Бош непременно посочвайте десетцифрения каталожен номер на машината.

Замяна на ножа



Преди да извършвате настройки по електроинструмента или да го почиствате, винаги изваждайте прекъсвача за електрическата верига, акумулаторната батерия и коша за трева.

Поставете машината легнала на дясната си страна и проверете ножа. Ако ножът е затъпен или повреден, го заменете.

За да замените ножа, извършете следното.

Като използвате предпазни ръкавици (не са включени в окомплектовката) задръжте ножа **30** и с помощта на гаечен ключ (не е включен в окомплектовката) развийте винта **29** и демонтирайте винта и шайбата **28** и ножа. След това монтирайте конусната шайба, ножа, шайбата и винта. Уверете се, че ножът е поставен правилно (символът трябва да се вижда ☺, вижте фигура I), след което затегнете винта.

Ако демонтирането или монтирането на ножа е трудно, вкарайте отвертка в отвора **26** за прекъсване на задвижването. Преди да включите машината, се уверете, че отвертката е извадена от отвора.



При монтиране не поставяйте смазка на ножа или застопоряващия винт.

Допълнителни приспособления

Нож

Rotak 37 LI..... F016 800 277

Rotak 43 LI..... F016 800 278

Поддържане на акумулаторната батерия



Преди да извършвате настройки по електроинструмента или да го почиствате, винаги изваждайте прекъсвача за електрическата верига, акумулаторната батерия и коша за трева.

Спазвайте следните указания, за да използвате оптимално акумулаторната батерия:

- Предпазвайте акумулаторната батерия от овлажняване и вода.
- Съхранявайте акумулаторната батерия само при температури между 0 °C и 45 °C. Напр. не оставяйте акумулаторната батерия в автомобил през лятото или в тревокосачката под преки слънчеви лъчи.
- Reinigen Sie gelegentlich die Lüftungsschlitze des Akkus mit einem Периодично почиствайте вентилационните отвори на акумулаторната батерия с мека, чиста и суха четка.

Съществено съкратено време за работа на акумулаторната батерия след пълно зареждане показва, че акумулаторната батерия е изхабена и трябва да бъде заменена.

След косене/съхраняване

Почистете старателно тревокосачката външно с мека четка и кърпа. Не използвайте вода и/или разтворители или полиращи вещества. Отстранете навсякъде полепналата трева, особено от вентилационните отвори **9**.

Поставете тревокосачката легнала настрани и почистете зоната на ножовете. Отстранете пресовани остатъци от тревата с дървено или пластмасово трупче.

Поставете тревокосачката легнала настрани и почистете зоната на ножовете. Отстранете пресовани остатъци от тревата с дървено или пластмасово трупче.

За да пестите място, можете да развиете крилчатите гайки **22** и да сгънете дръжката.



Уверете се, че при сгъване и разгъване на дръжката охранващият кабел не е притиснат. **Внимавайте дръжката да не падне.**

Откриване на причината за повреда

Таблицата по-долу показва симптомите на дефектите и как можете да ги отстраните, когато електроинструментът Ви не функционира нормално. Ако не можете да локализирате или отстраните проблема, се обърнете към оторизиран сервиз за електроинструменти на Бош.

Внимание: преди да започнете да търсите повредата, спрете електроинструмента и го изключете от захранващата мрежа.

Симптоми	Възможна причина	Отстраняване
Тревокосачката не започва да работи	<p>Машината е твърде силно замърсена от долната си страна</p> <p>Акумулаторната батерия не е заредена напълно</p> <p>Акумулаторната батерия не е поставена правилно</p> <p>Предпазителът в прекъсвача на електрическата верига е повреден/изгорял</p> <p>Тревата е твърде висока</p> <p>Задействала се е защитата на електродвигателя от претоварване</p> <p>Акумулаторната батерия е твърде гореща/твърде студена</p> <p>Прекъсвачът на електрическата верига не е поставен правилно/вкран до упор</p> <p>След натискане на лоста за включване електродвигателят се задейства с известно закъснение</p>	<p>Почистете машината (вижте раздела „След косене/съхраняване“)</p> <p>Заредете акумулаторната батерия</p> <p>Поставете акумулаторната батерия правилно</p> <p>Занесете я в оторизиран сервиз за електроинструменти на Бош</p> <p>Настройте по-голяма височина на рязане и наклонете тревокосачката</p> <p>Изчакайте електродвигателят да се охлади и настройте по-голяма височина на рязане</p> <p>Изчакайте акумулаторната батерия да се охлади/затопли</p> <p>Поставете го правилно</p> <p>Натиснете лоста за включване за прибл. 1 до 3 секунди, за да включите електродвигателя</p>
Електродвигателят се включва и веднага след това се изключва	<p>Акумулаторната батерия не е заредена напълно</p> <p>Прекъсвачът за електрическата верига не е вкран докрай</p> <p>Акумулаторната батерия не е поставена правилно</p> <p>Акумулаторната батерия е твърде гореща/твърде студена</p>	<p>Заредете акумулаторната батерия</p> <p>Поставете го правилно</p> <p>Поставете го правилно</p> <p>Изчакайте акумулаторната батерия да се охлади/загрее и намалете височината на рязане</p>
Тревокосачката работи с прекъсване	<p>Има повреден контакт в машината</p> <p>Задействала се е защитата на електродвигателя от претоварване</p>	<p>Занесете я в оторизиран сервиз за електроинструменти на Бош</p> <p>Изчакайте електродвигателят да се охлади и настройте по-голяма височина на рязане</p>
Тревокосачката оставя неравно окосена трева или електродвигателят работи на ниски обороти	<p>Височината на рязане е твърде малка</p> <p>Ножът е затъплен</p> <p>Машината е твърде силно замърсена от долната си страна</p> <p>Ножът е монтиран неправилно</p>	<p>Настройте височината на рязане (вижте раздела „Регулиране на височината на рязане“)</p> <p>Заменете ножа (вижте раздела „Замяна на ножа“)</p> <p>Почистете машината (вижте раздела „След косене/съхраняване“)</p> <p>Монтирайте ножа правилно (вижте раздела „Замяна на ножа“)</p>
Производителността на рязане (времето за работа на акумулаторната батерия) е малка	<p>Височината на рязане е твърде малка</p> <p>Тревата е твърде висока</p> <p>Тревата е влажна или</p> <p>Гъстотата на тревата е твърде голяма</p> <p>Можете да закупите допълнителна акумулаторна батерия от оторизиран център за градински инструменти на Бош</p>	<p>Намалете височината на рязане</p> <p>Намалете височината на рязане</p> <p>Изчакайте тревата да изсъхне</p> <p>Намалете височината на рязане, ходете по-бавно и косете по-често</p> <p>Занесете я в оторизиран сервиз за електроинструменти на Бош</p>
След включване на електроинструмента ножът не се завърта	<p>Валът на ножа е блокиран от трева</p> <p>Гайката/винтът на ножа са разхлабени</p>	<p>Почистете тревата</p> <p>Затегнете гайката/винта на ножа</p>
Силни вибрации/шум	<p>Гайката/винтът на ножа са разхлабени</p> <p>Ножът е повреден</p>	<p>Затегнете гайката/винта на ножа</p> <p>Заменете ножа</p>
Не е възможно зареждането на батерията	<p>Контактните клеми на акумулаторната батерия са замърсени</p> <p>Акумулаторната батерия е повредена, има прекъсване на веригата в нея (в отделна клетка)</p>	<p>Почистете контактните клеми (напр. чрез неколккратно изваждане и поставяне на батерията), респ. заменете акумулаторната батерия</p> <p>Заменете акумулаторната батерия</p>
След включване на щепсела в захранващата мрежа светодиодите 19 и 18 не светват.	<p>Щепселът на зарядното устройство не е включен (правилно)</p> <p>Контактът, захранващият кабел или зарядното устройство са повредени</p>	<p>Вкарайте щепсела (докрай) в контакта</p> <p>Проверете захранващото напрежение и при необходимост предайте зарядното устройство за ремонт в оторизиран сервиз за електроинструменти на Бош</p>

Транспортиране

Акумулаторната батерия е изпитана по процедурата ST/SG/AC.10/11/III издание, Част 3, Раздел 38.3. Тя има ефективна защита от вътрешно свръхналягане и късо съединение и е защитена срещу механично повреждане и опасни обратни токове.

Еквивалентното количество литий, съдържащо се в акумулаторната батерия, е под пределнодопустимите прагове. Затова акумулаторната батерия не подлежи на национални или международни норми за работа с опасни стоки/материали. Въпреки това при транспортирането на много акумулаторни батерии тези норми и разпоредби могат да станат валидни. В такива случаи може да е необходимо спазването на специални предписания (напр. относно опаковката). Подробно можете да научите в листовката (на английски език) на следния адрес в интернет: <http://purchasing.bosch.com/en/start/Allgemeines/Download/index.htm>.

Бракуване и изхвърляне

Електроинструментите, допълнителните приспособления и опаковките трябва да бъдат подложени на подходяща преработка за оползотворяване на съдържащите се в тях вторични суровини.

Само за страни от ЕС:



Не изхвърляйте електроинструментите при битовите отпадъци! Съгласно Директива на ЕС 2002/96/EG относно бракувани електрически и електронни

устройства и утвърждаването ѝ като национален закон електроинструментите, които не могат да се използват повече, трябва да се събират отделно и да бъдат подлагани на подходяща преработка за оползотворяване на съдържащите се в тях вторични суровини.

Акумулаторни батерии/батерии:



Li-Ion

Моля спазвайте указанията в раздела „Транспортиране“.

Не изхвърляйте акумулаторни батерии/батерии при битовите отпадъци или във

водохранилища; не ги изгаряйте.

Акумулаторните и обикновените батерии трябва да се събират, рециклират или унищожават по безопасен за природата начин.

Само за страни от ЕС:

Съгласно Директива на ЕС 91/157/EWG повредени или изхабени акумулаторни батерии/батерии трябва да бъдат рециклирани.

Сервизно обслужване и консултации

Монтажни чертежи и информация за резервни части можете да намерите в Интернет на адрес:

www.bosch-pt.com

Роберт Бош ЕООД - България

Бош Сервиз Център
Гаранционни и извънгаранционни ремонти
ул. Сребърна № 3-9
1907 София

☎ +359 (0)2 / 962 5302

☎ +359 (0)2 / 962 5427

☎ +359 (0)2 / 962 5295

Факс +359 (0)2 / 62 46 49

Декларация за съответствие

Стойностите са измерени съгласно Директивата на 2000/14/EG (височина 1,60 m, разстояние 1 m) и EN 25 349.

Rotak 37 LI:

Равнището A на излъчвания от електроинструмента шум обикновено е: равнище на звуковото налягане 81 dB (A); мощност на излъчвания шум 92 dB (A).

2000/14/EG: гарантираният горен праг на мощността на звука L_{WA} е по-малък от 94 dB (A). Метод на изпитване на съответствието съгласно Приложение VI.

Rotak 43 LI:

Равнището A на излъчвания от електроинструмента шум обикновено е: равнище на звуковото налягане 84 dB (A); мощност на излъчвания шум 95 dB (A).

2000/14/EG: гарантираният горен праг на мощността на звука L_{WA} е по-малък от 96 dB (A). Метод на изпитване на съответствието съгласно Приложение VI.

Предаването на ръцете вибрации обикновено са под $2,5 \text{ m/s}^2$.

С пълна отговорност ние декларираме, че този продукт отговаря на изискванията на следните стандарти и нормативни документи: EN 60 335, EN 50 338, съгласно изискванията на директивите 89/336/EWG, 98/37/EG, 2000/14/EG.

Официална изпитвателна лаборатория: SRL
Sudbury, England

Идентификаторен номер на оторизирания
сертификационен орган: 1088

Dr. Egbert Schneider
Senior Vice President
Engineering

Dr. Eckerhard Strötgen
Head of Product
Certification



Robert Bosch GmbH, Power Tools Division

Правата за изменения запазени



Uputstva o sigurnosti

Pažnja! Sledeća uputstva brižljivo pročitati. Upoznajte se sa elementima za rad i pravilnom upotrebom električne kosilice. Čuvajte na sigurnom uputstvo za rad za kasniju upotrebu.

Objašnjenje simbola na kosilici



Opšte uputstvo o opasnosti.



Pročitajte uputstvo za opsluživanje.



Paziti na to, da osobe koje stoje u blizini ne budu povredjene usled odbačenih stranih tela.



Osobe koje budu u blizini držati na sigurnom rastojanju od mašine.



Oštri noževi. Čuvajte se gubitka prstiju na nogama ili rukama.



Pre podešavanja na uređaju ili čišćenja ili ako kosilicu za travu čak samo kratko vreme ostavite bez kontrole, isključite i izvucite prekidač strujnog kruga.



Ne odnosi se na to.



Pričekajte dok se svi delovi mašine potpuno ne umire, pre nego je uzmete. Noževi se okreću i posle isključivanja motora i mogu prouzrokovati povrede.



Ne kosite na kiši ili ne ostavljajte električnu kosilicu na kiši u prirodi.



Zaštite se od električnog udara



Držite priključni kabel podalje od noževa sekača.



Koristite uređaj za punjenje samo u suvim prostorijama.



Uređaj za punjenje je opremljen sa sigurnosnim transformatorom.

- Nikada ne dozvoljavajte deci ili osobama koje nisu upoznate sa ovim uputstvima da koriste električnu kosilicu. Moguće je da nacionalni propisi ograničavaju starost radnika.
- Nikada ne kosite, dok se osobe, posebno deca ili kućne životinje zadržavaju u neposrednoj blizini.

- Radnik ili korisnik je odgovoran za nesreće ili štete kod drugih ljudi ili na njihovoj imovini.
- Ne koristite električnu kosilicu bosi ili sa otvorenim sandalama, nosite uvek čvrstu obuću i duge pantalone.
- Površinu koju treba kositi brižljivo pregledajte i uklonite kamenje, trupce, žice, kosti i druga strana tela.
- Pre korišćenja uvek prokontrolisati okom da li nisu istrošeni ili oštećeni noževi, zavrtnji noževa i konstrukciona grupa za sečenje.
- Kosite samo pri dnevnom svetlu ili dobrom veštačkom svetlu.
- Ne radite sa električnom kosilicom po mogućnosti ako je trava mokra.
- Uvek idite mirno, nikada ne jurite brzo.
- Ne radite sa električnom kosilicom sa zaštitnim uređajima u kvaru, pokrivkom ili bez sigurnosnih uređaja, kao naprimer odbojnom zaštitom i/ili korpe za prihvatanje trave.
- **Košenje pokraj nagiba može biti opasno:**
 - Ne kosite nikakve strme obronke.
 - Uvek pazite na kosim površinama ili na vlažnoj travi na sigurno kretanje.
 - Na kosim površinama kosite uvek popreko i nikada gore-dole.
 - Budite krajnje oprezni pri promeni pravca na obroncima.
- Budite krajnje oprezni kod hodanja unazad ili vučenja električne kosilice.
- U radu uvek gurajte električnu kosilicu napred i nikada je ne vucite za trup.
- Noževi moraju stajati, ako električna kosilica mora da se iskrene za transport, ako površine nisu pod travom i pri transportu od ili ka površini koja se kosi.
- Mašinu pri startovanju ili uključivanju motora ne iskrecite, osim ako je ovo potrebno pri nailasku na visoku travu. U ovom slučaju iskrenite samo toliko koliko je potrebno i samo na stranu koja je suprotna od radnika. Uvek pazite na to, da su pri spuštanju na tlo obe ruke na dršci.
- Uključujte električnu kosilicu samo, ako ste noge dovoljno daleko uklonili od noževa.
- Ne gurajte ruke i noge blizu ili ispod rotirajućih delova. Držite rastojanje od zone za pražnjenje ako radite sa uređajem.
- Električnu kosilicu nikada ne dižite uvis ili nosite ako motor radi.

Uklonite prekidač strujnog kruga:

- uvek kada napuštate mašinu
- pre uklanjanja blokada
- kada kontrolišete električnu kosilicu, čistite ili na njoj radite
- posle kontakta sa nekim stranim telom. Prokontrolišite električnu kosilicu odmah da li je oštećena i ako je potrebno dovedite je u ispravno stanje
- ako električna kosilica počne neobično da vibrira (odmah prokontrolisati).
- Uverite se da su stegnute sve navrtke, čivije i zavrtnjevi, da bi obezbedili, da se električna kosilica uvek nalazi u sigurnom radnom stanju.
- Kontrolišite redovno korpu za prihvatanje trave u pogledu stanja i istrošenosti.
- Sigurnosti radi promenite istrošene ili oštećene delove.
- Uverite se da li delovi koje treba promeniti potiču od Bosch-a.
- **Uverite se da je uredjaj isključen, pre nego što ubacite Akku.** Ubacivanje Akku u uredjaj koji je uključen može prouzrokovati nesreće.
- **Držite aparat za punjenje dalje od kiše ili vlage.** Prodiranje vode u aparat za punjenje povećava rizik od električnog udara.
- **Punite akku samo u aparatima za punjenje, koje je preporučio proizvođač.** Za aparat za punjenje koji je pogodan za određenu vrstu baterija, postoji opasnost od požara, ako se upotrebljava sa drugim baterijama.
- **Ne punite strane akumulatora.** Uredjaj za punjenje je pogodan samo za punjenje Bosch Lithium-Jonskih akumulatora u navedenom području napona. Inače postoji opasnost od požara i eksplozija.
- **Držite aparat za punjenje čist.** Prljanjem postoji opasnost od električnog udara.
- **Pre svake upotrebe prokontrolišite aparat za punjenje, kabl i utikač. Ne koristite aparat za punjenje, ako utvrdite oštećenja. Ne otvarajte aparat za punjenje sami i neka ga popravlja samo kvalifikovano stručno osoblje i samo sa originalnim rezervnim delovima.** Oštećeni aparati za punjenje, kablovi i utikači povećavaju rizik od električnog udara.
- **Ne radite sa aparatom na lako zapaljivoj podlozi (naprimer papiru, tekstuilu itd.) odnosno u zapaljivoj okolini.** Zbog zagrevanja aparata za punjenje koje nastaje prilikom punjenja postoji opasnost od požara.
- **Koristite u uredjajima samo akumulatora predviđene za to.** Korišćenje drugih akumulatora može uticati na povrede ili požar.

- **Držite nekorisćen akku podalje od kancelarijskih spjalica, novčića, ključeva, eksera, zavrtnja ili drugih malih metalnih predmeta, koji bi mogli prouzrokovati premošćavanje kontakta.** Kratak spoj između Akku kontakta može imati za posledicu sagorevanje ili požar.
- **Pri pogrešnoj primeni može tečnost da izadje iz akumulatora. Izbegavajte kontakt sa njom. Pri slučajnom kontaktu isperite vodom. Ako tečnost dodje u oči, iskoristite dodatno i lekarsku pomoć.** Tečnost akumulatora može uticati na nadražaje kože ili sagorevanja.
- **Ne otvarajte bateriju.** Postoji opasnost od kratkog spoja.
- **Štitite Akku od toplote, naprimer i od stalnog sunčevog zračenja, i vatre.** Postoji opasnost od eksplozije.
- **Ne prespajajte kratko Akku.** Postoji opasnost od eksplozije.
- **Kod oštećenja i nestručne upotrebe akumulatora mogu izlaziti isparenja.** Dovodite svež vazduh i pri tegobama potražite lekara. Isparenja mogu dražiti disajne puteve.
- Zaštitite akumulator od vlage i vode.
- Čuvajte akumulator samo u temperturnom području od 0 °C do 45 °C. Ne ostavljajte naprimer akumulator leti u automobilu.
- Čistite povremeno proreze sa ventilacijju akumulatora sa nekom mekom, čistom i suvom četkicom.

Karakteristike aparata

Električna kosilica	Rotak 37 LI	Rotak 43 LI
Broj narudžbine	3 600 H81 ...	3 600 H81 ...
Širina noževa [cm]	37	43
Visina košenja [mm]	35–70	35–70
Volumen korpe za prihvatanje trave [l]	40	50
Težina (maks.) [kg]	13,9	14,7
Serijski broj	Pogledajte serijski broj 21 (tipska tablica) na mašini.	
Aku	Li-Ion	Li-Ion
Broj narudžbine	2 607 336 107	2 607 336 107
Akumulator, Nominalni napon [V]	36	36
Vreme punjenja(akumulator je ispražnjen). [min]	60	60
Uredjaj za punjenje	AL 3640 CV Professional	AL 3640 CV Professional
Broj narudžbine	2 607 225 ...	2 607 225 ...
Nominalni napon [V]	36	36
Struja punjenja [A]	4,0	4,0
Dozvoljeno područje temperature punjenja. [°C]	0–45	0–45
Težina prema EPTA-Procedure 01/2003 [kg]	1,0	1,0
Klasa zaštite	□ / II	□ / II

Upotreba prema svrsi

Ovaj proizvod je određen za električno košenje na privatnom posedu.

Uvod

Ovaj priručnik sadrži uputstva o ispravnoj montaži i sigurnoj upotrebi Vaše mašine. Važno je da ovo uputstvo brižljivo pročitate.

Mašina teži u potpuno sastavljenom stanju između 13,9 i 14,7 kg. Ako je potrebno potražite pomoć da bi mašinu izvadili iz pakovanja.

Pazite na oštre noževe, ako nosite električnu kosilicu na košenje.

Obim isporuke

Izvadite električnu kosilicu oprezno iz pakovanja i prokontrolirajte, da li su sledeći delovi kompletni:

- Električna kosilica sa savijenim ramom za držanje
- 1 Ram za držanje-donji deo
- 2 Zavrtnja
- 2 Leptir navrtke
- 2 Zavrtnja za lim
- 2 Polovine korpe za prihvatanje trave (Rotak 37 LI)

- 3 Polovine korpe za prihvatanje trave (Rotak 43 LI)
- 2 Clips-a za kabel
- Uputstvo za upotrebu
- Uredjaj za punjenje
- Prekidač strujnog kruga
- Akumulator/akumulatori*

Ako delovi nedostaju ili su oštećeni, obratite se Vašem trgovcu.

*Specifično za proizvod

Elementi aparata

- 1 Poluga za uključivanje
- 2 Sigurnosno dugme
- 3 Ram za držanje-gornji deo
- 4 Korpa za prihvatanje trave
- 5 Zaštni odbojnik
- 6 Ram za držanje-donji deo
- 7 Poklopac akumulatora
- 8 Akumulator
- 9 Prorezi za ventilaciju
- 10 Točkovi
- 11 Grabulje za travu
- 12 Poluga za visinu košenja
- 13 Taster za pritiskivanje za pokazivanje stanja punjenja akumulatora
- 14 Aku-pokazivanje stanja punjenja

- 15 Pokazivač za kontrolu temperature
- 16 Akku-otvor za punjenje
- 17 Uredjaj za punjenje
- 18 Crveno LED-pokazivanje punjenja
- 19 Zeleno LED-pokazivanje punjenja
- 20 Mrežni utikač**
- 21 Serijski broj
- 22 Leptir navrtka
- 23 Poluga za poklopac akumulatora
- 24 Prekidač strujnog kruga

**specifično za zemlje

Pribor na slici ili opisan ne spada delimično u obim isporuke.



Radi vaše sigurnosti

Pažnja! Isključite uredjaj, uklonite prekidač strujnog kruga i akumulator, ako se na uredjaju vrše radovi čišćenja ili podešavanja ili ako je kabl presečen, oštećen ili uvrnut.

Pošto je mašina isključena, okreću se noževi i dalje nekoliko sekundi.

Oprez – ne dodirujte rotirajuće noževe.

Punjenje akumulatora

Obratite pažnju na napon mreže: Napon izvora struje mora biti usaglašen sa podacima na tipskoj tablici aparata. Aparati označeni sa 230 V mogu da rade i sa 220 V/240 V.

Koristite samo isporučeni uredjaj za punjenje. Samo ovaj uredjaj za punjenje usaglašen sa Li-jonskim akumulatorom koji je upotrebljen u Vašem uredjaju.

Akumulator je opremljen sa kontrolom temperature, koja odobrava punjenje samo u području temperature između 0 °C i 45 °C. Na taj nači se postiže dugi vek trajanja akumulatora.

Akumulator se isporučuje delimično napunjen. Napunite pre prvog korišćenja Vašeg uredjaja akumulator potpuno. Litijum jonski akumulator može nezavisno od stanja punjenja da se dopunjava u svako doba, a da ne skraćujemo vek trajanja („nema d Memory efekta“). Prekidanje radnje punjenja ne šteti akumulatoru.

Li-jonski akumulator je zaštićen pri upotrebi u uredjaju od dubokog pražnjenja. Kod ispražnjenog akumulatora se uredjaj isključuje preko zaštitne veze i dalje ne može da radi.

Ne pritiskajte dalje na prekidač za uključivanje/ isključivanje posle automatskog isključivanja uredjaja. Akumulator može da se ošteti.

Postupak punjenja

Postupak punjenja počinje, čim se utakne mrežni utikač u utičnicu i akku 8 u otvor za punjenje 16.

Integrisanim postupkom punjenja se automatski prepoznaje stanje punjenja akumulatora i zavisno od temperature i napona puni se sa optimalnom strujom punjenja.

Na taj nači se čuva akumulator i ostaje pri čuvanju u uredjaju za punjenje uvek potpuno napunjen.

Značenje elemenata pokazivanja

Kontrola punjenja se signalizira preko LED-pokazivanja 19 odnosno 18:

Postupak brzog punjenja

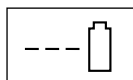

Brzo punjenje se signalizira **treperenjem zelenog LED** pokazivanja 19.

Za vreme radnje punjenja pale se 3 zelena LED od akumulatora jedno za drugim i gase posle kratkog vremena. Akumulator je potpuno napunjen, ako 3 zelena LED stalno svetle. Oko 5 minuta pošto je akumulator potpuno napunjen, gase se ponovo 3 zelena LED.



Postupak brzog punjenja je samo moguć, ako je temperatura akumulatora između 0 °C i 45 °C.

Akku napunjen

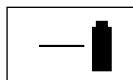

Trajno svetlo zelenog LED-pokazivanja 19 signalizije, da je Akku potpuno napunjen.

Dodatno će se začuti u vremenu od oko 2 sekunde signalni ton, koji će akustično signalizirati potpuno punjenje akumulatora.

Akumulator može na kraju da se uzme i odmah upotrebljava.

Bez utaknutog Akku signaliziju trajno svetlo zelenog LED-pokazivanja 19, da je mrežni utikač utaknut u utičnicu i da je uredjaj za punjenje spreman za rad.

Temperatura baterije ispod 0 °C i preko 45 °C

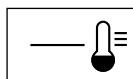

Neprekidno svetlo crvenog LED-pokazivanja 18 signalizira, da je temperatura baterije izvan područja temperature brzog punjenja 0 °C –

45 °C. Čim se dostigne dozvoljeno područje temperature, prebacuje aparat za punjenje automatski na brzo punjenje.

Ako je akumulator izvan dozvoljenog područja temperature punjenja, svetli prilikom stavljanja akumulatora u uredjaj za punjenje crveni LED.

Nije moguć postupak punjenja

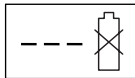

Ako je neki drugi kvar kod punjenja, onda se to signalizira **treperenjem crvenog LED** pokazivanja **18**.

Punjenje ne može da startuje i akumulator ne može da se puni. (Pogledajte uputstva za rad Traženje grešaka)

Uputstva za punjenje

- Kod kontinuiranih ciklusa punjenja odnosno koji slede više puta jedan za drugim bez prekida može se uređaj za punjenje zagrejati. Ovde nema razloga dvoumljenju i ne ukazuje na tehnički kvar uređaja.
- Jedno znatno skraćeno vreme rada pokazuje da je akumulator istrošen i da mora da se zameni.

Hladjenje akumulatora (Active Air Cooling)

Kontrola ventilatora koji je integrisan u uređaj za punjenje nadzire temperaturu ubačenog akumulatora. Ako je temperatura akumulatora iznad 30 °C, hladi se akumulator preko ventilatora na optimalnu temperaturu punjenja. Uključeni ventilator proizvodi šum provetranja.

Ako ventilator ne radi, biće temperatura akumulatora u optimalnom području temperature punjenja ili je ventilator u kvaru. U ovom slučaju produžava se vreme punjenja akumulatora.

Montaža



Ne upotrebljavajte akumulator i/ili prekidač strujnog kruga, pre nego je uređaj kompletno sastavljen.

A Sastavljanje rama za držanje

- 1 Ram za držanje-donji deo **6** ubaciti u za to predviđene otvore i
- 2 osigurati sa vijcima za lim.

Pažnja: Ram za držanje-gornji deo **3** se može podešavati po visini. Montirajte ram za držanje u poziciju **I** ili **II**.

- 3 Montirajte ram za držanje-gornji deo **3** sa zavrtnjima i leptir navrtkama **22** na ramu za držanje-donjem delu **6**.

Pažnja: Uverite se, da je kabel pričvršćen sa isporučenim Clip-som za kabel na ramu za držanje.

Postavljanje akumulatora/uklanjanje

B Ubacivanje

- 1 Polugu za poklopac akumulatora **23** podići na gore.
- 2 Podignite poklopac akumulatora **7**.

- 3 Postavite akumulator **8**. Pri korektnom nameštanju čuje se „click“.

- 4 Postavite prekidač strujnog kruga **24** kao što je prikazano.

- 5 Ako se kosilica za travu ne upotrebljava odmah, prekidač strujnog kruga **24** kao što je prikazano dovedite u poziciju za stajanje.

Zatvorite poklopac akumulatora **7**.

Uklonite akumulator

Polucite na gore polugu za poklopac akumulatora **23** i podignite poklopac akumulatora **7**.

Prekidač strujnog kruga uklonite **24** i dovedite u poziciju mirovanja.

Polugu za poklopac akumulatora **23** podići na gore. Izvadite akumulator **8**.

Dodati korpu za prihvatanje trave

C Rotak 37 LI:

Poklopac korpe za prihvatanje trave pustiti da uskoči u otvor pritiskujući „spojnice“, pritom početi pozadi na uglovima i ići prema napred.

D Rotak 43 LI:

- 1 Obe polovine donjeg dela korpe za prihvatanje trave pustite da uskoče u otvor pritiskujući „spojnice“, pritom početi pozadi na uglovima i ići prema napred.

- 2 Obe polovine korpe za prihvatanje trave nataći jednu na drugu.

Pažite na to pri rasklapanju ili sklapanju gornje drške, da strujni kabel nije priključen na klemu. **Dršku ne puštajte da padne.**

E Korpa za prihvatanje trave

Ubacivanje

Podići zaštitni odbojnik **5**, držati i obesiti korpu za prihvatanje trave **4**.

Skinuti/isprazniti

Podići zaštitni odbojnik **5** i držati. Skinuti korpu za prihvatanje trave **4**.

Ako ne treba da se prihvata trava, može se električna kosilica upotrebljavati bez obešene korpe za prihvatanje trave **4**, međutim sa zaštitnim odbojnikom **5** preklapljenim na dole.

Podešavanje visine košenja

 **Pre podešavanja visine košenja zastati, pustiti polugu za uključivanje i isključivanje i sačekati dok motor ne stane. Noževi se okreću posle isključivanja motora i dalje i mogu prouzrokovati povrede. Oprez – ne dodirujte rotirajuće noževe.**

Za prvo košenje u sezoni trebalo bi podesiti veću visinu košenja.

F Električna kosilice se može podešavati na 7 visina košenja između 35 i 70 mm. Pritom pritisnuti unutra polugu za visinu košenja **12** i onda podići električnu kosilicu uvis ili pritisnuti na dole, sve dok potrebna visina ne bude podešena.

Uklanjanjem poklopca **25** kao što je prikazano, može se visina sečenja kosilice za travu redukovati na 20 mm.

 **Kod podešavanja visine košenja na 20–30 mm skraćuje se radno vreme akumulatora.**

G Puštanje u rad

 **Pošto je mašina isključena, vrte se noževi još nekoliko sekundi dalje. Sačekajte, dok se motor/nož ne umiri, pre nego što ponovo uključite. Nemojte kratko jedno za drugim isključivati i ponovo uključivati.**

 Da bi olakšali kretanje, iskrenite u stranu električnu kosačicu.

Ponovo postavite prekidač strujnog kruga **24**.

Uključivanje:



1 sec start

1 Pritisnuti sigurnosno dugme **2** i držati.

2 Pritisnuti polugu za uključivanje-isključivanje **1** u pravcu rama za držanje.

Pustite sigurnosno dugme **2**.

Pažnja: Motor kreće posle aktiviranja poluge za uključivanje/isključivanje sa malim vremenskim kašnjenjem.

Isključivanje:

Pustite polugu za uključivanje-isključivanje **1**.

Ako se kosilica za travu ne upotrebljava odmah, prekidač strujnog kruga **24** kao što je prikazano dovedite u poziciju za stajanje.

Kosačica za travu je opremljena sa kočnicom motora. Ovaj zaštitni uredjaj koči motor u roku od nekoliko sekundi.

Kočenje

 Kod košenja pod posebno teškim uslovima **ne opterećujte motor. Kod preopterećenja opada broj obrtaja motora i šum motora se menja. U ovom slučaju zastati, pustiti polugu za uključivanje-isključivanje i podesiti veću visinu košenja. U drugom slučaju može motor da se ošteti.**

Zaštitite akumulator od toplote, kao što su primera radi ekstremno sunčevo zračenje i vatra.



Uredjaj ne radi ispod 0 °C ili preko 45 °C!

H Grabulje za travu **11** omogućavaju kočenje blizu ivice kraj zidova i uglova. Ne idite sa grabuljama za travu kod košenja blizu ivica na predmete.

Ne ostavljajte pri direktnog sunčenom zračenju akumulator u uredjaju.

Pokazivanje stanja punjenja akku (Pogledajte glavnu sliku)

Akumulator **8** je opremljen sa pokazivačem stanja punjenja **14**, koje pokazuje stanje punjenja. Pokazivanje stanja punjenja se sastoji od 3 zelene LED.

Pritisnite taster **13**, da bi aktivirali pokazivanje stanja punjenja **14**. Stanje punjenja može da se prekontroliši i kod skinutog akumulatora. Posle oko 5 sekundi automatski se gasi pokazivanje stanja punjenja.

LED	Kapacitet akumulatora
Trajno svetlo 3 zelena LED	$\geq 2/3$
Trajno svetlo 2 zelena LED	$\geq 1/3$
Trajno svetlo 1 zelena LED	$\leq 1/3$
Trepćuće svetlo 1 zelena LED	Rezerva

Ako posle aktiviranja dirke **13** ne svetli nijedna LED, akumulator je u kvaru i mora se zameniti.

Iz sigurnosnih razloga može se kontrola stanja punjenja izvršiti samo u stanju mirovanja električnog alata.

Za vreme radnje punjenja pale se 3 zelena LED od akumulatora jedno za drugim i gase posle kratkog vremena. Akumulator je potpuno napunjen, ako 3 zelena LED stalno svetle. Oko 5 minuta pošto je akumulator potpuno napunjen, gase se ponovo 3 zelena LED.

Pokazivanje za kontrolu temperature (Pogledajte glavnu sliku)

Crvena LED 15 signalizira, da akumulator ili elektronika električnog alata nisu u optimalnom području temperature. Električni alat ne radi punom snagom.

Kontrola temperature akumulatora

Crvena LED 15 treperi, ako se akumulator nalazi izvan optimalnog područja temperature (-10 do +60 °C), a Vi pritisnete taster 13 ili prekidač za uključivanje/isključivanje 1.

Pri temperature iznad 70 °C isključuje se akumulator sve dok ne bude ponovo u optimalnom području temperature.

Kontrola temperature elektronike električnog alata

Crvena LED 15 svetli stalno, ako temperatura elektronike električnog pribora iznosi iznad 75 °C i Vi pritisnete prekidač za uključivanje/isključivanje 1.

Pri temperature iznad 90 °C isključuje se elektronika električnog alata, sve dok ne bude ponovo u dozvoljenom području radne temperature.

Učink košenja (akumulator-vreme rada).

Učink košenja (akumulator-vreme rada) zavisi od osobina trave, gustine trave, vlage, dužine trave i visine košenja.

Ako se uređaj za vreme radnje košenja često uključuje i isključuje, redukujeće se isto tako učinak košenja (akumulator-radno vreme).

Da bi optimirali učinak košenja (akumulator-radno vreme), preporučuje se češće košenje, redukovanje visine košenja i da se ide sa normalnim tempom.

Dole navedeni primer pokazuje zavisnost između visine košenja i učinka košenja za jedno punjenje akumulatora.

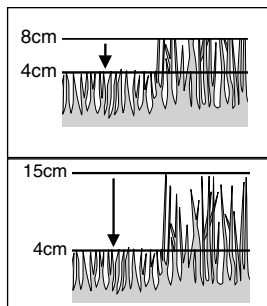

Mala visina košenja (trava suva):

Rotak 37 Li: 150 m²

Rotak 43 Li: 175 m²

Srednja visina košenja:

Rotak 37 Li: 100 m²

Rotak 43 Li: 125 m²

Da bi povećali vreme rada može se nabaviti dodatni akumulator preko nekog stručnog servisa za Bosch baštenske uređaje.

Održavanje



Pre podešavanja na uređaju ili čišćenja uvek uklonite prekidač strujnog kruga, akumulator i kutiju za travu.

Pažnja: Izvodite redovno sledeće radove održavanja, da bi se obezbedilo dugo i pouzdano korišćenje.

Kontrolišite električnu kosilicu redovno u pogledu otvorenih nedostataka kao odvrtuti ili oštećeni noževi, otpuštene spojeve i istrošene ili oštećene delove.

Kontrolišite da li su poklopci i zaštitni uređaji neoštećeni i ispravno namešteni. Izvedite pre korišćenja eventualno potrebne radove održavanja ili popravki.

Ako bi električna kosilica i pored brižljivog postupka proizvodnje i kontrole nekada otkazala, mora se popravka vršiti od stane nekog stručnog servisa za Bosch-električne alate.

Kod svih pitanja i naručivanja rezervnih delova molimo Vas da neizostavno navedete broj narudžbine (ima 10 cifara) a prema tipskoj tablici na aparatu.

Održavanje noževa



Pre podešavanja na uređaju ili čišćenja uvek uklonite prekidač strujnog kruga, akumulator i kutiju za travu.

Postaviti mašinu na desnu stranu i prokontrolisati nož. Ako je nož tup ili oštećen, zameniti.

Postupajte kao što sledi, da bi zamenili nož.

Držite čvrsto nož 30 uz upotrebu baštenskih rukavica (nisu isporučene) i odvrnite pomoću ključa za zavrtnje (nije isporučen) zavrtnj noža 29 i podlošku noža 28 kao i uklonite nož. Montirajte tanjirastu podlošku, nož, podlošku noža i zavrtnj noža. Uverite se da je nož montiran u ispravnom položaju za ugradnju (simbol ☺ mora da se vidi, pogledajte sliku I), potom čvrsto stegnite zavrtnj noža.

U slučaju da uklanjanje ili sastavljanje noža ide teško, utaknite jednu odvrtku u otvor 26 radi učvršćivanja pogona. Uverite se da odvrtka pre uključivanja uređaja bude ponovo uklonjena.



Nož odnosno zavrtnj noža pri montaži ne mastiti ili uljiti.

Nega akumulatora



Pre podešavanja na uređaju ili čišćenja uvek uklonite prekidač strujnog kruga, akumulator i kutiju za travu.

Obratite pažnju na sledeća uputstva i mere da bi omogućili optimalno korišćenje akumulatora:

- Zaštite akumulator od vlage i vode.
- Čuvajte akumulator samo u području temperature od 0 °C do 45 °C. Ne ostavljajte na primer akumulator u letu da bude u autu ili pri jakom sunčevom zračenju u kosilici.
- Čistite povremeno proreze sa ventilaciju akumulatora sa nekom mekom, čistom i suvom četkicom.

Povećano skraćivanje radnog vremena akumulatora posle radnje punjenja je indikator za to, da je akumulator istrošen i da se mora zameniti.

Posle košenja/čuvanje

Očistiti spoljašnost električne kosilice temeljno sa nekom mekom četkom i krpom. Ne upotrebljavati vodu ili sredstva za rastvaranje ili poliranje. Uklonite sve naslage trave i čestice, posebno iz proreza za provetravanje **9**.

Okrenite električnu kosilicu u stranu i očistite područje noža. Splejenu travu od sečenja uklonite sa nekim komadom drveta ili plastike.

Čuvajte elektrinu kosilicu na nekom suvom mestu. Ne stavljajte na mašinu nikakve druge predmete.

Da bi uštedeli prostor, odvrnite leptir navrtke **22** i sklopite ram za držanje.

 Uverite se da kabel prilikom sklapanja i otvaranja nije zaglavljen. **Nemojte da ram za držanje padne.**

Pribor

Nož za košenje

Rotak 37 LI F016 800 277

Rotak 43 LI F016 800 278

Traženje grešaka

Sledeća tabela pokazuje simbole greški i kako da pomognete sebi, ako Vaša mašina ne radi dobro. Ako time ne možete lokalizovati problem i odstraniti ga, obratite se Vašem servisu.

Pažnja: Isključite mašinu pre traženja greške i izvucite mrežni utikač.

Simptomi	Mogući uzrok	Pomoć
Električna kosilica ne radi	Donja strana mašine je zapušena Akumulator nije potpuno napunjen Akumulator nije ispravno postavljen Osigurač u prekidaču strujnog kruga je u kvaru/izgoreo Trava je predugačka Motorna zaština je reagovala Akumulator je previše vreo/previše hladan Prekidač strujnog kruga nije ispravno/nije kompletno montiran Motor startuje posle aktiviranja poluge za uključivanje/isključivanje sa malim kašnjenjem vremena	Očistiti mašinu (pogledajte „Posle košenja/Čuvanje“) Punjenje akumulatora Akumulator postavite kako treba Potražiti servis Podesiti veću visinu košenja i iskrenuti kosilicu Ostaviti motor da se ohladi i podesiti veću visinu košenja Akumulator ostaviti da se ohladi/zagreje Postavite ispravno Aktivirati polugu za uključivanje/isključivanje za oko 1–3 s da bi motor startovao
Motor startuje i odmah ponovo zaustavlja	Akumulator nije potpuno napunjen Prekidač strujnog kruga nije kompletno postavljen Akumulator nije ispravno postavljen Akumulator je previše vreo/previše hladan	Punjenje akumulatora Postavite ispravno Postavite ispravno Ostavite akumulator da se ohladi/zagreje i redukovati visinu košenja
Električna kosilica radi sa prekidima	U kvaru je unutrašnji kabel mašine Motorna zaština je reagovala	Potražiti servis Ostaviti motor da se ohladi i podesiti veću visinu košenja
Mašina ostavlja neredovnu sliku košenja ili motor radi teško	Visina košenja je preniska Nož je tup Donja strana mašine je zapušena Nož je okolo pogrešno montiran	Promeniti visinu košenja (pogledajte „podešavanje visine košenja“) Zameniti noževe (pogledajte „Podešavanje noževa“) Očistiti mašinu (pogledajte „Posle košenja/Čuvanje“) Noževe okolo ispravno montirati (pogledajte „Podešavanje noževa“)
Učivak košenja (radno vreme akumulatora) nije dovoljno	Visina košenja je preniska Trava je previsoka Trava je vlažna ili nakvašena Gustina trave je prevelika Može se nabaviti dodatni akumulator preko stručnog servisa za Bosch baštenske uređaje	Redukovati visinu košenja Redukovati visinu košenja Sačekajte da se trava osuši Redukovati visinu košenja, polako ići i češće kositi Potražiti servis
Nož za košenje se ne okreće posle uključivanja aparata	Trava smeta vratu noža Otpuštena navrtka/zavrtnaj noža	Ukloniti travu Steći čvrsto navrtku/zavrtnaj noža
Jake vibracije/šumovi	Otpuštena navrtka/zavrtnaj noža Oštećen nož	Steći čvrsto navrtku/zavrtnaj noža Zameniti nož
Nije moguć postupak punjenja	Kontakti akumulatora su isprjani Akumulator je u kvaru, pošto postoji prekid voda unutar akumulatora (pojedinačna ćelija)	Očistite kontakte (naprimer višekratnim ukopčavanjem i iskopčavanjem akumulatora), u datom slučaju zamenite akumulator Zameniti akumulator
LED pokazivanje 19 odnosno 18 ne svetle posle uticanja mrežnog utikača u utičnicu.	Utikač uređaja za punjenje nije (ispravno) utaknut U kvaru su utičnica, kabel ili uređaj za punjenje	Utaknite utikač (potpuno) u utičnicu Prokontrolisati napon mreže i uređaj za punjenje i u datom slučaju dati da ispita neki ovlašćeni servis za Bosch-elektrine alate

Transport

Akumulator je testiran prema UN-priručniku ST/SG/AC.10/11/Rev.3 deo III, pododeljak 38.3. Ima delotvornu zaštitu od unutrašnjeg nadpritiska i kratkog spoja kao i uređaje za sprečavanje nasilnog razbijanja i opasne povratne struje.

Ekvivalentna količina litijuma u akumulatoru je ispod dotičnih graničnih vrednosti. Zato akumulator ne podleže ni kao pojedinačni deo a ni kao ubačen u neki uređaj nacionalnim i internacionalnim propisima o opasnim materijama. Propisi o opasnim materijama mogu međutim kod transporta više akumulatora biti relevantni. U ovom slučaju može biti potrebno pridržavati se posebnih uslova (naprimer kod pakovanja). Bliže možete videti u listu sa objašnjenjima na engleskom jeziku na sledećoj internet adresi: <http://purchasing.bosch.com/en/start/Allgemeines/Download/index.htm>.

Uklanjanje djubreća

Električni pribor, pribor i pakovanja treba odvoziti na regeneraciju koja odgovara zaštiti čovekove okoline.

Samo za EZ-zemlje:



Ne bacajte električni pribor u kućno djubreće!

Prema Evropskim smernicama 2002/96/EG o starim električnim i elektronskim aparatima i njihovoj preradi u nacionalno dobro ne mora

više električni pribor koji je sposoban za upotrebu da se odvojeno sakuplja i odvozi regeneraciji koja odgovara zaštiti čovekove okoline.

Akumulator/baterije:



Li-Ion

Molimo obratite pažnju na uputstva u odeljku „Transport“.

Ne bacajte akumulatore/baterije u kućno djubre, vatru ili vodu.

Akumulatori/baterije treba

sakupljati, regenerisati ili odvoziti na način koji odgovara zaštiti čovekove okoline.

Samo za EZ-zemlje:

Prema smernici 91/157/EWG moraju se akumulatori/baterije koji su u kvaru regenerisati.

Servis

Šematske prikaze i informacije u vezi rezervnih delova naći ćete pod:

www.bosch-pt.com

Bosch-Service
Takovska 46
11000 Beograd

☎ +381 11-753-373

Fax +381 11-753-373

E-Mail: asboschz@EUnet.yu

Izjava o usaglašenosti

Merne vrednosti su dobijene prema 2000/14/EG (1,60 m visine, 1 m rastojanja) i EN 25 349.

Rotak 37 LI:

A-procenzjeni nivo šuma aparata iznosi tipično: Nivo zvučnog pritiska 81 dB (A); Nivo snage zvuka 92 dB (A).

2000/14/EG: Garantovani nivo snage zvuka L_{WA} je niži od 94 dB (A). Postupak ocene usaglašenosti ide prema prilogu VI.

Rotak 43 LI:

A-procenzjeni nivo šuma aparata iznovi tipično: Nivo zvučnog pritiska 84 dB (A); Nivo snage zvuka 95 dB (A).

2000/14/EG: Garantovani nivo snage zvuka L_{WA} je niži od 96 dB (A). Postupak ocene usaglašenosti ide prema prilogu VI.

Vibracija ruke-šake je tipično niža od 2,5 m/s².

Izjavljujemo na sopstvenu odgovornost, da je ovaj proizvod usaglašen sa sledećim standardima ili normativnim aktima: EN 60 335, EN 50 338 prema odredbama smernica 89/336/EWG, 98/37/EG, 2000/14/EG.

Navedeno mesto kontrole: SRL Sudbury, England

Poznata kontrolna mesta-identifikacioni broj: 1088

Dr. Egbert Schneider
Senior Vice President
Engineering

Dr. Eckerhard Strötgen
Head of Product
Certification

Robert Bosch GmbH, Power Tools Division

Zadržavamo pravo na promene



Varnostna opozorila

Pozor! Pozorno preberite navedena napotila. Seznanite se z elementi za upravljanje in s pravilno uporabo kosilnice. Navodilo za uporabo skrbno shranite, ker ga boste kasneje še potrebovali.

Razlaga simbolov na kosilnici



Splošno opozorilo za nevarnost.



Preberite navodila za uporabo.



Pazite, da predmeti, ki bi odleteli od škarij, ne bodo poškodovali oseb, ki stojijo v bližini.



Osebe, ki se nahajajo v bližini, naj bodo varno oddaljeni od škarij.



Nož je oster. Pazite, da Vam ne odreže prstov na nogi ali roki.



Preden pričnete z nastavitvami na napravi ali pred čiščenjem ali tudi če kosilnico le za kratek čas pustite brez nadzora, jo morate izklopiti in potegniti odklopnik tokokroga.



Ne ustreza.



Počakajte, da se vsi deli stroja ustavijo in se jih šele potem dotikajte. Po izklopu motorja se vrtenje noža nadaljuje, kar lahko povzroči telesne poškodbe.



Ne kosite v dežju in ne puščajte kosilnice na prostem, kadar dežuje.



Zavarujte se pred električnim udarom



Priključni kabel ne sme biti v bližini noža.



Polnilnik uporabljajte samo v zaprtih prostorih.



Polnilnik je opremljen z varnostnim transformatorjem.

- Nikoli ne dovolite, da bi kosilnico uporabljali otroci ali osebe, ki z njeno uporabo niso seznanjene. Starost uporabnika je lahko tudi omejena z nacionalni predpisi.
- Nikoli ne kosite, če se v neposredni bližini nahajajo osebe, še posebno otroci ali domače živali.

- Za nezgode ali škodo, povzročeno na drugih osebah ali njihovi lastnini je odgovoren uporabnik ali lastnik.
- Ne uporabljajte kosilnice bosih ali obuti v odprte sandale – vedno nosite zaprte čevlje in dolge hlače.
- Skrbno preglejte površino, ki jo nameravate kositi in odstranite kamenje, palice, kose žice, kosti in druge tujke.
- Pred uporabo se vedno vizualno prepričajte, če nož, vijaki noža in rezalni sklop niso obrabljeni ali poškodovani.
- Kosite samo pri dnevni svetlobi ali pri dobri umetni luči.
- Če je trava mokra, kosilnice po možnosti ne uporabljajte.
- Vedno mirno hodite, nikoli ne tecite.
- Nikoli ne uporabljajte kosilnice z defektnimi zaščitnimi napravami, pokrovi ali brez varnostnih naprav, kakršen je na primer ščitnik proti trku in/ali košara za travo.
- **Košnja na pobočjih je lahko nevarna:**
 - Ne kosite na zelo strmih pobočjih.
 - Na poševnih površinah ali na mokri travi vedno pazite na stabilno stojišče.
 - Na poševnih površinah vedno kosite počez in nikoli navzgor ali navzdol.
 - Pri spreminjanju smeri na pobočju bodite skrajno previdni.
- Pri hoji vzvratno ali pri vlečenju kosilnice bodite skrajno previdni.
- Kosilnico med uporabo vedno potiskajte naprej in nikoli k sebi.
- Nož mora mirovati v naslednjih primerih: če je treba kosilnico zaradi transporta prekucniti, če jo peljete čez površine, ki niso porasle s travo in pri transportiranju kosilnice do področja, kjer boste kosili oziroma transportirali s področja, kjer ste opravili košnjo.
- Pri zagonu ali pri vklopu motorja kosilnice ne zvrčate, tudi če bi bilo to pri zagonu potrebno zaradi visoke trave. V takem primeru jo zvrnite le toliko, kolikor je potrebno in to samo na strani, ki ni obrnjena proti uporabniku. Vedno pazite na to, da boste imeli pri spuščanju kosilnice na tla obe roki na ročaju.
- Kosilnico vklopljajte le takrat, ko so Vaše noge dovolj oddaljene od noža.
- Rok in nog ne pomikajte v bližino ali pod vrteči se nož. Med delom stojte tako, da bo med Vami in področja izmetavanja ustrezna razdalja.

- Nikoli ne dvigajte ali ne prenašajte kosilnice pri delujočem motorju.

Odstranite odklopnik tokokroga:

- vedno, ko zapustite kosilnico
- pred odstranitvijo blokad
- pri pregledu, čiščenju ali opravljanju kakršnihkoli del na kosilnici
- po trčenju s tujkom. Preglejte kosilnico, če ni poškodovana in jo, če je potrebno, dajte v popravilo.
- če začne kosilnica nenavadno vibrirati (takoj jo preglejte).

- Prepričajte se, če so vse matice, zatiči in vijaki dobro pritrjeni. Tako bo vedno zagotovljeno, da bo kosilnica v dobrem delovnem stanju.

- Koš za travo redno preverjajte glede na stanje in obrabljenost.

- Obrabljene ali poškodovane dele zaradi varnosti zamenjajte.

- Poskrbite, da bodo vsi deli, ki jih je treba zamenjati, izdelani v tovarni Bosch.

- **Pred vstavljanjem akumulatorja poskrbite, da bo naprava izklopljena.** Vstavitev akumulatorja v vklopljeno napravo lahko povzroči nezgodo.

- **Ne izpostavljajte polnilnika dežju ali vlagi.** Vdor vode v polnilnik povečuje nevarnost električnega udara.

- **Akumulatorske baterije polnite samo v polnilnikih, ki jih priporoča proizvajalec.** Polnilnik, ki je namenjen določeni vrsti akumulatorskih baterij, se lahko vname, če ga boste uporabljali skupaj z drugačnimi akumulatorskimi baterijami.

- **Ne polnite akumulatorjev drugih znamk.** Polnilnik je primeren samo za polnjenje litijevo-ionskih akumulatorjev Bosch v navedenem napetostnem področju. V nasprotnem primeru obstaja nevarnost požara in eksplozije.

- **Polnilnik naj bo vedno čist.** Umazanija je lahko vzrok za električni udar.

- **Pred vsako uporabo preglejte polnilnik, kabel in vtikač. Če ugotovite poškodbe, polnilnika ne uporabljajte. Polnilnika ne odpirajte sami, popravilo pa obvezno prepustite kvalificiranemu strokovnemu osebju, ki mora za popravilo uporabiti originalne nadomestne dele.** Poškodovani polnilniki, kabli in vtikači povečujejo nevarnost električnega udara.

- **Ne uporabljajte polnilnika na lahko vnetljivih podlagah (na primer papir, tekstil in podobno) oziroma v vnetljivem okolju.** Zaradi toplote, ki nastaja pri polnjenju, lahko pride do požara.

- **V napravah uporabljajte samo zanje predvidene akumulatorje.** Uporaba drugih akumulatorjev ima lahko za posledico telesne poškodbe ali požar.

- **Akumulator naj se ne nahaja v bližini pisarniških sponk, kovancev, ključev, žebeljev, vijakov in drugih kovinskih predmetov, ki bi lahko povzročili premostitev kontaktov.** Kratak stik med akumulatorskimi kontakti lahko povzroči opekline ali požar.

- **Pri napačni uporabi lahko iz akumulatorja izteče tekočina. Izogibajte se stiku z njo. V primeru naključnega stika spirajte z vodo.** Če pride tekočina v oko, poiščite tudi zdravniško pomoč. Iztekajoča akumulatorska tekočina lahko povzroči draženje kože ali opekline.

- **Ne odpirajte akumulatorske baterije.** Nevarnost kratkega stika.

- **Akumulator zavarujte pred vročino, na primer tudi pred trajnim sončnim sevanjem ter ognjem.** Nevarnost eksplozije.

- **Kratko spajanje akumulatorja ni dovoljeno.** Nevarnost eksplozije.

- **Iz poškodovanega akumulatorja in pri nestrokovni uporabi lahko iz njega uhajajo pare.** Poskrbite za dovod svežega zraka in pri težavah poiščite zdravnika. Pare lahko povzročajo draženje dihalne poti.

- Zavarujte akumulator pred vlago in vodo.

- Akumulator skladiščite samo v temperaturnem področju od 0 °C do 45 °C. Poleti na primer akumulatorja ne puščajte v avtu.

- **Prezračevalne reže akumulatorja občasno očistite z mehkim, čistim in suhim čopičem.**

Tehnični podatki

Kosilnica	Rotak 37 LI	Rotak 43 LI
Kataloška številka	3 600 H81 ...	3 600 H81 ...
Širina noža	[cm] 37	43
Višina reza	[mm] 35 – 70	35 – 70
Prostornina koša za travo	[l] 40	50
Masa (maks.)	[kg] 13,9	14,7
Serijska številka	Glejte serijsko številko 21 (tipska ploščica) na stroju.	
Akumulator	Li-Ion	Li-Ion
Kataloška številka	2 607 336 107	2 607 336 107
Akumulator, Nazivna napetost	[V] 36	36
Čas polnjenja (pri praznem akumulatorju)	[min] 60	60
Polnilnik	AL 3640 CV Professional	AL 3640 CV Professional
Kataloška številka	2 607 225 ...	2 607 225 ...
Nazivna napetost	[V] 36	36
Polnilni tok	[A] 4,0	4,0
Dovoljeno temperaturno področje polnjenja	[°C] 0 – 45	0 – 45
Teža po „EPTA-Procedure“ 01/2003	[kg] 1,0	1,0
Zaščitni razred	<input type="checkbox"/> / II	<input type="checkbox"/> / II

Namembnost naprave

Izdelek je predviden za košenje trave v zasebnem sektorju.

Uvod

Ta priročnik vsebuje napotila za pravilno montažo in za varno uporabo stroja. Pomembno je, da ta napotila skrbno preberete.

Popolnoma sestavljen stroj tehta med 13.9 in 14.7 kg. Pri jemanju stroja iz embalaže po potrebi poiščite pomoč.

Ko nesete kosilnico na travo, pazite na oster nož.

Obseg dobave

Previdno vzemite kosilnico iz embalaže in preverite, če so bili dobavljeni vsi naslednji deli:

- Kosilnica z ročajem
- 1 spodnji del ročaja
- 2 vijaka
- 2 krilni matici
- 2 pločevinasta vijaka
- 2 polovici koša za travo (Rotak 37 LI)
- 3 polovici koša za travo (Rotak 43 LI)
- 2 kabelski sponki

- Navodila za uporabo
- Polnilnik
- Odklopni tokokrog
- Akumulatorska baterija/akumulatorske baterije*

Če kakšni deli manjkajo ali so poškodovani, o tem obvestite Vašega trgovca.

*Specifično glede na izdelek

Sestavni elementi

- 1 Stikalna ročica
- 2 Varnostni gumb
- 3 Zgornji del ročaja
- 4 Koš za travo
- 5 Ščitnik proti trku
- 6 Spodnji del ročaja
- 7 Pokrov akumulatorske baterije
- 8 Akumulator
- 9 Prezračevalne reže
- 10 Kolesa
- 11 Grabilo za travo
- 12 Ročica za nastavitev višine reza
- 13 Tipka za prikaz polnilnega stanja akumulatorske baterije
- 14 Prikaz napoljenosti akumulatorske baterije
- 15 Prikaz nadzora temperature
- 16 Odprtina za polnjenje akumulatorja
- 17 Polnilnik
- 18 Rdeča svetleča dioda

- 19 Zelena svetleča dioda
- 20 Omrežni vtikač**
- 21 Serijska številka
- 22 Krilna matica
- 23 Vzvod za pokrov akumulatorja
- 24 Odklopnik tokokroga

**specifična izvedba za posamezne države

Prikazan ali opisan dodatni pribor ni v celoti vključen v standardno opremo naprave.



Za vašo varnost

Pozor! Če na napravi izvajate čistilna opravila ali opravljate nastavitve ali če je kabel prerezan, poškodovan ali če se je zapletel, morate izklopiti napravo, odstraniti odklopnik tokokroga in akumulatorsko baterijo.

Po izklopu stroja se nož še nekaj sekund vrtil. Bodite previdni – vrtečih se nožev se ne dotikajte.

Polnite akumulator

Upošteвайте omrežno napetost: Napetost vira električne energije se mora ujemati s podatki na tipski ploščici naprave. Naprave označene z 230 V lahko priključite tudi na omrežje z 220 V/240 V.

Uporabite priloženo polnilno napravo. Izključno ta polnilna naprava je usklajena z uporabljenimi litij-ionskimi akumulatorskimi baterijami v vaši napravi.

Akumulatorska baterija je opremljena z nadzornikom temperature, ki dovoljuje polnjenje le v temperaturnem območju med 0 °C in 45 °C. Zaradi tega ima akumulatorska baterija visoko življenjsko dobo.

Akumulatorsko baterijo dobavimo delno izpraznjeno. Pred prvo uporabo vaše naprave morate do konca napolniti akumulatorsko baterijo. Litij-ionsko akumulatorsko baterijo lahko kadarkoli napolnite, neodvisno od stanja napolnitve, ne da bi pri tem skrajšali življenjsko dobo (brez „memory-efekta“). Prekinitev postopka polnjenja akumulatorske baterije ne poškoduje.

Litij-ionske akumulatorske baterije so pri uporabi v napravi zavarovane pred globoko izpraznitvijo. Pri izpraznjenih akumulatorski bateriji zaščitno stikalo izklopi napravo, ki je tako ne morete več uporabljati.

Po avtomatskem izklopu naprave ne smete ponovno pritisniti na stikalo za vklop/izklop. Lahko bi poškodovali akumulatorsko baterijo.

Postopek polnjenja

Postopek polnjenja se prične takoj, ko omrežni vtikač vtaknete v vtičnico, akumulator 8 pa v odprtino za polnjenje 16.

Zahvaljujoč inteligentnemu postopku polnjenja polnilnik samodejno prepozna napoljenost akumulatorske baterije akumulatorja, kar omogoča polnjenje z optimalnim polnilnim tokom, odvisno od temperature in napetosti baterije.

Na ta način je zagotovljena ohranitev akumulatorja. Če ga pustite v polnilniku, bo vedno do konca napolnjen.

Pomen prikazovalnih elementov

Nadzor postopka polnjenja signalizirata svetleči diodi (LED) 19 oziroma 18:

Postopek hitrega polnjenja

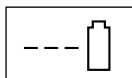

Postopek hitrega polnjenja signalizira **utripanje zelene svetleče diode 19**.

Med postopkom polnjenja se za kratek čas ena za drugo prižgejo 3 zelene svetleče diode (LED). Ko so 3 zelene LED stalno prižgane, je akumulator je do konca napolnjen. 3 zelene LED ugasnejo približno 5 minut zatem, ko se akumulator do konca napolni.

 Hitro polnjenje je možno samo takrat, če temperatura akumulatorja znaša med 0 °C in 45 °C.

Akumulator napolnjen



Trajno prižgana zelena svetleča dioda 19 pomeni, da je akumulator do konca napolnjen.

Za približno 2 sekundi se dodatno vkljuci zvočni signal, ki akustično signalizira napoljenost akumulatorske baterije.

Akumulatorsko baterijo lahko vzamete iz polnilnika in takoj uporabite.

Če akumulator ni vstavljen, trajno prižgana zelena svetleča dioda 19 pomeni, da je omrežni vtikač v vtičnici in da je polnilnik pripravljen na delovanje.

Temperatura akumulatorja pod 0 °C in nad 45 °C

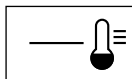

Stalno prižgana rdeča LED 18

pomeni, da se temperatura akumulatorja nahaja izven temperaturnega območja za hitro polnjenje, ki znaša 0 °C – 45 °C. Takoj ko akumulator doseže dopustno temperaturno območje, polnilnik samodejno preklopi na režim hitrega polnjenja.

Če se temperatura akumulatorja nahaja izven področja dovoljene temperature polnjenja, se pri vstavljanju akumulatorja v polnilnik prižge rdeča LED akumulatorja.

Polnjenje akumulatorja ni možno

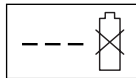

Ostale motnje pri polnjenju akumulatorske baterije signalizira **utripanje rdeče svetleče diode 18**.

Postopek polnjenja se ne prične, akumulatorska baterija se ne polni. (Glejte navodila za delo Iskanje napak)

Opozorila glede polnjenja

- Pri kontinuiranih oziroma več zaporednih ciklih polnjenja brez prekinitve se lahko polnilnik segreje. To ni problematično in ne pomeni, da je prišlo do tehnične okvare naprave.
- Močno skrajšan čas delovanja kljub napolnitvi nakazuje, da je akumulatorska baterija izrabljena in se mora zamenjati.

Hlajenje akumulatorja (Active Air Cooling)

V polnilnik je integrirano krmiljenje ventilatorja, ki nadzira temperaturo vstavljenega akumulatorja. Če je temperatura višja od 30 °C, se vključi ventilator in ohladi akumulator na optimalno temperaturo polnjenja. Vključen ventilator povzroča določen šum.

Če ventilator ne deluje, se temperatura akumulatorja nahaja v optimalnem področju polnjenja ali pa je ventilator v okvari. V tem primeru se čas polnjenja akumulatorja podaljša.

Montaža



Akumulatorske baterije in/ali odklopnika tokokroga ne smete vstaviti preden naprava ni dokončno zmontirana.

A Sestava ročaja

- 1 Spodnja dela ročaja 6 namestite v zato predvideni luknji in
- 2 ju spojite s pločevinastima vijakoma. Navodilo: Zgornji del ročaja 3 je višinsko nastavljiv. Ročaj montirajte v položaju I ali II.
- 3 Zgornji del ročaja 3 z vijakoma in krilnima maticama 22 montirajte na spodnja dela ročaja 6. Navodilo: Poskrbite, da bo kabel s priloženima kablenskima sponkama pritrjen na ročaj.

Namestitev/odstranitev akumulatorske baterije

B Vstavljanje

- 1 Potegnite navzgor vzvod za pokrov akumulatorske baterije 23.
- 2 Pridržite pokrov akumulatorske baterije 7.
- 3 Vstavite akumulatorsko baterijo 8, pri korektnem nasedu zaslišite „klik“.
- 4 Odklopnik tokokroga 24 vstavite kot je prikazano.
- 5 Če kosilnice ne uporabite takoj, postavite odklopnik tokokroga 24 v pozicijo parkiranja, kot je prikazano.

Zaprte pokrov akumulatorske baterije 7.

Odstranitev akumulatorske baterije

Potegnite navzgor vzvod za pokrov akumulatorske baterije 23 in privzdignite pokrov akumulatorske baterije 7.

Odstranite odklopnik tokokroga 24 in ga postavite v pozicijo parkiranja.

Potegnite navzgor vzvod za pokrov akumulatorske baterije 23.

Odstranite akumulatorsko baterijo 8.

Sestava koša za travo

C Rotak 37 Li:

Pokrov koša za travo zagostite na spodnji del koša tako, da stisnete »jezičke« skupaj; pri tem začnite zadaj v kotih in delajte v smeri naprej.

D Rotak 43 Li:

1 Obe polovici spodnjega dela koša za travo s stiskanjem »jezičkov« zagostite; pri tem začnite zadaj v kotih in delajte v smeri naprej.

2 Obe polovici koša za travo staknite eno na drugo.

Prosimo, da pri razpiranju in zapiranju zgornjega ročaja pazite, da ne priprete električnega kabla. **Ročaja ne smete spustiti iz rok.**

E Koš za travo

Vstavljanje

Dvignite ščitnik proti trku 5, ga držite in obesite koš za travo 4.

Odstranitev/praznjenje

Dvignite ščitnik proti trku 5 in ga držite. Odstranite koš za travo 4.

Če ne želite, da bi se trava nabirala v košu, lahko kosilnico uporabljate brez koša 4, ščitnik proti trku 5 pa naj bo preklapljen navzdol.

Nastavitev višine rezanja

 **Pred nastavljanjem višine rezanja kosilnico ustavite, spustite stikalno ročico in počakajte, da se motor ustavi.**

Po izklopu motorja se noži vrtijo naprej in lahko povzročijo telesne poškodbe.

Bodite previdni – vrtečih se nožev se ne dotikajte.

Pri prvi košnji v sezoni nastavite visoko višino rezanja.

F Kosilnico lahko nastavite na 7 višin rezanja med 35 in 70 mm. V ta namen ročico višine rezanja **12** potisnite najprej, nato pa kosilnico dvigajte navzgor ali jo pritiskajte navzdol, dokler ne nastavite zelene višine.

Kot je prikazano, lahko z odstranitvijo pokrova **25** zmanjšate višino reza kosilnice na 20 mm.

 **Pri nastavitvi višine reza na 20–30 mm se skrajša obdobje delovanja akumulatorske baterije.**

G Zagon

 **Po izklopu stroja se nož še nekaj sekund vrti. Počakajte, da motor/nož obmiruje in šele nato ponovno vklopite stroj.**

Kosilnice nikoli zaporedoma ne izklaplajte in vklaplajte.

 Za lažji zagon kosilnico s strani nekoliko nagnite.

Ponovno vstavite odklopnik tokokroga **24**.

Vklop:



1 Pritisnite varnostni gumb **2** in ga držite pritisnjena.

2 Stikalno ročico **1** potisnite proti ročaju.

1 sec start

Spustite varnostni gumb **2**.

Opozorilo: Motor zažene z majhno časovno zakasnitvijo po aktiviranju pretičnega vzvoda.

Izklop:

Spustite stikalno ročico **1**.

Če kosilnice ne uporabite takoj, postavite odklopnik tokokroga **24** v pozicijo parkiranja, kot je prikazano.

Kosilnica je opremljena z zavoro motorja. Ta zaščitna priprava v nekaj sekundah zavre rezila.

Košnja

 Pri košnji v izredno težkih pogojih pazite, da ne preobremenite motorja. V primeru preobremenitve se število vrtljajev motorja zniža, glas motorja pa se spremeni. Ustavite kosilnico, spustite stikalno ročico in nastavite večjo višino reza. V nasprotnem primeru se lahko motor poškoduje.

Akumulatorsko baterijo zaščitite pred vročino, kot naprimer pred ekstremnim sončnim obsevanjem in ognjem.



Naprava pod 0 °C ali nad 45 °C ne deluje!

H Grabila za travo **11** omogočajo košnjo vse do roba ob zidovih in v kotih. Pri košnji ob robu pazite, da z grabili ne boste zadevali v predmete.

Pri direktnem sončnem obsevanju akumulatorske baterije ne smete pustiti v napravi.

Prikaz napoljenosti akumulatorske baterije (glejte glavno sliko)

Akumulator **8** je opremljen s prikazom stanja napoljenosti **14**, ki kaže napoljenost akumulatorja. Prikaz stanja napoljenosti sestoji iz 3 zelenih LED.

Pritisnite na tipko **13** in aktivirajte prikaz stanja napoljenosti **14**. Stanje napoljenosti lahko preverite tudi pri odstranjenem akumulatorju. Prikaz stanja napoljenosti samodejno ugasne po približno 5 sekundah.

LED	Kapaciteta akumulatorja
Trajno prižgane 3 zelene LED	$\geq 2/3$
Trajno prižgane 2 zelene LED	$\geq 1/3$
Trajno prižgana 1 zelena LED	$\leq 1/3$
Utripanje 1 zelene LED	Rezerva

Če se po pritiskanju na tipko **13** ne prižge nobena LED, je akumulator pokvarjen in ga je treba zamenjati.

Iz varnostnih razlogov je preverjanje stanja napoljenosti možno le pri mirujočem električnem orodju.

Med postopkom polnjenja se za kratek čas ena za drugo prižgejo 3 zelene svetleče diode (LED). Ko so 3 zelene LED stalno prižgane, je akumulator je do konca napoljen. 3 zelene LED ugasnejo približno 5 minut zatem, ko se akumulator do konca napolni.

Prikaz nadzora temperature (glejte glavno sliko)

Rdeča LED 15 pomeni, da akumulator ali elektronika električnega orodja nista v optimalnem temperaturnem področju. Električno orodje ne deluje s polno zmogljivostjo.

Nadzor temperature akumulatorja

Rdeča LED 15 utripa, če je temperatura akumulatorja izven optimalnega temperaturnega področja (-10 do +60 °C) in če pritisnete tipko 13 ali pritisnete na vklopno/izklopno stikalo 1.

Pri temperaturi nad 70 °C se akumulator izklopi in je izklopljen toliko časa, dokler njegova temperatura ni spet optimalna.

Nadzor temperature elektronike električnega orodja

Rdeča LED 15 je trajno prižgana, če je temperatura elektronike električnega orodja nad 75 °C in če pritisnete vklopno/izklopno stikalo 1.

Pri temperaturi nad 90 °C elektronika izklopi električno orodje, ki je nato izklopljeno toliko časa, dokler njena temperatura ni spet v dovoljenih mejah.

Povprečna zmogljivost akumulatorske baterije (čas delovanja akumulatorske baterije)

Povprečna zmogljivost (čas delovanja akumulatorske baterije) je odvisna od lastnosti trave, njene gostote, vlažnosti, dolžine in višine reza.

Če napravo med postopkom košenja večkrat vklopite in izklopite, prav tako zmanjšate povprečno zmogljivost (čas delovanja akumulatorske baterije).

Za optimiranje povprečne zmogljivosti (časa delovanja akumulatorske baterije) priporočamo, da kosite večkrat, zmanjšate višino reza in da hodite v normalnem tempu.

Spodaj naveden primer prikazuje povezanost višine reza in povprečne zmogljivosti polnjenja akumulatorske baterije.

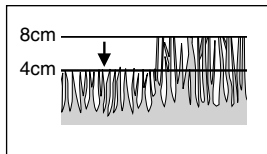

Majhna višina reza (trava je suha):

Rotak 37 Ll: 150 m²

Rotak 43 Ll: 175 m²

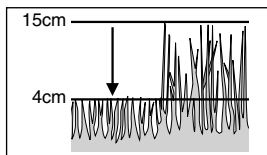

Srednja višina reza:

Rotak 37 Ll: 100 m²

Rotak 43 Ll: 125 m²

Da bi povečali čas delovanja, lahko pri avtoriziranem servisu za vrtno naprave Bosch kupite dodatno akumulatorsko baterijo.

Vzdrževanje



Pred nastavitvami na napravi ali čiščenju vedno odstranite odklopnik tokokroga, akumulatorsko baterijo in zaboj za travo.

Opozorilo: Prosimo, da redno izvajate spodaj navedena vzdrževalna dela, kar bo zagotovilo dolgo in zanesljivo uporabo naprave.

Kosilnico redno pregledujte, če nima vidnih pomanjkljivosti, kakršni so na primer slabo pritrjen ali poškodovan nož, ohlapni spoji in obrabljeni ali poškodovani deli.

Preverite, če pokrovi in zaščitne naprave niso poškodovani oziroma, če so pravilno pritrjeni. Pred uporabo po potrebi opravite potrebna vzdrževalna dela ali popravila.

Če bi kljub skrbni izdelavi in postopkom preskušanja prišlo do izpada delovanja kosilnice, naj popravilo opravi pooblaščen servis za električna orodja Bosch.

Pri vseh poizvedbah in naročilih nadomestnih delov obvezno navedite 10-mestno kataloško številko, ki se nahaja na tipski ploščici naprave.

Vzdrževanje noža



Pred nastavitvami na napravi ali čiščenju vedno odstranite odklopnik tokokroga, akumulatorsko baterijo in zaboj za travo.

Stroj postavite na desni bok in preglejte nož. Če je nož top ali poškodovan, ga zamenjajte.

Pri zamenjavi noža postopajte tako, kot je spodaj opisano.

Nataknite si vrtno rokavice (niso priložene dobavi) in držite nož 30, nato pa s pomočjo vijáčnega ključa (ni priložen dobavi) odvijte nožev vijak 29 ter odstranite nožev kolut 28 in nož. Montirajte krožno ploščo, nož, nožev kolut in nožev vijak. Poskrbite, da bo nož v pravilnem položaju (simbol ☺ mora biti viden, glejte sliko J), nato privijte nožev vijak.

V primeru težke odstranitve ali sestave noža, vtaknite v luknjo 26 izvijač in tako blokirajte pogon. Poskrbite, da bo izvijač pred ponovnim vklopom naprave odstranjen.



Noža oziroma noževega vijaka pri montaži ne smete niti namastiti niti naoljiti.

Negovanje akumulatorske baterije



Pred nastavitvami na napravi ali čiščenju vedno odstranite odklopnik tokokroga, akumulatorsko baterijo in zaboj za travo.

Da bi zagotovili optimalno uporabo akumulatorske baterije, upoštevajte naslednja navodila:

- Zavarujte akumulator pred vlago in vodo.
- Akumulatorsko baterijo skladiščite v temperaturnem območju med 0 °C do 45 °C. Akumulatorske baterije poleti ne pustite ležati v avtomobilu in je pri močni sončni svetlobi ne vstavite v kosilnico.
- Prezračevalne reže akumulatorja občasno očistite z mehkim, čistim in suhim čopičem.

Vedno bolj skrajšan čas delovanja akumulatorske baterije po napolnitvi nakazuje, da je akumulatorska baterija izrabljena in se mora zamenjati.

Po košnji/Shranitev

Zunanjščino kosilnice temeljito očistite z mehko ščetko in krpo. Ne uporabljajte vode in topil ali polirnih sredstev. Odstranite vso travo in druge delce, ki se oprijemajo delov kosilnice, še posebno s prezračevalnih rež **9**.

Položite kosilnico na bok in očistite področje noža. Stisnjeno pokošeno travo odstranite s kosom lesa ali plastike.

Kosilnico shranite na suhem mestu. Nanjo ne postavljajte nobenih drugih predmetov.

Zaradi prihranka prostora lahko odvijete krilni matici **22** in zložite ročaj.



Poskrbite, da pri zlaganju in razpiranju ne priprete kablov. **Ne spustite ročaja iz rok.**

Pribor

Nož

Rotak 37 LI F016 800 277

Rotak 43 LI F016 800 278

Iskanje napak

V spodnji tabeli so navedeni simptomi napak in napotki za primere, ko Vaša naprava ne bi pravilno delovala. Če problema na ta način ne boste mogli lokalizirati in odstraniti, poiščite pomoč v Vaši servisni delavnici.

Pozor: Pred iskanjem napak izklopite napravo in potegnite vtičač iz električne vtičnice.

Simptomi	Možen vzrok	Pomoč
Kosilnica ne dela	Spodnja stran stroja močno zamašena Akumulator ni do konca napolnjen Akumulator ni pravilno vstavljen Varovalka v odklopniku tokokroga je okvarjena/pregorela Trava previsoka Reagiranje zaščite motorja Akumulatorska baterija je prevročča/premrzla Odklopnik od tokokroga se ni pravilno/v celoti vstavil Motor zažene z majhno časovno zakasnitvijo po aktiviranju pretičnega vzvoda	Očistite stroj (glejte »Po košnji/Shranitev«) Polnite akumulator Pravilna namestitvev akumulatorske baterije Poiščite pomoč v servisu Nastavite večjo višino rezanja in nagnite kosilnico Ohladite motor in nastavite večjo višino rezanja Ohladitev akumulatorske baterije oz. pustiti, da se segreje Pravilna namestitvev Za pribl. 1–3 s aktivirati pretični vzvod, da bi tako lahko zagnali motor
Motor ne zažene in se nato ponovno ustavi	Akumulator ni do konca napolnjen Odklopnik tokokroga vstavljen do konca Akumulator ni pravilno vstavljen Akumulatorska baterija je prevročča/premrzla	Polnite akumulator Pravilna namestitvev Pravilna namestitvev Ohladitev akumulatorske baterije in zmanjšati višino reza
Kosilnica deluje s prekinitvami	Defektni notranji kabli stroja Reagiranje zaščite motorja	Poiščite pomoč v servisu Ohladite motor in nastavite večjo višino rezanja
Stroj pušča neenakomerno sliko košnje ali Težko delovanje motorja	Višina rezanja prenizka Top nož Spodnja stran stroja močno zamašena Napačno montiran nož	Premaknite višino rezanja (glejte „Nastavitev višine rezanja“) Zamenjajte nož (glejte »Nastavitev noža«) Očistite stroj (glejte »Po košnji/Shranitev«) Pravilno montirajte nož (glejte »Nastavitev noža«)
Povprečna zmogljivost (akumulatorska baterija ne deluje dovolj dolgo) ne zadošča	Višina rezanja prenizka Trava previsoka Trava je mokra ali vlažna Gostota trave je prevelika Pri avtoriziranem servisu za vrtno naprave Bosch lahko kupite dodatno akumulatorsko baterijo	Zmanjšanje višine reza Zmanjšanje višine reza Počakati, dokler se trava ne posuši Zmanjšati višino reza, počasnejša hoja in pogostejša košnja Poiščite pomoč v servisu
Nož se po vklopu naprave ne vrti	Vreteno noža ovira trava Popuščena noževa matica/vijak	Odstranite travo Privijte noževo matico/vijak
Močne vibracije/hrup	Popuščena noževa matica/vijak Poškodovan nož	Privijte noževo matico/vijak Zamenjava noža
Polnjenje akumulatorja ni možno	Umazani akumulatorski kontakti Defekten akumulator zaradi prekinitve voda v notranjosti akumulatorja (posamezne celice)	Očistite kontakte (na primer z večkratnim vtikanjem in iztikanjem akumulatorja), po potrebi zamenjajte akumulator Zamenjajte akumulator
Svetleči diodi 19 in 18 se po vključitvi omrežnega stikala v vtičnico ne prižgeta.	Vtičač polnilnika ni (pravilno) vtaknjen Defektna vtičnica, kabel ali polnilnik	Vtičač (do konca) vtaknite v vtičnico Preverite omrežno napetost, polnilnik pa naj po potrebi pregleda pooblaščen servisna delavnica za električna orodja Bosch

Transport

Akumulator je preizkušen v skladu s priručnikom UN, ST/SG/AC.10/11/Rev.3 del III, pododstavka 38.3. Učinkovito je zaščiteno proti notranjemu nadtlaku in kratkemu spajanju in opremljen s sistemi za preprečevanje nasilnega loma in nevarnega povratnega toka. Količina litijevega ekvivalenta, ki ga vsebuje akumulator, je pod predvideno mejno vrednostjo. Zaradi tega akumulator niti kot samostojni del niti takrat, ko je vstavljen v napravo, ni podvržen nacionalnim in mednarodnim predpisom o nevarnih snoveh. Predpisi o nevarnih snoveh so lahko relevantni le pri transportiranju večjega števila akumulatorjev. V tem primeru je treba upoštevati posebne pogoje (na primer pri embalaži). Podrobnosti o tem boste našli na internetnem naslovu: <http://purchasing.bosch.com/en/start/Allgemeines/Download/index.htm>.

Odlaganje

Električna orodja, pribor in embalažo oddajte v okolju prijazno ponovno predelavo.

Samo za države EU:



Električna orodja ne odlagajte med hišne odpadke!
V skladu z evropsko smernico št. 2002/96/EG o starih električnih in elektronskih aparatih in z njenim tolmačenjem v nacionalnem pravu je

potrebno ločeno zbiranje neuporabnih električnih orodij in oddajanje le-teh v okolju prijazno ponovno predelavo.

Akumulatorji/baterije:



Li-Ion

Upoštevajte navodila v odstavku „Transport“.

Akumulatorjev/baterij ne odlagajte med hišne odpadke ali v vodo in jih ne sežigajte.

Akumulatorje/baterije je treba zbirati, reciklirati oziroma jih odlagati na okolju prijazen način.

Samo za države EU:

V skladu s smernico št. 91/157/EWG je treba defektne ali izrabljene akumulatorje reciklirati.

Servis

Risbe razstavljene žage in informacije o nadomestnih delih lahko najdete na internetnem naslovu:

www.bosch-pt.com

Top Service d.o.o.

Celovška 172

1000 Ljubljana

☎ +386 (0)1 / 5194 225

☎ +386 (0)1 / 5194 205

Fax +386 (0)1 / 5193 407

Izjava o skladnosti

Merske vrednosti so bile izračunane v skladu z 2000/14/EG (višina 1,60 m, razmak 1 m) in EN 25 349.

Rotak 37 LI:

Nivo hrupa naprave po vrednotenju A znaša tipično: nivo zvočnega tlaka 81 dB (A); nivo jakosti hrupa 92 dB (A).

2000/14/EG: zajamčeni nivo hrupa L_{WA} je nižji od 94 dB (A). Postopek vrednotenja primernosti izdelka v skladu s priložo VI.

Rotak 43 LI:

Nivo hrupa naprave po vrednotenju A znaša tipično: nivo zvočnega tlaka 84 dB (A); nivo jakosti hrupa 95 dB (A).

2000/14/EG: zajamčeni nivo hrupa L_{WA} je nižji od 96 dB (A). Postopek vrednotenja primernosti izdelka v skladu s priložo VI.

Vibriranje rok-lahti je tipično nižje od 2,5 m/s².

Z izključno odgovornostjo izjavljamo, da ta izdelek ustreza naslednjim normam ali normativnim dokumentom: EN 60 335, EN 50 338 v skladu z določili in smernicami 89/336/EWG, 98/37/EG, 2000/14/EG.

Imenovano preizkusno mesto: SRL Sudbury, England

Identifikacijska številka imenovanega mesta preizkušanja: 1088

Dr. Egbert Schneider
Senior Vice President
Engineering

Dr. Eckerhard Strötgen
Head of Product
Certification

Robert Bosch GmbH, Power Tools Division

Pridrujemo si pravico do sprememb



Upute za siguran rad

Pažnja! Slijedeće upute treba pažljivo pročitati. Upoznajte se sa elementima posluživanja i propisnom uporabom kosilice. Upute za uporabu spremite na sigurno mjesto za kasniju primjenu.

Objašnjenje simbola na kosilici



Opće napomene za opasnost.



Pročitati upute za uporabu.



Pazite da osobe koje se nalaze oko uređaja ne ozlijede odbačena strana tijela.



Treba održavati siguran razmak do osoba koje se nalaze blizu uređaja.



Oštri noževi. Zaštitite prste na nogama i rukama.



Prije podešavanja na uređaju ili čišćenja ili kada se kosilica za travu i samo za kratko vrijeme ostavi bez nadzora, treba je isključiti i ukloniti prekidač strujnog kruga.



Ne tiče se.



Prije nego što uređaj uzmete u ruke pričekajte da se njegovi svi dijelovi potpuno zaustave. Nakon isključivanja motora noževi se još okreću neko vrijeme i mogu prouzročiti ozljede.



Ne kosite dok pada kiša niti kosilicu ostavljajte na kiši.



Zaštitite se od električnog udara



Priključni kabel držite dalje od noževa.



Punjač koristite samo u suhim prostorima.



Punjač je opremljen sigurnosnim transformatorom.

■ Rad sa uređajem ne dopustite nikada djeci niti osobama koje nisu pročitale ove upute za uporabu. Propisi nekih zemalja ograničavaju starost osobe koja rukuje uređajem.

■ Nikada ne kosite dok se osobe, osobito djeca ili kućne životinje zadržavaju u neposrednoj blizini uređaja.

■ Osoba koja radi sa uređajem ili korisnik odgovorna je za nezgode ili za štete učinjene drugim ljudima ili njihovoj imovini.

■ Sa kosilicom ne radite bosu, niti u sandalama na goloj nozi i nosite uvijek čvrstu obuću i duge hlače.

■ Površinu koja će se kositi treba pažljivo pregledati i odstraniti sa nje kamenje, komadiće drva, žice, kosti i ostala strana tijela.

■ Prije uporabe uvijek vizualno prekontrolirajte da li su noževi, vijci noževa i sklopovi noževa istrošeni ili oštećeni.

■ Treba kositi samo za dnevnog svjetla ili kod dobrog umjetnog svjetla.

■ Kosilicom po mogućnosti ne kositi mokru travu.

■ Uvijek hodati mirno, nikada ne trčati.

■ Kosilica ne smije nikada raditi sa neispravnim zaštitnim napravama, poklopcima ili bez sigurnosne opreme, kao što je npr. zaštita od udara i/ili korpa za travu.

■ Košnja na kosinama može biti opasna:

– Ne kositi na posebno strmim padinama.

– Na kosim površinama ili na mokroj travi uvijek paziti na siguran korak.

– Na kosim površinama uvijek kositi poprečno i nikada i nikada uzbrdo ili nizbrdo.

– Treba biti krajnje oprezan kod promjene smjera na padinama.

■ Treba biti krajnje oprezan kod hodanja natrag ili povlačenja kosilice.

■ Kosilicu kod rada treba uvijek pomicati prema naprijed i nikada ne povlačiti prema tijelu.

■ Noževi moraju mirovati ako se kosilica za transport mora nagnuti, ako se vozi po površinama bez trave i kod transporta do mjesta košnje i nakon završene košnje.

■ Uređaj kod pokretanja ili uključivanja motora ne nagibati, osim ako je to potrebno kod pokretanja u visokoj travi. U tom je slučaju nagnuti samo toliko koliko je potrebno i nagnuti samo na stranu dalje od korisnika. Uvijek paziti da se kod odlaganja na tlo obje ruke nalaze na ručci.

■ Kosilicu uključite samo ako su noge dovoljno udaljene od noževa.

■ Ruke i noge ne držati blizu ili ispod rotirajućih dijelova. Kada radite s uređajem održavajte razmak do zone izbacivanja.

■ Kosilicu nikada ne podizati ili nositi dok radi motor.

Ukloniti prekidač strujnog kruga:

- uvijek kada ostavljate uređaj
- prije odstranjivanja blokada
- kada kosilicu kontrolirate, čistite ili na njoj radite
- nakon udara u neki strani predmet. Kosilicu treba odmah kontrolirati na oštećenja i prema potrebi popraviti
- kada kosilica počne neuobičajeno vibrirati.
- Osigurati čvrsto stezanje svih matice, svornjaka i vijaka, kako bi se zajamčilo da će se kosilica uvijek nalaziti u sigurnom radnom stanju.
- Košaru za travu redovito kontrolirajte na stanje i istrošenost.
- Treba zamijeniti istrošene ili oštećene sigurnosne dijelove.
- Provjerite da li dijelovi za zamjenu potječu od Boscha.
- **Prije stavljanja aku-baterije uređaj treba biti isključen.** Stavljanje baterije u uređaj koji je uključen može dovesti do nezgoda.
- **Punjač držite dalje od kiše ili vlage.** Prodiranje vode u punjač povećava opasnost od električnog udara.
- **Aku-bateriju punite samo u punjačima koje preporučuje proizvođač.** Za punjač koji je predviđen za jednu određenu vrstu aku-baterije, postoji opasnost od požara ako bi se koristio s drugom aku-baterijom.
- **Ne punite aku-baterije drugih proizvođača.** Punjač je prikladan samo za punjenje Bosch aku-baterija s litijevim ionima, u navedenom području napona. Inače postoji opasnost od požara i eksplozije.
- **Punjač održavajte čistim.** Zbog zaprljanosti postoji opasnost od električnog udara.
- **Prije svake uporabe kontrolirajte punjač, kabel i utikač. Punjač ne koristite ukoliko ste pronašli mjesta oštećenja. Punjač ne otvarajte sami, a popravak prepustite kvalificiranom stručnom osoblju i samo s originalnim dijelovima.** Oštećeni punjači, kablovi i utikači povećavaju opasnost od električnog udara.
- **S punjačem ne radite na lako zapaljivoj podlozi (npr. papir, tekstil, itd.).** Zbog zagrijavanja punjača koje nastaje kod punjenja postoji opasnost od požara.
- **U uređajima koristite samo za njega predviđene aku-baterije.** Uporaba neke druge aku-baterije može dovesti do ozljeda i opasnosti od požara.

- **Aku-baterije koje se ne koriste treba držati dalje od spajalica, kovanica, ključeva, čavala, vijaka i ostalih sitnih metalnih predmeta koji mogu uzrokovati premoštenje kontakata.** Kratki spoj između kontakata aku-baterije može dovesti do opeklina ili požara.
- **Kod pogrešne primjene može isteći tekućina iz aku-baterije. Izbjegavajte kontakt sa ovom tekućinom, a ako bi se to dogodilo, ugroženo mjesto isperite obilnom količinom vode. Ako bi tekućina dospjela u oči, zatražite liječničku pomoć.** Istekla tekućina može dovesti do nadražaja kože ili opeklina.
- **Ne otvarajte aku-bateriju.** Postoji opasnost od kratkog spoja.
- **Zaštite aku-bateriju od topline, npr. od djelovanja sunčevih zraka i od vatre.** Postoji opasnost od eksplozije.
- **Na aku-bateriji ne izvodite kratki spoj.** Postoji opasnost od eksplozije.
- **Kod oštećenja i nestručne uporabe aku-baterije može doći do izlaženja para.** Odvedite ugroženu osobu na svježi zrak i u slučaju potrebe zatražite liječničku pomoć. Pare mogu dovesti do nadražaja dišnih putova.
- Zaštitite aku-bateriju od vlage i vode.
- Aku-bateriju spremite samo u temperaturnom području od 0 °C do 45 °C. Ljeti npr. aku-bateriju ne ostavljajte u automobilu.
- Povremeno očistite otvore za hlađenje aku-baterije sa mekim, čistim i suhim kistom.

Tehnički podaci o uređaju

Kosilica	Rotak 37 LI	Rotak 43 LI
Kataloški br.	3 600 H81 ...	3 600 H81 ...
Širina noža [cm]	37	43
Visina rezanja [mm]	35–70	35–70
Volumen košare za travu [l]	40	50
Težina (max.) [kg]	13,9	14,7
Serijski broj	Vidjeti serijski broj 21 (tipska pločica) na stroju.	
Aku-baterija	Li-Ion	Li-Ion
Kataloški br.	2 607 336 107	2 607 336 107
Akumulatorska baterija, Nazivni napon [V]	36	36
Vrijeme punjenja (ispražnjena aku-baterija) [min]	60	60
Punjač	AL 3640 CV Professional	AL 3640 CV Professional
Kataloški br.	2 607 225 ...	2 607 225 ...
Nazivni napon [V]	36	36
Struja punjenja [A]	4,0	4,0
Dopušteno područje temperature punjenja [°C]	0–45	0–45
Težina prema EPTA-Procedure (postupku) 01/2003 [kg]	1,0	1,0
Klasa zaštite	□ / II	□ / II

Uporaba za određenu namjenu

Ovaj je proizvod namijenjen za košnju trave na privatnim parcelama.

Uvod

Ovaj priručnik sadrži upute za ispravnu montažu i sigurnu uporabu vašeg stroja. Važno je da se ove upute pažljivo pročitaju.

U potpuno sastavljenom stanju težina stroja se kreće između 13.9 i 14.7 kg. Prema potrebi zatražite pomoć kada stroj vadite iz ambalaže.

Kada kosilicu nosite na košnju pazite na oštre noževe.

Opseg isporuke

Kosilicu oprezno izvadite iz ambalaže i kod toga provjerite da li su sljedeći dijelovi na broju:

- Kosilica sa stremenom za držanje
- 1 donji dio stremena za držanje
- 2 vijka
- 2 leptiraste matice
- 2 vijka za lim
- 2 polovice košare za hvatanje prašine (Rotak 37

LI)

- 3 polovice košare za hvatanje prašine (Rotak 43 LI)
- 2 kabela osigurača
- Upute za uporabu
- Punjač
- Prekidač strujnog kruga
- Specifično za proizvod*

Ako dijelovi nedostaju ili su oštećeni, obratite se vašem trgovcu.

*Poklopac aku-baterije

Dijelovi uređaja

- 1 Uklopna poluga
- 2 Sigurnosni gumb
- 3 Gornji dio stremena za držanje
- 4 Košara za hvatanje prašine
- 5 Zaštita od udara
- 6 Donji dio stremena za držanje
- 7 Poklopac aku-baterije
- 8 Aku-baterija
- 9 Otvori za hlađenje
- 10 Kotači
- 11 Grablje za travu
- 12 Poluga za reguliranje visine rezanja

- 13 Pritisna tipka za pokazivač stanja napunjenosti aku-baterije
- 14 Pokazivač stanja napunjenosti aku-baterije
- 15 Pokazivanje za kontrolu temperature
- 16 Otvor punjača aku-baterije
- 17 Punjač
- 18 Crveni LED pokazivač punjenja
- 19 Zeleni LED pokazivač punjenja
- 20 Mrežni utikač**
- 21 Serijski broj
- 22 Leptirasta matica
- 23 Polužica za poklopac aku-baterije
- 24 Prekidač strujnog kruga

**specifično za dotičnu zemlju

Prikazan ili opisan pribor ne pripada posve opsegu isporuke.



Za vašu sigurnost

Paznja! Uređaj isključiti, ukloniti prekidač strujnog kruga i aku-bateriju, ako se na uređaju izvode radovi čišćenja i podešavanja ili ako je priključni kabel prerezan, oštećen ili usukan.

Nakon što se uređaj isključi, noževi se još okreću nekoliko sekundi.

Oprez – ne dirati rotirajuće noževe.

Punjenje aku-baterije

Pridržavati se mrežnog napona: Napon izvora struje treba se podudarati s podacima na tipskoj pločici uređaja. Uređaji označeni s 230 V mogu raditi i na 220 V/240 V.

Koristite samo isporučen punjač. Samo je ovaj punjač prilagođen Li-ionskoj aku-bateriji koja se koristi u vašem uređaju.

Aku-baterija je opremljena kontrolom temperature, čije je punjenje iskoristivo samo u temperaturnom području između 0 °C i 45 °C. Na taj će se način postići dugi vijek trajanja aku-baterije.

Aku-baterija se isporučuje djelomično napunjena. Prije prve uporabe vašeg uređaja napunite do kraja aku-bateriju. Aku-baterija sa litijevim ionima može se u svakom trenutku napuniti neovisno od stanja napunjenosti, bez skraćivanja vijeka trajanja (ne postoji „Memory-Effekt“). Prekid procesa punjenja neće oštetiti aku-bateriju.

Li-ionska aku-baterija je kod primjene u uređaju zaštićena od dubinskog pražnjenja. Kod ispražnjene aku-baterije uređaj će se isključiti preko zaštitnog sklopa i ne može dalje raditi.

Nakon automatskog isključivanja uređaja ne pritišćite više prekidač za uključivanje/isključivanje. Aku-baterija bi se mogla oštetiti.

Proces punjenja

Proces punjenja započinje čim se mrežni utikač utakne u utičnicu i aku-baterija 8 utakne u otvor punjača 16.

Zahvaljujući inteligentnim postupcima punjenja, automatski se uočava stanje napunjenosti aku-baterije i ovisno od temperature i napona aku-baterije punjenje se izvodi s optimalnom strujom punjenja.

Na taj će se način sačuvati aku-baterija i ona ostaje uvijek potpuno napunjena kod spremanja u punjaču.

Značenje pokaznih elemenata

Kontrola procesa punjenja signalizira se preko LED-pokazivača 19 odnosno 18:

Proces brzog punjenja

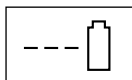

Postupak brzog punjenja signalizira se **treptanjem zelenog LED pokazivača 19.**

Tijekom procesa punjenja uzastopno se kratkotrajno pale i gase 3 zelene LED aku-baterije. Aku-baterija je potpuno napunjena ako 3 zelene LED stalno svijetle. Cca. 5 minute nakon što se aku-baterija potpuno napuni, ponovno će se ugasi 3 zelene LED.



Proces brzog punjenja je moguć ako je temperatura aku-baterije između 0 °C i 45 °C.

Napunjena aku-baterija



Stalno svjetlo zelenog

LED-pokazivača 19 signalizira da je aku-baterija potpuno napunjena.

Dodatno će se u trajanju od oko 2 sekunde čuti ton signala koji signalizira potpunu napunjenost aku-baterije.

Aku-baterija se nakon toga može izvaditi za trenutnu uporabu.

Bez utaknute aku-baterije stalno svjetlo zelenog LED-pokazivača 19 signalizira da je mrežni utikač utaknut u utičnicu i da je punjač pripravan za rad.

Temperatura Aku-baterije niža od 0 °C i viša od 45 °C

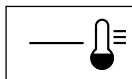

Stalno svjetlo crvenog LED-

pokazivača 18 signalizira da se temperatura aku-baterije kreće izvan područja za brzo punjenje

0 °C – 45 °C. Čim se dosegne dopušteno temperaturno područje, punjač će se automatski prespojiti na brzo punjenje.

Ako je aku-baterija izvan dopuštenog područja temperature punjenja, kod stavljanja aku-baterije u punjač, svijetli crvena LED aku-baterije.

Nije moguć proces punjenja

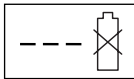

Ako postoji neka druga smetnja u postupku punjenja, tada će se ona signalizirati **treptanjem crvenog LED-pokazivača 18**.

Postupak punjenja se ne može pokrenuti i aku-baterija se neće puniti. (Vidjeti upute za rad Traženje kvara)

Upute za punjenje

- Kod neprekidnih ciklusa punjenja, odnosno ciklusa koji bez prekida slijede uzastopno jedan iza drugog, punjač bi se mogao zagrijati. To je međutim neškodljivo i ne ukazuje na tehničku neispravnost uređaja.
- Bitno skraćanje trajanja rada unatoč punjenju, pokazuje da je aku-baterija istrošena i da se mora zamijeniti.

Hlađenje aku-baterije (Active Air Cooling)

Upravljanje ventilatorom integrirano u punjaču, kontrolira temperaturu stavljene aku-baterije. Ako je temperatura aku-baterije viša od 30 °C, tada će se aku-baterija preko ventilatora ohladiti na optimalnu temperaturu punjenja. Uključen ventilator proizvodi šumove ventilacije.

Ako ventilator ne radi, znači da je temperatura aku-baterije u optimalnom području temperature punjenja ili je ventilator neispravan. U tom se slučaju produljuje trajanje punjenja aku-baterije.

Montaža



Aku-bateriju i/ili prekidač strujnog kruga ne koristite prije nego što se uređaj potpuno sastavi.

A Sastaviti stremen za držanje

- ➊ Donje dijelove stremena ručke **6** umetnuti u za to predviđene otvore i
- ➋ osigurati vijcima za lim.

Napomena: Gornji dio stremena za držanje **3** podesiv je po visini. Montirajte stremen za držanje u položaj **I** ili **II**.

- ➌ Gornji dio stremena za držanje **3**, sa vijcima i leptirastim maticama **22** montirajte na donji dio stremena za držanje **6**.

Napomena: Osigurajte da kabel bude sa isporučenim stezaljkama kabela pričvršćen na stremen za držanje.

Umetnuti/ukloniti aku-bateriju

B Umetnuti

- ➊ Polužicu za poklopac aku-baterije **23** povući prema gore.
 - ➋ Podići poklopac aku-baterije **7**.
 - ➌ Umetnuti aku-bateriju **8**, a kod ispravnog dosjedanja čuti će se „klik“.
 - ➍ Prekidač strujnog kruga **24** umetnuti kako je prikazano.
 - ➎ Ukoliko se kosilica za travu ne bi odmah koristila, prekidač strujnog kruga **24** dovesti u njegov položaj, kako je prikazano.
- Zatvoriti poklopac aku-baterije **7**.

Ukloniti aku-bateriju

- Polužicu za poklopac aku-baterije **23** povući prema gore i podići poklopac aku-baterije **7**.
- Ukloniti prekidač strujnog kruga **24** i dovesti ga u njegov položaj.
- Polužicu za poklopac aku-baterije **23** povući prema gore.
- Izvaditi aku-bateriju **8**.

Sastavite košare za hvatanje trave

C Rotak 37 LI:

Poklopac košare za hvatanje trave pritiskom na „lamele“ pričvrstiti na donji dio košare za hvatanje trave dok ne preskoči; kod toga početi straga na uglovima i raditi prema naprijed.

D Rotak 43 LI:

- ➊ Obje polovice donjeg dijela košare za hvatanje trave pričvrstiti pritiskom na „lamele“ dok ne preskoči; kod toga početi straga na uglovima i raditi prema naprijed.
 - ➋ Obje polovice košare za hvatanje trave nataknuti jednu na drugu.
- Kod rasklapanja ili sklapanja obje ručke za držanje pazite da se ne uklješti priključni kabel. **Ne dopustiti da ručka padne.**

E Košara za hvatanje trave

Umetnuti

Podići zaštitu od udara **5** i pričvrstiti košaru za hvatanje trave **4**.

Skidanje/pražnjenje

Zaštitu od udara **5** podići i držati. Skinuti košaru za hvatanje trave **4**.

Ako se ne treba hvatati trava, tada kosilica može raditi bez pričvršćene košare za hvatanje trave **4**, ali sa zaštitom od udara **5** preklapljenom prema dolje.

Namještanje visine rezanja

 **Prije namještanja visine rezanja uređaj zaustaviti, otpustiti uklopnu polugu i pričekati da se motor zaustavi. Noževi rotiraju i nakon isključivanja motora i mogu prouzročiti ozljede.**

Oprez – ne dirati rotirajuće noževe.

Za prvu košnju u sezoni treba se namjestiti veća visina rezanja.

F Kosilica se može namjestiti na 7 visina rezanja, između 35 i 70 mm. U tu svrhu polugu pritisnuti prema unutra za visinu rezanja **12** i zatim kosilicu podići prema gore ili pritisnuti prema dolje, sve dok se ne namjesti potrebna visina.

Skidanjem poklopca **25**, kako je prikazano, visina rezanja kosilice za travu može se smanjiti na 20 mm.

 **Kod namještanja visine rezanja na 20–30 mm, skraćuje se trajanje rada aku-baterije.**

G Puštanje u rad

 **Nakon što se uređaj isključi, noževi se još okreću nekoliko sekundi. Prije ponovnog uključivanja pričekajte da se motor/nož zaustavi.**

Ne isključivati i uzastopno ponovno uključivati.

 Kako bi se olakšalo pokretanje, kosilicu nagnuti bočno.

Ponovno umetnuti prekidač strujnog kruga **24**.

Uključivanje:

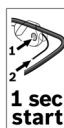

1 Pritisnuti i držati pritisnut sigurnosni gumb **2**.

2 Uklopnu polugu **1** pritisnuti prema stremenu za držanje.

1 sec start

Otpustiti sigurnosni gumb **2**.

Napomena: Nakon pritiska na uklopnu poluzicu motor starta uz manju vremensku zadržku.

Isključivanje:

Otpustiti uklopnu polugu **1**.

Ukoliko se kosilica za travu ne bi odmah koristila, prekidač strujnog kruga **24** dovesti u njegov položaj, kako je prikazano.

Kosilica za travu opremljena je kočnicom motora. Ova će zaštitna naprava zakočiti nož unutar nekoliko sekundi.

Košnja

 Kod košnje pod posebno teškim uvjetima **motor ne preopterećivati. Kod preopterećenja se smanjuje broj okretaja motora i mijenjaju se šumovi motora. U tom slučaju kosilicu zaustaviti, otpustiti uklopnu polugu i namjestiti veću visinu rezanja. Inače bi moglo doći do oštećenja motora.**

Zaštitite aku-bateriju od topline, kao npr. od ekstremnog sunčevog zračenja i vatre.



Uređaj ne radi pri temperaturama nižim od 0 °C ili višim od 45 °C!

I Grablje za travu **11** omogućavaju košnju tik uz zidove i uglove. Kod košnje tik uz rub, ne vozite sa grabljama za travu u predmete.

Kod izravnog sunčevog zračenja ne ostavljajte aku-bateriju u uređaju.

Pokazivač stanja napunjenosti (vidjeti glavnu sliku)

Aku-baterija **8** je opremljena pokazivačem stanja napunjenosti **14** koji pokazuje stanje napunjenosti aku-baterije. Pokazivač stanja napunjenosti sastoji se od 3 zelene LED.

Pritisnite tipku **13** za aktiviranje pokazivača stanja napunjenosti **14**. Stanje napunjenosti može se ispitati i kod izvađene aku-baterije. Nakon cca. 5 sekundi automatski će se ugasi pokazivač stanja napunjenosti.

LED	Kapacitet aku-baterije
Stalno svjetlo 3 zelene LED	$\geq 2/3$
Stalno svjetlo 2 zelene LED	$\geq 1/3$
Stalno svjetlo 1 zelene LED	$\leq 1/3$
Treperavo svjetlo 1 zelene LED	Rezerva

Ako nakon pritiska na tipku **13** ne svijetli niti jedna LED, aku-baterija je neispravna i mora se zamijeniti.

Iz razloga sigurnosti, pozivanje stanja napunjenosti može se provesti samo kod stanja mirovanja električnog alata.

Tijekom procesa punjenja uzastopno se kratkotrajno pale i gase 3 zelene LED aku-baterije. Aku-baterija je potpuno napunjena ako 3 zelene LED stalno svijetle. Cca. 5 minute nakon što se aku-baterija potpuno napuni, ponovno će se ugasi 3 zelene LED.

Pokazivanje za kontrolu temperature (vidjeti glavnu sliku)

Crvena LED 15 signalizira da aku-baterija ili elektronika električnog alata nije u optimalnom temperaturnom području. Električni alat ne radi sa punom snagom.

Kontrola temperature aku-baterije

Crvena LED 15 trepti kada se aku-baterija nalazi izvan optimalnog temperaturnog područja (-10 do +60 °C) i kada je pritisnuta tipka 13 ili je pritisnut prekidač za uključivanje/isključivanje 1.

Kod temperature više od 70 °C aku-baterija će se isključiti, sve dok se ponovno ne nađe u optimalnom radnom području.

Kontrola temperature elektronike električnog alata

Crvena LED 15 stalno svijetli, ako temperatura elektronike električnog alata iznosi više od 75 °C, a vi pritisćete prekidač za uključivanje/isključivanje 1.

Kod temperature više od 90 °C isključit će elektronika električnog alata, sve dok se ponovno ne nađe u dopuštenom području radne temperature.

Učinkan rezanja (trajanje rada aku-baterije)

Učinkan rezanja (trajanje rada aku-baterije) ovisi od svojstava trave, gustoće trave, vlažnosti, visine trave i visine rezanja.

Ako bi se uređaj tijekom košnje često uključivao i isključivao, isto tako će se smanjiti učinak rezanja (trajanje rada aku-baterije).

Da bi se optimirao učinak rezanja (trajanje rada aku-baterije), preporučujemo češću košnju, smanjenje visine rezanja i hodanje normalnim tempom.

Dolje navedeni primjer pokazuje povezanost između visine rezanja i učinka rezanja za jedno punjenje aku-baterije.

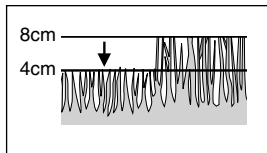

Manja visina rezanja (suha trava):

Rotak 37 LI: 150 m²

Rotak 43 LI: 175 m²

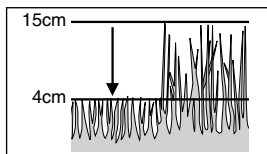

Srednja visina rezanja:

Rotak 37 LI: 100 m²

Rotak 43 LI: 125 m²

Kako bi se produljilo trajanje rada, dodatna aku-baterija se može nabaviti preko ovlaštenog servisa za Bosch vrtno uređaje.

Održavanje



Prije podešavanja na uređaju ili čišćenja, uvijek treba ukloniti prekidač strujnog kruga, aku-bateriju i kutiju za travu.

Napomena: Slijedeće radove održavanja izvodite redovito, kako bi se osiguralo dugo i besprijekorno korištenje.

Kosilicu redovito kontrolirati na vidljive nedostatke, kao što su otpušteni ili oštećeni noževi, otpušteni spojevi i istrošeni ili oštećeni dijelovi.

Provjerite da li su poklopci ili zaštitne naprave neoštećeni i ispravno stavljeni. Prije uporabe kosilice izvršite eventualno potrebne radove održavanja i popravaka.

Ako bi kosilica unatoč brižljivih postupaka izrade i ispitivanja ipak prestala raditi, popravak treba prepustiti ovlaštenom servisu za Bosch električne alate.

Kod svih upita i naručivanja rezervnih dijelova neizostavno navedite 10-znamenasti kataloški broj prema tipnoj pločici uređaja.

Održavanje noževa



Prije podešavanja na uređaju ili čišćenja, uvijek treba ukloniti prekidač strujnog kruga, aku-bateriju i kutiju za travu.

Uređaj položiti na desnu stranu i kontrolirati nož. Ako bi se nož zatupio ili ošteti, treba ga zamijeniti.

Kod zamjene noževa postupite kako slijedi.

Nož 30 pomoću vrtnih rukavica (ne isporučuju se sa uređajem) primiti i otpustiti vijak noža 29 pomoću vijčanog ključa (ne isporučuje se sa uređajem) i ukloniti ploču noža 28 kao i sam nož. Ugraditi tanjurastu ploču, nož, ploču noža i vijak noža. Osigurati ugradnju noža u ispravan položaj ugradnje (mora biti vidljiv simbol ☺, na slici I), a zatim stegnuti vijak noža.

Ukoliko je otežano uklanjanje ili sastavljanje noža, utaknuti odvijač za fiksiranje pogona u otvor 26. Osigurati da se odvijač prije uključivanja uređaja ponovno ukloni.



Nož, odnosno vijak noža kod ugradnje ne podmazivati mašću ili uljem.

Njega aku-baterije



Prije podešavanja na uređaju ili čišćenja, uvijek treba ukloniti prekidač strujnog kruga, aku-bateriju i kutiju za travu.

Pridržavajte se slijedećih napomena i mjera, kako bi se omogućilo optimalno korištenje aku-baterije:

- Zaštitite aku-bateriju od vlage i vode.
- Aku-bateriju uskladištite samo u temperaturnom području od 0 °C do 45 °C. Aku-bateriju ljeti npr. ne ostavljajte u automobilu, niti koristite u kosilici za travu za jakog sunčevog zračenja.
- Povremeno očistite otvore za hlađenje aku-baterije sa mekim, čistim i suhim kistom.

Znatno skraćeno trajanje rada aku-baterije nakon punjenja upućuje na to da je aku-baterija istrošena i da se mora zamijeniti.

Nakon košnje/spremanja

Vanjske površine kosilice temeljito očistiti mekom četkom i krpom. Za to ne koristiti vodu i otapala ili sredstvo za poliranje. Sve nakupine trave i čestica treba ukloniti, a posebno sa otvora za hlađenje **9**.

Kosilicu položiti na stranu i očistiti područje noža. Utisnute ostatke trave treba ukloniti komadom drva ili plastike.

Kosilicu spremiti na suho mjesto. Na uređaj ne stavljati nikakve predmete.

Kako bi se uštedjelo na prostoru, otpustiti leptirastu maticu **22** i sklopiti stremen ručke.



Treba paziti da se kabel ne uklješti kod sklapanja i rasklapanja. **Ne dopustiti da stremen za držanje padne.**

Pribor

Nož za rezanje

Rotak 37 LI F016 800 277

Rotak 43 LI F016 800 278

Traženje kvara

Slijedeća tablica prikazuje simbole greške i kako si možete pomoći ako vaš uređaj ne bi radio ispravno. Ako na taj način ne možete lokalizirati i otkloniti problem, obratite se ovlaštenoj servisnoj radionici.

Pažnja: Prije traženja greške uređaj isključiti i izvući mrežni utikač.

Simptomi	Mogući uzroci	Pomoć
Kosilica ne radi	Donja strana uređaja je jako začepljena Aku-baterija nije potpuno napunjena Aku-baterija nije ispravno stavljena Osigurač u prekidaču strujnog kruga je neispravan/pregorio Suviše visoka trava Reagirala je zaštita motora Aku-baterija je suviše topla/hladna Prekidač strujnog kruga nije ispravno/potpuno stavljen Motor starta nakon pritiska na uklopnu polužicu, uz manju vremensku zadržku	Očistiti uređaj (vidjeti „Nakon košnje/spremanja“) Punjenje aku-baterije Aku-bateriju ispravno staviti Zatražiti pomoć servisa Namjestiti veću visinu rezanja i nagnuti kosilicu Motor ostaviti da se hladi i namjestiti veću visinu rezanja Aku-bateriju ostaviti da se ohladi/zagrije Ispravno staviti Za startanje motora uklopnu polužicu pritisnuti za cca. 1–3 s
Motor starta i ponovno se nakon toga zaustavlja	Aku-baterija nije potpuno napunjena Prekidač strujnog kruga nije do kraja umetnut Aku-baterija nije ispravno stavljena Aku-baterija je suviše topla/hladna	Punjenje aku-baterije Ispravno staviti Ispravno staviti Ostaviti da se aku-baterija ohladi/azgrije i smanjiti visinu rezanja
Kosilica radi sa prekidima	Neispravno unutarnje ožičenje uređaja Reagirala je zaštita motora	Zatražiti pomoć servisa Motor ostaviti da se hladi i namjestiti veću visinu rezanja
Uređaj ostavlja nepravilnu sliku rezanja ili motor radi otežano	Visina rezanja je suviše mala Nož je tup Donja strana uređaja je jako začepljena Nož je pogrešno ugrađen	Regulirati visinu rezanja (vidjeti „Namještanje visine rezanja“) Zamijeniti nož (vidjeti „Podešavanje noža“) Očistiti uređaj (vidjeti „Nakon košnje/spremanja“) Nož treba ispravno ugraditi (vidjeti „Podešavanje noža“)
Nije zadovoljavajući učinak rezanja (trajanje rada aku-baterije)	Visina rezanja je suviše mala Previsoka trava Trava je mokra ili vlažna Trava je suviše gusta Dodatna aku-baterija se može nabaviti preko ovlaštenog servisa za Bosch vrtno uređaje	Smanjiti visinu rezanja Smanjiti visinu rezanja Pričekajte da se trava osuši Smanjiti visinu rezanja, polako hodati i češće kositi Zatražiti pomoć servisa
Nož se ne okreće nakon uključivanja uređaja	Vretenasti nož ometa travu Otpuštena je matica/vijak noža	Odstraniti travu Stegnuti maticu/vijak noža
Jake vibracije/šumovi	Otpuštena je matica/vijak noža Oštećen nož	Stegnuti maticu/vijak noža Zamijeniti nož
Nije moguć proces punjenja	Zaprljani su kontakti aku-baterije Aku-baterija je neispravna budući da postoji prekid voda unutar aku-baterije (pojedinačnih ćelija)	Očistiti kontakte (npr. višekratnim spajanjem i vadenjem aku-baterije), prema potrebi zamijeniti aku-bateriju Zamijeniti aku-bateriju
LED-pokazivači 19 odnosno 18 neće se upaliti nakon spajanja mrežnog utikača u utičnicu.	Utikač punjača nije (ispravno) utaknut Neispravna utičnica, kabel ili punjač	Utikač (potpuno) utaknuti u utičnicu Kontrolirati mrežni napon i punjač dati na kontrolu ovlaštenom servisu za Bosch električne alate

Transport

Aku-baterija je ispitana prema UN-Priručniku ST/SG/AC.10/11/rev.3 dio III, potpoglavlje 38.3. Ona ima djelotvornu zaštitu od unutarnjeg prekoračenja tlaka i kratkog spoja, kao i sklopove za sprječavanje nasilne uporabe i nastanka opasnih povratnih struja.

U aku-bateriji sadržana ekvivalentna količina litija kreće se ispod važećih graničnih vrijednosti. Zbog toga aku-baterija niti kao pojedinačni dio niti kao uređaj ne podliježe nacionalnim niti međunarodnim propisima za opasne tvari. Propisi za opasne tvari mogu biti međutim važeći kod transporta više aku-baterija. U tom se slučaju, ukoliko je to potrebno trebaju poštivati posebni uvjeti (npr. kada se radi o ambalaži). Poblize informacije možete dobiti u radnom listu na engleskom jeziku koji možete skinuti sa Internet adrese: <http://purchasing.bosch.com/en/start/Allgemeines/Download/index.htm>.

Zbrinjavanje u otpad

Električne alate, pribor i ambalažu treba predati na ekološki prihvatljivu ponovnu uporabu.

Samo za zemlje EU:



Električne alate ne bacajte u kućni otpad!

Prema Europskim smjernicama 2002/96/EG za stare električne i elektroničke uređaje i njihovo stavljanje u promet i prema važećim

zakonskim propisima, ne moraju se više odvojeno sakupljati električni alati prikladni za uporabu i predavati na ekološki prihvatljivu ponovnu uporabu.

Aku-baterije/baterije:



Li-Ion

Molimo pridržavajte se uputa u poglavlju „Transport“.

Aku-baterije ne bacajte u kućni otpad, u vatru, niti u vodu. Aku-baterije se trebaju prikupiti, reciklirati ili zbrinuti na ekološki prihvatljiv način.

Samo za zemlje EU:

Prema Smjernicama 91/157/EWG moraju se reciklirati neispravne ili istrošene aku-baterije/baterije.

Servis

Crteže u rastavljenom obliku i informacije o rezervnim dijelovima možete naći na adresi: www.bosch-pt.com

Robert Bosch d.o.o
Kneza Branimira 22
100 40 Zagreb

☎ +385 (0)1 / 295 80 51

Fax +385 (0)1 / 295 80 60

Izjava o usklađenosti

Izmjerene vrijednosti su određene prema 2000/14/EG (na 1,60 m visine 1 m razmaka) i EN 25 349.

Rotak 37 LI:

Prag buke uređaja vrednovan sa A obično iznosi: prag zvučnog tlaka 81 dB (A); prag učinka buke 92 dB (A).

2000/14/EG: Zajamčeni prag učinka buke L_{WA} niži je od 94 dB (A). Postupak vrednovanja usklađenosti prema Dodatku VI.

Rotak 43 LI:

Prag buke uređaja vrednovan sa A obično iznosi: prag zvučnog tlaka 84 dB (A); prag učinka buke 95 dB (A).

2000/14/EG: Zajamčeni prag učinka buke L_{WA} niži je od 96 dB (A). Postupak vrednovanja usklađenosti prema Dodatku VI.

Vibracija na ruci šaci obično je manja od $2,5 \text{ m/s}^2$.

Uz punu odgovornost izjavljujemo da je ovaj proizvod usklađen sa slijedećim normama ili normativnim dokumentima: EN 60 335, EN 50 338 prema odredbama smjernica 89/336/EWG, 98/37/EG, 2000/14/EG.

Imenovana ispitna institucija: SRL Sudbury, England

Identifikacijski broj imenovanog instituta za ispitivanje: 1088

Dr. Egbert Schneider
Senior Vice President
Engineering

Dr. Eckerhard Strötgen
Head of Product
Certification

Robert Bosch GmbH, Power Tools Division

Zadržavam pravo izmjena



Ohutusjuhised

Tulelepanu! Lugege järgnevad juhised hoollega läbi. Tutvuge muruniiduki osade ja nõuetekohase kasutusega. Hoidke kasutusjuhend hilisemaks kasutuseks hoolikalt alles.

Muruniidukil toodud sümbolite selgitus



Üldine oht.



Lugege kasutusjuhend läbi.



Veenduge, et eemalepaiskuvad võõrkehad ei vigasta läheduses viibivaid inimesi.



Läheduses viibivad inimesed peavad paiknema seadmest ohutus kauguses.



Lõiketera on terav. Vältige sõrmede ja varvaste vigastamist.



Enne seadme reguleerimist või juhul, kui jätate muruniiduki kasvõi lühikeseks ajaks järelevalveta, lülitage seade välja ja tõmmake vooluringi katkesti välja.



Ei kehti.



Enne seadme puudutamist oodake, kuni seadme kõik osad on täielikult seiskunud. Lõiketera pöörleb pärast mootori väljalülitamist edasi ja võib tekitada vigastusi.



Arge kasutage muruniidukit vihma käes ja ärge jätke seda vihma kätte.



Hoiduge elektrilöögi eest



Hoidke toitejuhe lõiketerast eemal.



Laadijat kasutada ainult kuivas ruumis.



Laadija on varustatud kaitseväikepingetrafo.

■ Arge lubage muruniidukit kunagi kasutada lastel ja isikutel, kes ei ole tutvunud käesolevate juhistega. Riiklikes õigusaktides võib olla sätestatud seadme kasutaja vanusepiirang.

■ Arge kasutage muruniidukit juhul, kui vahetus läheduses viibib teisi inimesi, eelkõige lapsi või koduloomi.

■ Seadme käsitseja või kasutaja vastutab õnnetusjuhtumite ja teistele inimestele või nende varale tekitatud kahju eest.

■ Arge töötage muruniidukiga, kui olete paljajalu või lahtiste sandaalidega. Kandke alati kinniseid jalatseid ja pikki pükse.

■ Kontrollige niidetav muru hoolikalt üle ning eemaldage kivid, pulgad, traadijupid, kondid ja teised võõrkehad.

■ Enne kasutamist kontrollige alati visuaalselt, kas lõiketera, lõiketera kruvi ja lõikedetailid on kulumata ja terved.

■ Töötage muruniidukiga üksnes päeavalguses või hea kunstliku valgustuse korral.

■ Muruniidukiga ei ole soovitatav niita märga muru.

■ Juhtige muruniidukit alati rahulikult ja mõõduka tempoga, ärge jookske.

■ Arge rakendage muruniidukit tööle, kui kaitseseadised ja katted, näiteks pörkekaitse või murukorv, on defektsed või puuduvad.

■ Nõlvakutel niitmine võib olla ohtlik:

– Arge töötage muruniidukiga väga järskudel nõlvadel.

– Nõlvakutel ja märjal rohul astuge alati kindla sammuga.

– Nõlvakutel juhtige niidukit alati risti nõlvaga, ärge kunagi liikuge üles-alla.

– Nõlvakutel suunda muutes olge ülimalt ettevaatlik.

■ Tagurpidi liikudes ja muruniidukit tõmmates olge ülimalt ettevaatlik.

■ Niitmisel lükake muruniidukit alati enda ees, ärge tõmmake seda kunagi enda poole.

■ Kui läbite muruniidukiga alasid, kus ei kasva muru, ning transpordite muruniidukit tööpiirkonda või sealt ära, siis ei tohi lõiketera pöörelda.

■ Arge kallutage muruniidukit mootori käivitamisel või sisselülitamisel, välja arvatud juhul, kui see on vajalik kõrges rohus käivitamisel. Sellisel juhul kallutage ainult nii palju, kui vajalik, ja kergitage ainult kasutajast kaugemale jäävat külge. Jälgige, et seadme tagasiasetamisel maapinnale oleksid mõlemad käed käepidemel.

■ Lülitage muruniiduk sisse vaid siis, kui jalad on lõiketerast piisaval kaugusel.

■ Arge viige käsi ja jalgu pöörlevate osade lähedale ega alla. Seadme töötamisel olge väljaviskeavast ohutul kaugusel.

■ Arge kunagi tõstke ega kandke töötava mootoriga muruniidukit.

Eemaldage volurungi katkesti:

- alati, kui seadme juurest lahkute
- enne blokeeringute kõrvaldamist
- enne muruniiduki kontrollimist, puhastamist ja seadistamist
- pärast kokkupõrget võõrkehaga. Kontrollige muruniiduki kohe üle kahjustuste suhtes ja laske vajadusel parandada
- kui muruniiduk hakkab ebaharilikult vibreerima (kontrollige seade kohe üle).
- Muruniiduki stabiilse seisundi tagamiseks kontrollige, kas kõik mutrid, poldid ja kruvid on tugevasti kinni keeratud.
- Kontrollige regulaarselt murukorvi seisundit.
- Kulunud ja kahjustatud osad vahetage ohutuse huvides välja.
- Veenduge, et varuosad pärinevad Boschilt.
- **Enne aku paigaldamist veenduge, et seade on välja lülitatud.** Aku paigaldamine seadmesse, mis on sisse lülitatud, võib põhjustada vigastusi.
- **Ärge jätke seadet vihma ja niiskuse kätte.** Vee tungimine seadmesse suurendab elektrilöögi ohtu.
- **Laadige akusid ainult tootja poolt soovitatud akulaadijatega.** Akulaadija, mis sobib teatud tüüpi akudele, muutub tuleohtlikuks, kui seda kasutatakse teiste akudega.
- **Ärge laadige akulaadijaga teiste tootjate akusid.** Akulaadija on ette nähtud üksnes toodud pingevahemikku jäävate Boschi liitiumioon-akude laadimiseks. Antud nõude eiramisel tekib tulekahju- ja plahvatusoht.
- **Hoidke akulaadija puhas.** Määrdu mine põhjustab elektrilöögi ohtu.
- **Kontrollige seade, toitejuhe ja pistik iga kord enne kasutamist üle. Kui avastate mõne vigastuse, siis ärge akulaadijat kasutage. Ärge avage akulaadijat ise ja laske seda parandada vaid vastava ala asjatundjatel, kes kasutavad üksnes originaalvaruosi.** Vigastatud laadija, toitejuhe ja pistik suurendavad elektrilöögi ohtu.
- **Ärge kasutage akulaadijat süttimisohtlikul pinnal (nt paberil, tekstiilil jmt) ega põlemisohtlikus keskkonnas.** Laadimisel akulaadija kuumeneb, mistõttu võib tekkida põlengu oht.
- **Kasutage seadmes ainult selleks ette nähtud akut.** Teiste akude kasutamine võib põhjustada vigastuste ja põlengu ohtu.
- **Kasutusvälisel ajal hoidke akut eemal kirjaklambritest, müntidest, võtmetest, naeltest, kruvidest ja teistest väikestest metallesemetest, mis võivad aku kontaktid**

omavahel ühendada. Metallesemetega kokkupuutest põhjustatud lühis aku kontaktide vahel tekitab põlengu ohtu.

- **Vale kasutuse puhul võib akut välja voolata akuedelikku. Vältige sellega kokkupuudet. Kui akuedelikku peaks sattuma nahale, peske vastavat kohta veega. Kui akuedelikku satub silma, pöörduge lisaks arsti poole.** Akuedelik võib põhjustada nahaärritust või söövitust.
- **Ärge avage akut.** Lühise oht.
- **Kaitske akut kuumuse, samuti pikaajalise päikesekiirguse ja tule eest.** Plahvatusoht.
- **Vältige lühist akukontaktide vahel.** Plahvatusoht.
- **Aku vigastamise ja asjatundmatu käsitsuse korral võivad tekkida aurud.** Tuulutage ruumi ja kaebuste korral pöörduge arsti poole. Aurud võivad ärritada hingamisteid.
- Kaitske akut niiskuse ja vee eest.
- Hoidke akut üksnes temperatuuril 0 °C kuni 45 °C. Ärge jätke akut suvel autosse.
- Puhastage aku õhusavasid aeg-ajalt pehma, puhta ja kuiva pintsliga.

Tehnilised andmed

Muruniiduk	Rotak 37 LI	Rotak 43 LI
Tellimisnumber	3 600 H81 ...	3 600 H81 ...
Tera laius	[cm] 37	43
Lõikekõrgus	[mm] 35 – 70	35 – 70
Murukorvi maht	[l] 40	50
Kaal (max)	[kg] 13,9	14,7
Seerianumber	Vt seadmel olevat seerianumbrit 21 (andmesildil).	
Aku	Li-Ion	Li-Ion
Tellimisnumber	2 607 336 107	2 607 336 107
Akumulaator, Nimipinge	[V] 36	36
Laadimisaeg (tühi aku)	[min] 60	60
Akulaadija	AL 3640 CV Professional	AL 3640 CV Professional
Tellimisnumber	2 607 225 ...	2 607 225 ...
Nimipinge	[V] 36	36
Laadimisvool	[A] 4,0	4,0
Lubatud laadimistemperatuur	[°C] 0 – 45	0 – 45
Kaal vastavalt EPTA-Procedure (protseduurile) 01/2003	[kg] 1,0	1,0
Kaitseklass	□ / II	□ / II

Nõuetekohane kasutamine

Seade on ette nähtud koduseks muruniitmiseks.

Sissejuhatus

Käesolevas juhendis on toodud juhised seadme korrektse kokkupaneku ja ohutu kasutamise kohta. On oluline, et loete need juhised hoolega läbi.

Seade kaalub täielikult kokkupanduna umbes 13,9 – 14,7 kg. Vajadusel kasutage seadme pakendist väljavõtmisel teiste inimeste abi.

Muruniiduki kandmisel murule olge ettevaatlik terava lõiketera suhtes.

Tarnekomplekt

Võtke muruniiduk ettevaatlikult pakendist välja ja kontrollige, kas komplektis sisalduvad kõik järgmised detailid:

- Muruniiduk koos käepidemega
- 1 käepideme alumine osa
- 2 kruvi
- 2 liblikmutrit
- 2 plekikruvi
- 2 murukorvipoolt (Rotak 37 LI)
- 3 murukorvipoolt (Rotak 43 LI)
- 2 juhtmeklambrit

- Kasutusjuhend
- Akulaadija
- Vooluringi katkesti
- Aku/akud*

Kui mõni osa on puudu või kahjustatud, pöörduge müügiesindusse.

*Tootele eriomane

Seadme osad

- 1 Lülitushoob
- 2 Turvanupp
- 3 Käepideme ülemine osa
- 4 Murukorv
- 5 Põrkekaitse
- 6 Käepideme alumine osa
- 7 Aku kate
- 8 Aku
- 9 Õhutusavad
- 10 Rattad
- 11 Murureha
- 12 Lõikekõrguse hoob
- 13 Aku laetuse astme indikaatori klavh
- 14 Aku laetuse astme indikaator
- 15 Temperatuurikontrolli indikaator
- 16 Laadimispesa
- 17 Akulaadija

- 18 Punane LED-laadimisindikaator
- 19 Roheline LED-laadimisindikaator
- 20 Pistik**
- 21 Seerianumber
- 22 Tiibmutter
- 23 Aku katte hoob
- 24 Vooluringi katkesti

**vastavalt kasutusriigi mudelile

Tarnekomplekt ei sisalda kõiki kasutusjuhendis olevatel joonistel kujutatud või kasutusjuhendis nimetatud lisatarvikuid.



Tööohutus

Tähelepanu! Enne seadme puhastamist või reguleerimist ja juhul, kui toitejuhe on läbi lõigatud, vigastatud või keerdu läinud, lülitage seade välja ning eemaldage vooluringi katkesti ja aku.

Pärast seadme väljalülitamist pöörleb lõiketera veel mõne sekundi jooksul edasi.

Ettevaatust – ärge puudutage pöörlevat lõiketera.

Laadige akut

Kontrollige võrgupinget: Vooluallika pinge peab vastama seadme andmesildile märgitud pingele. Andmesildil lubatud 230 V seadmeid võib kasutada ka 220 V/240 V võrgupinge korral.

Kasutage üksnes tarnekomplekti kuuluvat akulaadijat. Vaid see laadija on kohandatud seadmes kasutatava liitium-ioon-aku laadimiseks.

Aku on varustatud temperatuurikontrolliga, mis võimaldab akut laadida üksnes temperatuurivahemikus 0 °C kuni 45 °C. Sellega on tagatud aku pikk kasutusiga.

Tarnimisel on aku osaliselt laetud. Enne seadme esmakordset kasutamist laadige aku täis. Liitium-ioon-akut võib olenemata laetuse astmest igal ajal uuesti laadida, ilma et see lühendaks aku kasutusiga („mälu-efekt“ puudub). Laadimisprotsessi katkestamine ei kahjusta akut.

Liitium-ioon-aku on kasutamisel kaitsitud süvatühjenemise eest. Tühjenenud aku puhul lülitab kaitse seadme välja ja sellega töötamist ei saa jätkata.

Pärast seadme automaatset väljalülitumist ärge vajutage enam lülile (sisse/välja). Aku võib kahjustuda.

Laadimine

Laadimine algab niipea, kui laadija pistik on ühendatud pistikupessa ja aku 8 on asetatud laadimispesse 16.

Tänu intelligentsele laadimismeetodile tuvastatakse aku laetuse aste automaatselt ning laadimisel kasutatakse sõltuvalt aku temperatuurist ja pingest optimaalset laadimisvoolu.

Tänu sellele pikeneb aku kasutusiga ja aku jääb laadijas alati laetuks.

Näidiku elementide tähendus

Laadimisprotsessi järelevalvest annab märku LED-indikaator 19 või 18:

Kiirlaadimine

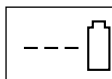

Kiirlaadimisprotsessist annab märku **roheline** LED-indikaatori 19 **vilkumine**.

Laadimise ajal süttivad üksteise järel ja kustuvad korraks aku 3 rohelist LED-tuld. Aku on täis laetud, kui LED-tuled pidevalt põlevad. Kui aku täislaadimisest on möödunud umbes 5 minutit, kustuvad 3 rohelised LED-tuled taas.



Kiirlaadimine on võimalik üksnes siis, kui aku temperatuur on vahemikus 0 °C kuni 45 °C.

Aku laetud

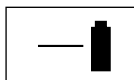

Rohelise LED-indikaatori 19 **pidev tuli** näitab, et aku on täis laetud.

Lisaks kostab ca 2 sekundi jooksul helisignaal, mis annab aku täielikust täitumisest akustiliselt märku.

Aku võib seejärel eemaldada ja kohe kasutusele võtta.

Kui akut ei ole akulaadijasse asetatud, signaliseerib roheline LED-indikaatori 19 pidev tuli, et võrgupistik on ühendatud pistikupessa ja akulaadija on töövalmis.

Aku temperatuur alla 0 °C ja üle 45 °C

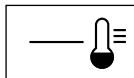

Punase LED-indikaatori 18 **pidev tuli** signaliseerib, et aku temperatuur on väljaspool kiirlaadimiseks ettenähtud

temperatuurivahemikku 0 °C – 45 °C. Niipea, kui ettenähtud temperatuur on saavutatud, lülitub laadija automaatselt ümber kiirlaadimisele.

Kui aku temperatuur jääb väljapoole lubatud temperatuurivahemikku, süttivad aku asetamisel akulaadijasse aku punased LED-tuled.

Laadimine ei õnnestu

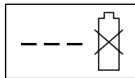

Muudest laadimisprotsessi tõrgetest annab märku **punase LED-indikaatori 18 vilkumine**.

Laadimisprotsessi pole võimalik alustada ega akut laadida. (Vt tööjuhiseid Veaotsing)

Laadimisjuhised

- Järjestikusel või korduval laadimisel võib akulaadija soojeneda. See ei ole ohtlik ega anna märku tehnilisest defektist.
- Aku oluliselt lühenenud tööaeg vaatamata laadimisele näitab, et aku kasutusressurss on ammendunud ja aku tuleb välja vahetada.

Aku jahutus (Active Air Cooling)

Akulaadijasse integreeritud õhkjahutus jälgib laadijasse asetatud aku temperatuuri. Kui aku temperatuur on üle 30 °C, jahutab ventilaator aku optimaalsele laadimistemperatuurile. Sisselülitatud ventilaator tekitab ventileerimisele iseloomulikku heli.

Kui ventilaator ei tööta, jääb aku temperatuur lubatud temperatuurivahemikku või on ventilaator katki. Sel juhul aku laadimisaeg pikeneb.

Kokkupanek



Ärge paigaldage akut ja/või vooluringi katkestit enne, kui seade ei ole täielikult kokku monteeritud.

A Käepideme kokkupanek

- 1 Asetage käepideme alumised osad **6** selleks ettenähtud avadesse ja
 - 2 kinnitage plekikruvidega.
- Märkus: Käepideme ülemise osa **3** kõrgust saab reguleerida. Monteerige käepide asendisse **I** või **II**.
- 3 Kinnitage käepideme ülemine osa **3** kruvide ja liblikmutrite **22** abil käepideme alumiste osade **6** külge.

Märkus: Veenduge, et toitejuhe on kinnitatud tarnekomplekti kuuluvate juhtmeklambrite abil käepideme külge.

Aku paigaldamine/eemaldamine

B Paigaldamine

- 1 Tõmmake aku katte hoob **23** üles.
- 2 Kergitage aku katet **7**.
- 3 Asetage aku **8** kohale, korrektsel paigaldamisel fikseerub aku klõpsuga kohale.
- 4 Paigaldage joonisel kujutatud viisil vooluringi katkest **24**.

5 Kui Te ei kasuta muruniidukit kohe, seadke vooluringi katkesti **24** joonisel kujutatud viisil parkimisasendisse.

Sulgege aku kate **7**.

Aku eemaldamine

Tõmmake aku katte hoob **23** üles ja kergitage aku katet **7**

Eemaldage vooluringi katkesti **24** ja seadke parkimisasendisse.

Tõmmake aku katte hoob **23** üles.

Eemaldage aku **8**.

Murukorvi kokkupanek

C Rotak 37 LI:

Kinnitage murukorvi ülemine pool alumise poole külge. Selleks suruge kõik serval paiknevad fiksaatorid klõpsatusega kinni, alustades tagaosast ja liikudes ettepoole.

D Rotak 43 LI:

1 Ühendage omavahel murukorvi alumise osa kaks poolt. Selleks suruge kõik serval paiknevad fiksaatorid klõpsatusega kinni, alustades tagaosast ja liikudes ettepoole.

2 Ühendage murukorvi kaks poolt omavahel.

Ülemise käepideme lahtivõtmisel või kokkupanekul veenduge, et toitejuhe ei jääks käepideme vahele. **Arge laske käepidemel alla kukkuda.**

E Murukorv

Paigaldamine

Tõstke pörkekaitse **5** üles, hoidke seda üleval ja asetage kohale murukorv **4**.

Eemaldamine/Tühjendamine

Tõstke pörkekaitse **5** üles ja hoidke seda üleval. Võtke murukorv **4** välja.

Kui niidetud rohtu pole vaja kokku koguda, võib muruniidukiga töötada ka ilma murukorvita **4**, kuid sel juhul peab pörkekaitse **5** olema ikkagi alla pööratud.

Lõikekõrguse reguleerimine

 Enne lõikekõrguse reguleerimist peatuge, vabastage lülitushoob ja oodake, kuni mootor jääb seisma.

Lõiketera pöörleb pärast mootori väljalülitamist edasi ja võib põhjustada vigastusi.

Ettevaatust – ärge puudutage pöörlevat lõiketera.

Hooaja esimeseks lõikuseks on soovitatav valida kõrge lõikekõrgus.

F Võimalik on valida 7 erineva lõikekõrguse vahel vahemikus 35 mm ja 70 mm. Selleks suruge lõikekõrguse reguleerimise hooob 12 sissepoole ning tõstke siis muruniidukit ülespoole või suruge allapoole, kuni soovitud kõrgus on saavutatud.

Kui kate 25 joonisel kujutatud viisil eemaldada, saab muruniiduki lõikekõrgust reguleerida 20 mm-le.

 Lõikekõrguse reguleerimisel 20–30 -le lüheneb aku tööaeg.

Kasutuselevõtt

 Pärast seadme väljalülitamist pöörleb lõiketera veel mõne sekundi jooksul edasi. Enne seadme uut sisselülitamist oodake, kuni mootor/lõiketera on seiskunud. Vältige seadme järjestikust sisse- ja väljalülitamist.

 Käivitamise hõlbustamiseks kallutage muruniidukit küljele.

Paigaldage uuesti voluringsi katkesti 24.

Sisselülitamine:

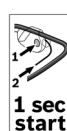
 1 Vajutage turvanupule 2 ja hoidke seda all.
2 Suruge lülitushoob 1 vastu käepidet.
1 sec start Vabastage turvanupp 2.

Märkus: mootor käivitub pärast lülitushoova käsitsmist väikese ajalise nihkega.

Väljalülitamine:

Vabastage lülitushoob 1.

Kui Te ei kasuta muruniidukit kohe, seadke voluringsi katkesti 24 joonisel kujutatud viisil parkimisasendisse.

Muruniiduk on varustatud mootoripiduriga. See kaitseseadis seiskab tera mõne sekundiga.

Niitmine

 Eriti rasketes tingimustes niitmisel ärge koormake mootorit üle. Ülekoormuse korral väheneb mootori pöörete arv ja mootoriheli muutub. Sellisel juhul katkestage niitmine, vabastage lülitushoob ja valige suurem lõikekõrgus. Vastasel korral võite seadet kahjustada.

Kaitske akut kuumuse, näiteks tugeva päikesekiirguse ja tule eest.



Seade ei tööta temperatuuril alla 0 °C ja üle 45 °C!

H Murureha 11 võimaldab niita seinte ääres ja nurkades servalähedaselt. Servalähedasel niitmisel ärge põrgake mururehaga vastu esemeid. Otsese päikesekiirguse puhul ärge jätke akut seadmesse.

Aku laadimistaseme näit (vt põhijoonist)

Aku 8 on varustatud aku laetuse astme indikaatoriga 14. Laetuse astme indikaator koosneb 3 rohelisest LED-tulest.

Aku laetuse astme indikaatori 14 aktiveerimiseks vajutage nupule 13. Laetuse astet saab kontrollida ka siis, kui aku on seadmest välja võetud. 5 sekundi pärast kustub aku laetuse astme indikaator automaatselt.

LED	Aku mahtuvus
3 rohelise LED pidev tuli	$\geq \frac{2}{3}$
2 rohelise LED pidev tuli	$\geq \frac{1}{3}$
1 rohelise LED pidev tuli	$\leq \frac{1}{3}$
1 rohelise LED vilkuv tuli	Reserv

Kui pärast nupule 13 vajutamist ei põle ükski LED-tuli, on aku defektne ja tuleb välja vahetada.

Turvalisuse huvides võib aku laetuse astet kindlaks teha vaid siis, kui elektriline tööriist ei tööta.

Laadimise ajal süttivad üksteise järel ja kustuvad korraaks aku 3 rohelist LED-tuld. Aku on täis laetud, kui LED-tuled pidevalt põlevad. Kui aku täislaadimisest on möödunud umbes 5 minutit, kustuvad 3 rohelised LED-tuled taas.

Temperatuurikontrolli indikaator (vt põhijoonist)

Punane LED 15 signaliseerib, et elektrilise tööriista aku või elektroonika on väljaspool optimaalset temperatuurivahemikku. Elektriline tööriist ei tööta täisvõimsusega.

Aku temperatuuri kontroll

Punane LED **15 vilgub**, kui aku on väljaspool optimaalset temperatuurivahemikku (-10 kuni $+60$ °C) ja kui vajutate nupule **13** või lülile (sisse/välja) **1**.

Kui temperatuur ületab 70 °C, lülitub aku välja seniks, kuni jõuab taas optimaalsesse temperatuurivahemikku.

Elektrilise tööriista elektroonika temperatuuri kontroll

Punane LED **15 põleb pideva tulega**, kui elektroonika temperatuur ületab 75 °C ja kui vajutate lülile (sisse/välja) **1**.

Kui temperatuur ületab 90 °C, lülitub elektrilise tööriista elektroonika välja seniks, kuni jõuab taas lubatud temperatuurivahemikku.

Lõikejõudlus (aku tööaeg)

Lõikejõudlus (aku tööaeg) sõltub muru omadustest, tihedusest, pikkusest ja lõikekõrgusest.

Lõikejõudlus (aku tööaeg) väheneb ka juhul, kui seadet lülitatakse niitmise ajal sageli sisse ja välja.

Lõikejõudluse (aku tööaja) parandamiseks on soovitatav niita sageli, vähendada lõikekõrgust ja liikuda normaalse kiirusega.

Järgnevalt esitatud näide näitab lõikekõrguse ja lõikejõudluse vahelist seost ühe akulaadimise puhul.

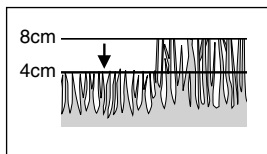

Madal lõikekõrgus (kuiv rohi):

Rotak 37 LI: 150 m^2

Rotak 43 LI: 175 m^2

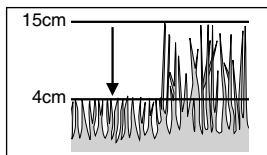

Keskmine lõikekõrgus:

Rotak 37 LI: 100 m^2

Rotak 43 LI: 125 m^2

Aku tööea pikendamiseks võite Boschi müügiesindusest hankida täiendava aku.

Hooldus



Enne seadme reguleerimist ja puhastamist eemaldage alati vooluringi katkesti, aku ja murukorv.

Märkus: Seadme kasutusea pikendamiseks teostage regulaarselt järgmisi hooldustööd.

Kontrollige muruniidukit regulaarselt silmaga nähtavate vigade suhtes, nagu logisev või kahjustatud lõiketera, lõdvad ühendused ning kulunud või kahjustatud osad.

Kontrollige, et katted ja kaitseseadised oleksid terved ja õigesti paigaldatud. Enne seadme kasutamist teostage hädavajalikud hooldus- ja remonditööd.

Antud seade on hoolikalt valmistatud ja testitud. Kui seadme töös peaks siiski esinema tõrkeid, tuleb see lasta parandada Boschi elektriliste tööriistade volitatud parandustöökojas.

Mistahes järelepärimiste esitamisel ja varuosade tellimisel palume Teil kindlasti ära näidata seadme andmesildil olev 10-kohaline tellimisnumber.

Lõiketera hooldus



Enne seadme reguleerimist ja puhastamist eemaldage alati vooluringi katkesti, aku ja murukorv.

Asetage seade paremale küljele ning kontrollige lõiketera. Kui lõiketera on nüri või kahjustatud, vahetage see välja.

Lõiketera asendamiseks toimige järgnevalt.

Pange kätte aiatöökindad (ei ole seadmega kaasas) ja hoidke lõiketera **30** kinni. Kasutage mutrivõtit (ei ole seadmega kaasas) ja eemaldage lõiketera kruvi **29**, lõiketera seib ja lõiketera. Monteerige kohale talla seib, lõiketera, lõiketera seib ja lõiketera kruvi. Veenduge, et lõiketera on monteeritud õigesti (sümbol ☺ peab olema näha nagu joonisel I) ning keerake kruvi kõvasti kinni.

Kui lõiketera eemaldamine või kinnitamine peaks olema raske, asetage avasse **26** ajami fikseerimiseks kruvikeeraja. Veenduge, et kruvikeeraja oleks enne seadme sisselülitamist eemaldatud.



Kokkupanekul ärge määrige ega õlitage lõiketera ja/või lõiketera kruvi.

Aku hooldus



Enne seadme reguleerimist ja puhastamist eemaldage alati vooluringi katkesti, aku ja murukorv.

Aku optimaalse kasutuse tagamiseks pidage kinni järgmistest juhistest ja meetmetest:

- Kaitske akut niiskuse ja vee eest.
- Hoidke akut alati temperatuuril 0 °C kuni 45 °C. Ärge jätke akut suvel autosse või päikesepaistelise ilma korral niidukisse.
- Puhastage aku õhutusavasid aeg-ajalt pehma, puhta ja kuiva pintsliga.

Aku lühenenud tööaeg pärast laadimist näitab, et aku kasutusressurss on ammendunud ja aku tuleb välja vahetada.

Pärast niitmist/Hoiustamine

Puhastage muruniiduki välispind põhjalikult pehme harja ja lapiga. Arge kasutage vett ega lahustit või poleerimisvahendit. Eemaldage kõik külgekleepunud rohuäägid ja osakesed, eriti hoolikalt puhastage õhutusavasid **9**.

Asetage muruniiduk küljele ja puhastage lõiketera piirkond. Kõvasti kinnikleepunud rohi eemaldage puidust või plastikust eseme abil.

Hoidke muruniidukit kuivas kohas. Arge asetage seadme peale teisi esemeid.

Ruumi kokkuhoidmiseks keerake lahti liblikmutrid **22** ja pange käepide kokku.



Veenduge, et käepideme kokkupanemisel ja lahtivõtmisel ei jääks juhtmed käepideme vahele. Arge laske käepidemel alla kukkuda.

Lisatarvikud

Lõiketera

Rotak 37 LI F016 800 277

Rotak 43 LI F016 800 278

Veaotsing

Järgnevas tabelis on ära toodud vead ja juhised nende kõrvaldamiseks. Kui probleem siiski ei kao, pöörduge volitatud remonditöökotta.

Tähelepanu: enne vea otsimise alustamist lülitage seade välja ja eemaldage pistik pistikupesast.

Sümptomid	Võimalik põhjus	Kõrvaldamine
Muruniiduk ei tööta	Seadme alumine külg on tugevalt ummistunud Aku ei ole täis laetud Aku ei ole õigesti paigaldatud Vooluringi katkesti kaitse on defektne/läbi põlenud Liiga kõrge rohi Mootorikaitse on aktiveerunud Aku on liiga kuum/liiga külm Vooluringi katkesti ei ole korrektselt/ täielikult paigaldatud Laske akul jahtuda/soojeneda ja vähendage lõikekõrgust	Puhastage seade (vt „Pärast niitmist/Hoiustamine“) Laadige akut Paigaldage aku korrektselt Pöörduge parandustöökotta Valige suurem lõikekõrgus ja kallutage niidukit Laske mootoril maha jahtuda ja valige suurem lõikekõrgus Laske akul jahtuda/soojeneda,, Vähendage lõikekõrgust Paigaldage korrektselt Mootori käivitamiseks vajutage 1 – 3 sekundi vältel lülitushoovale
Vooluringi katkesti ei ole täielikult sisse asetatud	Aku ei ole täis laetud Mootor käivitub pärast lülitushoova käsitsemist väikese ajalise nihkega Aku ei ole õigesti paigaldatud Aku on liiga kuum/liiga külm	Laadige akut Paigaldage korrektselt Paigaldage korrektselt Laske akul jahtuda/soojeneda,
Muruniiduk töötab katkendlikult	Seadme siseühendused ei ole korras Mootorikaitse on aktiveerunud	Pöörduge parandustöökotta Laske mootoril maha jahtuda ja valige suurem lõikekõrgus
Lõiketulemus on ebahütlane või mootor töötab raskelt	Lõikekõrgus on liiga madal Lõiketera on nüri Seadme alumine külg on tugevalt ummistunud Lõiketera on paigaldatud valepidi	Reguleerige lõikekõrgust (vt „Lõikekõrguse reguleerimine“) Vahetage lõiketera välja (vt „Lõiketera reguleerimine“). Puhastage seade (vt „Pärast niitmist/Hoiustamine“) Paigaldage lõiketera õigetpidi (vt „Lõiketera reguleerimine“)
Lõikejõudlus (aku tööaeg) ei ole piisav	Lõikekõrgus on liiga madal Rohi on liiga kõrge Rohi on märg või niiske Rohi on liiga tihe Boschi müügiesindusest võite hankida täiendava aku	Vähendage lõikekõrgust Vähendage lõikekõrgust Oodake, kuni rohi on kuivanud Vähendage lõikekõrgust, liikuge aeglasemalt ja niitke tihedamini Pöörduge parandustöökotta
Lõiketera ei pöörle pärast seadme sisselülitamist	Rohi takistab lõiketera liikumist Lõiketera mutter/kruvi on lõtv	Eemaldage rohi Pingutage mutter/kruvi
Tugev vibratsioon/müra	Lõiketera mutter/kruvi on lõtv Lõiketera on kahjustatud	Pingutage mutter/kruvi Vahetage lõiketera välja
Laadimine ei õnnestu	Aku kontaktid on määrdunud Aku on defektne, kuna akuelementide vahel puudub ühendus	Puhastage aku kontaktid (akut mitu korda laadijasse asetades ja laadijast eemaldades), vajadusel vahetage aku välja Vahetage aku välja
LED-indikaatorid 19 ja/ või 18 ei sütti pärast pistiku ühendamist pistikupesassa.	Akulaadija pistik ei ole pistikupesassa (nõuetekohaselt) ühendatud Pistik, toitejuhe või akulaadija on defektsed	Ühendage pistik korralikult pistikupesassa Kontrollige pinget ja laske akulaadija vajadusel üle vaadata Boschi elektriliste tööriistade volitatud remonditöökojas

Teisaldamine

Aku on testitud vastavalt UN-käsiraamatu ST/SG/AC.10/11/rev.3 III osa alalõigule 38.3. Aku on tõhusalt kaitstud sisemise ülerõhu ja lühise vastu ning varustatud seadistega, mis hoiavad ära aku vägivaldse lahtivõtmise ja ohtliku tagasivoolu. Akus sisalduv liitiumikogus ei ületa asjaomaseid piirväärtusi. Seetõttu ei laiene akule ei üksikkomponendina ega seadmesse paigaldatuna riiklikud ja rahvusvahelised ohtlike kaupade eeskirjad ja vahelised ohtlike kaupade eritingimuste järgimine (nt pakendi osas). Lisateave sisaldub inglisekeelses infolehes, mille leiate internetiaadressil: <http://purchasing.bosch.com/en/start/Allgemeines/Download/index.htm>.

Kasutuskõlbmatuks muutunud seadmete käitus

Elektriseadmed, lisatarvikud ja pakendid tuleks keskkonnasäästlikult ringlusse võtta.

Üksnes EL liikmesriikidele:



Ärge käidelize kasutuskõlbmatuks muutunud elektrilisi tööriistu koos olmejäätmetega!

Vastavalt Euroopa Parlamendi ja nõukogu direktiivile 2002/96/EÜ elektri- ja elektroonikaseadmete

jäätmete kohta ning direktiivi nõuete kohaldamiseks liikmesriikides tuleb kasutuskõlbmatuks muutunud elektrilised tööriistad eraldi kokku koguda ja keskkonnasäästlikult korduskasutada või ringlusse võtta.

Akud/patareid:



Li-Ion

Järgige palun lõigus „Transport“ toodud juhiseid.

Ärge visake akusid/patareid olmejäätmete hulka, tulle ega vette. Akud/patareid tuleb kokku

koguda, ringlusse võtta või keskkonnasõbralikult viisil kõrvaldada.

Üksnes EL liikmesriikidele:

Vastavalt direktiivile 91/157/EMÜ tuleb defektsed või kasutusressursi ammendanud akud/patareid ringlusse võtta.

Klienditeenindus

Üksikasjalised joonised ja teabe varuosade kohta leiate internetiaadressil:
www.bosch-pt.com

Eesti Vabariik

Mercantile Group AS

Boschi elektriliste käsitööriistade remont ja hooldus

Parnu mnt. 549

76401 Saue vald, Laagri

☎: + 372 679 1122

Fax: + 372 679 1129

Vastavus EL nõuetele

Mõõtmised teostatud 2000/14/EÜ (1,60 m kõrgusel, 1 m kaugusel) ja EN 25 349 kohaselt.

Rotak 37 LI:

Seadme A-karakteristikuga mõõdetud müratase on tavaliselt: helirõhu tase: 81 dB (A); heliitugevuse tase 92 dB (A).

2000/14/EÜ: garanteeritud müravõimsus L_{WA} on madalam kui 94 dB (A). Vastavuse hindamise menetlus vastavalt lisale VI.

Rotak 43 LI:

Seadme A-karakteristikuga mõõdetud müratase on tavaliselt: helirõhu tase: 84 dB (A); heliitugevuse tase 95 dB (A).

2000/14/EÜ: garanteeritud müravõimsus L_{WA} on madalam kui 96 dB (A). Vastavuse hindamise menetlus vastavalt lisale VI.

Käe-randme-vibratsioon on tavaliselt alla $2,5 \text{ m/s}^2$.

Kinnitame ainuvastutajana, et toode vastab järgmistele standarditele või normdokumentidele: EN 60 335, EN 50 338 vastavalt direktiivide 89/336/EMÜ, 98/37/EÜ, 2000/14/EÜ nõuetele.

Volitatud hindamisasutus: SRL Sudbury, England

Volitatud hindamisasutuse

identifitseerimisnumber: 1088

Dr. Egbert Schneider
Senior Vice President
Engineering

Dr. Eckerhard Strötgen
Head of Product
Certification

Robert Bosch GmbH, Power Tools Division

Tootja jätab endale õiguse muudatuste tegemiseks



Drošības noteikumi

Uzmanību! Rūpīgi izlasiet šeit sniegtos noteikumus. Pamatīgi iepazīstieties ar zālāja plāvēja vadības ierīcēm un apgūstiet to pareizu lietošanu. Pēc izlasīšanas uzglabāiet lietošanas pamācību turpmākai izmantošanai.

Uz zālāja plāvēja korpusa attēloto simbolu nozīme



Vispārēja rakstura brīdinājums par paaugstinātu bīstamību.



Izlasiet lietošanas pamācību.



Sekoji, lai tuvumā esošās personas neapdraudētu priekšmeti, kas darba laikā var tikt mesti pa gaisu.



Sekoji, lai nepiederošas personas atrastos drošā attālumā no apļaušanas vietas.



Ass asmens. Sargieties savainot rokas vai pazaudēt pirkstus.



Pirms regulēšanas vai tīrīšanas, kā arī, kaut uz neilgu laiku atstājot zālāja plāvēju bez uzraudzības, izslēdziet instrumentu un izvelciet no tā ķēdes pārtraucēju.



Nav piemērojams.



Pēc izslēgšanas nepieskarieties instrumenta kustīgajām daļām, bet nogaidiet, līdz tās apstājas. Pēc dzinēja izslēgšanas asmens zināmu laiku turpina griezties un var izraisīt savainojumus.



Nestrādājiet ar zālāja plāvēju lietus laikā un neatstājiet to lietū.



Nodrošinieties pret elektrisko triecienu



Nepieļaujiet, lai elektrokabelis nonāktu asmens tuvumā.



Izmantojiet uzlādes aparātu tikai sausās telpās.



Uzlādes aparāts aprīkots ar drošības transformatoru.

■ Neļaujiet lietot zālāja plāvēju bērniem vai personām, kuras nav iepazinušās ar šo lietošanas pamācību. Instrumenta lietotāju minimālais vecums nosakāms atbilstoši nacionālajai likumdošanai.

■ Neizmantojiet instrumentu, ja apļaušanas vietas tiešā tuvumā atrodas citas personas (īpaši bērni) vai mājdzīvnieki.

■ Instrumenta lietotājs nes atbildību par nelaiemes gadījumiem vai kaitējumiem, kas tā darbības rezultātā var izcelties vai tikt nodarīti citām personām vai viņu īpašumam.

■ Nestrādājiet ar zālāja plāvēju basām kājām vai sandalēs, pirms darba vienmēr uzvelciet stabilus apavus un garās bikses.

■ Rūpīgi apsekojiet apļaujamo vietu un attīriet to no akmeņiem, auklām, stieplēm, kauliem un citiem svešķermeņiem.

■ Pirms darba vienmēr vizuāli pārbaudiet, vai instrumenta asmens, tā stiprinājuma skrūves un griezējmezgls nav nolietojies vai bojāts.

■ Veiciet apļaušanu tikai diennakts gaišajā laikā vai labā mākslīgajā apgaismojumā.

■ Izvairieties lietot zālāja plāvēju mitras zāles apļaušanai.

■ Vienmēr pārvietojiet instrumentu mērenā gaitā, nesteidzoties.

■ Nelietojiet zālāja plāvēju ar bojātām aizsargierīcēm vai pārsegumiem vai arī bez aizsargierīcēm, piemēram, bez aizsargvāka un/ vai bez zāles savācējtvertnes.

■ **Nogāzu apļaušana var būt bīstama. Tāpēc:**

- Neapļaujiet ļoti stāvas nogāzes.
- Apļaujot nogāzes vai strādājot mitrā zālē, ieturiet drošu līdzsvaru un centieties nepaslidēt.
- Vienmēr pārvietojiet zālāja plāvēju gar nogāzi, bet ne augšup vai lejup pa to.
- Pārvietojieties īpaši piesardzīgi, mainot pļaušanas virzienu slīpā vietā.

■ Īpaši uzmanieties, ja nākas kāpties atpakaļ vai pārvietot zālāja plāvēju virzienā uz sevi.

■ Zālāja apļaušanas laikā pārvietojot zālāja plāvēju tikai uz priekšu, bet ne virzienā uz sevi.

■ Izslēdziet zālāja plāvēju laikā, kad tas tiek pārvietots pa grantētiem celiņiem uz apļaušanas vietu vai no tās.

■ Sasveriet instrumentu pirms ieslēgšanas vai uzsākot pļaušanu vienīgi tad, ja apļaušana jāuzsāk garā zālē. Šādā gadījumā paceliet augšup no jums tālāko plāvēja daļu vienīgi tik daudz, cik tas ir absolūti nepieciešams. Atcerieties, ka pirms instrumenta nolaišanas uz zemes, abām rokām jāatrodas uz roktura.

■ Pirms zālāja plāvēja ieslēgšanas nostāieties drošā attālumā no tā asmens.

- Netuviniet rokas un kājas instrumenta rotējošajām daļām. Strādājot ar instrumentu, ieturiet drošu attālumu no sasmalcinātā materiāla izvadīšanas zonas.
- Neceliet un nenesiet zālāja plāvēju laikā, kad tas darbojas.

Izņemiet ķēdes pārtraucēju:

- ik reizi, atstājot instrumentu bez uzraudzības
- pirms iestrēgušā asmens atbrīvošanas
- pirms zālāja plāvēja regulēšanas, tīrīšanas vai citiem darbiem ar to
- pēc asmens sadursmes ar kādu priekšmetu; šādā gadījumā jāpārbauda, vai instruments nav bojāts, un vajadzības gadījumā jāveic nepieciešamais remonts
- ja zālāja plāvējs sāk neparasti stipri vibrēt (šādā gadījumā tas nekavējoties jāpārbauda).
- Sekojiet, lai visi instrumenta uzgriežņi un skrūves būtu stingri pieskrūvētas un zālāja plāvējs atrastos labā tehniskajā stāvoklī.

- Regulāri pārbaudiet zāles savācējvertnes stāvokli un nolietošānās pakāpi.
- Drošības apsvērumu dēļ nekavējoties nomainiet instrumenta izdilušās vai bojātās daļas.

- Nodrošiniet, lai bojātās daļas tiktu nomainītas tikai ar Bosch oriģinālajām rezerves daļām.

- **Pirms akumulatora pievienošanas pārliecinieties, ka instruments ir izslēgts.** Akumulatora pievienošana ieslēgtam instrumentam var izraisīt nelaimes gadījumu.

- **Sargājiet uzlādes ierīci no lietus vai mitruma.** Ģdenim iekļūstot uzlādes ierīcē, pieaug iespēja saņemt elektrisko triecienu.

- **Akumulatora uzlādei lietojiet tikai tādu uzlādes ierīci, ko ir ieteikusi elektroinstrumenta ražotājfirma.** Katra uzlādes ierīce ir paredzēta tikai noteikta tipa akumulatoram, un mēģinājums to lietot cita tipa akumulatoru uzlādei var novest pie uzlādes ierīces un/vai akumulatora aizdegšanās.

- **Neuzlādējiet citu firmu izgatavotus akumulatorus.** Uzlādes ierīce ir paredzēta vienīgi Bosch litija-jonu akumulatoru uzlādei noteiktajā sprieguma diapazonā. Mēģinājums uzlādēt citus akumulatorus var izraisīt aizdegšanos vai sprādzienu.

- **Uzturiet uzlādes ierīci tīru.** Netīrumi dažkārt vada strāvu, kā rezultātā lietotājs var saņemt elektrisko triecienu.

- **Ik reizi pirms lietošanas pārbaudiet uzlādes ierīci, tās elektrokabeli un kontaktdakšu. Nelietojiet uzlādes ierīci, ja tā ir bojāta. Neatveriet uzlādes ierīci saviem spēkiem, bet nodrošiniet, lai nepieciešamo remontu veiktu kvalificēts remontu speciālists,**

nomaiņai izmantojot vienīgi oriģinālās rezerves daļas. Ja ir bojāta uzlādes ierīce, tās elektrokabelis vai kontaktdakša, pieaug iespēja saņemt elektrisko triecienu.

- **Nenovietojiet uzlādes ierīci uz ugunsdroša materiāla (piemēram, uz papīra, auduma u. c.), nelietojiet to vietās ar paaugstinātu ugunsbīstamību.** Akumulatora uzlādes laikā uzlādes ierīce silst, izsaucot ugunsbīstamības paaugstināšanos.

- **Izmantojiet vienīgi akumulatorus, kas paredzēti šim instrumentam.** Cita tipa akumulatora izmantošana var būt par cēloni nelaimes gadījumam vai izraisīt aizdegšanos.

- **Laikā, kad akumulatorus netiek lietots, nepieļaujiet tā kontaktu saskaršanos ar saspraudēm, monētām, atslēgām, naglām, skrūvēm vai citiem nelieliem metāla priekšmetiem, kas var radīt īsslēgumu.** Īsslēgums starp akumulatora kontaktiem var būt par cēloni apdegumiem vai izraisīt aizdegšanos.

- **Nepareizi lietojot akumulatoru, no tā var izplūst šķidrums elektrolīts, kam nedrīkst pieskarties. Ja elektrolīta šķidrums nejauši nonāk uz ādas, noskalojiet to ar ūdeni.** Ja elektrolīts nonāk acīs, izskalojiet tās ar ūdeni un griezieties pie ārsta. Šķidrums elektrolīts var izraisīt ādas kairinājumu vai pat apdegumus.

- **Neatveriet akumulatoru.** Tas var būt par cēloni īsslēgumam.

- **Sargājiet akumulatoru no karstuma, tai skaitā arī no ilgstošas saules staru iedarbības un atrašanās uguns tuvumā.** Augstas temperatūras iespējama akumulators var sprāgt.

- **Nepieļaujiet īsslēguma veidošanos starp akumulatora kontaktiem.** Tas var izsaukt sprādzienu.

- **Bojājuma vai nepareizas lietošanas rezultātā akumulators var izdalīt kaitīgus izgarojumus.** Šādā gadījumā izvēdiniet telpu un, ja jūtaties slikti, griezieties pie ārsta. Izgarojumi var izraisīt elpošanas ceļu kairinājumu.

- Sargājiet akumulatoru no mitruma un ūdens.

- Uzglabājiet akumulatoru vienīgi pie temperatūras no 0 °C līdz 45 °C. Piemēram, vasaras laikā neatstājiet akumulatoru automašīnā.

- Laiku pa laiku ar mīkstu, tīru un sausu otu iztīriet akumulatora ventilācijas atveres.

Tehniskie parametri

Zālāja plāvējs	Rotak 37 LI	Rotak 43 LI
Pasūtījuma numurs	3 600 H81 ...	3 600 H81 ...
Apļaušanas augstums	[cm] 37	43
Apļaušanas platums	[mm] 35 – 70	35 – 70
Savācējvertnes tilpums	[l] 40	50
Svars (maks.)	[kg] 13,9	14,7
Sērijas numurs	Skatīt sērijas numuru 21 uz instrumenta marķējuma plāksnītes.	
Akumulators	Li-Ion	Li-Ion
Pasūtījuma numurs	2 607 336 107	2 607 336 107
Akumulators, Nominālais spriegums [V]	36	36
Uzlādes laiks (tukšam akumulatoram)	[min.] 60	60
Uzlādes ierīce	AL 3640 CV Professional	AL 3640 CV Professional
Pasūtījuma numurs	2 607 225 ...	2 607 225 ...
Nominālais spriegums	[V] 36	36
Uzlādes strāva	[A] 4,0	4,0
Pieļaujama uzlādes temperatūras diapazons	[°C] 0 – 45	0 – 45
Svars atbilstoši EPTA-Procedure (procedūrai) 01/2003	[kg] 1,0	1,0
Aizsardzības klase	□ / II	□ / II

Pielietojums

Šis izstrādājums ir paredzēts piemājas zālāja apļaušanai.

Ievads

Šajā pamācībā ir sniegti norādījumi, kā pareizi salikt un droši darbināt augstspiediena tīrītāju. Tāpēc ir ļoti svarīgi, lai jūs uzmanīgi izlasītu šo dokumentu.

Pilnīgi salikts instruments sver no 13.9 līdz 14.7 kg. Tāpēc tā izsaiņošanai ieteicams pieaicināt palīgu.

Ievērojiet piesardzību, pārvietojot zālāja plāvēju uz apļaušanas vietu, jo tā asmens ir ļoti ass.

Piegādes komplekts

Uzmanīgi izsaiņojiet zālāja plāvēju un pārliecinieties, ka tā piegādes komplekt ietilpst šādās vienībās:

- zālāja plāvējs ar lokveida rokturi
- 1 lokveida roktura apakšējā daļa
- 2 buļskrūves
- 2 spārnuzgriežņi
- 2 metālskrūves
- 2 savācējvertnes daļas (Rotak 37 LI)
- 3 savācējvertnes daļas (Rotak 43 LI)

- 2 kabeļa aizspiedņi
- Lietošanas pamācība
- Uzlādes ierīce
- Ķēdes pārtraucējs
- Akumulators/Akumulatori*

Ja kāda no daļām nav piegādāta vai ir bojāta, griezieties tirdzniecības vietā, kur iegādājāties instrumentu.

*Konkrētām izstrādājumam

Sastāvdaļas

- 1 Ieslēdzēja svira
- 2 Drošības poga
- 3 Lokveida roktura augšējā daļa
- 4 Zāles savācējvertne
- 5 Aizsargvāks
- 6 Lokveida roktura apakšējā daļa
- 7 Akumulatora pārsegs
- 8 Akumulators
- 9 Ventilācijas atveres
- 10 Riteņi
- 11 Zāles grābeklis
- 12 Svira apļaušanas augstuma regulēšanai
- 13 Akumulatora uzlādes pakāpes indikatora taustiņš
- 14 Akumulatora uzlādes pakāpes indikators

Akumulatora temperatūra ir zemāka par 0 °C vai augstāka par 45 °C

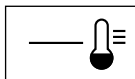

Ja **pastāvīgi deg sarkanais** mirdzdiodes indikators **18**, tas liecina, ka akumulatora temperatūra ir ārpus pieļaujamā paātrinātās uzlādes temperatūras diapazona 0 °C – 45 °C. Akumulatora temperatūrai nonākot pieļaujamās temperatūras diapazona robežās, uzlādes ierīce automātiski pāriet uzlādes režīmā.

Ja akumulatora temperatūra atrodas ārpus pieļaujamajām uzlādes temperatūras robežām, pēc akumulatora ievietošanas uzlādes ierīcē iedegas tā sarkanā mirdzdiode.

Nav iespējama akumulatora uzlāde

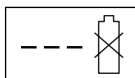

Ja akumulatora uzlādes gaitā rodas kāda cita kļūme, **mirgo sarkanais** mirdzdiodes indikators **18**.

Šādā gadījumā uzlādes process nevar sākties, un akumulatora uzlāde nenotiek. (Vēlreiz izlasiet lietošanas pamācību Kļūmju atklāšana un novēršana)

Norādījumi par akumulatoru uzlādi

- Ilgstoši uzlādējot akumulatoru vai bez pārtraukuma uzlādējot vairākus akumulatorus, uzlādes ierīce var sakarst. Tas ir normāli un neliecina par uzlādes ierīces bojājumu.
- Ja ievērojami samazinās instrumenta darbības laiks starp uzlādēm, tas nozīmē, ka akumulators ir nolietojies, un to nepieciešams nomainīt.

Akumulatora aktīvā dzesēšana (Active Air Cooling)

Uzlādes ierīcē iebūvētā gaisa appūtes ierīce ļauj regulēt tajā ievietotā akumulatora temperatūru. Ja akumulatora temperatūra ir lielāka par 30 °C, ieslēdzas ventilators un veido gaisa plūsmu, kas atdzesē akumulatoru līdz optimālajai uzlādes temperatūrai. Ventilatora darbības laikā ir dzirdams šādām ierīcēm raksturīgais troksnis, ko rada dzesējošā gaisa plūsma.

Ja ventilators nedarbojas, akumulatora temperatūra atrodas pieļaujamajās uzlādes temperatūras robežās vai arī ventilators ir bojāts. Šādā gadījumā pieaug akumulatora uzlādes ilgums.

Montāža



Neievietojiet instrumentā akumulatoru un/vai ķēdes pārtraucēju, pirms tas nav pilnīgi samontēts.

A Lokveida roktura salikšana

- 1 Ievietojiet lokveida roktura apakšējo daļu **6** šim nolūkam paredzētajos atvērumos un
- 2 nostipriniet ar metālskrūvju palīdzību.

Piezīme. Lokveida roktura augšējās daļas **3** augstums ir regulējams. Nostipriniet lokveida rokturi stāvoklī **I** vai **II**.

- 3 Ar bultkrūvju un spārnuzgriežņu **22** palīdzību piestipriniet lokveida roktura augšējo daļu **3** pie apakšējās daļas **6**.

Piezīme. Nodrošini, lai elektrokabelis ar piegādes komplektā ietilpstošo aizspiediņu palīdzību tiktu piestiprināts pie lokveida roktura.

Akumulatora ievietošana un izņemšana

B Nostiprināšana

- 1 Pavelciet augšup akumulatora pārsega sviru **23**.
- 2 Paceliet akumulatora pārsegu **7**.
- 3 Ievietojiet instrumentā akumulatoru **8**; ja tas tiek pareizi ievietots nodalījumā, ir sadzirdams fiksatora „klikšķis“.
- 4 Ievietojiet instrumentā ķēdes pārtraucēju **24**; kā parādīts attēlā.
- 5 Ja zālāja plāvēju nav paredzēts nekavējoties lietot, ievietojiet ķēdes pārtraucēju **24** darba pārtraukuma stāvoklī; kā parādīts attēlā.

Aizveriet akumulatora pārsegu **7**.

Akumulatora izņemšana

Pavelciet augšup akumulatora pārsega sviru **23** un paceliet akumulatora pārsegu **7**.

Izņemiet ķēdes pārtraucēju **24** un tad ievietojiet to darba pārtraukuma stāvoklī.

Pavelciet augšup akumulatora pārsega sviru **23**.

Izņemiet akumulatoru **8**.

Zāles savācējvertnes salikšana

C Rotak 37 LI:

Novietojiet zāles savācējvertnes vāku uz tvvertnes apakšējās daļas un saspiediet tās kopā, sākot ar aizmugurējiem stūriem un pārnesot spiedienu uz priekšu, līdz abas daļas savienojas ar „klikšķi“.

D Rotak 43 LI:

1 Savienojiet zāles savācējvertnes apakšējās daļas abas puses un saspiediet tās kopā, sākot ar aizmugurējiem stūriem un pārnēsot spiedienu uz priekšu, līdz abas puses savienojas ar „klikšķi”.

2 Savienojiet abas zāles savācējvertnes daļas.

Salokot vai atlokot lokveida roktura augšējo daļu, sekojiet, lai netiktu iespiests elektrokabelis.

Neļaujiet rokturim krist.

E zles savcjtvertne

Nostiprināšana

Paceliet aizsargvāku **5** un, turot to šādā stāvoklī, iekariniet zāles savācējvertni **4** turētājos.

Noņemšana/iztukšošana

Paceliet aizsargvāku **5** un turiet to šādā stāvoklī. Noņemiet zāles savācējvertni **4**.

Ja zāles savākšana nav nepieciešama, zālāja plāvēju var darbināt arī bez savācējvertnes **4**, taču aizsargvākam **5** šādā gadījumā jābūt noliektam lejup.

Appļaušanas augstuma regulēšana

 **Pirms appļaušanas augstuma regulēšanas atļaidiet ieslēdzēja sviru un nogaidiet, līdz apstājas tā dzinējs.**

Asmens turpina griezties arī pēc dzinēja izslēgšanas un var radīt savainojumus.

Ievērojiet piesardzību – nepieskarieties rotējošajam asmenim.

Appļaujot zālāju pirmo reizi sezonā, ieteicams izvēlēties lielāku appļaušanas augstumu.

F Zālāja plāvējam iespējams iestādīt 7 appļaušanas augstuma vērtības robežās no 35 līdz 70 mm. Šim nolūkam pārvirziet virzienā appļaušanas augstuma regulēšanas sviru **12** un vienlaikus paceliet zālāja plāvēju augšup vai nospiediet lejup, līdz tiek sasniegts vēlamais appļaušanas augstums.

Noņemot pārsegu **25**, kā aprādīts attēlā, zālāja appļaušanas augstumu var samazināt par 20 mm.

 **Izvēloties appļaušanas augstumu 20–30 mm, samazinās akumulatora darbības laiks.**

G Ieslēgšana un vadība



Pēc instrumenta izslēgšanas tā asmens vēl vairākas sekundes turpina rotēt.

Pirms atkārtotas ieslēgšanas nogaidiet, līdz apstājas instrumenta dzinējs un rotējošais asmens.

Izvaieties ieslēgt un izslēgt instrumentu ar īsiem starplaikiem.



Lai atvieglotu iedarbināšanu, nedaudz sasveriet zālāja plāvēju sānu virzienā.

No jauna ievietojiet ķēdes pārtraucēju **24**.

Ieslēgšana

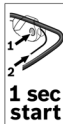

1 Nospiediet drošības taustiņu **2** un turiet to nospiestu.

2 Nospiediet ieslēdzēja sviru **1**, tuvinot to lokveida rokturim.

Atļaidiet drošības taustiņu **2**.

Piezīme. Pēc ieslēdzēja sviras nospiešanas dzinējs sāk darboties ar nelielu aizkavēšanos.

Izslēgšana

Atļaidiet ieslēdzēja sviru **1**.

Ja zālāja plāvēju nav paredzēts nekavējoties lietot, ievietojiet ķēdes pārtraucēju **24** darba pārtraukuma stāvoklī, kā parādīts attēlā.

Zālāja plāvējs ir aprīkots ar dzinēja bremzi. Šī aizsargierīce nodrošina asmens apstāšanos dažū sekunžu laikā pēc instrumenta izslēgšanas.

Appļaušana



Veicot appļaušanu īpaši smagos apstākļos, sekojiet, lai **netiktu pārslogots zālāja plāvēja dzinējs. Par dzinēja pārslodzi liecina tā griešanās ātruma samazināšanās, ko var kontrolēt ar dzirdi. Šādā gadījumā pārtrauciet darbu, atļaidiet ieslēdzēja sviru un palieliniet appļaušanas augstumu.** Ilgstoša pārslodze var radīt dzinējā nopietnu bojājumu.

Sargājiet akumulatoru no karstuma, piemēram, no stipru saules staru iedarbības un uguns.



Instrumenti nedarbojas, ja tā temperatūra ir zemāka par 0 °C vai pārsniedz 45 °C!

H Zāles grābeklis **11** atvieglo zālāja appļaušanu zālāja malās sienu tuvumā un stūros. Appļaujot zālāja malas, uzmanieties, lai zāles grābeklis nesadurtos ar kādu šķērslī.

Neturiet akumulatoru instrumentā, ja tas ir pakļauts tiešai saules staru iedarbībai.

Akumulatora uzlādes stāvokļa indikācija (skatīt galveno attēlu)

Akumulators **8** ir apgādāts ar uzlādes pakāpes indikatoru **14**, kas ļauj kontrolēt tā uzlādes pakāpi. Uzlādes pakāpes indikatoru veido 3 zaļas mirdzdiodes.

Lai aktivētu uzlādes pakāpes indikatoru **14**, nospiediet taustiņu **13**. Akumulatora uzlādes pakāpi var pārbaudīt arī tad, ja tas ir atvienots. Pēc 5 sekundēm uzlādes pakāpes indikators automātiski izdziest.

Mirdzdiodes	Akumulatora uzlādes pakāpe
Pastāvīgi deg 3 zaļas mirdzdiodes	$\geq 2/3$
Pastāvīgi deg 2 zaļas mirdzdiodes	$\geq 1/3$
Pastāvīgi deg 1 zaļa mirdzdiode	$\leq 1/3$
Mirgo 1 zaļa mirdzdiode	Rezerve

Ja pēc taustiņa **13** nospiešanas neiedegas neviena mirdzdiode, tas nozīmē, ka akumulatorā ir bojājums un to nepieciešams nomaiņīt.

Vadoties no drošības apsvērumiem, akumulatora uzlādes pakāpi var nolasīt tikai laikā, kad elektroinstrumenti ir izslēgti.

Uzlādes laikā viena pēc otras iedegas 3 zaļas akumulatora mirdzdiodes un pēc īsa brīža izdziest. Akumulators ir pilnīgi uzlādēts, ja 3 zaļas mirdzdiodes deg pastāvīgi. Aptuveni 5 minūtes pēc akumulatora pilnīgas uzlādēšanās 3 zaļas mirdzdiodes atkal izdziest.

Temperatūras kontroles indikators (skatīt galveno attēlu)

Sarkanā mirdzdiode **15** signalizē, ka akumulatora vai elektroinstrumenta elektroniskā mezgla temperatūra ir ārpus optimālo vērtību diapazona. Tas nozīmē, ka elektroinstrumenti nedarbojas ar pilnu jaudu.

Akumulatora temperatūras kontrole

Sarkanā mirdzdiode **15 mirgo** tad, ja akumulatora temperatūra ir ārpus optimālo vērtību diapazona (no -10 līdz +60 °C) un tiek nospiests taustiņš **13** vai ieslēdzējs **1**.

Ja akumulatora temperatūra pieaug virs 70 °C, tas izslēdzas līdz brīdim, kad temperatūra no jauna samazinās, atgriežoties optimālo vērtību robežās.

Elektroinstrumenta temperatūras kontrole

Sarkanā mirdzdiode **15 deg pastāvīgi** tad, ja elektroinstrumenta elektroniskā mezgla temperatūra ir virs 75 °C un tiek nospiests ieslēdzējs **1**.

Ja temperatūra pieaug virs 90 °C, elektroniskais mezgls izslēdz elektroinstrumentu līdz brīdim, kad temperatūra no jauna samazinās, atgriežoties pieļaujamo vērtību robežās.

Apļaušanas spēja (akumulatora darbības laiks)

Apļaušanas spēja (akumulatora darbības laiks) ir atkarīga no apļaujamo zālaugu īpašībām, zālāja biežuma, mitruma, zāles garuma un apļaušanas augstuma.

Ja apļaušanas laikā instruments tiek bieži ieslēgts un izslēgts, samazinās tā apļaušanas spēja (akumulatora darbības laiks).

Lai optimizētu instrumenta apļaušanas spēju (akumulatora darbības laiku), ieteicams apļaušanu veikt biežāk, samazināt apļaušanas augstumu un apļaušanas laikā pārvietoties normālā gaitā.

Tālāk parādītajā piemērā ir parādīta sakarība starp apļaušanas augstumu un instrumenta apļaušanas spēju ar vienu pilnīgi uzlādētu akumulatoru.

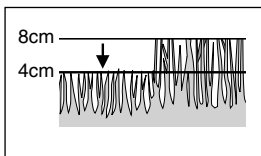

Neliels apļaušanas augstums (sausai zālei):

Rotak 37 LI: 150 m²
Rotak 43 LI: 175 m²

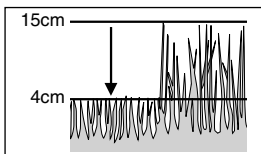

Vidējs apļaušanas augstums:

Rotak 37 LI: 100 m²
Rotak 43 LI: 125 m²

Lai palielinātu instrumenta darbības laiku, ieteicams iegādāties papildu akumulatoru Bosch pilnvarotā dārza instrumentu tehniskās apkalpošanas iestādē.

Apkalpošana un apkope



Pirms instrumenta regulēšanas vai tīrīšanas vienmēr izņemiet no tā ķēdes pārtraucēju un akumulatoru, kā arī noņemiet zāles savācējvertni.

Ieteikums. Lai nodrošinātu instrumenta ilgstošu un nevainojamu darbību, regulāri veiciet šeit aprakstītos apkopes un tehniskās apkalpošanas darbus.

Regulāri pārbaudiet, vai zālāja plāvējam nav vizuāli novērojami defekti vai bojājumi, piemēram, vaļņi vai bojātas asmeņi, vaļņi savienojumi un nodilušas vai bojātas sastāvdaļas.

Sekojiet, lai visi instrumenta nosegvāki un aizsargelementi būtu nebojāti un pareizi nostiprināti. Pirms zālāja plāvēja lietošanas veiciet visus vajadzīgos apkalpošanas un remonta darbus.

Ja, neraugoties uz augsto izgatavošanas kvalitāti un rūpīgo pārbaudes pārbaudi, zālāja plāvējs tomēr sabojājas, tā remonts jāveic Bosch pilnvarotā remonta darbnīcā.

Veicot saraksti un pasūtot rezerves daļas, norādiet desmitzīmju pasūtījuma numuru, kas atrodams uz instrumenta marķējuma plāksnītes.

akumulatoru automašīnā un neturiet ievietotu instrumentā, ja tas ir pakļauts tiešai saules staru iedarbībai.

- Laiku pa laiku ar mīkstu, tīru un sausu otu iztīriet akumulatora ventilācijas atveres.

Ja ievērojami samazinās instrumenta darbības laiks starp uzlādēm, tas nozīmē, ka akumulators ir nolietojies, un to nepieciešams nomainīt.

Apkope pēc darba un uzglabāšana

Ar mīkstu suku un audumu rūpīgi no ārpuses notīriet zālāja plāvēju. Nelietojiet instrumenta apkopei ūdeni, šķīdinātājus un pulēšanas līdzekļus. Notīriet instrumenta korpusam pielipušās zāles paliekas un dubļus, īpaši rūpīgi attīrot dzinēja ventilācijas atveres 9.

Pagrieziet zālāja plāvēju uz sāniem un iztīriet asmens nodalījumu. Ar piemērotu koka vai plastmasas priekšmetu notīriet pielipušās sapresējušās zāles paliekas.

Uzglabājiet zālāja plāvēju sausā vietā. Glabāšanas laikā nenovietojiet uz instrumenta citus priekšmetus.

Lai taupītu vietu, atskrūvējiet spārnuzgriezni 22 un salokiet instrumenta rokturi.

-  Salokot vai atlokot zālāja plāvēja rokturi, sekojiet, lai netiktu iespiests elektrokabelis. **Neļaujiet rokturim krist.**

Piederumi

Asmens

Rotak 37 Ll.....F016 800 277

Rotak 43 Ll.....F016 800 278

Asmens apkope



Pirms instrumenta regulēšanas vai tīrīšanas vienmēr izņemiet no tā ķēdes pārtraucēju un akumulatoru, kā arī noņemiet zāles savācējtvertni.

Noguldi zālāja plāvēju uz labā sāna un pārbaudiet asmens stāvokli. Ja asmens ir bojāts vai kļūvis neass, nomainiet to.

Lai nomainītu zālāja plāvēja asmeni, rīkojieties šādi.

Uzvelciet darba cimds (neietilpst piegādes komplektā) un, noturot asmeni 30, ar skrūvjatslēgas (neietilpst piegādes komplektā) palīdzību atskrūvējiet stiprinošo skrūvi 29, tad noņemiet piespiedējapvlāksni 28. Ievietojiet instrumentā balstapvlāksni un novietojiet uz tās jaunu asmeni, ko nostipriniet ar piespiedējapvlāksnes un stiprinošās skrūves palīdzību. Pārbaudiet, vai asmens ir iestiprināts pareizi (šādā gadījumā jābūt redzamam simbolam ☺, kā parādīts zīmējumā I), un tad stingri pievelciet stiprinošo skrūvi.

Ja ir apgrūtināta asmens noņemšana vai iestiprināšana, fiksējiet asmens piedziņas vārpstu, ievietojot skrūvgriezi atvērumā 26. Pirms instrumenta ieslēgšanas pārliecinieties, ka skrūvgriezis ir izņemts no atvēruma.



Montāžas laikā neieļļojiet un nepārklājiet ar smērvielām instrumenta asmeni un stiprinošo skrūvi.

Akumulatora apkope



Pirms instrumenta regulēšanas vai tīrīšanas vienmēr izņemiet no tā ķēdes pārtraucēju un akumulatoru, kā arī noņemiet zāles savācējtvertni.

Lai nodrošinātu optimālu akumulatora lietošanu, ievērojiet šādus ieteikumus un veiciet šādas darbības.

- Sargājiet akumulatoru no mitruma un ūdens.
- Uzglabājiet akumulatoru tikai pie temperatūras no 0 °C bis 45 °C. Vasaras laikā neatstājiet

Kļūmju atklāšana un novēršana

Šeit sniegtajā tabulā ir apkopota informācija par iespējamajām kļūmēm to pazīmēm un rīcību gadījumos, kad instruments vairs nedarbojas pareizi. Ja kļūmi neizdodas lokalizēt un novērst, griezieties tuvākajā elektroinstrumentu apkalpošanas un remontu darbnīcā.

Uzmanību! Pirms kļūmju uzmeklēšanas un novēršanas izslēdziet instrumentu un atvienojiet to no barojošā elektrotīkla.

Pazīmes	Iespējamie cēloņi	Novēršana
Zālāja plāvējs nedarbojas	Asmens nodalījums ir pieblīvvēts ar zāles paliekām Akumulators nav pilnīgi uzlādēts Akumulators nav pareizi ievietots Ir bojāts vai pārdedzis ķēdes pārtraucējā Ievietotais drošinātājs Zāle ir pārāk gara Nostrādājusi dzinēja aizsardzība Akumulators ir pārāk karsts vai pārāk auksts Ķēdes pārtraucējs nav pareizi vai pilnīgi ievietots instrumentā Pēc ieslēdzēja sviras nospiešanas dzinējs sāk darboties ar nelielu aizkavēšanos	Izīriet asmens nodalījumu (skatīt sadaļu „Apkope pēc darba un uzglabāšana”) Uzlādējiet akumulatoru Pareizi ievietojiet akumulatoru instrumentā Griezieties remontu darbnīcā Palieliniet apļaušanas augstumu un palaišanas brīdī sasveriet instrumentu Ļaujiet dzinējam atdzist un palieliniet apļaušanas augstumu Ļaujiet akumulatoram atdzist vai sasilt Pārbaudiet un ievietojiet pareizi Aptuveni 1 – 3 s turiet nospiestu ieslēdzēja sviru, līdz dzinējs sāk darboties
Dzinējs sāk darboties, taču drīz vien apstājas	Akumulators nav pilnīgi uzlādēts Ķēdes pārtraucējs nav pilnīgi ievietots instrumentā Akumulators nav pareizi ievietots Akumulators ir pārāk karsts vai pārāk auksts	Uzlādējiet akumulatoru Pārbaudiet un ievietojiet pareizi Pārbaudiet un ievietojiet pareizi Ļaujiet akumulatoram atdzist vai sasilt un samaziniet apļaušanas augstumu
Zālāja plāvējs darbojas ar pārtraukumiem	Bojājums instrumenta iekšējos savienojumos Nostrādājusi dzinēja aizsardzība	Griezieties remontu darbnīcā Ļaujiet dzinējam atdzist un palieliniet apļaušanas augstumu
Nelīdzens plāvums, paliek neapļautas vietas vai dzinējs darbojas ar grūtībām	Pārāk mazs apļaušanas augstums Asmens ir neass Asmens nodalījums ir pieblīvvēts ar zāles paliekām Nepareizi iestiprināts asmens	Izmainiet apļaušanas augstumu (skatīt sadaļu „Apļaušanas augstuma regulēšana”) Nomainiet asmeni (skatīt sadaļu „Asmens apkope”) Izīriet asmens nodalījumu (skatīt sadaļu „Apkope pēc darba un uzglabāšana”) Iestipriniet asmeni pareizi (skatīt sadaļu „Asmens apkope”)
Nav pietiekama instrumenta apļaušanas spēja (akumulatora darbības laiks)	Pārāk mazs apļaušanas augstums Zāle ir pārāk gara Zāle ir pārāk sausa vai pārāk mitra Zāle ir pārāk bieža Jāiegādājas papildu akumulators Bosch pilnvarotā dārza instrumentu tehniskās apkalpošanas iestādē	Samaziniet apļaušanas augstumu Samaziniet apļaušanas augstumu Nogaidiet, līdz zāle ir izžuvusi Samaziniet apļaušanas augstumu, apļaušanas laikā pārvietojieties lēnāk un veiciet apļaušanu biežāk Griezieties remontu darbnīcā
Pēc instrumenta ieslēgšanas tā asmens negriežas	Asmens rotāciju traucē zāle Vaļģis stiprinošais uzgrieznis/skrūve	Atbrīvojiet asmeni no zāles Pievelciet stiprinošo uzgriezni/skrūvi
Stiprs troksnis/vibrācija	Vaļģis stiprinošais uzgrieznis/skrūve Bojāts asmens	Pievelciet stiprinošo uzgriezni/skrūvi Nomainiet asmeni
Nav iespējama akumulatora uzlāde	Akumulatora kontakti ir netīri Ir bojāti akumulatora iekšējie (starpelementu) savienojumi	Notīriet akumulatora kontaktus (piemēram, vairākkārt tos pievienojot un atvienojot) vai arī nomainiet akumulatoru Nomainiet akumulatoru
Pēc uzlādes ierīces pievienošanas barojošā elektrotīkla kontaktligzdai neiedegas mirdzdiodes indikatori 19 un 18 .	Uzlādes ierīces kontaktdakša nav pilnīgi (līdz galam) iebīdīta elektrotīkla kontaktligzdā Elektrotīkla kontaktligzda, uzlādes ierīce vai tās vads ir bojāti	Pilnīgi (līdz galam) iebīdīet uzlādes ierīces kontaktdakšu elektrotīkla kontaktligzdā Pārbaudiet spriegumu elektrotīklā un vajadzības gadījumā nodrošiniet, lai uzlādes ierīce tiktu pārbaudīta Bosch pilnvarotā elektroinstrumentu remontu darbnīcā

Transportēšana

Akumulators ir pārbaudīts atbilstoši ANO rokasgrāmatai ST/SG/AC.10/11/versija 3, daļa III, paragrāfs 38.3. Tas ir efektīvi aizsargāts pret iekšējo pārspiedienu un īsslēgumu un apgādāts ar ierīcēm aizsardzībai pret salaušanu un nevēlamu pretvirkzienu strāvu.

Akumulatorā izmantotā litija ekvivalenta daudzums ir mazāks par pieļaujamo. Tāpēc akumulatoru var izmantot kā atsevišķu detaļu, ievietojot elektroinstrumentā, kā to nosaka nacionālie un starptautiskie noteikumi par bīstamajām vielām. Taču šie noteikumi par bīstamajām vielām var kļūt ierobežojoši tad, ja vienlaicīgi tiek transportēti vairāki akumulatori. Šādā gadījumā jātiek izpildītām īpašām prasībām (piemēram, attiecībā uz iesaiņojumu). Sīkākas piezīmes par to var izlasīt angļu valodā, atverot datortīkla Internet vietni ar šādu adresi: <http://purchasing.bosch.com/en/start/Allgemeines/Download/index.htm>.

Atbrīvošanās no nolietotajiem izstrādājumiem

Sagatavojot otrreizējai izmantošanai nolietotos elektroinstrumentus, to piederumus un iesaiņojumu materiālus, tie jāpārstrādā apkārtējai videi nekaitīgā veidā.

Tikai ES valstīm



Neizmetiet elektroinstrumentu sadzīves atkritumu tvērtņē! Saskaņā ar Eiropas Savienības direktīvu 2002/96/ES par nolietotajām elektriskajām un elektroniskajām ierīcēm un to pārstrādi, kā arī atbilstoši tās atspoguļojumiem nacionālajā likumdošanā, lietošanai nederīgie elektroinstrumenti jāsavāc un izjauktā veidā jānogādā pārstrādei apkārtējai videi nekaitīgā veidā, lai tos sagatavotu otrreizējai izmantošanai.

Akumulatori un akumulatoru baterijas:



Li-Ion

Lūdzam ievērot sadaļā „Transportēšana” sniegtos norādījumus.

Neizmetiet akumulatorus un akumulatoru baterijas sadzīves atkritumu tvērtņē un nemēģiniet no tiem atbrīvoties, sadedzinot vai nogremdējot ūdenī. Akumulatori un akumulatoru baterijas jāsavāc un jānodod atkārtotai pārstrādei vai arī no tiem jāatbrīvojas apkārtējai videi nekaitīgā veidā.

Tikai ES valstīm

Saskaņā ar Eiropas Savienības direktīvu 91/157/EES, bojātie vai nolietotie akumulatori vai akumulatoru baterijas jānodod atkārtotai pārstrādei.

Apkalpošana

Elektroinstrumentu kopsalikuma zīmējumus un informāciju par rezerves daļu iegādi var atrast datortīkla vietnē:

www.bosch-pt.com

Latvijas Republika

Robert Bosch SIA
Bosch elektroinstrumentu servisa centrs
Dzelzavas ielā 120 S
LV-1021 Rīga

☎: + 371 7 14 62 62

Telefaks: + 371 7 14 62 63

Deklarācija par atbilstību standartiem

Izmērītās parametru vērtības ir noteiktas atbilstoši direktīvai 2000/14/ES (1,60 m augstumā un 1 m attālumā) un standartam EN 25 349.

Rotak 37 LI:

Instrumenta radītā trokšņa pēc raksturliķnes A izsvērto parametru tipiskās vērtības ir šādas: skaņas spiediena līmenis 81 dB (A); skaņas jaudas līmenis 92 dB (A).

2000/14/ES: garantētais trokšņa jaudas līmenis L_{WA} nepārsniedz 94 dB (A). Atbilstība ir izvērtēta saskaņā ar pielikumu VI.

Rotak 43 LI:

Instrumenta radītā trokšņa pēc raksturliķnes A izsvērto parametru tipiskās vērtības ir šādas: skaņas spiediena līmenis 84 dB (A); skaņas jaudas līmenis 95 dB (A).

2000/14/ES: garantētais trokšņa jaudas līmenis L_{WA} nepārsniedz 96 dB (A). Atbilstība ir izvērtēta saskaņā ar pielikumu VI.

Vibrācijas paātrinājuma tipiskā vērtība, kas iedarbojas uz strādājošās personas rokām, nepārsniedz $2,5 \text{ m/s}^2$.

Mēs ar pilnu atbildību paziņojam, ka šis izstrādājums atbilst šādiem standartiem vai normatīvajiem dokumentiem: EN 60 335, EN 50 338, kā arī direktīvām 89/336/EES, 98/37/ES un 2000/14/ES.

Pārbaudes veicēja iestāde: SRL Sudbury, England

Pārbaudi veikušās iestādes identifikācijas numurs: 1088

Dr. Egbert Schneider
Senior Vice President
Engineering

Dr. Eckerhard Strötgen
Head of Product
Certification



Robert Bosch GmbH, Power Tools Division

Tiesības uz izmaiņām tiek saglabātas



Saugaus darbo instrukcija

Dėmesio! Aidžiai perskaitykite žemiau pateiktus reikalavimus. Susipažinkite su žoliapjovės valdymo elementais ir išmokite tinkamai ja naudotis. Išsaugokite šią eksploataavimo instrukciją, kad ir ateityje galėtumėte ją pasinaudoti.

Ant žoliapjovės pavaizduotų simbolių paaiškinimas



Bendrasis įspėjimas apie pavojų.



Perskaityti naudojimosi instrukciją.



Saugokite, kad netoliese esančių žmonių nesužalotų skriejančios dalelės.



Pasirūpinkite, kad netoliese esantys žmonės laikytųsi saugaus atstumo nuo mašinos.



Aštrūs peiliai. Saugokite kojų ir rankų pirštus.



Prieš pradėdami prietaisą reguliuoti ar valyti arba prieš palikdami žoliapjovę be priežiūros net ir trumpam laikui, ją išjunkite ir ištraukite išjungimo raktelį.



Netaikoma.



Prieš prisiliedami prie mašinos dalių, palaukite, kol jos visiškai nustos veikti. Išjungus variklį, peiliai sukasi ir toliau, todėl gali sužaloti.



Nepjaukite žolės, kai lyja, ir nepalikite žoliapjovės lyjant lauke.



Saugokitės elektros smūgio



Saugokite, kad jungiamojo laido nepasiektų pjovimo peiliai.



Naudokite įkrovėją tik sausose patalpose.



Įkrovėjuje yra įmontuotas elektros saugiklio transformatorius.

■ Niekada neleiskite žoliapjovę naudotis vaikams arba su šia instrukcija nesusipažinusiems asmenims. Nacionalinėse direktyvose gali būti apribotas dirbančiojo amžius.

■ Niekada nepjaukite žolės, jei netoliese yra žmonių, ypač vaikų ar naminių gyvūnų.

■ Su žoliapjovę dirbantis arba ja besinaudojantis asmuo yra atsakingas už nelaimingus atsitikimus ir žmonėms ar jų nuosavybei padarytą žalą.

■ Nedirbkite su žoliapjovę basi arba atvirais batais, visada avėkite tvirtus batus ir mūvėkite ilgus kelnes.

■ Atidžiai patikrinkite plotą, kurį reikia pjauti, ir pašalinkite akmenis, pagalius, vielas, kaulus ir kitokius pašalinius daiktus.

■ Prieš pradėdami dirbti visada apžiūrėkite, ar nesusidėvėję ir nepažeisti peiliai, peilių varžtai ir pjovimo mazgas.

■ Pjaukite tik dienos šviesoje arba esant geram dirbtiniam apšvietimui.

■ Jei yra galimybė, šlapios žolės su žoliapjovę nepjaukite.

■ Pjaudami žolę visada eikite lėtai, niekada neskubėkite.

■ Niekada nedirbkite su žoliapjovę, jei pažeisti apsauginiai įtaisai, gaubtai arba nėra apsauginių įtaisų, pvz., apsauginio dangčio ir/arba žolės surinkimo krepšio.

■ Pjauti šlaite gali būti pavojinga:

– Nepjaukite ypač stačių šlaitų.

– Pjaudami nuožulnioje vietoje arba šlapią žolę visada stenkitės eiti tvirtai.

– Nuožulnioje vietoje visada pjaukite įstrižai ir niekada nepjaukite aukštyn ar žemyn.

– Šlaite keisdami kryptį visada būkite ypač atsargūs.

■ Eidami atbulomis arba žoliapjovę traukdami visada būkite labai atsargūs.

■ Dirbdami su žoliapjovę visada ją stumkite pirmyn ir niekada netraukite link savęs.

■ Jei žoliapjovę transportuojant reikia paversti, jei važiuojama per neapsėtus žolės plotus ar žoliapjovę gabenama į teritoriją, kurią reikia pjauti, ar iš nupjautos teritorijos, peiliai turi būti sustoję.

■ Įjungdami ar išjungdami variklį, mašinos neverskite, nebent jeigu ją būtina paversti paleidžiant variklį aukštoje žolėje. Tokiu atveju, palenkite tik tiek, kiek yra būtina, ir tik tą pusę, kuri yra nuo dirbančiojo. Atkreipkite dėmesį, kad žoliapjovę nuleidžiant ant žemės, abi rankos turi būti ant rankenos.

■ Žoliapjovę įjunkite tik tada, kai Jūsų pėdos yra pakankamai toli nuo peilių.

■ Stenkitės, kad rankos ir kojos būtų kuo toliau nuo besisukančių dalių. Dirbdami su prietaisu laikykitės saugaus atstumo nuo išmetimo zonos.

- Kai veikia variklis, žoliapjovės niekada nekelkite ir neneškite.

Ištraukite išjungimo raktelį:

- visada, kai paliekatė mašiną
- prieš šalindami įstrigusią kliūtį
- prieš pradėdami žoliapjovę tikrinti, valyti, atlikti techninę priežiūrą ar remontuoti
- atsitrenkus į kokį nors kliūtį. Tuoj pat patikrinkite, ar žoliapjovė nepažeista, ir, jei reikia, kreipkitės į specialistus, kad ją suremontuotų
- jei žoliapjovė pradeda neįprastai vibruoti (tuoj pat patikrinkite).

- Kad žoliapjovė visada būtų saugios darbinės būklės, patikrinkite, ar gerai priveržtos visos varžlės, sraigčiai ir varžtai.

- Reguliariai tikrinkite, ar gera žolės surinkimo krepšio būklė, ar jis nesusidėvėjęs.

- Dėl saugumo pateiksite susidėvėjusias arba pažeistas dalis.

- Įsitinkite, kad keičiamos dalys yra pagamintos (aprobuotos) Bosch.

- **Prieš įstatydami akumuliatorių įsitinkite, kad prietaisas yra išjungtas.** Įstatant akumuliatorių į jungtą prietaisą gali įvykti nelaimingas atsitikimas.

- **Saugokite kroviklį nuo lietaus arba drėgmės.** Į kroviklį patekęs vanduo padidina elektros smūgio riziką.

- **Akumulatoriaus krovimui naudoti tik tuos įkroviklius, kuriuos rekomenduoja gamintojas.** Naudojant kitokio tipo akumuliatoriams skirtą įkroviklį, kyla gaisro pavojus.

- **Nekrauti kitų tipų akumuliatorių.** Šis kroviklis yra skirtas tik Bosch ličio jonų akumuliatoriams, kurių įtampa atitinka nurodytąjį įtampų diapazoną, krauti. Priešingu atveju kyla gaisro ir sprogo pavojus.

- **Prižiūrėkite, kad kroviklis visuomet būtų švarus.** Dėl užteršto prietaiso atsiranda elektros smūgio pavojus.

- **Kiekvieną kartą prieš pradėdami dirbti patikrinkite kroviklį, laidą ir kištuką.** Jei bus nustatyti gedimai, kroviklį toliau naudoti draudžiama. Neardykite prietaiso patys – jį gali remontuoti tik kvalifikuotas specialistas, naudodamas tik originalias atsargines dalis. Pažeistas kroviklis, laidas ar kištukas padidina elektros smūgio riziką.

- **Negalima kroviklio statyti ant degių paviršių (popieriaus, audeklo ir pan.) ar naudoti gaisro požiriu atžvilgiu pavojingoje aplinkoje.** Įkraunant akumuliatorių, prietaisas įkaista, todėl atsiranda gaisro pavojus.

- Su prietaisu naudokite tik jam skirtą akumuliatorių. Naudojant kitokius akumuliatorius išskyla pavojus susižeisti arba sukelti gaisrą.

- **Šalia ištraukto akumulatoriaus nelaikykite sąvaržėlių, monetų, raktų, vinių, varžtų ar kitokių metalinių daiktų, kurie galėtų užtrumpinti kontaktus.** Įvykus akumulatoriaus kontaktų trumpajam sujungimui galima nusidenginti arba gali kilti gaisras.

- **Akumuliatorių netinkamai naudojant, iš jo gali ištekėti skystis. Venkite kontakto su skysčiu. Jei skysčio pateko ant odos, nuplaukite jį vandeniu. Jei skysčio pateko į akis, skalaukite vandeniu ir nedelsdami kreipkitės į gydytoją.** Ištekėjęs akumulatoriaus skystis gali sudirginti arba nudeginti odą.

- **Neardykite akumulatoriaus.** Gali kilti trumpojo jungimo pavojus.

- **Saugokite akumuliatorių nuo karščio, pvz., nepalikite jo ilgą laiką tiesioginio saulės spindulių poveikio zonoje, ir ugnies.** Gali kilti sprogo pavojus.

- **Nesujunkite akumulatoriaus kontaktų trumpuoju jungimu.** Gali kilti sprogo pavojus.

- **Pažeidus akumuliatorių ar netinkamai jį naudojant, gali išsiveržti garai.** Išvėdinkite patalpą, o jei atsirado negalavimai, kreipkitės į gydytoją. Šie garai gali sudirginti kvėpavimo takus.

- Saugokite akumuliatorių nuo drėgmės ir vandens.

- Akumuliatorių sandėliuokite tik nuo 0 °C iki 45 °C temperatūroje. Pvz., vasarą nepalikite jo automobilyje.

- Retkarčiais minkštu, sausu ir švarių teptuku išvalykite akumulatoriaus ventiliacines angas.

Techniniai duomenys

Žoliapjovė	Rotak 37 LI	Rotak 43 LI
Užsakymo numeris	3 600 H81 ...	3 600 H81 ...
Pjovimo plotis [cm]	37	43
Pjovimo aukštis [mm]	35–70	35–70
Žolės surinkimo krepšio talpa [l]	40	50
Svoris (maks.) [kg]	13,9	14,7
Serijos numeris	Žr. ant mašinos (firminėje lentelėje)	nurodytą serijos numerį 21 .
Akumuliatorius	Li-Ion	Li-Ion
Užsakymo numeris	2 607 336 107	2 607 336 107
Akumuliatorius, Nominatioji įtampa [V]	36	36
Įkrovimo laikas (kai akumuliatorius išsikrovęs) [min]	60	60
Kroviklis	AL 3640 CV Professional	AL 3640 CV Professional
Užsakymo numeris	2 607 225 ...	2 607 225 ...
Nominatioji įtampa [V]	36	36
Krovimo srovė [A]	4,0	4,0
Leistinos krovimo temperatūros intervalas [°C]	0–45	0–45
Svoris pagal „EPTA-Procedure 01/2003“ [kg]	1,0	1,0
Apsaugos klasė	□ / II	□ / II

Prietaiso paskirtis

Šis gaminy s skirtas žolei privačiose valdose pjauti.

Įvadas

Šioje instrukcijoje pateiktos nuorodos, kaip mašiną tinkamai surinkti ir saugiai naudoti. Svarbu, kad šiuos nurodymus atidžiai perskaitytumėte.

Visiškai sumontuota mašina sveria nuo 13.9 iki 14.7 kg. Norėdami išimti mašiną iš pakuotės, jei reikia, pasikvieskite pagalbos.

Kai nešate mašiną į veją, saugokitės aštrių peilių.

Komplektuotė

Atsargiai išimkite žoliapjovę iš pakuotės ir patikrinkite, ar yra visos žemiau išvardintos dalys:

- Žoliapjovė su rankena
- 1 rankenos apatinė dalis
- 2 varžtai
- 2 sparnuotosios veržlės
- 2 skardos sraigčiai
- 2 žolės surinkimo krepšio dalys (Rotak 37 LI)
- 3 žolės surinkimo krepšio dalys (Rotak 43 LI)
- 2 laido tvirtinimo juostelės

- Naudojimo instrukcija
- Kroviklis
- Išjungimo raktelis
- Akumuliatorius/akumuliatoriai*

Jei trūksta atsarginių dalių ar jos yra sugedusios, kreipkitės į savo tiekėją.

*Specifinis

Prietaiso elementai

- 1 Įjungimo svirtelė
- 2 Apsauginis mygtukas
- 3 Rankenos viršutinė dalis
- 4 Žolės surinkimo krepšys
- 5 Apsauginis dangtis
- 6 Rankenos apatinė dalis
- 7 Akumuliatoriaus gaubtas
- 8 Akumuliatorius
- 9 Ventiliacinės angos
- 10 Ratukai
- 11 Žolės grėblys
- 12 Pjovimo aukščio reguliavimo svirtelė
- 13 Akumuliatoriaus įkrovos rodmenų mygtukas
- 14 Akumuliatoriaus įkrovos indikatorius
- 15 Temperatūros kontrolės indikatorius
- 16 Akumuliatoriaus kroviklio lizdas

- 17 Kroviklis
- 18 Raudonas šviesadiodis indikatorius
- 19 Žalias šviesadiodis indikatorius
- 20 Kištukas**
- 21 Serijos numeris
- 22 Sparnuotoji veržlė
- 23 Akumuliatoriaus gaubto svirtelė
- 24 Išjungimo raktelis

**priklauso nuo šalies, į kurią yra tiekiamas prietaisas

Prietaiso komplekte gali būti ne visa pavaizduota arba aprašyta įranga.



Jūsų saugumui

Dėmesio! Prieš pradėdami prietaisą valyti ar reguliuoti, jei nutrūko, buvo pažeistas ar susipainiojo laidas, prietaisą išjunkite, ištraukite išjungimo raktelį ir išimkite akumuliatorių.

Išjungus mašiną, peiliai dar kelias sekundes sukasi.

Atsargiai – nelieskite besisukančių peilių.

Įkraukite akumuliatorių

Atkreipkite dėmesį į tinklo įtampą: Elektros tinklo įtampa turi atitikti prietaiso firminėje lentelėje nurodytą įtampą. V pažymėtus prietaisus galima jungti ir į 220 V/240 V įtampos elektros tinklą.

Naudokite tik kartu tiekiamą kroviklį. Tik šis kroviklis yra priderintas prie Jūsų prietaise naudojamo ličio jonų akumuliatoriaus.

Akumuliatorius yra su temperatūros kontroliniu įtaisu, kuris leidžia įkrauti tik tada, kai temperatūra yra nuo 0 °C iki 45 °C. Todėl labai pailgėja akumuliatoriaus eksploatavimo laikas.

Akumuliatorius tiekiamas dalinai įkrautas. Prieš pradėdami pirmą kartą dirbti su prietaisu, akumuliatorių įkraukite visiškai. Ličio jonų akumuliatorių galima įkrauti bet kada, nepriklausomai nuo įkrovos būklės – eksploatavimo trukmė dėl to nesutrumpėja (nėra „Atminties efekto“). Krovimo proceso nutraukimas akumuliatoriui nekenkia.

Ličio jonų akumuliatoriai, naudojami prietaisuose, yra apsaugoti nuo visiškos iškrovos. Akumuliatoriui išsikrovus, apsauginis išjungiklis išjungia prietaisą ir jo toliau naudoti nebegalima.

Jei prietaisas išjungiamas automatiškai, įjungimo-išjungimo jungiklio nebespauskite. Priešingu atveju galite pažeisti akumuliatorių.

Įkrovimo procesas

Akumuliatorius pradėdamas krauti, kai kroviklio kištukas įkišamas į kištukinį lizdą ir akumuliatorius 8 įstatomas į kroviklio lizdą 16.

Intelektualios įkrovimo technologijos dėka kroviklis savaime įvertina akumuliatoriaus būklę ir, priklausomai nuo akumuliatoriaus temperatūros ir įtampos, pasirenka optimalų įkrovimo režimą.

Tai padeda tausoti akumuliatorių, be to, palikus akumuliatorių kroviklyje, jis visada būna visiškai įkrautas.

Indikatoriaus elementų reikšmės

Apie įkrovimo procesą signalizuoja šviesos diodų indikatoriai 19 ir 18:

Greitasis įkrovimas

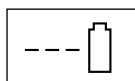

Apie greito įkrovimo procesą signalizuoja **mirksintis žalias** šviesadiodis indikatorius 19.

Įkrovimo proceso metu vienas po kito trumpam užsidega ir vėl užgęsta 3 žali šviesadiodžiai indikatoriai. Akumuliatorius yra visiškai įkrautas, kai indikatorius nustoja mirksėti ir ima šviesti pastoviai. Praėjus maždaug 5 minutėms po to, kai akumuliatorius buvo visiškai įkrautas, 3 žali šviesadiodžiai indikatoriai vėl užgęsta.



Greitasis įkrovimo procesas galimas tik tada, jei akumuliatoriaus temperatūra yra nuo 0 °C iki 45 °C.

Akumuliatorius įkrautas



Pastoviai šviečiantis žalias šviesadiodis indikatorius 19

signalizuoja apie tai, kad akumuliatorius yra visiškai įkrautas.

Papildomai pasigirsta maždaug 2 sekundžių trukmės garsinis signalas, įspėjantis apie tai, jog akumuliatorius yra visiškai įkrautas.

Išimtą iš kroviklio akumuliatorių iš karto galima naudoti.

Jei akumuliatorius nėra įstatytas į kroviklį, o žalias šviesadiodis indikatorius 19 šviečia pastoviai, reiškia, kad maitinimo laido kištukas yra įkištas į tinklo lizdą ir kroviklis yra parengties būsenoje.

Akumuliatoriaus temperatūra yra žemiau 0 °C arba virš 45 °C

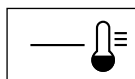

Pastoviai šviečiantis raudonas šviesos diodų indikatorius 18

signalizuoja apie tai, kad akumuliatoriaus temperatūra nėra

greitam krovimui būtinos ribose (0 °C – 45 °C). Perėjimas į greito krovimo režimą įvyks automatiškai, kai tik akumuliatoriaus temperatūra pasieks normą.

Jei akumuliatoriaus temperatūra yra mažesnė arba viršija leistinas temperatūros ribas, jį įstačius į kroviklio lizdą, užsidega raudonas šviasiadiodis indikatorius.

Nevyksta įkrovimo procesas

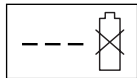

Jei akumuliatoriaus įkrovimo procesas sutrinka, apie tai signalizuoja **mirksintis raudonas indikatorius 18**.

Akumuliatoriaus įkrovimo procesas neprasideda ir akumuliatoriaus neįmanoma įkrauti. (Žr. Darbo nuorodos Galimi gedimai)

Įkrovimo nuorodos

- Nuolat veikdamas arba be pertraukos vieną po kito kraudamas kelis akumuliatorius, kroviklis gali įkaisti. Tai yra normalu ir nereikia prietaiso techninio gedimo.
- Jei veikimo laikas, nepaisant to, kad jis buvo įkrautas, pastebimai sutrumpėja, vadinasi akumuliatorius susidėvėjo ir jį reikia pakeisti.

Akumuliatoriaus aušinimas (Active Air Cooling)

Kroviklyje integruotas ventilatoriaus valdymo įtaisas tikrina įstatyto akumuliatoriaus temperatūrą. Jei temperatūra viršija 30 °C, ventilatorius ataušina akumuliatorių iki optimalios įkrovimo temperatūros. Ėmęs veikti ventilatorius kelia nedidelį triukšmą.

Jei ventilatorius neveikia, reiškia akumuliatoriaus temperatūra yra normos ribose arba ventilatorius yra sugedęs. Tokiu atveju akumuliatoriaus įkrovimo laikas pailgėja.

Surinkimas



Neįstatykite akumuliatoriaus ir/arba išjungimo raktelio, kol prietaisas nėra visiškai sumontuotas.

A Rankenos tvirtinimas

- 1 Rankenos apatinės dalis **6** įstatykite į specialias angas ir
- 2 prisukite skardos sraigtais.

Nuoroda: Rankenos viršutinės dalies **3** aukštį galima reguliuoti. Pritvirtinkite rankeną **I** arba **II** padėtyje.

- 3 Rankenos viršutinę dalį **3** varžtais ir sparnuotosiomis veržlėmis **22** pritvirtinkite prie rankenos apatinių dalių **6**.

Nuoroda: patikrinkite, ar laidas pritvirtintas prie rankenos kartu su mašina tiekiamomis laido tvirtinimo juostelėmis.

Akumuliatoriaus įdėjimas/išėmimas

B Uždėjimas

- 1 Akumuliatoriaus gaubto svirtelę **23** atraukite aukštyn.
- 2 Pakelkite akumuliatoriaus gaubtą **7**.
- 3 Įstatykite akumuliatorių **8**, tinkamai įstačius pasigirsta trakstelėjimas.
- 4 Kaip pavaizduota, įstatykite išjungimo raktelį **24**.
- 5 Jei žoliapjovės iškart nenaudosite, išjungimo raktelį **24** nustatykite į stovėjimo padėtį.

Akumuliatoriaus gaubtą **7** uždarykite.

Akumuliatoriaus išėmimas

Akumuliatoriaus gaubto svirtelę **23** patraukite aukštyn ir pakelkite akumuliatoriaus gaubtą **7**.

Ištraukite išjungimo raktelį **24** ir nustatykite į stovėjimo padėtį.

Akumuliatoriaus gaubto svirtelę **23** atraukite aukštyn.

Akumuliatorių **8** išimkite.

Žolės surinkimo krepšio surinkimas

C Rotak 37 LI:

Spausdami „liežuvėlius“, žolės surinkimo krepšio dangtį įstatykite į žolės surinkimo krepšio apatinę dalį; pradėkite nuo užpakalinių kampų ir spauskite link priekio.

D Rotak 43 LI:

- 1 Spausdami „liežuvėlius“ sujunkite abi žolės surinkimo krepšio apatinės dalis; pradėkite nuo užpakalinių kampų ir spauskite link priekio.

- 2 Abi žolės surinkimo krepšio puses įstatykite vieną į kitą.

Atlenkdami ar nulenkdami viršutinę rankeną stebėkite, kad nesuspaustumėte maitinimo laido. **Saugokite, kad nenukristų rankena.**

E Žolės surinkimo krepšys

Uždėjimas

Pakelkite apsauginį dangtį **5** ir, jį laikydami, užkabinkite žolės surinkimo krepšį **4**.

Nuėmimas/ištušinimas

Pakelkite ir laikykite apsauginį dangtį **5**. Nuimkite žolės surinkimo krepšį **4**.

Jei žolės surinkti nereikia, žoliapjovę galite naudoti be žolės surinkimo krepšio **4**, tačiau apsauginį dangtį **5** nulenkite žemyn.

Pjovimo aukščio reguliavimas

 **Prieš reguliuodami pjovimo aukštį sustokite, įjungimo svirtelę atleiskite ir palaukite, kol nustos veikti variklis.**

Išjungus variklį peiliai kurį laiką dar sukasi, todėl gali sužaloti.

Atsargiai – nelieskite besisukančių peilių.

Pjaudami pirmą kartą sezono pradžioje, nustatykite didesnį pjovimo aukštį.

F Galima nustatyti 7 žoliapjovės pjovimo aukščius: nuo 35 iki 70 mm. Tuo tikslu, pjovimo aukščio reguliavimo svertą **12** palenkite į vidų ir kelkite žoliapjovę į viršų arba spauskite žemyn, kol nustatysite reikiamą aukštį.

Nuėmus gaubtą **25**, kaip pavaizduota paveikslėlyje, žoliapjovės pjovimo aukštį galima sumažinti iki 20 mm.

 **Nustačius 20–30 mm pjovimo aukštį, akumuliatoriaus veikimo laikas sutrumpėja.**

G Naudojimas

 **Išjungus mašiną peiliai dar kelias sekundes sukasi. Prieš įjungdami mašiną iš naujo, palaukite, kol variklis/peiliai sustos.**

Nejungiškite mašinos dažnai, t.y. neįjunkite ir neįjunkite trumpais intervalais.

 Kad mašina lengviau įsijungtų, ją šiek tiek paverskite į šoną.

Vėl įstatykite išjungimo raktelį **24**.

Įjungimas:

 **1** Paspauskite apsauginį mygtuką **2** ir laikykite jį nuspaudę.

2 Spauskite įjungimo svirtelę **1** link rankenos.

1 sec start Apsauginį mygtuką **2** atleiskite.

Nuoroda: paspaudus įjungimo svirtelę, variklis įsijungia ne visiškai iš karto.

Išjungimas:

Atleiskite įjungimo svirtelę **1**.

Jei žoliapjovės iškart nenaudosite, išjungimo raktelį **24** nustatykite į stovėjimo padėtį.

Žoliapjovė yra su variklio stabdžiu. Šis apsauginis įtaisas sustabdo peilį per kelias sekundes.

Pjovimas

 Pjaudami ypač sunkiomis sąlygomis, saugokite variklį **nuo per didelės apkrovos.**

Jei variklis per daug apkraunamas, sumažėja jo sūkių skaičius ir pakinta variklio skleidžiamas triukšmas. Tokiu atveju sustokite, atleiskite įjungimo svirtelę ir nustatykite didesnį pjovimo aukštį. Priešingu atveju variklis gali sugesti.

Saugokite akumuliatorių nuo karščio, pvz., tiesioginių saulės spindulių poveikio ir ugnies.



Prietaisas neveikia, kai temperatūra yra žemiau 0 °C arba aukščiau 45 °C!

H Kadangi mašina yra su žolės grėbliukais **11**, galima pjauti prie sienų ir kampuose. Pjaudami kraštuose saugokite, kad grėbliukai neatsitrenktų į kitus daiktus.

Tiesiogiai šviečiant saulei, akumuliatoriaus prietaise nepalikite.

Akumuliatoriaus įkrovimo lygio rodiklis (žr. pagrindinį paveikslėlį)

Akumuliatorius **8** turi įkrovos būklės indikatorių **14**. Pastarasis darbo metu rodo besikeičiančią akumuliatoriaus įkrovos būklę. Indikatorius yra sudarytas iš 3 žalių šviesadiodžių lempučių.

Norėdami suaktyvinti įkrovos būklės indikatorių **14**, nuspauskite mygtuką **13**. Tai galima padaryti ir tuomet, kai akumuliatorius yra nuimtas. Maždaug po 5 sekundžių įkrovos būklės indikatorius užgęsta savaime.

Šviesadiodis indikatorius	Likusi akumuliatoriaus talpa
Nuolat šviečia 3 žalios lemputės	$\geq 2/3$
Nuolat šviečia 2 žalios lemputės	$\geq 1/3$
Nuolat šviečia 1 žalia lemputė	$\leq 1/3$
Blyksi 1 žalia lemputė	Rezervas

Jei paspaudus mygtuką **13** neužsidega nė viena indikatoriaus lemputė, akumuliatorius yra sugedęs ir jį reikia pakeisti.

Saugumo sumetimais įkrovos būklę galima patikrinti tik prietaisui neveikiant.

Įkrovimo proceso metu vienas po kito trumpam užsidega ir vėl užgęsta 3 žali šviesadiodžiai indikatoriai. Akumuliatorius yra visiškai įkrautas, kai indikatorius nustoja mirksėti ir ima šviesti pastoviai. Praėjus maždaug 5 minutėms po to, kai akumuliatorius buvo visiškai įkrautas, 3 žali šviesadiodžiai indikatoriai vėl užgęsta.

Temperatūros kontrolės indikatorius (žr. pagrindinį paveikslėlį)

Raudonas šviesiodiodis indikatorius **15** signalizuoja apie tai, kad prietaiso akumulatoriaus arba elektroninės sistemos temperatūra nėra optimalaus temperatūrų diapazono ribose. Prietaisas dirba ne visu pajėgumu.

Akumulatoriaus temperatūros kontrolė

Raudonas šviesiodiodis indikatorius **15** blyksi, jei akumulatoriaus temperatūra yra už optimalaus temperatūrų diapazono ribų (-10 iki +60 °C), o jūs paspaudžiate mygtuką **13** arba jungiklį **1**.

Jei temperatūra viršija 70 °C, akumulatorius išsijungia iki tol, kol jo temperatūra sugrįš į optimalaus temperatūrų diapazono ribas.

Prietaiso elektroninės sistemos temperatūros kontrolė

Raudonas šviesiodiodis indikatorius **15 šviečia pastoviai**, jei prietaiso elektroninės sistemos temperatūra viršija 75 °C, o jūs paspaudžiate įjungimo/išjungimo jungiklį **1**.

Jei temperatūra viršija 90 °C, elektroninė valdymo sistema išjungia prietaisą iki tol, kol jo temperatūra sugrįš į leistino temperatūrų diapazono ribas.

Pjovimo našumas (akumulatoriaus veikimo laikas)

Pjovimo našumas (akumulatoriaus veikimo laikas) priklauso nuo žolės savybių, žolės tankumo, drėgmės, žolės aukščio ir pjovimo aukščio.

Jei prietaisas pjovimo metu dažnai įjungiamas ir išjungiamas, pjovimo našumas (akumulatoriaus veikimo laikas) taip pat sumažėja.

Kad pjovimo našumas (akumulatoriaus veikimo laikas) būtų optimalus, rekomenduojama pjauti dažniau, sumažinti pjovimo aukštį ir pjauti normaliu tempu.

Žemiau esančiame pavyzdyje pateikiamas pjovimo aukščio ir pjovimo našumo ryšys per vieną akumulatoriaus įkrovimo ciklą.

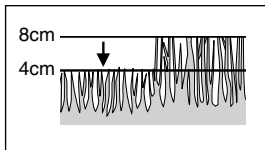

Mažas pjovimo aukštis (sausą žolę):

Rotak 37 Ll: 150 m²

Rotak 43 Ll: 175 m²

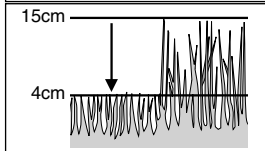

Vidutinis pjovimo aukštis:

Rotak 37 Ll: 100 m²

Rotak 43 Ll: 125 m²

Norint pailginti veikimo laiką, įgaliojose Bosch sodo priežiūros įrankių remonto dirbtuvėse galima įsigyti papildomą akumulatorių.

Techninė priežiūra



Prieš pradėdami prietaisą reguliuoti ar valyti, visada ištraukite išjungimo raktelį, išimkite akumulatorių ir nuimkite žolės surinktuvą.

Nuoroda: reguliariai atlikite prietaiso aptarnavimo ir priežiūros darbus, kad jis ilgai ir patikimai tarnautų.

Reguliariai tikrinkite, ar nėra akivaizdžių žoliapjovės pažeidimų, pvz., atsilaisvinsiu ar pažeistų peilių, atsilaisvinsiu jungčių ir susidėvėjusių ar pažeistų dalių.

Patikrinkite, ar nepažeisti ir tinkamai uždėti gaubtai ir apsauginiai įtaisai. Prieš pradėdami naudoti atlikite būtinus techninės priežiūros ir remonto darbus.

Jei žoliapjovė, nepaisant kruopščios gamybos ir patikrinimo, sugestų, jos remontas turi būti atliekamas įgaliojose Bosch elektrinių įrankių remonto dirbtuvėse.

leškant informacijos ir užsakant atsargines dalis būtina nurodyti dešimtženklį prietaiso užsakymo numerį.

Peilių priežiūra



Prieš pradėdami prietaisą reguliuoti ar valyti, visada ištraukite išjungimo raktelį, išimkite akumulatorių ir nuimkite žolės surinktuvą.

Paguldyskite mašiną ant dešiniojo šono ir patikrinkite peilį. Jei peilis atšipęs arba pažeistas, jį pakeiskite.

Jei norite pakeisti peilį, atlikite šiuos veiksmus.

Mūvėdami pirštines (su prietaisu netiekiamos) tvirtai laikykite peilį **30**, veržliiniu raktu (su prietaisu netiekiamas) atsukite peilio varžtą **29** ir išimkite peilio poveržlę **28** ir peilį. Įdėkite lėkštinę poveržlę, peilį, peilio poveržlę ir įsukite varžtą. Patikrinkite, ar peilį įdėjote tinkama padėtimi (turi matytis simbolis ☺, žr. pav. I), tada tvirtai įsukite peilio varžtą.

Jei peilį išimti ar įdėti būtų sunku, kad jis nesisuktų, į angą **26** įstatykite atsuktuvą. Prieš įjungdami prietaisą patikrinkite, ar atsuktuvą išimtas.



Montuodami peilio ir peilio varžto netepkite nei tepalais, nei alyva.

Akumulatoriaus priežiūra



Prieš pradėdami prietaisą reguliuoti ar valyti, visada ištraukite išjungimo raktelį, išimkite akumuliatorių ir nuimkite žolės surinktuvą.

Kad akumuliatorius būtų optimaliai naudojamas, laikykitės šių reikalavimų ir nurodymų:

- Saugokite akumuliatorių nuo drėgmės ir vandens.
- Akumuliatorių sandėliuokite tik nuo 0 °C iki 45 °C temperatūroje. Nepalikite akumulatoriaus, pvz., automobilyje arba žoliapjovėje tiesiogiai šviečiant saulei.
- Retkarčiais minkštu, sausu ir švari teptuku išvalykite akumulatoriaus ventiliacines angas.

Jei akumulatoriaus veikimo laikas po įkrovimo pastebimai sutrumpėja, vadinasi akumuliatorius susidėvėjo ir jį reikia pakeisti.

Baigus pjauti/sandėliavimas

Žoliapjovės išorinį paviršių švariai nuvalykite minkštu šepetėliu ir skudurėliu. Nenaudokite vandens, tirpiklių ar poliravimo priemonių. Nuvalykite žolės likučius ir nešvarumus, ypač nuo ventiliacinių plyšių **9**.

Žoliapjovę paguldykite ant šono ir išvalykite ertmes aplink peilius. Prikibusius žolės likučius pašalinkite mediniu arba plastmasiniu daiktu.

Žoliapjovę laikykite sausoje vietoje. Nedėkite ant mašinos jokių daiktų.

Kad mašina užimtų mažiau vietos, atsukite sparnuotąsias veržles **22** ir nulenkite rankeną.

 Patikrinkite, ar nulenkdami ir atlenkdami rankeną nesuspaudėte laidų. **Saugokite, kad rankena nenukristų.**

Papildoma įranga

Pjovimo peiliai

Rotak 37 LI F016 800 277

Rotak 43 LI F016 800 278

Galimi gedimai

Šioje lentelėje rasite nuorodas, kokie yra gedimų požymiai ir kokių veiksmų reikia imtis, jei prietaisas blogai veikia. Jei problema nebus nustatyta ir pašalinta, kreipkitės į remonto dirbtuves.

Dėmesio: prieš ieškodami gedimo išjunkite prietaisą ir ištraukite kištuką.

Gedimas	Galima priežastis	Pagalba
Žoliapjovė neveikia	Labai užsikimšusi apatinė mašinos dalis Akumuliatorius nevisiškai įkrautas Akumuliatorius netinkamai įstatytas Pažeistas arba perdegė saugiklis išjungimo raktelyje Per aukšta žolė Suveikė variklio apsauginis įtaisas Akumuliatorius per karštas/per šaltas Išjungimo raktelis buvo netinkamai/ne visiškai įstatytas Paspaudus įjungimo svirtelę, variklis įsijungia ne visiškai iš karto	Mašiną išvalykite (žr. „Baigus pjauti/sandėliavimas“) Įkraukite akumuliatorių Tinkamai įstatykite akumuliatorių Kreipkitės į remonto dirbtuves Nustatykite didesnį pjovimo aukštį ir žoliapjovę paverskite Palaukite, kol variklis atvės, ir nustatykite didesnį pjovimo aukštį Palaukite, kol akumuliatorius atvės/įšils Tinkamai įstatykite Norėdami įjungti variklį, įjungimo svirtelę laikykite paspaustą 1–3 s
Variklis įsijungia ir vėl išsijungia	Akumuliatorius nevisiškai įkrautas Įjungimo raktelis ne visiškai įstatytas Akumuliatorius netinkamai įstatytas Akumuliatorius per karštas/per šaltas	Įkraukite akumuliatorių Tinkamai įstatykite Tinkamai įstatykite Palaukite, kol akumuliatorius atvės/įšils ir sumažinkite pjovimo aukštį
Žoliapjovė veikia su pertrūkiais	Pažeisti vidiniai mašinos laidai Suveikė variklio apsauginis įtaisas	Kreipkitės į remonto dirbtuves Palaukite, kol variklis atvės, ir nustatykite didesnį pjovimo aukštį
Mašina nelygiai nupjauna arba sunkiai veikia variklis	Per žemas pjovimo aukštis Atšipęs peilis Labai užsikimšusi apatinė mašinos dalis Atbulai įdėtas peilis	Pakeiskite pjovimo aukštį (žr. „Pjovimo aukščio reguliavimas“) Peilį pakeiskite (žr. „Peilių priežiūra“) Mašiną išvalykite (žr. „Baigus pjauti/sandėliavimas“) Peilį įdėkite tinkama puse (žr. „Peilių priežiūra“)
Nepakankamas pjovimo našumas (akumuliatoriaus veikimo laikas)	Per žemas pjovimo aukštis Per aukšta žolė Žolė šlapia arba drėgna Žolė per tanki Įgaliose Bosch sodo priežiūros įrankių remonto dirbtuvėse galima įsigyti papildomą akumuliatorių	Sumažinkite pjovimo aukštį Sumažinkite pjovimo aukštį Palaukite, kol žolė išdžius Sumažinkite pjovimo aukštį, su žoliapjovę judėkite lėčiau ir dažniau pjaukite žolę Kreipkitės į remonto dirbtuves
Prietaisą įjungus, pjovimo peilis nesisuka	Įstrigusi žolė blokuoja peilį Atsilaisvinusi peilio veržlė/varžtas	Žolę pašalinkite Peilio veržlę/varžtą priveržkite
Labai vibruoja, kelia didelį triukšmą	Atsilaisvinusi peilio veržlė/varžtas Pažeistas peilis	Peilio veržlę/varžtą priveržkite Peilį pakeiskite
Nevyksta įkrovimo procesas	Nešvarūs akumuliatoriaus kontaktai Akumuliatorius sugedęs, nes nutrūko kontaktas tarp akumuliatoriaus celių	Nuvalykite kontaktus (pvz., daug kartų įstatykite ir išimkite akumuliatorių), jei reikia, akumuliatorių pakeiskite Akumuliatorių pakeiskite
Įstačius kištuką į elektros tinklo lizdą šviesos diodų indikatoriai 19 arba 18 neužsidega.	Kištukas ne iki galo arba netinkamai įstatytas į kištukinį lizdą Sugedęs lizdas, laidas arba kroviklis	Kištuką tinkamai įstatykite į kištukinį lizdą Patikrinkite, ar elektros lizde yra įtampa ir, jei reikia, pristatykite kroviklį į įgaliose Bosch elektrinių įrankių remonto dirbtuves

Transportavimas

Akumulatorius yra išbandytas pagal Jungtinių Tautų bandymų ir kriterijų metodikos ST/SG/AC.10/11/Rev.3 III dalį, skyrių 38.3. Jis turi veiksmingą apsaugą nuo vidinio viršslėgio ir trumpojo jungimo bei įtaisus, apsaugančius nuo mechaninio sulaužymo ir pavojingų atgalinių srovių. Akumuliatoriuje esančio ličio ekvivalento kiekiai yra galiojančių normų ribose. Todėl nei akumulatorius, nei jo atskiros dalys nėra nacionalinių bei tarptautinių pavojingų krovinių vežimo taisyklių subjektas. Tačiau pavojingų krovinių vežimo taisyklės galėtų būti taikomos, jei vienu metu būtų gabenamas didelis akumuliatorių kiekis. Tokiu atveju gali tekti laikytis ypatingų sąlygų (pvz., susijusių su pakuotėmis) reikalavimų. Daugiau informacijos galite sužinoti interneto puslapyje: <http://purchasing.bosch.com/en/start/Allgemeines/Download/index.htm>.

Sunaikinimas

Prietaisas, papildoma įranga ir pakuotė turi būti panaudoti ekologiškam antriniam perdirbimui.

Tik ES šalims:



Nemeskite elektrinių įrankių į buitinių atliekų konteinerius!

Pagal EEB direktyvą 2002/96/EB dėl naudotų elektrinių įrankių ir elektroninių prietaisų atliekų utilizavimo ir pagal vietinius valstybės

įstatymus nebetinkami naudoti elektriniai įrankiai turi būti surenkami atskirai nuo kitų atliekų ir gabenami į antrinių žaliavų tvarkymo vietas perdirbti aplinkai nekenksmingu būdu.

Akumulatoriai/Baterijos:



Li-Ion

Prašome atkreipti dėmesį į nuorodas, pateiktas skyriuje „Transportavimas“.

Nemeskite akumuliatorių ar baterijų į buitinių atliekų

konteinerį, ugnį ar vandenį. Akumulatoriai ir baterijos turi būti surenkami, perdirbami arba sunaikinami aplinkai nekenksmingu būdu.

Tik ES šalims:

Pagal EEB direktyvą 91/157/EEB sugedę arba panaudoti akumulatoriai bei baterijos turi būti perdirbami.

Aptarnavimas

Detalūs brėžiniai ir informaciją apie atsargines dalis galite rasti interneto puslapyje:

www.bosch-pt.com

Lietuvos Respublika

UAB „Elremta“
Bosch įrankių servisas
Neries kr. 16e
48402 Kaunas

☎: + 370 37 370 138

Faks.: + 370 37 350 108

Kokybės atitikties deklaracija

Išmatuotos reikšmės nustatytos pagal 2000/14/EB (1,60 m aukštis, 1 m atstumas) ir EN 25 349.

Rotak 37 LI:

Pagal A skalę išmatuotas prietaiso triukšmo lygis tipiniu atveju siekia: garso slėgio lygis 81 dB (A); garso galios lygis 92 dB (A).

2000/14/EB: garantuojamas triukšmo akustinio galingumo lygis L_{WA} yra žemesnis nei 94 dB (A). Atitikties patikra atlikta pagal priedą VI.

Rotak 43 LI:

Pagal A skalę išmatuotas prietaiso triukšmo lygis tipiniu atveju siekia: garso slėgio lygis 84 dB (A); garso galios lygis 95 dB (A).

2000/14/EB: garantuojamas triukšmo akustinio galingumo lygis L_{WA} yra žemesnis nei 96 dB (A). Atitikties patikra atlikta pagal priedą VI.

Rankos ir riešo vibravimas tipiniu atveju yra mažesnis kaip $2,5 \text{ m/s}^2$.

Mes atsakingai pareiškiame, kad šis gaminys atitinka tokius standartus ir normatyvinius dokumentus: EN 60 335, EN 50 338 pagal direktyvų 89/336/EEB, 98/37/EB, 2000/14/EB nuostatas.

Įgaliota patikros įstaiga: SRL Sudbury, England
Įgaliotosios patikros įstaigos identifikavimo numeris: 1088

Dr. Egbert Schneider
Senior Vice President
Engineering

Dr. Eckerhard Strötgen
Head of Product
Certification

Robert Bosch GmbH, Power Tools Division

Galimi techniniai pakeitimai



BOSCH

Robert Bosch GmbH
Power Tools Division
70745 Leinfelden-Echterdingen
www.bosch-pt.com

F016 L70 447 (06.12) O / 282

