

# Manuale d'uso integrale

---



9231102

Edizione 1

## DICHIARAZIONE DI CONFORMITÀ

Noi, NOKIA CORPORATION dichiariamo sotto la nostra esclusiva responsabilità che il prodotto RH-37 è conforme alle disposizioni della seguente Direttiva del Consiglio: 1999/5/CE.

È possibile consultare una copia della Dichiarazione di conformità al seguente indirizzo Internet  
[http://www.nokia.com/phones/declaration\\_of\\_conformity/](http://www.nokia.com/phones/declaration_of_conformity/).

# CE 168

Copyright © 2004 Nokia. Tutti i diritti sono riservati.

Il contenuto del presente documento, né parte di esso, potrà essere riprodotto, trasferito, distribuito o memorizzato in qualsiasi forma senza il permesso scritto di Nokia.

Nokia, Nokia Connecting People, Xpress-on e Pop-Port sono marchi o marchi registrati di Nokia Corporation. Altri nomi di prodotti e società citati nel presente documento possono essere marchi o marchi registrati dei rispettivi proprietari.

Nokia tune è proprietà di Nokia Corporation.

US Patent No 5818437 and other pending patents. T9 text input software Copyright (C) 1997-2004. Tegic Communications, Inc. All rights reserved.



Includes RSA BSAFE cryptographic or security protocol software from RSA Security.



Java is a trademark of Sun Microsystems, Inc.

Nokia adotta una politica di continuo sviluppo. Nokia si riserva il diritto di effettuare modifiche e miglioramenti a qualsiasi prodotto descritto nel presente documento senza previo preavviso.

In nessuna circostanza Nokia sarà ritenuta responsabile di eventuali perdite di dati o di guadagni o di qualsiasi danno speciale, incidentale, consequenziale o indiretto in qualunque modo causato.

Il contenuto di questo documento viene fornito "così com'è". Fatta eccezione per quanto previsto dalla legge in vigore, non è avanzata alcuna garanzia, implicita o esplicita, tra cui, ma non limitatamente a, garanzie implicite di commerciabilità e idoneità per un fine particolare, in relazione all'accuratezza, all'affidabilità o al contenuto del presente documento. Nokia si riserva il diritto di modificare questo documento o di ritirarlo in qualsiasi momento.

La disponibilità di prodotti particolari può variare a seconda delle regioni. Per informazioni, contattare il rivenditore Nokia più vicino.

#### Controlli sull'esportazione

In questo dispositivo sono inclusi articoli, tecnologia o software soggetti alle normative relative all'esportazione degli Stati Uniti e di altri paesi. È vietata qualsiasi deroga a tali normative.

9231102 / Edizione 1

# Indice

---

<b>INFORMAZIONI SULLA SICUREZZA.....</b>	<b>12</b>
<b>Informazioni generali .....</b>	<b>14</b>
Informazioni sul dispositivo.....	14
Panoramica sulle funzioni del telefono cellulare .....	14
Memoria dinamica.....	16
Codici di accesso.....	17
Codice di protezione (da 5 a 10 cifre).....	17
Codici PIN e PIN2 (da 4 a 8 cifre), PIN modulo e PIN firma .....	17
Codici PUK e PUK2 (8 cifre) .....	18
Password per il blocco delle chiamate (4 cifre) .....	18
Codice funzione Pagamenti (da 4 a 10 cifre) .....	19
Servizi di rete.....	19
Servizio relativo alle impostazioni di configurazione.....	20
Download di contenuto e applicazioni.....	21
Supporto di Nokia sul Web .....	21
<b>1. Operazioni preliminari.....</b>	<b>22</b>
Inserimento della carta SIM e della batteria.....	22
Carica della batteria .....	24
Accensione e spegnimento del telefono cellulare.....	25
Normale posizione di funzionamento.....	26
Sostituzione dei cover.....	26
Sostituzione delle impugnature antiscivolo .....	28
Come ritagliare i cut-out cover.....	28
Sostituzione del cut-out cover .....	29

Installazione del laccetto da polso.....	30
<b>2. Informazioni sul telefono cellulare .....</b>	<b>31</b>
Tasti e connettori.....	31
Modalità di attesa .....	32
Sfondo .....	34
Screensaver .....	34
Risparmio energetico .....	34
Indicatori principali .....	35
Blocco della tastiera (Blocca tastiera).....	37
<b>3. Funzioni di chiamata.....</b>	<b>39</b>
Come effettuare una chiamata .....	39
Chiamate rapide .....	40
Come rispondere o rifiutare una chiamata in entrata.....	40
Avviso di chiamata .....	41
Opzioni disponibili durante una chiamata.....	41
<b>4. Scrittura del testo .....</b>	<b>44</b>
Attivazione e disattivazione del metodo di scrittura intuitivo.....	44
Uso del metodo di scrittura intuitivo.....	45
Scrittura di parole composte .....	46
Uso del metodo di scrittura tradizionale .....	46
Suggerimenti per la scrittura del testo .....	46
<b>5. Uso dei menu .....</b>	<b>49</b>
Accesso alle funzioni dei menu .....	49
Elenco delle funzioni di menu.....	50
<b>6. Funzioni di menu.....</b>	<b>59</b>
Messaggi .....	59

Messaggi di testo (SMS) .....	59
Scrittura e invio di messaggi.....	60
Opzioni relative all'invio di un messaggio.....	61
Lettura e risposta a un messaggio di testo o a un messaggio e-mail SMS.....	62
Cartelle dei messaggi salvati e inviati .....	64
Modelli.....	64
Cartella Messaggi salvati e Proprie cartelle.....	65
Messaggi flash.....	65
Scrittura di un messaggio flash.....	65
Ricezione di un messaggio flash .....	66
Messaggi multimediali (MMS) .....	66
Scrittura e invio di un messaggio multimediale.....	67
Lettura e risposta ad un messaggio multimediale .....	70
Cartelle Ricevuti, In uscita, Messaggi salvati e Messaggi inviati .....	72
Memoria dei messaggi multimediali piena .....	72
Messaggi istantanei (Chat) .....	73
Accesso al menu Chat .....	75
Connessione e disconnessione dal servizio di chat.....	75
Avvio di una conversazione in chat.....	76
Come accettare o rifiutare un invito .....	78
Lettura di un messaggio istantaneo.....	78
Partecipazione ad una conversazione.....	79
Modifica delle impostazioni personali.....	80
Contatti per il servizio di chat .....	80
Come bloccare e sbloccare i messaggi.....	81
Gruppi .....	82
Impostazioni del servizio di chat .....	83
Applicazione E-mail .....	83

Scrittura e invio di messaggi e-mail .....	84
Download di messaggi e-mail dal proprio account e-mail .....	86
Lettura e risposta a un messaggio e-mail .....	87
Cartella Ricevuti e Altre cartelle (Bozze, Archivio, In uscita e Messaggi inviati) .....	88
Eliminazione di messaggi e-mail .....	88
Messaggi vocali .....	89
Messaggi info .....	89
Comandi servizi .....	90
Eliminazione di tutti i messaggi da una cartella .....	90
Impostazioni messaggi .....	90
Impostazioni dei messaggi di testo e dei messaggi e-mail SMS .....	90
Impostazioni dei messaggi multimediali .....	92
Impostazioni dell'applicazione E-mail .....	94
Impostazioni comuni .....	96
Contatore messaggi .....	96
Registro chiamate .....	96
Elenchi chiamate .....	97
Contatori e timer relativi a chiamate, dati e messaggi .....	98
Rubrica .....	99
Selezione delle impostazioni della rubrica .....	100
Memorizzazione di nominativi e numeri telefonici (Aggiungi nome) .....	100
Memorizzazione di più numeri o note di testo per nominativo .....	101
Aggiunta di un'immagine a un nominativo o a un numero della rubrica .....	102
Ricerca di nominativi .....	103
Eliminazione di nominativi .....	104
Modifica o eliminazione dei dettagli .....	104
My presence .....	105
Nomi sottoscritti .....	108

Aggiunta di nomi sottoscritti.....	108
Visualizzazione dei nomi sottoscritti.....	109
Annullamento della sottoscrizione di un nominativo.....	110
Copia tra rubriche.....	111
Invio e ricezione di biglietti da visita.....	112
Chiamate rapide.....	112
Chiamata a riconoscimento vocale.....	113
Aggiunta e gestione dei nomi vocali.....	113
Come effettuare una chiamata utilizzando un nome vocale.....	114
Numeri info e numeri dei servizi.....	115
Propri numeri.....	115
Gruppi di chiamanti.....	115
Impostazioni.....	117
Modi d'uso.....	117
Temi.....	118
Impostazioni toni.....	118
Impostazioni illuminazione.....	120
Collegamenti personali.....	120
Tasto di selezione destro.....	120
Opzioni Preferiti.....	120
Comandi vocali.....	121
Impostazioni display.....	121
Impostazioni di data e ora.....	123
Impostazioni chiamate.....	125
Impostazioni telefono.....	127
Connettività.....	128
(E)GPRS.....	129
Connessione (E)GPRS.....	130



Impostazioni modem (E)GPRS.....	131
Impostazioni accessori .....	132
Impostazioni di configurazione.....	132
Impostazioni di protezione.....	134
Ripristino delle impostazioni iniziali .....	136
Menu dell'operatore .....	136
Galleria .....	136
Multimedia .....	139
Fotocamera .....	139
Come scattare una fotografia o registrare un videoclip .....	140
Impostazioni della fotocamera .....	141
Registratore vocale.....	142
Registrazione .....	143
Elenco delle registrazioni .....	143
Organizer.....	144
Sveglia .....	144
Quando viene raggiunto l'orario della sveglia.....	144
Agenda .....	145
Creazione di una nota di agenda .....	146
Quando il telefono cellulare emette il tono di avviso per una nota.....	147
Impegni .....	148
Note .....	149
Sincronizzazione.....	149
Sincronizzazione dal telefono cellulare .....	150
Impostazioni per avviare la sincronizzazione dal telefono cellulare:.....	151
Sincronizzazione da un PC compatibile .....	151
Applicazioni.....	152
Giochi e applicazioni.....	152

Avvio di un gioco o di un'applicazione.....	152
Opzioni disponibili per un gioco o un'applicazione specifici .....	152
Download di un gioco o di un'applicazione.....	153
Impostazioni dei giochi.....	155
Stato della memoria per i giochi e le applicazioni .....	155
Calcolatrice.....	155
Conteggio alla rovescia .....	157
Cronometro.....	157
Pagamenti .....	159
Accesso al menu Pagamenti.....	160
Salvataggio dei dati delle carte.....	161
Note personali .....	161
Creazione di un profilo pagamenti.....	162
Impostazioni dell'applicazione Pagamenti .....	163
Linee guida per l'esecuzione dei pagamenti mediante l'applicazione Pagamenti .....	163
Servizi.....	165
Operazioni di base per l'accesso e l'uso dei servizi .....	165
Impostazione del telefono cellulare per l'uso di un servizio .....	166
Connessione ad un servizio .....	166
Come spostarsi tra le pagine di un servizio.....	167
Uso dei tasti del telefono cellulare durante la navigazione.....	168
Opzioni disponibili durante la navigazione.....	168
Chiamate dirette.....	169
Disconnessione da un servizio.....	169
Impostazioni di visualizzazione delle pagine Internet .....	169
Cookie.....	170
Preferiti .....	171
Ricezione di un sito preferito.....	171

Download .....	172
Info ricevute .....	172
Impostazioni info ricevute.....	173
Memoria cache.....	174
Protezione del browser.....	174
Modulo di protezione .....	174
Certificati .....	175
Firma digitale.....	177
Servizi SIM.....	178
<b>7. Connettività PC.....</b>	<b>179</b>
Nokia PC Suite.....	179
(E)GPRS, HSCSD e CSD .....	181
Uso delle applicazioni per la trasmissione di dati.....	181
<b>8. Informazioni sulla batteria .....</b>	<b>182</b>
Caricamento e scaricamento.....	182
<b>PRECAUZIONI E MANUTENZIONE.....</b>	<b>184</b>
<b>ULTERIORI INFORMAZIONI SULLA SICUREZZA.....</b>	<b>186</b>

# INFORMAZIONI SULLA SICUREZZA

---

Leggere le semplici norme di seguito riportate. Il mancato rispetto di tali norme può essere pericoloso o illegale. Leggere la versione integrale del manuale d'uso per ulteriori informazioni.



## ACCENSIONE IN AMBIENTI SICURI

Non accendere il telefono cellulare quando ne è vietato l'uso o quando l'apparecchio può causare interferenze o situazioni di pericolo.



## SICUREZZA STRADALE

Rispettare tutte le leggi locali per la sicurezza stradale. Durante la guida, le mani devono essere sempre tenute libere per poter condurre il veicolo. La sicurezza stradale deve essere la priorità assoluta durante la guida.



## INTERFERENZE

Tutti i telefoni senza fili sono soggetti a interferenze che possono influire sulle prestazioni dell'apparecchio.



## SPEGNERE ALL'INTERNO DEGLI OSPEDALI

Rispettare tutte le restrizioni. Spegner il telefono in prossimità di apparecchiature mediche.



## SPEGNERE IN AEREO

Rispettare tutte le restrizioni. I dispositivi senza fili e digitali possono causare interferenze con la strumentazione dell'aereo.



## SPEGNERE DURANTE IL RIFORNIMENTO DI CARBURANTE

Non usare il telefono cellulare nelle stazioni di servizio. Non usare l'apparecchio in prossimità di combustibili o prodotti chimici.



#### SPEGNERE IN PROSSIMITÀ DI MATERIALI ESPLOSIVI

Rispettare tutte le restrizioni. Non usare il telefono cellulare in luoghi in cui sono in corso operazioni che prevedono l'uso di materiali esplosivi.



#### USARE IN MODO APPROPRIATO

Usare il telefono cellulare solo nella sua posizione normale, così come descritta nella documentazione relativa al prodotto. Non toccare l'antenna, se non è strettamente necessario.



#### PERSONALE QUALIFICATO

Soltanto il personale qualificato può installare o eseguire interventi di assistenza tecnica su questo prodotto.



#### ACCESSORI E BATTERIE

Utilizzare esclusivamente accessori e batterie approvati. Non collegare prodotti incompatibili.



#### IMPERMEABILITÀ

Il telefono non è impermeabile. Evitare che si bagni.



#### BACKUP

Ricordarsi di effettuare il backup o di tenere una copia scritta di tutti i dati importanti memorizzati sul telefono.





#### COLLEGAMENTO AD ALTRI DISPOSITIVI

Quando si effettua il collegamento a qualunque altro dispositivo, leggere la relativa guida d'uso per informazioni dettagliate sulla sicurezza. Non collegare prodotti incompatibili.



#### CHIAMATE AI NUMERI DI EMERGENZA

Accertarsi che il telefono sia acceso e operativo. Premere  tante volte quante necessario per azzerare il display e tornare allo schermo di avvio. Digitare il numero di emergenza, quindi premere . Indicare il luogo in cui ci si trova. Non terminare la chiamata fino a che non si sarà stati autorizzati a farlo.

# Informazioni generali

---

## ■ Informazioni sul dispositivo

Il dispositivo senza fili descritto in questo manuale è stato omologato per essere utilizzato sulle reti EGSM 900, GSM 1800 e GSM 1900. Rivolgersi al proprio operatore per ulteriori informazioni sulle reti.

Durante l'uso delle funzioni del presente dispositivo, assicurarsi di rispettare tutte le leggi, nonché la privacy ed i diritti altrui (legittimi del prossimo).



**Avvertenza:** Per usare tutte le funzioni di questo dispositivo, ad eccezione della sveglia, il dispositivo deve essere acceso. Non accendere il dispositivo senza fili quando l'uso può causare interferenze o situazioni di pericolo.

Il dispositivo e i relativi accessori potrebbero contenere parti molto piccole. Tenerle lontane dalla portata dei bambini.

Per la disponibilità degli accessori approvati, rivolgersi al proprio rivenditore. Quando si scollega il cavo di alimentazione di un qualsiasi accessorio, afferrare e tirare la spina e non il cavo.

## ■ Panoramica sulle funzioni del telefono cellulare

Il telefono cellulare Nokia 3220 offre molte funzioni utili quotidianamente, quali l'agenda, l'orologio, la sveglia e la fotocamera integrata. È possibile utilizzare la fotocamera per registrare videoclip e scattare fotografie da impostare, ad

esempio, come sfondi in modalità di attesa o miniature nella *Rubrica*. Vedere [Fotocamera](#) a pagina 139. È possibile personalizzare il telefono cellulare con cut-out cover e temi. Vedere [Sostituzione del cut-out cover](#) a pagina 29 e [Temi](#) a pagina 118. Per questo telefono cellulare, è inoltre disponibile una serie di cover colorati Nokia Xpress-on™ e bande gommate Nokia Xpress-on™. Per la sostituzione dei cover e delle bande gommate, vedere [Sostituzione dei cover](#) a pagina 26 e [Sostituzione delle impugnature antiscivolo](#) a pagina 28.

Il telefono cellulare supporta

- EDGE (Enhanced Data rates for GSM Evolution), vedere [\(E\)GPRS](#) a pagina 129. EDGE è una tecnica di modulazione delle interfacce radio in grado di aumentare la velocità di trasmissione dei dati GPRS.
- Il servizio di messaggistica multimediale MMS per l'invio e la ricezione di messaggi multimediali composti da testo, immagini, clip audio e videoclip. Per personalizzare il telefono cellulare, è possibile salvare immagini, toni di chiamata e temi. Vedere [Messaggi multimediali \(MMS\)](#) a pagina 66.
- Il browser xHTML, che consente l'accesso ai siti Web per visualizzare un contenuto più ricco e colorato. Vedere [Servizi](#) a pagina 165.
- Un'applicazione e-mail per la ricezione e l'invio di messaggi e-mail. Vedere [Applicazione E-mail](#) a pagina 83.
- Rubrica con funzione My presence per condividere le informazioni sulla propria disponibilità con colleghi, amici e parenti. Vedere [My presence](#) a pagina 105.
- Chat, per inviare rapidamente SMS ad utenti online. Vedere [Messaggi istantanei \(Chat\)](#) a pagina 73.

- Audio polifonico (MIDI), ottenuto grazie a una serie di strumenti riprodotti contemporaneamente. Il telefono cellulare mette a disposizione oltre 128 strumenti e utilizza fino a un massimo di 24 strumenti contemporaneamente. Tale tipo di audio viene utilizzato per i toni di chiamata e per quelli di avviso dei messaggi in entrata. Il telefono cellulare supporta il formato MIDI polifonico scalabile (SP-MIDI).
- Tecnologia Java 2 Micro Edition, J2ME™, nonché alcune applicazioni e alcuni giochi Java appositamente progettati per i telefoni cellulari. È possibile scaricare giochi e applicazioni nel telefono cellulare, vedere [Applicazioni](#) a pagina 152.

## Memoria dinamica

Il telefono cellulare dispone di tre sezioni di memoria differenti. La prima sezione di memoria può essere condivisa dalle seguenti funzioni del dispositivo: rubrica, messaggi di testo, messaggi istantanei, messaggi e-mail SMS, nomi vocali, agenda e note. La seconda sezione di memoria dinamica viene utilizzata da messaggi multimediali, file salvati nel menu Galleria e impostazioni di configurazione. La terza sezione di memoria dinamica viene utilizzata dall'applicazione e-mail, nonché da giochi e applicazioni Java. L'uso di una o più di queste funzioni potrebbe ridurre la quantità di memoria disponibile per le altre funzioni che utilizzano la stessa sezione di memoria dinamica. Ad esempio, il salvataggio di molti elementi del menu Galleria potrebbe comportare l'uso di tutto lo spazio disponibile nella seconda sezione di memoria dinamica. Sul proprio dispositivo potrebbe apparire un messaggio secondo cui la memoria è piena quando si tenta di utilizzare una funzione della memoria dinamica. In questo caso, cancellare



alcuni dati o alcune voci memorizzati nella corrispondente sezione di memoria dinamica prima di proseguire.

## ■ Codici di accesso

### Codice di protezione (da 5 a 10 cifre)

Il codice di protezione consente di proteggere il telefono cellulare da un utilizzo non autorizzato. Il codice preimpostato è 12345. Modificare il codice e mantenerlo segreto e in un luogo sicuro lontano dal telefono cellulare. Per modificare il codice e impostare il telefono cellulare in modo che lo richieda, vedere [Impostazioni di protezione](#) a pagina 134.

Se viene digitato per cinque volte consecutive un codice di protezione errato, il telefono cellulare ignora ulteriori immissioni del codice. Attendere cinque minuti, quindi digitare di nuovo il codice.

### Codici PIN e PIN2 (da 4 a 8 cifre), PIN modulo e PIN firma

- Il codice PIN (Personal Identification Number) consente di proteggere la carta SIM da un uso non autorizzato. Generalmente, il codice PIN viene fornito con la carta SIM. Impostare il telefono cellulare in modo che richieda di specificare il codice PIN all'accensione del telefono, vedere [Impostazioni di protezione](#) a pagina 134.
- Il codice PIN2 potrebbe essere fornito con la carta SIM ed è necessario per accedere a funzioni quali i contatori delle chiamate.

- Il PIN modulo è necessario per accedere alle informazioni contenute nel modulo protezione. Vedere [Modulo di protezione](#) a pagina 174. Il PIN modulo viene fornito con la carta SIM se questa dispone di un modulo protezione.
- Il PIN firma è necessario per la firma digitale. Vedere [Firma digitale](#) a pagina 177. Il PIN firma viene fornito con la carta SIM se questa dispone di un modulo protezione.

Se un codice PIN errato viene digitato per tre volte di seguito, il telefono cellulare potrebbe visualizzare *PIN bloccato* o *Codice PIN bloccato* e richiedere di inserire il codice PUK.

### Codici PUK e PUK2 (8 cifre)

Il codice PUK (Personal Unblocking Key) è necessario per modificare un codice PIN bloccato. Il codice PUK2 è necessario per modificare un codice PIN2 bloccato.

Se i codici non vengono forniti con la carta SIM, rivolgersi al proprio operatore di rete per ottenerli.

### Password per il blocco delle chiamate (4 cifre)

La password per il blocco delle chiamate è necessaria quando si utilizza la funzione *Servizio blocco chiamate*, vedere [Impostazioni di protezione](#) a pagina 134. Per ottenere tale password, rivolgersi al fornitore di servizi.

## Codice funzione Pagamenti (da 4 a 10 cifre)

Per accedere ai servizi della funzione Pagamenti, occorre disporre del relativo codice. Se viene digitato per tre volte consecutive un codice errato, l'applicazione Pagamenti si blocca per cinque minuti. Tre ulteriori immissioni errate del codice implicano il blocco dell'applicazione per dieci minuti. Per ulteriori informazioni, vedere [Pagamenti](#) a pagina 159.

### ■ Servizi di rete

Per usare il telefono è necessario richiedere il servizio al relativo operatore. Molte delle funzioni offerte dal dispositivo dipendono dalle funzioni supportate dalla rete cellulare. Questi Servizi di rete potrebbero non essere disponibili su tutte le reti o potrebbe essere necessario concordare servizi speciali con il proprio operatore prima di poter utilizzare i Servizi di rete. È probabile che l'operatore debba fornire istruzioni aggiuntive sull'uso dei servizi e spiegare quali sono i costi aggiuntivi che vengono addebitati al cliente. Alcune reti potrebbero avere limitazioni che incidono sulle modalità d'uso dei Servizi di rete. Ad esempio, alcune reti potrebbero non supportare tutti i servizi e/o i caratteri di una lingua.

L'operatore potrebbe aver richiesto la disabilitazione o la non attivazione di alcune funzioni sul dispositivo dell'utente. In questo caso, tali funzioni non appariranno sul menu del dispositivo. Rivolgersi al proprio operatore per ulteriori informazioni.

Questo dispositivo supporta i protocolli WAP 2.0 (HTTP e SSL) che funzionano sui protocolli TCP/IP. Alcune funzioni di questo dispositivo, quali quelle utilizzate con gli MMS, l'applicazione E-mail, i messaggi istantanei, il servizio My Presence, i

giochi e le applicazioni Java e i servizi Internet, richiedono il supporto di rete per queste tecnologie.

## Servizio relativo alle impostazioni di configurazione

Per utilizzare alcuni dei servizi di rete, quali i servizi Internet, gli MMS, i messaggi istantanei, l'applicazione E-mail oppure la sincronizzazione, il telefono cellulare necessita delle impostazioni di configurazione corrette. È possibile ricevere le impostazioni direttamente come messaggio di configurazione, quindi salvarle nel telefono cellulare. È possibile ottenere dal fornitore di servizi un codice PIN necessario per salvare le impostazioni. Per ulteriori informazioni sulla disponibilità delle impostazioni, contattare il proprio operatore di rete, il fornitore di servizi o il rivenditore Nokia autorizzato più vicino.

Alla ricezione di un messaggio di configurazione, viene visualizzato *Impostazioni config. ricevute*. Per visualizzare le impostazioni ricevute, premere **Visual.**

- Per salvare le impostazioni ricevute, premere **Salva**. Se il telefono cellulare richiede di *Inserire PIN impostazioni*, digitare il codice PIN per le impostazioni, quindi premere **OK**. Configurare tali impostazioni come predefinite o non predefinite. Per informazioni sul codice PIN, rivolgersi al fornitore di servizi che fornisce le impostazioni.
- Per rifiutare le impostazioni ricevute, premere **Rifiuta**.

Per visualizzare e modificare le impostazioni, vedere [Impostazioni di configurazione](#) a pagina 132.

## ■ Download di contenuto e applicazioni

È possibile scaricare nuovi contenuti (ad esempio immagini e videoclip) e applicazioni nel telefono cellulare (servizio di rete).

1. Selezionare la funzione di download ad esempio nei menu *Raccolta* e *Galleria*.  
Per accedere alla funzione di download, consultare le descrizioni del relativo menu.

Viene visualizzato l'elenco dei siti preferiti. Selezionare *Altri preferiti* per visualizzare i siti preferiti disponibili nel menu *Servizi*.

2. Selezionare l'indirizzo preferito o la pagina Web a cui si desidera accedere. Se la connessione non ha esito positivo, modificare le impostazioni di connessione del set attivo nel menu *Servizi*, quindi tentare di nuovo la connessione. Seguire le istruzioni fornite dal servizio.

Per informazioni sulla disponibilità dei diversi servizi, sui prezzi e sulle tariffe, rivolgersi al proprio operatore di rete e/o al fornitore di servizi.

Sul dispositivo potrebbero essere presenti indirizzi preferiti predefiniti di siti non affiliati a Nokia. Nokia non garantisce né avalla tali siti. Se si decide di accedere a tali siti, rispettare le precauzioni relative alla protezione e al contenuto rispettate per qualsiasi altro sito Internet.

## ■ Supporto di Nokia sul Web

Accedere all'indirizzo <[www.nokia.com/support](http://www.nokia.com/support)> o al sito Web locale di Nokia per la versione aggiornata del presente manuale, informazioni aggiuntive, download e servizi correlati al prodotto Nokia in uso.

# 1. Operazioni preliminari

---

## ■ Inserimento della carta SIM e della batteria

Tenere tutte le carte SIM fuori dalla portata dei bambini. Per la disponibilità e le informazioni sui servizi delle carte SIM, rivolgersi al rivenditore della carta SIM, ad esempio il fornitore del servizio, l'operatore della rete o altri fornitori.

Spegnere sempre il dispositivo e scollegare il caricabatterie prima di rimuovere la batteria.

1. Per rimuovere il cover posteriore del telefono cellulare:

Premere il tasto di rilascio del cover posteriore (1) e sollevare con delicatezza quest'ultimo a partire dalla parte inferiore del telefono cellulare (2).

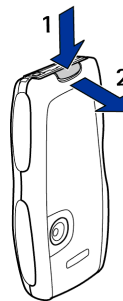

2. Rimuovere la batteria sollevandola come illustrato. Inserire la carta SIM nell'apposito fermo fino a che non scatta in posizione. Assicurarsi che la carta SIM sia

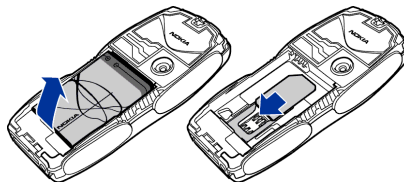

inserita correttamente e che l'area di contatto dorata sulla carta sia rivolta verso il basso.

Per rimuovere la carta SIM, premere il relativo tasto di rilascio (1) e fare scorrere la carta SIM verso la parte superiore del telefono cellulare (2).

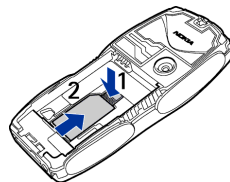

3. Reinstallare la batteria. Prestare attenzione ai contatti della batteria.

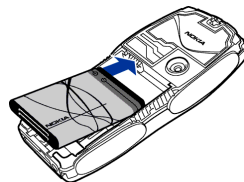

4. Allineare la parte superiore del cover posteriore con la parte superiore del telefono cellulare (1), quindi premere la parte inferiore del cover stesso per bloccarlo in posizione (2).

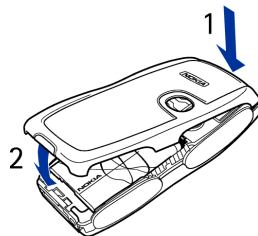

## ■ Carica della batteria



**Avvertenza:** Usare esclusivamente tipi di batterie, caricabatterie e accessori approvati da Nokia per il proprio modello di apparecchio. L'uso di tipi diversi da quelli indicati può far decadere qualsiasi garanzia o approvazione e potrebbe risultare pericoloso.

Controllare il numero del modello di caricabatterie prima di utilizzarlo con questo dispositivo. Questo dispositivo è stato progettato per essere collegato a fonti di alimentazione di tipo ACP-7, ACP-8, ACP-12, LCH-9 o LCH-12.

1. Collegare il cavo del caricabatterie alla presa presente nella parte inferiore del telefono cellulare.
2. Collegare il caricabatterie ad una presa a muro CA.

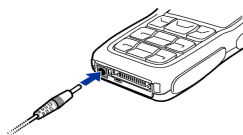

Se il telefono cellulare è acceso, il testo *In carica* viene visualizzato per alcuni istanti. Se la batteria è completamente scarica, potrebbero essere necessari alcuni minuti prima che l'indicatore di carica venga visualizzato sul display o prima che sia possibile effettuare una chiamata.

Mentre il caricabatterie è collegato, è possibile utilizzare il telefono cellulare.

Il tempo di carica dipende dal tipo di caricabatterie e di batteria utilizzati. Ad esempio, la carica di una batteria mediante il caricabatterie ACP-12 richiede circa 1 ora e 20 minuti con il telefono cellulare in modalità di attesa.



## ■ Accensione e spegnimento del telefono cellulare



**Avvertenza:** Non accendere il telefono cellulare quando ne è vietato l'uso o quando l'apparecchio può causare interferenze o situazioni di pericolo.

Tenere premuto il tasto di accensione e spegnimento come illustrato.

Se il telefono cellulare visualizza il messaggio *Inserire carta SIM* anche se la carta SIM è stata inserita correttamente oppure *Carta SIM non supportata*, rivolgersi al proprio operatore di rete o al fornitore di servizi. Il telefono cellulare non supporta carte SIM a 5 Volt e potrebbe essere necessario sostituire la carta.



- Se viene richiesto un codice PIN, digitare il codice PIN (visualizzato come \*\*\*\*\*) e premere **OK**.

Vedere inoltre *Richiesta codice PIN* in *Impostazioni di protezione* a pagina 134 e *Codici di accesso* a pagina 17.

- Se viene richiesto un codice di protezione, digitare il codice di protezione (visualizzato come \*\*\*\*\*) e premere **OK**.

Vedere inoltre *Codici di accesso* a pagina 17.

## ■ Normale posizione di funzionamento

Il dispositivo è dotato di un'antenna interna. Usare il dispositivo solo nella normale posizione di funzionamento come illustrato.

**Nota:** Come nel caso di qualunque altro dispositivo ricetrasmittente, non toccare l'antenna quando il dispositivo è acceso, se non è strettamente necessario. Il contatto con l'antenna influisce negativamente sulla qualità delle chiamate e il dispositivo potrebbe funzionare a un livello di potenza superiore rispetto a quello altrimenti necessario. L'assenza di contatto con l'antenna durante il funzionamento del dispositivo consente di ottimizzare le prestazioni dell'antenna e la durata della batteria.

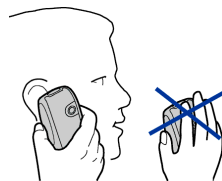

## ■ Sostituzione dei cover



**Nota:** Prima di sostituire il cover, spegnere sempre il dispositivo e scollegarlo dal caricabatterie e da qualsiasi altro dispositivo. Durante la sostituzione dei cover, non toccare i componenti elettrici. Conservare e usare sempre il dispositivo con il cover montato.

1. Rimuovere il cover posteriore dal telefono cellulare come descritto a pagina [22](#).

2. Rimuovere il cover anteriore dal telefono cellulare sollevandolo con delicatezza a partire dalla parte superiore del telefono (1), quindi estrarlo (2).
3. Rimuovere il tastierino numerico dal cover anteriore estraendolo con delicatezza.

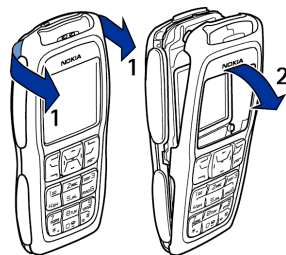

4. Inserire il tastierino numerico nel nuovo cover anteriore (3).
5. Reinstallare il cover anteriore premendolo con delicatezza sul telefono cellulare fino a che non scatta in posizione (4).
6. Allineare la parte superiore del cover posteriore con la parte superiore del telefono cellulare (5), quindi premere la parte inferiore del cover stesso per bloccarlo in posizione (6).

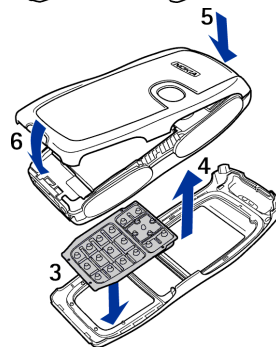

## ■ Sostituzione delle impugnature antiscivolo

1. Rimuovere i cover dal telefono cellulare. Vedere [Sostituzione dei cover](#) a pagina 26.
2. Fare scorrere ciascuna delle impugnature antiscivolo verso la parte superiore del telefono cellulare (1), quindi rimuoverle (2).
3. Reinstallare le impugnature antiscivolo come illustrato.
4. Reinstallare i cover del telefono cellulare. Vedere [Sostituzione dei cover](#) a pagina 26.

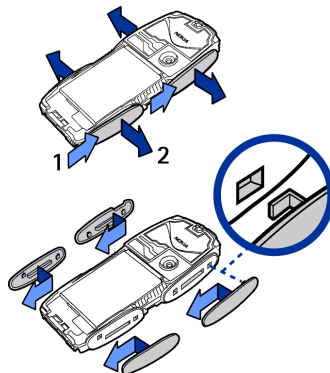

## ■ Come ritagliare i cut-out cover

Utilizzare il modello in plastica per ritagliare il cut-out cover nel modo desiderato.



**Nota:** utilizzare normale carta da stampa in dotazione con le stampanti standard oppure carta per stampa fotografica di spessore non superiore a 0,3 mm. Onde evitare di ridurre le prestazioni dell'antenna, è necessario che il materiale di stampa non contenga particelle metalliche.

1. Posizionare il modello nella posizione corretta, quindi tracciarne il contorno.
2. Ritagliare attentamente il nuovo cut-out cover.

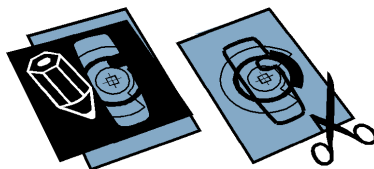

## ■ Sostituzione del cut-out cover

1. Rimuovere il cover posteriore dal telefono cellulare. Vedere [Sostituzione dei cover](#) a pagina 26.
2. Rimuovere il cut-out cover dal cover posteriore.
3. Inserire il nuovo cut-out cover nel cover posteriore facendolo scorrere sotto le due guide nella parte inferiore (1), quindi sotto la guida nella parte superiore (2).
4. Reinstallare il cover posteriore.

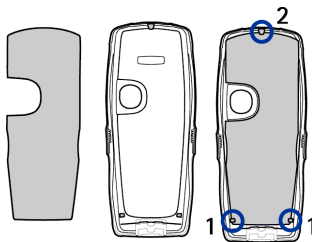

## ■ Installazione del laccetto da polso

Rimuovere il cover posteriore e fare scorrere il laccetto come mostrato nell'illustrazione, quindi stringerlo. Reinstallare il cover posteriore.

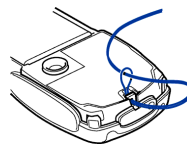



## 2. Informazioni sul telefono cellulare





### ■ Tasti e connettori

1. Tasto di accensione e spegnimento 

Consente di accendere e spegnere il telefono cellulare. Se la tastiera è bloccata, una lieve pressione di tale tasto consente di attivare l'illuminazione del display del telefono cellulare per circa 15 secondi.







2. Altoparlante anteriore  
3. Altoparlante vivavoce  
4. Tasti di selezione  e ,  
tasto di selezione centrale 

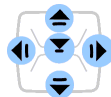
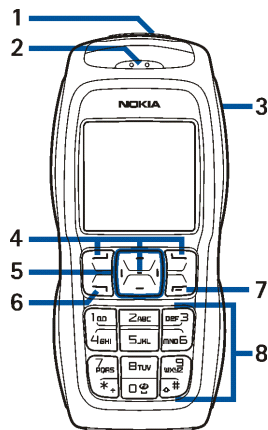



La funzione dei tasti dipende dal testo guida visualizzato nel display al di sopra dei tasti stessi. Vedere [Modalità di attesa](#) a pagina 32.

5. Tasti di scorrimento a 4 direzioni , , , 

Consentono di scorrere nominativi, numeri telefonici, menu o impostazioni. Il tasto di navigazione a 4 direzioni è inoltre utilizzato per spostare il cursore in alto e in basso, nonché a destra e a sinistra durante la scrittura di un testo, l'uso dell'agenda e di alcune



applicazioni di gioco. Se premuto brevemente al centro , consente di selezionare una voce di menu o di confermare una selezione. In modalità di attesa, premere  per aprire il menu *Foto standard*,  per aprire il menu *Crea messaggio* e  per aprire il menu *Agenda*. Durante una chiamata, premere  e  per regolare il volume. In modalità di attesa e durante una chiamata, premere  per aprire la rubrica.

6.  consente di effettuare e di rispondere a una chiamata. In modalità di attesa, consente di visualizzare gli ultimi numeri chiamati.
7.  consente di terminare una chiamata o di uscire da una funzione.
8.  -   consentono di immettere numeri e caratteri.  
**\*+** e **#+** vengono utilizzati per vari scopi nell'ambito di funzioni diverse.
9. Connettore del caricabatterie
10. Connettore Pop-Port™ utilizzato, ad esempio, per il collegamento dell'auricolare e del cavo per trasmissione dati.
11. Obiettivo della fotocamera

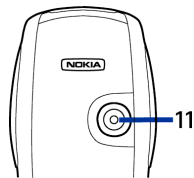
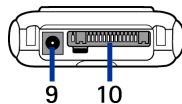

## ■ Modalità di attesa

Quando il telefono cellulare è pronto per essere utilizzato e non è stato digitato alcun carattere, si trova in modalità di attesa.



- Viene visualizzato il nome della rete o il logo dell'operatore per indicare la rete cellulare attualmente in uso.
- Indica la potenza del segnale della rete cellulare nel punto in cui si trova l'utente. Maggiore è il livello della barra, migliore è il segnale.
- Indica il livello di carica della batteria. Maggiore è il livello della barra, maggiore è il livello di carica della batteria.
- In modalità di attesa, il tasto di selezione sinistro consente di accedere ai **Prefer.**

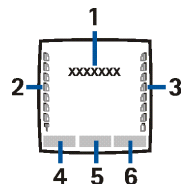

Premere **Prefer.** per visualizzare le funzioni incluse nell'elenco dei collegamenti personali. Selezionare una funzione per attivarla.

Premere **Opzioni** e selezionare

- Seleziona opzioni "Preferiti"** per visualizzare l'elenco delle funzioni disponibili che è possibile aggiungere.

Scorrere fino alla funzione desiderata, quindi premere **Selez.** per aggiungerla all'elenco dei collegamenti personali. Per rimuovere una funzione dall'elenco, premere **Deselez.**

- Organizza opzioni "Preferiti"** per modificare l'ordine delle funzioni all'interno dell'elenco dei collegamenti personali. Selezionare la funzione desiderata e premere **Sposta**, quindi selezionare il punto in cui si desidera spostare la funzione.

Vedere inoltre **Opzioni Preferiti** a pagina 120.

5. Il tasto di selezione centrale in modalità di attesa consente di accedere al **Menu**.
6. Il tasto di selezione destro in modalità di attesa corrisponde alla **Rubrica** e consente di accedere al menu **Rubrica** o ad un altro collegamento a una funzione selezionabile. Vedere **Collegamenti personali** a pagina 120. In alternativa, questo tasto può indicare il nome di un operatore di rete specifico e consentire l'accesso al sito Web di tale operatore.

Vedere inoltre **Indicatori principali** a pagina 35.

## Sfondo

È possibile impostare il telefono cellulare in modo che, in modalità di attesa, sul display venga visualizzata un'immagine di sfondo. Vedere **Impostazioni display** a pagina 121.

## Screensaver

È possibile impostare il telefono cellulare in modo che, in modalità di attesa, visualizzi uno screensaver. Vedere **Impostazioni display** a pagina 121.

## Risparmio energetico

Se per un determinato periodo di tempo non viene utilizzata alcuna funzione del telefono cellulare, sul display viene visualizzato un orologio digitale per motivi di risparmio energetico. Per disattivare lo screensaver, premere un tasto qualsiasi.

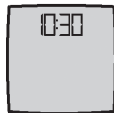

Se non è stata impostata l'ora, verrà visualizzato 00:00. Per impostare l'ora, vedere [Impostazioni di data e ora](#) a pagina 123.

È inoltre possibile impostare lo screensaver dal menu *Galleria*. Vedere [Impostazioni display](#) a pagina 121.

## Indicatori principali



Sono stati ricevuti uno o più messaggi di testo, con disegno o multimediali. Vedere [Lettura e risposta a un messaggio di testo o a un messaggio e-mail SMS](#) a pagina 62 o [Lettura e risposta ad un messaggio multimediale](#) a pagina 70.



Il telefono cellulare ha registrato una chiamata senza risposta. Vedere [Registro chiamate](#) a pagina 96.













Il telefono cellulare è connesso al servizio di chat e lo stato di disponibilità è rispettivamente online o offline. Vedere [Connessione e disconnessione dal servizio di chat](#) a pagina 75.



Sono stati ricevuti uno o più messaggi istantanei e si è connessi al servizio di chat. Vedere [Connessione e disconnessione dal servizio di chat](#) a pagina 75.





Indica che la tastiera del telefono è stata bloccata. Vedere [Blocco della tastiera \(Blocca tastiera\)](#) a pagina 37.





-  Il telefono cellulare non squilla quando si riceve una chiamata o un messaggio di testo se *Segnale di chiamata* è impostato su *No suoneria* e *Tono di avviso messaggi* è impostato su *Nessuno*. Vedere [Impostazioni toni](#) a pagina 118.
-  La sveglia è stata impostata su *Si*. Vedere [Sveglia](#) a pagina 144.
-  Indica che il conteggio alla rovescia è attivo. Vedere [Conteggio alla rovescia](#) a pagina 157.
-  Il cronometro è attivo in background. Vedere [Cronometro](#) a pagina 157.
-  Se è stata selezionata la modalità di connessione (E)GPRS *Sempre attiva* e il servizio (E)GPRS è disponibile, l'indicatore viene visualizzato nella parte superiore sinistra del display. Vedere [Connessione \(E\)GPRS](#) a pagina 130.
-  Una volta stabilita la connessione (E)GPRS, l'indicatore viene visualizzato nella parte superiore sinistra del display. Vedere [Connessione \(E\)GPRS](#) a pagina 130 e [Come spostarsi tra le pagine di un servizio](#) a pagina 167.
-  La connessione (E)GPRS viene momentaneamente sospesa, ad esempio, nel caso di una chiamata in entrata o in uscita durante la connessione remota (E)GPRS. L'indicatore viene visualizzato nella parte superiore destra del display.
-  Tutte le chiamate vengono deviate ad un altro numero, *Deviazione di tutte le chiamate voc.*. Se sono disponibili due linee telefoniche, l'indicatore di deviazione della prima linea è  e quello della seconda linea è . Vedere [Impostazioni chiamate](#) a pagina 125.

**1 o 2** Se sono disponibili due linee telefoniche, l'indicatore visualizza la linea selezionata. Vedere [Impostazioni chiamate](#) a pagina 125.

 L'altoparlante vivavoce è stato attivato, vedere [Opzioni disponibili durante una chiamata](#) a pagina 41.

 Le chiamate sono limitate a un gruppo chiuso di utenti. Vedere [Impostazioni di protezione](#) a pagina 134.

 È selezionato il modo d'uso a tempo. Vedere [Modi d'uso](#) a pagina 117.

   o 

Al telefono cellulare è stato collegato l'auricolare, il kit vivavoce, il dispositivo per portatori di apparecchio acustico o il music stand.

Per impostare il telefono cellulare in modo che visualizzi la data e l'ora in modalità di attesa, vedere [Impostazioni di data e ora](#) a pagina 123.

## ■ Blocco della tastiera (Blocca tastiera)

È possibile bloccare la tastiera per impedire la pressione accidentale dei tasti, ad esempio quando il telefono cellulare si trova nella borsa.

- **Blocco della tastiera**

In modalità di attesa, premere **Menu**, quindi **\*+** entro 1,5 secondi.

- **Come sbloccare la tastiera**

Premere **Sblocca**, quindi **\*+** entro 1,5 secondi.

Per rispondere a una chiamata se è stato attivato il blocco della tastiera, premere . Durante una chiamata, il telefono cellulare può essere utilizzato normalmente. Se una chiamata viene terminata o rifiutata, la tastiera si blocca automaticamente.

Per informazioni su *Blocco tastiera automatico*, vedere [Impostazioni telefono](#) a pagina 127.

Per informazioni sul blocco della tastiera durante una chiamata, vedere [Opzioni disponibili durante una chiamata](#) a pagina 41.

Quando il blocco della tastiera è attivato, è comunque possibile chiamare il numero di emergenza programmato sul dispositivo. Digitare il numero di emergenza e premere .



## 3. Funzioni di chiamata

---

### ■ Come effettuare una chiamata

1. Digitare il numero telefonico, incluso il prefisso teleselettivo. Se viene immesso un carattere errato, premere **Cancella** per cancellarlo.

Per effettuare chiamate internazionali, premere due volte **\*+** per il prefisso internazionale (il carattere + sostituisce il codice di accesso internazionale), quindi inserire il prefisso teleselettivo del paese, il prefisso teleselettivo della città senza lo 0 iniziale, se necessario, infine il numero telefonico.



2. Premere  per chiamare il numero.
3. Premere  per terminare la chiamata o annullare il tentativo di chiamata.

Verdere inoltre [Opzioni disponibili durante una chiamata](#) a pagina 41.



#### Chiamata tramite la rubrica

Per ricercare un nominativo/numero telefonico memorizzato nella **Rubrica**, vedere [Ricerca di nominativi](#) a pagina 103. Premere  per chiamare il numero.

#### Ricomposizione dell'ultimo numero chiamato

In modalità di attesa, premere una volta  per accedere all'elenco degli ultimi 20 numeri chiamati o che si è tentato di chiamare. Scorrere fino al numero o al nominativo desiderato, quindi premere  per chiamare il numero.

#### Come chiamare la propria segreteria telefonica

In modalità di attesa, tenere premuto  oppure premere  e .



Se viene richiesto il numero della segreteria telefonica, digitarlo, quindi premere **OK**. Vedere inoltre [Messaggi vocali](#) a pagina 89.

## Chiamate rapide

Per poter utilizzare la funzione di chiamata rapida, è necessario assegnare un numero telefonico ad uno dei tasti di selezione rapida da **ZABC** a **WXYZ**, vedere [Chiamate rapide](#) a pagina 112. È possibile chiamare il numero in uno dei seguenti modi:

- Premere il tasto di selezione rapida desiderato, quindi premere .
- Se la funzione *Chiamate rapide* è attivata, tenere premuto un tasto di selezione rapida fino all'avvio della chiamata. Vedere [Impostazioni chiamate](#) a pagina 125.

## ■ Come rispondere o rifiutare una chiamata in entrata

Premere  per rispondere alla chiamata in entrata e  per terminarla.

Premere  per rifiutare una chiamata in entrata.

Premendo **Muto**, viene disattivato solo il tono di chiamata. A questo punto, è possibile rispondere o rifiutare la chiamata.

Se al telefono cellulare è collegato un auricolare compatibile dotato dell'apposito tasto, è possibile rispondere ad una chiamata e terminarla premendo il tasto dell'auricolare.





**Suggerimento:** se la funzione *Deviazione se occupato* è attivata per deviare le chiamate, ad esempio, alla propria segreteria telefonica, anche il



rifiuto di una chiamata comporta la deviazione della chiamata stessa. Vedere [Impostazioni chiamate](#) a pagina 125.

Si noti che, quando si riceve una chiamata, il telefono cellulare visualizza il nome del chiamante, il numero telefonico oppure il testo *Numero privato* o *Chiamata*. Se in *Rubrica* sono presenti più nominativi con le stesse sette cifre finali del numero telefonico del chiamante, verrà visualizzato solo il numero telefonico, se disponibile. Il telefono cellulare potrebbe visualizzare un nome errato, se il numero del chiamante non è stato memorizzato nella *Rubrica* ed è stato tuttavia memorizzato un altro nominativo associato ad un numero le cui ultime otto cifre corrispondono a quelle del numero del chiamante.

## Avviso di chiamata

Durante una chiamata, premere  per rispondere alla chiamata in attesa. La prima chiamata viene messa in attesa. Premere  per terminare la chiamata attiva.

Per attivare la funzione *Avviso di chiamata*, vedere [Impostazioni chiamate](#) a pagina 125.

## ■ Opzioni disponibili durante una chiamata

Molte delle opzioni che è possibile utilizzare durante una chiamata sono servizi di rete. Per informazioni sulla disponibilità, rivolgersi al proprio operatore di rete o al fornitore di servizi.

Premere **Opzioni** durante la chiamata per selezionare alcune delle opzioni riportate di seguito:

- *Disattiva microf.* o *Attiva microfono, Rubrica, Menu, Registra*, nonché i servizi di rete *Rispondi e Rifiuta, Trattieni* o *Rilascia, Nuova chiamata, Chiudi chiamata, Chiudi tutte*.
- *Blocca tastiera*, per attivare il blocco della tastiera.
- *Invia DTMF*, per inviare stringhe di toni DTMF (Dual Tone Multi-Frequency), ad esempio, password o numeri di conti bancari (servizio di rete). Il sistema DTMF è utilizzato da tutti i telefoni "touch-tone". Digitare la stringa DTMF oppure ricercarla nella *Rubrica*, quindi premere **DTMF**. È possibile inserire il carattere di attesa w e il carattere di pausa p premendo più volte \*+ .
- *Commuta*, per passare dalla chiamata attiva alla chiamata in attesa e viceversa; *Trasferisci*, per collegare una chiamata in attesa ad una chiamata attiva e per scollegarsi da entrambe le chiamate (servizi di rete).
- *Conferenza*, per chiamare un altro utente e invitarlo a partecipare alla chiamata (servizio di rete).
- *Chiamata privata* per tenere una conversazione privata con un partecipante di una chiamata in conferenza (servizio di rete).
- *Volume autom.* o *No volume autom.*. La funzione relativa al volume automatico consente di regolare il volume dell'altoparlante anteriore in base al livello di rumore dell'ambiente circostante.
- *Altoparlante* per utilizzare l'altoparlante vivavoce integrato durante una chiamata utilizzando la funzione di vivavoce del telefono cellulare.



**Nota:** se si utilizza l'altoparlante vivavoce, tenere il telefono cellulare a distanza dall'orecchio, poiché il volume potrebbe essere molto alto.









Per attivare/disattivare l'altoparlante vivavoce, selezionare rispettivamente *Altoparlante/Telefono* o premere **Altopar./Norm.**. L'altoparlante vivavoce viene disattivato automaticamente al momento del termine di una chiamata o di un tentativo di chiamata oppure se al telefono cellulare vengono collegati il kit vivavoce o l'auricolare.

Se al telefono cellulare sono stati collegati un'unità vivavoce o l'auricolare compatibile, nell'elenco delle opzioni *Telefono* viene sostituito da *Vivavoce* o da *Auricolare* e il tasto di selezione **Norm.** rispettivamente da **Vivav.** o **Auricol.**

## 4. Scrittura del testo

---

Per scrivere, ad esempio un messaggio di testo, è possibile utilizzare il metodo di scrittura intuitivo o quello tradizionale.

Durante la scrittura del testo, nella parte superiore sinistra del display il metodo intuitivo viene indicato da  e il metodo tradizionale da . L'uso delle minuscole o delle maiuscole è indicato da ,  o  accanto all'indicatore di immissione del testo. È possibile alternare tra maiuscole a minuscole premendo  #. Il modo di immissione dei numeri viene indicato da  ed è possibile alternare tra lettere e numeri tenendo premuto  #.

### ■ Attivazione e disattivazione del metodo di scrittura intuitivo

Durante la scrittura del testo, premere **Opzioni** e selezionare *Dizionario*.

- Per attivare il metodo di scrittura intuitivo, selezionare una lingua dall'elenco delle opzioni del dizionario. Il metodo di scrittura intuitivo è disponibile solo per le lingue contenute nell'elenco.
- Per tornare al metodo di scrittura tradizionale, selezionare *Disattiva dizion..*



**Suggerimento:** per attivare o disattivare rapidamente il metodo di scrittura intuitivo durante l'immissione del testo, premere due volte  # oppure tenere premuto **Opzioni**.

## ■ Uso del metodo di scrittura intuitivo



È possibile digitare qualsiasi lettera tramite un'unica pressione del tasto. Il metodo di scrittura intuitivo si basa su un dizionario incorporato al quale è inoltre possibile aggiungere nuove parole.

1. Iniziare a scrivere la parola desiderata utilizzando i tasti da Z<sub>ABC</sub> a WX<sub>YZ</sub>. Premere ogni tasto un'unica volta per ogni lettera. La parola cambia dopo ogni pressione del tasto.



Esempio: per scrivere Nokia, premere mno<sub>6</sub>, mno<sub>6</sub>, 5jkl, 4ghi e Z<sub>ABC</sub>.

Per ulteriori informazioni sulla digitazione, vedere [Suggerimenti per la scrittura del testo](#) a pagina 46.

2. Al termine della scrittura della parola e dopo averne verificato la correttezza, confermarla aggiungendo uno spazio mediante   o premendo uno dei tasti di scorrimento. La pressione di un tasto di scorrimento consente inoltre di spostare il cursore.

Se la parola non è corretta, premere più volte \*+ oppure premere **Opzioni** e selezionare **Suggerimenti**. Una volta che la parola desiderata viene visualizzata, confermarla.

Se dopo la parola desiderata viene visualizzato il carattere ?, significa che questa non è presente nel dizionario. Per aggiungere la parola al dizionario, premere **Tradiz.**, digitare la parola utilizzando il metodo di scrittura tradizionale e premere **Salva**. Se il dizionario è completo, la nuova parola sostituisce la parola che è stata aggiunta per prima.

3. Scrivere la parola successiva.

## Scrittura di parole composte

Scrivere la prima metà della parola e confermarla premendo . Scrivere l'ultima parte della parola, quindi confermare.

## ■ Uso del metodo di scrittura tradizionale



Premere più volte un tasto numerico, da **ZABC** a **WXYZ**, finché non viene visualizzato il carattere desiderato. Non tutti i caratteri disponibili sono riportati sulla tastiera. I caratteri disponibili dipendono dalla lingua selezionata nel menu *Lingua telefono*, vedere [Impostazioni telefono](#) a pagina 127.

- Se la lettera desiderata si trova in corrispondenza dello stesso tasto di quella corrente, attendere finché non viene visualizzato il cursore oppure premere uno dei tasti di scorrimento, quindi digitare la lettera.
- I segni di punteggiatura più comuni e i caratteri speciali sono disponibili in corrispondenza del tasto numerico **\*+**.

Per ulteriori informazioni sulla digitazione, vedere [Suggerimenti per la scrittura del testo](#) a pagina 46.

## ■ Suggerimenti per la scrittura del testo

Per la scrittura del testo, potrebbero inoltre essere disponibili le seguenti funzioni:

- Per inserire uno spazio, premere  .

- Spostare il cursore verso sinistra, verso destra, in basso o in alto utilizzando il tasto di navigazione.
- Per inserire un numero durante l'immissione di lettere, tenere premuto il relativo tasto numerico.
- Per cancellare un carattere a sinistra del cursore, premere **Cancella**. Per cancellare i caratteri più rapidamente, tenere premuto **Cancella**.  
Per cancellare contemporaneamente tutti i caratteri durante la scrittura di un messaggio, premere **Opzioni** e selezionare **Cancella testo**.
- Per inserire una parola durante l'uso del metodo di scrittura intuitivo, premere **Opzioni** e selezionare **Inserisci parola**. Scrivere la parola utilizzando il metodo di scrittura tradizionale e premere **Salva**. La parola viene automaticamente aggiunta al dizionario.
- Per inserire un carattere speciale nel metodo di scrittura tradizionale, premere **\*+ ;**; nel metodo di scrittura intuitivo tenere premuto **\*+** oppure premere **Opzioni** e selezionare **Inserisci simbolo**.  
Per scorrere fino ad un carattere, premere uno dei tasti di scorrimento e premere **Inserisci** per selezionare il carattere.  
È inoltre possibile scorrere fino ad un carattere premendo **Z<sub>ABC</sub>**, **4<sub>GHI</sub>**, **mno<sub>6</sub>** o **8<sub>TUV</sub>**, quindi selezionando il carattere mediante pressione di **5<sub>JKL</sub>**.
- Per inserire uno smiley durante l'uso del metodo di scrittura tradizionale, premere due volte **\*+** oppure, durante l'uso del metodo di scrittura intuitivo tenere premuto **\*+**, quindi premere di nuovo **\*+** oppure premere **Opzioni** e selezionare **Inserisci smiley**.

Premere uno dei tasti di scorrimento per scorrere fino allo smiley desiderato e premere **Inserisci** per selezionarlo.

È inoltre possibile scorrere fino ad un carattere premendo Z<sub>ABC</sub>, 4<sub>GHI</sub>, m<sub>NO</sub> o **⌘**<sub>TUV</sub>, quindi selezionando il carattere mediante pressione di S<sub>JKL</sub>.

Durante la scrittura di messaggi di testo, sono disponibili le seguenti opzioni:

- Per inserire un numero durante l'immissione di lettere, premere **Opzioni** e selezionare **Inserisci numero**. Digitare il numero telefonico oppure ricercarlo nella **Rubrica**, quindi premere **OK**.
- Per inserire un nominativo dalla **Rubrica**, premere **Opzioni** e selezionare **Inserisci nome**. Per inserire un numero telefonico o una nota di testo assegnata al nominativo, premere **Opzioni** e selezionare **Visualizza dettagli**.





## 5. Uso dei menu

---

Questo telefono cellulare offre una gamma di funzioni che sono raggruppate all'interno di menu. La maggior parte delle funzioni dispone di un breve testo guida. Per visualizzare il testo guida, scorrere fino alla funzione di menu desiderata e attendere circa 15 secondi. Per chiudere il testo guida, premere **Indietro**. Vedere [Impostazioni telefono](#) a pagina 127.

### ■ Accesso alle funzioni dei menu

1. Per accedere al menu, premere **Menu**.
2. Scorrere il menu utilizzando  o  (oppure utilizzando un tasto di scorrimento se è selezionata la visualizzazione del menu a griglia), quindi selezionare, ad esempio, *Impostazioni* premendo **Selez.**. Per modificare la visualizzazione del menu, vedere *Vista menu* in [Impostazioni display](#) a pagina 121.
3. Se nel menu sono presenti sottomenu, selezionare quello desiderato, ad esempio *Impostazioni chiamate*.
4. Se nel sottomenu selezionato sono presenti ulteriori sottomenu, ripetere il punto 3. Selezionare il sottomenu successivo, ad esempio *Risposta con ogni tasto*.
5. Selezionare l'impostazione desiderata.
6. Premere **Indietro** per tornare al livello di menu precedente e **Esci** per uscire dal menu.

## ■ Elenco delle funzioni di menu

- Messaggi
  1. Crea messaggio
    1. Messaggio testo
    2. Msg. multimediale
    3. Messaggio flash
  2. Ricevuti
  3. In uscita
  4. Messaggi inviati
  5. Messaggi salvati
    1. Messaggi di testo
    2. Msgg. multimediali
  6. Chat
    1. Accedi
    2. Convers. salvate
    3. Impostazioni conn.
  7. E-mail
    1. Crea e-mail
    2. Recupera
    3. Disconnetti
    4. Ricevuti
    5. Altre cartelle
  8. Messaggi vocali
    1. Ascolta messaggi vocali
    2. Numero segreteria telefonica



- 9. Messaggi info
    - 1. Servizio info
    - 2. Argomenti
    - 3. Lingua
    - 4. Argomenti info salvati su SIM
    - 5. Leggi<sup>1</sup>
  - 10. Comandi servizi
  - 11. Elimina messaggi
  - 12. Impost. messaggi
    - 1. Messaggi di testo
    - 2. Msgg. multimediali
    - 3. Messaggi e-mail
    - 4. Altre impostazioni
  - 13. Contatore msgg.
- 
- **Registro ch.**
    - 1. Chiamate senza risposta
    - 2. Chiamate ricevute
    - 3. Chiamate effettuate
    - 4. Elimina elenchi chiamate
      - 1. Tutte
      - 2. Senza risposta
      - 3. Ricevute
      - 4. Effettuate



---

1. Questo menu viene visualizzato solo se vengono ricevuti messaggi info.

5. Durata chiamate
    1. Durata ultima chiamata
    2. Durata chiamate ricevute
    3. Durata chiamate effettuate
    4. Durata totale chiamate
    5. Azzer timer
  6. Contatore dati GPRS
    1. Dati inviati ultima sessione
    2. Dati ricevuti ultima sessione
    3. Tutti i dati inviati
    4. Tutti i dati ricevuti
    5. Azzer contatori
  7. Timer connessioni GPRS
    1. Durata ultima sessione
    2. Durata di tutte le sessioni
    3. Azzer timer
- **Rubrica**
    1. Cerca
    2. Aggiungi nome
    3. Elimina
    4. My presence
    5. Nomi sottoscritti
    6. Copia
    7. Impostazioni
      1. Memoria in uso
      2. Visualizzazione rubrica



3. Stato memoria
8. Chiamate rapide
9. Nomi vocali
10. Numeri info<sup>1</sup>
11. Numeri servizi<sup>1</sup>
12. Propri numeri<sup>2</sup>
13. Gruppi chiamanti<sup>2</sup>

- **Impostazioni**



1. Modi d'uso
  1. Normale
  2. Silenzioso
  3. Riunione
  4. All'aperto
  5. Stile 1
  6. Stile 2
2. Temi
  1. Seleziona tema
  2. Download temi
3. Impostazioni toni
  1. Segnale di chiamata
  2. Tono di chiamata

- 
1. Visualizzato se supportato dalla propria carta SIM. Per informazioni sulla disponibilità, rivolgersi al proprio operatore di rete o al fornitore di servizi.
  2. Se non sono supportati numeri info, numeri di servizi o entrambi, il numero di questa voce di menu cambia di conseguenza.

- 3. Livello suoneria
- 4. Vibrazione
- 5. Tono di avviso messaggi
- 6. Tono di avviso chat
- 7. Toni di tastiera
- 8. Toni di avviso
- 9. Avviso per
- 4. Impostazioni illuminazione
  - 1. Sequenze illuminazione
- 5. Collegamenti personali
  - 1. Tasto di selezione destro
  - 2. Seleziona opzioni "Preferiti"
  - 3. Organizza opzioni "Preferiti"
  - 4. Comandi vocali
- 6. Impostazioni display
  - 1. Sfondo
  - 2. Screen saver
  - 3. Combinazioni di colori
  - 4. Vista menu
  - 5. Logo operatore
- 7. Impostazioni di data e ora
  - 1. Orologio
  - 2. Data
  - 3. Aggiornamento autom. data e ora
- 8. Impostazioni chiamate
  - 1. Controllo automatico volume
  - 2. Deviazione chiamate
  - 3. Risposta con ogni tasto

- 4. Richiamo automatico
- 5. Chiamate rapide
- 6. Avviso di chiamata
- 7. Info sull'ultima chiamata
- 8. Invio propri dati
- 9. Linea per chiamate uscenti<sup>1</sup>
- 9. Impostazioni telefono
  - 1. Lingua telefono
  - 2. Blocco tastiera automatico
  - 3. Informazione microcella
  - 4. Messaggio iniziale
  - 5. Selezione operatore
  - 6. Conferma azioni servizi SIM
  - 7. Guida sensibile al contesto
  - 8. Tono di accensione
- 10. Connettività
  - 1. GPRS
- 11. Impostazioni accessori<sup>2</sup>
  - 1. Auricolare
  - 2. Vivavoce
  - 3. Loopset
- 12. Impostazioni di configurazione
  - 1. Impostazioni di configur. predef.
  - 2. Attiva set predef. in ogni applicaz.

- 
- 1. Per informazioni sulla disponibilità, rivolgersi al proprio operatore di rete o al fornitore di servizi.
  - 2. Questo menu viene visualizzato solo se il telefono è correntemente collegato o lo è stato ad un accessorio compatibile.

- 3. Punto di accesso preferito
- 4. Impostazioni config. personale
- 13. Impostazioni di protezione
  - 1. Richiesta codice PIN
  - 2. Servizio blocco chiamate
  - 3. Numeri consentiti
  - 4. Gruppo chiuso d'utenti
  - 5. Livello di protezione
  - 6. Codici di accesso
- 14. Ripristina impostazioni iniziali

- **Menu dell'operatore<sup>1</sup>**

- **Galleria**

- 1. Foto
- 2. Videoclip
- 3. Temi
- 4. Immagini
- 5. Toni
- 6. Registraz.



- **Multimedia**

- 1. Fotocamera



---

1. Se questo menu non è visualizzato, i numeri di menu successivi cambiano di conseguenza.  
Il nome dipende dall'operatore di rete.



## 2. Registrat. vocale

- **Organizer**

1. Sveglia

1. Ora sveglia
2. Ripeti allarme
3. Tono allarme

2. Agenda

3. Impegno

4. Note

5. Sincronizzazione



- **Applicazioni**

1. Giochi

1. Seleziona gioco
2. Download giochi
3. Memoria
4. Impostazioni app.

2. Raccolta

1. Seleziona applicaz.
2. Download applic.
3. Memoria

3. Varie

1. Calcolatrice
2. Conteggio alla rovescia
3. Cronometro



## 4. Pagamenti

- Servizi



1. Home
2. Preferiti
3. Link download
  1. Download toni
  2. Downl. immagini
  3. Download giochi
  4. Download video
  5. Download temi
  6. Download applic.
4. Ultimo URL Web
5. Info ricevute
6. Impostazioni
  1. Impostazioni di configurazione
  2. Impostazioni visualizzazione
  3. Impostazioni di protezione
  4. Impostazioni Info ricevute
7. Vai a indirizzo
8. Svuota cache

- Servizi SIM<sup>1</sup>



- 
1. Visualizzato solo se supportato dalla propria carta SIM. Il nome e i contenuti variano in base alla carta SIM utilizzata.

## 6. Funzioni di menu

---

### ■ Messaggi



I servizi relativi ai messaggi possono essere utilizzati solo se sono supportati dal proprio operatore di rete o dal fornitore di servizi.

È possibile leggere, scrivere, inviare e salvare messaggi di testo, multimediali ed e-mail SMS (servizi di rete). Tutti i messaggi vengono inseriti all'interno di cartelle.

Per selezionare le dimensioni del carattere con cui si desidera visualizzare e scrivere i messaggi, premere **Menu**, quindi selezionare *Messaggi*, *Impost. messaggi*, *Altre impostazioni* e *Dimensione carattere*.



**Nota:** Quando si invia un messaggio, il dispositivo potrebbe visualizzare *Messaggio inviato* per indicare che il messaggio è stato inviato al numero telefonico del centro servizi messaggi programmato sul dispositivo. Questo non significa che il messaggio è stato ricevuto dal destinatario. Per ulteriori informazioni sui servizi SMS, rivolgersi all'operatore della rete.

### Messaggi di testo (SMS)

Utilizzando il servizio SMS (Short Message Service), il telefono cellulare è in grado di inviare e ricevere messaggi concatenati composti da diversi messaggi di testo normali (servizio di rete). L'addebito dipende dal numero di messaggi normali necessari per la composizione di un messaggio di testo concatenato. Ciò potrebbe influire sul costo dei messaggi.

Prima di poter inviare un messaggio, è necessario salvare alcune impostazioni relative ai messaggi. Vedere [Impostazioni dei messaggi di testo e dei messaggi e-mail SMS](#) a pagina 90.

È inoltre possibile inviare e ricevere messaggi di testo che contengono disegni. Un messaggio con disegno può essere costituito da un messaggio concatenato.



**Nota:** Solo i dispositivi che dispongono della funzione relativa ai messaggi con disegni possono ricevere e visualizzare questo tipo di messaggi.

La funzione relativa ai messaggi di testo utilizza la memoria dinamica, vedere [Memoria dinamica](#) a pagina 16.

## Scrittura e invio di messaggi

Il dispositivo supporta l'invio di messaggi di testo con un numero di caratteri superiore al limite standard di 160. Se il messaggio supera i 160 caratteri, verrà suddiviso e inviato in due o più messaggi in serie. Il numero di caratteri disponibili/il numero corrente della parte di un messaggio concatenato vengono visualizzati nella parte superiore destra del display, ad esempio 120/2. Si noti che i caratteri speciali (Unicode) come Ë, à, á, ì sono composti da più caratteri per cui potrebbero allungare la dimensione del messaggio.

1. Premere **Menu**, quindi selezionare *Messaggi*, *Crea messaggio* e *Messaggio testo*.



**Suggerimento:** per avviare rapidamente la scrittura di un messaggio, premere  in modalità di attesa.

2. Digitare un messaggio. Vedere [Scrittura del testo](#) a pagina 44. Per inserire modelli di testo o un disegno in un messaggio, vedere [Modelli](#) a pagina 64. Ciascun messaggio con disegno è costituito da più messaggi di testo. pertanto,

l'invio di un messaggio con disegno potrebbe essere più costoso rispetto a quello di un unico messaggio di testo.

3. Per inviare il messaggio, premere **Invia** o .

Il messaggio inviato viene salvato nella cartella *Messaggi inviati* se l'opzione *Salva messaggi inviati* è impostata su *Sì*. Vedere [Impostazioni dei messaggi di testo e dei messaggi e-mail SMS](#) a pagina 90. I messaggi di testo sono indicati dal simbolo .

4. Digitare il numero telefonico del destinatario oppure cercarlo nella *Rubrica*. Premere **OK** per inviare il messaggio.

### Opzioni relative all'invio di un messaggio

Dopo avere scritto il messaggio, premere **Opzioni** e selezionare *Opzioni di invio*.

- Per inviare un messaggio a vari destinatari, selezionare *Invio multiplo*. Dopo avere inviato il messaggio a tutti i destinatari desiderati, premere **Chiudi**. A ciascun destinatario viene inviato un messaggio separato.
- Per inviare un messaggio come e-mail SMS (servizio di rete), selezionare *Invia come e-mail*.

Digitare l'indirizzo e-mail del destinatario o cercarlo nella *Rubrica* e premere **OK**. È inoltre possibile digitare l'oggetto del messaggio e-mail SMS e premere **OK**.

Digitare il messaggio e-mail. Vedere [Scrittura del testo](#) a pagina 44. Il numero totale di caratteri che è possibile digitare viene visualizzato nella parte superiore destra del display. L'indirizzo e l'oggetto del messaggio e-mail sono inclusi nel numero totale di caratteri disponibili.

Vedere inoltre [Modelli](#) a pagina 64. Non è possibile inserire immagini.

Per inviare il messaggio e-mail SMS, premere **Invia**. Se le impostazioni per l'invio di messaggi e-mail SMS non sono state salvate, il telefono cellulare richiede il numero del server e-mail.

Premere **OK** per inviare il messaggio e-mail.

- Per inviare un messaggio mediante un set messaggi, selezionare *Set d'invio*, quindi il set di messaggi desiderato.

Per definire i set messaggi, vedere [Impostazioni dei messaggi di testo e dei messaggi e-mail SMS](#) a pagina 90.

## Letture e risposta a un messaggio di testo o a un messaggio e-mail SMS

Dopo avere ricevuto un messaggio o un messaggio e-mail SMS, vengono visualizzati l'indicatore  e il numero di nuovi messaggi seguito da *messaggi ricevuti*.

Se l'icona  lampeggia, significa che la memoria dei messaggi è piena. Prima di poter ricevere nuovi messaggi, occorre eliminare alcuni dei messaggi meno recenti contenuti nella cartella *Ricevuti*.

1. Premere **Visual.** per visualizzare il nuovo messaggio o **Esci** per visualizzarlo in un momento successivo.

**Letture del messaggio in un momento successivo:**

Premere **Menu**, quindi selezionare *Messaggi* e *Ricevuti*.

2. Se sono stati ricevuti più messaggi, selezionare quello che si desidera leggere. I messaggi di testo o e-mail SMS sono indicati dal simbolo .

**Opzioni disponibili durante la lettura di un messaggio:**

Premere **Opzioni** e selezionare un'opzione che consente, ad esempio, di eliminare, inoltrare o modificare un messaggio di testo o e-mail SMS, nonché di spostare in un'altra cartella o assegnare un nuovo nome al messaggio in fase di lettura.

Selezionare *Copia in agenda* per copiare il testo iniziale del messaggio sull'agenda del telefono cellulare come promemoria per il giorno corrente.

Selezionare *Dettagli msg.* per visualizzare, se disponibile, il nominativo e il numero telefonico del mittente, il centro messaggi utilizzato, nonché la data e l'ora di ricezione.

Selezionare *Usa dettaglio* per estrarre i numeri, gli indirizzi e-mail e gli indirizzi dei siti Web dal messaggio corrente.



**Suggerimento:** durante la lettura di un messaggio, premere il tasto  per estrarre i numeri, gli indirizzi e-mail e gli indirizzi dei siti Web dal messaggio corrente.

Durante la lettura di un messaggio con disegno, selezionare *Salva disegno* per salvare il disegno nella cartella *Modelli*.

3. Selezionare **Rispondi** e il tipo di messaggio per rispondere ad un messaggio.  
Per rispondere ad un messaggio e-mail SMS, confermare o modificare l'indirizzo e l'oggetto, quindi scrivere la risposta al messaggio.
4. Per inviare il messaggio al numero visualizzato, premere **Invia**, quindi **OK**.



## Cartelle dei messaggi salvati e inviati

Il telefono cellulare salva i messaggi di testo e multimediali in arrivo nella cartella *Ricevuti*.

I messaggi di testo inviati vengono salvati nella cartella *Messaggi inviati*.

I messaggi di testo che si desidera inviare in un momento successivo possono essere salvati nella cartella *Messaggi salvati*, *Proprie cartelle* o *Modelli*.

## Modelli

Nel telefono cellulare sono memorizzati modelli di testo, indicati da , nonché modelli con disegno, indicati da .

Per accedere all'elenco dei modelli, premere **Menu**, quindi selezionare *Messaggi*, *Messaggi salvati*, *Messaggi di testo* e *Modelli*.

- Per inserire un modello di testo nel messaggio o nel messaggio e-mail in fase di scrittura o a cui si sta rispondendo, premere **Opzioni**. Selezionare *Usa modello*, quindi il modello che si desidera inserire.
- Per inserire un'immagine nel messaggio di testo in fase di scrittura o a cui si sta rispondendo, premere **Opzioni**. Selezionare *Inserisci disegno*, quindi il disegno da visualizzare. Premere **Inserisci** per inserire il disegno nel messaggio. L'indicatore  presente nella parte superiore del messaggio indica che il disegno è stato allegato. Il numero di caratteri che è possibile inserire nel messaggio dipende dalle dimensioni del disegno.

Per visualizzare il testo e il disegno contemporaneamente prima di inviare il messaggio, premere **Opzioni** e selezionare *Anteprima*.



## Cartella Messaggi salvati e Proprie cartelle

È possibile spostare alcuni dei messaggi nella cartella *Messaggi salvati* o aggiungere nuove cartelle per meglio organizzare i messaggi.

Durante la lettura di un messaggio, premere **Opzioni**. Selezionare *Sposta*, scorrere fino alla cartella nella quale si desidera spostare il messaggio e premere **Selez.**

Per aggiungere o eliminare una cartella, premere **Menu**, quindi selezionare *Messaggi*, *Messaggi salvati*, *Messaggi di testo* e *Proprie cartelle*.

- Per aggiungere una cartella se non è stata salvata alcuna, premere **Aggiungi**. Diversamente, premere **Opzioni** e selezionare *Aggiungi cartella*.
- Per eliminare una cartella, scorrere fino alla cartella che si desidera eliminare, premere **Opzioni** e selezionare *Elimina cartella*.

## Messaggi flash

I messaggi flash sono messaggi di testo che vengono visualizzati istantaneamente.

### Scrittura di un messaggio flash

Premere **Menu**, quindi selezionare *Messaggi*, *Crea messaggio* e *Messaggio flash*.

Per effettuare ulteriori operazioni, vedere *Scrittura e invio di messaggi* a pagina 60. Il messaggio flash può essere composto da un massimo di 70 caratteri.

Per inserire un testo lampeggiante nel messaggio, selezionare *Inserisci car. lamp.* dall'elenco delle opzioni per impostare un contrassegno. Il testo dietro il contrassegno lampeggia fino a quando non viene inserito un secondo contrassegno.



**Nota:** Solo i dispositivi che offrono funzioni compatibili per i messaggi flash possono ricevere e visualizzare messaggi flash lampeggianti.

## Ricezione di un messaggio flash

I messaggi flash ricevuti non vengono salvati automaticamente. Per leggere il messaggio, premere **Leggi**. Premere **Opzioni** e selezionare **Usa dettaglio** per estrarre i numeri, gli indirizzi e-mail e gli indirizzi dei siti Web dal messaggio corrente. Per salvare il messaggio, premere **Salva** e selezionare la cartella in cui si desidera salvarlo.

## Messaggi multimediali (MMS)



**Nota:** Solo i dispositivi che offrono funzioni per i messaggi multimediali compatibili possono ricevere e visualizzare messaggi multimediali.

Un messaggio multimediale può contenere testo, clip audio e immagini o videoclip. Questo telefono cellulare supporta messaggi multimediali di dimensioni massime pari a 100 KB. Se vengono superate le dimensioni massime, il telefono cellulare potrebbe non essere in grado di ricevere il messaggio. A seconda della rete, è possibile ricevere un messaggio di testo contenente un indirizzo Internet accedendo al quale è possibile visualizzare il messaggio multimediale.

Se il messaggio contiene un'immagine di formato compatibile, il telefono cellulare potrebbe ridurre le dimensioni in modo da riempire l'area del display.

La funzione relativa ai messaggi multimediali utilizza la memoria dinamica, vedere [Memoria dinamica](#) a pagina 16.

Se *Consenti ricezione messaggi multimed.* è impostato su *Si* o su *Con proprio oper.*, il proprio operatore o il fornitore di servizi potrebbe addebitare ciascun messaggio ricevuto. Per impostazione predefinita, generalmente la ricezione dei messaggi multimediali è attivata. Vedere [Impostazioni dei messaggi multimediali](#) a pagina 92.

I messaggi multimediali supportano i seguenti formati:

- Immagine: JPEG, GIF, WBMP, BMP e PNG.
- Audio: toni di chiamata SP-MIDI (MIDI polifonico scalabile), audio AMR e toni di chiamata monofonici.
- Videoclip in formato 3gp con risoluzione SubQCIF e QCIF e audio AMR.

Il telefono cellulare non supporta necessariamente tutte le variazioni dei suddetti formati di file. Se viene ricevuto un messaggio contenente elementi non supportati, è possibile che questi ultimi vengano sostituiti dal nome del file e dal testo *Formato oggetto non supportato*.

Se è in corso una chiamata oppure in esecuzione un gioco o un'altra applicazione Java, non è possibile ricevere messaggi multimediali. Poiché in alcuni casi l'invio dei messaggi multimediali potrebbe non avere esito positivo, si consiglia di non affidarsi a tale tipo di strumento per comunicazioni di vitale importanza.

### **Scrittura e invio di un messaggio multimediale**

Per definire le impostazioni dei messaggi multimediali, vedere [Impostazioni dei messaggi multimediali](#) a pagina 92. Per la disponibilità e l'iscrizione al servizio di messaggistica multimediale, rivolgersi al proprio operatore di rete o al fornitore di servizi.

È possibile che a causa della protezione del copyright, non sia possibile copiare, modificare, trasferire né inoltrare alcune immagini, toni di chiamata o altro contenuto.

1. Premere **Menu**, quindi selezionare *Messaggi*, *Crea messaggio* e *Msg. multimediale*.
2. Digitare un messaggio. Vedere *Scrittura del testo* a pagina 44.
  - Per inserire un file nel messaggio, premere **Opzioni**, selezionare *Inserisci*, quindi l'opzione desiderata. Se non sono attive, le opzioni non possono essere selezionate. Viene visualizzato l'elenco delle cartelle disponibili nel menu *Galleria*. Aprire una cartella specifica, scorrere fino al file desiderato, premere **Opzioni** e selezionare *Inserisci*. I file allegati sono indicati dal relativo nome nel messaggio. Si noti che non è possibile inserire un tema in un nuovo messaggio.

Per spostare il testo nella parte superiore o inferiore del messaggio, premere **Opzioni** e selezionare *Testo in alto* o *Testo in basso*.

- Il telefono cellulare supporta l'invio e la ricezione di messaggi multimediali contenenti più pagine (diapositive). Per inserire una diapositiva nel messaggio, premere **Opzioni**, selezionare *Inserisci* e *Diapositiva*. Ogni diapositiva può contenere testo, un'immagine e un clip audio.

Se nel messaggio sono contenute più diapositive, è possibile aprire quella desiderata premendo **Opzioni** e selezionando *Precedente*, *Successiva* o *Elenco diapositive*.

Per modificare la durata di visualizzazione di una diapositiva durante una presentazione, selezionare la diapositiva, premere **Opzioni**, quindi

selezionare *Intervallo diapos.*. Per modificare il valore predefinito, vedere *Intervallo diapositive predefinito* in *Impostazioni dei messaggi multimediali* a pagina 92.

- Per inserire un nominativo dalla rubrica, premere **Opzioni**, quindi selezionare *Altre opzioni*, *Inserisci nome* e il nominativo desiderato.  
Per inserire un numero dalla rubrica, premere **Opzioni**, quindi selezionare *Altre opzioni* e *Inserisci numero*.
  - Per inserire una nota di agenda, premere **Opzioni**, quindi selezionare *Inserisci* e *Nota agenda*.
  - Per inserire un biglietto da visita, premere **Opzioni**, quindi selezionare *Inserisci* e *Bigl. visita*.
  - Per eliminare un'immagine, una diapositiva o una clip audio dal messaggio, premere **Opzioni**, quindi selezionare *Elimina* e la funzione desiderata.
  - Per salvare il messaggio nella cartella *Messaggi salvati*, premere **Opzioni**, quindi selezionare *Salva messaggio*.
  - Per aggiungere un oggetto al messaggio, premere **Opzioni**, quindi selezionare *Altre opzioni* and *Modifica oggetto*.
  - Per visualizzare, ad esempio, le dimensioni o il destinatario del messaggio, premere **Opzioni**, quindi selezionare *Altre opzioni* e *Dettagli msg.*
3. Per visualizzare il messaggio o la presentazione di diapositive prima dell'invio, premere **Opzioni** e selezionare *Anteprima*.
  4. Per inviare il messaggio, premere **Invia** oppure premere **Opzioni** e selezionare *Invia a e-mail* o *Invio multiplo*.

5. Immettere il numero telefonico del destinatario (o l'indirizzo e-mail) oppure ricercarlo nella *Rubrica*. Premere **OK** per spostare il messaggio nella cartella *In uscita* per l'invio.

L'invio di un messaggio multimediale richiede più tempo rispetto all'invio di un messaggio di testo. Durante l'invio del messaggio multimediale, viene visualizzato l'indicatore animato  ed è possibile utilizzare le altre funzioni del telefono cellulare. Se si verifica un'interruzione durante l'invio del messaggio, il telefono cellulare tenta di inviarlo di nuovo alcune volte.

Se l'invio non ha esito positivo, il messaggio rimane nella cartella *In uscita* ed è possibile tentare di inviarlo di nuovo in un momento successivo.



Il messaggio inviato viene salvato nella cartella *Messaggi inviati* se l'opzione *Salva messaggi inviati* è impostata su *Sì*. Vedere [Impostazioni dei messaggi multimediali](#) a pagina 92. I messaggi multimediali sono indicati dal simbolo



## Letture e risposta ad un messaggio multimediale



**Importante:** Gli oggetti inclusi nei messaggi multimediali potrebbero contenere virus o essere altrimenti dannosi per il proprio dispositivo o PC. Non aprire alcun allegato se non si è sicuri dell'affidabilità del mittente.

Durante la ricezione di un messaggio multimediale, viene visualizzato l'indicatore animato . Una volta ricevuto il messaggio, vengono visualizzati l'indicatore  e il testo *Messaggio multimediale ricevuto*.

Se l'icona  lampeggia, significa che la memoria dei messaggi multimediali è piena, vedere [Memoria dei messaggi multimediali piena](#) a pagina 72.

L'aspetto di un messaggio multimediale può variare a seconda del dispositivo ricevente.

1. Premere **Visual.** per visualizzare il messaggio o **Esci** per visualizzarlo in un secondo momento.

Letture del messaggio in un secondo momento: premere **Menu**, quindi selezionare **Messaggi** e **Ricevuti**. Un messaggio multimediale non letto è indicato dal simbolo .

2. Scorrere per visualizzare il messaggio. Premendo **Opzioni**, è possibile che alcune delle seguenti funzioni risultino disponibili per l'uso.
  - **Avvia presentaz.** per visualizzare la presentazione allegata al messaggio.
  - **Visualizza testo** per visualizzare solo il testo del messaggio.
  - **Apri immagine**, **Apri clip audio** o **Apri video clip** per aprire il file corrispondente.
  - **Salva immagine**, **Salva clip audio** o **Salva videoclip** per salvare il file corrispondente nel menu **Galleria**.
  - **Dettagli** per visualizzare i dettagli del file allegato.
  - **Elimina messaggio** per eliminare un messaggio salvato.
  - **Rispondi** o **Rispondi a tutti** per rispondere al messaggio. Per inviare la risposta, premere **Opzioni** e selezionare **Invia**.
  - **Inoltra a numero**, **Inoltra a e-mail** o **Inoltra multiplo** per inoltrare il messaggio.
  - **Modifica** per modificare un messaggio. È possibile modificare solo i messaggi creati personalmente. Vedere **Scrittura e invio di un messaggio multimediale** a pagina 67.

- *Dettagli msg.* per visualizzare l'oggetto, le dimensioni e il tipo di messaggio.
- Fare inoltre riferimento alle opzioni relative al menu *Galleria*, vedere *Galleria* a pagina 136.

### **Cartelle Ricevuti, In uscita, Messaggi salvati e Messaggi inviati**

Il telefono cellulare salva i messaggi multimediali ricevuti nella cartella *Ricevuti*.

I messaggi multimediali non ancora inviati vengono spostati nella cartella *In uscita*.

È possibile salvare i messaggi multimediali che si desidera inviare in un momento successivo nella cartella *Messaggi salvati*.

I messaggi multimediali inviati vengono salvati nella cartella *Messaggi inviati* del sottomenu *Msgg. multimediali* se *Salva messaggi inviati* è impostato su *Si*. Vedere *Impostazioni dei messaggi multimediali* a pagina 92.

### **Memoria dei messaggi multimediali piena**

Se è in arrivo un nuovo messaggio multimediale e la memoria dei messaggi è piena, l'indicatore  lampeggia e viene visualizzato *Memoria piena. Visualizzare msg. in attesa.* Per visualizzare il messaggio in attesa, premere **Visual.** Per salvare il messaggio, premere **Opzioni**, selezionare *Salva messaggio* ed eliminare i messaggi meno recenti selezionando prima la cartella, quindi il messaggio da eliminare.

Per rifiutare il messaggio in attesa, premere **Esci**, quindi **Si**. Premendo **No**, è possibile visualizzare il messaggio.



## Messaggi istantanei (Chat)

La funzione relativa ai messaggi istantanei (Chat) consente di inviare a utenti online brevi messaggi di testo su protocolli TCP/IP (servizio di rete). Nell'elenco dei contatti è indicata la disponibilità online degli utenti per la partecipazione alla conversazione in chat. Una volta scritto e inviato il messaggio, questo rimane visualizzato sul display. Il messaggio di risposta viene visualizzato sotto quello originale.

Per poter utilizzare il servizio di chat, è necessario abbonarsi a tale servizio. Per la disponibilità, le tariffe e l'iscrizione al servizio, rivolgersi al proprio operatore di rete o al fornitore di servizi, dal quale l'utente potrà ricevere l'ID personale, la password e le impostazioni per l'uso del servizio di chat. Per effettuare le impostazioni necessarie per il servizio di chat, vedere [Impostazioni del servizio di chat](#) a pagina 83.

Le icone e i testi visualizzati sul display possono variare in base al servizio di chat. È possibile utilizzare le altre funzioni del telefono cellulare durante una sessione di chat attiva in background. A seconda della rete, la sessione di chat attiva potrebbe comportare un maggiore consumo della batteria del telefono cellulare, pertanto potrebbe essere necessario collegare il telefono cellulare a un caricabatterie.

La chat utilizza la memoria dinamica, vedere [Memoria dinamica](#) a pagina 16.

**Operazioni di base per utilizzare il servizio di chat**

- Per accedere al menu della chat (offline), vedere [Accesso al menu Chat](#) a pagina 75.

- Per eseguire la connessione al servizio di chat (online), vedere [Connessione e disconnessione dal servizio di chat](#) a pagina 75.
- Per avviare una conversazione con un contatto, vedere [Contatti chat](#) in [Avvio di una conversazione in chat](#) a pagina 76.  
Per creare un elenco di contatti personale, vedere [Contatti per il servizio di chat](#) a pagina 80.
- Per unirsi a un gruppo di conversazione pubblico, vedere [Gruppi](#) in [Avvio di una conversazione in chat](#) a pagina 76.  
Per unirsi a un gruppo di chat mediante un messaggio di invito, vedere [Come accettare o rifiutare un invito](#) a pagina 78.  
Per creare il proprio gruppo di conversazione oppure per unirsi a o eliminare un gruppo pubblico, vedere [Gruppi](#) a pagina 82.
- Per modificare le informazioni personali, vedere [Modifica delle impostazioni personali](#) a pagina 80.
- Per ricercare utenti e gruppi, vedere [Cerca](#) in [Avvio di una conversazione in chat](#) a pagina 76.
- Per leggere un messaggio, vedere [Lettura di un messaggio istantaneo](#) a pagina 78.
- Per scrivere e inviare messaggi durante una sessione di chat attiva, vedere [Partecipazione ad una conversazione](#) a pagina 79.
- Per visualizzare, rinominare o eliminare le conversazioni salvate, selezionare [Convers. salvate](#) dopo aver effettuato l'accesso al menu [Chat](#).

- Per bloccare/sbloccare i contatti, vedere [Come bloccare e sbloccare i messaggi](#) a pagina 81.
- Per disconnettersi dal servizio di chat, vedere [Connessione e disconnessione dal servizio di chat](#) a pagina 75.

## Accesso al menu Chat

Per accedere al menu *Chat* in modalità offline, premere **Menu**, quindi selezionare *Messaggi* e *Chat*. Attivare un servizio di chat, quindi selezionare

- *Accedi* per stabilire la connessione al servizio di chat.  
Per impostare il telefono cellulare in modo che si connetta automaticamente al servizio di chat al momento dell'accesso al menu *Chat*, vedere [Connessione e disconnessione dal servizio di chat](#) a pagina 75.
- *Convers. salvate* per visualizzare, eliminare o rinominare conversazioni salvate durante una sessione di chat. È possibile selezionare *Convers. salvate* anche nel corso della connessione al servizio di chat.
- *Impostazioni conn.* per accedere alle impostazioni necessarie per una connessione. Vedere [Impostazioni del servizio di chat](#) a pagina 83. È possibile selezionare *Impostazioni conn.* anche nel corso della connessione al servizio di chat.

## Connessione e disconnessione dal servizio di chat

Per connettersi al servizio di chat, accedere al menu *Chat*, attivare un servizio, quindi selezionare *Accedi*. Selezionare uno dei set disponibili. Se necessario, digitare l'*ID utente*: e la *Password*:. Una volta stabilita la connessione, viene visualizzato *Accesso effettuato*.





**Suggerimento:** per impostare il telefono cellulare in modo che si connetta automaticamente al servizio di chat al momento dell'accesso al menu *Chat*, stabilire la connessione al servizio, quindi selezionare *Proprie impostaz.*, *Accesso automatico* e *All'avvio Chat*.



Per disconnettersi dal servizio di chat, selezionare *Disconnetti*.

## Avvio di una conversazione in chat

Accedere al menu *Chat*, quindi eseguire la connessione al servizio. È possibile selezionare

- *Conversazioni* per visualizzare l'elenco dei messaggi nuovi e letti o gli inviti di partecipazione alla chat nel corso della sessione di chat attiva. Scorrere fino al messaggio o all'invito desiderato e premere *Apri* per leggere il messaggio.

 indica un messaggio di chat nuovo e  un messaggio letto.

 indica i messaggi di gruppo nuovi e  i messaggi di gruppo letti.

 indica gli inviti.

- *Contatti chat* include i contatti che sono stati aggiunti. Scorrere fino al contatto cui si desidera inviare un messaggio istantaneo, quindi premere *Chat* oppure, se nell'elenco è visualizzato un nuovo messaggio, premere *Apri*.

Se da un contatto è stato ricevuto un nuovo messaggio, quest'ultimo viene indicato da .

 indica i nominativi online e  indica i contatti offline nella rubrica interna del telefono cellulare.

 indica un contatto bloccato, vedere [Come bloccare e sbloccare i messaggi](#) a pagina 81.

Per aggiungere contatti all'elenco, vedere [Contatti per il servizio di chat](#) a pagina 80.

- **Gruppi e Gruppi pubblici.** Viene visualizzato l'elenco dei siti preferiti relativi ai gruppi pubblici forniti dal proprio operatore di rete o dal fornitore di servizi. Per avviare una conversazione, scorrere fino a un gruppo e premere **Entra**. Immettere l'alias che verrà visualizzato durante la conversazione. Una volta entrati nella conversazione di gruppo, il telefono cellulare visualizza l'indicazione **Entrato in:** e il nome del gruppo. Per creare un gruppo privato, vedere [Gruppi](#) a pagina 82.
- **Cerca**, quindi selezionare **Utenti** o **Gruppi** per ricercare altri utenti o gruppi pubblici in rete.
  - Selezionando **Utenti**, è possibile ricercare un utente in base a numero telefonico, alias, indirizzo e-mail o nominativo.
  - Selezionando **Gruppi**, è possibile ricercare un gruppo in base a membro o nome del gruppo, argomento o ID.

Per avviare la sessione di chat una volta rilevato l'utente o il gruppo desiderato, premere **Opzioni**, quindi selezionare **Chatta** o **Entra nel gruppo**.

- Per avviare una sessione di chat dalla Rubrica, vedere [Visualizzazione dei nomi sottoscritti](#) a pagina 109.

## Come accettare o rifiutare un invito

In modalità di attesa, dopo avere eseguito la connessione al servizio di chat e avere ricevuto un nuovo invito, viene visualizzata l'indicazione *Nuovo invito ricevuto*. Premere **Leggi** per leggere il messaggio.

Se sono stati ricevuti più inviti, viene visualizzato il numero dei messaggi seguito da *nuovi inviti ricevuti*. Premere **Leggi**, scorrere fino all'invito desiderato e premere **Apri**.

- Per partecipare alla conversazione di gruppo privata, premere **Accetta**. Immettere l'alias che si desidera utilizzare. Una volta entrati nel gruppo, il telefono cellulare visualizza l'indicazione *Entrato in:* e il nome del gruppo.
- Per rifiutare o eliminare l'invito, premere **Opzioni** e selezionare *Rifiuta o Elimina*.

## Letture di un messaggio istantaneo

In modalità di attesa, dopo avere eseguito la connessione al servizio di chat e avere ricevuto un messaggio da un utente che non sta partecipando alla conversazione, viene visualizzato il messaggio *Nuovo messaggio istantaneo*. Premere **Leggi** per leggere il messaggio.

Se sono stati ricevuti più messaggi, viene visualizzato il numero dei messaggi seguito da *nuovi messaggi istantanei*. Premere **Leggi**, scorrere fino al messaggio e premere **Apri**.

I nuovi messaggi ricevuti nel corso di una sessione di chat attiva vengono salvati nella cartella *Conversazioni* del menu *Chat*. Se il messaggio proviene da un utente le cui informazioni non sono presenti nell'elenco dei contatti di *Contatti chat*,

viene visualizzato l'ID del mittente. Se le informazioni relative al contatto sono memorizzate nella memoria della rubrica del telefono cellulare e vengono riconosciute, viene visualizzato il nome del mittente. Per salvare un nuovo contatto nella memoria del telefono cellulare, premere **Opzioni** e selezionare

- *Salva contatto*, quindi digitare il nome dell'utente.
- *Aggiungi a nome*, quindi selezionare il contatto per il quale si desidera aggiungere le informazioni e premere **Aggiungi**.

### Partecipazione ad una conversazione

Prendere parte o avviare una sessione di chat premendo **Scrivi**.





**Suggerimento:** se nel corso di una conversazione viene ricevuto un nuovo messaggio da un utente al momento esterno alla conversazione in corso, l'indicatore (☰) viene visualizzato nella parte superiore del display e viene emesso un tono di avviso.

Scrivere il messaggio e premere **Invia** o  per inviarlo. Premendo **Opzioni**, sono disponibili alcune delle seguenti opzioni:

- *Visualizza convers.* per visualizzare la conversazione in corso. Per salvare la conversazione, premere **Salva**, quindi immettere un nome.
- *Salva contatto*, vedere [Lettura di un messaggio istantaneo](#) a pagina 78.
- *Aggiungi a nome*, vedere [Lettura di un messaggio istantaneo](#) a pagina 78.
- *Membri del gruppo* per visualizzare i membri del gruppo privato selezionato. L'opzione viene visualizzata esclusivamente se è stato creato il gruppo.
- *Chiudi conversaz.* per terminare la conversazione in corso.

- *Dizionario*, vedere *Scrittura del testo* a pagina 44.

## Modifica delle impostazioni personali

Accedere al menu *Chat*, quindi eseguire la connessione al servizio. Selezionare *Proprie impostaz.* per visualizzare e modificare le informazioni sulla propria disponibilità o l'alias. Selezionare *Disponibilità* e *Disponib. per tutti* o *Disp. per contatti* (oppure *Invisibile*) affinché lo stato di disponibilità sia visualizzato durante la connessione da tutti gli utenti o dai soli nominativi inclusi nell'elenco dei contatti. Durante la connessione al servizio di chat,  indica che si è online e  che non si è visibili agli altri utenti.

## Contatti per il servizio di chat

Per aggiungere nominativi all'elenco dei contatti chat, stabilire la connessione al servizio di chat e selezionare *Contatti chat*.

Se l'elenco dei contatti è vuoto, il telefono cellulare visualizza il messaggio *Elenco contatti vuoto. Copiare contatti dal server?* per recuperare i contatti disponibili dal server.

In alternativa, premere *Opzioni* e selezionare *Aggiungi contatto* oppure, se non è stato aggiunto alcun contatto, premere *Aggiungi*. Selezionare

- *Inserisci manualm.* per immettere l'ID manualmente.
- *Cerca dal server* per ricercare un contatto dal server.
- *Da rubrica* per ricercare un nominativo incluso nella *Rubrica*.
- *Copia dal server* per copiare un nominativo da un elenco di contatti basato su server.



Una volta aggiunto il contatto, vengono visualizzati *Aggiunto a contatti chat*: e il nominativo.

Scorrere fino a un contatto e premere **Chat** per avviare una sessione di chat oppure premere **Opzioni** e selezionare

- *Info contatto* per visualizzare i dettagli relativi al contatto selezionato. Per modificare i dettagli, vedere *Modifica o eliminazione dei dettagli* nel menu *Rubrica* (menu 3) a pagina 104.
- *Modifica nome* per modificare il nome del contatto.
- *Blocca contatto* (o *Sblocca contatto*) per bloccare (o sbloccare) i messaggi provenienti dal contatto selezionato.
- *Aggiungi contatto* per aggiungere un nuovo contatto a partire dalla memoria della rubrica del telefono cellulare.
- *Rimuovi contatto* per rimuovere un contatto dal relativo elenco.
- *Copia nel server* per copiare un nominativo in un elenco di contatti basato su server.
- *Avvisi disponibilità* per selezionare i contatti da cui si desidera ricevere gli avvisi relativi alla disponibilità.

### Come bloccare e sbloccare i messaggi

Dopo avere eseguito la connessione al servizio di chat, selezionare *Conversazioni Contatti chat*. Nell'elenco dei contatti, evidenziare il contatto di cui si desidera bloccare i messaggi in entrata. Premere **Opzioni**, selezionare *Blocca contatto* e premere **OK**.

Per sbloccare i messaggi, eseguire la connessione al servizio di chat, quindi selezionare *Elenco bloccati*. Scorrere fino al contatto per cui si desidera sbloccare i messaggi e premere *Sblocca*.

È inoltre possibile sbloccare i messaggi a partire dall'elenco dei contatti, vedere [Contatti per il servizio di chat](#) a pagina 80.

## Gruppi

È possibile creare gruppi privati per una sessione di chat o utilizzare quelli pubblici forniti dal fornitore di servizi. I gruppi privati esistono solo nel corso di una sessione di chat attiva. È possibile aggiungere ad un gruppo privato solo i contatti presenti nell'elenco personale e quindi nella memoria della rubrica del telefono cellulare, vedere [Memorizzazione di nominativi e numeri telefonici \(Aggiungi nome\)](#) a pagina 100. Se il server a cui si è eseguito l'accesso non supporta servizi di gruppo, tutti i menu relativi ai gruppi non sono disponibili.

### Gruppi pubblici

È possibile contrassegnare i gruppi pubblici gestiti dal fornitore di servizi. Dopo avere eseguito la connessione al servizio di chat, selezionare *Gruppi* e *Gruppi pubblici*. Scorrere fino al gruppo con cui si desidera entrare in chat e premere *Entra*. Se non si fa parte del gruppo, digitare l'alias da utilizzare per il gruppo. Premendo *Opzioni*, è possibile selezionare *Elimina gruppo* per eliminare un gruppo dall'elenco dei gruppi.

### Creazione di un gruppo privato

Dopo avere eseguito la connessione al servizio di chat, selezionare *Gruppi* e *Crea gruppo*. Digitare il nome del gruppo e l'alias che si desidera utilizzare per il gruppo.

È possibile utilizzare alias diversi in gruppi diversi. Nell'elenco dei contatti, selezionare i membri del gruppo privato, quindi digitare un invito per i nuovi membri aggiunti.

### Impostazioni del servizio di chat

È possibile ricevere le impostazioni come messaggio di configurazione dal proprio operatore di rete o dal fornitore di servizi. Per ricevere le impostazioni come messaggio di configurazione, vedere [Servizio relativo alle impostazioni di configurazione](#) a pagina 20. Per digitare manualmente le impostazioni, vedere [Impostazioni di configurazione](#) a pagina 132. Per le impostazioni dei servizi Chat e My Presence, rivolgersi al proprio operatore di rete o al fornitore di servizi.

Per accedere al menu *Chat* in modalità offline, premere **Menu**, quindi selezionare *Messaggi e Chat*. Attivare un servizio, quindi selezionare *Impostazioni conn.*. Selezionare

- *Configurazione* e scorrere fino al set che si desidera attivare, quindi premere *Selez.*.
- *Account* per visualizzare gli account forniti dal fornitore di servizi. Se sono visualizzati più account, selezionare quello desiderato.
- *ID utente* per visualizzare o modificare l'ID utente.
- *Password* per immettere la password.

### Applicazione E-mail

L'applicazione E-mail consente di accedere all'account e-mail compatibile utilizzato in ufficio o a casa mediante il telefono cellulare (servizio di rete). È

possibile scrivere, inviare e leggere messaggi e-mail con il telefono cellulare. Il presente telefono cellulare supporta i server e-mail POP3 e IMAP4.

L'applicazione E-mail utilizza la memoria dinamica, vedere [Memoria dinamica](#) a pagina 16.

Prima di poter inviare o ricevere messaggi e-mail, potrebbe essere necessario eseguire quanto segue:

- Richiedere un nuovo account e-mail o utilizzare quello corrente. Per controllare la disponibilità dell'account e-mail, rivolgersi al fornitore del servizio e-mail.
- Per controllare le impostazioni necessarie per l'applicazione E-mail, rivolgersi al proprio operatore di rete o al fornitore del servizio e-mail. Per ricevere le impostazioni e-mail come messaggio di configurazione, vedere [Servizio relativo alle impostazioni di configurazione](#) a pagina 20.
- Per configurare le impostazioni e-mail sul telefono cellulare, premere **Menu**, quindi selezionare *Messaggi*, *Impost. messaggi* e *Messaggi e-mail*. Vedere [Impostazioni dell'applicazione E-mail](#) a pagina 94.

### Scrittura e invio di messaggi e-mail

È possibile scrivere i messaggi e-mail prima di connettersi al servizio e-mail o viceversa.

1. Premere **Menu**, quindi selezionare *Messaggi*, *E-mail*, e *Crea e-mail*. Viene visualizzato un messaggio di attesa.
2. Digitare l'indirizzo e-mail del destinatario e premere **OK** oppure premere **Modifica** e digitare l'indirizzo e-mail, quindi premere **OK**.

Per ricercare l'indirizzo e-mail nella *Rubrica*, premere **Opzioni**, quindi selezionare *Cerca*.

3. È inoltre possibile digitare l'oggetto del messaggio e-mail e premere *OK*.  
Premendo **Opzioni**, è possibile: selezionare l'editor messaggi, aggiungere un nuovo destinatario, aggiungere un destinatario in copia o un destinatario in copia nascosta.
4. Digitare il messaggio e-mail, vedere *Scrittura del testo* a pagina 44. Il numero di caratteri che è possibile digitare viene visualizzato nella parte superiore destra del display.
5. Per inviare il messaggio e-mail, premere **Invia**. Selezionare
  - *Invia ora* per eseguire immediatamente l'invio. Se non è ancora stata eseguita la connessione all'account e-mail, il telefono cellulare stabilisce la connessione, quindi invia il messaggio.
  - *Invia in seguito* per inviare il messaggio e-mail in un secondo momento. Il messaggio e-mail viene salvato nella cartella *In uscita*. Per modificare o scrivere il messaggio e-mail in un momento successivo, è possibile salvarlo in *Bozze* selezionando *Salva bozza msg..*

**Invio del messaggio e-mail in un secondo momento:** premere **Menu** e selezionare *Messaggi e E-mail*, quindi premere **Opzioni** e selezionare *Invia ora* o *Recupera e invia*.

In seguito all'invio del messaggio e-mail, il telefono cellulare richiede se si desidera effettuare la disconnessione dal servizio e-mail. Premere **Sì** per terminare la connessione oppure **No** per lasciarla attivata.



**Nota:** Quando si invia un messaggio di posta elettronica, il dispositivo potrebbe visualizzare *Messaggio inviato* per indicare che il messaggio è stato inviato dal dispositivo al server e-mail. Questo non significa che il messaggio di posta elettronica è stato ricevuto dal destinatario. Per ulteriori informazioni sui servizi e-mail, rivolgersi all'operatore della rete.

## Download di messaggi e-mail dal proprio account e-mail

1. Premere **Menu**, quindi selezionare *Messaggi*, *E-mail* e *Recupera* per scaricare i messaggi e-mail inviati al proprio account e-mail. Oppure:

Premere **Menu**, quindi selezionare *Messaggi* e *E-mail*, premere **Opzioni** e selezionare *Recupera e invia* per scaricare i nuovi messaggi e-mail, nonché inviare quelli salvati nella cartella *In uscita*.

Se la memoria dei messaggi è piena, eliminare alcuni dei messaggi meno recenti prima di scaricare quelli nuovi.

2. Il telefono cellulare esegue la connessione al servizio e-mail. Durante il download dei messaggi e-mail, sul telefono cellulare viene visualizzata una barra di stato.

Una volta terminato il download, il telefono cellulare richiede se si desidera effettuare la disconnessione dal servizio e-mail. Premere **Si** per terminare la connessione oppure **No** per lasciarla attivata.

3. Premere **Selez.** per visualizzare il nuovo messaggio in *Ricevuti* o *Indietro* per visualizzarlo in un momento successivo.

Se sono stati ricevuti più messaggi, selezionare quello che si desidera leggere. Un messaggio di testo non letto è indicato dal simbolo .

## Letture e risposta a un messaggio e-mail



**Importante:** Gli oggetti inclusi nei messaggi di posta elettronica potrebbero contenere virus o essere altrimenti dannosi per il proprio dispositivo o PC. Non aprire alcun allegato se non si è sicuri dell'affidabilità del mittente.

1. Premere **Menu**, quindi selezionare *Messaggi, E-mail e Ricevuti*.
2. Durante la lettura del messaggio, premere **Opzioni**.  
È possibile, ad esempio, visualizzare i dettagli del messaggio selezionato, contrassegnare il messaggio come non letto, eliminarlo, rispondere, rispondere a tutti, inoltrare o spostare il messaggio in un'altra cartella.  
Se il messaggio non viene visualizzato per intero nella prima pagina, premere *Pg. succ.* per visualizzare la pagina successiva.
3. Per rispondere a un messaggio e-mail, premere **Rispondi**. Selezionare *Testo originale* per includere il messaggio originale nella risposta oppure *Schermata vuota*.  
Per rispondere ad un messaggio e-mail, confermare o modificare l'indirizzo e l'oggetto, quindi scrivere la risposta.
4. Per inviare il messaggio, premere **Invia** e selezionare *Invia ora*.  
Per inviare il messaggio in un secondo momento, premere *Invia in seguito*. Il messaggio viene spostato nella cartella *In uscita*.  
Una volta inviato il messaggio, il telefono cellulare richiede se si desidera effettuare la disconnessione dal servizio e-mail. Premere **Si** per terminare la connessione oppure **No** per lasciarla attivata.

## Cartella Ricevuti e Altre cartelle (Bozze, Archivio, In uscita e Messaggi inviati)

Nel menu *E-mail* del telefono cellulare sono presenti le cartelle che seguono:

- *Ricevuti* in cui è possibile salvare i messaggi e-mail scaricati dal proprio account e-mail.
- *Altre cartelle*, che contiene le cartelle: *Bozze* in cui è possibile salvare i messaggi e-mail da completare, *Archivio* in cui è possibile organizzare e salvare i messaggi e-mail, *In uscita* in cui è possibile salvare i messaggi e-mail non inviati se è stata selezionata l'opzione *Invia in seguito*, vedere *Scrittura e invio di messaggi e-mail* a pagina 84, e *Messaggi inviati* in cui è possibile salvare i messaggi e-mail inviati.

### Eliminazione di messaggi e-mail

Per eliminare i messaggi e-mail, premere **Menu** e selezionare *Messaggi e E-mail*, quindi premere **Opzioni** e selezionare *Elimina messaggi*.

Per eliminare tutti i messaggi da una cartella, selezionare la cartella da cui si desidera eliminare i messaggi e premere **Si**. Per eliminare tutti i messaggi da tutte le cartelle, selezionare *Tutti i messaggi* e premere **Si**.

Si noti che l'eliminazione di un messaggio e-mail dal telefono cellulare non implica l'eliminazione del messaggio stesso dal server e-mail.



## Messaggi vocali

La segreteria telefonica è un servizio di rete a cui potrebbe essere necessario abbonarsi. Per ulteriori informazioni e per ottenere il numero della segreteria telefonica, rivolgersi al fornitore di servizi.

Premere **Menu**, quindi selezionare *Messaggi* e *Messaggi vocali*. Selezionare

- *Ascolta messaggi vocali* per chiamare la segreteria telefonica al numero telefonico memorizzato nel menu *Numero segreteria telefonica*.

Se sono disponibili due linee telefoniche (servizio di rete), è possibile che ciascuna linea disponga di un proprio numero di segreteria telefonica. Vedere [Impostazioni chiamate](#) a pagina 125.

- *Numero segreteria telefonica* per digitare, ricercare o modificare il numero di segreteria telefonica e premere **OK** per salvarlo.

L'indicatore  indica la presenza di nuovi messaggi vocali, se la rete supporta tale funzione. Premere **Ascolta** per chiamare il numero della propria segreteria telefonica.



**Suggerimento:** se è stato impostato il numero della segreteria telefonica, è possibile chiamare quest'ultima tenendo premuto **100**.

## Messaggi info

Grazie al servizio di rete dei messaggi info, è possibile ricevere messaggi su diversi argomenti dal fornitore di servizi. Tali messaggi potrebbero comprendere, ad esempio, condizioni del traffico o bollettini meteorologici. Contattare il fornitore

di servizi per informazioni sulla disponibilità del servizio, sugli argomenti e i relativi numeri.

## Comandi servizi

Premere **Menu**, quindi selezionare *Messaggi* e *Comandi servizi*. Digitare e inviare al fornitore di servizi le richieste di servizio (comandi USSD), quali i comandi di attivazione per i servizi di rete.

## Eliminazione di tutti i messaggi da una cartella

Per eliminare tutti i messaggi da una cartella, premere **Menu**, quindi selezionare *Messaggi* e *Elimina messaggi*.

Per eliminare tutti i messaggi da una cartella, selezionare la cartella da cui si desidera eliminare i messaggi e premere **OK** per confermare.

Se nella cartella sono presenti messaggi non letti, il telefono cellulare richiede se si desidera cancellare anche quelli.

## Impostazioni messaggi

Le impostazioni dei messaggi riguardano l'invio, la ricezione e la visualizzazione dei messaggi.

### Impostazioni dei messaggi di testo e dei messaggi e-mail SMS

Premere **Menu**, quindi selezionare *Messaggi*, *Impost. messaggi* e *Messaggi di testo*.

## Set d'invio

Selezionare *Set d'invio*. Se la carta SIM supporta più set messaggi, selezionare il set che si desidera modificare.

- Selezionare *Numero centro servizi messaggi* per salvare il numero telefonico del centro messaggi necessario per l'invio dei messaggi di testo. Per ottenere tale numero, rivolgersi al fornitore di servizi.
- Selezionare *Messaggi inviati come* per impostare il tipo di messaggio tra *Testo*, *E-mail*, *Cercapersone* o *Fax*.
- Selezionare *Validità messaggi* per impostare l'intervallo di tempo in base al quale la rete deve tentare di inviare il messaggio.
- Per il messaggio di tipo *Testo*, selezionare *Numero destinatario predefinito* per salvare un numero predefinito per l'invio dei messaggi di questo set.  
Per il messaggio di tipo *E-mail*, selezionare *Server e-mail* per salvare il numero del server e-mail.
- Selezionare *Rapporti di consegna messaggi* per richiedere alla rete di inviare i rapporti di consegna sui messaggi inviati (servizio di rete).
- Selezionare *Usa GPRS*, quindi *Si* per impostare GPRS come tipo di trasporto SMS preferito. Impostare inoltre *Connessione GPRS* su *Sempre attiva*, vedere [Connessione \(E\)GPRS](#) a pagina 130.
- Selezionare *Risposta via stesso centro* per consentire al destinatario del messaggio di inviare una risposta tramite il proprio centro messaggi (servizio di rete).

- Selezionare *Rinomina set d'invio* per modificare il nome del set messaggi selezionato. Non è possibile rinominare il set predefinito. I set messaggi vengono visualizzati solo se la carta SIM in uso supporta più set.

Impostazione Salva messaggio

Premere **Menu**, quindi selezionare *Messaggi*, *Impost. messaggi*, *Messaggi di testo* e *Salva messaggi inviati*. Selezionare *Si* per impostare il telefono cellulare in modo che salvi i messaggi multimediali inviati nella cartella *Messaggi inviati*.

Selezionando *No*, i messaggi inviati non vengono salvati.

### Impostazioni dei messaggi multimediali

Se *Consenti ricezione messaggi multimed.* è impostato su *Si* o su *Con proprio oper.*, il proprio operatore o il fornitore di servizi potrebbe addebitare ciascun messaggio ricevuto. Per impostazione predefinita, generalmente la ricezione dei messaggi multimediali è attivata.

Premere **Menu**, quindi selezionare *Messaggi*, *Impost. messaggi* e *Msgg. multimediali*. Selezionare

- *Salva messaggi inviati*. Selezionare *Si* per impostare il telefono cellulare in modo che salvi i messaggi multimediali inviati nella cartella *Messaggi inviati*. Selezionando *No*, i messaggi inviati non vengono salvati.
- *Rapporti di consegna messaggi* per richiedere alla rete di inviare i rapporti di consegna relativi ai messaggi (servizio di rete).
- *Riduci immagine* per definire le dimensioni dell'immagine al momento del relativo inserimento nel messaggio multimediale.

- *Intervallo diapositive predefinito* per definire l'intervallo di tempo predefinito tra le diapositive da inserire nei messaggi multimediali.
- *Consenti ricezione messaggi multim.* Selezionare *No*, *Si* o *Con proprio oper.* per utilizzare il servizio multimediale. Selezionando *Con proprio oper.*, non è possibile ricevere messaggi multimediali al di fuori della rete locale.  
Se *Consenti ricezione messaggi multim.* è impostato su *Si* o su *Con proprio oper.*, il proprio operatore o il fornitore di servizi potrebbe addebitare ciascun messaggio ricevuto. Per impostazione predefinita, generalmente la ricezione dei messaggi multimediali è attivata.
- *Messaggi multimediali entranti.* Selezionare *Recupera* per impostare il telefono cellulare in modo che ricerchi automaticamente i nuovi messaggi multimediali ricevuti oppure selezionare *Rifiuta* se non si desidera ricevere i messaggi multimediali. Se *Consenti ricezione messaggi multim.* è impostato su *No*, questa impostazione non viene visualizzata.
- *Impostazioni di configurazione.* Selezionare *Configurazione*, quindi il fornitore di servizi predefinito per il recupero dei messaggi multimediali. Selezionare *Account* per visualizzare gli account forniti dal fornitore di servizi. Se sono visualizzati più account, selezionare quello desiderato. È possibile ricevere le impostazioni come messaggio di configurazione dal proprio operatore di rete o dal fornitore di servizi. Per ricevere le impostazioni come messaggio di configurazione, vedere [Servizio relativo alle impostazioni di configurazione](#) a pagina 20. Per digitare manualmente le impostazioni, vedere [Impostazioni di configurazione](#) a pagina 132.

- *Consenti pubblicità* per consentire la ricezione di messaggi pubblicitari. Se *Consenti ricezione messaggi multim.* è impostato su *No*, questa impostazione non viene visualizzata.

## Impostazioni dell'applicazione E-mail

È possibile ricevere le impostazioni e-mail dal proprio operatore di rete o dal fornitore di servizi come messaggio di configurazione. Per ricevere le impostazioni come messaggio di configurazione, vedere [Servizio relativo alle impostazioni di configurazione](#) a pagina 20. Per digitare manualmente le impostazioni, vedere [Impostazioni di configurazione](#) a pagina 132.

Selezionare le impostazioni una per volta ed inserire quelle necessarie. Per le impostazioni, rivolgersi al proprio operatore di rete o al fornitore del servizio e-mail.

Premere **Menu**, quindi selezionare *Messaggi*, *Impost. messaggi* e *Messaggi e-mail*.  
Selezionare

- *Configurazione* e scorrere fino al set che si desidera attivare, quindi premere **Selez.**
- *Account* per visualizzare gli account forniti dal fornitore di servizi. Se sono visualizzati più account, selezionare quello desiderato.
- *Nome e-mail*. Digitare il nome o l'alias.
- *Indirizzo e-mail*. Digitare l'indirizzo e-mail.
- *Includi firma*. È possibile definire una firma che viene automaticamente aggiunta alla fine del messaggio e-mail, ogni volta che si scrive un messaggio.

- *Indirizzo di risposta*. Digitare l'indirizzo e-mail al quale si desidera vengano inviate le risposte.
- *Nome utente SMTP*. Digitare il nome da utilizzare per i messaggi e-mail in uscita.
- *Password SMTP*. Digitare la password da utilizzare per i messaggi e-mail in uscita.
- *Visualizza finestra terminale*. Selezionare *Si* per eseguire l'autenticazione manuale dell'utente per le connessioni intranet.
- *Tipo di server e-mail in arrivo*. Selezionare *POP3* o *IMAP4* a seconda del tipo di sistema e-mail in uso. Se sono supportati entrambi i tipi, selezionare *IMAP4*.
- *Impostazioni e-mail in arrivo*

Se come tipo di server in arrivo è stato selezionato *POP3*, vengono visualizzate le seguenti opzioni:

- *Recupera messaggi e-mail*. Digitare il numero massimo di messaggi e-mail che si desidera recuperare per volta.
- *Nome utente POP3*. Digitare il nome utente.
- *Password POP3*. Digitare la password.
- *Visualizza finestra terminale*. Selezionare *Si* per eseguire l'autenticazione manuale dell'utente per le connessioni intranet.

Se come tipo di server in arrivo è stato selezionato *IMAP4*, vengono visualizzate le seguenti opzioni:

- *Recupera messaggi e-mail*. Digitare il numero massimo di messaggi e-mail che si desidera recuperare per volta.
- *Metodo di recupero*. Selezionare *Ultimo* se si desidera recuperare tutti i nuovi messaggi e-mail ricevuti oppure selezionare *Ultimo non letto* se si desidera recuperare solo i messaggi e-mail non letti.
- *Nome utente IMAP4*. Digitare il nome utente.
- *Password IMAP4*. Digitare la password.
- *Visualizza finestra terminale*. Selezionare *Si* per eseguire l'autenticazione manuale dell'utente per le connessioni intranet.

### Impostazioni comuni

Premere **Menu**, quindi selezionare *Messaggi*, *Impost. messaggi*, *Altre impostazioni* e *Dimensione carattere* per impostare le dimensioni dei caratteri per la lettura e la scrittura di messaggi.

### Contatore messaggi

Per visualizzare il numero di messaggi inviati e ricevuti, premere **Menu**, quindi selezionare *Messaggi* e *Contatore msgg.*. Selezionare *Messaggi inviati* o *Messaggi ricevuti* oppure selezionare *Azzerà contatori* per azzerare i contatori.

### ■ Registro chiamate

Il telefono cellulare registra i numeri telefonici delle chiamate senza risposta, ricevute ed effettuate, nonché la durata approssimativa delle chiamate.





Questo telefono cellulare registra le chiamate senza risposta e ricevute solo se la rete supporta tali funzioni, il telefono cellulare è acceso ed è situato entro l'area coperta dal servizio di rete.

Premendo **Opzioni** nei menu *Chiamate senza risposta*, *Chiamate ricevute* e *Chiamate effettuate*, è ad esempio possibile visualizzare la data e l'ora della chiamata, modificare o cancellare il numero telefonico dall'elenco, salvarlo nella *Rubrica* o inviare un messaggio al numero.

## Elenchi chiamate

Premere **Menu**, selezionare *Registro ch.*, quindi



- *Chiamate senza risposta* per visualizzare l'elenco degli ultimi 20 numeri telefonici da cui si sono ricevute chiamate (servizio di rete). Il numero che precede il (nominativo o) il numero telefonico indica il numero di tentativi di chiamata effettuati dal chiamante.



**Suggerimento:** quando viene visualizzato un messaggio relativo alle chiamate senza risposta, premere **Elenca** per accedere all'elenco di tali numeri telefonici. Scorrere fino al numero che si desidera richiamare e premere .

- *Chiamate ricevute* per visualizzare l'elenco degli ultimi 20 numeri telefonici da cui di recente sono state accettate chiamate (servizio di rete).
- *Chiamate effettuate* per visualizzare l'elenco degli ultimi 20 numeri telefonici che di recente sono stati chiamati o che si è tentato di chiamare.



**Suggerimento:** in modalità di attesa, premere una volta  per accedere all'elenco dei numeri chiamati. Scorrere fino al numero o al nominativo desiderato, quindi premere  per chiamare il numero.

- **Elimina elenchi chiamate** per cancellare gli elenchi delle chiamate. Selezionare se si desidera cancellare tutti i numeri telefonici contenuti negli elenchi oppure i soli numeri contenuti negli elenchi delle chiamate senza risposta, ricevute o effettuate. Questa operazione è irreversibile.

## Contatori e timer relativi a chiamate, dati e messaggi



Nota: L'effettivo importo da pagare per le chiamate e i servizi di cui si usufruisce può variare a seconda delle funzioni disponibili sulla rete, del tipo di arrotondamento usato nelle bollette, delle imposte applicate e così via.

Premere **Menu**, selezionare **Registro ch.**, quindi

- **Durata chiamate.** Scorrere per visualizzare la durata approssimativa delle chiamate in entrata e in uscita in ore, minuti e secondi. Per azzerare i timer, è necessario il codice di protezione.

Se sono disponibili due linee telefoniche (servizio di rete), è possibile che ciascuna linea disponga di un proprio timer delle chiamate. Vengono visualizzati i timer della linea correntemente selezionata. Vedere [Impostazioni chiamate](#) a pagina 125.

- **Contatore dati GPRS.** Scorrere per verificare gli importi e il totale dei dati inviati o ricevuti nell'ultima sessione, nonché per azzerare i contatori. L'unità del contatore è espressa in byte. Per azzerare i contatori, è necessario il codice di protezione.

- **Timer connessioni GPRS.** Scorrere per verificare la durata approssimativa dell'ultima connessione GPRS o del totale delle connessioni GPRS. È inoltre possibile azzerare i timer. Per azzerare i timer, è necessario il codice di protezione.

## ■ Rubrica



È possibile memorizzare i numeri telefonici e i nominativi nella memoria del telefono cellulare o nella memoria della carta SIM.

- La rubrica interna del telefono contiene fino a 1000 nominativi con i relativi numeri e note di testo. Per un determinato numero di nominativi, è inoltre possibile salvare un'immagine. Il numero di nominativi che è possibile memorizzare dipende dalla lunghezza dei nominativi, nonché dal numero e dalla lunghezza dei numeri telefonici e delle note di testo.

La rubrica utilizza la memoria dinamica, vedere [Memoria dinamica](#) a pagina 16.

- Questo telefono cellulare supporta carte SIM in grado di memorizzare fino a 254 nominativi e numeri telefonici. I nominativi e i numeri memorizzati nella memoria della carta SIM sono indicati da .

Nella rubrica dinamica, è possibile indicare lo stato di disponibilità corrente da comunicare a chiunque abbia accesso a questo servizio e richieda tale informazione. È possibile visualizzare lo stato di disponibilità dei nomi sottoscritti nel menu *Nomi sottoscritti*, nonché nella vista dei dettagli relativa al nominativo in *Rubrica*. Vedere [My presence](#) a pagina 105.

## Selezione delle impostazioni della rubrica

Premere **Menu**, quindi selezionare *Rubrica e Impostazioni*. Selezionare

- *Memoria in uso* per selezionare la memoria, della carta SIM o del telefono cellulare, che si desidera utilizzare per la rubrica. L'opzione *Telefono e SIM* consente di richiamare i nominativi e i numeri memorizzati in entrambe le rubriche. In tal caso, i nominativi e i numeri verranno salvati nella memoria del telefono cellulare.
- *Visualizzazione rubrica* per selezionare il modo di visualizzazione di nominativi, numeri e immagini nella rubrica.
- *Stato memoria* per visualizzare lo spazio libero disponibile per i nominativi nella memoria selezionata.

## Memorizzazione di nominativi e numeri telefonici (Aggiungi nome)

I nominativi e i numeri vengono salvati nella memoria in uso, vedere la precedente sezione [Selezione delle impostazioni della rubrica](#).

1. Premere **Menu**, quindi selezionare *Rubrica e Aggiungi nome*.
2. Digitare il nominativo e premere **OK**. Vedere [Uso del metodo di scrittura tradizionale](#) a pagina 46.
3. Digitare il numero telefonico e premere **OK**. Per digitare i numeri, vedere [Come effettuare una chiamata](#) a pagina 39.
4. Dopo avere salvato il nominativo e il numero telefonico, premere **Chiudi**.



**Suggerimento:** per salvare rapidamente in modalità di attesa, digitare il numero telefonico, quindi premere **Salva**. Digitare il nominativo, quindi premere **OK** e **Chiudi**.

## Memorizzazione di più numeri o note di testo per nominativo

Nella rubrica interna del telefono cellulare riservata alla rubrica, è possibile memorizzare diversi tipi di numeri telefonici e note di testo brevi per nominativo.

Il primo numero memorizzato viene impostato automaticamente come numero predefinito e viene indicato da una cornice attorno all'indicatore del tipo di numero, ad esempio . Se un nominativo viene selezionato dalla rubrica, ad esempio per effettuare una chiamata, verrà utilizzato il numero predefinito a meno che non ne venga selezionato un altro.

1. Accertarsi che la memoria in uso sia *Telefono* o *Telefono e SIM*. Vedere [Selezione delle impostazioni della rubrica](#) a pagina 100.
2. Per accedere all'elenco dei nominativi e dei numeri telefonici, premere  in modalità di attesa.
3. Scorrere fino al nominativo memorizzato nella memoria della rubrica interna del telefono cellulare a cui si desidera aggiungere un nuovo numero o una nota di testo, quindi premere **Dettagli**.
4. Premere **Opzioni** e selezionare *Aggiungi numero* o *Aggiungi dettaglio*.
5. Per aggiungere un numero o un dettaglio, selezionare rispettivamente un tipo di numero o di testo.
  - Se viene selezionato il tipo di testo *ID utente*:

Selezionare **Cerca** per ricercare un ID tramite numero telefonico cellulare o indirizzo e-mail nel server dell'operatore o del fornitore di servizi, se è stata stabilita la connessione al servizio My Presence. Vedere **My presence** a pagina 105. Se viene rilevato un unico ID, questo viene automaticamente salvato. Diversamente, per salvare l'ID, premere **Opzioni** e selezionare **Salva**.

Per digitare l'ID, selezionare **Inserisci manualm..**. Digitare l'ID e premere **OK** per salvarlo.

Per modificare il tipo di numero o di testo, selezionare **Cambia tipo** dall'elenco delle opzioni. Si noti che non è possibile modificare il tipo di ID presente negli elenchi di **Contatti chat** o **Nomi sottoscritti**.

Per impostare il numero selezionato come predefinito, selezionare **Predefinito**.

6. Digitare il numero o la nota di testo e premere **OK** per salvarli.
7. Premere **Indietro**, quindi **Esci** per tornare alla modalità di attesa.





## Aggiunta di un'immagine a un nominativo o a un numero della rubrica

È possibile aggiungere un'immagine nel formato supportato a un numero o a un nominativo salvati nella memoria interna del telefono cellulare.

In modalità di attesa, premere **▼**, scorrere fino al nominativo a cui si desidera aggiungere un'immagine e premere **Dettagli**. Premere **Opzioni** e selezionare **Aggiungi immagine**. Il telefono cellulare visualizza l'elenco di cartelle contenute nel menu **Galleria**. Scorrere fino all'immagine desiderata, premere **Opzioni** e



selezionare *Salva in rubrica*. Al nominativo viene aggiunta una copia dell'immagine.



## Ricerca di nominativi

1. Premere **Menu**, quindi selezionare *Rubrica* e *Cerca* oppure, per ricercare rapidamente un nominativo, premere  in modalità di attesa.
2. È possibile digitare i primi caratteri del nominativo ricercato nella finestra a comparsa.  
Premere  e  per scorrere i nominativi nell'elenco, quindi premere  e  per spostare il cursore nella finestra a comparsa.
3. Scorrere fino al nominativo desiderato e premere **Dettagli**. Premere **Visual.** per visualizzare tutte le informazioni.

A seconda del tipo di *Visualizzazione rubrica* impostata in *Selezione delle impostazioni della rubrica* a pagina 100, i nomi sottoscritti vengono visualizzati diversamente. Potrebbe infatti essere visualizzato il solo indicatore di disponibilità oppure, oltre ad esso, anche il logo personale e il messaggio sullo stato. Premere **Dettagli** per visualizzare tutte le informazioni dinamiche.



**Suggerimento: visualizzazione di un nominativo.** Per visualizzare rapidamente un nominativo specifico con il numero telefonico predefinito, durante lo scorrimento dei nominativi tenere premuto  .

Per visualizzare il messaggio di stato completo, premere **Dettagli** e durante lo scorrimento dei nominativi tenere premuto   in corrispondenza del contatto dinamico.

## Eliminazione di nominativi

Premere **Menu** e selezionare **Rubrica** e **Elimina** per eliminare i nominativi e tutti i relativi dettagli.

- Per cancellare i nominativi uno per volta, selezionare **Uno ad uno** e scorrere fino al nominativo che si desidera cancellare. Premere **Elimina**, quindi **Sì** per confermare.

Se il nominativo dispone di un ID negli elenchi di **Contatti chat** o **Nomi sottoscritti**, prima di procedere all'eliminazione viene visualizzata la nota **Le info su Presence verranno eliminate**.

- Per cancellare tutti i nominativi contemporaneamente, selezionare **Elimina tutti**, quindi scorrere fino alla memoria di **Telefono** o **Carta SIM** e premere **Elimina**. Premere **Sì** e confermare mediante il codice di protezione.

## Modifica o eliminazione dei dettagli

Ricerca il nominativo che si desidera modificare o eliminare e premere **Dettagli**. Scorrere fino al nominativo, al numero, alla nota di testo o all'immagine che si desidera modificare o eliminare e premere **Opzioni**.

- Per modificare un nominativo, un numero o una nota di testo oppure per sostituire un'immagine, selezionare rispettivamente **Modifica nome**, **Modifica numero**, **Modifica dettaglio** o **Cambia immagine**.

Si noti che non è possibile modificare o eliminare un ID presente negli elenchi di **Contatti chat** o **Nomi sottoscritti**.



- Per eliminare un numero o una nota di testo, selezionare rispettivamente *Elimina numero* o *Elimina dettaglio*.
- Per eliminare un'immagine allegata a un nominativo, selezionare *Elimina immagine*. L'eliminazione di un'immagine dalla rubrica non implica la relativa eliminazione dal menu *Galleria*.



## My presence

Il servizio My presence (servizio di rete) consente di condividere le informazioni relative al proprio stato di disponibilità con altri utenti, ad esempio, familiari, amici e colleghi, che dispongono di apparecchi compatibili e dell'accesso al servizio. Tale servizio include le informazioni sulla disponibilità, un messaggio sullo stato e un logo personale. Le informazioni relative al proprio stato possono essere visualizzate dagli utenti che dispongono dell'accesso al servizio e che le richiedono. Le informazioni vengono visualizzate in *Nomi sottoscritti* nel menu *Rubrica* degli utenti che le richiedono. È possibile personalizzare le informazioni che si desidera condividere con altri utenti, nonché controllare chi è in grado di visualizzare le informazioni sul proprio stato.

Per poter utilizzare il servizio My presence, è necessario abbonarsi a tale servizio. Per informazioni su disponibilità e tariffe e per iscriversi al servizio, rivolgersi al proprio operatore di rete o al fornitore di servizi, che provvederà all'invio di password e ID univoci e delle impostazioni per il servizio. Per effettuare le impostazioni necessarie per il servizio My presence, vedere [Impostazioni del servizio di chat](#) a pagina 83. Durante la connessione al servizio My presence, è

possibile utilizzare le altre funzioni del telefono cellulare mentre tale servizio rimane attivo in background.

Premere **Menu**, quindi selezionare *Rubrica* e *My presence*. Selezionare

- *Connetti a servizio My presence* (o *Disconnetti*) per connettersi al (o disconnettersi dal) servizio.
- *Presence corrente* per modificare lo stato di disponibilità corrente. Selezionare
  - *Visualizza Presence corrente*, quindi *Presen. privato* o *Presen. pubblico* per visualizzare lo stato corrente, privato o pubblico.
  - *Propria disponibilità* per impostare lo stato di disponibilità su *Disponibile* indicato da , su *Occupato* indicato da  o su *Non disponibile* indicato da .
  - *Messaggio My presence*, quindi digitare il testo che viene visualizzato dagli altri utenti oppure premere **Opzioni** e selezionare *Msgg. precedenti*, quindi un messaggio precedente come messaggio sullo stato.
  - *Logo My presence* per selezionare un logo personale dalla cartella *Immagini* nel menu Galleria. Se viene selezionata l'opzione *Predefinito*, il logo non viene visualizzato.
  - *Mostra a* per selezionare i gruppi a cui si desidera o meno mostrare il proprio stato di disponibilità.

Selezionare *Privati e pubblici* per consentire ai nominativi dell'elenco privato di visualizzare tutte le informazioni relative a Presence: disponibilità, messaggio sullo stato e logo. Agli altri nominativi sarà possibile visualizzare unicamente la disponibilità.

Selezionare *Sottoscritt. privati* per consentire ai nominativi dell'elenco privato di visualizzare tutte le informazioni relative a Presence (disponibilità, messaggio sullo stato e logo). Agli altri utenti non sarà possibile visualizzare alcuna informazione.

Selezionando *Nessuno*, nessun utente sarà in grado di visualizzare le informazioni relative a Presence.

- *Sottoscrittori*, quindi
  - *Sottoscr. corr.* per visualizzare tutti gli utenti sottoscritti.
  - *Elenco privati* è un elenco di utenti cui è consentito visualizzare tutte le informazioni relative a Presence, inclusi disponibilità, messaggio sullo stato e logo. È possibile gestire personalmente l'elenco dei privati. I nominativi non inclusi nell'elenco privato possono visualizzare solo le informazioni sulla disponibilità.
  - *Elenco bloccati* per visualizzare tutti gli utenti a cui non è consentito visualizzare le informazioni relative a Presence.
- *Impostazioni*, quindi
  - *Visualizza Presen. in stato inattivo* per visualizzare l'indicatore dello stato corrente in modalità di attesa.
  - *Sincronizza con modi d'uso* per impostare l'aggiornamento manuale o automatico di *Messaggio My presence* e *Propria disponibilità* collegandoli al modo d'uso correntemente attivo. Vedere inoltre *Modi d'uso* a pagina 117. Non è possibile collegare a un modo d'uso un logo di stato personalizzato.

- *Tipo di connessione* per impostare la connessione automatica al servizio all'accensione del telefono cellulare.
- *Impostazioni Chat e Presence attive*, vedere [Impostazioni del servizio di chat](#) a pagina 83.

## Nomi sottoscritti

È possibile creare un elenco di nominativi di cui si desidera conoscere lo stato di disponibilità. È possibile visualizzare le informazioni se la rubrica lo consente e se l'operazione stessa è autorizzata dal nominativo o dalla rete. Per visualizzare i nomi sottoscritti, scorrere la rubrica o accedere al menu *Nomi sottoscritti*.

Accertarsi che la memoria in uso sia *Telefono* o *Telefono e SIM*. Vedere [Selezione delle impostazioni della rubrica](#) a pagina 100.

Per connettersi al servizio My presence, premere **Menu** e selezionare *Rubrica, My presence* e *Connetti a servizio My presence*. È possibile visualizzare i nomi sottoscritti anche se non si è connessi al servizio My presence. In tal caso, non è tuttavia possibile visualizzare le informazioni sullo stato di disponibilità del nominativo.

## Aggiunta di nomi sottoscritti

1. Premere **Menu**, quindi selezionare *Rubrica* e *Nomi sottoscritti*. Se non è stata eseguita la connessione al servizio My presence, il telefono cellulare richiede di farlo.

2. Se non è stato ancora memorizzato alcun nominativo nell'elenco, premere **Aggiungi**. Diversamente, premere **Opzioni** e selezionare **Sottoscrivi nuovo**. Viene visualizzato l'elenco dei nominativi.
3. Selezionare dall'elenco un nominativo; se per quest'ultimo è stato memorizzato un ID, verrà aggiunto all'elenco dei nomi sottoscritti. Se sono presenti più ID, selezionarne uno. Una volta effettuata la sottoscrizione, viene visualizzato **Sottoscrizione attivata**.



**Suggerimento:** per effettuare la sottoscrizione a un nominativo presente nella **Rubrica**, premere  in modalità di attesa, quindi scorrere fino al nominativo cui si desidera effettuare la sottoscrizione. Premere **Dettagli**, quindi **Opzioni**. Per eseguire la sottoscrizione, selezionare **Richiedi Presence**, quindi **Come sottoscriv.**



Se si desidera semplicemente visualizzare le informazioni relative a Presence, senza eseguire la sottoscrizione al nominativo, selezionare **Richiedi Presence e Una sola volta**.

## Visualizzazione dei nomi sottoscritti

Per visualizzare le informazioni relative a Presence, vedere inoltre **Ricerca di nominativi** a pagina 103.

1. Premere **Menu**, quindi selezionare **Rubrica e Nomi sottoscritti**.

Vengono visualizzate le informazioni sullo stato del primo nominativo dell'elenco dei nomi sottoscritti. Le informazioni che l'utente consente di comunicare ad altri potrebbero comprendere testo e alcune delle icone seguenti:

 ,  o  indicano che l'utente è disponibile, parzialmente disponibile o non disponibile.

 indica che le informazioni sullo stato di disponibilità dell'utente non sono disponibili.

2. Premere **Dettagli** per visualizzare i dettagli relativi al nominativo selezionato oppure premere Opzioni e selezionare
  - *Sottoscrivi nuovo* per aggiungere un nuovo nome all'elenco di quelli sottoscritti.
  - *Chatta* per avviare una conversazione.
  - *Invia messaggio* per inviare un messaggio di testo al nominativo selezionato.
  - *Invia e-mail SMS* per inviare un messaggio e-mail al nominativo selezionato.
  - *Invia biglietto* per inviare un biglietto da visita al nominativo selezionato.
  - *Annulla sottoscriv.* per rimuovere il nominativo selezionato dall'elenco dei nomi sottoscritti.

### Annullamento della sottoscrizione di un nominativo

- Per annullare la sottoscrizione di un nominativo presente nella *Rubrica*, premere  in modalità di attesa, quindi scorrere fino al nominativo desiderato. Premere **Dettagli**, quindi di nuovo **Dettagli**, selezionare l'ID, infine premere **Opzioni**. Per annullare la sottoscrizione, selezionare *Annulla sottoscriv.* e premere **Sì** per confermare.

- Per eseguire l'operazione dal menu *Nomi sottoscritti*, vedere [Visualizzazione dei nomi sottoscritti](#) a pagina 109.

## Copia tra rubriche

È possibile copiare nominativi e numeri telefonici dalla memoria del telefono cellulare a quella della carta SIM e viceversa. Tutte le note di testo salvate nella memoria interna del telefono cellulare, quali gli indirizzi e-mail, non vengono copiate nella carta SIM.

1. Premere **Menu**, quindi selezionare *Rubrica* e *Copia*.
2. Selezionare la direzione della copia, *Da telefono a carta SIM* o *Da carta SIM a telefono*.
3. Selezionare *Uno ad uno*, *Tutti* o *Numeri predefiniti*.
  - Se si seleziona *Uno ad uno*, scorrere fino al nominativo che si desidera copiare e premere **Copia**.

*Numeri predefiniti* viene visualizzato se la copia viene effettuata dal telefono cellulare alla carta SIM. Vengono copiati solo i numeri predefiniti.
4. Per scegliere se conservare o eliminare i nominativi e i numeri originali, selezionare *Tieni originali* o *Sposta originale*.
  - Se si seleziona *Tutti* o *Numeri predefiniti*, premere **Sì** quando viene visualizzato *Copiare i contatti?* o *Spostare i contatti?*.

## Invio e ricezione di biglietti da visita

È possibile inviare e ricevere le informazioni relative a un utente sotto forma di un biglietto da visita mediante un dispositivo compatibile.

Una volta ricevuto un biglietto da visita, premere **Visual.** e **Salva** per salvare il biglietto da visita nella memoria del telefono cellulare. Per rifiutare il biglietto da visita, premere **Esci**, quindi **Si**.

Per inviare un biglietto da visita, ricercare nella **Rubrica** il nominativo e il numero telefonico desiderati, premere **Dettagli** e **Opzioni**, quindi selezionare **Invia biglietto**. Selezionare **Via SMS** (servizio di rete) o **Via MMS** (servizio di rete), quindi **N° predefinito** o **Tutti i dettagli**.

Se viene selezionato **Via SMS**, non è possibile inviare immagini.

## Chiamate rapide

Per assegnare un numero a un tasto di selezione rapida, premere **Menu**, selezionare **Rubrica** e **Chiamate rapide**, quindi scorrere fino al tasto numerico di selezione rapida desiderato.

Premere **Assegna** oppure, se al tasto è già stato assegnato un numero, premere **Opzioni** e selezionare **Cambia**. Premere **Cerca** e selezionare prima il nominativo, quindi il numero che si desidera assegnare. Se la funzione **Chiamate rapide** è disattivata, viene richiesto se si desidera attivarla. Vedere inoltre **Chiamate rapide** in **Impostazioni chiamate** a pagina 125.

Per effettuare una chiamata utilizzando i tasti di selezione rapida, vedere **Chiamate rapide** a pagina 40.



## Chiamata a riconoscimento vocale

È possibile effettuare una chiamata pronunciando un nome vocale che è stato aggiunto a un numero telefonico. Il nome vocale può essere costituito da qualsiasi parola pronunciata, ad esempio un nominativo. È possibile aggiungere fino a dieci nomi vocali.

Prima di usare i nomi vocali, si noti quanto segue:

- I nomi vocali non dipendono dalla lingua, ma dipendono dal tono di voce di chi ha effettuato la registrazione.
- È necessario pronunciare il nome esattamente come al momento della registrazione.
- I nomi vocali sono sensibili al rumore di fondo. Registrare i nomi vocali e pronunciarli in un ambiente silenzioso.
- I nominativi molto brevi non sono accettati. Utilizzare nomi lunghi ed evitare nomi simili per numeri telefonici diversi.





**Nota:** L'uso dei nomi vocali potrebbe rivelarsi difficile in un ambiente rumoroso o durante un'emergenza; pertanto, non fidare mai esclusivamente nella chiamata a riconoscimento vocale.

## Aggiunta e gestione dei nomi vocali

Memorizzare o copiare nella memoria del telefono cellulare i nominativi a cui si desidera aggiungere un nome vocale. È inoltre possibile aggiungere nomi vocali ai nominativi contenuti nella carta SIM. Tuttavia, se la carta SIM viene sostituita, prima di aggiungere nuovi nomi vocali è necessario cancellare quelli meno recenti.

I nomi vocali utilizzano la memoria dinamica, vedere [Memoria dinamica](#) a pagina 16.

1. In modalità di attesa, premere .
2. Scorrere fino al nominativo al quale si desidera aggiungere un nome vocale e premere **Dettagli**. Scorrere fino al numero telefonico desiderato e premere **Opzioni**.
3. Selezionare *Nome vocale*.
4. Premere **Avvia** e pronunciare chiaramente il nome vocale che si desidera registrare. Una volta registrato, il nome vocale viene riprodotto dal telefono cellulare.

Quando il nome vocale è stato memorizzato, viene visualizzato *Nome vocale salvato*, viene emesso un segnale acustico e il simbolo  appare dopo il numero telefonico.

Per controllare il nome vocale, premere **Menu**, quindi selezionare *Rubrica* e *Nomi vocali*. Scorrere fino al nominativo con il nome vocale desiderato, quindi premere **Selez.** per visualizzare le opzioni per ascoltare, cancellare o modificare il nome vocale registrato.

### **Come effettuare una chiamata utilizzando un nome vocale**

Quando un'applicazione che utilizza la connessione GPRS sta inviando o ricevendo dati, prima di effettuare una chiamata a riconoscimento vocale è necessario chiudere l'applicazione in questione.

1. In modalità di attesa, tenere premuto il tasto di selezione destro. Viene riprodotto un breve segnale acustico e visualizzato *Parlare ora*.

2. Pronunciare chiaramente il nome vocale. Il telefono cellulare riproduce il nome vocale riconosciuto e chiama il relativo numero telefonico dopo circa 1,5 secondi.

Se si sta utilizzando un auricolare compatibile, tenere premuto il tasto dell'auricolare per avviare la chiamata a riconoscimento vocale.

## Numeri info e numeri dei servizi

È possibile che il fornitore di servizi abbia incluso nella carta SIM alcuni numeri di servizi e di informazioni. Tali menu vengono visualizzati solo se supportati dalla propria carta SIM.

Premere **Menu**, quindi selezionare *Rubrica* e *Numeri info* o *Numeri servizi*. Scorrere fino al numero di informazioni o di servizio desiderato di una categoria e premere  per chiamare il numero.

## Propri numeri

I numeri telefonici assegnati alla carta SIM vengono salvati in *Propri numeri*, se tale funzione è supportata dalla carta stessa. Per visualizzare i numeri, premere **Menu**, quindi selezionare *Rubrica* e *Propri numeri*. Scorrere fino al nominativo o numero desiderato, quindi premere **Visual..**

## Gruppi di chiamanti

È possibile organizzare i nominativi e i numeri telefonici memorizzati nella *Rubrica* in gruppi di chiamanti. Per ciascun gruppo, è possibile impostare il telefono cellulare in modo che emetta un tono di chiamata specifico e che sul

display venga visualizzata un'immagine selezionata quando il telefono riconosce una chiamata da un numero telefonico incluso nel gruppo, come indicato di seguito. Per impostare il telefono cellulare in modo che suoni solo per le chiamate provenienti da numeri telefonici che appartengono ad un gruppo di chiamanti selezionato, vedere *Avviso per* in *Impostazioni toni* a pagina 118.

Premere **Menu**, selezionare *Rubrica* e *Gruppi chiamanti*, quindi il gruppo di chiamanti desiderato. Selezionare

- *Nome gruppo*, digitare il nome del nuovo gruppo di chiamanti e premere **OK**.
- *Tono di chiamata gruppo*, quindi il tono di chiamata per il gruppo. *Predefinito* corrisponde al tono di chiamata selezionato per il modo d'uso correntemente attivo.
- *Logo gruppo*, quindi *Si* per impostare il telefono cellulare in modo che visualizzi il logo del gruppo, *No* per non visualizzarlo oppure *Visualizza* per visualizzare il logo.
- *Membri gruppo* per aggiungere un nominativo al gruppo di chiamanti, quindi premere **Aggiungi**. Scorrere fino al nominativo che si desidera aggiungere al gruppo e premere **Aggiungi**.

Per rimuovere un nominativo da un gruppo di chiamanti, scorrere fino al nominativo desiderato, premere **Opzioni** e selezionare *Rimuovi nome*.

## ■ Impostazioni



### Modi d'uso

Questo telefono cellulare dispone di diversi gruppi di impostazione, o modi d'uso, che consentono di personalizzare i toni del telefono cellulare per eventi ed ambienti diversi. Dopo avere personalizzato i modi d'uso secondo le proprie esigenze, sarà sufficiente attivare quello desiderato per poterlo utilizzare. I modi d'uso disponibili sono *Normale*, *Silenzioso*, *Riunione*, *All'aperto*, *Stile 1* e *Stile 2*.

Premere **Menu**, quindi selezionare *Impostazioni* e *Modi d'uso*. Scorrere fino a un modo d'uso e premere **Selez.**

- Per attivare il modo d'uso selezionato, selezionare *Attiva*.
- Per personalizzare il modo d'uso, selezionare *Personalizza*. Selezionare l'impostazione che si desidera modificare ed effettuare i cambiamenti.

Per ulteriori informazioni sulle impostazioni dei toni, vedere [Impostazioni toni](#) a pagina 118.

Selezionare *Sequenze illuminazione* per attivare o disattivare le sequenze di illuminazione.

Per assegnare un nuovo nome ad un modo d'uso, selezionare *Nome modo d'uso*. Non è possibile rinominare il modo d'uso *Normale*.

Per modificare le informazioni sullo stato di disponibilità, selezionare *My presence*. Tale menu è disponibile se *Sincronizza con modi d'uso* è stato impostato su *Attiva*, vedere [My presence](#) a pagina 105. Selezionare *Propria disponibilità* per modificare lo stato di disponibilità e *Messaggio My presence* per modificare il messaggio sullo stato.

- Per impostare il modo d'uso in modo che sia attivo per un determinato periodo di tempo, fino ad un massimo di 24 ore, selezionare *Definisci scadenza*, quindi impostare la scadenza desiderata. Allo scadere dell'intervallo di tempo impostato per il modo d'uso, diventerà attivo l'ultimo modo d'uso utilizzato per il quale non è stata impostata una scadenza.



**Suggerimento:** per modificare rapidamente il modo d'uso in modalità di attesa, premere il tasto di accensione e spegnimento , scorrere fino al modo d'uso che si desidera attivare e premere *Selez.*

## Temi

Un tema consiste in un pacchetto che può includere uno screensaver, un'immagine di sfondo, un tono di chiamata e una combinazione di colori per personalizzare il telefono cellulare per eventi e ambienti diversi. I temi vengono memorizzati nel menu *Galleria*.

Premere *Menu*, quindi selezionare *Impostazioni* e *Temi*.

- Per attivare un tema, selezionare *Seleziona tema* per visualizzare la cartella *Temi* nel menu *Galleria*. Aprire la cartella e scorrere fino a un tema. Premere *Opzioni* e selezionare *Applica tema*. Vedere inoltre *Galleria* a pagina 136.
- Per scaricare nuovi temi, selezionare *Download temi*. Vedere *Download* a pagina 172.

## Impostazioni toni

premere *Menu*, selezionare *Impostazioni*, quindi *Impostazioni toni*. Le stesse impostazioni si trovano inoltre nel menu *Modi d'uso*, vedere *Modi d'uso* a

pagina 117. Le impostazioni effettuate implicano la modifica delle impostazioni nel modo d'uso corrente.

Selezionare *Segnale di chiamata* per impostare la modalità di avviso di una chiamata vocale in entrata. Le opzioni disponibili sono *Suoneria*, *Ascendente*, *Suona x 1*, *Bip x 1* e *No suoneria*.

Selezionare *Tono di chiamata* per le chiamate vocali in entrata. Per selezionare un tono di chiamata dal menu *Galleria*, selezionare *Apri Galleria* dall'elenco dei toni di chiamata.



**Suggerimento:** se un tono di chiamata viene ricevuto mediante download, è possibile salvarlo nel menu *Galleria*.

Selezionare *Livello suoneria* e *Vibrazione* per le chiamate vocali e i messaggi in entrata. L'avviso con vibrazione non funziona se il telefono cellulare è collegato ad un caricabatterie, ad un supporto da tavolo, ad un kit veicolare o ad altri accessori simili.

Selezionare *Tono di avviso messaggi* per impostare il tono di avviso per i messaggi in entrata oppure *Tono di avviso chat* per impostare il tono di avviso per i messaggi istantanei. Selezionare *Toni di tastiera* o *Toni di avviso* per impostare il telefono cellulare in modo che emetta dei toni di avviso, ad esempio, quando la batteria è quasi scarica.

Selezionare *Avviso per* per impostare il telefono cellulare in modo che emetta un tono di avviso solo per le chiamate provenienti da numeri telefonici che appartengono ad un gruppo di chiamanti selezionato. Scorrere fino al gruppo di chiamanti che si desidera selezionare oppure selezionare *Tutto* e premere *Selez.*

## Impostazioni illuminazione

Questo menu consente di selezionare le sequenze di illuminazione che vengono attivate in corrispondenza delle funzioni del telefono cellulare.

Premere **Menu** e selezionare *Impostazioni*, *Impostazioni illuminazione* e *Sequenze illuminazione* per attivare o disattivare le sequenze di illuminazione.

## Collegamenti personali

I collegamenti personali consentono di accedere rapidamente alle funzioni del telefono cellulare utilizzate più di frequente.

### Tasto di selezione destro

È possibile assegnare una funzione del telefono cellulare da un elenco predefinito al tasto di selezione destro. Vedere inoltre [Modalità di attesa](#) a pagina 32. Questo menu non viene visualizzato per alcuni operatori.

Premere **Menu**, quindi selezionare *Impostazioni*, *Collegamenti personali* e *Tasto di selezione destro*. Selezionare una funzione dall'elenco. Il nome del tasto di selezione destro visualizzato in modalità di attesa cambia in base alla funzione.

### Opzioni Preferiti

È possibile assegnare al tasto di selezione sinistro una funzione del telefono cellulare, selezionandola da un elenco predefinito.

Premere **Menu**, quindi selezionare *Impostazioni* e *Collegamenti personali*. Selezionare *Seleziona opzioni "Preferiti"* per impostare le funzioni che si desidera vengano visualizzate nell'elenco dei collegamenti. Selezionare *Organizza opzioni*



*"Preferiti"* per modificare l'ordine delle funzioni all'interno dell'elenco dei collegamenti personali. Vedere inoltre [Modalità di attesa](#) a pagina 32.

## Comandi vocali

Il telefono cellulare dispone di alcune funzioni che possono essere attivate tramite un nome vocale. Per ciascun nome vocale, è possibile selezionare fino a cinque funzioni.

Premere **Menu**, quindi selezionare *Impostazioni*, *Collegamenti personali* e *Comandi vocali*. Selezionare la cartella delle funzioni desiderata, scorrere fino alla funzione a cui si desidera aggiungere un nome vocale e premere **Aggiungi**. Un nome vocale è indicato dal simbolo . Vedere le istruzioni indicate nella sezione [Aggiunta e gestione dei nomi vocali](#) a pagina 113.

Per l'attivazione dei comandi vocali, vedere le istruzioni indicate nella sezione [Come effettuare una chiamata utilizzando un nome vocale](#) a pagina 114.

Nel corso di una chiamata o se un'applicazione che utilizza la connessione (E)GPRS sta inviando o ricevendo dati, non è possibile attivare o aggiungere un comando vocale.

## Impostazioni display

Premere **Menu**, quindi selezionare *Impostazioni* e *Impostazioni display*.

- Selezionare *Sfondo* per impostare il telefono cellulare in modo che, in modalità di attesa, sul display venga visualizzata un'immagine, denominata sfondo. Alcune immagini sono preimpostate nel menu *Galleria*. È inoltre possibile ricevere immagini, ad esempio, mediante messaggi MMS o trasferirle dal PC

mediante Nokia PC Suite, quindi salvarle in *Galleria*. Il presente telefono cellulare supporta i formati JPEG, GIF, WBMP, BMP e PNG, ma non necessariamente tutte le varianti di tali formati di file.

Per selezionare lo sfondo, selezionare *Seleziona sfondo*, quindi aprire una cartella di immagini. Scorrere fino all'immagine da impostare come sfondo, premere *Opzioni* e selezionare *Usa come sfondo*.

Per attivare/disattivare lo sfondo, selezionare rispettivamente *Si/No*.

Quando viene attivato lo screensaver, lo sfondo non viene visualizzato.

- Selezionare *Screen saver* per impostare il telefono cellulare in modo che visualizzi uno screensaver quando si trova in modalità di attesa e nessuna funzione viene utilizzata per un determinato periodo di tempo.

Selezionare *Si* per attivare lo screensaver oppure *No* per disattivarlo.

Nel menu *Timeout*, selezionare l'intervallo di tempo allo scadere del quale si desidera che venga attivato lo screensaver. Nel menu *Altro*, è possibile impostare una durata per l'intervallo di timeout compresa tra 5 secondi e 10 minuti (minuti:secondi).

L'opzione *Seleziona s. saver* consente di selezionare dal menu *Galleria* un'immagine animata o un fermo immagine da impostare come screensaver.

Per disattivare lo screensaver, premere un tasto qualsiasi. Lo screensaver viene inoltre disattivato se il telefono cellulare si trova al di fuori dell'area di copertura della rete.

Se per un determinato periodo di tempo non viene utilizzata alcuna funzione del telefono cellulare, viene visualizzato un orologio digitale per motivi di risparmio energetico, indipendentemente dalle impostazioni dello screensaver. Vedere [Risparmio energetico](#) a pagina 34.

In modalità di attesa, lo screensaver occupa tutta l'area del display, nascondendo così eventuali immagini o testi visualizzati.

- Selezionare *Combinazioni di colori* per modificare il colore di alcuni componenti del display, ad esempio di indicatori e barre del segnale e della batteria, nonché dell'immagine di sfondo visualizzata durante l'uso di una funzione di menu.
- Per impostare la modalità di visualizzazione del menu principale, selezionare *Vista menu*. Selezionare *Elenco* per visualizzare l'elenco delle viste di menu disponibili e *Griglia* per impostare la visualizzazione del menu a griglia.
- Selezionare *Logo operatore* per impostare il telefono cellulare in modo che visualizzi o meno il logo dell'operatore. Se il logo operatore non è stato salvato, il menu *Logo operatore* non è disponibile. Quando viene attivato lo screensaver, il logo dell'operatore non viene visualizzato.

Per ulteriori informazioni sulla disponibilità di un logo operatore, rivolgersi al proprio operatore di rete o al fornitore di servizi. Vedere inoltre [Nokia PC Suite](#) a pagina 179.

## Impostazioni di data e ora

Premere **Menu**, quindi selezionare *Impostazioni* e *Impostazioni di data e ora*.

- Selezionare *Orologio* e *Visualizza* (o *Nascondi*) per visualizzare (o nascondere) l'ora nella parte superiore destra del display in modalità di attesa. Selezionare *Regola ora* per regolare l'ora corretta, *Fuso orario* per impostare il fuso orario e *Formato ora* per selezionare il formato delle 12 o delle 24 ore.

L'orologio regola ad esempio le funzioni *Messaggi*, *Registro ch.*, *Sveglia*, *Modi d'uso* con scadenza, *Agenda*, *Note* e *Screen saver*.

Se la batteria del telefono cellulare viene rimossa o è scarica, potrebbe essere necessario reimpostare l'orario.

- Selezionare *Data* e *Mostra data* (o *Nascondi data*) affinché la data risulti visualizzata (o nascosta) sul display quando il telefono cellulare si trova in modalità di attesa. Selezionare *Imposta data* per impostare la data. È inoltre possibile selezionare il formato della data e il relativo separatore.
- Selezionare *Aggiornamento autom. data e ora* (servizio di rete) e *Sì* per impostare il telefono cellulare in modo che l'ora e la data vengano aggiornate automaticamente in base al fuso orario corrente. Per impostare il telefono cellulare in modo che richieda una conferma prima dell'aggiornamento, selezionare *Con conferma*.

L'aggiornamento automatico di data e ora non implica la modifica dell'ora impostata per la sveglia, l'agenda o le note con allarme, in quanto per questi viene utilizzata l'ora locale. È possibile che l'aggiornamento causi la disattivazione di alcuni allarmi impostati.

Per informazioni sulla disponibilità, rivolgersi al proprio operatore di rete o al fornitore di servizi.

## Impostazioni chiamate

Premere **Menu**, quindi selezionare *Impostazioni* e *Impostazioni chiamate*.  
Selezionare







- *Controllo automatico volume* affinché il telefono cellulare regoli automaticamente il volume dell'altoparlante in base al rumore dell'ambiente circostante.
- *Deviazione chiamate* (servizio di rete). Tramite questa funzione, è possibile deviare le chiamate in entrata su un altro numero, ad esempio, sulla segreteria telefonica. Per ulteriori informazioni, rivolgersi al fornitore di servizi. Le opzioni di deviazione non supportate dalla carta SIM in uso o dal proprio operatore di rete potrebbero non essere indicate.

Selezionare l'opzione di deviazione desiderata, ad esempio *Deviazione se occupato* per deviare le chiamate vocali quando il numero è occupato o si rifiuta una chiamata in entrata.

Per attivare la funzione di deviazione delle chiamate, selezionare *Attiva*, quindi l'intervallo di tempo allo scadere del quale si desidera che la chiamata venga deviata, se disponibile per questa opzione. Per disattivare l'impostazione di deviazione, selezionare *Annulla* oppure, se disponibile per questa opzione, *Verifica stato* per verificare se la funzione di deviazione delle chiamate sia attivata o meno. È possibile attivare più opzioni di deviazione contemporaneamente.

Per visualizzare gli indicatori di deviazione in modalità di attesa, vedere [Modalità di attesa](#) a pagina 32.

Le funzioni di blocco e di deviazione delle chiamate non possono essere attive contemporaneamente.

- *Risposta con ogni tasto* e *Si* per rispondere a una chiamata in entrata premendo brevemente un tasto qualsiasi ad eccezione di , dei tasti di selezione  e  e di .
- *Richiamo automatico* e *Si* affinché il telefono cellulare effettui un massimo di dieci tentativi di collegamento ad un numero telefonico dopo una chiamata senza risposta.
- *Chiamate rapide* e *Si* per chiamare i nominativi e i numeri telefonici assegnati ai tasti di selezione rapida, da  a , tenendo premuto il tasto numerico corrispondente.
- *Avviso di chiamata* e *Attiva* affinché la rete segnali una nuova chiamata in entrata durante quella in corso (servizio di rete). Vedere [Avviso di chiamata](#) a pagina 41.
- *Info sull'ultima chiamata* e *Si* affinché il telefono cellulare visualizzi per alcuni istanti la durata e il costo approssimativi dell'ultima chiamata effettuata (servizio di rete).
- *Invio propri dati* e *Si* affinché il proprio numero telefonico sia visibile all'interlocutore (servizio di rete). Selezionando *Impostato da rete*, viene utilizzata l'impostazione stabilita con il fornitore di servizi.
- *Linea per chiamate uscenti*. Si tratta di un servizio di rete che consente di selezionare la linea telefonica 1 o 2, ossia il numero dell'abbonato, per effettuare le chiamate. È ad esempio possibile che un abbonato disponga di

una linea privata e di una aziendale. Per ulteriori informazioni sulla disponibilità, rivolgersi al proprio operatore di rete o al fornitore di servizi.

Se si seleziona *Linea 2* senza essere abbonati a questo servizio di rete, potrebbe non essere possibile effettuare chiamate. Tuttavia, è possibile rispondere alle chiamate su entrambe le linee indipendentemente da quella selezionata.

Se tale funzione è supportata dalla carta SIM, è possibile evitare la selezione della linea scegliendo l'opzione *Blocca*.



**Suggerimento:** in modalità di attesa e se sono disponibili due linee, è possibile passare da una linea all'altra tenendo premuto **⇧ #**.

## Impostazioni telefono

Premere **Menu**, quindi selezionare *Impostazioni, Impostazioni telefono*.

Selezionare

- *Lingua telefono* per impostare la lingua delle indicazioni visualizzate sul display del telefono cellulare. Selezionando *Automatica*, il telefono cellulare seleziona la lingua in base alle informazioni della carta SIM.
- *Blocco tastiera automatico* per impostare l'attivazione del blocco automatico della tastiera al termine di un intervallo specificato quando il telefono cellulare si trova in modalità di attesa e non viene utilizzata alcuna funzione. Selezionare *Si* per impostare un intervallo di tempo compreso tra 5 secondi e 60 minuti.

Vedere inoltre *Blocco della tastiera (Blocca tastiera)* a pagina 37.

Se il blocco della tastiera è attivato, è comunque possibile effettuare chiamate ai numeri ufficiali di emergenza. Digitare il numero di emergenza e premere



- *Informazione microcella* e *Si* per ricevere dall'operatore di rete le informazioni relative alla rete cellulare utilizzata (servizio di rete).
- *Messaggio iniziale*, quindi digitare il messaggio che si desidera venga visualizzato brevemente all'accensione del telefono cellulare. Per salvare il messaggio, premere *Salva*.
- *Selezione operatore* e *Automatica* affinché il telefono cellulare selezioni automaticamente una delle reti cellulari disponibili nella zona in cui ci si trova. Se viene selezionato *Manuale*, è possibile selezionare una rete che abbia stipulato un contratto di roaming con il proprio operatore di rete. Se viene visualizzato *Non accessibile*, occorre selezionare un'altra rete. Il telefono cellulare rimane impostato sulla modalità manuale fino a quando non viene selezionata la modalità automatica o inserita un'altra carta SIM.
- *Conferma azioni servizi SIM*. Vedere *Servizi SIM* a pagina 178.
- *Guida sensibile al contesto* per impostare il telefono cellulare in modo che visualizzi o meno il testo guida. Vedere inoltre *Uso dei menu* a pagina 49.
- *Tono di accensione* per impostare il telefono cellulare in modo che riproduca o meno un tono di avvio all'accensione.

## Connettività

È possibile definire le impostazioni per le connessioni remote (E)GPRS.



## (E)GPRS

GPRS (General Packet Radio Service) è un servizio di rete che consente di utilizzare i telefoni cellulari per inviare e ricevere dati attraverso una rete basata sul protocollo IP (Internet Protocol). La tecnologia GPRS è un tipo di trasporto dati che abilita l'accesso senza fili a reti di dati come ad esempio Internet.

La tecnologia EGPRS (Enhanced GPRS), denominata anche EDGE (Enhanced Data Rates for Global Evolution) è simile alla GPRS. EDGE è una tecnica di modulazione delle interfacce radio in grado di aumentare la velocità di trasmissione dei dati GPRS. Per ulteriori informazioni sulla disponibilità del servizio EGPRS e sulla velocità di trasferimento dei dati, rivolgersi al proprio operatore di rete o al fornitore di servizi.

Le applicazioni che utilizzano la tecnologia (E)GPRS sono la messaggistica multimediale, la chat, le sessioni di navigazione, l'applicazione E-mail, la tecnologia SyncML remota, il download di applicazioni Java e la connessione remota PC (ad esempio, Internet ed e-mail).

Prima di poter utilizzare la tecnologia (E)GPRS:

- Per la disponibilità e l'iscrizione al servizio (E)GPRS, rivolgersi al proprio operatore di rete o al fornitore di servizi.
- Salvare le impostazioni (E)GPRS per ognuna delle applicazioni utilizzate con (E)GPRS.

Per informazioni sulle tariffe, rivolgersi al proprio operatore di rete o al fornitore di servizi.

Anche se il tipo di trasporto dati selezionato è GPRS, il telefono cellulare utilizza comunque l'EGPRS, se tale servizio è disponibile nella rete. Non è possibile effettuare la selezione tra EGPRS e GPRS; tuttavia, per alcune applicazioni è possibile selezionare GPRS o *Dati GSM* (CSD, Circuit Switched Data).

## Connessione (E)GPRS

Premere **Menu**, quindi selezionare *Impostazioni, Connettività, GPRS e Connessione GPRS*.

- Selezionare *Sempre attiva* per impostare il telefono cellulare in modo che venga automaticamente registrato nella rete (E)GPRS al momento dell'accensione. Quando il servizio (E)GPRS è disponibile, l'indicatore  viene visualizzato nella parte superiore sinistra del display.

Quando viene avviata un'applicazione utilizzando (E)GPRS, viene stabilita la connessione tra il telefono cellulare e la rete, appare l'indicatore , quindi è possibile effettuare il trasferimento di dati. Una volta chiusa l'applicazione, la connessione (E)GPRS viene terminata, ma la registrazione alla rete (E)GPRS rimane valida.

Se durante una connessione (E)GPRS vengono ricevuti una chiamata o un messaggio di testo oppure se viene effettuata una chiamata, nella parte superiore destra del display viene visualizzato l'indicatore  ad indicare che la connessione (E)GPRS è stata momentaneamente sospesa.

GPRS e EGPRS non sono indicati in modo distinto, in quanto i relativi indicatori sono identici.

- Selezionare *Su richiesta* affinché la registrazione e la connessione (E)GPRS vengano stabilite se necessarie per un'applicazione che utilizza il servizio (E)GPRS e vengano chiuse al termine dell'uso dell'applicazione.

## Impostazioni modem (E)GPRS

È possibile collegare il telefono cellulare ad un PC compatibile mediante il cavo per trasmissione dati e utilizzarlo come modem per stabilire la connessione (E)GPRS dal PC.

Per definire le impostazioni per le connessioni (E)GPRS dal PC, premere **Menu**, quindi selezionare *Impostazioni, Connettività, GPRS e Impostazioni modem GPRS*.

- Selezionare *Punto di accesso attivo* e attivare il punto di accesso che si desidera utilizzare.
- Selezionare *Modifica punto di accesso attivo* per modificare le impostazioni del punto di accesso.
  - Selezionare *Alias per punto di accesso*. Digitare il nome desiderato per il punto di accesso attivato e premere **OK**.
  - Selezionare *Punto di accesso GPRS*. Digitare il nome del punto di accesso (APN, Access Point Name) per stabilire la connessione ad una rete (E)GPRS e premere **OK**. Contattare il proprio operatore di rete o il fornitore di servizi per l'APN.

È inoltre possibile definire le impostazioni del servizio di connessione remota (E)GPRS (Access Point Name) sul PC utilizzando il software Nokia Modem Options, vedere *Nokia PC Suite* a pagina 179. Se le impostazioni sono state effettuate sia sul PC che sul telefono cellulare, vengono utilizzate quelle del PC.

## Impostazioni accessori

Il menu relativo alle impostazioni degli accessori viene visualizzato solo se il telefono cellulare è o è stato collegato ad accessori compatibili quali caricabatterie e unità vivavoce.

Premere **Menu**, quindi selezionare *Impostazioni* e *Impostazioni accessori*. Se un accessorio è correntemente collegato al telefono cellulare o lo è stato, è possibile selezionare il relativo menu. A seconda dell'accessorio, sono disponibili le opzioni che seguono:

- *Modo d'uso predefinito* per selezionare il modo d'uso che si desidera venga attivato automaticamente al momento del collegamento all'accessorio selezionato. Quando l'accessorio è collegato, è possibile selezionare un altro modo d'uso.
- *Risposta automatica* per impostare il telefono cellulare in modo che risponda automaticamente ad una chiamata in entrata dopo 5 secondi. Se *Segnale di chiamata* è impostato su *Bip x 1* o su *No suoneria*, la risposta automatica non è disponibile.
- *Illuminazione* per impostare l'illuminazione permanente *Si*. Selezionare *Automatica* per impostare l'illuminazione in modo che rimanga attiva per 15 secondi dopo la pressione di un tasto.

## Impostazioni di configurazione

Per utilizzare alcuni dei servizi di rete, quali i servizi Internet, gli MMS, i messaggi istantanei, l'applicazione E-mail oppure la sincronizzazione, il telefono cellulare necessita delle impostazioni di configurazione corrette. È possibile ottenere le

impostazioni da un fornitore di servizi come messaggio di configurazione oppure digitare manualmente le proprie impostazioni. È possibile memorizzare nel telefono cellulare e gestire mediante questo menu impostazioni di configurazione fornite da un massimo di dieci fornitori di servizi differenti.

Per salvare le impostazioni di configurazione ricevute mediante un messaggio di configurazione inviato da un fornitore di servizi, vedere [Servizio relativo alle impostazioni di configurazione](#) a pagina 20.

Le impostazioni possono essere visualizzate e parzialmente modificate anche utilizzando altre applicazioni.

Premere **Menu** e selezionare *Impostazioni, Impostazioni di configurazione*.  
Selezionare

- *Impostazioni di configur. predef.* per visualizzare l'elenco di fornitori di servizi memorizzato nel telefono cellulare (il fornitore di servizi predefinito è evidenziato) e per impostare un altro fornitore di servizi come predefinito. Scorrere fino a un fornitore, quindi premere **Dettagli** per visualizzare l'elenco mediante le applicazioni supportate. Per eliminare un fornitore di servizi dall'elenco, premere **Opzioni** e selezionare *Elimina*.
- *Attiva set predef. in ogni applicaz.* per impostare le applicazioni affinché utilizzino le impostazioni ottenute dal fornitore di servizi predefinito.
- *Punto di accesso preferito* per selezionare un altro punto di accesso. Generalmente, occorre utilizzare il punto di accesso fornito dal proprio operatore di rete.

## Immissione manuale delle impostazioni

Per immettere, visualizzare e modificare manualmente le impostazioni, premere **Menu**, quindi selezionare *Impostazioni*, *Impostazioni di configurazione* e *Impostazioni config. personale*.

Per aggiungere una nuova configurazione, premere **Aggiungi** oppure premere **Opzioni** e selezionare *Aggiungi nuove*. Selezionare uno dei tipi di applicazione dall'elenco e immettere tutte le impostazioni necessarie. Per attivare le impostazioni, premere **Indietro** e **Opzioni**, quindi selezionare *Attiva*.

Per visualizzare o modificare le impostazioni definite dall'utente, selezionare l'applicazione che si desidera visualizzare, quindi l'impostazione da modificare.

## Impostazioni di protezione

Quando si utilizzano le funzioni di sicurezza che limitano le chiamate (blocco delle chiamate, chiamate a numeri consentiti, chiamate a un gruppo limitato di utenti), è comunque possibile chiamare il numero di emergenza programmato sul dispositivo.

Premere **Menu**, quindi selezionare *Impostazioni* e *Impostazioni di protezione*. Selezionare

- *Richiesta codice PIN* per impostare il telefono cellulare in modo che richieda sempre la digitazione del codice PIN al momento dell'accensione. Alcune carte SIM non consentono la disattivazione della richiesta del codice PIN.
- *Servizio blocco chiamate* (servizio di rete) per limitare le chiamate in entrata e in uscita dal telefono cellulare. È necessaria la password per il blocco delle chiamate.

Le funzioni di blocco e di deviazione delle chiamate non possono essere attive contemporaneamente.

- **Numeri consentiti** per limitare le chiamate in uscita e i messaggi di testo ai soli numeri telefonici selezionati, se questa funzione è supportata dalla carta SIM. È necessario disporre del codice PIN2.

Se viene attivata la funzione relativa ai numeri consentiti, non è possibile stabilire connessioni (E)GPRS se non per l'invio di messaggi di testo su (E)GPRS. In tal caso, il numero telefonico del destinatario e il numero del centro messaggi devono essere inclusi nell'elenco di numeri consentiti.

- **Gruppo chiuso d'utenti.** Questo servizio di rete consente di specificare un gruppo di utenti che è possibile chiamare e dalle quali si possono ricevere chiamate. Per ulteriori informazioni, rivolgersi al proprio operatore di rete o al fornitore di servizi.
- **Livello di protezione.** Selezionare **Telefono** affinché il telefono cellulare richieda la digitazione del codice di protezione ogni volta che viene inserita una nuova carta SIM.

Selezionando **Memoria**, il telefono cellulare richiede la digitazione del codice di protezione ogni volta che viene selezionata la memoria della carta SIM e che si desidera cambiare la memoria in uso (vedere [Selezione delle impostazioni della rubrica](#) a pagina 100) oppure copiare da una memoria all'altra ([Copia tra rubriche](#) a pagina 111).

- **Codici di accesso** per modificare il codice di protezione, il codice PIN, il codice PIN2 o la password per il blocco delle chiamate. Tali codici possono includere solo i numeri da 0 a 9.

## Ripristino delle impostazioni iniziali

Per riportare le impostazioni di menu ai valori predefiniti, premere **Menu**, quindi selezionare *Impostazioni e Ripristina impostazioni iniziali*. Digitare il codice di protezione e premere **OK**. I dati immessi o scaricati, ad esempio i nominativi o i numeri telefonici memorizzati nella rubrica, non vengono eliminati.

## ■ Menu dell'operatore

Questo menu consente di accedere ad un portale in cui sono disponibili i servizi forniti dal proprio operatore di rete. Questo menu varia in base all'operatore. Il nome e l'icona dipendono dall'operatore. Per ulteriori informazioni, rivolgersi al proprio operatore di rete.

È possibile che l'operatore aggiorni questo menu mediante un messaggio di servizio. Per ulteriori informazioni, vedere [Info ricevute](#) a pagina 172.

## ■ Galleria

In questo menu, è possibile gestire le fotografie, le immagini, i videoclip, le registrazioni e i toni salvati, ad esempio, dai messaggi multimediali. I file vengono organizzati in cartelle.



Il telefono cellulare supporta il sistema DRM (Digital Rights Management) per la protezione del contenuto acquisito. È ad esempio possibile proteggere un tono di chiamata ed associarlo a determinate regole, quali il numero di volte in cui viene utilizzato e un periodo d'uso specifico. Tali regole vengono impostate nelle chiavi di attivazione del contenuto stesso che possono essere o meno fornite assieme al



contenuto, a seconda del fornitore di servizi. Tali chiavi sono aggiornabili. Prima di acquisire qualsiasi tipo di contenuto e la chiave di attivazione, controllare le condizioni dell'offerta, in quanto potrebbero essere a pagamento.

I diritti di copyright potrebbero impedire la copia, la modifica, il trasferimento o l'inoltro di alcune immagini, toni di chiamata e altri elementi.

1. Premere **Menu** e selezionare **Galleria**. Viene visualizzato un elenco di cartelle. **Foto, Videoclip, Temi, Immagini, TONI** e **Registraz.** sono le cartelle predefinite incluse nel telefono cellulare.
2. Scorrere fino alla cartella desiderata, quindi premere **Apri** per visualizzare l'elenco dei file presenti nella cartella oppure premere **Opzioni** per accedere a una delle opzioni disponibili:
  - **Download** per scaricare altre immagini, altri toni e altri videoclip. Selezionare **Downl. immagini, Download toni, Download video** o **Download temi**. Viene visualizzato l'elenco dei siti preferiti del browser. Selezionare **Altri preferiti** per accedere all'elenco dei siti preferiti del menu **Servizi**, vedere **Preferiti** a pagina **171**.

Selezionare il sito preferito corretto per la connessione al sito desiderato. Se la connessione non ha esito positivo, potrebbe non essere possibile accedere alla pagina dal servizio con le impostazioni di connessione correntemente attive. In tal caso, accedere al menu **Servizi** e attivare un altro set di impostazioni del servizio, vedere **Connessione ad un servizio** a pagina **166**. Tentare di connettersi di nuovo al sito.

Per informazioni sulla disponibilità dei diversi servizi, sui prezzi e sulle tariffe, rivolgersi al proprio operatore di rete e/o al fornitore di servizi. Scaricare il contenuto unicamente da fonti fidate.

- *Elimina cartella, Sposta, Rinomina cartella, Dettagli, Tipo di vista, Ordina, Aggiungi cartella e Elenco chiavi attiv.* Non è possibile eliminare, rinominare o spostare le cartelle predefinite del telefono cellulare.
  - *Stato memoria* per visualizzare lo stato della seconda sezione di memoria dinamica del telefono cellulare. Vedere [Memoria dinamica](#) a pagina 16.
3. Se è stata aperta una cartella, selezionare il file che si desidera visualizzare, quindi premere **Apri**. Se è stato precedentemente selezionato *Tem*, scorrere fino a un tema, quindi premere **Visual**. per aprire il relativo pacchetto.

Selezionare e aprire un file oppure premere **Opzioni** e utilizzare una delle seguenti funzioni disponibili per il file selezionato:

- *Elimina, Invia, Modifica immagine, Sposta, Rinomina, Usa come sfondo, Come tono chiam., Applica tema, Dettagli, Tipo di vista, Ordina, Elimina tutto, Apri in sequenza, Disattiva audio (Attiva audio), Regola contrasto, Aggiungi cartella e Stato memoria.*
- *Invia* per inviare il file selezionato tramite MMS.
- *Elimina tutto* per eliminare tutti i file e tutte le cartelle contenuti nella cartella selezionata.
- *Modifica immagine* per inserire una parte di testo, una cornice o una clip-art nell'immagine selezionata oppure per ritagliare l'immagine.
- *Apri in sequenza* per visualizzare uno alla volta i file presenti nella cartella.

- *Disattiva audio (Attiva audio)* per disattivare o attivare l'audio del file audio.
- *Regola contrasto* per regolare il livello di contrasto dell'immagine.
- *Attiva contenuto* per aggiornare la chiave di attivazione del file selezionato. Questa opzione viene visualizzata solo se è possibile aggiornare la chiave di attivazione del file.
- *Elenco chiavi attiv.* per visualizzare l'elenco di tutte le chiavi di attivazione disponibili. È possibile eliminare le chiavi di attivazione, ad esempio, quelle scadute.

## ■ Multimedia



### Fotocamera

È possibile scattare fotografie o registrare videoclip con la fotocamera integrata del telefono cellulare. L'obiettivo della fotocamera si trova nella parte posteriore del telefono cellulare, il cui display funge da mirino. La fotocamera consente di catturare fotografie in formato JPEG e videoclip in formato 3GP.

Se non è disponibile una quantità di memoria sufficiente per scattare una nuova fotografia, è necessario creare spazio disponibile eliminando fotografie scattate in precedenza o altri file dal menu Galleria.

Il dispositivo Nokia 3220 supporta una risoluzione dell'immagine di 640 x 480 pixel. La risoluzione dell'immagine su questi materiali potrebbe apparire diversa.

## Come scattare una fotografia o registrare un videoclip

Premere **Menu**, quindi selezionare **Multimedia**, **Fotocamera**. L'immagine ripresa appare sul display, che può essere utilizzato come mirino. Premere ◀ o ▶ per impostare il modo della fotocamera: **Foto standard**, **Foto ritratto** o **Video** oppure **Notte** per scattare fotografie in condizioni di illuminazione scarsa Per aggiungere la foto ad un nominativo o un numero telefonico salvato nella rubrica, selezionare **Foto ritratto**.



**Suggerimento:** per aprire rapidamente il mirino della fotocamera, in modalità di attesa premere ▲.

- Per scattare una fotografia, premere **Scatta**. L'otturatore emette un suono. Il telefono cellulare memorizza la fotografia nella cartella **Foto** del menu **Galleria**.

Se si desidera inviare una fotografia come messaggio multimediale, premere **Invia**.

In alternativa, selezionare **Indietro** per scattare un'altra fotografia oppure premere **Opzioni** e selezionare, ad esempio, un'opzione per rinominare o ingrandire la fotografia salvata, per impostare il contrasto, visualizzare i dettagli, impostare la fotografia come sfondo, aprire il menu Galleria oppure eliminare la fotografia.



**Suggerimento:** è possibile attivare la funzione di autoscatto della fotocamera che consente di scattare una fotografia alla volta. Impostare la fotocamera sulla modalità relativa alle fotografie, premere **Opzioni** e selezionare **Autoscatto**. Premendo **Avvia**, la fotocamera

scatta la fotografia allo scadere dell'intervallo di tempo impostato. Durante l'uso della funzione di autoscatto, viene emesso un segnale acustico.

- Per avviare la registrazione di un videoclip, premere **Registra**. Durante la registrazione del videoclip, il tempo di registrazione residuo viene visualizzato nella parte superiore del display.

Per effettuare una pausa durante la registrazione, premere **Pausa** e premere **Continua** per riprenderla. Per terminare la registrazione, premere **Stop**. Il telefono cellulare memorizza la registrazione nella cartella the **Videoclip** del menu **Galleria**. Per riprodurre il videoclip registrato, premere **Riproduci**.

Selezionare **Indietro** per avviare la registrazione di un nuovo videoclip oppure premere **Opzioni** e selezionare, ad esempio, un'opzione per eliminare o rinominare il videoclip salvato, impostare il contrasto, visualizzare i dettagli, inviare il videoclip come messaggio multimediale, aprire il menu **Galleria** oppure disattivare/attivare l'audio del microfono.

## Impostazioni della fotocamera

Premere **Menu**, quindi selezionare **Multimedia, Fotocamera**. Premendo **Opzioni**, vengono visualizzate le opzioni indicate di seguito, a seconda della modalità correntemente attivata per la fotocamera:

- **Cambia modalità** per cambiare la modalità operativa della fotocamera.
- **Autoscatto** per attivare l'autoscatto.
- **Disattiva microf./Attiva microfono** per disattivare o attivare l'audio del microfono nella modalità relativa ai videoclip.
- **Apri Galleria** per aprire il menu **Galleria**.

- **Impostazioni** per regolare le impostazioni della fotocamera:
  - **Modalità predefinita** per definire la modalità predefinita per la fotocamera.
  - **Qualità immagine** per definire il tipo di compressione del file della fotografia durante il salvataggio dell'immagine. Selezionare **Alta**, **Normale** o **Base**. **Alta** consente di ottenere la qualità ottimale dell'immagine, ma richiede una quantità maggiore di memoria.
  - **Durata videoclip** per selezionare la durata dei videoclip che è possibile registrare. La durata massima di un videoclip è pari a circa 50 secondi, a seconda delle condizioni di registrazione. In un messaggio multimediale, è possibile inviare solo i videoclip di durata pari o inferiore a quella predefinita.
  - **Suoni fotocamera** per impostare il suono dell'otturatore e il tono dell'autoscatto su **Si** o **No**.
  - **Luci autoscatto** per impostare l'illuminazione del cover affinché lampeggi al ritmo del tono dell'autoscatto.
  - **Titolo predefinito** per definire il titolo che sarà utilizzato durante il salvataggio di una fotografia o di un videoclip. Selezionando **Automatico**, verrà utilizzato il titolo predefinito; selezionando **Titolo**, è possibile digitare o modificare un nuovo titolo.

## Registratore vocale

È possibile registrare parti di un discorso, suoni o una chiamata attiva per un massimo di 3 minuti. Ciò potrebbe essere ad esempio utile per registrare un

nominativo e un numero telefonico in modo da poterli scrivere in un momento successivo.

Il registratore non può essere utilizzato quando è attiva una chiamata dati o una connessione GPRS.

## Registrazione

1. Premere **Menu**, quindi selezionare *Multimedia* e *Registratore*.
2. Per avviare la registrazione, selezionare *Registra*. Per avviare la registrazione durante una chiamata, premere **Opzioni** e selezionare *Registra*. Durante la registrazione di una chiamata, ogni 5 secondi circa tutti i partecipanti alla chiamata udiranno un debole segnale acustico.  
Durante la registrazione di una chiamata, tenere il telefono cellulare in posizione normale vicino all'orecchio.
3. Per terminare la registrazione, premere **Stop**. La registrazione viene memorizzata nella cartella *Registraz.* del menu *Galleria*.
4. Per ascoltare l'ultima registrazione, selezionare *Ripeti ultima reg..*
5. Per inviare l'ultima registrazione, selezionare *Invia ultima reg..*. È possibile inviare la registrazione via MMS.

## Elenco delle registrazioni

Premere **Menu**, quindi selezionare *Multimedia*, *Registratore* e *Elenco registraz.*. Viene visualizzato l'elenco delle cartelle del menu *Galleria*. Aprire *Registraz.* per visualizzare l'elenco delle registrazioni. Premere **Opzioni** per selezionare le opzioni relative ai file presenti nel menu *Galleria*. Vedere *Galleria* a pagina 136.

## ■ Organizer



### Sveglia

La sveglia utilizza il formato orario impostato per l'orologio. La sveglia funziona anche quando il telefono cellulare è spento purché la batteria sia sufficientemente carica.

Premere **Menu**, quindi selezionare *Organizer* e *Sveglia*.

- Selezionare *Ora sveglia*, digitare l'ora della sveglia e premere **OK**.  
Per modificare l'orario della sveglia, selezionare *Si*.
- Selezionare *Ripeti allarme* per impostare il telefono cellulare in modo che emetta il tono di avviso in giorni selezionati della settimana.
- Selezionare *Tono allarme*, quindi il tono di allarme predefinito oppure personalizzarlo selezionandolo dall'elenco dei toni di chiamata o dal menu Galleria.

### Quando viene raggiunto l'orario della sveglia

Il telefono cellulare emette un tono di avviso, mentre il messaggio *Sveglia!* e l'ora corrente lampeggiano sul display.

Premere **Stop** per arrestare il tono di allarme. Se si lascia che la sveglia suoni per un minuto o si preme **Ripeti**, il tono di allarme si arresta per circa 10 minuti, quindi viene emesso nuovamente.

Se all'ora su cui è impostata la sveglia il dispositivo è spento, quest'ultimo si accende automaticamente e inizia ad emettere il tono di avviso. Se si preme **Stop**, viene richiesto se si desidera attivare il dispositivo per le chiamate. Premere **No** per spegnere il dispositivo o **Si**



per effettuare e ricevere chiamate. Non premere **Si** quando l'uso del telefono senza fili può causare interferenze o situazioni di pericolo.

## Agenda

È possibile utilizzare l'agenda del telefono cellulare per controllare i promemoria, le chiamate da effettuare, le date delle riunioni e i compleanni.

L'agenda utilizza la memoria dinamica, vedere [Memoria dinamica](#) a pagina 16.

Premere **Menu**, quindi selezionare *Organizer* e *Agenda*.



**Suggerimento:** per accedere rapidamente al menu *Agenda*, in modalità di attesa premere **▶**.

Scorrere fino al giorno desiderato. Il giorno corrente appare all'interno di una cornice. Se vi sono note per il giorno, questo appare in grassetto. Per visualizzare le note del giorno, premere **Visual..** Per visualizzare la settimana, premere **Opzioni** e selezionare *Vista Settimana*.

- Per visualizzare una sola nota, scorrere fino a quella desiderata e premere **Visual..** La vista della nota consente di visualizzare i dettagli relativi alla nota selezionata. È possibile scorrere la nota.
- Ad esempio, sono disponibili opzioni per creare una nota, inviarla direttamente all'agenda di un telefono cellulare compatibile oppure come messaggio di testo o come messaggio multimediale.

Esistono opzioni per cancellare, modificare, spostare e ripetere una nota per copiarla in un altro giorno.



Per eliminare tutte le note dell'agenda, selezionare la vista mensile o settimanale, quindi premere per selezionare *Elim. tutte le note*.



*Impostazioni* per impostare la data, l'ora, il formato della data o dell'ora oppure il primo giorno della settimana. Tramite l'opzione *Autoeliminazione*, è possibile impostare il telefono cellulare in modo che cancelli automaticamente le note meno recenti dopo la data indicata. Tramite questa funzione, non verranno tuttavia eliminate le note ripetute, ad esempio quelle relative ai compleanni.

## Creazione di una nota di agenda

Per digitare lettere e numeri, vedere [Scrittura del testo](#) a pagina 44.



Premere **Menu**, quindi selezionare *Organizer* e *Agenda*. Scorrere fino alla data desiderata, premere **Opzioni** e selezionare *Crea nota*. Selezionare uno dei tipi di nota che seguono:

-  *Riunione* - Digitare la nota (o premere **Opzioni** e ricercare il nominativo nella rubrica), quindi premere **Salva**. Digitare la sede della riunione e premere **Salva**. Immettere la data e l'ora di inizio, quindi la data e l'ora di fine della riunione. Per impostare l'avviso per la nota, selezionare *Con suoneria* o *Silenzioso* (nessun tono di avviso), quindi impostare l'orario dell'avviso.
-  *Chiamata* - Digitare il numero telefonico e premere **Salva**. Digitare il nominativo e premere **Salva**. Piuttosto che digitare il numero telefonico, premere **Opzioni** per ricercare il nominativo e il numero nella rubrica. Infine, immettere l'orario per la chiamata. Per impostare l'avviso per la nota, selezionare *Con suoneria* o *Silenzioso* (nessun tono di avviso), quindi impostare l'orario dell'avviso.

-  **Compleanno** - Digitare il nominativo desiderato (o premere **Opzioni** e ricercarlo nella rubrica), quindi premere **Salva**. Inserire la data di nascita e premere **OK**. Per impostare l'avviso per la nota, selezionare **Con suoneria** o **Silenzioso** (nessun tono di avviso), quindi impostare l'orario dell'avviso.
-  **Memo** - Digitare la nota e premere **Salva**. Immettere la data di inizio e di fine della nota. Per impostare l'avviso per la nota, selezionare **Con suoneria** o **Silenzioso** (nessun tono di avviso), quindi impostare l'orario dell'avviso.
-  **Promemoria** - Digitare l'oggetto del promemoria, quindi premere **Salva**. Per impostare l'avviso per la nota, selezionare **Con allarme**, quindi impostare l'orario dell'avviso.

Se è stato impostato l'avviso, durante la visualizzazione delle note appare l'indicatore .

### Quando il telefono cellulare emette il tono di avviso per una nota

Il telefono cellulare suona e la nota viene visualizzata. Se sul display è visualizzato l'indicatore relativo ad una nota di chiamata , è possibile chiamare il numero visualizzato premendo .

- Per arrestare il tono di avviso senza visualizzare la nota, premere **Esci**.
- Per arrestare l'allarme e visualizzare la nota, premere **Visual..**. Premere **Ripeti** affinché il telefono cellulare ripeta il tono di avviso dopo 10 minuti.

## Impegni

È possibile memorizzare una nota relativa a un impegno da svolgere, selezionare per essa un livello di priorità, nonché contrassegnarla come eseguita dopo avere svolto l'impegno. Le note possono essere ordinate in base alla priorità o alla data.

La funzione relativa agli impegni utilizza la memoria dinamica, vedere [Memoria dinamica](#) a pagina 16.

Premere **Menu**, quindi selezionare *Organizer* e *Impegni*.

Premere **Aggiungi** per creare una nota. Digitare la nota e premere **Salva**.

Selezionare la priorità della nota, *Alta*, *Media* o *Bassa*. Il telefono cellulare imposta automaticamente la scadenza della nota senza alcun tono di avviso. Per modificare la scadenza, visualizzare la nota, quindi selezionare l'opzione di scadenza desiderata.

In alternativa, scorrere fino ad una nota e premere **Visual**. oppure premere **Opzioni**.

- Per aggiungere una nuova nota, selezionare *Aggiungi*.
- È inoltre possibile visualizzare e cancellare la nota selezionata o tutte le note contrassegnate come eseguite. È possibile ordinare le note in base alla priorità o alla scadenza, inviare una nota ad un altro telefono cellulare, nonché salvarla come nota di agenda o accedere all'agenda.

Durante la visualizzazione di una nota, è inoltre possibile selezionare un'opzione che consente, ad esempio, di modificare la scadenza o la priorità della nota o contrassegnare quest'ultima come eseguita.

## Note

Questa applicazione consente di scrivere e inviare note a dispositivi compatibili mediante MMS.

L'applicazione Note utilizza la memoria dinamica, vedere [Memoria dinamica](#) a pagina 16.

Premere **Menu**, quindi selezionare **Organizer** e **Note**. Se all'inizio della scrittura della nota non sono ancora state impostate, il telefono cellulare richiede di specificare data e ora.

Per aggiungere una nota, premere **Aggiungi** oppure premere **Opzioni** e selezionare **Crea nota**. Digitare la nota e selezionare **Salva**.

In alternativa, scorrere fino a una nota, quindi premere **Visual**, oppure **Opzioni** per visualizzare le opzioni per le note.

## Sincronizzazione

Mediante la procedura di sincronizzazione, è possibile memorizzare i dati dell'agenda e della rubrica in un server Internet remoto (servizio di rete) o in un PC compatibile. Se i dati sono stati memorizzati in un server Internet remoto, è possibile effettuare la sincronizzazione del telefono cellulare avviandola dal telefono stesso. I dati memorizzati nella rubrica, nell'agenda e nell'applicazione Note del telefono cellulare possono inoltre essere sincronizzati con quelli di un PC compatibile avviando la sincronizzazione dal PC stesso.



**Nota:** i dati della rubrica memorizzati sulla carta SIM non verranno sincronizzati.

Rispondendo ad una chiamata in entrata durante la sincronizzazione, quest'ultima viene interrotta ed è necessario avviarla di nuovo.

## Sincronizzazione dal telefono cellulare

Prima di avviare la sincronizzazione dal telefono cellulare, è necessario abbonarsi ad un servizio di sincronizzazione e ottenere le impostazioni di configurazione dal fornitore del servizio. Per ulteriori informazioni sulla disponibilità e per ottenere le impostazioni del servizio di sincronizzazione, rivolgersi al proprio operatore di rete o al fornitore di servizi.

Per avviare la sincronizzazione dal telefono cellulare:

1. Attivare le impostazioni di connessione necessarie per la sincronizzazione. Vedere [Impostazioni per avviare la sincronizzazione dal telefono cellulare](#): a pagina 151.
2. Premere **Menu**, quindi selezionare *Organizer*, *Sincronizzazione*, *Sincronizzazione server* e *Dati da sincronizzare*. Contrassegnare i dati da sincronizzare e premere **Chiudi**.
3. Premere **Menu**, quindi selezionare *Organizer*, *Sincronizzazione*, *Sincronizzazione server* e *Sincronizza*.
4. Dopo la conferma, i dati del set attivo contrassegnati vengono sincronizzati.  
Se la sincronizzazione viene eseguita per la prima volta o dopo un'interruzione, potrebbe richiedere fino a 30 minuti, nel caso in cui nella rubrica o nell'agenda non vi sia più spazio disponibile.

### **Impostazioni per avviare la sincronizzazione dal telefono cellulare:**

È possibile ricevere le impostazioni di sincronizzazione come messaggio di configurazione dal proprio operatore di rete o dal fornitore di servizi. Per ulteriori informazioni sulla disponibilità e per ottenere le impostazioni del servizio di sincronizzazione, rivolgersi al proprio operatore di rete o al fornitore di servizi. Per ricevere le impostazioni come messaggio di configurazione, vedere [Servizio relativo alle impostazioni di configurazione](#) a pagina 20. Per digitare manualmente le impostazioni, vedere [Impostazioni di configurazione](#) a pagina 132.

Premere **Menu**, quindi selezionare *Organizer*, *Sincronizzazione* e *Sincronizzazione server*, infine *Impostazioni sincronizzazione*. Selezionare

1. *Configurazione* e scorrere fino al fornitore di servizi le cui impostazioni si desidera attivare, quindi premere **Selez.**
2. *Account* per visualizzare gli account forniti dal fornitore di servizi. Se sono visualizzati più account, selezionare quello desiderato.

### **Sincronizzazione da un PC compatibile**

Per eseguire la sincronizzazione della rubrica, dell'agenda e delle note da un PC compatibile, utilizzare un cavo per trasmissione dati. Occorre inoltre che nel PC sia installato il software PC Suite del telefono cellulare. Avviare la sincronizzazione dal PC utilizzando PC suite.

Assicurarsi che il telefono cellulare si trovi in modalità di attesa e di avere impostato la data e l'ora.

## ■ Applicazioni



### Giochi e applicazioni

Nel software del telefono cellulare potrebbero essere inclusi alcuni giochi e applicazioni appositamente progettati per questo telefono cellulare Nokia.

#### Avvio di un gioco o di un'applicazione

Premere **Menu**, quindi selezionare *Applicazioni*, *Giochi* e *Seleziona gioco* oppure *Raccolta* e *Seleziona applicaz.*. Scorrere fino a un gioco o a un'applicazione, quindi premere **Apri** o .

È possibile che l'uso di alcuni giochi o di alcune applicazioni riduca la carica della batteria del telefono cellulare più rapidamente. In questo caso, potrebbe essere necessario collegare il telefono cellulare al caricabatterie.

#### Opzioni disponibili per un gioco o un'applicazione specifici

Premere **Menu**, quindi selezionare *Applicazioni*, *Giochi* o *Raccolta*. Scorrere fino a un gioco o a un'applicazione, quindi premere **Opzioni**. Potrebbero essere disponibili le seguenti opzioni:

- *Elimina* per eliminare dal telefono cellulare il gioco o l'applicazione.  
Se dal telefono cellulare vengono eliminati un gioco o un'applicazione preimpostati, è possibile scaricarli nuovamente nel telefono cellulare accedendo all'area di supporto del sito Web di Nokia all'indirizzo [www.nokia.com](http://www.nokia.com).
- *Dettagli* per fornire informazioni aggiuntive sul gioco o sull'applicazione.



- *Aggiorna versione* per verificare se è possibile scaricare una nuova versione mediante i servizi (servizio di rete).
- *Pagina Web* per ottenere informazioni o dati aggiuntivi a partire da una pagina di Internet. Questa funzione deve essere supportata dalla rete e viene visualizzata solo se con il gioco o l'applicazione è stato fornito un indirizzo Internet.
- *Accesso applicaz.* per limitare l'accesso in rete da parte del gioco o dell'applicazione, per evitare di incorrere in costi imprevisti. Selezionare *Comunicazione* e *Accesso alla rete*, *Messaggi* o *Connettività* oppure selezionare *Accesso al telef.* o *Avvio automatico*. In ciascuna categoria, selezionare le autorizzazioni riportate di seguito, se disponibili:
  - *Chiedi ogni volta* per impostare il telefono cellulare in modo che richieda sempre l'autorizzazione per l'accesso alla rete.
  - *Chiedi prima volta* per impostare il telefono cellulare in modo che richieda l'autorizzazione al primo tentativo di accesso alla rete.
  - *Sempre consent.* per consentire l'accesso alla rete.
  - *Non consentito* per impedire l'accesso alla rete.

### Download di un gioco o di un'applicazione

Il presente telefono cellulare supporta applicazioni Java J2ME™. Prima di scaricare un'applicazione, accertarsi che sia compatibile con il telefono cellulare.



**Importante:** Installare le applicazioni solo da fonti in grado di offrire un'adeguata protezione da software pericoloso.

È possibile scaricare nuove applicazioni Java in diversi modi:

- Premere **Menu**, quindi selezionare *Applicazioni*, *Giochi* e *Download giochi* oppure *Raccolta* e *Download applic.* per visualizzare l'elenco di siti preferiti disponibili. Selezionare *Altri preferiti* per accedere all'elenco dei siti preferiti nel menu *Servizi*, vedere *Preferiti* a pagina 171.

Selezionare il sito preferito corretto per la connessione alla pagina desiderata. Se la connessione non ha esito positivo, potrebbe non essere possibile accedere alla pagina dal servizio con le impostazioni di connessione correntemente attive. In tal caso, accedere al menu *Servizi* e attivare un altro set di impostazioni del servizio, vedere *Connessione ad un servizio* a pagina 166. Tentare di nuovo di connettersi alla pagina.

Per informazioni sulla disponibilità dei diversi servizi, sui prezzi e sulle tariffe, rivolgersi al proprio operatore di rete e/o al fornitore di servizi.

- Premere **Menu**, quindi selezionare *Servizi* e *Link download*. Vedere *Download* a pagina 172.
- Utilizzare Nokia Application Installer di PC Suite per scaricare le applicazioni nel telefono cellulare.



Si noti che Nokia non garantisce per le applicazioni contenute nei siti che non sono di proprietà di Nokia. Se si decide di scaricare da tali siti applicazioni Java, rispettare le precauzioni relative alla protezione e al contenuto rispettate per qualsiasi altro sito.

Le applicazioni scaricate potrebbero venire salvate nel menu *Giochi* anziché nel menu *Applicazioni*.

## Impostazioni dei giochi

Premere **Menu**, quindi selezionare *Applicazioni, Giochi* e *Impostazioni app.* per impostare i suoni, l'illuminazione e la vibrazione per i giochi.

## Stato della memoria per i giochi e le applicazioni

Per visualizzare la quantità di memoria disponibile per l'installazione di giochi e applicazioni (terza sezione della memoria dinamica), premere **Menu**, quindi selezionare *Applicazioni, Giochi* o *Raccolta*, infine *Memoria*.

I giochi e le applicazioni utilizzano la memoria dinamica, vedere [Memoria dinamica](#) a pagina 16.

## Calcolatrice

La calcolatrice del telefono cellulare consente di eseguire somme, sottrazioni, moltiplicazioni e divisioni, di calcolare il quadrato e la radice quadrata, nonché di effettuare conversioni di valuta.



**Nota:** Questa calcolatrice ha un livello di precisione limitato ed è stata progettata per calcoli semplici.

1. Premere **Menu**, quindi selezionare *Applicazioni, Varie* e *Calcolatrice*.
2. Se viene visualizzato '0', digitare il primo numero del calcolo, quindi premere **↕ #** per inserire la virgola decimale.
3. Premere **Opzioni**, quindi selezionare *Somma, Sottrai, Moltiplica, Dividi, Eleva al quadrato, Radice quadrata* o *Cambia segno*.



**Suggerimento:** in alternativa, premere **\*+** una volta per aggiungere, due volte per sottrarre, tre volte per moltiplicare o quattro volte per dividere.

4. Digitare il secondo numero.
5. Per ottenere il risultato, premere **Risultato**. Ripetere i punti da 3 a 5 tante volte quante sono necessarie.
6. Per avviare un nuovo calcolo, tenere premuto **Cancella**.

### Conversione di valuta

1. Premere **Menu**, quindi selezionare *Applicazioni, Varie e Calcolatrice*.
2. Per memorizzare il tasso di cambio, premere **Opzioni** e selezionare *Tasso di cambio*. Selezionare una delle opzioni visualizzate. Digitare il tasso di cambio, premere **▲ #** per inserire la virgola decimale, quindi **OK**. Il tasso di cambio impostato rimane in memoria fino a quando non viene sostituito da un altro.
3. Per effettuare una conversione, digitare l'importo da convertire, premere **Opzioni** e selezionare *In propria o In straniera*.



**Nota:** Quando si cambia la valuta di base, è necessario digitare i nuovi tassi di cambio in quanto tutti quelli impostati in precedenza verranno azzerati.



**Suggerimento:** è possibile effettuare conversioni di valuta anche in modalità di attesa. Digitare l'importo da convertire, premere **Opzioni** e selezionare *In propria o In straniera*.

## Conteggio alla rovescia

Premere **Menu**, quindi selezionare *Applicazioni*, *Varie* e *Conteggio alla rovescia*.  
Digitare l'orario per il tono di avviso specificando le ore, i minuti e i secondi, quindi premere **OK**. È possibile digitare una nota personale da visualizzare al raggiungimento dell'orario preimpostato, quindi premere **Avvia** per avviare il conteggio alla rovescia.

- Per modificare l'orario del conteggio alla rovescia, selezionare *Cambia* oppure per arrestare il timer selezionare *Interrompi*.

Se l'orario impostato per il tono di avviso viene raggiunto mentre il telefono cellulare si trova in modalità di attesa, l'apparecchio emette il tono e l'eventuale nota di testo impostata o il messaggio *Conteggio finito* lampeggiano sul display. Arrestare il tono di avviso premendo un tasto qualsiasi. Se non viene premuto alcun tasto entro 30 secondi, il tono di avviso si arresta automaticamente. Per arrestare il tono di avviso e cancellare la nota immessa, premere **Esci**.

## Cronometro

È possibile misurare il tempo e controllare sia i tempi intermedi che quelli di giro mediante il cronometro. Durante l'uso del cronometro, è possibile utilizzare le altre funzioni del telefono cellulare. Per impostare il cronometro affinché rimanga attivo in background, premere .

L'uso del cronometro o il suo funzionamento in background mentre si usano altre funzioni, aumenta il consumo della batteria e ne riduce la durata.

## Controllo e frazionamento del tempo

1. Premere **Menu**, quindi selezionare *Applicazioni, Varie, Cronometro e Tempo frazione*. Se il cronometro è stato impostato affinché continui a funzionare in background, è possibile selezionare *Continua*.
2. Premere **Avvia** per avviare il cronometro. Premere **Frazione** per misurare i tempi intermedi. I tempi intermedi vengono visualizzati sul display sotto il cronometro in funzione. Scorrere per visualizzare i tempi.
3. Premere **Stop** per arrestare il cronometro.
4. Per salvare i tempi cronometrati, premere **Salva** e immettere un nome.  
In alternativa, premere **Opzioni**, quindi selezionare *Avvia* per avviare di nuovo il cronometro. Il nuovo tempo viene aggiunto a quello precedente. Selezionare *Azzerà* per azzerare il tempo senza salvarlo.

## Tempi di giro

Premere **Menu**, quindi selezionare *Applicazioni, Varie, Cronometro e Tempo giro*. Premere **Avvia** per avviare il cronometro e **Giro** per misurare un tempo di giro. Premere **Stop** per arrestare il conteggio del tempo di giro. Per salvare i tempi cronometrati, premere **Salva** e immettere un nome. In alternativa, premere **Opzioni** per avviare o azzerare il conteggio dei tempi di giro. Vedere [Controllo e frazionamento del tempo](#) a pagina 158.

## Visualizzazione ed eliminazione dei tempi

Premere **Menu**, quindi selezionare *Applicazioni, Varie e Cronometro*.

Se il cronometro non è stato azzerato, è possibile selezionare *Visualizza ultimo* per visualizzare l'ultimo tempo misurato. Selezionare *Visualizza tempi* per visualizzare

l'elenco dei nomi o i tempi finali dei set di tempi, quindi selezionare il set di tempi che si desidera visualizzare.

Per eliminare i tempi salvati, selezionare *Elimina tempi*. Selezionare *Elimina tutto* e premere **OK** oppure selezionare *Uno ad uno*, scorrere fino ai tempi che si desidera eliminare e premere *Elimina*, quindi **OK**.

## Pagamenti

Nel menu *Pagamenti*, è possibile salvare informazioni personali, quali i dati della carta di credito. È possibile recuperare in modo semplice i dati memorizzati nell'applicazione Pagamenti durante la navigazione, ad esempio per la compilazione automatica di campi, durante l'esecuzione di acquisti e se il servizio supporta la funzione Pagamenti. È inoltre possibile salvare codici di accesso per i servizi mobili che richiedono un nome utente e una password.

I dati dell'applicazione Pagamenti sono protetti da un codice che è possibile definire al primo accesso all'applicazione. Una volta visualizzato *Crea codice pagamenti*;, digitare il codice e premere **OK** per confermarlo, quindi, quando viene visualizzato *Verificare codice pagamenti*;, digitare nuovamente il codice e premere **OK**. Vedere inoltre [Codice funzione Pagamenti \(da 4 a 10 cifre\)](#) a pagina 19.

Per eliminare il contenuto e il codice dell'applicazione Pagamenti, digitare **\*#7370925538#** (\*#res wallet# in lettere) in modalità di attesa. Per eseguire tale operazione, è necessario immettere il codice di protezione del telefono cellulare, vedere [Codici di accesso](#) a pagina 17.

Accedere al menu Pagamenti per aggiungere e modificare il relativo contenuto. Per utilizzare il contenuto dell'applicazione Pagamenti in un servizio mobile, accedere all'applicazione tramite il browser, vedere [Servizi](#) a pagina 165.

## Accesso al menu Pagamenti

Per accedere al menu Pagamenti, premere **Menu**, quindi selezionare *Applicazioni*, *Varie* e *Pagamenti*. Digitare il codice pagamenti e premere **OK**, vedere [Impostazioni dell'applicazione Pagamenti](#) a pagina 163. Selezionare

- *Profili pagam.* per creare combinazioni di carte, ad esempio per servizi diversi. Un profilo risulta utile se i servizi richiedono di inserire molti tipi di dati. In questo modo, è possibile selezionare il profilo appropriato piuttosto che selezionare le singole carte/schede.
- *Carte/schede* per memorizzare le informazioni relative alle carte/schede personali. È possibile salvare le informazioni su carte di pagamento e di fedeltà, quindi accedere alle varie informazioni, ad esempio nome utente e combinazioni di password per servizi diversi, oltre ad indirizzi e dati utente. Vedere [Salvataggio dei dati delle carte](#) a pagina 161.
- *Biglietti* per salvare le notifiche di biglietti elettronici acquistati mediante un servizio mobile. Per visualizzare i biglietti, premere **Opzioni** e selezionare *Visualizza*.
- *Ricevute* per salvare le ricevute degli acquisti effettuati.
- *Note personali* per salvare tutti i tipi di informazioni personali che si desidera proteggere mediante il codice PIN dell'applicazione Pagamenti. Vedere [Note personali](#) a pagina 161.



- *Impostazioni*, vedere [Impostazioni dell'applicazione Pagamenti](#) a pagina 163.

### Salvataggio dei dati delle carte

Accedere all'applicazione Pagamenti e selezionare *Carte/schede*. Selezionare il tipo di carta/scheda di cui si desidera salvare i dati: *Carte pagam.*, *Carte fedeltà*, *Schede accesso*, *Schede info* o *Schede indirizzi*. Se non è presente alcuna carta/scheda, premere *Aggiungi*, diversamente, premere *Opzioni* e selezionare *Aggiungi nuova*. Compilare i campi appropriati e premere *Chiudi*.

Se supportato dal fornitore di servizi, è inoltre possibile ricevere le informazioni sulla carta/scheda nel telefono cellulare mediante un messaggio di configurazione. Verrà comunicata la categoria di appartenenza della carta/scheda. Per informazioni sulla ricezione delle informazioni sulla carta/scheda come messaggio di configurazione, rivolgersi a chi emette la carta/scheda o al fornitore di servizi.

### Note personali

È possibile salvare note personali, quali numeri di conto, password, codici o promemoria.

Accedere all'applicazione Pagamenti e selezionare *Note personali*. Premere *Opzioni* per visualizzare, aggiungere, modificare una nota selezionata, ordinare le note in base a nome o data oppure eliminarle. Durante la visualizzazione della nota, è possibile modificarla o eliminarla. L'opzione *Invia come SMS* consente di copiare la nota come messaggio di testo, mentre *Copia in agenda* consente di copiarla nell'agenda come promemoria. *Usa dettaglio* consente infine di estrarre dalla nota numeri, indirizzi e-mail e indirizzi di siti Web.

## Creazione di un profilo pagamenti

Una volta salvati i dati delle carte/schede personali, è possibile combinarli per creare un profilo pagamenti, da utilizzare per recuperare da diverse carte/schede le informazioni necessarie durante la navigazione.

1. Accedere all'applicazione Pagamenti e selezionare *Profili pagam..*
2. Per creare un nuovo profilo pagamenti se non ne è stato aggiunto alcuno, premere **Aggiungi**. Diversamente, premere **Opzioni** e selezionare *Aggiungi nuova*.
3. Compilare i campi che seguono e **Chiudi**. Alcuni dei campi contengono dati selezionati direttamente dall'applicazione Pagamenti. Prima di creare il profilo, occorre salvare tali dati.
  - *Selezionare carta di pagamento* - Selezionare una carta dall'elenco delle carte di pagamento.
  - *Selezionare carta fedeltà* - Selezionare una carta dall'elenco delle carte fedeltà.
  - *Selezionare scheda di accesso* - Selezionare una scheda dall'elenco delle schede di accesso.
  - *Selezionare scheda info utente* - Selezionare una scheda dall'elenco delle schede dei dati utente.
  - *Selezionare indirizzo di fatturazione* - Selezionare un indirizzo dall'elenco delle schede degli indirizzi.
  - *Selezionare indirizzo di spedizione* - Selezionare un indirizzo dall'elenco delle schede degli indirizzi.

- *Selezionare indirizzo di consegna ricevuta* - Selezionare un indirizzo dall'elenco delle schede degli indirizzi.
- *Selezionare metodo di consegna ricevuta* - Selezionare il metodo di consegna della ricevuta, *A numero telefono* o *A indirizzo e-mail*.
- *Nome profilo pagamenti*: - Immettere un nome per il profilo.

Alcuni dei campi contengono dati selezionati direttamente dall'applicazione Pagamenti. Prima di creare il profilo, occorre salvare tali dati.

### Impostazioni dell'applicazione Pagamenti

Accedere all'applicazione Pagamenti e selezionare *Impostazioni*. Selezionare *Cambia codice* per modificare il codice pagamenti. Selezionare *RFID* per impostare l'ID RFID mediante *Codice RFID* e *Tipo RFID* (RFID = Radio Frequency Identification, tecnologia che consente di effettuare transazioni commerciali protette mediante il telefono cellulare).

### Linee guida per l'esecuzione dei pagamenti mediante l'applicazione Pagamenti

- Per effettuare un acquisto, accedere al sito del servizio desiderato che supporta l'applicazione Pagamenti. È necessario che il servizio supporti la specifica Electronic Commerce Modeling Language. Vedere [Connessione ad un servizio](#) a pagina 166.

Selezionare il prodotto che si desidera acquistare e leggere attentamente le informazioni fornite prima di procedere all'acquisto.

Poiché il testo potrebbe non essere contenuto in una sola schermata, accertarsi di scorrerlo fino alla fine e di leggerlo per intero prima di effettuare l'acquisto.

- Per completare l'acquisto, il telefono cellulare richiede se si desidera utilizzare o meno l'applicazione Pagamenti, quindi di immettere il codice PIN pagamenti.
- Selezionare la carta con cui si desidera effettuare il pagamento dall'elenco delle carte per i pagamenti. Purché il modulo di dati inviato dal fornitore del servizio supporti la specifica Electronic Commerce Modeling Language, il telefono cellulare procede alla compilazione automatica delle informazioni presenti nella carta di credito o nel profilo pagamenti dall'applicazione.
- Confermare l'acquisto; le informazioni vengono inoltrate.
- È possibile che venga inviata una ricevuta digitale o una comunicazione dell'avvenuto acquisto.
- Per chiudere l'applicazione Pagamenti, selezionare *Chiudi pagamenti*. Se l'applicazione Pagamenti non viene utilizzata per 5 minuti, verrà chiusa automaticamente.

La cache è un'area di memoria che viene utilizzata per memorizzare temporaneamente i dati. Qualora si fosse tentato di consultare o si fossero consultate informazioni riservate che richiedono una password, svuotare la cache del telefono dopo l'uso di tali informazioni. Le informazioni o i servizi consultati vengono memorizzati nella cache.

Per svuotare la cache, vedere [Memoria cache](#) a pagina 174.

## ■ Servizi



Grazie al browser di cui è dotato, il telefono cellulare consente di accedere a vari servizi Internet. Tali servizi potrebbero comprendere, ad esempio, bollettini meteorologici, notiziari, orari dei voli e informazioni finanziarie.

Per la disponibilità dei servizi, i prezzi e le tariffe, rivolgersi al proprio operatore di rete e/o al fornitore di servizi di cui si desidera utilizzare il servizio. I fornitori dei servizi forniranno inoltre le informazioni relative all'utilizzo dei servizi da loro offerti.

Grazie al browser del telefono cellulare, è possibile visualizzare i servizi che si avvalgono del linguaggio WML (Wireless Mark-Up Language) o XHTML (HyperText Mark-up Language). L'aspetto delle pagine può variare a causa delle dimensioni del display. È pertanto possibile che non tutti i dettagli delle pagine Internet siano visualizzabili.

### Operazioni di base per l'accesso e l'uso dei servizi

1. Salvare le impostazioni del servizio necessarie per l'accesso al servizio che si desidera utilizzare. Vedere a pagina [166](#).
2. Stabilire la connessione al servizio in questione. Vedere a pagina [166](#).
3. Sfogliare le pagine relative al servizio. Vedere a pagina [167](#).
4. Una volta conclusa l'operazione, terminare la connessione al servizio. Vedere a pagina [169](#).



## Impostazione del telefono cellulare per l'uso di un servizio

È possibile che nel telefono cellulare siano memorizzate alcune impostazioni di servizio. È possibile ricevere ulteriori impostazioni come messaggio di configurazione dal proprio operatore di rete o dal fornitore del servizio che si desidera utilizzare.

Per ricevere le impostazioni di servizio come messaggio di configurazione, vedere [Servizio relativo alle impostazioni di configurazione](#) a pagina 20 e [Impostazioni di configurazione](#) a pagina 132.

Per ulteriori informazioni e per le impostazioni appropriate, rivolgersi al proprio operatore di rete o al fornitore del servizio che si desidera utilizzare.

## Connessione ad un servizio

1. Accertarsi che le impostazioni del servizio relative al servizio desiderato siano attivate. Per attivare le impostazioni:  
Premere **Menu**, quindi selezionare *Servizi*, *Impostazioni* e *Impostazioni di configurazione*. Selezionare *Configurazione*, quindi il set di configurazione che si desidera attivare.
2. Stabilire la connessione al servizio. Per farlo, esistono tre possibilità:
  - Aprire la pagina iniziale, ad esempio, la homepage del fornitore di servizi:  
Premere **Menu**, selezionare *Servizi* e *Home* oppure tenere premuto   in modalità di attesa.
  - Selezionare un sito preferito del servizio:



Premere **Menu**, selezionare *Servizi, Preferiti*, quindi un sito preferito.

Se il sito preferito non è disponibile con le impostazioni del servizio correntemente attive, attivare un altro set di impostazioni del servizio e tentare di nuovo.



- Selezionare l'ultimo indirizzo URL:  
Premere **Menu**, quindi selezionare *Servizi, Ultimo URL Web*.
- Digitare l'indirizzo del servizio:  
Premere **Menu**, selezionare *Servizi*, quindi *Vai a indirizzo*. Digitare l'indirizzo del servizio e premere **OK**.

## Come spostarsi tra le pagine di un servizio

Una volta effettuata una connessione al servizio, è possibile cominciare a spostarsi tra le pagine. La funzione dei tasti del telefono cellulare potrebbe variare in base ai diversi servizi. Seguire le indicazioni visualizzate sul display. Per ulteriori informazioni, rivolgersi al fornitore di servizi.

Si noti che se GPRS è stato impostato come tipo di trasporto dati, nella parte superiore sinistra del display viene visualizzato l'indicatore  durante lo scorrimento delle pagine. Se durante una connessione (E)GPRS vengono ricevuti una chiamata o un messaggio di testo oppure se viene effettuata una chiamata, nella parte superiore sinistra del display viene visualizzato l'indicatore  ad indicare che la connessione (E)GPRS è stata momentaneamente sospesa. Al termine della chiamata, ad esempio, il telefono cellulare tenta di stabilire nuovamente la connessione (E)GPRS.

## Uso dei tasti del telefono cellulare durante la navigazione

- Utilizzare i tasti di scorrimento per scorrere la pagina.
- Per selezionare una voce evidenziata, premere  oppure premere **Opzioni** per selezionare l'opzione che consente di aprire il collegamento.
- Premere i tasti da  a  per digitare le lettere e i numeri e premere **\*+** per digitare i caratteri speciali.

## Opzioni disponibili durante la navigazione

Premere **Opzioni** per utilizzare le funzioni riportate di seguito. È possibile che il fornitore di servizi offra ulteriori opzioni. Selezionare

- **Collegamenti** per aprire un nuovo elenco di opzioni specifiche della pagina.
- **Home** per aprire la homepage del fornitore di servizi selezionato.
- **Aggiungi preferito** per salvare la pagina come sito preferito.
- **Preferiti**. Vedere **Preferiti** a pagina 171.
- **Cronologia** per ottenere un elenco degli ultimi indirizzi URL visitati.
- **Link download** per visualizzare l'elenco dei siti preferiti per il download.
- **Salva in cartella** per salvare la pagina corrente in una cartella di download.
- **Altre opzioni** per visualizzare un elenco di opzioni relative, ad esempio, alla sicurezza.
- **Ricarica** per ricaricare e aggiornare la pagina corrente.
- **Esci**. Vedere **Disconnessione da un servizio** a pagina 169.



La cache è un'area di memoria che viene utilizzata per memorizzare temporaneamente i dati. Qualora si fosse tentato di consultare o si fossero consultate informazioni riservate che richiedono una password, svuotare la cache del telefono dopo l'uso di tali informazioni. Le informazioni o i servizi consultati vengono memorizzati nella cache. Per svuotare la cache, vedere [Memoria cache](#) a pagina 174.

## Chiamate dirette

Il browser supporta funzioni a cui è possibile accedere durante la consultazione delle pagine. È possibile effettuare una chiamata vocale, inviare toni DTMF durante una chiamata vocale, nonché salvare un nominativo e un numero telefonico da una pagina.

## Disconnessione da un servizio

Per concludere la navigazione e terminare la connessione, premere **Opzioni** e selezionare **Esci**. Se viene visualizzato *Uscire dai servizi?*, premere **Sì**.

In alternativa, premere due volte  o tenere premuto .

## Impostazioni di visualizzazione delle pagine Internet

Durante la navigazione, premere **Opzioni**, quindi selezionare **Altre opzioni** e **Impost. visualizz.** oppure, in modalità di attesa, premere **Menu** e selezionare **Servizi, Impostazioni** e **Impostazioni visualizzazione**. Selezionare

- **A capo automatico**. Selezionare **Sì** affinché il testo continui nella riga successiva. Selezionare **No** per ridurre la lunghezza del testo.
- **Dimensione carattere**, quindi le dimensioni desiderate.

- *Visualizza immagini.* Selezionando *No*, non viene visualizzata alcuna immagine della pagina. In questo modo, la velocità di scorrimento delle pagine contenenti più immagini potrebbe aumentare.
- *Avvisi*, quindi *Avvisa in caso di conn. non protetta* e *Sì* per impostare il telefono cellulare in modo che emetta un tono di avviso ad indicare che la protezione non è protetta. Selezionare *Avvisa in caso di elem. non protetti* e *Sì* per impostare il telefono cellulare in modo che emetta un tono di avviso nel caso in cui sia rilevato un elemento non protetto all'interno di una pagina protetta. Si noti che l'emissione del tono di avviso non implica la protezione della connessione. Per ulteriori informazioni, vedere [Protezione del browser](#) a pagina 174.
- *Codifica caratteri* per selezionare il set di caratteri utilizzato dal telefono cellulare per la visualizzazione delle pagine del browser che non includono tali informazioni o per scegliere se utilizzare o meno la codifica UTF8 durante l'invio di un indirizzo Web a un telefono cellulare compatibile.

## Cookie

I cookie sono dati che il sito salva nella memoria cache del telefono cellulare. Tra tali dati si trovano le informazioni sull'utente o le preferenze di navigazione. I cookie rimangono in memoria fino all'azzeramento della memoria cache, vedere [Memoria cache](#) a pagina 174.

1. Durante la navigazione, premere **Opzioni**, quindi selezionare *Altre opzioni*, *Protezione* e *Impostaz. cookie*.

- In alternativa, in modalità di attesa, premere **Menu**, quindi selezionare *Servizi*, *Impostazioni*, *Impostazioni di protezione* e *Cookie*.
2. Selezionare *Consenti* o *Rifiuta* per autorizzare o meno la ricezione di cookie da parte del telefono cellulare.

## Preferiti

È possibile salvare nella memoria del telefono cellulare indirizzi di pagine come siti preferiti.

1. Durante la navigazione, premere **Opzioni** e selezionare *Preferiti*.

In alternativa, in modalità di attesa, premere **Menu**, selezionare *Servizi*, quindi *Preferiti*.

2. Scorrere fino al sito preferito che si desidera utilizzare, quindi premere **Selez.** per stabilire una connessione alla pagina associata a tale sito.

In alternativa, selezionare **Opzioni** per modificare o eliminare il sito preferito selezionato, visualizzarne il titolo e l'indirizzo, inviarlo direttamente ad un altro telefono cellulare come messaggio di testo oppure creare un nuovo sito preferito.

Sul dispositivo potrebbero essere presenti indirizzi preferiti predefiniti di siti non affiliati a Nokia. Nokia non garantisce né avalla tali siti. Se si decide di accedere a tali siti, rispettare le precauzioni relative alla protezione e al contenuto rispettate per qualsiasi altro sito Internet.

## Ricezione di un sito preferito

Alla ricezione di un sito preferito (inviato come tale), viene visualizzato il messaggio *1 preferito ricevuto*. Premere **Visual.** per visualizzare il sito preferito.

Per salvarlo, premere **Salva** oppure premere **Opzioni** e selezionare **Visualizza** per visualizzarne i dettagli o ancora **Elimina** per rifiutarlo. Per rifiutare il sito preferito direttamente dopo averlo ricevuto, premere **Esci** e **OK**.

## Download

Per scaricare toni, immagini, giochi, videoclip, temi o applicazioni nel telefono cellulare (servizio di rete), premere **Menu**, quindi selezionare **Servizi** e **Link download**.

Selezionare **Download toni**, **Downl. immagini**, **Download giochi**, **Download video**, **Download temi** o **Download applic..**



**Importante:** Installare le applicazioni solo da fonti in grado di offrire un'adeguata protezione da software pericoloso.

Per informazioni sulla disponibilità dei diversi servizi, sui prezzi e sulle tariffe, rivolgersi al proprio operatore di rete e/o al fornitore di servizi.

## Info ricevute

Il telefono cellulare è in grado di ricevere messaggi di servizio (SMS di informazioni) inviati dal fornitore di servizi (servizio di rete). I messaggi di servizio comprendono, ad esempio, le notifiche di notizie e potrebbero contenere messaggi di testo o indirizzi di servizi.

Per accedere a **Info ricevute** in modalità di attesa, se è stato ricevuto un messaggio di servizio, premere **Visual..**

Premendo **Esci**, il messaggio viene spostato in *Info ricevute*. Per accedere al menu *Info ricevute* in un momento successivo, premere **Menu**, quindi selezionare *Servizi* e *Info ricevute*.

Per accedere al menu *Info ricevute* durante la navigazione, premere **Opzioni**, quindi selezionare *Altre opzioni* e *Info ricevute*. Scorrere fino al messaggio desiderato, premere **Recup.** per attivare il browser e scaricare il contenuto contrassegnato oppure premere **Opzioni** e selezionare *Dettagli* per visualizzare le informazioni dettagliate sulle notifiche di servizio o ancora selezionare *Elimina* per cancellarle.

### **Impostazioni info ricevute**

Premere **Menu**, quindi selezionare *Servizi*, *Impostazioni* e *Impostazioni Info ricevute*.

- Selezionare *Messaggi di servizio* e *Si* (oppure *No*) per impostare il telefono cellulare affinché riceva (o non riceva) i messaggi di servizio.
- Selezionare *Filtro messaggi* e *Si* per impostare il telefono cellulare affinché riceva i messaggi di servizio solo da autori di contenuto approvati dal fornitore di servizi. Per visualizzare l'elenco degli autori di contenuto approvati, selezionare *Canali attendibili*.
- Selezionare *Connessione automatica*. Se è stata impostata la ricezione dei messaggi di servizio ed è stato selezionato *Si*, il telefono cellulare attiva automaticamente il browser in modalità di attesa al momento della ricezione di un messaggio di servizio.

Se è stato selezionato *No*, il browser verrà attivato solo selezionando *Recup.* al momento della ricezione del messaggio di servizio.

## Memoria cache

Le informazioni o i servizi a cui è stato effettuato l'accesso vengono memorizzati nella memoria cache del telefono cellulare. Si tratta di una memoria buffer, utilizzata per la memorizzazione temporanea dei dati. Per svuotare la cache:

- Durante la navigazione, premere **Opzioni**, quindi selezionare *Altre opzioni* e *Svuota cache* oppure
- In modalità di attesa, premere **Menu**, selezionare *Servizi*, quindi *Svuota cache*.

## Protezione del browser

Per alcuni servizi, quali servizi bancari o acquisti online, potrebbe essere necessario disporre di funzioni di protezione. Per tali connessioni, occorrono certificati di protezione e, in alcuni casi, un modulo di protezione che potrebbero essere disponibili sulla carta SIM. Per ulteriori informazioni, rivolgersi al fornitore di servizi.

## Modulo di protezione

È possibile che, oltre ai certificati, il modulo di protezione contenga chiavi di accesso pubbliche o private. Il modulo di protezione ha lo scopo di migliorare i servizi di sicurezza per le applicazioni che richiedono la connessione del browser e abilita l'uso della firma digitale. I certificati vengono memorizzati nel modulo di protezione dal fornitore di servizi.

Premere **Menu**, quindi selezionare *Servizi, Impostazioni, Impostazioni di protezione* e *Impostazioni modulo protezione*. Selezionare

- *Dettagli modulo di protezione* per visualizzare il nome, lo stato, il produttore e il numero di serie del modulo di protezione.
- *Richiesta PIN modulo* per impostare il telefono cellulare in modo che richieda il PIN modulo durante l'uso dei servizi forniti dal modulo di protezione. Digitare il codice e selezionare *Si*. Per disattivare la richiesta del PIN modulo, selezionare *No*.
- *Cambia PIN modulo* per modificare il PIN modulo, se consentito dal modulo di protezione. Immettere il codice del PIN modulo corrente, quindi immettere due volte quello nuovo.
- *Cambia PIN firma*. Selezionare il PIN firma che si desidera modificare. Immettere il codice PIN corrente, quindi immettere due volte quello nuovo.

Vedere inoltre [Codici di accesso](#) a pagina 17.

## Certificati

Esistono tre tipi di certificati: server, di autorità e utente.

- Il telefono cellulare utilizza un certificato server per creare una connessione al server dati maggiormente protetta. Il telefono cellulare riceve il certificato server dal fornitore di servizi prima che la connessione venga stabilita e la validità di tale certificato viene verificata mediante i certificati di autorità salvati nel telefono cellulare. I certificati server non sono memorizzati.

Durante una connessione, viene visualizzato l'indicatore di protezione , se la trasmissione di dati tra il telefono cellulare e il server dati è codificata.

L'icona relativa alla sicurezza non indica che la trasmissione di dati tra il gateway e il server dati (in cui sono memorizzati i dati richiesti) sia sicura. Il fornitore di servizi garantisce la trasmissione di dati tra il gateway e il server dati.

- I certificati di autorità sono utilizzati da alcuni servizi, quali i servizi finanziari, oltre che per la verifica della validità di altri certificati. I certificati di autorità possono essere salvati nel modulo di protezione dal fornitore di servizi o scaricati dalla rete, se il servizio supporta l'uso di tale tipo di certificato.
- I certificati utente vengono rilasciati all'utente da un'autorità di certificazione. I certificati utente sono necessari, ad esempio, nella creazione di firme digitali e consentono di associare l'utente ad una chiave privata specifica contenuta in un modulo di protezione.



**Importante:** Si noti che, nonostante l'uso dei certificati riduca i rischi legati alle connessioni remote e all'installazione del software, tali certificati devono essere utilizzati in modo corretto per poter garantire una maggiore protezione. L'esistenza di un certificato non basta da sola a garantire la protezione; il programma di gestione dei certificati deve includere certificati corretti, autentici o affidabili per poter garantire una maggiore protezione. I certificati hanno una durata limitata. Se appaiono dei messaggi secondo cui il certificato è scaduto o non è valido quando invece dovrebbe esserlo, controllare che la data e l'ora sul dispositivo siano corrette.

Prima di modificare qualsiasi impostazione relativa ai certificati, è necessario accertarsi che il proprietario del certificato sia una persona affidabile e che il certificato appartenga effettivamente al proprietario indicato.



## Firma digitale

Se la carta SIM dispone di un modulo di protezione, è possibile creare firme digitali mediante il telefono cellulare. È possibile risalire alla firma mediante la chiave privata inclusa nel modulo di protezione e il certificato utente utilizzato per effettuarla. La firma digitale può essere utilizzata per firmare conti, contratti o altri documenti.

Per creare una firma digitale, selezionare un collegamento in una pagina, ad esempio, il titolo del libro che si desidera acquistare e il relativo prezzo. Viene visualizzato il testo da firmare (che può includere l'importo, la data e così via).

Verificare che venga visualizzato **Leggi** e che appaia l'icona relativa alla firma digitale .



**Nota:** se l'icona relativa alla firma digitale non appare, significa che si è verificata una violazione della protezione, per cui non deve essere inserito alcun dato personale quale ad esempio il PIN firma.

Prima di inserire la firma, leggere tutto il testo, quindi selezionare **Firma**.

Poiché il testo potrebbe non essere contenuto in una sola schermata, accertarsi di scorrerlo fino alla fine e di leggerlo per intero prima di firmare.

Selezionare il certificato utente desiderato. Digitare il PIN firma (vedere [Informazioni generali](#) a pagina 14) e premere **OK**. L'icona relativa alla firma digitale scompare e il servizio potrebbe visualizzare un messaggio di conferma dell'acquisto.

## ■ Servizi SIM



Oltre alle funzioni disponibili nel telefono cellulare, la carta SIM può fornire servizi aggiuntivi accessibili tramite questo menu, il quale viene visualizzato solo se supportato dalla propria carta SIM. Il nome e il contenuto di questo menu variano in base alla carta SIM in uso.

Per la disponibilità, le tariffe e le informazioni sull'uso dei servizi SIM, rivolgersi al rivenditore della carta SIM, ad esempio il proprio operatore di rete, il fornitore del servizio o altri fornitori.

A seconda dell'operatore, è possibile impostare il telefono cellulare in modo che visualizzi dei messaggi di conferma inviati tra il telefono cellulare e la rete quando si utilizzano i servizi della carta SIM selezionando l'opzione *Si* dal menu *Conferma azioni servizi SIM*, in *Impostazioni telefono*.

Si noti che l'accesso a tali servizi potrebbe comportare l'invio di un messaggio o di una chiamata ed il conseguente addebito della relativa tariffa.

## 7. Connettività PC

---

Se il telefono cellulare è collegato ad un PC compatibile tramite un cavo per trasmissione dati, è possibile inviare e ricevere messaggi e-mail, nonché accedere ad Internet. Il telefono cellulare può essere utilizzato con varie applicazioni di connettività PC e di trasmissione dati. Nokia PC Suite consente, ad esempio, di effettuare la sincronizzazione di rubrica, agenda e note tra il telefono cellulare e il PC compatibile o un server Internet remoto (servizio di rete).

Per ulteriori informazioni e per scaricare i file disponibili, ad esempio Nokia PC Suite, accedere all'area di supporto del sito Web di Nokia all'indirizzo [www.nokia.com](http://www.nokia.com).

### ■ Nokia PC Suite

Nokia PC Suite include le seguenti applicazioni (in ordine alfabetico):

- **Driver del modem per Nokia 3220** per utilizzare il telefono cellulare come modem.
- **HTML Help** fornisce il supporto necessario per utilizzare l'applicazione.
- **Nokia Application Installer** per installare applicazioni Java J2ME, ad esempio giochi e dizionari, da un PC compatibile nel telefono cellulare.
- **Nokia Connection Manager** per selezionare il tipo di connessione da effettuare tra il PC e il telefono cellulare.
- **Nokia Contacts Editor** per modificare i contatti nel telefono cellulare.

- **Nokia Content Copier** per creare copie di backup e ripristinare i dati personali tra il telefono cellulare e un PC compatibile. Supporta inoltre il trasferimento di contenuto ad un telefono cellulare Nokia compatibile.
- **Nokia Image Converter** per modificare i formati delle immagini al fine di poterle utilizzare per messaggi multimediali o sfondi e trasferirle nel telefono cellulare.
- **Nokia Modem Options** contiene le impostazioni per le connessioni HSCSD e GPRS.
- **Nokia Multimedia Player** per riprodurre audio, immagini, video e messaggi multimediali mediante il PC. Multimedia Player consente di visualizzare i messaggi multimediali ricevuti sul telefono cellulare o tramite messaggio e-mail.
- **Nokia PC Sync** per effettuare la sincronizzazione di rubrica, agenda e impegni tra il telefono cellulare e un PC compatibile.
- **Nokia Phone Browser** per visualizzare su un PC compatibile il contenuto della cartella Galleria del telefono cellulare. È possibile visualizzare o modificare i file audio e di immagini contenuti nella memoria del telefono cellulare, quindi trasferirli tra quest'ultimo e il PC.
- **Nokia Phone Editor** per inviare messaggi di testo e modificare le impostazioni della rubrica del telefono cellulare.
- **Nokia Sound Converter** per ottimizzare i toni di chiamata polifonici nei formati supportati in modo da renderli compatibili con il telefono cellulare e trasferirli in quest'ultimo.

I diritti di copyright potrebbero impedire la copia, la modifica, il trasferimento o l'inoltro di alcune immagini, toni di chiamata e altri elementi.

## **(E)GPRS, HSCSD e CSD**

Con il telefono cellulare, è possibile utilizzare i servizi di dati (E)GPRS (Enhanced GPRS), GPRS (General Packet Radio Service), HSCSD (High Speed Circuit Switched Data) e CSD (Circuit Switched Data, *Dati GSM*).

Per la disponibilità e l'iscrizione ai servizi di dati, rivolgersi al proprio operatore di rete o al fornitore di servizi.

L'uso dei servizi HSCSD riduce la carica della batteria più rapidamente rispetto alle normali chiamate vocali o dati. Potrebbe pertanto essere necessario collegare il telefono cellulare al caricabatterie per la durata del trasferimento dei dati.

Vedere [Impostazioni modem \(E\)GPRS](#) a pagina 131.

## **■ Uso delle applicazioni per la trasmissione di dati**

Per ulteriori informazioni sull'uso dell'applicazione di trasmissione di dati, fare riferimento alla relativa documentazione.

Si consiglia di non effettuare chiamate né di rispondere alle stesse durante la connessione al computer, poiché queste potrebbero causare l'interruzione della connessione.

Per ottenere prestazioni ottimali durante le chiamate dati, collocare il telefono cellulare su una superficie stabile con la tastiera rivolta verso il basso. Durante una chiamata dati non spostare il telefono cellulare tenendolo in mano.

## 8. Informazioni sulla batteria

---

### ■ Caricamento e scaricamento

Il dispositivo è alimentato da una batteria ricaricabile. Si noti che le batterie nuove raggiungono il massimo delle prestazioni solo dopo essere state completamente caricate e scaricate per due o tre volte. La batteria può essere caricata e scaricata centinaia di volte, ma con l'uso si esaurisce. Quando i tempi di conversazione continua e di attesa risultano notevolmente ridotti rispetto al normale, è necessario acquistare una nuova batteria. Usare esclusivamente batterie approvate da Nokia e ricaricare la batteria solo con caricabatterie approvati da Nokia per questo dispositivo.

Scollegare il caricabatterie dalla presa elettrica e il dispositivo quando non viene usato. Non lasciare la batteria in carica per più di una settimana, in quanto una carica eccessiva può limitarne la durata. Se non utilizzata, una batteria anche completamente carica si scarica con il passare del tempo. Temperature estreme possono incidere sulla capacità di carica della batteria.

Non utilizzare le batterie per scopi diversi da quelli prescritti. Non utilizzare mai caricabatterie o batterie che risultino danneggiati.

Non mettere in corto la batteria. Ciò può accadere accidentalmente se, ad esempio, si tengono in tasca o in uno stesso contenitore una batteria di riserva e un oggetto metallico, come una moneta, un fermaglio o una penna, e ciò mette a diretto contatto i poli + e - della batteria (le linguette metalliche sulla batteria), con conseguenti possibili danni per la batteria o l'oggetto in questione.

Lasciare la batteria in ambienti caldi o freddi, come ad esempio in un'auto completamente chiusa in piena estate o pieno inverno, ridurrà la capacità e la durata della batteria stessa. Cercare sempre di tenere la batteria a una temperatura compresa tra 15° C e 25° C (59° F e

77° F). Un dispositivo con una batteria calda o fredda può temporaneamente non funzionare, anche se la batteria è completamente carica. Il rendimento delle batterie è notevolmente ridotto a temperature inferiori al punto di congelamento.

Non gettare le batterie nel fuoco! Smaltire le batterie rispettando le normative locali. Riciclarle, quando possibile. Non gettare le batterie nei rifiuti domestici.

# PRECAUZIONI E MANUTENZIONE

---

Questo dispositivo, particolarmente curato nel design, è un prodotto molto sofisticato e deve essere trattato con cura. I suggerimenti di seguito riportati aiuteranno l'utente a tutelare i propri diritti durante il periodo di garanzia.

- Evitare che il dispositivo si bagni. La pioggia, l'umidità e tutti i tipi di liquidi o la condensa contengono sostanze minerali corrosive che possono danneggiare i circuiti elettronici. Se il dispositivo si bagna, rimuovere la batteria e asciugare completamente il dispositivo prima di reinstallarla.
- Non usare o lasciare il dispositivo in ambienti particolarmente polverosi o sporchi, in quanto potrebbero venirne irrimediabilmente compromessi i meccanismi.
- Non lasciare il dispositivo in ambienti particolarmente caldi. Temperature troppo elevate possono ridurre la durata dei circuiti elettronici, danneggiare le batterie e deformare o fondere le parti in plastica.
- Non lasciare il dispositivo in ambienti particolarmente freddi. Quando, infatti, esso raggiunge la sua temperatura normale, al suo interno può formarsi della condensa che può danneggiare le schede dei circuiti elettronici.
- Non tentare di aprire il dispositivo in modi diversi da quelli indicati nel manuale.
- Non fare cadere, battere o scuotere il dispositivo poiché i circuiti interni e i meccanismi del dispositivo potrebbero subire danni.
- Non usare prodotti chimici corrosivi, solventi o detersivi aggressivi per pulire il dispositivo.
- Non dipingere il dispositivo. La vernice può inceppare i meccanismi impedendone l'uso corretto.



- Usare un panno morbido, pulito e asciutto per pulire qualsiasi tipo di lenti (come, ad esempio le lenti della fotocamera, del sensore di prossimità e del sensore di luminosità).
- Utilizzare solo l'antenna in dotazione o altra antenna approvata. Un'antenna non approvata ed eventuali modifiche o alterazioni alla stessa potrebbero danneggiare il dispositivo e violare le norme relative agli apparati radio.

Tutti i suggerimenti sopra riportati sono validi per il dispositivo, la batteria, il caricabatterie o qualunque altro accessorio. In caso di malfunzionamento di uno qualsiasi di questi dispositivi, rivolgersi al più vicino centro di assistenza tecnica qualificato.

# ULTERIORI INFORMAZIONI SULLA SICUREZZA

---

## ■ Sicurezza nel traffico

Non usare il telefono cellulare quando si è intenti alla guida. Collocare sempre il telefono sull'apposito supporto; non poggiarlo mai sui sedili o in un altro posto da dove, in seguito ad una brusca frenata o ad un forte urto, possa essere scagliato via.

Ricordare che la sicurezza stradale è sempre la cosa più importante!

## ■ Ambiente operativo

Attenersi a qualunque disposizione specifica in vigore nel luogo in cui ci si trova e spegnere sempre il dispositivo quando ne è vietato l'uso o quando il suo utilizzo può causare interferenze o situazioni di pericolo. Usare il dispositivo solo nella normale posizione di funzionamento. Per garantire la conformità con le direttive che regolano l'esposizione alle radiofrequenze, utilizzare solo accessori omologati da Nokia per l'uso con questo dispositivo. Quando il dispositivo è acceso e a contatto con il corpo, utilizzare sempre una custodia omologata.

Alcune parti del dispositivo sono magnetiche. I materiali metallici potrebbero essere attratti dal dispositivo e le persone che hanno un apparecchio acustico non dovrebbero usare il dispositivo dalla parte dell'apparecchio. Collocare sempre il dispositivo sull'apposito supporto in quanto i materiali metallici potrebbero essere attratti dall'altoparlante. Non lasciare carte di credito o altri supporti di memorizzazione magnetici vicino al dispositivo in quanto le informazioni memorizzate potrebbero essere cancellate.

## ■ **Apparecchiature mediche**

L'uso di qualunque apparecchiatura ricetrasmittente, compresi i telefoni senza fili, può causare interferenze sul funzionamento di apparecchiature mediche prive di adeguata protezione. Consultare un medico o la casa produttrice dell'apparecchiatura medica che interessa per sapere se è adeguatamente schermata da segnali a radiofrequenza e per avere maggiori informazioni in proposito. Spegnerne il dispositivo all'interno di strutture sanitarie in cui siano esposte disposizioni a riguardo. Ospedali o strutture sanitarie in genere possono fare uso di apparecchiature che potrebbero essere sensibili a segnali a radiofrequenza.

### **Pacemaker**

Le case produttrici di pacemaker raccomandano di mantenere una distanza minima di 15,3 cm tra un telefono senza fili e un pacemaker al fine di evitare possibili interferenze con il pacemaker stesso. Tali raccomandazioni sono conformi con l'attività di ricerca indipendente e le raccomandazioni di Wireless Technology Research. I portatori di pacemaker devono osservare le seguenti precauzioni:

- Tenere sempre il dispositivo a più di 15,3 cm dal proprio pacemaker quando il dispositivo è acceso.
- Non tenere il dispositivo nel taschino (a contatto con il petto); e
- Tenere il dispositivo sull'orecchio del lato opposto al pacemaker, al fine di ridurre al minimo le potenziali interferenze.

Se, per qualsiasi motivo, si sospetta il verificarsi di un'interferenza, spegnere immediatamente il dispositivo.

### **Apparecchi acustici**

Alcuni dispositivi senza fili digitali possono interferire con alcuni apparecchi acustici. Se si verificano delle interferenze, rivolgersi al proprio operatore.

## ■ Veicoli

Segnali a radiofrequenza possono incidere negativamente su sistemi elettronici non correttamente installati o schermati in modo inadeguato presenti all'interno di veicoli a motore come, ad esempio, sistemi di iniezione elettronica, sistemi elettronici ABS, sistemi elettronici di controllo della velocità, air bag. Per ulteriori informazioni, rivolgersi alla casa costruttrice del veicolo o dell'apparecchio che è stato aggiunto o a un suo rappresentante.

Soltanto personale qualificato dovrebbe prestare assistenza tecnica per il dispositivo oppure installare il dispositivo in un veicolo. Un'installazione difettosa o una riparazione male eseguita può rivelarsi pericolosa e far decadere qualsiasi tipo di garanzia applicabile al dispositivo. Eseguire controlli periodici per verificare che tutto l'impianto del dispositivo senza fili all'interno del proprio veicolo sia montato e funzioni regolarmente. Non tenere o trasportare liquidi infiammabili, gas o materiali esplosivi nello stesso contenitore del dispositivo, dei suoi componenti o dei suoi accessori. Nel caso di autoveicoli dotati di air bag, si ricordi che l'air bag si gonfia con grande forza. Non collocare oggetti, compresi apparecchi senza fili, sia portatili che fissi, nella zona sopra l'air bag o nell'area di espansione dell'air bag stesso. Se un dispositivo senza fili è installato impropriamente all'interno di un veicolo, qualora si renda necessario l'uso dell'air bag, possono verificarsi seri danni alle persone.

L'uso del dispositivo in aereo è proibito. Spegnerlo prima di salire a bordo di un aereo. L'utilizzo di dispositivi senza fili e digitali in aereo può essere pericoloso per il funzionamento dell'aeromobile, può interferire sulla rete telefonica senza fili e può essere illegale.

## ■ Aree a rischio di esplosione

Spegnerlo quando ci si trova in aree con un'atmosfera potenzialmente esplosiva e seguire tutti i segnali e tutte le istruzioni indicate. Le aree a rischio di esplosione includono quelle in cui verrebbe normalmente richiesto di spegnere il motore del proprio veicolo. Eventuali scintille in tali aree possono provocare un'esplosione o un incendio causando seri

danni fisici o perfino la morte. Spegnerlo il dispositivo in prossimità dei distributori di carburante nelle stazioni di servizio. Attenersi strettamente a qualunque disposizione relativa all'uso di apparecchiature radio nei depositi di carburante, nelle aree di immagazzinaggio e distribuzione di combustibili, negli stabilimenti chimici o in luoghi in cui sono in corso operazioni che prevedono l'uso di materiali esplosivi. Le aree a rischio di esplosione sono spesso, ma non sempre, chiaramente indicate. Tra queste vi sono le aree sottocoperta sulle imbarcazioni; le strutture di trasporto o immagazzinaggio di sostanze chimiche; i veicoli che usano gas liquidi di petrolio, cioè GPL (come il propano o butano) e aree con aria saturata di sostanze chimiche o particelle, come grani, polvere e polveri metalliche.

## ■ Chiamate ai numeri di emergenza



### Importante:

I telefoni senza fili, tra cui questo dispositivo, operano su reti terrestri cellulari e utilizzano radiosegnali e funzioni programmate dall'utente. Per questo motivo, non è possibile garantire il collegamento in qualunque condizione. Nel caso di comunicazioni di vitale importanza, ad esempio, per le emergenze mediche, non confidare mai esclusivamente nei telefoni senza fili.

### Per effettuare una chiamata di emergenza, fare quanto segue:

1. Se il dispositivo è spento, accenderlo. Controllare che il segnale sia sufficientemente forte.  
Alcune reti potrebbero richiedere l'appropriato inserimento nel dispositivo di una carta SIM valida.
2. Premere  tante volte quante sono necessarie per azzerare il display in modo che il dispositivo sia pronto per chiamare.

3. Digitare il numero di emergenza del luogo in cui ci si trova. I numeri di emergenza variano da località a località.
4. Premere il tasto .

Se sono attive determinate funzioni, potrebbe essere necessario disattivarle prima di poter effettuare una chiamata di emergenza. Se il dispositivo è in modalità offline o aereo, è necessario cambiare modalità per attivare la funzione telefono prima di poter effettuare una chiamata di emergenza. Consultare questo manuale o rivolgersi al proprio operatore per ulteriori informazioni.

Quando si effettuano chiamate ai numeri di emergenza, fornire tutte le informazioni necessarie cercando di essere il più precisi possibile. Il proprio dispositivo senza fili potrebbe essere l'unico mezzo di comunicazione disponibile sul luogo di un incidente e pertanto terminare la chiamata solo quando si sarà stati autorizzati a farlo.

## ■ Informazioni sulla certificazione (SAR)

QUESTO DISPOSITIVO È CONFORME AI REQUISITI DELLE DIRETTIVE INTERNAZIONALI VIGENTI PER L'ESPOSIZIONE ALLE ONDE RADIO.

Il dispositivo cellulare è un ricetrasmittitore radio. È stato ideato e prodotto per non superare i limiti per l'esposizione ai segnali a radiofrequenza raccomandati dalle direttive internazionali (ICNIRP). Questi limiti sono parte integrante delle direttive generali e servono a definire i livelli consentiti di irradiazione da radiofrequenza per l'intera popolazione. Le direttive sono state elaborate da organizzazioni scientifiche indipendenti in seguito ad ampie e periodiche analisi di studi scientifici. Queste direttive garantiscono un notevole margine di sicurezza mirato alla salvaguardia di tutte le persone, indipendentemente dall'età e dallo stato di salute.

Lo standard di esposizione per i dispositivi cellulari utilizza l'unità di misura SAR (Specific Absorption Rate). Il limite SAR indicato nelle direttive internazionali è pari a 2,0 W/kg\*. I test per i livelli di SAR vengono eseguiti utilizzando le normali posizioni d'uso con il

dispositivo che trasmette al massimo livello di potenza certificato in tutte le bande di frequenza testate. Sebbene il SAR venga calcolato in base al massimo livello di potenza certificato, l'effettivo livello di SAR del dispositivo può essere molto inferiore rispetto al valore massimo. Infatti, il dispositivo è stato progettato per funzionare a diversi livelli di potenza in modo da utilizzare soltanto quella necessaria per collegarsi alla rete. In genere, quanto più si è vicini a una stazione radio base, tanto minore sarà l'emissione di potenza del dispositivo.

Il più alto valore SAR registrato per questo dispositivo durante il test per l'uso in chiamata (vicino all'orecchio) è stato di 0,78 W/kg.

Questo dispositivo è conforme alle norme per l'esposizione alle radiofrequenze quando usato nella posizione normale contro l'orecchio o quando posizionato ad almeno 2,2 cm dal corpo. Quando per operazioni a stretto contatto con il corpo viene utilizzata una custodia, un gancio da cintura o un supporto, è necessario che tale oggetto non contenga parti metalliche e che il prodotto sia posizionato ad almeno 2,2 cm dal corpo.

Per poter trasmettere file di dati o messaggi, questo dispositivo richiede una connessione di qualità alla rete. In alcuni casi, la trasmissione di file di dati o messaggi potrebbe essere ritardata fino a quando la connessione non è disponibile. Assicurarsi che le direttive sulla distanza minima riportate sopra vengano rispettate fino a che la trasmissione non viene completata.

\* Il limite di SAR per i dispositivi cellulari usati dal pubblico è pari a 2,0 watt/kg (W/kg) calcolato su una media di dieci grammi di massa. Le direttive garantiscono un notevole margine di sicurezza essendo in grado di offrire maggiore tutela per il pubblico e di compensare qualsiasi variazione nelle misurazioni. I valori SAR possono variare a seconda della banda di rete e delle norme di presentazione dei dati nei vari paesi. Per informazioni sui valori SAR in altri paesi, consultare le specifiche dei prodotti presso il sito [www.nokia.com](http://www.nokia.com).

