

brother®

BENUTZERHANDBUCH

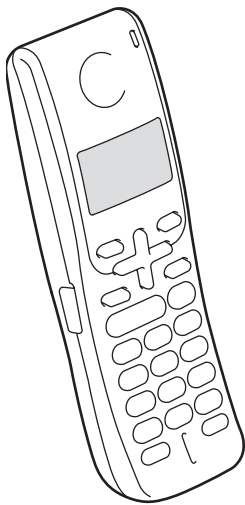

DECT™ -
Hörer
BCL-D70



Version 0
GER/AUS/SWI-GER

Zu diesem Handbuch

Dieses Gerät ist zum Anschluss im analogen Telefonnetz vorgesehen und mit einem entsprechenden Anschluss ausgestattet.

Wichtiger Hinweis

Brother macht darauf aufmerksam, dass dieses Gerät nur in dem Land, für das es geprüft wurde, richtig arbeitet. Brother übernimmt keine Garantie für den Anschluss des Gerätes an öffentliche Telefonnetze in anderen Ländern, für die das Gerät nicht zugelassen wurde.

Hinweis zu diesem Handbuch

Dieses Handbuch wurde unter der Aufsicht von Brother Industries Ltd. erstellt und veröffentlicht. Es enthält die technischen Angaben und Produktinformationen entsprechend dem aktuellen Stand vor der Veröffentlichung.

Der Inhalt des Handbuches und die technischen Daten des Produktes können ohne vorherige Ankündigung geändert werden.

Die Firma Brother behält sich das Recht vor, Änderungen bzgl. der technischen Daten und der hierin enthaltenen Materialien ohne vorherige Ankündigung vorzunehmen. Brother übernimmt keine Haftung bei offensichtlichen Druck- und Satzfehlern.

Bescheinigung des Herstellers/Importeurs



EC Declaration of Conformity

Manufacturer

Brother Industries, Ltd.
15-1, Naeshiro-cho, Mizuho-ku, Nagoya 467-8561, Japan

Plant

Brother Industries (Shen Zhen) Ltd
G02414-1, Bao Chang Li Bonded Transportation Industrial Park,
Bao Long Industrial Estate, Longgang, Shenzhen, China

Herewith declare that:

Products description : Digital Cordless Handset
Model Name : BCL-D70

is in conformity with provisions of the R & TTE Directive (1999/5/EC) and we declare compliance with the following standards :

Standards applied :

Harmonized : Safety EN60950-1:2001+A11: 2004

Radio EN 301 406 V1.5.1
EN 301 489-1 V1.6.1
EN 301 489-6 V1.2.1
EN 50 360 : 2001

Year in which CE marking was first affixed : 2008

Issued by : Brother Industries, Ltd.

Date : 12th June, 2008

Place : Nagoya, Japan

Signature :

Junji Shiota
General Manager
Quality Management Dept.

EG-Konformitätserklärung

Hersteller

Brother Industries, Ltd.,
15-1, Naeshiro-cho, Mizuho-ku, Nagoya 467-8561, Japan

Werk

Brother Industries (Shen Zhen) Ltd
G02414-1, Bao Chang Li Bonded Transportation Industrial Park,
Bao Long Industrial Estate, Longgang, Shenzhen, China

bestätigen, dass:

Produktbeschreibung : Digitaler schnurloser Hörer
Modellname : BCL-D70

mit den Bestimmungen der R & TTE-Direktive (1999/5/EG) und den folgenden Standards übereinstimmt:

Erfüllte Normen:

Harmonisiert: Sicherheit EN60950-1:2001+A11:2004
 Funk EN 301 406 V1.5.1
 EN 301 489-1 V1.6.1
 EN 301 489-6 V1.2.1
 EN 50 360 : 2001

Jahr, in dem die CE-Markierung zuerst angebracht wurde: 2008

Herausgegeben von: Brother Industries, Ltd.
Datum: 12. Juni 2008
Ort: Nagoya, Japan

Inhaltsverzeichnis

1 Allgemeine Informationen 1

Zur Verwendung dieses Handbuches.....	1
Verwendete Formatierungen und Symbole	1
Einführung	1
Inbetriebnahme	2
Netzadapter an die Ladestation anschließen	2
Akku einlegen	2
Land einstellen	3
Schnurlose Hörer anmelden	3
Schnurlose Hörer abmelden	4
Standortwahl	5
Wichtige Sicherheitshinweise	5
Tastenübersicht	6
LCD-Anzeigen	7

2 Telefon 8

Grundfunktionen	8
Anrufen	8
Anrufe annehmen	8
Stummschaltung	9
Temporär zur Tonwahl umschalten	9
Telefonbuch	9
Gewählte Nummern/ Wahlwiederholung	9
Anruferliste	10
Wählpause.....	10
Rufnummern speichern	11
Rufnummern speichern	11
Gewählte Rufnummern speichern	11
Rufnummern aus der Anruferliste speichern	12
Gespeicherte Rufnummern ändern	12
Gespeicherte Rufnummern löschen	13
Zusätzliche Funktionen	13
Weiterleiten eines Anrufs.....	13
Internes Telefonat führen	14
Dreierkonferenz	14
Basisstation wählen.....	15
Tastatursperre	15

3 Menü und Funktionen **16**

Benutzerfreundliche Bedienung.....	16
Menü-Tasten.....	16
Datenerhalt.....	16
Funktionstabelle.....	17
Texteingabe.....	19
Geräteeinstellungen.....	20
Klingellautstärke.....	20
Signalton-Lautstärke.....	20
Lautsprecher-Lautstärke.....	20
Hörerlautstärke.....	20
Klingelton.....	20
Automatische Zeitumstellung.....	21
LCD-Kontrast.....	21
Datum und Uhrzeit.....	21
Sprache wählen.....	22
Echokontrolle.....	22
PIN ändern.....	23
Alle Einstellungen wieder auf werkseitige Einstellungen zurücksetzen.....	23

4 Problemlösung und Wartung **24**

Problemlösung.....	24
Probleme und Abhilfe.....	24
Fehlermeldungen.....	25
Regelmäßige Wartung.....	27
Akku aufladen.....	27
Reinigen.....	27
Akku wechseln.....	28

5 Technische Daten **29**

Allgemeines.....	29
Schnurloser Hörer.....	29
Akku.....	29
Ladestation.....	30
Netzadapter.....	30
Grundfunktionen.....	30

6 Stichwortverzeichnis **31**

Zur Verwendung dieses Handbuches

Sie haben ein leistungsstarkes, leicht zu bedienendes Brother-Gerät gekauft. Nehmen Sie sich ein wenig Zeit und lesen Sie dieses Handbuch aufmerksam durch, um die Funktionen des schnurlosen DECT™-Hörers optimal nutzen zu können.

(DECT = Digital Enhanced Cordless Telecommunication - Digitale verbesserte schnurlose Telekommunikation)

Der Akku des schnurlosen Hörers kann vom Benutzer ausgetauscht werden. (Siehe *Akku wechseln* auf Seite 27.)

Verwendete Formatierungen und Symbole

Die folgenden Formate und Symbole werden in diesem Handbuch verwendet.

Fett	Namen von Tasten des schnurlosen Hörers oder des Gerätes (Basisstation).
<i>Kursiv</i>	Hebt wichtige Punkte hervor und verweist auf verwandte Themen.
Courier New	Anzeigen, die im Display des schnurlosen Hörers erscheinen.



Warnungen, die beachtet werden müssen, um Verletzungen zu vermeiden.



Vorsichtsmaßnahmen, die beachtet werden müssen, um Schäden am schnurlosen Hörer oder an anderen Gegenständen zu vermeiden.



Hinweise, wie auf eine bestimmte Situation reagiert werden sollte, und hilfreiche Tipps zur beschriebenen Funktion.

Einführung

Mit dem schnurlosen Hörer stehen Ihnen neben den Telefonfunktionen Ihres Brother Gerätes zusätzlich verschiedene Telefonfunktionen zur Verfügung.

■ **Wahlwiederholung:**

Erlaubt die Wiederwahl einer der letzten 10 gewählten Rufnummern. Sie können diese Rufnummer auch in einem internen Telefonbuch speichern.

■ **Rufnummernspeicher:**

Sie können bis zu 100 Namen mit der dazugehörigen Rufnummer in einem internen Telefonbuch speichern.

■ **Weiterleitung:**

Leitet Anrufe zwischen dem schnurlosen Hörer und dem Gerät (Basisstation) weiter. Wenn Sie zusätzliche optionale schnurlose Hörer verwenden, können Sie Anrufe auch zu diesen weiterleiten.

■ **Interne Gespräche:**

Diese Funktion ermöglicht Ihnen, interne Telefonate zwischen dem schnurlosen Hörer und dem Gerät (Basisstation) zu führen. Wenn Sie zusätzliche optionale schnurlose Hörer verwenden, können Sie auch interne Telefonate zwischen den schnurlosen Hörern führen.

■ **Dreierkonferenz:**

Mit dieser Funktion können zwei Anrufer gleichzeitig mit einer dritten Person vom Gerät (Basisstation) und dem schnurlosen Hörer aus telefonieren.

■ **Anrufer-Kennung:**

Wenn Sie einen entsprechenden Service-Dienst bei Ihrer Telefongesellschaft gebucht haben, können Sie mit dieser Funktion die Anrufer-Kennung im Display Ihres schnurlosen Hörers anzeigen lassen. Sie können diese Rufnummer auch im internen Telefonbuch speichern.

Inbetriebnahme

Ihr Brother-Gerät kann bis zu 3 zusätzliche schnurlose Hörer (insgesamt 4 schnurlose Hörer) unterstützen. Wenn Sie einen zusätzlichen schnurlosen Hörer gekauft haben, beachten Sie bitte die folgenden Anweisungen zur Inbetriebnahme. Um den mitgelieferten schnurlosen Hörer einzurichten, befolgen Sie bitte die Anweisungen in der Installationsanleitung.

Netzadapter an die Ladestation anschließen

- 1 Stecken Sie den kleinen Stecker in die Buchse (1) und führen Sie dann das Kabel um den Halteclip (2) wie in der Abbildung gezeigt.

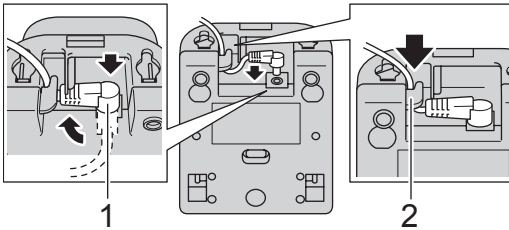

- 2 Stecken Sie den Netzadapter-Stecker in die Steckdose.

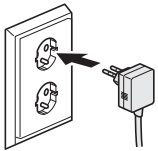

Für Deutschland
und Österreich

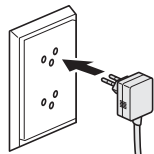

Für die Schweiz

Akku einlegen

- 1 Schließen Sie den Stecker (1) des Akkus (2) wie gezeigt an.

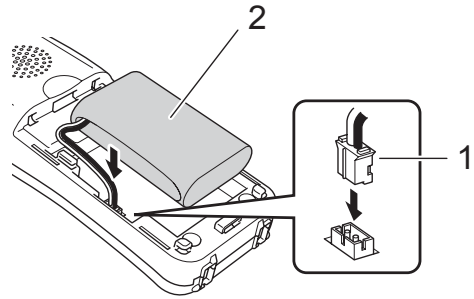

- 2 Legen Sie den Akku wie gezeigt in der richtigen Position in den schnurlosen Hörer.

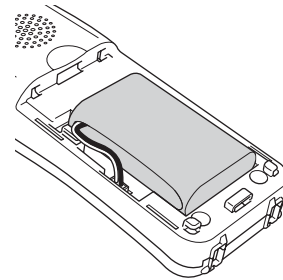

- 3 Befestigen Sie die Akku-Abdeckung, indem Sie sie über den Akku schieben.

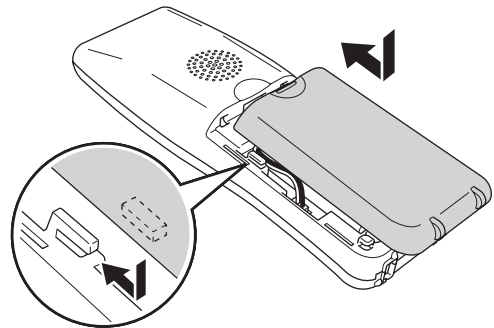

Hinweis

Achten Sie darauf, dass Sie nicht das Anschlusskabel des Akkus einklemmen.

- 4 Lassen Sie den schnurlosen Hörer zum Aufladen des Akkus mindestens 12 Stunden in der Ladestation, ehe Sie ihn verwenden. (Siehe *Akku aufladen* auf Seite 27.) Sie können die Installation des Hörers währenddessen fortsetzen.

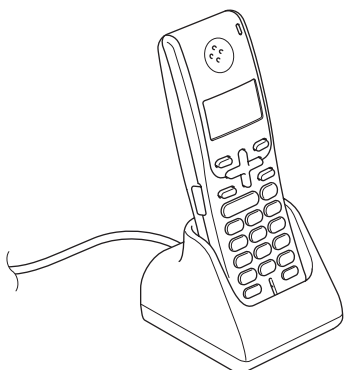

Land einstellen

Nach der Erstinstallation des Akkus müssen Sie das Land einstellen, damit der schnurlose Hörer im lokalen Telekommunikationsnetz richtig arbeiten kann.

- 1 Drücken Sie **Menu/OK**.
- 2 Drücken Sie **▲** oder **▼**, um Ihr Land zu wählen. Drücken Sie **Menu/OK**.
- 3 Drücken Sie **1** zur Bestätigung.

Schnurlose Hörer anmelden

Sie können bis zu 3 zusätzliche schnurlose Hörer (insgesamt 4 schnurlose Hörer) an Ihrem Gerät (Basisstation) anmelden.

- 1 Drücken Sie **MENÜ** auf dem Touchscreen Ihres Gerätes (Basisstation).
- 2 Drücken Sie **▲** oder **▼**, bis **Inbetriebnahme** angezeigt wird.
- 3 Drücken Sie **Inbetriebnahme**.
- 4 Drücken Sie **▲** oder **▼**, um **Hörer anmelden zu wählen**.
- 5 Drücken Sie **Hörer anmelden**.
- 6 Drücken Sie **Anmelden**. Das Gerät (Basisstation) sucht den schnurlosen Hörer.
- 7 Drücken Sie **Menu/OK** am schnurlosen Hörer.
- 8 Drücken Sie **▲** oder **▼**, um **Hörer anmelden zu wählen**. Drücken Sie **Menu/OK**.
- 9 Drücken Sie **▲** oder **▼**, um **Basis 1**, **Basis 2**, **Basis 3** oder **Basis 4** zu wählen. Drücken Sie **Menu/OK**.



Hinweis

- Wenn Sie den schnurlosen Hörer bereits an einem Gerät (Basisstation) angemeldet haben, wählen Sie eine Basisstationen-Nummer, die noch nicht verwendet wird. Zum Beispiel: Wenn Sie den schnurlosen Hörer an einer weiteren Basisstation anmelden und dabei **Basis 1** wählen, wird die unter **Basis 1** gespeicherte Basisstation überschrieben und der schnurlose Hörer nicht mehr von dieser erkannt.
- Ihr Gerät (Basisstation) ist bereits unter **Basis 1** am mitgelieferten Hörer registriert.

- 10 Geben Sie die registrierte vierstellige PIN des Gerätes (Basisstation) mit den Zifferntasten des schnurlosen Hörers ein. (Die werkseitige Einstellung ist „0000“.)
Drücken Sie **Menu/OK**.



Hinweis

- Wenn Sie drei kurze Töne hören, wurde der schnurlose Hörer nicht korrekt angemeldet. Versuchen Sie erneut, den schnurlosen Hörer anzumelden.
- Um einen weiteren schnurlosen Hörer anzumelden, wiederholen Sie die Schritte 6 bis 10.
- Sie können die PIN-Nummer ändern. (Siehe *PIN ändern* auf Seite 23.)
- Sie können GAP (Generic Access Profile)-kompatible DECT™-Hörer an Ihrem Gerät (Basisstation) anmelden. Führen Sie die Schritte 1 bis 6 aus und folgen Sie dann der Beschreibung im Handbuch Ihres Hörers, um die Anmeldung abzuschließen. Die Funktionen beschränken sich auf externe Telefonate (anrufen/annehmen). Einige Hörer arbeiten eventuell nicht richtig mit Ihrem Gerät zusammen.

- 11 Drücken Sie **Stopp (Stop/Exit)** am Funktionstastenfeld Ihres Gerätes (Basisstation).

Schnurlose Hörer abmelden

Sie können einen schnurlosen Hörer wieder abmelden.

Wenn Sie mehr als einen schnurlosen Hörer verwenden, werden bei der Abmeldung alle angemeldeten Hörer vom Gerät (Basisstation) getrennt.

- 1 Drücken Sie **MENÜ** auf dem Touchscreen Ihres Gerätes (Basisstation).
- 2 Drücken Sie **▲** oder **▼**, bis **Inbetriebnahme** angezeigt wird.
- 3 Drücken Sie **Inbetriebnahme**.
- 4 Drücken Sie **▲** oder **▼**, um **Hörer anmelden zu wählen**.
- 5 Drücken Sie **Hörer anmelden**.
- 6 Drücken Sie **Trennen**.
Drücken Sie **Ja** zur Bestätigung.
- 7 Drücken Sie **Stopp (Stop/Exit)**.

Standortwahl

- Achten Sie darauf, dass die Raumtemperatur zwischen 10 °C und 35 °C liegt.
- Stellen Sie den schnurlosen Hörer und die Ladestation nicht in die Nähe von Heizkörpern, Klimaanlage, Chemikalien oder Wasserquellen.
- Achten Sie darauf, dass der schnurlose Hörer nicht direkter Sonneneinstrahlung, extremer Hitze, Feuchtigkeit oder Staub ausgesetzt ist.
- Benutzen Sie den schnurlosen Hörer nicht in der Nähe medizinisch-technischer Einrichtungen.
- Wir empfehlen einen Mindestabstand von 3 m zwischen dem Gerät (Basisstation) oder dem schnurlosen Hörer und möglichen Quellen von Funkstörungen.

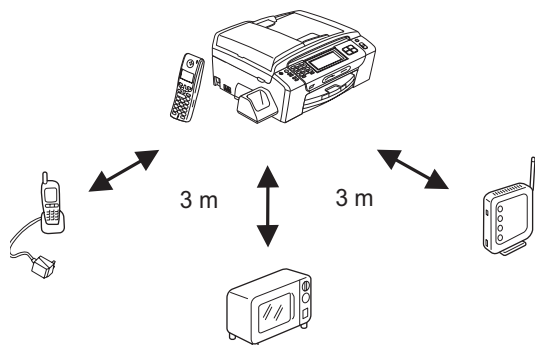

Wichtige Sicherheitshinweise

WARNUNG

Verwenden Sie nur den Netzadapter und die Ladestation, die mit dem schnurlosen Hörer geliefert wurden.

Das Gerät muss an eine in der Nähe befindliche geerdete, jederzeit leicht zugängliche Netzsteckdose angeschlossen werden.

Benutzen Sie nur einen original Brother Akku.

Werfen Sie Akkus nicht ins Feuer. Sie können explodieren.

Korrodisierende Flüssigkeiten laufen nur selten aus. Falls diese in Ihre Augen gelangt, waschen Sie sie sofort mit Wasser aus und suchen Sie wenn nötig einen Arzt auf.

Achten Sie darauf, dass der Akku nicht mit leitenden Materialien in Berührung kommt, da dies zu einem Kurzschluss des Akkus führen kann.

Kleine Metallgegenstände, wie Nadeln oder Heftklammern, können von der Hörmuschel eventuell angezogen werden.

VORSICHT

Entfernen Sie nicht die weiße Plastikummüllung des Akkus.

Tastenübersicht



1 Display

Zeigt Funktionen und Bedienungshinweise zur einfachen Einrichtung und Verwendung des schnurlosen Hörers an.

2 (Wahl-W/Pause)

Wählt eine der 10 zuletzt gewählten Nummern noch einmal an und fügt beim Speichern von Rufnummern eine Pause ein.

3 Kopfhörerbuchse

Sie können einen externen Kopfhörer mit Mikrofon (nicht im Lieferumfang enthalten) an den schnurlosen Hörer anschließen. Öffnen Sie dazu die Abdeckung der Kopfhörerbuchse an der linken Seite des schnurlosen Hörers. Sie können alle gängigen Kopfhörer mit kleinem Stecker (2,5 mm) verwenden.

4 C (Storno)

Bewegt den Cursor zurück und löscht ein Zeichen.

5 (Sprechen)

Drücken Sie diese Taste zum Anrufen oder Annehmen eines Anrufs.

6 Zifferntasten

Zum Wählen von Rufnummern und zur Eingabe von Informationen.

Durch Drücken der Taste # kann während eines Gespräches temporär von der Puls- zur Tonwahl umgeschaltet werden.

7 (Freisprechen)

Zum Telefonieren über die Freisprecheinrichtung des schnurlosen Hörers.

8 Lade-LED

Leuchtet grün, wenn der schnurlose Hörer aufgeladen wird.

9 R

Innerhalb einer Nebenstellenanlage kann durch Drücken dieser Taste ein Anruf weitergeleitet werden oder die Amtsholung erfolgen.

10 Menü-Tasten:

■ Lautstärke-Tasten



Zum Ändern der Klingellautstärke, Lautsprecherlautstärke und Hörerlautstärke des schnurlosen Hörers.



Zur Auswahl gespeicherter Rufnummern.



Zum Blättern durch die Menüs und Optionen.

11 Menu/OK

Zum Aufrufen des Menüs oder zum Speichern der gewählten Einstellungen im schnurlosen Hörer.

12 (Aus)

Zum Auflegen oder zum Abbrechen der aktuellen Funktion.

13 Int (Stumm/Intern)

Zur Stummschaltung des aktuellen Anrufs. Sie können durch Drücken dieser Taste auch ein internes Gespräch führen, einen Anruf zu einem anderen schnurlosen Hörer weiterleiten oder eine Dreierkonferenzschaltung aufbauen.

LCD-Anzeigen

Das Display zeigt den aktuellen Status des schnurlosen Hörers an.

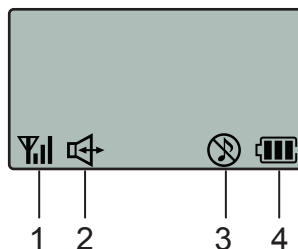

1 Schnurloser Status

Ein vierstufiger Indikator zeigt die Stärke des Signals des schnurlosen Hörers an.



2 Lautsprecher-Lautstärke

Zeigt an, dass Sie über die Freisprechanlage telefonieren.

3 Klingellautstärke

Zeigt an, dass der Klingelton ausgeschaltet ist.

4 Akkustatus-Anzeige

Ein vierstufiger Indikator zeigt den Ladezustand des Akkus an.





Grundfunktionen

Anrufen

- 1 Nehmen Sie den schnurlosen Hörer.
- 2 Geben Sie die Rufnummer mit den Zifferntasten ein oder wählen Sie eine gespeicherte Rufnummer aus.





- 3 Drücken Sie .
- 4 Sprechen Sie klar und deutlich in Richtung des Mikrofons.
- 5 Drücken Sie , um das Gespräch zu beenden.
- 6 Stellen Sie den Hörer wieder in die Ladestation.





Hinweis

Wenn Sie ein Gespräch führen wollen, ohne den schnurlosen Hörer abzuheben, drücken Sie  und wählen Sie die Nummer über die Zifferntasten.

Anrufe annehmen

- 1 Nehmen Sie den schnurlosen Hörer aus der Ladestation, um einen Anruf anzunehmen. Wenn sich der schnurlose Hörer nicht in der Ladestation befindet, drücken Sie , um das Gespräch anzunehmen.
- 2 Um das Gespräch zu beenden, drücken Sie .
- 3 Stellen Sie den Hörer wieder in die Ladestation.

Wenn das Gerät (Basisstation) oder der schnurlose Hörer klingelt, können Sie den Anruf auch durch Drücken der Taste  des schnurlosen Hörers annehmen. Sprechen Sie dann klar und deutlich in Richtung des Hörers.

Um das Gespräch zu beenden, drücken Sie .

Falls die Verbindung schlecht ist, hört der Gesprächspartner ihre Stimme eventuell hallend. Sollte dieses Problem auftreten, nehmen Sie den schnurlosen Hörer ab und drücken Sie die Taste , um das Gespräch mit dem schnurlosen Hörer weiterzuführen.



Hinweis



Wenn Sie einen Faxanruf angenommen haben, empfängt das Gerät (Basisstation) das Fax automatisch. Siehe *Fax-Erkennung* im Benutzerhandbuch.

Stummschaltung

Sie können während eines Gespräches die Taste **Int** zur Stummschaltung des Hörers drücken. Um die Stummschaltung wieder aufzuheben, drücken Sie erneut **Int**. Sie können den Anruf auch zum Gerät (Basisstation) oder einem anderen schnurlosen Hörer (falls vorhanden) weiterleiten. (Siehe *Weiterleiten eines Anrufs* auf Seite 13.)

Temporär zur Tonwahl umschalten

Wenn Ihr Telefonnetz mit dem älteren Pulswahlverfahren arbeitet, können Sie temporär von der Pulswahl zur Tonwahl (MFV) umschalten. Das Tonwahlverfahren wird z. B. zur Abfrage eines Anrufbeantworters und zur Verwendung von Telefondiensten benötigt, bei denen Sie Ziffern zur Auswahl von Funktionen eingeben müssen.

- 1 Nehmen Sie den schnurlosen Hörer ab.
- 2 Drücken Sie .
- 3 Drücken Sie # am Tastenfeld Ihres schnurlosen Hörers. Danach können Sie alle erforderlichen Ziffern eingeben. Wenn Sie am Schluss den schnurlosen Hörer auflegen, wird wieder zur Pulswahl umgeschaltet.
- 4 Drücken Sie .



Telefonbuch

Sie können nach Namen suchen, die im internen Telefonbuch gespeichert wurden.

- 1 Nehmen Sie den schnurlosen Hörer ab.
- 2 Drücken Sie ▲ (). Sie haben die folgenden Möglichkeiten:
 - Drücken Sie ▲ oder ▼, um den gewünschten Namen zu wählen.
 - Geben Sie den Anfangsbuchstaben des Namens mit den Zifferntasten ein. Drücken Sie dann ▲ oder ▼, um den Namen auszuwählen, unter dem die gewünschte Nummer gespeichert ist.

Gewählte Nummern/ Wahlwiederholung

Die 10 zuletzt gewählten Rufnummern werden automatisch in der Liste der gewählten Nummern gespeichert. Sie können aus dieser Liste eine Rufnummer auswählen, um ein Telefonat zu führen, die Nummer im internen Telefonbuch zu speichern oder aus der Liste zu löschen.

- 1 Drücken Sie . Sie können **Gewählte Nrn** auch durch Drücken der Taste **Menu/OK** aufrufen.
- 2 Drücken Sie ▲ oder ▼, um die Nummer zu wählen. Sie haben dann die folgenden Möglichkeiten:
 - Zum Telefonieren drücken Sie .
 - Zum Speichern oder Löschen der Nummer drücken Sie **Menu/OK** und gehen Sie dann zu Schritt 3.

- 3 Sie haben die folgenden Möglichkeiten:
- Um die Nummer im internen Telefonbuch zu speichern, wählen Sie mit ▲ oder ▼
Ins Telefonbuch.
Drücken Sie **Menu/OK**.
(Siehe *Gewählte Rufnummern speichern* auf Seite 11.)
 - Drücken Sie ▲ oder ▼, um Löschen zu wählen.
Drücken Sie **Menu/OK**.
Drücken Sie **1** zur Bestätigung.
 - Um alle gespeicherten Nummern zu löschen, drücken Sie ▲ oder ▼, um *Alles löschen* zu wählen.
Drücken Sie **Menu/OK**.
Drücken Sie **1** zur Bestätigung.

Anruferliste

Zur Verwendung der im Folgenden beschriebenen Funktionen müssen Sie einen entsprechenden Service-Dienst bei Ihrer Telefongesellschaft beantragen. (Siehe *Anrufer-Kennung* im Benutzerhandbuch.)

Die Rufnummern der letzten 30 Anrufer werden automatisch in der Anruferliste gespeichert. Sie können aus dieser Liste eine Rufnummer auswählen, um ein Telefonat zu führen, die Nummer im Telefonbuch zu speichern oder aus der Liste zu löschen.

- 1 Drücken Sie **Menu/OK**.
- 2 Drücken Sie ▲ oder ▼, um *Anrufer-Kennung* zu wählen.
Drücken Sie **Menu/OK**.

- 3 Drücken Sie ▲ oder ▼, um die Nummer zu wählen. Sie haben dann die folgenden Möglichkeiten:



- Zum Telefonieren drücken Sie



- Zum Speichern oder Löschen der Nummer drücken Sie **Menu/OK** und gehen Sie dann zu Schritt 4.

- 4 Sie haben die folgenden Möglichkeiten:
- Um die Nummer zu speichern, wählen Sie mit ▲ oder ▼
Ins Telefonbuch.
Drücken Sie **Menu/OK**.
(Siehe *Rufnummern aus der Anruferliste speichern* auf Seite 12.)
 - Drücken Sie ▲ oder ▼, um Löschen zu wählen.
Drücken Sie **Menu/OK**.
Drücken Sie **1** zur Bestätigung.
 - Um alle gespeicherten Nummern zu löschen, drücken Sie ▲ oder ▼, um *Alles löschen* zu wählen.
Drücken Sie **Menu/OK**.
Drücken Sie **1** zur Bestätigung.

Wählpause



Wenn Sie die Nummer manuell mit den Zifferntasten anwählen, können Sie zum Einfügen einer 3,5 Sekunden-Pause die Taste  drücken. Für Übersee-Anrufe können Sie die Taste  so oft wie nötig drücken, um die Pause zu verlängern.

Rufnummern speichern

Sie können Rufnummern zum schnellen Anwählen mit ihrem schnurlosen Hörer speichern. Beim Anwählen einer gespeicherten Rufnummer wird im Display der Name (sofern er gespeichert wurde) oder die Rufnummer angezeigt.

Rufnummern speichern

Sie können in bis zu 100 Speicherplätzen Rufnummern und Namen speichern. Diese können dann durch Drücken weniger Tasten angewählt werden. (Zum Beispiel:

▲ (), ▲ oder ▼ und  .)

- 1 Drücken Sie **Menu/OK**.
- 2 Drücken Sie ▲ oder ▼, um *Telefonbuch* zu wählen. Drücken Sie **Menu/OK**.
- 3 Drücken Sie ▲ oder ▼, um *Hinzufügen* zu wählen. Drücken Sie **Menu/OK**.
- 4 Sie haben die folgenden Möglichkeiten:
 - Geben Sie über die Zifferntasten einen Namen (bis zu 16 Zeichen) ein. Drücken Sie **Menu/OK**. (Zur Eingabe von Buchstaben lesen Sie *Texteingabe* auf Seite 19.)
 - Um die Nummer ohne Namen zu speichern, drücken Sie nur **Menu/OK**.
- 5 Geben Sie die Rufnummer ein (bis zu 20 Stellen). Drücken Sie **Menu/OK**.
- 6 Sie haben die folgenden Möglichkeiten:
 - Um weitere Rufnummern zu speichern, gehen Sie zu Schritt 3.
 - Um das Speichern abzuschließen, drücken Sie .

Gewählte Rufnummern speichern

Sie können auch Rufnummern aus der Liste der gewählten Nummern in das interne Telefonbuch übernehmen.

- 1 Drücken Sie . Sie können *Gewählte Nrn* auch durch Drücken der Taste **Menu/OK** aufrufen.
- 2 Drücken Sie ▲ oder ▼, um die zu speichernde Rufnummer auszuwählen. Drücken Sie **Menu/OK**.
- 3 Drücken Sie ▲ oder ▼, um *Ins Telefonbuch* zu wählen. Drücken Sie **Menu/OK**.
- 4 Sie haben die folgenden Möglichkeiten:
 - Geben Sie über die Zifferntasten einen Namen (bis zu 16 Zeichen) ein. Drücken Sie **Menu/OK**. (Zur Eingabe von Buchstaben lesen Sie *Texteingabe* auf Seite 19.)
 - Um die Nummer ohne Namen zu speichern, drücken Sie nur **Menu/OK**.
- 5 Drücken Sie **Menu/OK**, um die Nummer zu bestätigen.

Rufnummern aus der Anruferliste speichern

Wenn Sie einen entsprechenden Service-Dienst bei Ihrer Telefongesellschaft gebucht haben, können Sie mit dieser Funktion die Rufnummern aus der Anruferliste in das interne Telefonbuch übernehmen. (Siehe Benutzerhandbuch Ihres Gerätes.)

- 1 Drücken Sie **Menu/OK**.
- 2 Drücken Sie ▲ oder ▼, um **Anrufer-Kennung** zu wählen. Drücken Sie **Menu/OK**.
- 3 Drücken Sie ▲ oder ▼, um die zu speichernde Rufnummer auszuwählen. Drücken Sie **Menu/OK**.
- 4 Drücken Sie ▲ oder ▼, um **Ins Telefonbuch** zu wählen. Drücken Sie **Menu/OK**.
- 5 Sie haben die folgenden Möglichkeiten:
 - Geben Sie über die Zifferntasten einen Namen (bis zu 16 Zeichen) ein. Drücken Sie **Menu/OK**. (Zur Eingabe von Buchstaben lesen Sie *Texteingabe* auf Seite 19.)
 - Um die Nummer ohne Namen zu speichern, drücken Sie nur **Menu/OK**.
- 6 Drücken Sie **Menu/OK**, um die Nummer zu bestätigen.

Gespeicherte Rufnummern ändern

Sie können die gespeicherte Rufnummer, bzw. den gespeicherten Namen ändern.

- 1 Drücken Sie **Menu/OK**.
- 2 Drücken Sie ▲ oder ▼, um **Telefonbuch** zu wählen. Drücken Sie **Menu/OK**.
- 3 Drücken Sie ▲ oder ▼, um **Ändern** zu wählen. Drücken Sie **Menu/OK**.
- 4 Drücken Sie ▲ oder ▼, um den Namen bzw. die Rufnummer, die Sie ändern möchten, auszuwählen. Drücken Sie **Menu/OK**.
- 5 Sie haben die folgenden Möglichkeiten:
 - Geben Sie über die Zifferntasten einen Namen (bis zu 16 Zeichen) ein. Drücken Sie **Menu/OK**. (Siehe *Texteingabe* auf Seite 19.)
 - Wenn Sie den Namen nicht ändern möchten, drücken Sie **Menu/OK**.



Hinweis



So können Sie gespeicherte Angaben ändern:

Um ein Zeichen zu ändern, bringen Sie den Cursor mit ◀ oder ▶ unter das Zeichen und drücken Sie dann **C**. Geben Sie das neue Zeichen ein.

- 6 Sie haben die folgenden Möglichkeiten:
 - Geben Sie die neue Nummer ein (bis zu 20 Stellen). Drücken Sie **Menu/OK**.
 - Wenn Sie die Nummer nicht ändern möchten, drücken Sie **Menu/OK**.
- 7 Drücken Sie .

Gespeicherte Rufnummern löschen

Sie können gespeicherte Rufnummern und Namen löschen.

- 1 Drücken Sie **Menu/OK**.
- 2 Drücken Sie **▲** oder **▼**, um **Telefonbuch** zu wählen. Drücken Sie **Menu/OK**.
- 3 Sie haben die folgenden Möglichkeiten:
 - Drücken Sie **▲** oder **▼**, um **Löschen** zu wählen. Drücken Sie **Menu/OK**.
 - Um alle gespeicherten Nummern zu löschen, drücken Sie **▲** oder **▼**, um **Alles löschen** zu wählen. Drücken Sie **Menu/OK**. Drücken Sie **1** zur Bestätigung und dann .
- 4 Drücken Sie **▲** oder **▼**, um den Namen bzw. die Rufnummer, die Sie löschen möchten, auszuwählen. Drücken Sie **Menu/OK**. Drücken Sie **1** zur Bestätigung.
- 5 Drücken Sie .

Zusätzliche Funktionen

Sie können einen Anruf weiterleiten, ein internes Telefonat führen oder eine Dreierkonferenz schalten. Wenn Sie zusätzlich weitere schnurlose Hörer verwenden möchten, müssen diese einzeln am Gerät (Basisstation) angemeldet werden. Siehe *Schnurlose Hörer anmelden* auf Seite 3. Der mit dem Gerät (Basisstation) gelieferte schnurlose Hörer ist bereits als Hörer 1 angemeldet.

Basisstation	Gerät
Hörer 1	Hörer (mit dem Gerät geliefert)
Hörer 2	Optionaler schnurloser Hörer
Hörer 3	Optionaler schnurloser Hörer
Hörer 4	Optionaler schnurloser Hörer

Weiterleiten eines Anrufs

Vom Gerät (Basisstation)

- 1 Drücken Sie am Ende des Gesprächs **Stumm/Intern (Mute/Intercom)**.
- 2 Drücken Sie die Zifferntaste **1, 2, 3** oder **4**, um den Anruf zum gewünschten schnurlosen Hörer weiterzuleiten.
- 3 Warten Sie, bis der Anruf angenommen wird und legen Sie dann auf.



Hinweis

Wenn der weitergeleitete Anruf nicht angenommen wird, drücken Sie **Stumm/Intern (Mute/Intercom)**, um den Anruf wieder zu übernehmen.

Vom schnurlosen Hörer

- 1 Drücken Sie **Int**, wenn Sie das Gespräch weiterleiten möchten.
- 2 Drücken Sie **▲** oder **▼**, um **Basisstation** zu wählen. Drücken Sie **Menu/OK**.
- 3 Warten Sie, bis der Anruf angenommen wird und drücken Sie dann .



Hinweis

- Wenn der weitergeleitete Anruf nicht angenommen wird, drücken Sie **Int**, um den Anruf wieder zu übernehmen.
- Wenn weitere optionale schnurlose Hörer zur Verfügung stehen, können Sie diese in Schritt 2 auswählen.

Internes Telefonat führen

Diese Funktion ermöglicht es, interne Telefonate zwischen dem schnurlosen Hörer und dem Gerät (Basisstation) zu führen. Wenn Sie zusätzlich weitere optionale schnurlose Hörer verwenden (max. 4), können Sie diese auch intern anrufen.

Anrufen vom Gerät (Basisstation)

- 1 Drücken Sie **Stumm/Intern (Mute/Intercom)**.
- 2 Drücken Sie die Zifferntaste **1, 2, 3** oder **4**, um den gewünschten schnurlosen Hörer anzuwählen.
- 3 Wenn Sie das Gespräch beendet haben, legen Sie auf.

Anrufen mit einem schnurlosen Hörer

- 1 Nehmen Sie den schnurlosen Hörer.
- 2 Drücken Sie **Int**.

- 3 Drücken Sie **▲** oder **▼**, um **Basisstation** zu wählen. Drücken Sie **Menu/OK**.
- 4 Wenn Sie das Gespräch beendet haben, legen Sie auf.



Hinweis

Wenn weitere optionale schnurlose Hörer zur Verfügung stehen, können Sie diese in Schritt 3 auswählen.

Dreierkonferenz

Während eines Gesprächs mit einem externen Anrufer können Sie eine weitere Person einbeziehen und so eine Dreierkonferenzschaltung aufbauen.

Schnurlosen Hörer vom Gerät (Basisstation) aus anrufen

- 1 Drücken Sie während eines Telefonats die Taste **Stumm/Intern (Mute/Intercom)**.
- 2 Drücken Sie die Zifferntasten **1, 2, 3** oder **4**, um den gewünschten schnurlosen Hörer, den Sie zur Dreierkonferenz hinzuziehen möchten, anzuwählen.
- 3 Wenn der Angerufene den Anruf angenommen hat, drücken Sie erneut **Stumm/Intern (Mute/Intercom)**.

Anrufen des Gerätes (Basisstation) von einem schnurlosen Hörer aus

- 1 Drücken Sie während eines Telefonats die Taste **Int.**
- 2 Drücken Sie **▲** oder **▼**, um **Basisstation** zu wählen.
Drücken Sie **Menu/OK**.
- 3 Warten Sie, bis der Anruf angenommen wird und drücken Sie dann **Int.**



Hinweis

Wenn weitere optionale schnurlose Hörer zur Verfügung stehen, können Sie diese in Schritt 2 auswählen.

Basisstation wählen

Wenn Sie Ihren schnurlosen Hörer an mehreren Basisstationen angemeldet haben, können Sie die Basisstation, die Sie verwenden möchten, auswählen. (Siehe *Schnurlose Hörer anmelden* auf Seite 3.)

- 1 Drücken Sie **Menu/OK**.
- 2 Drücken Sie **▲** oder **▼**, um **Hörereinstell.** zu wählen.
Drücken Sie **Menu/OK**.
- 3 Drücken Sie **▲** oder **▼**, um **Basis wählen** zu wählen.
Drücken Sie **Menu/OK**.
- 4 Drücken Sie **▲** oder **▼**, um **Basis 1**, **Basis 2**, **Basis 3** oder **Basis 4** zu wählen.
Drücken Sie **Menu/OK**.
- 5 Drücken Sie .

Tastatursperre

Über die Tastatursperre können Sie den Zugang zum schnurlosen Hörer sperren. Wenn die Tastatursperre eingeschaltet ist, können nur Anrufe angenommen werden.

Tastatursperre einschalten

- 1 Drücken Sie **Menu/OK**, **#**.
Im Display erscheint **Tasten gesperrt**.

Tastatursperre ausschalten





- 1 Drücken Sie **Menu/OK**, **#**.

Benutzerfreundliche Bedienung

Die Funktionen des schnurlosen Hörers werden mit den Menüfunktionen oder in einem übersichtlichen und leicht zu bedienenden Displaymenü eingestellt. Alle Menüfunktionen werden nach dem gleichen Prinzip eingestellt, so dass Sie schnell mit der Bedienung des schnurlosen Hörers vertraut sind.

Das Display zeigt Ihnen jeweils Schritt für Schritt an, was zu tun ist. Sie müssen nur den Anweisungen im Display zur Auswahl von Menüs und Einstellungen folgen.

Menü-Tasten

	Funktionsmenü aufrufen Nächste Menüebene Einstellung bestätigen
	Löscht während der Texteingabe einen falschen Buchstaben Eine Menüebene zurück
	Durch aktuelle Menüebene blättern
	Menü verlassen

Funktionsmenü aufrufen:

- 1 Drücken Sie **Menu/OK**.
- 2 Drücken Sie **▲** oder **▼**, um eine Einstellung zu wählen.
- 3 Drücken Sie **Menu/OK**, wenn die gewünschte Einstellung angezeigt wird. Es wird dann im Display die nächste Einstellung angezeigt.
- 4 Drücken Sie **▲** oder **▼**, um die Einstellung zu wählen.
- 5 Drücken Sie **Menu/OK**. Nachdem eine Einstellung geändert wurde, erscheint im Display **Ausgeführt!**

Datenerhalt

Auch bei entlademem Akku bleiben die über die Menü-Taste vorgenommenen Einstellungen erhalten, da sie dauerhaft gespeichert werden. Datum und Uhrzeit müssen eventuell neu eingestellt werden.

Funktionstabelle

Die Funktionstabelle zeigt die verfügbaren Menüs und Funktionseinstellungen des schnurlosen Hörers. Die werkseitigen Einstellungen sind fettgedruckt und mit einem Sternchen markiert.

Hauptmenü	Untermenü	Funktionen	Optionen	Beschreibung	Seite
Telefonbuch	Hinzufügen Ändern Löschen Alles löschen	—	—	Zum Hinzufügen, Ändern oder Löschen einer Rufnummer	11
Gewählte Nrn	—	Löschen Alles löschen Ins Telefonbuch	—	Zum Anwählen einer Rufnummer aus der Liste der zuletzt gewählten Nummern, zum Speichern im internen Telefonbuch oder zum Löschen der Nummer.	9
Anrufer-Kennung	—	Löschen Alles löschen Ins Telefonbuch	—	Zum Anwählen einer Rufnummer aus der Anruferliste, zum Speichern im internen Telefonbuch oder zum Löschen der Nummer.	10
PIN ändern	—	—	—	Zum Ändern der PIN-Nummer Ihres Gerätes (Basisstation).	23
Hörereinstell.	Klingeln einst.	Signalton	Ein* Aus	Zum Einstellen der Signalton-Lautstärke.	20
		Klingelton	Klingeln 1* Klingeln 2 Klingeln 3 Klingeln 4 Klingeln 5 Melodie 1 Melodie 2	Zum Auswählen des Klingeltons.	20
	Zeitumstellung	—	Ein* Aus	Zum automatischen Wechsel zwischen Sommer- und Winterzeit.	21
	LCD-Kontrast	—	■■■■■■■ ■■■■■■■ ■■■■■■■ ■■■■■■■ * ■■■■■■■ ■■■■■■■ ■■■■■■■	Zum Einstellen des LCD-Kontrastes.	21
	Datum&Uhrzeit	—	—	Zum Einstellen von Datum und Uhrzeit.	21

Hauptmenü	Untermenü	Funktionen	Optionen	Beschreibung	Seite
Hörereinstell. (Fortsetzung)	Sprache wählen	—	Englisch Französisch Deutsch* Niederländisch Italienisch Spanisch Portugiesisch Norwegisch Schwedisch Finnisch Dänisch	Zur Auswahl der Displayanzeigsprache.	22
	Basis wählen	—	Basis 1* Basis 2 Basis 3 Basis 4	Zum Auswählen der Basisstation.	15
	Hörer-Reset	—	—	Setzt alle Einstellungen auf die werkseitigen Einstellungen zurück.	23
Hörer anmelden	—	—	Basis 1 Basis 2 Basis 3 Basis 4	Zum Anmelden eines schnurlosen Hörers am Gerät (Basisstation).	3

Texteingabe

Beim Speichern von Namen oder Rufnummern im internen Telefonbuch müssen eventuell Buchstaben eingegeben werden. Dazu werden die Zifferntasten verwendet. Auf diesen Tasten sind Buchstaben abgedruckt, die durch wiederholtes Drücken der Taste nacheinander im Display angezeigt werden. Mit den Tasten **0**, **#** und ***** können Sie Sonderzeichen eingeben.

Drücken Sie die jeweilige Taste so oft, bis der gewünschte Buchstabe im Display angezeigt wird.

Taste	1-mal	2-mal	3-mal	4-mal
2	A	B	C	2
3	D	E	F	3
4	G	H	I	4
5	J	K	L	5
6	M	N	O	6
7	P	Q	R	S
8	T	U	V	8
9	W	X	Y	Z

Leerzeichen eingeben

Zur Eingabe eines Leerzeichens drücken Sie zwischen Buchstaben zweimal **▶**.

Korrigieren

Um Zeichen zu korrigieren, bewegen Sie den Cursor mit der Taste **◀** unter das falsch geschriebene Zeichen. Drücken Sie dann **C** und geben Sie das richtige Zeichen ein. Sie können auch Zeichen einfügen.

Buchstaben wiederholen

Wenn Sie zweimal hintereinander denselben Buchstaben oder nacheinander zwei auf derselben Taste liegende Buchstaben eingeben wollen (z. B. „LL“ oder „TU“), geben Sie den ersten Buchstaben ein, drücken dann **▶** und wählen anschließend den nächsten Buchstaben.

Sonderzeichen und Symbole

Drücken Sie *****, **#** oder **0** so oft, bis Sie das gewünschte Zeichen oder Symbol sehen.

Drücken Sie ***** für: (Leerzeichen)! " # \$ % & ' () * + , - . / €





Drücken Sie **#** für: ; < = > ? @ [] ^ _

Drücken Sie **0** für: Ä Ë Ö Ü À Ç È É 0

Geräteeinstellungen

Klingellautstärke

Sie können als Klingellautstärke eine Einstellung zwischen Laut und Aus wählen.

- 1 Drücken Sie   oder  , um die Lautstärke einzustellen. Die Einstellung bleibt erhalten, bis sie erneut geändert wird.











Hinweis

- Wenn Sie das Klingeln ausschalten, erscheint  im Display.
- Selbst wenn das Klingeln ausgeschaltet ist, klingelt der schnurlose Hörer beim Empfang eines weitergeleiteten Anrufs in der leisesten Lautstärke.







Signalton-Lautstärke

Der Signalton ist zu hören, wenn Sie eine Taste drücken.

- 1 Drücken Sie **Menu/OK**.
- 2 Drücken Sie  oder , um Hörereinstell. zu wählen. Drücken Sie **Menu/OK**.
- 3 Drücken Sie  oder , um Klingeln einst. zu wählen. Drücken Sie **Menu/OK**.
- 4 Drücken Sie  oder , um Signalton zu wählen. Drücken Sie **Menu/OK**.
- 5 Drücken Sie  oder , um Ein oder Aus zu wählen. Drücken Sie **Menu/OK**.
- 6 Drücken Sie .





Lautsprecher-Lautstärke

Sie können als Lautstärke eine Einstellung zwischen Laut und Leise wählen.

- 1 Drücken Sie .
- 2 Drücken Sie   oder  . Die Einstellung bleibt erhalten, bis sie erneut geändert wird.
- 3 Drücken Sie .







Hörerlautstärke

Sie können die Lautstärke des schnurlosen Hörers jederzeit während eines Gespräches ändern.

- 1 Drücken Sie   oder  . Die Einstellung bleibt erhalten, bis sie erneut geändert wird.

Klingelton

Sie können zwischen fünf verschiedenen Signaltönen und zwei verschiedenen Melodien wählen.

- 1 Drücken Sie **Menu/OK**.
- 2 Drücken Sie  oder , um Hörereinstell. zu wählen. Drücken Sie **Menu/OK**.
- 3 Drücken Sie  oder , um Klingeln einst. zu wählen. Drücken Sie **Menu/OK**.
- 4 Drücken Sie  oder , um Klingelton zu wählen. Drücken Sie **Menu/OK**.

- 5 Drücken Sie **▲** oder **▼**, um **Klingeln 1**, **Klingeln 2**, **Klingeln 3**, **Klingeln 4**, **Klingeln 5**, **Melodie 1** oder **Melodie 2** zu wählen.
Drücken Sie **Menu/OK**.

- 6 Drücken Sie .

Melodienamen

Melodie 1	My Grandfather's Clock
Melodie 2	Konzert Vier Jahreszeiten "Frühling" 1

Automatische Zeitumstellung

Mit dieser Funktion können Sie die automatische Zeitumstellung zwischen Winter- und Sommerzeit ein- oder ausschalten. Wenn sie eingeschaltet ist, wird die Uhr automatisch im Frühjahr eine Stunde vor- und im Herbst eine Stunde zurückgestellt. Vergewissern Sie sich, dass **Datum&Uhrzeit** richtig eingestellt sind.

- 1 Drücken Sie **Menu/OK**.
- 2 Drücken Sie **▲** oder **▼**, um **Hörereinstell.** zu wählen.
Drücken Sie **Menu/OK**.
- 3 Drücken Sie **▲** oder **▼**, um **Zeitumstellung** zu wählen.
Drücken Sie **Menu/OK**.
- 4 Drücken Sie **▲** oder **▼**, um **Ein** oder **Aus** zu wählen.
Drücken Sie **Menu/OK**.
- 5 Drücken Sie .

LCD-Kontrast

Durch die Veränderung des Kontrastes können die Anzeigen im Display klarer und mit schärferen Konturen dargestellt werden. Wenn Sie die Anzeigen im Display nicht gut lesen können, sollten Sie es mit einer anderen Kontrasteinstellung versuchen.

- 1 Drücken Sie **Menu/OK**.
- 2 Drücken Sie **▲** oder **▼**, um **Hörereinstell.** zu wählen.
Drücken Sie **Menu/OK**.
- 3 Drücken Sie **▲** oder **▼**, um **LCD-Kontrast** zu wählen.
Drücken Sie **Menu/OK**.
- 4 Drücken Sie **◀** oder **▶**, um die Kontrasteinstellungen zu ändern.
Drücken Sie **Menu/OK**.
- 5 Drücken Sie .

Datum und Uhrzeit

Im Display des schnurlosen Hörers werden Datum und Uhrzeit angezeigt.

- 1 Drücken Sie **Menu/OK**.
- 2 Drücken Sie **▲** oder **▼**, um **Hörereinstell.** zu wählen.
Drücken Sie **Menu/OK**.
- 3 Drücken Sie **▲** oder **▼**, um **Datum&Uhrzeit** zu wählen.
Drücken Sie **Menu/OK**.
- 4 Geben Sie mit den Zifferntasten den Tag zweistellig ein.
(Zum Beispiel: **01** für den ersten Tag des Monats)

- 5 Geben Sie mit den Zifferntasten den Monat zweistellig ein.
(Zum Beispiel: **0 3** für März)
- 6 Geben Sie mit den Zifferntasten die Jahreszahl zweistellig ein.
Drücken Sie **Menu/OK**.
(Zum Beispiel: **0 8** für 2008)
- 7 Geben Sie die Uhrzeit im 24-Stunden-Format mit den Zifferntasten ein.
Drücken Sie **Menu/OK**.
(Zum Beispiel: **1 5, 2 5** für 15:25 Uhr.)
- 8 Drücken Sie .

Sprache wählen

Sie können wählen, in welcher Sprache die LCD-Anzeigen erscheinen sollen.

- 1 Drücken Sie **Menu/OK**.
- 2 Drücken Sie **▲** oder **▼**, um **Hörereinstell.** zu wählen.
Drücken Sie **Menu/OK**.
- 3 Drücken Sie **▲** oder **▼**, um **Sprache wählen** zu wählen.
Drücken Sie **Menu/OK**.
- 4 Drücken Sie **▲** oder **▼**, um die gewünschte Sprache zu wählen.
Drücken Sie **Menu/OK**.
- 5 Drücken Sie .

Echokontrolle

Manchmal kann es vorkommen, dass Sie bei Verwendung des schnurlosen Hörers ein Echo hören. Um dieses Echo zu vermindern oder ganz zu beseitigen, können Sie eine andere Echokontroll-Stufe am Funktionstastenfeld Ihres Gerätes (Basisstation) wählen. Während des Stufenwechsels, der einen Moment dauert, können keine Gespräche angenommen werden.

- 1 Drücken Sie **MENÜ** auf dem Touchscreen Ihres Gerätes (Basisstation).
- 2 Drücken Sie **▲** oder **▼**, bis **Geräteeinstell** angezeigt wird.
- 3 Drücken Sie **Geräteeinstell**.
- 4 Drücken Sie **▲** oder **▼**, bis **Echokontrolle** angezeigt wird.
- 5 Drücken Sie **Echokontrolle**.
- 6 Drücken Sie **Stufe 1, Stufe 2, Stufe 3** oder **Stufe 4**.
- 7 Drücken Sie **Stopp (Stop/Exit)**.

PIN ändern

Sie können die PIN-Nummer Ihres Gerätes (Basisstation) ändern. Die werkseitige Einstellung ist 0000.

- 1 Drücken Sie **Menu/OK**.
- 2 Drücken Sie **▲** oder **▼**, um **PIN ändern** zu wählen.
Drücken Sie **Menu/OK**.
- 3 Geben Sie eine vierstellige Zahl für die aktuelle PIN ein.
Drücken Sie **Menu/OK**.
- 4 Geben Sie eine vierstellige Zahl als neue PIN ein.
Drücken Sie **Menu/OK**.
Drücken Sie **1** zur Bestätigung.
- 5 Drücken Sie .



Hinweis

Notieren Sie Ihre PIN-Nummer und bewahren Sie sie an einem sicheren Ort auf. Falls Sie die programmierte PIN-Nummer vergessen haben, wenden Sie sich bitte an Ihren Brother-Vertriebspartner.

Alle Einstellungen wieder auf werkseitige Einstellungen zurücksetzen

Sie können alle geänderten Einstellungen, wie das Telefonbuch, gewählte Nummern, Anruferliste und andere Einstellungen, wieder auf die werkseitigen Einstellungen zurücksetzen.

- 1 Drücken Sie **Menu/OK**.
- 2 Drücken Sie **▲** oder **▼**, um **Hörereinstell.** zu wählen.
Drücken Sie **Menu/OK**.
- 3 Drücken Sie **▲** oder **▼**, um **Hörer-Reset** zu wählen.
Drücken Sie **Menu/OK**.
Drücken Sie **1** zur Bestätigung.

Problemlösung

Falls einmal ein Problem auftreten sollten, versuchen Sie, es mit Hilfe der folgenden Tabelle zu lösen.

Sie können die meisten Probleme leicht selbst beheben. Falls Sie weitere Hilfe benötigen, finden Sie auf der Brother-Homepage bzw. im Brother Solutions Center Antworten auf häufig gestellte Fragen (FAQ) sowie Tipps, um Störungen zu beheben. Besuchen Sie unsere Website <http://solutions.brother.com>.

Probleme und Abhilfe

Problemlösung	Mögliche Abhilfe
Der schnurlose Hörer funktioniert nicht.	Vergewissern Sie sich, dass der Akku aufgeladen ist. (Siehe <i>Akku aufladen</i> auf Seite 27.)
Es kann weder gewählt noch ein Anruf angenommen werden.	Vergewissern Sie sich, dass das Gerät (Basisstation) richtig an die Telefonsteckdose angeschlossen ist.
	Vergewissern Sie sich, dass der Netzstecker des Gerätes (Basisstation) angeschlossen ist. Wenn nicht gewählt werden kann, vergewissern Sie sich, dass am Gerät (Basisstation) der Stand-by-Fax-Modus (bzw. Power-Save-Modus) ausgeschaltet ist.
	Vergewissern Sie sich, dass der Akku aufgeladen ist. (Siehe <i>Akku aufladen</i> auf Seite 27.)
	Verringern Sie den Abstand zum Gerät (Basisstation). Der schnurlose Hörer ist eventuell zu weit vom Gerät (Basisstation) entfernt.
	Wenn Sie den schnurlosen Hörer an mehr als einem Gerät (Basisstation) angemeldet haben, vergewissern Sie sich, dass im Menü des schnurlosen Hörers das richtige Gerät (Basisstation) gewählt ist. (Siehe <i>Basisstation wählen</i> auf Seite 15)
Schlechte Telefonleitungsverbindung	Vergewissern Sie sich, dass sich keine Quelle möglicher Funkstörungen zwischen dem Gerät (Basisstation) und dem schnurlosen Hörer befindet.
	Verringern Sie den Abstand zum Gerät (Basisstation). Der schnurlose Hörer ist eventuell zu weit vom Gerät (Basisstation) entfernt.
	Versuchen Sie während eines Gesprächs durch Veränderung des Winkels der Antenne, die sich an der rechten Seite des Gerätes (Basisstation) befindet, den Empfang zu verbessern.
	Entfernen Sie sich von Wänden.
Der Akku lädt sich nicht auf.	Vergewissern Sie sich, dass der Akku richtig in den Hörer eingesetzt ist. (Siehe <i>Akku wechseln</i> auf Seite 27.)
	Vergewissern Sie sich, dass der schnurlose Hörer richtig in der Ladestation steht und die LED grün leuchtet. (Siehe <i>Akku aufladen</i> auf Seite 27.)
	Reinigen Sie die Ladekontakte der Ladestation und des schnurlosen Hörers. (Siehe <i>Reinigen</i> auf Seite 27.)
Die Leistung des Akkus ist nach dem Ladevorgang immer noch schlecht.	Wechseln Sie den Akku. (Siehe <i>Akku wechseln</i> auf Seite 27.)

Problemlösung	Mögliche Abhilfe
Der schnurlose Hörer piept während eines Gesprächs.	Verringern Sie den Abstand zum Gerät (Basisstation). Der schnurlose Hörer ist eventuell zu weit vom Gerät (Basisstation) entfernt.
	Prüfen Sie den Ladezustand des Akkus. Wenn Sie das Gespräch fortsetzen möchten, leiten Sie es zum Gerät (Basisstation) weiter und verwenden Sie die Taste Freisprechen , um den Anruf zu übernehmen. (Siehe <i>Weiterleiten eines Anrufs</i> auf Seite 13.) Laden Sie den Akku auf. (Siehe <i>Akku aufladen</i> auf Seite 27.)
Ein interner Anruf ist nicht möglich.	Der schnurlose Hörer oder das Gerät (Basisstation), das Sie anrufen möchten, ist möglicherweise belegt. Warten Sie, bis die Leitung wieder frei ist.
	Wenn Sie mit mehr als einem Gerät (Basisstation) arbeiten, vergewissern Sie sich, dass Ihr schnurloser Hörer am richtigen Gerät (Basisstation) angemeldet ist.
	Vergewissern Sie sich, dass sich das Gerät (Basisstation) nicht im Stand-by-Fax-Modus (Power-Save-Modus) befindet. Drücken Sie dann  am schnurlosen Hörer, um den Bereitschaftszustand wieder herzustellen.
Ein weiterer optionaler schnurloser Hörer kann nicht angemeldet werden.	Vergewissern Sie sich, dass der schnurlose Hörer und das Gerät (Basisstation) bereit und nicht mit einer anderen Funktion beschäftigt sind.

Fehlermeldungen

Sollten einmal Fehler oder Probleme durch Fehlbedienung auftreten, erkennt der schnurlose Hörer meist selbst die Fehlerursache und zeigt einen entsprechenden Hinweis im Display an. Im Folgenden werden die Fehlermeldungen erklärt und Hinweise zur Abhilfe gegeben.

Sie können die meisten Probleme leicht selbst beheben. Falls Sie weitere Hilfe benötigen, finden Sie auf der Brother-Homepage bzw. im Brother Solutions Center Antworten auf häufig gestellte Fragen (FAQ) sowie Tipps, um Störungen zu beheben.

Besuchen Sie unsere Website <http://solutions.brother.com>.

Fehlermeldungen	Mögliche Ursache	Mögliche Abhilfe
Ausgeschaltet	Ihr Gerät (Basisstation) befindet sich im Stand-by-Fax-Modus (bzw. Power-Save-Modus).	Wenn Sie Telefonieren möchten, drücken Sie am Gerät (Basisstation) die Stand-by-Fax-Taste (Power-Save-Taste) , um den Stand-by-Fax-Modus (bzw. Power-Save-Modus) auszuschalten. Drücken Sie dann  am schnurlosen Hörer, um den Bereitschaftszustand wieder herzustellen.
Akku schwach Hörer aufladen	Der Akku des schnurlosen Hörers ist leer.	Laden Sie den Akku auf. (Siehe <i>Akku aufladen</i> auf Seite 27.)

Fehlermeldungen	Mögliche Ursache	Mögliche Abhilfe
Basis belegt	Vom Gerät (Basisstation) aus wird ein internes Gespräch geführt.	Warten Sie, bis die Leitung frei ist.
	Am Gerät (Basisstation) wird gerade ein schnurloser Hörer angemeldet.	Warten Sie, bis die Anmeldung abgeschlossen ist.
	Am Gerät (Basisstation) werden Anrufbeantworter-Funktionen, wie das Aufnehmen von Ansagen oder die Wiedergabe von Nachrichten, ausgeführt.	Warten Sie, bis das Gerät (Basisstation) wieder bereit ist.
Höreranmeldung nicht möglich	Die Anmeldung des schnurlosen Hörers war nicht möglich.	Versuchen Sie die Anmeldung erneut. (Siehe <i>Schnurlose Hörer anmelden</i> auf Seite 3.)
Keine Anrufer-K.	Es ist keine Anrufer-Kennung gespeichert. Es sind keine Anrufe eingegangen, die Anrufer-Kennung ist am Gerät (Basisstation) nicht eingeschaltet oder Sie haben den entsprechenden Service-Dienst Ihrer Telefongesellschaft für die Übermittlung der Anrufer-Kennung nicht gebucht.	Wenden Sie sich an Ihre Telefongesellschaft. (Siehe <i>Anrufer-Kennung</i> im Benutzerhandbuch Ihres Gerätes.)
Leitung belegt	Ein anderer Teilnehmer führt ein Gespräch über die Freisprecheinrichtung des Gerätes (Basisstation) oder einen anderen schnurlosen Hörer.	Warten Sie, bis die Leitung frei ist.
	Das Gerät (Basisstation) empfängt ein Fax.	Warten Sie, bis die Leitung frei ist.
Suche Basisstation (Basisstation nicht erkannt)	Der schnurlose Hörer ist zu weit vom Gerät (Basisstation) entfernt.	Verringern Sie den Abstand zwischen dem schnurlosen Hörer und dem Gerät (Basisstation).
	Der Netzstecker des Gerätes (Basisstation) ist nicht angeschlossen.	Vergewissern Sie sich, dass der Netzstecker des Gerätes (Basisstation) angeschlossen ist.
	Der schnurlose Hörer ist nicht angemeldet.	Melden Sie den schnurlosen Hörer an. (Siehe <i>Schnurlose Hörer anmelden</i> auf Seite 3.)
	Die Antenne an der rechten Seite des Gerätes (Basisstation) ist nicht ausgeklappt.	Vergewissern Sie sich, dass die Antenne ausgeklappt ist.

Regelmäßige Wartung

Akku aufladen

Wenn der Ladezustand des Akkus nachlässt, sollten Sie ihn aufladen. Die Anzeige für den Ladezustand befindet sich unten rechts im Display.

- 1 Vergewissern Sie sich, dass der Netzadapter der Ladestation bzw. das Gerät (Basisstation) an eine Netzsteckdose angeschlossen ist.
- 2 Stellen Sie den schnurlosen Hörer mit dem Display nach vorn in die Ladestation.

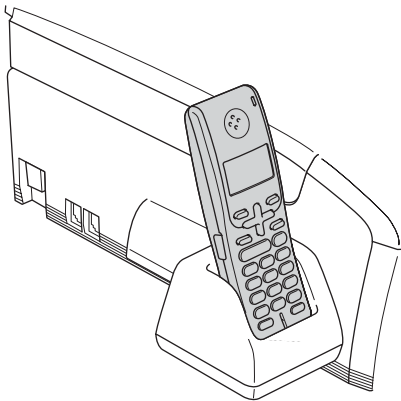

Reinigen

Reinigen Sie den schnurlosen Hörer mit einem weichen Tuch. Einmal im Monat sollten auch die Ladekontakte gereinigt werden. Wenn diese verschmutzt sind, kann der Akku nicht richtig aufgeladen werden.

! VORSICHT

Verwenden Sie nur neutrale Reinigungsmittel. Durch Reinigen des schnurlosen Hörers mit flüchtigen Reinigungsmitteln wie Verdünner oder Benzin wird das Gehäuse beschädigt.

Verwenden Sie keine Reinigungsmittel, die Ammoniak enthalten.

Verwenden Sie keinen Isopropyl-Alkohol zum Reinigen des Funktionstastensfeldes. Es könnte dadurch reißen.

Reinigen Sie die Ladekontakte wie folgt:

- 1 Ziehen Sie den Netzstecker der Ladestation.
- 2 Reinigen Sie die Ladekontakte (1) der Ladestation und des schnurlosen Hörers mit einem Wattestäbchen.

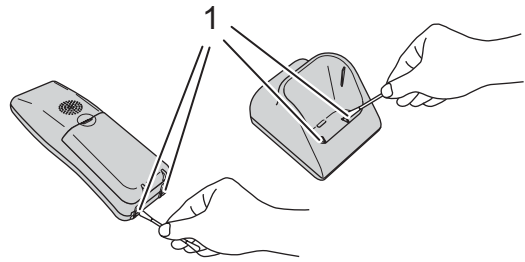

Akku wechseln

Wenn sich der Akku sehr schnell entlädt (siehe Akkustatus-Anzeige), vergewissern Sie sich, dass Sie den Akku richtig aufgeladen haben. Sollte sich dadurch die Leistung nicht verbessern, wird es Zeit, den Akku zu wechseln.

! WARNUNG

Benutzen Sie nur original Brother Akkus (BCL-BT20). Anderenfalls können Beschädigungen am Gerät und Verletzungen von Personen auftreten.

! VORSICHT

Entfernen Sie nicht die weiße Plastikumhüllung des Akkus.

- 1 Drücken Sie auf die Fläche (1) an der Akku-Abdeckung (2) und schieben Sie die Abdeckung vom schnurlosen Hörer.

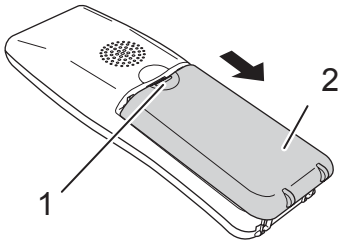

- 2 Nehmen Sie den alten Akku aus dem schnurlosen Hörer und ziehen Sie den Stecker ab.

- 3 Schließen Sie den Stecker (1) des neuen Akkus (2) wie gezeigt an.

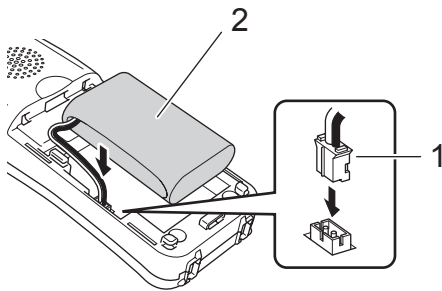

- 4 Legen Sie den Akku wie unten gezeigt in der richtigen Position in den schnurlosen Hörer.

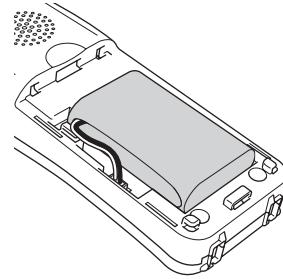

- 5 Befestigen Sie die Akku-Abdeckung, indem Sie sie über den Akku schieben.

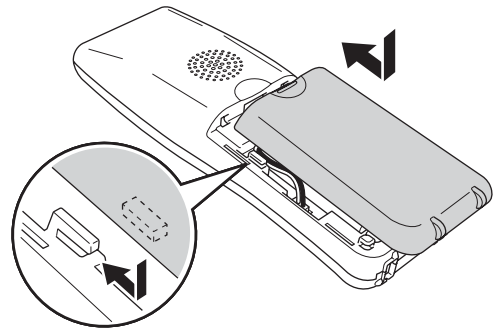

Hinweis

- Nach dem Wechseln des Akkus sollten Sie Datum und Uhrzeit einstellen. (Siehe *Datum und Uhrzeit* auf Seite 21.)
- Entsorgen Sie gebrauchte Akkus gemäß den örtlichen Bestimmungen für Nickelmetallhydrid-Batterien.

Allgemeines

Schnurloser Hörer

Frequenz	1,9 GHz
Standard	DECT™
Mehrere Hörer verwendbar	Bis zu 4 Hörer
Abmessungen	

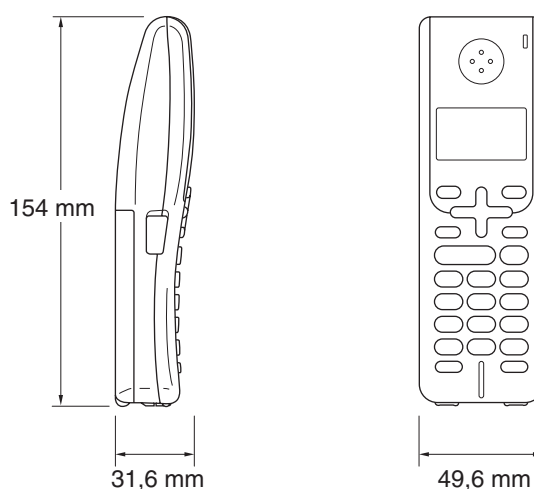

Gewicht (inkl. Akku)	149 g
Display (Flüssigkristallanzeige)	16 Zeichen, 3 Zeilen (+1 Zeile für Symbole), Hintergrundbeleuchtung (orange)
Ladestatus-Anzeige	Ja (LED)
Aufladezeit	12 Stunden
Während der Verwendung (Gespräch)	10 Stunden
In Bereitschaft	200 Stunden

Akku

Typ	BCL-BT20
Leistung	Ni-MH 3,6 V 730 mAh

Ladestation

Abmessungen

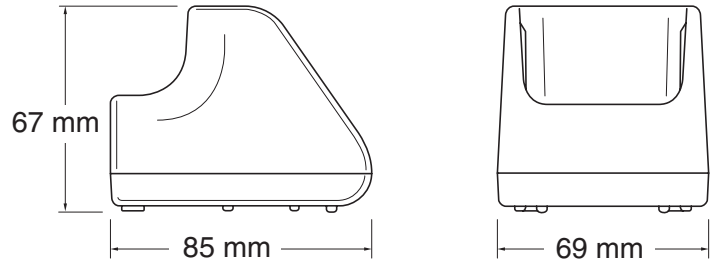

Gewicht	71,6 g
Leistungsaufnahme (während des Ladevorgangs)	Laden: Durchschnittlich 2 W

5

Netzadapter

Typ	BCL-ADB (für Vereinigtes Königreich) BCL-ADC (für andere)
Eingang	220 bis 240 V Wechselstrom 50/60 Hz
Ausgang	11 V Gleichstrom

Grundfunktionen

Telefonbuch	Bis zu 100 Nummern mit Name
Wahlwiederholung	Ja
Klingelton-Melodien	Ja (2 Melodien, 5 Klingeltöne)
Interngespräche	Hörer-zu-Hörer und Hörer-zu-Basisstation
Gesprächsdauer-Anzeige	Ja

6

Stichwortverzeichnis

A		P	
Akku		PIN	
aufladen	27	ändern	23
einlegen	2	eingeben	3, 4, 23
ersetzen	27	Problemlösung	24
Automatische Zeitumstellung	21	Fehlermeldungen	25
D		Probleme und Abhilfe	24
Datenerhalt	16	R	
Datum und Uhrzeit	21	Reinigung	27
Display	7, 16	S	
Kontrast	21	Schnurlosen Hörer einrichten	16
Sprache wählen	22	Sicherheitshinweise	5
E		T	
Echokontrolle	22	Tastatursperre	15
F		Tasten und ihre Funktionen	6
Fehlermeldungen	25	Telefon	8
H		Anruferliste	10
Hilfe		Basisstation wählen	15
LCD- Meldungen	16	Dreierkonferenz	1, 14
Menütabellen	16	Gewählte Nummern	9
Menü-Tasten benutzen	16	Interne Gespräche	1, 14
Hörer		Stummschaltung	9
abmelden	4	Wahlwiederholung	9
anmelden	3	weiterleiten	13
K		Telefonbuch	
Klingelton	20	ändern	12
L		löschen	13
Lautstärke		speichern	11
Hörer	20	Anruferliste	12
Klingeln	20	Gewählte Nummern	11
Lautsprecher	20	Texteingabe	19
Signalton	20	Sonderzeichen	19
M		W	
Menüfunktionen	17	Wählen	
		Anruferliste	10
		Gewählte Nummern/Wahlwiederholung ..	9
		Telefonbuch	9
		Wählpause	10
		Wahlwiederholung/Pause	9
		Wartung	27
		Werkseitige Hörereinstellungen	23

EU-Richtlinien 2002/96/EG und EN50419



Nur innerhalb der EU

Dieses Produkt trägt das oben gezeigte Recycling-Symbol. Das bedeutet, dass das Gerät am Ende der Nutzungszeit kostenlos bei einer kommunalen Sammelstelle zum Recyceln abgegeben werden muss. Eine Entsorgung über den Haus-/Restmüll ist nicht gestattet. Dies ist ein aktiver Beitrag zum Umweltschutz. (Nur innerhalb der EU)

EU-Richtlinien 2002/66/EG und EN61429



Die Batterie/der Akku trägt das oben gezeigte Recycling-Symbol. Das bedeutet, dass die Batterie/der Akku am Ende der Nutzungszeit kostenlos bei einer kommunalen Sammelstelle zum Recyceln abgegeben werden muss. Eine Entsorgung über den Haus-/Restmüll ist nicht gestattet. Dies ist ein aktiver Beitrag zum Umweltschutz.

Warenzeichen

Das Brother Logo ist ein eingetragenes Warenzeichen von Brother Industries, Ltd.

Brother ist ein eingetragenes Warenzeichen von Brother Industries, Ltd.

DECT ist ein Warenzeichen von ETSI.

© 2008 Brother Industries, Ltd. Alle Rechte vorbehalten.

Alle anderen in diesem Benutzerhandbuch erwähnten Produktnamen und Produktbezeichnungen sind Warenzeichen oder eingetragene Warenzeichen der betreffenden Firmen.

brother®

Besuchen Sie unsere Website
<http://www.brother.com>

Dieses Gerät entspricht den Bestimmungen des Landes, für das es zugelassen wurde.
Die Brother-Vertretungen und Brother-Händler der einzelnen Länder können die technische Unterstützung nur für die Geräte übernehmen, die in ihrem jeweiligen Land gekauft und zugelassen wurden.