

Durabase

Bedienungsanleitung

Mini Gefrierschrank

Manuel d'instruction

Congélateur mini

Istruzioni per l'uso

Congelatore mini

129.⁰⁰

Art.-Nr. 7175.135

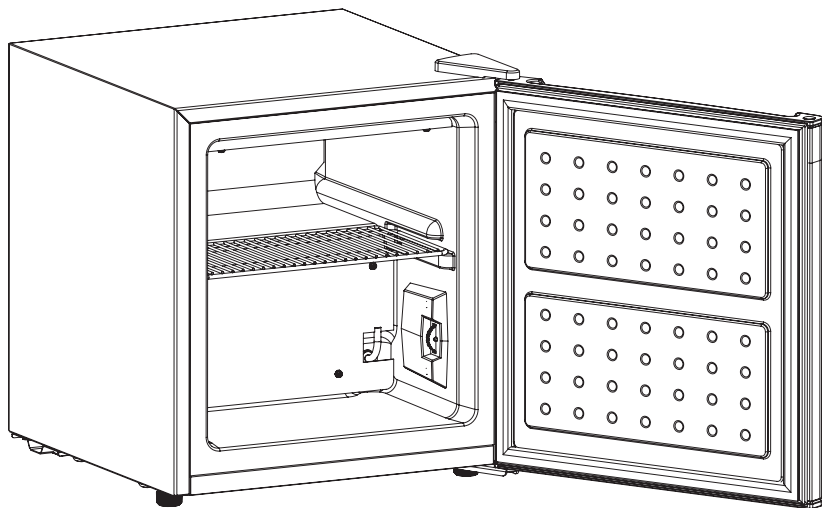

Gratulation!

Mit diesem Gerät haben Sie ein Qualitätsprodukt erworben, welches mit grösster Sorgfalt hergestellt wurde. Es wird Ihnen bei richtiger Pflege während Jahren gute Dienste erweisen. Vor der ersten Inbetriebnahme bitten wir Sie jedoch, die vorliegende Bedienungsanleitung gut durchzulesen und vor allem die Sicherheitshinweise genau zu beachten.

Personen, die mit der Bedienungsanleitung nicht vertraut sind, dürfen das Gerät nicht benutzen.

Gratulation!

En achetant cet appareil, vous venez d'acquérir un produit de qualité fabriqué avec soin. Bien entretenu, cet appareil vous rendra de grands services pendant de nombreuses années. Veuillez lire attentivement ce mode d'emploi avant la première utilisation et bien respecter les consignes de sécurité.

Les personnes n'ayant pas pris connaissance de ce mode d'emploi ne sont pas autorisées à utiliser cet appareil.

Congratulazioni!

Acquistando questo apparecchio vi siete garantiti un prodotto di qualità, fabbricato con estrema cura. Con una manutenzione adeguata, l'apparecchio garantirà per anni delle ottime prestazioni. Prima della messa in funzione iniziale vi preghiamo di leggere attentamente le presenti istruzioni d'uso e di osservare attentamente le avvertenze di sicurezza.

Le persone che non conoscono a fondo queste istruzioni d'uso, non possono utilizzare l'apparecchio.

Inhalt

Vor der Inbetriebnahme	4
Hinweise zu dieser Anleitung	5
Auspacken	5
Übersicht der Geräte- und Bedienteile	5
Inbetriebnahme	5
Lagerung der Esswaren	6
Wartung	6
Abtauen	6
Gerät ausstecken	7
Informationen	7
Tipps zur Fehlerbehebung	8
Entsorgung	8
Garantie	8
Technische Daten	9

Sommaire

Avant la mise en service	10
Remarques concernant ce manuel	11
Déballage de l'appareil	11
Aperçu de l'appareil et des éléments	11
Mise en service	11
Stockage des denrées	12
Entretien de l'appareil	12
Dégivrage de l'appareil	13
En cas de non utilisation prolongée	13
Informations	13
Guide de dépannage	14
Mise au rebut de l'appareil	15
Garantie	15
Caractéristiques techniques	16

Indice

Prima della messa in funzione	18
Indicazione per l'istruzione d'uso	19
Disimballaggio	19
Le parti e le funzioni	19
Uso dell'apparecchio	19
Conservazione del cibo	20
Manutenzione	20
Sbrinamento	20
Staccare l'apparecchio	21
Informazioni	21
Risoluzioni dei problemi	22
Smaltimento	22
Garanzia	22
Scheda tecnica	23

Vor der Inbetriebnahme



Bitte lesen Sie diese Hinweise aufmerksam durch, bevor Sie Ihr Gerät an das Netz anschliessen. Sie enthalten wichtige Sicherheits- und Betriebshinweise.

- Bedienungsanleitung vollständig durchlesen und für Nachbenutzer aufbewahren
 - Lassen Sie Kinder nicht mit oder in Kühl- und Gefriergeräten spielen – Schlüssel von Gefriergeräten (wo vorhanden) ausser Reichweite von Kindern aufbewahren
 - Das Gerät darf nur an einer geerdeten Steckdose (230 V / 50 Hz) mit einer Absicherung von 10 A betrieben werden. Keine Verlängerungskabel und Mehrfachsteckdosen verwenden (Überhitzungsgefahr)
 - Den Netzstecker unbedingt ziehen:
 - bei Defekten / Störungen
 - vor jeder Umplatzierung des Gerätes
 - vor jeder Reinigung / Abtauvorgang
 - Das Netzkabel darf nie über Ecken oder Kanten herunterhängen oder gar eingeklemmt werden. Netzkabel nicht über heisse Gegenstände legen oder hängen sowie vor Öl schützen
 - Netzkabel regelmässig auf Beschädigungen untersuchen. Bei Beschädigung Netzstecker ziehen und Netzkabel-/Stecker sofort durch den MIGROS-Service ersetzen lassen
 - Netzstecker/-kabel und Gerät nicht mit feuchten oder nassen Händen berühren. Immer am Stecker und nicht am Kabel ziehen
 - Gerät nicht verwenden bei:
 - Gerätestörung
 - beschädigtem Netzkabel
 - wenn das Gerät umgefallen ist oder wenn sonstige Beschädigungen vorliegen
- In solchen Fällen das Gerät sofort durch den MIGROS-Service überprüfen und reparieren lassen
- Bei der Wahl des Anwendungsortes müssen folgende Punkte berücksichtigt werden:
 - Gerät auf eine trockene, stabile und ebene Standfläche und nicht direkt unter eine Steckdose stellen
 - Weitere Hinweise auf Seite 5 beachten
 - Das Gerät ist nur für den Haushaltsgebrauch und in geschlossenen, trockenen Räumen bestimmt
 - Nur Original-Ersatzteile verwenden
 - Der Hersteller haftet nicht, wenn die nachstehenden Hinweise nicht beachtet werden
 - Personen, einschliesslich Kinder, die aufgrund ihrer physischen, sensorischen oder geistigen Fähigkeiten oder ihrer Unerfahrenheit oder Unkenntnis nicht in der Lage sind, das Gerät sicher zu benutzen, dürfen das Gerät nicht ohne Aufsicht oder Anweisung durch eine verantwortliche Person benutzen
 - Anschluss und Aufstellung exakt nach den Angaben des Herstellers vornehmen. Im Zweifelsfall ist ein Fachmann hinzuziehen. Elektrische Anschlussbestimmungen und Angaben auf dem Typenschild müssen übereinstimmen
 - Reparaturen und Eingriffe in das Gerät dürfen nur durch den MIGROS-Service durchgeführt werden
 - Ausgediente Geräte vom Netz trennen und unbrauchbar machen. Schnapp- und Riegelschlösser (sofern vorhanden) von ausgedienten Geräten entfernen oder unbrauchbar machen, damit sich Kinder nicht selbst einschliessen können – Erstickungsgefahr! Danach Gerät einer ordnungsgemässen Entsorgung zuführen
 - Das Gerät aussen und innen nicht beschädigen, z.B. durch Aufstechen der Kältemittelkanäle mit scharfen Gegenständen, Abknicken von Rohrleitung, Abkratzen von Oberflächenbeschich-

tungen usw. Herausspritzendes Kältemittel kann zu Augenverletzungen führen und ist brennbar. Bei Beschädigung Netzstecker ziehen, Raum gut durchlüften und offenes Feuer oder Zündfunken vermeiden

- Belüftungsöffnungen des Gerätes nicht abdecken
- Im Gerät keine explosiven Stoffe (diese könnten durch Funken des Thermostats explodieren) oder elektrische Geräte aufbewahren/anwenden
- Glasflaschen mit Flüssigkeiten, die gefrieren können sowie kohlenensäurehaltige Getränke nicht im Gefrierschrank lagern
- Eiswürfel und Wassereis nicht sofort nach dem Herausnehmen aus dem Gefrierschrank essen, es können Erfrierungen auftreten

Hinweise zu dieser Anleitung

Diese Bedienungsanleitung kann nicht jeden denkbaren Einsatz berücksichtigen. Für weitere Informationen oder bei Problemen, die in dieser Bedienungsanleitung nicht oder nicht ausführlich genug behandelt werden, wenden Sie sich bitte an unseren Gefriergeräte-Kundendienst unter der Telefonnummer 0848 801 001.

Bewahren Sie diese Bedienungsanleitung sorgfältig auf und geben Sie diese allenfalls an Nachbenutzer weiter.

Auspacken

- Gefrierschrank aus der Verpackung nehmen
- Bitte überprüfen Sie nach dem Auspacken, ob folgende Teile vorhanden sind:
- Gefrierschrank
- Regal
- Bedienungsanleitung

Übersicht der Geräte- und Bedienteile

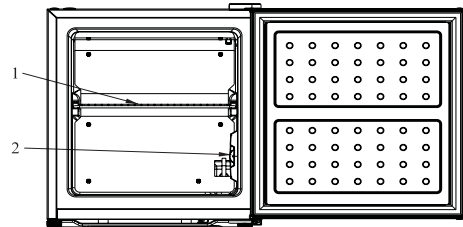

1. Regal
2. Temperaturregler

Inbetriebnahme

Vor der ersten Inbetriebnahme

Bitte beachten Sie, dass unsachgemäßer Umgang mit Strom tödlich sein kann. Bitte lesen Sie daher die Sicherheitshinweise auf Seite 4 und die nachfolgenden Sicherheitsmassnahmen:

1. Das Gefrierfach sollte auf einer vollkommen ebenen Fläche aufgestellt werden. Lassen Sie 5-10 cm zwischen jeder Seite des Geräts und der Wand, und lassen Sie 30 cm zwischen der Oberseite des Geräts und der Decke frei.

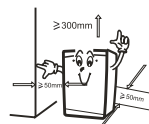

2. Wählen Sie einen Ort, der nicht dem Sonnenlicht, hohen Temperaturen oder Feuchtigkeit ausgesetzt ist, da Feuchtigkeit Flecken verursachen können.
3. Entfernen Sie die Bodenplatte vor der Installation.

4. Wenn das Gerät instabil ist, kann durch drehen der beiden FüÙe an der Front die Stabilität eingestellt werden. Drehen im Uhrzeigersinn hebt die Maschine an.

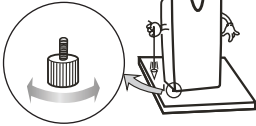

5. Der Standort sollte fest und flach sein. Eine instabile Position kann Geräusche und Vibrationen verursachen.
- a) Das Rauschen kann zunehmen, wenn das Gerät nicht auf einer stabilen Grundlage steht.
 - b) Legen Sie eine Folie unter das Gerät wegen der Wärmeentwicklung, wenn Sie es auf einen Teppich stellen.
6. Stellen Sie sicher, dass die verstellbaren FüÙen fest auf dem Boden stehen. Das Gerät soll ganz leicht nach hinten gekippt sein, um sicherzustellen, dass die Türen gut schliessen.

Lagerung der Esswaren

1. Zwischen den einzelnen Lebensmitteln sollte immer etwas Platz für die Luftzirkulation im Inneren freibleiben.
2. Lebensmittel sollten in verschlossener Verpackung aufbewahrt werden um Austrocknen oder unangenehme Gerüche zu vermeiden.
3. Warmes Essen sollte abgekühlt sein, bevor Sie es in das Gerät stellen, da sich sonst die Innenraumtemperatur und der Stromverbrauch erhöhen.
4. Die Reduktion der Häufigkeit der Türöffnungen senkt merkbar den elektrischen Verbrauch.

Achtung: Verwenden Sie keine elektrischen Geräte im Inneren des Geräts.

Die Temperatur der Gefriertruhe kann manu-

ell durch Drehen des Regelknopfes gesteuert werden. Allerdings ist die Zahl, die auf dem Regler angezeigt wird nicht mit der Temperatur gleichzustellen. Je höher die Zahl ist, desto niedriger ist die Innentemperatur. 0 steht für aus. Drehen Sie den Regler, um den Zustand 4 für den normalen Gebrauch, schalten Sie zwischen 4-7, wenn eine tiefe Innentemperatur erforderlich ist, oder zwischen 4-1, wenn eine höhere benötigt wird.

Wartung

Das Gerät sollte regelmässig gewartet und gereinigt werden. Zu Ihrer eigenen Sicherheit ziehen Sie bevor die Reinigung bitte, den Stecker aus der Steckdose.

Innenpflege

Reinigen Sie das Innere des Geräts mit Wasser oder einem neutralen Reinigungsmittel. Spülen Sie mit klarem Wasser und wischen Sie mit einem trockenen Tuch nach.

Wartung von der Türdichtung

Die Türdichtungen werden schnell beschädigt, wenn sie mit Öl, SoÙe usw. verunreinigt sind, deshalb empfehlen wir, diese regelmässig zu reinigen.

Russenpflege

Wischen Sie den Staub mit einem trockenen Tuch ab, reinigen Sie es mit einem neutralen Reinigungsmittel, wenn nötig.

Abtauen

Dicker Frost im Gefrierschrank wirkt sich auf Funktionalität des Geräts aus und erhöht den Energieverbrauch. Deshalb ist das Abtauen erforderlich, wenn das Eis eine Stärke von 5 mm beträgt. Gehen Sie wie folgt vor: entnehmen Sie alle Lebensmittel aus dem Fach, entfernen Sie die Schubladen und Regalen; ziehen Sie das elektronische Netzkabel, öffnen Sie die Tür und warten Sie, bis das Eis schmilzt. Wischen Sie die

resultierende Wassermenge mit einem Tuch auf.

Hinweis

Verwenden Sie keine anderen Geräte oder Verfahren zur Beschleunigung der Abtauvorgang. Es könnte zur Zerstörung des Kühlsystems führen.

Gerät ausstecken

Abbruch bei Stromausfall

Während eines Stromausfalls keine zusätzliche Lebensmittel in das Gerät stellen und die Tür so wenig wie möglich öffnen. Wenn der Stromausfall vorher bekanntgegeben wird, bereiten Sie mehrere Behälter mit gefrorenem Wasser vor, und stellen diese im oberen Teil des Gefrierschranks.

Unterbruch während der Ferien

Bitte entnehmen Sie verderbliche Sachen und Esswaren aus dem Gefrierschrank vor einem Urlaub und stellen Sie sicher, dass die Tür fest geschlossen ist. Bei einem langen Urlaub, entfernen Sie alle Lebensmittel und stecken Sie das Gerät aus. Nach dem Abtauen reinigen Sie die Innenseite des Geräts, wischen es mit einem trocknen Tuch und lassen Sie die Tür geöffnet.

Bei nicht verwenden

Wenn der Gefrierschrank für eine lange Zeit ausgeschaltet war, entfernen Sie bitte den Netzstecker und reinigen Sie das Gerät. Die Tür sollte offen gelassen werden, um unangenehme Gerüche durch Essensreste zu verhindern.

Achtung

Stecken Sie das Gerät nicht häufig aus, da dies seine Lebensdauer beeinträchtigen kann. Nachdem Sie den Netzstecker gezogen haben, warten Sie bitte mindestens 5 Minuten, bevor Sie es wieder einstecken.

Informationen

- Spritzen Sie kein Wasser auf dem Gefrierschrank, da dies zu Oxidation und Fehlfunktionen führt. Elektronische Komponenten wie die Ein/Aus-Taste sollten unverzüglich trocken gewischt werden.
- Reinigungsmittel wie Waschpulver, Scheuerpulver, alkalische Reinigungsmittel, chemische Stoffe, Verdüner, Alkohol, Säure, Erdölprodukt und heisses Wasser sollten nicht verwendet werden, um den Gefrierschrank zu reinigen, da sie die bemalte Abdeckung und den Kunststoff beschädigt können.
- Schmierflecken können die inneren Kunststoffteile verfärben, deshalb sollten diese so schnell wie möglich entfernt werden.
- Bitte überprüfen Sie die folgenden Punkte nach der Wartung:
 - Gibt es irgendeine Beschädigung oder fehlt ein Kabel?
 - Kann der Stecker problemlos in die Steckdose gesteckt werden?
 - Wird der Stecker wärmer als üblich?
- Das Kältemittel R600, das in diesem Produkt verwendet wird, ist entflammbar. Stellen Sie sicher, dass das Kühlsystem während des Transports und der Installation nicht beschädigt wird.
- Werfen Sie dieses Produkt nicht in den unsortierten Siedlungsabfall. Dieser Abfälle müssen fachmännisch entsorgt werden.

Hinweis

Bitte entfernen Sie, die Dichtung der Tür vor der Entsorgung. Das Gerät soll an der dafür vorgesehen Abgabestelle abgegeben werden, da es Schadstoffe enthält, die fachmännisch entsorgt werden müssen.

Tipps zur Fehlerbehebung

Der Gefrierschrank funktioniert nicht

Er ist nicht an die Stromversorgung angeschlossen (Stecker, Stromausfall oder Sicherung); die Spannung ist zu niedrig.

Der Gefrierschrank arbeitet nicht so effizient wie erwartet

Dies kann durch inwendig starke Frostbildung, zu hohe Temperatureinstellung oder häufiges Öffnen der Gerätetür verursacht werden.

Das Gerät macht ungewöhnliche Geräusche

Dies kann durch ein Ungleichgewicht oder losem Untergrund unter dem Gerät, oder durch Resonanz zwischen dem Gerät und anderen Objekten in der Umgebung verursacht werden.

Der Kompressor arbeitet eine lange Zeit

Die Umgebungstemperatur ist zu hoch. Die Türen werden häufig geöffnet oder sogar offen gelassen. Eine Temperatur-Regler-Einstellung zwischen 4 und 7 kann die Arbeitszeit des Kompressors erhöhen

Unangenehme Gerüche

Lebensmittel mit starken Gerüchen sollte dicht verpackt werden. Bitte prüfen Sie, ob vergammelte Artikel gelagert werden oder ob die Innenseite verschmutzt ist.

Wasser tropft aus dem Boden des Gefrierschranks

Das Abflussrohr ist verstopft. Bitte öffnen Sie den Ablauf mit einem dafür geeignetem Werkzeug.

Starker Frost auf der Rückseite des Geräts.

Das Hineinstellen von feuchten oder warmen Speisen in das Gerät kann dieses Problem

verursachen, wie auch starke Feuchtigkeit in der Umgebung.

Entsorgung



- Verpackungsmaterial korrekt entsorgen und dafür sorgen, dass es nicht in die Hände von Kindern gelangt (Erstickungsgefahr)
- Ausgediente Geräte bei einer Verkaufsstelle zur kostenlosen, fachgerechten Entsorgung abgeben
- Geräte mit gefährlichem Defekt sofort entsorgen und sicherstellen, dass sie nicht mehr verwendet werden können
- Geräte nicht mit dem Hauskehricht entsorgen (Umweltschutz!)

Garantie

Die MIGROS übernimmt während zwei Jahren seit Kaufabschluss die Garantie für Mängelfreiheit und Funktionsfähigkeit des von Ihnen erworbenen Gegenstandes. Die MIGROS kann die Garantieleistung wahlweise durch kostenlose Reparatur, gleichwertigen Ersatz oder durch Rückerstattung des Kaufpreises erbringen. Weitere Ansprüche sind ausgeschlossen. Nicht unter die Garantie fallen normale Abnutzung sowie die Folgen unsachgemässer Behandlung oder Beschädigung durch den Käufer oder Drittpersonen sowie Mängel, die auf äussere Umstände zurückzuführen sind. Die Garantieverpflichtung erlischt bei Reparaturen durch nicht MIGROS autorisierte Servicestellen. Garantieschein oder Kaufnachweis (Kassabon, Rechnung) bitte sorgfältig aufbewahren. Bei Fehlen desselben wird jeder Garantieanspruch hinfällig.

MIGROS Service

Bei technischen Problemen können Sie sich an die Nummer 0848 801 001 wenden.



M-INFOLINE
0848 84 0848
www.migros.ch

Haben Sie weitere Fragen? Die M-Infoline hilft Ihnen gerne weiter unter der Tel.-Nr. 0848 84 0848: Montag bis Freitag 08.00 – 18.30 Uhr, Samstag 08.30 – 17.30 (8 Rp./Min. 08.00 – 17.00 Uhr, 4 Rp./Min von 17.00 – 18.30 Uhr und Samstag).

www.migros.ch/kontakt

Technische Daten

Modell	BD-35-53H
Klimaklasse	ST
Berührungsschutz Typ	I
Kapazität [L]	30
Spannung [V]	220-240
Frequenz [Hz]	50
Strom [A]	0.24
Geräuschpegel [db]	42
Energieverbrauch [kWh / 24h]	0.299
Kältemittel [g]	R600a/30
Gewicht [kg]	17.8
Innere Temperatur [°C]	-18
Masse [Breite x Tiefe x Höhe] [mm]	444 x 485 x 495

Avant la mise en service



Pour votre sécurité et avant de brancher votre appareil sur le réseau, veuillez lire attentivement les indications suivantes :

- Lisez attentivement le manuel d'utilisation et conservez-le pour d'autres utilisateurs.
 - Ne laissez pas les enfants jouer avec les réfrigérateurs ou les congélateurs. Si l'appareil est muni d'une clé, conservez celle-ci hors de portée des enfants.
 - L'appareil doit être branché sur une prise de terre (230 V / 50 Hz) munie d'un fusible de 10A. N'utilisez pas de rallonge ou de multiprise (risque de surchauffe).
 - Débranchez toujours le cordon d'alimentation dans les cas suivants:
 - si l'appareil présente des défauts / dysfonctionnements.
 - avant de déplacer l'appareil
 - avant de nettoyer / dégivrer l'appareil
 - Le cordon d'alimentation ne doit jamais pendre sur un coin ou un bord, ou se retrouver coincé. Veillez à ne pas poser ou accrocher le cordon d'alimentation sur des objets chauds et protégez-le de l'huile.
 - Examinez régulièrement le cordon d'alimentation pour vérifier qu'il n'est pas endommagé. Si tel est le cas, débranchez-le et faites-le remplacer immédiatement par Migros-Service.
 - Ne touchez jamais le cordon d'alimentation ou l'appareil avec des mains humides ou mouillées. Débranchez toujours l'appareil en tirant au niveau de la prise et non pas sur le cordon d'alimentation.
- N'utilisez pas l'appareil dans les cas suivants:
 - si celui-ci présente des dysfonctionnements
 - si le cordon d'alimentation est endommagé
 - si l'appareil est tombé ou s'il est endommagé.Faites alors vérifier l'appareil immédiatement par Migros-Service et faites effectuer les réparations nécessaires.
 - Pour choisir l'emplacement le mieux adapté pour utiliser l'appareil, veuillez considérer les points suivants:
 - Placez l'appareil sur une surface sèche, stable et plane, et veillez à ce qu'il ne repose pas sur une prise électrique.
 - Reportez-vous à la page 12 pour des conseils complémentaires.
 - L'appareil est destiné à un usage domestique uniquement et a été conçu pour être utilisé dans un lieu fermé et bien aéré.
 - Utilisez uniquement des pièces de rechange d'origine.
 - Le fabricant décline toute responsabilité en cas de non-respect des consignes suivantes :
 - Les personnes (enfants compris) dont les capacités physiques, sensorielles ou intellectuelles sont réduites, ou manquant d'expérience ou de connaissances ne sont pas habilitées à utiliser l'appareil à moins que celles-ci ne soient sous surveillance ou qu'elles aient reçu des instructions quant à l'utilisation de l'appareil par une personne responsable de leur sécurité.
 - Procédez au raccordement et à la mise en place de l'appareil conformément aux instructions du fabricant. En cas de doute, veuillez vous adresser à une personne qualifiée. La tension du réseau électrique de votre lieu d'habitation doit correspondre aux caractéristiques figurant sur la plaque signalétique de l'appareil.
 - Pour tous travaux de réparation ou de maintenance, veuillez vous adresser uniquement à Migros-Service.
 - Les appareils usagés doivent être débranchés et rendus inutilisables. Le cas échéant, démon-

tez les verrous et les serrures à ressort des appareils usagés ou les rendre inutilisables afin que les enfants ne puissent pas s'enfermer à l'intérieur de l'appareil (risque d'asphyxie!) Procédez ensuite à une mise au rebut de l'appareil conformément à la réglementation locale en vigueur.

- Veillez à ne pas endommager l'extérieur ou l'intérieur de l'appareil, p. ex. en perçant le circuit de réfrigération avec des objets pointus, en pliant la tuyauterie ou en rayant la surface de l'appareil. Le gaz réfrigérant qui pourrait s'échapper de l'appareil est inflammable et peut provoquer des lésions oculaires. Si l'appareil est endommagé et que du réfrigérant s'échappe, débranchez le cordon d'alimentation, ventilez bien la pièce et évitez que l'appareil n'entre en contact avec une flamme nue ou des étincelles.
- Veillez à ce que les orifices de ventilation de l'appareil ne soient pas obstrués.
- N'utilisez / n'introduisez aucun appareil électrique à l'intérieur du congélateur et ne conservez aucune substance explosive à l'intérieur de celui-ci (elles pourraient exploser au contact des étincelles produites lors du réglage du thermostat).
- Ne conservez aucune bouteille en verre contenant du liquide susceptible de geler, ou des boissons gazeuses dans le congélateur.
- Ne consommez pas de glaçons ou de glace que vous venez juste de sortir du congélateur, au risque de provoquer des brûlures dues au froid.

Remarques concernant ce manuel

Ce manuel ne couvre pas toutes les utilisations possibles et inimaginables. Pour obtenir des renseignements supplémentaires ou résoudre des

problèmes qui ne sont pas traités dans ce manuel ou qui ne sont pas suffisamment détaillés, veuillez contacter notre service clients au 0848 801 001. Conservez soigneusement le manuel et transmettez-le à toute personne susceptible d'utiliser l'appareil.

Déballage de l'appareil

- Sortez le congélateur de son emballage.
- Une fois déballé, veuillez vérifier que le congélateur a bien été livré avec les éléments suivants :
 - une clayette
 - un manuel d'utilisation

Aperçu de l'appareil et des éléments

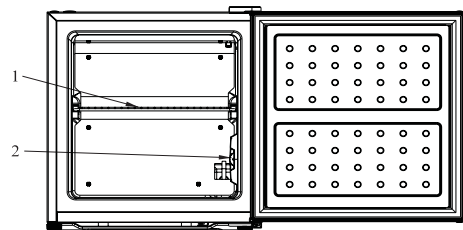

1. Clayette
2. Thermostat

Mise en service

Avant la première utilisation :

Veuillez noter que toute mauvaise manipulation d'un appareil électrique peut être fatale. Veuillez lire les consignes de sécurité (page 10) et les mesures de sécurité suivantes :

1. Le congélateur doit reposer sur une surface parfaitement plane. Veillez à laisser un espace d'au moins 5-10 cm entre l'arrière du congélateur et le mur ainsi que de chaque côté de l'appareil, et d'au moins 30 cm entre le haut de l'appareil et le plafond.

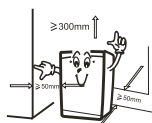

2. Choisissez un endroit qui ne soit pas exposé aux rayons du soleil, à des températures élevées ou à l'humidité, au risque de voir apparaître des taches d'humidité.
3. Retirez la plaque de fond avant d'installer l'appareil.
4. Si l'appareil n'est pas stable, il suffit de régler la hauteur des pieds (situés à l'avant) pour remédier au problème. En tournant les pieds vers la droite, vous pouvez relever l'appareil.

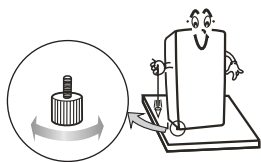

5. La surface d'installation doit être dure et plate. Si l'appareil repose sur une surface instable, du bruit et des vibrations peuvent se faire entendre.
 - a) Le bruit peut augmenter si l'appareil ne repose pas sur une surface stable.
 - b) Lorsque l'appareil repose sur un tapis, placez une feuille d'aluminium sous l'appareil à cause de la chaleur qu'il dégage.
6. Assurez-vous que les pieds réglables reposent fermement sur le sol. L'appareil doit être légèrement incliné vers l'arrière pour s'assurer que la porte ferme correctement.

Stockage des denrées

1. Assurez-vous qu'il y ait de l'espace entre les différents aliments pour permettre une bonne circulation de l'air à l'intérieur de l'appareil.
2. Les aliments doivent être conservés dans un emballage hermétique pour éviter qu'ils ne se dessèchent ou qu'ils dégagent de mauvaises odeurs.
3. Laissez toujours refroidir les préparations chaudes avant de les mettre au congélateur afin d'éviter que la température n'augmente à l'intérieur du congélateur et de consommer trop d'énergie.
4. Vous diminuerez votre consommation électrique en évitant d'ouvrir trop souvent la porte du congélateur.

Attention: n'utilisez aucun appareil électrique à l'intérieur du congélateur.

La température du congélateur peut être réglée manuellement à l'aide du thermostat. Le numéro indiqué sur le thermostat ne correspond pas à la température réelle. Plus le nombre est élevé, plus la température à l'intérieur du congélateur est basse. 0 indique que le thermostat est arrêté. Pour une utilisation normale, réglez le thermostat sur 4. Si vous souhaitez diminuer la température du congélateur, réglez le thermostat entre 4 et 7, ou entre 1 et 4 si vous souhaitez augmenter la température.

Entretien de l'appareil

Votre appareil doit être régulièrement entretenu et nettoyé. Pour votre propre sécurité, veuillez débrancher le cordon d'alimentation avant de procéder au nettoyage.

Pour nettoyer l'intérieur du congélateur

Nettoyez l'intérieur de l'appareil avec de l'eau ou un détergent neutre. Rincez à l'eau claire puis essuyez avec un chiffon sec.

Surveillance de l'étanchéité de la porte

Les joints d'étanchéité de la porte se détériorent rapidement s'ils ont été souillés (graisse, sauce, etc.). Nous vous recommandons de les nettoyer régulièrement.

Pour nettoyer l'extérieur du congélateur

Essuyez la poussière avec un chiffon sec et nettoyez avec un détergent neutre, si nécessaire.

Dégivrage de l'appareil

Lorsque la couche de givre s'accumule dans le congélateur, cela affecte la fonctionnalité de l'appareil et augmente la consommation d'énergie. Il est nécessaire de procéder au dégivrage lorsque la couche de givre atteint une épaisseur de 5 mm. Pour cela, procédez de la manière suivante: retirez tous les aliments du bac, les tiroirs et les étagères. Débranchez le câble d'alimentation électrique. Ouvrez la porte et attendez que la glace fonde. Essuyez l'excédent d'eau avec un chiffon.

Remarque

N'utilisez aucun appareil pour accélérer le processus de dégivrage. Cela pourrait endommager le système de refroidissement.

En cas de non utilisation prolongée

En cas de coupure de courant

Ne rajoutez aucun aliment dans le congélateur et ouvrez la porte le moins possible. Si vous connaissez à l'avance l'heure à laquelle la coupure de courant doit survenir, remplissez plusieurs conteneurs avec de la glace et placez-les dans la partie supérieure du congélateur.

En cas de départ en vacances

Avant de partir en vacances, retirez toutes les denrées périssables du congélateur et assurez-vous que la porte est bien fermée. Lors d'une absence prolongée, retirez tous les aliments du congélateur et débranchez l'appareil. Après dégivrage, nettoyez l'intérieur de l'appareil, essuyez-le avec un chiffon sec et laissez la porte ouverte.

Si vous n'utilisez pas le congélateur

Si le congélateur n'a pas fonctionné sur une période prolongée, veuillez débrancher le cordon d'alimentation et nettoyer l'appareil. La porte doit rester ouverte pour éviter les mauvaises odeurs provenant de résidus alimentaires.

Attention

Ne débranchez pas trop souvent le congélateur car cela peut affecter sa durée de vie. Après avoir débranché le cordon d'alimentation, attendez au moins cinq minutes avant de le rebrancher.

Informations

- Ne pulvérisez pas d'eau sur le congélateur au risque de provoquer une oxydation ou des dysfonctionnements. Si cela s'est produit, essuyez immédiatement les composants électroniques

tels que le bouton On/Off.

- N'utilisez pas de produits nettoyants comme la lessive, la poudre à récurer, les détergents alcalins, les produits chimiques, les dissolvants, l'alcool, l'acide, les produits pétroliers et l'eau chaude pour nettoyer le congélateur car ils peuvent endommager la peinture et le plastique.
- Supprimez aussi vite que possible toutes taches de graisse qui peuvent décolorer les pièces intérieures en plastique.
- Après avoir nettoyé l'appareil, veuillez vérifier les points suivants:
- L'appareil est-il endommagé ou manque-t-il un câble?
- Le cordon d'alimentation se branche-t-il facilement sur la prise murale?
- Le cordon d'alimentation est-il plus chaud que d'habitude?
- Le réfrigérant R600 utilisé dans cet appareil est inflammable. Assurez-vous que le système de refroidissement n'a pas été endommagé pendant le transport et l'installation.
- Ne jetez pas cet appareil avec les déchets municipaux non triés. Ce type d'appareil doit être éliminé correctement.

Remarque

Avant de mettre l'appareil au rebut, veuillez retirer le joint d'étanchéité de la porte. L'appareil doit être déposé dans une décharge prévue à cet effet car il contient des polluants qui doivent être éliminés de façon professionnelle.

Guide de dépannage

Le congélateur ne fonctionne pas

Le cordon d'alimentation n'est pas branché, il y a une panne de courant ou un problème avec le fusible. La tension électrique est trop faible.

Le congélateur ne fonctionne pas aussi bien que prévu

La formation de givre à l'intérieur du congélateur est insuffisante, la température n'est pas assez basse, la porte est ouverte trop souvent.

L'appareil fait un bruit inhabituel

Le congélateur n'est pas stable ou la surface sur laquelle il repose n'est pas assez rigide. Le congélateur est en contact avec d'autres appareils.

Le compresseur fonctionne pendant une période prolongée

La température ambiante est trop élevée. La porte est trop souvent ouverte ou a tout simplement été laissée ouverte. La durée de fonctionnement du compresseur augmente lorsque le thermostat est réglé entre 4 et 7.

Le congélateur dégage de mauvaises odeurs

Des aliments ayant une odeur forte sont en contact direct les uns avec les autres. Vérifiez que les aliments conservés au congélateur ne sont pas avariés et que l'intérieur du congélateur est propre.

Des gouttes d'eau tombent du bas du congélateur

La goulotte d'évacuation est bouchée. Ouvrez le système d'évacuation à l'aide d'un outil approprié.

Une épaisse couche de givre s'est formée à l'arrière du congélateur

Des plats ont été mis au congélateur alors qu'ils étaient encore humides ou chauds, ou bien la pièce est très humide.

Mise au rebut de l'appareil



- Éliminez les matériaux d'emballage correctement et assurez-vous qu'ils soient maintenus hors de portée des enfants (risque d'étouffement).
- Déposez gratuitement les appareils usagés dans un point de vente afin qu'ils soient correctement éliminés.
- Les appareils défectueux et susceptibles de représenter un danger doivent être immédiatement mis au rebut. Assurez-vous qu'ils ne puissent plus être utilisés.
- Ne jetez pas l'appareil avec les ordures ménagères (pensez à protéger l'environnement!).

Garantie

Migros garantit pendant deux ans à partir de la date d'achat l'absence de défaut et la capacité de fonctionner de l'objet que vous avez acheté. Migros peut assumer la garantie par une réparation gratuite, un remplacement équivalent ou le remboursement du prix d'achat. D'autres droits sont exclus. Sont exclus de la garantie l'usure normale, les conséquences d'une manipulation incorrecte, les dommages causés par l'acheteur ou un tiers et les défauts dus à des circonstances extérieures. Le droit de garantie est caduc en cas de réparation par des services non autorisés par Migros. Veuillez conserver soigneusement le bulletin de garantie ou l'attestation d'achat (ticket de caisse, facture). En leur absence, tout droit à la garantie devient caduc.

MIGROS Service

Pour tous problèmes techniques, veuillez contacter le 0848 801 001.



Vous avez d'autres questions? Vous pouvez contacter la M-Infoline au 0848 84 0848 :

Du lundi au vendredi de 8h00 à 18h30

Le samedi de 8h30 à 17h30

(8 cts/min de 8h00 à 17h00 heures, 4 cts/min de 17h00 à 18h30 ainsi que le samedi).

www.migros.ch/kontakt

Caractéristiques techniques

Modèle	BD-35-53H
Classe climatique	ST
Protection contre les contacts accidentels	I
Capacité [L]	30
Alimentation électrique [V]	220-240
Fréquence [Hz]	50
Intensité du courant [A]	0.24
Niveau sonore [db]	42
Consommation d'énergie [kW.h / 24h]	0.299
Réfrigérant [g]	R600a / 30
Poids [kg]	17.8
Température de congélation [°C]	-18
Dimensions [L x P x H] [mm]	444 x 485 x 495

Prima della messa in funzione

Si prega di leggere attentamente l'istruzione d'uso prima di collegare l'apparecchio alla rete elettrica. Contiene informazioni importanti per la sicurezza e per il funzionamento.

- Leggere attentamente l'istruzione d'uso completa e conservarla per gli utenti successivi.
- Non permettere mai ai bambini di giocare con o dentro frigoriferi o congelatori – conservare la chiave, se disponibile, fuori dalla portata dei bambini.
- L'apparecchio può essere collegato esclusivamente a una presa con il contatto di terra (230 V / 50 Hz) con sicure 10A. Non utilizzare prolunghe elettriche e spine multiple (pericolo di surriscaldamento).
- Staccare la presa dalla rete in caso di:
 - difetti/ disturbi
 - spostamento dell'apparecchio
 - prima di pulire e scongelare l'apparecchio.
- Disporre il cavo d'alimentazione in modo ordinato non schiacciarlo o farlo pendere da bordi spigolosi. Non collocare il cavo in prossimità di oggetti che emanano calore e non esporlo a sostanze oleose.
- Verificare regolarmente che il cavo non presenti danni alcuni. In caso di danneggiamento staccare la spina e provvedere alla sostituzione presso il punto di servizio MIGROS.
- Badare attentamente a non toccare mai il cavo e la presa d'alimentazione con le mani umide o bagnate. Non tirare il cavo, afferrare sempre la presa.
- Non usare l'apparecchio in caso di:
 - malfunzionamento
 - cavo danneggiato
 - l'apparecchio è caduto o ha subito altri danneggiamenti. In questi casi, incaricare il punto di servizio MIGROS per la verifica dello stato

dell'apparecchio e la riparazione.

- Badare attentamente alle seguenti indicazioni per trovare il luogo ideale per collocare l'apparecchio:
 - Collocare l'apparecchio sopra una superficie stabile, piana e asciutta, non direttamente sotto una presa d'alimentazione.
 - Altre indicazioni a pagina 19.
- L'apparecchio è progettato per l'uso domestico in locali asciutti.
- Utilizzare solo pezzi di ricambio originali.
- Il produttore non si ritiene responsabile del funzionamento corretto né perseguibile nei casi in cui le seguenti istruzioni non sono rispettate:
 - Persone, inclusi i bambini, con ridotte capacità fisiche, sensoriali o mentali o prive d'esperienza e di nozioni necessarie, non sono autorizzate a utilizzare l'apparecchio e sono in grado di usare l'apparecchio esclusivamente se sorvegliate da adulti responsabili.
- Eseguire l'installazione e il collegamento alla rete esattamente secondo le istruzioni del produttore. Nel dubbio, consultare un esperto. I requisiti elettrici e le specifiche sulla targhetta devono corrispondere.
- La riparazione e la manipolazione possono essere eseguite esclusivamente dal servizio MIGROS.
- Staccare gli apparecchi obsoleti dall'alimentazione e renderli inutilizzabili. Smontare o distruggere la maniglia, le serrature o sistemi di chiusura automatici presenti cosicché non possano mai rimanere rinchiusi i minori – pericoli di soffocamento! Provvedere allo smaltimento adeguato.
- Non danneggiare l'apparecchio internamente o esternamente p.e. non usare oggetti appuntiti che potrebbero forare i condotti del liquido refrigerante, spezzare i condotti di scarico e graffiare la superficie ecc. Il liquido refrigerante può causare ferite agli occhi, è infiammabile. In caso di danneggiamento, staccare la presa dalla spina. Arieggiare bene il locale e non

accendere fuochi o produrre scintille.

- Non coprire le fessure di aereazione.
- Non conservare mai sostanze esplosive o apparecchi elettrici nel congelatore, non mettere mai in funzione apparecchi elettrici dentro il congelatore. Le faviille incandescenti del termostato potrebbero provocare un'esplosione.
- Non conservare bottiglie di vetro piene o bevande con gas nel congelatore.
- Non consumare i cubetti di ghiaccio e i ghiaccioli subito dopo averli tolti dal congelatore. C'è pericolo di congelamento.

Indicazione per l'istruzione d'uso

L'istruzione d'uso non può prevedere tutte le possibili evenienze. Per problemi e informazioni ulteriori che non sono previste o trattate sufficientemente o abbastanza dettagliatamente dall'istruzione d'uso si prega di rivolgersi al nostro servizio clienti per apparecchi frigoriferi numero telefonico 0848 801 001.

Conservare l'istruzione d'uso presente accuratamente e se necessario consegnarla al prossimo utilizzatore.

Disimballaggio

- Estrarre il congelatore dall'imballaggio.
- A questo punto si prega di verificare che la confezione sia completa di:
 - congelatore
 - ripiano
 - istruzione d'uso

Le parti e le funzioni

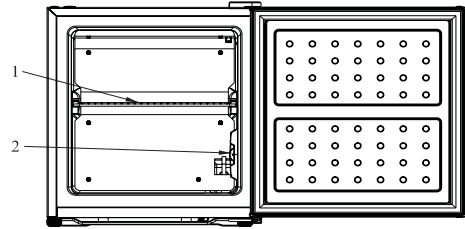

1. ripiano
2. manopola per regolare la temperatura

Uso dell'apparecchio

Prima della prima messa in funzione

Attenzione: usare l'energia elettrica in modo non qualificato comporta il pericolo di morte. Per questo motivo si prega di leggere le indicazioni di sicurezza a pagina 18 e le seguenti avvertenze di sicurezza:

1. Collocare il congelatore sopra una superficie completamente piana. Lasciare uno spazio libero di 5-10 cm tra i lati dell'apparecchio e le pareti, lasciare uno spazio libero di 30 cm tra la parte superiore dell'apparecchio e il soffitto.

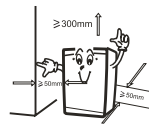

2. Collocare l'apparecchio in modo che non sia esposto a raggi solari e a sorgenti di calore o di umidità. L'umidità può causare macchie.
3. Staccare la lastra di base prima dell'installazione.
4. Se l'apparecchio oscilla, stabilizzarlo girando le due rotelle davanti, girare in senso orario per

alzare il livello dell'apparecchio.

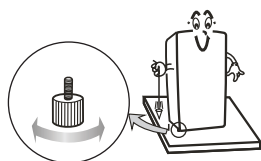

5. Collocare l'apparecchio in un luogo piano e sopra una base fissa. L'instabilità può provocare rumori e vibrazioni.
 - a) Il brusio può aumentare, se la base su cui l'apparecchio è collocato non è piana. b) Se l'apparecchio è collocato sopra un tappeto disporre una pellicola spessa sotto l'apparecchio come protezione di calore.
6. Verificare che le rotelle anteriori siano fissate bene e che siano stabilizzate sulla loro superficie ferma. La posizione dell'apparecchio deve essere in leggera pendenza verso il lato posteriore per assicurare la chiusura corretta delle porte.

Conservazione del cibo

1. Non accatastare i prodotti alimentari, lasciare spazio per l'aerazione fra i singoli imballaggi di cibo.
2. Il cibo deve essere conservato dentro contenitori chiusi per evitare che si secchi e che emani esalazioni sgradevoli.
3. Aspettare che il cibo si sia sfreddato prima di riporlo nel congelatore. Altrimenti aumentano la temperatura interna e il consumo di energia.
4. Per risparmiare l'energia evitare di aprire la porta dell'apparecchio inutilmente.

Attenzione: Non usare apparecchi elettrici dentro il congelatore.

Il livello di temperature del congelatore si regola girando la manopola della temperatura.

Tuttavia facciamo notare che i numeri indicati non corrispondono ai gradi di temperatura, i numeri indicano progressivamente il livello di congelamento e la diminuzione della temperatura interna. 0 uguale a funzione spenta. Per il congelamento regolare scegliere il livello 4, per abbassare la temperatura interna ulteriormente regolare al livello 4-7, per aumentare la temperatura regolare al livello 4-1, secondo le esigenze individuali.

Manutenzione

La manutenzione e la pulizia dovrebbero essere effettuate regolarmente. Per la sicurezza personale staccare sempre la presa d'alimentazione prima di pulire il congelatore.

Interno

Pulire l'interno dell'apparecchio con acqua o con un detergente neutrale. Sciacquare con acqua pulita e ripassare con un panno asciutto.

Manutenzione della guarnizione della porta
La guarnizione della porta è delicata e si danneggia facilmente se si macchia di sostanze oleose, sughi ecc. Si raccomanda di pulirle regolarmente.

Esterno

Pulire e spolverare con un panno asciutto, se necessario con un detergente neutrale.

Sbrinamento

La brina del congelatore influisce sul funzionamento dell'apparecchio e aumenta il consumo di energia. Perciò è necessario sbrinarlo quando lo spessore della brina raggiunge i 5 mm. Procedere come segue: togliere i prodotti alimentari e vuota-

re il contenitore, estrarre gli scomparti e i cassettini, staccare la presa elettrica, aprire la porta del congelatore e aspettare che si scioglia il ghiaccio. Raccogliere l'acqua residua con un panno.

Indicazione

Non usare altri apparecchi elettrici per accelerare il processo di sbrinatoria, potrebbero distruggere il sistema di raffreddamento.

Staccare l'apparecchio

Interruzione di corrente

Durante l'interruzione di corrente evitare di aprire la porta del congelatore e non deporre altro cibo. Quando l'interruzione di corrente è annunciata munirsi di vari contenitori di acqua ghiacciata da mettere nella parte superiore del congelatore.

Interruzione per le vacanze

Prima di partire per le vacanze si prega di togliere il cibo e le sostanze deperibili dal congelatore e di verificare che la porta dell'apparecchio sia chiusa bene. Prima di partire per una lunga vacanza togliere tutto il cibo e staccare la presa dall'alimentazione elettrica. Quando l'apparecchio è sbrinato, ripassare l'interno con un panno asciutto e lasciare aperta la porta.

Funzione sospesa

Quando si sospende la funzione del congelatore per un lungo periodo, si prega di staccare la presa d'alimentazione, pulire l'apparecchio e lasciare la porta aperta per evitare esalazioni sgradevoli dovute a residui di cibo.

Attenzione

Evitare possibilmente di staccare il congelatore dall'alimentazione, le troppe interruzioni di funzione potrebbero influire negativamente sulla durata

di vita dell'apparecchio. Dopo avere interrotto l'alimentazione aspettare almeno 5 minuti prima di ricollegarla.

Informazioni

- Evitare di esporre l'apparecchio agli schizzi d'acqua potrebbero provocare l'ossidazione e il malfunzionamento. In questi casi asciugare subito i componenti elettronici come il pulsante accendi / spegni.
- Per la pulizia non utilizzare usare detergenti in polvere, abrasivi, alcalini, sostanze chimiche, solventi contenenti etilici e benzene, diluenti, acidi o acqua bollente, potrebbero danneggiare la vernice della copertura e le componenti di plastica.
- Pulire subito le macchie d'unto all'interno dell'apparecchio, potrebbero scolorire le componenti di plastica.
- Dopo la manutenzione verificare i seguenti punti:
 - L'apparecchio presenta dei danni o manca qualche cavo?
 - La presa s'inserisce nella spina d'alimentazione senza forzature?
 - La presa è surriscaldata più del solito?
 - Il liquido refrigerante R600 utilizzato nel prodotto presente è infiammabile. Verificare che il sistema refrigerante non presenti danni dovuti al trasporto o all'installazione.
 - Non smaltire questo prodotto con i rifiuti domestici, deve essere consegnato al punto di raccolta per il riciclo o al punto di smaltimento.

Indicazione

Si prega di staccare la guarnizione prima di smaltire l'apparecchio, che deve essere consegnato presso un punto di raccolta per il riciclo o un punto di smaltimento, contiene sostanze nocive e va smaltito da personale competente.

Risoluzioni dei problemi

L'apparecchio non funziona

Non è collegato all'alimentazione (presa, interruzioni della corrente o della valvola di sicurezza) la tensione è debole.

Il funzionamento del congelatore non corrisponde alle aspettative

Si è formato uno spessore di brina, la temperatura non è regolata al livello giusto, si apre e chiude la porta troppo spesso.

L'apparecchio fa rumori strani

L'apparecchio oscilla sulla sua base oppure oscilla la base su cui è collocato. Il suono è dovuto alla risonanza con altri oggetti in prossimità dell'apparecchio.

Il compressore è attivo per periodi troppo lunghi

La temperatura esterna è troppo alta. Le porte si aprono troppo spesso o restano addirittura aperte. Quando il congelatore è regolato ai livelli di temperatura dal 4 al 7 può aumentare l'attività del compressore.

Esalazione di odori sgradevoli

Imballare bene i cibi dall'odore intenso. Verificare che non ci siano nel congelatore prodotti alimentari guasti e che non ci sia dello sporco all'interno.

Perdita di acqua dalla parte inferiore del congelatore

È intasata la condotta di scarico. Si prega di sturare lo scarico con un attrezzo adatto.

C'è della brina molto spessa sul retro dell'apparecchio

Questo problema è dovuto al fatto che si ripongono cibi ancora caldi o tiepidi o umidi nel conge-

latore, oppure che l'ambiente esterno è troppo umido.

Smaltimento



- Smaltire subito e correttamente gli apparecchi con difetti gravi o pericolosi. Verificare che non si possano più utilizzare.
- Non smaltire gli apparecchi con i rifiuti domestici. (Protezione dell'ambiente!)

Garanzia

La MIGROS si assume per due anni, a partire dalla data d'acquisto, la garanzia per il funzionamento efficiente e l'assenza di difetti dell'oggetto in suo possesso. La MIGROS può scegliere se eseguire la prestazione di garanzia attraverso la riparazione gratuita, la sostituzione del prodotto con uno di uguale valore o il rimborso del prezzo d'acquisto dello stesso. Ogni altra pretesa è esclusa.

Non sono compresi nella garanzia i guasti dovuti a normale usura, uso inadeguato o danni provocati dal proprietario o da terza persona, oppure derivanti da cause esterne.

L'obbligo di garanzia è valido soltanto all'esplicita condizione, che si ricorra unicamente al servizio dopo vendita MIGROS o ai servizi autorizzati.

Per favore conservi il certificato di garanzia oppure il giustificativo d'acquisto (scontrino, fattura). Con la sua perdita si estingue ogni diritto di garanzia.

MIGROS Service

Gli articoli che necessitano un servizio manutenzione o una riparazione possono essere depositati in ogni punto vendita.



M-INFOLINE
0848 84 0848
www.migros.ch

Avete altre domande? L'M-Infoline rimane volentieri a vostra disposizione per ulteriori informazioni: 0848 84 0848 dal lunedì al venerdì dalle 8.00 alle 18.30 (8 cent./min. dalle 8.00 alle 17.00, 4 cent./min. dalle 17.00 alle 18.30).

www.migros.ch/kontakt

Scheda tecnica

Modello	BD-35-53H
Classe climatica	ST
Protezione contatto tipo	I
Capacità [L]	30
Tensione [V]	220-240
Frequenza [Hz]	50
Corrente [A]	0.24
Livello sonoro [db]	42
Consumo [kWh/24h]	0.299
Liquido refrigerante [g]	R600a / 30
Peso [kg]	17.8
Temperatura interna [°C]	-18
Dimensioni [L x P x A] [mm]	444 x 485 x 495