

BigTel 40plus

**Bedienungs-
anleitung**

**Operating
Instructions**

Mode d'emploi

**Istruzioni per
l'uso**

Handleiding

**Manual de
instrucciones**



1 Sicherheitshinweise

Bedienungsanleitung

Bitte lesen Sie diese Bedienungsanleitung sorgfältig durch.

Bestimmungsgemäße Verwendung

Dieses Telefon ist geeignet für das Telefonieren innerhalb eines Telefonnetzes. Jede andere Verwendung gilt als nicht bestimmungsgemäß. Eigenmächtige Veränderungen oder Umbauten sind nicht zulässig. Öffnen Sie das Gerät in keinem Fall selbst und führen Sie keine eigenen Reparaturversuche durch.

Aufstellungsort

Vermeiden Sie Belastungen durch Rauch, Staub, Erschütterungen, Chemikalien, Feuchtigkeit, Hitze oder direkte Sonneneinstrahlung.

Hörgeräte-kompatibel

Das Telefon ist über den Premium-Hörer vorzüglich auf Hörgeräte abgestimmt und mit den meisten am Markt befindlichen Hörgeräten kompatibel. Durch die Vielzahl der angebotenen Modelle kann keine einwandfreie Funktion mit jedem Hörgerät garantiert werden.

Achtung: Dieses Telefon kann sehr laute Lautstärken wiedergeben, wenn der Verstärker aktiviert ist und der Lautstärkereglер auf Maximum steht. Große Vorsicht ist geboten beim Wechsel zwischen Benutzern mit normalem Gehör und vermindertem Gehör.



Entsorgung

Wollen Sie Ihr Gerät entsorgen, bringen Sie es zur Sammelstelle Ihres kommunalen Entsorgungsträgers (z. B. Wertstoffhof). Nach dem Elektro- und Elektronikgerätegesetz sind Besitzer von Altgeräten gesetzlich verpflichtet, alte Elektro- und Elektronikgeräte einer getrennten Abfallerfassung zuzuführen. Das nebenstehende Symbol bedeutet, dass Sie das Gerät auf keinen Fall in den Hausmüll werfen dürfen!



Gefährdung von Gesundheit und Umwelt durch Akkus und Batterien!

Akkus und Batterien nie öffnen, beschädigen, verschlucken oder in die Umwelt gelangen lassen. Sie können giftige und umweltschädliche Schwermetalle enthalten. Sie sind gesetzlich verpflichtet, Akkus und Batterien beim batterievertreibenden Handel sowie bei zuständigen Sammelstellen, die entsprechende Behälter bereitstellen, sicher zu entsorgen. Die Entsorgung ist unentgeltlich.

Die Symbole bedeuten, dass Sie Akkus und Batterien auf keinen Fall in den Hausmüll werfen dürfen und sie über Sammelstellen der Entsorgung zugeführt werden müssen.

Verpackungsmaterialien entsorgen Sie entsprechend den lokalen Vorschriften.





2 Telefon in Betrieb nehmen

Sicherheitshinweise

Achtung: Lesen Sie vor der Inbetriebnahme unbedingt die Sicherheitshinweise in Kapitel 1.

Verpackungsinhalt prüfen

- 1 Telefon
- 1 Premium-Telefonhörer
- 1 Hörerspiralkabel
- 1 Telefonanschlusskabel
- 1 Wandmontagehalterung
- 1 Bedienungsanleitung

Basisgerät anschließen

Schließen Sie das Telefon wie auf der Skizze abgebildet an. Verwenden Sie nur das mitgelieferte Telefonanschlusskabel, da das Gerät mit einem anderen Telefonanschlusskabel eventuell nicht funktioniert.

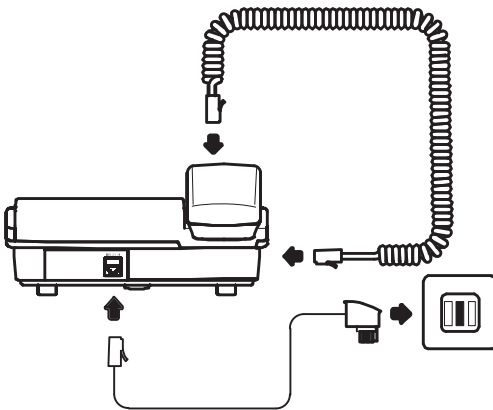



Wandmontage

Ihr Telefon ist zur Wandmontage geeignet. Für die Befestigung des Telefons benötigen Sie zwei Schrauben.

Führen Sie die Führungsnasen (1) der Wandmontagehalterung (2) in die Führungsnuten (3) auf der Rückseite des Telefons ein. Schieben Sie die Wandmontagehalterung (2) 10 mm nach oben, bis sie hörbar einrastet.

Warnung: Im Bereich der zu bohrenden Löcher dürfen sich keine Leitungen (Kabel, Rohre usw.) befinden.

Bohren Sie zwei Löcher im Abstand der vorgesehenen Aufhängungen und lassen Sie die Schrauben 5 mm aus der Wand herausstehen. Setzen Sie das Telefon an den Aufhängungen auf die Schrauben und schieben Sie es etwas nach unten.

Drehen Sie die Höreraufhängung (4) in der Telefonhörerablage um 180°, damit Sie den Telefonhörer einhängen können.

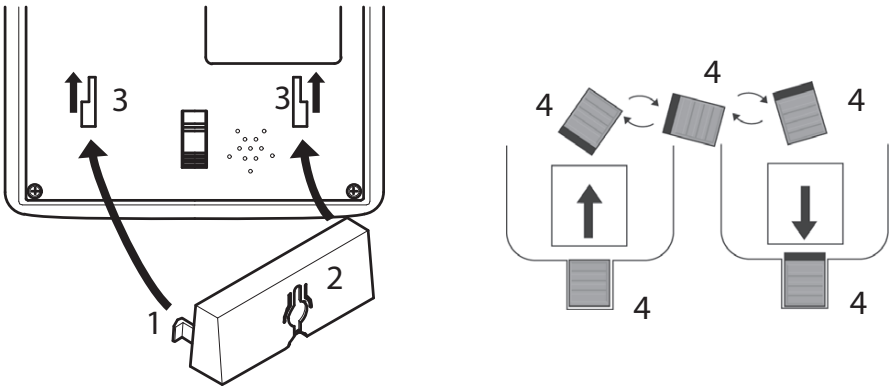

3 Bedienelemente

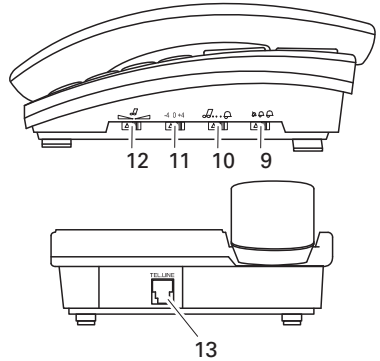
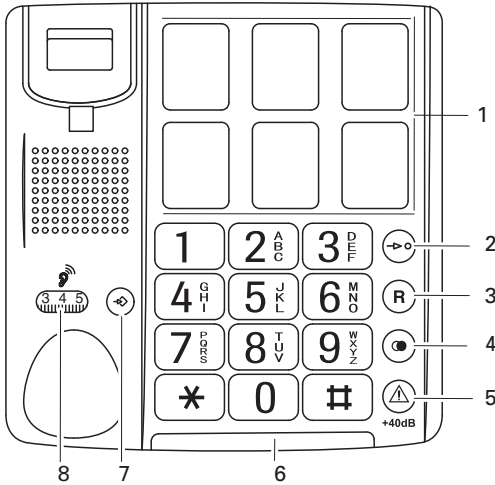

- 1 Direktwahltasten
- 2 Kurzwahltaste
- 3 R-Taste
- 4 Wahlwiederholung, Wahlpause
- 5 Hörerlautstärke verstärken +40 dB
- 6 LED Telefon klingelt
- 7 Nummer speichern
- 8 Drehregler Hörerlautstärke (verdeckt unter Premium-Hörer)
- 9 Schieberegler "Klingellautstärke"
- 10 Schieberegler "Klingelton"
- 11 Schieberegler "Sendelautstärke"
- 12 Schieberegler "Klang"
- 13 Buchse für Telefonanschlusskabel

4 Telefonieren

Anrufen

- 1 Heben Sie den Hörer ab.
- 2 Geben Sie die Telefonnummer ein (max. 32 Ziffern)

Wahlwiederholung

Ihr Telefon speichert die zuletzt gewählte Rufnummer. Heben Sie den Hörer ab und drücken Sie .

Direktwahl

Sie können die Direktwahltasten als normale Direktwahl oder als Speicherplätze für den Notruf nutzen. Sie müssen Rufnummern als Direktwahl gespeichert haben.

Unter den transparenten Abdeckungen der 6 Direktwahltasten können Sie Fotos oder Symbole hinterlegen.



Die gespeicherten Rufnummern auf den Direktwahltasten können nicht gelöscht werden. Beim Speichern neuer Rufnummern werden die alten Einträge überschrieben.

Abdeckung der Direktwahltasten entfernen

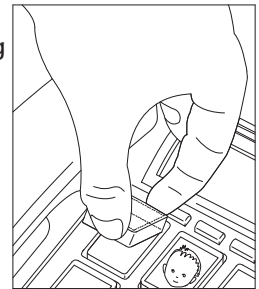
Fassen Sie mit Daumen und Zeigefinger die Abdeckung und entfernen Sie diese wie auf der Abbildung dargestellt. Plazieren Sie das gewünschte Bild oder Foto unter der Abdeckung und setzen Sie diese wieder auf die Taste.



Direktwahlnummern speichern

- 1 Heben Sie den Hörer ab.
- 2 Drücken Sie .
- 3 Geben Sie die Rufnummer (max. 24 Ziffern) ein und drücken Sie .
- 4 Drücken Sie die gewünschte Direktwahltaste (M1 - M6).
- 5 Legen Sie den Hörer auf. Der Eintrag ist gespeichert.

Direktwahlnummern wählen



- 1 Heben Sie den Hörer ab.
- 2 Drücken Sie die gewünschte Direktwahltaste (M1 - M6).

Kurzwahl

Sie haben die Möglichkeit 10 Telefonnummern so abzuspeichern, dass diese jeweils nur durch den Druck von zwei Tasten gewählt werden (Kurzwahl).

Die gespeicherten Rufnummern auf den Kurzwahltasten können nicht gelöscht werden. Beim Speichern neuer Rufnummern werden die alten Einträge überschrieben.

Kurzwahltasten programmieren

- 1 Heben Sie den Hörer ab.
- 2 Drücken Sie .
- 3 Geben Sie die Rufnummer (max. 24 Ziffern) ein und drücken Sie .
- 4 Drücken Sie die gewünschte Zifferntaste für den Speicherplatz (0 - 9).
- 5 Legen Sie den Hörer auf. Der Eintrag ist gespeichert.

Anrufen über Kurzwahltaste

- 1 Heben Sie den Hörer ab.
- 2 Drücken Sie .
- 3 Drücken Sie die gewünschte Zifferntaste für den Speicherplatz (0 - 9).
- 4 Die auf dieser Taste gespeicherte Rufnummer wird gewählt.

Verstärkung der Hörerlautstärke auf +40 dB

Die Hörerlautstärke kann durch Betätigen der -Taste auf + 40 dB verstärkt werden.

Einstellen der Hörerlautstärke

Sie können die Hörerlautstärke mit dem Drehregler  anpassen.

Klangregelung

Sie können den Klang im Hörer mit dem Schieberegler  an der rechten Gehäusesseite anpassen. **Die Klangregelung funktioniert nur, wenn die Verstärkung auf +40 dB aktiviert ist.**

Klingellautstärke

Sie können die Klingellautstärke mit dem Schieberegler  an der rechten Gehäusesseite anpassen.



Klingelton

Sie können den Klingelton mit dem Schieberegler  an der rechten Gehäusesseite ändern. Es stehen 3 Klingeltöne zur Auswahl.

Sendelautstärke

Sie können die Sendelautstärke des Mikrofons im Hörer mit dem Schieberegler  an der rechten Gehäusesseite verringern oder erhöhen.



5 Nebenstellenanlagen / Zusatzdienste

R-Taste an Nebenstellenanlagen

Ist Ihr Telefon an einer Nebenstellenanlage angeschlossen, können Sie über die R-Taste Funktionen, wie z. B. Anrufe weiterleiten und automatischen Rückruf, nutzen. Lesen Sie bitte die Bedienungsanleitung Ihrer Nebenstellenanlage.

Ob Ihr Telefon an Ihrer Nebenstellenanlage einwandfrei funktioniert, erfahren Sie bei dem Händler, bei dem die Anlage gekauft wurde.

Wahlpause

Bei Nebenstellenanlagen ist es erforderlich, eine Amtskennzahl vorzuwählen, um ein Freizeichen zu bekommen. Bei wenigen, älteren Nebenstellenanlagen dauert es einige Zeit, bis das Freizeichen zu hören ist. Für diese Nebenstellenanlagen kann nach der Amtskennzahl eine Wahlpause eingefügt werden, um direkt weiterwählen zu können, ohne das Freizeichen abzuwarten.

Wahlpause einfügen:

Drücken Sie .

Nach der Amtskennzahl wartet Ihr Telefon für ca. 3 Sekunden mit dem Wählen der eigentlichen Rufnummer.

R-Taste und Zusatzdienste

Ihr Telefon unterstützt Zusatzdienste Ihres Netzbetreibers, wie z. B. Makeln, Anklopfen und Konferenz. Über die R-Taste können Sie diese Zusatzdienste nutzen. Zur Freischaltung von Zusatzdiensten wenden Sie sich bitte an Ihren Netzbetreiber.

Flash-Zeit einstellen

Mit dem Schiebeschalter auf der Unterseite des Telefons können Sie die gewünschte Flash-Zeit einstellen. Sie können zwischen 100 ms und 300 ms wählen.

6 Falls es Probleme gibt

Service-Hotline

Haben Sie Probleme mit Ihrem Telefon, kontrollieren Sie zuerst die folgenden Hinweise. Bei technischen Problemen können Sie sich an unsere Service-Hotline wenden. Die Nummer der Service-Hotline finden Sie auf:

www.amplicomms.com

Bei Garantieansprüchen wenden Sie sich an Ihren Fachhändler.

Die Garantiezeit beträgt 2 Jahre.

Kein Telefongespräch möglich

- Die Telefonleitung ist nicht korrekt angeschlossen oder gestört. Verwenden Sie nur das mitgelieferte Telefonanschlusskabel.



7 Pflegehinweise / Garantie

Pflegehinweise

- Reinigen Sie die Gehäuseoberflächen mit einem weichen und fusselreien Tuch.
- Verwenden Sie keine Reinigungsmittel oder Lösungsmittel.

Garantie

AMPLICOMMS - Geräte werden nach den modernsten Produktionsverfahren hergestellt und geprüft. Ausgesuchte Materialien und hoch entwickelte Technologien sorgen für einwandfreie Funktion und lange Lebensdauer. Sollte Ihr Gerät dennoch einen Defekt innerhalb der Garantiezeit aufweisen, wenden Sie sich bitte unter Vorlage Ihrer Kaufquittung ausschliesslich an das Geschäft, in dem Sie Ihr Gerät gekauft haben. Die Garantiezeit beträgt 24 Monate, gerechnet vom Tage des Kaufs zu nachfolgenden Bedingungen: Innerhalb der Garantiezeit werden alle Mängel, die auf Material- oder Herstellungsfehler zurückzuführen sind, kostenlos beseitigt. Der Garantieanspruch erlischt bei Eingriffen durch den Käufer oder durch Dritte. Schäden, die durch unsachgemässe Behandlung oder Bedienung, durch falsches Aufstellen oder Aufbewahren, durch unsachgemässen Anschluss oder Installation sowie durch höhere Gewalt oder sonstige äussere Einflüsse entstehen, fallen nicht unter die Garantieleistung. Wir behalten uns vor, bei Reklamationen die defekten Teile auszubessern oder zu ersetzen oder das Gerät auszutauschen. Ausgetauschte Teile oder ausgetauschte Geräte gehen in unser Eigentum über. Schadenersatzansprüche sind ausgeschlossen, soweit sie nicht auf Vorsatz oder grober Fahrlässigkeit des Herstellers beruhen. Sollte Ihr Gerät dennoch einen Defekt innerhalb der Garantiezeit aufweisen, wenden Sie sich bitte unter Vorlage Ihrer Kaufquittung ausschliesslich an das Geschäft, in dem Sie Ihr AMPLICOMMS - Gerät gekauft haben. Alle Gewährleistungsansprüche nach diesen Bestimmungen sind ausschliesslich gegenüber Ihrem Fachhändler geltend zu machen. Nach Ablauf von zwei Jahren nach Kauf und Übergabe unserer Produkte können Gewährleistungsrechte nicht mehr geltend gemacht werden.



8 Konformitätserklärung

Dieses Gerät erfüllt die Anforderungen der EU-Richtlinie:
EMC 2014/30/EU.

Die Konformität mit der o. a. Richtlinie wird durch das CE-Zeichen auf dem
Gerät bestätigt.

Für die komplette Konformitätserklärung nutzen Sie bitte den kostenlosen
Download von unserer Website www.amplicomms.com

1 Safety Information

Operating instruction manual

Please read this operating instruction manual thoroughly.

Intended use

The telephone is suitable for telephoning within a public telephone network system. Any other use is considered unintended use. Unauthorised modification or reconstruction is not permitted. Under no circumstances open the device or complete any repair work yourself.

Installation location

Prevent excessive exposure to smoke, dust, vibration, chemicals, moisture, heat and direct sunlight.

Hearing aid compatible

Using the premium receiver, the telephone is perfectly adapted for hearing aids and is compatible with most commercially available hearing aids. However, due to the wide range of hearing aids available, there is no guarantee that the telephone will function problem-free with every model.

Attention: This telephone is capable of producing very high volume levels when the amplifier is switched on and the volume control is set to maximum. Extreme caution should be taken if the handset is shared by users with normal hearing and others with impaired hearing.

Disposal

In order to dispose of your device, take it to a collection point provided by your local public waste authorities (e.g. recycling centre). According to laws on the disposal of electronic and electrical devices, owners are obliged to dispose of old electronic and electrical devices in a separate waste container. The adjacent symbol indicates that the device must not be disposed of in normal domestic waste!



Risks to health and the environment from batteries!

Never open, damage or swallow batteries or allow them to pollute the environment. They could contain toxic and ecologically harmful heavy metals. You are legally obliged to dispose of power packs and batteries at the point of sale or in the corresponding containers provided at collection points by local public waste authorities. Disposal is free of charge. The above symbols indicate that the batteries must not be disposed of in domestic waste and that they must be disposed of at an authorised collection point.

Packaging materials must be disposed of according to local regulations.





2 Putting the Telephone into Operation

Safety information

Attention: It is essential to read the Safety Information in Chapter 1 before starting up.

Checking the package contents

- 1 Telephone
- 1 Premium receiver
- 1 Helix cable for receiver
- 1 Telephone connection cable
- 1 Wall installation bracket
- 1 Operating instructions

Connecting the base unit

Connect the telephone as illustrated in the diagram. Only use the telephone connection line supplied because the equipment may not function if another telephone connection line is used.

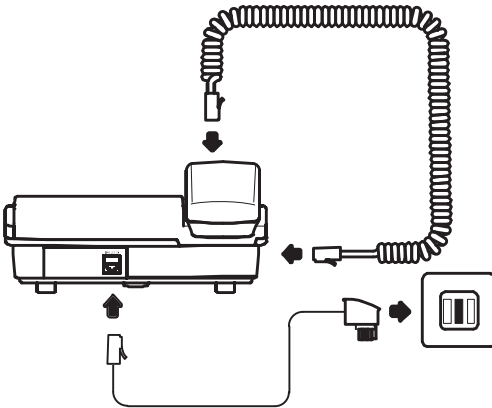

Wall installation

The telephone can also be installed on a wall. You require two screws in order to fix the telephone on a wall.

Feed the guide tabs (1) on the wall-mounting bracket (2) in the slots (3) on the rear side of the telephone. Slide the wall bracket (2) 10 mm upwards until it audibly snaps into place.

Warning: Ensure that there are no cables or pipes etc. in the wall where you want to drill the holes.

Drill two holes whose distance apart corresponds to the bracket to be used, insert the screws and allow them to project 5 mm from the wall. Position the telephone on the bracket, fit the screws in the slots and slide the telephone downwards a little.

Turn the receiver hook (4) in the receiver cradle 180° so that the receiver can be hooked in.

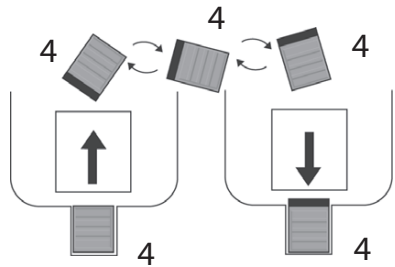
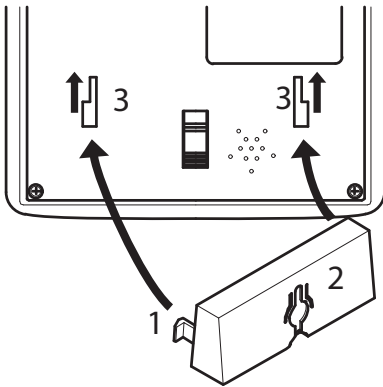

3 Operating Elements

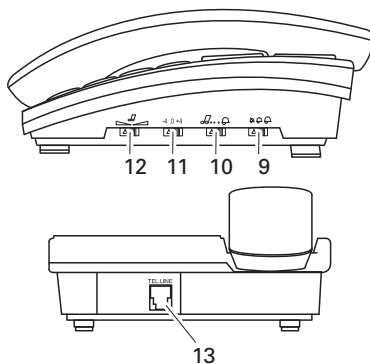
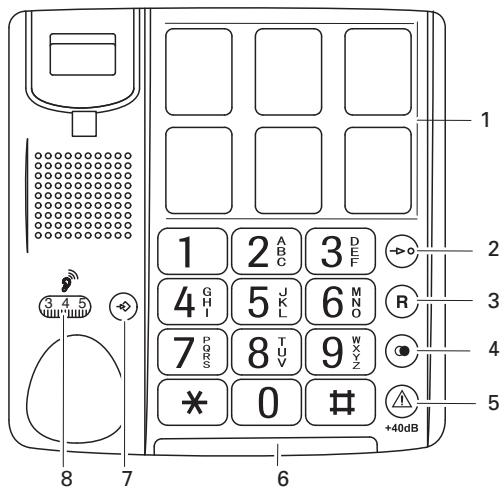

- 1 One-touch dialling buttons
- 2 Quick dial button
- 3 R-button
- 4 Redialling, Dialling pause
- 5 Increase receiver volume +40 dB
- 6 LED, incoming call
- 7 Save number
- 8 Receiver volume knob (hidden under premium receiver)
- 9 "Ringing volume" slide control
- 10 "Ringing tone" slide control
- 11 "Sending loudness rating" SLR slide control
- 12 "Tone" slide control
- 13 Telephone connection cable socket

4 Telephoning

Making a call

- 1 Lift the receiver.
- 2 Enter the phone number (max. 32 digits).

Redialling

Your telephone stores the last phone number dialled. Lift the receiver and press .

One-touch dialling

You can use the one-touch dialling buttons for normal direct dialling or as memory locations for the emergency call function. Be sure to store phone numbers for one-touch dialling first.



You can insert photos or symbols under the transparent covers of the 6 one-touch dialling buttons to label them.

You cannot delete the phone numbers assigned to the one-touch dialling buttons. The existing phone numbers are overwritten when new numbers are assigned to them.

Removing the covers from the one-touch dialling buttons

Use your thumb and forefinger to grip the cover and remove it, as illustrated in the diagram. Place the required label or photo under the cover and replace it on the button.

Saving one-touch dialling numbers

- 1 Lift the receiver.
- 2 Press .
- 3 Enter the phone number (max. 24 digits) and press .
- 4 Press the required one-touch dialling button (M1 - M6).
- 5 Replace the receiver. The entry is saved.

Dialling with the one-touch dialling buttons



- 1 Lift the receiver.
- 2 Press the required one-touch dialling button (M1 - M6).

Quick dialling

It is possible to store 10 phone numbers so that they are dialled simply by pressing two buttons (quick dialling).

You cannot delete the phone numbers stored on the quick dial buttons. Existing numbers are overwritten when new phone numbers are stored.

Programming quickdial buttons

- 1 Lift the receiver.
- 2 Press .
- 3 Enter the phone number (max. 24 digits) and press .
- 4 Enter the required memory location number (0 - 9).
- 5 Replace the receiver. The entry is saved.

Dialling using quick dial buttons

- 1 Lift the receiver.
- 2 Press .
- 3 Enter the required memory location number (0 - 9).
- 4 The phone number stored is automatically dialled.

Increasing the receiver volume to +40 dB

The receiver volume can be increased to +40 dB by pressing the  button.

Setting the receiver volume

You can adjust the receiver volume using the rotary knob. .

Tone control

You can adjust the tone produced in the receiver using the slide control  on the right-hand side of the housing. **The tone control only works when the 40 dB amplification is activated.**

Ringing volume

You can adjust the ringing volume using the slide control  on the right-hand side of the housing.

Ringling tone

You can adjust the ringing tone using the slide control  on the right-hand side of the housing. There are 3 ringing tones for selection.

Sending loudness rating

You can increase or reduce the sending loudness rating for the microphone in the receiver by means of the slide control  on the right-hand side of the housing.



5 PABX / Supplementary Services

R button on private branch exchanges

If the telephone is connected to a private branch exchange, functions such as transferring calls and automatic call back can be used via the R button. Please refer to the manual provided with your private branch exchange. The sales outlet where you purchased the exchange can provide information as to whether the telephone will work properly with the exchange.

Dialling pause

When using private branch exchanges, it is necessary to dial an access code to obtain the dialling tone for an outside line. When using some older private branch exchanges, it takes a little time before the dialling tone becomes audible. In the case of such private branch exchanges, a dialling pause can be inserted after the number for an outside line in order to continue dialling directly without having to wait for the dialling tone.

Insert a dialling pause:

Press .

After dialling the number for the outside line, the telephone waits approx. 3 seconds before dialling the actual phone number.

R-button and supplementary services

Your telephone supports supplementary services provided by your telephone network provider, such as brokering, call waiting and conference facilities. These supplementary services can be used by implementing the R button. Contact your telephone network provider with regard to enabling supplementary services.

Setting the Flash time

Set the required Flash time using the sliding switch located on the underside of the telephone. You can select between 100 ms and 300 ms.

6 In Case of Problems

Service Hotline

Should problems arise with the telephone, please refer to the following information first. In the case of technical problems, please contact our service hotline. The number of our service hotline can be found on our web site: **www.amplicomms.com**

In the case of claims under the terms of guarantee, please contact your sales outlet. There is a 2 year period of guarantee.

No telephone calls possible

- The telephone line is not connected properly or is defective. Only use the telephone connection cable supplied.



7 Maintenance / Guarantee

Maintenance

- Clean the housing surfaces with a soft, fluff-free cloth.
- Never use cleaning agents or solvents.

Guarantee

AMPLICOMMS equipment is produced and tested according to the latest production methods. The implementation of carefully chosen materials and highly developed technologies ensure trouble-free functioning and a long service life. The terms of guarantee do not apply where the cause of equipment malfunction is the fault of the telephone network operator or any interposed private branch extension system. The terms of guarantee do not apply to the batteries or power packs used in the products. The period of guarantee is 24 months from the date of purchase.

All deficiencies related to material or manufacturing errors within the period of guarantee will be redressed free of charge. Rights to claims under the terms of guarantee are annulled following tampering by the purchaser or third parties. Damage caused as the result of improper handling or operation, normal wear and tear, incorrect positioning or storage, improper connection or installation or Acts of God and other external influences are excluded from the terms of guarantee. In the case of complaints, we reserve the right to repair defect parts, replace them or replace the entire device. Replaced parts or devices become our property. Rights to compensation in the case of damage are excluded where there is no evidence of intent or gross negligence by the manufacturer.

If your device does show signs of a defect within the period of guarantee, please contact the sales outlet where you purchased the AMPLICOMMS device, producing the purchase receipt as evidence. All claims under the terms of guarantee in accordance with this agreement can only be asserted at the sales outlet. No claims under the terms of guarantee can be asserted after a period of two years from the date of purchase and hand-over of the product.



8 Declaration of Conformity

This device fulfils the requirements stipulated in the EU directive:
EMC 2014/30/EU.



Conformity with the above mentioned directive is confirmed by the CE symbol on the device. To view the complete Declaration of Conformity, please refer to the free download available on our website www.amplicomms.com

1 Consignes de sécurité

Mode d'emploi

Lisez très attentivement ce mode d'emploi.

Utilisation conforme aux prescriptions

Ce téléphone convient pour téléphoner à l'intérieur d'un réseau téléphonique. Toute autre utilisation est considérée comme non conforme à l'usage.

Des modifications ou changements effectués d'un propre gré ne sont pas autorisés. N'ouvrez en aucun cas l'appareil et n'effectuez aucun essai de réparation vous-même.

Lieu d'installation

Évitez toute exposition à la fumée, à la poussière, aux vibrations, aux produits chimiques, à l'humidité, aux fortes chaleurs ou aux rayons directs du soleil.

Compatible avec les appareils auditifs

Grâce à son combiné Premium, le téléphone est parfaitement adapté aux appareils auditifs et compatible avec la plupart de ceux disponibles sur le marché. En raison de la grande variété de modèles, nous ne pouvons cependant pas garantir un fonctionnement parfait avec chaque appareil auditif.

Attention : Ce téléphone peut restituer des volumes sonores très élevés lorsque l'amplificateur est activé et que le potentiomètre de volume potentiomètre de volume se trouve sur Maximum.

Il est recommandé d'être prudent lorsque vous passez d'un utilisateur présentant une difficulté d'audition à un utilisateur à audition normale.

Élimination

Si vous voulez mettre votre appareil au rebut, veuillez l'apporter au centre de collecte de l'organisme d'élimination des déchets de votre commune (par ex. centre de recyclage). D'après la loi relative aux appareils électriques et électroniques, les propriétaires d'appareils électriques et électroniques usagés sont tenus de les déposer dans un collecteur séparé. L'icône ci-contre signifie que vous ne devez en aucun cas jeter votre appareil dans les ordures ménagères !



Mise en danger de l'homme et pollution de l'environnement causées par les piles et les piles rechargeables !

Ne jamais ouvrir, endommager, avaler les piles rechargeables et les piles ou ne jamais faire pénétrer leur contenu dans l'environnement. Elles peuvent contenir des métaux lourds toxiques et nuisibles pour celui-ci. Vous êtes tenus par la loi d'éliminer vos piles rechargeables et piles auprès d'un revendeur de piles ainsi qu'auprès de centres de collecte responsables de leur élimination qui mettent des conteneurs adéquats à disposition. L'élimination des piles est gratuite. L'icône ci-contre signifie que vous ne devez en aucun cas jeter les piles rechargeables et piles dans les ordures ménagères, mais que vous devez les éliminer auprès de centres de collecte.

Éliminez les fournitures d'emballage conformément au règlement local.



2 Mettre le téléphone en service

Remarques concernant la sécurité

Attention : Avant de mettre votre appareil en service, lisez impérativement les consignes de sécurité mentionnées au chapitre 1.

Vérifier le contenu de l'emballage

- 1 Téléphone
- 1 Combiné Premium
- 1 Câble spiralé du combiné
- 1 Câble de raccordement téléphonique
- 1 Fixation pour montage mural
- 1 Mode d'emploi

Branchement de l'appareil

Raccordez le téléphone comme représenté sur le croquis. Veuillez n'utiliser que le câble de raccordement téléphonique fourni avec l'appareil, celui-ci ne pouvant éventuellement pas fonctionner avec un autre câble.

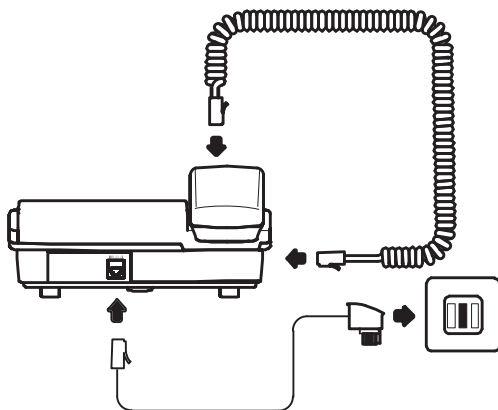



Montage mural

Votre téléphone est aussi conçu pour le montage mural. Vous avez besoin de deux vis pour fixer le téléphone.

Introduisez les tenons de guidage (1) de la fixation pour montage mural (2) dans les encoches (3) situées à l'arrière de votre téléphone. Poussez la fixation (2) de 10 mm vers le haut jusqu'à ce que vous entendiez son enclenchement.

Avertissement : évitez impérativement la présence de conduites d'eau, de câbles électriques... dans la zone de perçage.

Perforez deux trous à une même distance l'un de l'autre que celle qui sépare les suspensions prévues et laissez sortir les vis du mur de 5 mm. Fixez maintenant le téléphone en posant les encoches sur les vis et poussez-le légèrement vers le bas.

Tournez le loquet de verrouillage du combiné (4) de 180° afin de pouvoir accrocher ce dernier.

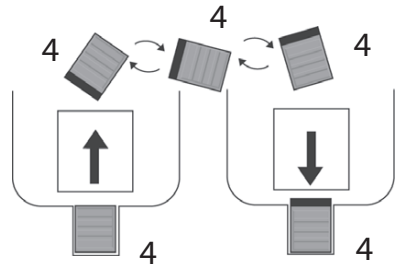
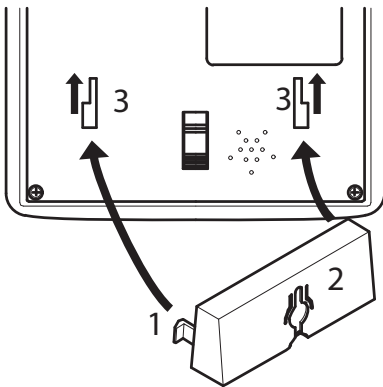

3 Touches et fonctions

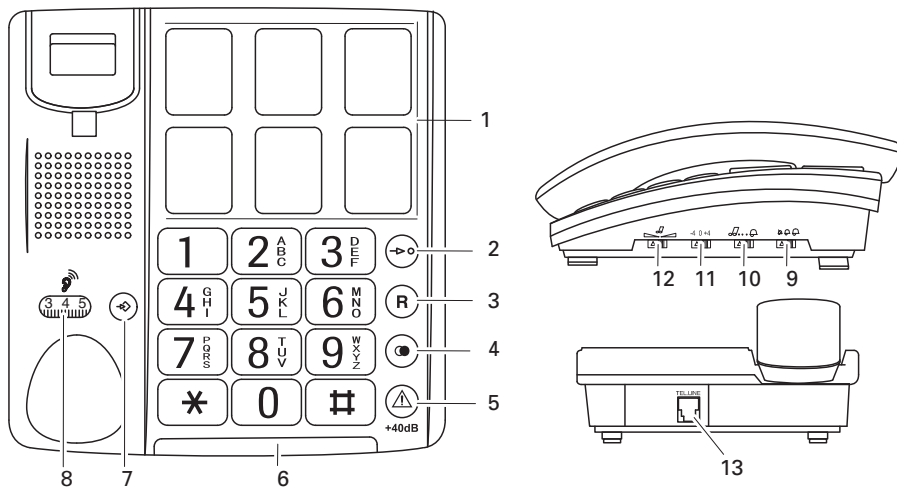

- 1 Touches de sélection directe
- 2 Touche de sélection abrégée
- 3 Touche R
- 4 Touche BIS / Pause de numérotation
- 5 Amplifier le volume sonore de l'écouteur +40 dB
- 6 DEL "appel entrant"
- 7 Enregistrer le numéro
- 8 Potentiomètre de volume sonore du combiné (situé sous le combiné)
- 9 Commutateur à glissière de volume de sonnerie
- 10 Réglage du type de sonnerie
- 11 Réglage sensibilité micro "SLR"
- 12 Réglage de tonalité
- 13 Potentiomètre de volume sonore du combiné (situé sous le combiné)

4 Téléphoner

Appeler

- 1 Décrocher.
- 2 Saisir le numéro d'appel (max. 32 chiffres)

Répétition des derniers numéros

Votre téléphone enregistre le dernier numéro d'appel composé. Décrocher et appuyer sur .

Sélection directe

Vous pouvez utiliser les touches de sélection directe comme sélection directe normale ou comme places de mémoire pour l'appel d'urgence. Vous devez avoir mémorisé des numéros d'appel comme sélection directe. Vous pouvez placer des photos ou des icônes sous les protections transparentes des 6 touches de sélection directe.

Vous ne pouvez pas effacer des numéros enregistrés sur les touches de sélection directe. Lorsque vous sauvegardez de nouveaux numéros, les anciens enregistrements seront alors écrasés.



Retirer la protection des touches de sélection directe

Saisissez la protection entre le pouce et l'index et retirez-la comme représenté sur la figure.

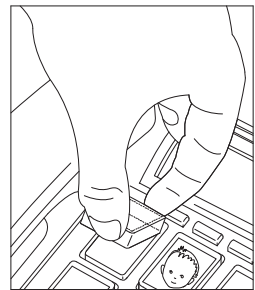
Placez l'élément voulu sous la protection et replacez celle-ci sur la touche.



Enregistrer les numéros de sélection directe

- 1 Décrocher.
- 2 Appuyer sur .
- 3 Entrer le numéro d'appel (max. 24 chiffres) et appuyer sur .
- 4 Appuyer sur la touche de sélection directe voulue (M1 - M6).
- 5 Raccrocher. L'enregistrement est sauvegardé.

Démarrer la sélection directe



- 1 Décrocher.
- 2 Appuyer sur la touche de sélection directe voulue (M1 - M6).

Sélection abrégée

Vous avez la possibilité de mémoriser 10 numéros de téléphone de la sorte que vous puissiez les composer en n'appuyant que sur deux touches (sélection abrégée).

Vous ne pouvez pas effacer des numéros enregistrés sur les touches de sélection abrégée. Vous écrasez les anciens enregistrements lorsque vous enregistrez de nouveaux numéros.

Programmer les touches de sélection abrégée

- 1 Décrocher.
- 2 Appuyer sur .
- 3 Saisir le numéro d'appel (max. 24 chiffres) et appuyer sur .
- 4 Entrer le numéro de place en mémoire (0 - 9).
- 5 Raccrocher. L'enregistrement est sauvegardé.

Appeler via la touche de sélection abrégée

- 1 Décrocher.
- 2 Appuyer sur .
- 3 Entrer le numéro de place en mémoire (0 - 9).
- 4 Le numéro enregistré est composé automatiquement.

Amplification du volume sonore de l'écouteur sur +40 dB

Vous pouvez intensifier le volume sonore de l'écouteur sur + 40 dB en appuyant sur la touche .

Régler le volume sonore de l'écouteur

Vous pouvez régler le volume de l'écouteur avec le potentiomètre rotatif .

Régulation du son

Vous pouvez adapter le son de l'écouteur à l'aide du commutateur à glissière  placé sur le côté droit du boîtier. **La régulation du son ne fonctionne que si l'amplification est activée sur +40 dB.**

Volume sonore de la sonnerie

Vous pouvez modifier le volume de la sonnerie à l'aide du commutateur à glissière  placé sur le côté droit du boîtier.

Sonnerie

Vous pouvez modifier le type de sonnerie à l'aide du commutateur à glissière  placé sur le côté droit du boîtier. Vous disposez de 3 sonneries.

Volume d'émission

Vous pouvez ajuster la sensibilité du microphone du combiné à l'aide du commutateur à glissière  placé sur le côté droit du boîtier.



5 Installations PABX / Services confort

Touche R sur les installations à postes supplémentaires

Si votre téléphone est raccordé à une installation PABX, vous pouvez, via la touche R, tirer profit de certaines fonctions comme par ex. le transfert d'appels et le rappel automatique. Veuillez lire le mode d'emploi de votre installation PABX. Le revendeur auprès duquel vous avez acheté l'installation vous dira si votre téléphone fonctionne parfaitement sur votre installation PABX.

Pause de numérotation

Dans le cas d'installations PABX, il est nécessaire de composer auparavant un code réseau pour obtenir la tonalité. Sur quelques installations à postes supplémentaires plus anciennes, vous devez attendre quelques instants avant de pouvoir entendre la tonalité. Pour ces installations PABX, une pause de numérotation peut être insérée après le code réseau afin de pouvoir continuer à numérotter directement sans attendre la tonalité.

Introduire une pause de numérotation:

Appuyer sur .

Après le chiffre de la ligne principale, votre téléphone attend env. 3 secondes avant de composer le numéro d'appel proprement dit.

Touche R et services confort

Votre téléphone supporte des services confort de votre opérateur tels que le va-et-vient, la signalisation d'appel en instance et la conférence. Vous pouvez les utiliser via la touche R. Contactez-le pour déconnecter ces services.

Régler le temps de flash

Le commutateur à glissière placé sous le téléphone vous permet de régler le temps de flash. Vous pouvez sélectionner entre 100 ms et 300 ms.

6 En cas de problèmes

Hotline de service

Si vous avez des problèmes avec votre téléphone, contrôlez d'abord les remarques suivantes. En cas de problème technique, vous pouvez vous adresser à notre service d'assistance téléphonique. Le numéro de téléphone peut être trouvé sur notre site **www.amplicomms.com**

Si votre téléphone est toujours sous garantie, adressez-vous à votre revendeur. La durée de la garantie est de 2 ans.

Pas de communication téléphonique possible

- Le téléphone n'est pas correctement raccordé ou est perturbé. N'utilisez que le câble de raccordement téléphonique fourni avec l'appareil.



7 Remarques d'entretien / Garantie

Remarques d'entretien

- Nettoyez les surfaces du boîtier avec un chiffon doux et non pelucheux.
- N'utilisez pas de produits d'entretien ou de solvants.

Garantie

Les appareils AMPLICOMMS sont fabriqués selon les procédés de fabrication les plus modernes et sont contrôlés. Des matériaux sélectionnés et des technologies de pointe ont pour effet un fonctionnement irréprochable et une longue durée de vie. La garantie ne rentre pas en jeu si l'exploitant du réseau téléphonique ou une installation PABX éventuellement intercalée est responsable du dysfonctionnement de l'appareil. La garantie ne s'applique pas aux piles, piles rechargeables ou packs de piles rechargeables utilisés dans les produits. La durée de la garantie est de 24 mois à partir de la date d'achat.

Pendant la période de garantie, tous les défauts dus à des vices de matériel ou de fabrication seront éliminés gratuitement. Le droit à la garantie expire en cas d'intervention de l'acheteur ou de tiers. Les dommages provenant d'un maniement ou d'une manipulation incorrects, d'une usure naturelle, d'une mauvaise mise en place ou d'une mauvaise conservation, d'un raccordement ou d'une installation incorrects ainsi que d'un cas de force majeure ou autres influences extérieures sont exclus de la garantie.

En cas de réclamations, nous nous réservons le droit de réparer, de remplacer les pièces défectueuses ou d'échanger l'appareil. Les composants remplacés ou les appareils échangés deviennent notre propriété. Les demandes de dommages et intérêts sont exclues tant qu'elles ne reposent pas sur l'intention ou une négligence grossière du fabricant.

Si votre appareil devait malgré tout présenter une défectuosité pendant la période de garantie, veuillez vous adresser, muni de la quittance d'achat, exclusivement au magasin dans lequel vous avez acheté votre appareil AMPLICOMMS. Vous ne pouvez faire valoir vos droits à la garantie selon ces dispositions qu'auprès de votre revendeur exclusivement. Deux ans après l'achat et la remise de nos produits, il n'est plus possible de faire valoir les droits à la garantie.



8 Déclaration de conformité



Cet appareil répond aux exigences des directives de l'union européenne (UE) : EMC 2014/30/EU.

La conformité à la directive ci-dessus est confirmée sur l'appareil par le symbole CE.

Pour obtenir la déclaration de conformité intégrale, veuillez vous servir du téléchargement gratuit de notre site Internet www.amplicomms.com



1 Indicazioni di sicurezza

Istruzioni per l'uso

Leggere attentamente le presenti istruzioni per l'uso.

Utilizzo conforme alle disposizioni

Il presente telefono consente di svolgere telefonate all'interno di una rete telefonica. Qualsiasi altro impiego è considerato come non conforme agli usi previsti. Non sono consentite modifiche o trasformazioni non autorizzate. Non aprire per nessuna ragione l'apparecchio autonomamente, né compiere riparazioni di propria iniziativa.

Luogo di installazione

Evitare l'esposizione a fumo, polvere, vibrazioni, sostanze chimiche, umidità, eccessivo calore o irradiazioni solari dirette.

Compatibilità con apparecchi acustici

Grazie al ricevitore Premium, il telefono è perfettamente compatibile con la maggior parte di apparecchi acustici presenti sul mercato. A causa del grande numero di modelli non è possibile garantire il perfetto funzionamento del telefono in combinazione con qualsiasi apparecchio acustico.

Attenzione: Il presente telefono è in grado di riprodurre volumi elevati avendo attivato l'amplificatore e girato al massimo il regolatore di volume. È pertanto necessario procedere con particolare cautela in caso di passaggio del dispositivo tra utilizzatori con udito normale e utilizzatori con udito ridotto.



Smaltimento

Procedere allo smaltimento dell'apparecchio esaurito consegnandolo presso uno dei punti di raccolta istituiti dalla propria società di smaltimento rifiuti comunale (ad es. centro di riciclo materiali). Secondo quanto previsto dalla legge sugli apparecchi elettrici ed elettronici, i proprietari di apparecchi esauriti sono per legge tenuti alla consegna di tutti gli apparecchi elettrici ed elettronici presso un centro di rilievo rifiuti in raccolta differenziata. Il simbolo riportato qui a lato indica che non è assolutamente consentito smaltire l'apparecchio assieme ai normali rifiuti domestici!



Accumulatori e batterie possono provocare danni alla salute e all'ambiente!

Non aprire, danneggiare, ingerire o disperdere nell'ambiente accumulatori e batterie. Questi possono contenere metalli pesanti nocivi e dannosi per l'ambiente. Per legge sussiste l'obbligo di consegnare accumulatori e batterie presso i rivenditori di batterie utilizzando gli appositi contenitori di raccolta e provvedendo in tal modo al corretto smaltimento. Lo smaltimento è gratuito. I simboli indicano che non è assolutamente consentito gettare accumulatori e batterie nei rifiuti domestici, consegnandoli ai fini dello smaltimento nei rispettivi punti di raccolta.



Smaltire confezioni ed imballaggi in base a quanto indicato dalle norme in vigore a livello locale.



2 Mettere in funzione il telefono

Sicherheitshinweise

Attenzione: Prima della messa in funzione, leggere attentamente le indicazioni di sicurezza riportate al capitolo 1.

Verificare il contenuto della confezione

- 1 Telefono
- 1 Ricevitore Premium
- 1 Cavo a spirale per ricevitore
- 1 Cavo di collegamento telefonico
- 1 Supporto per montaggio a parete
- 1 Istruzioni per l'uso

Collegare l'unità base

Procedere al collegamento del telefono seguendo quanto raffigurato sul disegno. Utilizzare soltanto il cavo di collegamento telefonico fornito in dotazione visto che l'apparecchio potrebbe non funzionare con un altro cavo di collegamento telefonico.

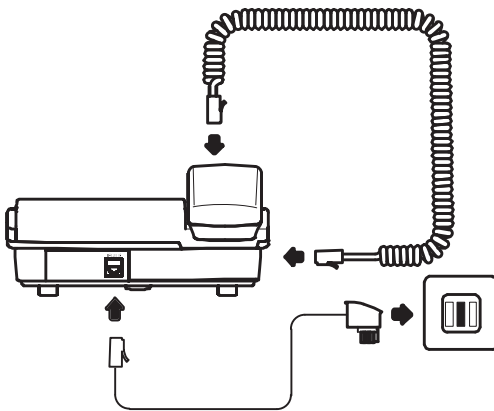

Montaggio a parete

Il telefono si presta altresì per il montaggio a parete. Il fissaggio del telefono richiede due viti. Introdurre i nasetti di guida (1) del supporto per montaggio a parete (2) nelle scanalature (3) presenti sul retro del telefono. Spingere il supporto per montaggio a parete (2) 10 mm verso sopra facendolo scattare in posizione.

Avvertenza: È necessario sincerarsi che nel settore in cui è prevista la trapanatura dei fori non vi siano linee e condutture (cavi, tubi e così via).

Prevedere due fori con una distanza in rispetto dei dispositivi di aggancio e lasciare sporgere le viti di 5 mm dal muro. Introdurre quindi il telefono sui dispositivi di aggancio e spingere l'apparecchio verso sotto.

Girare il dispositivo di aggancio ricevitore (4) sulla superficie di appoggio del ricevitore di 180° in modo da potervi agganciare il ricevitore del telefono.

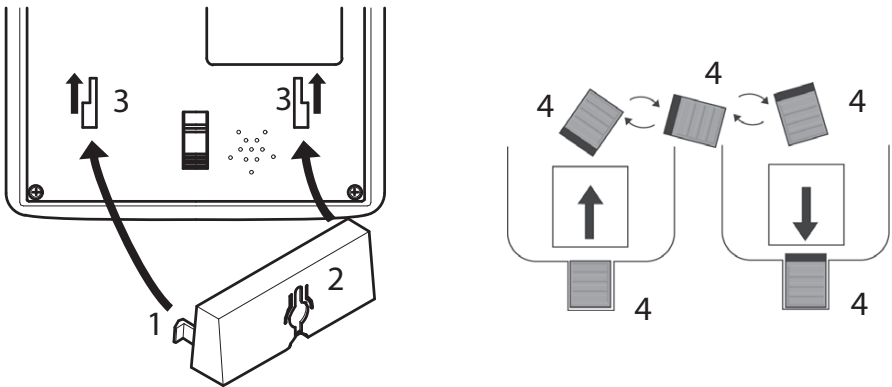

3 Elementi di comando

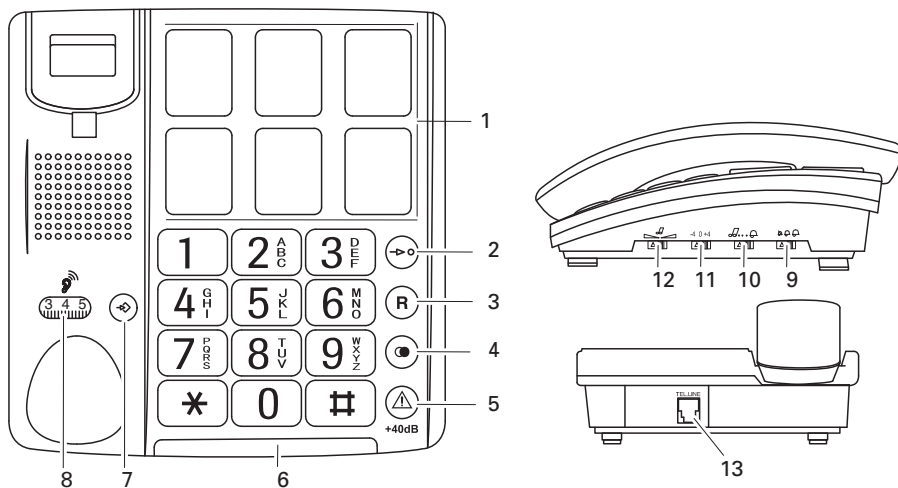

- 1 Tasti di selezione diretta
- 2 Tasto di selezione abbreviata
- 3 Tasto R
- 4 Ripetizione di chiamata, pausa di selezione
- 5 Aumento del volume del ricevitore a +40 dB
- 6 LED telefono squilla
- 7 Salvare numero
- 8 Regolatore del volume del ricevitore (nascosto sotto al ricevitore Premium)
- 9 Corsore scorrevole "Volume suoneria"
- 10 Corsore scorrevole "Suoneria"
- 11 Corsore scorrevole "Volume trasmissione" SLR
- 12 Corsore scorrevole "Suono"
- 13 Presa per cavo di collegamento telefonico



4 Compiere telefonate

Compiere telefonate

- 1 Sganciare il ricevitore.
- 2 Inserire un numero di chiamata (max. 32 cifre).

Ripetizione di chiamata

Il telefono memorizza l'ultimo numero di chiamata selezionato. Sganciare il ricevitore e premere .

Selezione diretta

I tasti di selezione diretta possono essere utilizzati per impostare una normale selezione diretta o come posizioni di memoria per chiamate d'emergenza. È necessario aver memorizzato numeri di chiamata sotto forma di numeri di selezione diretta.

Sotto alle superfici trasparenti dei 6 tasti di selezione diretta è possibile inserire fotografie o simboli.



Non è consentito cancellare i numeri di chiamata memorizzati sui tasti di selezione diretta. Le vecchie voci sono invece sovrascritte in sede di memorizzazione con nuovi numeri di chiamata.

Rimuovere la copertura dei tasti di selezione diretta

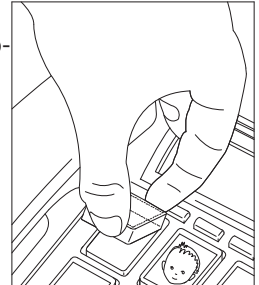
Afferrare con pollice ed indice la copertura rimuovendo la seconda quanto illustrato. Posizionare l'elemento desiderato sotto la copertura riapplicandola quindi di nuovo sul tasto.



Salvare i numeri di selezione diretta

- 1 Sganciare il ricevitore.
- 2 Premere .
- 3 Inserire il numero di chiamata (max. 24 cifre) e premere .
- 4 Premere il tasto di selezione diretta desiderato (M1 - M6).
- 5 Agganciare il ricevitore. Voce è salvata.

Avviare la selezione diretta



- 1 Sganciare il ricevitore.
- 2 Premere il tasto di selezione diretta desiderato (M1 - M6).

Selezione abbreviata

È consentito memorizzare 10 numeri telefonici selezionabili in seguito premendo semplicemente due tasti (selezione abbreviata).

Non è possibile cancellare i numeri di chiamata memorizzati sui tasti di selezione abbreviata. Le vecchie voci sono invece sovrascritte in sede di memorizzazione con nuovi numeri di chiamata.

Programmare tasti di selezione abbreviata

- 1 Sganciare il ricevitore.
- 2 Premere .
- 3 Inserire il numero di chiamata (max. 24 cifre) e premere .
- 4 Inserire il numero relativo alla posizione di memoria (0 - 9).
- 5 Agganciare il ricevitore. Voce è salvata.

Compiere chiamate tramite tasto di selezione abbreviata

- 1 Sganciare il ricevitore.
- 2 Premere .
- 3 Premere il tasto di selezione abbreviata (0 - 9).
- 4 Il numero di chiamata memorizzato è selezionato automaticamente.

Aumento del volume del ricevitore a +40 dB

Premendo il tasto  il volume del ricevitore è aumentato passando a + 40 dB.

Impostare il volume del ricevitore

Impostare il volume mediante regolatore cursore scorrevole .

Regolazione del suono

Regolare il suono mediante cursore scorrevole  presente sulla destra dell'involucro. **La regolazione del suono funziona solo con amplificatore impostato a +40 dB.**

Volume della suoneria

Regolare il volume mediante cursore scorrevole  presente sulla destra dell'involucro.



Suoneria

Modificare la suoneria tramite cursore scorrevole  presente sulla destra dell'involucro. Sono 3 le suonerie tra cui è possibile scegliere.

Volume di trasmissione

Aumentare o abbassare il volume di trasmissione mediante cursore scorrevole  presente sulla destra dell'involucro.



5 Impianti telefonici interni / Servizi aggiuntivi

Tasto R in impianti telefonici interni

Avendo collegato il telefono ad un impianto telefonico interno, il tasto R consente di accedere a tutte le altre funzioni disponibili come per es. trasferimento di chiamata e funzione di richiamata automatica. Si prega di leggere le istruzioni per l'uso del proprio impianto telefonico interno. Il rivenditore autorizzato è in grado di indicare se il telefono acquistato funzionerà senza alcun problema nel proprio impianto telefonico interno.

Pausa di selezione

In presenza di impianti telefonici interni è necessario preselezionare un numero di accesso alla rete esterna per ottenere un segnale di linea libera prima di poter compiere una telefonata. Alcuni impianti telefonici interni di vecchia data richiedono un intervallo di tempo di poco superiore prima di trasmettere un segnale di libero. Per questi impianti telefonici interni è possibile inserire una pausa di selezione dopo il numero di accesso alla linea esterna in modo da poter proseguire con la selezione del numero senza dover attendere il segnale di libero.

Inserire una pausa di selezione:

Premere .

Dopo aver selezionato il numero di accesso alla rete esterna, il telefono attende ca. 3 secondi prima di procedere alla selezione del numero di chiamata vero e proprio.

Tasto R e servizi aggiuntivi

Il telefono supporta servizi aggiuntivi messi a disposizione dal proprio gestore di rete telefonica come ad es. le funzioni di chiamata in attesa, avviso di chiamata e chiamata a conferenza. Il tasto R consente di accedere a questi servizi aggiuntivi. Rivolgersi al proprio gestore di rete telefonica per ottenere l'abilitazione ai servizi aggiuntivi.

Impostare la durata flash

Il selettore predisposto sul fondo del telefono consente di impostare la durata flash richiesta, scegliendo tra 100 ms e 300 ms.



6 In presenza di problemi

Linea diretta d'assistenza

In presenza di problemi con il telefono, seguire le indicazioni riportate qui di seguito. In caso di problemi tecnici rivolgersi alla nostra linea diretta di assistenza tecnica. Il numero telefonico è reperibile sul nostro sito Internet **www.amplicomms.com**

In caso di diritti a garanzia, rivolgersi al proprio rivenditore autorizzato. La durata della garanzia ammonta a 2 anni.

Non è possibile condurre una chiamata telefonica

- La linea telefonica non è collegata correttamente oppure presenta un guasto. Utilizzare esclusivamente il cavo di collegamento telefonico fornito.



7 Consigli per la cura / Garanzia

Consigli per la cura

- Pulire le superfici degli apparecchi con un panno morbido e antipelucchi.
- Non utilizzare mai detergenti o solventi.

Garanzia

Gli apparecchi AMPLICOMMS sono costruiti e collaudati in osservanza dei processi di produzione più moderni. L'impiego di materiali selezionati e tecnologie altamente sviluppate sono garanti di una perfetta funzionalità e lunga durata in vita. La garanzia non viene considerata esecutiva qualora la causa del malfunzionamento dell'apparecchio sia riconducibile al gestore della rete telefonica oppure se questa è da attribuirsi ad un impianto telefonico interno interposto. La garanzia non si estende a batterie, accumulatori o pacchi batteria utilizzati all'interno degli apparecchi. Il periodo di garanzia ricopre 24 mesi a partire dalla data di acquisto.

Entro il periodo di garanzia si procederà all'eliminazione gratuita di tutti i guasti dovuti a difetti di materiale o produzione. Il diritto di garanzia cessa in caso di interventi da parte dell'acquirente o di terzi. Danni derivanti da un impiego o esercizio non conforme agli usi previsti, a naturale usura, a errato montaggio o errata conservazione, a collegamento o installazione impropri, dovuti a forza maggiore o ad altri influssi esterni non sono coperti da garanzia. In qualità di produttore ci riserviamo il diritto, in caso di reclami, di riparare o sostituire le parti difettose o di rimpiazzare l'apparecchio.

Parti o apparecchi sostituiti passano di nostra proprietà. Sono esclusi diritti di risarcimento per danni qualora non siano dovuti a intenzione o colpa grave del costruttore.

Nel caso in cui il presente apparecchio dovesse ciò nonostante presentare un difetto durante il periodo di garanzia, si prega di rivolgersi esclusivamente al negozio di rivendita dell'apparecchio AMPLICOMMS assieme al relativo scontrino di acquisto. In base alle presenti disposizioni, tutti i diritti di garanzia dovranno essere fatti valere esclusivamente nei confronti del rivenditore autorizzato. Decorso il termine di due anni dalla data di acquisto e consegna dei nostri prodotti non sarà più possibile fare valere alcun diritto di garanzia.



8 Dichiarazione di conformità



Questo apparecchio risponde a quanto disposto dalla Direttiva UE:
EMC 2014/30/EU.

La conformità con la Direttiva di cui sopra viene confermata dal marchio CE applicato sull'apparecchio.

Per la dichiarazione di conformità completa si prega di voler usufruire del servizio gratuito di download dal nostro sito Internet

www.amplicomms.com

1 Veiligheidsinstructies

Handleiding

Lees de gebruikshandleiding zorgvuldig door en bewaar ze.

Rechtmatig gebruik

Deze telefoon is bedoeld om te telefoneren via een analoog telefoonnetwerk. Elk ander gebruik geldt als onrechtmatig gebruik. Zelf uitgevoerde wijzigingen aan het toestel zijn verboden. Open nooit zelf het toestel en probeer het nooit zelf te repareren.

Installatieplek

Voorkom verontreiniging door rook, stof, trillingen, chemische producten, vochtigheid, hitte of direct zonlicht.

Compatibel met gehoorapparaten

De telefoon is dankzij de Premium-hoorn uiterst geschikt voor met gehoorapparaten en is compatibel met de meeste in de handel beschikbare gehoorapparaten. Wegens de grote keuze aan gehoorapparaten kunnen we echter geen garantie bieden voor een correcte werking met elk individueel gehoorapparaat.

Opgelet: Deze telefoon kan heel hoge geluidsvolumes weergeven wanneer de versterker ingeschakeld is en het volume op maximum ingesteld staat. Wees voorzichtig wanneer u wisselt tussen gebruikers met normaal gehoor en gebruikers met verminderd gehoor.



Gescheiden inzameling

Als u het apparaat wilt afdanken, brengt u het naar een inzamelingspunt (bijvoorbeeld KCA-depot). Volgens de wet op elektrische en elektronische apparaten zijn eigenaars van oude apparaten verplicht om oude elektrische en elektronische apparaten naar een gescheiden afvalinzameling te brengen. Het pictogram betekent dat u het apparaat in geen geval bij het huisvuil mag plaatsen!



Gevaar voor de gezondheid en het milieu door accu's en batterijen!

Maak accu's en batterijen nooit open. Voorkom beschadiging en inslikken en laat ze niet in het milieu terechtkomen. Ze kunnen giftige zware metalen bevatten die schadelijk zijn voor het milieu. U bent wettelijk verplicht om accu's en batterijen naar verkooppunten van deze producten of naar officiële inzamelingspunten te brengen, waar inzamelingsbakken klaar staan en kosteloze en veilige afvoer gewaarborgd is. De afvoer is kosteloos. De pictogrammen betekenen dat u accu's en batterijen in geen geval in het huisvuil mag gooien en dat ze via inzamelingspunten moeten worden afgevoerd.

Verpakkingsmaterialen voert u volgens de plaatselijke voorschriften af.





2 De telefoon in werking stellen

Veiligheidsinstructies

Opgelet: Lees voordat u de telefoon in werking stelt de veiligheidsaanwijzingen in hoofdstuk 1.

Inhoud van de verpakking controleren

- 1 telefoon
- 1 Premium-hoorn
- 1 spiraalkabel voor de hoorn
- 1 telefoonaansluitingskabel
- 1 wandmontagehouder
- 1 gebruikshandleiding

Het basistoestel aansluiten

Sluit de telefoon aan zoals weergegeven in de tekening. Gebruik uitsluitend de meegeleverde telefoonkabel, want met andere kabels werkt de telefoon mogelijk niet.

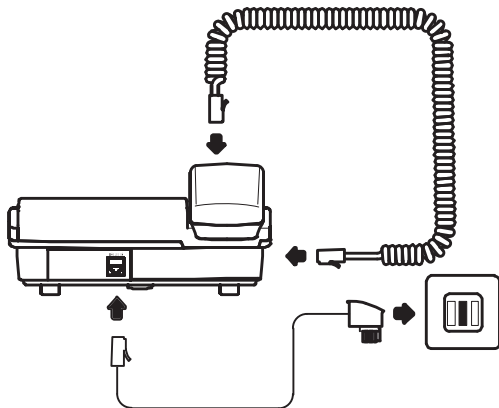



Het tafeltoestel op een wand monteren

Uw telefoon is geschikt voor montage op een wand. Om de telefoon op de wand te monteren, hebt u twee schroeven nodig.

Steek de haken (1) van de wandbeugel (2) in de gleuven (3) op de achterkant van de telefoon. Schuif de wandbeugel (2) 10 mm naar boven totdat hij hoorbaar vastklikt.

Waarschuwing: In de buurt van de te boren gaten mogen zich geen leidingen (kabel, waterleidingen etc.) bevinden.

Boor twee gaten op een gepaste afstand van elkaar en draai de schroeven erin tot ze nog 5 mm uit de wand steken. Hang de telefoon met behulp van de ophangvoorzieningen aan de schroeven en trek de telefoon een beetje naar onderen.

Draai de hoornhaak (4) 180° om zodat u er de hoorn op kunt hangen.

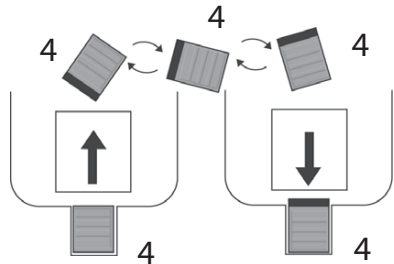
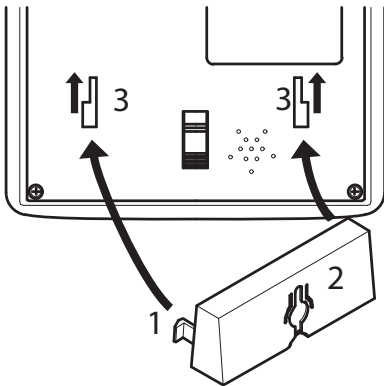

3 Bedieningselementen

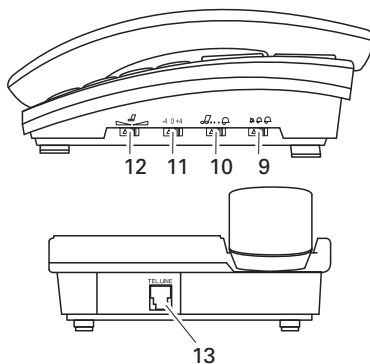
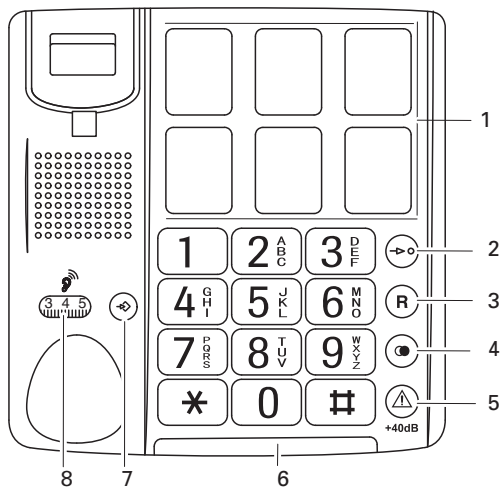

- 1 Geheugentoetsen
- 2 Snelkiestoetsen
- 3 R-toets
- 4 Nummerherhaling/Pauze
- 5 Hoornvolume versterken +40 dB
- 6 Rinkelindicator
- 7 Nummer opslaan
- 8 Draaiknop hoornvolume (verborgen onder Premium-hoorn)
- 9 Schuifregelaar rinkelvolume
- 10 Schuifregelaar beltoon
- 11 Schuifregelaar microfoonvolume
- 12 Schuifregelaar klank
- 13 Ingang voor telefoonkabel

4 Telefoneren

Bellen

- 1 Hef de hoorn op.
- 2 Voer het telefoonnummer inclusief netnummer (max. 32 cijfers)

Nummerherhaling

Uw telefoon slaat het laatst gekozen telefoonnummer op. Hef de hoorn op en druk op .

Snelkiestoetsen

U kunt de snelkiestoetsen gebruiken om direct een nummer te kiezen of om een noodnummer in op te slaan. Daartoe moet u een telefoonnummer opslaan in de snelkiestoets. Onder de transparante deksel van de 6 snelkiestoetsen kunt u foto's of symbolen aanbrengen.



De in de snelkiestoetsen opgeslagen telefoonnummers kunnen niet worden gewist. Bij het opslaan van nieuwe telefoonnummers worden de oude telefoonnummers overschreven.

Het deksel van de snelkiestoetsen verwijderen

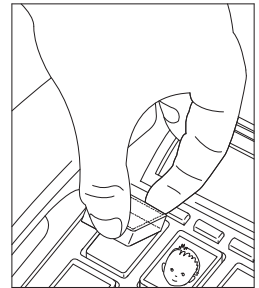
Grijp met duim en wijsvinger het deksel vast en verwijder het deksel zoals op de afbeelding getoond. Leg de gewenste afbeelding of foto onder het deksel en zet het deksel weer op de knop.



Snelkiesnummers opslaan

- 1 Hef de hoorn op.
- 2 Druk op .
- 3 Voer het telefoonnummer in (max. 24 cijfers) en druk op .
- 4 Druk op de gewenste snelkiestoets (M1 - M6).
- 5 Leg de hoorn op. Het telefoonnummer is opgeslagen.

Snelkiesnummers bellen



- 1 Hef de hoorn op.
- 2 Druk op de gewenste snelkiestoets (M1 - M6).

Geheugentoetsen

U kunt 10 telefoonnummers zo opslaan, dat ze elk met slechts tweemaal drukken op een knop kunnen worden gebeld.

De in de geheugentoetsen opgeslagen telefoonnummers kunnen niet worden gewist. Bij het opslaan van nieuwe telefoonnummers worden de oude telefoonnummers overschreven.

Geheugentoetsen programmeren

- 1 Hef de hoorn op.
- 2 Druk op .
- 3 Voer het telefoonnummer in (max. 24 cijfers) en druk op .
- 4 Druk op de cijfertoets voor de gewenste geheugenplaats (0 - 9).
- 5 Leg de hoorn op. Het telefoonnummer is opgeslagen.

Bellen via geheugentoetsen

- 1 Hef de hoorn op.
- 2 Druk op .
- 3 Druk op de cijfertoets voor de gewenste geheugenplaats (0 - 9).
- 4 Het opgeslagen telefoonnummer wordt nu gebeld.

Het hoornvolume versterken tot +40 dB

Het volume in de hoorn kan met een druk op de -toets worden versterkt tot + 40 dB.

Het hoornvolume instellen

U kunt het hoornvolume aanpassen met behulp van de draaiknop .

De klank regelen

U kunt de klank in de hoorn aanpassen met behulp van de schuifregelaar  op de rechterkant van de behuizing. **De klankregeling werkt uitsluitend wanneer de volumeversterking tot +40 dB geactiveerd is.**

Beltoonvolume

U kunt het volume van de beltoon instellen met behulp van de schuifregelaar  aan de rechterkant van de behuizing.



Beltoon

U kunt de beltoon instellen met behulp van de schuifregelaar  aan de rechterkant van de behuizing. Er zijn 3 beltonen beschikbaar.

Microfoonvolume

U kunt het volume van de microfoon in de hoorn aanpassen met behulp van de schuifregelaar  op de rechterkant van de behuizing.



5 Telefooncentrale / Extra services

R-toets op telefooncentrale

Als uw telefoon op een telefooncentrale aangesloten is, dan kunt u met de R-toets functies gebruiken zoals bv. het doorverbinden van oproepen en het automatisch terugbellen. Meer informatie daarover vindt u in de handleiding van uw telefooncentrale.

Raadpleeg de handelaar waar u de centrale hebt gekocht, om te weten of uw telefoon compatibel is met uw telefooncentrale.

Kiespauze

Bij telefooncentrales is het nodig eerst een buitenlijnummer te draaien om een kiestoon te horen. Bij enkele oudere telefooncentrales duurt het even voordat u de kiestoon hoort. Voor deze telefooncentrales kan na het buitenlijnummer een kiespauze toegevoegd worden, zodat u niet hoeft te wachten op de kiestoon om het telefoonnummer in te voeren.

Kiespauze toevoegen:

Druk op .

Na het buitenlijnummer wacht de telefoon ongeveer 3 seconden voordat hij het eigenlijke telefoonnummer belt.

R-toets en extra services

Uw telefoon ondersteunt aanvullende services van uw telefoonmaatschappij, bv. schakelen tussen gesprekken, aankloppen en conferentiegesprekken. U kunt deze aanvullende services gebruiken via de R-toets. Voor het activeren van de aanvullende services neemt u contact op met uw telefoonmaatschappij.

Flashtijd instellen

Met de schuifregelaar op de onderkant van de telefoon kunt u de gewenste flashtijd instellen. U kunt een flashtijd tussen 100 ms en 300 ms instellen.

6 In geval van storing

Service-hotline

Ondervindt u problemen met uw telefoon, lees dan eerst de volgende tips. Bij technische problemen kunt u contact opnemen met onze service-hotline. Het telefoonnummer kunt u vinden op onze website

www.amplicomms.com

Bij garantieclaims kunt u contact opnemen met uw vakhandel. De garantie is 2 jaar vanaf de datum van aankoop geldig.

Geen telefoongesprek mogelijk

- De telefoonkabel is niet correct aangesloten of defect. Gebruik uitsluitend de meegeleverde telefoonkabel.



7 Onderhoudsinstructies / Garantie

Onderhoudsinstructies

- Reinig de behuizing met een zacht en pluivrij doek.
- Gebruik geen schoonmaakmiddelen of oplosmiddelen.

Garantie

AMPLICOMMS-apparaten worden met hulp van de meest moderne productieprocessen vervaardigd en getest. Specifiek geselecteerde materialen en geavanceerde technologieën zorgen voor een storingsvrije werking en lange levensduur.

De garantie geldt niet wanneer de oorzaak van een defect van het apparaat bij de telecomaandbieder of bij een tussengeschakeld apparaat ligt. De garantie geldt niet voor de in de toestellen gebruikte batterijen, accu's en accupacks. De garantietijd bedraagt 24 maanden, gerekend vanaf de dag van aankoop. Binnen de garantieperiode worden alle defecten die terug te leiden zijn tot een fout in het materiaal of in de productie, gratis gerepareerd. De garantie vervalt bij ingrepen door de koper of door derde partijen. De garantie geldt niet voor schade als gevolg van onrechtmatige hantering of bediening, natuurlijke slijtage, verkeerd opstellen of bewaren, onrechtmatige aansluiting of installatie, overmacht of andere externe invloeden.

We behouden ons het recht voor om in geval van claims de defecte onderdelen te repareren, te vervangen of het toestel te vervangen. Ter vervanging geretourneerde toestellen of onderdelen worden onze eigendom. Alle claims voor schadevergoedingen zijn uitgesloten, in zover de schade niet met voorbedachte rade of uit nalatigheid veroorzaakt is.

Als er tijdens de garantieperiode toch nog een defect optreedt in uw toestel, neem dan contact op met de vakhandel waar u uw AMPLICOMMS-toestel gekocht heb en toon hen uw ontvangstbewijs. Alle garantieclaims moeten bij uw vakhandel worden ingediend. Twee jaar na de aankoop en overhandiging van onze producten kunnen geen garantieclaims meer worden ingediend.



8 Conformiteitsverklaring

Dit apparaat voldoet aan de eisen van de EU-richtlijn:
EMC 2014/30/EU.

De overeenstemming met de bovengenoemde richtlijn wordt bevestigd door het CE-merk op het apparaat.

Een volledige versie van de Verklaring van overeenstemming kunt u kosteloos downloaden op onze website www.amplicomms.com



1 Instrucciones de seguridad

Manual de instrucciones

Lea atentamente este manual y consérvelo para cualquier consulta futura.

Uso previsto

Este teléfono está diseñado para telefonar dentro de una red telefónica analógica. Cualquier otro uso se considera inapropiado. Los cambios o modificaciones en el aparato no están permitidos. No abra ni trate de reparar el dispositivo por sí mismo bajo ningún concepto.

Lugar de instalación

Evite la exposición al humo, polvo, vibraciones, productos químicos, humedad, calor y luz solar directa.

Compatible con auriculares

El teléfono está diseñado a través del auricular Premium para ser utilizado principalmente con audífonos y es compatible con la mayoría de los audífonos en el mercado. Debido a la gran variedad de modelos que existen en el mercado no se puede garantizar un funcionamiento perfecto con todos los audífonos.

Cuidado: Este teléfono puede reproducir un nivel de volumen muy alto cuando el amplificador está encendido y el control de volumen está al máximo. Debe tener especial cuidado al cambiar el volumen para los usuarios con audición normal y audición limitada.

Eliminación

Para desechar su aparato, llévelo al punto de recogida de un organismo de eliminación local (por ejemplo, un centro de reciclaje). Según la ley sobre aparatos eléctricos y electrónicos, los propietarios de aparatos usados están obligados por ley a realizar una clasificación de residuos separada para los aparatos eléctricos y electrónicos usados. ¡El símbolo significa que en ningún caso debe tirar el aparato a la basura doméstica!

¡Peligro para la salud y el medio ambiente provocado por baterías recargables y pilas!

Jamás se deben abrir, dañar, ingerir o dejar que las baterías recargables y pilas penetren en el medio ambiente. Pueden contener metales pesados tóxicos y dañinos para el medio ambiente. Usted está obligado por ley a desechar de forma segura las baterías recargables y pilas a través del comercio de distribución de baterías, así como en los puntos de recogida competentes que ponen a disposición los recipientes correspondientes.

La eliminación es gratuita. Los símbolos significan que en ningún caso debe tirar las baterías recargables y pilas a la basura doméstica y que estas deben ser eliminadas a través de los puntos de recogida. Los materiales de embalaje se deben eliminar según las prescripciones locales.





2 Puesta en servicio

Instrucciones de seguridad

Tenga en cuenta: Antes de la puesta en funcionamiento es necesario leer las "Instrucciones de seguridad" que aparecen en el apartado 1.

Comprobar contenido del paquete

- 1 Teléfono
- 1 Auricular de teléfono Premium
- 1 Cable de auricular en espiral
- 1 Cable de conexión telefónica
- 1 Soporte para montaje en pared
- 1 Manual de instrucciones

Conectar estación base

Conecte el teléfono como se muestra en el diagrama. Utilice sólo el cable de teléfono que se le entrega, ya que, es posible que el teléfono no funcione con un cable de teléfono distinto.

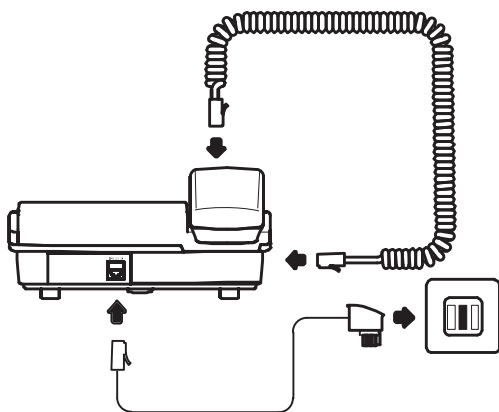



Montaje en pared

Su teléfono es apto para el montaje en pared. Para la fijación del teléfono se necesitan dos tornillos.

Introduzca las lengüetas (1) del soporte para el montaje en pared (2) en las ranuras de guía (3) en la parte posterior del teléfono. Deslice el soporte para el montaje en pared (2) 10 mm hacia arriba hasta que oiga el clic.

Advertencia: Asegúrese que en la zona donde se quieren taladrar los agujeros no haya cables, tuberías...

Haga dos agujeros a la misma distancia que las suspensiones previstas y deje salir los tornillos unos 5 mm de la pared. Coloque el teléfono en las suspensiones sobre los tornillos y deslícelo un poco hacia abajo.

Gire la suspensión del auricular (4) 180 grados en el soporte del auricular del teléfono para que pueda colgar el auricular del teléfono.

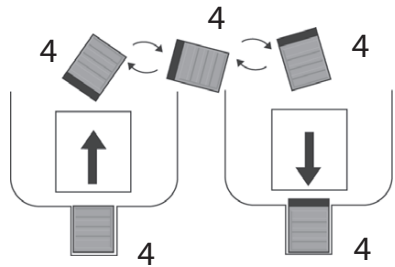
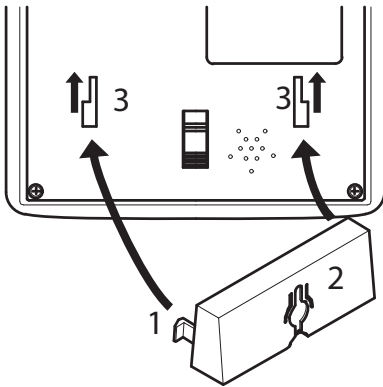

3 Elementos de control

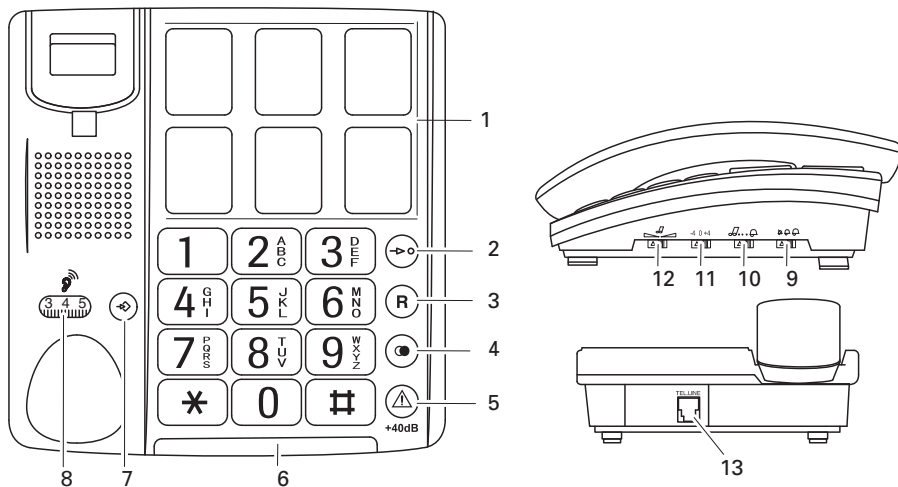

- 1 Teclas de marcación directa
- 2 Tecla de marcación rápida
- 3 Tecla R
- 4 Rellamada, pausa de marcación
- 5 Amplif. volum. auricular +40 dB
- 6 LED „Teléfono sonando“
- 7 Guardar números
- 8 Ajuste volumen del auricular (debajo del auricular Premium)
- 9 Regulador deslizante "Volumen timbre"
- 10 Regulador deslizante "Tono de llamada"
- 11 Regulador deslizante "Volumen de transmisión"
- 12 Regulador deslizante "Sonido"
- 13 Roseta para cable de teléfono

4 Llamadas

Llamar

- 1 Levante el auricular.
- 2 Introduzca el número de teléfono (máx. 32 dígitos)

Rellamada

El teléfono almacena el último número de teléfono marcado. Descuelgue el auricular o pulse .

Marcación directa

Puede utilizar las teclas de marcación directa como marcación directa normal o para almacenar números para realizar llamadas de emergencia. Los números de teléfono deben estar guardados como un número de marcación directa.

Debajo de las tapas transparentes de las 6 teclas de marcación directa puede colocar fotos o iconos.



Los números almacenados en las teclas de marcación directa no se pueden eliminar. Al guardar nuevos números de llamadas se sobrescriben las entradas antiguas.

Quitar la tapa de las teclas de marcación directa

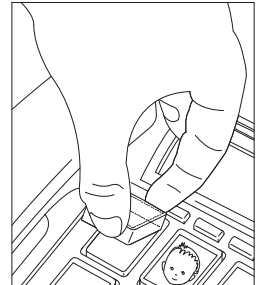
Sujete con el pulgar y el dedo índice la tapa y retirarla como se muestra en la imagen. Coloque la foto o imagen deseada debajo de la tapa y póngala de nuevo sobre la tecla.



Guardar números de marcación directa

- 1 Levante el auricular.
- 2 Presione .
- 3 Introduzca el número de teléfono (máx. 24 dígitos) y pulse .
- 4 Pulse la tecla de marcación directa deseada (M1 - M6).
- 5 Cuelgue el auricular. La entrada se guardará.

Seleccionar números de marcación directa



- 1 Levante el auricular.
- 2 Pulse la tecla de marcación directa deseada (M1 - M6).

Marcación rápida

Tiene la posibilidad de guardar 10 números de teléfono de manera que puedan ser marcados únicamente presionando dos teclas (marcación rápida).

Los números almacenados en las teclas de marcación rápida no se pueden eliminar. Al guardar nuevos números de llamadas se sobrescriben las entradas antiguas.

Programar teclas de marcación rápida

- 1 Levante el auricular.
- 2 Presione .
- 3 Introduzca el número de teléfono (máx. 24 dígitos) y presione .
- 4 Pulse la tecla numérica deseada para el espacio (0 - 9).
- 5 Cuelgue el auricular. La entrada se guardará.

Llamadas a través de teclas de marcación rápida

- 1 Levante el auricular.
- 2 Presione .
- 3 Pulse la tecla numérica deseada para el espacio (0 - 9).
- 4 El número de llamada guardado en esta tecla se marca.

Amplificación del volumen del auricular a +40 dB

El volumen del auricular puede activarse pulsando el botón  de +40 dB.

Ajustar el volumen del auricular

Puede ajustar el volumen del auricular con el dial .

Regulación del sonido

Puede ajustar el sonido del auricular con el regulador  situado en la parte derecha de la carcasa. **La regulación del sonido sólo funciona si la amplificación se activa a +40 dB.**

Volumen del timbre

Puede cambiar el volumen del timbre con el deslizador  situado a la derecha de la carcasa.

Tono de llama

Puede ajustar el tono de llamada con el deslizador  situado a la derecha de la carcasa. Existen 3 tonos de llamada a elegir.

Volumen de transmisión

Puede aumentar o disminuir el volumen de transmisión del micrófono en el auricular deslizando con el deslizador  situado a la derecha de la carcasa.



5 Líneas supletorias / Servicios adicionales

Tecla R en líneas supletorias

Si su teléfono está conectado a una línea supletoria puede utilizar la tecla R, por ejemplo, para transferir llamadas y para realizar rellamadas automáticas. Por favor, lea el manual de instrucciones de su línea supletoria.

Podrá saber si su teléfono es totalmente compatible con su línea supletoria preguntando en el comercio donde adquirió el aparato.

Pausa de marcación

En línea supletoria es necesario marcar un código de acceso para obtener un tono de llamada. Cuando se utilizan líneas supletorias más antiguas puede llevar algún tiempo hasta que se oiga el tono de llamada. Para estas líneas supletorias es posible que después de meter el código de acceso tenga que ingresar una pausa de marcación para poder marcar de forma directa sin tener que esperar al tono de llamada.

Insertar pausa de marcación

Presione .

Después de marcar el código de acceso su teléfono esperará unos 3 segundos con la marcación del número de teléfono real.

Tecla R y servicios adicionales

Su teléfono es compatible con los servicios adicionales proporcionados por su operador de red, por ejemplo, la intermediación, la llamada en espera y conferencia. Puede utilizar estos servicios adicionales a través de la tecla R. Para activar los servicios adicionales póngase en contacto con su operador de red.

Ajustar tiempo de flash

Con el interruptor deslizante situado en la parte inferior del teléfono puede ajustar el tiempo de flash deseado. Puede elegir entre 100 ms y 300 ms.



6 Si existen problemas

Asistencia telefónica

Si tiene problemas con su teléfono de monitoreo, revise primero la siguiente información. En caso de que se surjan problemas técnicos, por favor póngase en contacto con nuestro centro de atención.

Encontrará el número telefónico de contacto en nuestra página web

www.amplicomms.com

En caso de reclamaciones de garantía, póngase en contacto con su distribuidor. El período de garantía es de 2 años.

No se pueden realizar llamadas telefónicas

- La línea telefónica no está conectada correctamente o presenta un defecto. - Utilice únicamente la fuente de alimentación que se le entrega.



7 Instrucciones de mantenimiento / Garantía

Instrucciones de mantenimiento

- Limpie las superficies de las carcasas con un paño suave libre de pelusa.
- No utilice detergentes o disolventes.

Garantía

Los dispositivos AMPLICOMMS se fabrican utilizando los últimos procesos de producción y prueba. El uso de materiales cuidadosamente seleccionados y la aplicación de avanzadas tecnologías aseguran un funcionamiento sin problemas y una larga vida.

La garantía no será aplicable si la causa de una avería en el dispositivo se debe al operador de red o a la posible instalación de una centralita privada. La garantía no se aplica a los productos utilizados para cargar la batería tales como pilas, baterías recargables y pilas recargables. El período de garantía es de 24 meses a partir de la fecha de adquisición.

Dentro del periodo de garantía todos los desperfectos materiales o de fabricación serán atendidos de forma gratuita. Los derechos de garantía quedarán excluidos si ha existido manipulación por parte del comprador o de terceros. Los daños causados por el manejo y operación indebida, colocación o almacenamiento inadecuado, conexión o instalación defectuosa, actos de fuerza mayor o acciones de influencia externa no están cubiertos por la garantía. En caso de reclamación nos reservamos el derecho a reparar las piezas defectuosas, sustituir las o reemplazar el dispositivo. Las piezas o el dispositivo reemplazado deberán ser de nuestra propiedad. Las reclamaciones por daños y perjuicios quedan excluidas, a menos que se demuestre intencionalidad o negligencia grave por parte del fabricante.

Si dentro del periodo de garantía el dispositivo sigue mostrando defectos, póngase en contacto con su recibo de compra únicamente en la tienda donde compró su dispositivo AMPLICOMMS. Todas las reclamaciones de garantía conforme a estas disposiciones sólo tendrán validez frente al distribuidor del producto. Los derechos de garantía dejarán de tener validez una vez finalizado el plazo de garantía de 2 años.



8 Declaración de conformidad



Este aparato cumple los requisitos de la Directiva UE
EMC 2014/30/EU.

La conformidad con la Directiva anteriormente mencionada se confirma mediante el símbolo CE en el aparato. Si desea la declaración de conformidad completa, puede descargársela gratuitamente desde nuestra página web www.amplicomms.com



4 250711 994440



Audioline GmbH
Carl-Schurz-Str. 2
41460 Neuss
Germany
03/2018 – Ausgabe 3.0

