

SONY®

Cyber-shot

Fotocamera digitale

Guida all'uso Cyber-shot **DSC-W120/W125/W130**

Prima di utilizzare l'apparecchio, leggere attentamente questa Guida all'uso unitamente alle **"Istruzioni per l'uso"** e alla **"Guida avanzata di Cyber-shot"** e conservarle per eventuali riferimenti futuri.

▼CLICCARE!



Indice



Operazioni di base



Uso delle funzioni di ripresa



Uso delle funzioni per la visione



Personalizzazione delle impostazioni



Visione delle immagini su un televisore



Uso del computer



Stampa di fermi immagine



Soluzione dei problemi



Altro



Indice

Note sull'uso della fotocamera

Note sui tipi di "Memory Stick" utilizzabili (non in dotazione)



"Memory Stick Duo":
È possibile usare un "Memory Stick Duo" con la fotocamera.



"Memory Stick":
Non è possibile usare un "Memory Stick" con la fotocamera.

Non è possibile usare altre schede di memoria.

- Per ulteriori informazioni sul "Memory Stick Duo", vedere a pagina 124.

Quando si usa un "Memory Stick Duo" con un'apparecchiatura compatibile con "Memory Stick"

È possibile usare il "Memory Stick Duo" inserendolo nell'adattatore per Memory Stick Duo (non in dotazione).



Adattatore per Memory Stick Duo

Note sul pacco batteria

- Caricare il pacco batteria (in dotazione) prima di usare la fotocamera la prima volta.
- Il pacco batteria può essere caricato anche quando non è completamente scarico. Inoltre, anche se il pacco batteria non è completamente carico, è possibile usare la capacità parziale di carica del pacco batteria così com'è.
- Se non si intende usare il pacco batteria per un lungo periodo di tempo, esaurire la carica esistente e rimuoverlo dalla fotocamera, quindi conservarlo in un luogo fresco e asciutto. Ciò serve per mantenere le funzioni del pacco batteria.
- Per ulteriori informazioni sul pacco batteria utilizzabile, vedere a pagina 126.

Obiettivo Carl Zeiss

La fotocamera è dotata di un obiettivo Carl Zeiss che è in grado di riprodurre immagini nitide con eccellente contrasto.

L'obiettivo per la fotocamera è stato fabbricato con un sistema di garanzia della qualità certificato da Carl Zeiss in base alle norme di qualità della Carl Zeiss in Germania.

Note sullo schermo LCD e sull'obiettivo

- Lo schermo LCD è stato fabbricato usando la tecnologia ad alta precisione, perciò oltre il 99,99% dei pixel sono operativi per l'uso effettivo. Tuttavia, dei minuscoli punti neri e/o luminosi (bianchi, rossi, blu o verdi) potrebbero apparire sullo schermo LCD. Questi punti sono un risultato normale del processo di fabbricazione e non influiscono sulla registrazione.

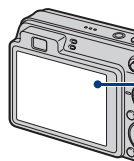

Punti neri, bianchi, rossi, blu o verdi

- Se si espone lo schermo LCD o l'obiettivo alla luce diretta del sole per lunghi periodi di tempo si possono causare dei malfunzionamenti. Fare attenzione quando si mette la fotocamera vicino ad una finestra o all'esterno.
- Non premere contro lo schermo LCD. Lo schermo potrebbe macchiarsi e ciò può causare un malfunzionamento.
- In un ambiente freddo le immagini potrebbero essere trascinate sullo schermo LCD. Non si tratta di un malfunzionamento.
- Fare attenzione a non colpire l'obiettivo mobile e a non applicarvi forza.

Le immagini usate in questa guida all'uso

Le immagini usate come esempi in questa guida all'uso sono immagini riprodotte e non sono immagini reali riprese con la fotocamera.

Illustrazioni

Le illustrazioni usate in questo manuale sono della DSC-W120 salvo indicazione contraria.

Indice

Note sull'uso della fotocamera	2
Tecniche di base per immagini migliori	7
Messa a fuoco – Messa a fuoco su un soggetto con successo	7
Esposizione – Regolazione dell'intensità della luce	9
Colore – Effetti dell'illuminazione	10
Qualità – "Qualità dell'immagine" e "dimensione dell'immagine"	11
Flash – Informazioni sull'uso del flash	15
Identificazione delle parti	16
Indicatori sullo schermo	18
Cambiamento del display sullo schermo	22
Uso della memoria interna	24









Operazioni di base

Uso della manopola del modo	25
Ripresa delle immagini (modo Regolaz. automatica)	26
Ripresa di fermi immagine (Selezione scena)	30
Visione delle immagini	35
Visione dei fermi immagine come una proiezione diapositive	37
Cancellazione delle immagini	41
Apprendimento delle varie funzioni – HOME/Menu	43
Voci di menu	46











Uso delle funzioni di ripresa

Menu per la ripresa	47
Selezione scena: Scelta della selezione di scena	
Dim. imm.: Selezione della dimensione di immagine	
Flash: Impostazione del flash	
Rilevamento visi: Rilevamento del viso del soggetto	
Rilevamento sorrisi: Impostazione della funzione di Rilevamento sorrisi	
Sensibilità rilevam. sorrisi: Impostazione della sensibilità rilevamento sorrisi	
Modo REG: Selezione del metodo di ripresa continua	
EV: Regolazione dell'intensità della luce	
ISO: Selezione di una sensibilità luminosa	
Modo mis. esp.: Selezione del modo di misurazione esposimetrica	
Mes. fuoco: Cambiamento del metodo di messa a fuoco	
Bil.bianco: Regolazione dei toni di colore	
Liv. Flash: Regolazione della quantità di luce del flash	
Rid.occhi rossi: Impostazione della funzione di riduzione degli occhi rossi	
Modo colore: Cambiamento della vivacità dell'immagine o aggiunta degli effetti speciali	
SteadyShot: Selezione del modo di antisfocatura	
 (Impostazioni ripresa): Selezione delle impostazioni di ripresa	

Uso delle funzioni per la visione

Menu per la visione	60
 (Canc.): Cancellazione delle immagini	
 (Diapo): Riproduzione di una serie di immagini	
 (Ritocco): Ritocco dei fermi immagine (solo DSC-W130)	
 (Ridimensionam. multiplo): Cambiamento della dimensione di immagine secondo l'uso (solo DSC-W130)	
 (Proteggi): Prevenzione della cancellazione accidentale	
DPOF: Aggiunta di un contrassegno per l'ordine di stampa	
 (Stampa): Stampa delle immagini usando una stampante	
 (Ruota): Rotazione di un fermo immagine	
 (Seleziona cartella): Selezione della cartella per la visione delle immagini	

Personalizzazione delle impostazioni

Personalizzazione della funzione Gestione memoria e delle Impostazioni.....	68
 Gestione memoria	70
 Strumento memoria — Str. Memory Stick	70
Formatta	Camb. cart. REG.
Crea cart.REG.	Copia
 Strumento memoria — Strum. memoria int.	72
Formatta	
 Impost.....	73
 Impostaz. principali — Impostazioni principali 1	73
Segn. ac.	Inizializza
Guida funz.	
 Impostaz. principali — Impostazioni principali 2	74
Collegam. USB	Uscita video
COMPONENT	Display zoom amp.
 Impostazioni ripresa — Impostazioni ripresa 1	76
Illuminat. AF	Zoom digitale
Linea griglia	Obiet. conv.
Modo AF	
 Impostazioni ripresa — Impostazioni ripresa 2	79
Orientam. autom.	Revis. autom.
 Impostaz. orologio.....	80
 Language Setting.....	81

Visione delle immagini su un televisore

Visione delle immagini su un televisore	82
-----------------------------------------------	----

Uso del computer

Per l'uso con il computer Windows	85
Installazione del software (in dotazione)	87
Informazioni su "Picture Motion Browser" (in dotazione)	89
Copia delle immagini sul computer tramite "Picture Motion Browser"	90
Copia delle immagini su un computer senza "Picture Motion Browser"	94
Visione dei file di immagine memorizzati su un computer con la fotocamera copiando sul "Memory Stick Duo"	97
Uso di "Music Transfer" (in dotazione)	98
Uso del computer Macintosh	99
Visione della "Guida avanzata di Cyber-shot"	101

Stampa di fermi immagine

Modo di stampare i fermi immagine	102
Stampa diretta delle immagini usando una stampante compatibile con PictBridge	103
Stampa in un negozio	106

Soluzione dei problemi

Soluzione dei problemi	108
Indicatori e messaggi di avvertimento	119

Altro

Uso della fotocamera all'estero — Fonti di alimentazione	123
Informazioni su "Memory Stick Duo"	124
Informazioni sul pacco batteria	126
Informazioni sul caricabatterie	127

Indice

Indice	128
--------------	-----

Tecniche di base per immagini migliori

Messa a fuoco

Esposizione

Colore

Qualità

Flash



Questa sezione descrive le operazioni di base in modo da poter usare la fotocamera. Vengono illustrate le modalità d'uso delle varie funzioni della fotocamera quali la manopola del modo (pagina 25), la schermata HOME (pagina 43) e i menu (pagina 45).

Messa a fuoco

Messa a fuoco su un soggetto con successo

Quando viene premuto parzialmente il pulsante di scatto, la fotocamera regola automaticamente la messa a fuoco (Messa a fuoco automatica). Ricordarsi di premere il pulsante di scatto solo parzialmente.

Non premere subito completamente il pulsante di scatto.



Premere parzialmente il pulsante di scatto.



Indicatore di blocco AE/AF lampeggiante → si illumina/emette un segnale acustico



Poi premere completamente il pulsante di scatto.



Quando la messa a fuoco è difficile → [Mes. fuoco] (pagina 53)

Se l'immagine sembra sfocata anche dopo la messa a fuoco, potrebbe essere a causa della vibrazione della fotocamera. → Vedere "Suggerimenti per evitare l'immagine sfocata" in seguito.

Suggerimenti per evitare l'immagine sfocata

La fotocamera si è mossa accidentalmente quando è stata scattata l'immagine. Questo fenomeno è denominato "Vibrazione della fotocamera". D'altro lato, se il soggetto si è mosso quando è stata scattata l'immagine, è denominato "sfocatura del soggetto".

Vibrazione della fotocamera



Causa

Le mani o il corpo vibrano mentre si tiene la fotocamera e si preme il pulsante di scatto, quindi l'intero schermo viene sfocato.

Che cosa è possibile fare per ridurre la sfocatura

- Usare un treppiede o collocare la fotocamera su una superficie piana per tenere ferma la fotocamera.
- Riprendere usando l'autoscatto con un ritardo di 2 secondi e dare stabilità alla fotocamera tenendo saldamente le braccia sui fianchi dopo aver premuto il pulsante di scatto.

Sfocatura del soggetto





Causa

Anche se la fotocamera è ferma, il soggetto si muove durante l'esposizione così il soggetto sembra sfocato quando il pulsante di scatto viene premuto.

Che cosa è possibile fare per ridurre la sfocatura

- Selezionare il modo  (Alta sensibilità) in Selezione scena.
- Selezionare una sensibilità ISO superiore per accelerare la velocità dell'otturatore e premere il pulsante di scatto prima che il soggetto si muova.

Note

- La funzione di antisfocatura è abilitata nelle impostazioni predefinite in fabbrica in modo che la vibrazione della fotocamera sia ridotta automaticamente. Tuttavia, questa funzione non è efficace per la sfocatura del soggetto.
- Inoltre, la vibrazione della fotocamera e la sfocatura del soggetto si verificano frequentemente in condizioni di scarsa illuminazione o di velocità lenta dell'otturatore, come quelle presenti nel modo  (Crepuscolo) o nel modo  (Ritr. crepusc.). In quel caso, riprendere tenendo presente i suddetti suggerimenti.

Esposizione

Regolazione dell'intensità della luce

È possibile creare varie immagini regolando l'esposizione e la sensibilità ISO. L'esposizione è la quantità di luce che la fotocamera riceve quando viene rilasciato l'otturatore.

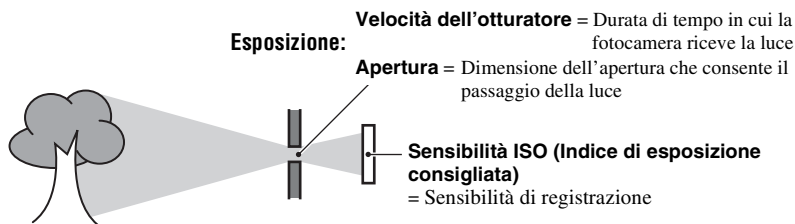

Sovraesposizione

= troppa luce
Immagine biancastra



Esposizione corretta



Sottoesposizione

= pochissima luce
Immagine più scura

L'esposizione viene impostata automaticamente sul valore appropriato nel modo di regolazione automatica. Tuttavia, è possibile regolarla manualmente usando le seguenti funzioni.

Regolazione di EV:

Consente di regolare l'esposizione determinata dalla fotocamera (pagina 51).

Modo mis.esp.:

Consente di cambiare la parte del soggetto da misurare per determinare l'esposizione (pagina 52).

Regolazione della sensibilità ISO (Indice di esposizione consigliata)

La sensibilità ISO è una gamma di velocità per i supporti di registrazione che incorporano un sensore delle immagini che riceve la luce. Anche quando l'esposizione è identica, le immagini differiscono a seconda della sensibilità ISO.

Per regolare la sensibilità ISO, vedere a pagina 51.



Sensibilità ISO alta

Registra un'immagine luminosa anche in luoghi bui aumentando la velocità dell'otturatore per ridurre la sfocatura.

Tuttavia, l'immagine tende a diventare disturbata.



Sensibilità ISO bassa

Registra un'immagine più uniforme.





Tuttavia, quando l'esposizione è insufficiente, l'immagine potrebbe diventare più scura.

Colore

Effetti dell'illuminazione

Il colore visibile del soggetto è influenzato dalle condizioni di illuminazione.

Esempio: Il colore di un'immagine influenzato dalle sorgenti di luce

Tempo/illuminazione	Luce del giorno	Nuvoloso	Fluorescente	Incandescente
Caratteristiche della luce	Bianca (standard) 	Bluastra 	Sfumata di verde 	Rossastra 

I toni di colore si regolano automaticamente nel modo di regolazione automatica.

Tuttavia, è possibile regolare manualmente i toni di colore con [Bil.bianco] (pagina 55).

Qualità “Qualità dell’immagine” e “dimensione dell’immagine”

Un’immagine digitale è composta da una serie di piccoli punti denominati pixel. Se contiene molti pixel, l’immagine diventa più grande, richiede maggiore memoria e l’immagine si visualizza con dettagli precisi. La “dimensione dell’immagine” è indicata dal numero di pixel. Anche se non è possibile vedere le differenze sullo schermo della fotocamera, i dettagli precisi e il tempo di elaborazione dei dati differiscono quando si stampa o si visualizza l’immagine su uno schermo del computer.

Descrizione dei pixel e della dimensione dell’immagine

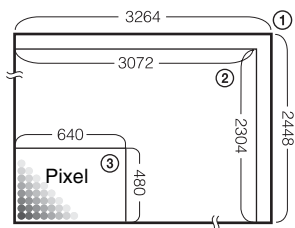

- ① Dimensione dell’immagine: 8M (solo DSC-W130)
 $3264 \text{ pixel} \times 2448 \text{ pixel} = 7.990.272 \text{ pixel}$
- ② Dimensione dell’immagine: 7M (solo DSC-W120/
W125)
 $3072 \text{ pixel} \times 2304 \text{ pixel} = 7.077.888 \text{ pixel}$
- ③ Dimensione dell’immagine: VGA
 $640 \text{ pixel} \times 480 \text{ pixel} = 307.200 \text{ pixel}$





Selezione della dimensione dell’immagine per l’uso (pagina 12)

Molti pixel (Buona qualità dell’immagine e dimensione grande del file) → Esempio: Stampa fino al formato A3

Pochi pixel (Qualità scadente dell’immagine, ma dimensione piccola del file) → Esempio: Un’immagine allegata da inviare con e-mail

DSC-W130

Le impostazioni predefinite sono contrassegnate con ✓.





	Dimensione dell'immagine	Note per l'uso	Numero di immagini	Stampa
✓	8M (3264×2448)	Per stampe fino ad A3	Inferiore 	Fine 
	3:2 (7M) ^{*1} (3264×2176)	Riprendi con rapporto di aspetto 3:2	↑ ↓	↑ ↓
	5M (2592×1944)	Per stampe fino ad A4		
	3M (2048×1536)	Per stampe fino a 10×15 cm o 13×18 cm	↓ ↑ 	↓ ↑ 
	VGA (640×480)	Riprendi a dimens. piccola di imm. per allegato e-mail		
	16:9 (6M) ^{*2} (3264×1840)	Per la visione su HDTV e la stampa fino ad A4	Inferiore ↑	Fine ↑
	16:9 (2M) ^{*2} (1920×1080)	Per la visione su HDTV	↓ Maggiore	↓ Scadente

*1) Le immagini vengono registrate nel rapporto di aspetto 3:2, come la carta da stampa per foto o le cartoline, ecc.

*2) Entrambi i margini dell'immagine potrebbero essere tagliati quando si stampa (pagina 116).

DSC-W120/W125

Le impostazioni predefinite sono contrassegnate con ✓.

	Dimensione dell'immagine	Note per l'uso	Numero di immagini	Stampa
✓	7M (3072×2304)	Per stampe fino ad A3	Inferiore 	Fine 
	3:2 (6M) ^{*1} (3072×2048)	Riprendi con rapporto di aspetto 3:2	↑ ↓	↑ ↓
	5M (2592×1944)	Per stampe fino ad A4		
	3M (2048×1536)	Per stampe fino a 10×15 cm o 13×18 cm	↑ ↓ 	↑ ↓ 
	VGA (640×480)	Riprendi a dimens. piccola di imm. per allegato e-mail		
	16:9 (5M) ^{*2} (3072×1728)	Per la visione su HDTV e la stampa fino ad A4	Inferiore ↑	Fine ↑
	16:9 (2M) ^{*2} (1920×1080)	Per la visione su HDTV	↓ Maggiore	↓ Scadente

*1) Le immagini vengono registrate nel rapporto di aspetto 3:2, come la carta da stampa per foto o le cartoline, ecc.

*2) Entrambi i margini dell'immagine potrebbero essere tagliati quando si stampa (pagina 116).

DSC-W120/W125/W130

Le impostazioni predefinite sono contrassegnate con ✓.

	Dimensione dell'immagine del filmato	Quadro/Secondo	Note per l'uso
	640(Fine) (640×480)	Circa 30	Riprendi filmato di alta qual. per visualizzazione su TV
✓	640(Standard) (640×480)	Circa 17	Riprendi filmato di qual. standard per visualizz. su TV
	320 (320×240)	Circa 8	Riprendi a dimens. Piccola di imm. per allegato e-mail

- Maggiore è la dimensione dell'immagine, superiore è la qualità dell'immagine.
- Maggiore è il numero di quadri al secondo, più uniforme sarà l'immagine di riproduzione.

Flash Informazioni sull'uso del flash

Gli occhi del soggetto potrebbero risultare rossi o delle macchie circolari sfocate e bianche potrebbero apparire quando viene usato il flash. Questi fenomeni possono essere ridotti prendendo i seguenti provvedimenti.

Il “fenomeno degli occhi rossi”

Le pupille si dilatano in ambienti bui. La luce del flash viene riflessa dai vasi sanguigni sul retro dell'occhio (retina), provocando il fenomeno degli “occhi rossi”.



Come è possibile ridurre il “fenomeno degli occhi rossi”?

- Impostare [Rid.occhi rossi] su [Acceso] (pagina 57).
- Selezionare il modo **ISO** (Alta sensibilità)* in Selezione scena (pagina 31). (Il flash viene disattivato automaticamente.)
- Quando gli occhi del soggetto diventano rossi, correggere l'immagine con [Ritocco] sul menu per la visione (solo DSC-W130) (pagina 60) o con il software in dotazione “Picture Motion Browser”.

Le “macchie circolari bianche”

Questo è causato da particelle (polvere, polline, ecc.) che fluttuano vicino all'obiettivo. Quando vengono accentuate dal flash della fotocamera, appaiono come macchie circolari bianche.

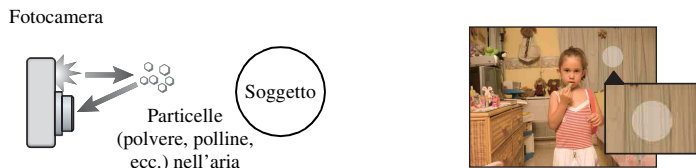

Come è possibile ridurre le “macchie circolari bianche”?

- Illuminare la stanza e riprendere il soggetto senza un flash.
- Selezionare il modo **ISO** (Alta sensibilità)* in Selezione scena. (Il flash viene disattivato automaticamente.)

* Anche se è stato selezionato il modo **ISO** (Alta sensibilità) in Selezione scena, la velocità dell'otturatore potrebbe essere più lenta in condizioni di scarsa illuminazione o in un luogo buio. In quel caso, usare un treppiede o tenere saldamente le braccia sui fianchi dopo aver premuto il pulsante di scatto.

Identificazione delle parti

Per i dettagli sul funzionamento vedere le pagine tra parentesi.

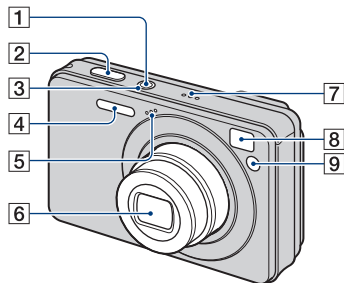

- 1** Tasto POWER
- 2** Pulsante di scatto (26)
- 3** Spia POWER
- 4** Flash (28)
- 5** Microfono
- 6** Obiettivo
- 7** Altoparlante
- 8** Finestra del mirino
- 9** Spia dell'autoscatto (29)/
Spia dell'otturatore sorriso (33)/
Illuminatore AF (76)

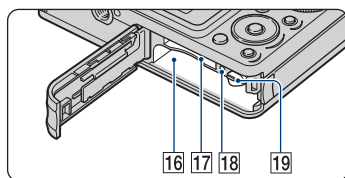
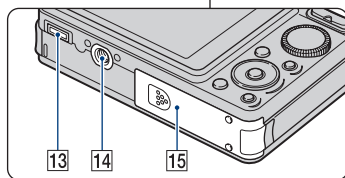
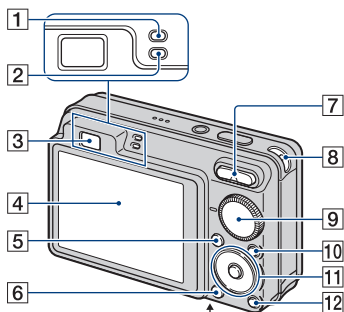

- 1** Spia di blocco AE/AF (verde)
- 2** Spia di carica del flash/Spia di registrazione (arancione)
- 3** Mirino
- 4** Schermo LCD (22)
- 5** Tasto MENU (45)
- 6** Tasto ► (riproduzione) (35)
- 7** Per la ripresa: Tasto dello zoom (W/T) (28)
Per la visione: Tasto ◯/⊕ (Zoom di riproduzione)/Tasto ■ (Indice) (36)
- 8** Gancio per cinturino da polso
- 9** Manopola del modo (25)
- 10** Tasto HOME (43)

- 11** Tasto di controllo
Menu attivato: ▲/▼/◀/▶/● (45)
Menu disattivato: DISP/☺/☹/⚡ (22, 28, 29)
- 12** Tasto  (Proiezione diapositive) (37)
- 13** Connettore multiplo (fondo)
Usato nelle seguenti situazioni:
- Per effettuare un collegamento USB tra la fotocamera e il computer.
 - Per effettuare un collegamento alle prese di ingresso audio/video su un televisore.
 - Per effettuare un collegamento a una stampante compatibile con PictBridge.
- 14** Attacco per treppiede (fondo)
- Usare un treppiede con una vite di lunghezza inferiore a 5,5 mm. Altrimenti non è possibile fissare saldamente la fotocamera e si potrebbe danneggiare la fotocamera.
- 15** Coperchio della batteria/del “Memory Stick Duo” (fondo)
- 16** Slot di inserimento della batteria
- 17** Slot del “Memory Stick Duo”
- 18** Spia di accesso
- 19** Leva di espulsione della batteria

Indicatori sullo schermo

Ad ogni pressione di ▲ (DISP) sul tasto di controllo, il display cambia (pagina 22). Per i dettagli sul funzionamento vedere le pagine tra parentesi.

Quando si riprendono i fermi immagine

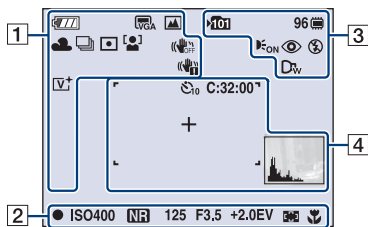

- Gli indicatori sono limitati nel modo di ripresa facile.

Quando si riprendono i filmati

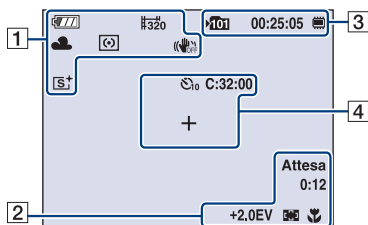

1

Display	Indicazione
	Batteria rimanente
	Avvertimento di batteria quasi esaurita (119)
	Dimensione dell'immagine (47) • 8M è solo per DSC-W130. • 7M è solo per DSC-W120/W125.
	Manopola del modo/Menu (Selezione scena) (30)

Display	Indicazione
	Manopola del modo (Programm. automatica) (25)
	Bilanciamento del bianco (55)
	Modo di raffica/Modo di esposizione a forcella (solo DSC-W130) (50)
	Modo di misurazione esposimetrica (52)
	Rilevamento visi (48)/ Rilevamento sorrisi (49)
	SteadyShot (59) • Nell'impostazione predefinita, quando il pulsante di scatto viene premuto parzialmente, appare uno di questi indicatori, a seconda dell'impostazione di SteadyShot.
	Avvertimento per la vibrazione • Indica che la vibrazione potrebbe impedire la ripresa di immagini nitide a causa dell'illuminazione insufficiente. Anche se appare l'avvertimento per la vibrazione, è ancora possibile riprendere le immagini. Tuttavia, si consiglia di attivare la funzione di antisfocatura, usando il flash per un'illuminazione migliore o usando un treppiede o altri mezzi per dare stabilità alla fotocamera (pagina 8).
	Indicatore di sensibilità rilevamento sorrisi/Numero di immagini (33)

Display	Indicazione
	Scala dello zoom (28, 77)
	Modo colore (58)

2

Display	Indicazione
	Blocco AE/AF (27)
REGIST. Attesa	Registrazione di un filmato/ Attesa di un filmato
ISO400	Numero ISO (51)
NR	Otturatore lento NR <ul style="list-style-type: none"> Quando la velocità dell'otturatore rallenta rispetto ad una certa velocità in condizioni di scarsa illuminazione, la funzione di otturatore lento NR (Noise Reduction, riduzione dei disturbi) si attiva automaticamente per ridurre i disturbi dell'immagine.
125	Velocità dell'otturatore
F3.5	Valore dell'apertura
+2.0EV	Valore di esposizione (51)
0:12	Tempo di registrazione (minuti : secondi)
	Indicatore del quadro del telemetro AF (53)
1.0m	Valore semimanuale (54)
	Macro (28)

3

Display	Indicazione
	Cartella di registrazione (70) <ul style="list-style-type: none"> Questo non appare quando si usa la memoria interna.
96	Numero di immagini registrabili
	Supporto di registrazione ("Memory Stick Duo", memoria interna)
00:25:05	Tempo registrabile (ore : minuti : secondi)
	Illuminatore AF (76)
	Riduzione degli occhi rossi (57)
	Modo del flash (28)
	Carica del flash
	Obiettivo di conversione (78)

4

Display	Indicazione
	Autoscatto (29)
C:32:00	Display di autodiagnosi (119)
+	Reticolo di misurazione esposimetrica locale (52)
	Quadro del telemetro AF (53)
	Istogramma (22)

Quando si riproducono i fermi immagine

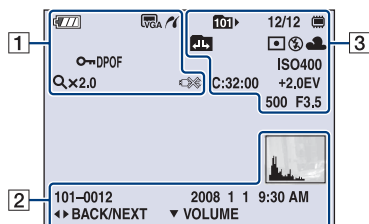

Quando si riproducono i filmati

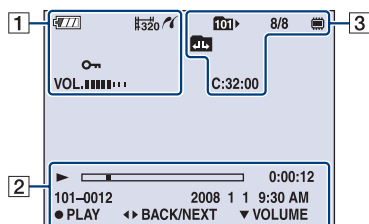









1

Display	Indicazione
	Batteria rimanente
	Avvertimento di batteria quasi esaurita (119)
	Dimensione dell'immagine (47) <ul style="list-style-type: none"> 8M è solo per DSC-W130. 7M è solo per DSC-W120/W125.
	Proteggi (65)
VOL. ■■■■■■■■	Volume (35)
DPOF	Contrassegno dell'ordine di stampa (DPOF) (106)
	Collegamento PictBridge (103)
Qx2.0	Scala dello zoom (36)
	Collegamento PictBridge (105) <ul style="list-style-type: none"> Non scollegare il cavo per terminale multiuso mentre l'icona è visualizzata.

2

Display	Indicazione
	Riproduzione (35)
	Barra di riproduzione
0:00:12	Contatore
101-0012	Numero della cartella-del file (67)
2008 1 1 9:30 AM	Data/ora registrata dell'immagine di riproduzione
● STOP ● PLAY	Guida delle funzioni per la riproduzione dell'immagine
◀▶ BACK/NEXT	Selezione delle immagini
▼ VOLUME	Regolazione del volume
	Istogramma (22) <ul style="list-style-type: none"> Appare quando il display dell'istogramma è disattivato.

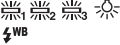
3

Display	Indicazione
	Cartella di riproduzione (67) <ul style="list-style-type: none"> • Questo non appare quando si usa la memoria interna.
8/8 12/12	Numero di immagine/ Numero di immagini registrate nella cartella selezionata
	Supporto di riproduzione ("Memory Stick Duo", memoria interna)
	Cambiamento di cartella (67) <ul style="list-style-type: none"> • Questo non appare quando si usa la memoria interna.
	Modo di misurazione esposimetrica (52)
	Flash
AWB    	Bilanciamento del bianco (55)
C:32:00	Display di autodiagnosi (119)
ISO400	Numero ISO (51)
+2.0EV	Valore di esposizione (51)
500	Velocità dell'otturatore
F3.5	Valore dell'apertura

Cambiamento del display sullo schermo

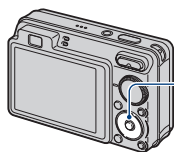

Tasto ▲ (DISP)
(Display sullo
schermo)

Ad ogni pressione di ▲ (DISP) sul tasto di controllo, il display cambia nel seguente modo:

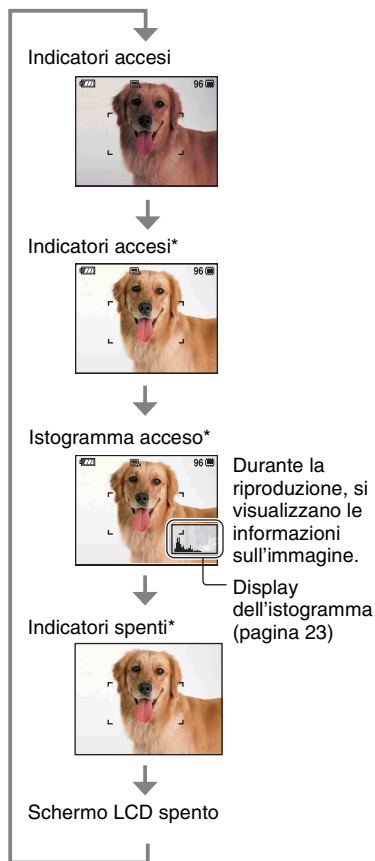

* La luminosità della retroilluminazione LCD è impostata su un valore superiore.

- Se si guardano le immagini in presenza di luce intensa all'esterno, aumentare la luminosità della retroilluminazione LCD. Tuttavia, l'energia della batteria potrebbe diminuire più rapidamente in tale condizione.
- L'istogramma non appare nelle seguenti situazioni:
 - Durante la ripresa
 - Quando il menu è visualizzato.
 - Quando si registrano i filmati.
 - Durante la riproduzione
 - Quando il menu è visualizzato.
 - Nel modo dell'indice.
 - Quando si sta usando lo zoom di riproduzione.
 - Quando si stanno ruotando i fermi immagine.
 - Durante la riproduzione dei filmati.
- Durante la riproduzione, non è possibile spegnere lo schermo LCD.
- Si può verificare una grande differenza nell'istogramma visualizzato durante la ripresa e la riproduzione quando:
 - Il flash lampeggia.
 - La velocità dell'otturatore è lenta o veloce.
- L'istogramma può non apparire per le immagini registrate con altre fotocamere.
- Quando si spegne lo schermo LCD, lo zoom digitale non funziona. Quando si seleziona (Modo del flash)/ (Autoscatto)/ (Macro), l'immagine si visualizza per circa due secondi.
- Se si spegne e si riaccende la fotocamera mentre lo schermo LCD è spento, gli indicatori saranno accesi.

Cambiamento del display sullo schermo

☛ Regolazione di EV (Valore di esposizione) visualizzando un istogramma

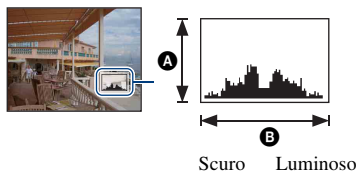

Un istogramma è un grafico che indica la luminosità di un'immagine. Premere più volte ▲ (DISP) sul tasto di controllo per visualizzare l'istogramma sullo schermo. Il display del grafico indica un'immagine luminosa quando è asimmetrico sul lato destro e un'immagine scura quando è asimmetrico sul lato sinistro.

- Ⓐ Numero di pixel
- Ⓑ Luminosità

- L'istogramma appare anche quando si riproduce una singola immagine, ma non è possibile regolare l'esposizione.

Uso della memoria interna

La fotocamera è dotata di una memoria interna di circa 15 MB. Questa memoria non è rimovibile. Anche quando non c'è un "Memory Stick Duo" inserito nella fotocamera, è possibile registrare le immagini usando questa memoria interna.

- I filmati con la dimensione dell'immagine impostata su [640(Fine)] non possono essere registrati usando la memoria interna.

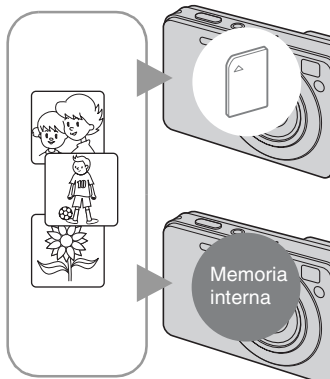

Quando è inserito un "Memory Stick Duo"

[Registrazione]: Le immagini vengono registrate sul "Memory Stick Duo".

[Riproduzione]: Le immagini sul "Memory Stick Duo" vengono riprodotte.

[Menu, Impostazioni, ecc.]: Varie funzioni possono essere eseguite sulle immagini nel "Memory Stick Duo".

Quando non c'è un "Memory Stick Duo" inserito

[Registrazione]: Le immagini vengono registrate usando la memoria interna.

[Riproduzione]: Le immagini memorizzate nella memoria interna vengono riprodotte.

[Menu, Impostazioni, ecc.]: Varie funzioni possono essere eseguite sulle immagini nella memoria interna.

Dati di immagine memorizzati nella memoria interna

Si consiglia di copiare (riserva) i dati senza errori usando uno dei seguenti metodi.

Per copiare (riserva) i dati su un "Memory Stick Duo"

Preparare un "Memory Stick Duo" con sufficiente capacità disponibile, quindi eseguire la procedura spiegata in [Copia] (pagina 71).

Per copiare (riserva) i dati su un disco rigido del computer

Eseguire la procedura alle pagine 90, 91 o 94, 95 senza un "Memory Stick Duo" inserito nella fotocamera.

- Non è possibile copiare sulla memoria interna i dati di immagine che sono su un "Memory Stick Duo".
- Collegando la fotocamera ad un computer con un cavo per terminale multiuso, è possibile copiare su un computer i dati memorizzati nella memoria interna. Tuttavia, non è possibile copiare sulla memoria interna i dati che sono su un computer.



Impostare la manopola del modo sulla funzione desiderata.

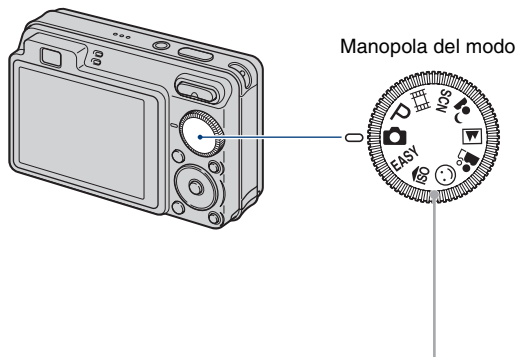

	Modo di regolazione automatica Consente la ripresa con le impostazioni regolate automaticamente. → pagina 26
EASY:	Modo di ripresa facile Consente di riprendere i fermi immagine usando le funzioni minime necessarie con gli indicatori facili da vedere. → pagina 27
P :	Modo di Programm. Autom.* Consente di riprendere con l'esposizione regolata automaticamente (sia la velocità dell'otturatore che il valore dell'apertura).
	Modo filmato Consente di registrare i filmati con l'audio. → pagina 26
	Modo di selezione della scena Consente di riprendere con le impostazioni preselezionate secondo la scena. È possibile selezionare , , , nel menu quando la manopola del modo è impostata su SCN. → pagina 30

* È possibile selezionare varie impostazioni usando il menu. (Per i dettagli sulle funzioni disponibili → pagina 46)

Ripresa delle immagini (modo Regolaz. automatica)

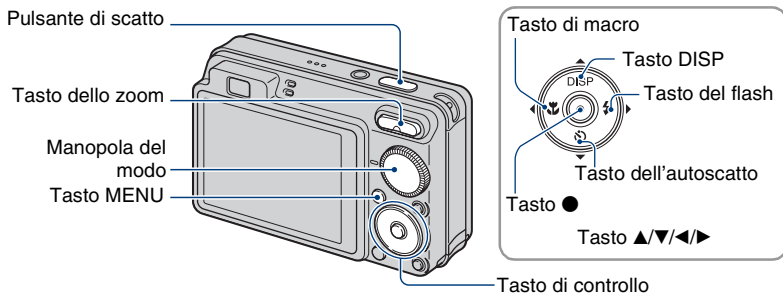

1 Selezionare la funzione desiderata dalla manopola del modo.

Quando si riprendono i fermi immagine (Modo Regolaz. automatica): Selezionare .

Quando si riprendono i filmati: Selezionare .

2 Tenere la fotocamera, con i gomiti premuti contro il corpo per renderla stabile.



Posizionare il soggetto al centro del quadro di messa a fuoco.

3 Riprendere con il pulsante di scatto.

Quando si riprendono i fermi immagine:

① Mantenere premuto parzialmente il pulsante di scatto per mettere a fuoco.

L'indicatore ● (blocco AE/AF) (verde) lampeggia, viene emesso un segnale acustico, l'indicatore smette di lampeggiare e rimane illuminato.



Indicatore di blocco AE/AF

② Premere completamente il pulsante di scatto.

Quando si riprendono i filmati:

Premere completamente il pulsante di scatto.

Per interrompere la registrazione, premere di nuovo completamente il pulsante di scatto.

Se si riprende un fermo immagine di un soggetto che è difficile da mettere a fuoco

- La distanza di ripresa minima è di circa 4 cm (W)/50 cm (T) (dall'obiettivo).
- Quando la fotocamera non può mettere a fuoco automaticamente il soggetto, l'indicatore di blocco AE/AF cambia lampeggiando lentamente e non viene emesso il segnale acustico. Inoltre, il quadro del telemetro AF scompare. Ricomporre la ripresa e mettere di nuovo a fuoco.

La messa a fuoco potrebbe essere difficile nelle seguenti situazioni:

- È buio e il soggetto è distante.
- Il contrasto tra il soggetto e lo sfondo è scarso.
- Il soggetto è visto attraverso il vetro.
- Il soggetto si sta muovendo rapidamente.
- In presenza di luce riflettente o superfici lucide.
- Il soggetto è in controluce o c'è una luce lampeggiante.

EASY Uso del modo di ripresa facile

Impostare la manopola del modo su **EASY**.

La dimensione del testo aumenta e gli indicatori diventano più facili da vedere. La fotocamera riprende le immagini con le impostazioni ottimali, perciò le uniche impostazioni che è possibile cambiare sono Dimensione immagine (Grande/Piccola) (pagina 48), Flash (Autom./Spento) (pagina 48) e Autoscatto (10 sec/Attivato).

W/T Uso dello zoom

Premere T per zoomare, premere W per annullare lo zoom.

- Quando la scala dello zoom supera 4x, la fotocamera usa la funzione dello zoom digitale.
Per ulteriori informazioni sulle impostazioni di [Zoom digitale] e sulla qualità dell'immagine, vedere a pagina 77.
- Non è possibile cambiare la scala dello zoom durante la ripresa di un filmato.

⚡ Flash (Selezione di un modo del flash per i fermi immagine)

Premere più volte ► (⚡) sul tasto di controllo finché viene selezionato il modo desiderato.



(Nessun indicatore): Flash automatico

Lampeggia quando la luce o la retroilluminazione è insufficiente (impostazione predefinita).

⚡: Flash forzato acceso

⚡sl: Sincronizzazione lenta (Flash forzato acceso)

La velocità dell'otturatore è lenta in posti bui per riprendere chiaramente lo sfondo che si trova al di fuori della luce del flash.

ⓧ: Flash forzato spento

- Il flash lampeggia due volte. Il primo lampeggio regola la quantità di luce.
- Durante la carica del flash, si visualizza ⚡■.

🌸 Ripresa dei primi piani (Macro)

Premere più volte ◀ (🌸) sul tasto di controllo finché viene selezionato il modo desiderato.



(Nessun indicatore): Autom.

La fotocamera regola automaticamente la messa a fuoco dai soggetti lontani ai primi piani.

Normalmente, disporre la fotocamera in questo modo.

🌸: Macro

La fotocamera regola la messa a fuoco con priorità sui soggetti in primo piano. Impostare Macro attivato quando si riprendono i soggetti vicini.

- La velocità di messa a fuoco automatica diminuisce quando si riprendono le immagini in macro.
- Si consiglia di impostare lo zoom completamente sul lato W.

Uso dell'autoscatto

Premere più volte ▼ () sul tasto di controllo finché viene selezionato il modo desiderato.



(Nessun indicatore): Senza l'uso dell'autoscatto



₁₀: Impostazione dell'autoscatto con ritardo di 10 secondi

₂: Impostazione dell'autoscatto con ritardo di 2 secondi

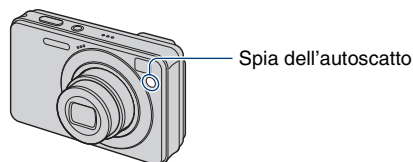
Quando si preme il pulsante di scatto, la spia dell'autoscatto lampeggia e un segnale acustico suona finché l'otturatore funziona.



Per annullare, premere di nuovo ▼ ()

- Usare l'autoscatto con ritardo di 2 secondi per evitare la sfocatura di un'immagine.
L'otturatore viene rilasciato 2 secondi dopo aver premuto il pulsante di scatto, che riduce la vibrazione della fotocamera quando viene premuto il pulsante di scatto.
- Nel modo di ripresa facile, è possibile selezionare solo _{ON} (10 sec) o _{OFF} (Disattivato).

Ripresa di fermi immagine (Selezione scena)

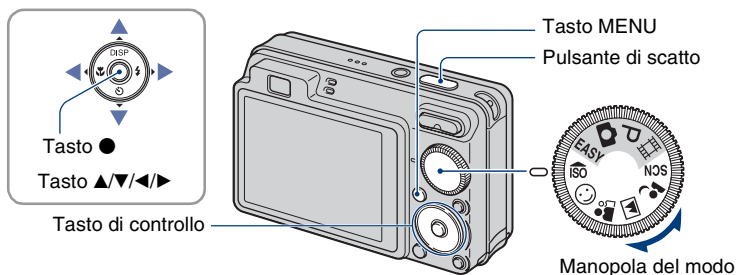

Selezionare il modo (iSO/☺/👤/🏠/👤) nella manopola del modo

1 Selezionare il modo desiderato di Selezione scena (iSO/☺/👤/🏠/👤) con la manopola del modo.

2 Riprendere con il pulsante di scatto.

Selezionare il modo (🌙/🏠/👤/🏠) in SCN

1 Selezionare SCN con la manopola del modo.

2 Premere il tasto MENU e selezionare da 🌙/🏠/👤/🏠 con ▲/▼/◀/▶ sul tasto di controllo (pagina 47).

3 Riprendere con il pulsante di scatto.

• Per i dettagli sul modo, vedere la pagina successiva.

Per annullare la selezione della scena

Impostare la manopola del modo su un modo diverso da Selezione scena.

Modi di selezione della scena

I seguenti modi sono preimpostati per adattarsi alle condizioni della scena.

Modi selezionati dalla manopola del modo



ISO Alta sensibilità

Consente di riprendere le immagini senza un flash in condizioni di scarsa illuminazione, riducendo la sfocatura.



☺ Otturatore sorriso

Quando la fotocamera rileva un sorriso, l'otturatore viene rilasciato automaticamente. Per i dettagli, vedere a pagina 33.



👤 Ripr. morbida

Consente di riprendere le immagini con un'atmosfera più delicata per i ritratti e i fiori, ecc.



🏞 Panorama

Mette a fuoco solo un soggetto distante per riprendere i panorami, ecc.



👤 Ritr. crepusc.*

Consente di riprendere le immagini nitide di persone con vista notturna sullo sfondo senza compromettere l'atmosfera.

Modi selezionati dalla schermata del menu



🌙 Crepuscolo*

Consente di riprendere le scene notturne molto distanti senza perdere l'atmosfera scura dell'ambiente circostante.



🌊 Spiaggia

Consente di registrare nitidamente il colore blu dell'acqua quando si riprendono delle scene al mare o sulle rive del lago.



❄ Neve

Consente di registrare le immagini nitide evitando i colori smorti nelle scene sulla neve o in altri posti in cui l'intero schermo appare bianco.



💣 Fuochi artif.*

Consente di registrare i fuochi d'artificio in tutto il loro splendore.

* Quando si riprendono le immagini usando il modo 👤 (Ritr. crepusc.), 🌙 (Crepuscolo) o 💣 (Fuochi artif.), la velocità dell'otturatore diventa più lenta e la sfocatura si verifica frequentemente, perciò si consiglia l'uso di un treppiede.

Funzioni utilizzabili in Selezione scena

Per riprendere un'immagine in modo appropriato secondo la condizione della scena, una combinazione di funzioni viene determinata dalla fotocamera. Alcune funzioni non sono disponibili, a seconda del modo di selezione della scena.

(✓: è possibile selezionare l'impostazione desiderata)

Macro	✓	✓	✓	—	✓	—	✓	✓	—
Flash		✓	✓	⚡ /	⚡SL		⚡ /	⚡ /	
Rilevamento visi	✓	—	✓*2	—	✓	—	✓	✓	—
Rilevamento sorrisi	—	✓	—	—	—	—	—	—	—
Sensibilità rilevam. sorrisi	—	✓	—	—	—	—	—	—	—
Raffica	—	—	✓	✓	—	—	✓	✓	—
Esposizione a forcella (solo DSC-W130)	—	—	✓	✓	—	—	✓	✓	—
EV	✓	✓	✓	✓	✓	✓	✓	✓	✓
Bil.bianco	✓*1	—	—	—	—	—	—	—	—
Rid.occhi rossi	—	—	✓	✓	✓	—	✓	✓	—
Autoscatto	✓	—	✓	✓	✓	✓	✓	✓	✓

*1 [Flash] per [Bil.bianco] non può essere selezionato.

*2 [Spento] per [Rilevamento visi] non può essere selezionato.

Ripresa nel modo di Otturatore sorriso

- 1 Selezionare il modo ☺ (Otturatore sorriso) dalla manopola del modo.
- 2 Premere completamente il pulsante di scatto.
La schermata cambia alla schermata di Rilevamento sorrisi.

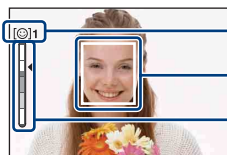

Contrassegno di rilevamento sorrisi/Numero di foto

Cornice di rilevamento sorrisi (Arancione)

Indicatore di sensibilità rilevamento sorrisi

Questo indica il livello attuale del sorriso.

È possibile cambiare il livello con [Sensibilità rilevam. sorrisi] (pagina 49).

Quando il livello del sorriso raggiunge la sensibilità di rilevamento sorrisi impostata (indicata da ◀), la fotocamera fa funzionare automaticamente l'otturatore e registra l'immagine. Dopo aver registrato l'immagine, la spia di otturatore sorriso si illumina (pagina 16).

Per uscire dal modo di Otturatore sorriso

Premere di nuovo completamente il pulsante di scatto.

- È possibile scattare un massimo di 6 immagini. Il modo di Otturatore sorriso termina automaticamente quando il "Memory Stick Duo"/la memoria interna si riempie o vengono registrate sei immagini.
- È possibile selezionare il soggetto che ha la priorità per il rilevamento sorrisi con [Rilevamento sorrisi] (pagina 49).
- Se non viene rilevato un sorriso, impostare la [Sensibilità rilevam. sorrisi] (pagina 49).
- È possibile che la fotocamera riprenda automaticamente l'immagine quando una persona visualizzata nella cornice di rilevamento sorrisi (Arancione) sorride dopo aver premuto completamente il pulsante di scatto (pagina 49).
- L'immagine potrebbe non essere a fuoco se la distanza tra la fotocamera e il soggetto è cambiata dopo aver premuto completamente il pulsante di scatto. L'esposizione adatta potrebbe non essere ottenuta se la luminosità circostante cambia.
- I sorrisi potrebbero non essere rilevati correttamente quando:
 - È troppo buio o troppo chiaro.
 - I visi sono parzialmente nascosti da occhiali da sole, maschere, cappelli, ecc.
 - I soggetti non sono rivolti verso la fotocamera.
- I sorrisi potrebbero non essere rilevati correttamente a seconda delle condizioni.

💡 Suggerimenti per la cattura migliore di sorrisi

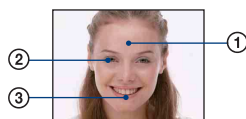

- ① Non coprire gli occhi con la frangia.
- ② Cercare di orientare il viso di fronte alla fotocamera e possibilmente di non inclinarlo. La velocità di rilevamento è superiore quando si stringono gli occhi.
- ③ Fare un bel sorriso a bocca aperta. Il sorriso è più facile da rilevare quando si vedono i denti.

Visione delle immagini

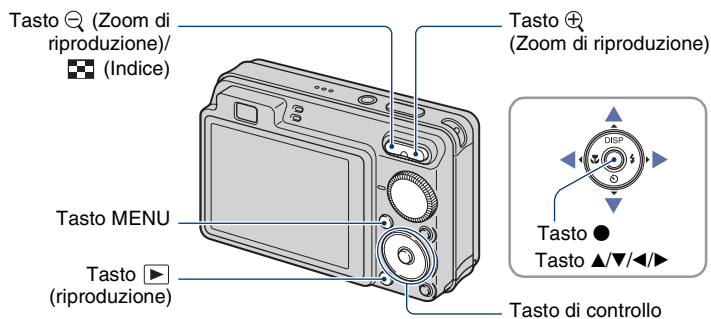

1 Premere il tasto ► (riproduzione).

- Se si preme il tasto ► (riproduzione) quando la fotocamera è spenta, la fotocamera viene accesa automaticamente e impostata sul modo di riproduzione. Per cambiare al modo di ripresa, premere di nuovo il tasto ► (riproduzione).

2 Selezionare un'immagine con ◀/▶ sul tasto di controllo.

Filmato:

Premere ● per riprodurre un filmato. (Premere di nuovo ● per interrompere la riproduzione.)

Premere ► per avanzare rapidamente, ◀ per riavvolgere. (Premere ● per ritornare alla riproduzione normale.)





Premere ▼ per visualizzare la schermata di controllo del volume, quindi premere ◀/▶ per regolare il volume.

- I filmati con dimensione dell'immagine [320] vengono visualizzati in formato ridotto.

Per vedere un'immagine ingrandita (zoom di riproduzione)

Premere  mentre si visualizza un fermo immagine.

Per annullare lo zoom, premere .

Regolare la posizione con ///.

Per annullare lo zoom di riproduzione, premere .



Mostra l'area visualizzata dell'intera immagine
In questo caso, il centro viene ingrandito.

- Per memorizzare le immagini ingrandite, vedere [Rifinitura] (solo DSC-W130) (pagina 61).





Per vedere una schermata dell'indice

Premere  (Indice) per visualizzare la schermata dell'indice mentre è visualizzato un fermo immagine.

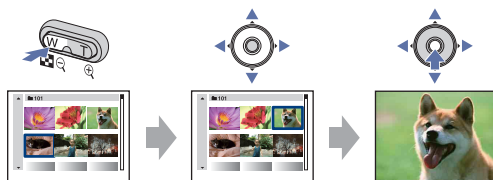
Selezionare un'immagine con ///.

Per ritornare alla schermata ad immagine singola, premere .



- È anche possibile accedere alla schermata dell'indice selezionando  [Indice immagini] da  (Visione immagini) sulla schermata HOME.
- Ad ogni pressione di  (Indice), il numero di immagini sulla schermata dell'indice aumenta.
- Quando si usa il "Memory Stick Duo" e ci sono diverse cartelle, selezionare la barra di selezione della cartella con , quindi selezionare la cartella desiderata con .



Barra di selezione della cartella

Visione dei fermi immagine come una proiezione diapositive

Le immagini vengono riprodotte automaticamente in successione con gli effetti e la musica.

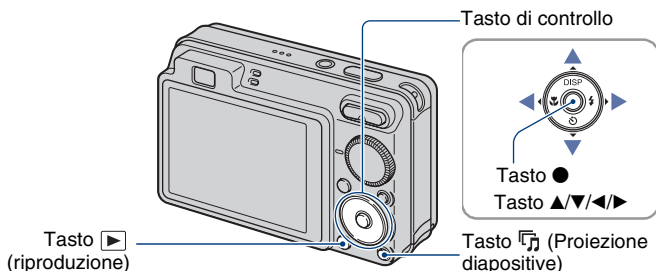

1 Premere il tasto (Proiezione diapositive).

Appare la schermata di impostazione.



2 Premere di nuovo il tasto (Proiezione diapositive).

La proiezione diapositive si avvia.

- L'impostazione si conserva finché viene cambiata.
- Non è possibile riprodurre i filmati.

Per terminare la proiezione diapositive

Premere il tasto (Proiezione diapositive).

- Non è possibile fare una pausa nella proiezione diapositive.

Per regolare il volume della musica

Premere ▼ per visualizzare la schermata di controllo del volume e quindi premere ◀▶ per regolare il volume.

Per cambiare l'impostazione

Sulla schermata di impostazione al punto 1, selezionare ciascuna voce con ▲/▼, quindi premere ●.

Le voci che possono essere impostate sono le seguenti.

Le impostazioni predefinite sono contrassegnate con ✓.

Immagine		
È possibile selezionare solo quando si usa un "Memory Stick Duo" (non in dotazione).		
✓	Tutto	Riproduce tutti i fermi immagine in un "Memory Stick Duo" in ordine.
	Cartella	Riproduce tutti i fermi immagine nella cartella selezionata.

Effetti		
	Sempl.	Una semplice proiezione diapositive che cambia i fermi immagine ad un intervallo preselezionato
✓	Di base	Una proiezione diapositive di base adatta per un'ampia gamma di scene
	Nostalgico	Una proiezione diapositive caratterizzata da stato d'animo che riproduce l'atmosfera della scena di un film
	Elegante	Una proiezione diapositive elegante che avanza ad un tempo medio
	Attivo	Una proiezione diapositive ad un tempo veloce adatta per scene attive

Musica		
La musica riprodotta viene determinata per impostazione predefinita secondo l'effetto selezionato. È possibile eseguire un'impostazione personalizzata per qualsiasi musica con gli effetti desiderati. È anche possibile scegliere da più selezioni di sottofondi musicali (BGM).		
	Music1	L'impostazione predefinita per una proiezione diapositive [Sempl.]
✓	Music2	L'impostazione predefinita per una proiezione diapositive [Di base]
	Music3	L'impostazione predefinita per una proiezione diapositive [Nostalgico]
	Music4	L'impostazione predefinita per una proiezione diapositive [Elegante]
	Music5	L'impostazione predefinita per una proiezione diapositive [Attivo]
	Music6	È possibile cambiare le impostazioni predefinite.
	Music7	
	Music8	
	Spento	Non usare BGM.
	Ritorno	Ritorna alla schermata di impostazione.

Visione dei fermi immagine come una proiezione diapositive

Interv.		
<input type="checkbox"/>	1 sec	Consente di impostare l'intervallo di visualizzazione delle immagini per una proiezione diapositive [Sempl.].
<input type="checkbox"/>	3 sec	
<input type="checkbox"/>	5 sec	
<input type="checkbox"/>	10 sec	
<input checked="" type="checkbox"/>	Autom.	L'intervallo viene impostato in base alla voce selezionata [Effetti]. L'impostazione è fissata su [Autom.] quando [Sempl.] non è selezionato come [Effetti].

Ripeti		
<input checked="" type="checkbox"/>	Acceso	Riproduce le immagini a ciclo continuo.
<input type="checkbox"/>	Spento	Dopo aver riprodotto tutte le immagini, la proiezione diapositive finisce.

Per aggiungere/cambiare i file musicali

È possibile trasferire un file musicale desiderato dai CD o file MP3 alla fotocamera per la riproduzione durante la proiezione diapositive. È possibile trasferire la musica usando [♪ Strumento musica] in  (Diapo) sulla schermata HOME e il software "Music Transfer" (in dotazione) installato su un computer. Per ulteriori informazioni, vedere le pagine 98 e 100.

- È possibile registrare un massimo di otto brani musicali sulla fotocamera (Gli otto brani preimpostati (Music 1–8) possono essere sostituiti con quelli trasferiti).
- La durata massima di ciascun file musicale per la riproduzione della musica sulla fotocamera è di circa 5 minuti.
- Se non è possibile riprodurre un file musicale a causa di danni o di altri inconvenienti al file, eseguire [Form.musica] (pagina 98) e trasferire di nuovo la musica.

Cancellazione delle immagini

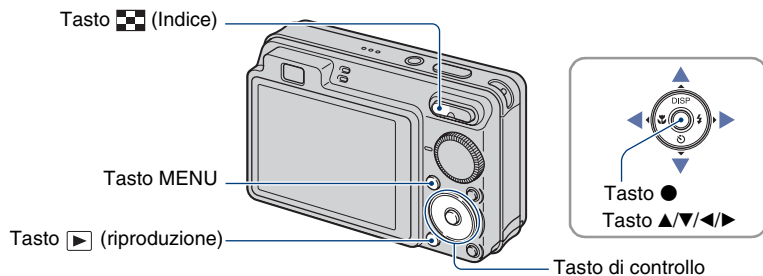



1 Premere il tasto  (riproduzione).

2 Premere il tasto MENU durante la visualizzazione nel modo di immagine singola o nel modo dell'indice.

3 Selezionare  (Canc.) con  sul tasto di controllo.



4 Selezionare il metodo di cancellazione desiderato con  tra [Qs. imm.], [Immagini multiple] e [Tutto qs. cart.], quindi premere .

Quando si seleziona [Qs. imm.]

È possibile cancellare l'immagine selezionata.
Selezionare [OK] con ▲, quindi premere ●.

Quando si seleziona [Immagini multiple]

È possibile selezionare e cancellare più immagini simultaneamente.

- 1 Selezionare le immagini che si desidera cancellare, quindi premere ●.
Il contrassegno ✓ è spuntato nella casella di spunta dell'immagine.

Immagine singola



Display dell'indice

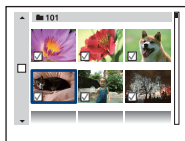

- 2 Premere il tasto MENU.
- 3 Selezionare [OK] con ▲, quindi premere ●.

Quando si seleziona [Tutto qs. cart.]

È possibile cancellare tutte le immagini in una cartella selezionata.
Selezionare [OK] con ▲, quindi premere ●.

- È anche possibile cancellare tutte le immagini in una cartella dopo aver selezionato [Immagini multiple] sulla schermata dell'indice. Selezionare la barra di selezione della cartella con ◀ ed inserire un contrassegno ✓ sulla cartella.

Apprendimento delle varie funzioni – HOME/Menu

Uso della schermata HOME

La schermata HOME è la schermata di accesso per tutte le funzioni della fotocamera e può essere richiamata indipendentemente dall'impostazione del modo (ripresa/visione).

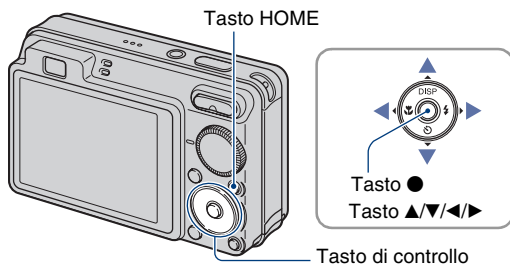

1 Premere il tasto HOME per visualizzare la schermata HOME.

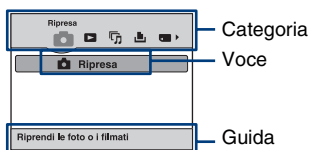







2 Selezionare una categoria con ◀/▶ sul tasto di controllo.

3 Selezionare una voce con ▲/▼, quindi premere ●.

- Non è possibile visualizzare la schermata HOME quando viene effettuato un collegamento PictBridge o USB.
- La fotocamera viene impostata sul modo di ripresa o di visione premendo di nuovo il tasto HOME.

Voci di HOME

Premendo HOME si visualizzano le seguenti voci. I dettagli sulle voci vengono visualizzati sullo schermo mediante la guida.

Categorie	Voci
 Ripresa*	Ripresa (pagina 25)
 Visione immagini	Immagine singola
	Indice immagini
 Diapo	Diapo (pagina 37)
	Strumento musica (pagina 98)
	Scar.musica Form.musica
 Stampa	Stampa (pagina 103)
 Gestione memoria	Strumento memoria
	Str. Memory Stick (pagina 70)
	Formatta Crea cart.REG.
	Camb. cart. REG. Copia
	Strum. memoria int. (pagina 72)
	Formatta
 Impost.	Impostaz. principali
	Impostazioni principali 1 (pagina 73)
	Segn. ac. Guida funz.
	Inizializza
	Impostazioni principali 2 (pagina 74)
	Collegam. USB COMPONENT
	Uscita video Display zoom amp.
	Impostazioni ripresa
	Impostazioni ripresa 1 (pagina 76)
	Illuminat. AF Linea griglia
	Modo AF Zoom digitale
	Obiet. conv.
	Impostazioni ripresa 2 (pagina 79)
	Orientam. autom. Revis. autom.
Impostaz. orologio (pagina 80)	
Language Setting (pagina 81)	

* Viene applicato il modo di ripresa selezionato con la manopola del modo.

Uso delle voci di menu

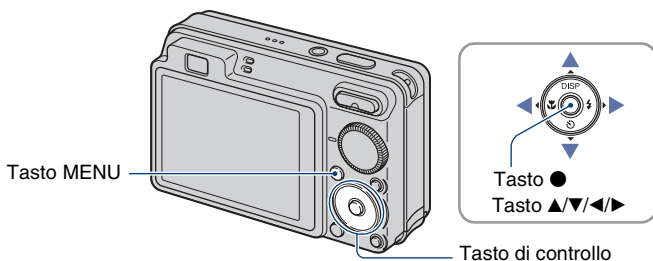

1 Premere il tasto MENU per visualizzare il menu.



Guida delle funzioni

L'impostazione di [Guida funz.] su [Spento] disattiva la guida delle funzioni (pagina 73).

- Il menu viene visualizzato solo durante il modo di ripresa e di riproduzione.
- Diverse voci diventano visibili a seconda del modo selezionato.

2 Selezionare una voce di menu desiderata con ▲/▼ sul tasto di controllo.

- Se la voce desiderata è nascosta, continuare a premere ▲/▼ finché la voce appare sullo schermo.

3 Selezionare un'impostazione con ◀/▶.

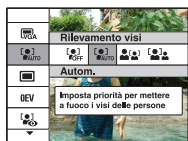

- Se l'impostazione desiderata è nascosta, continuare a premere ◀/▶ finché l'impostazione appare sullo schermo.
- Nel modo di riproduzione, selezionare un'impostazione e premere ●.



4 Premere il tasto MENU per disattivare il menu.

Voci di menu

Le voci di menu disponibili variano a seconda del modo di impostazione (ripresa/visione) e la posizione della manopola del modo nel modo di ripresa. Sullo schermo si visualizzano solo le voci disponibili.

(✓ : disponibile)

Posizione della manopola del modo:

	EASY	P	Scena	
-----------------------------------------------------------------------------------	------	---	-------	-----------------------------------------------------------------------------------









Menu per la ripresa (pagina 47)

Selezione scena	—	—	—	✓ ^{*2}	—
Dim. imm.	✓	✓ ^{*1}	✓	✓	✓
Flash	—	✓ ^{*1}	—	—	—
Rilevamento visi	✓	—	✓	✓ ^{*2}	—
Rilevamento sorrisi	—	—	—	✓ ^{*2}	—
Sensibilità rilevam. sorrisi	—	—	—	✓ ^{*2}	—
Modo REG	✓	—	✓	✓ ^{*2}	—
EV	✓	—	✓	✓	✓
ISO	—	—	✓	—	—
Modo mis.esp.	—	—	✓	—	✓
Mes. fuoco	—	—	✓	—	✓
Bil.bianco	—	—	✓	✓ ^{*2}	✓
Liv. Flash	—	—	✓	—	—
Rid.occhi rossi	✓	—	✓	✓ ^{*2}	—
Modo colore	—	—	✓	—	✓
SteadyShot	—	—	✓	✓	✓
 (Impostazioni ripresa)	✓	—	✓	✓	✓

*1 Le voci selezionabili sono limitate in confronto agli altri modi (pagina 27).

*2 L'operazione è limitata secondo il modo di Selezione scena selezionato (pagina 32).

Menu per la visione (pagina 60)

 (Canc.)	 (Diapo)
 (Ritocco) (solo DSC-W130)	 (Ridimensionam. multiplo) (solo DSC-W130)
 (Proteggi)	DPOF
 (Stampa)	 (Ruota)
 (Seleziona cartella)	



Menu per la ripresa

Le funzioni nel modo di ripresa usando MENU sono descritte di seguito.
Per ulteriori informazioni sul modo di usare il menu, vedere a pagina 45.

Il modo selezionabile è visualizzato in bianco.



Non disponibile

Modi selezionati dalla schermata del menu quando la manopola del modo è impostata su SCN

Le impostazioni predefinite sono contrassegnate con ✓.

Selezione scena: Scelta della selezione di scena



Sceglie la selezione di scena nel menu.

È possibile riprendere le immagini con le impostazioni preregolate per adattarsi alle varie condizioni della scena (pagina 30).

Dim. imm.: Selezione della dimensione di immagine



Per i dettagli, vedere le pagine 11, 12.

Per i fermi immagine

✓	(solo DSC-W130)	Seleziona la dimensione di immagine per la ripresa dei fermi immagine.
	(solo DSC-W120/W125)	

Per il modo Ripresa facile

Seleziona la dimensione del fermo immagine per il modo Ripresa facile.

✓	Grande	Riprende le immagini nel formato [8M] (solo DSC-W130) o [7M] (solo DSC-W120/W125).
	Piccola	Riprende le immagini nel formato [3M].

Per i filmati

	FINE (Fine)	Seleziona la dimensione di immagine per registrare i filmati.
✓	STD (Standard)	
	320	

Flash: Impostazione del flash

Seleziona l'impostazione del flash nel modo Ripresa facile.



✓	Autom.	Il flash lampeggia quando la luce o la retroilluminazione non è sufficiente.
	Spento	Non usa il flash.

Rilevamento visi: Rilevamento del viso del soggetto

Seleziona se usare o meno la funzione di Rilevamento visi e seleziona anche il soggetto di priorità per regolare la messa a fuoco quando si usa la funzione.

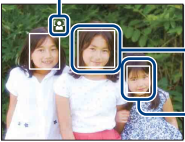
Rileva i visi dei soggetti e regola automaticamente le impostazioni di messa a fuoco, flash, esposizione, bilanciamento del bianco e riduzione degli occhi rossi.



✓	OFF (Spento)	Non usa la funzione di Rilevamento visi.
	AUTO (Autom.)	<p>Seleziona il viso che la fotocamera deve mettere a fuoco automaticamente.</p>  <ul style="list-style-type: none"> — Contrassegno di Rilevamento visi — Cornice di Rilevamento visi (Arancione) — Cornice di Rilevamento visi (Bianca)
	(Priorità bambini)	Rileva e riprende con priorità il viso di un bambino.
	(Priorità adulti)	Rileva e riprende con priorità il viso di un adulto.

- La funzione di Rilevamento visi non è operativa quando si usa lo zoom digitale.
- Nel modo  (Ripr. morbida), la funzione Rilevamento visi è attivata.
- Nel modo  (Ripr. morbida), l'impostazione predefinita è [Autom.].
- Quando la manopola del modo è impostata sul modo **EASY** (Ripresa facile), l'impostazione viene fissata su [Autom.], ma la cornice di Rilevamento visi non viene visualizzata.
- È possibile rilevare un massimo di 8 visi dei soggetti. Tuttavia, solo un massimo di 4 visi dei soggetti possono essere rilevati quando il modo  (Ripr. morbida) è selezionato nel modo di Selezione scena.
- Quando la fotocamera rileva più di un soggetto, la fotocamera giudica qual è il soggetto principale e imposta la messa a fuoco in base alla priorità. La cornice di Rilevamento visi per il soggetto principale diventa arancione.
- La cornice per cui è impostata la messa a fuoco diventa verde premendo parzialmente il pulsante di scatto.
- I visi potrebbero non essere rilevati correttamente quando:
 - È troppo buio o troppo chiaro.
 - I visi sono parzialmente nascosti da occhiali da sole, maschere, cappelli, ecc.
 - I soggetti non sono rivolti verso la fotocamera.
- Gli adulti e i bambini potrebbero non essere riconosciuti correttamente a seconda delle condizioni.

Rilevamento sorrisi: Impostazione della funzione di Rilevamento sorrisi



Seleziona il soggetto di priorità per la funzione Otturatore sorriso. Per i dettagli sull'Otturatore sorriso, vedere a pagina 33.



<input checked="" type="checkbox"/>	 (Autom.)	Rileva e riprende automaticamente i visi sorridenti.
<input type="checkbox"/>	 (Priorità bambini)	Rileva e riprende con priorità il viso di un bambino.
<input type="checkbox"/>	 (Priorità adulti)	Rileva e riprende con priorità il viso di un adulto.

- I sorrisi potrebbero non essere rilevati correttamente a seconda delle condizioni.

Sensibilità rilevam. sorrisi: Impostazione della sensibilità rilevamento sorrisi



Questo imposta il livello di rilevamento sorrisi quando il modo  (Otturatore sorriso) (pagina 33) è selezionato nella Selezione scena.







<input type="checkbox"/>	 (Basso)	Rileva un grande sorriso.
<input checked="" type="checkbox"/>	 (Medio)	Rileva un sorriso normale.
<input type="checkbox"/>	 (Alto)	Rileva anche un leggero sorriso.

- I sorrisi potrebbero non essere rilevati correttamente a seconda delle condizioni.

Modo REG: Selezione del metodo di ripresa continua



Seleziona se la fotocamera esegue o meno la ripresa continua quando si preme il pulsante di scatto. (Le impostazioni di Esposizione a forcilla sono solo per la DSC-W130)

✓  (Normale)	Non riprende continuamente.
 (Raffica)	<p>Consente di registrare 100 immagini in successione quando si mantiene premuto il pulsante di scatto.</p>  <ul style="list-style-type: none"> • Il flash è impostato su  (Flash forzato spento).
BRK±0,3EV	<p>Consente di registrare una serie di tre immagini con i valori di esposizione spostati automaticamente (Esposizione a forcilla).</p> <p>Maggiore è il valore del passo di esposizione, maggiore sarà il cambiamento del valore di esposizione.</p> <ul style="list-style-type: none"> • Quando non è possibile decidere l'esposizione corretta, riprendere nel modo di Esposizione a forcilla, cambiando il valore di esposizione. In seguito è possibile selezionare l'immagine con l'esposizione migliore.  <ul style="list-style-type: none"> • Quando la manopola del modo è impostata su , il modo di Esposizione a forcilla non è disponibile. • Il flash è impostato su  (Flash forzato spento).
BRK±0,7EV	
BRK±1,0EV	

Informazioni su Raffica

- Quando si registra con l'autoscatto, viene registrata una serie di cinque immagini al massimo.
- L'intervallo di registrazione è di circa 0,5 secondi (DSC-W130) o 0,7 secondi (DSC-W120/W125). L'intervallo di registrazione risulta maggiore, a seconda dell'impostazione per la dimensione dell'immagine.
- Quando il livello della batteria è basso o quando la memoria interna o il "Memory Stick Duo" è pieno, il modo di raffica si interrompe.
- La messa a fuoco, il bilanciamento del bianco e l'esposizione sono fissati sui valori impostati per la prima ripresa.

Informazioni sull'Esposizione a forcella (solo DSC-W130)

- La messa a fuoco e il bilanciamento del bianco si regolano per la prima immagine e queste impostazioni vengono anche usate per le altre immagini.
- Quando si regola manualmente l'esposizione (pagina 51), l'esposizione viene spostata in base alla luminosità regolata.
- L'intervallo di registrazione è uguale a quello per il modo di raffica, ma rallenta a seconda delle condizioni di ripresa.
- Se il soggetto è troppo luminoso o troppo scuro, si potrebbe non essere in grado di riprendere correttamente con il valore del passo di esposizione selezionato.

EV: Regolazione dell'intensità della luce

Regola manualmente l'esposizione.



Verso -



Verso +

	-2.0EV	Verso -: Rende scura un'immagine.
✓	0EV	L'esposizione viene determinata automaticamente dalla fotocamera.
	+2.0EV	Verso +: Rende luminosa un'immagine.

- Per ulteriori informazioni sull'esposizione, vedere a pagina 9.
- Il valore di compensazione può essere impostato in incrementi di 1/3EV.
- Se si riprende un soggetto in condizioni molto luminose o buie o quando si usa il flash, la regolazione dell'esposizione potrebbe non essere efficace.

ISO: Selezione di una sensibilità luminosa

Seleziona la sensibilità ISO.



Sensibilità ISO bassa



Sensibilità ISO alta



✓	ISO AUTO (Autom.)	È possibile ridurre la sfocatura dell'immagine in posti bui o con i soggetti in movimento aumentando la sensibilità ISO (selezionare un numero maggiore). Tuttavia, le immagini tendono ad avere più disturbi quando il numero di sensibilità ISO aumenta. Selezionare un numero di sensibilità ISO secondo le condizioni di ripresa.
	ISO 100	
	ISO 200	
	ISO 400	
	ISO 800	
	ISO 1600	
	ISO 3200	

- Per ulteriori informazioni sulla sensibilità ISO, vedere a pagina 9.
- È possibile selezionare solo da [ISO AUTO], da [ISO 100] a [ISO 400] quando è impostato su Raffica o Esposizione a forcilla (solo DSC-W130).

Modo mis.esp.: Selezione del modo di misurazione esposimetrica



Seleziona il modo di misurazione esposimetrica che imposta quale parte del soggetto bisogna misurare per determinare l'esposizione.

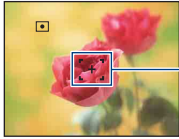



✓	 (Multipla)	Divide in più zone e misura ogni zona. La fotocamera determina un'esposizione ben bilanciata (misurazione esposimetrica multipla).
	 (Centro)	Misura il centro dell'immagine e determina l'esposizione in base alla luminosità del soggetto in quel punto (misurazione esposimetrica con prevalenza al centro).
	 (Locale) (Solo per i fermi immagine)	Misura solo una parte del soggetto (misurazione esposimetrica locale). <ul style="list-style-type: none"> • Questa funzione è utile quando il soggetto è in controluce o quando c'è un forte contrasto fra il soggetto e lo sfondo.  <p>Reticolo di misurazione esposimetrica locale Si posiziona sul soggetto</p>

- Per ulteriori informazioni sull'esposizione, vedere a pagina 9.
- Quando si usa la misurazione esposimetrica locale o la misurazione esposimetrica con prevalenza al centro, si consiglia di impostare [Mes. fuoco] su [Centro AF] per mettere a fuoco la posizione di misurazione esposimetrica (pagina 53).
- È possibile selezionare il modo di misurazione esposimetrica solo quando [Rilevamento visi] è impostato su [Spento].

Mes. fuoco: Cambiamento del metodo di messa a fuoco

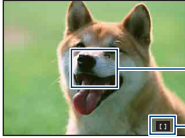

È possibile cambiare il metodo di messa a fuoco. Usare il menu quando è difficile ottenere la messa a fuoco appropriata nel modo di messa a fuoco automatica.

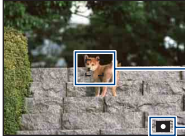
✓	 (Multi AF)	<p>Mette a fuoco automaticamente un soggetto in tutti i campi della cornice del mirino.</p> <ul style="list-style-type: none"> Questo modo è utile quando il soggetto non è al centro del quadro.  <p>Quadro del telemetro AF (Solo per i fermi immagine)</p> <p>Indicatore del quadro del telemetro AF</p>
	 (Centro AF)	<p>Mette a fuoco automaticamente un soggetto al centro della cornice del mirino.</p> <ul style="list-style-type: none"> Usando contemporaneamente la funzione di blocco AF, è possibile comporre l'immagine nel modo desiderato.  <p>Quadro del telemetro AF</p> <p>Indicatore del quadro del telemetro AF</p>
	 (Punto AF)	<p>Mette a fuoco automaticamente un soggetto molto piccolo o un'area stretta.</p> <ul style="list-style-type: none"> Usando contemporaneamente la funzione di blocco AF, è possibile comporre l'immagine nel modo desiderato. Tenere ferma la fotocamera in modo da non disallineare il soggetto e il quadro del telemetro AF.  <p>Quadro del telemetro AF</p> <p>Indicatore del quadro del telemetro AF</p>

0.5 m	Mette a fuoco automaticamente e rapidamente l'area intorno ad una distanza impostata precedentemente (Semimanuale). <ul style="list-style-type: none"> • Mette a fuoco un soggetto in tutti i campi della cornice del mirino nel modo semimanuale. • Questo modo è utile quando si riprende più volte un soggetto alla stessa distanza. • Usare "Semimanuale" quando è difficile ottenere la messa a fuoco nitida con la messa a fuoco automatica, come quando si riprende un soggetto attraverso una rete o finestra.
1.0 m	
3.0 m	
7.0 m	
∞ (distanza illimitata)	

- AF indica la messa a fuoco automatica.
- Quando si usa lo zoom digitale o l'illuminatore AF, il quadro del telemetro AF viene disabilitato e appare con una linea tratteggiata. In questo caso, la fotocamera funziona per mettere a fuoco i soggetti in centro allo schermo.
- È possibile cambiare il metodo di messa a fuoco solo quando il [Rilevamento visi] è impostato su [Spento].
- È possibile selezionare solo [Multi AF] o [∞] quando si riprendono i filmati.
- L'impostazione semimanuale della distanza contiene qualche errore e questo errore aumenta quando lo zoom è impostato sul lato T o l'obiettivo è inclinato verso l'alto o verso il basso.

🔦 Se il soggetto non è a fuoco

Quando si riprende con il soggetto sul bordo del quadro (o dello schermo), o quando si usa [Centro AF] o [Punto AF], la fotocamera potrebbe non mettere a fuoco un soggetto sul bordo del quadro.



In tali casi, eseguire le seguenti operazioni:

- ① Ricomporre l'inquadratura in modo che il soggetto sia centrato nel telemetro AF e premere a metà il pulsante di scatto per mettere a fuoco il soggetto (blocco AF).

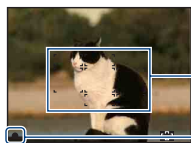

Quadro del telemetro AF

Indicatore di blocco AE/AF

Finché non si preme completamente il pulsante di scatto, è possibile riprovare la procedura per il numero di volte desiderato.

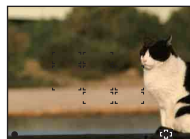

- ② Quando l'indicatore di blocco AE/AF smette di lampeggiare e rimane acceso, ritornare all'inquadratura composta del tutto e premere completamente il pulsante di scatto.





Bil.bianco: Regolazione dei toni di colore



Regola i toni di colore secondo le condizioni di illuminazione circostante. Usare questa funzione se il colore dell'immagine sembra innaturale.

✓	WB AUTO (Autom.)	Consente di regolare automaticamente il bilanciamento del bianco.
	☀ (Luce giorno)	Consente di regolare per le condizioni all'aperto sotto un cielo sereno, al tramonto, le scene notturne, la presenza di insegne al neon o fuochi d'artificio. 
	☁ (Nuvoloso)	Consente di regolare per un cielo nuvoloso o un luogo ombreggiato. 

<p>☀₁ (Luce a fluorescenza 1)/ ☀₂ (Luce a fluorescenza 2)/ ☀₃ (Luce a fluorescenza 3)</p>	<p>[Luce a fluorescenza 1]: Consente di regolare in presenza di luci a fluorescenza bianche. [Luce a fluorescenza 2]: Consente di regolare in presenza di luci a fluorescenza bianche naturali. [Luce a fluorescenza 3]: Consente di regolare in presenza di luci a fluorescenza bianche diurne.</p> 
<p>☀ (Incandescente)</p>	<p>Consente di regolare per i luoghi con una luce a incandescenza o in presenza di luce intensa, come in uno studio fotografico.</p> 
<p>⚡WB (Flash)</p>	<p>Consente di regolare per le condizioni del flash.</p> <ul style="list-style-type: none"> • Non è possibile selezionare questa voce quando si riprendono i filmati. 

- Per ulteriori informazioni sul bilanciamento del bianco, vedere a pagina 10.
- Con le luci a fluorescenza che sfarfallano, la funzione di bilanciamento del bianco potrebbe non essere operativa in modo corretto anche se si seleziona [Luce a fluorescenza 1], [Luce a fluorescenza 2] o [Luce a fluorescenza 3].
- Tranne che nel modo [Flash], [Bil.bianco] è impostato su [Autom.] quando si riprendono le immagini usando il flash.

Liv. Flash: Regolazione della quantità di luce del flash



Regola la quantità di luce del flash.

	⚡- (-)	Riduce il livello del flash.
	⚡ _{STD} (Normale)	
	⚡+ (+)	Aumenta il livello del flash.

- Per cambiare il modo del flash, vedere a pagina 28.
- Se il soggetto è troppo luminoso o scuro, questa regolazione potrebbe non avere effetto.

Rid.occhi rossi: Impostazione della funzione di riduzione degli occhi rossi



Il flash lampeggia due o più volte prima della ripresa per ridurre il fenomeno degli occhi rossi quando viene usato il flash.



	(Autom.)	Il flash lampeggia per ridurre automaticamente il fenomeno degli occhi rossi quando la funzione di Rilevamento visi è attivata.
	(Acceso)	Il flash lampeggia sempre per ridurre il fenomeno degli occhi rossi.
	(Spento)	Non usa la riduzione degli occhi rossi.

- Per evitare la sfocatura delle immagini, tenere saldamente la fotocamera finché l'otturatore viene rilasciato. Di solito ci vuole un secondo dopo aver premuto il pulsante di scatto. Assicurarsi anche di non consentire al soggetto di muoversi durante questo periodo di tempo.
- La riduzione degli occhi rossi potrebbe non produrre gli effetti desiderati. Dipende dalle differenze individuali e dalle condizioni, come la distanza dal soggetto o se il soggetto non ha guardato il lampeggio iniziale. In tal caso, è possibile correggere gli occhi rossi usando [Ritocco] nel menu per la visione dopo la ripresa (solo DSC-W130) (pagina 61).
- Quando la funzione di Rilevamento visi non viene usata, il flash non lampeggia per ridurre il fenomeno degli occhi rossi anche quando [Autom.] è selezionato.

Modo colore: Cambiamento della vivacità dell'immagine o aggiunta degli effetti speciali

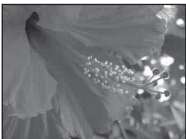

È possibile cambiare la luminosità dell'immagine associata agli effetti.

✓	<input type="checkbox"/> (Normale)	Imposta l'immagine sul colore standard. 
	<input checked="" type="checkbox"/> (Vivace)	Imposta l'immagine sul colore luminoso e forte. 
	<input checked="" type="checkbox"/> (Seppia)	Imposta l'immagine sul colore seppia. 
	<input checked="" type="checkbox"/> (B/N)	Imposta l'immagine sul bianco e nero. 

- Durante la ripresa dei filmati è possibile selezionare solo [Normale], [Seppia] o [B/N].

SteadyShot: Selezione del modo di antisfocatura



Seleziona il modo di antisfocatura.

✓	(Ripresa)	Attiva la funzione di antisfocatura quando si preme parzialmente il pulsante di scatto.
	(Continua)	Attiva sempre la funzione di antisfocatura. È possibile stabilizzare le immagini anche quando si esegue la zumata su un soggetto lontano. • Il consumo della batteria è più rapido che nel modo [Ripresa].
	(Spento)	Non usa il modo di antisfocatura.

- Nel modo di Regolazione automatica o nel modo di Ripresa facile, [SteadyShot] è impostato su [Ripresa].
- Per i filmati, è possibile impostare solo [Continua] o [Spento]. L'impostazione predefinita è impostata su [Continua].
- La funzione di antisfocatura potrebbe non funzionare correttamente nei seguenti casi.
 - Quando la vibrazione della fotocamera è troppo forte.
 - Quando la velocità dell'otturatore è lenta, per esempio, quando si riprendono le scene notturne.

📷 (Impostazioni ripresa): Selezione delle impostazioni di ripresa



Seleziona le impostazioni per la funzione di ripresa. Le voci che appaiono in questo menu sono uguali a quelle in [📷 Impostazioni ripresa] sulla schermata HOME. Vedere alle pagine 44, 73.





Menu per la visione

Questa sezione descrive le voci di menu disponibili quando si preme il tasto MENU nel modo di riproduzione. Per ulteriori informazioni sull'uso del menu, vedere a pagina 45.

(Canc.): Cancellazione delle immagini

Seleziona e cancella le immagini sulla schermata dell'immagine singola o sulla schermata dell'indice, vedere a pagina 41.

 (Qs. imm.)	Consente di cancellare l'immagine che è attualmente selezionata.
 (Immagini multiple)	Consente di selezionare e cancellare più immagini.
 (Tutto qs. cart.)	Cancella tutte le immagini nella cartella selezionata.

(Diapo): Riproduzione di una serie di immagini





Questa voce ha la stessa funzione di quando si preme il tasto  (Diapo). Vedere a pagina 37.



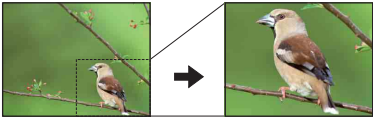

(Ritocco): Ritocco dei fermi immagine (solo DSC-W130)

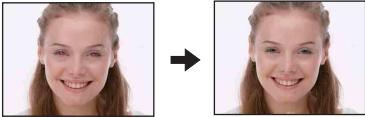

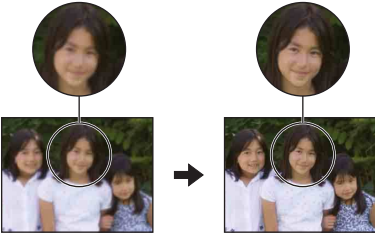

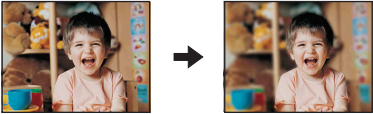
Aggiunge gli effetti o effettua correzioni su un'immagine registrata e la registra come un nuovo file. L'immagine originale viene conservata.

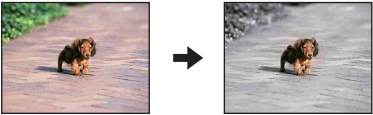
Per ritoccare i fermi immagine

- 1 Selezionare le immagini che si desidera ritoccare durante la visualizzazione nel modo dell'immagine singola.
- 2 Premere il tasto MENU.
- 3 Selezionare il [Ritocco] con ▲/▼ sul tasto di controllo, quindi premere ● dopo aver selezionato il modo desiderato con ◀/▶.
- 4 Ritoccare le immagini seguendo le istruzioni per ciascun modo di ritocco indicato sotto.

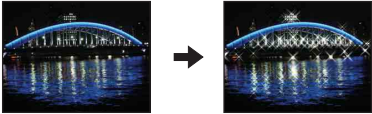

 (Rifinitura)	<p>Consente di registrare l'immagine di riproduzione zoomata.</p>  <ol style="list-style-type: none"> ① Premere W/T per zoomare sul campo di rifinitura. ② Impostare il punto con ▲/▼/◀/▶, quindi premere il tasto MENU. ③ Selezionare [Dim. imm.] con ▲/▼, quindi premere ●. Selezionare una dimensione di immagine per registrare con ▲/▼, quindi premere di nuovo ●. ④ Selezionare [OK] con ▲/▼, quindi premere ●. <ul style="list-style-type: none"> • La dimensione dell'immagine che è possibile rifinire varia a seconda dell'immagine. • La qualità delle immagini rifinite potrebbe deteriorarsi.
 (Correzione degli occhi rossi)	<p>Consente di correggere il fenomeno degli occhi rossi causato dal flash.</p>  <p>Selezionare [OK] con ▲/▼, quindi premere ●.</p> <ul style="list-style-type: none"> • A seconda dell'immagine, potrebbe non essere possibile correggere il fenomeno degli occhi rossi.
 (Maschera di contrasto)	<p>Rende nitida l'immagine all'interno di una cornice scelta.</p>  <ol style="list-style-type: none"> ① Decidere l'area (la cornice) dell'immagine desiderata da ritoccare con ▲/▼/◀/▶, quindi premere il tasto MENU. ② Selezionare [OK] con ▲/▼, quindi premere ●. <ul style="list-style-type: none"> • A seconda dell'immagine, la correzione sufficiente potrebbe non essere applicata e la qualità dell'immagine potrebbe deteriorarsi.

 (Messa a fuoco morbida)	<p>Consente di sfocare i bordi intorno a un punto scelto per mettere in evidenza un soggetto.</p>  <ol style="list-style-type: none"> ① Impostare il punto centrale dell'immagine desiderata per ritoccare con ▲▼/◀▶, quindi premere il tasto MENU. ② Selezionare [Livello] mediante ▲▼ e premere ●. Selezionare il livello di ritocco con ▲▼, quindi premere di nuovo ●. ③ Regolare il campo desiderato per ritoccare con W/T. ④ Selezionare [OK] con ▲▼, quindi premere ●.
 (Colore parziale)	<p>Consente di circondare un punto scelto in bianco e nero per distinguere un soggetto.</p>  <ol style="list-style-type: none"> ① Impostare il punto centrale dell'immagine desiderata per ritoccare con ▲▼/◀▶, quindi premere il tasto MENU. ② Regolare il campo desiderato per ritoccare con W/T. ③ Selezionare [OK] con ▲▼, quindi premere ●.
 (Obiettivo grandangol. 180°)	<p>Consente di applicare un effetto grandangolare intorno a un punto scelto.</p>  <ol style="list-style-type: none"> ① Impostare il punto centrale dell'immagine desiderata per ritoccare con ▲▼/◀▶, quindi premere il tasto MENU. ② Selezionare [Livello] mediante ▲▼ e premere ●. Selezionare il livello di ritocco con ▲▼, quindi premere di nuovo ●. ③ Selezionare [OK] con ▲▼, quindi premere ●.

 (Filtro incrociato)	<p>Consente di aggiungere un effetto di scoppio di luci alle sorgenti di luce.</p>  <ol style="list-style-type: none"> ① Selezionare [Livello] mediante ▲/▼ e premere ●. Selezionare il livello di ritocco con ▲/▼, quindi premere di nuovo ●. ② Regolare la lunghezza desiderata per ritoccare con W/T. ③ Selezionare [OK] con ▲/▼, quindi premere ●.
 (Sfocatura radiale)	<p>Consente di decidere il punto centrale per esprimere il movimento nel fermo immagine.</p>  <ol style="list-style-type: none"> ① Impostare il punto centrale dell'immagine desiderata per ritoccare con ▲/▼/◀/▶, quindi premere il tasto MENU. ② Regolare il campo desiderato per ritoccare con W/T. ③ Selezionare [OK] con ▲/▼, quindi premere ●.
 (Retrò)	<p>Consente di attenuare l'immagine sfocando la messa a fuoco e abbassando la luce circostante in modo che appaia come se fosse stata scattata da una vecchia fotocamera.</p>  <ol style="list-style-type: none"> ① Selezionare [Livello] con ▲/▼, quindi premere ●. Selezionare il livello di ritocco con ▲/▼, quindi premere di nuovo ●. ② Regolare il campo desiderato per ritoccare con W/T. ③ Selezionare [OK] con ▲/▼, quindi premere ●.

 (Ridimensionam. multiplo): Cambiamento della dimensione di immagine secondo l'uso (solo DSC-W130)

È possibile cambiare il rapporto di aspetto e la dimensione delle immagini di ripresa.
È possibile convertire le immagini al rapporto di aspetto 16:9 per la visione ad alta definizione e al formato VGA per gli allegati di blog ed e-mail.

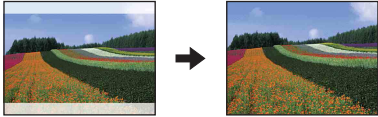
<p>HDTV </p>	<p>Cambia il rapporto di aspetto da 4:3/3:2 a 16:9.</p> 
<p>Blog / E-mail </p>	<p>Cambia il rapporto di aspetto da 16:9/3:2 a 4:3 e salva come formato VGA.</p> 



- ① Visualizzare l'immagine desiderata da cambiare.
- ② Premere il tasto MENU, quindi selezionare  (Ridimensionam. multiplo) con ▲/▼ sul tasto di controllo.
- ③ Selezionare la dimensione desiderata con ◀/▶, quindi premere ●.
- ④ Specificare l'area che si desidera rifinire con W/T.
- ⑤ Impostare il punto con ▲/▼/◀/▶, quindi premere il tasto MENU.
- ⑥ Selezionare [OK] con ▲/▼, quindi premere ●.

L'immagine ridimensionata viene salvata come l'immagine più recente nella cartella REG.

- Per ulteriori informazioni sulla dimensione dell'immagine, vedere le pagine 12, 13.
- Non è possibile ridimensionare i filmati.
- Non è possibile ridimensionare le immagini da VGA a  (HDTV).
- L'ingrandimento dell'immagine e il multiridimensionamento possono ridurre la qualità dell'immagine.

♂ (Proteggi): Prevenzione della cancellazione accidentale

Protegge le immagini contro la cancellazione accidentale. L'indicatore  appare su un'immagine protetta.

 (Qs. imm.)	Consente di proteggere/sbloccare l'immagine attualmente selezionata.
 (Immagini multiple)	Consente di selezionare e proteggere/sbloccare più immagini.

Per proteggere un'immagine

- 1 Selezionare le immagini che si desidera proteggere durante la visualizzazione delle immagini nel modo di immagine singola.
- 2 Premere il tasto MENU.
- 3 Selezionare [Proteggi] con ▲/▼ sul tasto di controllo, [Qs. imm.] con ◀/▶ e quindi premere ●.

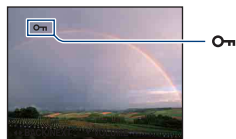

Per selezionare e proteggere le immagini

- 1 Premere il tasto MENU nel modo di immagine singola o nel modo dell'indice.
- 2 Selezionare [Proteggi] con ▲/▼ e selezionare [Immagini multiple] con ◀/▶, quindi premere ●.

Nel modo di immagine singola:

- 3 Selezionare l'immagine che si desidera proteggere con ◀/▶, quindi premere ●.
Il contrassegno ✓ viene inserito sull'immagine selezionata.
- 4 Premere ◀/▶ per visualizzare altre immagini che si desidera proteggere, quindi premere ●.
- 5 Premere il tasto MENU.
- 6 Selezionare [OK] con ▲, quindi premere ●.

Nel modo dell'indice:

- 3 Selezionare l'immagine che si desidera proteggere con ▲/▼/◀/▶, quindi premere ●.
Il contrassegno ✓ viene inserito sull'immagine selezionata.
- 4 Per proteggere altre immagini, ripetere il punto ③.
- 5 Per selezionare tutte le immagini in una cartella, selezionare la barra di selezione della cartella con ◀, quindi premere ●.
Il contrassegno ✓ viene inserito sulla cartella selezionata.
- 6 Premere il tasto MENU.
- 7 Selezionare [OK] con ▲, quindi premere ●.

- Tenere presente che la formattazione cancella tutti i dati memorizzati sul supporto di registrazione, anche se le immagini sono protette, quindi queste immagini non possono essere recuperate.
- Potrebbe volerci un po' di tempo per proteggere un'immagine.

Per annullare la protezione



Selezionare l'immagine di cui si desidera annullare la protezione e sbloccarla eseguendo la stessa procedura per proteggerla.

L'indicatore  (Proteggi) scompare.

DPOF: Aggiunta di un contrassegno per l'ordine di stampa

Consente di aggiungere un contrassegno di ordine di stampa (DPOF) all'immagine che si desidera stampare.

Vedere a pagina 106.

DPOF  (Qs. imm.)	Inserisce un contrassegno DPOF sull'immagine attualmente selezionata. Cancella il contrassegno DPOF quando l'immagine selezionata è dotata di un contrassegno DPOF.
DPOF  (Immagini multiple)	Seleziona le immagini e vi inserisce i contrassegni DPOF. Cancella i contrassegni DPOF già inseriti.

(Stampa): Stampa delle immagini usando una stampante

Stampa le immagini riprese con la fotocamera.

Vedere a pagina 103.

(Ruota): Rotazione di un fermo immagine



Ruota un fermo immagine.

- ① Visualizzare l'immagine da ruotare.
- ② Premere il tasto MENU per visualizzare il menu.
- ③ Selezionare [Ruota] con ▲/▼ sul tasto di controllo, quindi premere ●.
- ④ Selezionare [↶ ↷], quindi ruotare l'immagine con ◀/▶.
- ⑤ Selezionare [OK] con ▲/▼, quindi premere ●.

- Non è possibile ruotare le immagini o i filmati protetti.
- È probabile che non si possano ruotare le immagini riprese con altre fotocamere.
- Quando si guardano le immagini su un computer, le informazioni sulla rotazione dell'immagine potrebbero non essere considerate a seconda del software.

📁 (Seleziona cartella): Selezione della cartella per la visione delle immagini

Seleziona la cartella contenente l'immagine che si desidera riprodurre quando si usa la fotocamera con un "Memory Stick Duo".

- ① Selezionare la cartella desiderata con ◀/▶ sul tasto di controllo.

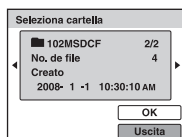

- ② Selezionare [OK] con ▲, quindi premere ●.

Per annullare la selezione della cartella

Selezionare [Uscita] al punto ②, quindi premere ●.

💡 Informazioni sulle cartelle

La fotocamera memorizza le immagini in una cartella specifica di un "Memory Stick Duo". È possibile cambiare la cartella o crearne una nuova.



- Per creare una cartella nuova → [Crea cart.REG.] (pagina 70)
- Per cambiare la cartella per la registrazione delle immagini → [Camb. cart. REG.] (pagina 71)
- Quando si creano più cartelle nel "Memory Stick Duo" e si visualizza la prima o l'ultima immagine nella cartella, appaiono i seguenti indicatori:

◀: Sposta alla cartella precedente

▶: Sposta alla cartella successiva



⏪: Sposta alle cartelle precedenti o successive

Personalizzazione della funzione Gestione memoria e delle Impostazioni

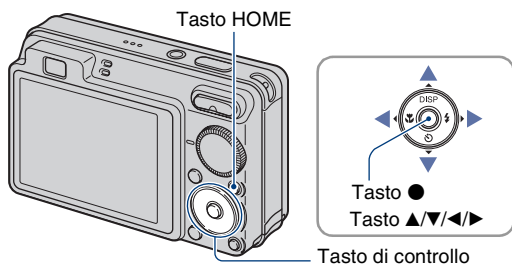
È possibile cambiare le impostazioni predefinite usando  (Gestione memoria) o  (Impost.) sulla schermata HOME.



1 Premere il tasto HOME per visualizzare la schermata HOME.

2 Selezionare  (Gestione memoria) o  (Impost.) con ◀/▶ sul tasto di controllo.

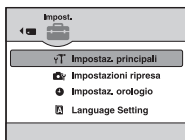

3 Selezionare una voce con ▲/▼, quindi premere ●.

4 Selezionare l'impostazione desiderata con ▲/▼, quindi premere ●.

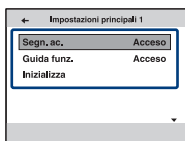

- La schermata HOME si visualizza premendo ◀.

5 Selezionare un'impostazione con ▲/▼, quindi premere ●.

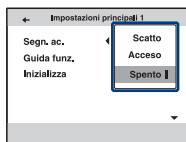

Per annullare la modifica dell'impostazione

Selezionare [Annulla] se viene mostrato come un'opzione sullo schermo, quindi premere ●. In caso contrario, premere ◀.

- Questa impostazione viene conservata anche quando si spegne la fotocamera.
- La fotocamera viene impostata sul modo di ripresa o di visione premendo di nuovo il tasto HOME.

📷 Strumento memoria — Str. Memory Stick

Questa voce appare solo quando nella fotocamera è inserito un “Memory Stick Duo”.

Formatta

Formatta il “Memory Stick Duo”. Un “Memory Stick Duo” disponibile in commercio è già formattato e può essere subito usato.

• Tenere presente che la formattazione cancella permanentemente tutti i dati su un “Memory Stick Duo”, incluse anche le immagini protette.

- ① Selezionare [Formatta] con ▲/▼ sul tasto di controllo, quindi premere ●.
Appare il messaggio “Ogni dato nel Memory Stick sarà cancellato”.
- ② Selezionare [OK] con ▲, quindi premere ●.
La formattazione si avvia.

Per annullare la formattazione

Selezionare [Annulla] al punto ②, quindi premere ●.

Crea cart.REG.

Crea una cartella in un “Memory Stick Duo” per registrare le immagini.

- ① Selezionare [Crea cart.REG.] con ▲/▼ sul tasto di controllo, quindi premere ●.
Appare la schermata di creazione della cartella.

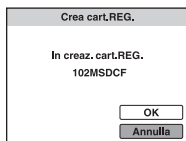

- ② Selezionare [OK] con ▲, quindi premere ●.
Viene creata una cartella nuova con un numero aumentato di uno rispetto al numero maggiore e la cartella diventa la cartella attuale di registrazione.

Per annullare la creazione della cartella

Selezionare [Annulla] al punto ②, quindi premere ●.

- Quando non si crea una cartella nuova, la cartella “101MSDCF” viene selezionata come la cartella di registrazione.
- È possibile creare cartelle assegnando un nome fino a “999MSDCF”.
- Non è possibile cancellare una cartella con la fotocamera. Per cancellare una cartella, usare il computer, ecc.
- Le immagini vengono registrate nella cartella che è stata appena creata finché si crea un'altra cartella o si seleziona un'altra cartella di registrazione.

- In una cartella è possibile memorizzare fino a 4.000 immagini. Quando si supera la capacità della cartella, viene creata automaticamente una cartella nuova.
- Per i dettagli, vedere “Destinazioni per la memorizzazione dei file di immagine e nomi dei file” (pagina 92).

Camb. cart. REG.

Cambia la cartella usata attualmente per registrare le immagini.

- ① Selezionare [Camb. cart. REG.] con ▲/▼ sul tasto di controllo, quindi premere ●. Appare la schermata di selezione della cartella.

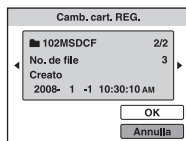

- ② Selezionare la cartella desiderata con ◀/▶ e [OK] con ▲, quindi premere ●.

Per annullare la modifica della cartella di registrazione

Selezionare [Annulla] al punto ②, quindi premere ●.

- Non è possibile selezionare la cartella “100MSDCF” come una cartella di registrazione.
- Non è possibile spostare le immagini registrate su un'altra cartella.

Copia

Copia tutte le immagini nella memoria interna su un “Memory Stick Duo”.

- ① Inserire un “Memory Stick Duo” con una capacità disponibile sufficiente.
- ② Selezionare [Copia] con ▲/▼ sul tasto di controllo, quindi premere ●. Appare il messaggio “Ogni dato nella memoria interna sarà copiato”.
- ③ Selezionare [OK] con ▲, quindi premere ●. La copia inizia.

Per annullare la copia

Selezionare [Annulla] al punto ③, quindi premere ●.

- Usare un pacco batteria completamente carico. Se si tenta di copiare i file di immagine usando un pacco batteria con poca carica rimanente, il pacco batteria potrebbe esaurirsi, provocando la mancata esecuzione della copia o la probabile alterazione dei dati.
- Non è possibile selezionare le immagini da copiare.
- Le immagini originali nella memoria interna si conservano anche dopo la copia. Per cancellare il contenuto della memoria interna, rimuovere il “Memory Stick Duo” dopo la copia, quindi formattare la memoria interna ([Formatta] in [Strum. memoria int.]) (pagina 72).
- Sul “Memory Stick Duo” viene creata una cartella nuova su cui saranno copiati tutti i dati. Non è possibile scegliere una cartella specifica e copiarvi le immagini.
- I contrasegni **DPOF** (Ordine di stampa) sulle immagini non vengono copiati.



Strumento memoria — Strum. memoria int.

Questa voce non appare quando nella fotocamera è inserito un “Memory Stick Duo”.

Formatta

Formatta la memoria interna.

- Tenere presente che la formattazione cancella permanentemente tutti i dati nella memoria interna, incluse anche le immagini protette.

- ① Selezionare [Formatta] con ▲/▼ sul tasto di controllo, quindi premere ●.
Appare il messaggio “Ogni dato nella memoria interna sarà cancellato”.
- ② Selezionare [OK] con ▲, quindi premere ●.
La formattazione si avvia.

Per annullare la formattazione

Selezionare [Annulla] al punto ②, quindi premere ●.

Impostaz. principali — Impostazioni principali 1

Le impostazioni predefinite sono contrassegnate con .

Segn. ac.

Seleziona il suono prodotto quando si aziona la fotocamera.

	Scatto	Attiva il suono dello scatto dell'otturatore quando si preme il pulsante di scatto.
<input checked="" type="checkbox"/>	Acceso	Attiva il segnale acustico/il suono dello scatto dell'otturatore quando si preme il tasto di controllo/il pulsante di scatto.
	Spento	Disattiva il segnale acustico/il suono dello scatto dell'otturatore.





Guida funz.

Quando si usa la fotocamera, appare la guida delle funzioni.

<input checked="" type="checkbox"/>	Acceso	Visualizza la guida delle funzioni.
	Spento	Non visualizza la guida delle funzioni.

Inizializza

Inizializza l'impostazione sull'impostazione predefinita. Anche se si esegue questa funzione, le immagini memorizzate nella memoria interna vengono conservate.

- ① Selezionare [Inizializza] con / sul tasto di controllo, quindi premere .
 - ② Selezionare [OK] con , quindi premere .
- Le impostazioni vengono ripristinate all'impostazione predefinita.

Per annullare l'inizializzazione

Selezionare [Annulla] al punto ②, quindi premere .

- Assicurarsi di non spegnere la fotocamera durante l'inizializzazione.

🔧 Impostaz. principali — Impostazioni principali 2

Le impostazioni predefinite sono contrassegnate con ✓.

Collegam. USB

Seleziona il modo USB quando si collega la fotocamera ad un computer o una stampante compatibile con PictBridge usando il cavo per terminale multiuso.

✓	Autom.	La fotocamera riconosce automaticamente e imposta la comunicazione con un computer o una stampante compatibile con PictBridge (pagine 90 e 103). <ul style="list-style-type: none"> • Se non è possibile collegare la fotocamera ad una stampante compatibile con PictBridge con l'impostazione [Autom.], selezionare [PictBridge]. • Se non è possibile collegare la fotocamera a un computer o a una periferica USB con l'impostazione [Autom.], selezionare [Mass Storage].
	PictBridge	Collega la fotocamera ad una stampante compatibile con PictBridge (pagina 103).
	PTP/MTP	Quando la fotocamera viene collegata a un computer, la procedura guidata di copia si avvia automaticamente e le immagini nella cartella di registrazione sulla fotocamera vengono copiate sul computer. (con Windows Vista/XP, Mac OS X)
	Mass Storage	Stabilisce un collegamento Mass Storage tra la fotocamera e un computer o un'altra periferica USB (pagina 90).

COMPONENT

Seleziona il tipo di uscita del segnale video da SD e HD(1080i), secondo il televisore collegato (pagina 82).

✓	HD(1080i)	Selezionare questa voce per collegare la fotocamera a un televisore ad alta definizione compatibile con i segnali 1080i.
	SD	Selezionare questa voce per collegare la fotocamera a un televisore che non è compatibile con un segnale HD(1080i).

Uscita video

Imposta l'uscita del segnale video secondo il sistema di colore del televisore dell'apparecchio video collegato. Il sistema di colore del televisore varia a seconda del paese e della regione. Per guardare le immagini su un televisore, controllare il sistema di colore del televisore del paese o della regione in cui si usa il televisore (pagina 84).

NTSC	Imposta il segnale di uscita video sul modo NTSC (per es. per Stati Uniti, Giappone).
PAL	Imposta il segnale di uscita video sul modo PAL (per es. per l'Europa).

Display zoom amp.

Durante la riproduzione su un televisore ad alta definizione, i fermi immagine con un rapporto di aspetto 4:3 e 3:2 vengono riprodotti con un rapporto di aspetto 16:9. In questo caso la parte superiore ed inferiore dell'immagine sarà leggermente tagliata.

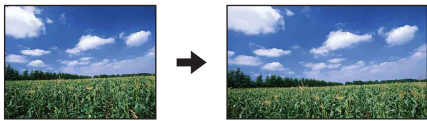
<input type="checkbox"/>	Acceso	Riproduce con un rapporto di aspetto 16:9. 
<input checked="" type="checkbox"/>	Spento	Non usa il display a zoom ampio.

- Le uniche immagini che possono essere riprodotte in Zoom ampio sono le immagini 4:3 e 3:2. I filmati, le immagini 16:9 e le immagini dei ritratti non possono essere zoomati.
- L'immagine visualizzata sullo schermo LCD della fotocamera non cambia.

Impostazioni ripresa — Impostazioni ripresa 1



Le impostazioni predefinite sono contrassegnate con ✓.

illuminat. AF

L'illuminatore AF fornisce luce di riempimento per mettere a fuoco più facilmente un soggetto che si trova in un ambiente buio.

L'illuminatore AF emette la luce rossa consentendo alla fotocamera di mettere a fuoco facilmente quando il pulsante di scatto viene premuto parzialmente, finché la messa a fuoco è bloccata. A questo punto appare l'indicatore L_{CON} .

✓	Autom.	Usa l'illuminatore AF.
	Spento	Non usa l'illuminatore AF.

- Se la luce dell'illuminatore AF non raggiunge sufficientemente il soggetto o il soggetto non ha il contrasto, non si ottiene la messa a fuoco. (È consigliata una distanza fino a circa 2,5 m (zoom: W)/1,5 m (zoom: T).)
- La messa a fuoco viene ottenuta a condizione che la luce dell'illuminatore AF raggiunga il soggetto, indipendentemente dal fatto che la luce riesca a raggiungere o meno il centro del soggetto.
- Non è possibile usare l'illuminatore AF quando:
 - È impostato semimanuale (pagina 54).
 - È selezionato il modo  (Panorama), il modo  (Crepuscolo) o il modo  (Fuochi artif.) nel modo di Selezione scena.
- Quando viene usato l'illuminatore AF, il quadro del telemetro AF normale viene disabilitato e ne viene visualizzato uno nuovo con una linea tratteggiata. Il modo AF funziona con priorità sui soggetti che si trovano vicino al centro del quadro.
- L'illuminatore AF emette luce molto luminosa. Anche se non c'è pericolo per la salute, non guardare direttamente nell'emettitore dell'illuminatore AF a distanza ravvicinata.

Linea griglia

Facendo riferimento alle linee della griglia, è possibile impostare facilmente un soggetto in una posizione orizzontale/verticale.

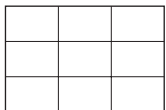
	Acceso	Visualizza le linee della griglia. 
✓	Spento	Non visualizza le linee della griglia.

- Le linee della griglia non vengono registrate.

Modo AF

Seleziona il modo operativo della messa a fuoco automatica.

✓	Singola	Regola automaticamente la messa a fuoco quando si mantiene premuto parzialmente il pulsante di scatto. Questo modo è utile per riprendere i soggetti stazionari.
	Monitor	Regola automaticamente la messa a fuoco prima di mantenere premuto parzialmente il pulsante di scatto. Questo modo riduce il tempo necessario per la messa a fuoco. <ul style="list-style-type: none"> • Il consumo della batteria è più rapido che nel modo [Singola].

- L'impostazione del modo AF non è valida quando la funzione di Rilevamento visi è attivata.
- Quando si usa semimanuale, viene automaticamente selezionato [Singola].

Zoom digitale

Seleziona il modo dello zoom digitale. La fotocamera ingrandisce l'immagine usando lo zoom ottico (fino a 4x). Quando la scala dello zoom supera 4x, la fotocamera usa lo Smart zoom o lo zoom digitale di precisione.

✓	Smart (Smart zoom) (sQ)	Ingrandisce l'immagine in modo digitale entro un campo in cui l'immagine non viene distorta, secondo la dimensione dell'immagine. Questa opzione non è disponibile quando: <ul style="list-style-type: none"> – La dimensione di immagine è impostata su [8M], [3:2 (7M)] o [16:9 (6M)] (solo DSC-W130). – La dimensione di immagine è impostata su [7M], [3:2 (6M)] o [16:9 (5M)] (solo DSC-W120/W125). <ul style="list-style-type: none"> • La scala totale dello zoom di Smart zoom è mostrata nella seguente tabella.
	Precis. (Zoom digitale di precisione) (pQ)	Ingrandisce tutte le dimensioni dell'immagine per la scala totale dello zoom di circa 8x, incluso lo zoom ottico 4x. Tuttavia, tenere presente che la qualità della foto si deteriora quando viene superata la scala dello zoom ottico.
	Spento	Non usa lo zoom digitale.

Dimensione dell'immagine e scala totale dello zoom usando lo Smart zoom (incluso lo zoom ottico 4x)

Dimensione	Scala totale dello zoom	
	DSC-W130	DSC-W120/W125
5M	Circa 5,0x	Circa 4,7x
3M	Circa 6,4x	Circa 6,0x
VGA	Circa 20x	Circa 19x
16:9 (2M)	Circa 6,8x	Circa 6,4x

- Non è possibile usare lo zoom digitale quando:
 - Il modo 😊 (Otturatore sorriso) è selezionato nel modo di Selezione scena.
 - Lo schermo LCD è spento.

Obiet. conv.

Imposta per ottenere la messa a fuoco appropriata quando si applica un obiettivo di conversione (non in dotazione). Applicare l'adattatore per obiettivo (non in dotazione), quindi applicare un obiettivo di conversione.

<input type="checkbox"/>	Telefoto (D _T)	Consente di applicare un obiettivo di conversione telefoto.
<input type="checkbox"/>	Grandang. (D _W)	Consente di applicare un obiettivo di conversione grandangolare.
<input checked="" type="checkbox"/>	Spento	Non consente di applicare un obiettivo.

- Quando si usa il flash incorporato, la luce del flash potrebbe essere bloccata facendo apparire l'ombra.
- Controllare la composizione dell'immagine sullo schermo LCD quando si riprende.
- L'impostazione di macro è fissata su [Autom.].
- L'area dello zoom disponibile è limitata.
- L'area di messa a fuoco disponibile è limitata.
- L'illuminatore AF non emette la luce.
- Non è possibile selezionare semimanuale.
- Consultare anche le istruzioni per l'uso in dotazione con l'obiettivo di conversione.
- Se si riprendono le immagini con l'obiettivo di conversione (non in dotazione), la fotocamera potrebbe anche mettere a fuoco i soggetti vicini nel modo 🏞️ (Panorama) e nel modo 🌙 (Crepuscolo).
- Se si riprendono le immagini con l'obiettivo di conversione (non in dotazione) si potrebbe non essere in grado di registrare i fuochi d'artificio in tutto lo splendore.

Impostazioni ripresa — Impostazioni ripresa 2

Le impostazioni predefinite sono contrassegnate con ✓.

Orientam. autom.

Quando la fotocamera viene ruotata per riprendere un'immagine di ritratto (verticale), la fotocamera registra la modifica della sua posizione e visualizza l'immagine nella posizione ritratto.

✓	Acceso	Consente di registrare l'immagine con l'orientamento corretto.
	Spento	Non usa l'orientamento automatico.

- Sul lato sinistro e destro delle immagini con orientamento verticale viene visualizzato il nero.
- A seconda dell'angolazione di ripresa della fotocamera, l'orientamento dell'immagine potrebbe non essere registrato correttamente. Se un'immagine non è registrata nell'orientamento corretto, è possibile ruotare l'immagine, seguendo la procedura a pagina 66.

Revis. autom.

Visualizza l'immagine registrata sullo schermo per circa due secondi subito dopo aver ripreso un fermo immagine.

✓	Acceso	Usa la revisione automatica.
	Spento	Non usa la revisione automatica.

- Se si preme parzialmente il pulsante di scatto, il display dell'immagine registrata scompare ed è possibile riprendere subito l'immagine successiva.

⌚ Impostaz. orologio

Impostaz. orologio

Imposta la data e l'ora.

- ① Selezionare [⌚ Impostaz. orologio] da 🗄️ (Impost.) sulla schermata HOME.

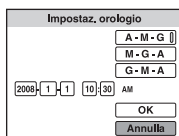

- ② Selezionare il formato di visualizzazione della data con ▲/▼ sul tasto di controllo, quindi premere ●.
- ③ Selezionare ciascuna voce con ◀/▶ e impostare il valore numerico con ▲/▼, quindi premere ●.
- ④ Selezionare [OK], quindi premere ●.

Per annullare l'impostazione dell'orologio

Selezionare [Annulla] al punto ④, quindi premere ●.

- Mezzanotte è indicata con 12:00 AM e mezzogiorno con 12:00 PM.

A Language Setting

Language Setting

Seleziona la lingua da usare nelle voci di menu, negli avvertimenti e nei messaggi.



Visione delle immagini su un televisore

È possibile guardare le immagini su un televisore collegando la fotocamera ad un televisore. Il collegamento varia secondo il tipo di televisore a cui è collegata la fotocamera.

Visione delle immagini collegando la fotocamera ad un televisore con il cavo in dotazione per terminale multiuso

Spegnere sia la fotocamera che il televisore prima di collegare la fotocamera al televisore.

1 Collegare la fotocamera al televisore con il cavo per terminale multiuso (in dotazione).

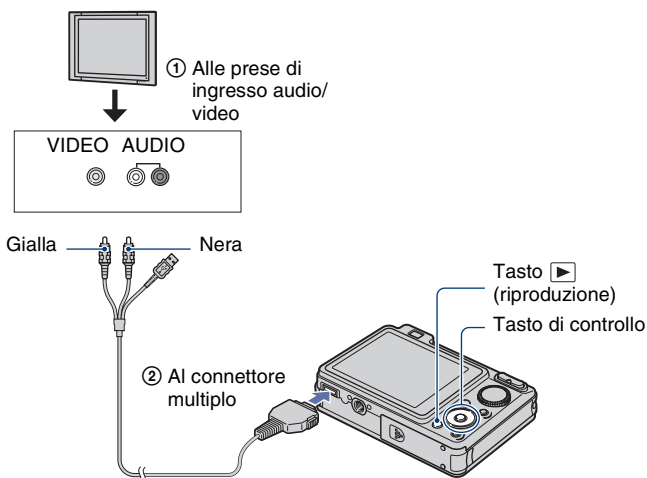

- Se il proprio televisore è dotato delle prese di ingresso stereo, collegare la spina audio (nera) del cavo per terminale multiuso alla presa audio sinistra.

2 Accendere il televisore e impostare l'ingresso.

- Consultare anche le istruzioni per l'uso in dotazione con il televisore.

3 Premere il tasto (riproduzione) per accendere la fotocamera.

Le immagini riprese con la fotocamera appaiono sul televisore.

Premere </> sul tasto di controllo per selezionare l'immagine desiderata.

- Quando si usa la fotocamera all'estero, potrebbe essere necessario cambiare l'uscita del segnale video per adattarla a quella del sistema televisivo (pagina 75).

Visione di un'immagine collegando la fotocamera ad un televisore HD

È possibile vedere un'immagine di alta qualità* registrata sulla fotocamera collegando la fotocamera ad un televisore HD (Alta definizione) con il cavo componente (non in dotazione).

Spegnere sia la fotocamera che il televisore prima di collegare la fotocamera al televisore.

* Le immagini riprese nella dimensione di immagine [VGA] non possono essere riprodotte nel formato HD.

- In [Display zoom amp.], i fermi immagine con un aspetto di 4:3 o 3:2 possono essere visualizzati con un aspetto di 16:9 (pagina 75).
- Con [Ridimensionam. multiplo], il rapporto di aspetto può essere convertito a 16:9 per la visione ad alta definizione (pagina 64).

1 Collegare la fotocamera ad un televisore HD (Alta definizione) con un cavo per adattatore di uscita HD (non in dotazione).

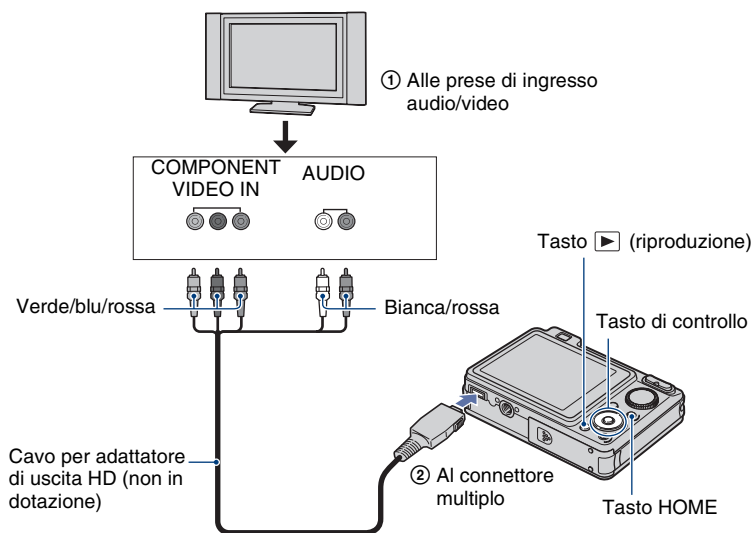

2 Accendere il televisore e impostare l'ingresso.

- Consultare anche le istruzioni per l'uso in dotazione con il televisore.

3 Premere il tasto (riproduzione) per accendere la fotocamera.

Le immagini riprese con la fotocamera appaiono sul televisore.

Premere /  sul tasto di controllo per selezionare l'immagine desiderata.

- Impostare [COMPONENT] su [HD(1080i)] in [Impostazioni principali 2] selezionando  (Impost.) sulla schermata HOME (pagina 74).
- Quando si usa la fotocamera all'estero, potrebbe essere necessario cambiare l'uscita del segnale video per adattarla a quella del sistema televisivo (pagina 75).
- Non è possibile vedere i filmati emessi nel formato di segnale [HD(1080i)]. Impostare [COMPONENT] su [SD] quando si guardano i filmati.

“PhotoTV HD”

Questa fotocamera è compatibile con lo standard “PhotoTV HD”.

Collegando le periferiche Sony compatibili con PhotoTV HD usando un cavo per adattatore di uscita HD (non in dotazione), è possibile vedere comodamente moltissime foto nuove con la massima qualità HD.

PhotoTV HD consente di ottenere un'espressione tipica delle foto molto dettagliate di caratteristiche e colori delicati.

- Le impostazioni devono anche essere eseguite sul televisore. Per i dettagli, consultare le istruzioni per l'uso del televisore.

Sistemi di colore del televisore

Se si desidera guardare le immagini su uno schermo televisivo, è necessario avere un televisore con una presa di ingresso video e il cavo per terminale multiuso. Il sistema di colore del televisore deve corrispondere a quello della fotocamera digitale. Controllare i seguenti elenchi per il sistema di colore del televisore del paese o della regione in cui viene usata la fotocamera.

Sistema NTSC

America Centrale, Bolivia, Canada, Cile, Colombia, Corea, Ecuador, Filippine, Giamaica, Giappone, Isole Bahama, Messico, Perù, Stati Uniti, Surinam, Taiwan, Venezuela, ecc.

Sistema PAL

Australia, Austria, Belgio, Cina, Danimarca, Finlandia, Germania, Hong Kong, Italia, Kuwait, Malesia, Norvegia, Nuova Zelanda, Olanda, Polonia, Portogallo, Regno Unito, Repubblica Ceca, Repubblica Slovacca, Singapore, Spagna, Svezia, Svizzera, Thailandia, Ungheria, ecc.

Sistema PAL-M

Brasile

Sistema PAL-N

Argentina, Paraguay, Uruguay

Sistema SECAM

Bulgaria, Francia, Guiana, Iran, Iraq, Monaco, Russia, Ucraina, ecc.



Per i dettagli sull'uso del computer Macintosh, consultare "Uso del computer Macintosh" (pagina 99).
Le illustrazioni delle schermate usate in questa sezione sono basate sulla versione in inglese.



Prima installare il software (in dotazione) (pagina 87)



- Installazione del software nel seguente modo:
 - "Picture Motion Browser"
 - "Music Transfer"

Copia delle immagini su un computer (pagina 90)



- Copia delle immagini sul computer tramite "Picture Motion Browser".
- Visione delle immagini tramite "Picture Motion Browser" e "Music Transfer" nel seguente modo:
 - Visione delle immagini salvate sul computer
 - Modifica delle immagini
 - Visualizzazione dei luoghi di ripresa dei fermi immagine sulle mappe online
 - Creazione di un disco con le immagini riprese (è necessaria un'unità di scrittura su disco CD o DVD)
 - Stampa o salvataggio dei fermi immagine con la data
 - Aggiunta/modifica della musica per la proiezione diapositive (tramite "Music Transfer")

Ulteriori informazioni su questo prodotto e risposte alle domande più comuni sono reperibili sul sito Web di Assistenza Clienti Sony.
<http://www.sony.net/>

Ambiente consigliato per il computer

Per un computer collegato alla fotocamera è consigliato il seguente ambiente.

Ambiente consigliato per copiare le immagini

OS (preinstallato): Microsoft Windows 2000 Professional SP4, Windows XP* SP2/Windows Vista*

- Il funzionamento non è garantito in un ambiente che si basa su un aggiornamento dei sistemi operativi descritti sopra o in un ambiente ad avvio multiplo.

Presa USB: Fornita di serie

Ambiente consigliato per l'uso di "Picture Motion Browser" e "Music Transfer"

OS (preinstallato): Microsoft Windows 2000 Professional SP4, Windows XP* SP2/Windows Vista*

CPU: Intel Pentium III 500 MHz o più veloce (Consigliato: Intel Pentium III 800 MHz o più veloce)

Memoria: 256 MB o più (Consigliato: 512 MB o più)

Disco rigido: Spazio sul disco necessario per l'installazione — circa 400 MB

Display: Risoluzione dello schermo: 1.024 × 768 punti o più

* Le edizioni a 64 bit e Starter (Edition) non sono supportate.

Note sul collegamento della fotocamera a un computer

- L'ambiente del computer deve anche soddisfare i requisiti operativi del sistema operativo.
- Le operazioni non sono garantite per tutti gli ambienti di computer consigliati che sono menzionati sopra.
- Se si collegano contemporaneamente due o più periferiche USB a un singolo computer, alcune periferiche, inclusa la fotocamera, potrebbero non funzionare a seconda dei tipi di periferiche USB usate.
- Le operazioni non sono garantite quando si usa un hub USB.
- Se la fotocamera viene collegata utilizzando un'interfaccia USB che è compatibile con Hi-Speed USB (conforme a USB 2.0) il trasferimento avanzato (trasferimento ad alta velocità) viene consentito poiché la fotocamera è compatibile con Hi-Speed USB (conforme a USB 2.0).
- Ci sono quattro modi di collegamento USB quando si collega un computer, i modi [Autom.] (impostazione predefinita), [Mass Storage], [PictBridge] e [PTP/MTP]. Questa sezione descrive i modi [Autom.] e [Mass Storage] come esempi. Per i dettagli su [PictBridge] e [PTP/MTP], vedere a pagina 74.
- Quando il computer riprende dalla modalità di sospensione o autospegnimento, la comunicazione tra la fotocamera e il computer potrebbe non ripristinarsi contemporaneamente.

Installazione del software (in dotazione)

È possibile installare il software (in dotazione) usando la seguente procedura.

- Collegarsi come Amministratore.

1 Accendere il computer ed inserire il CD-ROM (in dotazione) nel drive del CD-ROM.

Appare la schermata del menu di installazione.



- Se non appare, fare doppio clic su [Computer] (Computer) (in Windows XP/2000, [My Computer] (Risorse del computer)) →  (SONYPICUTIL).
- Con Windows Vista, potrebbe visualizzarsi la schermata di riproduzione automatica. Selezionare “Run Install.exe.” e seguire le istruzioni che appaiono sulla schermata per procedere con l’installazione.

2 Cliccare su [Install] (Installa).

Appare la schermata “Choose Setup Language” (Scegliere la lingua di impostazione).

3 Selezionare la lingua desiderata e poi cliccare su [Next] (Avanti).

Appare la schermata [Location Settings] (Impostazioni del luogo).

4 Selezionare [Region] (Regione) e [Country/Area] (Paese/Area), quindi cliccare su [Next] (Avanti).

Quando appare [Welcome to the InstallShield Wizard for Sony Picture Utility] (Benvenuto nella procedura guidata di InstallShield per l’utilità per foto Sony), cliccare su [Next] (Avanti).

Appare la schermata “License Agreement” (contratto di licenza). Leggere attentamente il contratto. Se si accettano le condizioni del contratto, cliccare sul pulsante radio accanto a [I accept the terms of the license agreement] (Accetto le condizioni del contratto di licenza) e poi cliccare su [Next] (Avanti).



5 Seguire le istruzioni sulla schermata per completare l’installazione.

- Quando appare il messaggio di conferma per il riavvio, riavviare il computer seguendo le istruzioni sulla schermata.
- DirectX potrebbe essere installato a seconda dell’ambiente operativo del computer.

6 Rimuovere il CD-ROM dopo che l’installazione è completata.

- Installazione del software nel seguente modo:
 - Picture Motion Browser
 - Music Transfer

Installazione del software (in dotazione)

<p>Dopo aver installato il software, le icone di scelta rapida per “Picture Motion Browser”, “Guida di PMB”, “Music Transfer” vengono create sul desktop.</p>	
 PMB - Picture Motion Browser	Fare doppio clic per avviare “Picture Motion Browser”.
 PMB Guide	Fare doppio clic per avviare “Guida di PMB”.
 Picture Packag...	Fare doppio clic per avviare “Music Transfer”.

Informazioni su “Picture Motion Browser” (in dotazione)

Sfruttando il software è possibile usare al meglio i fermi immagine e i filmati dalla fotocamera.

Questa sezione fornisce una descrizione di “Picture Motion Browser”.

Descrizione generale del “Picture Motion Browser”

Con il “Picture Motion Browser” è possibile:

- Importare le immagini riprese con la fotocamera e visualizzarle sul computer.
- Organizzare le immagini sul computer su un calendario in base alla data di ripresa per vederle.
- Copiare sul supporto di registrazione le immagini che sono sul computer.
- Ritoccare (Correzione degli occhi rossi, ecc.), stampare e inviare fermi immagine come allegati e-mail, cambiare la data di ripresa ed altro.
- I fermi immagine possono essere stampati o salvati con la data.
- È possibile creare un disco di dati usando un'unità di masterizzazione CD o DVD.
- Per i dettagli, consultare la “Guida di PMB”.

Avvio della “Guida di PMB”

Fare doppio clic sull'icona  (Guida di PMB) sul desktop.

Per accedere alla “Guida di PMB” dal menu di avvio, cliccare su [Start] (Avvio) → [All Programs] (Tutti i programmi) (in Windows 2000, [Programs] (Programmi)) → [Sony Picture Utility] (Utilità per foto Sony) → [Help] (Aiuto) → [Guida di PMB].

Avvio ed uscita dal “Picture Motion Browser”

Avvio di “Picture Motion Browser”

Fare doppio clic sull'icona  (Picture Motion Browser) sul desktop.

Oppure dal menu di avvio: Cliccare su [Start] (Avvio) → [All Programs] (Tutti i programmi) (in Windows 2000, [Programs] (Programmi)) → [Sony Picture Utility] (Utilità per foto Sony) → [PMB – Picture Motion Browser].

- Il messaggio di conferma dello strumento di informazioni appare sullo schermo quando viene avviato “Picture Motion Browser” la prima volta. Selezionare [Start] (Avvio). Questa funzione comunica le notizie, come quelle relative agli aggiornamenti dei software. È possibile cambiare l'impostazione successivamente.

Uscita da “Picture Motion Browser”

Cliccare sul tasto  nell'angolo in alto a destra della schermata.

Copia delle immagini sul computer tramite “Picture Motion Browser”

Preparazione della fotocamera e del computer

1 Inserire un “Memory Stick Duo” con le immagini registrate nella fotocamera.

- Quando si copiano le immagini nella memoria interna, questo punto non è necessario.

2 Inserire nella fotocamera il pacco batteria sufficientemente carico o collegare la fotocamera ad una presa a muro con l'alimentatore CA (non in dotazione) e il cavo USB/AV/DC IN per terminale multiuso (non in dotazione).

- Quando si copiano le immagini sul computer usando un pacco batteria con poca carica rimanente, la copia potrebbe non riuscire o i dati di immagine potrebbero alterarsi se il pacco batteria si arresta troppo presto.

3 Accendere il computer, quindi premere il tasto (riproduzione).

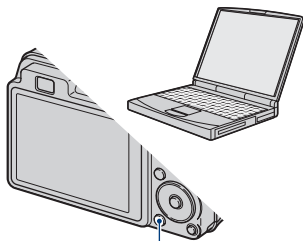

Tasto  (riproduzione)

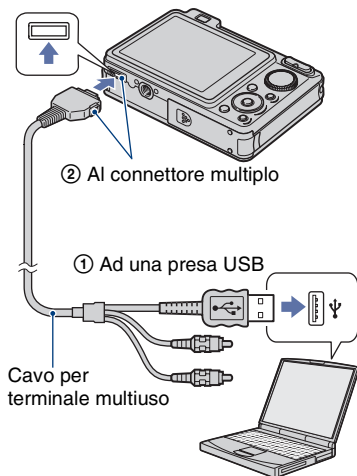

Collegamento della fotocamera al computer

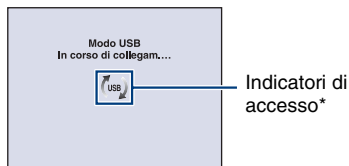

Sullo schermo della fotocamera appare “In corso di collegam...”.



Quando si stabilisce un collegamento USB la prima volta, il computer avvia automaticamente un programma per riconoscere la fotocamera. Attendere un momento.

*  è visualizzato sullo schermo durante la sessione di comunicazione. Non usare il computer mentre l'indicatore è visualizzato. Quando l'indicatore cambia a , è di nuovo possibile usare il computer.

• Se “Mass Storage” non appare, impostare [Collegam. USB] su [Mass Storage] (pagina 74).

Copia delle immagini su un computer

1 Collega la fotocamera ad un computer come è descritto in "Collegamento della fotocamera al computer".

Dopo aver eseguito un collegamento USB, appare automaticamente la schermata [Import Media Files] (Importa file dei supporti) di "Picture Motion Browser".



- Se si utilizza lo slot per Memory Stick, consultare pagina 94.
- Se appare la procedura guidata per la riproduzione automatica, chiuderla.

2 Importare le immagini.

Per iniziare ad importare le immagini, cliccare sul tasto [Import] (Importa).

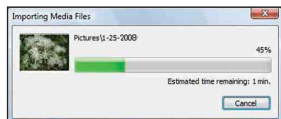

Per impostazione predefinita, le immagini sono importate in una cartella creata in "Pictures" (Immagini) (in Windows XP/2000, "My Pictures" (Immagini)) a cui viene assegnato il nome con la data di importazione.

- Per i dettagli sul "Picture Motion Browser", consultare la "Guida di PMB".

Visione delle immagini su un computer

Quando l'importazione è completata, il "Picture Motion Browser" si avvia. Si visualizzano le miniature delle immagini importate.



- La cartella "Pictures" (Immagini) (in Windows XP/2000, "My Pictures" (Immagini)) è impostata come la cartella predefinita nelle "Viewed folders" (Cartelle viste).

Organizzare le immagini sul computer su un calendario in base alla data di ripresa per vederle.

Per i dettagli, vedere la "Guida di PMB".

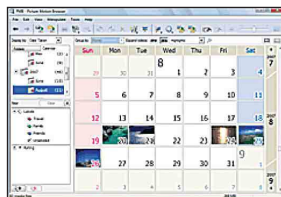

Esempio: Schermata di visualizzazione per mese

Per cancellare il collegamento USB

Eseguire le seguenti procedure dal punto ① al ④ prima di:

- Scollegare il cavo per terminale multiuso.
- Rimuovere un "Memory Stick Duo".
- Inserire un "Memory Stick Duo" nella fotocamera dopo aver copiato le immagini dalla memoria interna.
- Spegnerla la fotocamera.

① Fare doppio clic sull'icona di scollegamento sulla barra delle applicazioni.

Windows Vista



Fare doppio clic qui

Windows XP/Windows 2000



Fare doppio clic qui

- ② Cliccare su  (USB Mass Storage Device) → [Stop].
- ③ Confermare la periferica sulla finestra di conferma, quindi cliccare su [OK].
- ④ Cliccare su [OK].
La periferica viene scollegata.
- Il punto ④ non è necessario per Windows Vista/XP.

Destinazioni per la memorizzazione dei file di immagine e nomi dei file

I file di immagine registrati con la fotocamera sono raggruppati come cartelle sul "Memory Stick Duo" o nella memoria interna.

Esempio: visione delle cartelle con Windows Vista

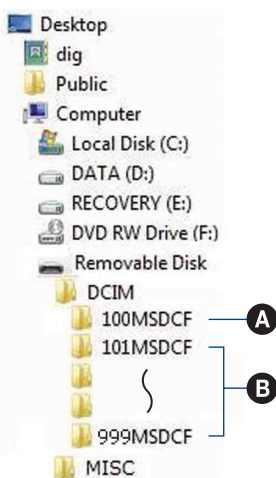

- A** Cartella contenente dati di immagine registrati con una fotocamera che non è dotata della funzione di creazione della cartella.
- B** Cartella contenente i dati di immagine registrati con la fotocamera. Quando non si creano delle cartelle nuove, ci sono le seguenti cartelle:
- "Memory Stick Duo": solo "101MSDCF"
 - Memoria interna: solo "101_SONY"
- Non è possibile registrare le immagini sulla cartella "100MSDCF". Le immagini in questa cartella sono disponibili solo per la visione.
 - Non è possibile registrare/riprodurre nessuna immagine sulla cartella "MISC".

- I file di immagine sono nominati nel seguente modo:
 - File di fermi immagine: DSC0□□□□.JPG
 - File di filmati: MOV0□□□□.MPG
 - File di immagine con indice che sono registrati quando si registrano i filmati: MOV0□□□□.THM

□□□□ indica qualsiasi numero nel campo di variazione da 0001 a 9999. Le parti numeriche del nome di un file di filmato registrato nel modo di filmato e il suo corrispondente file di immagine con indice sono identiche.
- Per maggiori informazioni sulle cartelle, vedere le pagine 67 e 70.

Copia delle immagini su un computer senza “Picture Motion Browser”

È possibile copiare le immagini sul computer senza “Picture Motion Browser” nel seguente modo.

Per un computer con uno slot per Memory Stick:

Rimuovere il “Memory Stick Duo” dalla fotocamera e inserirlo nell’adattatore per Memory Stick Duo. Inserire l’adattatore per Memory Stick Duo nel computer e copiare le immagini.

- Anche quando si sta usando Windows 95/98/98 SecondEdition/NT/Me, è possibile copiare le immagini inserendo il “Memory Stick Duo” nello slot per Memory Stick sul computer.
- Se il “Memory Stick PRO Duo” non viene riconosciuto, vedere a pagina 114.

Per un computer senza uno slot per Memory Stick:

Eeguire un collegamento USB e seguire le fasi per copiare le immagini.

- I display sullo schermo mostrati in questa sezione sono gli esempi per copiare le immagini dal “Memory Stick Duo”.
- La fotocamera non è compatibile con Windows 95/98/98 SecondEdition/NT/Me del sistema operativo Windows.
Quando viene usato un computer privo di slot per Memory Stick, usare una periferica di lettura/scrittura per Memory Stick disponibile in commercio per copiare le immagini da un “Memory Stick Duo” al computer.
Per copiare sul computer le immagini che sono nella memoria interna, copiare prima le immagini su un “Memory Stick Duo”, quindi copiarle sul computer.

Copia delle immagini su un computer —Windows Vista/XP

Questa sezione descrive un esempio per copiare le immagini in “Documents” (Documenti) (Per Windows XP: “My Documents” (Documenti)).

1 Preparare la fotocamera e un computer.

Eeguire la stessa procedura descritta in “Preparazione della fotocamera e del computer” a pagina 90.

2 Collegare la fotocamera al computer con il cavo per terminale multiuso.

Eeguire la stessa procedura descritta in “Collegamento della fotocamera al computer” a pagina 90.

- Se “Picture Motion Browser” è già installato, in tal caso [Import Media Files] (Importa file dei supporti) si avvia su “Picture Motion Browser”, ma selezionare [Cancel] (Annulla) per terminare.

3 Cliccare su [Open folder to view files] (Apri cartella per vedere file) (Per Windows XP: [Open folder to view files] (Apri cartella per vedere file) → [OK]) quando la schermata della procedura guidata appare automaticamente sul desktop.



- Quando la schermata di procedura guidata non appare automaticamente, seguire la procedura: → "Per Windows 2000".

4 Fare doppio clic su [DCIM].

5 Fare doppio clic sulla cartella in cui sono memorizzati i file di immagine che si desidera copiare. Poi cliccare con il pulsante destro su un file di immagine per visualizzare il menu e cliccare su [Copy].

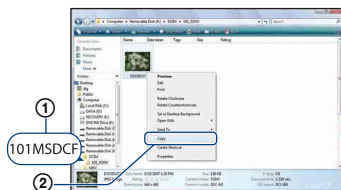

- Per la destinazione di memorizzazione dei file di immagine, vedere a pagina 92.

6 Cliccare sulla cartella [Documents] (Documenti) (Per Windows XP: [My Documents] (Documenti)). Quindi cliccare con il pulsante destro sulla finestra "Documents" (Documenti) per visualizzare il menu e cliccare su [Paste] (Incolla).

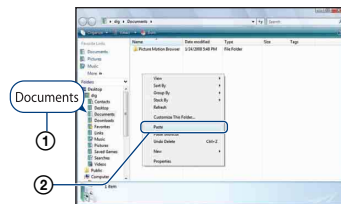

I file di immagine vengono copiati sulla cartella [Documents] (Documenti) (Per Windows XP: [My Documents] (Documenti)).

- Quando nella cartella di destinazione per copia esiste un'immagine con lo stesso nome di file, appare il messaggio di conferma per la sovrascrittura. Quando si sovrascrive sull'immagine esistente con quella nuova, i dati del file originale vengono cancellati. Per copiare un file di immagine sul computer senza sovrascrittura, cambiare il nome del file, quindi copiare il file di immagine. Tuttavia, tenere presente che se si cambia il nome del file (pagina 97), potrebbe non essere possibile riprodurre quell'immagine con la fotocamera.
-

Per Windows 2000

Fare doppio clic su [My Computer] (Risorse del computer) → [Removable Disk] (Disco rimovibile) dopo aver collegato la fotocamera al computer. Quindi eseguire dal punto 4.

Visione dei file di immagine memorizzati su un computer con la fotocamera copiando sul “Memory Stick Duo”

Questa sezione descrive il procedimento usando un computer Windows come esempio.

Quando un file di immagine copiato su un computer non rimane più su un “Memory Stick Duo”, è possibile rivedere quell’immagine sulla fotocamera copiando il file di immagine sul computer in un “Memory Stick Duo”.

- Saltare il punto 1 se il nome del file impostato con la fotocamera non è stato cambiato.
- Si potrebbe non essere in grado di riprodurre alcune immagini a seconda della dimensione dell’immagine.
- Sony non garantisce la riproduzione dei file di immagine sulla fotocamera se i file sono stati elaborati usando un computer o registrati con un’altra fotocamera.
- Quando non ci sono cartelle in un “Memory Stick Duo”, creare prima una cartella (pagina 70) con la fotocamera, quindi copiare i file di immagine.

1 Cliccare con il pulsante destro sul file di immagine, quindi cliccare su [Rename] (Rinomina). Cambiare il nome di file a “DSC0□□□□”.

Immettere un numero da 0001 a 9999 per □□□□.

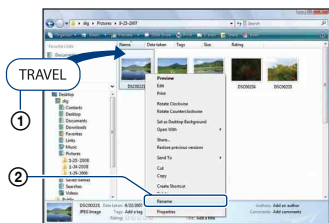

- Se appare il messaggio di conferma della sovrascrittura, immettere un numero diverso.

- Potrebbe visualizzarsi un’estensione a seconda delle impostazioni del computer. L’estensione per i fermi immagine è JPG e l’estensione per i filmati è MPG. Non cambiare l’estensione.

2 Copiare il file di immagine sulla cartella del “Memory Stick Duo” nel seguente ordine.

- ① Cliccare con il pulsante destro sul file di immagine, quindi cliccare su [Copy].
- ② Fare doppio clic su [Removable Disk] (Disco rimovibile) o [SonyMemoryStick] in [Computer] (Computer) (in Windows XP, [My Computer] (Risorse del computer)).
- ③ Cliccare con il pulsante destro sulla cartella [□□□MSDCF] nella cartella [DCIM], quindi cliccare su [Paste] (Incolla).
 - □□□ indica qualsiasi numero nel campo di variazione da 100 a 999.

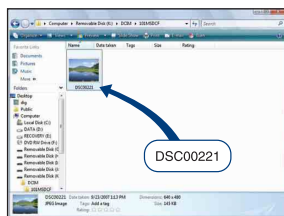

Uso di “Music Transfer” (in dotazione)



È possibile cambiare i file musicali che sono preimpostati in fabbrica sui file musicali desiderati usando “Music Transfer” contenuto nel CD-ROM (in dotazione). È anche possibile cancellare o aggiungere questi file ogni volta che lo si desidera.

Aggiunta/cambiamento della musica usando “Music Transfer”

I formati musicali che si possono trasferire con “Music Transfer” sono elencati sotto:

- File MP3 memorizzati sul disco rigido del computer
- Musica sui CD
- Musica preimpostata salvata sulla fotocamera

1 Premere il tasto **HOME** per visualizzare la schermata **HOME**.

2 Selezionare  (Diapo) con ◀/▶ sul tasto di controllo, selezionare  [Strumento musica] con ▲/▼, quindi premere ●.

3 Selezionare [Scar.musica] con ▲/▼, quindi premere ●.

Appare il messaggio “Collegare a PC”.

4 Effettuare un collegamento **USB** tra la fotocamera e il computer.

5 Avviare “Music Transfer”.

6 Seguire le istruzioni sullo schermo per aggiungere/cambiare i file musicali.

• Per ripristinare la musica preimpostata in fabbrica sulla fotocamera:

- ① Eseguire [Form.musica] al punto 3.
 - ② Eseguire [Ripristina impostazioni predefinite] su “Music Transfer”.
Tutti i file musicali ritornano alla musica preimpostata e [Musica] nel menu [Diapo] viene impostato su [Spento].
- È possibile ripristinare i file musicali su quelli preimpostati usando [Inizializza] (pagina 73), tuttavia, altre impostazioni vengono anche ripristinate.
 - Per ulteriori informazioni sull’uso di “Music Transfer”, consultare la guida online di “Music Transfer”.

Uso del computer Macintosh

È possibile copiare le immagini sul computer Macintosh.

- “Picture Motion Browser” non è compatibile con i computer Macintosh.

Ambiente consigliato per il computer

Per un computer collegato alla fotocamera è consigliato il seguente ambiente.

Ambiente consigliato per copiare le immagini

OS (preinstallato): Mac OS 9.1/9.2/ Mac OS X (da v10.1 a v10.5)

Presa USB: Fornita di serie

Ambiente consigliato per l'uso di “Music Transfer”

OS (preinstallato): Mac OS X (da v10.3 a v10.5)

CPU: iMac, eMac, iBook, PowerBook, serie Power Mac G3/G4/G5, Mac mini

Memoria: 64 MB o più (si consigliano 128 MB o più)

Disco rigido: Spazio sul disco necessario per l'installazione—circa 250 MB

Note sul collegamento della fotocamera a un computer

- Le operazioni non sono garantite per tutti gli ambienti di computer consigliati che sono menzionati sopra.
- Se si collegano contemporaneamente due o più periferiche USB a un singolo computer, alcune periferiche, inclusa la fotocamera, potrebbero non funzionare a seconda dei tipi di periferiche USB utilizzate.
- Le operazioni non sono garantite quando si usa un hub USB.
- Se la fotocamera viene collegata utilizzando un'interfaccia USB che è compatibile con Hi-Speed USB (conforme a USB 2.0) il trasferimento avanzato (trasferimento ad alta velocità) viene consentito poiché la fotocamera è compatibile con Hi-Speed USB (conforme a USB 2.0).

- Ci sono quattro modi di collegamento USB quando si collega un computer, i modi [Autom.] (impostazione predefinita), [Mass Storage], [PictBridge] e [PTP/MTP]. Questa sezione descrive i modi [Autom.] e [Mass Storage] come esempi. Per i dettagli su [PictBridge] e [PTP/MTP], vedere a pagina 74.
- Quando il computer riprende dalla modalità di sospensione o autospegnimento, la comunicazione tra la fotocamera e il computer potrebbe non ripristinarsi contemporaneamente.

Copia e visione delle immagini su un computer

1 Preparare la fotocamera e un computer Macintosh.

Eseguire la stessa procedura descritta in “Preparazione della fotocamera e del computer” a pagina 90.

2 Collegare la fotocamera al computer con il cavo per terminale multiuso.

Eseguire la stessa procedura descritta in “Collegamento della fotocamera al computer” a pagina 90.

3 Copiare i file di immagine sul computer Macintosh.

- ① Fare doppio clic sull'icona appena riconosciuta → [DCIM] → la cartella in cui sono memorizzate le immagini che si desidera copiare.
 - ② Trascinare e rilasciare i file di immagine sull'icona del disco rigido. I file di immagine sono copiati sul disco rigido.
- Per ulteriori informazioni sulla posizione di memorizzazione delle immagini e dei nomi dei file, vedere a pagina 92.

4 Guardare le immagini sul computer.

Fare doppio clic sull'icona del disco rigido → sul file di immagine desiderato nella cartella contenente i file copiati per aprire quel file di immagine.

Per cancellare il collegamento USB

Trascinare e rilasciare l'icona dell'unità o l'icona del "Memory Stick Duo" sull'icona "Trash" (Cestino) prima di eseguire le procedure elencate di seguito, altrimenti la fotocamera viene scollegata dal computer.

- Scollegare il cavo per terminale multiuso.
- Rimuovere un "Memory Stick Duo".
- Inserire un "Memory Stick Duo" nella fotocamera dopo aver copiato le immagini dalla memoria interna.
- Spegnere la fotocamera.

Aggiunta/cambiamento della musica usando "Music Transfer"

È possibile cambiare i file musicali che sono preimpostati in fabbrica sui file musicali desiderati. È anche possibile cancellare o aggiungere questi file ogni volta che lo si desidera.

I formati musicali che si possono trasferire con "Music Transfer" sono elencati sotto:

- File MP3 memorizzati sul disco rigido del computer
- Musica sui CD
- Musica preimpostata salvata sulla fotocamera

Per installare "Music Transfer"

- Chiudere tutti gli altri software applicativi prima di installare "Music Transfer".
- Per l'installazione è necessario collegarsi come amministratore.
 - ① Accendere il computer Macintosh e inserire il CD-ROM (in dotazione) nel drive del CD-ROM.
 - ② Fare doppio clic su  (SONYPICTUTIL).
 - ③ Fare doppio clic sul file [MusicTransfer.pkg] nella cartella [MAC]. L'installazione del software si avvia.

Per aggiungere/cambiare i file musicali

Vedere "Aggiunta/cambiamento della musica usando "Music Transfer"" a pagina 98.

Assistenza tecnica

Ulteriori informazioni su questo prodotto e risposte alle domande più comuni sono reperibili sul sito Web di Assistenza Clienti Sony.
<http://www.sony.net/>

Visione della “Guida avanzata di Cyber-shot”

Quando si installa la “Guida all’uso Cyber-shot”, anche la “Guida avanzata di Cyber-shot” è installata. La “Guida avanzata di Cyber-shot” fornisce ulteriori spiegazioni sul modo d’uso della fotocamera e degli accessori opzionali.

Visione su Windows

Fare doppio clic su  (Step-up Guide) sul desktop.

Per accedere a “Step-up Guide” dal menu di avvio, cliccare su [Start] (Avvio) → [All Programs] (Tutti i programmi) (in Windows 2000, [Programs] (Programmi)) → [Sony Picture Utility] → [Step-up Guide].

Visione su Macintosh

- 1 Copiare la cartella [stepupguide] nella cartella [stepupguide] sul computer.**
- 2 Selezionare [stepupguide], [language], quindi la cartella [IT] memorizzata nel CD-ROM (in dotazione) e copiare tutti i file nella cartella [IT] sulla cartella [img] nella cartella [stepupguide] che è stata copiata al punto 1. (Sovrascrivere i file nella cartella [img] con i file dalla cartella [IT].)**
- 3 Al completamento della copia, fare doppio clic su “stepupguide.hqx” nella cartella [stepupguide] per decomprimerla, quindi fare doppio clic sul file generato “stepupguide”.**
 - Se non è installato uno strumento per decomprimere il file HQX, installare il Stuffit Expander.



Modo di stampare i fermi immagine

Quando si stampano le immagini riprese nel modo [16:9], entrambi i margini potrebbero essere tagliati, perciò assicurarsi di controllare prima di stampare (pagina 116).

Stampa diretta usando una stampante compatibile con PictBridge (pagina 103)

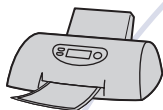

È possibile stampare le immagini collegando direttamente la fotocamera ad una stampante compatibile con PictBridge.

Stampa diretta usando una stampante compatibile con "Memory Stick"

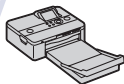

È possibile stampare le immagini con una stampante compatibile con "Memory Stick". Per i dettagli, consultare le istruzioni per l'uso in dotazione con la stampante.

Stampa usando un computer



È possibile copiare le immagini su un computer usando il software "Picture Motion Browser" in dotazione e stampare le immagini. È possibile inserire la data sull'immagine e stamparla (pagina 89).

Stampa in un negozio (pagina 106)

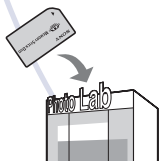

È possibile portare un "Memory Stick Duo" contenente le immagini riprese con la fotocamera in un negozio per la stampa delle foto. È possibile fare prima un contrassegno DPOF (Ordine di stampa) sulle immagini che si desidera stampare.

Stampa diretta delle immagini usando una stampante compatibile con PictBridge

Anche se non si ha un computer, è possibile stampare le immagini riprese con la fotocamera collegando la fotocamera direttamente ad una stampante compatibile con PictBridge.

PictBridge

- “PictBridge” si basa sulla normativa CIPA. (CIPA: Camera & Imaging Products Association)
- Non è possibile stampare i filmati.
- Se l'indicatore  lampeggia sullo schermo della fotocamera (notifica di errore), controllare la stampante collegata.



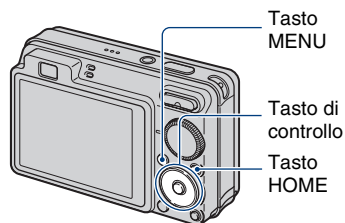

Fase 1: Preparazione della fotocamera



Preparare la fotocamera per il collegamento alla stampante, usando il cavo per terminale multiuso. Quando [Collegam. USB] è impostato su [Autom.], la fotocamera riconosce automaticamente certe stampanti quando vengono collegate. Saltare la fase 1, se questo è il caso.



- Si consiglia di usare un pacco batteria completamente carico, onde evitare che la fotocamera si spenga mentre la stampa è in corso.

1 Premere il tasto HOME per visualizzare la schermata HOME.

2 Selezionare  (Impost.) con  sul tasto di controllo e selezionare [Impostaz. principali] con , quindi premere .

3 Selezionare [Impostazioni principali 2] con  e selezionare [Collegam. USB], quindi premere .

4 Selezionare [PictBridge] con , quindi premere .

Il modo USB è impostato.

Fase 2: Collegamento della fotocamera alla stampante

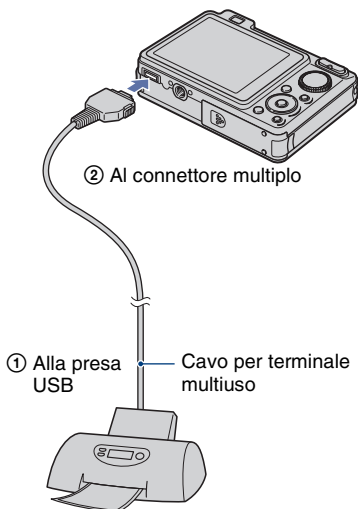

- 1 Collegare la fotocamera alla stampante.



- 2 Accendere la stampante. Premere il tasto  (riproduzione) e accendere la fotocamera.

Dopo aver eseguito il collegamento, appare l'indicatore .



- 3 Premere il tasto MENU, selezionare [Stampa] con / sul tasto di controllo, quindi premere .

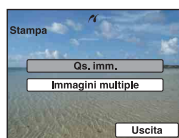

La fotocamera è impostata sul modo di riproduzione, quindi sullo schermo appaiono un'immagine e il menu di stampa.

Fase 3: Selezione delle immagini che si desidera stampare

Selezionare [Qs. imm.] o [Immagini multiple] con ▲/▼, quindi premere ●.

Quando si seleziona [Qs. imm.]

È possibile stampare l'immagine selezionata. Passare alla fase 4.

Quando si seleziona [Immagini multiple]

È possibile stampare più immagini selezionate.

- ① Selezionare l'immagine che si desidera stampare con ◀/▶, quindi premere ●.
✓ appare sull'immagine selezionata.
- ② Premere MENU per visualizzare il menu.
- ③ Selezionare [OK] con ▲, quindi premere ●.

• Dopo aver selezionato [Immagini multiple] sulla schermata dell'indice, è possibile stampare tutte le immagini in una cartella selezionando la barra di selezione della cartella con ◀ e inserendo un contrassegno ✓ sulla cartella.

Fase 4: Stampa

1 Selezionare le impostazioni di stampa con ▲/▼/◀/▶.

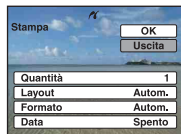

[Quantità]

Seleziona il numero di copie dell'immagine specificata da stampare.

- Il numero indicato di immagini potrebbe non adattarsi del tutto su un singolo foglio a seconda della quantità di immagini.

[Layout]

Seleziona il numero di immagini che si desidera stampare l'una accanto all'altra su un foglio.

[Formato]

Seleziona il formato del foglio di stampa.

[Data]

Seleziona [Gior.&Ora] o [Data] per inserire la data e l'ora sulle immagini.

- Quando si sceglie [Data], la data viene inserita nell'ordine selezionato (pagina 80). Questa funzione potrebbe non essere fornita a seconda della stampante.

2 Selezionare [OK] con ▲, quindi premere ●.

L'immagine viene stampata.

- Non scollegare il cavo per terminale multiuso mentre l'indicatore  (Collegamento PictBridge) appare sullo schermo.



Fase 5: Completamento della stampa

Accertarsi che la schermata sia ritornata alla fase 2 e scollegare il cavo per terminale multiuso dalla fotocamera.

Stampa in un negozio

È possibile portare un “Memory Stick Duo” contenente le immagini riprese con la fotocamera in un negozio per la stampa delle foto. A condizione che il negozio supporti il servizio di stampa delle foto conforme a DPOF, è possibile fare prima un contrassegno **DPOF** (Ordine di stampa) sulle immagini in modo da non dover risSelectedarle quando si stampano nel negozio.

- In un negozio per la stampa non è possibile stampare le immagini memorizzate nella memoria interna direttamente dalla fotocamera. Copiare le immagini su un “Memory Stick Duo”, quindi portare il “Memory Stick Duo” al negozio per la stampa.

Che cos'è DPOF?

DPOF (Digital Print Order Format) (Formato con ordine di stampa digitale) è una funzione che consente di fare un contrassegno **DPOF** (Ordine di stampa) sulle immagini del “Memory Stick Duo” che si desidera stampare successivamente.

- È anche possibile stampare le immagini con il contrassegno **DPOF** (Ordine di stampa) usando una stampante che è conforme allo standard DPOF (Digital Print Order Format) o usando una stampante compatibile con PictBridge.
- Non è possibile contrassegnare i filmati.
- È possibile fare un contrassegno **DPOF** (Ordine di stampa) su un massimo di 999 immagini.

Quando si porta un “Memory Stick Duo” in un negozio

- Rivolgersi al negozio per la stampa delle foto per quanto riguarda i tipi di “Memory Stick Duo” che trattano.
- Se un “Memory Stick Duo” non è trattato dal negozio per la stampa delle foto, copiare le immagini che si desidera stampare su un altro supporto come un CD-R e portarlo al negozio.
- Assicurarsi di portare con sé l'adattatore per Memory Stick Duo.
- Prima di portare i dati di immagine in un negozio, copiare (riserva) sempre i dati su un disco.
- Non è possibile impostare il numero di stampe.
- Quando si desidera sovrapporre la data sulle immagini, rivolgersi al negozio per la stampa delle foto.

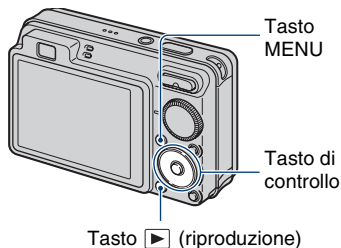

Per contrassegnare un'immagine selezionata



1 Premere il tasto  (riproduzione).

2 Selezionare l'immagine che si desidera stampare.

3 Premere il tasto MENU per visualizzare il menu.

4 Selezionare [DPOF] con /▼ sul tasto di controllo e selezionare [Qs. imm.] con , quindi premere .

Il contrassegno **DPOF** (Ordine di stampa) viene inserito sull'immagine.



Per rimuovere il contrassegno

Selezionare l'immagine da cui si desidera rimuovere il contrassegno, quindi ripetere i punti 3 e 4.

Per selezionare e contrassegnare le immagini

1 Premere il tasto MENU durante la visualizzazione delle immagini nel modo di immagine singola o nel modo dell'indice.

2 Selezionare [DPOF] con ▲/▼ sul tasto di controllo, [Immagini multiple] con ◀/▶ e quindi premere ●.

3 Selezionare un'immagine da contrassegnare con il tasto di controllo, quindi premere ●.

Il contrassegno ✓ viene inserito sull'immagine selezionata.

Immagine singola



Display dell'indice

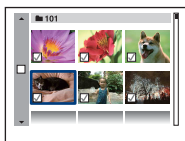

4 Premere il tasto MENU.

5 Selezionare [OK] con ▲, quindi premere ●.

Il contrassegno DPOF appare sullo schermo.

Immagine singola



Display dell'indice

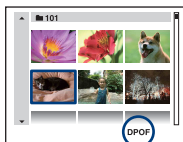

Per annullare la selezione

Selezionare [Uscita] al punto 5 e poi premere ●.

Per rimuovere il contrassegno

Selezionare le immagini da cui si desidera rimuovere i contrassegni, quindi premere ● al punto 3.

Per contrassegnare tutte le immagini nella cartella

Al punto 3, spostare la cornice sulla barra di selezione della cartella con ◀, quindi premere ● nel modo dell'indice.

Il contrassegno ✓ viene inserito sulla cartella selezionata e su tutte le immagini.

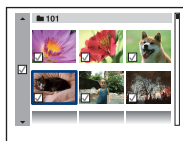



Se si verificano dei problemi con la fotocamera, tentare le seguenti soluzioni.

1 Controllare le voci da pagina 109 a 118.

Se sullo schermo appare un codice come "C/E:□□:□□" vedere a pagina 119.

2 Rimuovere il pacco batteria, attendere circa un minuto, reinserirlo, quindi accendere la fotocamera.

3 Inizializzare le impostazioni (pagina 73).

4 Rivolgersi al rivenditore Sony o ad un centro locale autorizzato di assistenza Sony.

Si prega di essere consapevoli che spedendo la fotocamera per la riparazione, si acconsente al fatto che il contenuto della memoria interna, i file musicali potrebbero essere controllati.

Cliccare su una delle seguenti voci per saltare alla pagina che spiega il sintomo e la causa o il rimedio appropriato.

Pacco batteria e alimentazione 109

"Memory Stick Duo" 115

**Ripresa di fermi immagine/filmati
110**

Memoria interna 116

Visione delle immagini 113

Stampa 116

Cancellazione 114

**Stampante compatibile con
PictBridge 117**

Computer 114

Altro 118

Pacco batteria e alimentazione

Non è possibile inserire il pacco batteria.

- Inserire correttamente il pacco batteria per spingere la leva di espulsione della batteria.

Non è possibile accendere la fotocamera.

- Dopo aver inserito il pacco batteria nella fotocamera, potrebbe volerci un po' di tempo prima che la fotocamera venga alimentata.
- Inserire correttamente il pacco batteria.
- Il pacco batteria è scarico. Inserire un pacco batteria carico.
- Il pacco batteria è fuori uso (pagina 126). Sostituirlo con uno nuovo.
- Usare un pacco batteria consigliato.

Improvvisamente la fotocamera si spegne.

- Se non si usa la fotocamera per circa tre minuti mentre è accesa, la fotocamera si spegne automaticamente per evitare il consumo del pacco batteria. Riaccendere la fotocamera.
- Il pacco batteria è fuori uso (pagina 126). Sostituirlo con uno nuovo.

L'indicatore di carica rimanente è sbagliato.



- Questo fenomeno si verifica quando si usa la fotocamera in un luogo molto caldo o freddo.
- Si è verificata una differenza tra l'indicatore di carica rimanente e la carica effettiva rimanente della batteria. Scaricare completamente una volta il pacco batteria, quindi ricaricarlo per correggere l'indicazione.
- Il pacco batteria è scarico. Inserire un pacco batteria carico.
- Il pacco batteria è fuori uso (pagina 126). Sostituirlo con uno nuovo.

Non è possibile caricare il pacco batteria.

- Non è possibile caricare il pacco batteria usando l'alimentatore CA (non in dotazione). Usare il caricabatterie per caricare il pacco batteria.

Ripresa di fermi immagine/filmati

Non è possibile registrare le immagini.

- Controllare la capacità disponibile della memoria interna o del “Memory Stick Duo”. Se è piena, eseguire una delle seguenti operazioni:
 - Cancellare le immagini che non sono necessarie (pagina 41).
 - Cambiare il “Memory Stick Duo”.
- Non è possibile registrare le immagini durante la carica del flash.
- Quando si riprende un fermo immagine, impostare la manopola del modo su una posizione diversa da .
- Impostare la manopola del modo su  quando si riprendono i filmati.
- La dimensione dell'immagine è impostata su [640(Fine)] quando si registrano i filmati. Eseguire una delle seguenti operazioni:
 - Impostare la dimensione dell'immagine su una diversa da [640(Fine)].
 - Inserire un “Memory Stick PRO Duo”.
- Nel modo  (Otturatore sorriso), nessuna immagine viene ripresa se non viene rilevato un sorriso.

Questo soggetto non è visibile sullo schermo.

- La fotocamera è impostata sul modo di riproduzione. Premere il tasto  (riproduzione) per cambiare al modo di registrazione (pagina 35).



La funzione di antisfocatura non è operativa.

- La funzione di antisfocatura non è operativa quando  appare sul display.
- La funzione di antisfocatura potrebbe non operare correttamente durante la ripresa di scene notturne.
- Riprendere dopo aver premuto parzialmente il pulsante di scatto; non premerlo completamente all'improvviso.
- Confermare che l'impostazione [Obiet. conv.] sia corretta (pagina 78).

Ci vuole molto tempo per la registrazione.

- La funzione dell'otturatore lento NR è attivata (pagina 19). Non si tratta di un malfunzionamento.









L'immagine è sfocata.

- Il soggetto è troppo vicino. Accertarsi di posizionare l'obiettivo più lontano dal soggetto rispetto alla distanza minima di ripresa, circa 4 cm (W)/50 cm (T), quando si riprende (pagina 27).
- Durante la ripresa dei fermi immagine è selezionato il modo  (Crepuscolo), il modo  (Panorama) o il modo  (Fuochi artif.) nel modo di Selezione scena.
- La funzione semimanuale è selezionata. Selezionare il modo di messa a fuoco automatica (pagina 53).
- Confermare che l'impostazione [Obiet. conv.] sia corretta (pagina 78).
- Consultare “Se il soggetto non è a fuoco” a pagina 54.

Lo zoom non funziona.

- Non è possibile usare lo Smart zoom a seconda della dimensione dell'immagine (pagina 77).
- Non è possibile usare lo zoom digitale quando si riprendono i filmati.
- Non è possibile cambiare la scala dello zoom durante la ripresa di un filmato.
- Confermare che l'impostazione [Obiet. conv.] sia corretta (pagina 78).



Il flash non funziona.

- Il flash è impostato su  (flash forzato spento) (pagina 28).
- Non è possibile usare il flash quando:
 - [Modo REG] è impostato su [Raffica] o Esposizione a forcilla (solo DSC-W130) (pagina 50).
 - È selezionato il modo  (Alta sensibilità), il modo  (Crepuscolo) o il modo  (Fuochi artif.) nel modo Selezione scena (pagina 32).
 - Si riprendono i filmati.
- Impostare il flash su  (flash forzato acceso) quando il modo  (Panorama), il modo  (Spiaggia) o il modo  (Neve) è selezionato nel modo di Selezione scena (pagina 28).

Nelle immagini riprese usando il flash appaiono delle macchie circolari sfocate e bianche.

- Le particelle (polvere, polline, ecc.) nell'aria hanno riflesso la luce del flash e sono apparse nell'immagine. Non si tratta di un malfunzionamento (pagina 15).

La funzione di ripresa dei primi piani (Macro) non è operativa.

- È selezionato il modo  (Panorama), il modo  (Crepuscolo) o il modo  (Fuochi artif.) nel modo Selezione scena (pagina 32).

La ripresa macro non può essere disattivata.

- Non c'è alcuna funzione per disattivare forzatamente la ripresa macro. Nel modo  (Autom.), la ripresa telefoto è possibile anche nella condizione di ripresa macro.

La data e l'ora non si visualizzano sullo schermo LCD.

- La data e l'ora non si visualizzano durante la ripresa. Si visualizzano solo durante la riproduzione.

Non è possibile inserire le date sull'immagine.

- La fotocamera non è dotata di una funzione per la sovrimpressioni delle date sulle immagini (pagina 116). Usando "Picture Motion Browser", è possibile stampare o salvare le immagini con la data (pagina 89).

Il valore F e la velocità dell'otturatore lampeggiano quando si mantiene premuto parzialmente il pulsante di scatto.

- L'esposizione è sbagliata. Correggere l'esposizione (pagina 51).
-

Lo schermo è troppo scuro o troppo luminoso.

- Regolare la luminosità della retroilluminazione LCD (pagina 22).
-

L'immagine è troppo scura.

- Si sta riprendendo un soggetto con una sorgente di luce dietro il soggetto. Selezionare il modo di misurazione esposimetrica (pagina 52) o regolare l'esposizione (pagina 51).
-

L'immagine è troppo luminosa.

- Regolare l'esposizione (pagina 51).
-

I colori dell'immagine non sono giusti.

- Impostare [Modo colore] su [Normale] (pagina 58).
-

Appaiono delle strisce verticali quando si riprende un soggetto molto luminoso.

- Si sta verificando il fenomeno della distorsione e delle righe bianche, nere, rosse, viola o di altro colore appaiono sull'immagine. Questo fenomeno non è un malfunzionamento.
-

Sull'immagine appaiono dei disturbi quando si guarda lo schermo in un luogo buio.

- La fotocamera sta cercando di aumentare la visibilità dello schermo illuminando temporaneamente l'immagine in condizioni di scarsa illuminazione. Non c'è alcun effetto sull'immagine registrata.
-

Gli occhi del soggetto diventano rossi.

- Impostare [Rid.occhi rossi] su [Acceso] (pagina 57).
 - Riprendere il soggetto ad una distanza più vicina rispetto alla portata del flash usando il flash.
 - Illuminare la stanza e riprendere il soggetto.
 - Ritoccare l'immagine usando [Correzione degli occhi rossi] (solo DSC-W130) (pagina 61).
-

Appaiono dei punti e rimangono sullo schermo.

- Non si tratta di un malfunzionamento. Questi punti non vengono registrati (pagina 2).

L'immagine vista attraverso il mirino non corrisponde al campo registrabile effettivo.

- Quando il soggetto è vicino si verifica il fenomeno di parallasse. In questo caso, per confermare il campo registrabile, usare lo schermo LCD.
- Le immagini non possono essere confermate attraverso il mirino mentre si usa lo zoom digitale.

Non è possibile riprendere le immagini in successione.

- La memoria interna o il "Memory Stick Duo" è pieno. Cancellare le immagini che non sono necessarie (pagina 41).
- Il livello della batteria è basso. Inserire il pacco batteria carico.

Visione delle immagini

Non è possibile riprodurre le immagini.

- Premere il tasto  (riproduzione) (pagina 35).
- Il nome della cartella/del file è stato cambiato sul computer (pagina 97).
- Sony non garantisce la riproduzione dei file di immagine sulla fotocamera se i file sono stati elaborati usando un computer o registrati con un'altra fotocamera.
- La fotocamera è nel modo USB. Cancellare il collegamento USB (pagina 92).

La data e l'ora non si visualizzano.

- Gli indicatori sul display sono spenti. Mostrare gli indicatori sul display premendo  (DISP) sul tasto di controllo (pagina 22).

L'immagine appare scadente subito dopo l'inizio della riproduzione.

- Questo potrebbe accadere a causa dell'elaborazione dell'immagine. Non si tratta di un malfunzionamento.

I lati sinistro e destro dello schermo sono mostrati in nero.

- [Orientam. autom.] è impostato su [Acceso] (pagina 79).

Non è possibile ascoltare la musica durante la proiezione diapositive.

- Trasferire i file musicali sulla fotocamera con "Music Transfer" (pagina 98).
- Confermare che l'impostazione del volume e l'impostazione della proiezione diapositive siano corrette (pagina 37).

L'immagine non appare sullo schermo televisivo.

- Controllare [Uscita video] per vedere se il segnale di uscita video della fotocamera è impostato sul sistema di colore del televisore (pagina 75).
- Controllare se il collegamento è corretto (pagina 82).
- Se il connettore USB del cavo per terminale multiuso è collegato a un'altra periferica, scollegarlo (pagina 92).
- Si sta tentando di riprodurre i filmati durante l'uscita HD(1080i). I filmati non possono essere visti con la qualità di immagine ad alta definizione. Impostare [COMPONENT] su [SD] (pagina 74).

Cancellazione

Non è possibile cancellare un'immagine.

- Annullare la protezione (pagina 66).

Computer

La compatibilità del sistema operativo del computer con la fotocamera non è nota.

- Controllare "Ambiente consigliato per il computer" a pagina 86 per Windows e a pagina 99 per Macintosh.

Il "Memory Stick PRO Duo" non viene riconosciuto da un computer con uno slot per "Memory Stick".

- Controllare che il computer e la periferica di lettura/scrittura per Memory Stick supportino il "Memory Stick PRO Duo". Gli utenti di computer e periferiche di lettura/scrittura per Memory Stick di marca diversa da Sony devono rivolgersi ai relativi produttori.
- Se il "Memory Stick PRO Duo" non è supportato, collegare la fotocamera al computer (pagine 90, 99). Il computer riconosce il "Memory Stick PRO Duo".

Il computer non riconosce la fotocamera.

- Accendere la fotocamera.
- Quando il livello della batteria è basso, inserire il pacco batteria carico o usare l'alimentatore CA (non in dotazione) (pagina 90).
- Impostare [Collegam. USB] su [Mass Storage] (pagina 74).
- Usare il cavo per terminale multiuso (in dotazione) (pagina 90).
- Scollegare il cavo per terminale multiuso sia dal computer che dalla fotocamera e ricollegarlo saldamente.
- Scollegare tutte le apparecchiature diverse dalla fotocamera, dalla tastiera e dal mouse dai connettori USB del computer.
- Collegare direttamente la fotocamera al computer senza passare attraverso un hub USB o un'altra periferica (pagina 90).

Non è possibile copiare le immagini.

- Collegare correttamente la fotocamera e il computer effettuando un collegamento USB (pagina 90).
- Seguire la procedura di copia designata per il proprio sistema operativo (OS) (pagine 94 e 99).
- Si potrebbe non essere in grado di copiare le immagini su un computer, quando si riprendono le immagini con un "Memory Stick Duo" formattato da un computer. Riprendere usando un "Memory Stick Duo" formattato con la fotocamera (pagina 70).

Dopo aver effettuato un collegamento USB, "Picture Motion Browser" non si avvia automaticamente.

- Effettuare il collegamento USB dopo aver acceso il computer (pagina 90).

Non è possibile riprodurre le immagini sul computer.

- Se è in uso "Picture Motion Browser", consultare la "Guida di PMB" (pagina 89).
- Rivolgersi al produttore del computer o del software.

Non si sa come usare "Picture Motion Browser".

- Consultare la "Guida di PMB" (pagina 89).

L'immagine e il suono sono interrotti da disturbi quando si guarda un filmato su un computer.

- Si sta riproducendo il filmato direttamente dalla memoria interna o dal "Memory Stick Duo". Copiare il filmato sul disco rigido del computer, quindi riprodurre il filmato dal disco rigido (pagina 94).

Non è possibile stampare un'immagine.

- Consultare il manuale di istruzioni per l'uso della stampante.

Le immagini che sono state copiate una volta su un computer non possono essere viste sulla fotocamera.

- Copiarle su una cartella riconosciuta dalla fotocamera, come "101MSDCF" (pagina 92).
- Seguire le procedure corrette (pagina 97).

"Memory Stick Duo"

Non è possibile inserire un "Memory Stick Duo".

- Inserirlo nella direzione corretta.

Si è formattato un "Memory Stick Duo" per sbaglio.

- Tutti i dati sul "Memory Stick Duo" vengono cancellati con la formattazione. Non è possibile ripristinarlo.

Memoria interna

Non è possibile riprodurre o registrare le immagini usando la memoria interna.

- C'è un "Memory Stick Duo" inserito nella fotocamera. Rimuoverlo.

Non è possibile copiare i dati memorizzati nella memoria interna su un "Memory Stick Duo".

- Il "Memory Stick Duo" è pieno. Copiare l'immagine sul "Memory Stick Duo" con sufficiente capacità disponibile.

Non è possibile copiare i dati nel "Memory Stick Duo" o nel computer sulla memoria interna.

- Questa funzione non è disponibile.

Stampa

Vedere "Stampante compatibile con PictBridge" unitamente alle seguenti voci.

Le immagini vengono stampate con entrambi i margini tagliati.

- A seconda della stampante, tutti i bordi dell'immagine potrebbero essere tagliati. In particolare modo quando si stampa un'immagine ripresa con la dimensione dell'immagine impostata su [16:9], l'estremità laterale dell'immagine potrebbe essere tagliata.
- Durante la stampa di immagini con la propria stampante, annullare le impostazioni di rifinitura o senza bordi. Rivolgersi al produttore della stampante per controllare se la stampante fornisce o meno queste funzioni.
- Quando si fanno stampare le immagini in un negozio per stampa digitale, chiedere al negozio se possono stampare le immagini senza tagliare entrambi i margini.

Non è possibile stampare le immagini con la data.

- Usando "Picture Motion Browser", è possibile stampare le immagini con la data (pagina 89).
- La fotocamera non è dotata di una funzione per la sovrimpressioni delle date sulle immagini. Tuttavia, poiché le immagini riprese con la fotocamera includono le informazioni sulla data di registrazione, è possibile stampare le immagini con la data sovrimposta se la stampante o il software può riconoscere le informazioni Exif. Per la compatibilità con le informazioni Exif, rivolgersi al produttore della stampante o del software.
- Se si usa un servizio di stampa per le foto, chiedere loro di sovrimporre le date sulle immagini.

Stampante compatibile con PictBridge

Non è possibile stabilire un collegamento.

- La fotocamera non può essere collegata direttamente ad una stampante che non è compatibile con la normativa PictBridge. Rivolgersi al produttore della stampante per controllare se la stampante è compatibile o meno con PictBridge.
- Controllare che la stampante sia accesa e possa essere collegata alla fotocamera.
- Impostare [Collegam. USB] su [PictBridge] (pagina 74).
- Scollegare e ricollegare il cavo per terminale multiuso. Se un messaggio di errore è indicato sulla stampante, consultare le istruzioni per l'uso in dotazione con la stampante.

Non è possibile stampare le immagini.

- Controllare che la fotocamera e la stampante siano collegate correttamente usando il cavo per terminale multiuso.
- Accendere la stampante. Per ulteriori informazioni, consultare le istruzioni per l'uso in dotazione con la stampante.
- Se si seleziona [Uscita] durante la stampa, le immagini potrebbero non essere stampate. Scollegare e ricollegare il cavo per terminale multiuso. Se fosse ancora impossibile stampare le immagini, scollegare il cavo per terminale multiuso, spegnere la stampante e riaccenderla, quindi ricollegare il cavo per terminale multiuso.
- I filmati non possono essere stampati.
- Le immagini riprese usando fotocamere diverse da questa fotocamera o le immagini modificate con un computer potrebbero non essere stampate.

La stampa è annullata.

- Confermare di aver scollegato il cavo per terminale multiuso prima che il contrassegno  (Collegamento PictBridge) scompaia.

Non è possibile inserire la data o stampare le immagini nel modo dell'indice.

- La stampante non fornisce queste funzioni. Rivolgersi al produttore della stampante per controllare se la stampante fornisce o meno queste funzioni.
- La data potrebbe non essere inserita nel modo dell'indice a seconda della stampante. Rivolgersi al produttore della stampante.

“---- -- --” è stampato nella parte dell'immagine per l'inserimento della data.

- L'immagine non ha i dati di registrazione perciò la data non può essere inserita. Impostare [Data] su [Spento] e stampare di nuovo l'immagine (pagina 105).

Non è possibile selezionare il formato di stampa.

- Rivolgersi al produttore della stampante per controllare se la stampante può fornire il formato desiderato.

Non è possibile stampare l'immagine con il formato selezionato.

- Quando si usa la carta con un formato diverso dopo aver collegato la stampante alla fotocamera, scollegare e quindi ricollegare il cavo per terminale multiuso.
 - L'impostazione per la stampa della fotocamera varia dall'impostazione della stampante. Cambiare l'impostazione della fotocamera (pagina 105) o della stampante.
-

Non è possibile azionare la fotocamera dopo aver annullato la stampa.

- Attendere un po' poiché la stampante sta eseguendo l'annullamento. A seconda della stampante ci potrebbe volere un po' di tempo.
-

Altro

Non è possibile ripristinare il numero di file.

- Se si sostituisce un supporto di registrazione, non è possibile inizializzare i numeri di file con la fotocamera. Per inizializzare i numeri di file, formattare il "Memory Stick Duo" (pagine 70, 72) o la memoria interna e quindi inizializzare le impostazioni (pagina 73). Tuttavia, i dati sul "Memory Stick Duo" o sulla memoria interna saranno cancellati e tutte le impostazioni, inclusa la data, vengono inizializzate.
-

La fotocamera non funziona con la parte dell'obiettivo estesa.

- Non tentare di forzare l'obiettivo che ha smesso di muoversi.
 - Inserire un pacco batteria carico, quindi riaccendere la fotocamera.
-

L'obiettivo si appanna.

- Si è formata della condensa. Spegnerne la fotocamera e lasciarla per circa un'ora prima di usarla.
-

L'obiettivo non si muove quando si spegne la fotocamera.

- Il pacco batteria è scarico. Sostituirlo con un pacco batteria carico.
-

La fotocamera si riscalda quando la si usa per molto tempo.

- Non si tratta di un malfunzionamento.
-

Quando si accende la fotocamera appare la schermata di impostazione dell'orologio.

- Impostare di nuovo la data e l'ora (pagina 80).
 - La batteria ricaricabile interna di riserva è scarica. Inserire una batteria carica e mettere da parte per 24 ore o più con l'alimentazione disattivata.
-

Si desidera cambiare la data o l'ora.

- Impostare di nuovo la data e l'ora (pagina 80).
-

Indicatori e messaggi di avvertimento

Display di autodiagnosi

Se appare un codice che inizia con una lettera dell'alfabeto, la funzione di autodiagnosi sulla fotocamera è operativa. Le ultime due cifre (indicate da □□) sono diverse a seconda dello stato della fotocamera.

Se non è possibile risolvere il problema anche dopo aver provato i seguenti rimedi alcune volte, potrebbe essere necessaria la riparazione della fotocamera. Rivolgersi al rivenditore Sony o al centro locale autorizzato di assistenza Sony.

C:32:□□

- C'è un problema con l'hardware della fotocamera. Spegnerla e riaccenderla.

C:13:□□

- La fotocamera non può leggere né scrivere i dati sul "Memory Stick Duo". Cercare di spegnere e riaccendere la fotocamera o di estrarre ed inserire il "Memory Stick Duo" diverse volte.
- Si è verificato un errore di formattazione nella memoria interna o è stato inserito un "Memory Stick Duo" non formattato. Formattare la memoria interna o il "Memory Stick Duo" (pagine 70, 72).
- Il "Memory Stick Duo" inserito non può essere usato con la fotocamera o i dati sono danneggiati. Inserire un nuovo "Memory Stick Duo".

E:61:□□

E:62:□□

E:91:□□

- Si è verificato un malfunzionamento della fotocamera. Inizializzare la fotocamera (pagina 73) e poi riaccenderla.

Messaggi

Se appaiono i seguenti messaggi, seguire le istruzioni.



- Il livello della batteria è basso. Caricare subito il pacco batteria. A seconda delle condizioni d'uso o del tipo di pacco batteria, l'indicatore può lampeggiare anche se restano ancora da 5 a 10 minuti di tempo rimanente della batteria.

Utilizzare soltanto batterie compatibili

- La batteria inserita non è un pacco batteria NP-BG1 (in dotazione) o un pacco batteria NP-FG1 (non in dotazione).

Errore sistema

- Spegnerla e riaccenderla.

Errore memoria interna

- Spegnerla e riaccenderla.

Reinserisci il Memory Stick

- Inserire correttamente il "Memory Stick Duo".
- Il "Memory Stick Duo" inserito non può essere usato nella fotocamera (pagina 124).
- Il "Memory Stick Duo" è danneggiato.
- La sezione del terminale del "Memory Stick Duo" è sporca.

Err. tipo Memory Stick

- Il "Memory Stick Duo" inserito non può essere usato nella fotocamera (pagina 124).

Impossibile accedere al Memory Stick Accesso negato

- È in uso un "Memory Stick Duo" con controllo di accesso.

Errore formattazione di Memory Stick Errore formattazione di memoria interna

- Formattare di nuovo il supporto (pagine 70, 72).

Memory Stick bloccato

- Si sta usando il "Memory Stick Duo" con l'interruttore di protezione dalla scrittura e l'interruttore è impostato sulla posizione LOCK. Impostare l'interruttore sulla posizione di registrazione.

Senza spazio memoria nella memoria interna Senza spazio memoria nel Memory Stick

- Cancellare le immagini o i file che non sono necessari (pagina 41).

Memoria solo lettura

- La fotocamera non può registrare o cancellare le immagini su questo "Memory Stick Duo".

Nessuna immagine

- Nella memoria interna non è stata registrata alcuna immagine riproducibile.
- Nessuna immagine riproducibile è stata registrata sul "Memory Stick Duo".
- La cartella selezionata non contiene un file che può essere riprodotto in una proiezione diapositive.

Errore cartella

- Sul "Memory Stick Duo" esiste già una cartella con il numero che ha le prime tre cifre uguali (ad esempio: 123MSDCF e 123ABCDE).
Selezionare un'altra cartella o creare una cartella nuova (pagine 70, 71).

Imp. creare cart. nuove

- Sul "Memory Stick Duo" esiste la cartella con un nome che inizia con "999". In questo caso non è possibile creare le cartelle.

Errore file

- Si è verificato un errore durante la riproduzione dell'immagine. Sony non garantisce la riproduzione dei file di immagine sulla fotocamera se i file sono stati elaborati usando un computer o registrati con un'altra fotocamera.

Cartella solo lettura

- È stata selezionata una cartella che non può essere impostata come una cartella di registrazione sulla fotocamera.
Selezionare un'altra cartella (pagina 71).

Protezione file

- Rilasciare la protezione (pagina 66).

Dim. imm. superiore

- Viene riprodotta un'immagine con dimensioni non riproducibili sulla fotocamera.

(Indicatore di avvertimento per la vibrazione)

- A causa della luce insufficiente si possono verificare delle vibrazioni della fotocamera. Usare il flash, attivare la funzione di antisfocatura o montare la fotocamera su un treppiede per fissare la fotocamera.

640(Fine) non disponibile

- I filmati di dimensione 640(Fine) possono essere registrati solo usando un “Memory Stick PRO Duo”. Inserire un “Memory Stick PRO Duo” o impostare la dimensione su un'altra diversa da [640(Fine)].

Macro non valido

- La funzione macro non è disponibile con le impostazioni attuali (pagina 32).

Impostaz. flash non possono essere cambiate

- Il flash non è disponibile con le impostazioni attuali (pagina 32).

No. massimo di immagini selezionate

- È possibile selezionare un massimo di 100 immagini. Rimuovere il segno di spunta.

Batteria insufficiente

- Durante la copia sul “Memory Stick Duo” di un'immagine registrata nella memoria interna, usare un pacco batteria completamente carico.

Stampante occupata

Errore carta

Senza carta

Errore inchiostro

Inchiostro scarso

Senza inchiostro

- Controllare la stampante.

Errore stampante

- Controllare la stampante.
- Controllare se l'immagine che si desidera stampare è alterata.



- La trasmissione dei dati alla stampante potrebbe non essere ancora completata. Non collegare il cavo per terminale multiuso.

Elaborazione in corso...

- La stampante sta annullando il lavoro di stampa attuale. Non è possibile stampare finché questa operazione è terminata. È probabile che ci voglia un po' di tempo a seconda della stampante.

Errore musica

- Cancellare il file musicale o sostituirlo con un file musicale normale.
- Eseguire [Form.musica], quindi scaricare un file musicale nuovo.

Errore formattazione per musica

- Eseguire [Form.musica].

Impossibile eseguire operazione per file di filmati

- È stata selezionata una funzione che non è disponibile per i filmati.

Impossibile eseguire operazione in file non supportati

- L'elaborazione ed altre funzioni di editing della fotocamera non possono essere eseguite sui file di immagine che sono stati elaborati usando un computer o sulle immagini che sono state registrate con un'altra fotocamera.

Impossibile eseguire operazione quando si usa collegam. PictBridge

- Alcune funzioni sono limitate mentre la fotocamera è collegata ad una stampante compatibile con PictBridge.

Impossibile eseguire operazione durante uscita HD(1080i)

- Alcune funzioni sono limitate mentre la fotocamera è collegata ad un televisore ad alta definizione.

Non è in grado di rilevare viso per il ritocco

- Si potrebbe non essere in grado di ritoccare il fenomeno degli occhi rossi a seconda dell'immagine.

Spegni e riaccendi

- L'obiettivo funziona male.

L'autoscatto non è valido

- L'autoscatto non è disponibile con queste impostazioni (pagina 32).



Uso della fotocamera all'estero — Fonti di alimentazione

È possibile usare la fotocamera, il caricabatterie (in dotazione) e l'alimentatore CA AC-LS5K (non in dotazione) in qualsiasi paese o regione in cui la fonte di alimentazione sia compresa tra 100 V e 240 V CA, 50/60 Hz.

- **Non usare un trasformatore elettronico (convertitore da viaggio), poiché può causare un malfunzionamento.**

Informazioni su “Memory Stick Duo”

Un “Memory Stick Duo” è un supporto di registrazione a circuito integrato compatto e portatile. I tipi di “Memory Stick Duo” che possono essere usati con la fotocamera sono elencati nella seguente tabella. Tuttavia, il funzionamento appropriato non può essere garantito per tutte le funzioni del “Memory Stick Duo”.

Tipo di “Memory Stick”	Registrazione/ Riproduzione
Memory Stick Duo (senza MagicGate)	○*1
Memory Stick Duo (con MagicGate)	○*2
MagicGate Memory Stick Duo	○*1*2
Memory Stick PRO Duo	○*2*3
Memory Stick PRO-HG Duo	○*2*3*4

*1) La fotocamera non è compatibile con il trasferimento di dati ad alta velocità usando un'interfaccia parallela.

*2) “Memory Stick Duo”, “MagicGate Memory Stick Duo” e “Memory Stick PRO Duo” sono dotati delle funzioni MagicGate. MagicGate è la tecnologia di protezione dei diritti d'autore che usa la tecnologia di codifica. La registrazione/riproduzione dei dati che richiede le funzioni MagicGate non può essere eseguita con la fotocamera.

*3) I filmati di dimensione [640(Fine)] possono essere registrati.

*4) La fotocamera non è compatibile con il trasferimento di dati parallelo a 8 bit. Supporta il trasferimento di dati parallelo a 4 bit equivalente al “Memory Stick PRO Duo”.

- Questo prodotto è compatibile con il “Memory Stick Micro” (“M2”). “M2” è un'abbreviazione per “Memory Stick Micro”.
- Un “Memory Stick Duo” formattato con un computer non è garantito per funzionare con la fotocamera.
- Le velocità di lettura/scrittura dei dati sono diverse a seconda della combinazione del “Memory Stick Duo” e dell'apparecchiatura usata.

- Non rimuovere il “Memory Stick Duo” durante la lettura o la scrittura dei dati.
- I dati potrebbero alterarsi nei seguenti casi:
 - Quando si rimuove il “Memory Stick Duo” o si spegne la fotocamera durante un'operazione di lettura o scrittura.
 - Quando si usa il “Memory Stick Duo” in luoghi soggetti ad elettricità statica o a disturbi elettrici.
- Si consiglia di fare una copia di riserva dei dati importanti su un disco rigido del computer.
- Non premere con forza quando si scrive sull'area per promemoria.
- Non applicare un'etichetta sul “Memory Stick Duo” stesso né su un adattatore per Memory Stick Duo.
- Quando si trasporta o si conserva il “Memory Stick Duo”, metterlo nella custodia in dotazione.
- Non toccare la sezione del terminale del “Memory Stick Duo” con la mano o un oggetto metallico.
- Non colpire, né piegare o far cadere il “Memory Stick Duo”.
- Non smontare né modificare il “Memory Stick Duo”.
- Non esporre il “Memory Stick Duo” all'acqua.
- Non lasciare il “Memory Stick Duo” alla portata dei bambini piccoli. Potrebbero ingerirlo accidentalmente.
- Non inserire un oggetto diverso da un “Memory Stick Duo” nello slot per Memory Stick Duo. Altrimenti si verifica un malfunzionamento.
- Non usare né conservare il “Memory Stick Duo” nelle seguenti condizioni:
 - Luoghi con elevata temperatura come l'interno caldo di un'auto parcheggiata alla luce diretta del sole
 - Luoghi esposti alla luce diretta del sole
 - Luoghi umidi o luoghi in cui sono presenti delle sostanze corrosive

Note sull'uso dell'adattatore per Memory Stick Duo (non in dotazione)

- Per usare un “Memory Stick Duo” con una periferica compatibile con “Memory Stick”, assicurarsi di inserire il “Memory Stick Duo” in un adattatore per Memory Stick Duo. Se si inserisce un “Memory Stick Duo” in una periferica compatibile con “Memory Stick” senza un adattatore per Memory Stick Duo, si potrebbe non essere in grado di rimuoverlo dalla periferica.
- Quando si inserisce un “Memory Stick Duo” in un adattatore per Memory Stick Duo, accertarsi che il “Memory Stick Duo” sia inserito rivolto nella direzione corretta e poi inserirlo completamente. L'inserimento sbagliato può provocare un malfunzionamento.
- Quando si usa un “Memory Stick Duo” inserito in un adattatore per Memory Stick Duo con una periferica compatibile con “Memory Stick”, accertarsi che l'adattatore per Memory Stick Duo sia inserito rivolto nella direzione corretta. Tenere presente che l'uso sbagliato può danneggiare l'apparecchio.
- Non inserire un adattatore per Memory Stick Duo in una periferica compatibile con “Memory Stick” senza che un “Memory Stick Duo” sia fissato. In caso contrario si può provocare il malfunzionamento dell'unità.

Note sull'uso del “Memory Stick PRO Duo” (non in dotazione)

È stato confermato che i “Memory Stick PRO Duo” con una capacità fino a 8 GB funzionano correttamente con la fotocamera.

Note sull'uso del “Memory Stick Micro” (non in dotazione)

- Per usare un “Memory Stick Micro” con la fotocamera, assicurarsi di inserire il “Memory Stick Micro” in un adattatore “M2” di formato Duo. Se si inserisce un “Memory Stick Micro” nella fotocamera senza un adattatore “M2” di formato Duo, potrebbe non essere possibile rimuoverlo dalla fotocamera.
- Non lasciare il “Memory Stick Micro” alla portata dei bambini piccoli. Potrebbero ingerirlo accidentalmente.

Informazioni sul pacco batteria

Carica del pacco batteria

Si consiglia di caricare il pacco batteria ad una temperatura ambiente tra 10°C e 30°C. Il pacco batteria potrebbe non essere completamente carico a temperature oltre i limiti di questa gamma.

Uso efficace del pacco batteria

- La prestazione della batteria diminuisce negli ambienti a bassa temperatura. Perciò nei posti freddi, il tempo operativo del pacco batteria è più breve. Si consiglia la seguente precauzione per garantire l'uso prolungato del pacco batteria:
 - Mettere il pacco batteria in una tasca vicino al corpo per riscaldarlo ed inserirlo nella fotocamera subito prima di iniziare la ripresa.
- Il pacco batteria si esaurisce rapidamente se si usa spesso il flash o lo zoom.
- Si consiglia di avere a portata di mano dei pacchi batteria di ricambio per due o tre volte il tempo di ripresa previsto e di effettuare delle riprese di prova prima di riprendere effettivamente.
- Non esporre il pacco batteria all'acqua. Il pacco batteria non è resistente all'acqua.
- Non lasciare il pacco batteria in luoghi molto caldi, come in un'auto o alla luce diretta del sole.

Modo di conservare il pacco batteria

- Scaricare completamente il pacco batteria prima di metterlo da parte e conservarlo in un luogo fresco e asciutto. Per mantenere la funzione del pacco batteria, caricare completamente il pacco batteria e quindi scaricarlo completamente sulla fotocamera almeno una volta all'anno durante la conservazione.
- Per esaurire il pacco batteria, lasciare la fotocamera nel modo di riproduzione con proiezione diapositive (pagina 37) finché la fotocamera si spegne.
- Per evitare di sporcare il terminale, di cortocircuitare, ecc., assicurarsi di usare la custodia della batteria in dotazione quando si trasporta e si conserva il pacco batteria.

Durata di vita della batteria

- La durata di vita della batteria è limitata. La capacità del pacco batteria diminuisce con il passar del tempo e con l'uso ripetuto. Se il tempo operativo diminuito tra le cariche diventa significativo, probabilmente è ora di sostituirlo con un'altro nuovo.
- La durata di vita della batteria varia a seconda del modo in cui è conservato e delle condizioni operative e dell'ambiente in cui ciascun pacco batteria viene usato.

Pacco batteria compatibile

- L'NP-BG1 (in dotazione) può essere usato solo nei modelli Cyber-shot compatibili con il tipo G.
- Se si usa il pacco batteria NP-FG1 (non in dotazione), i minuti appaiono anche dopo l'indicatore di batteria rimanente (🔋) 60 min).

Informazioni sul caricabatterie

Informazioni sul caricabatterie

- Non caricare un pacco batteria diverso dai pacchi batteria di tipo NP-BG o di tipo NP-FG nel caricabatterie (in dotazione). Le batterie diverse dal tipo specificato potrebbero avere perdite, surriscaldarsi o esplodere se si tenta di caricarle, ponendo un rischio di lesioni da elettrocuzione e bruciature.
- Rimuovere il pacco batteria carico dal caricabatterie. Se si lascia il pacco batteria carico nel caricabatterie, la durata di vita potrebbe ridursi.
- Quando la spia CHARGE lampeggia, rimuovere il pacco batteria che è in carica e quindi reinserire lo stesso pacco batteria nel caricabatterie finché scatta. Quando la spia CHARGE lampeggia di nuovo, questo potrebbe indicare un errore della batteria o che è stato inserito un pacco batteria diverso dal tipo specificato. Controllare che il pacco batteria sia del tipo specificato. Se il pacco batteria è del tipo specificato, rimuovere il pacco batteria, sostituirlo con uno nuovo o un altro e controllare se il caricabatterie funziona correttamente. Se il caricabatterie funziona correttamente, potrebbe essersi verificato un errore della batteria.

**A**

Alta sensibilità	31
Apertura	9
Autoscatto	29

B

B/N	58
Bil.bianco	55
Blocco AF	54

C

Camb. cart. REG.	71
Canc.	41, 60
Formatta	70, 72
Cancellazione delle immagini	41
Caricabatterie	127
Cartella	
Cambiamento	71
Creazione	70
Selezione	67
Cavo per terminale multiuso	90, 104
Centro AF	53
Collegam. USB	74
Collegamento	
Computer	90
Stampante	104
Televisore	82
Colore	10
Colore parziale	62
COMPONENT	74

Computer	85
Ambiente consigliato	86, 99
Copia delle immagini	90, 99
Macintosh	99
Software	87
Visione dei file di immagine memorizzati su un computer con la fotocamera	97
Windows	85
Computer Macintosh	99
Ambiente consigliato	99
Computer Windows	85
Ambiente consigliato	86
Connettore multiplo	82, 90, 104
Contrassegno per ordine di stampa	106
Copia	71
Copia delle immagini sul computer	90
Correzione degli occhi rossi	61
Crea cart.REG.	70
Crepuscolo	31

D

Data	80, 105
Destinazione per la memorizzazione dei file	92
Destinazioni per la memorizzazione dei file di immagine e nomi dei file	92
Diapo	37, 60
Dim. imm.	11, 47
DirectX	87
DISP	22
Display di autodiagnosi	119
Display zoom amp.	75
DPOF	66, 106

E

Esposizione	9
Esposizione a forcella	51
Estensione	97
EV	51

F

Filtro incrociato	63
Flash (Bil.bianco)	56
Flash forzato acceso	28
Flash forzato spento	28
Form.musica	98
Formatta	70, 72
Fuochi artif.	31

G

Gestione memoria	70
Guida funz.	73

H

HOME	43
------------	----

I	
Identificazione delle parti16	
Illuminat. AF76	
Immagine sfocata.....8	
Impost.73	
Impostaz. orologio80	
Impostazioni principali 173	
Impostazioni principali 274	
Impostazioni ripresa 1.....76	
Impostazioni ripresa 2.....79	
Incandescente.....56	
Indicatore18	
Indicatore di blocco AE/AF27, 54	
Indicatori e messaggi di avvertimento119	
Inizializza.....73	
Installazione87	
ISO.....9, 10, 51	
Istogramma22	
J	
JPG.....93	
L	
Language Setting81	
Linea griglia.....76	
Liv. Flash57	
Luce a fluorescenza 1, 2, 3 ...56	
Luce giorno55	
M	
Macro28	
Manopola del modo25	
Maschera di contrasto61	
Mass Storage.....74	
Memoria interna.....24	
“Memory Stick Duo”124	
Menu	
Ripresa47	
Visione.....60	
Voci.....46	
Menu per la visione60	
Mes. fuoco.....7, 27, 53	
Messa a fuoco automatica7	
Messa a fuoco morbida62	
Misurazione esposimetrica a configurazione multipla52	
Misurazione esposimetrica con prevalenza al centro52	
Misurazione esposimetrica locale.....52	
Modo AF77	
Modo colore58	
Modo del flash28, 48	
Modo mis.esp.52	
Modo REG50	
Monitor.....77	
MPG93	
MTP74	
Multi AF.....53	
Music Transfer98, 100	
Musica39	
N	
Neve31	
Nome del file92	
NTSC75	
Nuvoloso55	
O	
Obiet. conv.78	
Obiettivo grandangol. 180°62	
Orientam. autom.79	
OS.....86, 99	
Otturatore lento NR.....19	
Otturatore sorriso31, 33	
P	
Pacco batteria.....126	
PAL.....75	
Panorama31	
PC85	
Per tenere la fotocamera26	
PictBridge74, 103	
Picture Motion Browser89	
Pixel11	
Premere parzialmente7	
Programm. automatica.....25	
Proteggi.....65	
PTP74	
Punto AF.....53	
Q	
Quadro del telemetro AF53	
Qualità dell’immagine11	
R	
Raffica50	
Regolaz. automatica26	
Regolazione di EV.....23, 51	
Reticolo di misurazione esposimetrica locale52	
Retrò63	
Revis. autom.79	
Rid.occhi rossi57	
Ridimensionam. multiplo64	
Rifinitura.....61	
Rilevamento sorrisi.....49	
Rilevamento visi48	
Ripr. morbida.....31	
Ripresa	
Fermo immagine26	
Filmati26	
Ripresa facile27	
Ritocco.....60	
Ritr. crepusc.....31	
Ruota.....66	

S

Scar.musica..... 98
 Schermata dell'indice 36
 Schermo
 Cambiamento del display 22
 Indicatore..... 18
 Retroilluminazione LCD 22
 Schermo LCD..... 22
 Segn. ac. 73
 Seleziona cartella..... 67
 Selezione scena..... 30, 47
 Semimanuale 54
 Sensibilità rilevam. sorrisi ... 49
 Seppia 58
 Sfocatura radiale..... 63
 Sincr. lenta..... 28
 Singola..... 77
 Smart zoom..... 77
 Software..... 87, 89, 98
 Soluzione dei problemi..... 108
 Sottoesposizione 9
 Sovraesposizione 9
 Spiaggia 31
 Stampa 66, 102
 Stampa diretta..... 103
 Stampa in un negozio 106
 SteadyShot..... 59
 Str. Memory Stick 70
 Strum. memoria int..... 72
 Strumento musica 98

T

Televisore 82

U

Uscita video..... 75
 Uso della fotocamera
 all'estero..... 123

V

Velocità dell'otturatore 9
 VGA..... 12, 13
 Visione delle immagini..... 35
 Vivace 58
 Volume..... 35

Z

Zoom..... 28
 Zoom di riproduzione 36
 Zoom digitale..... 77
 Zoom digitale di precisione
 77
 Zoom ottico..... 28, 77

Note sulla licenza

I software “C Library”, “Expat” e “zlib” sono in dotazione con la fotocamera. Questi software vengono forniti in base ai contratti di licenza stipulati con i rispettivi proprietari dei diritti d’autore. In base alle richieste dei proprietari dei diritti d’autore di queste applicazioni software, Sony è tenuta a informare gli utenti di quanto riportato di seguito. Leggere le seguenti sezioni.

Leggere “license1.pdf” nella cartella “License” contenuta sul CD-ROM. Sono disponibili le licenze (in inglese) dei software “C Library”, “Expat” e “zlib”.

Informazioni sul software applicato GNU GPL/LGPL

Il software che rientra nella seguente GNU General Public License (indicata in questo documento come “GPL”) o nella GNU Lesser General Public License (indicata in questo documento come “LGPL”) è incluso nella fotocamera.

Questa licenza conferisce il diritto ad accedere, modificare e ridistribuire il codice sorgente per questi programmi software in base alle condizioni del GPL/LGPL in dotazione.

Il codice sorgente è fornito sul Web. Per scaricarlo utilizzare il seguente URL.

<http://www.sony.net/Products/Linux/>
Si consiglia di non contattare Sony per informazioni sul contenuto del codice sorgente.

Leggere “license2.pdf” nella cartella “License” contenuta sul CD-ROM. Sono disponibili le licenze (in inglese) dei software “GPL”, e “LGPL”.

Per visualizzare il PDF, è necessario avere Adobe Reader. Se non è installato sul computer, è possibile scaricarlo dalla pagina Web di Adobe Systems:
<http://www.adobe.com/>

Ulteriori informazioni su questo prodotto e risposte alle domande più comuni sono reperibili sul nostro sito Web di Assistenza Clienti.

<http://www.sony.net/>