

# SHARP

MIKRO KOMPLEMENTEN SYSTEM  
MICRO-CHAÎNE  
SISTEMA MICRO COMPONENTE  
MIKRO KOMPLEMENT SYSTEM  
MICRO SISTEMI  
MICRO SYSTEEM  
SISTEMA DE MICRO COMPONENTE  
MICRO COMPONENT SYSTEM

MODELL                    MODELLO  
MODÈLE                MODEL  
MODELO                MODELLO  
MODELL                MODEL

**XL-UR2180H**  
**XL-UR2380H**  
**XL-UR2580H**

BEDIENUNGSANLEITUNG  
MODE D'EMPLOI  
MANUAL DE MANEJO  
BRUKSANVISNING

MANUALE DI ISTRUZIONI  
GEBRUIKSAANWIJZING  
MANUAL DE OPERAÇÃO  
OPERATION MANUAL



**MP3**



## Note:

This product is not compatible with MTP and AAC file systems.

**XL-UR2180H**

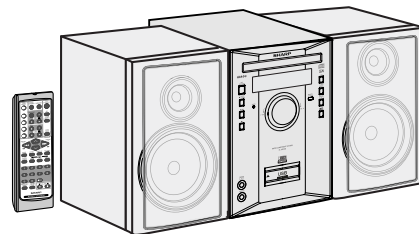

**XL-UR2380H**

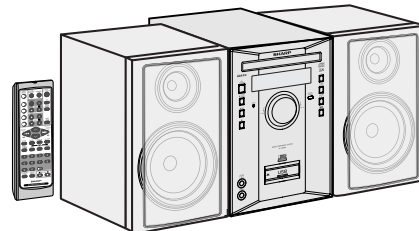

**XL-UR2580H**



**CD-R/RW**  
Playable

<b>DEUTSCH</b>	... Siehe Seiten i bis x und D-1 bis D-42.
<b>FRANÇAIS</b>	... Se reporter aux pages i à x et F-1 à F-42.
<b>ESPAÑOL</b>	... Consulte las páginas i a x y S-1 a S-42.
<b>SVENSKA</b>	... Hänvisa till sidorna i till x och V-1 till V-42.
<b>ITALIANO</b>	... Leggere le pagine i a x e I-1 a I-42.
<b>NEDERLANDS</b>	... Raadpleeg de bladzijden i t/m x en N-1 t/m N-42.
<b>PORTUGUÊS</b>	... Favor consultar as páginas i a x e P-1 a P-42.
<b>ENGLISH</b>	... Please refer to pages i to x and E-1 to E-42.

**BESONDERE ANMERKUNGEN**  
**REMARQUES SPÉCIALES**  
**NOTAS ESPECIALES**  
**SÄRSKILDA ANMÄRKNINGAR**  
**NOTE PARTICOLARI**  
**BIJZONDERE OPMERKINGEN**  
**NOTAS ESPECIAIS**  
**SPECIAL NOTES**

● **Dichiarazione di conformità**

La società SHARP ELECTRONICS EUROPE GmbH dichiara che il prodotto SHARP MICRO SISTEMI XL-UR2180H/XL-UR2380H/XL-UR2580H è costruito in conformità alle prescrizioni del D.M.no.548 del 28/8/95, pubblicato sulla G.U.no.301 del 28/12/95 ed in particolare è conforme a quanto indicato nell'art. 2, comma 1 dello stesso decreto.

- Bei Einstellung der ON/STAND-BY-Taste auf STAND-BY ist die Netzspannung immer noch im Gerät vorhanden. Wenn die ON/STAND-BY-Taste auf STAND-BY eingestellt wird, kann das Gerät unter Verwendung der Timer-Betriebsart oder Fernbedienung in Betrieb gesetzt werden.

**Warnung:**

In diesem Gerät sind keine vom Benutzer wartbaren Teile vorhanden. Niemals Abdeckungen entfernen, außer wenn Sie dafür qualifiziert sind. In diesem Gerät sind gefährliche Spannungen vorhanden. Vor Ausführung von irgendwelchen Kundendienstarbeiten oder bei längerer Nichtverwendung des Gerätes stets den Netzstecker aus der Netzsteckdose ziehen.

- Lorsque la touche ON/STAND-BY est mise en STAND-BY, l'appareil est toujours sous tension. Lorsque la touche ON/STAND-BY se trouve sur la position STAND-BY, l'appareil est prêt à fonctionner par la minuterie ou la télécommande.

**Avertissement:**

Cet appareil contient des pièces non réparables par l'utilisateur. Personne non qualifiée n'enlèvera jamais les couvercles. L'appareil contenant des organes portés à haute tension, débrancher l'appareil avant toute réparation ou en période de non-utilisation.

- Quando el botón ON/STAND-BY está puesto en la posición STAND-BY, todavía hay tensión dentro del aparato. Cuando el botón ON/STAND-BY está puesto en la posición STAND-BY, el aparato puede ponerse en funcionamiento utilizando el modo del temporizador o el controlador remoto.

**Advertencia:**

Tenga en cuenta que dentro de este aparato no hay piezas que pueda reparar. No quite nunca las tapas a menos que se esté cualificado para hacerlo. Este aparato tiene en su interior tensiones peligrosas.

Desenchufe siempre la clavija de la red del tomacorriente antes de realizar cualquier servicio de mantenimiento y cuando no se use el aparato durante un largo período de tiempo.

- När ON/STAND-BY knappen är i läge STAND-BY, finns nätspänning i apparaten. Med ON/STAND-BY knappen i läge STAND-BY kan apparaten startas med timerfunktion eller fjärrkontrollen.

**Varning:**

Apparaten innehåller inga delar som kan åtgärdas av kunden. Höljet får endast öppnas av kvalificerad personal. Apparaten innehåller farliga spänningar. Stickkontakten ska därför dras ut från nätuttaget före reparationsarbeten och bör dras ut om apparaten inte ska användas på mycket länge.

- Quando il tasto ON/STAND-BY si trova in posizione STAND-BY, all'interno dell'apparecchio c'è ancora la corrente. Se il tasto ON/STAND-BY si trova nella posizione STAND-BY, l'unità può essere accesa con il modo timer o con il telecomando.

**Avvertenza:**

L'apparecchio non contiene parti riparabili dall'utente. Non togliere mai i coperchi, a meno di non essere qualificati per farlo. All'interno dell'apparecchio ci sono tensioni pericolose, per cui si deve sempre staccare la spina del cavo d'alimentazione dalla presa di corrente prima di qualsiasi intervento di manutenzione e quando non si usa l'apparecchio per un lungo periodo di tempo.

- Wanneer de ON/STAND-BY toets in de STAND-BY stand staat, loopt er nog steeds stroom (netspanning) in het toestel. Wanneer de ON/STAND-BY toets in de STAND-BY stand staat, kan het toestel ingeschakeld worden via de timerfunctie of de afstandsbediening.

**Waarschuwing:**

Dit toestel bevat geen door de gebruiker te repareren onderdelen. Verwijder de behuizing nooit tenzij u deskundig bent op dit gebied. In het toestel loopt een gevaarlijke spanning; haal de stekker altijd uit het stopcontact alvorens onderhoud uit te voeren of wanneer het toestel voor langere tijd niet gebruikt wordt.

- Quando o botão ON/STAND-BY estiver ajustado na posição STAND-BY, a voltagem de alimentação ainda se encontra presente dentro do aparelho. Quando o botão ON/STAND-BY estiver ajustado na posição STAND-BY, o aparelho pode ser colocado em operação através do modo de programação horária ou pelo controle remoto.

**Advertência:**

Neste aparelho não há partes que podem ser consertadas pelo usuário. Nunca retire a tampa, a menos que você tenha qualificação para tal. Este aparelho contém voltagens perigosas. Remova sempre o cabo de alimentação da tomada antes de efetuar qualquer conserto ou quando deixar o aparelho muito tempo fora de uso.

- When the ON/STAND-BY button is set at STAND-BY position, mains voltage is still present inside the unit. When the ON/STAND-BY button is set at STAND-BY position, the unit may be brought into operation by the timer mode or remote control.

**Warning:**

This unit contains no user serviceable parts. Never remove covers unless qualified to do so. This unit contains dangerous voltages, always remove mains plug from the socket before any service operation and when not in use for a long period.

- Når ON/STAND-BY-knappen er sat i STAND-BY positionen, er der stadig netspaending til stede i apparatet. Når ON/STAND-BY-knappen er sat i STAND-BY position, kan apparatet startes v.h.j.a. timer-funksionen eller fjernbetjeningen.

**Advarsel:**

Apparatet indeholder ingen dele, der kan repareres af brugeren selv. Fjern aldrig kabinettet med mindre De er kvalificeret hertil. Apparatet indeholder farlig strømspaending. Traek altid stikket ud af stikkontakten før der foretages reparationer, eller hvis apparatet ikke er i brug i længere tid.

**PŘED SEJMUTÍM KRYTU NUTNO VYJMOUT VIDLIČI ZE SÍŤOVÉ ZÁSUVKY.**

**PRED ZLOŽENÍM KRYTU JE NUTNÉ ODPOJIŤ PRÍSTROJ ZO SIETE.**

**DENNA APPARAT ÄR ANSLUTEN TILL 230 V VÄXELSTRÖM NÅR STICKPROPPEN ÄR INSKJUTEN I VÄGGUTTAGET. FÖR ATT FULLSTÄNDIGT KOPPLA IFRÅN APPARATEN, V.G. DRAG UT STICKPROPPEN.**

- Audio-visuelles Material kann Urheberrechte umfassen, die ohne Genehmigung des Eigentümers dieser Urheberrechte nicht aufgenommen werden dürfen. Siehe die entsprechenden nationalen Gesetze.

- Le matériel audio-visuel peut comporter des oeuvres faisant l'objet de droits d'auteur qui ne peuvent être enregistrées sans l'autorisation du possesseur du droit d'auteur, veuillez vous référer aux réglementations nationales en vigueur.

- El material audiovisual puede consistir en trabajos que tengan derechos de autor y que no deben grabarse sin la autorización del poseedor de dichos derechos de autor. Sírvase consultar las leyes aplicables en su país.

- Audiovisuellt material kan innehålla upphovsrättsarbete som inte skall mångfaldigas utan tillstånd av copyrightinnehavaren. Se den tillämpliga lagen i ditt land.

- Il materiale audio-visivo che fosse soggetto a copyright non può essere registrato senza l'autorizzazione del possessore del copyright. Si prega di attenersi alle leggi in vigore sul territorio nazionale.

- Audio-visueel materiaal kan worden beschermd door auteursrechten, in welk geval het niet mag worden opgenomen zonder de toestemming van de auteursrechthouder. Zie voor nadere informatie de betreffende wetten in het land van gebruik.

- O material audiovisual pode consistir de trabalhos de direitos autorias que não devem ser gravados sem autorização do proprietário dos direitos. Favor consultar as leis vigentes em seu país.

- Audio-visual material may consist of copyrighted works which must not be recorded without the authority of the owner of the copyright. Please refer to relevant law in your country.

<ul style="list-style-type: none"><li>● <b>Vorsicht:</b> Das Gerät weder Tropf- noch Spritzwasser aussetzen. Ansonsten besteht die Gefahr eines Brandes oder elektrischen Schlages. Es dürfen keine mit Flüssigkeiten gefüllten Gegenstände wie Vasen auf dem Gerät abgestellt werden.</li></ul>
<ul style="list-style-type: none"><li>● <b>Attention:</b> Pour éviter un incendie ou une secousse électrique, mettre l'appareil à l'abri de l'eau (éclaboussure, goutte). Ne pas poser sur l'appareil un récipient contenant du liquide.</li></ul>
<ul style="list-style-type: none"><li>● <b>Advertencia:</b> Para evitar incendios y descargas eléctricas, no exponga el aparato a goteo o salpicadura de líquidos. No deberán ponerse encima del aparato objetos que estén llenos de líquido, como por ejemplo un florero.</li></ul>
<ul style="list-style-type: none"><li>● <b>Varning:</b> Utsätt inte enheten för dropp eller stänk för att förhindra brand eller elektriska stötar. Inga vätskefyllda föremål såsom vaser får placeras på enheten.</li></ul>
<ul style="list-style-type: none"><li>● <b>Attenzione:</b> Per prevenire incendi o scosse elettriche, non fare gocciolare nessun liquido sull'apparecchio e non bagnarlo. Non collocarvi sopra nessun oggetto riempito d'acqua, come per esempio vasi.</li></ul>
<ul style="list-style-type: none"><li>● <b>Waarschuwing:</b> Stel het toestel niet bloot aan druipend of spattend water om brand en elektrische schokken te voorkomen. Met vloeistoffen gevulde voorwerpen, zoals vazen, mogen niet op het toestel geplaatst worden.</li></ul>
<ul style="list-style-type: none"><li>● <b>Cuidado:</b> Para evitar incêndio ou choque elétrico, não exponha este aparelho a gotejamento ou salpicamento de água. Não coloque objetos com água como, por exemplo, um vaso de flores, em cima do aparelho.</li></ul>
<ul style="list-style-type: none"><li>● <b>Warning:</b> To prevent fire or shock hazard, do not expose this appliance to dripping or splashing. No objects filled with liquids, such as vases, shall be placed on the apparatus.</li></ul>

<ul style="list-style-type: none"><li>● <b>Advarsel:</b> Til at forbygge ild og stød risiko, lad vaere med at undsaette denne indretning for drypning eller overstaenkning. Der må ikke anbringes nogen genstande fyldt med vand, som for eksempel vaser, på dette apparat.</li></ul>
<ul style="list-style-type: none"><li>● <b>Advarsel:</b> For å unngå brann eller kortslutning, utsett ikke produktet for vann eller fuktighet. Gjenstander som inneholder vaeske, feks. en blomstervase, må ikke plasseres oppå apparatet.</li></ul>
<ul style="list-style-type: none"><li>● <b>Varoitus:</b> Älä vie laitetta sateeseen tai kosteisiin tiloihin. Jos laite on kostunut, anna sen kuivua ennen kuin käytät sitä verkkovirralla. Nestettä sisältäviä astioita kuten esim. kukkamaljakoita ei saa asettaa laitteen päälle.</li></ul>

**PŘÍSTROJ NEVYSTAVUJTE KAPAJÍCÍ NEBO STRÍKAJÍCÍ VODĚ.**

**PRÍSTROJ NEVYSTAVUJTE KVAPKAJÚCEJ ALEBO STRIEKAJÚCEJ VODE.**

**Urządzenie należy chronić przed zalaniem i wilgocią.**

<ul style="list-style-type: none"><li>● Dieses Produkt ist ein Laserprodukt der Klasse 1.</li></ul>
<ul style="list-style-type: none"><li>● Ce produit est classifié comme étant un LASER DE CLASSE 1.</li></ul>
<ul style="list-style-type: none"><li>● Este producto está clasificado como un PRODUCTO LÁSER DE CLASE 1.</li></ul>
<ul style="list-style-type: none"><li>● Denna produkt klassificeras som KLASS 1 LASERPRODUKT.</li></ul>
<ul style="list-style-type: none"><li>● Questo prodotto è classificato come CLASS 1 LASER PRODUCT.</li></ul>
<ul style="list-style-type: none"><li>● Dit product is geclassificeerd als een KLASSE 1 LASER PRODUCT.</li></ul>
<ul style="list-style-type: none"><li>● This product is classified as a CLASS 1 LASER PRODUCT.</li></ul>

● Este produto é classificado como PRODUTO LASER DE CLASSE 1.
● Dette produktet er klassifisert som et KLASSE 1 LASERPRODUKT.
● Dette produkt er klassificeret som et KLASSE 1 LASERPRODUKT.
● Tämä laite on luokiteltu LUOKAN 1 LASERLAITTEEKSI.
● Denna produkt klassificeras som KLASS 1 LASERAPPARAT.
● Tento výrobek je klasifikován jako LASEROVÝ VÝROBEK TRIDY 1.
● Tento výrobok je klasifikovaný ako LASEROVÝ VÝROBOK TRIEDY 1.

● **VORSICHT**

Dieses Produkt ist mit einem Niederleistungs-Laserabtaster ausgestattet. Aus Sicherheitsgründen keine Abdeckung entfernen und nicht Innenteile zu berühren versuchen. Wartungsarbeiten dürfen nur von geschultem Fachpersonal durchgeführt werden.

● **ATTENTION**

Ce produit contient un dispositif laser à faible puissance. Pour assurer la sécurité, ne pas ôter l'enveloppe ni accéder à l'intérieur du produit. Confier toute réparation à une personne qualifiée.

● **PRECAUCIÓN**

Este producto contiene un dispositivo láser de baja potencia. Para que siempre pueda funcionar con seguridad, no extraiga ninguna cubierta para acceder al interior del aparato. Solicite todo el servicio técnico a personal cualificado.

● **VARNING**

Denna produkt innehåller en lågeffektlaserapparat. För fortsatt säkerhet, ta inte bort locket eller försök komma åt produktens insida, Överlåt all service till kvalificerad personal.

● **ATTENZIONE**

Questo prodotto contiene un dispositivo laser a bassa potenza. Per motivi di sicurezza non rimuovere la copertura né provare a toccare le parti interne. Per tutte le riparazioni rivolgersi a personale tecnico qualificato.

● **LET OP**

Dit toestel bevat laserapparatuur van laag vermogen. Verwijder beslist geen afdekkingen en probeer geen toegang tot het interieur van het toestel te krijgen zodat veiligheid gewaarborgd blijft. Laat onderhoud en reparatie over aan erkend personeel.

● **CUIDADO**

Este produto contém um dispositivo laser de baixa intensidade. Para contínua segurança, não remover tampa alguma nem tentar obter acesso ao interior deste produto. Todo o serviço deve ser realizado por técnicos qualificados.

● **CAUTION**

This product contains a low power laser device. To ensure continued safety do not remove any cover or attempt to gain access to the inside of the product. Refer all servicing to qualified personnel.

**VÝSTRAHA: VÝROBEK JE VYBAVEN LASEREM. PŘI NESPRÁVNÉ MANIPULACI S PŘÍSTROJEM V ROZPORU S TÍMTO NÁVODEM MŮŽE DOJÍT K NEBEZPEČNÉMU OZÁŘENÍ. NEOTVÍREJTE A NESNÍMEJTE PROTO ŽÁDNÉ KRYTY A PŘÍSTROJ NEOPRAVUJTE. OPRAVU A SERVIS SVĚŘTE ODBORNÉMU SERVISU.**

**VÝSTRAHA: VÝROBOK JE VYBAVENÝ LASEROM. PRI NESPRÁVNOM MANIPULOVANÍ S PŘÍSTROJOM V ROZPORE S TÝMTO NÁVODOM MÔŽE DOJŤ K NEBEZPEČNÉMU OŽIARENÍU. NEODKRÝVAJTE PRETO ŽIADNE KRYTY A PŘÍSTROJ NEOPRAVUJTE. OPRAVU A SERVIS PRENECHAJTE ODBORNÉMU SERVISU.**

## Entsorgungsinformationen



Achtung: Ihr Produkt trägt dieses Symbol. Es besagt, dass Elektro- und Elektronikgeräte nicht mit dem Haushaltsmüll entsorgt, sondern einem getrennten Rücknahmesystem zugeführt werden sollten.

### A. Entsorgungsinformationen für Benutzer aus Privathaushalten

#### 1. In der Europäischen Union

Achtung: Werfen Sie dieses Gerät zur Entsorgung bitte nicht in den normalen Hausmüll!

Gemäß einer neuen EU-Richtlinie, die die ordnungsgemäße Rücknahme, Behandlung und Verwertung von gebrauchten Elektro- und Elektronikgeräten vorschreibt, müssen elektrische und elektronische Altgeräte getrennt entsorgt werden.

Nach der Einführung der Richtlinie in den EU-Mitgliedstaaten können Privathaushalte ihre gebrauchten Elektro- und Elektronikgeräte nun kostenlos an ausgewiesenen Rücknahmestellen abgeben\*.

In einigen Ländern\* können Sie Altgeräte u.U. auch kostenlos bei Ihrem Fachhändler abgeben, wenn Sie ein vergleichbares neues Gerät kaufen.

\*) Weitere Einzelheiten erhalten Sie von Ihrer Gemeindeverwaltung.

Wenn Ihre gebrauchten Elektro- und Elektronikgeräte Batterien oder Akkus enthalten, sollten diese vorher entnommen und gemäß örtlich geltenden Regelungen getrennt entsorgt werden.

Durch die ordnungsgemäße Entsorgung tragen Sie dazu bei, dass Altgeräte angemessen gesammelt, behandelt und verwendet werden. Dies verhindert mögliche schädliche Auswirkungen auf Umwelt und Gesundheit durch eine unsachgemäße Entsorgung.

#### 2. In anderen Ländern außerhalb der EU

Bitte erkundigen Sie sich bei Ihrer Gemeindeverwaltung nach dem ordnungsgemäßen Verfahren zur Entsorgung dieses Geräts.

Für die Schweiz: Gebrauchte Elektro- und Elektronikgeräte können kostenlos beim Händler abgegeben werden, auch wenn Sie kein neues Produkt kaufen. Weitere Rücknahmesysteme finden Sie auf der Homepage von [www.swico.ch](http://www.swico.ch) oder [www.sens.ch](http://www.sens.ch).

### B. Entsorgungsinformationen für gewerbliche Nutzer

#### 1. In der Europäischen Union

Wenn Sie dieses Produkt für gewerbliche Zwecke genutzt haben und nun entsorgen möchten:

Bitte wenden Sie sich an Ihren SHARP Fachhändler, der Sie über die Rücknahme des Produkts informieren kann. Möglicherweise müssen Sie die Kosten für die Rücknahme und Verwertung tragen. Kleine Produkte (und kleine Mengen) können möglicherweise bei Ihrer örtlichen Rücknahmestelle abgegeben werden.

Für Spanien: Bitte wenden Sie sich an das vorhandene Rücknahmesystem oder Ihre Gemeindeverwaltung, wenn Sie Fragen zur Rücknahme Ihrer Altgeräte haben.

#### 2. In anderen Ländern außerhalb der EU

Bitte erkundigen Sie sich bei Ihrer Gemeindeverwaltung nach dem ordnungsgemäßen Verfahren zur Entsorgung dieses Geräts.

## Informations sur la mise au rebut correcte



Attention : votre produit comporte ce symbole. Il signifie que les produits électriques et électroniques usagés ne doivent pas être mélangés avec les déchets ménagers généraux. Un système de collecte séparé est prévu pour ces produits.

### A. Informations sur la mise au rebut à l'intention des utilisateurs privés (ménages)

#### 1. Au sein de l'Union européenne

Attention : si vous souhaitez mettre cet appareil au rebut, ne le jetez pas dans une poubelle ordinaire!

Les appareils électriques et électroniques usagés doivent être traités séparément et conformément aux lois en vigueur en matière de traitement, de récupération et de recyclage adéquats de ces appareils.

Suite à la mise en oeuvre de ces dispositions dans les Etats membres, les ménages résidant au sein de l'Union européenne peuvent désormais ramener gratuitement\* leurs appareils électriques et électroniques usagés sur des sites de collecte désignés.

Dans certains pays\*, votre détaillant reprendra également gratuitement votre ancien produit si vous achetez un produit neuf similaire.

\*) Veuillez contacter votre administration locale pour plus de renseignements.

Si votre appareil électrique ou électronique usagé comporte des piles ou des accumulateurs, veuillez les mettre séparément et préalablement au rebut conformément à la législation locale en vigueur.

En veillant à la mise au rebut correcte de ce produit, vous contribuerez à assurer le traitement, la récupération et le recyclage nécessaires de ces déchets, et préviendrez ainsi les effets néfastes potentiels de leur mauvaise gestion sur l'environnement et la santé humaine.

#### 2. Pays hors de l'Union européenne

Si vous souhaitez mettre ce produit au rebut, veuillez contacter votre administration locale qui vous renseignera sur la méthode d'élimination correcte de cet appareil.

Suisse : les équipements électriques ou électroniques usagés peuvent être ramenés gratuitement au détaillant, même si vous n'achetez pas un nouvel appareil. Pour obtenir la liste des autres sites de collecte, veuillez vous reporter à la page d'accueil du site [www.swico.ch](http://www.swico.ch) ou [www.sens.ch](http://www.sens.ch).

### B. Informations sur la mise au rebut à l'intention des entreprises

#### 1. Au sein de l'Union européenne

Si ce produit est utilisé dans le cadre des activités de votre entreprise et que vous souhaitez le mettre au rebut :

Veillez contacter votre revendeur SHARP qui vous informera des conditions de reprise du produit. Les frais de reprise et de recyclage pourront vous être facturés. Les produits de petite taille (et en petites quantités) pourront être repris par vos organisations de collecte locales.

Espagne : veuillez contacter l'organisation de collecte existante ou votre administration locale pour les modalités de reprise de vos produits usagés.

#### 2. Pays hors de l'Union européenne

Si vous souhaitez mettre ce produit au rebut, veuillez contacter votre administration locale qui vous renseignera sur la méthode d'élimination correcte de cet appareil.

## Información sobre la eliminación



Atención: su producto está marcado con este símbolo. Significa que los productos eléctricos y electrónicos usados no deberían mezclarse con los residuos domésticos generales. Existe un sistema de recogida independiente para estos

### A. Información sobre eliminación para usuarios particulares

#### 1. En la Unión Europea

Atención: si quiere desechar este equipo, ¡por favor no utilice el cubo de la basura habitual!

Los equipos eléctricos y electrónicos usados deberían tratarse por separado de acuerdo con la legislación que requiere un tratamiento, una recuperación y un reciclaje adecuados de los equipos eléctricos y electrónicos usados.

Tras la puesta en práctica por parte de los estados miembros, los hogares de particulares dentro de los estados de la Unión Europea pueden devolver sus equipos eléctricos y electrónicos a los centros de recogida designados sin coste alguno\*.

En algunos países\* es posible que también su vendedor local se lleve su viejo producto sin coste alguno si Ud. compra uno nuevo similar.

\*) Por favor, póngase en contacto con su autoridad local para obtener más detalles.

Si sus equipos eléctricos o electrónicos usados tienen pilas o acumuladores, por favor deséchelos por separado con antelación según los requisitos locales.

Al desechar este producto correctamente, ayudará a asegurar que los residuos reciban el tratamiento, la recuperación y el reciclaje necesarios, previniendo de esta forma posibles efectos negativos en el medio ambiente y la salud humana que de otra forma podrían producirse debido a una manipulación de residuos inapropiada.

#### 2. En otros países fuera de la Unión Europea

Si desea desechar este producto, por favor póngase en contacto con las autoridades locales y pregunte por el método de eliminación correcto.

Para Suiza: Los equipos eléctricos o electrónicos pueden devolverse al vendedor sin coste alguno, incluso si no compra ningún nuevo producto. Se puede encontrar una lista de otros centros de recogida en la página principal de [www.swico.ch](http://www.swico.ch) o [www.sens.ch](http://www.sens.ch).

### B. Información sobre Eliminación para empresas usuarias

#### 1. En la Unión Europea

Si el producto se utiliza en una empresa y quiere desecharlo: Por favor póngase en contacto con su distribuidor SHARP, quien le informará sobre la recogida del producto. Puede ser que le cobren los costes de recogida y reciclaje. Puede ser que los productos de tamaño pequeño (y las cantidades pequeñas) sean recogidos por sus centros de recogida locales.

Para España: por favor, póngase en contacto con el sistema de recogida establecido o con las autoridades locales para la recogida de los productos usados.

#### 2. En otros países fuera de la Unión Europea

Si desea desechar este producto, por favor póngase en contacto con sus autoridades locales y pregunte por el método de eliminación correcto.

## Information om återvinning



OBS! Produkten är märkt med symbolen ovan. Denna symbol indikerar att elektroniska produkter inte ska kastas i det vanliga hushållsavfallet eftersom det finns ett separat avfallshanteringssystem för dem.

### A. Information om återvinning av elektrisk utrustning för hushåll

#### 1. EU-länder

OBS! Kasta inte denna produkt i soporna!

Förbrukad elektrisk utrustning måste hanteras i enlighet med gällande miljölagstiftning och återvinningsföreskrifter. I enlighet med gällande EU-regler ska hushåll ha möjlighet att lämna in elektrisk utrustning till återvinningsstationer utan kostnad.\* I vissa länder\* kan det även hända att man gratis kan lämna in gamla produkter till återförsäljaren när man köper en ny liknande enhet.

\*) Kontakta kommunen för vidare information.

Om utrustningen innehåller batterier eller ackumulatörer ska dessa först avlägsnas och hanteras separat i enlighet med gällande miljöföreskrifter.

Genom att hantera produkten i enlighet med dessa föreskrifter kommer den att tas om hand och återvinnas på tillämpligt sätt, vilket förhindrar potentiella negativa hälso- och miljöeffekter.

#### 2. Länder utanför EU

Kontakta de lokala myndigheterna och ta reda på gällande sorterings- och återvinningsföreskrifter om du behöver göra dig av med denna produkt.

### B. Information om återvinning för företag

#### 1. EU-länder

Gör så här om produkten ska kasseras:

Kontakta SHARPs återförsäljare för information om hur man går till väga för att lämna tillbaka produkten. Det kan hända att en avgift för transport och återvinning tillkommer. Mindre skrymmande produkter (om det rör sig om ett fåtal) kan eventuellt återlämnas till lokala återvinningsstationer.

#### 2. Länder utanför EU

Kontakta de lokala myndigheterna och ta reda på gällande sorterings- och återvinningsföreskrifter om du behöver göra dig av med denna produkt.



## Informazioni per un corretto smaltimento



Attenzione: Il dispositivo è contrassegnato da questo simbolo, che segnala di non smaltire le apparecchiature elettriche ed elettroniche insieme ai normali rifiuti domestici. Per tali prodotti è previsto un sistema di raccolta a parte.

### A. Informazioni sullo smaltimento per gli utenti (privati)

#### 1. Nell'Unione europea

Attenzione: Per smaltire il presente dispositivo, non utilizzare il normale bidone della spazzatura!

Le apparecchiature elettriche ed elettroniche usate devono essere gestite a parte e in conformità alla legislazione che richiede il trattamento, il recupero e il riciclaggio adeguato dei suddetti prodotti.

In seguito alle disposizioni attuate dagli Stati membri, i privati residenti nella UE possono conferire gratuitamente le apparecchiature elettriche ed elettroniche usate a centri di raccolta designati\*.

In alcuni paesi\*, anche il rivenditore locale può ritirare gratuitamente il vecchio prodotto se l'utente acquista un altro nuovo di tipologia simile.

\*) Per maggiori informazioni si prega di contattare l'autorità locale competente.

Se le apparecchiature elettriche o elettroniche usate hanno batterie o accumulatori, l'utente dovrà smaltirli a parte preventivamente in conformità alle disposizioni locali.

Lo smaltimento corretto del presente prodotto contribuirà a garantire che i rifiuti siano sottoposti al trattamento, al recupero e al riciclaggio necessari prevenendone il potenziale impatto negativo sull'ambiente e sulla salute umana, che potrebbe derivare da un'adeguata gestione dei rifiuti.

#### 2. In paesi che non fanno parte dell'UE

Se si desidera eliminare il presente prodotto, contattare le autorità locali e informarsi sul metodo di smaltimento corretto.

Per la Svizzera: Le apparecchiature elettriche o elettroniche usate possono essere restituite gratuitamente al rivenditore, anche se non si acquista un prodotto nuovo. Altri centri di raccolta sono elencati sulle homepage di [www.swico.ch](http://www.swico.ch) o di [www.sens.ch](http://www.sens.ch).

### B. Informazioni sullo smaltimento per gli utenti commerciali

#### 1. Nell'Unione europea

Se il prodotto è impiegato a scopi commerciali, procedere come segue per eliminarlo.

Contattare il proprio rivenditore SHARP che fornirà informazioni circa il ritiro del prodotto. Potrebbero essere addebitate le spese di ritiro e riciclaggio. Prodotti piccoli (e quantitativi ridotti) potranno essere ritirati anche dai centri di raccolta locali.

Per la Spagna: Contattare il sistema di raccolta ufficiale o l'ente locale preposto al ritiro dei prodotti usati.

#### 2. In paesi che non fanno parte dell'UE

Se si desidera eliminare il presente prodotto, contattare le autorità locali e informarsi sul metodo di smaltimento corretto.

## Informatie over verantwoorde verwijdering



Let op: Uw product is van dit merkteken voorzien. Dit betekent dat afgedankte elektrische en elektronische apparatuur niet samen met het normale huishafval mogen worden weggegooid. Er bestaat een afzonderlijk inzamelingsstelsel voor deze

### A. Informatie over afvalverwijdering voor gebruikers (particuliere huishoudens)

#### 1. In de Europese Unie

Let op: Deze apparatuur niet samen met het normale huishafval weggoien!

Afgedankte elektrische en elektronische apparatuur moet gescheiden worden ingezameld conform de wetgeving inzake de verantwoorde verwerking, terugwinning en recycling van afgedankte elektrische en elektronische apparatuur.

Na de invoering van de wet door de lidstaten mogen particuliere huishoudens in de lidstaten van de Europese Unie hun afgedankte elektrische en elektronische apparatuur kosteloos\* naar hiertoe aangewezen inzamelingsinrichtingen brengen\*.

In sommige landen\* kunt u bij de aanschaf van een nieuw apparaat het oude product kosteloos bij uw lokale distributeur inleveren.

\*) Neem contact op met de plaatselijke autoriteiten voor verdere informatie.

Als uw elektrische of elektronische apparatuur batterijen of accumulators bevat dan moet u deze afzonderlijk conform de plaatselijke voorschriften weggoien.

Door dit product op een verantwoorde manier weg te gooien, zorgt u ervoor dat het afval de juiste verwerking, terugwinning en recycling ondergaat en potentiële negatieve effecten op het milieu en de menselijke gezondheid worden voorkomen die anders zouden ontstaan door het verkeerd verwerken van het afval.

#### 2. In andere landen buiten de Europese Unie

Als u dit product wilt weggoien, neem dan contact op met de plaatselijke autoriteiten voor informatie omtrent de juiste verwijderingsprocedure.

Voor Zwitserland: U kunt afgedankte elektrische en elektronische apparatuur kosteloos bij de distributeur inleveren, zelfs als u geen nieuw product koopt. Aanvullende inzamelingsinrichtingen zijn vermeld op de startpagina van [www.swico.ch](http://www.swico.ch) of [www.sens.ch](http://www.sens.ch).

### B. Informatie over afvalverwijdering voor bedrijven

#### 1. In de Europese Unie

Als u het product voor zakelijke doeleinden heeft gebruikt en als u dit wilt weggoien:

Neem contact op met uw SHARP distributeur die u inlichtingen verschaft over de terugname van het product. Het kan zijn dat u een afvalverwijderingsbijdrage voor de terugname en recycling moet betalen. Kleine producten (en kleine hoeveelheden) kunnen door de lokale inzamelingsinrichtingen worden verwerkt.

Voor Spanje: Neem contact op met de inzamelingsinrichting of de lokale autoriteiten voor de terugname van uw afgedankte producten.

#### 2. In andere landen buiten de Europese Unie

Als u dit product wilt weggoien, neem dan contact op met de plaatselijke autoriteiten voor informatie omtrent de juiste verwijderingsprocedure.



## Informação sobre Eliminação de Produtos



Atenção: O seu produto está identificado com este símbolo. Significa que os produtos eléctricos e electrónicos não devem ser misturados com o lixo doméstico comum. Existe um sistema de recolhas específicas para estes pro-

### A. Informações sobre a Eliminação de Produtos para os Utilizadores (particulares)

#### 1. Na União Europeia

Atenção: Se quiser eliminar este equipamento, não o deve fazer juntamente com o lixo doméstico comum!

O equipamento eléctrico e electrónico deve ser tratado separadamente e ao abrigo da legislação aplicável que obriga a um tratamento, recuperação e reciclagem adequados de equipamentos eléctricos e electrónicos usados.

Após a implementação desta legislação por parte dos Estados-membros, todos os cidadãos residentes na União Europeia poderão entregar o seu equipamento eléctrico e electrónico usado em estações de recolha específicas a título gratuito\*.

Em alguns países\* o seu revendedor local também pode recolher o seu equipamento usado a título gratuito na compra de um novo equipamento.

\*) Contacte as entidades locais para mais informações.

Se o seu equipamento eléctrico e electrónico usado funcionar a pilhas ou baterias, deverá eliminá-las em separado, conforme a legislação local, e antes de entregar o seu equipamento.

Ao eliminar este produto correctamente estará a contribuir para que o lixo seja submetido aos processos de tratamento, recuperação e reciclagem adequados. Desta forma é possível evitar os efeitos nocivos que o tratamento inadequado do lixo poderia provocar no ambiente e na saúde.

#### 2. Em outros Países fora da UE

Se quiser eliminar este produto, contacte as entidades locais e informe-se sobre o método correcto para proceder à sua eliminação.

Na Suíça: O equipamento eléctrico e electrónico é aceite, a título gratuito, em qualquer revendedor, mesmo que não tenha adquirido um novo produto. Poderá encontrar uma lista das estações de recolha destes equipamentos na página da Web [www.swicho.ch](http://www.swicho.ch) ou [www.sens.ch](http://www.sens.ch).

### B. Informações sobre a Eliminação de Produtos para Utilizadores-Empresas

#### 1. Na União Europeia

Se o produto for usado para fins comerciais e quiser eliminá-lo:

Contacte o seu revendedor SHARP que irá informá-lo sobre a melhor forma de eliminar o produto. Poderá ter de pagar as despesas resultantes da recolha e reciclagem do produto. Alguns produtos mais pequenos (e em pequenas quantidades) poderão ser recolhidos pelas estações locais.

Na Espanha: Contacte o sistema de recolhas público ou as entidades locais para mais informações sobre a recolha de produtos usados.

#### 2. Em outros Países fora da UE

Se quiser eliminar este produto, contacte as entidades locais e informe-se sobre o método correcto para proceder à sua eliminação.

## Information on Proper Disposal



Attention: Your product is marked with this symbol. It means that used electrical and electronic products should not be mixed with general household waste. There is a separate collection system for these products.

### A. Information on Disposal for Users (private households)

#### 1. In the European Union

Attention: If you want to dispose of this equipment, please do not use the ordinary dust bin!

Used electrical and electronic equipment must be treated separately and in accordance with legislation that requires proper treatment, recovery and recycling of used electrical and electronic equipment.

Following the implementation by member states, private households within the EU states may return their used electrical and electronic equipment to designated collection facilities free of charge\*. In some countries\* your local retailer may also take back your old product free of charge if you purchase a similar new one.

\*) Please contact your local authority for further details.

If your used electrical or electronic equipment has batteries or accumulators, please dispose of these separately beforehand according to local requirements.

By disposing of this product correctly you will help ensure that the waste undergoes the necessary treatment, recovery and recycling and thus prevent potential negative effects on the environment and human health which could otherwise arise due to inappropriate waste handling.

#### 2. In other Countries outside the EU

If you wish to discard this product, please contact your local authorities and ask for the correct method of disposal.

For Switzerland: Used electrical or electronic equipment can be returned free of charge to the dealer, even if you don't purchase a new product. Further collection facilities are listed on the homepage of [www.swico.ch](http://www.swico.ch) or [www.sens.ch](http://www.sens.ch).

### B. Information on Disposal for Business Users

#### 1. In the European Union

If the product is used for business purposes and you want to discard it:

Please contact your SHARP dealer who will inform you about the take-back of the product. You might be charged for the costs arising from take-back and recycling. Small products (and small amounts) might be taken back by your local collection facilities.

For Spain: Please contact the established collection system or your local authority for take-back of your used products.

#### 2. In other Countries outside the EU

If you wish to discard of this product, please contact your local authorities and ask for the correct method of disposal.



Pb

### Informationen zur Batterieentsorgung

Die für dieses Produkt mitgelieferte Batterie kann Spuren von Blei enthalten.

Für die EU: Die durchgestrichene Abfalltonne bedeutet, dass gebrauchte Batterien nicht mit dem Haushaltsmüll entsorgt werden sollten! Es gibt getrennte Sammelsysteme für gebrauchte Batterien, welche eine ordnungsgemäße Behandlung und Verwertung entsprechend gesetzlicher Vorgaben erlauben. Weitere Einzelheiten erhalten Sie von Ihrer Gemeindeverwaltung.

Für die Schweiz: Die gebrauchte Batterie kann an der Verkaufsstelle zurückgegeben werden.

Für andere Nicht-EU Staaten: Bitte erkundigen Sie sich bei Bedarf bei Ihrer Gemeindeverwaltung nach weiteren Informationen zur Entsorgung von gebrauchten Batterien.



Pb

### Information sur la mise au rebut de la pile

Les piles/accus fournies avec ce produit peuvent contenir des traces de Plomb.

Au sein de l'Union Européenne: Le symbole de la poubelle sur roues barrée laisse supposer que les piles/accus usagées ne doivent pas être mélangées avec les déchets ménagers! Il existe un mode de collecte séparé pour les piles/accus usagées, ce qui permet d'effectuer un traitement et un recyclage en accord avec la législation. Veuillez contacter une autorité locale pour plus d'enseignements sur le système mis en place.

Pour la Suisse: Les piles/accus usagées doivent être retournées chez votre détaillant.

Pour les pays hors Union Européenne: Veuillez contacter une autorité locale afin de connaître la bonne méthode à utiliser pour la collecte de vos piles/accus usagées.



Pb

### Información sobre la eliminación de la batería

Las baterías suministradas con este producto contienen pequeñas cantidades de Plomo.

Para EU: El contenedor de basura con ruedas tachado indica que las baterías usadas no deberían mezclarse con los residuos domésticos generales. Existe un sistema de recogida independiente de baterías usadas, para permitir un correcto tratamiento y reciclado de acuerdo con la legislación vigente. Por favor póngase en contacto con el sistema de recogida establecido o con las autoridades locales para la recogida selectiva de las baterías usadas.

Para Suiza: Las baterías usadas deben ser retornadas al punto de venta.

Para otros países fuera de la Unión Europea: Por favor póngase en contacto con las autoridades locales para un correcto procedimiento de eliminación de las baterías usadas.



Pb

### Information om batteriavyttring

Batteriet som följer med denna produkt kan innehålla spår av Bly.

För EU: Batteriet är märkt med den överkorsade soptunnan vilket betyder att det inte ska kastas i det vanliga hushållsavfallet. Det finns ett separat insamlingsystem för batterier för att underlätta korrekt behandling och återvinning enligt gällande lagstiftning. Kontakta kommunen för vidare information om insamling och återvinning.

För Schweiz: Använda batterier lämnas till inköpsstället.

För länder utanför EU: Kontakta de lokala myndigheterna för information om gällande sorterings- och återvinningsföreskrifter om du behöver göra dig av med ett använt batteri.



### Informazioni sullo smaltimento della batteria

La batteria fornita con questo prodotto contiene tracce di Piombo.

Per EU: Il cassonetto barrato indica che le batterie usate non devono essere gettate assieme ai rifiuti domestici! Vi è un sistema di raccolta differenziata per le batterie usate, che consente il loro corretto trattamento e riciclo secondo quanto previsto dalle leggi vigenti. Vi prego di contattare le locali autorità per i dettagli del sistema di raccolta e riciclaggio.

Per la Svizzera: Le batterie usate devono essere restituite al punto vendita.

Per altri Stati non-EU: Vi prego di contattare le autorità locali per conoscere il metodo corretto di conferimento delle batterie usate.



### Informação sobre Eliminação de Pilhas

A bateria fornecida com este produto contém traços de chumbo.

Para a União Europeia: O contentor de rodas traçado significa que as baterias usadas não deverão ser colocadas junto com o lixo doméstico! Existe um sistema de separação próprio para baterias usadas, para permitir um tratamento e reciclagem própria de acordo com a legislação em vigor. Por favor contacte as autoridades locais para mais detalhes nos esquemas de recolha e reciclagem.

Para a Suíça: As baterias usadas deverão ser devolvidas ao ponto de venda.

Para os outros países fora da União Europeia: Por favor contacte a sua autoridade local para o método correcto de disposição das baterias usadas.



### Informatie over afvalverwerking van batterijen

De batterij die bij dit toestel geleverd wordt bevat sporen van Lood.

Voor EU: De doorgestreepte vuilnisbak op wietjes duidt aan dat de gebruikte batterijen niet mogen terechtkomen in het gewone huishoudelijke afval. Er bestaat een gescheiden ophaalsysteem voor deze gebruikte batterijen om eigen behandeling en recyclage volgens de wetgeving toe te laten. Gelieve de lokale autoriteiten te contacteren voor de details van ophaling en recyclage.

Voor Zwitserland: De gebruikte batterij moet bij het verkooppunt teruggebracht worden.

Voor andere niet EU landen: Gelieve contact op te nemen met uw lokale autoriteiten voor de correcte methode van verwerking van de gebruikte batterijen.



### Information on Battery Disposal

The battery supplied with this product contains traces of Lead.

For EU: The crossed-out wheeled bin implies that used batteries should not be put to the general household waste! There is a separate collection system for used batteries, to allow proper treatment and recycling in accordance with legislation. Please contact your local authority for details on the collection and recycling schemes.

For Switzerland: The used battery is to be returned to the selling point.

For other non-EU countries: Please contact your local authority for correct method of disposal of the used battery.

## Einführung

Vielen Dank für den Kauf dieses SHARP-Produktes. Lesen Sie dieses Handbuch sorgfältig durch, um eine bestmögliche Leistung zu erreichen. Es führt Sie in den Betrieb dieses Produkts von SHARP ein.

- Mikro Komponenten System XL-UR2180H besteht aus XL-UR2180H (Hauptgerät) und CP-UR2180H (Lautsprechersystem).
- Mikro Komponenten System XL-UR2380H besteht aus XL-UR2380H (Hauptgerät) und CP-UR2380H (Lautsprechersystem).
- Mikro Komponenten System XL-UR2580H besteht aus XL-UR2580H (Hauptgerät) und CP-UR2580H (Lautsprechersystem).

Die Abbildungen in dieser Bedienungsanleitung sind für das Modell XL-UR2180H.

## Besonderer Hinweis

Durch die Lieferung dieses Produktes wird weder eine direkte Lizenz noch ein implizite Recht erteilt, Inhalte die mit diesem Produkt erstellt wurden, in kommerziellen Rundfunk Systemen (terrestrische, Satelliten, Kabel und/oder anderen Vertriebskanälen), in kommerziellen „streaming“ Anwendungen (via Internet, Intranet und/oder andere Netzwerke), anderen kommerziellen Inhalte vermittelnden Systemen (Pay-Audio oder Audio-On-Demand und dergleichen) oder auf kommerziellen körperlichen Medien (Compact Discs, DVDs, Halbleiter Bauteilen, Festplatten, Speicherkarten und dergleichen zu verteilen). Für eine solche Nutzung ist eine eigenständige Lizenz erforderlich. Für weitere Einzelheiten, siehe <http://mp3licensing.com> MPEG Layer-3 Audiokodierungstechnologie unter Lizenz von Fraunhofer IIS und Thomson.

## Zubehör

Prüfen Sie, ob die folgenden Zubehörteile vorhanden sind.

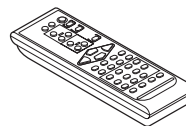

Fernbedienung × 1

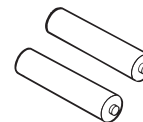

„AA“-Batterie (UM/SUM-3, R6, HP-7 oder gleichwertiges) × 2

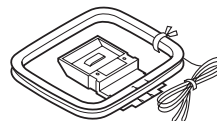

MW-Rahmenantenne × 1

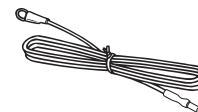

UKW-Antenne × 1

# Inhalt

	Seite
■ <b>Allgemeine Informationen</b>	
Zur Beachtung .....	2 - 3
Bedienungselemente und Anzeigen .....	3 - 5
■ <b>Vorbereitung für die Inbetriebnahme</b>	
Anschluß des Systems .....	6 - 8
Fernbedienung .....	9
■ <b>Grundbedienung</b>	
Allgemeine Bedienungen .....	10
Einstellen der Uhr (Nur Fernbedienung) .....	11
■ <b>Wiedergabe von CDs oder MP3/WMA-Discs</b>	
CDs oder MP3/WMA-Discs wiedergeben .....	12 - 14
Weitere Wiedergabe von CDs oder MP3/WMA-Discs .....	14 - 16
MP3/WMA-Ordnermodus (nur bei MP3/WMA-Dateien) ..	17 - 18
■ <b>USB-Speicherwiedergabe</b>	
Hören von USB-Massenspeichergerät / MP3-Player .....	19 - 20
Entfernen der USB-Speichereinheit .....	20
Fortgeschrittene Wiedergabe von USB .....	21
Aufnahme auf USB-Speichereinheit .....	22 - 23
■ <b>Rundfunk</b>	
Rundfunkempfang .....	24 - 25
■ <b>Weitere Funktionen</b>	
Benutzen des Radio-Daten-Systems (RDS) .....	26 - 30
Timer- und Sleep-Funktion (Nur Fernbedienung) .....	31 - 34
Portablegeräte und Kopfhörer anschließen .....	35 - 36
■ <b>Referenzen</b>	
Fehlersuchtablelle .....	36 - 38
Wartung .....	38
Technische Daten .....	39 - 41

# Zur Beachtung

## ■ Allgemeines

- Sicherstellen, daß das Gerät in einem Raum mit guter Lüftung gestellt ist und daß ein Abstand von mindestens 10 cm entlang den Seiten, dem Oberteil und der Rückseite des Gerätes bleibt.

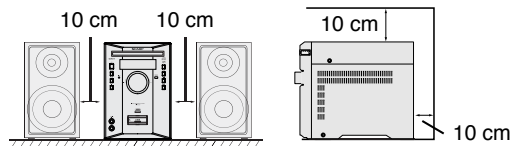

- Das Gerät auf eine feste, ebene und erschütterungsfreie Unterlage stellen.

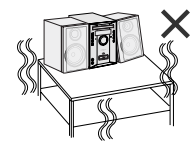

- Das Gerät fernhalten von direktem Sonnenlicht, starken Magnetfeldern, sehr staubigen Orten, Feuchtigkeit und elektronischen/elektrischen Geräten (Heimcomputer, Fernkopierer usw.), die elektrisches Rauschen erzeugen.



- Nichts auf das Gerät stellen.
- Das Gerät nicht Feuchtigkeit, Temperaturen von über 60°C oder extrem niedrigen Temperaturen aussetzen.
- Wenn das System nicht richtig arbeitet, das Netzkabel von der Netzsteckdose trennen. Das Netzkabel wieder anschließen und dann das System einschalten.
- Bei einem Gewitter ist es am sichersten, wenn das Netzkabel herausgezogen wird.

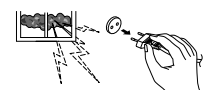

## Zur Beachtung (Fortsetzung)

- Das Netzkabel immer am Stecker aus der Netzsteckdose ziehen, niemals am Kabel ziehen, da das Ziehen des Kabels innere Kabellitzen beschädigen kann.
- Der Stromstecker wird benutzt um das Gerät vom Stromnetz zu trennen und muss zu jeder Zeit bequem erreichbar sein.



- Die Abdeckung nicht entfernen, weil dies zu elektrischem Schlag führen kann. Interne Wartung sollte von Ihrem SHARP-Kundendienstzentrum ausgeführt werden.

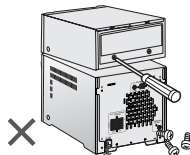

- Durch Bedecken der Belüftungsöffnungen mit Gegenständen wie Zeitungen, Tischtüchern, Vorhängen usw. wird die Belüftung blockiert. Daher dies vermeiden.
- Es sollten keine unbedeckten Flammenquellen wie angezündete Kerzen auf dem Gerät abgestellt werden.
- Sie sollten auf die Umweltaspekte bei der Batterieentsorgung achten.
- Dieses Gerät sollte im Bereich von 5°C - 35°C benutzt werden.
- Das Gerät ist für Verwendung in mildem Klima konstruiert.



### Warnung:

Die auf diesem Gerät angegebene Spannung muß verwendet werden. Der Betrieb des Produktes mit einer Spannung, die höher ist als die angegebene, ist gefährlich und kann zu Brand oder anderem Unfall durch Beschädigung führen. SHARP kann nicht für Schäden verantwortlich gemacht werden, die aus Betrieb mit einer unvorschriftsmäßigen Spannung resultieren.

### Lautstärkeregelung

Bei einer gegebenen Lautstärkeinstellung hängt der Schallpegel von der Effizienz und der Anordnung der Lautsprecher sowie von weiteren Faktoren ab. Es wird empfohlen, sich nicht hohen Schallpegeln auszusetzen. Schalten Sie daher das Gerät nicht mit einer hohen Lautstärkeinstellung ein, und hören Sie Musik bei gemäßigter Lautstärke. Überhöhter Schalldruck von den Kopfhörern kann zu einem Hörverlust führen.

## Bedienungselemente und Anzeigen

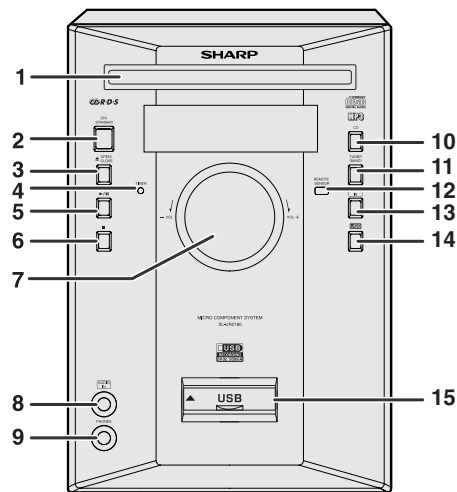

### Gerätevorderseite

	Bezugsseite
1. Disc-Schubladen	13
2. Netz-/Bereitschaftstaste	10
3. Taste zum Öffnen/Schließen der Schublade	12
4. Timeranzeige	32
5. Disc- oder USB-Wiedergabe- oder Pausetaste	14
6. Disc-Stopptaste	12, 14
7. Lautstärkereglern	10
8. AUDIO IN-Buchse	35
9. Kopfhörerbuchse	35
10. CD-Taste	12
11. Tuner (Radio bereich)-Taste	24, 26
12. Fernbedienungssensor	9
13. AUDIO IN-Taste	35
14. USB-Taste	19
15. USB-Anschluss	19



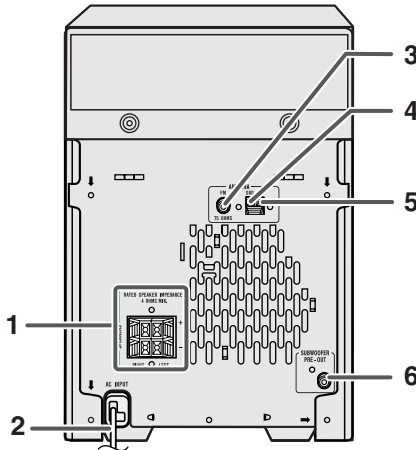
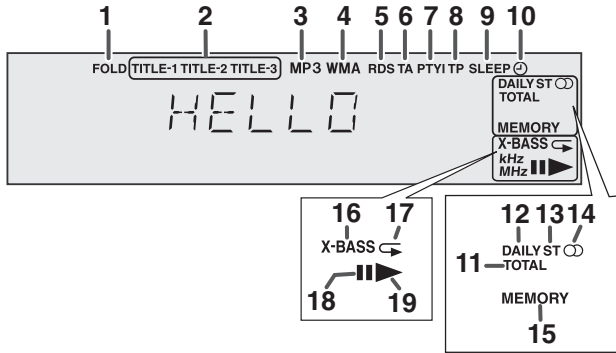

## ■ Anzeige

	Bezugsseite
1. MP3/WMA-Ordneranzeige .....	20
2. MP3/WMA-Titelanzeigen .....	18, 20
3. MP3-Anzeige .....	13, 19
4. WMA-Anzeige .....	13, 19
5. RDS-Anzeige .....	26
6. Verkehrsdurchsage-Anzeige .....	26
7. Dynamic-PTY-Anzeige .....	26
8. Verkehrsfunk-Anzeige .....	26
9. Sleep-Anzeige .....	34
10. Timer-Wiedergabeanzeige .....	33
11. MP3/WMA-Gesamtzahl-Anzeige .....	13, 19
12. Daily-Timer-Anzeige .....	33
13. UKW-Stereo-Betriebsartenanzeige .....	24
14. UKW-Stereo-Empfangsanzeige .....	24
15. Speicheranzeige .....	16, 25
16. Extrabaßanzeige .....	10
17. Disc- oder USB-Wiedergabewiederholungsanzeige ..	15, 21
18. Disc- oder USB-Pausenanzeige .....	14
19. Disc- oder USB-Wiedergabeanzeige .....	13, 20

## ■ Rückwand

	Bezugsseite
1. Lautsprecheranschlüsse .....	7
2. Netzkabel .....	8
3. UKW-Antennenbuchse (75 Ohm) .....	7
4. MW-Antennenerndungsbuchse .....	7
5. MW-Rahmenantennenbuchse .....	7
6. Subwoofer-Vorverstärker-Ausgang .....	36

## ■ Lautsprecher

1. Hochtöner
2. Tieftöner
3. Baßreflex-Öffnung
4. Lautsprecherkabel

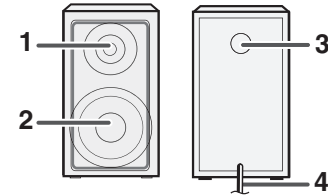

# Bedienungselemente und Anzeigen (Fortsetzung)

DEUTSCH

Allgemeine Informationen

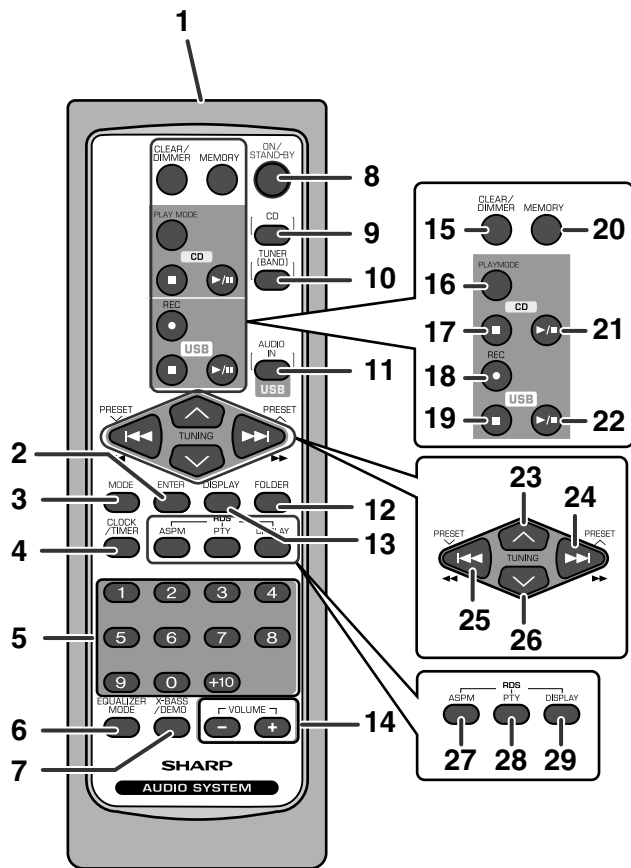

## ■ Fernbedienung

Bezugsseite

1. Fernbedienungssender .....	9
2. USB-Aufnahme Eingabetaste .....	22, 23
3. USB-Aufnahme Modustaste .....	22, 23
4. Uhr/Timer-Taste .....	11, 31, 34
5. Direkte Suchtasten .....	14
6. Equalizer-Betriebsartenwahl-taste .....	10
7. Extrabass-/Demotaste .....	8, 10
8. Netz-/Bereitschaftstaste .....	10
9. CD-Taste .....	12
10. Tuner (Radio bereich)-Taste .....	24, 26
11. AUDIO IN-Taste .....	19, 35
12. MP3/WMA Ordner-Taste .....	17
13. MP3/WMA Display-Taste .....	19
14. Lautstärke-Aufwärts- und Abwärts-Tasten .....	10
15. Lösch-/Dimmertaste .....	10, 16
16. Taste für Abspielbetrieb .....	12
17. Disc-Stopptaste .....	14
18. USB-Aufnahmetaste .....	22, 23
19. USB-Stopptaste .....	19
20. Speicher-Taste .....	11, 16, 25, 31, 34
21. Disc-Wiedergabe- oder Pausetaste .....	14, 15
22. USB Wiedergabe oder Pausetaste .....	20, 21
23. Abstimm-Aufwärts-Taste, Ordner-Aufwärts .....	19, 24
24. Titel-Aufwärts- oder Schnellvorlauf-, Tuner-Voreinstell-Aufwärts-, Zeit-Aufwärts-Taste .....	11, 14, 19, 25, 31
25. Titel-Abwärts- oder Schnellrücklauf-, Tuner-Voreinstell-Abwärts-, Zeit-Abwärts-Taste .....	11, 14, 19, 25, 31
26. Abstimm-Abwärts-Taste, Ordner-Abwärts .....	19, 24
27. RDS ASPM (Automatischer Senderspeicher)-Taste .....	26
28. Taste für RDS-Programm-art/Verkehrsinformations-Suchlauf .....	26
29. RDS-Anzeigetaste .....	26

Prüfen Sie, ob Sie das Stromkabel herausgezogen haben, ehe Sie Anschlüsse vornehmen.

## ■ Anschluß der Antennen (siehe Seite 7)

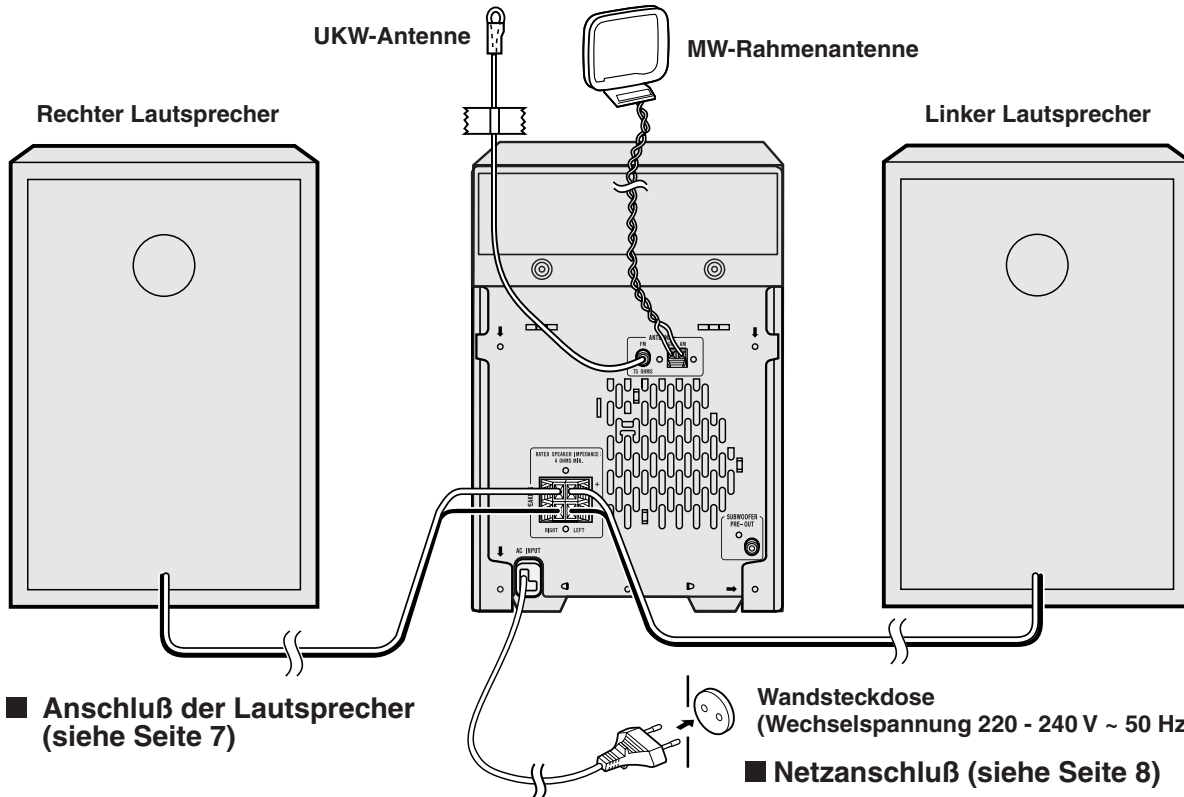

## Anschluß des Systems (Fortsetzung)

DEUTSCH

Vorbereitung für die Inbetriebnahme

### ■ Anschluß der Antennen

#### Mitgelieferte UKW-Antenne:

Den UKW-Antennendraht an die Buchse FM 75 OHMS anschließen und danach in die Richtung verlegen, wo das stärkste Empfangssignal erhalten wird.

#### Mitgelieferte MW-Rahmenantenne:

Die MW-Rahmenantenne an die AM- und Erdungsbuchse (GND) anschließen. Danach die MW-Rahmenantenne für optimalen Empfang ausrichten. Die MW-Rahmenantenne auf ein Bord usw. stellen oder an einen Ständer bzw. eine Wand mit Schrauben (nicht mitgeliefert) anbringen.

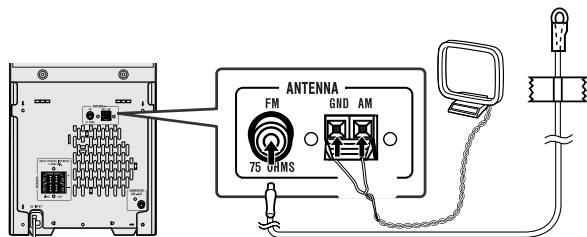

#### Hinweis:

Wenn sich die Antenne auf dem Gerät oder in der Nähe des Netzkabels befindet, kann Rauschen aufgefangen werden. Für besseren Empfang die Antenne weiter entfernt vom Gerät stellen.

#### Installieren der MW-Rahmenantenne:

< Montage >

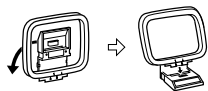

< Montieren an der Wand >

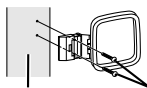

Wand

Schrauben  
(nicht mitgeliefert)

### ■ Anschluß der Lautsprecher

Das schwarze Kabel an der Minusklemme (-) und das rote Kabel an der Plusklemme (+) anschließen.

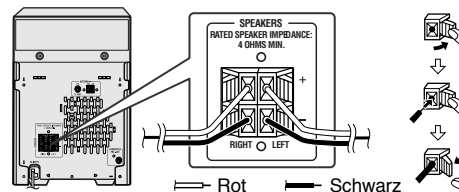

#### Vorsicht:

- Lautsprecher mit einer Impedanz von 4 Ohm oder mehr verwenden, da das Gerät durch Verwendung von Lautsprechern mit niedrigerer Impedanz beschädigt werden kann.
- Niemals den rechten und linken Kanal verwechseln. Der rechte Lautsprecher befindet sich auf der rechten Seite, wenn Sie vor dem Gerät stehen
- Die blanken Lautsprecherkabel dürfen keinen Kontakt aufweisen.
- Keine Gegenstände in die Baßreflex-Öffnungen fallen lassen oder einlegen.
- Sie sollten nicht auf den Lautsprechern stehen oder sitzen. Sie können sich verletzen.

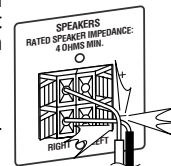

Falsch

### ■ Lautsprecher-Frontverkleidungen sind abnehmbar

Es ist sicherzustellen, daß nichts beim Abnehmen der Frontverkleidungen mit den Lautsprecher-Membranen in Berührung kommt.

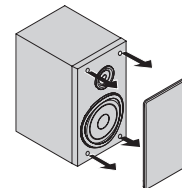

## ■ Netzanschluß

Prüfen, daß alle Anschlüsse richtig gemacht worden sind, und dann das Netzkabel dieses Geräts an die Steckdose anschließen. Wenn das Gerät zum ersten Mal angeschlossen wird, schaltet es in die Demonstrations-Betriebsart.

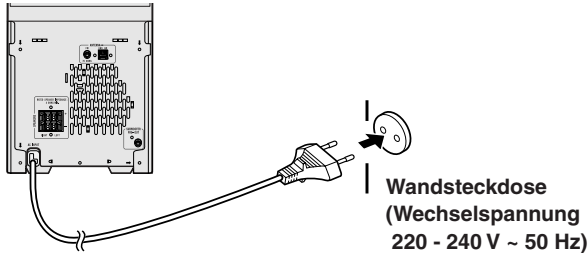

### Hinweis:

- Wenn das Gerät längere Zeit nicht verwendet wird, das Netzkabel aus der Wandsteckdose ziehen.

## ■ Demonstrations-Betriebsart

Wenn das Gerät zum ersten Mal angeschlossen wird, schaltet es in die Demonstrations-Betriebsart. Sie sehen Wörter scrollen.



### Ausschalten der Demonstrations-Betriebsart:

Wenn sich das Gerät in der Bereitschafts-Betriebsart (Demonstrations-Betriebsart) befindet, die X-BASS/DEMO-Taste drücken. Das Gerät schaltet in die Stromersparungs-Betriebsart.

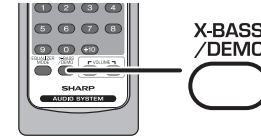

### Zurückschalten in die Demonstrations-Betriebsart:

Wenn sich das Gerät in der Bereitschafts-Betriebsart befindet, die X-BASS/DEMO-Taste noch einmal drücken.

### Hinweis:

Wenn die Stromversorgung eingeschaltet wird, kann die X-BASS/DEMO-Taste zum Wählen der Extrabaß-Betriebsart verwendet werden.

## ■ UKW-Außenantenne-/Kabelanschluß

Eine UKW-Außenantenne verwenden, wenn Sie einen besseren Empfang erzielen.

Wenden Sie sich an Ihren Fachhändler.

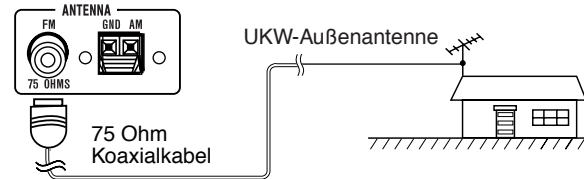

### Hinweis:

Wenn eine UKW-Außenantenne verwendet wird, mitgeliefertes MW-Antennenkabel abnehmen.

## ■ Einsetzen der Batterien

- 1 Öffnen Sie den Deckel des Batteriefachs.
- 2 Die mitgelieferten Batterien entsprechend der im Batteriefach angegebenen Polarität einsetzen.  
Beim Einsetzen oder Entnehmen der Batterien nach den ⊖ Batterieklappen hin drücken.
- 3 Schließen Sie den Deckel.

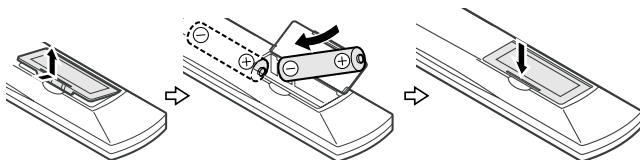

## Zur Beachtung beim Umgang mit den Batterien:

- Alle alten Batterien gleichzeitig durch neue ersetzen.
- Alte und neue Batterien nicht mischen.
- Wenn die Batterien erschöpft sind oder wenn das Gerät längere Zeit nicht verwendet wird, sie entfernen, um eine Beschädigung wegen Auslaufens der Batteriesäure zu verhindern.

## Vorsicht:

- Keine aufladbaren Batterien (Nickel-Kadmium-Batterie usw.) verwenden.
- Falsches Einsetzen der Batterien kann Störung des Geräts verursachen.
- Batterien (Batteriepackungen oder installierte Batterien) dürfen nicht übermäßiger Hitze, durch Sonnenstrahlung, Feuer oder Ähnliches, ausgesetzt werden.

## Entfernung von Batterien:

Öffnen Sie den Deckel des Batteriefachs und ziehen Sie die Batterien nach oben, um sie herauszunehmen.

## Hinweise zur Verwendung:

- Die Batterien ersetzen, wenn der Wirkungsbereich abnimmt oder wenn Funktionsstörungen auftreten. Kaufen Sie 2 „AA“-Batterien (UM/SUM-3, R6, HP-7 oder gleichwertiges).
- Den Sender auf der Fernbedienung und den Sensor am Gerät mit einem weichen Tuch regelmäßig reinigen.
- Wenn der Sensor am Gerät starkem Licht ausgesetzt wird, kann der Betrieb beeinträchtigt werden. Verändern Sie die Beleuchtung oder die Ausrichtung des Gerätes, wenn dies auftritt.
- Die Fernbedienung nicht Feuchtigkeit, Hitze, Stoß oder Erschütterungen aussetzen.

## ■ Test der Fernbedienung

Alle Anschlüsse und dann die Fernbedienung überprüfen (siehe Seiten 6 - 8).

Die Fernbedienung direkt auf den Fernbedienungssensor am Gerät richten.

## Die Fernbedienung kann im unten gezeigten Bereich verwendet werden:

Die ON/STAND-BY-Taste drücken. Schaltet sich das Gerät ein? Nun können Sie Musik genießen.

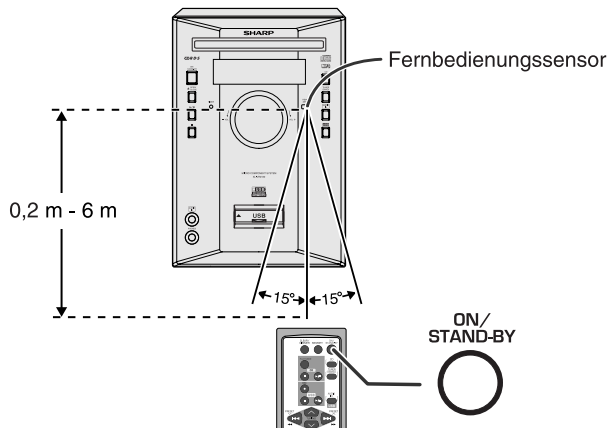



# Allgemeine Bedienungen

DEUTSCH

Grundbedienung

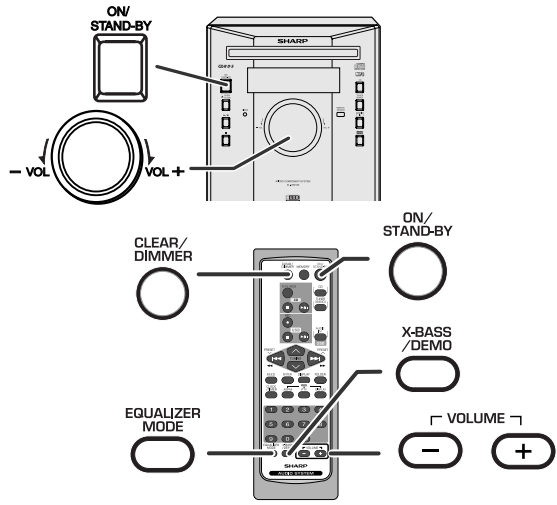

## ■ Einschalten der Stromversorgung

Zum Einschalten der Stromversorgung die ON/STAND-BY-Taste drücken.

**Nach Gebrauch:**  
 Zum Schalten in die Bereitschafts-Betriebsart die ON/STAND-BY-Taste drücken.

## ■ Beleuchtungsregler

Beim Einschalten des Geräts erleuchtet ein Ring um den Lautstärkeregler.  
 Um die die Beleuchtung ein-/auszuschalten, halten Sie die Taste CLEAR/DIMMER länger als 2 Sekunden gedrückt.

## ■ Automatische Lautstärkeeinblendung

Wenn Sie das Hauptgerät aus- und erneut einschalten, während die Lautstärke auf 27 oder höher eingestellt ist, dann schaltet sich die Lautstärke auf 16 und blendet sich bis zum zuletzt eingestellten Pegel ein.

## ■ Lautstärkeregelung

### Bedienung durch das Hauptgerät:

Wenn der VOLUME -Regler im Uhrzeigersinn gedreht wird, erhöht sich die Lautstärke. Beim Drehen entgegen dem Uhrzeigersinn vermindert sich die Lautstärke.

### Bedienung durch die Fernbedienung:

Mit Hilfe der VOLUME-Taste (+ oder -) die Lautstärke erhöhen oder vermindern.



## ■ Bassregelung (X-BASS)

Wenn das Gerät zum ersten Mal eingeschaltet wird, schaltet es in die Extrabass-Betriebsart, die die Tiefen betont, und „X-BASS“ erscheint. Zum Ausschalten der Extrabass-Betriebsart die X-BASS/DEMO-Taste drücken.

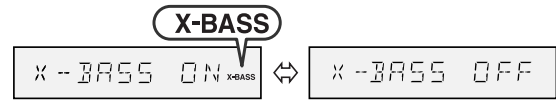

## ■ Equalizer-Modus

Wenn die EQUALIZER MODE-Taste drücken um auf eine andere Equalizer-Einstellung zu wechseln andere Betriebsart die EQUALIZER.



# Einstellen der Uhr (Nur Fernbedienung)

DEUTSCH

Grundbedienung

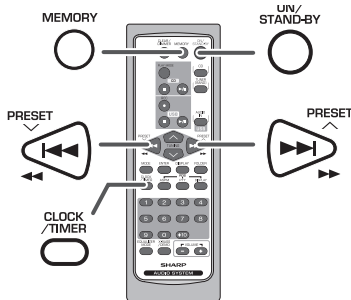

In diesem Beispiel ist die Uhr für die 24-Stunden-Anzeige (0:00) eingestellt.

**1** Zum Einschalten des Gerätes die **ON/STAND-BY**-Taste drücken.

**2** Die **CLOCK/TIMER**-Taste drücken.

**3** Innerhalb von 10 Sekunden die **◀◀**- oder **▶▶**-Taste drücken, um „**CLOCK**“ auszuwählen, und die **MEMORY**-Taste betätigen.



**4** Die **◀◀**- oder **▶▶**-Taste drücken, um **24-** oder **12-Stunden-Anzeige** zu wählen, und dann die **MEMORY**-Taste betätigen.

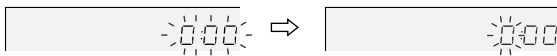

- „0:00“ → Die 24-Stunden-Anzeige erscheint. (0:00 - 23:59)
- ↓
- „AM 12:00“ → Die 12-Stunden-Anzeige erscheint. (AM 12:00 - PM 11:59)
- ↓
- „AM 0:00“ → Die 12-Stunden-Anzeige erscheint. (AM 0:00 - PM 11:59)

**5** Die **◀◀**- oder **▶▶**-Taste drücken, um die **Stunde einzustellen**, und dann die **MEMORY**-Taste betätigen.



Die **◀◀**- oder **▶▶**-Taste einmal drücken, um die Uhrzeit um 1 Stunde vorzustellen. Sie gedrückt halten, um die Uhrzeit fortlaufend vorzustellen.

**6** Die **◀◀**- oder **▶▶**-Taste drücken, um die **Minuten einzustellen**, und dann die **MEMORY**-Taste betätigen.



Die **◀◀**- oder **▶▶**-Taste einmal drücken, um die Uhrzeit um 1 Minute vorzustellen. Sie gedrückt halten, um die Uhrzeit in 5-Minuten-Abständen zu ändern.

## Überprüfen der Zeitanzeige:

[Wenn sich das Gerät in der Bereitschafts- Betriebsart befindet]

Die **CLOCK/TIMER**-Taste drücken.

Die Zeitanzeige erscheint ca. 10 Sekunden lang.

[Bei eingeschalteter Stromversorgung]

Die **CLOCK/TIMER**-Taste drücken.

Innerhalb von 10 Sekunden die Taste **◀◀** oder **▶▶** drücken, um die Uhrzeit anzuzeigen.

Die Zeitanzeige erscheint ca. 10 Sekunden lang.

## Hinweis:

„**CLOCK**“ erscheint, oder die Uhrzeit blinkt, um die Zeitanzeige zu überprüfen, wenn nach einem Stromausfall oder nach dem Herausziehen des Netzsteckers die Stromversorgung wiederhergestellt wird. Wenn nicht richtig, die Uhr folgendermaßen neu einstellen.

## Nachstellen der Uhr:

Die Schritte im Abschnitt „Einstellen der Uhr“ ab 1 durchführen. Wenn „**CLOCK**“ im Schritt 3 nicht erscheint, wird der Schritt 4 (zum Anwählen der 24-Stunden- oder 12-Stunden-Anzeige) übersprungen.

## Verändern der 24-Stunden- oder 12-Stunden-Anzeige:

- 1 All die programmierten Inhalte löschen. [Siehe Abschnitt „Werkseitiges Rücksetzen, Löschen des gesamten Speichers“ auf Seite 37 für weitere Einzelheiten.]
- 2 Beginnen Sie beim „Einstellen der Uhr“ mit Schritt 1.

# CDs oder MP3/WMA-Discs wiedergeben

Diese Anlage kann Standard-CDs und -CD-R/RWs im CD-Format sowie CD-R/RWs mit MP3- oder WMA-Dateien wiedergeben, sie kann diese aber nicht bespielen.

Einige Audio-CD-Rs/CD-RWs können nicht abspielbar sein, abhängig vom Zustand der zur Aufnahme verwendeten Disc oder Vorrichtung.

## MP3:

**MP3 ist ein Kompressionsformat. Es ist eine Abkürzung für MPEG Audio Layer 3.**

**MP3 ist eine Art von Audiodcode, der durch erheblicher Datenreduzierung von der ursprünglichen Tonquelle mit sehr geringem Tonqualitätsverlust verarbeitet wird.**

- Dieses System unterstützt MPEG 1 Layer 3-, MPEG 2 Layer 3- und VBR-Dateien.
- Während der Wiedergabe einer VBR-Datei kann das Zeitzählwerk im Display von ihrer tatsächlichen Wiedergabezeit abweichen.
- MP3 unterstützt Bitgeschwindigkeiten von 32 bis 320 Kbps.

## WMA:

**WMA-Dateien sind Advanced-System-Format-Dateien, die Audiodateien enthalten, die mit dem Windows-Media-Player-Codex komprimiert wurden. WMAs wurden von Microsoft als Audioformatdateien für den Windows Media Player entwickelt.**

- Die Anzeige „MP3“ und „WMA“ wird aufleuchten, nachdem das Gerät Daten von einer MP3- bzw. einer WMA-Disc gelesen hat.
- WMA unterstützt Bitgeschwindigkeiten von 64 bis 160 Kbps.

## Einschaltautomatik:

Wenn Sie eine der folgenden Tasten drücken, schaltet sich das Gerät ein.

- CD-Taste (Hauptgerät und Fernbedienung): Das Gerät schaltet sich ein, und die „CD“-Funktion wird aktiviert.
- CD ► / ||-Taste auf der Fernbedienung: Das Gerät schaltet sich ein, und die CD-Wiedergabe beginnt (unabhängig von der zuletzt verwendeten Funktion).
- ► / ||-Taste auf dem Hauptgerät: Das Gerät schaltet sich ein, und die zuletzt verwendete Funktion beginnt mit der Wiedergabe (CD, TUNER, AUDIO IN, USB).

## Automatische Ausschaltfunktion:

Im Stoppmodus des CD-, MP3- oder WMA-Betriebs, schaltet sich das Hauptgerät nach 15- minütiger Inaktivität in den Standby-Modus.

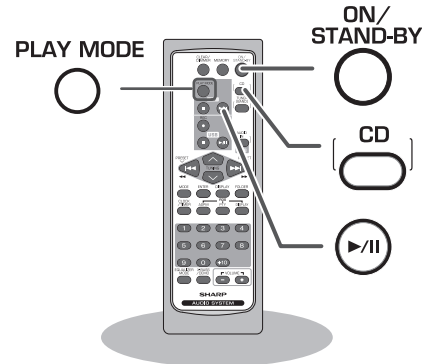
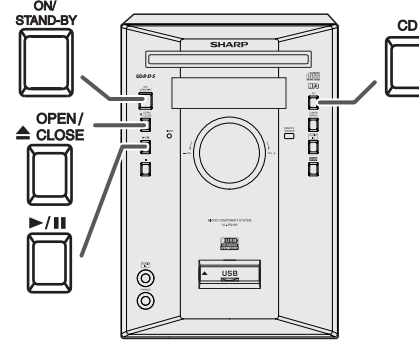

DEUTSCH

Wiedergabe von CDs oder MP3/WMA-Discs

# CDs oder MP3/WMA-Discs wiedergeben (Fortsetzung)

DEUTSCH

Wiedergabe von CDs oder MP3/WMA-Discs

**1 Zum Einschalten des Gerätes die ON/STAND-BY-Taste drücken.**

**2 Die CD-Taste drücken.**

**3 Zum Öffnen der Disc-Schublade die ▲ OPEN/CLOSE-Taste drücken.**

**4 Die Disc mit der Etikettenseite nach oben weisend auf die Disc-Schublade legen.**  
 8 cm-Discs unbedingt in die Mitte der Disc-Schubladen legen.

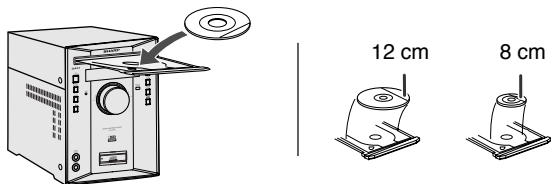

**5 Zum Schließen der Disc-Schublade die ▲ OPEN/CLOSE-Taste drücken.**

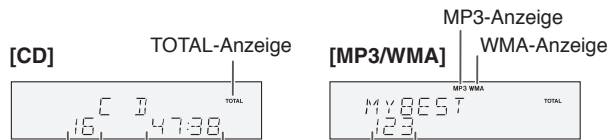

Gesamtanzahl der Titel auf der Disc    Gesamte Wiedergabezeit der Disc    Gesamtanzahl der Dateien

- Aufgrund der Struktur seiner Disc-Information braucht es länger zum Lesen einer MP3/WMA-Disc als bei einer normalen CD (ungefähr 20 bis 90 Sekunden).

**6 Die ► / II -Taste drücken, um mit der Wiedergabe zu beginnen.**

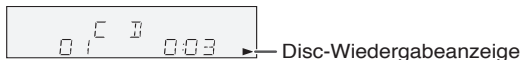















## Entnehmen der Discs:

Drücken Sie im Stopp-Modus die ▲ OPEN/CLOSE-Taste.

## Vorsicht:

- Legen Sie nicht zwei Discs in eine Disc-Schublade.
- Spielen Sie keine Discs mit besonderen Formen ab (z.B. Discs in Herzform, achteckige CDs, etc.), da hierdurch Fehlfunktionen verursacht werden können.
- Beim Laufen der Disc-Schublade nicht darauf stoßen.
- Wenn bei offener Schublade ein Stromausfall eintritt, warten Sie, bis die Stromversorgung wiederhergestellt wird.
- Wenn Radio- oder Fernsehempfang durch den CD-Betrieb gestört wird, das Gerät weiter entfernt vom Radio oder Fernseher aufstellen.

## ■ Verschiedene Disc-Funktionen

Funktion	Hauptgerät	Fernbedie- nung	Betrieb
<b>Wieder- gabe</b> 			In der Stopp-Betriebsart drücken.
<b>Stopp</b> 			In der Wiedergabe-Betriebsart drücken.
<b>Pause</b> 			In der Wiedergabe-Betriebsart drücken. Die Taste ► /    drücken, um die Wiedergabe ab der unterbrochenen Stelle fortzusetzen.
<b>Titel- Aufwärts-/ Abwärts- Suchlauf</b> 		 PRESET  PRESET	In der Wiedergabe- oder Stopp-Betriebsart drücken. Wenn Sie in der Stopp-Betriebsart die Taste drücken, die Taste ► /    betätigen, um den gewünschten Titel abzuspielen.
<b>Schnell- vorlauf-/ rücklauf</b> 		 PRESET  PRESET	In der Wiedergabe-Betriebsart gedrückt halten. Die Taste loslassen, um den Abspielvorgang fortzusetzen.

### Hinweis für CD- oder MP3/WMA-Discs:

- Wenn während des Schnellvorlaufs der letzte Titel sein Ende erreicht, erscheint „END“ im Display, und der CD-Betrieb wird unterbrochen. Wenn während des Schnellrücklaufs der erste Titel seinen Anfang erreicht, schaltet das Gerät in die Wiedergabe-Betriebsart.
- Nicht fertig gestellte, wiederbeschreibbare Discs können wiedergegeben werden.

# Weitere Wiedergabe von CDs oder MP3/WMA-Discs

## ■ Direkter Titel-Suchlauf

Mit Hilfe der Direkt-Suchlauf-Tasten können die gewünschten Titel auf der laufenden Disc abgespielt werden.

Die Direkt-Suchlauf-Tasten auf der Fernbedienung benutzen, um während der Wiedergabe der gewählten Disc den gewünschten Titel anzuwählen.

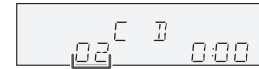

Gewählte Titelnummer

- Die Direkt-Suchlauf-Tasten gestattet Ihnen, bis zur Nummer 9 auszuwählen.
- Beim Wählen der Nummer 10 oder darüber ist die „+10“-Taste zu benutzen.

### A. Zum Beispiel Wahl von 13

- 1 Die „+10“-Taste einmal drücken.
- 2 Die „1“-Taste drücken.
- 3 Die „3“-Taste drücken.

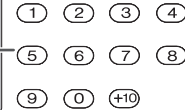
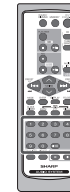

### B. Zum Beispiel Wahl von 130

- 1 Die „+10“-Taste zweimal drücken.
- 2 Die „1“-Taste drücken.
- 3 Die „3“-Taste drücken.
- 4 Die „0“-Taste drücken.

### Hinweise:

- Es kann eine höhere Titelnummer als die Anzahl von Titeln auf der Disc nicht gewählt werden.
- Während der Zufallswiedergabe ist direkter Suchlauf nicht möglich.

### Beenden der Wiedergabe:

Die ■ (CD ■)-Taste drücken.

## Weitere Wiedergabe von CDs oder MP3/WMA-Discs (Fortsetzung)

### ■ Wiederholte Wiedergabe

Bei der wiederholten Wiedergabe können ein Titel, alle Titel oder eine programmierte Reihenfolge fortlaufend abgespielt werden.

#### Wiederholen eines Titels:

Drücken Sie einmal die Taste PLAY MODE.  
Drücken Sie die ► / ■-Taste.

#### Wiederholen aller Titel:

Drücken Sie zweimal die Taste PLAY MODE.  
Drücken Sie die ► / ■-Taste.

#### Wiederholen von gewünschten Titeln:

Die Schritte 1 - 6 im Abschnitt „Programmierte Wiedergabe“ auf Seite 16 durchführen, dann die Taste PLAY MODE einmal drücken.

Drücken Sie die ► / ■-Taste.

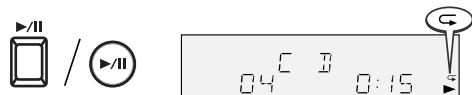

#### Beenden der wiederholten Wiedergabe:

Drücken Sie die Taste PLAY MODE wiederholt, bis „C“ verschwindet.

### ■ Zufallswiedergabe

Die Tracks einer Disc können automatisch in der Zufallswiedergabe abgespielt werden.

#### Zufallswiedergabe aller Titel:

Drücken Sie auf der Fernbedienung die PLAY MODE-Taste und halten Sie sie gedrückt.  
Drücken Sie die ► / ■-Taste.

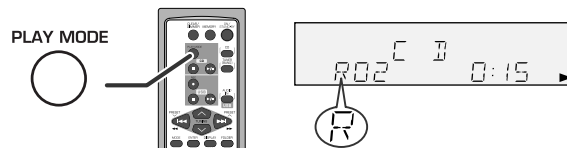

#### Beenden der Zufallswiedergabe:

Drücken Sie die PLAY MODE-Taste.

„R“ wird entfernt und „NORMAL“ erscheint für kurze Zeit.

#### Hinweise:

- Wenn während der Zufallswiedergabe die Taste ►► gedrückt wird, können Sie zum nächsten Titel weitergehen, der vom Zufallsbetrieb gewählt wurde. Die ◀◀-Taste ermöglicht Ihnen jedoch nicht, zum vorherigen Titel zurückzukehren. Der Anfang des laufenden Titels wird gefunden.
- Bei der Zufallswiedergabe wählt und spielt das Gerät automatisch Titel. (Sie können die Titelfolge nicht auswählen.)

#### Vorsicht:

Nach Beendigung der wiederholten Wiedergabe oder der Zufallswiedergabe unbedingt die ■ (CD ■)-Taste drücken. Sonst wird die Disc fortlaufend wiedergegeben.



## ■ Programmierte Wiedergabe

Zur Wiedergabe können Sie bis zu 32 Titel in der gewünschten Reihenfolge wählen.

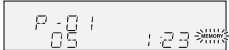
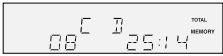
<p><b>1</b> In der Stopp-Betriebsart die <b>MEMORY-Taste</b> auf der Fernbedienung drücken, um in die <b>Programmspeicherungs-Betriebsart</b> zuschalten.</p>	<p style="text-align: center;">MEMORY</p> 
<p></p>	
<p><b>2</b> Die <b>Direkt-Suchlauf-Tasten</b> auf der Fernbedienung drücken, um den <b>gewünschten Titel</b> auszuwählen.        Durch Drücken der Taste <b>◀◀</b> oder <b>▶▶</b> können Sie einen Titel wählen.</p>	<p style="text-align: center;">Gewählte Titelnummer</p> 
<p><b>3</b> Die <b>MEMORY-Taste</b> drücken, um die <b>Titelnummer</b> zu sichern.</p>	
<p><b>4</b> Für weitere Titel die Schritte 2 - 3 wiederholen. <b>Bis zu 32 Titel können programmiert werden.</b>        Wenn Sie einen Fehler machen, können die programmierten Titel durch Drücken der <b>CLEAR/DIMMER-Taste</b> gelöscht werden.</p>	
<p><b>5</b> Die <b>■ (CD ■) -Taste</b> drücken.        Die Gesamtanzahl im Speicher wird angezeigt.</p>	
<p><b>6</b> Die <b>▶ / II -Taste</b> drücken, um mit der Wiedergabe zu beginnen.</p>	

### Löschen von programmierten Titeln:

Die **CLEAR/DIMMER-Taste** auf der Fernbedienung drücken, während die „MEMORY“-Anzeige blinkt. Bei jedem Tastendruck wird ein Titel gelöscht, beginnend mit dem zuletzt programmierten Titel.

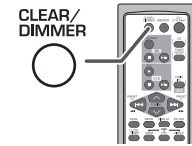

### Abbrechen der programmierten Wiedergabe:

Während in der Stopp-Betriebsart die „MEMORY“-Anzeige leuchtet, die **CLEAR/DIMMER-Taste** auf der Fernbedienung drücken. Die „MEMORY“-Anzeige verschwindet und all der programmierte Inhalt wird gelöscht.

### Hinzufügen von Titeln zum Programm:

Wenn ein Programm früher abgespeichert worden ist, wird die „MEMORY“-Anzeige angezeigt. Dann den Schritten 1 - 6 folgen, um Titel hinzuzufügen. Die neuen Titel werden nach dem letzten Titel des ursprünglichen Programms gespeichert.

### Überprüfen von zu programmierenden Titeln:

Während das Gerät in der programmierten Wiedergabe außer Betrieb ist, die **◀◀** - oder **▶▶** -Taste drücken.

### Programmierte MP3/WMA-Ordner:

Es können nur Titel gewählt werden, die sich im gleichen Ordner befinden. Wählen Sie den zu programmierenden Ordner bevor sie den Programmiermodus aktivieren. (siehe Seite 17 für Ordnerwahl)

### Hinweise:

- Wenn eine Disc herausgenommen wird, wird das Programm automatisch annulliert.
- Selbst wenn Sie die **ON/STAND-BY-Taste** drücken, um in die Bereitschafts-Betriebsart zu schalten oder um die Funktion von CD auf eine andere umzuschalten, werden die programmierten Titel nicht gelöscht.
- Während der Programm-Operation ist Zufallswiedergabe nicht möglich.

# MP3/WMA-Ordnermodus (nur bei MP3/WMA-Dateien)

DEUTSCH

Wiedergabe von CDs oder MP3/WMA-Discs

## Wiedergabe von MP3/WMA (Windows Media Audio)-Dateien

Im Internet können von vielen Musiksites MP3/WMA (Windows Media Audio)-Musikdateien heruntergeladen werden. Befolgen Sie dazu die Download-Anleitungen der jeweiligen Website. Die heruntergeladenen Musikdateien können dann wiedergegeben werden, indem Sie sie auf eine CD-R/RW-Disc brennen oder ein USB-Speichergerät anschließen.

- Die heruntergeladenen Song/Dateien sind nur für den persönlichen Gebrauch bestimmt. Jedwede andere Nutzung des Songs ohne Zustimmung des Eigentümers ist rechtswidrig.

## ■ Informationen zur Ordner-Wiedergabereihenfolge

Bei der Aufnahme von MP3/WMA-Dateien in mehreren Ordnern wird für jeden Ordner automatisch eine Ordnernummer vergeben.

Diese Ordner können mit Hilfe der FOLDER-Taste auf der Fernbedienung ausgewählt werden. Ordner, in denen keine Dateien mit unterstütztem Dateiformat vorhanden sind, werden übersprungen, und der nächste Ordner wird ausgewählt.

Beispiel: Einstellen der Ordnernummer, wenn Dateien im MP3/WMA-Format wie nach folgender Abbildung aufgezeichnet werden.

- Der ROOT-Ordner ist als Ordner 1 festgelegt.
  - Für Ordner im ROOT-Ordner (Ordner A und Ordner B), der Ordner der auf der Disc vorher aufgenommen wurde, wird auf Ordner 2 und Ordner 3 gesetzt.
  - Für Ordner im Ordner A (Ordner C und Ordner D), der Ordner der auf der Disc vorher aufgenommen wurde, wird auf Ordner 4 und Ordner 5 gesetzt.
  - Ordner E in Ordner D existiert, wird als Ordner 6 festgelegt.
- Die Informationen zu Ordner- und Dateireihenfolge sind von der Aufzeichnungssoftware abhängig. Es kann vorkommen, dass das Gerät die Dateien nicht in der erwarteten Reihenfolge abspielt.
  - Es können für CD MP3/WMA 512 Ordner und Dateien einschließlich der Ordner, die nicht abspielbare Dateien enthalten, gelesen werden.

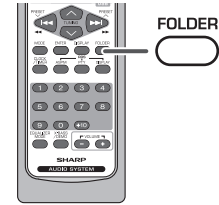

Der Ordnermodus kann mit der FOLDER-Taste auf der Fernbedienung ein-/ausgeschaltet werden. Die bei eingeschaltetem Ordnermodus wiedergegebenen Dateien sind andere als bei ausgeschaltetem Ordnermodus.

### Bei ausgeschaltetem Ordnermodus:

Alle Dateien, beginnend mit der ausgewählten Datei, werden wiedergegeben. Falls in dem Ordner C die Datei 3 ausgewählt wird, werden alle Dateien ab Datei 3 bis Datei 10 des Ordners E wiedergegeben.

### Bei eingeschaltetem Ordnermodus:

Alle Dateien im ausgewählten Ordner werden wiedergegeben. Falls Ordner D gewählt wurde, werden die Dateien 6, 7 und 8 wiedergegeben. Die Dateien 9 und 10 in Ordner E werden nicht wiedergegeben.

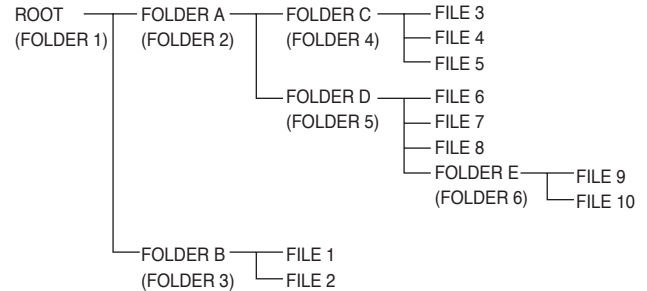

## ■ Aktivieren Sie für das Playback einer MP3/WMA Disk den Ordner-Modus

Wiedergabe von CD-R/RW.

### 1 CD-Taste drücken und eine MP3/WMA-Disc laden.

- Nach dem Laden der Disc wird die Disc-Information angezeigt.

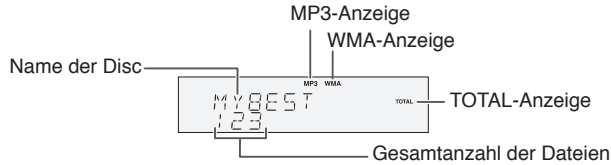

### 2 FOLDER-Taste drücken. Dann TUNING (∨ oder ^) -Taste drücken, um den gewünschten Wiedergabeordner zu wählen. (Ordnermodus eingeschaltet)

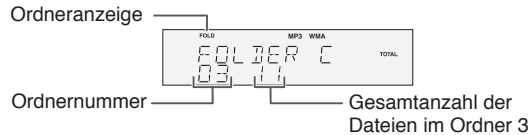

### 3 Gewünschte, wiederzugebende Datei durch Drücken der ◀◀- oder ▶▶-Taste auswählen.

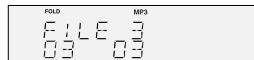

### 4 Die ▶ / II (CD ▶ / II)-Taste drücken.

Die Wiedergabe beginnt und der Dateiname wird angezeigt.

- Wenn auf der Disc aufgenommen, werden Titel, Künstler & Album-Name angezeigt.
- Der Anzeigehalt kann durch Drücken der DISPLAY-Taste geändert werden.

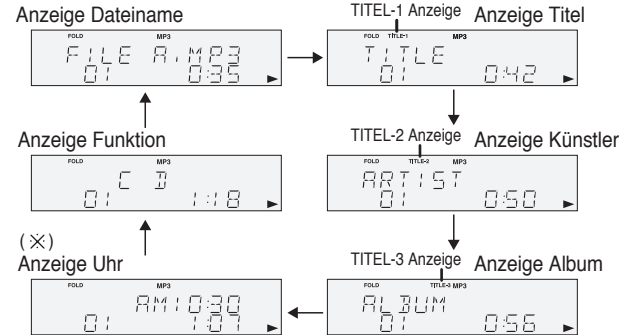

Bei Wiedergabe mit eingeschaltetem Ordnermodus die TUNING (∨ oder ^)-Taste drücken. Dann kann der Ordner auch im Wiedergabe-/Pausenmodus ausgewählt werden.

Der Wiedergabe-/Pausenmodus wird im ersten Titel des ausgewählten Ordners fortgesetzt.

(\*) Wird nur angezeigt, wenn die Uhr bereits eingestellt ist.

### Hinweis:

- Die Anzeige „NO SUPPORT“ bedeutet, dass eine „Copyright-geschützt WMA-Datei“ oder eine „Nicht unterstützte Wiedergabe-datei“ ausgewählt wurde.

# Hören von USB-Massenspeichergerät / MP3-Player

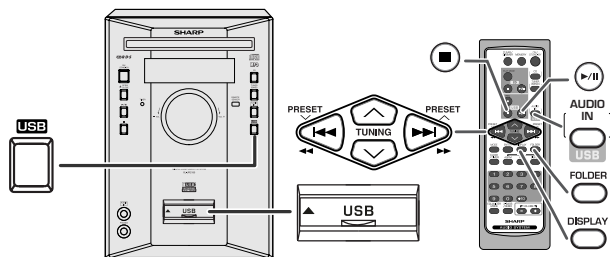

## Hinweis:

Dieses Produkt ist nicht mit MTP- und AAC-Dateisystemen kompatibel.

## ■ Wiedergabe mit dem USB/MP3 Player mit deaktiviertem Ordner-Modus

- 1 USB-Taste drücken und USB-Klappe aufdrücken. Das USB-Speichergerät mit den gespeicherten Dateien im MP3/WMA-Format mit dem Gerät verbinden.**

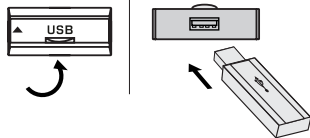

Wenn der USB-Speicher mit dem Hauptgerät verbunden ist, werden die Geräteinformationen angezeigt.

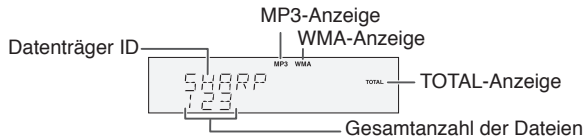

- 2 Gewünschte, wiederzugebende Datei durch Drücken der <<< oder >>>-Taste auswählen.**



- 3 Die >>> / || (USB >>> / ||)-Taste drücken.**

## Die Wiedergabe beginnt und der Dateiname wird angezeigt.

- Der Name des Titels, des Künstlers und des Albums wird angezeigt, sofern diese Informationen auf dem USB-Speichergerät gespeichert sind.
- Der Anzeigehalt kann durch Drücken der DISPLAY-Taste geändert werden.

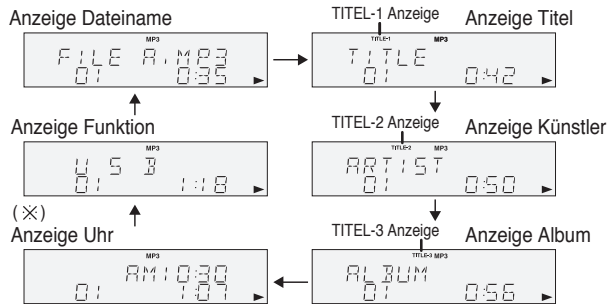

(\*) Wird nur angezeigt, wenn die Uhr bereits eingestellt ist.

## Hinweis:

Unterbrechen der Wiedergabe (Pause):  
 USB >>> / ||-Taste drücken.

## Ausschaltautomatik:

Im Stoppmodus des USB-Betriebs schaltet sich das Hauptgerät nach 15-minütiger Inaktivität in den Standby-Modus.

## ■ Wiedergabe mit dem USB/MP3 Player mit aktiviertem Ordner-Modus

- 1 USB-Taste drücken und USB-Klappe aufdrücken. Das USB-Speichergerät mit den gespeicherten Dateien im MP3/WMA-Format mit dem Gerät verbinden.**

Wenn der USB-Speicher mit dem Hauptgerät verbunden ist, werden die Geräteinformationen angezeigt.

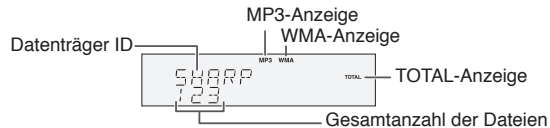

**2 FOLDER-Taste drücken. Dann TUNING (∨ oder ^)-Taste drücken, um den gewünschten Wiedergabeordner zu wählen. (Ordnermodus eingeschaltet)**

Ordneranzeige



Ordernummer

Gesamtanzahl der Dateien im Ordner 2

- Zur Wiedergabe im Ordnermodus mit Schritt 4 fortfahren.
- Zum Wechseln des Wiedergabeordners die TUNING (∨ oder ^) -Taste drücken, um einen anderen Wiedergabeordner zu wählen.

**3 Gewünschte, wiederzugebende Datei durch Drücken der ◀◀- oder ▶▶-Taste auswählen.**

**4 Die ► / || (USB ► / ||)-Taste drücken. Die Wiedergabe beginnt und der Dateiname wird angezeigt.**

- Der Name des Titels, des Künstlers und des Albums wird angezeigt, sofern diese Informationen auf dem USB-Speichergerät gespeichert sind.
- Der Anzeigehalt kann durch Drücken der DISPLAY-Taste geändert werden.

Anzeige Dateiname



TITEL-1 Anzeige Anzeige Titel



Anzeige Funktion



TITEL-2 Anzeige Anzeige Künstler



(×) Anzeige Uhr

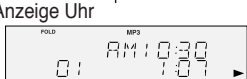

TITEL-3 Anzeige Anzeige Album



(×) Wird nur angezeigt, wenn die Uhr bereits eingestellt ist.

**Hinweis:**

Unterbrechen der Wiedergabe (Pause):  
 USB ► / ||-Taste drücken.

**Ausschaltautomatik:**

Im Stoppmodus des USB-Betriebs schaltet sich das Hauptgerät nach 15-minütiger Inaktivität in den Standby-Modus.

# Entfernen der USB-Speichereinheit

**1 Drücken Sie die USB ■-Taste, um die Wiedergabe zu beenden. Drücken Sie dann nochmals die USB ■-Taste und warten bis „UNPLUG OK“ angezeigt wird.**



Entfernen Sie immer das USB-Speichergerät, nachdem „UNPLUG OK“ im Display erscheint. Unsachgemäßes Entfernen des USB-Speichergeräts kann zu Unregelmäßigkeiten, wie ständiges Erscheinen von „READING FILES“ führen. Sollte dies vorkommen, schalten Sie das Gerät aus und anschließend wieder an.

**2 USB-Speichergerät vom USB-Anschluss trennen.**

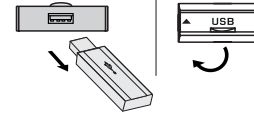

**Hinweise:**

- SHARP ist nicht für den Verlust von Daten während des Anschlusses des USB-Speichergeräts an das Audiosystem verantwortlich.
- In MP3 und/oder WMA-Formaat komprimierte Dateien können abgespielt werden, wenn das Gerät am USB-Ausgang angeschlossen ist.
- Das Format dieses USB-Speichers unterstützt FAT 16 oder FAT 32.
- SHARP kann nicht gewährleisten, dass alle USB-Speichergeräte mit diesem Audiosystem funktionieren.
- Das USB-Kabel ist nicht für dieses Audio-System, da es am USB-Speichergerät angeschlossen ist. Die Verwendung des USB-Kabels wird die Aktivität des Audio-Systems beeinflussen.
- Dieser USB-Speicher kann nicht über USB-Hub betrieben werden.
- Der USB-Anschluss dieses Geräts ist nicht für eine PC-Verbindung sondern für Musikstreaming mit einem USB-Speichergerät vorgesehen.
- Externer HDD Speicher kann nicht über den USB-Anschluss dieses Geräts wiedergegeben werden.
- Bei hohem Datenvolumen im USB-Speicher kann das Lesen der Daten länger dauern.
- Dieses Produkt kann WMA und MP3 Dateien wiedergeben. Es wird automatisch den wiederzugebenden Dateityp erkennen. Falls eine nicht wiederzugebende Datei auf diesem Gerät wiedergegeben wird, wird „NO SUPPORT“ angezeigt und die Datei wird automatisch übersprungen. Dies dauert einige Sekunden. Falls, wegen der nicht spezifizierten Datei eine ungewöhnliche Anzeige im Display erscheint, schalten Sie das Gerät aus und anschließend wieder an.
- Dieses Produkt versteht USB-Massenspeichergeräte und MP3-Player. Manchmal kann es aber zu Unregelmäßigkeiten kommen, wenn unerwartete Probleme an einigen Geräten auftreten. Sollte dies vorkommen, schalten Sie das Gerät aus und anschließend wieder an.
- Die USB-Schnittstelle ist nur zur direkten Verbindung an ein USB-Speichermedium ohne Kabel gedacht.

# Fortgeschrittene Wiedergabe von USB

DEUTSCH

USB-Speicherwiedergabe

## ■ Wiederholte Wiedergabe

Bei der wiederholten Wiedergabe können alle Titel in Reihenfolge fortlaufend abgespielt werden.

### Wiederholen aller Titel:

Drücken Sie die PLAY MODE-Taste einmal.



### Beenden der wiederholten Wiedergabe:

Die PLAY MODE-Taste noch einmal drücken, bis „C“ erlischt.

## ■ Zufallswiedergabe

Die Titel können in zufälliger Reihenfolge oder automatisch wiedergegeben werden.

### Zufallswiedergabe aller Titel:

Drücken Sie die PLAY MODE-Taste auf der Fernbedienung und halten Sie sie gedrückt.

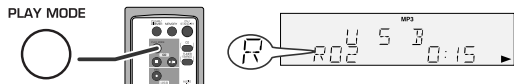

### Beenden der Zufallswiedergabe:

Die PLAY MODE-Taste drücken. „R“ wird entfernt und „NORMAL“ erscheint für kurze Zeit.

### Hinweise:

- Drücken Sie bei der Zufallswiedergabe die ►►-Taste, so können Sie mit der Zufallswiedergabe zum nächsten ausgewählten Track springen. Mit dieser ◀◀-Taste ist es jedoch nicht möglich, zum vorhergehenden Track zu springen. Sie gelangen stattdessen an den Anfang des laufenden Tracks.
- Bei der Zufallswiedergabe wählt und spielt das Gerät automatisch Titel. (Sie können die Titelfolge nicht auswählen.)

### Hinweis:

(⊗) Bei eingeschaltetem Ordnermodus kann der ausgewählte Wiedergabemodus nur für die Dateien im ausgewählten Ordner verwendet werden.

### Hinweise:

- Dieser Gerät unterstützt nur das Format „MPEG-1 Audio Layer-3“ (Samplefrequenz fs ist 32, 44,1, 48kHz)  
 „MPEG-2 Audio Layer-3“, „MPEG-2,5 Audio Layer-3“ und MP1, MP2 werden nicht unterstützt.
- Die programmierte Wiedergabe ist für USB-Speichergeräte nicht vorhanden.
- Die Playbackreihenfolge für MP3-Dateien kann je nach beim Herunterladen verwendeter Software variieren.
- Die von MP3 unterstützte Bitrate beträgt 32~320 Kb/s, WMA ist 64~160 Kb/s.

- Für MP3/WMA-Dateien bitte die Dateierweiterung „.MP3“ bzw. „.WMA“ verwenden. Dateien können nicht wiedergegeben, wenn die Dateierweiterung nicht MP3/WMA ist.
- Wiedergabelisten werden von diesem Gerät nicht unterstützt.
- Dieses Gerät kann Ordernamen oder Dateiname von bis zu 32 Zeichen anzeigen.
- Die maximale Zahl von MP3/WMA-Dateien beträgt 65280. Die maximale Anzahl an Ordnern, einschließlich dem Hauptverzeichnis, beträgt 255. Ordner mit nicht abspielbaren Dateien werden ebenfalls gezählt.
- Bei der Wiedergabe einer Datei mit variabler Bitrate wird die Wiedergabezeit möglicherweise nicht korrekt angezeigt.
- Die Zeitanzeige kann nicht mit der DISPLAY-Taste geändert werden.
- TITLE, ARTIST und ALBUM sind die einzigen unterstützten ID3TAG Informationen.
- Der Name des Titels, Künstlers und des Albums können während der Wiedergabe der Datei oder im Pausenmodus durch Drücken der DISPLAY-Taste angezeigt werden.
- WMA-Meta-Tag unterstützt auch Titel-, Künstler- und Albumnamen, die in WMA-Dateien gespeichert sind.
- Durch Copyright geschützt WMA-Dateien können nicht wiedergegeben werden.

## ■ Löschen der Datei

1. Drücken Sie im USB-STOP-Betrieb die ◀◀ oder ►►-Taste, um die gewünschte MP3 oder WMA-Datei zu löschen.
2. Drücken Sie die MODE-Taste und im Display erscheint das „ERASE“-Menü.
3. Drücken Sie während der nächsten 10 Sekunden die ENTER-Taste. „ERASE?“ wird angezeigt. Drücken Sie die USB STOP-Taste, um den Löschvorgang für den Ordner rückgängig zu machen.
4. Drücken Sie erneut die ENTER-Taste, um die Löschauswahl der Datei zu bestätigen. Es erscheint die Anzeige „FILE ERASE“.
5. Ist der Löschvorgang abgeschlossen, wird ein paar Sekunden lang „COMPLETE“ angezeigt.

## ■ Löschen des Ordners

1. Drücken Sie im USB-STOP-Betrieb (Ordner-Modus aktiviert) TUNING (∨ oder ∧) -Taste, um den zu löschenden Ordner auszuwählen.
2. Drücken Sie die MODE-Taste und im Display erscheint das „ERASE“-Menü.
3. Drücken Sie innerhalb von 10 Sekunden die ENTER-Taste. „ERASE“ wird angezeigt. Drücken Sie die USB STOP-Taste, um den Löschvorgang für den Ordner rückgängig zu machen.
4. Drücken Sie wieder die ENTER-Taste, um die Auswahl zum Löschen des Ordners zu bestätigen. „FOL ERASE“ wird angezeigt.
5. Ist der Löschvorgang abgeschlossen, wird ein paar Sekunden lang „COMPLETE“ angezeigt.



# Aufnahme auf USB-Speichereinheit

Diese Anlage kann Standard-CDs, CD-R/RWs im CD-Format sowie CD-R/RWs mit MP3-Dateien, TUNER Funktionen auf dem USB-Gerät aufnehmen.

## ■ CD für USB-Aufnahme

Für die Aufnahme von CDs auf USB unterscheidet man vier verschiedene Arten.

1. Eine Dateiaufnahme (für CD) oder Eine Dateikopie (für MP3 Disk).
2. Eine Disc-Aufnahme (für CD) oder Eine Disc-Kopie (für MP3 Disk).
3. Programmaufnahme.
4. Eine Ordnerkopie (nur für MP3).

Wählen Sie vor Beginn der Aufnahme die Bitzahl.

Drücken Sie die **MODE-Taste** und „**BIT RATE**“ wird angezeigt. Anschließend drücken Sie die **ENTER-Taste**.

- Diese Bitzahl gilt nur für die CD-, TUNER- und AUDIO IN-Funktion.
- Drücken Sie innerhalb von 10 Sekunden die **◀◀** oder **▶▶**-Taste, um die gewünschte Bitrate auszuwählen. Anschließend drücken Sie die **ENTER-Taste**.

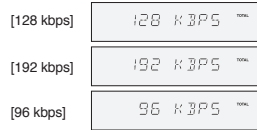

## Eine Dateiaufnahme (für CD) oder Eine Dateikopie (für MP3 Disk)

- 1** Führen Sie die Schritte 1 – 5 im Abschnitt „Hören von CDs oder MP3/WMA-Discs“ auf Seite 13 durch.
- 2** Drücken Sie die **◀◀** oder **▶▶**-Taste, um die gewünschte Datei auszuwählen, die aufgenommen werden soll.
- 3** Die **RECORD-Taste** drücken, um ab dem ausgewählten Titel die **USB-Aufnahme zu beginnen**. Ein paar Sekunden lang wird „**REC START**“ angezeigt. Die Aufnahme beginnt nach Initialisierung des USB-Gerätes.
- 4** Während der Aufnahme wird das normale **CD-Playback** angezeigt. Während der Dateikopie der MP3 Disk wird jedoch „**COPY**“ angezeigt.



- 5** Ist das ausgewählte Lied zu Ende, beendet das Gerät automatisch das **Playback** und die Aufnahme. Ein paar Sekunden wird „**WRITING USB**“ angezeigt.



## Disc-Recording (für CD) oder Disc Copy (für MP3 Disk)

- 1** Führen Sie die Schritte 1 – 5 im Abschnitt „Hören von CDs oder MP3/WMA-Discs“ auf Seite 13 durch.
- 2** Im **Stopp-Modus** drücken Sie die **RECORD-Taste**, um die **USB-Aufnahme zu beginnen**. Ein paar Sekunden lang wird „**REC START**“ angezeigt. Die Aufnahme beginnt nach Initialisierung des USB-Gerätes.
- 3** In der Anzeige erscheint während der **Disk-Aufnahme** das normale **CD-Playback**. Beim **Kopiervorgang** von **MP3-Discs** wird jedoch „**COPY**“ angezeigt.
- 4** Nach dem Abspielen des letzten Tracks der Disk beendet das Gerät automatisch die **Wiedergabe** und die Aufnahme. In der Anzeige erscheint „**WRITING USB**“.



## Programm Aufnahme

- 1** Die Schritte 1 – 6 im Abschnitt „Programmierte Wiedergabe“ auf Seite 16 durchführen.
- 2** Im **Stopp-Modus** drücken Sie die **RECORD-Taste**, um die **USB-Aufnahme zu beginnen**. Ein paar Sekunden lang wird „**REC START**“ angezeigt. Die Aufnahme beginnt nach Initialisierung des USB-Gerätes.
- 3** Während der Aufnahme zeigt das Display die normale **CD Wiedergabe** an.
- 4** Nachdem der letzte Track des Programms abgespielt ist, beendet das Gerät automatisch das **Playback** und die Aufnahme. In der Anzeige erscheint ein paar Sekunden lang **"WRITING USB"**.



# Aufnahme auf USB-Speichereinheit (Fortsetzung)

## Eine Ordner-Kopie (nur für MP3 Disk)

- 1** Führen Sie die Schritte 1 – 2 im Abschnitt „Aktivieren Sie für das Playback einer MP3/WMA Disk den Ordner-Modus“ auf Seite 18 durch.
- 2** Im Stopp-Modus drücken Sie die RECORD-Taste, um die USB-Aufnahme zu beginnen.  
Ein paar Sekunden lang wird „REC START“ angezeigt. Die Aufnahme beginnt nach Initialisierung des USB-Gerätes.
- 3** Beim Kopiervorgang des Ordners wird „COPY“ angezeigt.
- 4** Nachdem der letzte Track eines ausgewählten Ordners abgespielt ist, beendet das Gerät automatisch das Playback und die Aufnahme. In der Anzeige erscheint ein paar Sekunden lang „WRITING USB“.

## Tuner an die USB Aufnahme

- 1** Drücken Sie für die Wahl des Tuners die TUNER (BAND)-Taste und wählen sie auf der Welle den gewünschten Sender. (siehe „Abstimmung“, Seite 24).
- 2** Drücken Sie die RECORD –Taste, um die Aufnahme zu beginnen.  
Ein paar Sekunden lang wird „REC START“ angezeigt. Die Aufnahme beginnt nach Initialisierung des USB-Gerätes.
- 3** Bei der Aufnahme erscheint in der Anzeige die ganz normale TUNER-Funktion.

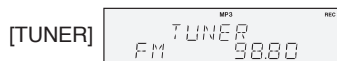

### Beenden einer Wiedergabe:

Drücken Sie die USB-STOP-Taste. Das Gerät stoppt die Aufnahme und ein paar Sekunden lang wird „WRITING USB“ angezeigt.

### Hinweise:

- Das Aufnehmen kann nur im CD-Stopp-Modus stattfinden. Während der CD-Wiedergabe ist die RECORD-Taste nicht wirksam.
- Während der CD Discaufnahme ist ein Ton zu hören, aber nicht mit einer MP3-Disc.
- Die Auswahl der Bitrate ist nur für die Aufnahme von CD Disc und TUNER gültig. Für MP3-Discs ist sie ungültig. Die standardmäßige Bitrate bei der Aufnahme ist 128 kbps.
- Während des MP3-Kopiervorgangs können keine ID3-Tag-Informationen angezeigt werden.

- SCHALTEN SIE DAS GERÄT NICHT AUS, wenn „WRITING USB“ angezeigt wird. Warten Sie mit dem Ausschalten, bis „WRITING USB“ vom Bildschirm verschwunden ist.
- Dieses System unterstützt keine WMA Disc-Aufnahme.
- „USB FULL“ wird angezeigt, wenn der Schreibschutz des USB-Gerätes aktiviert ist oder nicht genügend freier Platz vorhanden ist.
- Die Reihenfolge des USB Playbacks ist die gleiche wie die des MP3/WMA Playbacks (siehe Seite 17). Das Playback erfolgt in der Reihenfolge der Aufnahmen des Ordners.

## ■ Struktur des USB-Ordners (der aufgenommenen Dateien)

Bei Aufnahme von Dateien im USB-Memory werden die Ordner automatisch nach der gewählten Quelle angelegt.

Beispiel:

Bei Aufnahme einer CD auf USB werden die Dateien in einem Ordner mit dem Namen CDREC001 gespeichert. Bei der nächsten Aufnahme wird der nächste Ordner unter dem Namen CDREC002 usw. angelegt.

Ist die Quelle TUNER (FM) wird ein Ordner mit dem Namen FMREC001 angelegt. Für TUNER (AM) wird ein Ordner mit dem Namen AMREC001 angelegt.

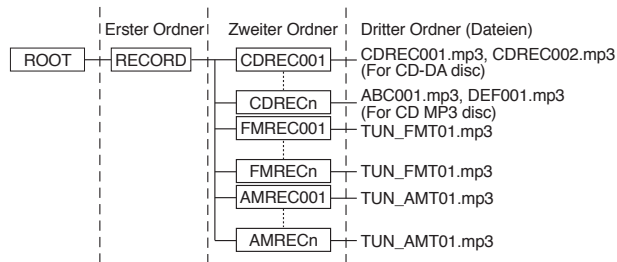

Die maximale Anzahl von Ordnern, die angelegt werden können, beträgt 128.



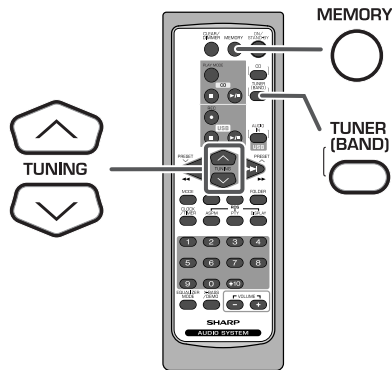
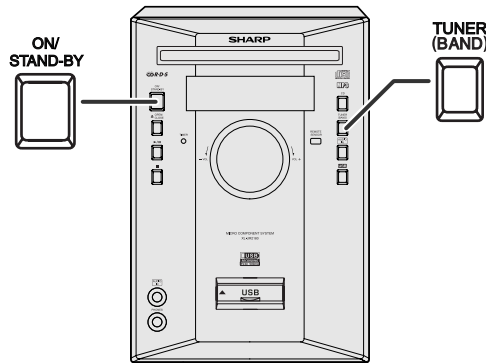

## Einschaltautomatik:

Wenn Sie eine der folgenden Tasten drücken, schaltet sich das Gerät ein.

- TUNER (BAND)-Taste (Hauptgerät und Fernbedienung): Das Gerät schaltet sich ein, und die „TUNER“-Funktion wird aktiviert.
- ► / III -Taste auf dem Hauptgerät: Das Gerät schaltet sich ein, und die zuletzt verwendete Funktion beginnt mit der Wiedergabe (CD, TUNER, AUDIO IN, USB).

## ■ Abstimmung

- 1 Zum Einschalten des Gerätes die ON/STAND-BY-Taste drücken.
- 2 Die TUNER (BAND)-Taste wiederholt drücken, um das gewünschte Frequenzband (FM oder AM) auszuwählen.
- 3 Die TUNING (∨ oder ∧)-Taste auf der Fernbedienung drücken, um den gewünschten Sender einzustellen.

### Manuelle Abstimmung:

Drücken Sie wiederholt die TUNING (∨ oder ∧) Taste, um den gewünschten Sender einzustellen.

### Abstimmautomatik:

Wenn die TUNING (∨ oder ∧)-Taste mehr als 0,5 Sekunden gedrückt wird, startet der Sendersuchlauf automatisch, und der Tuner stoppt am zuerst empfangbaren Rundfunksender.

### Hinweise:

- Wenn Rundfunkstörung auftritt, kann der Sendersuchlauf im selben Augenblick automatisch stoppen.
- Der Sendersuchlauf überspringt Sender von schwachem Signal.
- Zum Stoppen der Abstimmautomatik die TUNING (∨ oder ∧)-Taste noch einmal drücken.
- Wenn ein RDS(Radio-Daten-System)-Sender eingestellt wird, wird die Frequenz zuerst angezeigt, und dann leuchtet die RDS-Anzeige. Danach erscheint der Sendername.
- Für mit „ASPM“ gespeicherte RDS-Sender kann vollautomatische Abstimmung erzielt werden (siehe Seite 27).

### Empfangen einer UKW-Stereosendung:

Drücken Sie die TUNER (BAND)-Taste, um den Stereo-Modus auszuwählen. Die Anzeige „ST“ wird angezeigt.

- „∞“ erscheint, wenn eine UKW-Sendung in Stereo ist.
- Bei schwachem UKW-Empfang die TUNER (BAND)-Taste drücken, so daß die „ST“-Anzeige erlischt. Der Empfang schaltet auf Mono, und der Klang wird klarer.

UKW-Stereo-Betriebsartenanzeige



UKW-Stereo-Empfangsanzeige

# Rundfunkempfang (Fortsetzung)

DEUTSCH

Rundfunk

## ■ Abspeichern eines Senders

Sie können 40 MW- und UKW-Sender abspeichern und per Tastendruck abrufen. (Vorabstimmung)

**1 Die Schritte 1 - 3 im Abschnitt „Abstimmung“ auf Seite 24 durchführen.**

**2 Die MEMORY-Taste drücken, um in die Festsenderspeicher-Betriebsart zu schalten.**

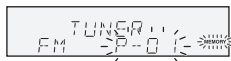

**3 Innerhalb von 30 Sekunden die Taste PRESET (^ oder v) drücken, um die Vorwahlkanalnummer anzuwählen.**

Die Sender einspeichern, und dabei der Reihe nach mit dem Vorwahlkanal 1 beginnen.

**4 Innerhalb von 30 Sekunden die MEMORY-Taste drücken, um den Sender abzuspeichern.**



Wenn vor dem Speichern des Senders die „MEMORY“- und Festsendernummernanzeigen erlöschen, die mit dem Schritt 2 beginnende Bedienung wiederholen.

**5 Die Schritte 1 - 4 wiederholen, um andere Sender zu speichern oder einen Festsender zu ändern.**

Wenn ein neuer Sender gespeichert wird, wird der Sender gelöscht, der vorher für diesen voreingestellten Kanal gespeichert wurde.

### Hinweis:

Die Speicherschutzfunktion bleibt einige Stunden die gespeicherten Sender erhalten, selbst wenn ein Stromausfall eintreten sollte oder das Netzkabel getrennt wird.

## ■ Abrufen eines gespeicherten Senders

Die PRESET (^ oder v)-Taste weniger als 0,5 Sekunden drücken, um den gewünschten Sender zu wählen.

## ■ Festsender-Suchlauf

Die abgespeicherten Sender können automatisch abgetastet werden. (Festsenderspeicher-Suchlauf)

- 1 Die Taste PRESET (^ oder v) mehr als 0,5 Sekunden drücken. Die Festsendernummer blinkt und die programmierten Sender werden nacheinander folgend je 5 Sekunden lang empfangen.
- 2 Die Taste PRESET (^ oder v) noch einmal drücken, wenn der gewünschte Sender gefunden wird.

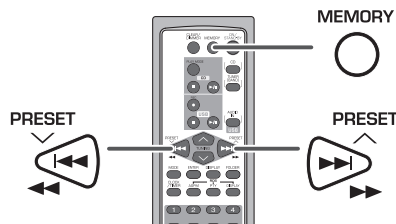

## ■ Löschen ganzen Festsenderspeichers

- 1 Zum Umstellen auf die Bereitschafts-Betriebsart die ON/STANDBY-Taste drücken.
- 2 Indem die ■-Tasten gedrückt werden, die TUNER (BAND)-Taste drücken, bis „TUNER CLEAR“ erscheint.



# Benutzen des Radio-Daten-Systems (RDS)

RDS ist ein Rundfunkdienst, der heute von einer zunehmenden Zahl von UKW-Sendern angeboten wird. Diese UKW-Sender senden neben ihren regulären Programmsignalen zusätzliche Signale. Sie können Ihre Sendernamen und Information über die Programmart wie Sport, Musik usw. senden.

Wenn ein RDS-Sender eingestellt wird, werden „RDS“ und der Sendername angezeigt.

„TP“ (Verkehrsfunkkennung) erscheint auf dem Display, wenn die empfangene Sendung die Verkehrsinformation trägt; „TA“ (Verkehrsdurchsagekennung) erscheint, während eine Verkehrsinformation auf Sendung ist.

Während des Empfangs des Dynamic-PTY-Senders erscheint „PTYI“ (Dynamic-PTY-Anzeige).

RDS TA PTYI TP



Ein RDS-Sender kann mit Hilfe der Tasten auf der Fernbedienung eingestellt werden.

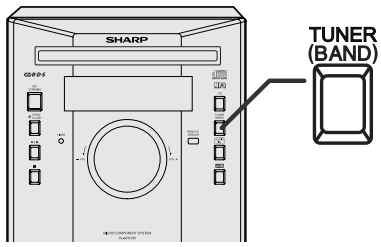

## ■ Durch RDS gebotene Informationen

Bei jedem Druck auf die RDS DISPLAY-Taste ändert sich das Display wie folgt:

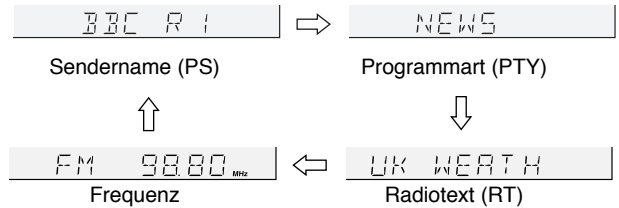
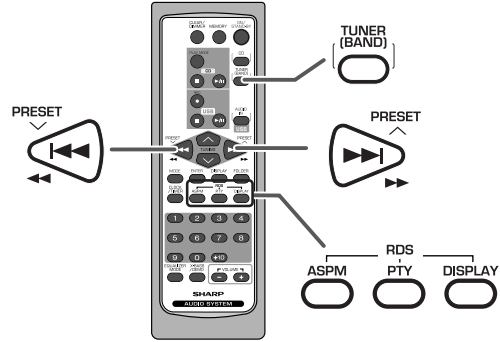

Beim Einstellen eines anderen Senders als die auf RDS oder einem RDS-Sender mit schwachem Signal verändert sich das Display in folgender Reihenfolge:

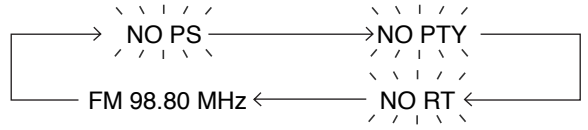

## Benutzen des Radio-Daten-Systems (RDS) (Fortsetzung)

DEUTSCH

Weitere Funktionen

### ■ Benutzen des automatischen Senderspeichers (ASPM)

In der ASPM-Betriebsart sucht der Tuner automatisch nach neuen RDS-Sendern. Bis zu 40 Sender können gespeichert werden. Wenn einige Sender bereits abgespeichert sind, verringert sich die Zahl der speicherbaren neuen Sender entsprechend.

**1 Die TUNER (BAND)-Taste drücken, um das UKW-Band zu wählen.**

**2 Drücken Sie die RDS ASPM-Taste auf der Fernbedienung, und halten Sie sie mindestens 3 Sekunden lang gedrückt.**

- 1 „ASPM“ blinkt etwa 4 Sekunden lang, dann beginnt der Suchlauf (87,50 - 108,00 MHz).

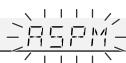

FM 87.50 MHz

- 2 Wenn ein RDS-Sender gefunden wird, erscheint „RDS“ eine kurze Weile, und der Sender wird abgespeichert.

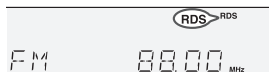

- 3 Nach Abschluß des Suchlaufs wird die Zahl der abgespeicherten Sender 4 Sekunden lang angezeigt, und dann erscheint „END“ 4 Sekunden lang.

8 MEMORY



END

### Abbrechen der ASPM-Operation:

Während des Sendersuchlaufs die RDS ASPM-Taste drücken. Die bereits abgespeicherten Sender bleiben im Speicher.

### Hinweise:

- Wenn derselbe Sender auf verschiedenen Frequenzen sendet, wird die stärkste Frequenz abgespeichert.
- Ein Sender, der dieselbe Frequenz hat wie ein bereits abgespeicherter Sender, wird nicht noch einmal gespeichert.
- Sind bereits 40 Sender im Memory gespeichert, wird der Suchlauf abgebrochen. Wenn Sie die ASPM von neuem beginnen möchten, löschen Sie den voreingestellten Speicher.
- Wenn keine Sender abgespeichert worden sind, erscheint „END“ etwa 4 Sekunden lang.
- Bei sehr schwachen RDS-Signalen können keine Sendernamen abgespeichert werden.

### Löschen allen Festsenderspeicherinhalts:

- 1 Zum Schalten in die Bereitschafts-Betriebsart die ON/STANDBY-Taste drücken.
- 2 Indem die ■-Tasten gedrückt werden, die TUNER (BAND)-Taste drücken, bis „TUNER CLEAR“ erscheint.
- Mit dieser Operation werden alle Informationen im Festsenderspeicher gelöscht.

### Erneutes Speichern eines Sendernamens beim Abspeichern des falschen Namens:

Es kann möglich sein, mit Hilfe der ASPM-Funktion Sendernamen abzuspeichern, wenn viel Rauschen vorhanden ist oder wenn das Signal zu schwach ist. In diesem Falle folgendermaßen vorgehen.

- 1 Durch Drücken der Taste PRESET (^ oder v) prüfen, ob die Namen richtig sind.
- 2 Wenn Sie beim Empfangen des Senders einen falschen Namen finden. Warten Sie, bis der richtige Name angezeigt wird. Und dann die MEMORY-Taste drücken.
- 3 Innerhalb von 30 Sekunden die MEMORY-Taste drücken, während die Vorwahlkanalnummer blinkt.
- Der neue Sendername ist richtig abgespeichert worden.

**Hinweise:**

- Derselbe Sendername kann in verschiedenen Kanälen gespeichert werden.
- In einem gewissen Gebiet oder in gewissen Zeiträumen können die Sendernamen vorübergehend verschieden sein.

**■ Hinweise zum RDS-Betrieb**

Wenn ein der folgenden Ereignisse eintritt, bedeutet dies nicht, daß das Gerät defekt ist:

- „PS“, „NO PS“ und ein Sendername erscheinen abwechselnd, und das Gerät funktioniert nicht richtig.
- Wenn ein spezifischer Sender nicht richtig sendet oder ein Sender Prüfungen durchführt, kann die RDS-Empfangsfunktion nicht richtig arbeiten.
- Wenn ein RDS-Sender, dessen Signal zu schwach ist, empfangen wird, können Informationen wie z.B. der Sendername nicht angezeigt werden.
- „NO PS“, „NO PTY“ oder „NO RT“ blinkt etwa 5 Sekunden lang, und dann wird die Frequenz angezeigt.



**Hinweise zum Radiotext:**

- Die ersten 10 Zeichen des Radiotextes erscheinen 4 Sekunden lang; danach rollen sie über das Display.
- Wenn Sie einen RDS-Sender einstellen, der keinen Radiotext sendet, wird beim Schalten in die Radiotext-Position „NO RT“ angezeigt.
- Während des Empfangs der Radiotext-Daten oder beim Ändern des Textinhalts wird „RT“ angezeigt.

**■ Abrufen von abgespeicherten Sendern**

**Bestimmen von Programmarten und Wählen von Sendern (PTY-Suchlauf):**

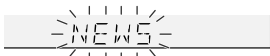
Sie können einen Sender von den abgespeicherten Sendern suchen, indem Sie die Programmart (Nachrichten, Sport, Verkehrsfunk usw. ... siehe Seiten 29 - 30) bestimmen.

<p><b>1 Die TUNER (BAND)-Taste drücken, um das UKW-Band zu wählen.</b></p>
<p><b>2 Die RDS PTY-Taste auf der Fernbedienung drücken.</b></p> <div style="text-align: center; margin: 10px 0;">  </div> <p>„SELECT“ und „PTY TI“ erscheinen etwa 6 Sekunden lang abwechselnd.</p>
<p><b>3 Innerhalb von 6 Sekunden die Taste PRESET (^ oder v) drücken, um die Programmart auszuwählen.</b></p> <div style="text-align: center; margin: 10px 0;">  </div> <p>Bei jedem Tastendruck erscheint die Programmart. Wird die Taste länger als 0,5 Sekunden gedrückt gehalten, erscheint die Programmart fortlaufend.</p>
<p><b>4 Während die ausgewählte Programmart blinkt (innerhalb von 6 Sekunden), die RDS PTY-Taste noch einmal drücken.</b></p> <div style="text-align: center; margin: 10px 0;">  </div> <p>Die gewählte Programmart leuchtet 2 Sekunden lang, dann erscheint „SEARCH“, und der Suchlauf beginnt.</p>

# Benutzen des Radio-Daten-Systems (RDS) (Fortsetzung)

DEUTSCH

Weitere Funktionen

## Hinweise:

- Leuchtet die Anzeige nicht mehr auf, beginnen sie noch einmal mit Schritt 2. Hat das Gerät den gewünschten Sender gefunden, leuchtet die entsprechende Zahl 4 Sekunden lang auf. Der Sendername leuchtet 7 Sekunden lang auf und bleibt beleuchtet.
- Wenn Sie einen anderen Sender hören möchten, der dieselbe Programmart ausstrahlt, die RDS PTY-Taste drücken, während die Kanalnummer oder der Sendername blinkt. Das Gerät sucht dann nach einem nächsten Sender.
- Wenn kein Sender gefunden werden kann, erscheint „NOT FOUND“ 4 Sekunden lang.

## Wenn Sie den Verkehrsfunk auswählen:

Wenn Sie in Schritt 3 den Verkehrsfunk (TP) auswählen, erscheint „TP“. (Dies bedeutet nicht, daß Sie zu der Zeit die Verkehrsinformation hören können.)

Wenn die Verkehrsinformation gesendet wird, erscheint „TA“.

## Bestimmen von Sendernamen und Wählen von Sendern von Hand:

Sie können einen Sender von den abgespeicherten Sendern empfangen, indem Sie den Namen (BBC R1, BBC R2 usw.) bestimmen.

Vor dieser Operation müssen Sie einen oder mehr Sendernamen im Speicher aufbewahren.

- 1 Die TUNER (BAND)-Taste drücken, um das UKW-Band zu wählen.
- 2 Die PRESET (^ oder v) -Taste auf der Fernbedienung drücken, um den gewünschten Sender einzustellen.
- 3 Der Sendername wird 6 Sekunden lang angezeigt. Danach ändert sich das Display.

## Beschreibungen der PTY (Programmartenkennung)-Codes, TP (Verkehrsfunkkennung) und TA (Verkehrsdurchsagekennung).

Sie können die folgenden PTY-, TP- und TA-Signale suchen und empfangen.

<b>NEWS</b>	Kurze Beschreibungen über Fakten, Ereignisse und öffentlich ausgedrückte Ansichten, Reportagen und Tatsachen.
<b>AFFAIRS</b>	Programm über aktuelle Nachrichten, im allgemeinen in verschiedener Behandlungsweise oder Konzeption, einschließlich Debatte oder Analyse.
<b>INFO</b>	Beratungsprogramm (im weitesten Sinne).
<b>SPORT</b>	Sportprogramm.
<b>EDUCATE</b>	Bildungsprogramm (fundamental).
<b>DRAMA</b>	Alle Hörspiele und Serien.
<b>CULTURE</b>	Kulturprogramme (national oder regional, einschließlich Sprache, Theater usw.)
<b>SCIENCE</b>	Programme über Naturwissenschaft und Technik.
<b>VARIED</b>	Unterhaltungsprogramme wie zum Beispiel Quiz, Ratespiele und Persönlichkeitsinterviews.
<b>POP M</b>	Populäre Musik, oft abhängig von den gegenwärtigen oder letzten Plattenverkaufslisten.
<b>ROCK M</b>	Moderne Musik, normalerweise geschrieben und aufgeführt von jungen Musikern.
<b>EASY M</b>	Unterhaltungsmusik, im Gegensatz zu Pop, Rock oder Klassik, oder Musik wie Jazz, Folk oder Country (normalerweise mit Gesang und kurzzeitig).

<b>LIGHT M</b>	Populäre, klassische Musik. Zum Beispiel Instrumentalmusik und Vokal- oder Chorwerke.
<b>CLASSICS</b>	Aufführungen von hauptsächlich Orchesterstücken, Sinfonien, Kammermusik usw. einschließlich großer Oper.
<b>OTHER M</b>	Musik wie zum Beispiel Rhythm & Blues und Reggae.
<b>WEATHER</b>	Wetterberichte, -vorhersagen und -information.
<b>FINANCE</b>	Börsenberichte, Handel, Geschäft usw.
<b>CHILDREN</b>	Programme, die auf ein junges Publikum abgezielt sind (in erster Linie Unterhaltung und Interesse).
<b>SOCIAL</b>	Programme über Soziologie, Geschichte, Geographie, Psychologie und Gesellschaft.
<b>RELIGION</b>	Glauben einschließlich eines Gottes oder Göttern, der Natur der Existenz und Ethik.
<b>PHONE IN</b>	Mitglieder der Öffentlichkeit, die ihre Ansichten telefonisch oder im öffentlichen Forum äußern.
<b>TRAVEL</b>	Features und Programme über Reisen in nahe und ferne Orte, Pauschalreisen sowie Reiseideen und -gelegenheiten. Nicht verwendet für Durchsagen über Probleme, Verzögerungen oder Straßenbauarbeiten, welche die augenblickliche Reise beeinflussen, wo TP/TA benutzt werden sollte.
<b>LEISURE</b>	Programme über Freizeitaktivitäten, an denen der Hörer (die Hörerin) teilnehmen könnte. Zum Beispiel Gartenarbeit, Fischen, Antiquitätensammlung, Kochen, Nahrung & Wein usw.
<b>JAZZ</b>	Polyphone, synkopierte Musik, charakterisiert durch Improvisation.

<b>COUNTRY</b>	Songs, die aus der musikalischen Tradition der Südstaaten von Amerika entstehen oder sie fortsetzen. Charakterisiert durch eine schlichte Melodie und narrative Handlung.
<b>NATION M</b>	Gegenwärtige populäre Musik der Nation oder des Gebiets in Muttersprache, im Gegensatz zu internationalem „Pop“ in Englisch, der normalerweise von Amerika oder Großbritannien inspiriert ist.
<b>OLDIES</b>	Musik aus dem sogenannten „goldenen Zeitalter“ populärer Musik.
<b>FOLK M</b>	Musik, die der musikalischen Kultur einer besonderen Nation entspricht, normalerweise gespielt auf akustischen Instrumenten. Die Erzählung oder Story kann sich auf geschichtliche Ereignisse oder Leute stützen.
<b>DOCUMENT</b>	Programme über sachliche Angelegenheiten, präsentiert in einem recherchierenden Stil.
<b>TEST</b>	Sendung beim Prüfen von Notsendegerät oder Empfängern.
<b>ALARM !</b>	Information über Naturkatastrophen.
<b>NONE</b>	Keine Programmart (nur Empfang).
<b>TP</b>	Sendungen, in denen Verkehrsdurchsagen gebracht werden.
<b>TA</b>	Verkehrsdurchsagen sind auf Sendung.

# Timer- und Sleep-Funktion (Nur Fernbedienung)

DEUTSCH

Weitere Funktionen

## Timer-Wiedergabe:

Zu der voreingestellten Zeit schaltet sich das Gerät ein und gibt die gewünschte Tonquelle (CD, TUNER, USB, AUDIO IN) wieder.

## Timer-Aufnahme:

Das Gerät schaltet sich bei der voreingestellten Zeit ein und aktiviert die Aufnahme von der TUNER.

**Dieses Gerät hat 2 Timertypen: ONCE TIMER und DAILY TIMER.**

**Once-Timer:** Die Once-Timer-Wiedergabe oder Once-Timer-Aufnahme funktioniert nur einmal zu der voreingestellten Zeit.

Wenn Sie beispielsweise in Ihrer Abwesenheit ein Rundfunkprogramm aufnehmen möchten.

**Daily-timer:** Die Daily-Timer-Wiedergabe oder Daily-Timer-Aufnahme funktioniert täglich zu der gleichen voreingestellten Zeit.

Den Timer einstellen, um beispielsweise jeden Morgen aufzuwachen.

## Gemeinsame Verwendung des Once- und des Daily-Timers:

Den Once-Timer beispielsweise zum hören eines Rundfunkprogramms und den Daily-Timer zum Aufwachen verwenden.

- 1 Den Daily-Timer einstellen (Seiten 31 - 33).
- 2 Den Once-Timer einstellen (Seiten 31 - 33).

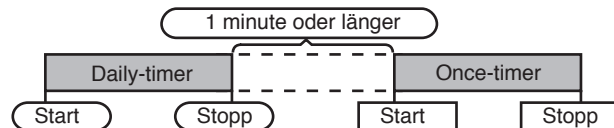

## Hinweis:

Wenn sich die eingestellten Zeiten für den Daily- und Once-Timer überlappen, hat der Once-Timer Vorrang. Einen Abstand von mindestens 1 Minute dazwischen lassen.

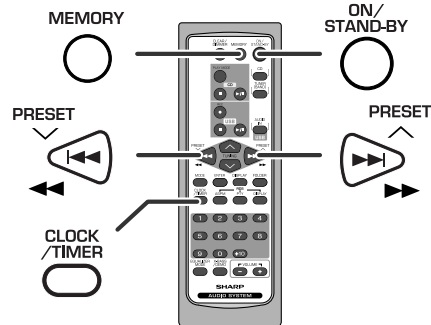

## ■ Timer-Wiedergabe oder Timer-Aufnahme

### Vor dem Einstellen des Timers:

- 1 Prüfen, ob die Uhr richtig gestellt ist (siehe Seite 11).  
 Wenn nicht eingestellt, können Sie nicht die Timer-Funktion verwenden.
- 2 Timer-Wiedergabe: Stecken Sie den USB-Kabel ein oder laden Sie die abzuspielenden Disks.  
 Timer-Aufnahme: Stecken Sie den USB-Kabel für die Aufnahme in die USB-Buchse.



- 1 Zum Einschalten der Stromversorgung die ON/STAND-BY-Taste drücken.
- 2 Die CLOCK/TIMER-Taste drücken.
- 3 Innerhalb von 10 Sekunden die Taste ◀◀ oder ▶▶ drücken, um „ONCE“ oder „DAILY“ anzuwählen; danach die MEMORY-Taste betätigen.



Die Uhr richtig stellen, wenn „ONCE“ oder „DAILY“ nicht erscheint.



**4** Innerhalb von 10 Sekunden die Taste **◀◀** oder **▶▶** drücken, um „ONCE SET“ oder „DAILY SET“ anzuwählen; danach die **MEMORY**-Taste betätigen.



**5** Die Taste **◀◀** oder **▶▶** drücken, um „PLAY“ oder „REC“ anzuwählen; danach die **MEMORY**-Taste betätigen



Die Abbildungen zeigen die Daily-Timer-Einstellung.

**6** Die **◀◀** oder **▶▶**-Taste drücken, um die Stunde einzustellen, und dann die **MEMORY**-Taste betätigen.

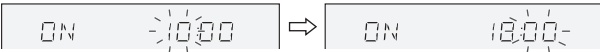

Die Abbildungen zeigen die Timer-Wiedergabe-Einstellung in der Daily-Timer-Betriebsart.

**7** Die **◀◀** oder **▶▶**-Taste drücken, um die Minuten einzustellen, und dann die **MEMORY**-Taste betätigen.

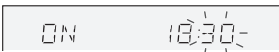

**8** Nach den Schritten 6 und 7 die Endzeit einstellen.

**9** Den Eingang mit der **◀◀** oder **▶▶**-Taste umschalten, und dann die **MEMORY**-Taste drücken.

Wählen der Timer-Playback-Quelle: CD, TUNER, USB oder AUDIO IN.

- Diese Betriebsart wird bei der Aufnahme mit Timer übersprungen.
- Wenn Sie den Tuner wählen, einen Sender mit Hilfe der Taste **◀◀** oder **▶▶** auswählen, und dann die **MEMORY**-Taste drücken.
- Wenn kein Sender programmiert worden ist, wird „NO PRESET“ angezeigt, und die Timer-Einstellung wird annulliert.

**10** Die Lautstärke mit der **VOLUME**-Regler einstellen, dann die **MEMORY**-Taste drücken.

Die Lautstärke nicht zu laut stellen.

**11** Zum Schalten in die Bereitschafts-Betriebsart die **ON/STAND-BY**-Taste drücken.

Die „TIMER“-Anzeige leuchtet auf, und das Gerät ist bereit zur Timer-Wiedergabe.

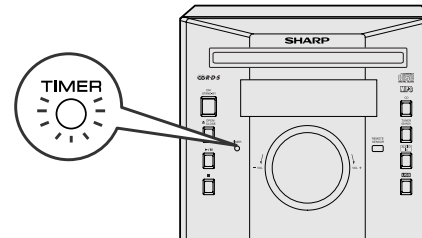

Fortsetzung auf der nächsten Seite.

## Timer- und Sleep-Funktion (Nur Fernbedienung) (Fortsetzung)

### 12 Beim Erreichen der voreingestellten Zeit beginnt Wiedergabe oder Aufnahme.

Die Lautstärke erhöht sich allmählich, bis sie den voreingestellten Pegel erreicht.

Während des Timer-Playbacks/Aufnahme leuchtet die „Ⓞ“-Anzeige auf.

Während des Timer-Playbacks//Aufnahme leuchtet die „DAILY Ⓞ“ Anzeige auf.

### 13 Beim Erreichen der Timer-Endzeit schaltet das System automatisch in die Bereitschafts-Betriebsart.

#### Once-Timer:

Der Timer wird deaktiviert.

#### Daily-Timer:

Der Timer wird zur gleichen Zeit am Tag aktiv. Er bleibt es weiterhin, bis die tägliche Timer-Einstellung gelöscht wird. Löschen Sie den täglichen Timer, wenn er nicht benötigt wird.

#### Hinweise:

- Beim Betrieb der Timer-Wiedergabe mit einem anderen Gerät, das an ein USB-Gerät oder an AUDIO IN-Buchsen angeschlossen ist, wählen Sie in Schritt 9 „USB“ oder „AUDIO IN“. Das Great schaltet sich automatisch ein oder in den Stand-by-Modus. Das angeschlossene Gerät schaltet sich jedoch nicht ein oder aus.
- Um das Timer-Playbacks//Aufnahme abzubrechen folgen Sie den Anweisungen zu „**Abbruch der Timer-Einstellung im Timer Stand-By Modus**“ rechts auf der Seite.

#### Überprüfen der Timer-Einstellung in der Timer-Bereitschafts-Betriebsart:

- 1 Die CLOCK/TIMER-Taste drücken.
- 2 Innerhalb von 10 Sekunden die Taste ◀◀ oder ▶▶ drücken, um „ONCE“ oder „DAILY“ anzuwählen; danach die MEMORY-Taste betätigen.
- 3 Innerhalb von 10 Sekunden die Taste ◀◀ oder ▶▶ drücken, um „ONCE CALL“ oder „DAILY CALL“ anzuwählen; danach die MEMORY-Taste betätigen.  
Das Gerät kehrt in die Timer-Bereitschafts-Betriebsart zurück, nachdem die eingestellten Inhalte der Reihe nach angezeigt worden sind.

#### Annullieren der Timer-Einstellung in der Timer-Bereitschafts-Betriebsart:

- 1 Die CLOCK/TIMER-Taste drücken.
- 2 Innerhalb von 10 Sekunden die Taste ◀◀ oder ▶▶ drücken, um „ONCE“ oder „DAILY“ anzuwählen; danach die MEMORY-Taste betätigen.
- 3 Innerhalb von 10 Sekunden die Taste ◀◀ oder ▶▶ drücken, um „ONCE OFF“ oder „DAILY OFF“ anzuwählen; danach die MEMORY-Taste betätigen.  
Der Timer wird deaktiviert (die eingestellten Inhalte werden nicht annulliert).

#### Wiederverwendung der gespeicherten Timereinstellung:

Die Timer-Einstellung wird abgespeichert, wenn sie einmal eingegeben wird. Um dieselbe Einstellung wieder zu verwenden, die folgenden Bedienungsschritte durchführen.

- 1 Die Stromversorgung einschalten und die CLOCK/TIMER-Taste drücken.
- 2 Innerhalb von 10 Sekunden die Taste ◀◀ oder ▶▶ drücken, um „ONCE“ oder „DAILY“ anzuwählen; danach die MEMORY-Taste betätigen.
- 3 Innerhalb von 10 Sekunden die Taste ◀◀ oder ▶▶ drücken, um „ONCE ON“ oder „DAILY ON“ anzuwählen; danach die MEMORY-Taste betätigen.
- 4 Zum Schalten in die Bereitschafts-Betriebsart die ON/STAND-BY-Taste drücken.

## ■ Sleep-Funktion

Radio, CD und USB können automatisch ausgeschaltet werden.

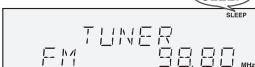
<b>1</b>	Die gewünschte Tonquelle wiedergeben.
<b>2</b>	Die CLOCK/TIMER-Taste drücken.
<b>3</b>	Innerhalb von 10 Sekunden die <b>◀◀</b> oder <b>▶▶</b> -Taste drücken, um „SLEEP“ auszuwählen, und die MEMORY-Taste betätigen. 
<b>4</b>	Die <b>◀◀</b> oder <b>▶▶</b> -Taste drücken, um die Zeit anzuwählen. (Maximum: 3 Stunden - Minimum: 1 Minute) <ul style="list-style-type: none"> <li>• 3 Stunden - 5 Minuten → 5-Minuten-Abstände</li> <li>• 5 Minuten - 1 Minute → 1-Minuten-Abstände</li> </ul>
<b>5</b>	Die MEMORY-Taste drücken. „SLEEP“ erscheint. 
<b>6</b>	Nach Ablauf der voreingestellten Zeit schaltet das Gerät in die Bereitschafts-Betriebsart. 1 Minute vor Abschluß der Sleep-Funktion wird die Lautstärke leiser gestellt.

### Überprüfen der verbleibenden Einschlafzeit:

- 1 Während „SLEEP“ auf dem Display erscheint, die CLOCK/TIMER-Taste drücken.
- 2 Innerhalb von 10 Sekunden die **◀◀** oder **▶▶**-Taste drücken, um „SLEEP X : XX“ auszuwählen.  
„X : XX“ ist die verbleibende Einschlafzeit.
- Die verbleibende Einschlafzeit wird ungefähr 10 Sekunden lang angezeigt.
- Während die verbleibende Einschlafzeit auf dem Display erscheint, können Sie sie dadurch ändern, daß die MEMORY-Taste gedrückt wird. (Schritte 4 - 5).

### Abbrechen der Sleep-Funktion:

Die ON/STAND-BY-Taste drücken, während „SLEEP“ auf dem Display erscheint.

Um die Sleep-Funktion abzubrechen, ohne das System auf die Bereitschafts-Betriebsart zu stellen, folgendermaßen vorgehen.

- 1 Während „SLEEP“ auf dem Display erscheint, die CLOCK/TIMER-Taste drücken.
- 2 Innerhalb von 10 Sekunden die **◀◀** oder **▶▶**-Taste drücken, um „SLEEP OFF“ auszuwählen, und die MEMORY-Taste betätigen.

## ■ Gleichzeitiges Benutzen der Timer- und Sleep-Funktion

### Sleep-Timer und Timer-Wiedergabe:

Sie können beispielsweise beim Rundfunkempfang einschlafen und nächsten Morgen durch CD-Wiedergabe aufwachen.

- 1 Die Einschlafzeit einstellen (siehe links, Schritte 1 - 5).
- 2 Beim Einstellen des Sleep-Timers ist auch die Timer-Wiedergabe. (Schritte 2 - 10, Seiten 31 - 32).

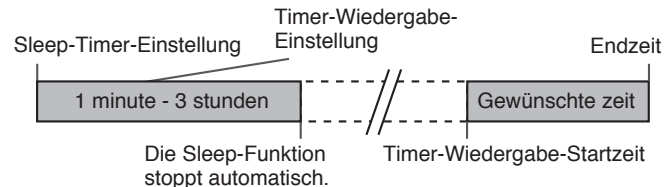

# Portablegeräte und Kopfhörer anschließen

Das Anschlußkabel gehört nicht zum Lieferumfang. Kaufen Sie ein im Handel erhältliches Kabel wie unten dargestellt.

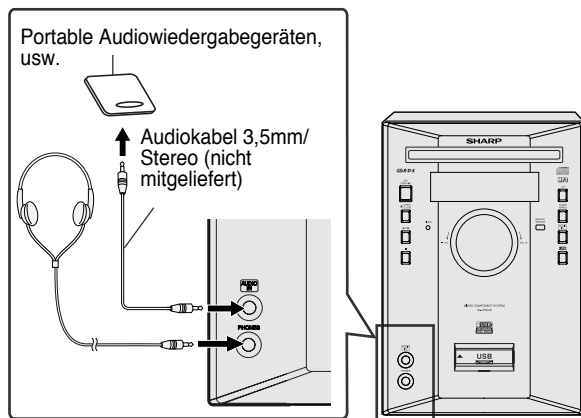

## Einschaltautomatik (AUDIO IN):

Wenn Sie eine der folgenden Tasten drücken, schaltet sich das Gerät ein.

- AUDIO IN-Taste (Hauptgerät und Fernbedienung): Nachdem Anschalten des Geräts ist die „AUDIO IN“-Funktion aktiviert.
- ► / II -Taste auf dem Hauptgerät: Das Gerät schaltet sich ein, und die zuletzt verwendete Funktion beginnt mit der Wiedergabe (CD, TUNER, AUDIO IN, USB).

## ■ Musik von portablen Audiowiedergabegeräten, usw. hören

### 1 Mit Hilfe eines Anschlußkabels das portable Audiowiedergabegeräten usw. an die Buchse AUDIO IN anschließen.

Beim Benutzen eines Videogeräts den Tonausgang an dieses Gerät und den Bildausgang an ein Fernsehgerät anschließen.

### 2 Zum Einschalten der Stromversorgung die ON/STAND-BY-Taste drücken.

### 3 Die AUDIO IN-Taste drücken.

### 4 Das angeschlossene Gerät wiedergeben.

Wenn der Lautstärkepegel des angeschlossenen Geräts zu hoch eingestellt ist, kann das eine Verzerrung des Tons zur Folge haben. Verringern sie in solch einem Fall die Lautstärke des angeschlossenen Geräts.

Erhöhen Sie die Lautstärke des angeschlossenen Geräts, wenn der Lautstärkepegel zu niedrig ist.

## Hinweis:

Das Gerät weiter entfernt vorn Fernseher verlegen, um Störgeräusche zu verhindern.

## ■ Kopfhörer

- Schalten Sie das Gerät nicht bei hoher Lautstärkeeinstellung ein und hören Sie der Musik in angemessener Lautstärke zu. Überhöhter Schalldruck von den Kopf- und Ohrhörern kann zu Hörverlust führen.
- Vor dem Anschließen oder Trennen des Kopfhörers die Lautstärke vermindern.
- Einen Kopfhörer mit 3,5 mm Stecker und 16 Ohm bis 50 Ohm Impedanz verwenden. Die empfohlene Impedanz ist 32 Ohm.
- Beim Anschließen des Kopfhörers werden die Lautsprecher automatisch getrennt. Die Lautstärke mit dem VOLUME-Regler einstellen.

## ■ Anschluß des Subwoofers

Sie können einen im Handel erhältlichen aktiven Subwoofer anschließen.

Das Cinch-Kabel an die Buchse SUBWOOFER PRE-OUT anschließen.

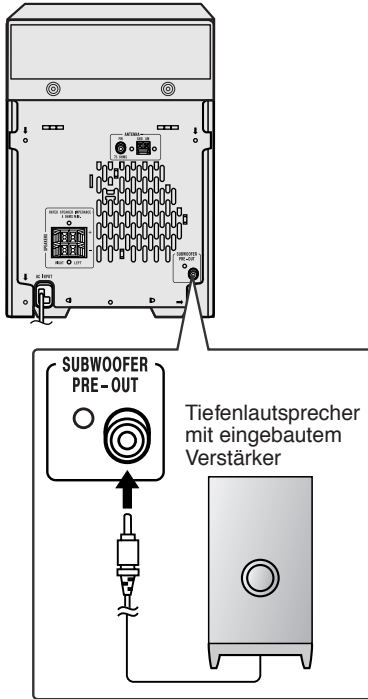

## Fehlersuchtablelle

Viele scheinbare Probleme können vom Benutzer ohne Anforderung eines Kundendiensttechnikers gelöst werden.

Falls mit diesem Produkt irgendetwas nicht in Ordnung zu sein scheint, die folgenden Punkte überprüfen, bevor Sie sich an einen autorisierten SHARP-Fachhändler oder an ein SHARP-Kundendienstzentrum wenden.

### ■ Allgemeines

Symptom	Mögliche Ursache
<ul style="list-style-type: none"> <li>Die Uhr ist nicht richtig gestellt.</li> </ul>	<ul style="list-style-type: none"> <li>Trat ein Stromausfall ein? Die Uhr wieder einstellen. (Siehe Seite 11)</li> </ul>
<ul style="list-style-type: none"> <li>Das Gerät reagiert nicht auf Betätigung einer Taste.</li> </ul>	<ul style="list-style-type: none"> <li>Das Gerät auf die Bereitschafts-Betriebsart stellen und dann wieder einschalten.</li> <li>Wenn das Gerät noch nicht richtig funktioniert, es rücksetzen. (Siehe Seite 37)</li> </ul>
<ul style="list-style-type: none"> <li>Kein Ton ist zu hören.</li> </ul>	<ul style="list-style-type: none"> <li>Ist der Lautstärkepegel auf „0“ gestellt?</li> <li>Ist der Kopfhörer angeschlossen?</li> <li>Sind die Lautsprecherkabel getrennt?</li> </ul>

### ■ CD-Player

Symptom	Mögliche Ursache
<ul style="list-style-type: none"> <li>Wiedergabe beginnt nicht.</li> <li>Wiedergabe stoppt in der Mitte eines Titels oder wird nicht richtig gemacht.</li> </ul>	<ul style="list-style-type: none"> <li>Ist die Disc verkehrt herum eingelegt?</li> <li>Entspricht die Disc der Norm?</li> <li>Ist die Disc verformt oder zerkratzt?</li> </ul>
<ul style="list-style-type: none"> <li>Während der Wiedergabe kommt es zu Aussetzern oder Wiedergabe stoppt in der Mitte eines Titels.</li> </ul>	<ul style="list-style-type: none"> <li>Ist das Gerät übermäßigen Erschütterungen ausgesetzt?</li> <li>Ist die Disc sehr schmutzig?</li> <li>Hat sich im Gerät Kondensation gebildet?</li> </ul>

# Fehlersuchtable (Fortsetzung)

DEUTSCH

Referenzen

## ■ Fernbedienung

Symptom	Mögliche Ursache
<ul style="list-style-type: none"> <li>Die Fernbedienung funktioniert nicht.</li> </ul>	<ul style="list-style-type: none"> <li>Ist das Netzkabel des Gerätes angeschlossen?</li> <li>Ist die Polarität der Batterie richtig?</li> <li>Sind die Batterien erschöpft?</li> <li>Ist der Abstand oder Winkel falsch?</li> <li>Empfängt der Fernbedienungssensor starkes Licht?</li> </ul>

## ■ Tuner

Symptom	Mögliche Ursache
<ul style="list-style-type: none"> <li>Das Radio erzeugt ungewöhnliches, andauerndes Rauschen.</li> </ul>	<ul style="list-style-type: none"> <li>Befindet sich das Gerät in der Nähe des Fernsehgerätes oder des Computers?</li> <li>Ist die UKW-Antenne oder MW-Rahmenantenne richtig aufgestellt? Die Antenne weiter entfernt vom Netzkabel verlegen.</li> </ul>

## ■ USB

Symptom	Mögliche Ursache
<ul style="list-style-type: none"> <li>Gerät wurde nicht gefunden.</li> </ul>	<ul style="list-style-type: none"> <li>Steht eine MP3/WMA-Datei zur Verfügung?</li> <li>Ist das Gerät korrekt angeschlossen?</li> <li>Ist das MTP-Gerät korrekt angeschlossen?</li> <li>Enthält das Gerät nur die AAC-Datei?</li> </ul>
<ul style="list-style-type: none"> <li>Die Wiedergabe ist nicht aktiv.</li> </ul>	<ul style="list-style-type: none"> <li>Ist es die schreibgeschützte WMA-Datei?</li> <li>Ist es die falsche MP3-Datei?</li> </ul>
<ul style="list-style-type: none"> <li>Zeitanzeige falsch.</li> <li>Angezeigter Dateiname falsch.</li> </ul>	<ul style="list-style-type: none"> <li>Wird eine Variable Bitrate-Datei abgespielt?</li> <li>Ist der Dateiname in chinesischen oder japanischen Schriftzeichen geschrieben?</li> </ul>
<ul style="list-style-type: none"> <li>Aufnahme kann nicht starten.</li> </ul>	<ul style="list-style-type: none"> <li>Schreibt das USB-Gerät in geschütztem Modus?</li> <li>Ist es die CD-WMA Disc?</li> <li>Ist der Speicher des Geräts bereits voll?</li> </ul>

## ■ Kondensation

Plötzliche Temperaturschwankungen und Lagerung oder Betrieb in einer extrem feuchten Umgebung können Kondensatbildung im Gehäuse (CD-Abtaster usw.) oder auf dem Sender der Fernbedienung verursachen. Kondensat kann zu Funktionsstörungen des Geräts führen. Sollte dieser Fall eintreten, das Gerät eingeschaltet lassen, ohne eine Disc einzulegen, bis normale Wiedergabe möglich ist (ca. 1 Stunde). Vor Handhaben der Fernbedienung jedes Kondensat auf dem Sender mit einem weichen Tuch abwischen.

## ■ Wenn Problem auftritt

Wenn dieses Produkt von starker externer Interferenz (mechanischer Stoß, übermäßige statische Elektrizität, anormale Speisespannung infolge von Blitz usw.) beeinflusst oder falsch betrieben wird, kann es nicht korrekt funktionieren.

### Wenn derartige Problem auftreten, wie folgt verfahren

- Das Gerät auf die Bereitschafts-Betriebsart stellen und die Stromversorgung wieder einschalten.
- Ist das Gerät nicht in den vorherigen Zustand zurückgesetzt, ziehen Sie den Stecker aus der Steckdose, stecken Sie ihn wieder hinein und schalten Sie das Gerät an.

### Hinweis:

Wenn die obigen Bedienungsschritte keinen Erfolg aufweisen, all den Speicher durch Rücksetzen des Gerätes löschen.

## ■ Werkseitiges Rücksetzen, Löschen aller Speichers

- Zum Schalten in die Bereitschafts-Betriebsart die ON/STANDBY-Taste drücken.
- Gleichzeitig mit den Tasten ■ die CD-Taste drücken, bis „CLEAR ALL“ erscheint.



### Vorsicht:

Durch diese Bedienungsschritte werden alle abgespeicherten Daten einschließlich Uhr- und Timer-Einstellungen, Tuner-Voreinstellung sowie CD-Programm gelöscht.

## Wartung

### ■ Vor dem Transportieren des Geräts

Alle CDs aus dem Gerät herausnehmen. Sicherstellen, daß keine CD in der Disc-Schublade vorhanden ist. Danach das Gerät auf die Bereitschafts-Betriebsart stellen. Durch Tragen des Geräts mit darin eingelegten Discs kann es beschädigt werden.

### ■ Pflege der Compact Discs

Compact Discs sind ziemlich widerstandsfähig gegen Beschädigungen, aber Falschabtastungen können infolge einer Ansammlung des Staubs auf der Discoberfläche auftreten. Für optimale CD-Wiedergabe die folgenden Punkte beachten.

- Auf die Disc darf nichts geschrieben werden, insbesondere auf die Seite ohne Etikett; hier werden Tonsignale abgetastet.
- Die Discs nicht direkter Sonnenbestrahlung, Hitze oder Feuchtigkeit aussetzen.
- Die CDs immer am Rand halten. Durch Fingerabdrücke, Schmutz oder Wasser auf den CDs kann Störgeräusch oder falsche Abtastung verursacht werden. Wenn eine CD schmutzig ist oder nicht einwandfrei abgespielt wird, sie mit einem weichen, trockenen Tuch von der Mitte gerade nach außen dem Radius entlang abwischen.

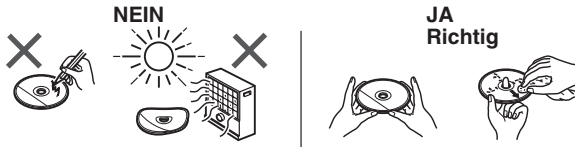

### ■ Reinigen des Gehäuses

Das Gehäuse mit einem weichen Tuch und einem verdünnten Seifenwasser regelmäßig reinigen und dann mit einem trockenen Tuch nachwischen.

#### Vorsicht:

- Keine Chemikalien (Benzin, Farbverdünnungsmittel usw.) verwenden. Es kann zur Beeinflussung von Oberfläche und Farbe führen.
- Niemals das Innere des Geräts ölen. Es kann zu Störungen führen.

# Technische Daten

DEUTSCH

Bedingt durch fortlaufende technische Verbesserungen behält sich SHARP das Recht vor, das Design und die Spezifikationen ohne vorherige Ankündigung ändern zu können. Die angegebenen Leistungswerte stellen die Nennwerte einer in Serienherstellung produzierten Einheit dar. Geringe Abweichungen bei einzelnen Geräten sind möglich.

## ■ Allgemeines (XL-UR2180H)

<b>Spannungsversorgung</b>	Wechselspannung 220 - 240 V ~ 50 Hz
<b>Leistungs-aufnahme</b>	Einschalten: 40 W Bereitschaft: 0,6 W(*)
<b>Abmessungen</b>	Breite: 180 mm Höhe: 260 mm Tiefe: 273 mm
<b>Gewicht</b>	4,0 kg

## ■ Allgemeines (XL-UR2380H)

<b>Spannungsversorgung</b>	Wechselspannung 220 - 240 V ~ 50 Hz
<b>Leistungs-aufnahme</b>	Einschalten: 53 W Bereitschaft: 0,6 W(*)
<b>Abmessungen</b>	Breite: 180 mm Höhe: 260 mm Tiefe: 273 mm
<b>Gewicht</b>	4,2 kg

## ■ Allgemeines (XL-UR2580H)

<b>Spannungsversorgung</b>	Wechselspannung 220 - 240 V ~ 50 Hz
<b>Leistungs-aufnahme</b>	Einschalten: 55 W Bereitschaft: 0,6 W(*)
<b>Abmessungen</b>	Breite: 180 mm Höhe: 260 mm Tiefe: 273 mm
<b>Gewicht</b>	4,4 kg

(\*) Dieser Leistungsaufnahmewert wird erhalten, wenn die Demonstrations-Betriebsart in der Bereitschafts-Betriebsart abgebrochen wird. Siehe Seite 8 zum Abbrechen der Demonstrations-Betriebsart.

## ■ Verstärker (XL-UR2180H)

<b>Ausgangsleistung</b>	PMPO: 128 W MPO: 64 W (32 W + 32 W) (10% T.H.D.) RMS: 64 W (32 W + 32 W) (10% T.H.D.) RMS: 40 W (20 W + 20 W) (1% T.H.D.)
<b>Ausgänge</b>	Lautsprecher: 4 Ohm Kopfhörer: 16 - 50 Ohm (Empfohlen: 32 Ohm) Subwoofer-Vorverstärker-Ausgang (Audiosignal): 150 mV/10 kOhm bei 70 Hz
<b>Eingänge</b>	Audio In (Audiosignal): 250 mV/47 kOhm

## ■ Verstärker (XL-UR2380H)

<b>Ausgangsleistung</b>	PMPO: 240 W MPO: 120 W (60 W + 60 W) (10% T.H.D.) RMS: 120 W (60 W + 60 W) (10% T.H.D.) RMS: 72 W (36 W + 36 W) (1% T.H.D.)
<b>Ausgänge</b>	Lautsprecher: 4 Ohm Kopfhörer: 16 - 50 Ohm (Empfohlen: 32 Ohm) Subwoofer-Vorverstärker-Ausgang (Audiosignal): 150 mV/10 kOhm bei 70 Hz
<b>Eingänge</b>	Audio In (Audiosignal): 250 mV/47 kOhm

## ■ Verstärker (XL-UR2580H)

<b>Ausgangsleistung</b>	PMPO: 320 W MPO: 160 W (80 W + 80 W) (10% T.H.D.) RMS: 160 W (80 W + 80 W) (10% T.H.D.) RMS: 100 W (50 W + 50 W) (1% T.H.D.)
<b>Ausgänge</b>	Lautsprecher: 4 Ohm Kopfhörer: 16 - 50 Ohm (Empfohlen: 32 Ohm) Subwoofer-Vorverstärker-Ausgang (Audiosignal): 150 mV/10 kOhm bei 70 Hz
<b>Eingänge</b>	Audio In (Audiosignal): 250 mV/47 kOhm



## ■ CD-Player

<b>Typ</b>	Single Disk Multi-Mode Compact Disc Player
<b>Signalabtastung</b>	Kontaktloser 3-Strahl-Halbleiter-Laser-Abtaster
<b>D/A-Umsetzer</b>	Multi-Bit-D/A-Umsetzer
<b>Frequenzgang</b>	20 - 20.000 Hz
<b>Dynamikbereich</b>	90 dB (1 kHz)

## ■ Tuner

<b>Frequenzbereich</b>	UKW: 87,5 - 108 MHz MW: 522 - 1.620 kHz
<b>Unterstützung von voreingestellten Speichern</b>	40 Voreinstellungen (AM und FM).

## ■ USB

<b>USB Hostinterface</b>	<ul style="list-style-type: none"> <li>● Unterstützt USB 1.1 (Full Speed)/_2.0 Massenspeicher-Klasse.</li> <li>● Unterstützt nur Bulk und CBI-Protokoll.</li> </ul>
<b>Unterstützungsdatei</b>	<ul style="list-style-type: none"> <li>● MPEG 1 Layer 3</li> <li>● WMA (Nicht DRM)</li> </ul>
<b>Bitratenunterstützung</b>	<ul style="list-style-type: none"> <li>● MP3 (32 ~ 320 kbps)</li> <li>● WMA (64 ~ 160 kbps)</li> </ul>
<b>Sonstiges</b>	<ul style="list-style-type: none"> <li>● Die maximale Anzahl an MP3/WMA-Dateien beträgt 65280.</li> <li>● Die maximale Anzahl an Ordnern, einschließlich dem Hauptverzeichnis, beträgt 255. (Ordner, die nicht abspielbare Dateien enthalten, werden mitgezählt.)</li> <li>● TITLE, ARTIST und ALBUM sind die einzigen unterstützten ID3TAG Informationen.</li> <li>● Unterstützt ID3TAG Version 1 und 2.</li> <li>● Die maximale Anzahl an Ordnern, die bespielt werden können, beträgt 128.</li> <li>● Die maximale Anzahl an Dateien in einem Ordner, die bespielt werden können, beträgt 128.</li> </ul>
<b>Dateiunterstützungssystem</b>	<ul style="list-style-type: none"> <li>● Unterstützt USB-Geräte mit Microsoft Windows/DOS/FAT 12/ FAT 16/ FAT 32.</li> <li>● 2 kByte Blocklänge für den Sektor.</li> </ul>

## Technische Daten (Fortsetzung)

DEUTSCH

### ■ Lautsprecher (XL-UR2180H)

<b>Typ</b>	2-Wege-Lautsprechersystem 2,5 cm-Hochtöner 10 cm-Tieftöner
<b>Max. Belastbarkeit</b>	60 W
<b>Nennbelastbarkeit</b>	30 W
<b>Impedanz</b>	4 Ohm
<b>Abmessungen</b>	Breite: 148 mm Höhe: 260 mm Tiefe: 175,5 mm
<b>Gewicht</b>	je 2,14 kg

### ■ Lautsprecher (XL-UR2380H)

<b>Typ</b>	2-Wege-Lautsprechersystem 5 cm-Hochtöner 10 cm-Tieftöner
<b>Max. Belastbarkeit</b>	120 W
<b>Nennbelastbarkeit</b>	60 W
<b>Impedanz</b>	4 Ohm
<b>Abmessungen</b>	Breite: 148 mm Höhe: 260 mm Tiefe: 198,5 mm
<b>Gewicht</b>	je 2,45 kg

### ■ Lautsprecher (XL-UR2580H)

<b>Typ</b>	2-Wege-Lautsprechersystem 5 cm-Hochtöner 12 cm-Tieftöner
<b>Max. Belastbarkeit</b>	160 W
<b>Nennbelastbarkeit</b>	80 W
<b>Impedanz</b>	4 Ohm
<b>Abmessungen</b>	Breite: 148 mm Höhe: 260 mm Tiefe: 198,5 mm
<b>Gewicht</b>	je 2,45 kg

NOTIZEN

# **SHARP**

**SHARP ELECTRONICS (Europe) GmbH**

Sonninstraße 3, D-20097 Hamburg

SHARP CORPORATION

TINSA359AWZZ  
08E R MW ③