

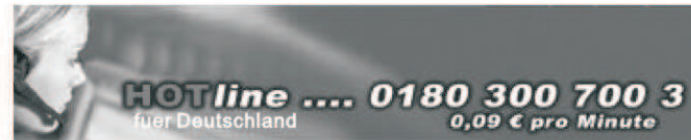

SEEG

**TRAGBARER DVD-PLAYER
MIT DVB-T-DECODER**

DVD-P 729T



Inhaltsverzeichnis

| | |
|---|-------|
| Inhaltsverzeichnis | 1 |
| Sicherheitshinweise | 2 |
| Fernbedienung | 3-4 |
| Beschreibung | 5 |
| Handhabung der Fernbedienung | 6 |
| Kopfhörer anschließen (optionales Zubehör) | 7 |
| Antenne für Digitalfernsehen anschließen | 8 |
| An externe Geräte anschließen | 9 |
| An einen Fernseher anschließen | 10 |
| An Stereoanlage anschließen | 11 |
| USB-Anschluss | 12 |
| Netzteil verwenden | 13 |
| Akku | 14 |
| Vorsichtsmaßnahmen beim Gebrauch von Akkus | 15 |
| Digitaler Fernsehempfang | 16-17 |
| Digitaler Radioempfang | 18 |
| Favoritenliste anlegen, Sender sortieren, Sender löschen | 19 |
| Fernsehsender suchen und einstellen | 20 |
| Sender sperren, Kindersicherung, Kennwort ändern | 21 |
| Standort einstellen, Sprache, GMT, Zeitzone, Programmierte Aufnahme | 22-23 |
| Disk abspielen | 24-26 |
| MP3- und Audio-CDs abspielen | 27 |
| Bilddaten-CDs abspielen | 28 |
| Dateien anzeigen und sortieren | 29 |
| Sprache für Menüs, Ton, Untertitel einstellen | 30 |
| Toneinstellungen für Downmix | 31 |
| Kindersicherung, Kennwort, Kameraperspektive einstellen | 32 |
| OSD-Sprache einstellen | 33 |
| Fernsehnorm, Bildschirmtyp einstellen | 34 |
| Bildschirmstandard einstellen | 35 |
| Spiele Minensucher, Tetris, Rush Hour | 36 |
| Kalender | 37 |
| LCD-Bildschirm einstellen | 38 |
| Fehlerbehebung | 39-40 |
| Technische Daten | 41 |

Sicherheitshinweise

Lesen Sie vor der Inbetriebnahme dieses Players alle Sicherheitshinweise und die Bedienungsanleitung durch, und befolgen Sie alle Warnhinweise im Handbuch und auf dem Gerät selbst. Verwahren Sie die Sicherheits- und Bedienungshinweise für spätere Nachschlagezwecke.

Sicherheitshinweise

- Setzen Sie das Gerät keiner Feuchtigkeit, Regen, Sand oder Hitze aus.
- Stellen Sie den DVD-Player nur auf eine stabile, ebene Oberfläche.
- Halten Sie den DVD-Player von Heizgeräten und direkter Sonneneinstrahlung fern.
- Wenn Sie den DVD-Player in ein Regal stellen, achten Sie darauf, dass rund um das Gerät mindestens 2,5 cm Platz sind, um eine ausreichende Luftzirkulation zu gewährleisten.

☐ SICHERHEITSHINWEIS

CLASS 1 LASER PRODUCT / KLASSE 1 LASER PRODUKT / LUOKAN 1 LASER LAITE / KLASSE 1 LASER APPARAT / PRODUCTO LASER CLASE.

UNSIHTBARE LASERSTRAHLUNG BEI GEÖFFNETEM GEHÄUSE UND ENTRIEGELTER ABDECKUNG. SETZEN SIE SICH NIEMALS DEM LASERSTRAHL AUS.

⚠ ACHTUNG

1. Um elektrische Schläge oder Feuer zu vermeiden, setzen Sie das Gerät keinem Regen oder Feuchtigkeit aus.
2. Um elektrische Schläge zu vermeiden, öffnen Sie niemals das Gehäuse. Im Geräteinnern befinden sich keine Bauteile, die eine Wartung oder Reparatur seitens des Anwenders erfordern. Lassen Sie Reparaturen nur von qualifiziertem Fachpersonal durchführen.
3. Gebrauchte Akkus gehören nicht in den Hausmüll. Informieren Sie sich bei den örtlichen Behörden und Sammelstellen über eine geeignete Entsorgung.
4. Wenn Sie über mehrere Stunden Kopfhörer bei zu hoher Lautstärke verwenden, können Sie Ihr Gehör schädigen!
5. Der Player darf nur an ein Stromnetz mit denselben Eigenschaften angeschlossen werden, wie in der Bedienungsanleitung oder auf dem Gerät angegeben.

Achtung:

Entfernen Sie den eingelegten Transportschutz, bevor Sie den Player in Betrieb nehmen.



Fernbedienung

| Name | Bei DVD-/USB-Wiedergabe | Bei Fernsehempfang |
|--|--|---|
| ① RADIO-Taste | Ohne Funktion. | Auf Radioempfang umschalten. |
| ② Taste MENU/PBC | Öffnet das Disk-Menü. | Ohne Funktion. |
| ③ Taste ANGLE | Zum Umschalten zwischen verschiedenen Kameraperspektiven auf einer DVD. | Ohne Funktion. |
| ④ Taste TITLE | Zeigt das Titelmü an (falls auf der Disk vorhanden). | Ohne Funktion. |
| ⑤ Taste SUBTITLE | Zum Auswählen der Untertitelsprache. | Zum Auswählen der Untertitelsprache. |
| ⑥ Zifferntasten (0, 1, ... 9) | Zur Auswahl oder Wiedergabe von Titeln, Kapitels oder Stücken. | Zahleneingabe für Sendernummer, Datum, Uhrzeit usw. |
| ⑦ Taste 10+ | Zur Eingabe von Zahlen zwischen 10 und 999 (durch Kombination dieser Taste mit den anderen Zifferntasten). | Ohne Funktion. |
| ⑧ (PLAY/ENTER)/ Richtungstasten | Drücken Sie ►/◄, um die Wiedergabe zu starten oder eine bestimmte Option zu aktivieren (oder zu ändern). Mithilfe der Richtungstasten können Sie die verschiedenen Optionen auswählen. | Drücken Sie ►/◄, um eine bestimmte Option zu aktivieren (oder zu ändern). Wählt einen anderen Sender (▲, ▼) oder zwischen verschiedenen Optionen. |
| ⑨ Taste SETUP | Öffnet das Hauptmenü, in dem Sie die Systemsprache, Ton, Anzeige, Kennwort usw. einstellen können. | Ruft das Hauptmenü auf, in dem Sie Sender bearbeiten, Systemparameter einstellen, die OSD-/Synchronsprache wählen können usw. |
| ⑩ Taste VOL+ | Zum Erhöhen der Lautstärke. | Zum Erhöhen der Lautstärke. |
| ⑪ Taste VOL- | Zum Verringern der Lautstärke. | Zum Verringern der Lautstärke. |
| ⑫ ZOOM-Taste | Zum Vergrößern oder verkleinern von Filmszenen oder Fotos. | Ohne Funktion. |
| ⑬ GOTO-Taste | Springt zu einer bestimmten Spielzeit. | Ohne Funktion. |
| ⑭ P/N-Taste | Zum Auswählen der Fernsehnorm PAL/NTSC/AUTO. | Zum Auswählen der Fernsehnorm PAL/NTSC/AUTO. |
| ⑮ PAUSE-Taste | Vorübergehend anhalten. | Zum «Einfrieren» des Bildes. |

Fernbedienung

| Name | Bei DVD-/USB-Wiedergabe | Bei Fernsehempfang |
|-----------------------------|--|--|
| 16 EXIT-Taste | Ohne Funktion. | Beendet die Einrichtung. |
| 17 TELETEXT-Taste | Ohne Funktion. | Ruft die Teletext-Funktion auf. |
| 18 Taste TV/DVD/USB | Zum Umschalten zwischen Fernsehempfang, DVD und USB. | Zum Umschalten zwischen Fernsehempfang, DVD und USB. |
| 19 DISPLAY-Taste | Zeigt die aktuellen Wiedergabeinformationen an. | Zeigt die aktuellen Programminformationen an. |
| 20 MUTE-Taste | Schaltet den Ton stumm. | Schaltet den Ton stumm. |
| 21 Taste L/R | Schaltet den Ton zwischen dem linken und rechten Lautsprecher um. | Zur Auswahl des linken oder rechten Tonkanals eines Senders. |
| 22 LANGUAGE-Taste | Zum Auswählen der gewünschten Synchronsprache einer DVD. | Zur Auswahl der OSD-Sprache. |
| 23 SLOW-Taste | Zur Auswahl einer geringeren Wiedergabegeschwindigkeit. | Ohne Funktion. |
| 24 STEP-Taste | Gibt den Film bildweise wieder. | Ohne Funktion. |
| 25 STOP-Taste | Stoppt die Wiedergabe. | Ohne Funktion. |
| 26 Taste SCHNELLER RÜCKLAUF | Zur Auswahl einer anderen Wiedergabegeschwindigkeit rückwärts. | Ohne Funktion. |
| 27 Taste SCHNELLER VORLAUF | Zur Auswahl einer anderen Wiedergabegeschwindigkeit vorwärts. | Ohne Funktion. |
| 28 Taste NÄCHSTES | Springt zum nächsten Titel, Kapitel oder Stück. | Ohne Funktion. |
| 29 Taste VORIGES | Springt zum vorigen Titel, Kapitel oder Stück. | Ohne Funktion. |
| 30 REPEAT-Taste | Ermöglicht die wiederholte Wiedergabe eines Titels, Kapitels, Stücks oder der gesamten Disk. | Ohne Funktion. |
| 31 MARK-Taste | Zum Einfügen eines Punktes, ab dem die Wiedergabe gestartet wird, sobald Sie die Taste MARK zu einem späteren Zeitpunkt betätigen. | Ohne Funktion. |
| 32 EPG-Taste | Ohne Funktion. | Zeigt die Elektronische Programmführung an. |
| 33 FAVORITE-Taste | Ohne Funktion. | Zugriff auf Fernseh-/Radiosender, die als Favoriten abgelegt sind. |

Beschreibung

■ Vorderseitige Ansicht

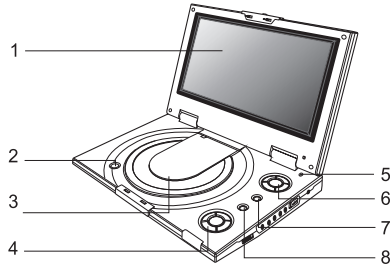

- | | |
|---------------------|---|
| 1. LCD | 5. Taste LCD ein/aus |
| 2. ÖFFNEN | 6. Cursor (auf(CH+)/ab(CH-)/links/ rechts), ENTER (↵) |
| 3. Disk-Abdeckung | 7. MENU/PBC/LCD adj. |
| 4. Wiedergabetasten | 8. Taste TV/DVD/USB |
- Wiedergabe (▶)
 Voriges/Schneller Rücklauf (⏮/⏪)
 Nächstes/Schneller Vorlauf (⏩/⏭)
 Pause / Einzelbildwiedergabe (⏸/⏹)
 Stopp (■)

■ Linke

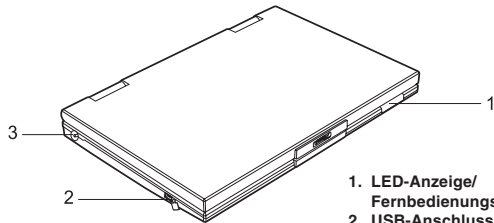

1. LED-Anzeige/
Fernbedienungssensor
2. USB-Anschluss
3. Eingang für Fernsehantenne

■ Rechte Seite

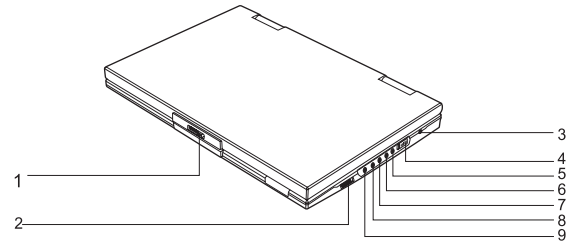

- | | |
|--|-----------------------------------|
| 1. ÖFFNEN | 5. Video-Eingang |
| 2. Lautstärke für Kopfhörer/ Lautsprecher | 6. Audio-Ein-/Ausgang |
| 3. Stromeingangsbuchse 12 V | 7. Video-Ausgang |
| 4. Ein-/Ausschalter | 8. SPDIF: Digitaler Audio-Ausgang |
| | 9. Kopfhöreranschluss |

■ Unterseite

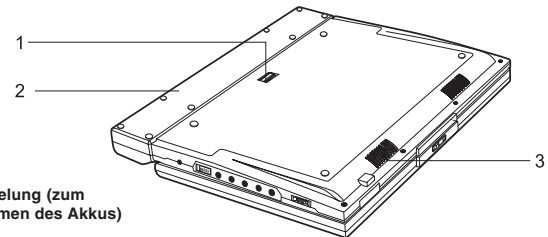

1. Entriegelung (zum
Entnehmen des Akkus)
2. Akku
3. Lautsprecher

Handhabung der Fernbedienung

Batterie einlegen

1. Öffnen Sie die Abdeckung des Batteriefachs mithilfe einer Münze.

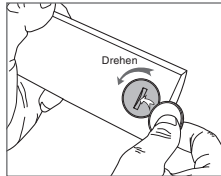

2. Legen Sie eine 3-V-Lithium-Batterie in das Batteriefach unter Beachtung der Polarität (+ oben) ein.

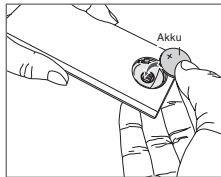

3. Setzen Sie die Abdeckung des Batteriefachs wieder ein, und drehen Sie sie bis zum Anschlag im Uhrzeigersinn.

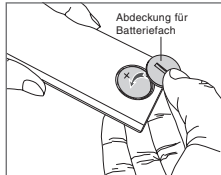

Handhabung der Fernbedienung

Richten Sie die Fernbedienung auf den Sensor an der Vorderseite des DVD-Players.

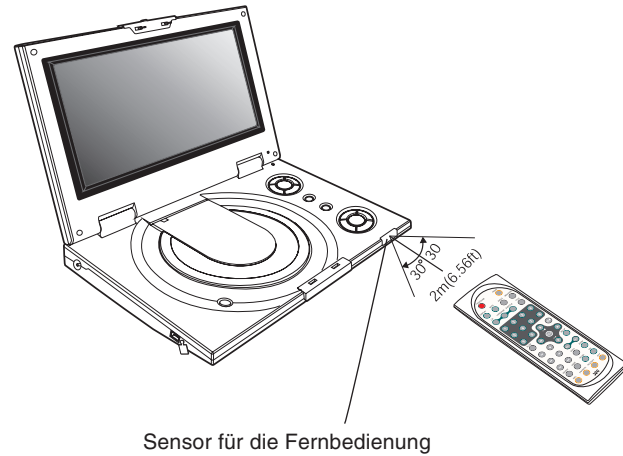

Kopfhörer anschließen (optionales Zubehör)

Sie können ein Paar Ohrhörer mit Mini-Klinkenstecker an die Kopfhörerbuchse (🎧) anschließen, wenn Sie andere Personen nicht stören möchten. Mithilfe der Taste VOL + und VOL – auf der Fernbedienung können Sie die Lautstärke einstellen.

Hinweis: Wenn Sie die Kopfhörer angeschlossen haben (🎧), wird der Lautsprecher automatisch ausgeschaltet.

*Die Ohrhörer sind optional erhältlich



Antenne für Digitalfernsehen anschließen

Um digitale Fernseh- und Radiosender empfangen zu können, müssen Sie eine Antenne mit dem Player verbinden. Gehen Sie dazu folgendermaßen vor:

1. Verbinden Sie das Antennenkabel mit der Antennenbuchse am Player.
2. Stellen Sie die Antenne auf eine geeignete Oberfläche.
3. Die Antenne besitzt einen Magnetfuß, mit dem Sie sie auf einer Metalloberfläche befestigen können.

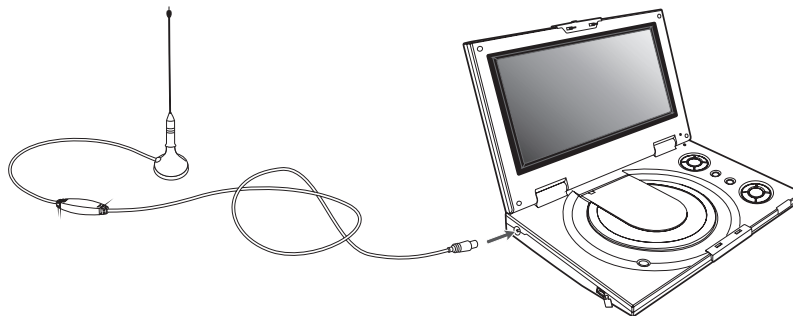

Tipps für verbesserten Empfang

Anhand dieser Tipps können Sie den Fernsehempfang verbessern.

1. Stellen Sie die Antenne in der Nähe eines Fensters auf.
2. Stellen Sie die Antenne auf eine Metalloberfläche, am besten eine große Oberfläche wie einen Metalltisch, Kochstelle, Garderobe, Heizkörper usw.
3. Richten Sie die Antenne in verschiedene Richtungen aus, bis der Empfang optimal ist.

Hinweis:

Dieser Player verwendet eine Aktivantenne. Ihr Verstärker liefert einen höheren Signalpegel im Vergleich zu einer passiven (ungespeisten) Antenne.

Im Lieferumfang sind zwei Antennenstäbe zur je vertikalen und horizontalen Aufstellung enthalten. Wenn Sie die Antenne an einer senkrechten Fläche anbringen, können Sie die um 90 Grad gebogene Antenne verwenden. Um sie auszutauschen, schrauben Sie den Stab von der Halterung ab und ersetzen ihn durch den anderen.

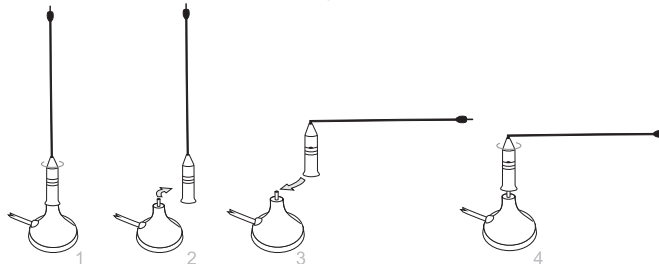

An externe Geräte anschließen

Sie können sich über den DVD-Player Videos von einem Videorecorder oder Camcorder ansehen

Anhand dieser Tipps können Sie den Fernsehempfang verbessern.

1. Schalten Sie den DVD-Player, den Videorecorder und alle weiteren Geräte aus.
2. Verbinden Sie das Audio- und Videokabel wie in der Abbildung dargestellt.
3. Schalten Sie die Geräte ein.

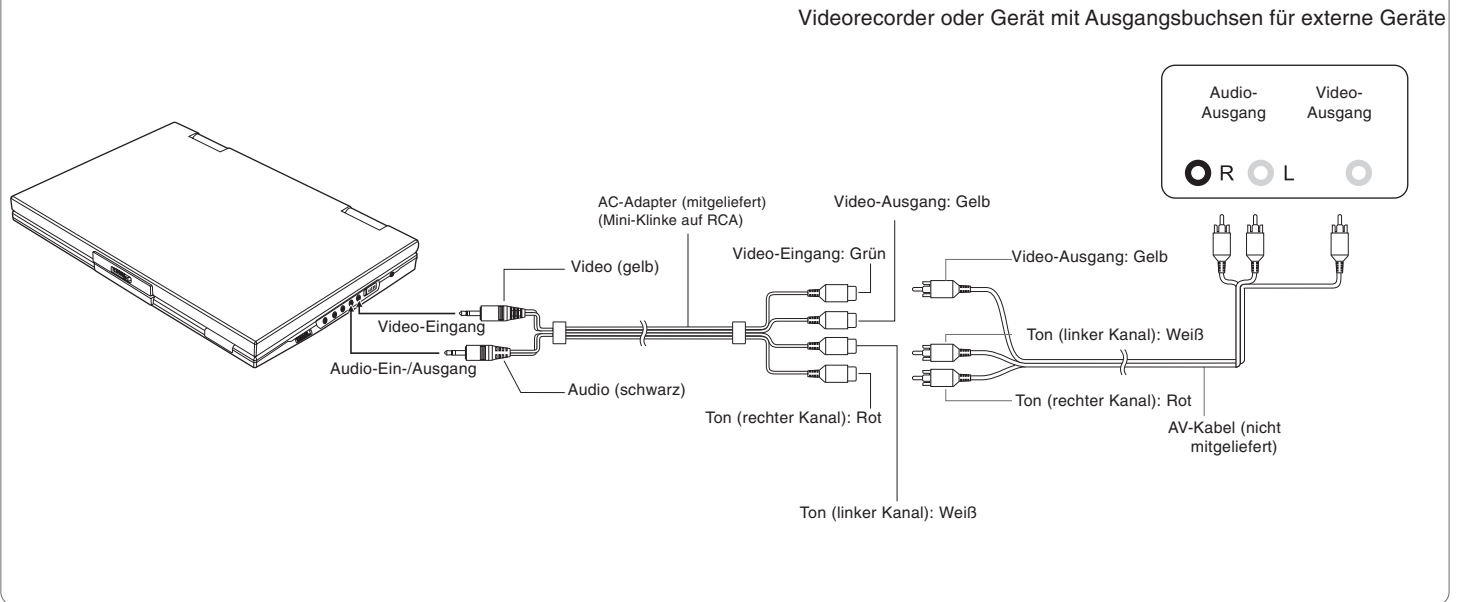

An einen Fernseher anschließen

Am Fernseher können Sie Videos in DVD-Qualität genießen

1. Schalten Sie den DVD-Player und alle weiteren Geräte aus.
2. Verbinden Sie das Audio- und Videokabel wie in der Abbildung dargestellt.
3. Schalten Sie die Geräte ein.
4. Drücken Sie mehrmals hintereinander die Taste TV/Video am Fernseher, um die Signaleingabe vom DVD-Player zu wählen.

An Fernseher mit Anschlussbuchsen für externe Geräte anschließen

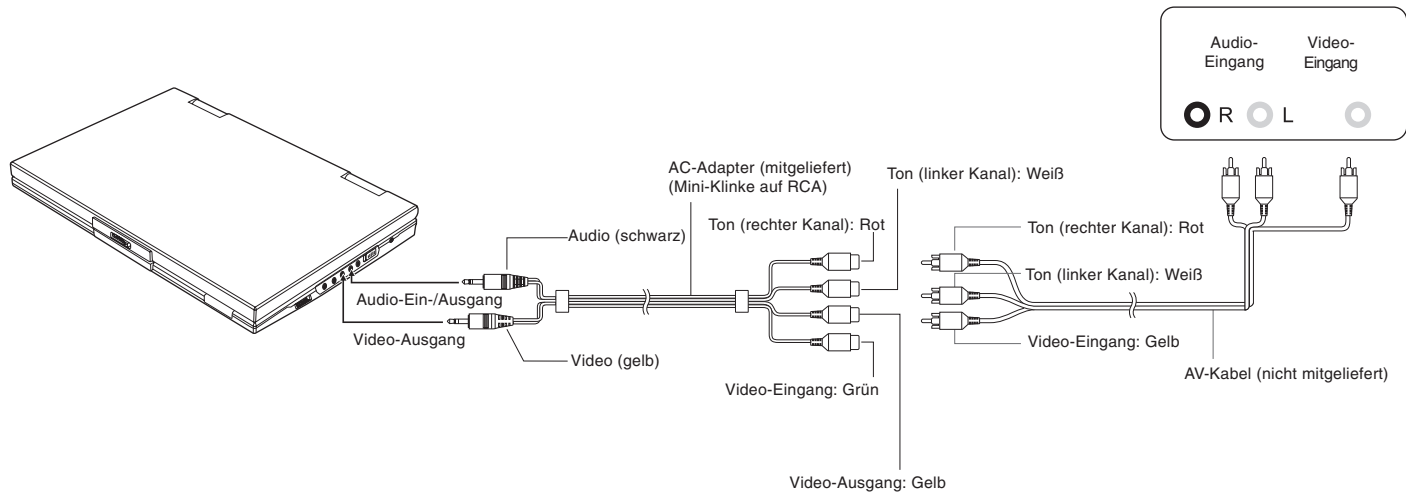

TIPPS

- Um den Film nur am Fernseher zu sehen, klappen Sie den Bildschirm des Players herunter.
- Bei geschlossenem Display können Sie das Gerät nach wie vor über die Fernbedienung steuern.

An Stereoanlage anschließen

Bei Verbindung des digitalen SPDIF-Ausgangs des DVD-Players über ein (optional erhältliches) Koaxialkabel mit einem Dolby Digital/DTS-Verstärker oder –Decoder, können Sie satten Heimkinosound in 5.1-Surround-Qualität genießen. Gehen Sie zum Herstellen der Kabelverbindung folgendermaßen vor:

1. Schalten Sie den DVD-Player und die Stereoanlage aus.
2. Verbinden Sie das **SPDIF**-Kabel mit der Stereoanlage wie in der Abbildung dargestellt.
3. Schalten Sie den DVD-Player ein.

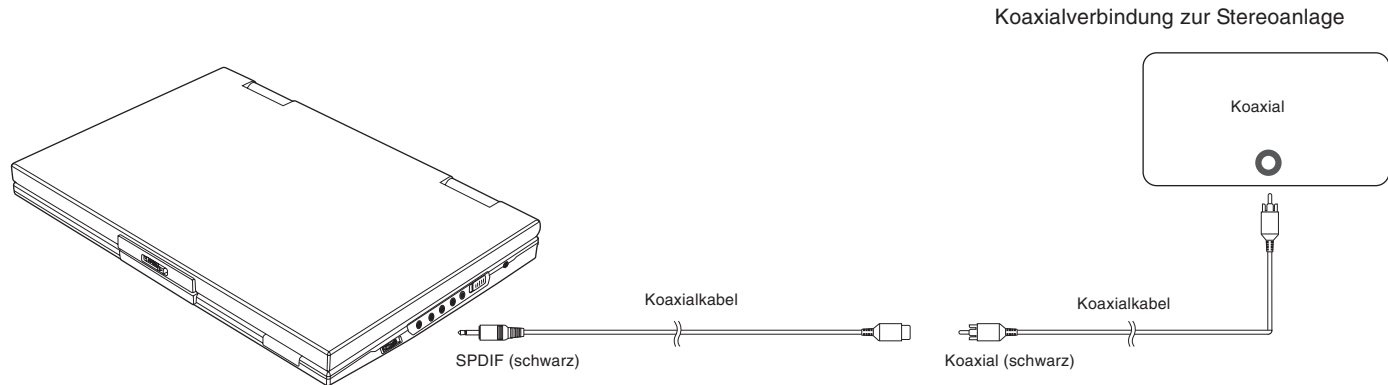

Abhängig vom Verstärker müssen Sie ggf. folgende Einstellungen im **MENÜ** durchführen:

1. Siehe den Abschnitt «Audio-Ausgangssignal anpassen» auf Seite 31.
2. Wählen Sie **SPDIF/RAW**, wenn Ihr Verstärker einen Decoder für 5.1 Kanäle besitzt.
3. Wählen Sie **SPDIF/PCM**, wenn Ihr Verstärker nur 2 Kanäle unterstützt.
4. Wählen Sie **OFF**, wenn Sie kein Digitalsignal vom DVD-Player ausgeben möchten.

USB-Anschluss

Der Player unterstützt die meisten USB-Geräte (z.B. MP3-Player, Digitalkameras, USB-Speichergeräte, digitale Videokameras usw.). Der USB-Anschluss unterstützt die Versionen 1.1/2.0.

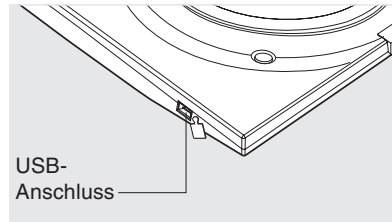

USB-Geräte anschließen

1. Verbinden Sie das USB-Gerät mit dem USB-Anschluss Ihres Players.
2. Drücken Sie mehrmals hintereinander die Taste **TV/DVD/USB**, um auf USB-Betrieb umzuschalten.

USB-Geräte entfernen

Sie können das USB-Gerät zu einem beliebigen Zeitpunkt vom Player trennen, sogar während der Wiedergabe. Um das Gerät zu trennen, ziehen Sie das USB-Kabel am Stecker vom Anschluss ab.

Inhalte von USB-Geräten wiedergeben

1. Schließen Sie das USB-Gerät an, und drücken Sie mehrmals hintereinander die Taste **TV/DVD/USB**, um auf USB-Betrieb umzuschalten. Daraufhin erscheint der Datei-Manager, und die Wiedergabe des ersten Songs oder Ordners wird gestartet.
2. Drücken Sie die Richtungstasten (▲ ▼ oder ◀ ▶), um die abzuspielende Datei auszuwählen, und drücken Sie , um die Wiedergabe zu starten.

Hinweis:

Wenn Sie auf Ihrem USB-Massenspeichergerät unterschiedliche Dateitypen (Fotos, Musik, Videos) abgelegt haben, stellen Sie sicher, dass alle Dateitypen zur Anzeige ausgewählt sind (siehe «Dateien anzeigen und sortieren»). Anderenfalls kann es sein, dass bestimmte Dateien nicht erscheinen.

Netzteil verwenden

Dieser tragbare DVD-Player kann mithilfe des Netzteils über das Stromnetz betrieben werden. Ferner kann er über den mitgelieferten Akku gespeist werden.

Sobald Sie das Netzteil mit dem Gerät verbinden, wird es vom Akku getrennt und vom Stromnetz gespeist.

Zur Stromeingangsbuchse DC12V IN am DVD-Player

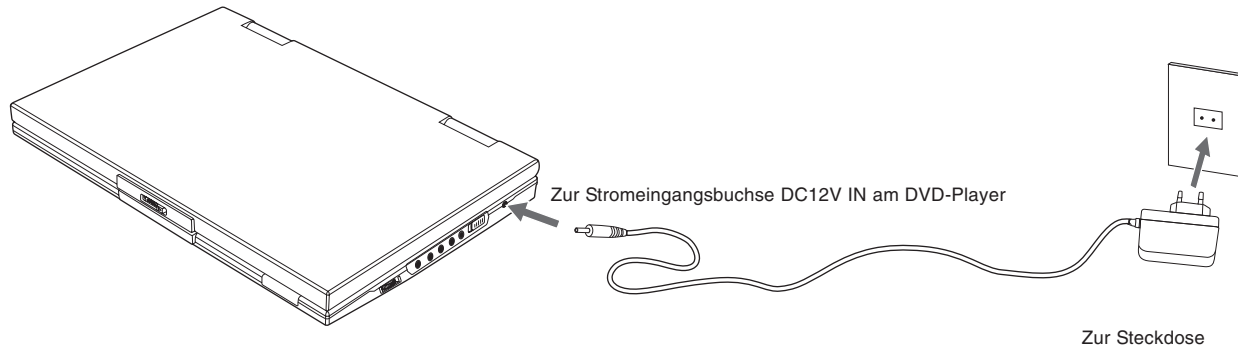

Wichtig!

- Schalten Sie den Player stets aus, bevor Sie das Netzkabel anschließen oder abziehen.
- Verwenden Sie nur das mit dem Player gelieferte Netzteil. Bei Verwendung anderer Netzteile kann das Gerät beschädigt werden.
- Wenn Sie das Netzteil über einen längeren Zeitraum gebrauchen, wird es warm. Dies ist normal und bedeutet keine Fehlfunktion.
- Wenn Sie das Netzteil nicht verwenden, trennen Sie es vom Stromnetz.

Akku

Akku einlegen

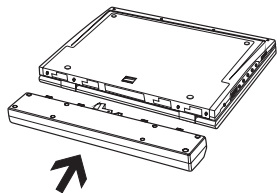

<1>. Richten Sie den Akku auf die Führungen auf der Geräterückseite aus, und schieben Sie ihn hinein.

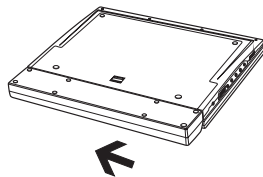

<2>. Schieben Sie das Akku-Pack nach links, bis es einrastet.

Akku entfernen

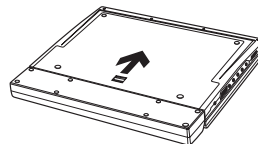

<1>. Schieben Sie die Lasche nach unten.

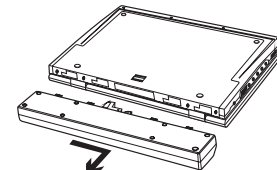

<2>. Schieben Sie das Akku-Pack nach rechts, und entnehmen Sie es.

Akku aufladen

1. Installieren Sie das Akku-Pack.
2. Schließen Sie das Netzteil an, um den Akku aufzuladen. Verbinden Sie die Kabel gemäß der folgenden Abbildung.
3. Schieben Sie den NETZSCHALTER in die Position OFF (Aus). (Zum Aufladen des Akkus muss der Player eingeschaltet sein).

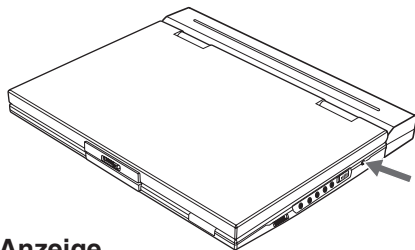

Zur Stromeingangsbuchse DC12V IN am DVD-Player

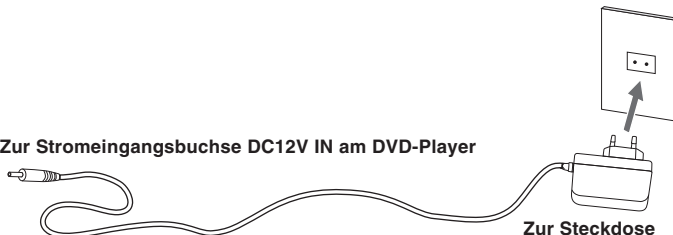

Zur Steckdose

LED-Anzeige

- Während des Ladevorgangs blinken die rote und grüne LED-Anzeige abwechselnd.
- Sobald der Akku voll aufgeladen ist, leuchtet die orange LED-Anzeige stetig.
- Wird der Player vom Akku gespeist, leuchtet die rote LED. Naht sich die Ladung des Akkus dem Ende zu, blinkt die rote LED.

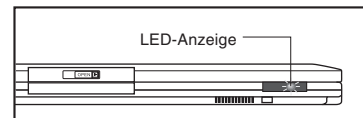

Vorsichtsmaßnahmen beim Gebrauch von Akkus

Gefahr!

Befolgen Sie unbedingt die folgenden Sicherheitshinweise für den Akku. Anderenfalls können Kurzschlüsse, Überhitzung, Rauch, Brand oder Produktschäden die Folge sein.

- Bauen Sie den Akku nicht auseinander oder um. Berühren Sie die Kontakte des Akkus niemals mit Metallgegenständen.
- Legen Sie den Akku niemals in direktes Sonnenlicht, auf das Armaturenbrett Ihres Fahrzeuges oder an einen heißen Ort. Anderenfalls besteht Brand- oder Explosionsgefahr.
- Setzen Sie den Akku keinem Wasser, Feuer oder Hitze aus.
- Zum Aufladen des Akkus verwenden Sie nur das mitgelieferte Netzteil.
- Dieser Akku wurde ausschließlich für Ihren tragbaren DVD-Player entwickelt. Verwenden Sie ihn nicht für andere Geräte.

Achtung!

1. Lassen Sie ihn nicht fallen, und schützen Sie ihn vor Erschütterungen.
2. Halten Sie ihn außerhalb der Reichweite von Kindern.
3. Der Akku enthält Flüssigkeit, die gefährlich für die Augen ist.

Falls Batterieflüssigkeit in Ihre Augen gerät, verwenden Sie reichlich fließend Wasser, und suchen Sie schnellstmöglich ärztliche Hilfe auf. Falls Batterieflüssigkeit mit Ihrer Haut oder Kleidung in Berührung kommt, waschen Sie sie mit reichlich fließend Wasser.

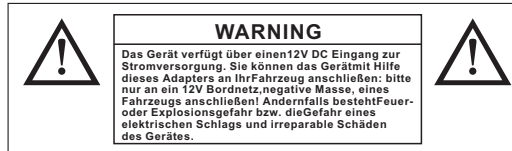

Achtung!

1. Wenn Sie voraussehen, dass Sie den Player einen Monat oder länger nicht gebrauchen werden, entnehmen Sie den Akku, und laden Sie ihn regelmäßig alle drei Monate auf. Dadurch verlängern Sie seine Lebensdauer und verhindern ein Auslaufen der Batterieflüssigkeit und andere Risiken.
2. Gebrauchen Sie das Netzteil oder den Akku nicht über längere Zeiträume, während der Akku aufgeladen wird.
3. Halten Sie den Akku von Rauch, Dampf, Feuchtigkeit und Staub fern.
4. Der Gebrauch des Akkus unter 0 °C oder über 40 °C führt zu einer Verringerung seiner Lebensdauer.

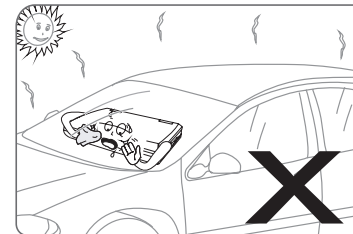

Digitaler Fernsehempfang

Für Fernsehempfang vorbereiten

1. Stellen Sie sicher, dass das Gerät über das Netzteil gespeist wird.
2. Stellen Sie sicher, dass die Antenne fest mit dem Player verbunden ist.
3. Schieben Sie den Schalter **POWER** in die Position **ON**. Das Gerät schaltet sich ein und versucht, Fernsehprogramme zu empfangen.

Erste Inbetriebnahme

Bei der erstmaligen Inbetriebnahme erscheint der Installations-Assistent. Folgen Sie den Anweisungen am Bildschirm, um die erste Einrichtung zu vervollständigen.

Hinweis: Um die Sprache des OSD-Menüs zu ändern, gehen Sie folgendermaßen vor:

1. Drücken Sie die Taste **SETUP** auf der Fernbedienung.
 2. Wählen Sie **System Setup**, und drücken Sie **►/↵** zur Bestätigung.
 3. Wählen Sie **OSD**, und drücken Sie **►/↵** zur Bestätigung.
 4. Wählen Sie die gewünschte OSD-Sprache mithilfe der Richtungstasten (**▲ ▼**) aus, und drücken Sie zur Bestätigung die Taste **▲ ▼** auf der Fernbedienung (oder **ENTER** am Player).
 5. Drücken Sie die Taste **SETUP** zum Beenden.
1. Wählen Sie **YES**, und drücken Sie zur Bestätigung die Taste **►/↵** auf der Fernbedienung (oder **ENTER** am Player).



2. Wählen Sie **Country**, und drücken Sie **►/↵** zur Bestätigung.
3. Drücken Sie die Tasten **▲ ▼** zur Auswahl und anschließend **►/↵**, um ein anderes Land auszuwählen.
4. Sprache und Zeitzone werden abhängig vom gewählten Land automatisch eingestellt. Sie können sie jedoch bei Bedarf bearbeiten.

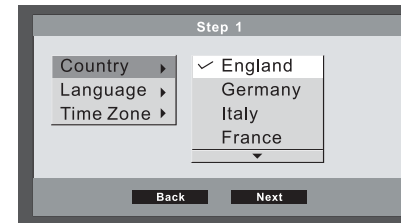

5. Wählen Sie **NEXT**, um fortzufahren.
6. Wählen Sie **YES**, um nach Fernseh- und Radiosendern zu suchen. Die Suche wird gestartet, und die gefundenen Sender aufgelistet.

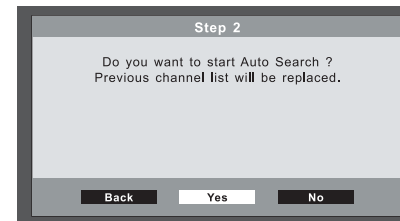

7. Ist die automatische Sendersuche abgeschlossen, wird der erste Sender aus der Liste empfangen. Drücken Sie die Tasten **▲ / CH+**, **▼ / CH-**, um den Sender zu wechseln.

Digitaler Fernsehempfang

Zwischen Fernsehsendern umschalten

Sie können auf folgende drei Arten zwischen den Sendern umschalten:

1. Drücken Sie **▲ / CH+** oder **▼ / CH -**.
2. Geben Sie die Sendernummer direkt ein.
3. Drücken Sie **►/◄**, um die Senderliste einzublenden und anschließend **▲ ▼**, um den gewünschten Sender auszuwählen. Drücken Sie anschließend **►/◄** zur Bestätigung.

Pause

Drücken Sie **PAUSE**, um das Bild «einzufrieren».

Elektronische Programmzeitschrift (EPG) anzeigen

1. Drücken Sie die Taste **EPG**, um die elektronische Programmführung einzublenden.
2. Drücken Sie die Tasten **▲ / CH+** oder **▼ / CH -**, um den gewünschten Sender auszuwählen, und drücken Sie **►**, um Details zu seinem Programm einzublenden.
3. Drücken Sie mehrmals die Taste **EXIT** zum Beenden.

Teletext anzeigen

1. Drücken Sie die Taste **TELETEX**, um den Teletext einzublenden.
2. Drücken Sie die Tasten **◀▲▼▶**, um durch die Inhalte zu blättern, oder geben Sie die gewünschte Seitennummer direkt ein.
3. Drücken Sie mehrmals die Taste **EXIT** zum Beenden.

Informationen zum aktuellen Sender anzeigen

Drücken Sie die Taste **DISPLAY**, um Informationen zum aktuellen Sender einzublenden.

Stummschaltung

Drücken Sie die Taste **MUTE**, um den Ton stummzustellen. Drücken Sie die Taste **MUTE** erneut, um die Tonausgabe fortzusetzen.

Bevorzugte Fernsehsender empfangen

1. Drücken Sie mehrmals hintereinander die Taste **FAVORITE**, um die Favoriten zu aktivieren. Am Bildschirm erscheint die Nachricht **FAV ON**.
2. Drücken Sie die Tasten **▲ / CH+** bzw. **▼ / CH -**, um die unter **Favoritenliste anlegen, Sender sortieren, Sender löschen** eingerichteten Favoriten einzublenden.
3. Drücken Sie die Taste **FAVORITE**, um die Favoriten zu deaktivieren. Am Bildschirm erscheint die Nachricht **FAV OFF**.

Digitaler Radioempfang

Mit diesem Player können Sie auch digitale Radiosender empfangen.

1. Drücken Sie die Taste **RADIO**, um auf Radioempfang umzuschalten.
2. Drücken Sie **▲ / CH+** oder **▼ / CH-**, um einen anderen Sender auszuwählen.

Favoritenliste anlegen, Sender sortieren, Sender löschen

1. Drücken Sie die Taste **SETUP** auf der Fernbedienung, um das **Hauptmenü** zu öffnen.
2. Wählen Sie **TV Setup**, und drücken Sie **►/◄** zur Bestätigung.
3. Drücken Sie die Richtungstasten (**◀▲▼▶**), um **Program List** und das zugehörige Untermenü auszuwählen.
4. Drücken Sie **►/◄**, um Ihre Auswahl zu bestätigen.
5. Wählen Sie **Exit**, oder drücken Sie die Taste **SETUP**, wenn Sie fertig sind.



Favoritenlisten erstellen

Sie können Sender aus der allgemeinen Senderliste auswählen und sie in die Liste ihrer Favoriten aufnehmen. Sobald Sie die Funktion **FAVORITE** aktivieren, können Sie nur diese Sender anzeigen lassen. Favoritsender sind durch ein ♥ gekennzeichnet.

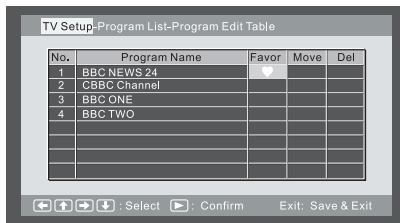

Reihenfolge der Sender ändern

Sie können die Reihenfolge ändern, in der die Sender angezeigt werden. Drücken Sie dazu die Tasten **▲/CH+** bzw. **▼/CH-**.

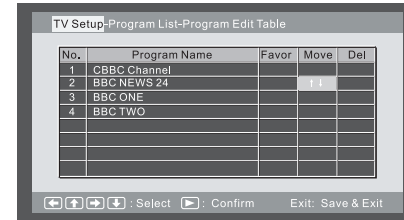

Sender löschen

Mithilfe der Löschfunktion können Sie einen Sender dauerhaft aus der Liste entfernen.

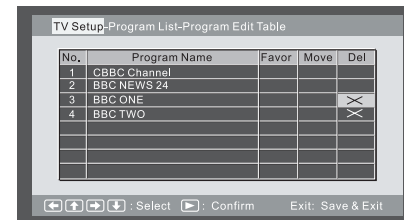

Fernsehsender suchen und einstellen

1. Drücken Sie die Taste **SETUP** auf der Fernbedienung, um das **Hauptmenü** zu öffnen.
2. Wählen Sie **TV Setup**, und drücken Sie **►/↵** zur Bestätigung.
3. Drücken Sie die Richtungstasten (**◀▲▼▶**), um **Program Search** und das zugehörige Untermenü auszuwählen.
4. Drücken Sie **►/↵**, um Ihre Auswahl zu bestätigen.
5. Wählen Sie **Exit**, oder drücken Sie die Taste **SETUP**, wenn Sie fertig sind.

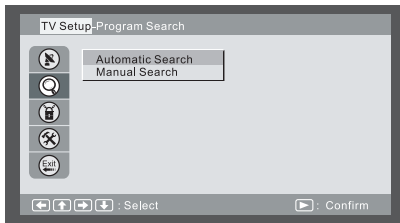

Sie können automatisch nach verfügbaren Fernsehsendern suchen oder dies manuell tun. Ist ein Sender gesperrt (siehe **Sendersperren, Kindersicherung, Kennwort ändern**), muss zur Bearbeitung des Senders zunächst das Kennwort eingegeben werden.

HINWEIS:

Bevor Sie die Sendersuche starten, muss die Ländereinstellung für den Player korrekt festgelegt sein. Zum Einstellen des Standortes, siehe «**Standort einstellen, Sprache, GMT, Zeitzone, Programmierte Aufnahme**»

Automatischer Suchlauf

1. Drücken Sie die Taste **SETUP**, um das Hauptmenü aufzurufen.
2. Wählen Sie **Program Search** und anschließend **Automatic Search**, und drücken Sie **►/↵** zur Bestätigung.

3. Wählen Sie **OK**, um die automatische Suche zu starten. Daraufhin erscheint die folgende Nachricht:

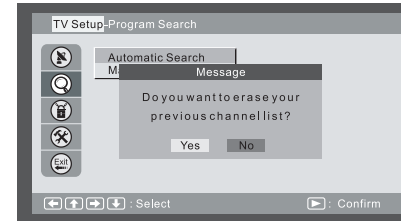

4. Wählen Sie **YES**, um die gesamte Senderliste zu löschen. Oder wählen Sie **NO**, um die gefundenen neuen Sender in die bestehende Senderliste hinzuzufügen.

Manueller Suchlauf

1. Drücken Sie die Taste **SETUP**, um das Hauptmenü aufzurufen.
2. Wählen Sie **Program Search** und anschließend **Manual Search**, und drücken Sie **►/↵** zur Bestätigung.
3. Wählen Sie **Channel No.** Drücken Sie die Taste **▲▼** zur Auswahl der Sendernummer und anschließend **►/↵**, um sie zu ändern.
4. Wählen Sie **OK**, und drücken Sie **►/↵** zur Bestätigung. Wird auf diesem Kanal keine Sendung ausgestrahlt, führt der Player den Kanal nicht auf.

Sender sperren, Kindersicherung, Kennwort ändern

1. Drücken Sie die Taste **SETUP** auf der Fernbedienung, um das **Hauptmenü** zu öffnen.
2. Wählen Sie **TV Setup**, und drücken Sie **►/↵** zur Bestätigung.
3. Drücken Sie die Richtungstasten (**◀▲▼▶**), um **Parental Control** und das zugehörige Untermenü auszuwählen.
4. Drücken Sie **►/↵**, um Ihre Auswahl zu bestätigen.
5. Wählen Sie **Exit**, oder drücken Sie die Taste **SETUP**, wenn Sie fertig sind.

Sender sperren

1. Wählen Sie **Channel Lock** und anschließend **YES**, um den Sender zu sperren.
2. Wenn Sie **NO** wählen, müssen Sie das Kennwort eingeben (werksseitig 8888) und **►/↵** zur Bestätigung drücken, damit der Sender entsperrt werden kann.

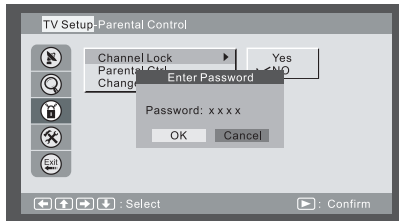

Hinweis: Ist ein Sender gesperrt, müssen Sie das Kennwort eingeben, bevor Sie eine Sendersuche durchführen oder die Werkseinstellungen wiederherstellen können.

Kindersicherung einstellen

1. Wählen Sie **Parental Ctrl**, und drücken Sie **►/↵** zur Bestätigung.
2. Geben Sie das Kennwort ein (werksseitig 8888), und drücken Sie **►/↵** zur Bestätigung. Daraufhin erscheint die Tabelle gesperrter Sender.
3. Drücken Sie **▲▼**, um einen gesperrten Sender auszuwählen, und drücken Sie **►/↵** zur Bestätigung.

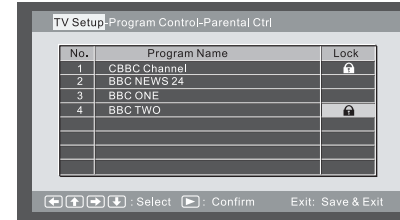

Kennwort ändern

Wählen Sie **Change Password (PIN-Code)**, und geben sie das alte sowie das neue Kennwort ein.

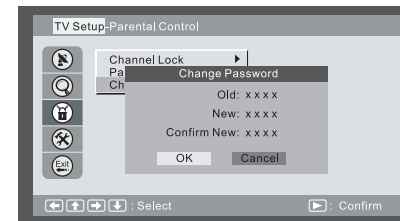

Standort einstellen, Sprache, GMT, Zeitzone, Programmierte Aufnahme

1. Drücken Sie die Taste **SETUP** auf der Fernbedienung, um das **Hauptmenü** zu öffnen.
2. Wählen Sie **TV Setup**, und drücken Sie **►/↵** zur Bestätigung.
3. Drücken Sie die Richtungstasten (**◀▲▼▶**), um **System Setup** und das zugehörige Untermenü auszuwählen.
4. Drücken Sie **►/↵**, um Ihre Auswahl zu bestätigen.
5. Wählen Sie **Exit**, oder drücken Sie die Taste **SETUP**, wenn Sie fertig sind.

Land ändern

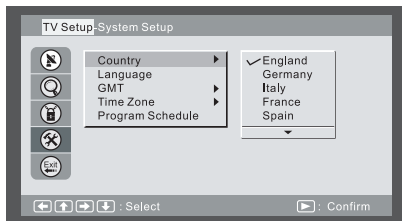

GMT ein / aus

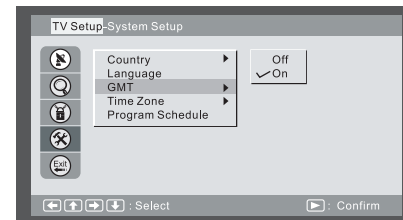

Sprache ändern

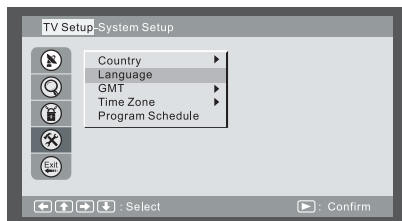

Zeitzone ändern

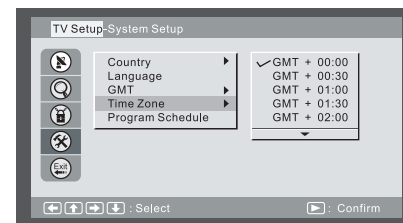

Standort einstellen, Sprache, GMT, Zeitzone, Programmierte Aufnahme

Uhrzeit einer Sendung einprogrammieren

Sie können Fernsehprogramme in eine Liste aufnehmen und sie zeitlich vorprogrammieren.

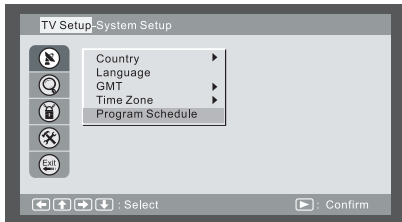

1. Wählen Sie **Task**, und drücken Sie **►/↵** zur Bestätigung.
2. Wählen Sie **Mode**, und drücken Sie **►/↵** zur Bestätigung.
3. Drücken Sie die Tasten **▲ ▼** zur Auswahl und anschließend **►/↵**, um die Option zu aktivieren oder zu deaktivieren.
4. Drücken Sie **◀**, um zum Fenster **Task** zurückzukehren.
5. Wiederholen Sie die **SCHRITTE 2 bis 4**, um die Optionen **Frequency**, **Channel Type**, **Channel No** festzulegen und die Uhrzeit einzugeben.
6. Wiederholen Sie **SCHRITT 1 bis 5**, um weitere Aufgaben einzuprogrammieren.
7. Drücken Sie die Taste **SETUP** zum Beenden.

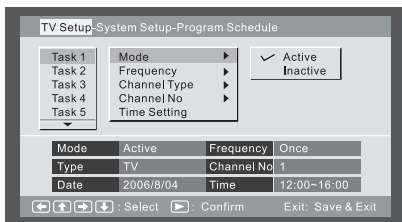

Hinweis: Damit die Zeitprogrammierung funktioniert, müssen Sie den Player:

- (A) Auf Fernsehempfang schalten.
- (B) Einschalten.

Disk abspielen

Wiedergabe vorbereiten

1. Stellen Sie sicher, dass das Gerät über das Netzteil gespeist wird.
2. Legen Sie eine Disk ein. Gehen Sie dazu folgendermaßen vor:
 - Öffnen Sie die oberseitige Abdeckung.
 - Drücken Sie die Taste **OPEN**, um die Disk-Lade zu öffnen.
 - Legen Sie eine Disk mit dem Etikett nach oben in das Fach ein.
 - Schließen Sie die Disk-Abdeckung.
3. Schieben Sie den Schalter **POWER** in die Position **ON**, um das Gerät einzuschalten.
4. Drücken Sie mehrmals hintereinander die Taste **TV/DVD/USB**, um auf DVD-Betrieb umzuschalten.

Wiedergabe

Drücken Sie **▶/↵** (auf der Fernbedienung) oder **▶** (am Player), um die Wiedergabe zu starten.

Lautstärke regeln

Drücken Sie die Tasten **VOL+** bzw. **VOL-**, um die Lautstärke einzustellen.

Stopp

1. Drücken Sie die Taste **■** (auf der Fernbedienung oder am Player), um die Wiedergabe vorübergehend anzuhalten. Am Bildschirm erscheint das Symbol "■".
2. Drücken Sie die Taste **■** erneut, um die Wiedergabe anzuhalten.

Einzelbildwiedergabe

1. Drücken Sie während der Wiedergabe mehrmals die Taste **||▶**, um den Film bildweise abzuspielen.
 2. Drücken Sie **▶/↵**, um zur normalen Wiedergabe zurückzukehren.
- Die Einzelbildwiedergabe funktioniert nur vorwärts.

Fortsetzung

Sie haben zwei Möglichkeiten, die Wiedergabe nach dem Anhalten fortzusetzen.

Methode 1. – für kürzere Pausen

1. Drücken Sie die Taste **STOP (■)**. Der Player merkt sich, an welcher Stelle die Wiedergabe angehalten wurde.
2. Drücken Sie die Taste **PLAY**, um die Wiedergabe an dieser Stelle fortzusetzen.

Methode 2. – für längere Pausen

1. Drücken Sie die Taste **OPEN**, um die Disk-Lade zu öffnen.
2. Sie können das Gerät nun ausschalten und sogar die Disk entnehmen. Beim nächsten Einschalten und Einlegen der Disk wird die Wiedergabe automatisch ab der Stelle fortgesetzt, an der Sie sie unterbrochen haben.

Überspringen

Sie können Kapitel bei DVD-Videos, CD-Songs und Video-CDs überspringen.

1. Um zum nächsten Kapitel oder Stück zu springen, drücken Sie während der Wiedergabe die Taste **▶▶**. Bei jedem Tastendruck springt die Wiedergabe weiter.
2. Drücken Sie die Taste **◀◀** um zum vorigen Kapitel oder Stück zu springen.

Schneller Vorlauf und schneller Rücklauf

1. Halten Sie für den schnellen Vorlauf während der Wiedergabe die Taste **▶▶** (am Player) gedrückt, um die Abspielgeschwindigkeit auf das 2-fache zu erhöhen. Drücken Sie anschließend **▶▶**, um sie auf das 4-, 8-, 16- oder 32-fache zu beschleunigen. Oder drücken Sie mehrmals hintereinander die Taste **▶▶** auf der Fernbedienung, um die Wiedergabe vorwärts zu beschleunigen.
2. Halten Sie für den schnellen Rücklauf während der Wiedergabe die Taste **◀◀** (am Player) gedrückt, um die Abspielgeschwindigkeit rückwärts auf das 2-fache zu erhöhen. Drücken Sie anschließend **◀◀**, um sie auf das 4-, 8-, 16- oder 32-fache zu beschleunigen. Oder drücken Sie mehrmals hintereinander die Taste **◀◀** auf der Fernbedienung, um die Wiedergabe rückwärts zu beschleunigen.
3. Drücken Sie **▶/↵**, um zur normalen Wiedergabe zurückzukehren.

Disk abspielen

Zeitlupenwiedergabe

1. Drücken Sie während der Wiedergabe mehrmals hintereinander die Taste **SLOW**, um die Abspielgeschwindigkeit auf 1/2, 1/4, 1/8, 1/16, 1/32 zu verringern.
2. Drücken Sie **▶/◀**, um zur normalen Wiedergabe zurückzukehren. Die Zeitlupenwiedergabe funktioniert nur vorwärts.

Wiedergabe wiederholen

Sie können ein Kapitel, ein Stück, einen Titel, eine Datei oder die gesamte Disk wiederholt wiedergeben.

1. Drücken Sie während der Wiedergabe mehrmals hintereinander die Taste **REPEAT**, um die gewünschte Wiederholfunktion auszuwählen. Je nach Disk-Typ stehen unterschiedliche Optionen zur Auswahl.
2. Um die wiederholte Wiedergabe abzubrechen, drücken Sie mehrmals die Taste **REPEAT**, bis "  **off** " angezeigt wird.

Mark (Lesezeichen)

Mithilfe der Markierungsfunktion können Sie «Lesezeichen» auf der Disk einfügen, um später die Wiedergabe an bestimmten Stellen zu starten. Sie können bis zu 20 Lesezeichen einfügen.

So fügen Sie eine Markierung ein:

1. Drücken Sie während der Wiedergabe die Taste **MARK** auf der Fernbedienung.
2. Drücken Sie **▲ ▼**, um die Position eines Lesezeichens auszuwählen.
3. Sobald die Szene erscheint, für die Sie ein Lesezeichen einfügen möchten, drücken Sie **▶/◀** zur Bestätigung.
4. Wiederholen Sie die obigen Schritte für jede weitere gewünschte Szene. Sie können bis zu 20 Lesezeichen einfügen.

Sie können eine Stelle für die Wiedergabe markieren. Drücken Sie dazu die Taste **MARK** und anschließend **▲ ▼**, um ein Lesezeichen auszuwählen.

Danach drücken Sie **▶/◀**, um die markierte Szene abzuspielen. Die Wiedergabe erfolgt bis zum Ende der Disk. Wiederholen Sie die obigen Schritte, um andere markierte Szenen abzuspielen.

GOTO

Sie können Kapitel direkt für die Wiedergabe anwählen. Ferner können Sie die Wiedergabe auch ab einer bestimmten Spielzeit starten. Gehen Sie dazu folgendermaßen vor:

(A) Ein bestimmtes Kapitel abspielen

1. Drücken Sie **GOTO**, drücken Sie **▲ ▼**, um Titel (TT) oder Kapitel (CH) auszuwählen, und geben Sie die gewünschte Nummer ein.
2. Drücken Sie die Taste **ENTER** zur Bestätigung und um die Wiedergabe zu starten.

(B) So starten Sie die Wiedergabe ab einer bestimmten Spielzeit.

1. Drücken Sie die Taste **GOTO** zweimal, um die Zeitanzeige mit der Startzeit 00:00:00 einzublenden.
2. Geben Sie die gewünschte Zeit ein (Stunden: Minuten: Sekunden).
3. Drücken Sie die Taste **ENTER** zur Bestätigung und um die Wiedergabe zu starten.

ZOOM

Mithilfe der ZOOM-Funktion können Sie das Bild während der Wiedergabe vergrößern und den vergrößerten Abschnitt verschieben.

1. Drücken Sie während der Videowiedergabe mehrmals hintereinander die Taste **ZOOM**, um das Bild um den Faktor 2x bzw. 4x zu vergrößern.
2. Drücken Sie während der Betrachtung von JPEG-Dateien oder Picture-CDs mehrmals hintereinander die Taste **ZOOM**, um das Bild um die Faktoren 150% und 200% zu vergrößern bzw. auf 25% oder 50% zu verkleinern.

Drücken Sie die Richtungstasten (**▲ ▼** und **◀ ▶**), um den vergrößerten Ausschnitt zu verschieben.

Disk abspielen

Stummschaltung

Drücken Sie die Taste **MUTE**, um den Ton stummzustellen. Drücken Sie die Taste **MUTE** erneut, um die Tonausgabe fortzusetzen.

Menu/PBC

Drücken Sie während der Wiedergabe einer DVD die Taste **MENU/PBC**, um zum Hauptmenü der Disk zurückzukehren. Ist auf der Disk kein Hauptmenü vorhanden oder ist die Funktion gesperrt, erscheint das Symbol .

Drücken Sie während der Wiedergabe einer VCD die Taste **MENU/PBC**, um die Wiedergabesteuerung (PBC) ein- oder auszuschalten. Bei aktivierter PBC-Funktion erscheint ein Menü mit Miniaturansichten der einzelnen Szenen. Wählen Sie eine Szene zur Wiedergabe aus.

LANGUAGE

Drücken Sie während der Wiedergabe einer DVD mehrmals hintereinander die Taste **LANGUAGE**, um eine andere Synchronsprache auszuwählen (sofern die Disk diese Funktion unterstützt). Diese Option ist nur bei DVDs verfügbar.

Subtitle

Drücken Sie während der Wiedergabe einer DVD mehrmals hintereinander die Taste **SUBTITLE**, um eine andere Untertitelsprache auszuwählen (sofern die Disk diese Funktion unterstützt). Diese Option ist nur bei DVDs verfügbar.

Angle

Drücken Sie während der Wiedergabe einer DVD mehrmals hintereinander die Taste **ANGLE**, um eine andere Kameraperspektive auszuwählen (sofern die Disk diese Funktion unterstützt). Diese Option ist nur bei DVDs verfügbar.

TITLE

Drücken Sie die Taste **TITLE**, um die Wiedergabe am Titelanfang fortzusetzen oder zum Menü zu gelangen, falls die Disk ein Titelmü besitzt.

DISPLAY

Drücken Sie während der Wiedergabe mehrmals hintereinander die Taste **DISPLAY**, um Wiedergabeinformationen wie z.B. den aktuellen Titel, Kapitel, Stück, verstrichene Zeit, Sprachen usw. einzublenden.

L/R

Diese Funktion ist besonders für Karaoke-Disks geeignet. Drücken Sie mehrmals hintereinander die Taste L/R, um Zwischen STEREO, MONO (links), MONO (rechts), MIX MONO etc. auszuwählen.

P/N

Diese Funktion wird benötigt, wenn Sie Ihren Player mit einem Fernseher verbinden, um Videos am Fernseher abzuspielen. Drücken Sie mehrmals hintereinander die Taste P/N, um die Fernsehnorm NTSC, PAL oder AUTO Ihres Fernsehers auszuwählen.

Der LCD-Bildschirm erfordert zwar keine besondere Auswahl, wenn Sie aber Ihre Videos am LCD abspielen möchten, wird die Einstellung NTSC empfohlen. Sie liefert eine bessere Bildqualität. Es können auch NTSC DVDs abgespielt werden, wenn der Player auf PAL oder NTSC eingestellt ist.

MP3- und Audio-CDs abspielen

Kompatible MP3-CDs

Ihre MP3-Dateien müssen im Format ISO 9660 oder JOLIET abgespeichert werden.

Wiedergabe

Meistens startet die Wiedergabe einer MP3- oder Audio-Disk automatisch, sobald Sie eine Disk eingelegt haben. Anderenfalls erscheint der Datei-Manager. Drücken Sie die Richtungstaste (▲ ▼ oder ◀ ▶), um den abzuspielenden Song auszuwählen, und drücken Sie ▶/←, um die Wiedergabe zu starten.

Bilddaten-CDs abspielen

Unterstützte Bilddaten

Das Gerät unterstützt professionelle Kodak Picture CDs sowie selbstgebrannte CD-Rs oder CD-RWs mit JPEG-Dateien.

Wiedergabe

Meistens erscheint nach dem Einlegen einer Disk die erste Datei. Anderenfalls erscheint der Datei-Manager. Drücken Sie die Richtungstaste (▲▼ oder ◀▶), um das gewünschte Bild auszuwählen, und drücken Sie **PLAY** ▶ am Player oder ▶/↵ auf der Fernbedienung, um die Diashow zu starten (Fotos werden automatisch abgespielt).

- Um zum Datei-Manager zurückzukehren, drücken Sie **MENU/PBC**.
- Um Diashow zu starten, drücken Sie während der Bildwiedergabe die Taste "▶".

Drücken Sie **ZOOM**, um das Foto zu vergrößern, und drücken Sie ▲▼ und ◀▶, um den vergrößerten Ausschnitt zu verschieben. Bei Betätigen der Taste **ZOOM** wird die Diashow angehalten.

Nächstes/Voriges

Drücken Sie ▶▶, um zum nächsten Bild oder ◀◀, um zum vorigen Bild zu springen.

Drehen

Sie können Bilder drehen und kippen.

1. Drücken Sie während der Wiedergabe die Richtungstasten (◀▶ und ▲▼), um das Bild 90° nach rechts oder nach links zu drehen oder es vertikal oder horizontal zu kippen.

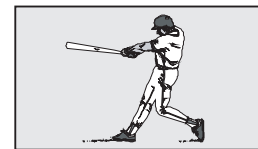

Original

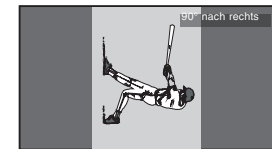

90° nach rechts drehen

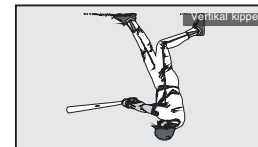

Vertikal kippen

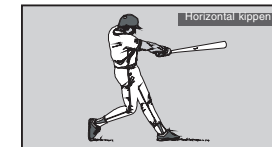

Horizontal kippen

Dateien anzeigen und sortieren

Dateien anzeigen

Haben Sie mehrere verschiedene Dateitypen auf derselben Disk oder einem USB-Gerät abgespeichert, können Sie bestimmte Dateitypen ausfiltern.

1. Drücken Sie **STOP** ■, und wählen Sie **FILE TYPE**. Drücken Sie anschließend "►/◀" zur Bestätigung.
2. Wählen Sie die Dateitypen aus, die nicht angezeigt werden sollen, und drücken Sie mehrmals hintereinander « ►/◀ », sodass das Kreuz ausgeblendet wird.
3. Wiederholen Sie **SCHRITT 2**, um weitere Dateitypen auszufiltern.
4. Wählen Sie **EXIT**, und drücken Sie "►/◀" zum Beenden.

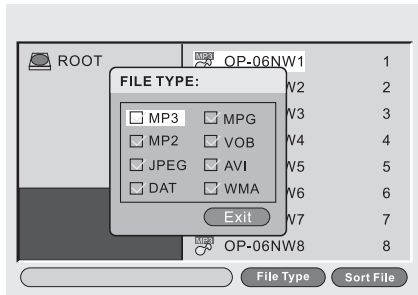

Dateien sortieren

Sie können die Dateiliste nach Typ, Namen oder Datum sortieren.

1. Drücken Sie **STOP** ■, und wählen Sie **SORT FILE**. Drücken Sie anschließend "►/◀" zur Bestätigung.
2. Wählen Sie ein Sortierkriterium aus (nach Typ, nach Namen, nach Datum).
3. Wählen Sie Ascending (aufsteigend) oder Descending (absteigend), und drücken Sie "►/◀" zur Bestätigung.
4. Wählen Sie **EXIT**, und drücken Sie "►/◀" zum Beenden.

HINWEIS: Erscheinen die Dateien nach Namen sortiert, werden sie nach Großbuchstaben alphabetisch und danach nach Kleinbuchstaben alphabetisch sortiert.

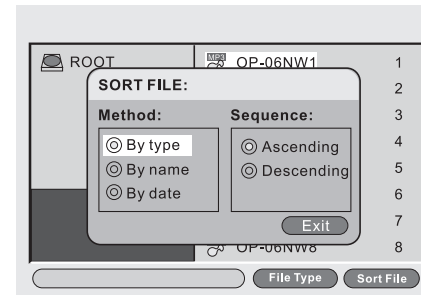

Sprache für Menü, Ton, Untertitel einstellen

1. Drücken Sie die Taste **SETUP** auf der Fernbedienung, um das **Hauptmenü** zu öffnen.
2. Wählen Sie **DVD Setup**, und drücken Sie **►/◄** zur Bestätigung.
3. Drücken Sie die Richtungstasten (**◀▲▼▶**), um **Language Setup** und das zugehörige Untermenü auszuwählen.
4. Drücken Sie **►/◄**, um Ihre Auswahl zu bestätigen.
5. Wählen Sie **Exit**, oder drücken Sie die Taste **SETUP**, wenn Sie fertig sind.



Menüsprache ändern

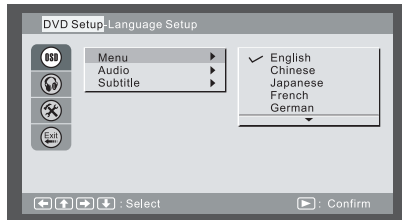

Synchronsprache ändern

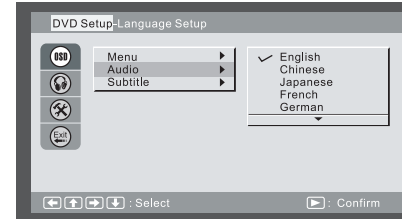

Untertitelsprache ändern



Toneinstellungen für Downmix

1. Drücken Sie die Taste **SETUP** auf der Fernbedienung, um das Hauptmenü zu öffnen.
2. Wählen Sie **DVD Setup**, und drücken Sie **►/◄** zur Bestätigung.
3. Drücken Sie die Richtungstasten (**◀▲▼▶**), um Audio Setup und das zugehörige Untermenü auszuwählen.
4. Drücken Sie **►/◄**, um Ihre Auswahl zu bestätigen.
5. Wählen Sie **Exit**, oder drücken Sie die Taste **SETUP**, wenn Sie fertig sind.

Digitals Ausgang ändern

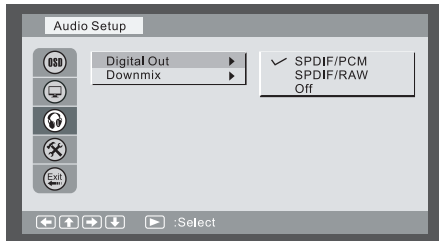

Hinweis:

- SPDIF/OFF:** Wählen Sie diese Option, wenn Sie den Ton nicht digital ausgeben möchten.
- SPDIF/RAW:** Wählen Sie diese Option, wenn Sie einen externen Verstärker mit Dolby Digital- oder DTS-Decoder verwenden, der 5.1-Sound unterstützt.
- SPDIF/PCM:** Wählen Sie diese Option, wenn der externe Verstärker keinen Decoder besitzt.

Downmix-Einstellung ändern

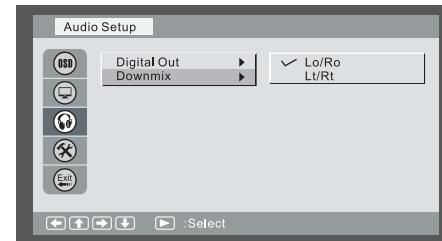

Kindersicherung, Kennwort, Kameraperspektive einstellen

1. Drücken Sie die Taste **SETUP** auf der Fernbedienung, um das Hauptmenü zu öffnen.
2. Wählen Sie **DVD Setup**, und drücken Sie **►/↵** zur Bestätigung.
3. Drücken Sie die Richtungstasten (**◀▲▼▶**), um **Custom Setup** und das zugehörige Untermenü auszuwählen.
4. Drücken Sie **►/↵**, um Ihre Auswahl zu bestätigen.
5. Wählen Sie **Exit**, oder drücken Sie die Taste **SETUP**, wenn Sie fertig sind.

Kindersicherung einstellen

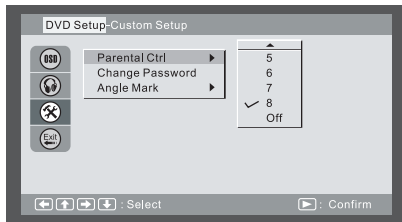

Kennwort ändern

1. Drücken Sie die Richtungstasten (**◀▲▼▶**), wählen Sie **Change Password**, und drücken Sie **►/↵** zur Bestätigung.
2. Geben Sie das alte Kennwort ein (werksseitig ist 8888 voreingestellt).
3. Geben Sie das neue Kennwort ein, und wiederholen Sie es zur Bestätigung.
4. Wählen Sie **OK**, und drücken Sie **►/↵** zur Bestätigung.

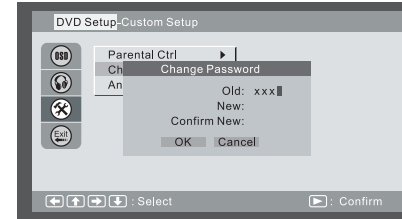

Kameraperspektive ein-/ausschalten

Wählen Sie **ON**, erscheint das Symbol für mehrere Kameraperspektiven, sofern diese auf der Disk verfügbar sind.

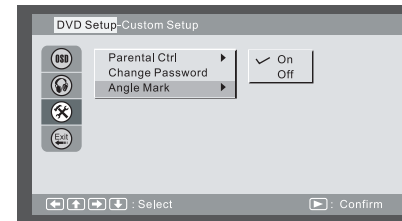

OSD-Sprache einstellen

1. Drücken Sie die Taste **SETUP** auf der Fernbedienung, um das **Hauptmenü** zu öffnen.
2. Wählen Sie **System Setup**, und drücken Sie **►/↵** zur Bestätigung.
3. Drücken Sie die Richtungstasten (**◀▲▼▶**), um **Language Setup** und das zugehörige Untermenü auszuwählen.
4. Drücken Sie **►/↵**, um Ihre Auswahl zu bestätigen.
5. Wählen Sie **Exit**, oder drücken Sie die Taste **SETUP**, wenn Sie fertig sind.



OSD-Sprache ändern



Fernsehnorm, Bildschirmtyp einstellen

1. Drücken Sie die Taste **SETUP** auf der Fernbedienung, um das **Hauptmenü** zu öffnen.
2. Wählen Sie **System Setup**, und drücken Sie **▶/↵** zur Bestätigung.
3. Drücken Sie die Richtungstasten (**◀▲▼▶**), um **Display Setup** und das zugehörige Untermenü auszuwählen.
4. Drücken Sie **▶/↵**, um Ihre Auswahl zu bestätigen.
5. Wählen Sie **Exit**, oder drücken Sie die Taste **SETUP**, wenn Sie fertig sind.

Fernsehnorm auswählen

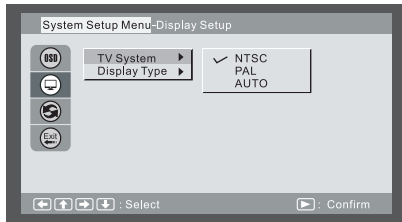

Bildschirmseitenverhältnis einstellen

- 4:3 LB (Letter Box)
Stellt die Bilddaten der DVD im 16:9-Seitenverhältnis dar. Oben und unten am Bildschirm erscheinen schwarze Balken.
- 4:3 PS(Pan Scan)
Der linke und rechte Bildrand werden abgeschnitten, und es wird die Mitte des 16:9-Bildes angezeigt.

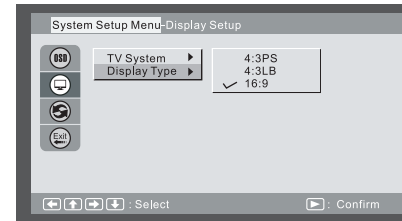

Bildschirmstandard einstellen

1. Drücken Sie die Taste **SETUP** auf der Fernbedienung, um das **Hauptmenü** zu öffnen.
2. Wählen Sie **System Setup**, und drücken Sie ►/↵ zur Bestätigung.
3. Drücken Sie die Richtungstasten (◀▲▼▶), um **Display Setup** und das zugehörige Untermenü auszuwählen.
4. Drücken Sie ►/↵, um Ihre Auswahl zu bestätigen.
5. Wählen Sie **Exit**, oder drücken Sie die Taste **SETUP**, wenn Sie fertig sind.

Werkseinstellungen wiederherstellen

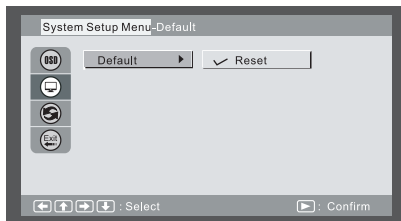

Spiele Minensucher, Tetris, Rush Hour

1. Drücken Sie die Taste **SETUP** auf der Fernbedienung, um das Hauptmenü zu öffnen.
2. Wählen Sie **Game**, und drücken Sie **▶/↵** zur Bestätigung.
3. Drücken Sie die Richtungstasten (**◀▲▼▶**), um das zugehörige Untermenü auszuwählen.
4. Drücken Sie **▶/↵**, um Ihre Auswahl zu bestätigen.
5. Wählen Sie **Exit**, oder drücken Sie die Taste **SETUP**, wenn Sie fertig sind.

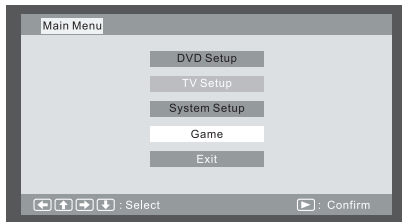

Mine

- ◀▲▼▶ : Zum Bewegen.
- ▶/↵ : Zum Bestätigen der neuen Position.
- EXIT:** Zum Beenden des Spiels.



Tetris

- ◀ ▶ : Zum Bewegen nach links und rechts.
- ▲ : Zum Drehen des Blocks.
- ▼ : Zum Ablegen des Blocks.
- ▶/↵ : Für Pause und für Spiel-Neustart.
- EXIT:** Zum Beenden des Spiels.

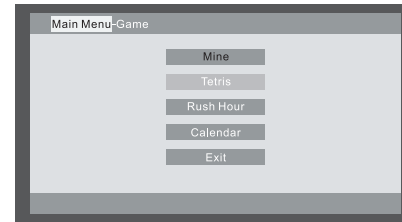

Rush Hour

- ▶/↵ Zum Bestätigen der Auswahl.
- ◀▲▼▶ : Zum Bewegen.
- EXIT:** Zum Beenden des Spiels.

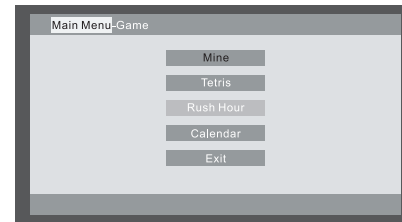

Kalender

1. Drücken Sie die Taste **SETUP** auf der Fernbedienung, um das **Hauptmenü** zu öffnen.
2. Wählen Sie **Calendar**, und drücken Sie **▶/↵** zur Bestätigung.
3. Drücken Sie die Richtungstasten (**◀▲▼▶**), um Jahr und Monat einzustellen.
4. Wählen Sie **Exit**, oder drücken Sie die Taste **SETUP**, wenn Sie fertig sind.

Kalender



LCD-Bildschirm einstellen

Sie können Helligkeit, Kontrast und die Farbe des Bildes einstellen sowie das Bild um 180° drehen.

Helligkeit, Kontrast und Farbe einstellen

1. Halten Sie die Taste **MENU/PBC/LCD** adj. gedrückt, um das Einstellungsmenü anzuzeigen.
2. Drücken Sie **▲ ▼**, und wählen Sie Brightness [Helligkeit] (☀), Contrast [Kontrast] (●), Color [Farbe] (RGB), und drücken Sie **◀ ▶**, um den gewünschten Wert einzustellen. Drücken Sie **ENTER** zur Bestätigung.

Bild auf den Kopf stellen

1. Halten Sie die Taste **MENU/PBC/LCD** adj. gedrückt, um das Einstellungsmenü anzuzeigen.
2. Wählen Sie **REVERSE**, und drücken Sie **ENTER** zur Bestätigung.

Bildschirm auf Standardwerte zurücksetzen

1. Halten Sie die Taste **MENU/PBC/LCD** adj. gedrückt, um das Einstellungsmenü anzuzeigen.
2. Wählen Sie **RESET**, und drücken Sie **ENTER** zur Bestätigung.

Hinweis: Drücken Sie innerhalb der nächsten 3-4 Sekunden keine Taste, wird das Menü ausgeblendet.

Fehlerbehebung

Falls Ihr DVD-Player nicht richtig funktioniert, versuchen Sie, das Problem anhand der folgenden Lösungsansätze zu beheben, bevor Sie sich mit Ihrem Fachhändler in Verbindung setzen.

| Problem | Lösung |
|--|--|
| Gerät schaltet sich nicht ein oder plötzlich aus | Verbinden Sie das Netzkabel fest mit einer Steckdose. Schalten Sie das Gerät aus und wieder ein. |
| Der Akku ist eingesetzt, das Gerät lässt sich aber nicht einschalten oder schaltet sich plötzlich aus | Stellen Sie sicher, dass der Akku geladen ist. Anderenfalls laden Sie ihn auf. |
| Die Fernbedienung funktioniert nicht | Die Batterie muss korrekt eingesetzt sein. Beachten Sie dabei die Polarität. Die Batterien sind eventuell leer. Ersetzen Sie sie durch neue. Richten Sie die Fernbedienung auf den Sensor am DVD-Player. |
| Die Disk wird nicht abgespielt | Stellen Sie sicher, dass Sie eine DVD, DVD-RW, VIDEO-CD oder AUDIO-CD eingelegt haben. Verwenden Sie keine zerkratzten oder verschmutzten Disks. Die Disk muss mit der beschrifteten Seite nach oben eingelegt werden. Evtl. ist die optische Linse des DVD-Players verschmutzt. Wenden Sie sich an Ihren Fachhändler, um sie reinigen zu lassen. |
| Keine Bildwiedergabe | Überprüfen Sie, ob der Schalter LCD ein/aus evtl. hakt. Er kann bei aufgeklapptem Bildschirm evtl. nicht bewegt werden. |
| Kein Videosignal vom DVD-Player. | Stellen Sie sicher, dass das Video- oder Audiokabel fest angeschlossen ist. Stellen Sie sicher, dass Sie den DVD-Player als Eingangssignal am Fernseher gewählt haben. Überprüfen Sie die ausgangsseitigen Bildeinstellungen des DVD-Players. |

Fehlerbehebung

| Problem | Lösung |
|---|---|
| Kein Ton | Überprüfen Sie die Lautstärkeeinstellung. Ist sie heruntergeregelt, stellen Sie sie lauter. Stellen Sie sicher, dass die Kopfhörer fest mit der Buchse PHONES verbunden sind. Bei Verwendung der Kopfhörer wird kein Ton über die Lautsprecher ausgegeben. |
| Der Akku lässt sich nicht laden | Stellen Sie sicher, dass der DVD-Player ausgeschaltet ist. Der Akku lässt sich nicht laden, solange der Player eingeschaltet ist. Ein heißer Akku benötigt evtl. eine längere Ladezeit. Warten Sie, bis der Akku ausreichend abgekühlt ist. |
| Die LED-Ladeanzeige leuchtet nicht. | Setzen Sie einen anderen voll geladenen Akku ein, und prüfen Sie, ob die LED leuchtet. Stellen Sie sicher, dass das Netzteil fest angeschlossen ist. Werden DVD-Player oder Akku überhitzt, ist es aus Sicherheitsgründen nicht möglich, den Akku zu laden. |
| Die LED-Ladeanzeige wechselt schnell zu grün | Trennen Sie das Netzteil vom Stromnetz, und schließen Sie es erneut an. Verwenden Sie einen anderen Akku. Falls das Problem behoben ist, ist der Akku möglicherweise defekt. Lässt sich der zweite Akku problemlos laden, ist der erste Akku vermutlich defekt. |
| Kein Fernsehempfang | Prüfen Sie, ob der Sender verfügbar ist. Prüfen Sie, ob die Antenne richtig angeschlossen und funktionstüchtig ist. Überprüfen Sie, ob Sie das richtige Land ausgewählt haben. |
| Kein Ton vom Fernseher | Überprüfen Sie die Lautstärkeeinstellung. Prüfen Sie, ob der Ton evtl. stummgeschaltet ist. |

Technische Daten

| | | |
|------------------------------|--|--|
| Allgemein | Spannungswerte | Eingang 100 V~ bis 240 V~, 50/60 Hz, Ausgang 12 V= |
| | Leistungsaufnahme | ≤ 12 W |
| | Gewicht | 1.189g (ohne Akku) |
| | Abmessungen | 255mm (B) x 179mm (T) x 32,2mm (H) |
| | Betriebstemperatur | +10 °C bis +40 °C |
| Lesbare Disks | DVD, DVD-R, DVD+R, DVD-RW, DVD+RW, VCD, CD, HDCD, Picture CD, CD-R, CD-RW, MPEG4, MP3, WMA . | |
| Kompatible USB-Geräte | Digitalkamera, Camcorder, U-Drive, MP3-Player und andere USB-Speichergeräte | |
| Digitalfernsehen | System | Voll DVB-T-kompatibel |
| | Video-Format | MPEG 2 |
| | Bandbreite | Automatische Anpassung 6/7/8 MHz |
| Video-Ausgang | Composite-Video | 1 Kanal: 1 Vs-s (75 Ω Last) |
| | 2 Kanäle | L(1/L), R(2/R) |
| Audio-Ausgang | Frequenzgang | 20 Hz – 20 kHz ± 2,5 dB |
| | Signal/Rauschverhältnis | ≥ 85 dB |
| | Dynamikbereich | ≥ 80 dB |

Technische Eigenschaften des Akkus

| Element | TECHNISCHE DATEN |
|----------------|------------------|
| Nennspannung | 7,2 V |
| Max. Ladestrom | 1 A |
| Betriebszeit | ca. 2 Stunden |
| Ladezeit | 2,5 Stunden |

Umgebungsbedingungen (Betrieb)

| | |
|-------------------------|-------------------|
| Aufladen | 0 °C bis +45 °C |
| Entladen | -20 °C bis +45 °C |
| Lagerung unter 1 Monat | -20 °C bis +40 °C |
| Lagerung unter 3 Monate | -20 °C bis +30 °C |
| Lagerung unter 1 Jahr | -20 °C bis +25 °C |

- Änderungen der technischen Daten ohne vorherige Ankündigung vorbehalten.
- Die Angaben zu Gewicht und Abmessungen sind ungefähre Werte.
- Aufgrund der technischen Weiterentwicklung behalten wir uns vor, Produktveränderungen ohne vorherige Ankündigung durchzuführen. Diese Weiterentwicklung kann zu Abweichungen gegenüber dem Benutzerhandbuch führen.

German (DE)



Entsorgung von gebrauchten elektrischen und elektronischen Geräten (Anzuwenden in den Ländern der Europäischen Union und anderen europäischen Ländern mit einem separaten Sammelsystem für diese Geräte)

Das Symbol auf dem Produkt oder seiner Verpackung weist daraufhin, dass dieses Produkt nicht als normaler Haushaltsabfall zu behandeln ist, sondern bei einer Annahmestelle für das Recycling von elektrischen und elektronischen Geräten abgegeben werden muss. Durch Ihren Beitrag zum korrekten Entsorgen dieses Produkts schützen Sie die Umwelt und die Gesundheit Ihrer Mitmenschen. Umwelt und Gesundheit werden durch falsches Entsorgen gefährdet. Materialrecycling hilft den Verbrauch von Rohstoffen zu verringern. Weitere Informationen über das Recycling dieses Produkts erhalten Sie von Ihrer Gemeinde, den kommunalen Entsorgungsbetrieben oder dem Geschäft, in dem Sie das Produkt gekauft haben.



Veseg GmbH, Ostring 60, D-66740 Saarlouis-Fraulautern.