

**TOSHIBA**



## Combo téléviseur LCD/DVD

19DV615DG  
19DV616DG  
22DV615DG  
22DV616DG  
26DV615DG

### MANUEL D'INSTRUCTIONS



©2009 Toshiba Corporation  
Avant de mettre cet appareil en marche, veuillez lire attentivement ce manuel.

#### Mémo de l'utilisateur

La désignation du modèle et le numéro de série se trouvent à l'arrière de votre téléviseur. Consignez ces numéros dans les espaces ci-dessous et communiquez-les à votre revendeur Toshiba chaque fois que vous le consultez au sujet de cet appareil.

Désignation du modèle: \_\_\_\_\_  
Numéro de série: \_\_\_\_\_

## Précautions

### ATTENTION :

CET APPAREIL EST UN PRODUIT LASER DE CLASSE 1. CET APPAREIL UTILISE UN FAISCEAU LASER VISIBLE PRÉSENTANT UN RISQUE D'EXPOSITION À DES RADIATIONS. VEILLEZ À OPÉRER LE LECTEUR CORRECTEMENT ET CONFORMÉMENT AUX INSTRUCTIONS.

L'ÉTIQUETTE D'AVERTISSEMENT SUIVANTE EST SITUÉE SUR LE PANNEAU ARRIÈRE DE L'APPAREIL.



UNE FOIS CET APPAREIL BRANCHÉ À LA PRISE MURALE, NE REGARDEZ PAS DIRECTEMENT L'INTÉRIEUR DE L'APPAREIL VIA LES OUVERTURES.

L'UTILISATION DE COMMANDES OU RÉGLAGES OU PERFORMANCES DE PROCÉDURES AUTRES QUE CELLES INDICUÉES ICI PEUVENT ENTRAÎNER UNE EXPOSITION DANGEREUSE À DES RADIATIONS.

N'OUVREZ PAS LES COUVERCLES ET NE RÉPAREZ PAS VOUS-MÊME L'APPAREIL. CONFIEZ TOUTE RÉPARATION À UN TECHNICIEN QUALIFIÉ.

### ATTENTION en cas d'utilisation ABUSIVE d'un casque...

L'utilisation abusive (volume trop élevé, durée trop longue...) peut endommager l'ouïe.

### Informations relatives à la fonction DVB-T

- Toutes les fonctions relatives à la télévision numérique (accompagnées du logo DVB) sont uniquement disponibles dans le pays ou la région dans lesquels ces signaux sont émis. Demandez au revendeur si la réception d'un signal DVB-T est possible dans votre région de résidence.
  - Même si le téléviseur est conforme aux spécifications DVB-T, la compatibilité des futures transmissions DVB-T numériques n'est pas garantie.
  - Certains téléviseurs numériques ne fonctionnent pas dans certains pays.
  - Le système DVB-T installé dans cet appareil est de type FTA (Free to Air, diffusion gratuite sur les ondes sources)
- \* Le logo "HD ready" est une marque commerciale de EICTA.  
\* DVB est une marque déposée de DVB Project. DVB est une marque déposée de DVB Project. Ce logo indique que ce produit est compatible avec la diffusion vidéo numérique.

### REMANENCE/BRULURES à l'écran ACL:

Ne figez pas d'images sur l'écran du moniteur ACL trop longtemps car cela peut entraîner une rémanence à l'écran, également appelée "brûlure d'écran". Pour éviter la rémanence, réduisez le niveau du contraste ou de luminosité de l'écran lorsque vous affichez une image figée.

!! LA GARANTIE NE COUVRE PAS LES DOMMAGES CAUSÉS PAR LA REMANENCE !!

- IMAGES FIXES : Image de jeu vidéo, de PC, logo d'émetteur TV etc...
- Les formats spéciaux qui ne couvrent pas l'entièreté de l'écran. Par exemple, les formats (16:9) sur un écran normal (4:3) (lignes noir en haut et en bas de l'écran); ou les formats d'image (4:3) sur un écran large (16:9) display (lignes noir à gauche et à droite de l'écran).

Les exemples utilisés dans ce mode d'emploi sont basés sur le modèle 26DV615DG.

## Table des matières

Précautions.....	2	Fonction d'annulation temporaire du verrouillage parental dans le disque DVD.....	51
Table des matières.....	3	Tableau des langues.....	52
Précautions et installation.....	4	Mode PC.....	53
Commandes et touches.....	6	Raccorder un périphérique HDMI ou DVI par l'entrée HDMI.....	54
Commande à distance.....	7	Branchement des périphériques.....	55
Raccordement antenne.....	9	Message de statut.....	57
Configuration automatique.....	10	Guide de dépannage.....	58
Guide rapide pour les opérations menu analogique.....	11	Specifications.....	59
Sélection de la source d'entrée vidéo.....	11		
Sélection de la langue à l'écran.....	11		
Mémorisation automatique des canaux.....	12		
Organisation des canaux.....	12		
Mémorisation manuelle des canaux.....	13		
Fonctions de base.....	14		
Télétexte.....	15		
Réception stéréo par le biais du tuner analogique intégré.....	16		
Format Image.....	17		
Autres fonctions personnelles.....	18		
Mode d'emploi du système de Menu numérique.....	19		
Configuration Langue.....	20		
Balayage automatique.....	20		
Balayage manuel.....	21		
Configuration du porteur.....	21		
Gestionnaire Chaînes.....	22		
Réglage affichage.....	24		
Réglage heure.....	24		
Configuration de mot de passe (Contrôle parental).....	25		
Version.....	26		
Mise à jour du logiciel.....	26		
Interface Commune.....	26		
Liste de chaînes.....	27		
Bannière de la chaîne.....	27		
Multi-audio.....	28		
Sous-titres DVB.....	28		
Utilisation des services numériques (Royaume-Uni uniquement).....	28		
EPG (Guide électronique des programmes).....	29		
Minuterie EPG.....	30		
Disque.....	31		
Lecture d'un disque.....	32		
Zoom.....	35		
Repérage de la scène désirée.....	35		
Marquage des scènes désirées.....	36		
Lecture répétée.....	37		
Lecture à répétition A-B.....	37		
Modifications des angles.....	38		
Sélection du titre.....	38		
Menu DVD.....	38		
Sélection d'une autre langue pendant la lecture.....	39		
Sous-titres.....	39		
Affichage d'état du disque.....	39		
Fonctionnement de CD avec fichiers MP3/JPEG/DivX® et CD Audio.....	40		
Lecture programmée.....	46		
Lecture aléatoire.....	46		
Personnalisation du réglage des fonctions.....	47		

## Précautions et installation

Cet appareil a été fabriqué en prenant en compte l'ensemble des réglementations actuelles en matière de sécurité. Les consignes de sécurité suivantes devraient protéger les utilisateurs des dangers d'une utilisation négligente.

- Tout appareil électrique, même fabriqué avec le plus grand soin, peut avoir un défaut. Si vous constatez que de la fumée s'échappe de l'appareil ou que celui-ci dégage une chaleur anormalement élevée, débranchez-le immédiatement.
- Assurez-vous que l'appareil est suffisamment ventilé ! Ne l'installez pas sous des rideaux ou à proximité !
- Branchez le câble souple exclusivement sur AC 220~240 V / 50 Hz.
- L'appareil doit être connecté à une prise secteur avec prise de terre.
- La prise secteur doit être installée à proximité de l'équipement et facilement accessible.
- Toute réparation doit être effectuée par un spécialiste.
- N'ouvrez pas cet appareil. Toute tentative effectuée par une personne inexpérimentée pour réparer cet appareil pourrait se révéler dangereuse et présenter un risque potentiel d'incendie.
- Tenez l'appareil à l'abri des rongeurs. Les rongeurs (et aussi les cacatoès) adorent mordre dans les fils électriques.
- L'animal peut provoquer un court-circuit (risque d'incendie !) et être mortellement électrocuté.
- Lorsque vous débranchez l'appareil de l'alimentation secteur, veillez à bien tenir la prise. Ne tirez pas sur le câble. Cela peut entraîner sa surcharge et causer un court-circuit.
- Ne nettoyez pas l'appareil à l'eau. Utilisez uniquement un chiffon humide, le même que vous utilisez pour nettoyer vos meubles.
- Installez l'appareil de sorte que personne ne puisse trébucher sur les cordons.
- Il est recommandé d'installer cet appareil sur une base non soumise à des chocs afin d'éviter tout risque de chute.
- Notez que les enfants en bas âge peuvent faire tomber l'appareil de la table ou de l'étagère en tirant sur ses cordons. Ils peuvent se blesser ce faisant.
- N'utilisez pas l'appareil à proximité de sources de chaleur. Le coffret et les cordons pourraient être endommagés par l'impact de la chaleur.
- L'écran est en verre et peut se briser s'il subit un choc. Soyez prudent lorsque vous ramassez les débris de verre coupants.
- Vous pourriez vous blesser ou l'appareil pourrait être endommagé.
- N'utilisez sous aucun prétexte l'appareil dans un véhicule en mouvement ! Il pourrait tomber lors de son transport, entraînant blessures ou dommages matériels.
- En cas d'installation de l'appareil au mur, laissez un espace d'au moins 10 cm entre l'arrière de l'appareil et le mur. Tout espace de moins de 10 cm bouchera les aérations et entraînera la surchauffe de l'appareil. Cela peut provoquer le dysfonctionnement ou l'endommagement de l'appareil.
- Précautions contre la chute de l'appareil
  - Si ces mesures ne sont pas respectées, l'unité peut tomber et entraîner des blessures.
  - Contactez le magasin où vous avez acheté l'unité pour de plus amples renseignements sur ces mesures.
- En cas d'utilisation d'un socle TV,
  - Assurez-vous que l'unité est bien posée au centre du socle.
  - Ne laissez pas les portes du socle ouvertes.
  - Si l'unité tombe ou se casse, vous pouvez vous blesser ou vos doigts peuvent se retrouver coincés. Prenez des mesures supplémentaires si vous avez des enfants.
- Évitez de placer l'appareil sur une surface exposée à des vibrations ou à des chocs.
- En cas d'orage, débranchez l'écran de la prise du secteur et de l'antenne.
- En cas d'absence prolongée, éteignez le téléviseur et le débrancher de la prise secteur.
- L'appareil chauffe en cours d'utilisation. Ne jamais le couvrir avec un linge, du papier ou autre, afin d'éviter toute surchauffe. Veillez à ce qu'il y ait toujours une ventilation d'air suffisante. Ne placez pas l'appareil près d'une source de chaleur, ni à la lumière directe du soleil. Laissez au moins 10 cm d'espace autour de l'appareil.
- Laissez assez d'espace autour du tv!
- L'appareil ne doit pas être exposé à un écoulement ou un éclaboussement d'eau et aucun récipient contenant de l'eau, comme les vases, ne doit être placé sur l'appareil. L'écoulement de liquides dans l'unité peut entraîner de sérieux dommages. Eteignez l'alimentation principale de l'unité et contactez un agent de service qualifié avant d'utiliser l'unité à nouveau.
- Une condensation se produit, par exemple, quand vous versez une boisson froide dans un verre par temps chaud; des gouttes d'eau se forment alors sur l'extérieur du verre. De la même façon, de l'humidité peut se condenser sur le capteur optique incorporé, un des composants essentiels de cette appareil.
- Une condensation d'humidité se produit dans les cas suivants.
  - Quand vous apportez l'appareil directement d'un endroit froid vers une pièce chaude.
  - Si vous utilisez l'appareil dans une pièce où vous venez d'allumer le chauffage, ou dans un local où l'air froid d'un climatiseur atteint directement l'appareil.
  - En été, si vous utilisez l'appareil dans une pièce chaude et humide après l'avoir apporté d'une salle climatisée.
  - Si vous utilisez l'appareil dans une pièce humide.
- N'utilisez pas l'appareil s'il existe un risque de formation de condensation.
- Si vous utilisez l'appareil dans une telle situation, les disques et les pièces internes peuvent être endommagés. Retirez le disque, raccordez le câble d'alimentation à une prise secteur, allumez l'appareil et laissez-le reposer pendant 2 à 3 heures. Au bout de 2 à 3 heures, l'appareil aura chauffé et la condensation disparue. Si vous laissez l'appareil branché sur une prise secteur, la condensation se formera rarement.



## Précautions et installation

### Où l'installer

Placez le téléviseur à l'abri de la lumière directe du soleil et des éclairages puissants. Un éclairage doux et indirect est recommandé pour un meilleur confort de visualisation. Utilisez des rideaux ou des stores pour empêcher que la lumière du soleil n'éclaire directement l'écran.

Placez le téléviseur sur une base solide ; la surface de support doit être plane et stable. Il faut ensuite fixer le téléviseur au mur au moyen d'une attache solide en utilisant le crochet à l'arrière du support, ou le fixer à la base en utilisant la sangle de fixation située en dessous du support de dessus de table, ce qui l'empêchera de basculer vers l'avant.

Les écrans d'affichage à cristaux liquides sont fabriqués au moyen d'une technologie de précision extrêmement avancée. Toutefois, il peut arriver que certaines parties de l'écran soient dépourvues d'éléments d'image ou présentent des points lumineux.

Ceci ne doit pas être considéré comme un signe de mauvais fonctionnement.

Assurez-vous que le téléviseur soit placé dans une position dans laquelle il ne peut pas être poussé ou heurté par des objets, car la pression risquerait de casser ou d'endommager l'écran, et que de petits objets ne peuvent pas être insérés dans les fentes ou les ouvertures de l'enceinte.

Lien solide (le plus court possible)

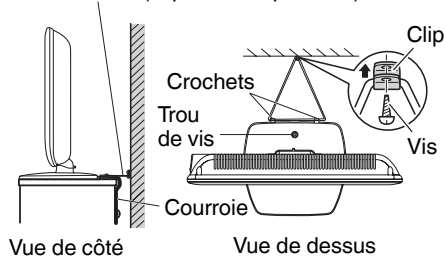

### Socle escamotable et emplacement du téléviseur ACL

Observez les précautions de sécurité suivantes:

- 1) Veillez à ce que le déballage et le déplacement de l'appareil soit effectué par deux personnes ou plus.
- 2) Mettez le téléviseur ACL sur une grande surface de niveau en position couchée.
- 3) Saisissez le socle et dressez l'affichage. Confirmez que le pivot est verrouillé.
- 4) Placez le téléviseur sur une surface solide de niveau, capable de soutenir son poids.
- 5) Prenez soin de fixer solidement le téléviseur à un poteau mural, à une colonne, à une surface ou à une autre structure fixe. Pour ce faire:
  - (1) apposez une attache sur une structure fixe, puis (2) passez une attache solide à travers et liez chaque bout aux crochets à l'arrière du téléviseur. Assurez-vous de laisser au moins 10 cm (4 po) entre le téléviseur et le mur ou une structure semblable pour les besoins de la ventilation.

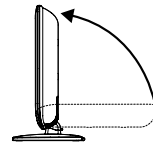

### Escamotage du socle

- 1) Glissez la manette à l'arrière du socle vers la gauche.
- 2) Abattez l'affichage.

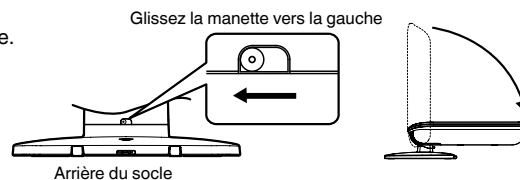

**REMARQUE: Ne faites pas fonctionner le téléviseur ACL tandis que le socle est escamoté. Le socle du piedestal ne doit en aucun cas être plié, sauf pour rangement.**

### Veillez prendre note

#### CLAUSE D'EXCLUSION

Toshiba ne pourra en aucun cas être tenu responsable de toute perte et/ou tout dommage du produit causés par :

- i) un incendie ;
- ii) un tremblement de terre ;
- iii) un dommage accidentel ;
- iv) une mauvaise utilisation délibérée ;
- v) une utilisation du produit dans des conditions anormales ;
- vi) une perte et/ou un dommage causés au produit alors qu'il était en possession d'un tiers ;
- vii) tout dommage ou toute perte résultant du non-respect et/ou de la mauvaise application des instructions figurant dans le manuel de l'utilisateur ;
- viii) toute perte ou tout dommage résultant directement de la mauvaise utilisation ou d'un défaut de fonctionnement du produit lorsqu'il est utilisé simultanément avec un appareil associé.

Par ailleurs, Toshiba ne pourra en aucun cas être tenu responsable de toute perte et/ou tout dommage consécutifs, notamment mais non limitativement, les pertes de profit, les interruptions d'activité, la perte de données enregistrées, résultant du fonctionnement normal ou d'une mauvaise utilisation du produit.

Si des images stationnaires produites par le télétexte, des logos d'identification de chaîne, des affichages informatiques, des jeux vidéos, des menus à l'écran, etc., sont affichés sur l'écran de télévision pendant un certain temps, il est vivement conseillé de réduire les réglages de luminosité et de contraste.



## Commandes et touches

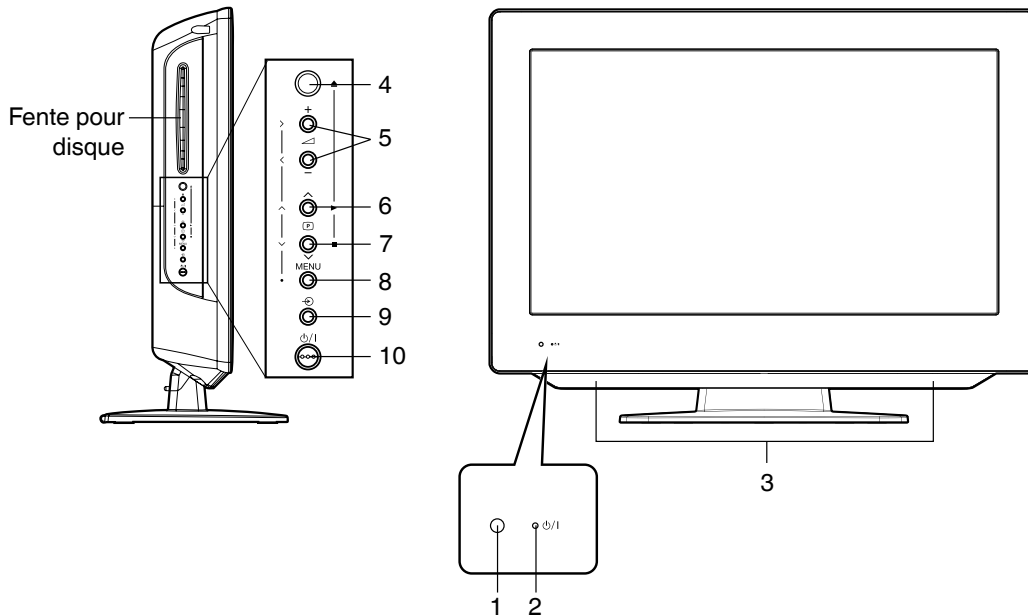

### Régler l'angle de la base (excepté 26DV615DG)

Vous pouvez ajuster l'angle de l'écran de télévision de 3° vers l'avant ou de 10° vers l'arrière par rapport à la verticale.

Tenez la base du téléviseur lors d'en ajustant l'angle.

### Description des commandes et des touches

- 1. Capteur télécommande.**
- 2. Voyant  $\text{⏻}$  /  $\text{⏻}$  (Power):** Le témoin lumineux s'allume en rouge en mode d'attente, en orange en mode d'attente lorsque le programmeur est activé, et en vert lorsque l'appareil est allumé.
- 3. Haut-parleurs**
- 4.  $\text{⏏}$  (EJECT) :** Éjecter un disque.
- 5.  $\text{⏮}$  (Volume) +/- touches:** Dans le Menu : touches de navigation.
- 6.  $\text{⏪}$  (Canal)  $\text{⏩}$  / **PLAY** ( $\text{▶}$ ) -touche:** Appuyez sur  $\text{⏩}$  pour passer au canal suivant. Mode DVD: Lecture. Dans le Menu : touches de navigation/d'installation. En mode "standby", éteint l'appareil.
- 7.  $\text{⏩}$  (Canal)  $\text{⏪}$  / **STOP** ( $\text{■}$ ) -touche:** Appuyez sur la touche  $\text{⏪}$  pour retourner au canal précédent. Mode DVD: Arrêt. Dans le Menu : touches de navigation/d'installation. En mode "standby", éteint l'appareil.
- 8. MENU-touche:** Pour afficher l'écran du menu.
- 9.  $\text{⏻}$  (Entrée)-touche:** Pour choisir la source d'entrée. Dans le menu: s'utilise comme la touche **ENTER**.
- 10. TV-touche  $\text{⏻}$  /  $\text{⏻}$ :** Préparations : Raccordez le câble d'alimentation à une prise 230 V/50 Hz.
  - a) Si le voyant de veille est allumé en rouge, vous pouvez arrêter l'appareil. Pour arrêter l'appareil, appuyez 1 fois sur la TV-touche.  
Le voyant de veille s'éteint pour confirmer que l'appareil est en arrêt.
  - b) Si le voyant de veille est éteint, vous pouvez mettre l'appareil en marche. Pour mettre l'appareil en marche, appuyez 1 fois sur la TV-touche.  
Le voyant de veille s'allume en rouge pour confirmer que l'appareil est en marche, puis s'allume en vert une seconde plus tard.
  - c) Si le TV est en marche, appuyez 1 fois sur la TV-touche pour l'arrêter.  
Le voyant de veille s'éteint pour confirmer que l'appareil est en arrêt.  
Dans l'état éteint, l'appareil ne peut pas être allumé en appuyant sur  $\text{⏻}$  /  $\text{⏻}$  de la télécommande.  
Lorsque l'appareil est éteint, sa consommation de courant est d'environ 1 Watt.  
Si vous avez besoin de mettre l'appareil hors tension, veuillez le débrancher du secteur.

# Commande à distance

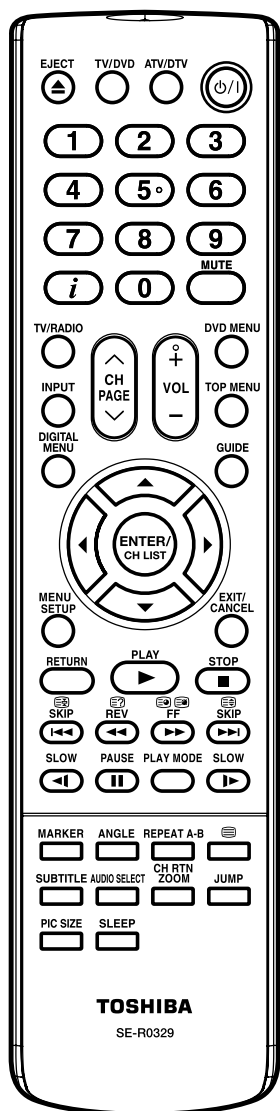

	Fonction	Page
	Éjecter un disque	33
	Sélectionner pour opérer TV/DVD	11, 32
	Basculement entre TV analogique et TV numérique	11, 20
	Activer le mode stand-by ou arrêter le téléviseur	10
	Sélection chaîne Sélection page Télétexte Entrer un mot de passe Activer la fonction d'organisation des canaux	14 15 25, 50 22
	Affiche le programme Affichage Télétexte-Timer	14, 27, 29, 39
	Arrêt temporaire du son	14
	Basculer entre les modes TV et radio	27
	Sélection de l'entrée externe	11
	Sélection canal /page télétexte suivante page par page En Standby: éteint l'écran	14, 15 11
	Volume	14
	Sélectionner le menu d'un disque DVD	38
	Sélectionner le titre d'un disque DVD	38
	Activer le menu numérique	20
	Affichage du EPG (Guide électronique des programmes)	29, 30
	Boutons curseurs	10
	Pour Mémoriser Télétexte page 100 LISTE CHAINES	10 15 14
	Accéder au menu de configuration Activer le menu analogique	47 11
	Sortie du Menu écran Annuler le marquage	11 36
	Quitter le menu de configuration DVD	47, 51
	Lecture	32
	Arrêt	32
	Ralenti arrière Sauter un chapitre en arrière	15 34
	Position programme-saut de programme Répondre Quiz Lecture en avance retour	15 34
	Sélection d'une page télétexte secondaire Lecture en avance rapide	15 34
	Agrandissement page Télétexte Sauter un chapitre en avant	15 34
	Touches Fastext/TOPText Touches de commande DVD	15 34, 37
	Marquer une scène donnée	36
	Change playback angle of a DVD disc	38
	Lecture en boucle entre A et B (DVD/CD)	37
	Télétexte ON/OFF Activer le service numérique	15 28
	Afficher les sous-titres	28, 39
	Sélection du mode son Afficher le menu multi-audio Modifier la langue de la piste sonore du DVD	16 28 39
	Switch entre le canal en cours et le dernier canal choisi Zoom (pour la lecture DVD)	14 35
	Repérer une scène donnée	35
	Pour format image	17
	Sleep-Timer	14

# Commande à distance

## Mise en place des piles

Utilisez des piles de type UM4/R03 (format AAA).

N'utilisez pas de piles usagées ou faibles. La télécommande risque de ne pas fonctionner correctement avec la tension faible fournie par de telles piles. Remplacez les piles épuisées par des neuves. N'essayez jamais de recharger des piles standard, sous peine de provoquer une explosion.

### Remarque:

L'électrolyte corrosif s'échappant des piles épuisées pouvant endommager la télécommande, retirez immédiatement les piles épuisées de la télécommande.

- 1** Faire glisser le couvercle dans le sens de la flèche et l'enlever.

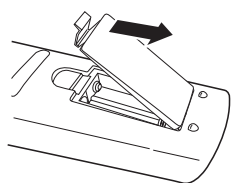

- 2** Introduire les 2 piles en respectant la polarité.

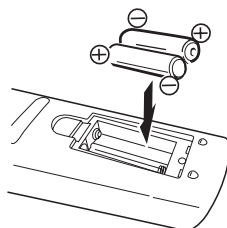

- 3** Replacer le couvercle.

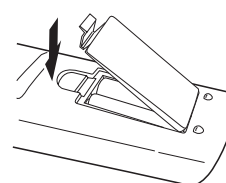

## Utilisation efficace de la télécommande

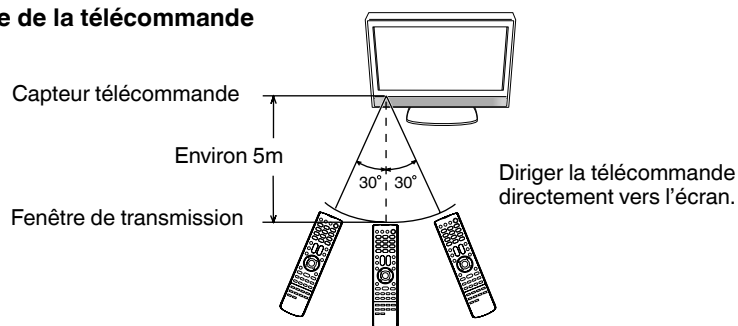

La télécommande ne fonctionnera pas correctement dans les cas suivants:

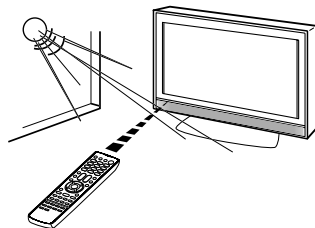

Si le capteur de télécommande est exposé au soleil ou à toute autre lumière trop intense.

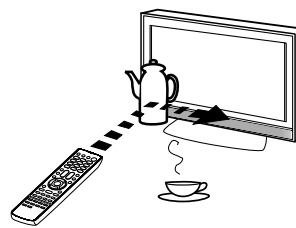

S'il y a un obstacle entre le téléviseur et le boîtier de télécommande.

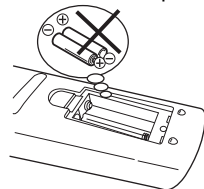

Si les piles sont mal placées (respecter les polarités).

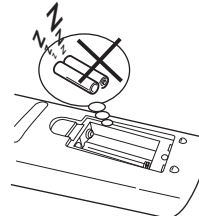

Si les piles sont usées.



## Raccordement antenne

**Remarque :** avant de faire le raccordement :

- Pour éviter de causer des dommages à votre écran, arrêter le téléviseur par la touche (MARCHE/ARRET) de l'appareil et retirer le cordon secteur de la prise de courant.
- Effectuer les raccordements nécessaires.
- Lorsque les raccordements sont faits correctement, branchez l'écran sur le secteur (220~240V) et allumez-le.

Raccorder l'antenne comme décrit ci-dessous : soit à une antenne extérieure. Des raccordements à l'autre équipement est expliqués plus loin à la pages 53~57. En cas de problème pour le raccordement à une antenne extérieure, consultez un spécialiste.

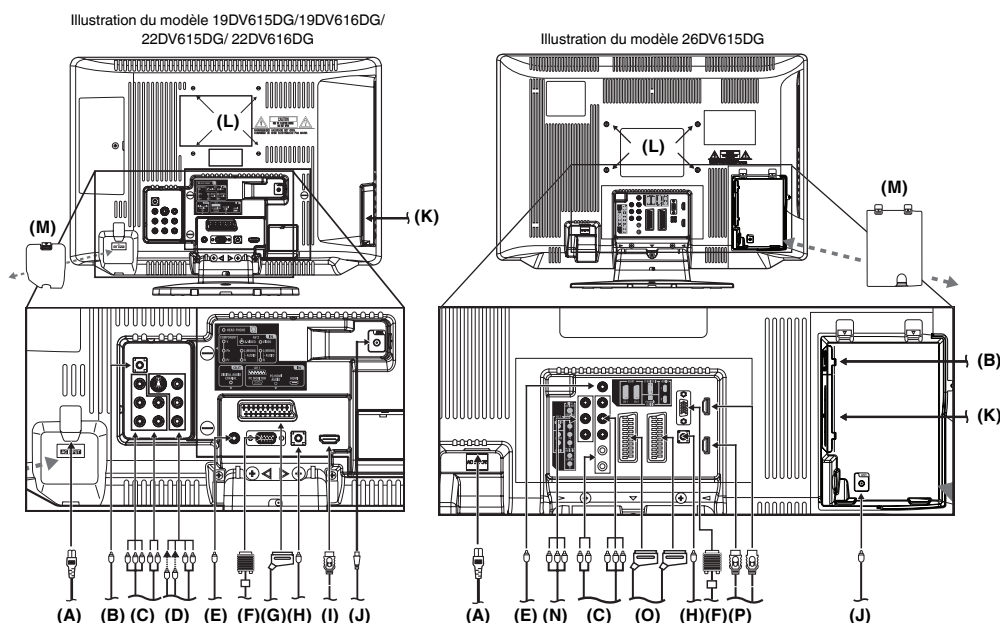

- (A) **Alimentation** : Utiliser le câble fourni et brancher uniquement sur AC 220-240 V / 50 Hz. Ne jamais « réparer » le cordon d'alimentation s'il est endommagé, ne jamais utiliser à cet effet du ruban adhésif mais le remplacer par un cordon neuf. Veiller à ce que le câble ne soit pas rongé par un animal (hamster, lapin, souris...).
- (B) **Prise HEADPHONE (Casque)** : Pour casque muni d'une "mini plug" (3,5 mm).
- (C) **Entrée COMPONENT** : Voir page 57.
- (D) **Entrée AV2** : Entrée analogique A/V-Signal (Composite ou S-Vidéo). Voir page 56.
- (E) **Sortie audio numérique** : Sortie numérique (CD/DVD et DVB-T) (voir page 56).
- (F) **Entrée PC MONITOR (PC)** : Voir page 53.
- (G) **Entrée Scart (AV1)** : À raccorder avec un câble scarts. Voir page 55~56.
- (H) **Entrée PC/HDMI AUDIO** : Voir page 53, 54.
- (I) **Entrée HDMI** : Voir page 54.
- (J) **Antenne extérieure** : Peut être utilisée pour les programmes TV.
- (K) **Fente C.I.** : L'interface commune vous permet d'insérer un module CAM (Conditional Access Module) ainsi qu'une carte Smart adaptée pour accéder aux services de TV payante proposés. (voir page 26) Avant d'insérer le module, veillez à éteindre l'alimentation principale, puis insérez complètement le module dans la fente.
- (L) **Trous des crochets** : Fixer un crochet mural (non fourni).
- (M) **Couvercle des entrées** : Pour accéder aux prises d'entrée, retirer ce couvercle (sauf sur les modèles 22DV615DG/22DV616DG).
- (N) **Entrée AV3** : Entrée analogique A/V-Signal (composite). Voir page 56 .
- (O) **Entrée Scart (AV1/AV2)** : À raccorder avec un câble scarts. Voir page 55~56.
- (P) **Entrée HDMI1/HDMI2** : Voir page 54.

# Configuration automatique

Votre appareil est équipé d'une installation automatique qui rend son installation plus facile. Au premier démarrage de l'appareil, l'installation automatique est activée. Grâce à cette option, vous pouvez sélectionner la langue à l'écran ainsi que rechercher et enregistrer automatiquement l'ensemble des chaînes analogiques et numériques (DVB) de télévision disponibles.

La mémorisation automatique des canaux est destinée au tuner intégré dans le moniteur uniquement. Si vous raccordez le TV à un récepteur numérique (par ex. décodeur Satellite ou récepteur Digital) (voir p.55), vous devez le synchroniser séparément, conformément à leurs propres instructions.

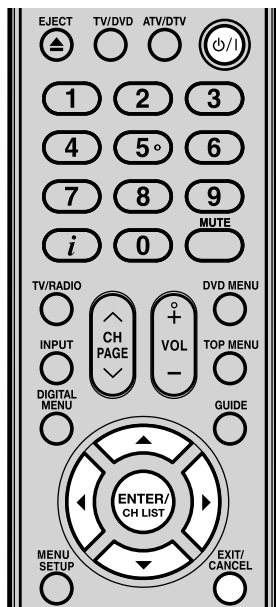

### Remarque:

- Pour annuler la Mémorisation Automatique, appuyez sur **EXIT** pendant le processus.
- Si vous sélectionnez "ROYAUME UNI" dans l'écran "AUTO INSTALLATION (PAYS)", "Changer no." et "Dépl. à" n'est pas disponible au Royaume-Uni (voir page 23).

**LE PROCESSUS DE RECHERCHE AUTOMATIQUE NE DÉMARRERA AUTOMATIQUÉMENT QU'AU PREMIER DÉMARRAGE DE L'APPAREIL. CEPENDANT, VOUS POUVEZ REDÉMARRER CE PROCESSUS VIA LE SYSTÈME DE MENU (voir page 12 pour les chaînes analogiques, et page 20 pour les chaînes numériques.).**

### Préparation:

Appuyer sur de l'unité.

**1** Le menu AUTO INSTALLATION s'affichera.  
Appuyez sur **▲** ou **▼** pour choisir LANGUE, puis appuyez sur **ENTER**.  
Appuyez sur **◀** ou **▶** pour choisir la langue désirée.  
Puis appuyez sur **ENTER**.

**2** Appuyez sur **▲** ou **▼** pour choisir PAYS, puis appuyez sur **ENTER**.  
Appuyez sur **◀** ou **▶** pour sélectionner votre pays.  
Puis appuyez sur **ENTER**.

**3** Appuyez sur **▲** ou **▼** pour sélectionner REGLAGE AUTO, puis appuyez sur **ENTER**.  
L'écran de confirmation apparaît.  
Appuyez sur **ENTER** pour démarrer la configuration automatique.  
Votre téléviseur réglera ensuite l'ensemble des chaînes disponibles.  
Votre téléviseur mémorisera les chaînes analogiques d'abord, pour ensuite mémoriser les chaînes numériques.

### Remarque:

- **Il faut être patient – le processus de recherche automatique peut prendre quelques minutes.**

Une fois que le programme à l'écran arrête de changer et que le son est rétabli, le processus de recherche est terminé.



(ANALOGIQUE)

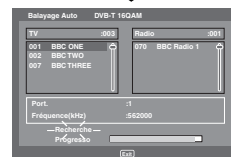

(NUMÉRIQUE)

## Guide rapide pour les opérations menu analogique/ Sélection de la source d'entrée vidéo/Sélection de la langue à l'écran

**Assurez-vous que tous les raccordements ont été effectués correctement.**

### Préparations:

- Allumer l'unité avec la touche  $\phi/|$  de l'unité. Le voyant POWER s'allume en vert. Pour mettre l'appareil en mode standby, appuyez sur la touche  $\phi/|$  de la télécommande. L'indicateur  $\phi/|$  passe du vert au rouge. Pour passer du mode standby au mode actif, appuyez sur à nouveau la touche  $\phi/|$  de la télécommande. En mode standby il est possible aussi de remettre le téléviseur en marche par les touches  $\text{P}$  (Canal)  $\wedge/\vee$  de l'appareil ou **PAGE**  $\wedge/\vee$  de la télécommande. Pour éteindre l'unité, appuyez sur la touche  $\phi/|$  de l'unité – pour l'éteindre complètement, débranchez le câble d'alimentation principale.
- Appuyez sur **TV/DVD** pour sélectionner le mode TV.
- Appuyez sur **ATV/DTV** pour sélectionner le mode TV analogique.

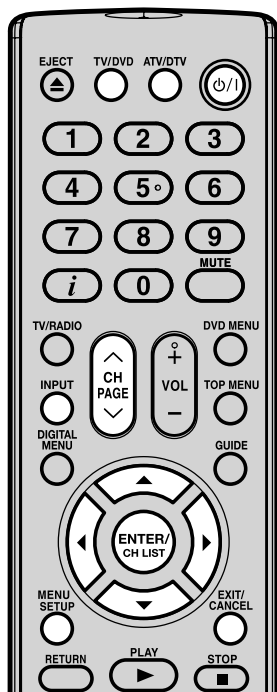

### Remarque:

- Lorsqu'aucune touche n'est pressée pendant +/- 60 secondes, le MENU disparaît automatiquement.

### Guide rapide pour les opérations menu analogique

Activer le ANALOG MENU (call Menu) et choisir par ex. REGLAGE AUTO.

- Appuyez sur **INPUT**. Choisir ATV. Appuyez sur **MENU**.
- Appuyez sur  $\blacktriangleleft$  ou  $\blacktriangleright$  pour choisir  $\text{img}$ .
- Appuyez sur  $\blacktriangle$  ou  $\blacktriangledown$  pour choisir **REGLAGE AUTO**, puis appuyer sur **ENTER** pour entrer dans le menu **REGLAGE AUTO**.

... par la suite, le MENU peut être activé de la même manière.

- Appuyez sur **EXIT** pour revenir en écran neutre.

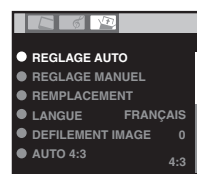
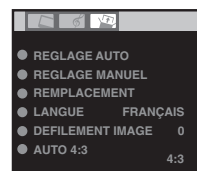

### Sélection de la source d'entrée vidéo

Appuyez sur **INPUT** pour afficher le signal d'un autre appareil raccordé à votre TV, tel qu'un magnétoscope ou un lecteur DVD. Vous pouvez choisir chaque source selon les prises d'entrées utilisées pour raccorder vos appareils.

Pour sélectionner la source d'entrée vidéo, appuyez sur  $\blacktriangle/\blacktriangledown$ . Appuyez ensuite sur **ENTER** dans un délai de 6 secondes.

- Vous pouvez revenir au mode ATV en appuyant sur une touche numérique, même si vous êtes passé au mode d'entrée externe depuis le mode DTV.

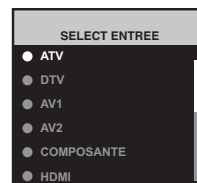

### Sélection de la langue à l'écran

- Sélectionnez **LANGUE** (sauf si vous l'avez déjà sélectionné au premier démarrage du moniteur). Puis appuyez sur **ENTER**.



- Appuyez sur  $\blacktriangleleft$  ou  $\blacktriangleright$  pour choisir la langue désirée.
- Appuyez sur **EXIT** pour revenir en écran neutre.

## Mémorisation automatique des canaux/ Organisation des canaux

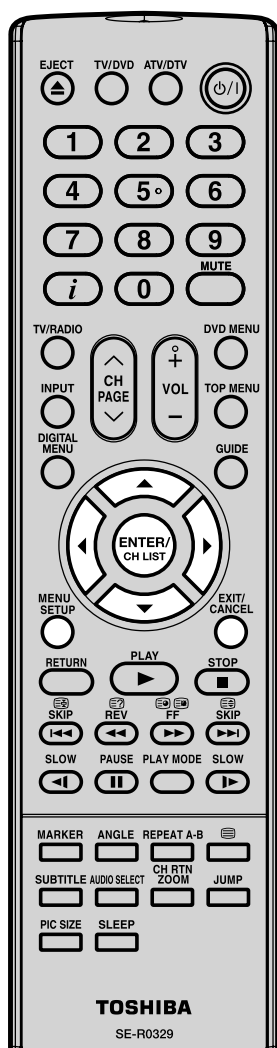

### Remarque:

- Pour redémarrer la mémorisation automatique des chaînes numériques, vous reportez à la page 20.
- Lorsque PAYS est réglé sur ROYAUME UNI, la syntonisation automatique recherche les stations UHF uniquement.
- Pour réorganiser tous les programmes, commencez par le programme 1.

12

### Mémorisation automatique des canaux

Activer cette fonction pour rechercher et enregistrer de nouveaux programmes télévisés analogiques après l'installation automatique. (P.10)

#### Préparation:

Assurez-vous que votre antenne est raccordée à l'entrée d'antenne (voir p.9). Sélectionner ATV (voir page 11). Puis appuyez sur **MENU**.

- 1 Sélectionner REGLAGE AUTO, puis appuyez sur **ENTER**.

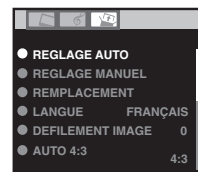

- 2 Sélectionner PAYS, puis appuyez sur **ENTER**.

Appuyez sur ◀ ou ▶ pour sélectionner votre pays, puis appuyez sur **ENTER**.

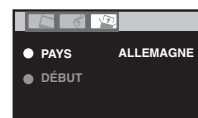

- 3 Sélectionner DÉBUT. Appuyez sur **ENTER**.

La recherche automatique des stations démarre et leur mémorisation se fait automatiquement. Pendant cette opération, le son est coupé. Dès l'opération terminée, l'écran normal s'affiche à nouveau.

### Organisation des canaux

Vous pouvez changer l'ordre des chaînes mises en mémoire par la fonction automatique de mémorisation.

- 1 Sélectionner REMPLACEMENT. Appuyez sur **ENTER**.

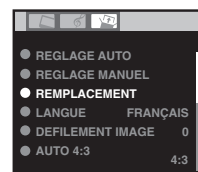

- 2 Sélectionner l'option de votre choix puis appuyez sur **ENTER**.

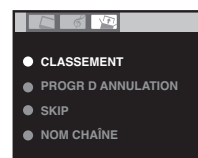

- 3 Une fois chaque option réglée, appuyez sur **MENU** pour revenir au menu REMPLACEMENT.

- 4 Appuyez sur **EXIT** pour revenir en écran neutre.

#### Description de chaque option de réglage:

**CLASSEMENT:** Appuyez sur ▲ ou ▼ pour sélectionner la chaîne que vous souhaitez déplacer puis appuyez sur **ENTER**. Appuyez sur ▲ ou ▼ pour sélectionner la position de la chaîne puis appuyez sur **ENTER**.

**PROGR D'ANNULATION:** Appuyez sur ▲ ou ▼ pour sélectionner la chaîne que vous souhaitez effacer puis appuyez sur **ENTER**.

**SKIP:** Appuyez sur ▲ ou ▼ pour sélectionner la chaîne que vous souhaitez passer puis appuyez sur **ENTER**. Le signe ✖ s'affichera.

**NOM CHAÎNE:** Appuyez sur ▲ ou ▼ pour sélectionner la chaîne que vous souhaitez renommer, puis appuyez sur **ENTER**.

Appuyez sur ▲ ou ▼ pour sélectionner un caractère, puis appuyez sur ◀ ou ▶. Le curseur passera à la position suivante. Appuyez sur **ENTER** pour régler l'intitulé de la chaîne.

## Mémorisation manuelle des canaux

Si vous le souhaitez, vous pouvez mémoriser manuellement certaines stations dans une cellule de mémoire sans effacer ni modifier d'autres contenus de la cellule de mémoire. Exemple : mémoriser la BBC 2 dans la cellule de mémoire 2.

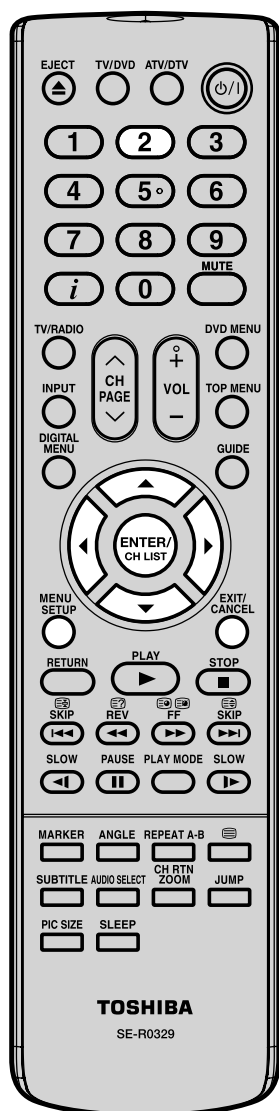

### Remarque:

- Le réglage fin n'est généralement pas nécessaire compte tenu de l'arrêt automatique de la mémorisation à la meilleure position. Si vous procédez au réglage fin, le fonctionnement adéquat de la réception du télétexte avec le tuner intégré n'est plus garanti.

**1 Préparation:** brancher le câble RF analogique. Sélectionnez la cellule de mémoire 2. Appuyer sur la touche **2** (voir page 14). Le menu à l'écran affiche "2" en haut à droite. Le nom des chaînes de télévision récemment mémorisées peut également s'afficher.

**2** Appuyez sur **MENU**. Appuyer sur ◀ ou ▶ sur pour sélectionner la page outils (voir droite). Appuyer sur ▲ ou ▼ sur pour sélectionner **REGLAGE MANUEL**. Appuyer sur **ENTER**.

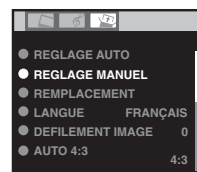

**3** Appuyez sur ▲ ou ▼ pour sélectionner **SYSTEME COULEUR**, ensuite appuyez sur **ENTER**. Appuyez sur ◀ ou ▶ pour sélectionner **AUTO**, **PAL** ou **SECAM**, ensuite appuyez sur **ENTER**. Notez que **PAL** doit être sélectionné au Royaume-Uni.

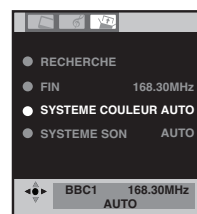

**4** Appuyez sur ▲ ou ▼ pour sélectionner **SYSTEME SON**, ensuite appuyez sur **ENTER**. Appuyez sur ◀ ou ▶ pour sélectionner **AUTO**, **B/G**, **I**, **D/K** ou **L/L**, ensuite appuyez sur **ENTER**.

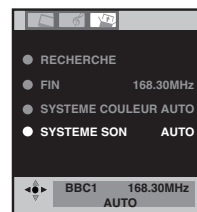

**5** Appuyez sur ▲ ou ▼ pour sélectionner **RECHERCHE**. Appuyer sur **ENTER**. Appuyer sur la touche ◀ ou ▶ pour commencer la mémorisation. La mémorisation s'arrêtera automatiquement à la station disponible suivante. S'il s'avère que ce n'est pas la BBC 2, appuyez de nouveau sur la touche ◀ ou ▶ pour continuer de mémoriser la BBC 2. Ensuite, appuyez sur **ENTER**.

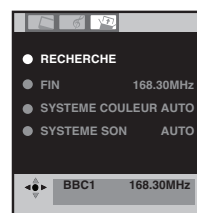

**6** Si vous souhaitez utiliser le réglage fin. Sélectionner **FIN** et appuyer sur **ENTER**. Appuyer sur ◀ ou ▶ pour régler. Voir la remarque sur cette page.



**7** Pour mémoriser d'autres stations dans d'autres cellules de mémoire, répéter les étapes 1 à 6.

**8** Appuyez sur **EXIT** pour revenir en écran neutre.

## Fonctions de base

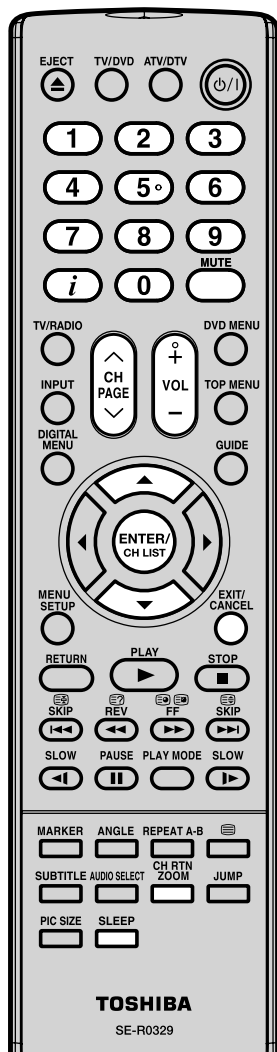

### Choix du programme

Avec les **10 touches numériques**.

Exemple:

- No. 2: Appuyez sur **0** et endéans les 2 secondes, appuyez sur **2**.
- No. 29: Appuyez sur **2** et endéans les 2 secondes, appuyez sur **9**.

Appuyez sur **CH**  $\wedge$  ou  $\vee$ , passer à la chaîne précédente ou suivante : il faut compter environ 2 secondes. Si la recherche automatique n'a mémorisé que 5 chaînes ; seules ces 5 chaînes pourront être choisies (voir P.12).

La LISTE CHAÎNES affiche une liste de l'ensemble des programmes disponibles. Ils se situent dans les chaînes 1 à 99. Appuyez sur **CH LIST** pour afficher la LISTE CHAÎNES. Appuyez sur  $\blacktriangle$  ou  $\blacktriangledown$  pour sélectionner la chaîne de votre choix. Appuyez sur **CH LIST** pour afficher la chaîne sélectionnée. Appuyez sur **EXIT** pour quitter le menu.

### QuickView

**CH RTN** vous permet de retourner rapidement au programme regardé précédemment.

### Réglage du Volume

Appuyez sur **VOL +** ou **-**, régler le volume. l'indicateur de niveau de volume disparaît après 4 secondes.

### MUTE

Appuyez sur **MUTE**. couper le son temporairement. SILENCE s'affiche pendant +/- 4 secondes. Pour annuler la coupure de son, appuyez sur **MUTE** ou **VOL +** ou **-**.

### Afficher les informations

En mode télévision analogique : Appuyez sur **i**. Le réglage des numéros de chaîne et de la taille de l'image s'affiche pendant environ 4 secondes.

En mode télévision numérique : Appuyez sur **i**.

Les informations sur le programme s'affichent (voir 'Bannière de chaîne' à la page 27).



### SLEEP TIMER

Appuyez sur **SLEEP**. REPOS, et le temps apparaît. À chaque appuyez sur **SLEEP**, le temps REPOS affiché changera dans l'ordre suivant : 120, 110, 100, 90, 80, 70, 60, 50, 40, 30, 20, 10, 0. Lorsque le temps indiqué est écoulé le TV se met automatiquement en standby. L'affichage disparaît après environ 4 secondes.

### Pour annuler la fonction sleep time:

Appuyez sur **SLEEP** jusqu'à ce que "0" apparaisse.

### Remarque:

- Si le TV ne reçoit aucun signal (ex. pas de connexion antenne) il se mettra automatiquement en standby après environ 15 minutes.



## Télétexte

Le télétexte est diffusé page par page. L'appareil est capable de sauvegarder automatiquement 256 pages. La sauvegarde se termine après mémorisation de toutes les pages qui sont uniquement accessibles après la finalisation de la sauvegarde. Cela peut prendre un certain temps.

### Fasttext/TOptext

Le Fasttext/TOptext est un télétexte avec un INDEX spécial.

En bas de l'écran, vous avez le choix entre 4 fenêtres de couleur (rouge, vert, jaune et bleu). Ces fenêtres vous permettent d'accéder directement aux pages regroupées par couleur. Appuyez sur la touche de couleur qui correspond à la couleur de la fenêtre choisie pour activer celle-ci.

### Télétexte activé/Désactivé

Le Télétexte n'est pas proposé par toutes les chaînes.

Rechercher la chaîne désirée avec option télétexte. Appuyez sur . Une page télétexte s'affiche. La chaîne choisie ne propose pas le télétexte si la page 100 est affichée. Appuyez sur à nouveau. L'écran du téléviseur sera divisé en deux et les informations du télétexte et du programme en cours s'afficheront simultanément.

Appuyez sur à nouveau sur pour désactiver le Télétexte Appuyez sur à nouveau sur pour activer le Télétexte. La dernière page sauvegardée est affichée.

### Bloquer les pages

Certaines pages sont divisées en plusieurs pages (sous-pages).

Ces sous-pages apparaissent à l'écran une par une. Pour consulter et garder à l'écran une page appuyez sur . Appuyez sur à nouveau pour faire apparaître les sous-pages suivantes.

### Sélection directe des sous-pages

Peut se faire directement avec les touches numériques.

#### Exemple:

La page 128 de la chaîne consiste en 2 pages. Dans le coin droit supérieur "1/2" s'affiche; ce qui signifie que la première page des deux sous-pages est affichée.

128 128 CEEFAX 21.07.03 15:01:38  
1/2

Appuyez sur passer à la 2ème sous-pages. 4 tirets (----) s'affichent. Introduire **0 0 0 2**. Cette opération peut prendre 1 minute avant que la sous-page 0002 s'affiche à l'écran. Réappuyez sur pour faire disparaître la page de l'écran. Ce n'est qu'après sa disparition de l'écran, qu'une autre page télétexte pourra être affichée.

### Agrandissement

Pour agrandir la page appuyez sur . La moitié supérieure ou inférieure de la page sera agrandie. Appuyez sur pour passer d'une moitié de page agrandie à l'autre ou à la page dans son format original.

### Réponse aux solutions d'un jeu/Quiz.

Pour dévoiler les solutions d'un jeu ou d'un quiz, appuyez sur la touche pour obtenir les solutions.

### Page 100

Appuyez sur **ENTER** pour obtenir la page 100 à l'écran.

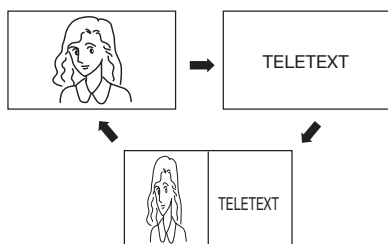

### Remarque:

- Aussi longtemps que la fonction Télétexte est activée, vous ne pouvez changer de chaîne. Sortez de la fonction Télétexte pour changer de programme.

### Choisir une page

Appuyez sur **CH** ou pour obtenir la page désirée.

Ou utiliser les **10 touches numériques** pour introduire le numéro de la page souhaitée. Lorsqu'un numéro de page a été introduit par erreur, il suffit de réintroduire le bon numéro de page à l'aide des touches numériques ou appuyez sur une touche de couleur pour atteindre la page Fasttext/TOptext qui correspond à la rubrique choisie.





# Réception stéréo par le biais du tuner analogique intégré

Le tuner incorporé permet la réception Stereo- /2 canaux. Dans le cas où le programme est NICAM/STEREO, ce téléviseur fait la distinction automatiquement.

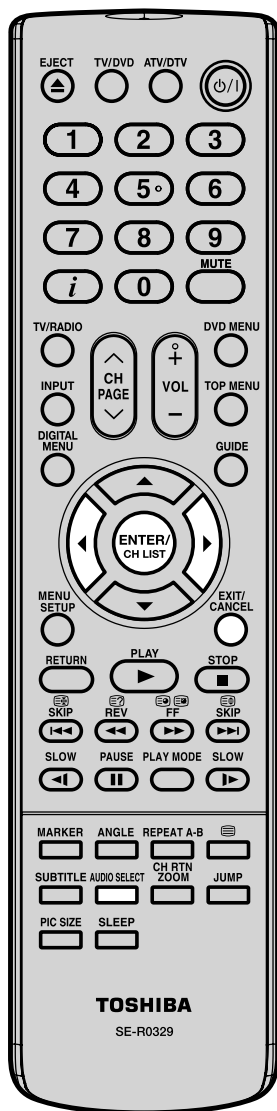

## Réception NICAM stéréo

- 1 Sélectionner NICAM, puis appuyez sur **ENTER**. Appuyez sur ◀ ou ▶ pour choisir AUTO ou OFF. Choisir OFF si la réception n'est pas NICAM.

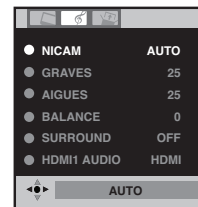

- 2 Appuyez sur **EXIT** pour revenir en écran neutre.

## Les infos suivantes apparaissent en réception NICAM

“NICAM ST” s’allume pendant environ 4 secondes lors d’une réception NICAM STEREO.



“NICAM M1” s’allume pendant environ 4 secondes lors d’une réception NICAM MONO A.

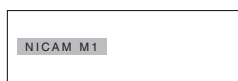

“NICAM M1/M2” s’allume pendant environ 4 secondes lors d’une réception NICAM MONO A et MONO B.



“NICAM OFF” s’allume pendant environ 4 secondes quand NICAM OFF a été sélectionné dans le menu.



## Réception Stéréo en Allemagne

“STÉRÉO” s’allume pendant environ 4 secondes lorsqu’un signal STÉRÉO est reçu.

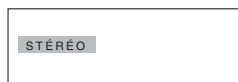

**En cas de réception sur 2 canaux, vous pouvez choisir le canal avec AUDIO SELECT.**

A chaque appuie sur **AUDIO SELECT**, les deux canaux sont proposés alternativement.

## Réception NICAM-2 (pas en Allemagne)



## Réception via 2 canaux en Allemagne



### Remarque:

- En cas de mauvaise réception, le son stereo peut être détérioré.





## Format Image

Le format AUTO permet l'agrandissement et l'adaptation de l'image, le passage automatique du format 4:3 au format 16:9. Vous pouvez aussi sélectionner le type d'image que vous préférez, manuellement, au moyen du menu se rapportant à la grandeur d'image : "PICTURE SIZE".

### AUTO

Appuyez sur **PIC SIZE** jusqu'à ce que AUTO apparaisse. (voir ci-après)

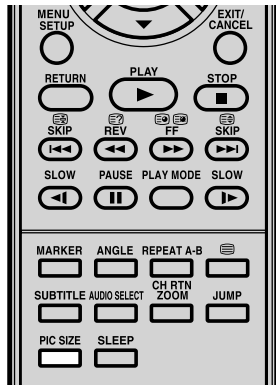

### Remarques:

- Lorsque FORMAT IMAGE est réglée sur AUTO, le rapport hauteur/largeur changera automatiquement en fonction du signal WSS (Wide Screen Switching), le cas échéant. Celui-ci peut être émis par la chaîne de télévision ou via un enregistrement avec un magnétoscope, etc. Tout signal WSS reçu n'est efficace qu'en mode AUTO – cependant, certains lecteurs DVD / décodeurs numériques, etc. passent automatiquement le rapport hauteur/largeur via l'entrée SCART (basculement 8 pôles) même si AUTO n'est pas sélectionné. Dans tous les cas, si vous voulez sélectionner automatiquement le rapport hauteur/largeur, appuyez sur **PIC SIZE**.
- En mode PC, la fonctionnalité FORMAT IMAGE est disponible uniquement en format 16:9- ou 4:3-.
- En mode HDMI ou COMPOSANTE de débit de scannage : 720p et 1080i, la fonctionnalité FORMAT IMAGE n'est disponible que pour le format 16:9 ou RÉELLE (HDMI seulement).
- L'usage de fonctions spéciales pour modifier la taille de l'image affichée (modification du rapport hauteur/largeur) à des fins de diffusion publique ou de profit commercial peut constituer une violation des droits de copyright.

### Sélection manuelle du format

Appuyez sur **PIC SIZE** jusqu'à obtenir l'option désirée.

#### 4:3

Ce mode affiche une image en 4:3 dans sa taille et sa forme originales, avec des bandes verticales à gauche et à droite.

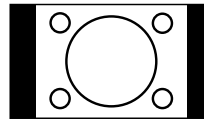

#### 16:9

Ce mode est utilisé avec les signaux 16:9 d'un décodeur Digital, d'un lecteur DVD ou d'une autre source externe. Ceci étend uniformément une image en 4:3 à l'horizontale pour remplir l'écran (par exemple, une image en 16:9 est souvent sauvegardée de façon "anamorphique" sur un DVD, alors que si l'image en 16:9 est sauvegardée sous forme d'image en 4:3 compressée horizontalement- ce mode rétablit l'image aux proportions 16:9 correctes).

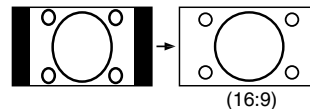

#### CINEMA :

Ce mode est utilisé pour zoomer en avant (élargir) les images au format 4:3 "boîte aux lettres" (avec des bandes noires en haut et en bas de l'écran) de façon à ce qu'elles remplissent l'écran.

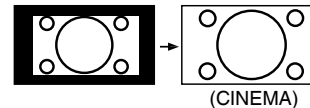

#### Remarque:

En mode CINEMA, le haut de l'image est légèrement coupé. Pour voir cette partie coupée, consulter la page 18.

#### 14:9

Reproduction en 14:9 du format 4:3.

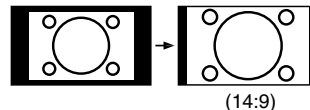

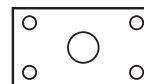

#### RÉELLE (HDMI seulement)

L'image est affichée selon sa taille d'origine.



## Autres fonctions personnelles

Vous pouvez modifier les réglages par défaut selon vos préférences personnelles.

Icon	Rubriques sélectionnées		Conseil de réglage
	PRÉFÉRENCE IMAGE	SPORTS	Image claire et dynamique (réglage d'usine)
		STANDARD	Qualité d'image standard (réglage d'usine)
		FILM	Réglage film (réglage d'usine)
		MÉMOIRE	Vos préférences personnelles
	LUMINOSITE / CONTRASTE / COULEUR / TEINTE (NTSC) / NETTETE		Le menu "TEINTE (NTSC)" peut être choisi en mode lecture AV. Un signal NTSC 3,58MHz ou 4,43MHz est reçu via l'entrée AV et NTSC ou AUTO sélectionné à l'option COULEUR AV.
	DNR <sup>*1</sup> (26DV615DG)	OFF / BASSE / MOYEN / HAUTE	Quelquefois, il est impossible de capter un signal HD de qualité. Il peut être trop faible ou brouillé (par exemple : film vidéo au format 16/9ème, ou signal TV du câble analogique brouillé). La DNR (réduction numérique du bruit) peut légèrement réduire les interférences dues au signal.
	TEMPERATURE COULEUR		Bleu (FROID) / Neutre (MOYEN) / Rouge (CHAUD)
FOND BLEU	ON / OFF	Lorsque le signal est très faible ou inexistant, un écran bleu remplace automatiquement l'image brouillée.	
ECLAIRAGE		Vous pouvez utiliser la fonctionnalité d'éclairage de fond pour régler la netteté de l'écran pour une clarté d'image accrue.	
MISE A ZERO			
NICAM		Consulter la page 16.	
GRAVES / AIGUES / BALANCE		Vous pouvez ajuster la qualité du son selon vos préférences.	
SURROUND (26DV615DG)	ON / OFF		
HDMI AUDIO (19/22DV615/616DG)/ HDMI1 AUDIO (26DV615DG)		Consulter la page 54.	
MISE A ZERO		Sélectionnez "MISE A ZERO" pour la mise à zéro des GRAVES, des AIGUES et l' BALANCE et rétablir les réglages d'usine.	
	REGLAGE AUTO		Consulter la page 12.
	REGLAGE MANUEL		Consulter la page 13.
	REPLACEMENT		Consulter la page 12.
	LANGUE		Consulter la page 11.
	DEFILEMENT IMAGE		Quand le mode CINEMA est sélectionné comme format d'image (voir page 17), vous pouvez ajuster la position verticale de l'image. Appuyez sur ◀ ou ▶ pour ajuster la position verticale de l'image jusqu'à +10 et vers le bas jusqu'à -10.
	AUTO 4:3 <sup>*2</sup>	4:3 / 16:9	Cette option sélectionne la manière par défaut dont un signal 4:3 s'affiche – soit en "4:3" normal, soit en élargi en mode "16:9", selon vos préférences.
	MINUT. EXTINC.	0 à 120 min. (intervalles de 10 minutes)	Vous pouvez programmer MINUT. EXTINC. pour éteindre automatiquement votre téléviseur. Pour annuler MINUT. EXTINC., réglez à « 0 ».
	AV1 ENTREE/ AV2 ENTREE (26DV615DG)	Sélection du type « AV1 ENTREE » ou « AV2 ENTREE » – ceci assure que le TV traite le signal d'entrée correctement. Appuyez sur ◀ ou ▶ pour sélectionner le AV, S-VIDEO ou RVB.	
		AV	Entrée pour videorecorder VHS-Vidéo.
		S-VIDEO	RVB signal (ex. pour lecteur DVD avec sortie RVB).
	AV1 SORTIE (19/22DV615/ 616DG)	Ceci détermine si AV1 émet le signal du tuner interne ou d'une entrée indiquée à l'écran.	
		TV	La dernier canal.
	COULEUR AV <sup>*3</sup>		L'image affichée à l'écran.
	COULEUR AV <sup>*3</sup>		Le réglage Couleur AV ne s'applique qu'aux périphériques de visionnage raccordés aux entrées AV.
	ÉTAT ÉCRAN ENR.	ON / OFF	Cette fonction est utilisée en conjonction avec la fonction Minuterie intégré dans le guide des programmes numérique (EPG). Elle détermine si l'écran du téléviseur passe s'allume ou non lorsqu'un réglage de Minuterie programmé commence – voir page 30 pour plus de détails.
M. À Z. RÉG. TV		Appuyez sur <b>ENTER</b> pour entrer dans le menu M. À Z. RÉG. TV. Appuyez sur ▲ ou ▼ pour sélectionner "OUI", puis appuyez sur <b>ENTER</b> . La mise à zéro de la télévision est établie et l'appareil s'éteindra automatiquement. La mise sous tension n'étant pas automatique, appuyez sur  /   pour regarder la télévision.	

### Remarque:

<sup>\*1</sup> En mode HDMI ou COMPOSANTE (sauf 480i/576i), l'option "DNR" ne peut pas être sélectionnée.

<sup>\*2</sup> Les interférences du signal sont davantage éliminées en choisissant HAUTE. On assiste parfois à des effets indésirables tels qu'une diminution de la netteté ou un flou de l'image.

<sup>\*3</sup> AUTO 4:3 n'est disponible que pour le réglage de taille d'image AUTO.

<sup>\*4</sup> En mode COMPOSANTE, AUTO 4:3 est seulement disponible en 480i/576i.

<sup>\*5</sup> PAL correspond au standard couleur utilisé en Allemagne. NTSC 3.58 est utilisé aux Etats-Unis ; PAL 60 utilisé en Allemagne gère les magnétoscopes lisant les enregistrements sur cassette vidéo NTSC. Si l'écran affiche des bandes horizontales, réglez sur AUTO.

# Mode d'emploi du système de Menu numérique

Lorsque le réglage est en mode numérique, vous pouvez accéder au menu principal en appuyant sur la touche DIGITAL MENU de la télécommande. Ce menu principal contient plusieurs options.

- Configuration Langue
- Gestionnaire Chaînes
- Installation
- Configuration système
- Information Technique
- Interface commune

Le menu principal est la passerelle vers tous les autres sous-menus. Vous pouvez naviguer entre les différentes options dans le menu principal en appuyant sur ◀ ou sur ▶. La touche DIGITAL MENU fait également office de touche "EXIT", c.-à-d. quand un menu est actif, appuyez sur la touche DIGITAL MENU pour revenir à l'étape précédente.

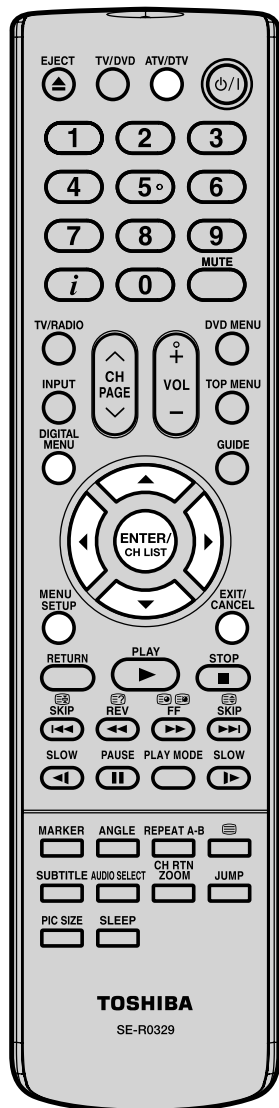

## Préparation:

Appuyez sur **ATV/DTV** pour sélectionner le mode TV numérique.

- 1 Appuyez sur **DIGITAL MENU** pour afficher le Menu principal. Appuyez sur ◀ ou ▶ pour sélectionner les options de votre choix. (Exemple : sélection de l'option Configuration Langue).

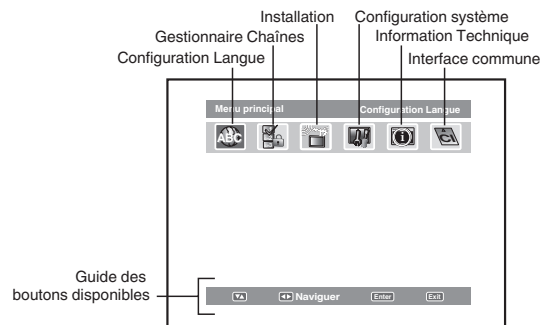

- 2 Appuyez sur **ENTER**. Le menu sélectionné s'affiche.

Certaines options ont un sous-menu. Appuyez sur ▲ ou ▼ pour sélectionner le sous-menu de votre choix, puis appuyez sur **ENTER**.

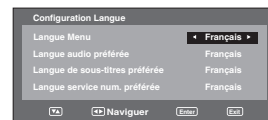

(Exemple : sous-menu de l'option Installation).

- 3 À l'issue des réglages, appuyez sur **EXIT** pour revenir à l'écran normal.

## Remarque:

En mode TV analogique, **DIGITAL MENU** ne fonctionne pas. Appuyez sur **ATV/DTV** pour sélectionner le mode TV numérique et afficher le menu numérique.

Cependant, il est possible d'utiliser le **MENU** en mode TV numérique.

Le menu analogique inclut des réglages généraux pour ce téléviseur qui s'appliquent aux deux modes, et il s'affiche au-dessus de l'écran de TV numérique.

# Configuration Langue/Balayage automatique

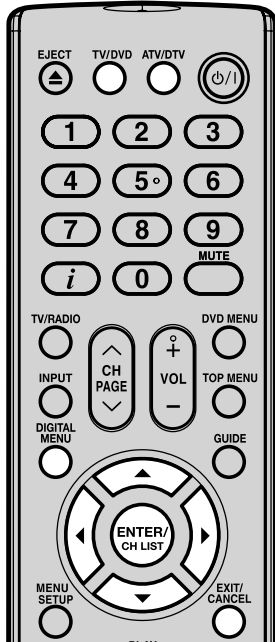

## Configuration Langue

### Préparations :

Mettez l'appareil sous tension. Appuyez sur **TV/DVD** pour sélectionner le mode TV, puis appuyez sur **ATW/DTV**.

L'appareil passe en mode DVB-T.

Les langues de menu supportées sont l'anglais, le français, l'allemand, l'italien, l'espagnol, le russe, le portugais, le néerlandais, le polonais, le suédois, le turc, le finlandais, le grec, le danois et le norvégien. (Le gallois et le gaélique sont disponibles uniquement pour la langue du service numérique.)

- 1 Appuyez sur **DIGITAL MENU** pour afficher le menu à l'écran. Appuyez sur **◀** ou **▶** pour sélectionner 'Configuration Langue', puis appuyez sur **ENTER**.

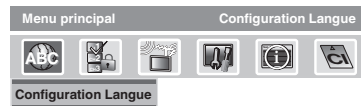

- 2 Le menu Configuration Langue s'affiche. Appuyez sur **▲** ou **▼** pour sélectionner l'élément que vous souhaitez modifier. Appuyez sur **◀** ou **▶** pour sélectionner la langue de votre choix.

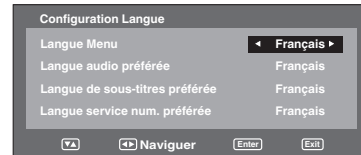

- 3 À l'issue des modifications, appuyez sur **EXIT** pour revenir à l'écran normal.

### Remarque:

- Si "FINLANDE" a été sélectionné à l'écran "AUTO INSTALLATION (PAYS)", chaque rubrique est affichée en deux langues et la première langue sélectionnée est prioritaire. La langue utilisée dépend des langues proposées par le programme.
- Toutes les chaînes seront effacées avant le démarrage du processus de balayage.
- Vous pouvez annuler le processus de balayage à tout moment en appuyant sur **EXIT**. Les transporteurs et les services enregistrés avant la pression de **EXIT** seront mémorisés.
- Lorsque le signal en provenance de la station émettrice est mis à jour pendant que vous regardez une émission numérique, la chaîne est automatiquement mise à jour. L'écran de liste des services apparaît pendant la mise à jour et le message "Balayage terminé" s'affiche une fois la mise à jour terminée.

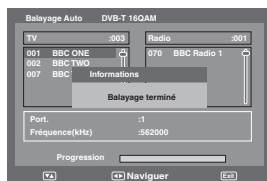

## Balayage automatique

### Préparation:

Assurez-vous que toutes les connexions ont été réalisées correctement (voir page 9).

- 1 Appuyez sur **▲** ou **▼** pour sélectionner 'Balayage Auto', puis appuyez sur **ENTER**.

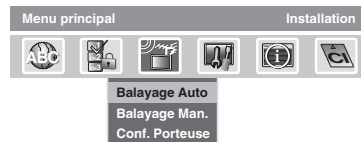

- 2 La bannière de confirmation s'affiche. Appuyez sur **◀** ou **▶** pour sélectionner 'Oui' ou 'Non', puis appuyez sur **ENTER**.

- 3 Le processus de Balayage Auto démarre. Le processus de balayage s'affiche dans la barre de progression.

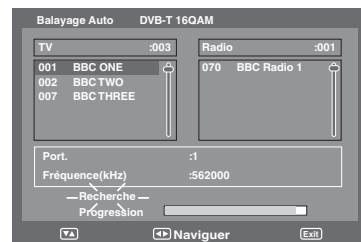

# Balayage manuel/Configuration du porteur

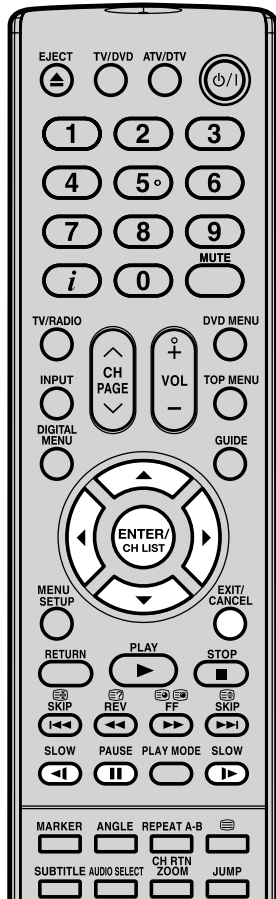

## Balayage manuel

Grâce à l'option Balayage Man., vous pouvez mémoriser un transporteur à la fois en entrant les paramètres du transporteur manuellement.

- 1 Appuyez sur ▲ ou ▼ pour sélectionner 'Balayage Man.', puis appuyez sur ENTER.

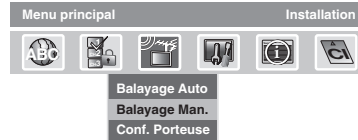

- 2 Vous pouvez choisir le numéro de diffuseur dans la Liste de chaînes à l'aide de ◀ ou ▶ et le réglage de fréquence du transporteur sera paramétré pour la mémorisation.

Sinon, vous pouvez aussi entrer directement la valeur de la fréquence pour démarrer la mémorisation.

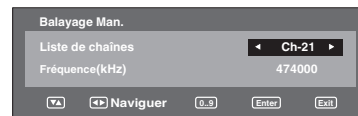

- 3 À l'issue du réglage du transporteur, appuyez sur ENTER pour démarrer le balayage. Pendant le balayage, une liste des services (TV/Radio) disponibles pour le transporteur sera établie.
- 4 Ensuite, la bannière de confirmation s'affiche. Appuyez sur ◀ ou ▶ pour sélectionner 'Oui' ou 'Non', puis appuyez sur ENTER.
- 5 Appuyez sur EXIT pour revenir à l'écran normal.

## Configuration du porteur

L'option Conf. Porteuse répertorie l'ensemble des transporteurs (multiplexes) actuellement disponibles et vous permet de Renomm., Supprimer ou Rebalayer les transporteurs individuellement.

- 1 Appuyez sur ▲ ou ▼ pour sélectionner 'Conf. Porteuse', puis appuyez sur ENTER.

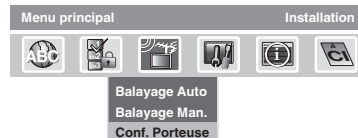

- 2 Tous les transporteurs sont répertoriés avec leur fréquence et des informations sur le service – l'utilisateur peut parcourir la liste de transporteurs et sélectionner chacun d'entre eux individuellement pour Renomm., Supprimer ou Rebalayer.

- 3 **Renomm.:** Sélectionnez le transporteur et appuyez sur la touche **Rouge**. Le clavier alphanumérique s'affiche. Vous pouvez renommer un service en fonction de vos préférences (voir page 23).

### Supprimer:

Sélectionnez le transporteur et appuyez sur la touche **Verte**. La coche (☑) s'affiche pour le transporteur sélectionné. Appuyez sur ENTER. La bannière de confirmation s'affiche. Appuyez sur ◀ ou ▶ pour sélectionner 'Oui' ou 'Non', puis appuyez sur ENTER. Si l'option 'Oui' est sélectionnée, tous les transporteurs cochés seront supprimés de la liste.

### Rebalayer:

Rebalayer vous permet de mémoriser un transporteur déjà mémorisé, d'afficher tout nouveau programme actuellement disponible dans le flux. Appuyez sur la touche **Bleue** pour balayer à nouveau le transporteur sélectionné.

### Remarque:

- Si vous sélectionnez 'FINLANDE' sur l'écran 'AUTO INSTALLATION (PAYS)', 'Fréquence (kHz)' n'est pas disponible.
- **Lorsque le pays est réglé sur FINLANDE dans 'AUTO INSTALLATION (PAYS)'** Si, à l'issue de la Balayage Auto ou du Balayage Man., une Liste de chaînes est disponible dans les données, le menu Sélection du type de chaîne s'affiche et permet de régler le Type de liste de chaînes. Sélectionnez le Type de liste de chaînes en appuyant sur ◀ / ▶ puis appuyez sur ENTER.
- Si "FINLANDE" a été sélectionné à l'écran "AUTO INSTALLATION (PAYS)", Donnée s'affiche à l'écran "Conf. Porteuse".

# Gestionnaire Chaînes

L'option Gestionnaire Chaînes propose des options pour organiser les chaînes. Les options suivantes sont supportées : Blocage, Saut, Passer à, Supprimer, Renomm., Dépl, Changer no. a Dépl a.

- 1 Appuyez sur ◀ ou ▶ pour sélectionner "Gestionnaire Chaînes", puis appuyez sur ENTER.

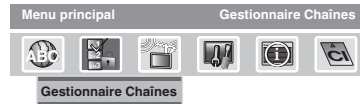

- 2 Le menu Gestionnaire Chaînes s'affiche. Les programmes disponibles sont répertoriés en fonction du mode en cours. Le programme sélectionné sera mis en surbrillance. Pour naviguer dans la liste de services, appuyez sur ▲ ou ▼.



- 3 En appuyant sur la Touche numérotée (1-8), vous pouvez activer les fonctions suivantes à partir de ce menu pour chaque chaîne : Blocage, Saut, Passer à, Supprimer, Renomm., Dépl, Changer no. et Dépl. a (vous pouvez désactiver chacune de ces fonctions en rappuyant sur le même numéro). Voir page 23 pour les détails de réglage.

## Indications:

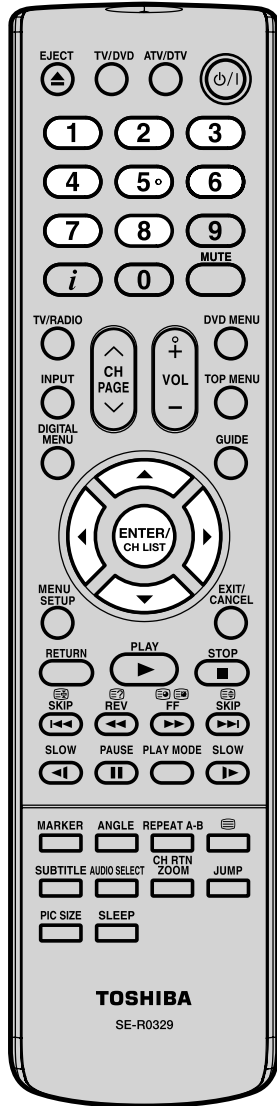
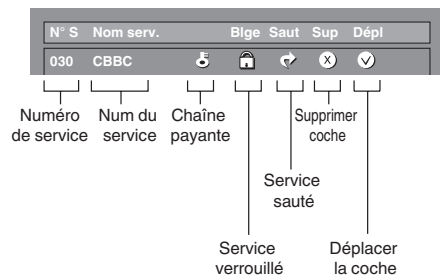

## Remarque:

- En mode TV, seuls les programmes télévisés s'affichent et seuls les programmes de radio s'affichent en mode radio.
- L'affichage du nom de la chaîne / du service sera abrégé en fonction de la taille de la lettre correspondante.

# Gestionnaire Chaînes

## Réglage des détails

Blocage	<p>Lorsque le service est verrouillé, vous devez taper votre code secret à chaque fois que vous syntonisez sur ce service.</p> <ol style="list-style-type: none"> <li>Appuyez sur ▲/▼ pour sélectionner le service souhaité.</li> <li>Appuyez sur <b>1</b> sur la télécommande. Si vous avez déjà réglé le code secret, tapez-le ici. Sinon, tapez le code secret préréglé en usine "0000". Une icône s'affiche indiquant que le service est verrouillé. <ul style="list-style-type: none"> <li>Appuyer sur <b>1</b> fait apparaître et disparaître l'icône du verrou. (L'entrée du code PIN est requise.)</li> </ul> </li> <li>Appuyez sur <b>DIGITAL MENU</b> pour enregistrer le réglage.</li> </ol>
Saut	<p>Les services qui sont réglés pour être omis ne seront pas sélectionnés lorsque vous appuyez sur CH ^ / √.</p> <ol style="list-style-type: none"> <li>Appuyez sur ▲/▼ pour sélectionner le service souhaité.</li> <li>Appuyez sur <b>2</b> sur la télécommande. Une icône s'affiche indiquant le service à omettre. <ul style="list-style-type: none"> <li>Appuyez sur <b>2</b> activera et désactivera l'icône d'omission.</li> </ul> </li> <li>Appuyez sur <b>DIGITAL MENU</b> pour enregistrer le réglage. <ul style="list-style-type: none"> <li>Pour voir les services qui ont été omis, utilisez les touches numériques <b>0-9</b> ou sélectionnez-les à partir de la Liste des chaînes.</li> </ul> </li> </ol>
Passer à	<p>Utilisez cette fonction pour sauter au service spécifique en une opération. Ceci s'avère pratique lorsqu'il y a beaucoup de services affichés sur l'écran à parcourir.</p> <ol style="list-style-type: none"> <li>Appuyez sur <b>3</b> sur la télécommande. À présent, vous pouvez modifier le numéro du service du côté gauche de l'écran.</li> <li>Entrez le numéro au moyen des touches numériques <b>0-9</b>, et appuyez ensuite sur <b>ENTER</b>. Le service sélectionné est mis en valeur.</li> </ol>
Supprimer	<p>Supprime le ou les services sélectionnés de la mémoire.</p> <ol style="list-style-type: none"> <li>Appuyez sur ▲/▼ pour sélectionner le service souhaité.</li> <li>Appuyez sur <b>4</b> sur la télécommande. Une icône s'affiche indiquant le service à supprimer. <ul style="list-style-type: none"> <li>Appuyez sur <b>4</b> activera et désactivera l'icône de suppression.</li> </ul> </li> <li>Appuyez sur <b>DIGITAL MENU</b> pour enregistrer le réglage. Un message de confirmation s'affiche.</li> <li>Appuyez sur ◀/▶ pour sélectionner "Oui", et appuyez ensuite sur <b>ENTER</b>.</li> </ol>
Renomm.	<p>Modifiez les noms de chaque service.</p> <ol style="list-style-type: none"> <li>Appuyez sur ▲/▼ pour sélectionner le service souhaité.</li> <li>Appuyez sur <b>5</b> sur la télécommande. Un écran de Série de caractères s'affiche.</li> <li>Appuyez sur la touche <b>Jaune</b> pour taper un nouveau nom pour le service. <ul style="list-style-type: none"> <li>Appuyez sur ▲/▼/◀/▶ pour déplacer le curseur, et appuyez ensuite sur <b>ENTER</b> pour confirmer la saisie d'un caractère.</li> </ul> </li> <li>Appuyez sur <b>DIGITAL MENU</b> pour enregistrer le réglage. Un message de confirmation s'affiche.</li> <li>Appuyez sur ◀/▶ pour sélectionner "Oui", et appuyez ensuite sur <b>ENTER</b>.</li> </ol>
Dépl (Déplacer)	<p>Organisez l'ordre des services sélectionnés en déplaçant la position du service.</p> <ol style="list-style-type: none"> <li>Appuyez sur ▲/▼ pour sélectionner le service souhaité.</li> <li>Appuyez sur <b>6</b> sur la télécommande. Une icône s'affiche indiquant le service à déplacer. <ul style="list-style-type: none"> <li>Appuyez sur <b>6</b> activera et désactivera l'icône de déplacement.</li> </ul> </li> <li>Déplacez le service sélectionné sur la position désirée à l'aide des touches ▲/▼, et appuyez ensuite sur <b>ENTER</b> pour enregistrer le changement.</li> </ol>
Changer no.*	<p>Modifier le numéro du service.</p> <ol style="list-style-type: none"> <li>Appuyez sur ▲/▼ pour sélectionner le service souhaité.</li> <li>Appuyez sur <b>7</b> sur la télécommande. À présent, vous pouvez modifier le numéro du service du côté gauche de l'écran.</li> <li>Entrez le numéro au moyen des touches numériques <b>0-9</b>, et appuyez ensuite sur <b>ENTER</b>.</li> </ol>
Dépl. à (Déplacer à) *	<p>Organisez l'ordre des services sélectionnés en modifiant le numéro du service.</p> <ol style="list-style-type: none"> <li>Appuyez sur ▲/▼ pour sélectionner le service souhaité.</li> <li>Appuyez sur <b>8</b> sur la télécommande. À présent, vous pouvez modifier le numéro du service du côté gauche de l'écran.</li> <li>Entrez le numéro au moyen des touches numériques <b>0-9</b>, et appuyez ensuite sur <b>ENTER</b>. Le service se déplace sur la nouvelle position.</li> </ol>

### Remarque:

\* Si "ROYAUME ONI" est sélectionné sur l'écran "AUTO INSTALLATION (PAYS)", "Changer no." et, "Dépl. à" ne peut pas être utilisé au Royaume-Uni.

# Réglage affichage/Réglage heure

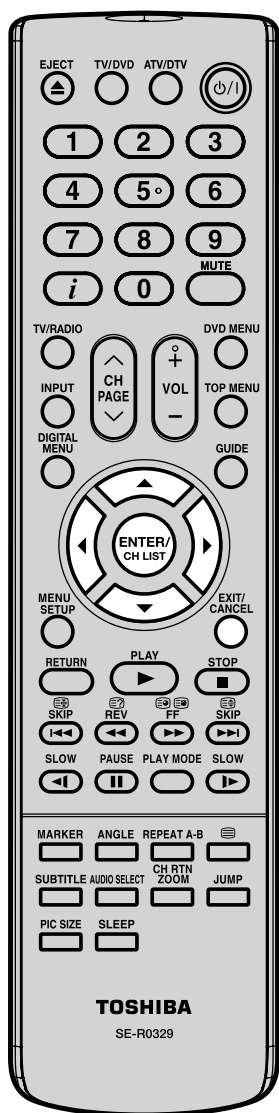

## Réglage affichage

- 1 Appuyez sur ▲ ou ▼ pour sélectionner 'Réglage Affichage', puis appuyez sur **ENTER**.

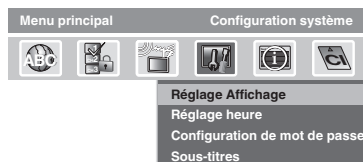

- 2 Le menu Réglage Affichage s'affiche. Appuyez sur ▲ ou ▼ pour sélectionner l'élément que vous souhaitez modifier. Vous pouvez ensuite modifier chaque réglage en appuyant sur ◀ ou ▶.

Timeout bannière	1 sec., 2 sec.... 7 sec.	Sélectionnez la durée d'affichage des informations de la bannière de service.
Position bannière	Haut	Sélectionnez le mode d'affichage des informations de la bannière de service : en haut ou en bas de l'écran.
	Bas	

- 3 À l'issue des modifications, appuyez sur **EXIT** pour revenir à l'écran normal.

## Réglage heure

Si l'heure affichée sur la bannière de la chaîne diffère de l'heure actuelle, elle peut être corrigée.

- 1 Appuyez sur ▲ ou ▼ pour sélectionner 'Réglage heure', puis appuyez sur **ENTER**.

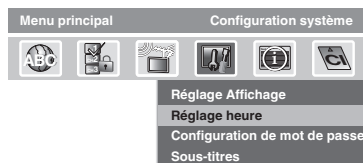

- 2 Le menu de réglage de l'heure apparaît. Si l'heure affichée sur la bannière de la chaîne diffère de l'heure actuelle, réglez le décalage avec la touche ◀ ou ▶ jusqu'à ce que l'heure correcte s'affiche.

### Remarque:

En principe, ceci est effectué en sélectionnant "Auto".

- 3 À l'issue des modifications, appuyez sur **EXIT** pour revenir à l'écran normal.



# Configuration de mot de passe (Contrôle parental)

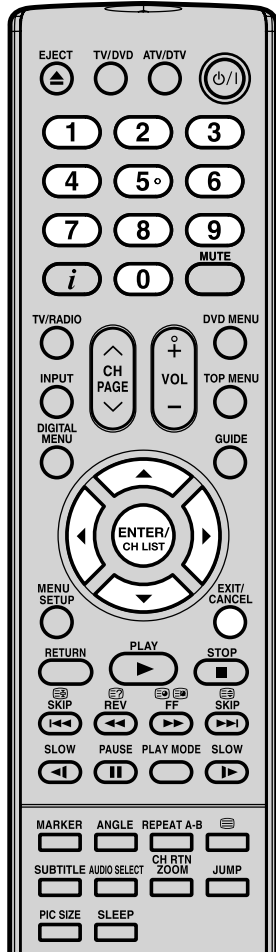

## Configuration de mot de passe (Contrôle parental)

Cette fonctionnalité vous permet d'avoir un contrôle parental du service en fonction de vos préférences. Lorsqu'un service est protégé par un mot de passe, il ne peut être visionné à moins que le mot de passe soit entré.

- 1 Appuyez sur **▲** ou **▼** pour sélectionner 'Configuration de mot de passe', puis appuyez sur **ENTER**.

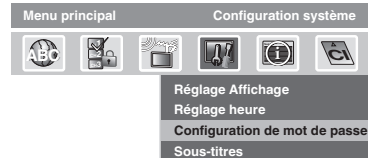

- 2 'Entrer le mot de passe' s'affiche. Appuyez sur **'0 0 0 0'** à l'aide des **Touches numérotées** (ceci est le mot de passe par défaut).
- 3 Appuyez sur **▲** ou **▼** pour sélectionner 'Verrouillage parental', puis appuyez sur **◀** ou **▶** pour sélectionner le niveau de contrôle parental (voir remarque). Puis appuyez sur **EXIT** pour revenir à l'écran normal.
- 4 Vous pouvez également changer le mot de passe en suivant l'option suivante. Appuyez sur **▲** ou **▼** pour sélectionner 'Changer mot de passe'.

Entrez ensuite le mot de passe (0 à 9) de votre choix (veillez à le mémoriser). La première fois que vous entrez le nouveau mot de passe, vous devez l'entrer une deuxième fois pour confirmer. La bannière informations s'affiche.

Appuyez sur **EXIT** pour revenir à l'écran normal.

En naviguant entre les chaînes, si un service associé au contrôle parental est sélectionné, vous devrez entrer le bon mot de passe pour visionner cette chaîne. Si la chaîne visionnée est protégée par un contrôle parental, le niveau s'affichera dans le menu de la Bannière de la chaîne (voir page 27).

### Remarque:

- Il existe 15 niveaux basés en fonction de l'âge, allant de '4' (ans) à '18' (ans) et 'Rien'. Par ex. si le Contrôle parental est réglé sur '8' (ans), seuls les services ayant un niveau de contrôle de '8' (ans) ou moins s'afficheront sans entrer le mot de passe.
- Vous devez entrer le mot de passe lorsque vous paramétrez un nouveau niveau de contrôle parental. Vous ne pouvez régler un nouveau niveau de contrôle parental que si vous entrez le mot de passe correctement ; sinon, l'ancien code parental sera maintenu.

### REMARQUE IMPORTANTE SUR LA RÉINITIALISATION DU MOT DE PASSE

Nous vous conseillons de retirer les instructions suivantes du mode d'emploi pour empêcher les enfants de les lire.

Si vous oubliez votre mot de passe, suivez les étapes ci-dessous pour le réinitialiser.

1. Appuyez sur **ATV/DTV** pour sélectionner le mode de télévision numérique.
2. Appuyez sur **MENU** pour afficher le menu analogique, puis appuyez sur **◀** ou **▶** pour sélectionner **SETUP** (SETUP).
3. Appuyez 4 fois sur **i** dans les 5 secondes. Le mot de passe est réinitialisé à '0000'.

25

# Version/Mise à jour du logiciel/Interface Commune

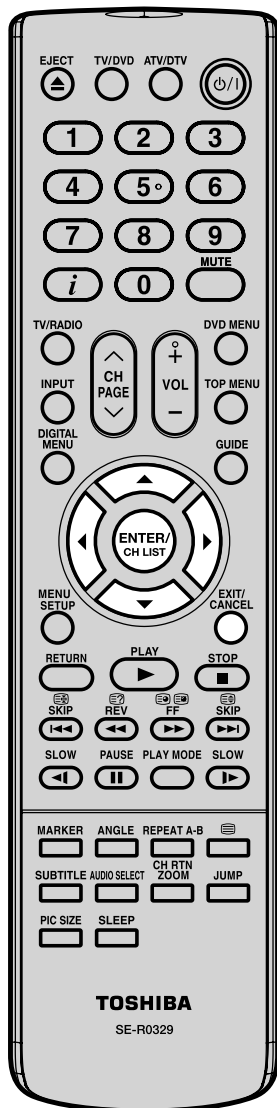

## Remarque:

- Ne débranchez pas le cordon secteur pendant la mise à jour du logiciel car celle-ci risque d'échouer. Pendant le processus, vous ne pouvez utiliser aucun bouton.
- Le message "Patientez SVP" s'affiche pendant que l'appareil recherche le signal de mise à jour du logiciel.

26

## Version

Vous pouvez vérifier la version du logiciel et du matériel.

- 1 Appuyez sur **▲** ou **▼** pour sélectionner 'Version', puis appuyez sur **ENTER**. La version du matériel et du logiciel s'affichent.



- 2 Appuyez sur **EXIT** pour revenir à l'écran normal.

## Mise à jour du logiciel

La mise à jour logicielle vous permet de télécharger les derniers logiciels disponibles sur la chaîne du service technique (Engineering) portée.

### Mise à jour manuelle

- 1 Appuyez sur **▲** ou **▼** pour sélectionner 'Mise à jour logi', puis appuyez sur **ENTER**.

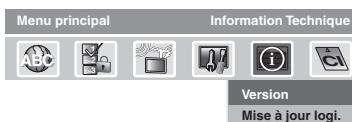

- 2 Si une mise à jour logicielle est disponible en téléchargement par liaison radio, le message "Logiciel disponible. Le télécharger ?" s'affiche. Vous pouvez soit choisir "Oui" ou "Non" en appuyant sur **◀** ou **▶**, puis appuyez sur **ENTER**.

- 3 Si vous sélectionnez l'option 'Oui', la mise à jour logicielle est initialisée. Ce processus nécessite environ 20 minutes. Une fois terminée, le TV redémarre automatiquement.

Si vous sélectionnez l'option 'Non', vous pouvez continuer à regarder les programmes TV normalement.

### Mise à jour automatique

- 1 Quand vous captez sur le service qui fournit la mise à jour par liaison radio, un message de confirmation s'affiche.
- 2 Suivez les instructions à l'écran.

## Interface commune

Vous pouvez accéder aux informations du module Interface commune à partir de l'option de ce menu.

### Préparation:

Insérez CAM dans la fente de l'Interface commun DVB à l'arrière du téléviseur (voir page 9).

- 1 Appuyez sur **◀** ou **▶** pour sélectionner "Interface commune", puis appuyez sur **ENTER**.



- 2 Le nom du module CAM s'affiche. Vous devez appuyer sur **ENTER** pour afficher plus d'informations.
- 3 Dans le Menu IC, les informations spécifiques au CAM telles que Module information, Smart card information et Language et Software Download s'affichent. Appuyez sur **▲** ou **▼** pour sélectionner les informations, puis appuyez sur **ENTER** pour afficher les détails.
- 4 Appuyez sur **EXIT** pour revenir à l'écran normal.



# Liste de chaînes/Bannière de la chaîne

## Liste de chaînes

1 Appuyez sur CH LIST pour afficher le menu Liste de chaînes.

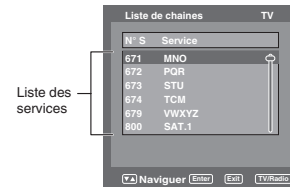

2 Sélectionnez les services:

La liste des services sous le Groupe de chaînes sélectionné s'affiche à gauche du menu. Appuyez sur ▲ ou ▼ pour naviguer dans la liste de services, puis appuyez sur ENTER.

**Passage de la liste des services télévisés à la liste des services radio:**

La touche TV/RADIO permet de basculer entre le mode TV et le mode Radio. Si vous appuyez sur CH LIST en mode Radio, le menu de la liste de stations affiche la liste des Services de radio. Si vous souhaitez afficher la liste des services télévisés sans quitter le menu en cours, la appuyez une fois sur la touche TV/RADIO.

## Bannière de la chaîne

Lorsque vous passez d'une chaîne à l'autre, la Bannière de la chaîne s'affiche pour le service sélectionné. Dans le menu de la Bannière de la chaîne, des informations telles que la date et l'heure, le nom de la chaîne, etc. s'affichent.

1 En regardant le service, appuyez sur i pour afficher la Bannière de la chaîne à tout moment. Elle disparaît après le Timeout bannière (celui-ci peut être ajusté en fonction de vos préférences, voir page 24).

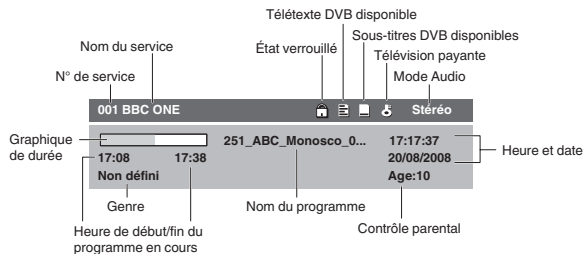

2 Appuyez de nouveau sur i pour afficher les Infos de base sur service.

Vous pouvez vérifier la puissance du signal et la qualité du service sélectionné ici.

Au besoin, ajustez le sens de l'antenne pour obtenir la force de signal maximum.

Lorsque le Pays sélectionné est Finlande, appuyez de nouveau sur i pour afficher des informations détaillées avancées.

3 Pour faire disparaître la Bannière de la chaîne immédiatement, appuyez de nouveau sur i.

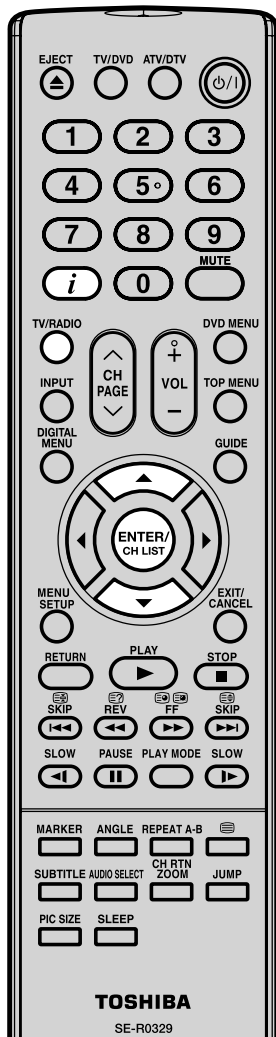

### Remarque:

- Les noms de chaîne / service peuvent contenir jusqu'à environ 16 caractères – si le nom est plus long, il sera abrégé. L'écran Info de base sur service (étape 2) affiche les noms complets des chaînes/services, pas les noms abrégés.
- Les sous-titres s'affichent dans la bannière de la chaîne. Certains programmes ne proposent pas ce service.



# Multi-audio/Sous-titres DVB/Utilisation des services numériques (Royaume-Uni uniquement)

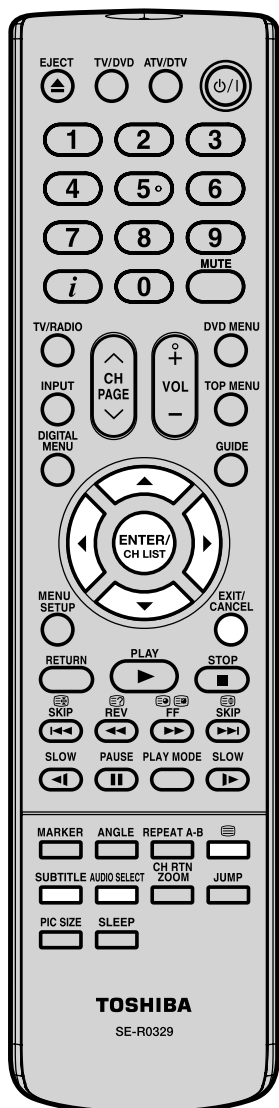

## Remarque:

- Il est possible de choisir certaines options de langue pour l'audio Dolby Digital. Les principaux haut-parleurs n'émettent pas de son lorsque l'audio Dolby Digital est sélectionné. Vous pouvez entendre l'audio Dolby Digital par l'amplificateur d'un Dolby Digital muni d'un décodeur.
- 28** • Le sous-titre DVB peut également être changé en appuyant sur **SUBTITLE** de manière répétée.

## Multi-audio

Vous pouvez sélectionner le Mode audio et langue de sous-titres DVB (TV numérique) de votre choix. Le menu Multi-audio affiche le Mode audio et les options de Langue disponibles avec le programme en cours.

- 1 Appuyez sur **AUDIO SELECT** pour afficher le menu Multi-audio. Le Mode audio et Code Langue s'affichent, le cas échéant.



- 2 Pour sélectionner Mode audio, appuyez sur ◀ ou ▶. En général, les modes audio ci-après sont disponibles. Gauche, Droite, G + D et Stéréo.

Pour sélectionner un Code Langue, appuyez sur ▲ ou ▼ pour sélectionner le code dans la liste de Code Langue.

- Lorsque des pistes sonores complètement différentes sont émises des canaux gauche et droit, sélectionnez Gauche ou Droit.

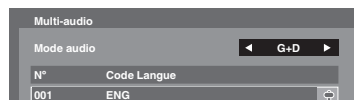

- 3 Appuyez sur **EXIT**. Vos préférences audio seront mémorisées.

## Sous-titres DVB

Les sous-titres DVB sont une fonctionnalité disponible dans les applications DVB (Digital Video Broadcasting) dans lesquels le service indiqué peut être accompagné d'un texte à l'écran en parallèle avec le service audio correspondant. Les sous-titres DVB peuvent être activés ou désactivés à tout moment.

- 1 Appuyez sur ▲ ou ▼ pour sélectionner 'Sous-titres', puis appuyez sur **ENTER**.

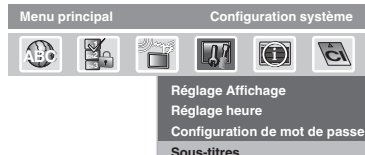

- 2 Appuyez sur ◀ ou ▶ pour sélectionner la langue de sous-titres de votre choix parmi les langues disponibles.

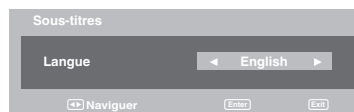

- 3 Pour désactiver les Sous-titres DVB, appuyez plusieurs fois sur ◀ ou ▶ jusqu'à ce que 'Arrêt' s'affiche dans le menu Sous-titres. Appuyez sur **EXIT**. Vos langue de sous-titres seront mémorisées.

## Utilisation des services numériques (Royaume-Uni uniquement)

Certains services vous offrent des programmes avec services numériques, vous permettant de vivre une expérience DTV interactive. S'ils sont fournis, les services numériques démarreront lorsque vous appuyez sur .

## Remarque:

- Lorsque les Sous-titres DVB sont affichés, l'écran Service numérique ne peut pas être affiché. Pour afficher le service numérique, désactiver les sous-titres DVD.

# EPG (Guide électronique des programmes)

Le menu Guide affiche l'ensemble des programmes disponibles pour les 8 jours à venir uniquement, y compris le jour d'aujourd'hui. Cependant, le menu guide affichera 'Prog. sans nom' pour les programmes dont la diffusion est prévue dans plus de 8 jours, ou pour les programmes diffusés dans les 8 jours mais ne disposant pas d'informations.

1 Appuyez sur **GUIDE** pour afficher le menu Guide.

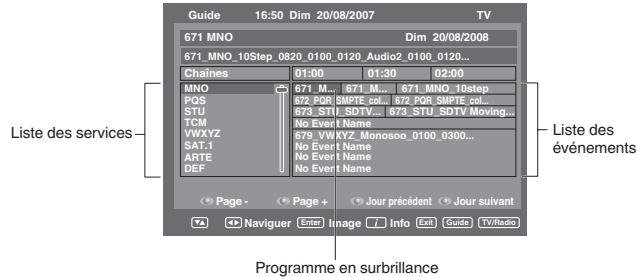

## Liste des services :

Répertorie tous les services actuellement disponibles. En naviguant dans la liste de services à l'aide des touches ▲ ou ▼, la Liste des événements sera actualisée en conséquence, et vous verrez les informations sur le programme mis en surbrillance. Pour naviguer dans la liste des services page par page, appuyez sur la touche **Rouge** ou **Verte**.

## Liste des événements :

Répertorie les événements dans une grille. Chaque ligne affiche la liste des événements disponibles, pour le service correspondant dans la liste de services. Dans chaque ligne, vous pouvez appuyer sur ◀ ou ▶ pour naviguer dans le reste des événements. Vous pouvez vous passer facilement au Jour précédent ou au Jour suivant dans la Liste des événements en appuyant sur la touche **Jaune** ou **Bleue** (la date des informations sur le programme que vous visionnez s'affiche en bas à droite).

Le nom complet de l'Événement et la durée de l'événement s'affichent dans la barre au dessus. Le titre de l'événement ne s'affiche que s'il est disponible ; sinon, le message 'Pas d'info.émission' s'affiche.

2 À partir du menu Guide, vous pouvez ouvrir le menu Description pour le programme en surbrillance en appuyant sur **i**.

Le menu Guide/Description affiche une description complète de l'événement. Vous pouvez naviguer et afficher la description complète de l'événement à l'aide de ▲ ou ▼.

Pour revenir au menu Guide, appuyez sur **i**.  
Pour quitter l'écran de menu, appuyez sur **EXIT**.

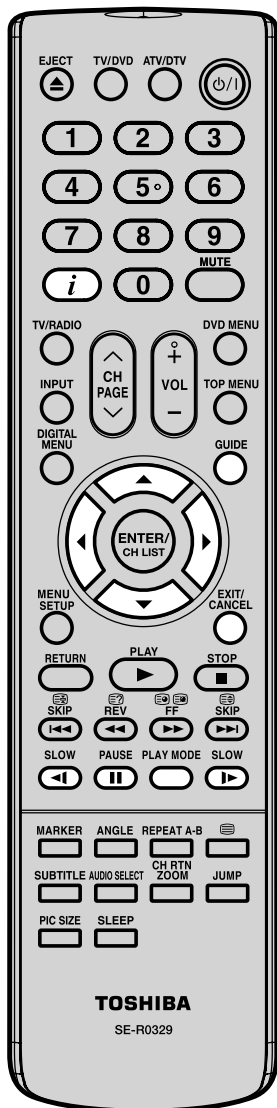

# Minuterie EPG

Vous pouvez choisir si l'écran s'allume ou non lorsque la minuterie démarre - vous reporter à la page 18 (ÉTAT ÉCRAN ENR. (Marche/Arrêt du LCD)). Lorsque vous utilisez la minuterie pour enregistrer avec votre magnétoscope ou un autre appareil, l'écran ne s'allume pas sauf si vous le souhaitez. Si vous tentez de passer à une autre chaîne alors qu'un événement de minuterie est en cours, le message suivant s'affiche : 'ATTENTION! CETTE ACTION PEUT PERTURBER UN ENREGISTREMENT EN COURS D'OPÉRATION. CONTINUER? OUI/NON'. Sélectionnez OUI ou NON, selon vos préférences.

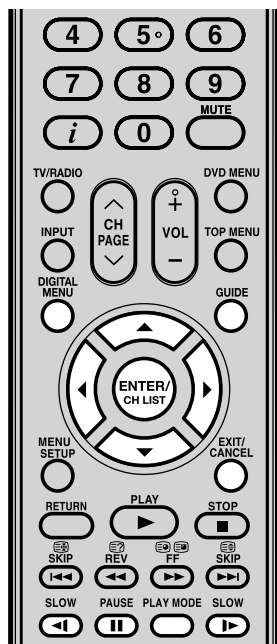

1 Appuyez sur **GUIDE** pour afficher le menu Guide. Appuyez ensuite sur **▲/▼/◀/▶** pour sélectionner le programme que vous voulez régler comme événement de minuterie, puis appuyez sur **ENTER**.

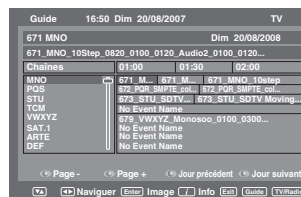

### Remarque:

- Si vous sélectionnez un événement qui a déjà commencé, le programme sélectionné s'affiche à l'écran et vous ne pouvez pas régler la minuterie pour un programme qui a déjà commencé.
- Pour afficher les événements de minuterie mémorisés, appuyez deux fois sur **GUIDE**. Le menu Minuterie EPG (voir étape 3 ci-après) s'affiche. Vous pouvez également supprimer ou changer la fréquence (Une fois / Quot. / Hebdo) des événements de minuterie mémorisés (mais notez que vous ne pouvez pas afficher les horaires réglés à partir de l'EPG).

2 La bannière de confirmation s'affiche. Appuyez sur **◀** ou **▶** pour sélectionner 'Oui' ou 'Non', puis appuyez sur **ENTER** (l'option sélectionnée apparaît en bleu).

3 Le menu Minuterie EPG s'affiche. Appuyez sur la touche **Rouge** pour régler le mode Minuterie pour un événement précis.

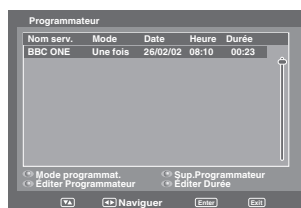

4 Le mode Minuterie indique la fréquence de réveil de la Minuterie qui peut être paramétrée sur Une fois, Quot. ou Hebdo. Appuyez sur **ENTER** pour mémoriser le mode Minuterie sélectionné.

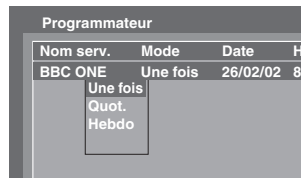

### Remarque:

- Pour supprimer un événement de minuterie, sélectionnez l'événement en question puis appuyez sur la touche **Verte**.

5 Pour revenir au menu Guide, appuyez sur **DIGITAL MENU**. Pour quitter l'écran de menu, appuyez sur **EXIT**.

### Remarque:

- Lorsque la minuterie EPG démarre, le message "Minuterie d'événement lancé" s'affiche.
- Un maximum de huit Minuterie peuvent être programmées.
- Si la Minuterie EPG démarre lorsqu'elle est déjà en route, elle démarrera à l'heure exacte qui a été réglée. Si elle démarre en mode veille, elle démarrera 20 secondes avant l'heure indiquée.
- Vous ne pouvez pas hâter le démarrage à partir de l'heure de démarrage original de l'Événement.
- Vous ne pouvez pas régler la même date et la même heure pour un autre Événement.
- Appuyez sur la touche **Jaune** pour modifier l'heure de début de l'événement.
- Appuyez sur la touche **Bleue** pour modifier la durée de l'événement.
- Si le programmeur EPG démarre en mode d'attente, l'indicateur  sur l'appareil s'allume en orange. Il indique ainsi qu'un événement du programmeur EPG a démarré en mode d'attente.
- La minuterie EPG ne peut pas être activée lorsque l'appareil est à l'état éteint.



## Disque

Les disques DVD doivent être de type Région 2 ou Région ALL pour être lus sur cet appareil. Les formats de disque suivants peuvent être lus : DVD-Vidéo, DVD-R/-RW (format vidéo uniquement), CD audio, CD-R/CD-RW et Vidéo CD.

Certains disques CD-R/RW peuvent ne pas être compatibles.

- Cet appareil peut lire un disque de 8 cm. N'utilisez pas d'adaptateur pour disque sous peine de provoquer un dysfonctionnement.
- N'insérez pas un disque de forme irrégulière dans l'appareil sous peine de provoquer un dysfonctionnement. Vous risqueriez de ne pas pouvoir le retirer.
- N'utilisez pas d'accessoires d'occasion, comme un protecteur d'anneau, sous peine de provoquer un dysfonctionnement de l'appareil.

Ne lisez pas de DVD-ROM, DVD-Audio, CD-G, CD-Photo ou SVCD afin d'éviter l'effacement accidentel d'un contenu préenregistré.

### Titre

Lorsque plus de deux films sont enregistrés sur un disque, le disque est divisé en plusieurs sections. Chaque section est appelée un "TITRE".

### Chapitre

Les titres peuvent être sous-divisés en plusieurs sections. Chaque section est appelée un "CHAPITRE".

### Piste

Un Vidéo CD/CD audio peut contenir plusieurs éléments. Ceux-ci sont assignés à des pistes.

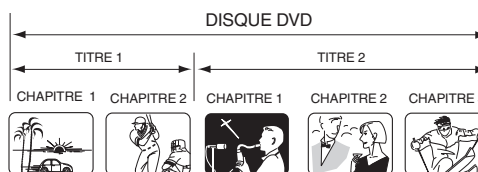

### Retrait du disque de son boîtier

Tenez toujours le disque par le bord. Ne touchez pas la surface du disque. Sortez avec précaution le disque de son boîtier.

- N'éraflez pas le disque.
- Ne salissez pas la surface du disque.
- Ne collez pas d'étiquette ou de ruban adhésif sur le disque.
- Ne laissez pas tomber ni ne pliez le disque.

### Rangement du disque

- Rangez le disque dans son boîtier pour éviter le risque d'égratignure, de salissure ou de dégât.
- Ne laissez pas le disque en plein soleil ou dans un endroit chaud ou humide.

### Nettoyage du disque

Essuyez le disque avec un chiffon propre et sec du centre vers le bord.

- N'essuyez pas en un mouvement circulaire.
- N'utilisez pas de nettoyeurs liquides ou en aérosol.

### Quelques mots sur les Vidéo CD

Cet appareil accepte les Vidéo CD dotés de la fonction PBC (Version 2.0). (PBC est l'abréviation de Playback Control, commande de lecture.) La fonction PBC vous procure deux variantes de lecture en fonction du type de disque.

- Vidéo CD non doté de la fonction PBC (Version 1.1) Le son et le film sont lus sur ce TV/DVD de la même manière qu'un CD audio.
- Vidéo CD doté de la fonction PBC (Version 2.0) Outre la lecture d'un Vidéo CD doté de la fonction PBC, vous pouvez lire un logiciel interactif avec fonction de recherche en utilisant le menu affiché sur l'écran du téléviseur (menu lecture). Certaines des fonctions décrites dans ce mode d'emploi sont inopérantes avec certains disques.

### Pour désactiver le PBC

1. Appuyez sur **PLAY MODE** en mode arrêt.
2. Appuyez sur ▲/▼ pour sélectionner " Mode ", puis appuyez plusieurs fois sur **ENTER** jusqu'à ce que " Arrêt " apparaisse.
3. Appuyez à nouveau sur **PLAY MODE** pour effacer l'écran.

### Pour activer le PBC

Suivez les étapes 1 à 2, puis appuyez plusieurs fois sur **ENTER** jusqu'à ce que "PBC" apparaisse.

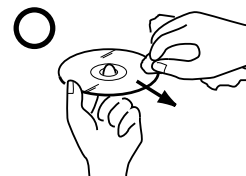



## Lecture d'un disque

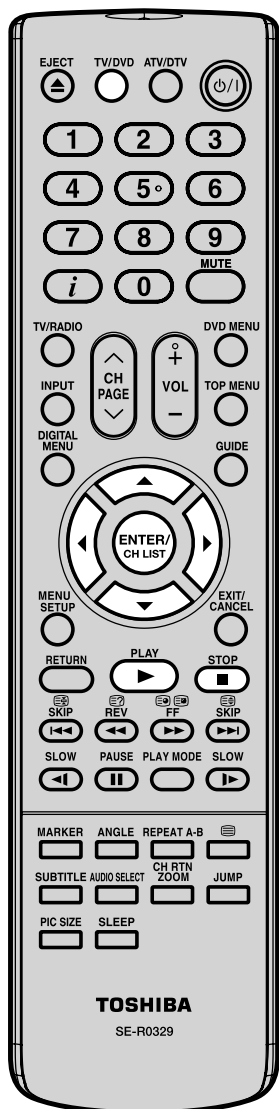

Ce chapitre explique les démarches de base pour la lecture d'un disque.

### Lecture de base (DVD/VCD/Audio CD)

#### Préparatifs

Appuyer sur de l'unité.

1 Appuyez sur **TV/DVD** pour sélectionner le mode DVD.

2 Insérez le disque dans la fente pour disque avec le côté face imprimée tourné vers l'avant. (Si le disque comporte une étiquette.)

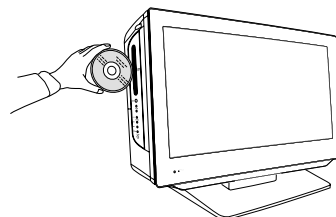

- N'insérez pas un disque impossible à lire dans cet appareil.

3 Sur l'écran TV, "Lecture" s'affiche à la place "" et la lecture commence.

- Un écran de menu peut s'afficher sur l'écran TV, si le disque a une fonction de menu.
- Appuyez sur /// pour sélectionner le titre, puis sur **ENTER**. Le titre est sélectionné, et la lecture s'amorce.



4 Appuyez sur pour finir la lecture.

- L'appareil enregistre le point final selon le disque. "" s'affiche à l'écran. Appuyez sur **PLAY** () pour reprendre la lecture (à partir de la scène).
- Si vous réappuyez sur ou déchargez le disque ("" s'affiche à l'écran), l'appareil efface le point final.

#### Pour lancer la lecture en mode arrêt

Appuyez sur **PLAY** ()

#### Remarque:

- **En cas de troubles de fonctionnement:**

L'électricité statique, etc., peuvent nuire à la bonne marche du lecteur. Débranchez le cordon d'alimentation c.a. une fois, puis rebranchez-le.

- Si un disque est inséré alors que l'appareil est dans un autre mode que DVD, il peut passer au mode DVD et la lecture commencera automatiquement.

- **Note sur l'insertion d'un disque:**

Si l'appareil est incliné ou déplacé pendant l'insertion d'un disque, ce dernier peut être endommagé.



## Lecture d'un disque

### Pour interrompre la lecture (lecture fixe)

Appuyez sur **II** pendant la lecture.

Pour reprendre la lecture normale, appuyez sur **PLAY** (▶).

- Le son est inaudible pendant l'arrêt sur image.

### Pour arrêter la lecture

Appuyez sur **■**.

### Pour retirer le disque

Appuyez sur **▲**.

Retirez le disque lorsqu'il est éjecté.

### Remarque:

- Si un disque non compatible est chargé, "Ce Disque Ne Peut Être Lu.", "Code Regional Incorrect" ou "Erreur Bloq. Parental" s'affichera sur l'écran TV selon le type de disque chargé. Dans ce cas, vérifiez votre disque (voir pages 31 et 50).
- Certains disques ont besoin d'environ une minute avant que la lecture démarre.
- Lorsque vous insérez un disque simple face étiqueté à l'envers (dans le mauvais sens), "Lecture" apparaîtra sur l'écran pendant quelques instants, puis "Ce Disque Ne Peut Être Lu." restera affiché.
- Certains disques ne sont pas équipés de la fonction de reprise de lecture.
- La reprise de lecture ne peut fonctionner lors de la lecture d'un Vidéo CD PBC lorsque le mode PBC est activé. Pour désactiver le PBC (voir page 31).
- Certaines opérations de lecture DVD peuvent être fixées délibérément par les réalisateurs de logiciels. Comme cet appareil lit les DVD en fonction du contenu du disque conçu par les réalisateurs de logiciels, certaines fonctions de lecture risquent de ne pas exister. Consultez également les instructions fournies avec les DVD.
- Ne déplacez pas l'appareil pendant la lecture d'un disque car il pourrait en être endommagé.
- Dans bien des cas, un écran de menu apparaît quand la reproduction d'un film est terminée. Ou un affichage prolongé d'un tel menu sur écran risque d'endommager votre téléviseur en incrustant de façon permanente cette image sur l'écran. Pour éviter ceci, prenez soin d'appuyer sur **⏻/|** de votre télécommande une fois que le film est terminé.
- Un léger retard peut se manifester après que vous ayez appuyé sur le bouton pour activer la fonction.

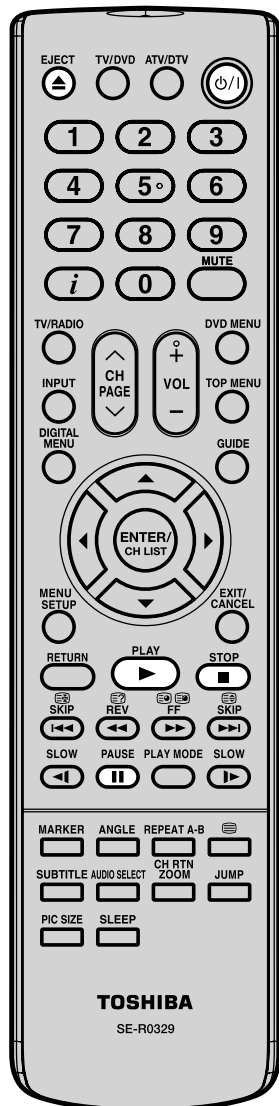

## Lecture d'un disque

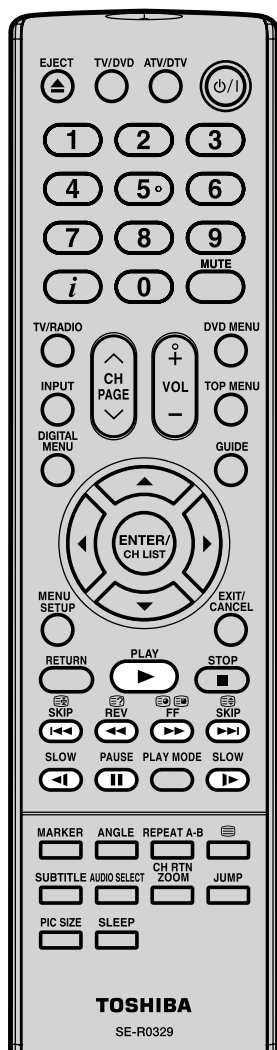

### Remarque:

- Il se peut que le symbole "X" d'interdiction apparaisse dans le coin supérieur droit de l'écran. Ce symbole signifie soit que la fonction que vous voulez utiliser n'est pas disponible sur le disque, soit que l'appareil ne peut pas accéder à cette fonction à ce moment-là. Il ne s'agit pas d'un défaut de cet appareil.

Il est possible de reproduire le disque à des vitesses différentes.

### Lecture rapide vers l'arrière et vers l'avant (DVD/VCD/Audio CD)

Appuyez sur ◀◀ ou ▶▶ pendant la lecture.

◀◀: Lecture rapide en marche arrière

▶▶: Lecture rapide en marche avant

A chaque poussée sur la touche ◀◀ ou ▶▶, la vitesse de lecture change.

### Pour repasser à la lecture normale

Appuyez sur **PLAY** (▶).

### Remarque:

- L'appareil assourdit les sons pendant l'exploration en marche avant et arrière des disques vidéo DVD/VCD.
- La vitesse de lecture peut être différente selon les disques.
- La lecture rapide vers l'arrière ou vers l'avant est utilisable avec un CD MP3/DivX®.

### Lecture image par image (DVD/VCD)

Appuyez sur ■■ pendant la lecture fixe.

A chaque poussée sur la touche ■■, l'image avance d'un cadre.

### Pour repasser à la lecture normale

Appuyez sur **PLAY** (▶).

### Remarque:

- La lecture image par image est utilisable avec un CD DivX®.
- Le son est inaudible pendant la lecture image par image.

### Lecture au ralenti (DVD/VCD)

Appuyez sur ◀| ou |▶ pendant la lecture.

A chaque poussée sur la touche ◀| ou |▶, la vitesse du ralenti change.

### Pour repasser à la lecture normale

Appuyez sur **PLAY** (▶).

### Remarque:

- Le son est inaudible pendant la lecture au ralenti.
- La lecture au ralenti est utilisable avec un CDDivX®.
- La lecture au ralenti vers l'arrière (◀|) est inopérante sur les VCD et CD DivX®.

### Localisation d'un chapitre ou d'une piste (DVD/VCD/Audio CD)

Appuyez de façon répétée sur **SKIP** ◀◀ ou ▶▶ de manière à afficher le numéro du chapitre ou de la piste souhaité. La lecture commence au chapitre ou à la piste choisi.

Appuyez sur **SKIP** ▶▶ pour localiser les chapitres ou pistes suivants.

La lecture commence au début du chapitre ou de la piste en cours.

Appuyez deux fois rapidement sur **SKIP** ◀◀ pour localiser le chapitre ou piste de précodage. La lecture commence au début du chapitre ou de la piste de précodage.

## Zoom/Repérage de la scène désirée

### Zoom (DVD/VCD)

Cet appareil vous permet de faire un zoom avant sur l'image. Ensuite, vous pouvez effectuer les sélections en changeant la position de l'image.

- 1 Appuyez sur **ZOOM** pendant la lecture.



Vous ferez un zoom avant sur la partie centrale de l'image. À chaque fois que vous appuyez sur **ZOOM**, vous modifierez le ZOOM Q1 (x 1.3), Q2 (x 1.5) et Q3 (x 2.0).

- 2 Appuyez sur **▲/▼/◀/▶** pour voir une partie différente de l'image.  
Il vous est possible de déplacer l'image depuis sa position centrale vers le HAUT, vers le BAS, vers la GAUCHE ou vers la DROITE.
- 3 Dans le mode zoom, appuyez sur **ZOOM** à plusieurs reprises pour retourner à une vue 1:1 (Q Arrêt).

#### Remarque:

- Vous pouvez sélectionner Pause ou Ralenti dans le mode zoom.
- Certains disques ne répondent pas à la fonction zoom.
- La fonction Zoom peut être utilisée pour les CD contenant des CD DivX®.

### Repérage de la scène désirée (DVD/VCD/Audio CD)

Utiliser le titre, le chapitre et l'heure enregistrés sur le disque DVD pour repérer la position de relecture requise. Dans le cas de disques VCD/CD audio, c'est l'heure et la plage qui servent à situer le point de lecture désiré. Pour vérifier le titre, le chapitre/piste et la durée, appuyez sur **i**.

- 1 Appuyez sur **JUMP** pendant la lecture ou reprendre la lecture du mode d'arrêt.

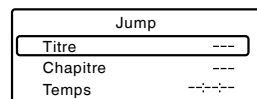

- 2 Appuyez sur **▲** ou **▼** pour sélectionner "Titre/Piste", "Chapitre" ou "Temps".

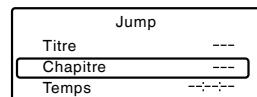

- 3 Appuyez sur **touches numériques (0-9)** pour changer le numéro.

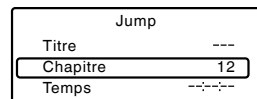

- Si vous entrez un numéro incorrect, appuyez sur **CANCEL**.
- Se reporter à l'emballage fourni avec le disque pour vérifier les numéros.

- 4 Appuyez sur **ENTER**. La lecture commence.

- Lorsque vous changez le titre, la relecture commence à partir du chapitre 1 du titre sélectionné.
- Il se peut que l'opération ci-dessus ne soit pas possible pour certains disques.

#### Remarque:

- Dans le cas des CD audio et vidéo, vous ne pouvez sélectionner que la Piste et le Temps.
- Si la lecture du Vidéo-CD est effectuée en mode PBC, la fonction JUMP ne fonctionne pas, voir page 31.
- Seule la fonction de recherche de temps est utilisable avec un CD DivX®.

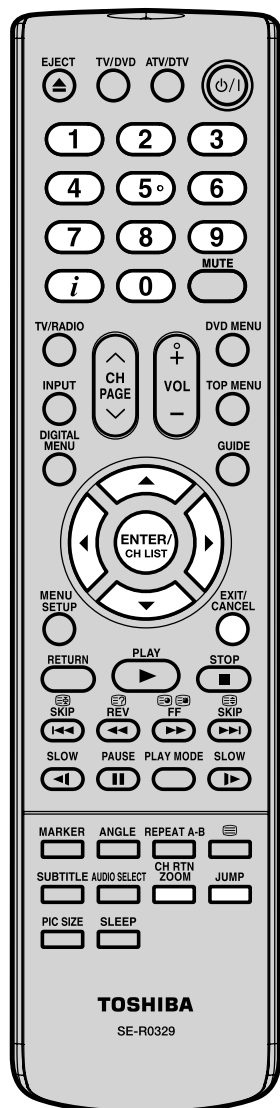

## Marquage des scènes désirées

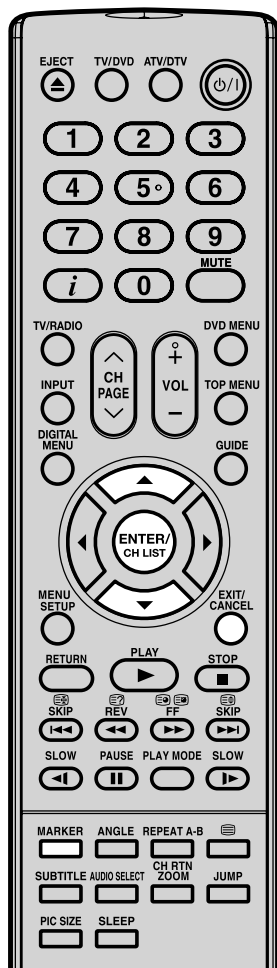

### Marquage des scènes désirées (DVD/VCD/Audio CD)

Cet appareil peut mémoriser jusqu'à 3 repères que vous souhaitez regarder de manière répétée. Vous pouvez reprendre la lecture à partir de ces scènes.

- 1 Appuyez sur **MARKER** pendant la lecture.

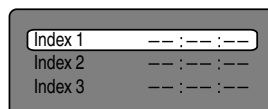

- 2 Sélectionnez le repère au moyen de ▲ ou ▼. Puis appuyez sur **ENTER** à la scène désirée.

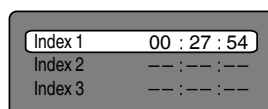

- Reprenez cette procédure pour définir les 2 autres scènes.

- 3 Appuyez sur **MARKER** pour supprimer cet affichage.

### Pour revenir aux scènes (DVD/VCD/Audio CD)

- 1 Appuyez sur **MARKER** pendant la lecture ou le mode d'arrêt.

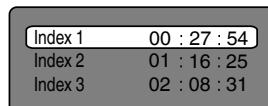

- 2 Appuyez sur ▲ ou ▼ pour sélectionner le Index 1 à 3.

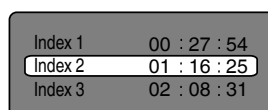

- 3 Appuyez sur **ENTER**.

La lecture commence à partir de la scène marquée.

### Pour annuler le repère

Suive les opérations 1 et 2, puis appuyez sur **CANCEL**.

### Remarque:

- Il se peut que certains disques ne soient pas compatibles avec l'opération de marquage.
- Le fait d'ouvrir le lecteur de disque ou de mettre le téléviseur hors tension annule le marquage.
- Il se peut que certains sous-titres enregistrés autour du repère n'apparaissent pas.
- Avec des CD Vidéo PBC, la fonction de marquage sont interdites.
- La fonction de marquage est inopérante avec les CD contenant des fichiers MP3/JPEG/DivX®.

# Lecture répétée/Lecture à répétition A-B

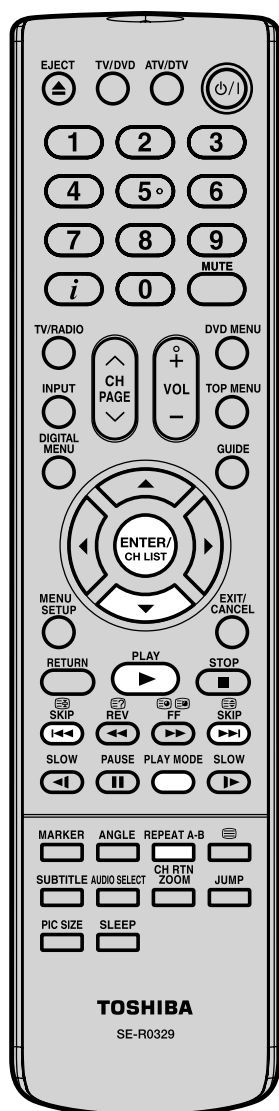

## Lecture répétée (DVD/VCD)

- 1 Appuyez sur **PLAY MODE** pendant la lecture ou le mode d'arrêt.
- 2 Appuyez sur **ENTER** à plusieurs reprises pour sélectionner "Chapitre" ou "Titre".



L'appareil commence automatiquement à répéter la lecture après avoir fini de lire le titre ou le chapitre en cours.

### [CD Vidéo]

Appuyez sur **▼** pour sélectionner "Répétition". Appuyez sur **ENTER** à plusieurs reprises pour sélectionner "Piste" ou "Tout".

- Si vous réglez le mode répétition pendant le mode arrêt, appuyez sur **PLAY** (▶) pour commencer la lecture répétée.

- 3 Réappuyez sur **PLAY MODE** pour faire disparaître l'écran.

### Pour reprendre la lecture normale

Sélectionnez Répétition: "Arrêt" dans l'étape 2.

### Remarque:

- Certains disques ne fonctionnent pas avec la répétition.
- Avec des CD Vidéo PBC, la fonction de Répétition sont interdites pendant la lecture.
- La fonction de répétition de Chapitre est annulée quand **SKIP** (◀◀) ou (▶▶) est appuyé.

## Lecture à répétition A-B (DVD/VCD/Audio CD)

La lecture à répétition A-B vous permet de répéter le matériel entre deux points sélectionnés.

- 1 Appuyez sur **REPEAT A-B** pendant la lecture. Le point de démarrage est sélectionné.



- 2 Réappuyez sur **REPEAT A-B**.

Le point d'arrêt est sélectionné. La lecture commence au point que vous avez sélectionné. La lecture s'arrête au point final, retourne au Point A.

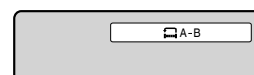

### Pour reprendre la lecture normale

Réappuyez sur **REPEAT A-B**. "Arrêt" s'affiche à l'écran.

### Remarque:

- Dans le mode de répétition A-B, les sous-titres près du point A ou B risquent de ne pas s'afficher.
- La répétition A-B n'est disponible pour les scènes multiangles.
- La lecture à répétition A-B ne fonctionne pas quand la lecture répétée est en marche.
- Il sera éventuellement impossible de définir la répétition A-B, en fonction des scènes du DVD.
- La lecture à répétition A-B est inopérante avec un DVD interactif et un CD contenant des fichiers MP3/JPEG.
- Dans le cas des CD vidéo avec PBC, la lecture à répétition A-B est interdite.

## Modifications des angles/Sélection du titre/Menu DVD

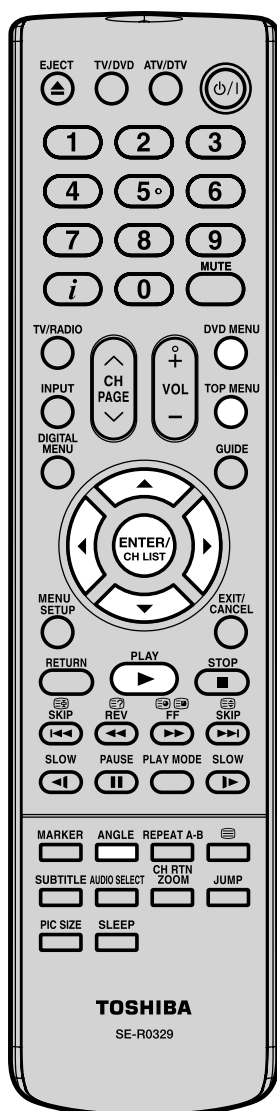

### Modifications des angles (DVD)

Quand vous passez un disque enregistré avec une fonction multi-angles, vous pouvez modifier l'angle de vue de la scène.

- 1 Appuyez sur **ANGLE** pendant la lecture.  
L'angle actuel s'affiche.



- 2 Appuyez sur **ANGLE** à plusieurs reprises jusqu'à ce que l'angle voulu soit sélectionné.

#### Remarque:

- Selon le DVD, il peut s'avérer impossible de modifier les angles même si des angles multiples sont enregistrés sur le DVD.

### Sélection du titre (DVD)

Au moins deux autres titres sont enregistrés sur certains disques. Si le menu titre est enregistré sur le disque, vous pouvez sélectionner le titre voulu.

- 1 Appuyez sur **TOP MENU** pendant la lecture.  
Le menu Titre s'affiche à l'écran.
- 2 Appuyez sur **▲/▼/◀/▶** pour sélectionner le titre voulu.
- 3 Appuyez sur **ENTER** ou **PLAY (▶)**.  
La lecture du titre sélectionné commence.

#### Remarque:

- Selon le DVD, il peut s'avérer impossible de sélectionner le titre.  
Selon le DVD, un "menu titre" peut simplement s'appeler un "menu" ou "titre" dans les instructions fournies avec le disque.

### Menu DVD (DVD)

Certains DVD vous permettent de sélectionner le contenu du disque à l'aide du menu.

Quand vous passez ces DVD, vous pouvez sélectionner la langue de sous-titrage et la langue de la bande sonore, etc. à l'aide du MENU.

- 1 Appuyez sur **DVD MENU** pendant la lecture.  
Le menu DVD s'affiche à l'écran.
  - Réappuyez sur **DVD MENU** pour reprendre la lecture à la scène qui passait quand vous avez appuyé sur **DVD MENU**.
- 2 Appuyez sur **▲/▼/◀/▶** pour sélectionner l'élément voulu.
- 3 Appuyez sur **ENTER**.  
Le menu passe à un autre écran.  
Répétez les étapes 2 et 3 pour définir l'élément complètement.

#### Remarque:

- En fonction du DVD, il est possible que vous ne puissiez pas reprendre la lecture à partir de la scène pendant laquelle vous avez appuyé sur **DVD MENU**.



## Sélection d'une autre langue pendant la lecture/ Sous-titres/Affichage d'état du disque

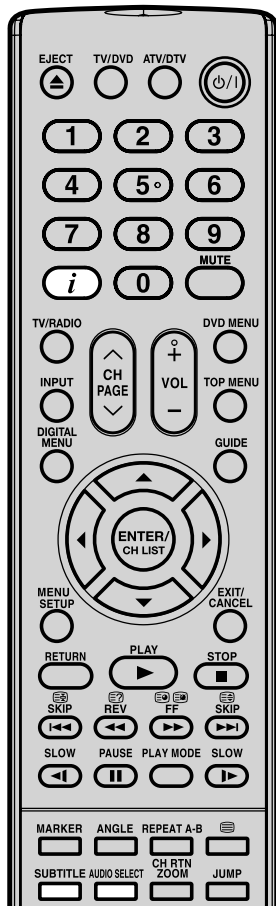

### Sélection d'une autre langue pendant la lecture (DVD/VCD)

Vous pouvez sélectionner la langue quand vous passez un disque multilingue.

- 1 Appuyez sur **AUDIO SELECT** pendant la lecture.  
La langue actuelle de la bande son s'affiche.

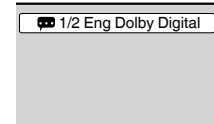

- 2 Appuyez sur **AUDIO SELECT** à plusieurs reprises jusqu'à ce que la langue voulue soit sélectionnée.
  - L'affichage à l'écran disparaît après quelques secondes.

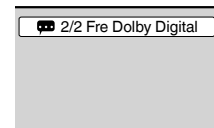

### Pour un CD Vidéo, en mode lecture

Le type d'audio change de la façon suivante chaque fois qu'on appuie sur **AUDIO SELECT**.



### Sous-titres (DVD)

Vous pouvez sélectionner la langue quand vous repassez un disque enregistré avec des sous-titres multilingues.

- 1 Appuyez sur **SUBTITLE** à plusieurs reprises pendant la lecture jusqu'à l'affichage de la langue voulue.
- 2 Appuyez sur **SUBTITLE** pendant la lecture jusqu'à l'affichage de "Arrêt".
  - L'affichage à l'écran disparaît après quelques secondes.

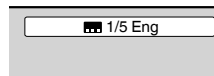

### Affichage d'état du disque (DVD/VCD)

À chaque fois que vous appuyez sur **i**, l'affichage d'état du disque apparaît à l'écran. Pour faire disparaître l'affichage à l'écran, appuyez à nouveau sur **i**.

#### [DVD]

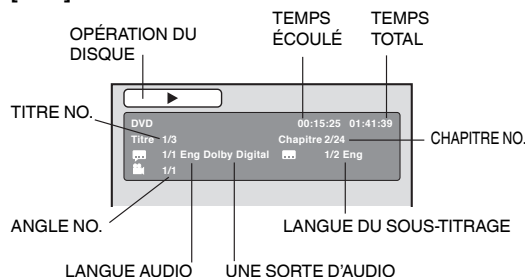

#### [VCD]

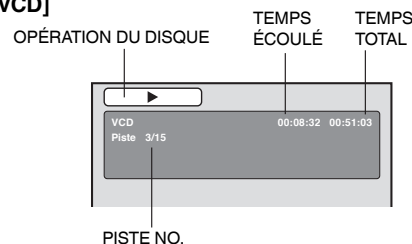

#### Remarque:

- Si vous n'entendez pas la langue désirée après avoir appuyé sur la commande plusieurs fois, la langue de votre choix n'est pas enregistrée sur le disque.
- La langue de la piste sonore sélectionnée est annulée lorsque vous éjectez le disque. Vous entendrez la langue initiale par défaut ou la langue disponible si vous repassez le disque.
- Selon le DVD, il peut s'avérer impossible d'activer les sous-titres même s'ils sont enregistrés.
- Lors de la lecture d'un DVD, les sous-titres peuvent changer lorsque vous insérez ou éjectez le disque.
- Dans certains cas, la langue de sous-titrage ne passe pas immédiatement à la langue sélectionnée.



## Fonctionnement de CD avec fichiers MP3/JPEG/DivX® et CD Audio

Ce lecteur peut lire les données MP3/JPEG/DivX® qui sont enregistrées sur CD-R/RW. Les disques CD audio sont aussi disponibles. Pour produire les données MP3/JPEG/DivX®, il vous faut disposer d'un PC Windows comportant un graveur de CD-RW et un logiciel de codage MP3/JPEG/DivX® (non fourni). Le système Apple HFS ne peut pas être lu.

Ce lecteur exige que les disques/enregistrements soient d'un certain standard technique afin d'obtenir une qualité d'écoute optimale. Il existe plusieurs types différents de format de disque enregistrable (incluant un CD-R renfermant des fichiers MP3). Tous les disques enregistrables n'offriront pas une qualité de lecture optimale. Les données techniques établies dans ce mode d'emploi ne sont fournies qu'à titre indicatif. L'utilisation d'un CD-RW pour les fichiers MP3 n'est pas recommandée.

### Informations concernant les CD de fichiers MP3/JPEG/DivX®

#### Limitations de la lecture de CD avec fichiers MP3/JPEG/DivX®

- Les CD contenant des fichiers MP3/JPEG/DivX® sont normalisés par ISO9660 ; leurs noms de fichier doivent comprendre les extensions suivantes : “.mp3”, “.jpg”, “.div”, “.divx”, “.avi”.
- Le nom des répertoires et des fichiers du CD MP3/JPEG/DivX® doivent correspondre aux normes des fichiers ISO.
- Cet appareil peut lire jusqu'à 2000 fichiers par disque. Si un disque comporte plus de 2000 fichiers, les fichiers excédentaires sont omis.
- Les CD contenant des fichiers MP3/JPEG/DivX® ne peuvent pas être utilisés pour enregistrer sur cet appareil.
- La lecture des fichiers MP3/JPEG/DivX® peut demander une minute et plus à cet appareil, selon leur structure.
- La musique enregistrée selon la norme d'enregistrement “Joliet” peut être lue; dans ce cas.
- Les fichiers de musique enregistrés selon le système “Hierarchical File System” (HFS) ne peuvent pas être lus.

#### Limitations de l'afficheur

- La longueur maximale d'affichage est de 15 lettres. Les noms de fichier longs seront abrégés.

#### Pour lire le CD de fichiers MP3/JPEG/DivX® dans l'ordre d'enregistrement

1. Veuillez utiliser le logiciel MP3/JPEG/DivX® avec une fonction permettant un enregistrement alphabétique ou numérique des données.
2. Insérez un nombre à deux ou trois chiffres dans l'en-tête du nom de fichier. (ex. “01” “02” ou “001” “002”).
3. Veuillez éviter de constituer un trop grand nombre de sous-dossiers pour refléter vos préférences.

#### AVERTISSEMENT:

- Certains CD de fichiers MP3/JPEG/DivX® ne pourront pas être lus si les conditions d'enregistrement ne sont pas conformes.
- Les CD-R/RW qui ne comportent pas de fichiers de musique ou qui comportent des fichiers non MP3/JPEG/DivX® ne peuvent pas être lus.

#### Standard, fréquence d'échantillonnage et débit binaire:

##### CD MP3

MPEG-1 Audio

32 kHz, 44,1 kHz, 48 kHz

32 kbps ~ 320 kbps (débit binaire constant ou débit binaire variable)

Les paramètres d'enregistrement recommandés pour obtenir un son de grande qualité sont de 44,1 kHz pour la fréquence d'échantillonnage et de 128 ko/s pour le débit binaire constant.

##### DivX® vidéo

DivX® vidéo : DivX® 3, 4, 5 et 6 (spécifiquement 3.1.1, 4.1.2, 5.0.2, 5.0.5, 5.1.1, 5.2.1, 6.0 en profil Cinéma à la Maison)

Format audio : MPEG1 Couche2 (MP2), MPEG1 Couche3 (MP3)

Fréquences d'échantillonnage : 32kHz, 44,1kHz, 48kHz

Débit binaire : 32kbps ~ 320kbps

Résolution : Max. 720 x 576 (à 25 images par seconde), Max. 720 x 480 (à 30 images par seconde).



# Fonctionnement de CD avec fichiers MP3/JPEG/DivX® et CD Audio

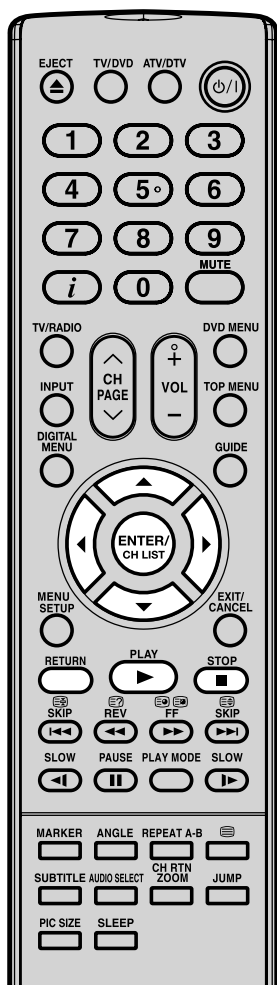

## Insertion d'un CD

- 1 Insérez un CD contenant des fichiers MP3/JPEG/DivX® ou un CD audio dans la fente pour disque.
- 2 Le navigateur de fichiers apparaît à l'écran.
  - Dans l'éventualité où le répertoire actuel comprend plus de 9 fichiers, appuyez sur ▲ ou ▼ pour faire défiler la liste de fichiers.
  - Pour voir le contenu d'un dossier, sélectionnez-le, puis appuyez sur **ENTER**. Pour retourner au répertoire parent, sélectionnez "Plus fort ...", puis faites **ENTER**.
  - Dans le cas d'un CD contenant un mélange de fichiers MP3, JPEG et DivX® les fichiers sont lus lorsqu'ils sont sélectionnés à partir du menu fichier.

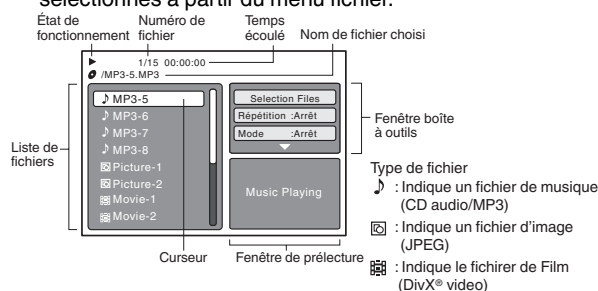

## Lecture de CD MP3 et CD Audio

- 1 Dans le navigateur de fichiers, appuyez sur ▲/▼ pour sélectionner le fichier désiré. Lorsque **PLAY** (▶) est pressée après l'affichage du navigateur de fichiers, la lecture s'amorce automatiquement à partir du premier fichier. Dans ce cas, si le premier fichier est un fichier MP3 seuls les fichiers MP3 sont reproduits dans l'ordre. Si le premier fichier est un fichier JPEG, le premier fichier JPEG est reproduit. Si le premier fichier est un fichier DivX®, c'est le premier fichier DivX® qui est lu. Si le répertoire racine ne contient aucun fichier, la lecture ne commence pas automatiquement.
- 2 Appuyez sur **ENTER**. La lecture du fichier sélectionné commence.
- 3 Appuyez sur ■ pour mettre fin à la lecture.
  - L'appareil enregistre le point final. "■" s'affiche à l'écran. Appuyez sur **PLAY** (▶) pour reprendre la lecture (à partir de la scène).
  - Si vous réappuyez sur ■ ou déchargez le disque, l'appareil efface le point final.

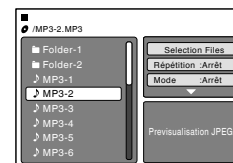

### Remarque:

- Durant la lecture de MP3/JPEG CD, la fonction JUMP et répétition A-B ne fonctionne pas.
- Vous pouvez utiliser les fonctions de lecture répétée (Piste ou Tout) ou aléatoire (random) et de lecture programmée pour la lecture des CD MP3/JPEG/DivX® (voir pages 44, 45).

## Sélection de fichiers

Il est possible de choisir le type de fichier à afficher dans le navigateur.

1. Appuyez sur ◀ ou ▶ pour sélectionner "Selection Files" en évidence dans la colonne de droite du navigateur de fichiers. ("Selection Files" n'est pas applicable au CD audio.)
2. Appuyez sur **ENTER**, puis sur ▲ ou ▼ pour sélectionner un type de fichier dans la liste (Musique ou Image ou Film).
3. Appuyez sur **ENTER** pour ajouter/retirer la coche. Les types de fichier cochés vont s'afficher dans le navigateur.
4. Appuyez sur **RETURN** pour enregistrer le réglage.

# Fonctionnement de CD avec fichiers MP3/JPEG/DivX® et CD Audio

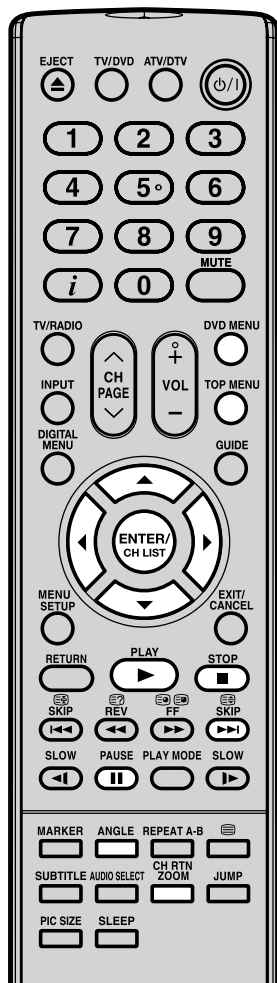

## Remarque:

- Durant la lecture de JPEG, la fonction JUMP et répétition A-B ne fonctionne pas.
- Lorsqu'une image (dans la fenêtre de prélecture ou dans la liste de miniatures) dépasse 5760 x 3840 pixels, elle ne peut pas entièrement s'afficher à l'écran.
- Cela peut prendre un peu plus de temps de par la taille des données.

## Lecture JPEG

- 1 Dans le navigateur de fichiers, appuyez sur ▲/▼ pour sélectionner le fichier JPEG désiré. Pour afficher une liste de miniatures, appuyez sur **DVD MENU**. Appuyez sur ▲/▼/◀/▶ pour sélectionner le fichier désiré. (Pour retourner à le navigateur de fichiers, appuyez sur **TOP MENU**.)

Lorsque **PLAY** (▶) est pressée après l'affichage du navigateur de fichiers, la lecture s'amorce automatiquement à partir du premier fichier. Dans ce cas, si le premier fichier est un fichier JPEG, le premier fichier JPEG est reproduit. Si le premier fichier est un fichier MP3 seuls les fichiers MP3 sont reproduits dans l'ordre. Si le premier fichier est un fichier DivX®, c'est le premier fichier DivX® qui est lu. Si le répertoire racine ne contient aucun fichier, la lecture ne commence pas automatiquement.

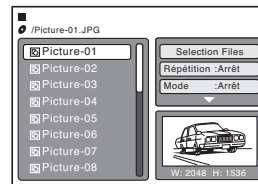

- 2 Appuyez sur **ENTER**. L'image sélectionnée apparaît sur l'écran.

### Faire pivoter une image

Vous pouvez faire pivoter une image de 90 degrés. Appuyez sur **ANGLE** pendant la lecture de l'image. "↻", "↺", "↻" ou "↻" s'affiche brièvement à l'écran.

### Zoom sur image

La fonction de zoom fonctionne aussi avec les fichiers JPEG. Appuyez sur **ZOOM** (Voir "Zoom (DVD/VCD)" à la page 35).

- 3 Appuyez sur ■ pour arrêter la lecture. Le menu fichier apparaît à l'écran. Si vous souhaitez regarder un autre fichier, répétez les étapes 1 à 2.

## Lecture en diaporama

Le diaporama permet de visionner les images (fichiers) les uns après les autres automatiquement.

### Préparation

Réglez le réglage "Intervalle Images" sur "5 Secondes", "10 Secondes" ou "15 Secondes" (voir page 49).

- 1 Sélectionnez le fichier de départ désiré pour le diaporama, voir étape 1 ci-dessus.
- 2 Appuyez sur **ENTER** ou **PLAY** (▶) pour commencer le diaporama à partir du fichier sélectionné.
  - Si vous appuyez sur ■ pendant le diaporama, le diaporama s'arrête temporairement. "■" s'affiche brièvement sur l'image. Appuyez à nouveau sur **PLAY** (▶) ou **SKIP** (▶▶) pour revenir au diaporama.
  - Si l'image apparaît à l'envers ou de travers, appuyez plusieurs fois sur **ANGLE** jusqu'à ce qu'elle soit droite. "↻", "↺", "↻" ou "↻" s'affiche brièvement à l'écran.
  - Quand la lecture en diaporama est terminée, la liste des fichiers apparaît.
  - Pour arrêter le défilement des images, appuyez sur ■. La liste des fichiers apparaît.

# Fonctionnement de CD avec fichiers MP3/JPEG/DivX® et CD Audio

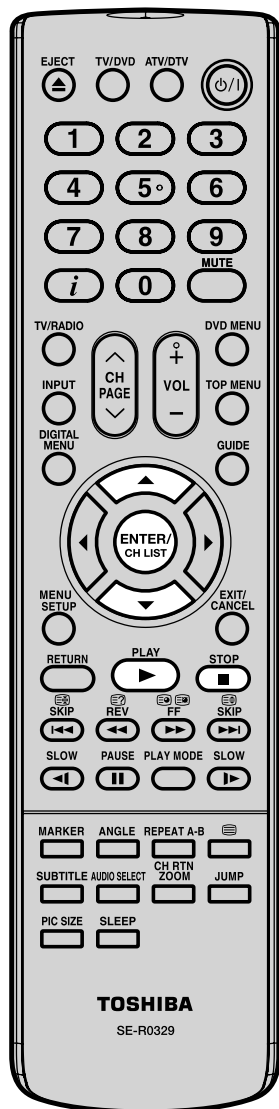

## Remarque:

- Afin de pouvoir regarder du contenu DivX® VOD au moyen de cet appareil, il vous faut d'abord le faire enregistrer au moyen de son code d'identification. Voir page 50.
- Selon les conditions d'enregistrement du fichier DivX®, il se peut que vous ne puissiez pas utiliser la lecture rapide vers l'arrière et vers l'avant ou la fonction Saut. Voir pages 34, 35.

## DivX® playback

- 1 Dans le navigateur de fichiers, appuyez sur ▲/▼ pour sélectionner le fichier JPEG désiré. Quand la touche **PLAY** (▶) est pressée après l'affichage du sommaire de navigation des fichiers, la lecture commence automatiquement à partir du premier fichier. Dans ce cas, si le premier fichier est un fichier JPEG, c'est le premier fichier JPEG qui est lu. Si le premier fichier est un fichier DivX®, c'est le premier fichier DivX® qui est lu. Si le premier fichier est un fichier MP3 seuls les fichiers MP3 sont lus dans l'ordre. Si aucun fichier ne figure dans le répertoire de base, la lecture ne commence pas automatiquement.
- 2 Appuyez sur **ENTER** ou **PLAY** (▶). Le film DivX® sélectionné sera joué à l'écran.
- 3 Appuyez sur **STOP** (■) pour arrêter la lecture.
  - L'appareil mémorise le point d'arrêt. "■" apparaît à l'écran. Appuyez sur **PLAY** (▶) pour reprendre la lecture (à partir de la scène où vous vous étiez arrêté).
  - Si vous appuyez de nouveau sur **STOP** (■) ou si vous retirez le disque du lecteur, le point d'arrêt est effacé de la mémoire. Si vous souhaitez regarder un autre fichier, répétez les étapes 1 ~ 2.

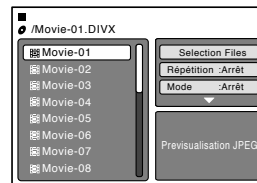

## Lecture de contenu DivX® VOD

Le contenu DivX® VOD est protégé par le système DRM (Digital Rights Management). Ce système restreint la lecture du contenu à des appareils spécifiques préalablement enregistrés.

En cas de tentative d'utilisation erronée d'un fichier DRM, le texte suivant s'affichera à l'écran : "Erreur d'autorisation Lecteur non autorisée à lire cette Video" Le nombre de lectures d'un DivX® VOD est limité. Avant chaque utilisation, un message concernant le droit de lecture s'affiche à l'écran. Si vous voulez visionner le contenu, choisissez "Oui".



- Quand le nombre de lectures autorisées est atteint, le texte "Abonnement Expire" s'affiche. Dans ce cas, la lecture du fichier n'aura pas lieu.

# Fonctionnement de CD avec fichiers MP3/JPEG/DivX® et CD Audio

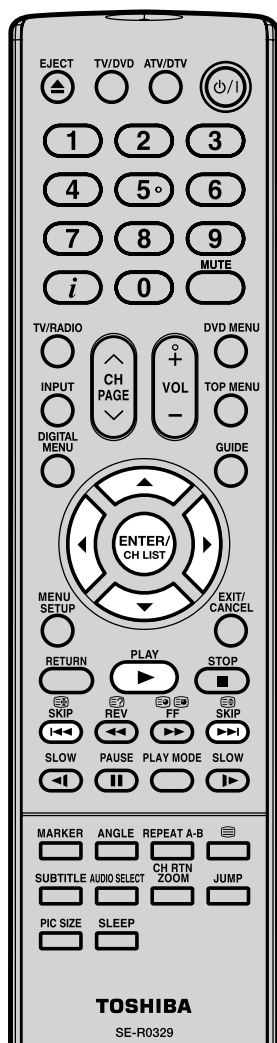

## Lecture répétée (Audio CD/MP3/JPEG/DivX®)

1 Dans le navigateur de fichiers, appuyez sur ▲/▼/◀/▶ pour sélectionner "Répétition" dans le mode d'arrêt.

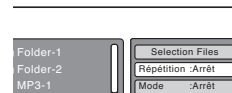

2 Appuyez sur **ENTER** à plusieurs reprises pour sélectionner "Piste" ou "Tout".

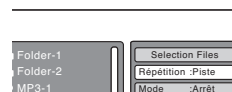

3 Appuyez sur **PLAY** (▶).  
L'appareil commence automatiquement à répéter la lecture après avoir fini de lire le titre ou le chapitre en cours.

**Pour reprendre la lecture normale**  
Sélectionnez Répétition: "Arrêt" dans l'étape 2.

## Lecture aléatoire (Audio CD/MP3/JPEG/DivX®)

1 Dans le navigateur de fichiers, appuyez sur ▲/▼/◀/▶ pour sélectionner "Mode" dans le mode d'arrêt.



2 Appuyez sur **ENTER** pour sélectionner "Random".

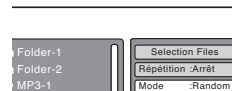

3 Appuyez sur **PLAY** (▶).  
La lecture au hasard commencera.

**Pour reprendre la lecture normale**  
Sélectionnez Mode: "Arrêt" dans l'étape 2.

### Remarque:

- La fonction de répétition ou aléatoire est annulée lorsque vous éjectez le disque ou mettez l'appareil hors tension.
- La fonction de répétition des pistes est annulée lorsque vous appuyez sur **◀◀** ou **▶▶**.
- Dans le cas d'un CD audio, la fonction de lecture en boucle A-B peut également être utilisée. Voir "Lecture à répétition A-B" (page 37).

# Fonctionnement de CD avec fichiers MP3/JPEG/DivX® et CD Audio

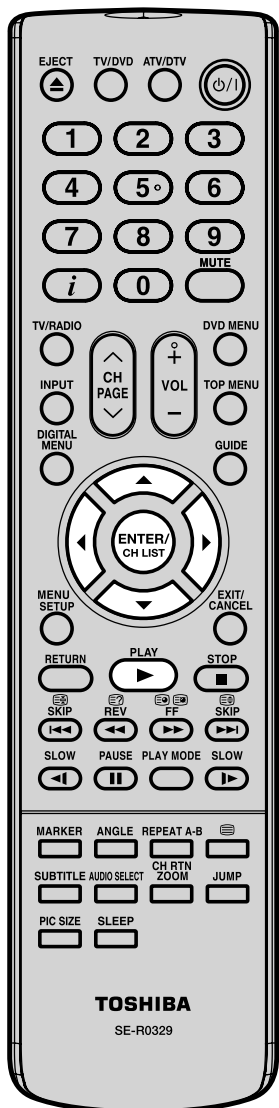

## Lecture programmée (Audio CD/MP3/JPEG/DivX®)

**1** Dans le navigateur de fichiers, appuyez sur ▲/▼/◀/▶ pour sélectionner "Edit Mode", puis appuyez sur **ENTER**.



Quand "Edit Mode" est en noir, vous pouvez marquer les fichiers à ajouter dans la liste de programme.

**2** Appuyez sur ▲/▼/◀/▶ pour sélectionner le fichier destiné à la liste de programme.

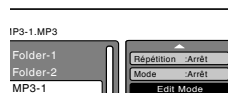

Appuyez sur **ENTER**. Le fichier sélectionné a été marqué. Répétez cette démarche pour sélectionner les autres fichiers.

**3** Appuyez sur ▲/▼/◀/▶ pour sélectionner "Supplément au prog.". Puis appuyez sur **ENTER**. Tous les fichiers marqués sont ajoutés à la liste de programme. (Un nombre maximum de 30 fichiers peuvent être ajoutés.)

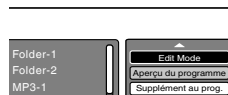

Quand vous avez terminé de mettre en mémoire les fichiers que vous souhaitez voir figurer dans votre liste de programmation, sélectionner "Edit Mode" et appuyez sur **ENTER** pour quitter.

**4** Appuyez sur ▲/▼ pour sélectionner "Aperçu du programme", puis appuyez sur **ENTER**. La liste de fichiers prouve seulement aux dossiers programmés que vous avez ajouté dans l'étape 2.

### Aperçu du programme

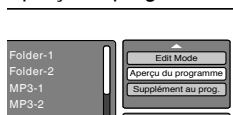

### Aperçu du navigateur



**5** Depuis l'aperçu du programme, appuyez sur **PLAY** (▶). La lecture s'effectue dans l'ordre de vos ajouts à la liste de programme.

## Retrait d'un fichier de la liste de programme en mode d'arrêt

En mode d'édition, passez à Aperçu du programme. Sélectionnez les fichiers à enlever, puis appuyez sur **ENTER**. Sélectionnez "Annulation programme", puis appuyez sur **ENTER**.

Le fichier marqué est supprimé de la liste de programme.

### Remarque:

- La fonction programme est annulée à l'éjection du disque ou à la mise hors tension.

## Lecture programmée/Lecture aléatoire

Vous pouvez arranger l'ordre des pistes ou fichiers sur le disque. L'appareil sélectionne également les pistes ou fichiers et les fichiers au hasard et le lit. Cette caractéristique fonctionne pour les CD Vidéo.

Pour CD Audio et MP3/JPEG/DivX® CD, veuillez voir "Lecture aléatoire (Audio CD/MP3/JPEG/DivX®)" à la page 44 et "Lecture programmée (Audio CD/MP3/JPEG/DivX®)" à la page 45.

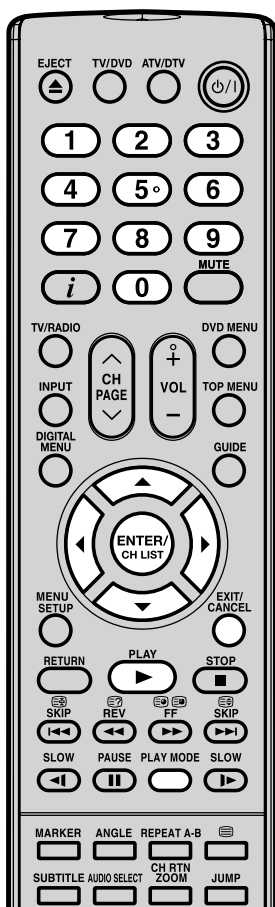

### Remarque:

- En lisant le CD Vidéo en PBC, vous ne pouvez pas sélectionner la lecture programmée.
- Le programme est annulé lorsque vous éjectez le disque ou mettez l'appareil hors tension.
- En lisant le CD Vidéo en PBC, vous ne pouvez pas sélectionner la lecture au hasard.

### Lecture programmée (VCD)

1 Appuyez sur le **PLAY MODE** dans le mode d'arrêt.

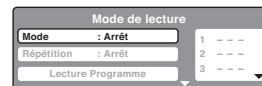

2 Appuyez sur **▲/▼** pour sélectionner "Mode", puis appuyez sur **ENTER** à plusieurs reprises pour sélectionner "Programme".



3 Appuyez sur **◀/▶** pour sélectionner la position de programmation. Utilisez les **touches numérotées (0-9)** pour introduire les numéros de piste.



- En cas d'erreur, appuyer sur **CANCEL**.

4 Appuyez sur **◀/▶** pour retourner à la colonne gauche, puis appuyez sur **▲/▼** pour sélectionner "Lecture Programmée" et appuyez sur **ENTER**.

Les programmes que vous avez sélectionnés commencent à passer dans l'ordre.

- Pour annuler la lecture au hasard, sélectionnez Mode: "Arrêt" dans l'étape 2.

### Modification du programme

1. Allez au mode "Programme" (comme à l'étape 2), appuyez sur **▲/▼/◀/▶** pour sélectionner le numéro de page à modifier, puis sur **CANCEL**.
2. Appuyez sur les **touches numériques (0-9)** pour inscrire le nouveau numéro de page.

### Effacement de chaque programme

Allez au mode "Programme", appuyez sur **▲/▼/◀/▶** pour sélectionner le numéro de page. Appuyez ensuite sur **CANCEL**.

### Effacement de tous les programmes

Dans la colonne ci-dessus, appuyez sur **▲/▼** pour sélectionner "Annulation programme". Appuyez ensuite sur **ENTER**.

### Lecture aléatoire (VCD)

1 Appuyez sur **PLAY MODE** dans le mode lecture ou mode d'arrêt.

2 Appuyez sur **▲/▼** pour sélectionner "Mode", ensuite appuyez sur **ENTER** à plusieurs reprises pour sélectionner "Random".



3 Appuyez sur **PLAY (▶)**.

La lecture au hasard commencera.

- Si vous sélectionnez "Random" en mode lecture. La lecture aléatoire commencera à la fin de la piste en cours.
- Pour annuler la lecture au hasard, sélectionnez Mode: "Arrêt" dans l'étape 2.

# Personnalisation du réglage des fonctions

Vous pouvez modifier les réglages par défaut pour personnaliser votre lecteur à votre guise.

## Procédure de réglage

**1** Appuyez sur **SETUP** dans le mode d'arrêt.

L'affichage à l'écran suivant apparaît.

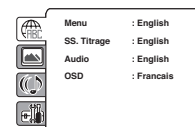

**2** Appuyez sur **▲** ou **▼** pour sélectionner la section désirée puis appuyez sur **▶** ou **ENTER**.

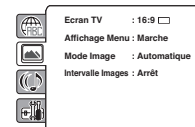

**3** La première option sera mise en évidence. Appuyez sur **▲** ou **▼** pour sélectionner l'option désirée.

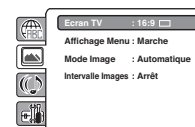

**4** Puis appuyez sur **▶** ou **ENTER**. Les réglages au choix apparaissent.

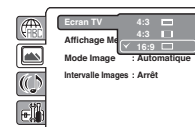

**5** Modifiez la sélection à l'aide de **▲** ou **▼** en consultant les pages 48 à 50 correspondantes. Appuyez sur **ENTER** pour sauver l'arrangement.

- Répétez les étapes 3 et 5 pour modifier les autres réglages.
- Pour sélectionner l'autre mode de fonctionnement, revenez à l'étape 2 en appuyant sur **◀** ou **RETURN** plusieurs fois.

**6** Pour quitter l'écran SETUP, appuyez sur **SETUP** ou sur **RETURN**.

## Réglage des détails

Section	Option	Détails	Page
	Menu SS, Titrage Audio	Pour sélectionner la langue du menu, des sous-titres et de l'audio si plus d'une langue est enregistrée sur le disque.	48
	OSD	Pour sélectionner la langue préférée de l'affichage à l'écran.	
	Ecran TV	Pour sélectionner un format d'image selon le format de l'image de votre téléviseur.	49
	Affichage Menu	Pour allumer ou désactiver l'affichage à l'écran de l'état du lecteur.	
	Mode Image	Pour sélectionner un mode préféré entre "Vidéo", "Film" ou "Automatique".	
	Intervalle Images	Pour sélectionner un réglage préféré pour la lecture de diaporama.	50
	Mode nuit	Pour activer ou désactiver le mode nuit.	
	Sortie numérique	Pour sélectionner le format sonore de sortie numérique correspondant au branchement de votre système.	50
	Parental	Pour sélectionner un niveau parental préféré pour activer le niveau parental.	
	Mot de passe	Pour changer le mot de passe.	
	DivX(R) VOD	Pour afficher votre code d'enregistrement à 8 caractères.	47

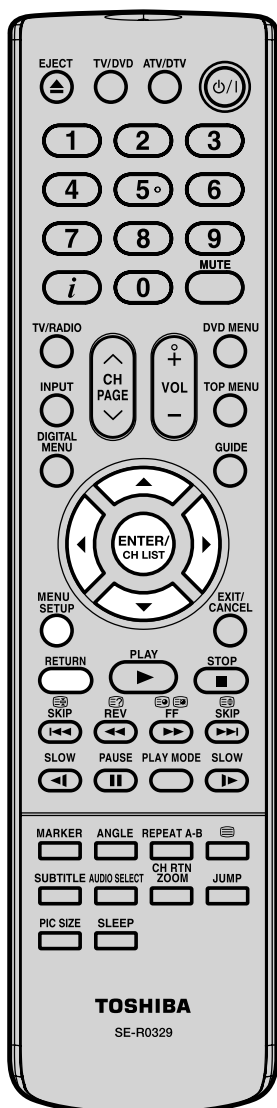

## Personnalisation du réglage des fonctions

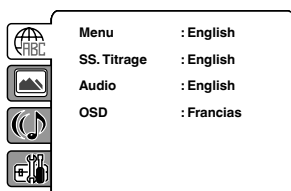

### Menu, SS. Titrage, Audio

Vous pouvez sélectionner la langue du Menu, des sous-titres et de l'audio si plus d'une langue sont enregistrées sur le disque.

#### English, Français, Espanol, Deutsch, Italiano:

La langue sélectionnée est la langue prioritaire du menu.

#### Autres:

Il est possible de sélectionner une autre langue (Voir "Tableau des langues" à la page 52).

#### Arrêt (SS. Titrage):

Les sous-titres ne s'affichent pas.

#### Original (Audio):

L'appareil sélectionnera la langue prioritaire de chaque disque.

#### Remarque:

- Si la langue sélectionnée n'est pas enregistrée sur le disque, la première langue prioritaire est sélectionnée.
- Il est également possible de paramétrer les sous-titres du fichier Divx®. Veuillez vous reporter à la liste des Langues et des Codes p.52.

#### OSD

La langue de configuration est sélectionnable.

**English:** Pour afficher la langue OSD en Anglais

**Français:** Pour afficher la langue OSD en Français

**Espanol:** Pour afficher la langue OSD en Espagnol

**Deutsch:** Pour afficher la langue OSD en Allemand

**Italiano:** Pour afficher la langue OSD en Italien



### Ecran TV

Vous pouvez choisir l'écran parmi les tailles suivantes:

#### 4:3 (Letterbox)

Sélectionnez ce mode quand vous êtes branché sur une télévision traditionnelle. Quand vous passez un disque DVD grand écran, il affiche l'image grand écran avec des bandes noires en haut et en bas de l'écran.

#### 4:3 (Panscan)

Il affiche l'image grand écran sur tout l'écran avec coupure automatique des bordures gauche et droite.

#### 16:9 (Wide screen)

Sélectionnez ce mode quand vous vous branchez sur un téléviseur à large écran.

Une image grand écran s'affiche dans toute sa taille.

#### Remarque:

- Si le disque DVD n'est pas formaté dans le style pan & scan, il affiche le style 4:3.

### Affichage Menu

Vous pouvez activer ou désactiver l'affichage à l'écran quand vous appuyez sur les commandes.

**Arrêt:** Les affichages à l'écran n'apparaissent pas quand vous appuyez sur les touches sauf **SUBTITLE**, **PLAY MODE**, **MARKER**, **i**, **AUDIO SELECT** et **JUMP**.

**Marche:** Les affichages à l'écran apparaissent quand vous appuyez sur les commandes (valeurs usine).





## Personnalisation du réglage des fonctions

### Mode Image

Il y a deux types de contenu source dans les images enregistrées sur les disques vidéo DVD: contenu film (images enregistrées des films à 24 cadres par seconde) et contenu vidéo (signaux vidéo enregistrés à 30 cadres par seconde). Effectuez la sélection correcte en fonction du type de contenu visionné.

**Automatique:** Choisissez normalement cette position. Le lecteur DVD détecte automatiquement le contenu source, film ou vidéo ou la source de lecture et convertit ce signal en choisissant la méthode adéquate.

**Film:** Le lecteur DVD convertit les images du type film en choisissant la méthode adéquate.

Indiqué pour la lecture des images type film.

**Vidéo:** Le lecteur DVD filtre le signal vidéo en le convertissant en choisissant la méthode adéquate.  
Indiqué pour la lecture des images type vidéo.

#### Remarque:

- Selon le disque, les images peuvent être contractées ou doubles. En ce cas, sélectionnez "Vidéo".

### Intervalle Images

Vous pouvez lire tous les fichiers JPEG automatiquement de manière continue. Une fois le réglage ci-dessous effectué, lancez la lecture du disque sur lequel les fichiers JPEG ont été enregistrés.

**Arrêt:** Lit un seul fichier à la fois.

**5 Secondes:** Lit les images sous forme de diaporama, les unes après les autres, à 5 secondes d'intervalle.

**10 Secondes:** Lit les images sous forme de diaporama, les unes après les autres, à 10 secondes d'intervalle.

**15 Secondes:** Lit les images sous forme de diaporama, les unes après les autres, à 15 secondes d'intervalle.

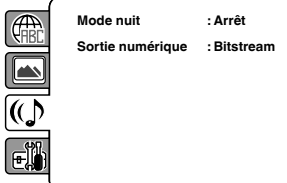

### Mode nuit

La fonction Mode nuit vous permet de contrôler la gamme d'amplification dynamique afin d'obtenir un son adapté à votre équipement.

**Arrêt:** La gamme d'amplification dynamique est réduite.

**Marche:** Pendant la lecture, les sons violents comme les explosions et autres sont légèrement atténués. Ceci permet de pouvoir raccorder une chaîne stéréo.

#### Remarque:

- Cette fonction ne fonctionne que lorsque vous lisez des disques enregistrés en Dolby Digital.
- Le niveau du Mode nuit peut varier selon le disque vidéo DVD.

### Sortie numérique

Vous pouvez sélectionner le format sonore de sortie numérique correspondant au branchement de votre système.

**Arrêt:** Aucun son n'est émis de la prise de sortie DIGITAL AUDIO.

**PCM:** Commutez la sortie de Dolby Digital à PCM.  
Sélectionnez ce réglage lors d'un branchement à un amplificateur stéréo numérique à 2 canaux.

**Bitstream:** Des données de train de binaire d'un disque audio sont sorties.

#### Remarque:

- Même si vous sélectionnez "Bitstream", la sortie sonore des fichiers MPEG se fera au format PCM.



## Personnalisation du réglage des fonctions

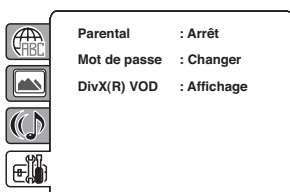

### Parental

Certains disques ne conviennent pas aux enfants.

Ces disques peuvent être limités pour ne pas fonctionner avec l'appareil.

- 1) Appuyez sur ▲ ou ▼ pour sélectionner "Parental", puis appuyez sur **ENTER**. "Entrer mot de passe" s'apparaît à l'affichage.
- 2) Entrez "0000" à l'aide des **touches numériques (0-9)**. (Notez qu'il s'agit du mot de passe de pré-réglage de cet appareil.) Appuyez ensuite sur **ENTER**. La liste de niveau parental apparaît.

**Niveau 1:** Impossible de passer les logiciels DVD destinés aux adultes.

**Niveau 8:** Pratiquement tous les logiciels DVD peuvent être lus.

**Niveau Arrêt:** Le réglage de contrôle parental ne fonctionne pas.

- 3) Appuyez sur ▲ ou ▼ pour sélectionner du niveau 1 au niveau 8. Les restrictions sont plus sévères quand le numéro de niveau est faible. Appuyez ensuite sur **ENTER**.
- 4) Appuyez sur ▲ pour activer le réglage du Verrouillage parental.

### Remarque:

- Si chaque configuration (pages 48 à 50) a été réalisée, l'appareil peut toujours être utilisé dans les mêmes conditions (spécialement avec les disques DVD).  
Chaque configuration restera en mémoire si vous éteignez l'appareil.
- Selon les disques, l'appareil ne peut pas limiter la lecture.
- Il est possible que certains disques ne soient pas codés avec les informations du niveau de classification spécifiques bien que la pochette de disque porte la mention "adulte". Pour ces disques, les restrictions d'âge ne fonctionnent pas.
- Le mot de passe est exigé chaque fois que vous changez le niveau parental.
- Si vous entrez un numéro incorrect, appuyez sur **CANCEL**.

### Mot de passe

- 1) Appuyez sur ▲ ou ▼ pour sélectionner "Mot de passe", puis appuyez sur **ENTER**. L'écran "Entrer mot de passe actuel" s'affiche.
- 2) Appuyez sur les **touches numériques (0-9)** pour entrer le mot de passe actuel. (Si le mot de passe n'a pas encore été défini depuis l'achat de l'appareil, c'est "0000").
- 3) Puis appuyez sur **ENTER**. L'écran "Entrer nouveau mot de passe" s'affiche. Appuyez sur les **touches numériques (0-9)** pour entrer nouveau mot de passe.
- 4) Appuyez sur **ENTER**. Maintenant votre nouveau mot de passe a été placé. Il ne faut pas oublier ce numéro !

### Si vous avez oublié votre mot de passe.

- 1) Appuyez sur ▲ pour retirer le disque.
- 2) Tout en maintenant **7** sur la télécommande, appuyez sur **■** enfoncée sur le panneau côté. "Password Clear" apparaît à l'écran. La valeur initiale du mot de passe a maintenant été rétablie ("0000").

### DivX(R) VOD

Pour pouvoir regarder du contenu DivX® VOD (Vidéo à la Demande) au moyen de cet appareil, il vous faut d'abord faire enregistrer cet appareil auprès de votre fournisseur de contenu DivX® VOD. Cela vous est possible en créant un code d'enregistrement DivX® VOD que vous soumettez à votre fournisseur.

- 1) Appuyez sur ▲ ou ▼ pour sélectionner "DivX(R) VOD". Appuyez ensuite sur **ENTER**.  
Votre code d'enregistrement à 8 caractères est affiché. Prenez note de ce code, car vous en aurez besoin quand vous vous ferez enregistrer auprès d'un fournisseur DivX® VOD. Appuyez ensuite sur **ENTER** pour sélectionner Validé.

## Fonction d'annulation temporaire du verrouillage parental dans le disque DVD

Il se peut que le disque DVD essaie d'annuler temporairement le niveau parental que vous avez défini. C'est à vous de voir si vous voulez annuler le niveau parental ou non.

1 Chargez un disque DVD.

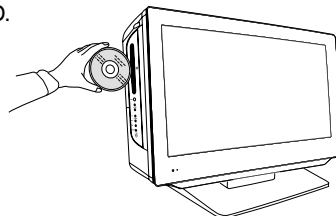

2 Si le disque DVD a été conçu pour annuler temporairement le niveau parental, l'écran qui suit celui de "Lecture" changera, en fonction du disque lu. Si vous sélectionnez "OUI" à l'aide de la touche **ENTER**, l'écran de saisie du mot de passe apparaît alors.

3 Entrez le mot de passe à l'aide des **touches numériques (0-9)**. Appuyez ensuite sur **ENTER**.

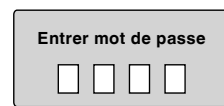

Pour sortir de l'écran de saisie, appuyez sur **RETURN**.

4 La lecture commence si le mot de passe saisi est correct.

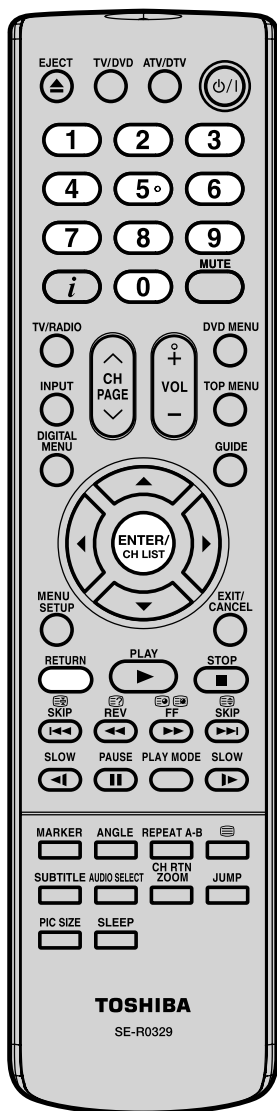

### Remarque:

- Cette annulation temporaire de niveau parental sera conservée jusqu'à l'éjection du disque. Une fois le disque éjecté, le niveau parental d'origine sera restauré automatiquement.

## Tableau des langues

Lors du réglage initial de l' "Menu", du "SS.Titrage", et/ou "Audio" (voir page 48), entrer les codes pays suivants:

Langue	Code	Langue	Code	Langue	Code	Langue	Code
Abkhazian	1112	Fiji	1620	Lingala	2224	Singhalese	2919
Afar	1111	Finnish	1619	Lithuanian	2230	Slovak*	2921
Afrikaans	1116	French*	1628	Macedonian*	2321	Slovenian*	2922
Albanian*	2927	Frisian	1635	Malagasy	2317	Somali	2925
Amharic	1123	Galician	1722	Malay	2329	Spanish*	1529
Arabic	1128	Georgian	2111	Malayalam	2322	Sundanese	2931
Armenian	1835	German*	1415	Maltese	2330	Swahili	2933
Assamese	1129	Greek*	1522	Maori	2319	Swedish	2932
Aymara	1135	Greenlandic	2122	Marathi	2328	Tagalog	3022
Azerbaijani	1136	Guarani	1724	Moldavian	2325	Tajik	3017
Bashkir	1211	Gujarati	1731	Mongolian	2324	Tamil	3011
Basque	1531	Hausa	1811	Nauru	2411	Tatar	3030
Bengali; Bangla	1224	Hebrew*	1933	Nepali	2415	Telugu	3015
Bhutani	1436	Hindi	1819	Norwegian	2425	Thai	3018
Bihari	1218	Hungarian*	1831	Oriya	2528	Tibetan	1225
Breton	1228	Icelandic	1929	Panjabi	2611	Tigrinya	3019
Bulgarian*	1217	Indonesian	1924	Pashto, Pushto	2629	Tonga	3025
Burmese	2335	Interlingua	1911	Persian	1611	Turkish	3028
Byelorussian*	1215	Irish	1711	Polish*	2622	Turkmen	3021
Cambodian	2123	Italian*	1930	Portuguese	2630	Twi	3033
Catalan	1311	Japanese	2011	Quechua	2731	Ukrainian*	3121
Chinese	3618	Javanese	2033	Rhaeto-Romance	2823	Urdu	3128
Corsican	1325	Kannada	2124	Romanian*	2825	Uzbek	3136
Croatian*	1828	Kashmiri	2129	Russian*	2831	Vietnamese	3219
Czech*	1329	Kazakh	2121	Samoan	2923	Volapük	3225
Danish	1411	Kirghiz	2135	Sanskrit	2911	Welsh	1335
Dutch	2422	Korean	2125	Scots Gaelic	1714	Wolof	3325
English*	1524	Kurdish	2131	Serbian*	2928	Xhosa	3418
Esperanto	1525	Laothian	2225	Serbo-Croatian*	2918	Yiddish	2019
Estonian	1530	Latin	2211	Shona	2924	Yoruba	3525
Faroese	1625	Latvian, Lettish	2232	Sindhi	2914	Zulu	3631

### Remarque:

- Les sous-titres du fichier Divx® sont uniquement disponibles dans les langues marquées d'une \*. L'affichage des sous-titres du Divx® dans une langue sans \* est impossible.



## Mode PC

Avant de raccorder un PC à cet écran ACL, il faut configurer votre PC. Si vous ne procédez pas à cette configuration, les images en provenance du PC n'apparaîtront pas à l'écran. Branchez votre PC (sur votre ancien moniteur) et sélectionnez l'option 1360 x 768 pour la résolution graphique. Sélectionnez une valeur de fréquence verticale de 60 Hz. Éteignez votre PC puis connectez le téléviseur ACL éteint.

### Modes d'affichage du moniteur

MODE	Résolution	Fréquence vert.	Fréquence hori.	Fréquence d'horloge-pixel
VGA	640 x 480	60.000Hz	31.500kHz	25.200MHz
SVGA	800 x 600	60.317Hz	37.879kHz	40.000MHz
XGA	1024 x 768	60.004Hz	48.363kHz	65.000MHz
WXGA	1280 x 720	59.870Hz	47.776kHz	79.500MHz
WXGA	1280 x 768	59.939Hz	44.955kHz	74.175MHz
WXGA	1360 x 768	60.015Hz	47.712kHz	85.500MHz

(selon la carte graphique)

### Sélectionner la source PC (input)

Rallumez le téléviseur ACL.

Sélectionnez le mode d'entrée du PC (voir page 11).

(Lorsque vous utilisez le câble HDMI, sélectionnez "HDMI")

### Remarque:

- Si le signal du PC ne parvient pas à votre téléviseur en mode PC mode, "PAS DE SIGNAL" apparaît à l'écran.
- Le raccordement numérique à un PC via l'entrée HDMI n'est pas disponible. Si vous tentez de connecter votre PC numériquement, l'écran du téléviseur peut geler. Le téléviseur s'arrêtera pour répondre correctement aux commandes de l'utilisateur. **Contre-mesure** : Éteindre votre téléviseur et le débrancher de la prise 220-240V. Déconnecter la connexion numérique au PC. Vous pouvez ensuite réessayer d'utiliser votre téléviseur.
- Si le raccordement numérique à un PC ne s'affiche pas à l'écran, le bon fonctionnement n'est pas garanti. Le raccordement numérique à un PC n'est pas garanti avec ce téléviseur.

Utiliser un câble PC-VGA (non fourni) pour raccorder l'écran à votre PC. Vous pouvez aussi brancher le PC avec le câble HDMI. Il n'est pas nécessaire de brancher le cordon audio si vous utilisez le câble HDMI. Si vous utilisez le câble HDMI-à-DVI, veuillez brancher le cordon audio de la même façon que le câble VGA. Faites ce raccordement avec précaution afin de n'endommager aucun élément du câble.

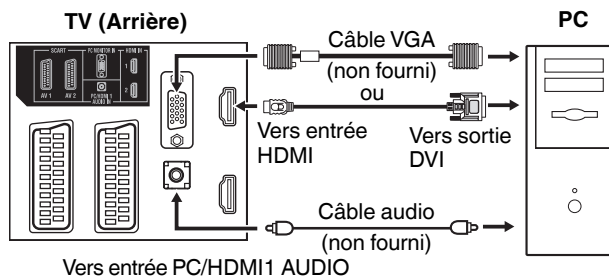

**Exemple:** Ajuster le contraste.

- 1 En mode PC, appuyez sur **MENU**. Le MENU apparaît à l'écran.
- 2 Sélectionner **CONTRASTE**, puis appuyez sur **ENTER**. Appuyez sur ◀ ou ▶ pour ajuster le **CONTRASTE**.
- 3 Appuyez sur **EXIT** pour revenir en écran neutre.

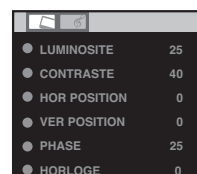

## Description des options de réglage:

### Menu IMAGE

**LUMINOSITE et CONTRASTE:** Procéder comme pour le réglage de l'écran TV.

**HOR POSITION et VER POSITION:** Pour ajuster le placement horizontal et vertical de l'image.

**PHASE et HORLOGE:** Elimine les lignes horizontales (PHASE) et verticales (HORLOGE).

**ROUGE/VERT/BLEU:** Influence la balance des couleurs.

**ECLAIRAGE:** Appuyer sur ◀ ou ▶ pour régler le niveau de votre choix.

**ENTREE WXGA :** Pour un raccordement WXGA, activer cette option en choisissant "ON".

**MISE A ZERO:** Appuyez sur **ENTER** pour retrouver les réglages d'origine sur les paramètres LUMINOSITE, CONTRASTE, ROUGE, VERT, BLEU et ECLAIRAGE.

### Menu de réglage son

**GRAVES/AIGUES/BALANCE:** Menu de réglage son.

**SURROUND/(26DV615DG):** Appuyez sur ◀ ou ▶ pour choisir la fonction son surround (ON ou OFF).

**MISE A ZERO:** Appuyez sur **ENTER** pour retrouver les réglages d'origine sur les paramètres GRAVES, AIGUES et BALANCE.



## Raccorder un périphérique HDMI ou DVI par l'entrée HDMI

L'entrée HDMI(HDMI1) reçoit le signal numérique audio et le signal vidéo non compressé, d'un second appareil HDMI, ou le signal numérique video non compressé depuis un système DVI.  
Lorsque un ensemble DVI est connecté avec un câble connecteur HDMI (HDMI1)/DVI, il ne sort que le signal vidéo : pour le transfert du signal audio un câble audio analogique est impératif.  
Sélectionnez le mode d'entrée HDMI (voir page 11).

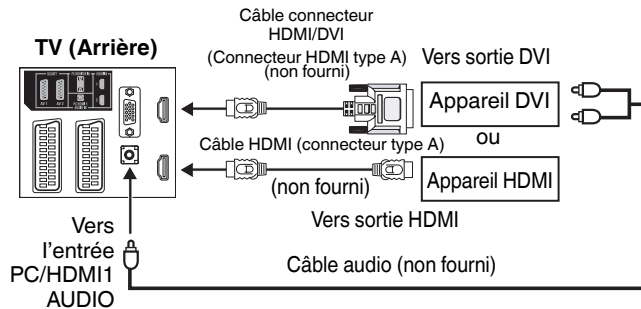
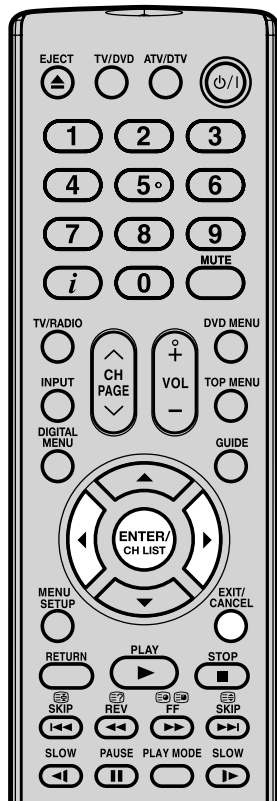

### Choix de l'entrée audio HDMI

Choisir une entrée appropriée pour chaque connexion.

- 1 Sélectionner **HDMI1 AUDIO** (seulement pour 26DV615DG, les autres modèles sont "mode HDMI AUDIO"), puis appuyez sur **ENTER**. Appuyez sur **◀** ou **▶** pour choisir HDMI ou DVI.

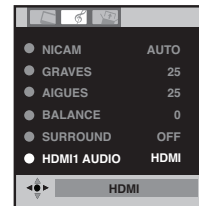

- 2 Appuyez sur **EXIT** pour revenir en écran neutre.

### Remarque :

- Suivez le mode d'emploi accompagnant le système HDMI que vous essayez de brancher sur ce téléviseur. Si aucune image n'est disponible par la connexion HDMI, branchez d'abord par le câble SCART. Utilisez la télécommande du système HDMI pour ouvrir le menu de configuration du système HDMI sur l'écran.
- Suivez le mode d'emploi du système HDMI pour régler sa sortie vidéo sur HDMI.
- Une fois qu'elle est correctement réglée sur HDMI, sélectionnez l'entrée HDMI de ce téléviseur, comme décrit en page 11 (Sélection de la source d'entrée vidéo).

### Remarque:

- Ce TV est "HD-Ready". Ceci signifie qu'il peut afficher des signaux HD (Haute Définition) s'il est raccordé à une source HD adéquate, comme un récepteur HD ou un lecteur DVD compatible, via des connexions HDMI, DVI ou Composant Vidéo.
- Certains appareils peuvent ne pas fonctionner correctement avec le téléviseur.



HDMI, le logo HDMI et High-Definition Multimedia Interface sont des marques commerciales ou des marques déposées de HDMI Licensing LLC.

# Branchement des périphériques

## 1. Connexion avec d'autres unités

### Attention Avant le raccordement :

- Ne pas oublier de débrancher l'alimentation de l'appareil afin d'éviter tout risque de détérioration.
- Ne pas oublier de procéder au raccordement nécessaire.
- Vérifier que les connexions sont correctes avant de brancher les appareils sur l'alimentation.

Effectuer le raccordement selon la description ci-dessous.  
Sélectionner la chaîne via votre récepteur satellite à l'aide de la commande à distance du récepteur.  
Il est impossible de mémoriser, une nouvelle fois, dans le TV, les chaînes qui sont déjà en mémoire dans le récepteur satellite.

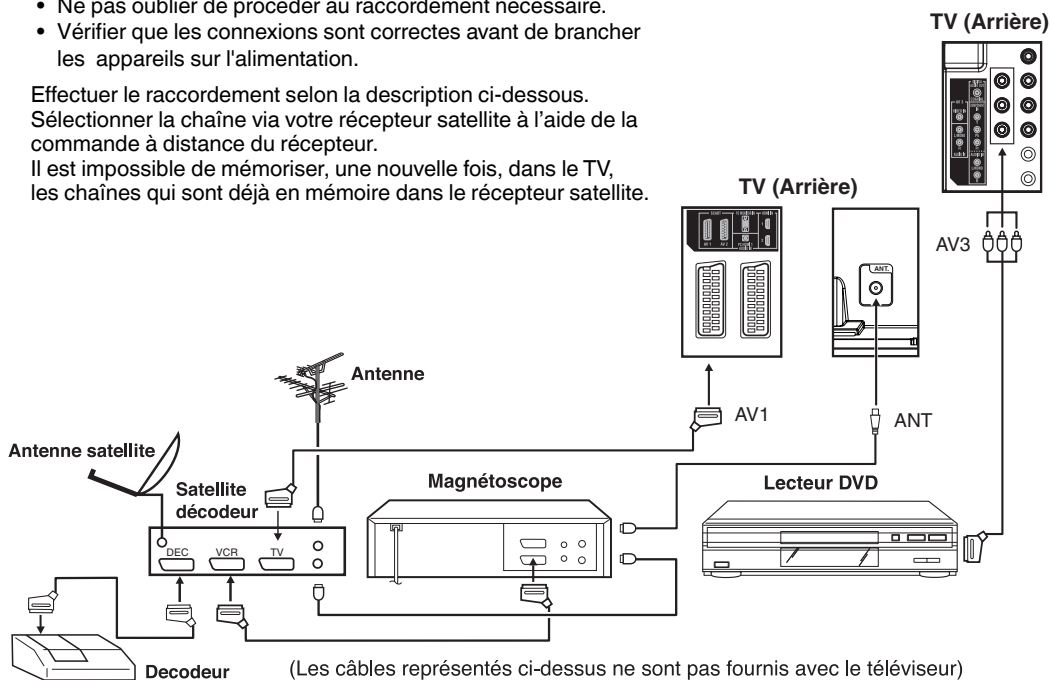

## 2. Raccorder un Lecteur DVD

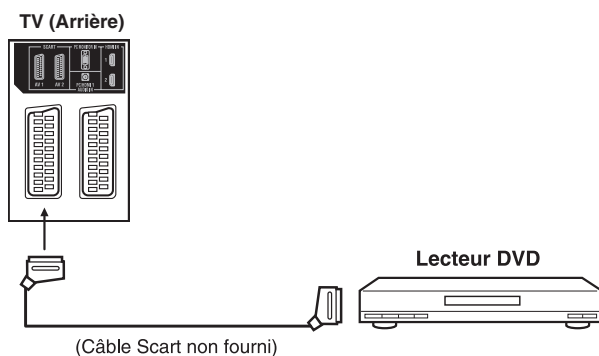

Pour une meilleure qualité d'image, sélectionnez RVB-PLAYBACK sur le lecteur DVD (voir mode d'emploi de celui-ci). L'entrée AV1 SCART est compatible avec le signal RVB. Sélectionnez le mode d'entrée AV1 (voir page 11).

## Branchement des périphériques

### 3. Branchement d'un système audio

Vous pouvez connecter la sortie audio du téléviseur à l'appareil stéréo (A) via la prise Scart. Pour réaliser la connexion, utilisez un câble Scart spécial (en vente dans les magasins d'équipements audio/vidéo). (veuillez consulter le mode d'emploi de votre matériel hi-fi pour plus de détails). Si vous disposez d'un amplificateur/décodeur à son surround (B) avec entrée numérique coaxiale, vous pouvez y raccorder la Sortie audio numérique coaxiale à l'aide d'un câble numérique coaxial adapté. Ce branchement transporte le signal audio des Chaînes numériques de ce set uniquement.

#### Remarque:

- Le réglage du son (voir page 18) ne fonctionne que pour les haut-parleurs du TV. Il ne s'applique pas en cas de raccordement à la sortie audio.

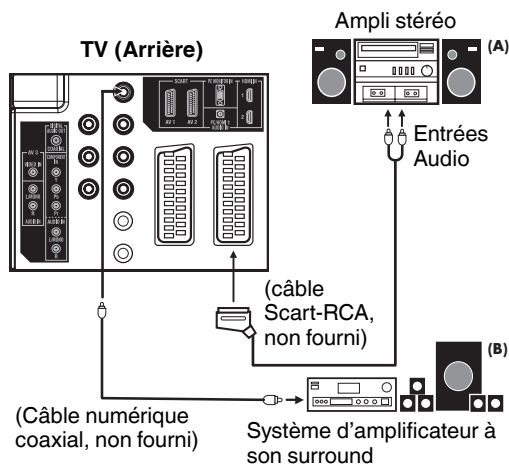

- Après avoir raccordé un décodeur Dolby Digital, sélectionnez l'option de piste sonore Dolby Digital dans le menu DVD.
- Certains DVD peuvent être pré-enregistrés sur les deux faces, toutefois une seule face contient la piste sonore Dolby Digital. Insérez la bonne face du DVD.
- Lorsqu'une piste sonore DTS est lue, le son des enceintes intégrées est coupé. Le son DTS ne peut être lu que numériquement à l'aide d'une sortie numérique. Un décodeur DTS est nécessaire pour écouter le son.
- La sortie audio numérique est active uniquement lorsque vous recevez une émission DVB-T, pas lorsque vous recevez une émission TV câblé analogique.

### 4. Connexion d'une caméra vidéo et d'un enregistreur vidéo

Sélectionnez AV2-INPUT (voir P.11).

Vous pouvez voir l'image lue de caméra vidéo.

#### Remarque:

- Si vous avez un camcorder avec une entrée S-vidéo, utiliser un câble S-VIDEO. Ne jamais utiliser en même temps un câble Vidéo et un câble S-vidéo, l'image serait mauvaise (19/22DV615/616DG).
- Lorsque le signal PAL-M est reçu sur l'entrée AV3 (uniquement pour le 26DV615DG ; pour les autres modèles, il s'agit de l'« entrée AV2 »), placez le réglage AV COLOUR sur AUTO, sinon des images en noir et blanc s'afficheront.

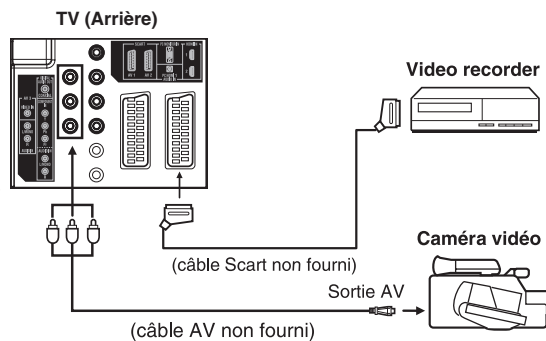



## Branchement des périphériques

### 5. Raccorder un lecteur DVD avec composante vidéo

Si votre lecteur DVD est équipé de sorties composante vidéo, raccordez votre téléviseur à un lecteur DVD à l'aide d'un câble composante vidéo. La qualité de l'image sera nettement améliorée. Sélectionnez le mode d'entrée COMPONENT (voir page 11).

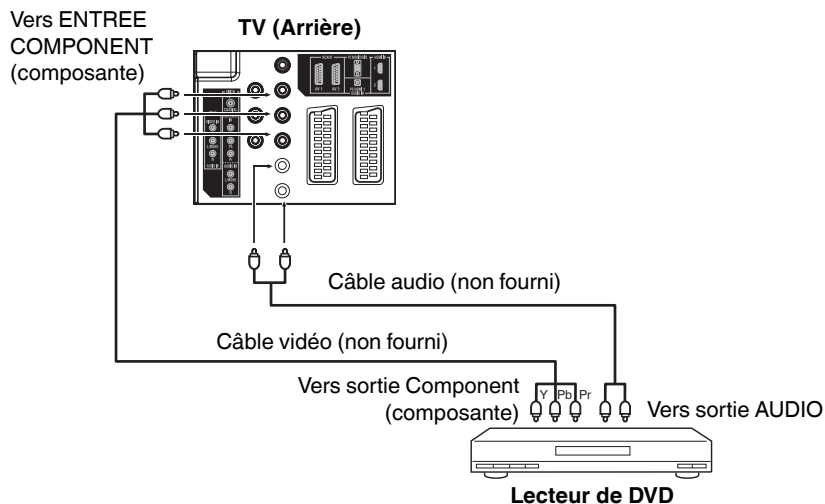

#### Remarque:



- L'entrée composante vidéo de cet appareil est destinée à l'utilisation d'appareils émettant des signaux entrelacés (PAL : 576i/1080i ou NTSC : 480i/1080i) et progressifs (PAL : 576p/720p ou NTSC : 480p/720p).

## Message de statut

Information/Status message	Cause
Entrée non valable	La chaîne n'existe pas. (par ex. "000")
Pas de service radio	Impossible de passer au mode Radio en l'absence de service radio dans la liste des chaînes.
Pas de service TV	Impossible de passer au mode TV en l'absence de service télévisé dans la liste des chaînes.
Pas de service	Il n'y a pas de services dans le signal reçu.
Pas de sous-titres	Il n'y a pas de sous-titres dans le signal reçu.
Pas de vidéo Pas de son	Le signal ne contient pas de son, ni d'image.
Pas de flux audio	Le menu Multi-audio ne peut pas être affiché en présence de sons.
Décodage impossible	Les services pour la chaîne sélectionnée ne sont pas disponibles pour cette carte.
Carte IC initialisée	La carte CI est en cours de formatage.
Module CAM enlevé	Le module CAM a été retiré. (Le module CAM sert à insérer la carte.)
Base de données vide	Il n'y a pas de services dans le téléviseur.
Pas de signal	Il n'y a pas d'entrée de signal.
Service bloqué	Le service est verrouillé par le gestionnaire des chaînes.
Service crypté	Le service est crypté et n'est pas disponible.
Service numérique	Pas disponible.
Arrêté	La diffusion a été interrompue.
Service HD	Ce service est pour la télévision HD.
Nouveau service ajouté ...	Un nouveau service a été ajouté.
Détails du service de mise à jour disponible	Les informations sur les services ont été modifiées. La liste des chaînes est en cours de mise à jour.
Double porteuse trouvée	Le même signal a déjà été réglé.
Flux Invalide	Comprend un format vidéo non pris en charge par ce téléviseur.

# Guide de dépannage

Avant de contacter le personnel qualifié du service d'assistance :

Symptôme	Solution possible	Page
<b>TV</b>		
Aucune image, aucun son.	Vérifier que le TV est allumé. Vérifier l'alimentation secteur :220~240V Sélectionner le mode d'entrée approprié. Débranchez l'appareil pendant 1 minute, puis rebranchez-le.	6 9 11
Pas de réception.	Avez-vous synchronisé les chaînes de TV ? Vérifier le raccordement à l'antenne. Vérifier que le TV est sur ON et pas en mode Veille.	10, 11 9 6
Le TV s'éteint sans signal	C'est normal. 15 minutes après l'absence de signal antenne, l'écran s'éteint automatiquement.	14
En  menu, REGLAGE-line ne peut être sélectionné.	Le TV est réglé sur le mode AV. Appuyez sur <b>1</b> la télécommande pour contrôle.	11
Mauvaise Image.	Les couleurs et la luminosité peuvent être mal perçues selon l'angle de vision ou un problème de température. trop basse ou trop élevée.	-
En visionnant une chaîne DVB (numérique), il y a le son mais pas d'image.	Certaines chaînes proposent du contenu audio uniquement. Ceci est normal.	-
L'image se fige ou s'arrête par intermittence.	Vérifiez tous les branchements d'antenne. Déplacez l'antenne à l'écart des zones d'interférences. Essayez un amplificateur d'antenne.	9
Certaines chaînes numériques ne peuvent pas s'afficher.	Contactez le fournisseur de service pour vous abonner.	-
Le message "Base de données vide" s'affiche à l'écran.	Vérifiez les branchements d'antenne et réessayez de mémoriser les chaînes.	9, 20
<b>DVD</b>		
L'image lue est quelquefois déformée.	Le disque est sale. Éjectez-le et nettoyez-le. De temps en temps, il se peut qu'une image soit légèrement déformée. Il ne s'agit pas d'un dysfonctionnement.	31, 32
L'appareil ne lance pas la lecture.	Aucun disque n'est inséré. Insérez un disque. Un disque illisible est inséré. Insérez un disque lisible (vérifiez le type de disque et le système couleur). Insérez le disque dans la fente pour disque avec le côté face imprimée tourné vers l'avant. Le disque est sale. Nettoyez le disque. Annulez la fonction de contrôle parental ou modifiez le niveau de blocage parental.	32 31 32 31 50, 51
 s'affiche à l'écran.	La fonction est interdite avec l'appareil ou le disque.	34

- Le panneau LCD est un produit issu d'une technologie de pointe qui permet d'obtenir des images très nettes. Il arrive parfois que l'écran présente certains pixels non actifs sous la forme d'un point fixe bleu, vert ou rouge. Veuillez noter que ceci n'affecte en rien les performances de votre produit.

\* Cet appareil incorpore une technologie de protection des copyrights, protégée par certains brevets américains et d'autres droits sur la propriété intellectuelle, détenus par Macrovision Corporation et d'autres ayant droit. L'emploi de cette technologie de protection des copyrights doit être autorisé par Macrovision Corporation et, sauf autorisation de Macrovision Corporation, il est destiné à des applications au foyer ou à d'autres usages limités. Toute modification ou démontage de l'appareil est interdit.

\* Fabriqué sous licence de Dolby Laboratories. Le terme Dolby et le sigle double D sont des marques commerciales de Dolby Laboratories.

\*  est une marque de commerce de DVD Format/Logo Licensing Corporation.

\* Fabriqué sous licence en vertu du brevet des Etats-Unis d'Amérique n°5 451 942 & que d'autres brevets en instance aux Etats-Unis d'Amérique et dans le reste du monde. DTS et DTS Digital Out ont des marques commerciales déposées et les logos et le symbole DTS sont des marques déposées de DTS, Inc. © 1996-2008 DTS, Inc. Tous droits réservés.

\* Tout enregistrement non autorisé de programmes télévisés, films, cassettes vidéo et autres supports protégés constitue une violation des droits du propriétaire et est illégal.

\* DivX, DivX Certified, et autres logos associés, sont des marques déposées de DivX, Inc. et sont utilisés sous licence.

## Specifications

Modèle	19DV615DG/ 19DV616DG	22DV615DG/ 22DV616DG	26DV615DG
<b>TV</b>			
Système	Analogique: PAL UK, IR, CCIR, FRENCH System, B/G, D/K, I/I, L Numérique: DVB-T (OFDM 2k/8k 16QAM/64QAM)		
Système de couleur vidéo	PAL/SECAM/NTSC 3.58/NTSC 4.43/PAL 60		
Chaînes préenregistrées	chaînes analogiques (99) + chaînes numériques (Porteuse 200/Service 1000)		
Bande de réception	Analogique: IreE2~E4, X~Z+2, S1~S10, E5~E12, S11~S41, E21~E69 Numérique: E5~E12, ItaD~H2, Fra1~6, Rus6~12, E21~E69		
ACL	470 mm d'évident*	548 mm d'évident*	661 mm d'évident*
	LCD couleur à matrice active TFT, 1366 x 768 Pixels		
Entrée HDMI	HDMI compatible (connecteur de type A), HDCP compatible Taux de balayage proposé: PAL: 576i/576p/720p/1080i NTSC: 480i/480p/720p/1080i Audio PC: 2 canaux PCM, Fréquence d'échantillonnage 32/44,1/48 kHz 16/20/24 bits par échantillon		
Puissance de sortie:	environ 1,5W (MAX) x 2		environ 10W (MAX) x 2
<b>DVD</b>			
Système de signal:	PAL et NTSC (Région 2)		
Disque compatibles:	DVD (12cm, 8cm), CD (12cm, 8cm)		
Sortie:	Audio: (RCA) -12 dB, 1 K $\Omega$ Digital Audio: 0,5Vp-p/75 $\Omega$		
Micro:	CD: longueur d'onde: 775 - 805 nm Sortie maximum: 0,5 mW DVD: longueur d'ondes: 640 - 660 nm Sortie maximum: 1,0 mW		
<b>DONNÉES GÉNÉRALES</b>			
Alimentation	AC 220-240V, 50Hz		
Consommation:	Opération: environ 38W à AC 230V, 50Hz Standby: environ 0,8W à AC 230V, 50Hz	Opération: environ 53W à AC 230V, 50Hz Standby: environ 0,8W à AC 230V, 50Hz	Opération: environ 94W à AC 230V, 50Hz Standby: environ 0,7W à AC 230V, 50Hz
Poids (Sans Accessoires)	environ 5,2 kg	environ 5,4 kg	environ 10,3 kg
Dimensions	47,6(W) x 36,4(H) x 20,7(D) cm	55,0(W) x 40,7(H) x 20,7(D) cm	68,1(W) x 51,4(H) x 22,7(D) cm
Température ambiante	Opérationnel: 5 °C ~ 40°C/Stockage: -20°C ~ 60°C		
<b>ACCESSOIRES</b>			
2 piles (AAA/R03/UM-4)/Télécommande/Câble d'antenne/Cordon alimentation			2 piles (AAA/R03/UM-4)/Télécommande/ Cordon alimentation

Le poids et les dimensions sont approximatives. Parce que nous essayons toujours d'améliorer nos produits, nous pouvons changer les spécifications et le design sans avertissement préalable.

\*La taille d'écran visible est approximative.

EU Conformity Statement



"This product is marked with "CE" and complies therefore with the applicable harmonized European standards listed under the Low Voltage Directive **2006/95/EC** and the EMC Directive **2004/108/EC**."

Responsible for CE-marking is TOSHIBA INFORMATION SYSTEMS (U.K.) LTD,  
Toshiba Court, Weybridge Business Park, Addlestone Road, Weybridge,  
Surrey, KT15 2UL, United Kingdom



**Les informations suivantes concernent uniquement les États membres de l'Union européenne :**

Ce pictogramme indique que le produit ne doit pas être traité comme déchet ménager. Vous devez veiller à éliminer ce produit correctement afin d'éviter toute atteinte à l'environnement et à la santé humaine. Un traitement ou une mise au rebut inappropriés de ce produit pourraient avoir des conséquences négatives sur l'environnement et la santé humaine. Pour des informations plus détaillées sur le recyclage de ce produit, veuillez contacter l'administration communale ou le service de traitement des déchets ménagers dont vous dépendez, ou le revendeur chez qui vous avez acheté le produit.

**Les informations suivantes concernent uniquement les États membres de l'Union Européenne :  
Mise au rebut des piles et/ou des accumulateurs**

Le symbole d'une poubelle barrée indique que les piles et/ou les accumulateurs doivent être collectés et traités séparément des ordures ménagères.



Hg Cd Pb

Si les piles ou les accumulateurs contiennent des taux de plomb (Pb), de mercure (Hg) et/ou de cadmium (Cd) supérieurs aux valeurs définies dans la Directive (2006/66/CE) relative aux piles et accumulateurs ainsi qu'aux déchets de piles et d'accumulateurs, les symboles chimiques du plomb (Pb), du mercure (Hg) et/ou du cadmium (Cd) apparaissent sous le symbole de la poubelle barrée.



Pb

En s'assurant que les piles et les accumulateurs sont correctement éliminés, vous assurez une correcte mise au rebut de ces produits et contribuez ainsi à éviter des conséquences potentiellement nuisibles pour la santé et l'environnement.

Pour obtenir de plus amples informations sur les programmes de collecte et de recyclage dans votre pays, contactez votre bureau municipal ou le magasin où vous avez acheté le produit.



J52R0133A SH 09/04