

# DEUTSCH

## Einführung

Vielen Dank für den Kauf dieses SHARP-Produktes. Lesen Sie dieses Handbuch sorgfältig durch, um eine bestmögliche Leistung zu erreichen. Es führt Sie in den Betrieb dieses Produkts von SHARP ein.

- Mikro Komponenten System XL-UH240H besteht aus XL-UH240H (Hauptgerät) und CP-UH240H (Lautsprechersystem).
- Mikro Komponenten System XL-UH240H (BK) besteht aus XL-UH240H (BK) (Hauptgerät) und CP-UH240H (BK) (Lautsprechersystem).
- Mikro Komponenten System XL-UH2440H besteht aus XL-UH2440H (Hauptgerät) und CP-UH2440H (Lautsprechersystem).

## Besonderer Hinweis

Durch die Lieferung dieses Produktes wird weder eine direkte Lizenz noch ein implizite Recht erteilt, Inhalte die mit diesem Produkt erstellt wurden, in kommerziellen Rundfunk Systemen (terrestrische, Satelliten, Kabel und/oder anderen Vertriebskanälen), in kommerziellen "streaming" Anwendungen (via Internet, Intranet und/oder andere Netzwerke), anderen kommerziellen Inhalte vermittelnden Systemen (Pay-Audio oder Audio-On-Demand und dergleichen) oder auf kommerziellen körperlichen Medien (Compact Discs, DVDs, Halbleiter Bauteilen, Festplatten, Speicherkarten und dergleichen zu verteilen). Für eine solche Nutzung ist eine eigenständige Lizenz erforderlich. Für weitere Einzelheiten, siehe <http://mp3licensing.com>. MPEG Layer-3 Audiokodierungstechnologie unter Lizenz von Fraunhofer IIS und Thomson.

## Zubehör

Prüfen Sie, ob die folgenden Zubehörteile vorhanden sind.

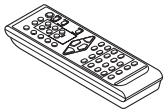
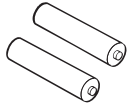
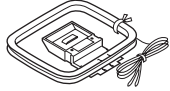
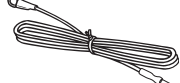
 <p>Fernbedienung × 1</p>	 <p>"AA"-Batterie (UM/SUM-3, R6, HP-7 oder gleichwertiges) × 2</p>
 <p>MW-Rahmenantenne × 1</p>	 <p>UKW-Antenne × 1</p>

### Hinweis:

Nur die obigen Zubehörteile gehören zum Lieferumfang.

## Inhalt

	Seite
■ <b>Allgemeine Informationen</b>	
Zur Beachtung .....	2
Bedienungselemente und Anzeigen .....	3 - 6
■ <b>Vorbereitung für die Inbetriebnahme</b>	
Anschluß des Systems .....	7 - 9
Fernbedienung .....	10
■ <b>Grundbedienung</b>	
Allgemeine Regelung .....	11
Einstellen der Uhr (Nur Fernbedienung) .....	12
■ <b>Wiedergabe von CDs oder MP3/WMA-Discs</b>	
Hören von CDs oder MP3/WMA-Discs .....	13 - 15
Fortgeschrittene Wiedergabe von CDs oder MP3/WMA-Discs .....	16 - 17
Fortgeschrittene Wiedergabe von CDs .....	18
MP3/WMA-Ordnermodus (nur bei MP3/WMA-Dateien) ..	19 - 20
■ <b>USB-Speicherwiedergabe</b>	
Hören von USB-Massenspeichergerät / MP3-Player ...	21 - 22
Entfernen der USB-Speichereinheit .....	22
Fortgeschrittene Wiedergabe von USB .....	23
■ <b>Rundfunk</b>	
Rundfunkempfang .....	24 - 25
■ <b>Fortgeschrittene Funktionen</b>	
Benutzen des Radio-Daten-Systems (RDS) .....	26 - 30
Timer- und Sleep-Funktion (Nur Fernbedienung) .....	31 - 34
Erhöhen des Systems .....	35 - 36
■ <b>Referenzen</b>	
Fehlersuchtafel .....	36 - 38
Wartung .....	39 - 40
Technische Daten .....	39 - 40

## Zur Beachtung

XL-UH240H  
XL-UH240H (BK)  
XL-UH2440H

DEUTSCH

### ■ Allgemeines

- Sicherstellen, daß das Gerät in einem Raum mit guter Lüftung gestellt ist und daß ein Abstand von mindestens 10 cm entlang den Seiten, dem Oberteil und der Rückseite des Gerätes bleibt.

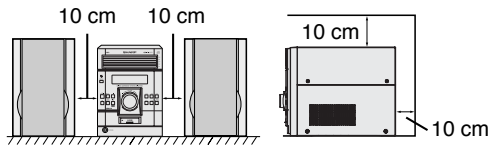

- Das Gerät auf eine feste, ebene und erschütterungsfreie Unterlage stellen.

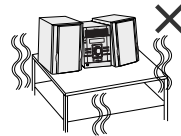

- Das Gerät fernhalten von direktem Sonnenlicht, starken Magnetfeldern, sehr staubigen Orten, Feuchtigkeit und elektronischen/elektrischen Geräten (Heimcomputer, Fernkopierer usw.), die elektrisches Rauschen erzeugen.



- Nichts auf das Gerät stellen.
- Das Gerät nicht Feuchtigkeit, Temperaturen von über 60°C oder extrem niedrigen Temperaturen aussetzen.
- Wenn das System nicht richtig arbeitet, das Netzkabel von der Netzsteckdose trennen. Das Netzkabel wieder anschließen und dann das System einschalten.
- Bei einem Gewitter ist es am sichersten, wenn das Netzkabel herausgezogen wird.

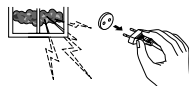

- Das Netzkabel immer am Stecker aus der Netzsteckdose ziehen, niemals am Kabel ziehen, da das Ziehen des Kabels innere Kabellitzen beschädigen kann.
- Der Stromstecker wird benutzt um das Gerät vom Stromnetz zu trennen und muss zu jeder Zeit bequem erreichbar sein.



- Die Abdeckung nicht entfernen, weil dies zu elektrischem Schlag führen kann. Interne Wartung sollte von Ihrem SHARP-Kundendienstzentrum ausgeführt werden.

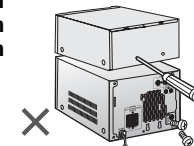

- Durch Bedecken der Belüftungsöffnungen mit Gegenständen wie Zeitungen, Tischtüchern, Vorhängen usw. wird die Belüftung blockiert. Daher dies vermeiden.

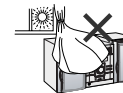

- Es sollten keine unbedeckten Flammenquellen wie angezündete Kerzen auf dem Gerät abgestellt werden.
- Sie sollten auf die Umweltaspekte bei der Batterieentsorgung achten.
- Dieses Gerät sollte im Bereich von 5°C - 35°C benutzt werden.
- Das Gerät ist für Verwendung in mildem Klima konstruiert.

### Warnung:

Die auf diesem Gerät angegebene Spannung muß verwendet werden. Der Betrieb des Produktes mit einer Spannung, die höher ist als die angegebene, ist gefährlich und kann zu Brand oder anderem Unfall durch Beschädigung führen. SHARP kann nicht für Schäden verantwortlich gemacht werden, die aus Betrieb mit einer unvorschriftsmäßigen Spannung resultieren.

### ■ Lautstärkeregelung

Bei einer gegebenen Lautstärkeinstellung hängt der Schallpegel von der Effizienz und der Anordnung der Lautsprecher sowie von weiteren Faktoren ab. Es wird empfohlen zu vermeiden, sich hohen Schallpegeln auszusetzen. Schalten Sie daher das Gerät nicht mit einer hohen Lautstärkeinstellung ein, und hören Sie Musik bei gemäßigter Lautstärke.

## Bedienungselemente und Anzeigen

DEUTSCH

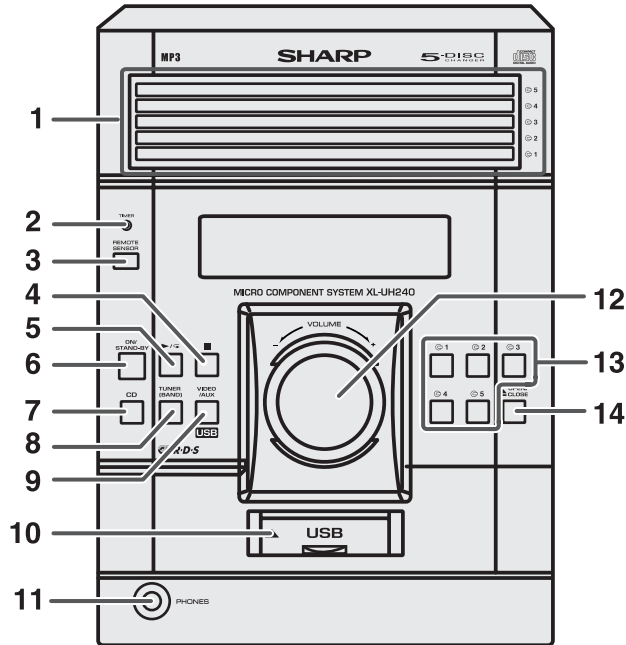

### ■ Frontplatte

	Bezugsseite
1. Disc-Schublade .....	14
2. Timeranzeige .....	32
3. Fernbedienungssensor .....	10
4. Disc- oder USB-Stopptaste .....	15
5. Disc- oder USB-Wiedergabe- oder Wiederholtaste . . .	13, 17
6. Netz-/Bereitschaftstaste .....	11
7. CD-Taste .....	13
8. Tuner (Wellenbereich)-Taste .....	24, 26
9. Video-/Reserve-/USB-Taste .....	21
10. USB-Anschluss .....	21
11. Kopfhörerbuchse .....	35
12. Lautstärkereglern .....	11
13. Discnummer-Wahltasten .....	13
14. Taste zum Öffnen/Schließen der Disc-Schublade .....	13

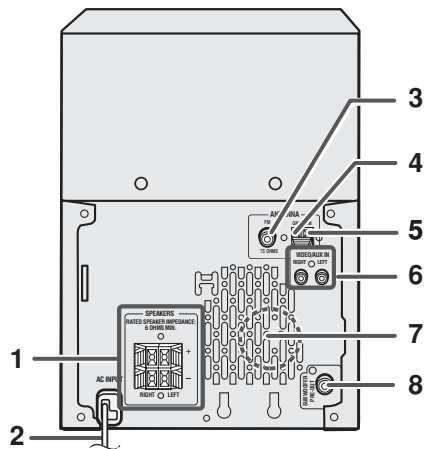
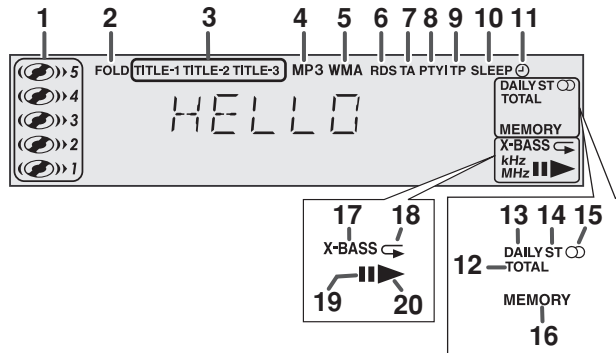

## ■ Anzeige

	Bezugsseite
1. Discnummer-Anzeigen	14
2. MP3/WMA-Ordneranzeige	21
3. MP3/WMA-Titelanzeigen	20, 22
4. MP3-Anzeige	14, 21
5. WMA-Anzeige	14, 21
6. RDS-Anzeige	26
7. Verkehrsdurchsage-Anzeige	26
8. Dynamic-PTY-Anzeige	26
9. Verkehrsfunk-Anzeige	26
10. Sleep-Anzeige	34
11. Timer-Wiedergabeanzeige	32
12. MP3/WMA-Gesamtanzahlanzeige	14
13. Daily-Timer-Anzeige	32
14. UKW-Stereo-Betriebsartenanzeige	24
15. UKW-Stereo-Empfangsanzeige	24
16. Speicheranzeige	18, 25
17. Extrabaanzeige	11
18. Disc- oder USB-Wiedergabewiederholungsanzeige	17, 23
19. Disc- oder USB-Pausenanzeige	15
20. Disc- oder USB-Wiedergabeanzeige	14, 22

## ■ Rückwand

	Bezugsseite
1. Lautsprecheranschlüsse	8
2. Netzkabel	9
3. UKW-Antennenbuchse (75 Ohm)	8
4. MW-Antennenendungsbuchse	8
5. MW-Rahmenantennenbuchse	8
6. Video/Reserve(Audiosignal)-Eingangsbuchsen	35
7. Kühlgebläse	9
8. Subwoofer-Vorverstärker-Ausgang	36

XL-UH240H  
XL-UH240H (BK)  
XL-UH2440H

DEUTSCH

Allgemeine Informationen

## Bedienungselemente und Anzeigen (Fortsetzung)

XL-UH240H  
XL-UH240H(BK)

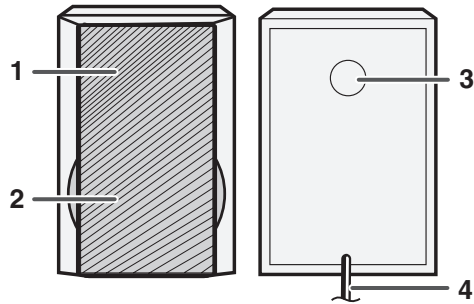

### ■ Lautsprechersystem

1. Hochtöner
2. Tieftöner
3. Baßreflex-Öffnung
4. Lautsprecherkabel

XL-UH2440H

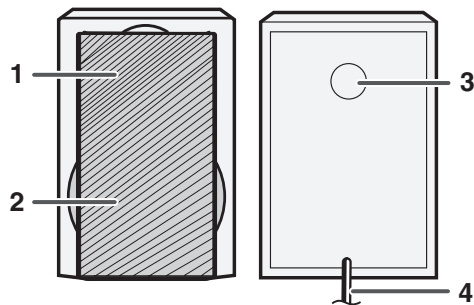

### ■ Lautsprechersystem

1. Hochtöner
2. Tieftöner
3. Baßreflex-Öffnung
4. Lautsprecherkabel

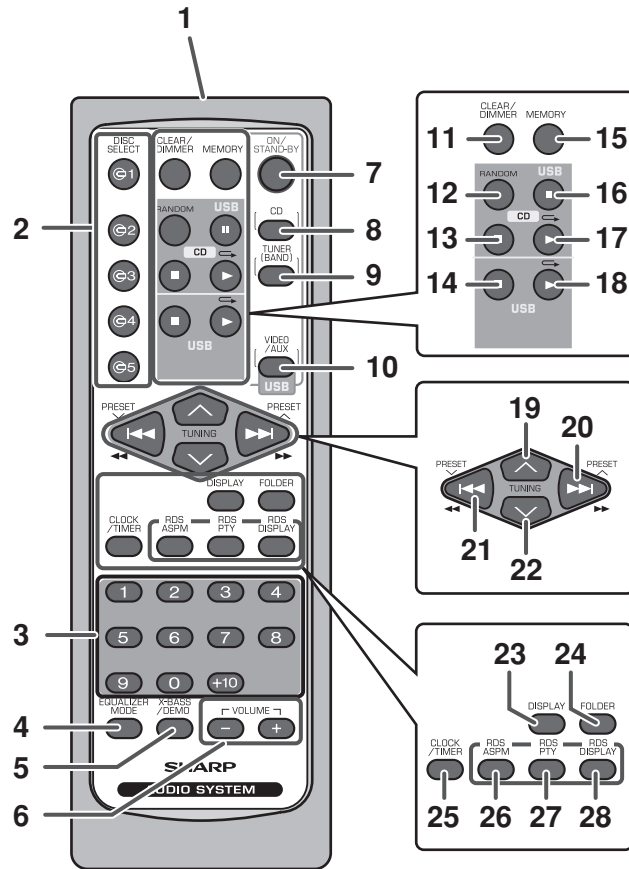

## ■ Fernbedienung

	Bezugsseite
1. Fernbedienungssender	10
2. Discnummer-Wahl Tasten	13
3. Disc-Direktsuch Tasten	16
4. Equalizer-Betriebsartenwahl Taste	11
5. Extrabass-/Demotaste	9, 11
6. Lautstärke-Aufwärts- und Abwärts-Tasten	11
7. Netz-/Bereitschaftstaste	11
8. CD-Taste	13
9. Tuner (Wellenbereich)-Taste	24, 26
10. Video-/Reserve-/USB-Taste	21
11. Lösch-/Dimmertaste	18
12. Disc-Zufallswiedergabetaste	17
13. Disc-Stopptaste	15
14. USB-Stopptaste	21
15. Speicher-Taste	12, 18
16. Disc/USB-Pausentaste	15
17. Disc-Wiedergabe- und Wiederholtaste	13
18. USB-Wiedergabe- und Wiederholtaste	21
19. Abstimm-Aufwärts-Taste	21, 24
20. Disc-Titel-Aufwärts- oder Schnellvorlauf-, Tuner-Voreinstell-Aufwärts-, Zeit-Aufwärts-Taste	12, 15, 21, 24, 25, 26
21. Disc-Titel-Abwärts- oder Schnellrücklauf-, Tuner-Voreinstell-Abwärts-, Zeit-Abwärts-Taste	12, 15, 21, 24, 25, 26
22. Abstimm-Abwärts-Taste	21, 24
23. MP3/WMA-Anzeigetaste	21
24. MP3/WMA-Ordertaste	21
25. Uhr/Timer-Taste	12, 31, 34
26. RDS ASPM (Automatischer Senderspeicher)-Taste	26
27. Taste für RDS-Programmart/Verkehrsinformations-Suchlauf	26
28. RDS-Anzeigetaste	26

XL-UH240H  
XL-UH240H (BK)  
XL-UH2440H

## Anschluß des Systems

DEUTSCH

Vorbereitung für die Inbetriebnahme

Vor dem Anschließen ist das Netzkabel unbedingt abzuziehen.

### ■ Anschluß der Antennen (siehe Seite 8)

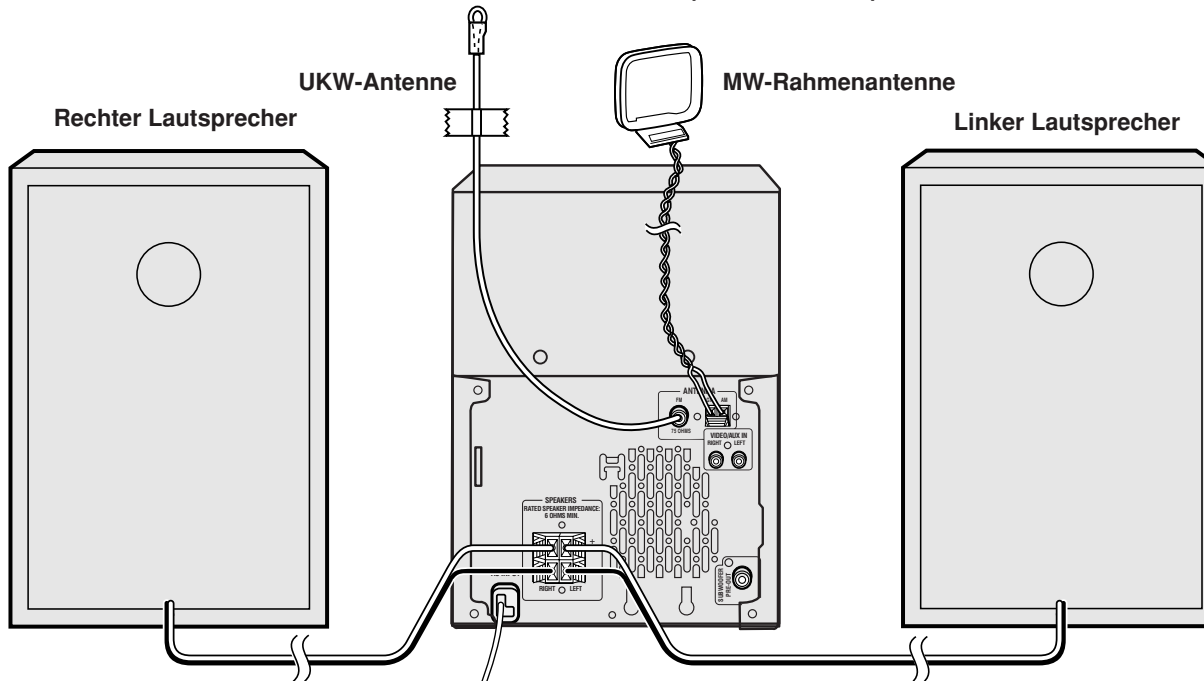

### ■ Anschluß der Lautsprecher (siehe Seite 8)

Wandsteckdose  
(Wechselspannung 230 V, 50 Hz)

### ■ Netzanschluß (siehe Seite 9)

## ■ Anschluß der Antennen

### Mitgelieferte UKW-Antenne:

Den UKW-Antennendraht an die Buchse FM 75 OHMS anschließen und danach in die Richtung verlegen, wo das stärkste Empfangssignal erhalten wird.

### Mitgelieferte MW-Rahmenantenne:

Die MW-Rahmenantenne an die AM- und Erdungsbuchse (GND) anschließen. Danach die MW-Rahmenantenne für optimalen Empfang ausrichten. Die MW-Rahmenantenne auf ein Bord usw. stellen oder an einen Ständer bzw. eine Wand mit Schrauben (nicht mitgeliefert) anbringen.

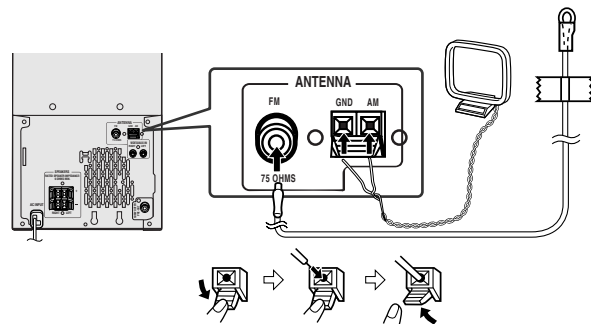

### Hinweis:

Wenn sich die Antenne auf dem Gerät oder in der Nähe des Netzkabels befindet, kann Rauschen aufgefangen werden. Für besseren Empfang die Antenne weiter entfernt vom Gerät stellen.

### Installieren der MW-Rahmenantenne:

< Montage >

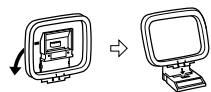

< Montieren an der Wand >

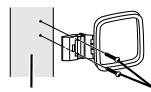

Wand  
 Schrauben  
 (nicht mitgeliefert)

## ■ Anschluß der Lautsprecher

Das schwarze Kabel an der Minusklemme (-) und das rote Kabel an der Plusklemme (+) anschließen.

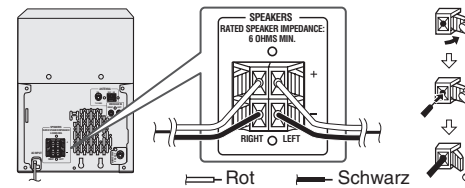

### Vorsicht:

- Lautsprecher mit einer Impedanz von 6 Ohm oder mehr verwenden, da das Gerät durch Verwendung von Lautsprechern mit niedrigerer Impedanz beschädigt werden kann.
- Niemals den rechten und linken Kanal verwechseln. Der rechte Lautsprecher befindet sich auf der rechten Seite, wenn Sie vor dem Gerät stehen.
- Die blanken Lautsprecherkabel dürfen keinen Kontakt aufweisen.
- Keine Gegenstände in die Baßreflex-Öffnungen fallen lassen oder einlegen.
- Sie sollten nicht auf den Lautsprechern stehen oder sitzen. Sie können sich verletzen.

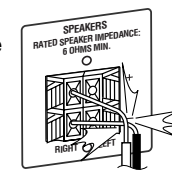

Falsch

## ■ Lautsprecher-Frontverkleidungen sind abnehmbar

Es ist sicherzustellen, daß nichts beim Abnehmen der Frontverkleidungen mit den Lautsprecher-Membranen in Berührung kommt.

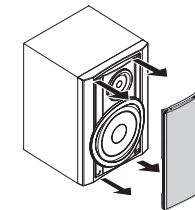



## Anschluß des Systems (Fortsetzung)

DEUTSCH

Vorbereitung für die Inbetriebnahme

### ■ Netzanschluß

Prüfen, daß alle Anschlüsse richtig gemacht worden sind, und dann das Netzkabel dieses Geräts an die Steckdose anschließen. Wenn das Gerät zum ersten Mal angeschlossen wird, schaltet es in die Demonstrations-Betriebsart.

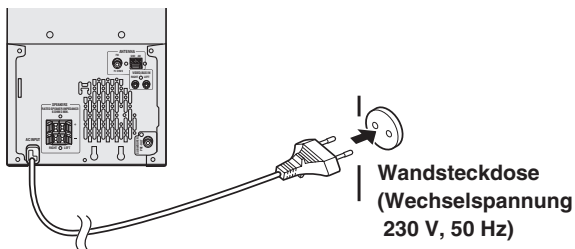

#### Hinweis:

- Wenn das Gerät längere Zeit nicht verwendet wird, das Netzkabel aus der Wandsteckdose ziehen.

#### Kühlgebläse:

Dieses Hauptgerät ist zur verbesserten Kühlung mit einem Kühlgebläse an der hinteren Gerätseite ausgestattet. Bitte bedecken Sie die Lüfteröffnung nicht mit irgendwelchen Hindernissen, da dies die richtige Ventilation beeinträchtigen wird.

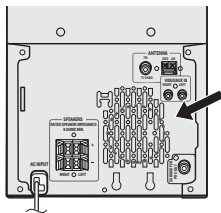

### ■ Demonstrations-Betriebsart

Wenn das Gerät zum ersten Mal angeschlossen wird, schaltet es in die Demonstrations-Betriebsart. Sie sehen Wörter scrollen.



#### Abbrechen der Demonstrations-Betriebsart:

Wenn sich das Gerät in der Bereitschafts-Betriebsart (Demonstrations-Betriebsart) befindet, die X-BASS/DEMO-Taste drücken. Das Gerät schaltet in die Stromersparungs-Betriebsart.

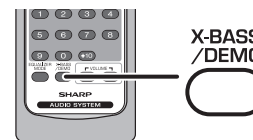

#### Zurückschalten in die Demonstrations-Betriebsart:

Wenn sich das Gerät in der Bereitschafts-Betriebsart befindet, die X-BASS/DEMO-Taste noch einmal drücken.

#### Hinweis:

Wenn die Stromversorgung eingeschaltet wird, kann die X-BASS/DEMO-Taste zum Wählen der Extrabaß-Betriebsart verwendet werden.

### ■ UKW-Außenantenne

Eine UKW-Außenantenne verwenden, wenn Sie einen besseren Empfang erzielen.

Wenden Sie sich an Ihren Fachhändler.

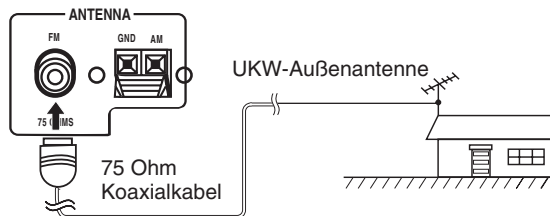

#### Hinweis:

Wenn eine UKW-Außenantenne verwendet wird, mitgeliefertes MW-Antennenkabel abnehmen.

## Fernbedienung

XL-UH240H  
XL-UH240H (BK)  
XL-UH2440H

### ■ Einsetzen der Batterien

- 1 Öffnen Sie den Deckel des Batteriefachs.
- 2 Die Batterien entsprechend der im Batteriefachangegebenen Polarität einsetzen.  
Beim Einsetzen oder Entnehmen der Batterien nach den ⊖ Batterieklemmen hin drücken.
- 3 Schließen Sie den Deckel.

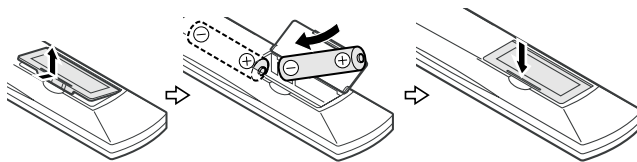

### Zur Beachtung beim Umgang mit den Batterien:

- Alle alten Batterien gleichzeitig durch neue ersetzen.
- Alte und neue Batterien nicht mischen.
- Wenn die Batterien erschöpft sind oder wenn das Gerät längere Zeit nicht verwendet wird, sie entfernen, um eine Beschädigung wegen Auslaufens der Batteriesäure zu verhindern.

### Vorsicht:

- Keine aufladbaren Batterien (Nickel-Kadmium-Batterie usw.) verwenden.
- Falsches Einsetzen der Batterien kann Störung des Geräts verursachen.

### Entfernung von Batterien:

Öffnen Sie den Deckel des Batteriefachs und ziehen Sie die Batterien nach oben, um sie herauszunehmen.

### Hinweise zur Verwendung:

- Die Batterien ersetzen, wenn der Wirkungsbereich abnimmt oder wenn Funktionsstörungen auftreten. Kaufen Sie 2 "AA"-Batterien (UM/SUM-3, R6, HP-7 oder gleichwertiges).
- Den Sender auf der Fernbedienung und den Sensor am Gerät mit einem weichen Tuch regelmäßig reinigen.
- Wenn der Sensor am Gerät starkem Licht ausgesetzt wird, kann der Betrieb beeinträchtigt werden. Verändern Sie die Beleuchtung oder die Ausrichtung des Gerätes, wenn dies auftritt.
- Die Fernbedienung nicht Feuchtigkeit, Hitze, Stoß oder Erschütterungen aussetzen.

### ■ Test der Fernbedienung

Alle Anschlüsse und dann die Fernbedienung überprüfen (siehe Seiten 7 - 9).

Die Fernbedienung direkt auf den Fernbedienungssensor am Gerät richten.

### Die Fernbedienung kann im unten gezeigten Bereich verwendet werden:

Die ON/STAND-BY-Taste drücken. Schaltet sich das Gerät ein? Nun können Sie Musik genießen.

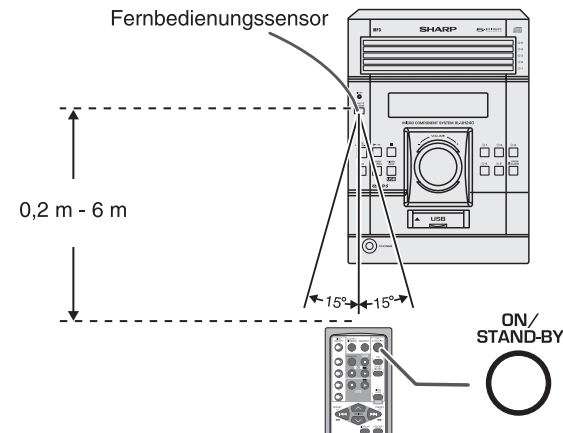

DEUTSCH

Vorbereitung für die Inbetriebnahme

## Allgemeine Regelung

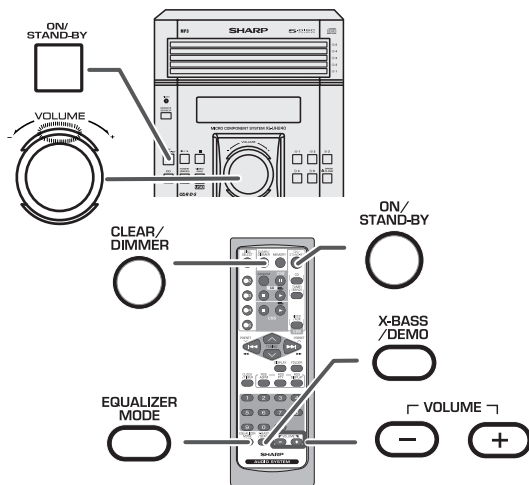

### ■ Einschalten der Stromversorgung

Zum Einschalten der Stromversorgung die ON/STAND-BY-Taste drücken.

#### Nach Gebrauch:

Zum Schalten in die Bereitschafts-Betriebsart die ON/STAND-BY-Taste drücken.

### ■ Beleuchtungsregler

Beim Einschalten des Geräts erleuchtet ein Ring um den Lautstärkeregler. Um die die Beleuchtung ein-/auszuschalten, halten Sie die Taste CLEAR/DIMMER länger als 2 Sekunden gedrückt.

### ■ Automatische Lautstärkeeinblendung

Wenn Sie das Hauptgerät aus- und erneut einschalten, während die Lautstärke auf 27 oder höher eingestellt ist, dann schaltet sich die Lautstärke auf 16 und blendet sich bis zum zuletzt eingestellten Pegel ein.

### ■ Lautstärkeregelung

#### Bedienung durch das Hauptgerät:

Wenn der VOLUME -Regler im Uhrzeigersinn gedreht wird, erhöht sich die Lautstärke. Beim Drehen entgegen dem Uhrzeigersinn vermindert sich die Lautstärke.

#### Bedienung durch die Fernbedienung:

Mit Hilfe der VOLUME-Taste (+ oder -) die Lautstärke erhöhen oder vermindern.



### ■ Baßregelung

Wenn das Gerät zum ersten Mal eingeschaltet wird, schaltet es in die Extrabass-Betriebsart, die die Tiefen betont, und "X-BASS" erscheint. Zum Abbrechen der Extrabass-Betriebsart die X-BASS/DEMO-Taste drücken.

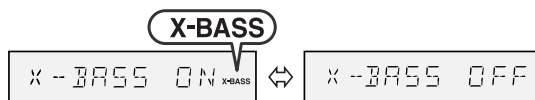

### ■ Equalizer

Wenn die EQUALIZER MODE-Taste gedrückt wird, wird die gegenwärtige Betriebsarteneinstellung angezeigt. Zum Schalten auf eine andere Betriebsart die EQUALIZER MODE-Taste wiederholt drücken, bis die gewünschte Klang-Betriebsart erscheint.



## Einstellen der Uhr (Nur Fernbedienung)

XL-UH240H  
XL-UH240H (BK)  
XL-UH2440H

DEUTSCH

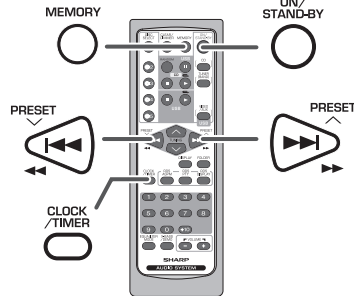

In diesem Beispiel ist die Uhr für die 24-Stunden-Anzeige (0:00) eingestellt.

- 1 Zum Einschalten des Gerätes die ON/STAND-BY-Taste drücken.**
- 2 Die CLOCK/TIMER-Taste drücken.**
- 3 Innerhalb von 10 Sekunden die ◀◀ - oder ▶▶ -Taste drücken, um "CLOCK" auszuwählen, und die MEMORY-Taste betätigen.**
- 4 Die ◀◀ - oder ▶▶ -Taste drücken, um 24- oder 12-Stunden-Anzeige zu wählen, und dann die MEMORY-Taste betätigen.**

"0:00"	→	Die 24-Stunden-Anzeige erscheint. (0:00 - 23:59)
"AM 12:00"	→	Die 12-Stunden-Anzeige erscheint. (AM 12:00 - PM 11:59)
"AM 0:00"	→	Die 12-Stunden-Anzeige erscheint. (AM 0:00 - PM 11:59)

- 5 Die ◀◀ - oder ▶▶ -Taste drücken, um die Stunde einzustellen, und dann die MEMORY-Taste betätigen.**

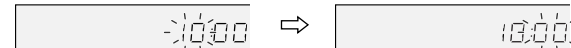

Die ◀◀ - oder ▶▶ -Taste einmal drücken, um die Uhrzeit um 1 Stunde vorzustellen. Sie gedrückt halten, um die Uhrzeit fortlaufend vorzustellen.

- 6 Die ◀◀ - oder ▶▶ -Taste drücken, um die Minuten einzustellen, und dann die MEMORY-Taste betätigen.**



Die ◀◀ - oder ▶▶ -Taste einmal drücken, um die Uhrzeit um 1 Minute vorzustellen. Sie gedrückt halten, um die Uhrzeit in 5-Minuten-Abständen zu ändern.

### Überprüfen der Zeitanzeige:

[Wenn sich das Gerät in der Bereitschafts- Betriebsart befindet]

Die CLOCK/TIMER-Taste drücken.

Die Zeitanzeige erscheint ca. 10 Sekunden lang.

[Bei eingeschalteter Stromversorgung]

Die CLOCK/TIMER-Taste drücken.

Innerhalb von 10 Sekunden die Taste ◀◀ oder ▶▶ drücken, um die Uhrzeit anzuzeigen.

Die Zeitanzeige erscheint ca. 10 Sekunden lang.

### Hinweis:

"CLOCK" erscheint, oder die Uhrzeit blinkt, um die Zeitanzeige zu überprüfen, wenn nach einem Stromausfall oder nach dem Herausziehen des Netzsteckers die Stromversorgung wiederhergestellt wird. Wenn nicht richtig, die Uhr folgendermaßen neu einstellen.

### Nachstellen der Uhr:

Die Schritte im Abschnitt "Einstellen der Uhr" ab 1 durchführen. Wenn "CLOCK" im Schritt 3 nicht erscheint, wird der Schritt 4 (zum Anwählen der 24-Stunden- oder 12-Stunden-Anzeige) übersprungen.

### Verändern der 24-Stunden- oder 12-Stunden-Anzeige:

- 1 All die programmierten Inhalte löschen. [Siehe Abschnitt "Löschen all des Speichers (Rücksetzen)" auf Seite 37 für weitere Einzelheiten.]
- 2 Die Schritte im Abschnitt "Einstellen der Uhr" ab Schritt 1 durchführen.

## Hören von CDs oder MP3/WMA-Discs

DEUTSCH

Wiedergabe von CDs oder MP3/WMA-Discs

Diese Anlage kann Standard-CDs und -CD-R/RWs im CD-Format sowie CD-R/RWs mit MP3- oder WMA-Dateien wiedergeben, sie kann diese aber nicht bespielen.

Einige Audio-CD-Rs/CD-RWs können nicht abspielbar sein, abhängig vom Zustand der zur Aufnahme verwendeten Disc oder Vorrichtung.

### MP3:

**MP3 ist ein Kompressionsformat. Es ist eine Abkürzung für MPEG Audio Layer 3.**

**MP3 ist eine Art von Audiocodec, der durch erheblicher Datenreduzierung von der ursprünglichen Tonquelle mit sehr geringem Tonqualitätsverlust verarbeitet wird.**

- Dieses System unterstützt MPEG 1 Layer 3-, MPEG 2 Layer 3- und VBR-Dateien.
- Während der Wiedergabe einer VBR-Datei kann das Zeitzählwerk im Display von ihrer tatsächlichen Wiedergabezeit abweichen.
- MP3 unterstützt Bitgeschwindigkeiten von 32 bis 320 Kbps.

### WMA:

**WMA-Dateien sind Advanced-System-Format-Dateien, die Audiodateien enthalten, die mit dem Windows-Media-Player-Codec komprimiert wurden. WMAs wurden von Microsoft als Audioformatdateien für den Windows Media Player entwickelt.**

- Die Anzeige "MP3" und "WMA" wird aufleuchten, nachdem das Gerät Daten von einer MP3- bzw. einer WMA-Disc gelesen hat.
- WMA unterstützt Bitgeschwindigkeiten von 64 bis 160 Kbps.

### Einschaltautomatik:

Wenn Sie eine der folgenden Tasten drücken, schaltet sich das Gerät ein.

- CD-Taste (Hauptgerät und Fernbedienung): Das Gerät schaltet sich ein, und die "CD"-Funktion wird aktiviert.
- CD ▶ / ◀-Taste auf der Fernbedienung: Das Gerät schaltet sich ein, und die CD-Wiedergabe beginnt (unabhängig von der zuletzt verwendeten Funktion).
- ▶ / ◀-Taste auf dem Hauptgerät: Das Gerät schaltet sich ein, und die zuletzt verwendete Funktion beginnt mit der Wiedergabe (CD, TUNER, VIDEO/AUX/USB).

### Automatische Ausschaltfunktion:

Im Stoppmodus des CD-, MP3- oder WMA-Betriebs, schaltet sich das Hauptgerät nach 15- minütiger Inaktivität in den Standby-Modus.

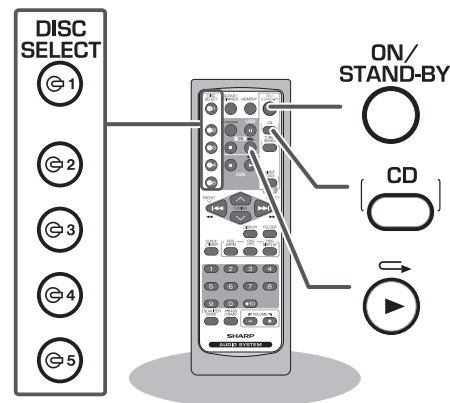
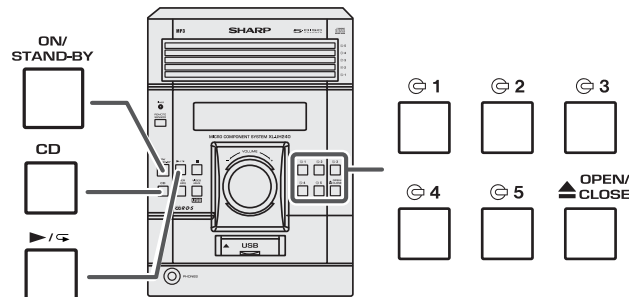

- 1 Zum Einschalten des Gerätes die ON/STAND-BY-Taste drücken.**
- 2 Die CD-Taste drücken.**
- 3 Die Taste 1 drücken; innerhalb von 5 Sekunden die OPEN/CLOSE-Taste betätigen, um die Disc-Schublade 1 zu öffnen.**
- 4 Die Disc mit der Etikettenseite nach oben weisend auf die Disc-Schublade 1 legen.**  
8 cm-Discs unbedingt in die Mitte der Disc-Schubladen legen.

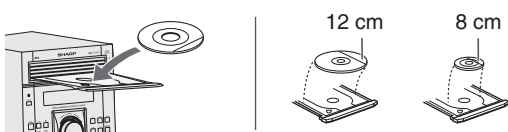

- 5 Zum Schließen der Disc-Schublade 1 die OPEN/CLOSE-Taste drücken.**

[CD] TOTAL-Anzeige

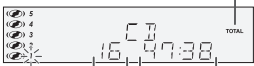

Gesamtanzahl der Titel auf der Disc      Gesamte Wiedergabezeit der Disc

MP3-Anzeige WMA-Anzeige



Gesamtanzahl der Dateien

- Aufgrund der Struktur seiner Disc-Information braucht es länger zum Lesen einer MP3/WMA-Disc als bei einer normalen CD (ungefähr 20 bis 90 Sekunden).

- 6 Dadurch, daß Sie den Schritten 3 - 5 folgen, können Sie Discs in die Schubladen 2 - 5 einlegen.**
- 7 Die >/<-Taste drücken, um mit der Wiedergabe zu beginnen.**

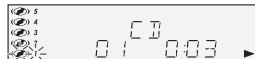

Disc-Wiedergabeanzeige

- Wiedergabe beginnt ab Titel 1 auf DISC 1. Nach der Wiedergabe der Disc wird die nächste automatisch abgespielt.
- Nach der Wiedergabe des letzten Titels auf der fünften Disc stoppt das Gerät automatisch.
- Wenn keine Disc auf einer der Disc-Schubladen (1 - 5) vorhanden ist, wird die leere Schublade übersprungen, und eine Disc auf der nächsten Schublade wird abgespielt.

**Auswechseln anderer Discs während der Disc-Wiedergabe:**

Eine der Tasten 1 - 5 für die gestoppte Disc drücken; innerhalb von 5 Sekunden die OPEN/CLOSE-Taste betätigen, um Discs auszuwechseln.

**Entnehmen der Discs:**

In der Stopp-Betriebsart die Taste 1 - 5 drücken; Innerhalb von 5 Sekunden die OPEN/CLOSE-Taste betätigen.

**Wechseln zu eine gewünschten Disc:**

Eine der Tasten 1 - 5 drücken und dann innerhalb von 5 Sekunde die (CD) -Taste drücken.

**Vorsicht:**













- Zwei Discs nicht auf dieselbe Schublade legen.
- Spielen Sie keine Discs mit besonderen Formen ab (z.B. Discs in Herzform, achteckige CDs, etc.), da hierdurch Fehlfunktionen verursacht werden können.
- Beim Laufen der Disc-Schublade nicht darauf stoßen.
- Wenn bei offener Schublade ein Stromausfall eintritt, warten Sie, bis die Stromversorgung wiederhergestellt wird.
- Wenn die Disc-Schublade mit Gewalt gestoppt wird, erscheint "ER-CD20" auf dem Display 3 Sekunden lang, und das Gerät funktioniert nicht. In diesem Fall die ON/STAND-BY-Taste drücken, um in die Bereitschafts-Betriebsart zu schalten, und dann die Stromversorgung wieder einschalten.
- Wenn Radio- oder Fernsehempfang durch den CD-Betrieb gestört wird, das Gerät weiter entfernt vom Radio oder Fernseher aufstellen.
- Wenn eine Disc beschädigt oder schmutzig ist bzw. verkehrtherumeingelegt wurde, wird sie übersprungen oder nicht abgespielt.

## Hören von CDs oder MP3/WMA-Discs (Fortsetzung)

DEUTSCH

Wiedergabe von CDs oder MP3/WMA-Discs

### ■ Verschiedene Disc-Funktionen

Funktion	Hauptgerät	Fernbedie- nung	Betrieb
<b>Wieder- gabe</b>  			In der Stopp- Betriebsart drücken.
<b>Stopp</b>  			In der Wiedergabe- Betriebsart drücken.
<b>Pause</b>  			In der Wiedergabe- Betriebsart drücken. Die Taste ► / ◄ drücken, um die Wiedergabe ab der unterbrochenen Stelle fortzusetzen.
<b>Titel-Auf- wärts-/Ab- wärts- Suchlauf</b>			In der Wiedergabe- oder Stopp-Betriebsart drücken.  Wenn Sie in der Stopp- Betriebsart die Taste drücken, die Taste ► / ◄ betätigen, um den gewünschten Titel abzuspielen.
<b>Schnellvor- lauf/-rück- lauf</b>			In der Wiedergabe- Betriebsart gedrückt halten.  Die Taste loslassen, um den Abspielvorgang fortzusetzen.

### Hinweis für CD- oder MP3/WMA-Discs:

- Titel-Aufwärts-/Abwärts-Suchlauf ist nur auf den einzelnen Discs möglich.
- Schneller Vor-/Rücklauf ist nur auf den einzelnen Discs möglich.
- Wenn während des Schnellvorlaufs der letzte Titel sein Ende erreicht, erscheint "END" im Display, und der CD-Betrieb wird unterbrochen. Wenn während des Schnellrücklaufs der erste Titel seinen Anfang erreicht, schaltet das Gerät in die Wiedergabe-Betriebsart.
- Nicht fertig gestellte, wiederbeschreibbare Discs können wiedergegeben werden.

## Fortgeschrittene Wiedergabe von CDs oder MP3/WMA-Discs

XL-UH240H  
XL-UH240H (BK)  
XL-UH2440H

DEUTSCH

### ■ Direkter Titel-Suchlauf

Mit Hilfe der Direkt-Suchlauf-Tasten können die gewünschten Titel auf der laufenden Disc abgespielt werden.

Die Direkt-Suchlauf-Tasten auf der Fernbedienung benutzen, um während der Wiedergabe der gewählten Disc den gewünschten Titel anzuwählen.



Gewählte Titelnummer

- Die Direkt-Suchlauf-Tasten gestattet Ihnen, bis zur Nummer 9 auszuwählen.
- Beim Wählen der Nummer 10 oder darüber ist die "+10"-Taste zu benutzen.

#### A. Zum Beispiel Wahl von 13

- 1 Die "+10"-Taste einmal drücken.
- 2 Die "1"-Taste drücken.
- 3 Die "3"-Taste drücken.

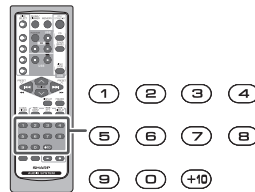

#### B. Zum Beispiel Wahl von 130

- 1 Die "+10"-Taste zweimal drücken.
- 2 Die "1"-Taste drücken.
- 3 Die "3"-Taste drücken.
- 4 Die "0"-Taste drücken.

### Hinweise:

- Es kann eine höhere Titelnummer als die Anzahl von Titeln auf der Disc nicht gewählt werden.
- Während der Zufallswiedergabe ist direkter Suchlauf nicht möglich.

### Beenden der Wiedergabe:

Die ■ (CD ■)-Taste drücken.



## Fortgeschrittene Wiedergabe von CDs oder MP3/WMA-Discs (Fortsetzung)

### ■ Wiederholte Wiedergabe

Bei der wiederholten Wiedergabe kann eine Disk, alle 5 Discs oder eine programmierte Reihenfolge fortlaufend abgespielt werden.

#### Wiederholen einer Disc:

Die ► / ◀ -Taste zweimal drücken.

#### Wiederholen von allen Titeln auf bis zu 5 Discs:

Die ► / ◀ -Taste dreimal drücken.

#### Wiederholen von gewünschten Titeln (Nur CD):

Die Schritte 1 - 6 im Abschnitt "Programmierte Wiedergabe" auf Seite 18 durchführen, dann die Taste ► / ◀ zweimal drücken.



#### Beenden der wiederholten Wiedergabe:

Die ► / ◀ -Taste noch einmal drücken, bis "◀" erlischt.

### ■ Zufallswiedergabe

Die Titel auf den Discs können in beliebiger Reihenfolge abgespielt werden.

#### Zufälliges Abspielen aller Titel auf bis zu 5 Discs:

Die RANDOM-Taste auf der Fernbedienung drücken.

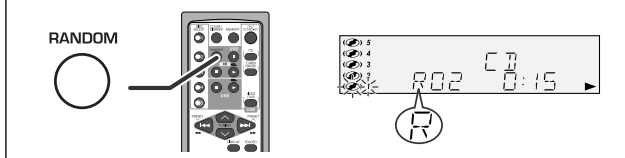

#### Beenden der Zufallswiedergabe:

Die ► / ◀ -Taste drücken.

"R" wird angezeigt.

#### Hinweise:

- Wenn während der Zufallswiedergabe die Taste ►► gedrückt wird, können Sie zum nächsten Titel weitergehen, der vom Zufallsbetrieb gewählt wurde. Andererseits ermöglicht die ◀◀ -Taste nicht, zum vorherigen Titel zurückzukehren. Der Anfang des laufenden Titels wird gefunden.
- Bei der Zufallswiedergabe wählt und spielt das Gerät automatisch Titel. (Sie können die Titelfolge nicht auswählen.)

#### Vorsicht:

Nach Beendigung der wiederholten Wiedergabe oder der Zufallswiedergabe unbedingt die ■ (CD ■) -Taste drücken. Ansonsten werden die Discs kontinuierlich abgespielt.





## Fortgeschrittene Wiedergabe von CDs

XL-UH240H  
XL-UH240H (BK)  
XL-UH2440H

DEUTSCH

### ■ Programmierte Wiedergabe

Zur Wiedergabe können Sie bis zu 32 Titel in der gewünschten Reihenfolge wählen.

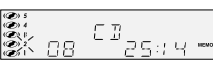
<p><b>1</b> In der Stopp-Betriebsart die <b>MEMORY</b>-Taste auf der Fernbedienung drücken, um in die <b>Programmspeicherungs-Betriebsart</b> zuzuschalten.</p>	 <p style="text-align: center;">MEMORY</p>
<p><b>2</b> Eine der Tasten <b>1 - 5</b> drücken, um die gewünschte <b>Disc</b> auszuwählen.</p>	 <p style="text-align: center;">Gewählte Discnummer</p>
<p><b>3</b> Die <b>Direkt-Schlauf-Tasten</b> auf der Fernbedienung drücken, um den gewünschten <b>Titel</b> auszuwählen.</p>	 <p style="text-align: center;">Gewählte Titelnummer</p>
<p><b>4</b> Die <b>MEMORY</b>-Taste drücken, um die <b>Titelnummer</b> zu sichern.</p>	
<p><b>5</b> Für weitere Titel die Schritte 2 - 4 wiederholen. <b>Bis zu 32 Titel können programmiert werden.</b> Wenn Sie einen Fehler machen, können die programmierten Titel durch Drücken der <b>CLEAR/DIMMER</b>-Taste gelöscht werden.</p>	
<p><b>6</b> Die <b>(CD)</b>-Taste drücken. Die Gesamtzahl im Speicher wird angezeigt.</p>	
<p><b>7</b> Die <b>▶/◀</b>-Taste drücken, um mit der Wiedergabe zu beginnen.</p>	

### Löschen von programmierten Titeln:

Die **CLEAR/DIMMER**-Taste auf der Fernbedienung drücken, während die "MEMORY"-Anzeige blinkt. Bei jedem Tastendruck wird ein Titel gelöscht, beginnend mit dem zuletzt programmierten Titel.

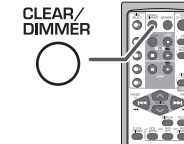

### Abbrechen der programmierten Wiedergabe:

Während in der Stopp-Betriebsart die "MEMORY"-Anzeige leuchtet, die **CLEAR/DIMMER**-Taste auf der Fernbedienung drücken. Die "MEMORY"-Anzeige verschwindet und all der programmierte Inhalt wird gelöscht.

### Hinzufügen von Titeln zum Programm:

Wenn ein Programm früher abgespeichert worden ist, wird die "MEMORY"-Anzeige angezeigt. Dann den Schritten 1 - 6 folgen, um Titel hinzuzufügen. Die neuen Titel werden nach dem letzten Titel des ursprünglichen Programms gespeichert.

### Überprüfen von zu programmierenden Titeln:

Während das Gerät in der programmierten Wiedergabe außer Betrieb ist, die **◀◀**- oder **▶▶**-Taste drücken.

### Hinweise:

- Wenn eine Disc mit programmierten Titeln herausgenommen wird, wird das Programm automatisch annulliert.
- Selbst wenn Sie die **ON/STAND-BY**-Taste drücken, um in die Bereitschafts-Betriebsart zu schalten oder um die Funktion von CD auf eine andere umzuschalten, werden die programmierten Titel nicht gelöscht.
- Während der Programm-Operation ist Zufallswiedergabe nicht möglich.

## MP3/WMA-Ordnermodus (nur bei MP3/WMA-Dateien)

### Wiedergabe von MP3/WMA (Windows Media Audio)-Dateien

Im Internet können von vielen Musiksites MP3/WMA (Windows Media Audio)-Musikdateien heruntergeladen werden. Befolgen Sie dazu die Download-Anleitungen der jeweiligen Website. Die heruntergeladenen Musikdateien können dann wiedergegeben werden, indem Sie sie auf eine CD-R/RW-Disc brennen oder ein USB-Speichergerät anschließen.

- Die heruntergeladenen Song/Dateien sind nur für den persönlichen Gebrauch bestimmt. Jedwede andere Nutzung des Songs ohne Zustimmung des Eigentümers ist rechtswidrig.

### ■ Informationen zur Ordner-Wiedergabereihenfolge

Bei der Aufnahme von MP3/WMA-Dateien in mehreren Ordnern wird für jeden Ordner automatisch eine Ordnernummer vergeben.

Diese Ordner können mit Hilfe der FOLDER-Taste auf der Fernbedienung ausgewählt werden. Ordner, in denen keine Dateien mit unterstütztem Dateiformat vorhanden sind, werden übersprungen, und der nächste Ordner wird ausgewählt.

Beispiel: Einstellen der Ordnernummer, wenn Dateien im MP3/WMA-Format wie nach folgender Abbildung aufgezeichnet werden.

1. Der ROOT-Ordner ist als Ordner 1 festgelegt.
2. Wie bei Ordnern im ROOT-Ordner (Ordner A und Ordner B) wird der zuvor auf der Disc aufgenommene Ordner als Ordner 2 festgelegt.
3. Wie bei Ordnern im Ordner A (Ordner C und Ordner D) wird der zuvor auf der Disc aufgenommene Ordner als Ordner 3 festgelegt.
4. Da kein Ordner in Ordner C existiert, wird Ordner D als Ordner 4 festgelegt.
5. Ordner E in Ordner D existiert, wird als Ordner 5 festgelegt.
6. Ordner B im ROOT-Ordner existiert, wird als Ordner 6 festgelegt.

\* Die Informationen zu Ordner- und Dateireihenfolge sind von der Aufzeichnungssoftware abhängig. Es kann vorkommen, dass das Gerät die Dateien nicht in der erwarteten Reihenfolge abspielt.

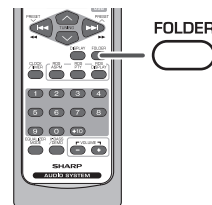

Der Ordnermodus kann mit der FOLDER-Taste auf der Fernbedienung ein-/ausgeschaltet werden. Die bei eingeschaltetem Ordnermodus wiedergegebenen Dateien sind andere als bei ausgeschaltetem Ordnermodus.

### Bei ausgeschaltetem Ordnermodus:

Alle Dateien ab dem ausgewählten Ordner bzw. der ausgewählten Datei werden wiedergegeben. Wenn Datei 3 in Ordner C gewählt wurde, werden alle Dateien ab Datei 3 wiedergegeben.

### Bei eingeschaltetem Ordnermodus:

Alle Dateien im ausgewählten Ordner werden wiedergegeben. Falls Ordner D gewählt wurde, werden die Dateien 4, 5 und 6 wiedergegeben. Die Dateien 7 und 8 in Ordner E werden nicht wiedergegeben.

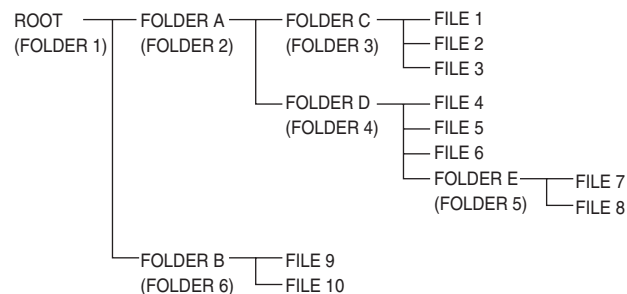

## ■ Verfahren zur Wiedergabe einer MP3/WMA-Disc

Wiedergabe von CD-R/RW.

### 1 CD-Taste drücken und eine MP3/WMA-Disc laden.

- Nach dem Laden der Disc wird die Disc-Information angezeigt.

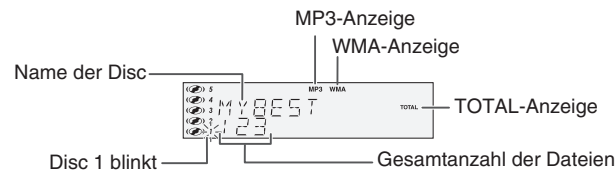

- Falls ein Ordner ausgewählt wurde, mit Schritt 2 fortfahren.
- Falls eine Datei ausgewählt wurde, mit Schritt 4 fortfahren.

### 2 FOLDER-Taste drücken. Dann TUNING (∨ oder ^)-Taste drücken, um den gewünschten Wiedergabeordner zu wählen. (Ordnermodus eingeschaltet)

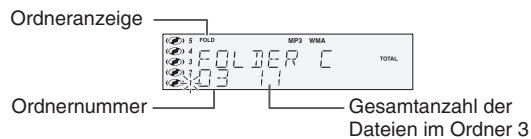

- Zur Wiedergabe im Ordnermodus mit Schritt 5 fortfahren.
- Zum Wechseln des Wiedergabeordners die TUNING (∨ oder ^)-Taste drücken, um einen anderen Wiedergabeordner zu wählen.

### 3 Gewünschte, wiederzugebende Datei durch Drücken der ◀◀- oder ▶▶-Taste auswählen. Weiter mit Schritt 5.



### 4 Gewünschte, wiederzugebende Datei durch Drücken der ◀◀- oder ▶▶-Taste auswählen. (Ordnermodus ausgeschaltet)



### 5 Die ▶ / < (CD ▶ / <) -Taste drücken.

Die Wiedergabe beginnt und der Dateiname wird angezeigt.

- Der Name des Titels, des Künstlers und des Albums wird angezeigt, sofern diese Informationen auf der Disc gespeichert sind.
- Der Anzeigehalt kann durch Drücken der DISPLAY-Taste geändert werden.

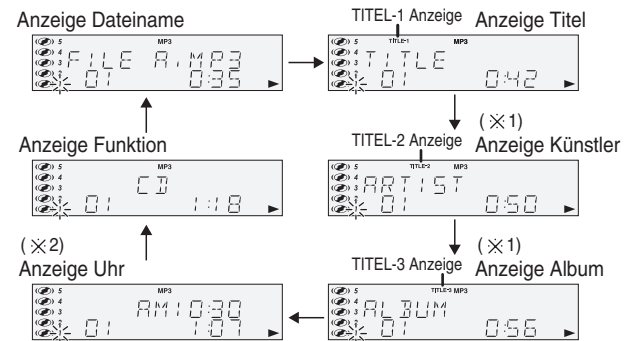

Bei Wiedergabe mit eingeschaltetem Ordnermodus die TUNING (∨ oder ^)-Taste drücken. Dann kann der Ordner auch im Wiedergabe-/Pausenmodus ausgewählt werden. Der Wiedergabe-/Pausenmodus wird im ersten Titel des ausgewählten Ordners fortgesetzt.  
(× 1) MP3 ID3-Tag unterstützt nur Version 1.x.  
(× 2) Wird nur angezeigt, wenn die Uhr bereits eingestellt ist.

#### Hinweis:

Die Anzeige "NO SUPPORT" bedeutet, dass eine "Copyright-geschützt WMA-Datei" oder eine "Nicht unterstützte Wiedergabedatei" ausgewählt wurde.

# Hören von USB-Massenspeichergerät / MP3-Player

DEUTSCH

USB-Speicherwiedergabe

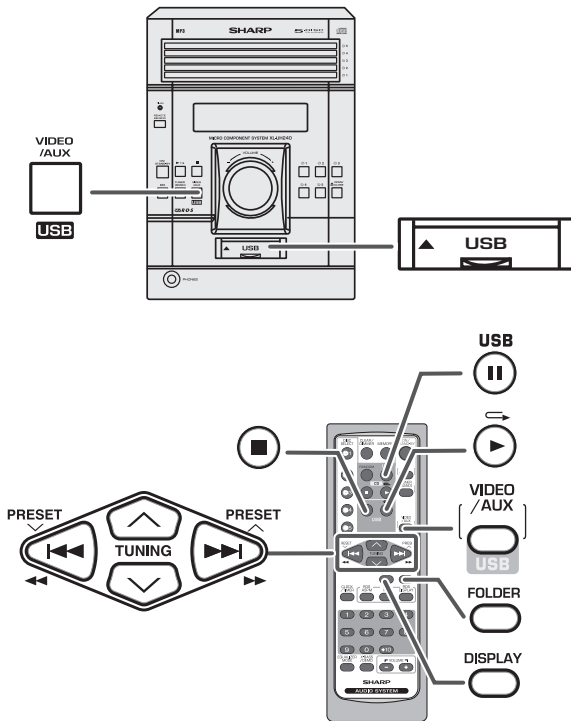

**Hinweis:**  
 Dieses Produkt ist nicht mit MTP- und AAC-Dateisystemen kompatibel.

**1 VIDEO/AUX/USB (USB/AUX)-Taste drücken und USB-Klappe aufdrücken. Das USB-Speichergerät mit den gespeicherten Dateien im MP3/WMA-Format mit dem Gerät verbinden.**

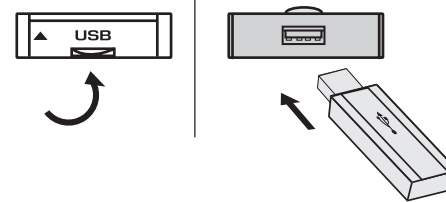

Wenn der USB-Speicher mit dem Hauptgerät verbunden ist, werden die Geräteinformationen angezeigt.

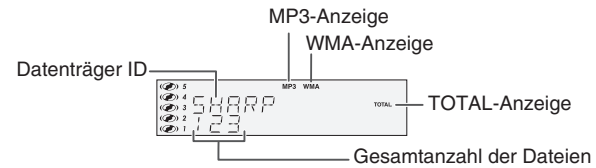

- Falls ein Ordner ausgewählt wurde, mit Schritt 2 fortfahren.
- Falls eine Datei ausgewählt wurde, mit Schritt 4 fortfahren.

**2 FOLDER-Taste drücken. Dann TUNING (∨ oder ^)-Taste drücken, um den gewünschten Wiedergabeordner zu wählen. (Ordnermodus eingeschaltet)**



Ordnernummer Gesamtanzahl der Dateien im Ordner 2

- Zur Wiedergabe im Ordnermodus mit Schritt 5 fortfahren.
- Zum Wechseln des Wiedergabeordner die TUNING (∨ oder ^)-Taste drücken, um einen anderen Wiedergabeordner zu wählen.

**3 Gewünschte, wiedergzugebende Datei durch Drücken der ◀◀- oder ▶▶-Taste auswählen. Weiter mit Schritt 5.**

**4** Gewünschte, wiederzugebende Datei durch Drücken der ◀◀- oder ▶▶-Taste auswählen. (Ordnermodus ausgeschaltet)



**5** Die ▶ / ◀ (USB ▶ / ◀)-Taste drücken. Die Wiedergabe beginnt und der Dateiname wird angezeigt.

- Der Name des Titels, des Künstlers und des Albums wird angezeigt, sofern diese Informationen auf dem USB-Speichergerät gespeichert sind.
- Der Anzeigehalt kann durch Drücken der DISPLAY-Taste geändert werden.

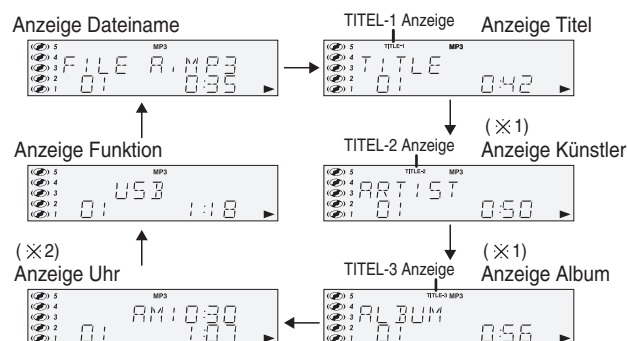

- (× 1) MP3 ID3-Tag unterstützt nur Version 1.x.
- (× 2) Wird nur angezeigt, wenn die Uhr bereits eingestellt ist.

**Hinweis:**

Unterbrechen der Wiedergabe (Pause):  
 CD/USB ■ -Taste drücken.

**Ausschaltautomatik:**

Im Stoppmodus des USB-Betriebs schaltet sich das Hauptgerät nach 15-minütiger Inaktivität in den Standby-Modus.

## Entfernen der USB-Speichereinheit

**1** USB ■ -Taste auf der Fernbedienung drücken. Warten Sie, bis "UNPLUG OK" auf der FL-Anzeige erscheint.



**2** USB-Speichergerät vom USB-Anschluss trennen.

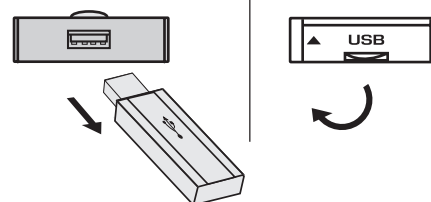

**Hinweise:**

- SHARP ist nicht für den Verlust von Daten während des Anschlusses des USB-Speichergeräts an das Audiosystem verantwortlich.
- In MP3 und/oder WMA-Format komprimierte Dateien können abgespielt werden, wenn das Gerät am USB-Ausgang angeschlossen ist.
- Das Format dieses USB-Speichers unterstützt FAT16 oder FAT32.
- SHARP kann nicht gewährleisten, dass alle USB-Speichergeräte mit diesem Audiosystem funktionieren.
- Dieser USB-Speicher kann nicht über USB-Hub betrieben werden.
- Die Anzeige "NO SUPPORT" bedeutet, dass eine "Copyright-geschützt WMA-Datei" oder eine "Nicht unterstützte Wiedergabedatei" ausgewählt wurde.
- Der USB-Anschluss dieses Geräts ist nicht für eine PC-Verbindung sondern für Musikstreaming mit einem USB-Speichergerät vorgesehen.
- Bei hohem Datenvolumen im USB-Speicher kann das Lesen der Daten länger dauern.

## Fortgeschrittene Wiedergabe von USB

### ■ Wiederholte Wiedergabe

Bei der wiederholten Wiedergabe können alle Titel in Reihenfolge fortlaufendabgespielt werden.

#### Wiederholen aller Titel:

Die ► / ◀ -Taste zweimal drücken.

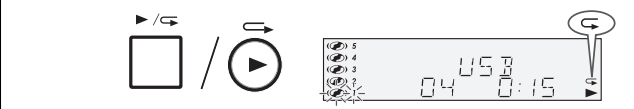

#### Beenden der wiederholten Wiedergabe:

Die ► / ◀ -Taste noch einmal drücken, bis "◀" erlischt.

### ■ Zufallswiedergabe

Die Titel können in zufälliger Reihenfolge oder automatisch wiedergegeben werden.

#### Zufallswiedergabe aller Titel:

Die RANDOM-Taste auf der Fernbedienung drücken.

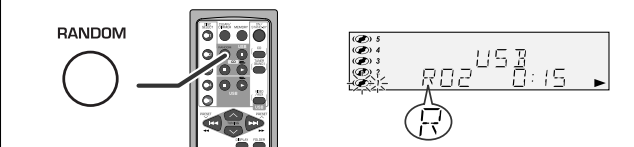

#### Beenden der Zufallswiedergabe:

Die ► / ◀ -Taste drücken.

"R" wird angezeigt.

#### Hinweise:

- Wenn während der Zufallswiedergabe die Taste ►► gedrückt wird, können Sie zum nächsten Titel weitergehen, der vom Zufallsbetrieb gewählt wurde. Andererseits ermöglicht die ◀◀ -Tastenicht, zum vorherigen Titel zurückzukehren. Der Anfang deslaufenden Titels wird gefunden.
- Bei der Zufallswiedergabe wählt und spielt das Gerät automatisch Titel. (Sie können die Titelfolge nicht auswählen.)

#### Vorsicht:

Nach Beendigung der wiederholten Wiedergabe unbedingt die ■ (USB ■)-Taste drücken. Ansonsten werdendie Discs kontinuierlich abgespielt.

#### Hinweis:

(⊗) Bei eingeschaltetem Ordnermodus kann der ausgewählte Wiedergabemodus nur für die Dateien im ausgewählten Ordner verwendet werden.

#### Hinweise:

- Dieser Gerät unterstützt nur das Format "MPEG-1 Aud o Layer-3". (Samplefrequenz fs ist 32, 44,1, 48kHz) MPEG-2 Audio Layer-3", "MPEG-2,5 Audio Layer-3" und MP1, MP2 werden nicht unterstützt.
- Die programmierte Wiedergabe ist für USB-Speichergeräte nicht vorhanden.
- Die Wiedergabereihenfolge der MP3-Dateien kann je nach der für den Dateidownload verwendeten Software unterschiedlich sein.
- Die von MP3 unterstützte Bitrate beträgt 32~320 Kb/s, WMA ist 64~160 Kb/s.
- Für MP3/WMA-Dateien bitte die Dateierweiterung ".MP3" bzw. ".WMA" verwenden. Dateien können nicht wiedergegeben, wenn die Dateierweiterung nicht MP3/WMA ist.
- Wiedergabelisten werden von diesem Gerät nicht unterstützt.
- Dieses Gerät kann Ordernamen oder Dateiname von bis zu 32 Zeichen anzeigen.
- Dieses Gerät unterstützt nur MP3 ID3-Tag Version 1.x.
- Bei der Wiedergabe einer Datei mit variabler Bitrate wird die Wiedergabezeit möglicherweise nicht korrekt angezeigt.
- Die Zeitanzeige kann nicht mit der DISPLAY-Taste geändert werden.
- Der Name des Titels und des Künstlers können während der Wiedergabe der Datei oder im Pausenmodus durch Drücken der DISPLAY-Taste angezeigt werden.
- WMA-Meta-Tag unterstützt auch Titel-, Künstler- und Albumnamen, die in WMA-Dateien gespeichert sind.
- Durch Copyright geschützt WMA-Dateien können nicht wiedergegeben werden.

# Rundfunkempfang

XL-UH240H  
XL-UH240H (BK)  
XL-UH2440H

DEUTSCH

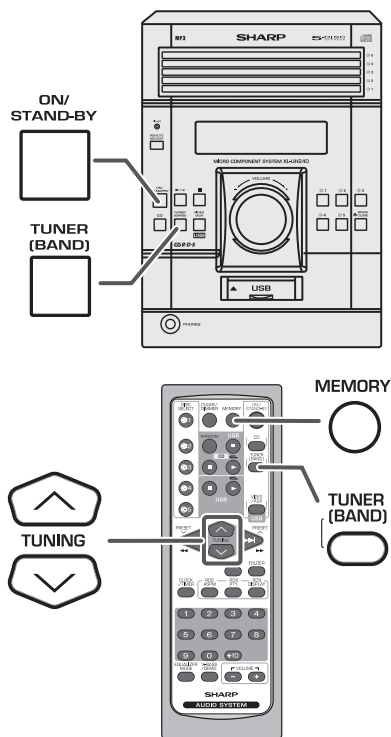

## Einschaltautomatik:

Wenn Sie eine der folgenden Tasten drücken, schaltet sich das Gerät ein.

- TUNER (BAND)-Taste (Hauptgerät und Fernbedienung): Das Gerät schaltet sich ein, und die "TUNER"-Funktion wird aktiviert.
- ►/◄-Taste auf dem Hauptgerät: Das Gerät schaltet sich ein, und die zuletzt verwendete Funktion beginnt mit der Wiedergabe (CD, TUNER, VIDEO/AUX/USB).

## ■ Abstimmung

- 1 Zum Einschalten des Gerätes die ON/STAND-BY-Taste drücken.
- 2 Die TUNER (BAND)-Taste wiederholt drücken, um das gewünschte Frequenzband (FM oder AM) auszuwählen.
- 3 Die TUNING (∨ oder ^)-Taste auf der Fernbedienung drücken, um den gewünschten Sender einzustellen.

### Manuelle Abstimmung:

Die TUNING (∨ oder ^)-Taste drücken, bis der gewünschte Sender eingestellt wird.

### Abstimmautomatik:

Wenn die TUNING (∨ oder ^)-Taste mehr als 0,5 Sekunden gedrückt wird, startet der Sendersuchlauf automatisch, und der Tuner stoppt am zuerst empfangbaren Rundfunksender.

### Hinweise:

- Wenn Rundfunkstörung auftritt, kann der Sendersuchlauf im selben Augenblick automatisch stoppen.
- Der Sendersuchlauf überspringt Sender von schwachem Signal.
- Zum Stoppen der Abstimmautomatik die TUNING (∨ oder ^)-Taste noch einmal drücken.
- Wenn ein RDS(Radio-Daten-System)-Sender eingestellt wird, wird die Frequenz zuerst angezeigt, und dann leuchtet die RDS-Anzeige. Danach erscheint der Sendername.
- Für mit "ASPM" gespeicherte RDS-Sender kann vollautomatische Abstimmung erzielt werden (siehe Seite 27).

### Empfangen einer UKW-Stereosendung:

Die TUNER (BAND)-Taste drücken, so daß die "ST"-Anzeige aufleuchtet.

- "ST" erscheint, wenn eine UKW-Sendung in Stereo ist.
- Bei schwachem UKW-Empfang die TUNER (BAND)-Taste drücken, so daß die "ST"-Anzeige erlischt. Der Empfang schaltet auf Mono, und der Klang wird klarer.

UKW-Stereo-Betriebsartenanzeige



UKW-Stereo-Empfangsanzeige

Rundfunk



## Rundfunkempfang (Fortsetzung)

DEUTSCH

Rundfunk

### ■ Abspeichern eines Senders

Sie können 40 MW- und UKW-Sender abspeichern und per Tastendruck abrufen. (Vorabstimmung)

**1 Die Schritte 1 - 3 im Abschnitt "Abstimmung" auf Seite 24 durchführen.**

**2 Die MEMORY-Taste drücken, um in die Festsenderspeicherungs-Betriebsart zu schalten.**

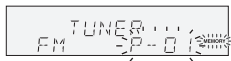

**3 Innerhalb von 30 Sekunden die Taste PRESET (^ oder v) drücken, um die Vorwahlkanalnummer anzuwählen.**

Die Sender einspeichern, und dabei der Reihe nach mit dem Vorwahlkanal 1 beginnen.

**4 Innerhalb von 30 Sekunden die MEMORY-Taste drücken, um den Sender abzuspeichern.**



Wenn vor dem Speichern des Senders die "MEMORY"- und Festsendernummernanzeigen erlöschen, die mit dem Schritt 2 beginnende Bedienung wiederholen.

**5 Die Schritte 1 - 4 wiederholen, um andere Sender zu speichern oder einen Festsender zu ändern.**

Wenn ein neuer Sender gespeichert wird, wird der Sender gelöscht, der vorher für diesen voreingestellten Kanal gespeichert wurde.

#### Hinweis:

Die Speicherschutzfunktion bleibt einige Stunden die gespeicherten Sender erhalten, selbst wenn ein Stromausfall eintreten sollte oder das Netzkabel getrennt wird.

### ■ Abrufen eines gespeicherten Senders

Die PRESET (^ oder v)-Taste weniger als 0,5 Sekunden drücken, um den gewünschten Sender zu wählen.

### ■ Festsender-Suchlauf

Die abgespeicherten Sender können automatisch abgetastet werden. (Festsenderspeicher-Suchlauf)

- 1 Die Taste PRESET (^ oder v) mehr als 0,5 Sekunden drücken. Die Festsendernummer blinkt und die programmierten Sender werden nacheinander folgend je 5 Sekunden lang empfangen.
- 2 Die Taste PRESET (^ oder v) noch einmal drücken, wenn der gewünschte Sender gefunden wird.

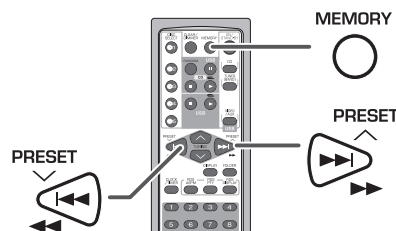

### ■ Löschen ganzen Festsenderspeichers

- 1 Zum Umstellen auf die Bereitschafts-Betriebsart die ON/STANDBY-Taste drücken.
- 2 Indem die 1- und 5-Tasten gedrückt werden, die TUNER (BAND) -Taste drücken, bis "TUNER CLEAR" erscheint.



## Benutzen des Radio-Daten-Systems (RDS)

XL-UH240H  
XL-UH240H (BK)  
XL-UH2440H

RDS ist ein Rundfunkdienst, der heute von einer zunehmenden Zahl von UKW-Sendern angeboten wird. Diese UKW-Sender senden neben ihren regulären Programmsignalen zusätzliche Signale. Sie können Ihre Sendernamen und Information über die Programmart wie Sport, Musik usw. senden.

Wenn ein RDS-Sender eingestellt wird, werden "RDS" und der Sendername angezeigt.

"TP" (Verkehrsfunkkennung) erscheint auf dem Display, wenn die empfangene Sendung die Verkehrsinformation trägt; "TA" (Verkehrsdurchsagekennung) erscheint, während eine Verkehrsinformation auf Sendung ist.

Während des Empfangs des Dynamic-PTY-Senders erscheint "PTYI" (Dynamic-PTY-Anzeige).

RDS TA PTYI TP

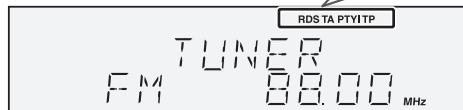

Ein RDS-Sender kann mit Hilfe der Tasten auf der Fernbedienung eingestellt werden.

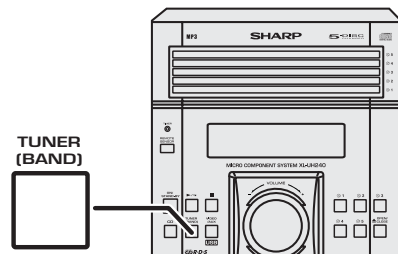

### ■ Durch RDS gebotene Informationen

Bei jedem Druck auf die RDS DISPLAY-Taste ändert sich das Display wie folgt:

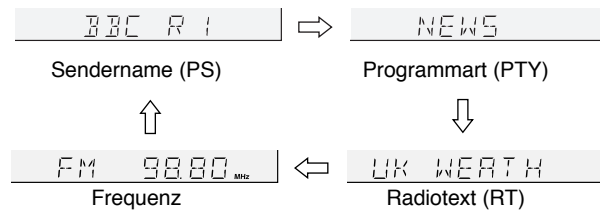
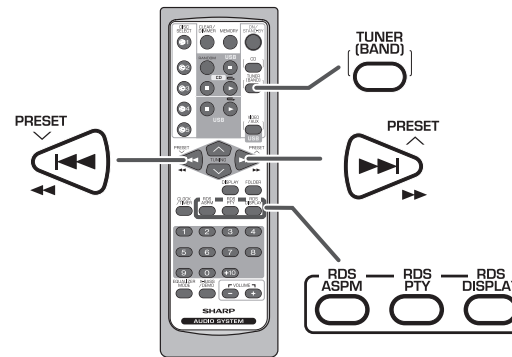

Wenn Sie einen anderen Sender als einen RDS-Sender oder einen RDS-Sender, dessen Signal schwach ist, einstellen, ändert sich das Display in folgender Reihenfolge:

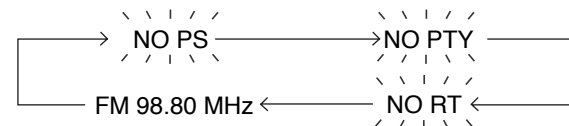

DEUTSCH

Fortgeschrittene Funktionen

## Benutzen des Radio-Daten-Systems (RDS) (Fortsetzung)

### ■ Benutzen des automatischen Senderspeichers (ASPM)

In der ASPM-Betriebsart sucht der Tuner automatisch nach neuen RDS-Sendern. Bis zu 40 Sender können gespeichert werden. Wenn einige Sender bereits abgespeichert sind, verringert sich die Zahl der speicherbaren neuen Sender entsprechend.

**1 Die TUNER (BAND)-Taste drücken, um das UKW-Band zu wählen.**

**2 Drücken Sie die RDS ASPM-Taste auf der Fernbedienung, und halten Sie sie mindestens 3 Sekunden lang gedrückt.**

- 1 "ASPM" blinkt etwa 4 Sekunden lang, dann beginnt der Suchlauf (87,50 - 108,00 MHz).

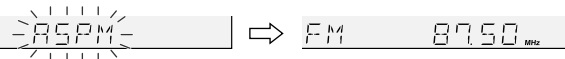

- 2 Wenn ein RDS-Sender gefunden wird, erscheint "RDS" eine kurze Weile, und der Sender wird abgespeichert.



- 3 Nach Abschluß des Suchlaufs wird die Zahl der abgespeicherten Sender 4 Sekunden lang angezeigt, und dann erscheint "END" 4 Sekunden lang.



### Abbrechen der ASPM-Operation:

Während des Sendersuchlaufs die RDS ASPM-Taste drücken. Die bereits abgespeicherten Sender bleiben im Speicher.

### Hinweise:

- Wenn derselbe Sender auf verschiedenen Frequenzen sendet, wird die stärkste Frequenz abgespeichert.
- Ein Sender, der dieselbe Frequenz hat wie ein bereits abgespeicherter Sender, wird nicht noch einmal gespeichert.
- Sind bereits 40 Sender abgespeichert, wird der Suchlauf abgebrochen. Wenn Sie die ASPM-Operation noch einmal durchführen möchten, müssen Sie den Festsenderspeicher löschen.
- Wenn keine Sender abgespeichert worden sind, erscheint "END" etwa 4 Sekunden lang.
- Bei sehr schwachen RDS-Signalen können keine Sendernamen abgespeichert werden.

### Löschen allen Festsenderspeicherinhalts:

- 1 Zum Schalten in die Bereitschafts-Betriebsart die ON/STAND-BY-Taste drücken.
  - 2 Indem die © 1 - und © 5 -Tasten gedrückt werden, die TUNER (BAND) -Taste drücken, bis "TUNER CLEAR" erscheint.
- Mit dieser Operation werden alle Informationen im Festsenderspeicher gelöscht.

### Erneutes Speichern eines Sendernamens beim Abspeichern des falschen Namens:

Es kann möglich sein, mit Hilfe der ASPM-Funktion Sendernamen abzuspeichern, wenn viel Rauschen vorhanden ist oder wenn das Signal zu schwach ist. In diesem Falle folgendermaßen vorgehen.

- 1 Durch Drücken der Taste PRESET (^ oder v) prüfen, ob die Namen richtig sind.
  - 2 Wenn Sie beim Empfangen des Senders einen falschen Namen finden. Warten Sie, bis der richtige Name angezeigt wird. Und dann die MEMORY-Taste drücken.
  - 3 Innerhalb von 30 Sekunden die MEMORY-Taste drücken, während die Vorwahlkanalnummer blinkt.
- Der neue Sendername ist richtig abgespeichert worden.

**Hinweise:**

- Derselbe Sendername kann in verschiedenen Kanälen gespeichert werden.
- In einem gewissen Gebiet oder in gewissen Zeiträumen können die Sendernamen vorübergehend verschieden sein.

■ **Hinweise zum RDS-Betrieb**

Wenn ein der folgenden Ereignisse eintritt, bedeutet dies nicht, daß das Gerät defekt ist:

- "PS", "NO PS" und ein Sendername erscheinen abwechselnd, und das Gerät funktioniert nicht richtig.
- Wenn ein spezifischer Sender nicht richtig sendet oder ein Sender Prüfungen durchführt, kann die RDS-Empfangsfunktion nicht richtig arbeiten.
- Wenn ein RDS-Sender, dessen Signal zu schwach ist, empfangen wird, können Informationen wie z.B. der Sendername nicht angezeigt werden.
- "NO PS", "NO PTY" oder "NO RT" blinkt etwa 5 Sekunden lang, und dann wird die Frequenz angezeigt.



**Hinweise zum Radiotext:**

- Die ersten 10 Zeichen des Radiotextes erscheinen 4 Sekunden lang; danach rollen sie über das Display.
- Wenn Sie einen RDS-Sender einstellen, der keinen Radiotext sendet, wird beim Schalten in die Radiotext-Position "NO RT" angezeigt.
- Während des Empfangs der Radiotext-Daten oder beim Ändern des Textinhalts wird "RT" angezeigt.

■ **Abrufen von abgespeicherten Sendern**

**Bestimmen von Programmarten und Wählen von Sendern (PTY-Suchlauf):**

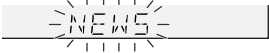
Sie können einen Sender von den abgespeicherten Sendern suchen, indem Sie die Programmart (Nachrichten, Sport, Verkehrsfunk usw. ... siehe Seiten 29 - 30) bestimmen.

<b>1 Die TUNER (BAND)-Taste drücken, um das UKW-Band zu wählen.</b>
<b>2 Die RDS PTY-Taste auf der Fernbedienung drücken.</b>

"SELECT" und "PTY TI" erscheinen etwa 6 Sekunden lang abwechselnd.
<b>3 Innerhalb von 6 Sekunden die Taste PRESET (^ oder v) drücken, um die Programmart auszuwählen.</b>

Bei jedem Tastendruck erscheint die Programmart. Wird die Taste länger als 0,5 Sekunden gedrückt gehalten, erscheint die Programmart fortlaufend.
<b>4 Während die ausgewählte Programmart blinkt (innerhalb von 6 Sekunden), die RDS PTY-Taste noch einmal drücken.</b>

Die gewählte Programmart leuchtet 2 Sekunden lang, dann erscheint "SEARCH", und der Suchlauf beginnt.

## Benutzen des Radio-Daten-Systems (RDS) (Fortsetzung)

### Hinweise:

- Wenn das Display mit dem Blinken aufgehört hat, das Verfahren ab Schritt 2 wiederholen. Wenn eine gewünschte Programmart herausgefunden wird, blinkt die entsprechende Kanalnummer etwa 4 Sekunden lang; danach blinkt der Sendername 7 Sekunden lang und wechselt dann zu ständigem Leuchten.
- Wenn Sie einen anderen Sender hören möchten, der dieselbe Programmart ausstrahlt, die RDS PTY-Taste drücken, während die Kanalnummer oder der Sendername blinkt. Das Gerät sucht dann nach einem nächsten Sender.
- Wenn kein Sender gefunden werden kann, erscheint "NOT FOUND" 4 Sekunden lang.

### Wenn Sie den Verkehrsfunk auswählen:

Wenn Sie in Schritt 3 den Verkehrsfunk (TP) auswählen, erscheint "TP". (Dies bedeutet nicht, daß Sie zu der Zeit die Verkehrsinformation hören können.)

Wenn die Verkehrsinformation gesendet wird, erscheint "TA".

### Bestimmen von Sendernamen und Wählen von Sendern von Hand:

Sie können einen Sender von den abgespeicherten Sendern empfangen, indem Sie den Namen (BBC R1, BBC R2 usw.) bestimmen.

Vor dieser Operation müssen Sie einen oder mehr Sendernamen im Speicher aufbewahren.

- 1 Die TUNER (BAND)-Taste drücken, um das UKW-Band zu wählen.
- 2 Die PRESET (^ oder v)-Taste auf der Fernbedienung drücken, um den gewünschten Sender einzustellen.
- 3 Der Sendername wird 6 Sekunden lang angezeigt. Danach ändert sich das Display.

**Beschreibungen der PTY(Programmartenkennung)-Codes, TP (Verkehrsfunkennung) und TA (Verkehrsdurchsagekennung).** Sie können die folgenden PTY-, TP- und TA-Signale suchen und empfangen.

<b>NEWS</b>	Kurze Beschreibungen über Fakten, Ereignisse und öffentlich ausgedrückte Ansichten, Reportagen und Tatsachen.
<b>AFFAIRS</b>	Programm über aktuelle Nachrichten, im allgemeinen in verschiedener Behandlungsweise oder Konzeption, einschließlich Debatte oder Analyse.
<b>INFO</b>	Beratungsprogramm (im weitesten Sinne).
<b>SPORT</b>	Sportprogramm.
<b>EDUCATE</b>	Bildungsprogramm (fundamental).
<b>DRAMA</b>	Alle Hörspiele und Serien.
<b>CULTURE</b>	Kulturprogramme (national oder regional, einschließlich Sprache, Theater usw.)
<b>SCIENCE</b>	Programme über Naturwissenschaft und Technik.
<b>VARIED</b>	Unterhaltungsprogramme wie zum Beispiel Quiz, Ratespiele und Persönlichkeitsinterviews.
<b>POP M</b>	Populäre Musik, oft abhängig von den gegenwärtigen oder letzten Plattenverkaufslisten.
<b>ROCK M</b>	Moderne Musik, normalerweise geschrieben und aufgeführt von jungen Musikern.
<b>EASY M</b>	Unterhaltungsmusik, im Gegensatz zu Pop, Rock oder Klassik, oder Musik wie Jazz, Folk oder Country (normalerweise mit Gesang und kurzzeitig).

<b>LIGHT M</b>	Populäre, klassische Musik. Zum Beispiel Instrumentalmusik und Vokal- oder Chorwerke.
<b>CLASSICS</b>	Aufführungen von hauptsächlich Orchesterstücken, Sinfonien, Kammermusik usw. einschließlich großer Oper.
<b>OTHER M</b>	Musik wie zum Beispiel Rhythm & Blues und Reggae.
<b>WEATHER</b>	Wetterberichte, -vorhersagen und -information.
<b>FINANCE</b>	Börsenberichte, Handel, Geschäft usw.
<b>CHILDREN</b>	Programme, die auf ein junges Publikum abgezielt sind (in erster Linie Unterhaltung und Interesse).
<b>SOCIAL</b>	Programme über Soziologie, Geschichte, Geographie, Psychologie und Gesellschaft.
<b>RELIGION</b>	Glauben einschließlich eines Gottes oder Göttern, der Natur der Existenz und Ethik.
<b>PHONE IN</b>	Mitglieder der Öffentlichkeit, die ihre Ansichten telefonisch oder im öffentlichen Forum äußern.
<b>TRAVEL</b>	Features und Programme über Reisen in nahe und ferne Orte, Pauschalreisen sowie Reiseideen und -gelegenheiten. Nicht verwendet für Durchsagen über Probleme, Verzögerungen oder Straßenbauarbeiten, welche die augenblickliche Reise beeinflussen, wo TP/TA benutzt werden sollte.
<b>LEISURE</b>	Programme über Freizeitaktivitäten, an denen der Hörer (die Hörerin) teilnehmen könnte. Zum Beispiel Gartenarbeit, Fischen, Antiquitätensammlung, Kochen, Nahrung & Wein usw.
<b>JAZZ</b>	Polyphone, synkopierte Musik, charakterisiert durch Improvisation.

<b>COUNTRY</b>	Songs, die aus der musikalischen Tradition der Südstaaten von Amerika entstehen oder sie fortsetzen. Charakterisiert durch eine schlichte Melodie und narrative Handlung.
<b>NATION M</b>	Gegenwärtige populäre Musik der Nation oder des Gebiets in Muttersprache, im Gegensatz zu internationalem 'Pop' in Englisch, der normalerweise von Amerika oder Großbritannien inspiriert ist.
<b>OLDIES</b>	Musik aus dem sogenannten "goldenen Zeitalter" populärer Musik.
<b>FOLK M</b>	Musik, die der musikalischen Kultur einer besonderen Nation entspricht, normalerweise gespielt auf akustischen Instrumenten. Die Erzählung oder Story kann sich auf geschichtliche Ereignisse oder Leute stützen.
<b>DOCUMENT</b>	Programme über sachliche Angelegenheiten, präsentiert in einem recherchierenden Stil.
<b>TEST</b>	Sendung beim Prüfen von Notsendegerät oder Empfängern.
<b>ALARM !</b>	Information über Naturkatastrophen.
<b>NONE</b>	Keine Programmart (nur Empfang).
<b>TP</b>	Sendungen, in denen Verkehrsdurchsagen gebracht werden.
<b>TA</b>	Verkehrsdurchsagen sind auf Sendung.

## Timer- und Sleep-Funktion (Nur Fernbedienung)

DEUTSCH

### Timer-Wiedergabe:

Zu der voreingestellten Zeit schaltet sich das Gerät ein und gibt die gewünschte Tonquelle (CD, TUNER) wieder.

**Dieses Gerät hat 2 Timertypen: ONCE TIMER und DAILY TIMER.**

**Once timer:** Die Once-Timer-Wiedergabe funktioniert nur einmal zu der voreingestellten Zeit.

**Daily timer:** Die Daily-Timer-Wiedergabe funktioniert täglich zu der gleichen voreingestellten Zeit.

Den Timer einstellen, um beispielsweise jeden Morgen aufzuwachen.

### Gemeinsame Verwendung des Once- und des Daily-Timers:

Den Once-Timer beispielsweise zum Hören eines Rundfunkprogramms und den Daily-Timer zum Aufwachen verwenden.

- 1 Den Daily-Timer einstellen (Seiten 31 - 33).
- 2 Den Once-Timer einstellen (Seiten 31 - 33).

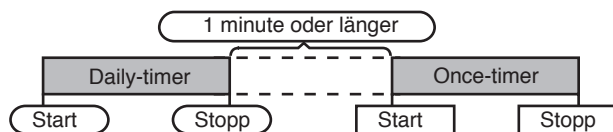

### Hinweis:

Wenn sich die eingestellten Zeiten für den Daily- und Once-Timer überlappen, hat der Once-Timer Vorrang. Einen Abstand von mindestens 1 Minute dazwischen lassen.

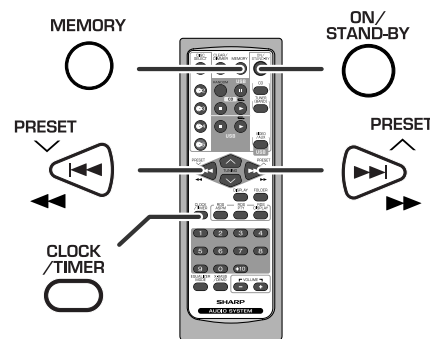

### ■ Timer-Wiedergabe

#### Vor dem Einstellen des Timers:

- 1 Prüfen, ob die Uhr richtig gestellt ist (siehe Seite 12).  
Wenn nicht eingestellt, können Sie nicht die Timer-Funktion verwenden.
- 2 Timer-Wiedergabe: Wiedergabende Discs laden.



- 1 Zum Einschalten der Stromversorgung die ON/STAND-BY-Taste drücken.
- 2 Die CLOCK/TIMER-Taste drücken.
- 3 Innerhalb von 10 Sekunden die Taste <<< oder >>> drücken, um "ONCE" oder "DAILY" anzuwählen; danach die MEMORY-Taste betätigen.



Die Uhr richtig stellen, wenn "ONCE" oder "DAILY" nicht erscheint.

Fortsetzung auf der nächsten Seite

- 4** Innerhalb von 10 Sekunden die Taste ◀◀ oder ▶▶ drücken, um "ONCE SET" oder "DAILY SET" anzuwählen; danach die MEMORY-Taste betätigen.



- 5** Die ◀◀ oder ▶▶-Taste drücken, um die Stunde einzustellen, und dann die MEMORY-Taste betätigen.

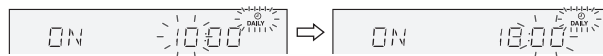

Die Abbildungen zeigen die Timer-Wiedergabe-Einstellung in der Daily-Timer-Betriebsart.

- 6** Die ◀◀ oder ▶▶-Taste drücken, um die Minuten einzustellen, und dann die MEMORY-Taste betätigen.



- 7** Nach den Schritten 5 und 6 die Endzeit einstellen.

- 8** Den Eingang mit der ◀◀ oder ▶▶-Taste umschalten, und dann die MEMORY-Taste drücken.

Auswählen der Tonquelle zur Timer-Wiedergabe: CD oder TUNER.

- Wenn Sie den Tuner wählen, einen Sender mit Hilfe der Taste ◀◀ oder ▶▶ auswählen, und dann die MEMORY-Taste drücken.
- Wenn kein Sender programmiert worden ist, wird "NO PRESET" angezeigt, und die Timer-Einstellung wird annulliert.

- 9** Die Lautstärke mit der VOLUME-Regler einstellen, dann die MEMORY-Taste drücken.

Die Lautstärke nicht zu laut stellen.

- 10** Zum Schalten in die Bereitschafts-Betriebsart die ON/STAND-BY-Taste drücken.

Die "TIMER"-Anzeige leuchtet auf, und das Gerät ist bereit zur Timer-Wiedergabe.

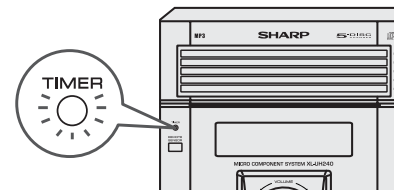

Fortsetzung auf der nächsten Seite



## Timer- und Sleep-Funktion (Nur Fernbedienung) (Fortsetzung)

### 11 Beim Erreichen der voreingestellten Zeit beginnt Wiedergabe.

Die Lautstärke erhöht sich allmählich, bis sie den voreingestellten Pegel erreicht.

### 12 Beim Erreichen der Timer-Endzeit schaltet das System automatisch in die Bereitschafts-Betriebsart.

#### Once-Timer:

Der Timer wird deaktiviert.

#### Daily-Timer:

Der Timer funktioniert alltäglich zur gleichen Uhrzeit. Dies dauert an, bis die Daily-Timer-Einstellung annulliert wird. Bei Nichtverwendung den Daily-Timer deaktivieren.

#### Hinweis:

Wird für der Timer-Wiedergabe ein anderes Gerät an den USB- oder AUX IN-Anschluss angeschlossen, wählen Sie in Schritt 8 "USB" oder "AUX". Diese Gerät wird automatisch eingeschaltet oder in die Bereitschafts-Betriebsart versetzt. Das an den AUX IN-Anschluss angeschlossene Geräte wird jedoch nicht ein- oder ausgeschaltet.

#### Überprüfen der Timer-Einstellung in der Timer-Bereitschafts-Betriebsart:

- 1 Die CLOCK/TIMER-Taste drücken.
- 2 Innerhalb von 10 Sekunden die Taste **◀◀** oder **▶▶** drücken, um "ONCE" oder "DAILY" anzuwählen; danach die MEMORY-Taste betätigen.
- 3 Innerhalb von 10 Sekunden die Taste **◀◀** oder **▶▶** drücken, um "ONCE CALL" oder "DAILY CALL" anzuwählen; danach die MEMORY-Taste betätigen.  
Das Gerät kehrt in die Timer-Bereitschafts-Betriebsart zurück, nachdem die eingestellten Inhalte der Reihe nach angezeigt worden sind.

#### Annullieren der Timer-Einstellung in der Timer-Bereitschafts-Betriebsart:

- 1 Die CLOCK/TIMER-Taste drücken.
- 2 Innerhalb von 10 Sekunden die Taste **◀◀** oder **▶▶** drücken, um "ONCE" oder "DAILY" anzuwählen; danach die MEMORY-Taste betätigen.
- 3 Innerhalb von 10 Sekunden die Taste **◀◀** oder **▶▶** drücken, um "ONCE OFF" oder "DAILY OFF" anzuwählen; danach die MEMORY-Taste betätigen.  
Der Timer wird deaktiviert (die eingestellten Inhalte werden nicht annulliert).



#### Wiederverwendung der gespeicherten Timereinstellung:

Die Timer-Einstellung wird abgespeichert, wenn sie einmal eingegeben wird. Um dieselbe Einstellung wieder zu verwenden, die folgenden Bedienungsschritte durchführen.

- 1 Die Stromversorgung einschalten und die CLOCK/TIMER-Taste drücken.
- 2 Innerhalb von 10 Sekunden die Taste **◀◀** oder **▶▶** drücken, um "ONCE" oder "DAILY" anzuwählen; danach die MEMORY-Taste betätigen.
- 3 Innerhalb von 10 Sekunden die Taste **◀◀** oder **▶▶** drücken, um "ONCE ON" oder "DAILY ON" anzuwählen; danach die MEMORY-Taste betätigen.
- 4 Zum Schalten in die Bereitschafts-Betriebsart die ON/STAND-BY-Taste drücken.

## ■ Sleep-Funktion

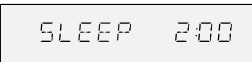
Radio, CD und USB können automatisch ausgeschaltet werden.

<b>1 Die gewünschte Tonquelle wiedergeben.</b>	
<b>2 Die CLOCK/TIMER-Taste drücken.</b>	
<b>3 Innerhalb von 10 Sekunden die <b>◀◀</b> oder <b>▶▶</b>-Taste drücken, um "SLEEP" auszuwählen, und die MEMORY-Taste betätigen.</b>	
<b>4 Die <b>◀◀</b> oder <b>▶▶</b>-Taste drücken, um die Zeit anzuwählen. (Maximum: 3 Stunden - Minimum: 1 Minute)</b>	
<ul style="list-style-type: none"> <li>● 3 Stunden - 5 Minuten → 5-Minuten-Abstände</li> <li>● 5 Minuten - 1 Minute → 1-Minuten-Abstände</li> </ul>	
<b>5 Die MEMORY-Taste drücken.</b>	
"SLEEP" erscheint.	
<b>6 Nach Ablauf der voreingestellten Zeit schaltet das Gerät in die Bereitschafts-Betriebsart.</b>	
1 Minute vor Abschluß der Sleep-Funktion wird die Lautstärke leiser gestellt.	

### Überprüfen der verbleibenden Einschlafzeit:

- 1 Während "SLEEP" auf dem Display erscheint, die CLOCK/TIMER-Taste drücken.
- 2 Innerhalb von 10 Sekunden die **◀◀** oder **▶▶**-Taste drücken, um "SLEEP X : XX" auszuwählen. "X : XX" ist die verbleibende Einschlafzeit.
  - Die verbleibende Einschlafzeit wird ungefähr 10 Sekunden lang angezeigt.
  - Während die verbleibende Einschlafzeit auf dem Display erscheint, können Sie sie dadurch ändern, daß die MEMORY-Taste gedrückt wird. (Schritte 4 - 5).

### Abbrechen der Sleep-Funktion:

Die ON/STAND-BY-Taste drücken, während "SLEEP" auf dem Display erscheint.

Um die Sleep-Funktion abzubrechen, ohne das System auf die Bereitschafts-Betriebsart zu stellen, folgendermaßen vorgehen.

- 1 Während "SLEEP" auf dem Display erscheint, die CLOCK/TIMER-Taste drücken.
- 2 Innerhalb von 10 Sekunden die **◀◀** oder **▶▶**-Taste drücken, um "SLEEP OFF" auszuwählen, und die MEMORY-Taste betätigen.

## ■ Gleichzeitiges Benutzen der Timer- und Sleep-Funktion

### Sleep-Timer und Timer-Wiedergabe:

Sie können beispielsweise beim Rundfunkempfang einschlafen und nächsten Morgen durch CD-Wiedergabe aufwachen.

- 1 Die Einschlafzeit einstellen (siehe links, Schritte 1 - 5).
- 2 Beim Einstellen des Sleep-Timers ist auch die Timer-Wiedergabe. (Schritte 2 - 10, Seiten 31 - 32).

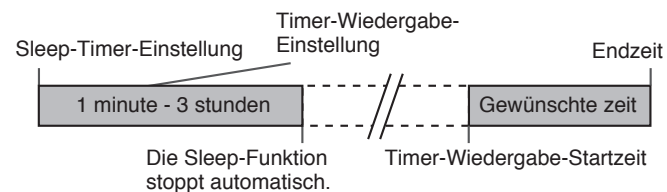

## Erhöhen des Systems

Das Anschlußkabel gehört nicht zum Lieferumfang. Kaufen Sie ein im Handel erhältliches Kabel wie unten dargestellt.

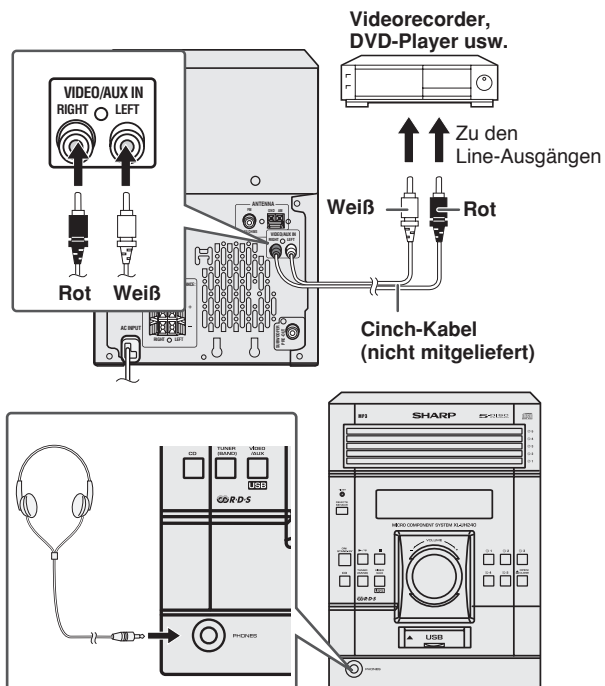

### Einschaltautomatik (USB/AUX):

Wenn Sie eine der folgenden Tasten drücken, schaltet sich das Gerät ein.

- VIDEO/AUX/USB-Taste (Hauptgerät und Fernbedienung): Das Gerät schaltet sich ein, und die "USB"-Funktion wird aktiviert.
- ► / ◀-Taste auf dem Hauptgerät: Das Gerät schaltet sich ein, und die zuletzt verwendete Funktion beginnt mit der Wiedergabe (CD, TUNER, VIDEO/AUX/USB).

### Wiedergabe der Töne vom Videorecorder, DVD-Player usw.

#### 1 Mit Hilfe eines Anschlußkabels den Videorecorder, DVD-Player usw. an die Buchsen VIDEO/AUX IN anschließen.

Beim Benutzen eines Videogeräts den Tonausgang an dieses Gerät und den Bildausgang an ein Fernsehgerät anschließen.

#### 2 Zum Einschalten der Stromversorgung die ON/STAND-BY-Taste drücken.

#### 3 Die VIDEO/AUX/USB (USB/AUX)-Taste drücken.

#### 4 Das angeschlossene Gerät wiedergeben.

### Hinweis:

Um Störgeräusche zu verhindern, das Gerät weiter entfernt vom Fernseher verlegen.

### Kopfhörer

- Vor dem Anschließen oder Trennen des Kopfhörers die Lautstärke vermindern.
- Einen Kopfhörer mit 3,5 mm Stecker und 16 Ohm bis 50 Ohm Impedanz verwenden. Die empfohlene Impedanz ist 32 Ohm.
- Beim Anschließen des Kopfhörers werden die Lautsprecher automatisch getrennt. Die Lautstärke mit dem VOLUME-Regler einstellen.

### ■ Anschluß des Subwoofers

Wenn ein im Handel erhältlicher Lautsprecher mit einem eingebauten Verstärker an dieses Gerät angeschlossen wird, können Sie Sound mit betonten Bässen genießen. Ein Cinch-Kabel von einem im Handel erhältlichen Lautsprecher mit einem eingebauten Verstärker an die Buchse SUBWOOFER PRE-OUT anschließen.

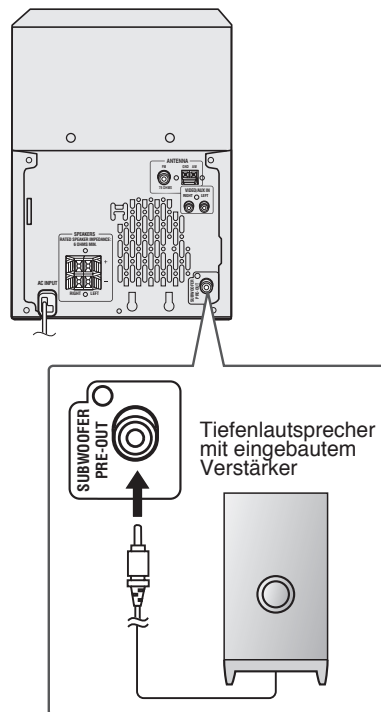

## Fehlersuchetabelle

Viele scheinbare Probleme können vom Benutzer ohne Anforderung eines Kundendiensttechnikers gelöst werden. Falls mit diesem Produkt irgendetwas nicht in Ordnung zu sein scheint, die folgenden Punkte überprüfen, bevor Sie sich an einen autorisierten SHARP-Fachhändler oder an ein SHARP-Kundendienstzentrum wenden.

### ■ Allgemeines

Symptom	Mögliche Ursache
<ul style="list-style-type: none"> <li>Die Uhr ist nicht richtig gestellt.</li> </ul>	<ul style="list-style-type: none"> <li>Trat ein Stromausfall ein? Die Uhr wieder einstellen.</li> </ul>
<ul style="list-style-type: none"> <li>Das Gerät reagiert nicht auf Betätigung einer Taste.</li> </ul>	<ul style="list-style-type: none"> <li>Das Gerät auf die Bereitschafts-Betriebsart stellen und dann wieder einschalten.</li> <li>Wenn das Gerät noch nicht richtig funktioniert, es zurücksetzen.</li> </ul>
<ul style="list-style-type: none"> <li>Kein Ton ist zu hören.</li> </ul>	<ul style="list-style-type: none"> <li>Ist der Lautstärkepegel auf "0" gestellt?</li> <li>Ist der Kopfhörer angeschlossen?</li> <li>Sind die Lautsprecherkabel getrennt?</li> </ul>

### ■ CD-Player

Symptom	Mögliche Ursache
<ul style="list-style-type: none"> <li>Wiedergabe beginnt nicht.</li> <li>Wiedergabe stoppt in der Mitte eines Titels oder wird nicht richtig gemacht.</li> </ul>	<ul style="list-style-type: none"> <li>Ist die Disc verkehrt herum eingelegt?</li> <li>Entspricht die Disc der Norm?</li> <li>Ist die Disc verformt oder zerkratzt?</li> </ul>
<ul style="list-style-type: none"> <li>Während der Wiedergabe kommt es zu Aussetzern oder Wiedergabe stoppt in der Mitte eines Titels.</li> </ul>	<ul style="list-style-type: none"> <li>Ist das Gerät übermäßigen Erschütterungen ausgesetzt?</li> <li>Ist die Disc sehr schmutzig?</li> <li>Hat sich im Gerät Kondensation gebildet?</li> </ul>

## Fehlersuchtafel (Fortsetzung)

DEUTSCH

Referenzen

### ■ Fernbedienung

Symptom	Mögliche Ursache
<ul style="list-style-type: none"> <li>Die Fernbedienung funktioniert nicht.</li> </ul>	<ul style="list-style-type: none"> <li>Ist das Netzkabel des Gerätes angeschlossen?</li> <li>Ist die Polarität der Batterie richtig?</li> <li>Sind die Batterien erschöpft?</li> <li>Ist der Abstand oder Winkel falsch?</li> <li>Empfängt der Fernbedienungssensor starkes Licht?</li> </ul>

### ■ Tuner

Symptom	Mögliche Ursache
<ul style="list-style-type: none"> <li>Das Radio erzeugt ungewöhnliches, andauerndes Rauschen.</li> </ul>	<ul style="list-style-type: none"> <li>Befindet sich das Gerät in der Nähe des Fernsehgerätes oder des Computers?</li> <li>Ist die UKW-Antenne oder MW-Rahmenantenne richtig aufgestellt? Die Antenne weiter entfernt vom Netzkabel verlegen.</li> </ul>

### ■ Kondensation

Plötzliche Temperaturschwankungen und Lagerung oder Betrieb in einer extrem feuchten Umgebung können Kondensatbildung im Gehäuse (CD-Abtaster usw.) oder auf dem Sender der Fernbedienung verursachen. Kondensat kann zu Funktionsstörungen des Gerätes führen. Sollte dieser Fall eintreten, das Gerät eingeschaltet lassen, ohne eine Disc einzulegen, bis normale Wiedergabe möglich ist (ca. 1 Stunde). Vor Handhaben der Fernbedienung jedes Kondensat auf dem Sender mit einem weichen Tuch abwischen.

### ■ Wenn Störung auftritt

Wenn dieses Produkt von starker externer Interferenz (mechanischer Stoß, übermäßige statische Elektrizität, anormale Speisespannung infolge von Blitz usw.) beeinflusst oder falsch betrieben wird, kann es nicht korrekt funktionieren.

#### Wenn derartige Störungen auftreten, wie folgt verfahren

- Das Gerät auf die Bereitschafts-Betriebsart stellen und die Stromversorgung wieder einschalten.
- Wenn das Gerät durch den vorhergehenden Bedienungsschritt nicht wiederhergestellt wird, den Stecker des Geräts herausziehen und einstecken; danach es einschalten.

#### Hinweis:

Wenn die obigen Bedienungsschritte keinen Erfolg aufweisen, all den Speicher durch Rücksetzen des Gerätes löschen.

### ■ Löschen all des Speichers (Rücksetzen)

- Zum Schalten in die Bereitschafts-Betriebsart die ON/STAND-BY-Taste drücken.
- Indem die  $\odot$  1- und  $\odot$  5 -Tasten gedrückt werden, die ON/STAND-BY-Taste drücken, bis "CLEAR ALL" erscheint.



#### Vorsicht:

Durch diese Bedienungsschritte werden alle abgespeicherten Daten einschließlich Uhr- und Timer-Einstellungen, Tuner-Voreinstellung sowie CD-Programm gelöscht.

### ■ Vor dem Transportieren des Geräts

Alle CDs aus dem Gerät herausnehmen. Sicherstellen, daß keine CD in der Disc-Schublade vorhanden ist. Danach das Gerät auf die Bereitschafts-Betriebsart stellen. Durch Tragen des Geräts mit darin eingelegten Discs kann es beschädigt werden.

### ■ Pflege der Compact Discs

Compact Discs sind ziemlich widerstandsfähig gegen Beschädigungen, aber Falschabtastungen können infolge einer Ansammlung des Staubs auf der Discoberfläche auftreten. Für optimale CD-Wiedergabe die folgenden Punkte beachten.

- Auf die Disc darf nichts geschrieben werden, insbesondere auf die Seite ohne Etikett; hier werden Tonsignale abgetastet.
- Die Discs nicht direkter Sonnenbestrahlung, Hitze oder Feuchtigkeit aussetzen.
- Die CDs immer am Rand halten. Durch Fingerabdrücke, Schmutz oder Wasser auf den CDs kann Störgeräusch oder falsche Abtastung verursacht werden. Wenn eine CD schmutzig ist oder nicht einwandfrei abgespielt wird, sie mit einem weichen, trockenen Tuch von der Mitte gerade nach außen dem Radius entlang abwischen.

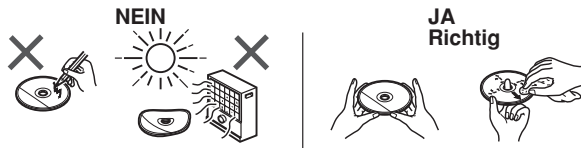

## Wartung

### ■ Reinigen des Gehäuses

Das Gehäuse mit einem weichen Tuch und einem verdünnten Seifenwasser regelmäßig reinigen und dann mit einem trockenen Tuch nachwischen.

#### Vorsicht:

- Keine Chemikalien (Benzin, Farbverdünnungsmittel usw.) verwenden. Es kann zur Beeinflussung von Oberfläche und Farbe führen.
- Niemals das Innere des Geräts ölen. Es kann zu Störungen führen.

XL-UH240H  
XL-UH240H (BK)  
XL-UH2440H

DEUTSCH

Referenzen

1

D-38

## Technische Daten

DEUTSCH

Referenzen

Bedingt durch fortlaufende technische Verbesserungen behält sich SHARP das Recht vor, das Design und die Spezifikationen ohne vorherige Ankündigung ändern zu können. Die angegebenen Leistungswerte stellen die Nennwerte einer in Serienherstellung produzierten Einheit dar. Geringe Abweichungen bei einzelnen Geräten sind möglich.

### ■ Allgemeines

<b>Spannungsversorgung</b>	Wechselspannung 230 V, 50 Hz
<b>Leistungsaufnahme</b>	Einschalten: 90 W Bereitschaft: 0,6 W(*)
<b>Abmessungen</b>	Breite: 175 mm Höhe: 240 mm Tiefe: 315 mm
<b>Gewicht</b>	5,4 kg

(\*) Dieser Leistungsaufnahmewert wird erhalten, wenn die Demonstrations-Betriebsart in der Bereitschafts-Betriebsart abgebrochen wird. Siehe Seite 9 zum Abbrechen der Demonstrations-Betriebsart.

### ■ Verstärker

<b>Ausgangsleistung</b>	PMPO: 660 W MPO: 330 W (165 W + 165 W) (DIN 45 324) RMS: 160 W (80 W + 80 W) (DIN 45 324) RMS: 128 W (64 W + 64 W) (DIN 45 500)
<b>Ausgänge</b>	Lautsprecher: 6 Ohm Kopfhörer: 16 - 50 Ohm (Empfohlen: 32 Ohm) Subwoofer-Vorverstärker-Ausgang (Audiosignal): 200 mV/10 kOhm bei 70 Hz
<b>Eingänge</b>	Video/Reserve (Audiosignal): 500 mV/47 kOhm

### ■ USB

<b>Klasse</b>	MassenspeicherKlassee
<b>Unterstützungsdatei</b>	MP3/WMA (unterstützen keine DRM-Dateien)
<b>Formatunterstützung</b>	FAT 16 oder FAT 32
<b>Bitratenunterstützung</b>	MP3 (32 ~ 320 Kb/s) WMA (64 ~ 160 Kb/s)
<b>Sonstiges</b>	MP3 ID3 - Tag unterstützt nur Version 1.x USB unterstützt Version 2.0

### ■ CD-Player

<b>Typ</b>	5-Disc Multi-Mode Compact Disc Player
<b>Signalabtastung</b>	Kontaktloser 3-Strahl-Halbleiter-Laser-Abtaster
<b>D/A-Umsetzer</b>	1-Bit-D/A-Umsetzer
<b>Frequenzgang</b>	20 - 20.000 Hz
<b>Dynamikbereich</b>	90 dB (1 kHz)

### ■ Tuner

<b>Frequenzbereich</b>	UKW: 87,5 - 108 MHz MW: 522 - 1.620 kHz
------------------------	--------------------------------------------

XL-UH240H  
XL-UH240H (BK)  
XL-UH2440H

DEUTSCH

## ■ Lautsprecher

<b>Typ</b> XL-UH240H XL-UH240H(BK)	2-Wege-Lautsprechersystem 5 cm-Hochtöner 13 cm-Tieftöner
XL-UH2440H	2-Wege-Lautsprechersystem 2,5 cm-Hochtöner 12 cm-Tieftöner
<b>Max. Belastbarkeit</b>	160 W
<b>Nennbelastbarkeit</b>	80 W
<b>Impedanz</b>	6 Ohm
<b>Abmessungen</b> XL-UH240H XL-UH240H(BK)	Breite: 185 mm Höhe: 260 mm Tiefe: 230 mm
XL-UH2440H	Breite: 165 mm Höhe: 260 mm Tiefe: 230 mm
<b>Gewicht</b> XL-UH240H XL-UH240H(BK)	je 2,8 kg
XL-UH2440H	je 3 kg

Referenzen

1

D-40