

# Manuel de l'utilisateur

Satellite A660/A660D

Satellite A665/A665D

# Table des matières

## Préface

## Précautions générales

### Chapitre 1 **Prise en main**

Liste de contrôle équipement .....	1-1
Prise en main .....	1-3
Options de restauration du système et restauration des logiciels préinstallés .....	1-12

### Chapitre 2 **Présentation**

Vue avant (écran fermé) .....	2-1
Vue de droite .....	2-2
Vue de gauche .....	2-4
Précédente .....	2-6
Vue de dessous .....	2-6
Vue avant (écran ouvert) .....	2-8
Voyants .....	2-11
Lecteurs optiques .....	2-14
Télécommande .....	2-17
Utilisation de la télécommande .....	2-23
Installation/retrait des piles .....	2-25
Adaptateur secteur .....	2-30

### Chapitre 3 **Matériel, utilitaires et options**

Matériel .....	3-1
Fonctions spéciales .....	3-9
TOSHIBA VAP (Value Added Package) .....	3-12
Utilitaires et applications .....	3-14
Périphériques optionnels .....	3-17
Emplacement de support Bridge .....	3-19
Accessoires facultatifs .....	3-38

**Chapitre 4 Concepts de base**

Utilisation de Touch Pad .....	4-1
Utilisation de Touch Pad .....	4-2
Caméra Web .....	4-3
Utilisation du logiciel TOSHIBA Web Camera .....	4-4
Utilisation de TOSHIBA Face Recognition .....	4-5
Utilisation du lecteur de disque optique.....	4-9
Ecriture de CD/DVD/BD sur un lecteur de DVD Super Multi ou un graveur de BD ou lecteur mixte de BD .....	4-12
Utilisation de WinDVD BD for TOSHIBA .....	4-26
Entretien des supports de données .....	4-28
Système audio .....	4-29
Realtek HD Audio Manager .....	4-30
Communications sans fil .....	4-33
LAN .....	4-36
Manipulation de l'ordinateur .....	4-38
Fonction de protection du disque dur .....	4-39
Utilitaire TOSHIBA Sleep .....	4-41
Refroidissement .....	4-44

**Chapitre 5 Clavier**

Touches de machine à écrire .....	5-1
Touches de fonction : F1 à F12 .....	5-2
Touches de configuration : Combinaisons avec la touche FN ...	5-2
Touches d'accès direct .....	5-3
Touches Windows spécifiques .....	5-5
Production de caractères ASCII .....	5-5

**Chapitre 6 Alimentation et modes de mise sous tension**

Conditions d'alimentation .....	6-1
Supervision des conditions d'alimentation .....	6-2
Batterie .....	6-3
Utilitaire TOSHIBA Password .....	6-10
Modes de mise sous tension .....	6-12
Mise sous/hors tension de l'écran .....	6-12
Mise en veille/veille prolongée automatique du système.....	6-12

**Chapitre 7 HW Setup**

Accès à HW Setup .....	7-1
Fenêtre de HW Setup .....	7-1

**Chapitre 8 Dépannage**

Procédure de résolution des problèmes .....	8-1
Liste de contrôle du matériel et du système .....	8-3
Assistance TOSHIBA .....	8-24

<i>Annexe A</i>	<b>Spécifications</b>	
	<b>Environnement</b> .....	<b>A-1</b>
<i>Annexe B</i>	<b>Contrôleur d'écran et mode d'affichage</b>	
	<b>Contrôleur d'écran</b> .....	<b>B-1</b>
	<b>Mode vidéo</b> .....	<b>B-1</b>
<i>Annexe C</i>	<b>Réseau sans fil</b>	
	<b>Spécifications</b> .....	<b>C-1</b>
	<b>Caractéristiques radio</b> .....	<b>C-1</b>
	<b>Sous-bandes de fréquences prises en charge</b> .....	<b>C-2</b>
<i>Annexe D</i>	<b>Interopérabilité de la technologie Bluetooth</b>	
	<b>Technologie sans fil Bluetooth et ergonomie</b> .....	<b>D-2</b>
	<b>Règlements</b> .....	<b>D-2</b>
<i>Annexe E</i>	<b>Cordons et connecteurs d'alimentation</b>	
	<b>Agences de certification</b> .....	<b>E-1</b>
<i>Annexe F</i>	<b>TOSHIBA PC Health Monitor</b>	
	<b>Démarrage de TOSHIBA PC Health Monitor</b> .....	<b>F-2</b>
<i>Annexe G</i>	<b>Remarques légales</b>	
<i>Annexe H</i>	<b>Précautions contre le vol</b>	
	<b>Glossaire</b>	
	<b>Index</b>	

## Copyright

© 2010 par TOSHIBA Corporation. Tous droits réservés. Selon la loi du Copyright, le présent manuel ne peut pas être reproduit, sous toute forme que ce soit, sans l'autorisation écrite préalable de TOSHIBA.

TOSHIBA n'engage aucunement sa responsabilité quant à l'utilisation qui peut être faite des informations contenues dans le présent ouvrage.

*TOSHIBA Satellite A665/A665D, Satellite Série A660/A660D - Manuel de l'utilisateur personnel portable*

Première édition : mai 2010

Les droits d'auteur sur la musique, les films, les programmes informatiques, les bases de données ou toute autre propriété intellectuelle soumise à la législation sur les droits d'auteur appartiennent à l'auteur ou à leur propriétaire. Tout document ne peut être reproduit qu'à des fins personnelles. Toute autre utilisation (y compris la conversion dans un format numérique, la modification, le transfert ou la copie d'un ouvrage et sa diffusion sur le réseau) non autorisée par le propriétaire du copyright représente une violation de ses droits et de ses droits d'auteur, et fera l'objet de dommages civils ou de poursuites judiciaires. Pour toute reproduction de ce manuel, veuillez vous conformer aux lois sur les droits d'auteur en vigueur.

## Responsabilités

Le présent manuel a fait l'objet d'une procédure de révision et de validation. Les instructions et les descriptions qu'il contient sont exactes pour les ordinateurs personnels portables TOSHIBA Satellite A665/A665D, Satellite Série A660/A660D lors de la rédaction du présent manuel. Cependant, les ordinateurs et les manuels ultérieurs peuvent être modifiés sans préavis. TOSHIBA n'assume aucune responsabilité pour les dommages liés directement ou indirectement à des erreurs, des omissions ou des incohérences entre l'ordinateur et le manuel.

## Marques commerciales

IBM est une marque déposée et IBM PC une marque commerciale de International Business Machines Corporation.

Intel, Intel SpeedStep, Intel Core et Centrino sont des marques ou des marques déposées d'Intel Corporation.

Windows, Microsoft et le logo Windows sont des marques déposées de Microsoft Corporation.

Bluetooth est une marque commerciale détenue par son propriétaire et utilisée par TOSHIBA sous licence.

Photo CD est une marque commerciale d'Eastman Kodak Company.

Memory Stick, Memory Stick PRO, Memory Stick PRO Duo et i.LINK sont des marques commerciales ou des marques déposées de Sony Corporation.

ConfigFree est une marque commerciale de Toshiba Corporation.

Wi-Fi est une marque déposée de Wi-Fi Alliance.

Secure Digital et SD sont des marques de commerce de SD Card Association.

MultiMediaCard et MMC sont des marques de MultiMediaCard Association.

xD-Picture Card est une marque commerciale de FUJIFILM.

D'autres marques commerciales ou marques déposées non mentionnées ci-dessus peuvent figurer dans ce manuel.

Fabriqué sous licence de Dolby Laboratories. Dolby et le symbole double D sont des marques de Dolby Laboratories.

## Déclaration européenne de conformité



Le présent produit porte le label CE conformément aux directives européennes. La partie responsable de l'homologation CE est TOSHIBA Europe GmbH, Hammfelddamm 8, 41460 Neuss, Allemagne. Vous trouverez la déclaration de conformité UE complète sur le site Web de TOSHIBA, <http://epps.toshiba-teg.com> sur Internet.

### Homologation CE

Le présent produit porte le label CE conformément aux directives européennes s'y rapportant, notamment la directive 2004/108/EC relative à la compatibilité électromagnétique pour ordinateur portable et accessoires électroniques dont l'adaptateur réseau fourni, la directive Equipements radio et terminaux de communication 99/5/CE relative aux équipements hertziens et terminaux de télécommunication en cas de recours à des accessoires de télécommunication et la directive Basse tension 2006/95/EC pour l'adaptateur réseau fourni. De plus, ce produit est conforme à la directive Ecodesign 2009/125/CE (ErP) et ses mesures d'application.

Le présent produit et les options d'origine ont été conçus pour respecter les normes EMC (compatibilité électromagnétique) et de sécurité. Cependant, TOSHIBA ne peut en garantir le respect si les options installées ou les câbles connectés proviennent d'autres constructeurs. Dans ce cas, les personnes ayant connecté / utilisé ces options / câbles doivent s'assurer que le système (PC plus options / câbles) respecte les normes requises. Pour éviter tout problème de compatibilité électromagnétique, respectez les instructions ci-dessous :

- Seules les options comportant la marque CE doivent être connectées/ utilisées ;
- Utilisez des câbles blindés de la meilleure qualité possible.

## Environnement de travail

Le présent produit a été conçu conformément à la norme EMC (compatibilité électromagnétique) et pour des applications résidentielles, commerciales et d'industrie légère. TOSHIBA n'approuve pas l'utilisation de ce produit dans d'autres environnements de travail que ceux mentionnés ci-dessus.

Par exemple, les environnements suivants ne sont pas autorisés :

- Environnements industriels (environnements où la tension nominale du secteur utilisée est de 380 V triphasé).
- Environnements médicaux
- Environnements automobiles
- Environnements aéronautiques

Toute conséquence résultant de l'utilisation de ce produit dans l'un des environnements non approuvés n'engage en aucun cas la responsabilité de TOSHIBA.

Les principaux risques résultant d'une utilisation dans un environnement non autorisé sont énumérés ci-dessous :

- Interférences avec d'autres appareils ou machines situées à proximité ;
- Dysfonctionnement de l'ordinateur ou pertes de données résultant des interférences provoquées par les appareils ou machines environnantes.

Par conséquent, TOSHIBA recommande fortement de s'assurer de la compatibilité électromagnétique de ce produit avant de l'utiliser dans un environnement non approuvé. Pour ce qui est du domaine automobile et aéronautique, le fabricant ou la compagnie aérienne doivent signifier leur autorisation.

En outre, pour des raisons de sécurité, l'utilisation du présent produit dans une atmosphère comportant des gaz explosifs est interdite.

## REACH - Déclaration de conformité

Le nouveau règlement européen (UE) concernant les produits chimiques, REACH (Enregistrement, évaluation et autorisation des produits chimiques), s'applique depuis le 1er juin 2007. Toshiba s'engage à se mettre en conformité avec tous les critères REACH et à fournir à ses clients des informations sur les substances chimiques de nos produits conformément aux règlements REACH. Veuillez consulter le site Web suivant [www.toshiba-europe.com/computers/info/reach](http://www.toshiba-europe.com/computers/info/reach) pour plus d'informations sur la présence dans nos articles de substances incluses sur la liste de référence, conformément à l'article 59(1) du règlement (EC) N° 1907/2006 (« PORTEE ») pour une concentration supérieure à 0,1 % masse par masse.

## Les informations suivantes ne s'appliquent qu'à la Turquie :

- Conforme aux normes EEE : Toshiba répond à tous les critères des lois turques 26891 « Restriction de l'utilisation de certaines substances dangereuses dans les équipements électriques et électroniques ».
- La tolérance de dysfonctionnement des pixels de votre écran est définie par la norme ISO 13406-2. Lorsque le nombre de pixels défectueux est inférieur à cette norme, l'écran ne peut pas être considéré comme défectueux ou en panne.
- La batterie est un consommable et son autonomie dépend de votre utilisation de l'ordinateur. Si la batterie ne peut pas être chargée, elle est défectueuse ou en panne. La variation de l'autonomie de la batterie n'est pas considérée comme un défaut ou une panne.

## Informations spécifiques aux pays de l'Union Européenne :

### Mise au rebut des produits



Le symbole de poubelle barrée indique que le produit et ses composants ne doivent pas être jetés avec les ordures ménagères. Les batteries et les accumulateurs intégrés peuvent être mis au rebut avec le produit. Ils seront séparés pendant la phase de recyclage.

La barre noire indique que le produit a été mis sur le marché après le 13 août 2005.

En respectant la mise au rebut séparée des batteries, vous réduisez les risques d'impact écologiques et sanitaires

Pour plus de détails sur les programmes de collecte et de recyclage disponibles dans votre pays, consultez notre site Web (<http://eu.computers.toshiba-europe.com>) ou contactez la mairie ou le magasin où vous avez acheté le produit.

### Mise au rebut des piles et/ou accumulateurs



Le symbole de poubelle barrée indique que les batteries et/ou les accumulateurs ne doivent pas être jetés avec les ordures ménagères.

Si la batterie ou l'accumulateur contient plus de plomb (Pb), de mercure (Hg) et/ou de cadmium (Cd) que préconisé dans la directive sur les piles (2006/66/EC), les symboles chimiques du plomb (Pb), du mercure (Hg) et/ou du cadmium (Cd) s'affichent en dessous du symbole de poubelle barrée.

En respectant la mise au rebut séparée des batteries, vous réduisez les risques d'impact écologiques et sanitaires

Pour plus de détails sur les programmes de collecte et de recyclage disponibles dans votre pays, consultez notre site Web (<http://eu.computers.toshiba-europe.com>) ou contactez la mairie ou le magasin où vous avez acheté le produit.



*La présence de ces symboles varie selon le pays et la zone d'achat.*



## Mise au rebut de l'ordinateur et de ses batteries

- Si vous devez mettre l'ordinateur au rebut, prenez connaissance des lois et règlements en vigueur. Pour plus d'informations, contactez votre administration locale.
- L'ordinateur contient des batteries rechargeables. Lors d'un usage prolongé, les batteries perdent leur capacité de rétention de la charge et doivent être remplacées. Dans certaines collectivités locales, il peut être illégal de mettre les batteries dans une poubelle ordinaire.
- Veuillez penser à l'environnement. Consultez les autorités locales pour plus de détails sur les possibilités de recyclage des anciennes batteries ou les sites de rejet. Le rejet de ce produit est généralement soumis à des législations spécifiques. Pour plus de détails sur leur recyclage ou les sites de rejet, contactez votre collectivité.

## Programme ENERGY STAR®



Votre ordinateur peut être conforme à la norme ENERGY STAR®. Tout modèle conforme comporte le logo ENERGY STAR et les informations suivantes s'appliquent.

TOSHIBA est un partenaire du programme ENERGY STAR. Ce produit a été conçu conformément aux directives du programme ENERGY STAR en termes de rendement énergétique. Votre ordinateur a été configuré de façon à établir un compromis entre la stabilité du système d'exploitation, les performances et la consommation.

Pour conserver l'énergie, votre ordinateur doit activer le mode Veille à basse consommation, ce qui arrête le système et son écran au bout de 15 minutes d'inactivité lorsque l'appareil est branché sur le secteur. TOSHIBA recommande de conserver ce paramètre d'économie d'énergie, de façon à optimiser la consommation de votre ordinateur. Vous pouvez réactiver l'ordinateur en appuyant sur le bouton d'alimentation.

Les produits conformes ENERGY STAR permettent de limiter les émissions de gaz à effet de serre du fait de normes plus strictes de l'EPA (États-Unis) et de la Commission européenne. Selon l'EPA, un ordinateur conforme aux nouvelles spécifications ENERGY STAR consomme de 20 à 50 % moins d'énergie, selon la façon dont il est utilisé.

Pour de plus amples informations sur le programme ENERGY STAR, consultez le site <http://www.eu-energystar.org> ou <http://www.energystar.gov>.

# GOST



## Consignes de sécurité pour les disques optiques

### TEAC

#### **DVD super multi avec inscription double couche DV-W28S**



- *Le modèle avec lecteur de DVD-ROM Super Multi utilise un système laser. Pour assurer le bon fonctionnement de ce produit, veuillez lire attentivement les consignes de sécurité et les conserver pour référence. Si l'appareil nécessite une réparation, contactez un centre de service agréé.*
- *L'utilisation de commandes ou de réglages, ou l'exécution de procédures autres que celles spécifiées risque de provoquer une exposition à des rayons dangereux.*
- *N'ouvrez sous aucun prétexte le boîtier, en raison du risque d'exposition au rayon laser.*

### Location of the required label

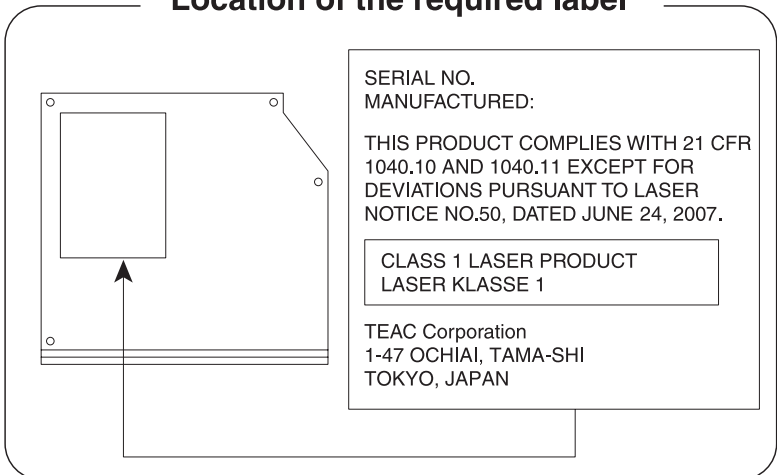

## Panasonic System Networks

- *Lecteur de DVD Super Multi UJ890*
- *BD ROM UJ141*
- *BD-RE UJ240*

### Location of the required label

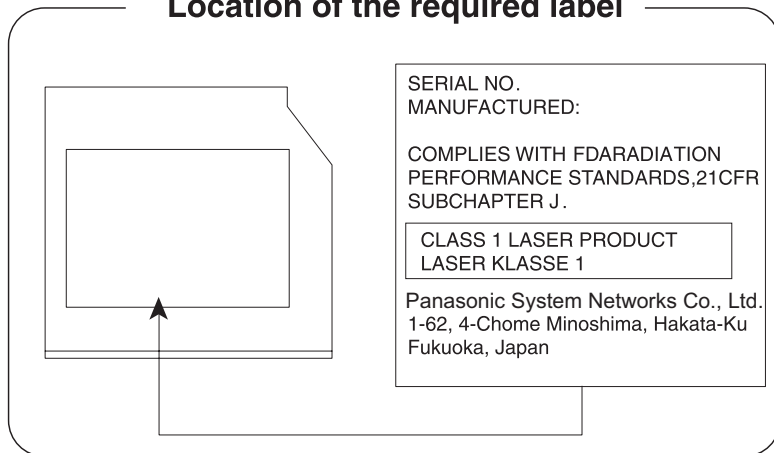

## HITACHI-LG Data Storage, Inc.

- *DVD Super Multi GT30N/GT30F*

### Location of the required label

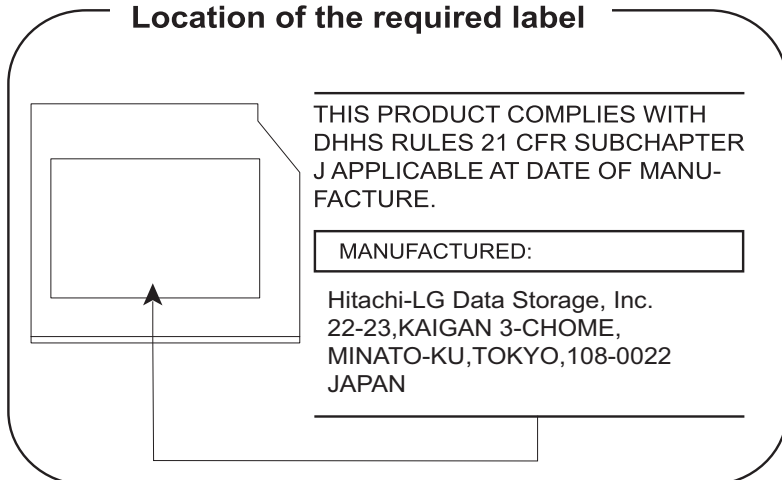

## Précautions internationales

CLASS 1 LASER PRODUCT  
LASER KLASSE 1 PRODUKT  
TO EN 60825-1  
クラス1 レーザ 製品

**AVERTISSEMENT :** Cet appareil contient un système laser classé comme « PRODUIT LASER DE CLASSE 1 ». Afin d'utiliser ce modèle correctement, lisez attentivement le manuel d'instructions et conservez-le. En cas de problème avec ce modèle, contactez le centre d'assistance AGREE le plus proche. N'ouvrez sous aucun prétexte le boîtier, en raison du risque d'exposition au rayon laser.

CLASS 1 LASER PRODUCT  
LASERSCHUTZKLASSE 1  
PRODUKT  
TOEN60825-1

**VORSICHT:** Dieses Gerät enthält ein Laser-System und ist als "LASERSCHUTZKLASSE 1 PRODUKT" klassifiziert. Für den richtigen Gebrauch dieses Modells lesen Sie bitte die Bedienungsanleitung sorgfältig durch und bewahren diese bitte als Referenz auf. Falls Probleme mit diesem Modell auftreten, benachrichtigen Sie bitte die nächste "autorisierte Service-Vertretung". Um einen direkten Kontakt mit dem Laserstrahl zu vermeiden darf das Gerät nicht geöffnet werden.

ADVERSEL:USYNLIG  
LASERSTRÅLING VED  
ÅBNING, NÅR  
SIKKERHEDSAF-BRYDER  
ER UDE AF FUNKTION.  
UNDGÅ UDSÆTTSELSE  
FOR STRÅLING

**ADVARSEL:** Denne mærkning er anbragt udvendigt på apparatet og indikerer, at apparatet arbejder med laserstråler af klasse 1, hvilket betyder, at der anvendes laserstråler af svageste klasse, og at man ikke på apparatets yderside kan bilve udsat for utilladellig kraftig stråling.

**APPARATET BOR KUN ÅBNES AF  
FAGFOLK MED SÆRLIGT KENDSKAB  
TIL APPARATER MED  
LASERSTRÅLER!**

Indvendigt i apparatet er anbragt den her gængs advarselmærkning, som advarer imod at foretage sådanne indgreb i apparatet, at man kan komme til at udsatte sig for laserstråling.

**OBS!** Apparaten innehåller laserkomponent som avger laserstråning överstigande gränsen för laserklass 1.

**VAROITUS.** Suojakoteloä si saa avata. Laite sisältää laserdiodin, joka lähettää näkymätöntä silmilie vaarallista lasersäteilyä.

**ATTENTION :** L'UTILISATION DE CONTROLES OU DE REGLAGES, OU DE PROCEDURES AUTRES QUE CEUX FIGURANT DANS LE MANUEL DE L'UTILISATEUR PEUT ENTRAÎNER UNE EXPOSITION A DES RADIATIONS DANGEREUSES.

**VORSICHT:** DIE VERWENDUNG VON ANDEREN STEUERUNGEN ODER EINSTELLUNGEN ODER DAS DURCHFÜHREN VON ANDEREN VORGÄNGEN ALS IN DER BEDIENUNGSANLEITUNG BESCHRIEBEN KÖNNEN GEFÄHRLICHE STRAHLENEXPOSITIONEN ZUR FOLGE HABEN.

# Préface

Merci d'avoir acheté un ordinateur Satellite A660/A660D, Satellite Série A665/A665D. Très puissant, cet ordinateur portable présente d'excellentes capacités d'évolution, avec notamment la présence de fonctions multimédia. En outre, il a été conçu pour offrir fiabilité et haute performance pendant de nombreuses années.

Le présent manuel indique comment installer et utiliser votre ordinateur Satellite A665/A665D, Satellite Série A660/A660D. Il donne également des conseils sur la configuration de l'ordinateur et sur l'exécution des opérations de base. Il indique également comment utiliser les périphériques en option et détecter ou résoudre d'éventuels incidents.

Si vous êtes un nouveau venu dans le monde de l'informatique ou des ordinateurs portables, commencez par lire le chapitre 1, *Prise en main* et le chapitre 3, *Matériel, utilitaires et options*, afin de vous familiariser avec les fonctions, composants et accessoires de votre ordinateur. Lisez ensuite le chapitre 1, *Prise en main*, pour obtenir des instructions détaillées sur l'utilisation de votre ordinateur.

En revanche, si vous êtes un utilisateur confirmé, poursuivez la lecture de cette préface afin de prendre connaissance de la structure de ce manuel, puis parcourez le manuel pour vous familiariser avec son contenu. Parcourez également la section *Fonctions spéciales* du chapitre 3, *Matériel, utilitaires et options*, pour plus de détails sur les fonctions propres à cet ordinateur, et lisez également avec attention le chapitre 7, *HW Setup*, pour apprendre comment configurer ces fonctions.

Lisez le chapitre 3, *Matériel, utilitaires et options*, si vous connectez des produits ou périphériques externes.

## Conventions

Le présent manuel utilise les formats suivants pour décrire, identifier et mettre en évidence les termes et les procédures.

## Abréviations

La première fois qu'elles apparaissent dans le texte et pour des raisons de clarté, les abréviations sont suivies de leur définition entre parenthèses. Par exemple : Read Only Memory (ROM). Les acronymes sont définis dans le glossaire.

## Icônes

Les icônes identifient les ports, les boutons et autres parties de votre ordinateur. Le panneau de voyants utilise également des icônes pour identifier les composants sur lesquels il fournit des indications.

## Touches

Les touches du clavier servent à effectuer un grand nombre d'opérations. Une police spécifique permet de les identifier rapidement. Elles sont présentées sous forme de symboles, telles qu'elles apparaissent sur votre clavier. Par exemple, **Enter** identifie la touche Enter.

## Combinaisons de touches

Certaines opérations nécessitent d'appuyer simultanément sur deux ou plusieurs touches. De telles opérations sont généralement présentées sous la forme des deux touches séparées par le signe plus (+). Par exemple, **Ctrl + C** signifie que vous devez appuyer en même temps sur les touches **Ctrl** et **C**. Pour la combinaison de trois touches, maintenez les deux premières touches enfoncées, puis appuyez sur la troisième.

**ABC**

Lorsqu'une procédure nécessite une action telle que cliquer sur une icône ou saisir du texte, le nom de l'icône ou le texte à saisir est représenté en utilisant la police représentée à gauche.

## Ecran



**ABC**

Les noms de fenêtres ou les icônes ou le texte généré par l'ordinateur apparaissant à l'écran sont représentés en utilisant la police ci-contre.

## Messages

Les messages présentés dans ce manuel fournissent des informations importantes et sont destinés à attirer votre attention sur un point important. Vous distinguerez deux types de message :



*Attention ! Ces messages vous mettent en garde contre une utilisation ou une manipulation incorrecte de votre ordinateur risquant d'engendrer la perte de données ou d'endommager votre matériel.*



*Prière de lire les messages. Les remarques sont constituées de conseils ou d'avertissements qui permettent d'utiliser votre matériel de manière optimale.*



*Indique une situation potentiellement dangereuse, pouvant entraîner la mort ou des blessures graves si vous ne respectez pas les instructions.*

## Terminologie

Ce terme est défini dans ce document de la façon suivante :

**Commencer**

Le terme « **Démarrer** » fait référence au bouton



sous Windows 7.

**DD : disque dur**

Certains modèles sont équipés d'un lecteur « à état solide » et non pas d'un disque dur.

Dans ce manuel, l'expression « disque dur » fait également référence au lecteur à état solide, sauf mention du contraire.



# Précautions générales

Les ordinateurs TOSHIBA ont été conçus pour assurer une sécurité maximale, minimiser les tensions et supporter les rigueurs de l'informatique nomade. Cependant, certaines précautions doivent être prises pour éviter les risques de blessures ou de dommages.

Lisez attentivement les précautions générales ci-dessous et respectez les avertissements mentionnés dans le présent manuel.

## Ventilation appropriée

- Veillez à toujours assurer une ventilation adéquate à l'ordinateur et à l'adaptateur secteur, et à les protéger de toute surchauffe lorsque l'ordinateur fonctionne ou lorsque l'adaptateur est branché sur une prise de courant (même si l'ordinateur est en veille). Respectez toujours les principes suivants :
  - Ne couvrez jamais l'ordinateur ou l'adaptateur secteur et n'y déposez aucun objet.
  - Ne placez jamais l'ordinateur ou l'adaptateur secteur à proximité d'une source de chaleur telle qu'une couverture électrique ou un radiateur.
  - Ne couvrez ou ne bouchez jamais les aérations, y compris celles situées à la base de l'ordinateur.
  - Utilisez toujours l'ordinateur sur une surface dure. L'utilisation de l'ordinateur sur un tapis ou une autre matière souple ou molle peut boucher les aérations.
- Ménagez de l'espace autour de votre ordinateur.
- La surchauffe de l'ordinateur ou de l'adaptateur secteur peut provoquer une panne, des dommages à l'ordinateur ou à l'adaptateur, ou un incendie, et entraîner des blessures graves.

## Mise en place d'un environnement de travail adapté

Installez l'ordinateur sur un support plat suffisamment large pour recevoir ce dernier, ainsi que tous les périphériques requis, telle une imprimante.

Conservez un espace suffisant autour de l'ordinateur et des autres équipements, afin de garantir une bonne ventilation. Sinon, il risque de surchauffer.

Pour que votre ordinateur continue de fonctionner dans des conditions optimales, veillez à ce que :

- l'ordinateur soit protégé contre la poussière, les moisissures et les rayons directs du soleil ;
- aucun équipement générant un champ magnétique important, tel que des haut-parleurs stéréo (autres que ceux reliés à l'ordinateur), ne soit installé à proximité ;
- la température ou le niveau d'humidité au sein de votre environnement de travail ne change pas brusquement, notamment lorsque vous êtes à proximité d'un ventilateur à air conditionné ou d'un radiateur ;
- votre environnement de travail ne soit soumis à aucune température extrême, ni à l'humidité ;
- aucun produit chimique corrosif ou liquide n'y soit renversé.

## Traumatismes liés au stress

Lisez avec attention le *Manuel des instructions de sécurité*. Ce manuel comporte des informations sur la prévention du stress, pour vos mains et poignets, pouvant résulter d'une utilisation intensive du clavier. Le Manuel d'instruction pour votre sécurité et votre confort comporte également des informations sur l'agencement du lieu de travail, la posture et l'éclairage, ce qui permet de réduire le stress.

## Température externe de l'ordinateur

- Evitez tout contact physique prolongé avec l'ordinateur. Si l'ordinateur est utilisé pendant de longues périodes, sa surface peut devenir très chaude. Vous pouvez ne pas sentir la chaleur au toucher, mais le fait de rester en contact physique avec l'ordinateur pendant un certain temps (si vous posez l'ordinateur sur vos cuisses ou si vous laissez vos mains sur le repose-mains, par exemple) peut occasionner des brûlures superficielles.
- De même, lorsque l'ordinateur a été utilisé pendant une période prolongée, évitez tout contact direct avec la plaque en métal des ports d'E/S. Cette plaque peut devenir très chaude.
- La surface de l'adaptateur secteur peut devenir très chaude, ce qui n'indique pas un dysfonctionnement. Si vous devez transporter l'adaptateur secteur, débranchez-le et laissez-le refroidir un moment.
- Ne déposez pas l'adaptateur secteur sur une matière sensible à la chaleur, cela pourrait l'endommager.

## Pressions et impacts

L'ordinateur ne doit subir aucune forte pression ni aucun choc violent. Les pressions et chocs extrêmes peuvent endommager les composants de l'ordinateur ou entraîner des dysfonctionnements.

## **Carte Express :surchauffe**

Certaines cartes Express peuvent chauffer après une utilisation prolongée, ce qui peut provoquer des erreurs ou une instabilité de fonctionnement. Vérifiez la température des cartes Express avant de les retirer.

## **Téléphones portables**

L'utilisation de téléphones portables peut causer des interférences avec le système audio. Les autres fonctions de l'ordinateur ne sont pas affectées, mais il est recommandé de ne pas utiliser un téléphone portable à moins de 30 cm de l'ordinateur.

## **Manuel d'instruction pour votre sécurité et votre confort**

Toutes les informations importantes sur l'utilisation sûre et correcte de l'ordinateur sont décrites dans le Manuel d'instruction pour votre sécurité et votre confort, livré avec l'ordinateur. Il est fortement recommandé de le parcourir avant d'utiliser l'ordinateur.



# Chapitre 1

## Prise en main

Vous trouverez, dans ce chapitre, une liste de vérification de l'équipement et des instructions de base permettant d'utiliser votre ordinateur.



*Certaines fonctions décrites dans ce manuel risquent de ne pas fonctionner correctement si vous utilisez un système d'exploitation autre que celui installé par TOSHIBA.*

## Liste de contrôle équipement

Déballez l'ordinateur avec précaution. Conservez le carton et l'emballage pour une utilisation ultérieure

### Matériel

Assurez-vous que tous les éléments suivants sont présents :

- Ordinateur personnel portable  
Satellite A665/A665D, Satellite Série A660/A660D
- Adaptateur secteur et cordon d'alimentation  
(2 ou 3 fiches selon le modèle)
- Batterie principale

### Documentation

- Manuel de l'utilisateur Satellite A665/A665D, Satellite Série A660/A660D
- Prise en main Satellite A665/A665D, Satellite Série A660/A660D
- Manuel d'instructions pour votre sécurité et votre confort (inclus dans le Manuel de l'utilisateur)
- Informations sur la garantie

Si l'un de ces éléments manque ou est endommagé, contactez votre revendeur immédiatement.

## Logiciels

Le système d'exploitation Windows® suivant et ses utilitaires sont installés en usine :

- Windows 7
- TOSHIBA VAP (Value Added Package)
- TOSHIBA Hardware Setup
- TOSHIBA Flash Cards Support
- TOSHIBA SuperVisor Password
- TOSHIBA Recovery Media Creator
- TOSHIBA DVD PLAYER
- Corel DVD MovieFactory for TOSHIBA  
(installé en usine sur certains modèles)
- WinDVD BD pour TOSHIBA (préinstallé sur certains modèles)
- TOSHIBA Assist
- TOSHIBA ConfigFree™
- Protection du disque dur TOSHIBA
- TOSHIBA Disc Creator
- TOSHIBA Face Recognition
- Utilitaire TOSHIBA Eco
- TOSHIBA PC Health Monitor
- Utilitaire TOSHIBA Sleep

\* Les logiciels mentionnés ci-dessus ne sont pas tous installés sur tous les modèles.

## Prise en main



- Lisez attentivement la section [Première mise en service](#).
- Veuillez lire le Manuel d'instruction pour votre sécurité et votre confort pour découvrir les mesures à adopter pour une utilisation aussi confortable que possible. Ce manuel a été conçu pour vous permettre d'utiliser votre ordinateur de façon plus efficace sans pour autant compromettre votre santé. Les recommandations de ce guide permettent de réduire les risques de douleurs et blessures au niveau des mains, des bras, des épaules et du cou.

Vous trouverez dans cette section toutes les informations de base permettant de commencer à travailler avec votre ordinateur. Les sujets suivants sont traités :

- Connexion de l'adaptateur secteur
- Ouverture de l'écran
- Mise sous tension
- Première mise en service
- Mise hors tension
- Redémarrage de l'ordinateur
- Options de restauration du système et restauration des logiciels préinstallés



- *Installez un programme antivirus et assurez-vous que ce dernier est mis à jour de façon régulière.*
- *Vérifiez systématiquement le contenu du support de stockage avant de le formater, car cette opération supprime toutes les données de façon irrémédiable.*
- *Il est recommandé de sauvegarder régulièrement le disque dur ou tout autre périphérique de stockage sur un support externe. Les supports de stockage ordinaires ne sont pas durables et sont instables dans le long terme et sous certaines conditions.*
- *Avant d'installer un périphérique ou une application, enregistrez les données en mémoire sur le disque dur ou les autres supports de stockage, faute de quoi vous pourriez perdre des données.*

## Connexion de l'adaptateur secteur

Branchez l'adaptateur secteur pour recharger la batterie ou pour alimenter l'ordinateur directement à partir du secteur. Vous pouvez ainsi commencer à travailler rapidement, sans devoir attendre la fin du chargement de la batterie.

L'adaptateur secteur supporte toutes les tensions comprises entre 100 et 240 V, et les fréquences comprises entre 50 ou 60 Hz. Pour plus d'informations sur le chargement de la batterie, reportez-vous au chapitre 6, [Alimentation et modes de mise sous tension](#).



- *Utilisez toujours l'adaptateur secteur TOSHIBA fourni avec ce produit ou utilisez un modèle recommandé par TOSHIBA pour prévenir tout risque d'incendie ou de dommage à l'ordinateur. En effet, l'utilisation d'un adaptateur secteur risque de provoquer un incendie ou d'endommager l'ordinateur, ce qui risque en retour de provoquer des blessures graves. TOSHIBA ne peut pas être tenu pour responsable des dommages causés par l'utilisation d'un adaptateur non compatible.*
- *Ne branchez jamais l'adaptateur secteur sur une prise de courant dont les caractéristiques de tension et de fréquence ne correspondent pas à celles spécifiées sur l'étiquette réglementaire de l'appareil. Sinon, vous risquez de provoquer un incendie ou une électrocution, ce qui risquerait d'entraîner des blessures graves.*
- *Achetez uniquement des câbles d'alimentation qui sont conformes aux spécifications de tension et de fréquence dans le pays d'utilisation. Sinon, vous risquez de provoquer un incendie ou une électrocution, ce qui risquerait d'entraîner des blessures graves.*
- *Le cordon d'alimentation fourni est conforme aux règles de sécurité et aux règlements dans la région d'achat. Il ne doit pas être utilisé en dehors de cette région. Si vous devez travailler dans une autre région, veuillez acheter un cordon conforme aux règles de sécurité en vigueur dans cette région.*
- *N'utilisez pas de convertisseur 3 fiches à 2 fiches.*
- *Lorsque vous connectez l'adaptateur secteur à l'ordinateur, suivez la procédure indiquée dans le Manuel de l'utilisateur. Le branchement du cordon d'alimentation à une prise électrique du secteur doit être la dernière étape, faute de quoi la prise de sortie de l'adaptateur de courant continu pourrait engranger une charge électrique et causer un choc électrique ou des blessures légères lors du contact avec le corps. Par mesure de précaution, évitez de toucher un objet métallique quelconque.*
- *Ne placez jamais l'adaptateur secteur ou l'ordinateur sur une surface en bois, un meuble ou toute autre surface qui pourrait être abîmée par une exposition à la chaleur, car la température de surface de l'adaptateur et de la base de l'ordinateur augmente pendant une utilisation normale.*
- *Posez toujours l'adaptateur secteur ou l'ordinateur sur une surface plate et rigide qui n'est pas sensible à la chaleur.*

*Consultez le Manuel d'instructions pour votre sécurité et votre confort pour savoir comment utiliser l'ordinateur de façon ergonomique.*



1. Branchez le cordon d'alimentation sur l'adaptateur.

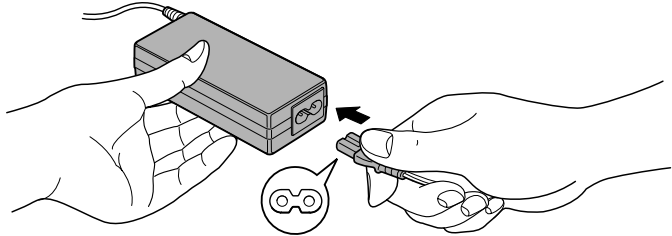

*Illustration 1-1 Connexion du cordon d'alimentation à l'adaptateur (prise à 2 fiches)*

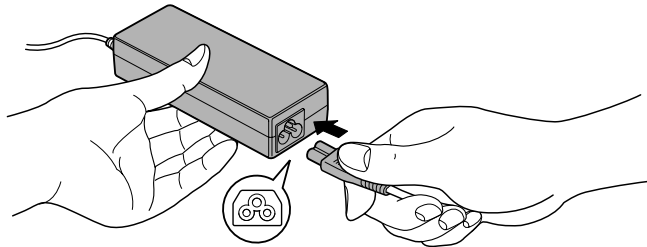
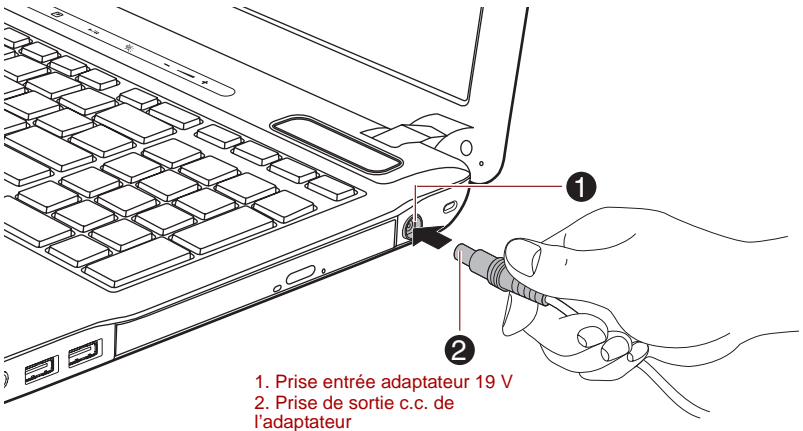

*Illustration 1-2 Connexion du cordon d'alimentation à l'adaptateur (prise à 3 fiches)*



*L'ordinateur est livré avec un cordon à 2 ou 3 broches selon le modèle.*

2. Raccordez la prise de sortie en courant continu de l'adaptateur au port Entrée adaptateur 19 V, sur le côté droit de l'ordinateur.



*Illustration 1-3 Connexion de la prise courant continu sur l'ordinateur*

3. Branchez le cordon d'alimentation sur une prise murale. Les voyants **Batterie** et **Entrée adaptateur** situés à l'avant de l'ordinateur doivent s'allumer.

## Ouverture de l'écran

Réglez la position de l'écran pour obtenir un affichage net.

Maintenez le repose mains et soulevez l'écran doucement. Vous pouvez ajuster l'angle de l'écran pour obtenir une luminosité optimale.

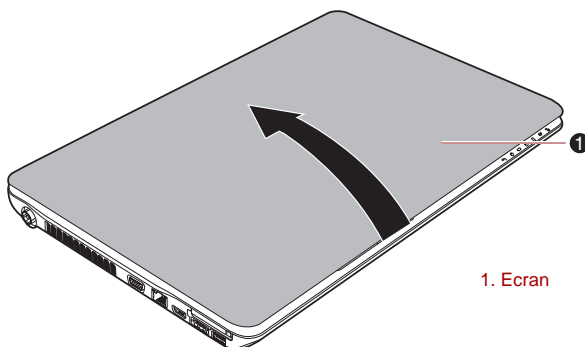

Illustration 1-4 Ouverture de l'écran



*Évitez les mouvements brusques lors de l'ouverture et de la fermeture de l'écran pour ne pas endommager l'ordinateur.*



- *N'ouvrez pas l'écran trop grand de façon à ne pas forcer les charnières et endommager son panneau.*
- *N'appuyez pas sur l'écran.*
- *Ne soulevez pas l'ordinateur par son écran.*
- *Ne rabattez pas l'écran si un stylo ou tout autre objet risque de se trouver pris entre l'écran et le clavier.*
- *Pour ouvrir ou fermer l'écran, placez une main sur le repose-mains afin de maintenir l'ordinateur en place, et servez-vous de l'autre main pour ouvrir ou rabattre l'écran avec précaution (ne faites pas usage d'une force excessive pour ouvrir ou fermer l'écran).*

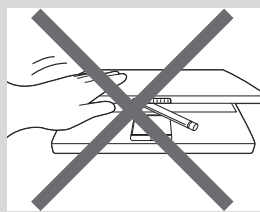
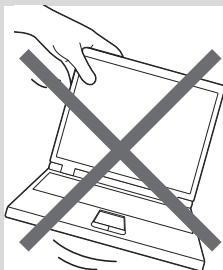
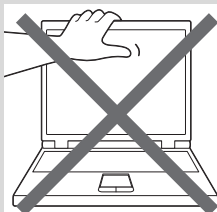

## Mise sous tension

Cette section explique comment mettre l'ordinateur **sous tension**. L'indicateur de mise sous tension confirme cet état. Reportez-vous à la section *Supervision des conditions d'alimentation* du chapitre 6, *Alimentation et modes de mise sous tension*, pour plus de détails.



- Après avoir mis l'ordinateur sous tension pour la première fois, ne l'éteignez pas avant d'avoir configuré le système d'exploitation. Reportez-vous à la section *Première mise en service* pour plus d'informations.
- Il n'est pas possible de régler le volume pendant l'installation de Windows.

1. Ouvrez le panneau de l'écran.
2. Appuyez sur le bouton de mise sous tension et maintenez-le enfoncé pendant une ou deux secondes.

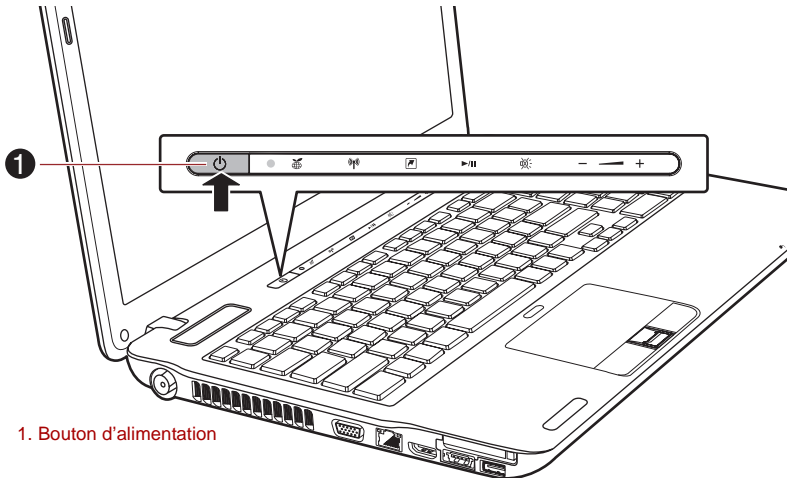

Illustration 1-5 Mise sous tension

## Première mise en service

L'écran de démarrage de Windows 7 s'affiche lorsque vous démarrez l'ordinateur. Suivez les instructions affichées par les différents écrans pour installer correctement le système d'exploitation.



**Veillez lire le Contrat de licence du logiciel.**

## Mise hors tension

Vous disposez des modes de mise hors tension suivants :  
Arrêter, Veille prolongée ou Veille.

### Commande Arrêter

Lorsque vous mettez l'ordinateur hors tension avec la commande Arrêter, le système d'exploitation n'enregistre pas l'environnement de travail et applique sa propre procédure d'arrêt.

1. Si vous avez entré des données, enregistrez-les sur le disque dur ou tout autre support de stockage.
2. Assurez-vous que toute activité a cessé puis retirez la disquette ou le CD/DVD.



- *Assurez-vous que les voyants **Disque dur/Disque optique** sont éteints. Si vous mettez l'ordinateur hors tension lors d'un accès au disque, vous risquez de perdre des données ou d'endommager le disque.*
- *N'arrêtez pas l'ordinateur pendant l'exécution d'une application. Sinon, vous risquez de perdre des données.*
- *Ne mettez pas l'ordinateur hors tension, ne déconnectez pas le périphérique de stockage externe ou ne retirez pas de support pendant les opérations de lecture/écriture. Sinon, vous risquez de perdre des données.*

3. Cliquez sur **Démarrer**.
4. Cliquez sur le bouton **Arrêt** (  ).
5. Mettez hors tension tous les périphériques connectés à l'ordinateur.



*Ne remettez pas immédiatement sous tension l'ordinateur ou ses périphériques. Attendez un court laps de temps pour éviter tout dommage potentiel.*

### Mode Veille

Si vous devez interrompre votre travail, vous pouvez mettre l'ordinateur hors tension sans fermer vos logiciels en le faisant passer en mode Veille. Dans ce mode, les données sont enregistrées dans la mémoire principale de l'ordinateur. Lorsque vous le remettez sous tension, vous pouvez reprendre votre travail là où vous l'aviez interrompu.



*Lorsque vous devez arrêter l'ordinateur dans un avion ou à des endroits recourant à des périphériques électroniques, arrêtez l'ordinateur de façon standard. Ceci inclut la désactivation de toutes les fonctionnalités de communication sans fil et l'annulation de tout paramètre entraînant le démarrage différé de l'ordinateur, tel qu'une option d'enregistrement programmé par exemple. Le non respect de ces exigences risque d'entraîner l'exécution de tâches préprogrammées, qui risquent d'interférer avec les systèmes aéronautiques, voire de provoquer des accidents.*



- Avant d'activer le mode Veille, sauvegardez vos données.
- N'installez ou ne retirez pas de module mémoire lorsque l'ordinateur est en mode Veille. Sinon, l'ordinateur et/ou le module risquent d'être endommagés.
- N'enlevez pas la batterie lorsque l'ordinateur est en mode veille (sauf si ce dernier est branché sur le secteur). Les données en mémoire seraient détruites.



- Lorsque l'adaptateur secteur est connecté, l'ordinateur se met en veille conformément aux options d'alimentation (pour y accéder, cliquez sur **Démarrer -> Panneau de configuration -> Système et maintenance -> Options d'alimentation**).
- Pour rétablir le fonctionnement normal de l'ordinateur lorsque ce dernier est en veille, appuyez brièvement sur le bouton d'alimentation ou sur l'une des touches du clavier. Les touches du clavier n'ont d'effet que si l'option Wake-up on Keyboard est activée dans le programme HW Setup.
- Si une application réseau est active au moment où l'ordinateur se met automatiquement en veille, il est possible qu'elle ne soit pas restaurée au réveil du système.
- Pour empêcher l'ordinateur d'activer automatiquement le mode Veille, désactivez ce dernier dans la fenêtre des options d'alimentation (pour y accéder, cliquez sur **Démarrer -> Panneau de configuration -> Système et maintenance -> Options d'alimentation**).
- Pour utiliser la fonction hybride de mise en veille, configurez cette dernière dans la section Options d'alimentation.

### *Avantages du mode Veille*

Le mode Veille présente les avantages suivants :

- Restauration de l'environnement de travail plus rapide qu'avec le mode Veille prolongée.
- Economise l'énergie en arrêtant le système lorsque l'ordinateur ne reçoit aucune entrée pendant la période spécifiée.
- Permet d'utiliser la fonction de mise hors tension à la fermeture de l'écran.

## Mise en veille



*Vous pouvez activer le mode Veille en appuyant sur **FN + F3**. Reportez-vous au chapitre 5, **Clavier**, pour plus de détails.*

Pour passer en mode Veille, trois méthodes s'offrent à vous :

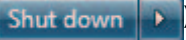
- Cliquez sur **Démarrer**, pointez sur la flèche (  ) puis sélectionnez **Mettre en veille** dans le menu.
- Fermez l'écran. Cette fonctionnalité doit être activée à partir de la fenêtre Options d'alimentation (pour y accéder, cliquez sur **Démarrer** -> **Panneau de configuration** -> **Système et sécurité** -> **Options d'alimentation**).
- Appuyez sur le bouton d'alimentation. Cette fonctionnalité doit être activée à partir de la fenêtre Options d'alimentation (pour y accéder, cliquez sur **Démarrer** -> **Panneau de configuration** -> **Système et sécurité** -> **Options d'alimentation**).

Ainsi, lorsque vous redémarrez l'ordinateur, vous pouvez reprendre votre travail là où vous l'aviez laissé.



- *Lorsque le mode Veille est actif, le voyant Alimentation est orange clignotant.*
- *Si l'ordinateur est alimenté par la batterie, vous pouvez augmenter son autonomie en utilisant le mode Veille prolongée, qui consomme moins d'énergie que le mode Veille.*

## Limitations du mode Veille

Le mode Veille ne peut pas fonctionner dans les conditions suivantes :

- L'alimentation est rétablie immédiatement après l'arrêt.
- Les circuits mémoire sont exposés à de l'électricité statique ou du bruit électrique.

## Mode Veille prolongée

Le mode Veille prolongée enregistre le contenu de la mémoire sur le disque dur lorsque l'ordinateur est hors tension. Lorsque l'ordinateur est remis sous tension, l'état précédent est restauré. Le mode Veille prolongée n'enregistre pas l'état des périphériques.



- *Enregistrez vos données. Lorsque vous activez le mode Veille prolongée, l'ordinateur enregistre le contenu de la mémoire sur le disque dur. Toutefois, par mesure de sécurité, il est préférable d'effectuer une sauvegarde manuelle des données.*
- *Les données seront perdues si vous retirez la batterie ou déconnectez l'adaptateur secteur avant la fin de l'enregistrement. Attendez que le voyant **Disque dur** soit éteint.*
- *N'installez ou ne retirez pas de module mémoire lorsque l'ordinateur est en mode Veille prolongée. Sinon, les données risquent d'être détruites.*

## Avantages du mode veille prolongée

Le mode Veille prolongée présente les avantages suivants :

- Enregistre les données sur le disque dur lorsque l'ordinateur s'arrête automatiquement du fait d'un niveau de batterie insuffisant.
- Vous pouvez rétablir votre environnement de travail immédiatement après avoir redémarré l'ordinateur.
- Economise l'énergie en arrêtant le système lorsque l'ordinateur ne reçoit aucune entrée pendant la période spécifiée.
- Permet d'utiliser la fonction de mise hors tension à la fermeture de l'écran.

## Activation du mode Veille prolongée



*Vous pouvez également activer le mode Veille prolongée en appuyant sur **Fn + F4**. Reportez-vous au chapitre 5, [Clavier](#), pour plus de détails.*

Pour entrer en mode Veille prolongée, procédez comme suit :

1. Cliquez sur **Démarrer**.
2. Pointez sur la flèche (  ) et sélectionnez **Mettre en veille** dans le menu.

## Mode Mise en veille prolongée automatique

L'ordinateur peut être configuré pour entrer automatiquement en mode Veille prolongée lorsque vous cliquez sur le bouton d'alimentation, puis fermez l'écran. Pour définir ce paramétrage, suivez la procédure indiquée ci-dessous :

1. Cliquez sur **Démarrer**, puis sur **Panneau de configuration**.
2. Cliquez sur **Système et sécurité**, puis cliquez sur **Options d'alimentation**.
3. Cliquez sur **Choisir l'action du bouton d'alimentation** ou sur **Choisir l'action qui suit la fermeture du capot**.
4. Sélectionnez les paramètres voulus pour **Lorsque j'appuie sur le bouton d'alimentation** et **Lorsque je ferme l'écran**.
5. Cliquez sur le bouton **Enregistrer les modifications**.

## Données enregistrées en mode Veille prolongée

Lorsque vous arrêtez l'ordinateur en mode Veille prolongée, il enregistre sur le disque dur le contenu de la mémoire vive avant de poursuivre la procédure d'arrêt. Pendant cette opération, le voyant **Disque dur** reste allumé.

Une fois les données enregistrées sur disque dur et l'ordinateur hors tension, mettez hors tension tous les périphériques éventuellement raccordés à l'ordinateur.



*Ne remettez pas l'ordinateur ou ses périphériques immédiatement sous tension. Attendez un instant afin que les condensateurs aient le temps de se décharger.*

## Redémarrage de l'ordinateur

Sous certaines conditions, il peut être nécessaire de redémarrer l'ordinateur, par exemple si :

- Vous changez certains paramètres du système.
- Une erreur se produit et l'ordinateur refuse toute entrée.

Vous disposez de trois possibilités pour redémarrer l'ordinateur :

- Cliquez sur **Démarrer**, pointez sur la flèche (  ) puis sélectionnez **Mettre en veille** dans le menu.
- Appuyez sur **CTRL**, **ALT** et **DEL** en même temps pour afficher la fenêtre de menus, sélectionnez **Redémarrer** dans les **options d'arrêt de l'ordinateur**.
- Appuyez sur le bouton d'alimentation et maintenez-le enfoncé quatre secondes. Après avoir mis l'ordinateur hors tension, attendez de 10 à 15 secondes avant de le remettre sous tension en appuyant sur le bouton d'alimentation.

## Options de restauration du système et restauration des logiciels préinstallés

Sur le disque dur, environ 1,5 Go de partition cachée sont alloués aux Options de restauration du système.



*La fonctionnalité Options de restauration du système sera inutilisable si cette partition est effacée.*

### Options de récupération du système

La fonctionnalité de restauration du système est installée sur le disque dur en usine. Le menu des Options de restauration du système comprend des outils permettant de remédier aux problèmes de démarrage, d'exécuter le programme de diagnostic ou de restaurer le système.

Vous trouverez davantage d'informations sur les possibilités de restauration dans le sommaire de l'aide de Windows.

Vous pouvez également exécuter de façon manuelle les options de restauration du système en cas de problèmes.

Cette procédure est détaillée ci-dessous. Suivez les instructions qui s'affichent à l'écran.

1. Mettez l'ordinateur hors tension.
2. Tout en maintenant la touche **F8** enfoncée, mettez l'ordinateur sous tension. Le menu **Advanced Boot Options** (Options avancées de démarrage) s'affiche.
3. Utilisez les touches fléchées pour sélectionner **Repair Your Computer** (Réparer l'ordinateur) et appuyez sur **Enter**.
4. Suivez les instructions qui s'affichent à l'écran.





*La fonctionnalité Windows de Sauvegarde intégrale de l'ordinateur est disponible dans toutes les versions de Windows® 7.*

## Restauration des logiciels préinstallés

Selon le modèle acheté, vous disposez de différentes façons de restaurer les logiciels pré-installés :

- Création de disques de restauration et restauration de logiciels à partir de ces disques
- Restauration des logiciels préinstallés à partir du disque dur
- Commandez les disques de restauration auprès de TOSHIBA et restaurez les logiciels pré-installés à partir de ces derniers\*

*\* Ce service n'est pas gratuit.*

## Création de disques optiques de restauration

Cette section indique comment créer des disques de restauration.



- *Assurez-vous que l'adaptateur secteur est connecté avant de créer des disques de restauration.*
- *Fermez toutes les autres applications, à l'exception du programme TOSHIBA Recovery Media Creator.*
- *Pour éviter toute surcharge de l'unité centrale, désactivez l'économiseur d'écran.*
- *Utilisez l'ordinateur en mode pleine puissance.*
- *N'utilisez pas de fonctions d'économie d'énergie.*
- *Ne tentez pas d'écrire sur le disque pendant l'exécution d'un programme antivirus. Attendez la fin de l'antivirus, puis désactivez les programmes de détection de virus, y compris les logiciels de vérification automatique des fichiers en arrière-plan.*
- *N'exécutez pas d'utilitaires, tels que ceux destinés à optimiser la vitesse d'accès au disque dur. Ils risquent d'interférer avec les opérations de gravure et d'endommager les données.*
- *N'éteignez pas l'ordinateur, ne fermez pas votre session et n'utilisez pas les modes de veille/veille prolongée durant la procédure d'écriture ou réécriture.*
- *Placez l'ordinateur sur une surface plane et évitez les emplacements soumis à des vibrations (avions, trains ou voitures).*
- *N'utilisez pas de tables instable ou tout autre surface risquant de bouger.*

Une image de restauration des logiciels de votre ordinateur est enregistrée sur le disque dur et peut être copiée sur un DVD en procédant de la façon suivante :

1. Assurez-vous que vous disposez d'un DVD vierge.
2. L'application vous permet de choisir un type de support pour créer des supports de restauration : DVD-R, DVD-R double couche, DVD-RW, DVD+R, DVD+R double couche et DVD+RW.



*La liste ci-dessus est donnée uniquement à titre indicatif et la compatibilité réelle dépend du type de lecteur installé sur votre ordinateur. Assurez-vous que le lecteur prend en charge le support que vous comptez utiliser.*

3. Mettez l'ordinateur sous tension et attendez le chargement du système d'exploitation Windows du disque dur comme d'habitude.
4. Insérez le premier support vierge dans le lecteur.
5. Sélectionnez l'icône **TOSHIBA Recovery Media Creator** dans le menu **Démarrer** de Windows 7.
6. Lorsque TOSHIBA Recovery Media Creator démarre, sélectionnez le type de support et le titre à copier, puis cliquez sur le bouton **Graver**.

## Restauration des logiciels d'origine avec les disques de restauration.

Si les fichiers préinstallés sont endommagés, vous pouvez utiliser les disques de restauration que vous avez créés pour restaurer la configuration d'origine de l'ordinateur. Pour procéder à la restauration, suivez les instructions ci-dessous :



*Si vous coupez le son en appuyant sur les touches **FN + ESC**, désactivez-la de façon à pouvoir bénéficier des alertes audio pendant le processus de restauration. Pour plus de détails, reportez-vous au chapitre 5, [Clavier](#).*

*Vous ne pouvez pas utiliser les Options de restauration du système si vous restaurez le système préinstallé sans les Options de restauration du système.*



*Lorsque vous réinstallez le système d'exploitation Windows®, le disque dur est formaté et par conséquent, toutes les données sont effacées irrémédiablement.*

1. Chargez le ou les disques de restauration dans le lecteur du support optique et mettez votre ordinateur hors tension (l'ordre d'insertion est important).
2. Maintenez la touche **F12** enfoncée et démarrez l'ordinateur. Lorsque le logo **TOSHIBA Leading Innovation>>** s'affiche, relâchez la touche **F12**.
3. Utilisez les touches de curseur gauche et droite pour sélectionner le lecteur de CD-ROM dans le menu.
4. Suivez les instructions qui s'affichent dans le menu.

## Restauration des logiciels préinstallés à partir du disque dur

Une section du disque dur est réservée à une partition cachée de restauration. Cette partition regroupe les fichiers indispensables à la restauration des logiciels pré-installés en cas de problème.

Si vous devez modifier l'organisation du disque, ne modifiez, ne supprimez ou n'ajoutez pas de partitions avant d'avoir consulté les instructions du présent manuel, faute de quoi vous risquez de ne plus disposer de suffisamment d'espace pour les logiciels requis.

En outre, si vous utilisez un programme de gestion des partitions d'un éditeur tiers pour changer la configuration des partitions, vous risquez de ne plus pouvoir réinitialiser votre ordinateur.



*Si vous aviez coupé le son en appuyant sur les touches **Fn + ESC**, réactivez-le de façon à pouvoir bénéficier des alertes sonores pendant le processus de restauration. Pour plus de détails, reportez-vous au chapitre 5, [Clavier](#).*

*Vous ne pouvez pas utiliser les Options de restauration du système si vous restaurez le système préinstallé sans les Options de restauration du système.*



*Lorsque vous réinstallez le système d'exploitation Windows®, le disque dur est formaté et par conséquent, toutes les données sont effacées irrémédiablement.*

1. Arrêtez l'ordinateur.
2. Maintenez enfoncée la touche **0** (zéro) du clavier et démarrez l'ordinateur.

*Suivez les instructions qui s'affichent dans le menu.*



*Rétablissez les valeurs par défaut du BIOS avant de restaurer l'ordinateur à son état d'origine !*

## Commandes de disques de restauration auprès de TOSHIBA\*

Vous pouvez commander des disques de restauration auprès du magasin en ligne de supports de sauvegarde de TOSHIBA Europe.



*\* Ce service n'est pas gratuit.*

1. Consultez le site <https://backupmedia.toshiba.eu> sur Internet.
2. Suivez les instructions qui s'affichent à l'écran.

Vous recevrez vos disques de restauration sous deux semaines à compter de votre commande.



# Chapitre 2

## Présentation

Ce chapitre présente les différents composants de votre ordinateur. Familiarisez-vous avec ces derniers avant de l'utiliser.

**Remarques légales (icônes ne correspondant à aucune fonctionnalité)\*1**

Pour plus d'informations sur les icônes ne correspondant à aucune fonctionnalité, consultez la section Remarques légales de l'Annexe G, ou cliquez sur \*1 ci-dessus.



*Veillez manipuler votre ordinateur avec précautions pour ne pas rayer ou endommager la surface.*

## Vue avant (écran fermé)

L'illustration suivante présente la partie avant de l'ordinateur avec l'écran fermé.

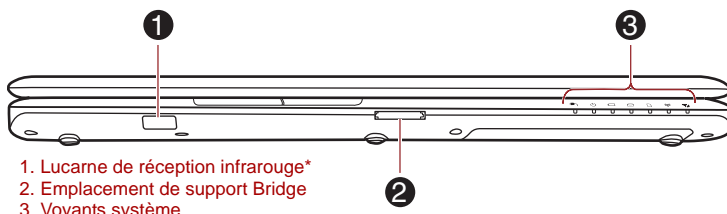

1. Lucarne de réception infrarouge\*
2. Emplacement de support Bridge
3. Voyants système

\* Modèles sélectionnés uniquement.  
Aspect variable selon le modèle acheté.

*Illustration 2-1 Vue avant de l'ordinateur, écran fermé*

### Lucarne de réception infrarouge

Il s'agit d'un orifice dissimulant un capteur qui reçoit des signaux de la télécommande fournie avec votre ordinateur.



### Emplacement de support Bridge

Cet emplacement est prévu pour l'insertion d'une carte mémoire SD™/SDHC™/SDXC™, d'un module Memory Stick® (PRO™), d'une carte xD-Picture™ et d'une carte MultiMediaCard™. Reportez-vous à la section *Périphériques optionnels* du chapitre 3, *Matériel, utilitaires et options*.



Conservez les objets en métal, tels que les vis, les agrafes et les trombones à l'écart de l'emplacement Bridge Media. Tout objet métallique peut créer un court-circuit et provoquer des dommages à l'ordinateur ou un incendie, et ainsi entraîner des lésions graves.

### Voyants système

Les voyants système permettent de signaler certaines opérations de l'ordinateur.

## Vue de droite

L'illustration ci-dessous présente le côté droit de l'ordinateur.

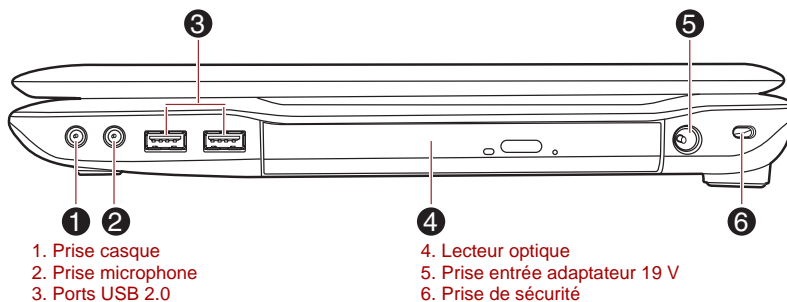

Aspect variable selon le modèle acheté.

Illustration 2-2 Ordinateur vu de droite



### Prise casque

Cette prise permet le branchement de haut-parleurs numériques ou d'un casque stéréo (16 ohm minimum). Le haut-parleur interne est désactivé automatiquement lorsque des haut-parleurs numériques ou un casque sont connectés.



### Prise microphone

Une prise microphone minijack de 3,5 mm permet de connecter une prise microphone stéréo et un périphérique stéréo pour l'entrée audio.

La prise portant l'icône () dispose de la fonction *Veille et musique*.



### Ports USB (USB 2.0)

Deux ports USB (Universal Serial Bus) 2.0 se trouvent sur le côté gauche de l'ordinateur.



*Conservez les objets en métal, tels que les vis, les agrafes et les trombones à l'écart des connecteurs USB. Tout objet métallique peut créer un court-circuit et provoquer des dommages à l'ordinateur ou un incendie, et ainsi entraîner des lésions graves.*



*Veillez noter qu'il est impossible de vérifier le bon fonctionnement de toutes les fonctionnalités de tous les périphériques USB disponibles sur le marché. Il est donc possible que certaines fonctionnalités d'un périphérique spécifique ne fonctionnent pas correctement.*

### Lecteur optique

Cet ordinateur peut être équipé d'un graveur de BD, d'un lecteur mixte de BD ou d'un lecteur de DVD Super Multi.



### Prise entrée adaptateur 19 V

Reliez l'adaptateur secteur à ce connecteur pour faire fonctionner l'ordinateur sur secteur et recharger ses batteries internes. Utilisez uniquement le modèle d'adaptateur secteur fourni avec l'ordinateur. Tout adaptateur non conçu pour cet ordinateur pourrait endommager celui-ci.



### Prise de sécurité

Cette prise permet d'attacher l'ordinateur à un objet volumineux pour prévenir les risques de vol.

## Vue de gauche

L'illustration ci-dessous présente le côté gauche de l'ordinateur.

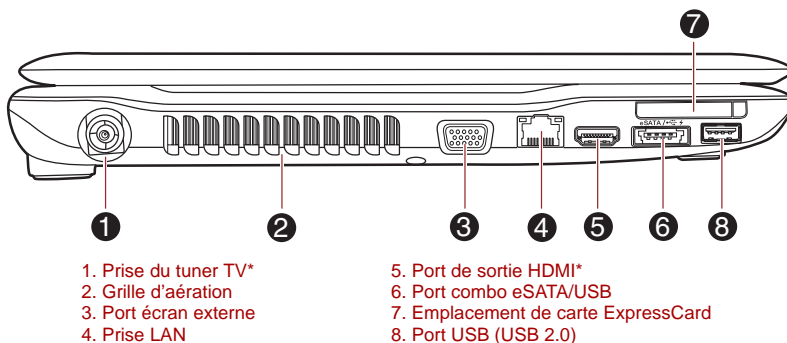

\* Modèles sélectionnés uniquement.  
 Aspect variable selon le modèle acheté.

Illustration 2-3 Ordinateur vu de gauche



### Prise tuner TV

Le tuner TV permet de regarder ou d'enregistrer des programmes télévisés. Certains modèles sont équipés d'un syntoniseur TV intégré.

### Grille d'aération

La grille d'aération permet de faire circuler l'air dans le système pour protéger le processeur et autres composants contre la surchauffe.



*Ne bloquez pas les sorties d'air du ventilateur. Conservez les objets en métal, tels que les vis, les agrafes et les trombones à l'écart des fentes d'aération. Tout objet métallique peut créer un court-circuit et provoquer des dommages à l'ordinateur ou un incendie, et ainsi entraîner des lésions graves.*



### Port écran externe

Ce port permet de connecter un écran externe à l'ordinateur.



### Prise réseau local

Cette prise permet de raccorder l'ordinateur à un réseau local. L'ordinateur prend en charge les cartes réseau Ethernet (10 mégabits par seconde, 10BASE-T), Fast Ethernet (100 mégabits par seconde, 100BASE-Tx) et Gigabit Ethernet (1 000 mégabits par seconde, 1000BASE-T). La fonctionnalité réseau dispose de deux voyants. Consultez le chapitre 4, [Concepts de base](#), pour plus de détails.





- *Ne branchez aucun type de câble autre qu'un câble réseau sur la prise réseau. Sinon, risque d'endommagement ou de dysfonctionnement.*
- *Ne branchez en aucun cas le câble réseau sur une alimentation électrique. Sinon, risque d'endommagement ou de dysfonctionnement.*

**HDMI****Port de sortie HDMI**

Le port de sortie HDMI permet de connecter un câble HDMI de type A. Le câble coaxial HDMI permet d'envoyer des signaux vidéo et audio. En outre, il permet d'envoyer et de recevoir des signaux de contrôle.

eSATA /

**Port mixte eSATA/USB**

Ce port USB (Universal Serial Bus) à la norme USB 2.0 se trouve sur le côté droit de l'ordinateur. Les ports USB repérés par l'icône () sont dotés de fonctions de mise en veille et de charge. Ce port dispose d'une fonction eSATA (External Serial ATA).



*Conservez les objets en métal, tels que les vis, les agrafes et les trombones à l'écart du port mixte eSATA/USB. Tout objet métallique peut créer un court-circuit et provoquer des dommages à l'ordinateur ou un incendie, et ainsi entraîner des lésions graves.*

**Emplacement de carte ExpressCard**

Cet emplacement permet d'insérer une carte Express Card.

**Port USB (USB 2.0)**

Un port USB (Universal Serial Bus) à la norme USB 2.0 se trouve sur le côté gauche de l'ordinateur. Les ports avec l'icône () ont *Veille et charge*.



*Veillez noter qu'il est impossible de vérifier le bon fonctionnement de toutes les fonctionnalités de tous les périphériques USB disponibles sur le marché. Il est donc possible que certaines fonctionnalités d'un périphérique spécifique ne fonctionnent pas correctement.*

## Précédente

L'illustration ci-dessous présente l'arrière de l'ordinateur.



Illustration 2-4 Vue arrière de l'ordinateur

## Vue de dessous

L'illustration suivante présente l'ordinateur vu de dessous. Avant de retourner l'ordinateur, rabattez l'écran pour éviter de l'endommager.

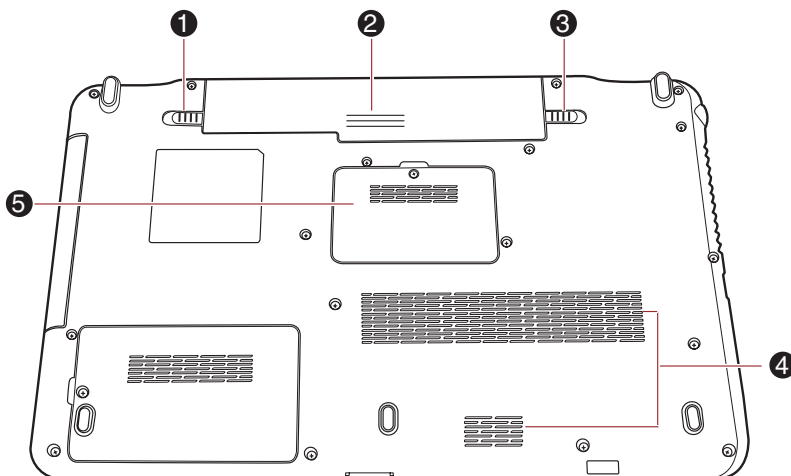

- |  |                                    |
|--|------------------------------------|
| 1. Verrou de la batterie               | 4. Grille d'aération               |
| 2. Batterie principale                 | 5. Emplacement pour module mémoire |
| 3. Loquet de dégagement de la batterie |                                    |

Aspect variable selon le modèle acheté.

Illustration 2-5 Ordinateur vu de dessous



### Verrou de la batterie

Faites glisser le verrou de la batterie avant de l'enlever.

### Batterie principale

La batterie principale alimente l'ordinateur lorsque l'adaptateur secteur n'est pas branché. Pour plus de détails sur l'utilisation des batteries, reportez-vous au chapitre 6, [Alimentation et modes de mise sous tension](#).

**Loquet de dégage-ment de la batterie**

Faites glisser le loquet de dégage-ment de la batterie et maintenez-le en position ouverte pour retirer la batterie. Pour plus de détails sur le retrait des batteries, reportez-vous au chapitre 6, [Alimentation et modes de mise sous tension](#).

**Grille d'aération**

La grille de ventilation protège les circuits de l'ordinateur contre les surchauffes.



*Ne bloquez pas les sorties d'air du ventilateur. Conservez les objets en métal, tels que les vis, les agrafes et les trombones à l'écart des fentes d'aération. Tout objet métallique peut créer un court-circuit et provoquer des dommages à l'ordinateur ou un incendie, et ainsi entraîner des lésions graves*

**Emplacement pour module mémoire**

Les emplacements pour modules mémoire permettent d'installer ou retirer des modules mémoire. Reportez-vous à la section [Module mémoire supplémentaire](#) du chapitre 3, [Matériel, utilitaires et options](#).

## Vue avant (écran ouvert)

Cette section présente l'ordinateur avec l'écran ouvert. Pour ouvrir l'écran, soulevez le panneau et choisissez un angle de lecture confortable.

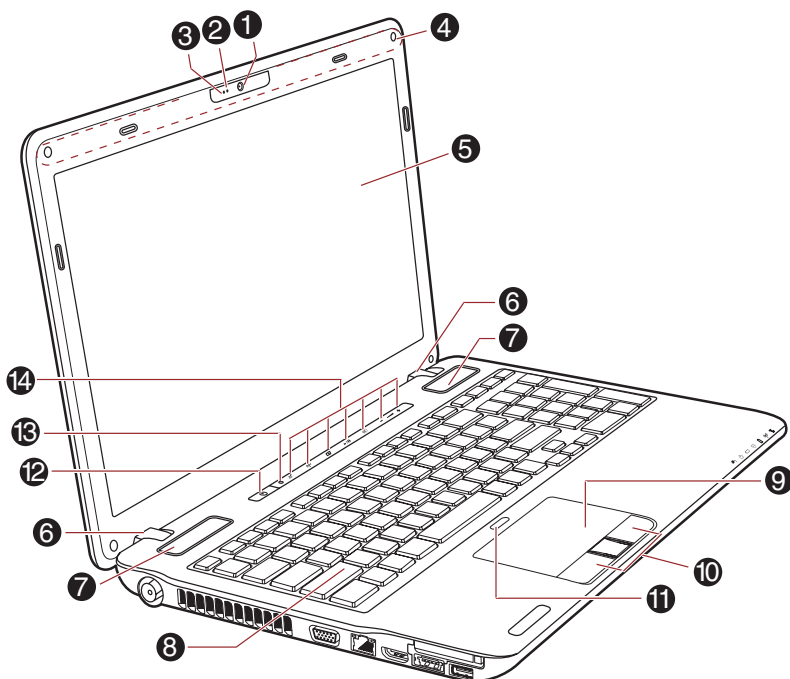

- |  |  |
|--|--|
| 1. Caméra Web*   | 9. Touch Pad                                       |
| 2. Voyant de la caméra Web*                                | 10. Boutons de contrôle de Touch Pad               |
| 3. Microphone*   | 11. Bouton d'activation/désactivation de Touch Pad |
| 4. Antennes réseau local/étendu sans fil (non illustrées)* | 12. Bouton d'alimentation                          |
| 5. Ecran   | 13. Capteur de lumière ambiante*                   |
| 6. Charnières de l'écran                                   | 14. Boutons de fonction                            |
| 7. Haut-parleurs stéréo                                    |  |
| 8. Clavier   |  |





\* Modèles sélectionnés uniquement.  
Aspect variable selon le modèle acheté.

*Illustration 2-6 Vue avant de l'ordinateur, écran ouvert*

---

<b>Caméra Web</b>	<p><b>La caméra Web</b> est un périphérique qui permet d'enregistrer des vidéos ou de prendre des photos directement à partir de l'ordinateur. Vous pouvez l'utiliser pour les discussions ou les conférences vidéo en conjonction avec un outil de communication, tel que <b>Windows Live Messenger</b>. Le logiciel <b>Toshiba Web Camera</b> permet d'ajouter différents effets à votre vidéo ou vos photos.</p> <p>Permet de transmettre des vidéos et d'effectuer des discussions vidéo sur Internet à l'aide d'applications spécialisées.</p> <p>Certains modèles disposent d'une caméra Web. Reportez-vous à la section <a href="#">Caméra Web</a> du chapitre 4, <a href="#">Concepts de base</a>.</p>
<b>Voyant de la caméra Web</b>	Le voyant de la caméra Web s'affiche lorsque vous utilisez cette caméra.
<b>Microphone</b>	Un microphone intégré permet d'importer et d'enregistrer des sons dans vos applications. Reportez-vous à la section <a href="#">Système audio</a> du chapitre 4, <a href="#">Concepts de base</a> pour plus d'informations. Certains modèles disposent d'un microphone.
<b>Antennes LAN sans fil</b>	Certains ordinateurs de cette série disposent d'une antenne LAN sans fil.
<b>Antenne WAN sans fil</b>	Certains ordinateurs de cette série disposent d'une antenne WAN sans fil.
<b>Ecran</b>	Lorsque l'ordinateur fonctionne sur secteur, l'image peut sembler plus lumineuse que lorsqu'il fonctionne sur batterie. Cette différence de luminosité est destinée à préserver l'autonomie de la batterie. Pour plus d'informations sur l'écran de l'ordinateur, consultez la section <a href="#">Contrôleur d'écran et mode d'affichage</a> de l'annexe B.
<b>Charnières de l'écran</b>	Ces charnières permettent de régler l'inclinaison de l'écran.
<b>Haut-parleurs stéréo</b>	Les haut-parleurs retransmettent les sons générés par vos applications ainsi que les alertes audio du système, tels que les alarmes de batterie faible par exemple. Certains modèles sont équipés de haut-parleurs Harman/Kardon.

---

<b>Clavier</b>	Deux types de clavier peuvent être intégrés avec votre ordinateur : un clavier de taille A4 incluant le pavé numérique, le pavé de contrôle du curseur, ainsi que les touches  et  ou un clavier intégré comportant des touches numériques et des touches de contrôle du curseur dédiées, ainsi que les touches  et  . Le clavier est compatible avec le clavier étendu IBM®. Consultez le chapitre 5, <a href="#">Clavier</a> , pour plus de détails.
<b>Touch Pad</b>	La tablette Touch Pad, située sur le repose-mains, permet de contrôler les mouvements du pointeur à l'écran. Reportez-vous à la section <a href="#">Utilisation de Touch Pad</a> du chapitre 4, pour plus de détails, <a href="#">Concepts de base</a> .
<b>Boutons de contrôle de Touch Pad</b>	Situés au-dessous de la tablette tactile, les boutons de contrôle permettent de choisir des commandes dans des menus ou de manipuler du texte et des images avec le pointeur.
<b>Bouton d'activation/désactivation de Touchpad</b>	Le bouton Activer/désactiver TouchPad qui figure sous la barre d'espace permet de désactiver le TouchPad. Appuyez de nouveau sur ce bouton pour activer le TouchPad.
<b>Bouton d'alimentation</b>	Ce bouton permet de mettre l'ordinateur sous tension et hors tension.
<b>Capteur de lumière ambiante</b>	Règle automatiquement l'image en fonction de l'éclairage de la pièce. L'ordinateur dispose de 8 valeurs de contraste qui permettent de s'adapter à tous les environnements.
<b>Boutons de fonction</b>	L'ordinateur comporte sept boutons : ces boutons permettent de gérer les données audio/vidéo, d'exécuter des applications et d'accéder à des utilitaires.



## Voyants

Cette section indique les fonctions désignées par les voyants.

### Voyants système

Les voyants situés sous les icônes correspondantes s'allument en fonction des différentes opérations de l'ordinateur.



Illustration 2-7 Voyants système



#### Entrée adaptateur

Ce voyant est blanc lorsque l'ordinateur est alimenté par l'adaptateur secteur. Toutefois, ce voyant devient orange clignotant si la tension de sortie de l'adaptateur est anormale ou en cas de dysfonctionnement.



#### Sous tension

Le voyant **Alimentation** est blanc lorsque l'ordinateur est sous tension. Toutefois, ce voyant devient orange clignotant si l'ordinateur est en veille (il clignote à une fréquence d'une seconde allumée, puis deux secondes éteint, pendant la phase d'arrêt puis pendant toute la veille).



#### Batterie

Le voyant **Batterie** indique le niveau de charge de la batterie : blanc signifie charge maximale, orange, batterie en cours de chargement et orange clignotant, charge faible. Reportez-vous au chapitre 6, *Alimentation et modes de mise sous tension*, pour plus de détails.



#### Lecteur de disque dur/disque optique

Le voyant **Disque dur/disque optique** est blanc lorsque l'ordinateur accède au disque dur intégré, au lecteur optique ou au périphérique eSATA.



#### Emplacement de support Bridge

Le voyant de l'emplacement **Bridge** est blanc lorsque l'ordinateur accède à l'emplacement Bridge media.

## Voyants du mode sans fil

Les voyants de communication sans fil situés sous les icônes correspondantes s'allument en fonction des différentes opérations de l'ordinateur.



Illustration 2-8 Voyants du mode sans fil



---

### Communications sans fil

Le voyant **Communications sans fil** clignote en orange lorsque la fonction Bluetooth ou réseau sans fil est active.

Seuls certains modèles disposent de fonctions réseau sans fil et Bluetooth.



---

### WAN sans fil

Le voyant WAN sans fil est bleu ou bleu clignotant lorsque la fonctionnalité WAN sans fil est active.

Ce voyant reste allumé ou clignote pour identifier l'état de la connexion WAN sans fil.

Vous devez disposer d'un module WAN sans fil pour utiliser cette fonction. Certains modèles sont équipés d'un module WAN sans fil.

---



## Voyants du clavier

### Clavier intégré

Les illustrations ci-dessous présentent les positions des indicateurs de verrouillage majuscules et de pavé numérique, avec les états suivants :

- Lorsque le voyant de verrouillage en majuscules (CapsLock) est allumé, toutes les caractères tapés au clavier sont affichés en majuscules.
- Lorsque le voyant de verrouillage numérique est allumé, vous pouvez utiliser les dix touches pour entrer des chiffres.

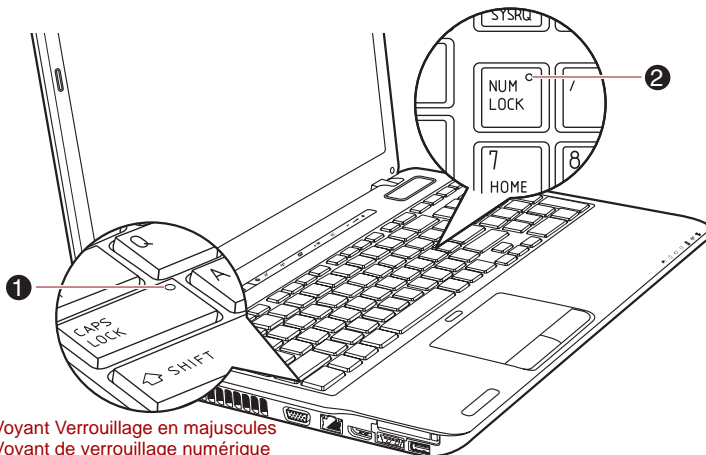

1. Voyant Verrouillage en majuscules  
2. Voyant de verrouillage numérique

*Illustration 2-9 Voyants du clavier*

#### **Verrouillage en majuscules**

Ce voyant est de couleur verte lorsque les touches alphabétiques sont verrouillées en majuscules.



#### **VERROUILLAGE NUMERIQUE**

Lorsque le voyant **VERROUILLAGE NUMERIQUE** est allumé, vous pouvez utiliser les touches numérotées du clavier.

## Lecteurs optiques

L'ordinateur est configuré avec un lecteur de DVD Super Multi, ou un graveur de BD, ou un lecteur mixte de BD. Un contrôleur d'interface ATA série est utilisé pour les disques de 12 cm (4,72 po) et 8 cm (3,15 po) sur les lecteurs avec plateau et de 12 cm uniquement pour les lecteurs avec fente. Pour plus de détails sur l'insertion ou le retrait de disques, reportez-vous à la section [Ecriture de CD/DVD/BD sur un lecteur de DVD Super Multi ou un graveur de BD ou lecteur mixte de BD](#) du chapitre 4, [Concepts de base](#).

### Code de zone des BD

Les BD sont fabriqués selon les spécifications de trois zones marketnig. Lorsque vous achetez un BD vidéo (BDMV), assurez-vous que ce dernier est compatible avec votre lecteur.

Code	Région
<b>A</b>	Canada, Etats-Unis, Japon, Asie du Sud-Est, Asie de l'Est, Amérique Centrale, Amérique du Sud
<b>B</b>	Europe, Australie, Nouvelle-Zélande, Moyen-Orient, Afrique
<b>C</b>	Chine, Inde, Russie, Mongolie, Sous-continent Indien

### Codes de zone pour lecteurs de DVD et supports

Les lecteurs de DVD super multi et leurs disques sont fabriqués en fonction des normes de six zones de commercialisation. Lorsque vous achetez un DVD vidéo, assurez-vous que ce dernier est compatible avec votre lecteur.

Code	Région
<b>1</b>	Canada, Etats-Unis
<b>2</b>	Japon, Europe, Afrique du Sud, Moyen-Orient
<b>3</b>	Asie du Sud-Est, Asie du Sud
<b>4</b>	Australie, Nouvelle-Zélande, Iles du Pacifique, Amérique Centrale, Amérique du Sud, Caraïbes
<b>5</b>	Russie, Sous-continent Indien, Afrique, Corée du Nord, Mongolie
<b>6</b>	Chine

### Disques enregistrables

Cette section décrit les types de disques inscriptibles. Vérifiez les caractéristiques techniques de votre lecteur pour savoir sur quels types de disques il peut graver. Utilisez TOSHIBA Disc Creator pour écrire sur des disques compacts. Reportez-vous au chapitre 4, [Concepts de base](#), pour plus de détails.

## CD

- Les disques CD-R ne peuvent être gravés qu'une seule fois. Les données ainsi gravées ne peuvent plus être ni effacées ni modifiées.
- Vous pouvez enregistrer plusieurs fois de suite sur des CD-RW, ce qui inclut les CD-RW, les CD-RW grande vitesse et les CD-RW.

## DVD

- Les disques DVD-R, DVD+R, DVD-R (double couche) et DVD+R (double couche) ne peuvent être gravés qu'une seule fois. Les données ainsi gravées ne peuvent plus être ni effacées ni modifiées.
- Les DVD-RW, DVD+RW et DVD-RAM peuvent être enregistrés plusieurs fois.



*Certains types et formats de DVD-R et DVD+R double couche peuvent être impossibles à lire.*

## BD

- Les disques BD-R, BD-R (double couche) ne peuvent être écrits qu'une seule fois. Les données ainsi gravées ne peuvent plus être ni effacées ni modifiées.
- Les disques BD-RE, BD-RE (double couche) peuvent être enregistrés plusieurs fois.

## Graveur de BD

Le graveur intégré de BD permet d'enregistrer des données sur des disques optiques et de lire des disques de 12 cm (4,72po) ou 8 cm (3,15 po) sans adaptateur sur les lecteurs avec tiroir.



*La vitesse de lecture est plus lente au centre qu'à la périphérie du disque.*

<b>BD-ROM en lecture</b>	6x (maximum)
<b>DVD ROM en lecture</b>	8x (maximum)
<b>CD-ROM en lecture</b>	24x (maximum)
<b>BD-R en écriture</b>	6x (maximum)
<b>BD-R (double couche) en écriture</b>	4x (maximum)
<b>BD-RE en écriture</b>	2x (maximum)
<b>BD-RE (double couche) en écriture</b>	2x (maximum)
<b>Ecriture de DVD-R</b>	8x (maximum)
<b>DVD-RW en écriture</b>	6x (maximum)
<b>DVD+R en écriture</b>	8x (maximum)
<b>DVD+RW en écriture</b>	8x (maximum)
<b>DVD-R double couche en écriture</b>	4x (maximum)
<b>DVD+R (double couche) en écriture</b>	4x (maximum)
<b>DVD-RAM en écriture</b>	5x (maximum)
<b>CD-R en écriture</b>	24x (maximum)
<b>CD-RW en écriture</b>	16x (maximum, disques grande vitesse)

## Lecteur mixte de BD

Le lecteur mixte de BD permet d'enregistrer des données sur des disques optiques et de lire des disques de 12 cm (4,72po) ou 8 cm (3,15 po) sans adaptateur sur les lecteurs avec tiroir.



*La vitesse de lecture est plus lente au centre qu'à la périphérie du disque.*

<b>BD-ROM en lecture</b>	6x (maximum)
<b>DVD-ROM en lecture</b>	8x (maximum)
<b>CD-ROM en lecture</b>	24x (maximum)
<b>Écriture de DVD-R</b>	8x (maximum)
<b>DVD-RW en écriture</b>	6x (maximum)
<b>DVD+R en écriture</b>	8x (maximum)
<b>DVD+RW en écriture</b>	4x (maximum)
<b>DVD-R double couche en écriture</b>	4x (maximum)
<b>DVD+R (double couche) en écriture</b>	4x (maximum)
<b>DVD-RAM en écriture</b>	5x (maximum)
<b>CD-R en écriture</b>	24x (maximum)
<b>CD-RW en écriture</b>	16x (maximum, disques grande vitesse)

## Lecteur de DVD Super Multi

Le lecteur de DVD Super Multi intégré permet d'enregistrer des données sur des CD et des DVD enregistrables, et d'utiliser des disques de 12 cm (4,72 po) et 8 cm (3,15 po) sans adaptateur sur les lecteurs avec plateau et de 12 cm uniquement sur les lecteurs avec fente.



*La vitesse est plus lente au centre qu'à la périphérie du disque.*

<b>DVD ROM en lecture</b>	8x (maximum)
<b>CD-ROM en lecture</b>	24x (maximum)
<b>Écriture de DVD-R</b>	8x (maximum)
<b>DVD-R double couche en écriture</b>	6x (maximum)
<b>DVD-RW en écriture</b>	6x (maximum)
<b>DVD+R en écriture</b>	8x (maximum)
<b>DVD+R (double couche) en écriture</b>	6x (maximum)
<b>DVD+RW en écriture</b>	8x (maximum)
<b>DVD-RAM Écriture</b>	5x (maximum)
<b>CD-R en écriture</b>	24x (maximum)
<b>CD-RW en écriture</b>	24x (maximum, disque Ultra-rapide)



*Utilisez uniquement des disques ronds standard de 12 cm avec les lecteurs optiques à chargement par fente. Toute autre forme de disque risque de ne pas pouvoir être retirée du lecteur et d'endommager le lecteur et le support.*

## Télécommande

Une télécommande, livrée avec certains modèles, permet d'exécuter un certain nombre d'opérations sur votre ordinateur à distance.

Il existe deux types de télécommande :

- Télécommande standard
- Télécommande ultra-plate



- *Nos ordinateurs sont livrés avec une télécommande standard ou une télécommande ultra-plate selon les modèles.*
- *Les modèles qui incluent la télécommande ultra-plate ne disposent pas d'un tuner TV et ne permettent donc pas de recevoir des émissions de télévision.*

L'illustration ci-dessous présente les boutons de la télécommande.

Dans Media Center, la télécommande permet de commander la lecture de CD, DVD et vidéos et de regarder des photos. Elle permet également de se déplacer dans la fenêtre Media Center à la manière d'une télécommande pour TV câblée, qui permet de naviguer entre les options du téléviseur ou de commander la lecture d'un film sur magnétoscope VCR ou sur lecteur de DVD.

La télécommande permet de :

- Naviguer dans toutes les fenêtres Media Center et exécuter les fonctions disponibles.
- Contrôler l'affichage vidéo.
- Mettre l'ordinateur en/hors mode veille.

Pour savoir comment utiliser la télécommande et insérer ou retirer les piles, reportez-vous à la section [Utilisation de la télécommande](#) du présent chapitre.

## Télécommande standard

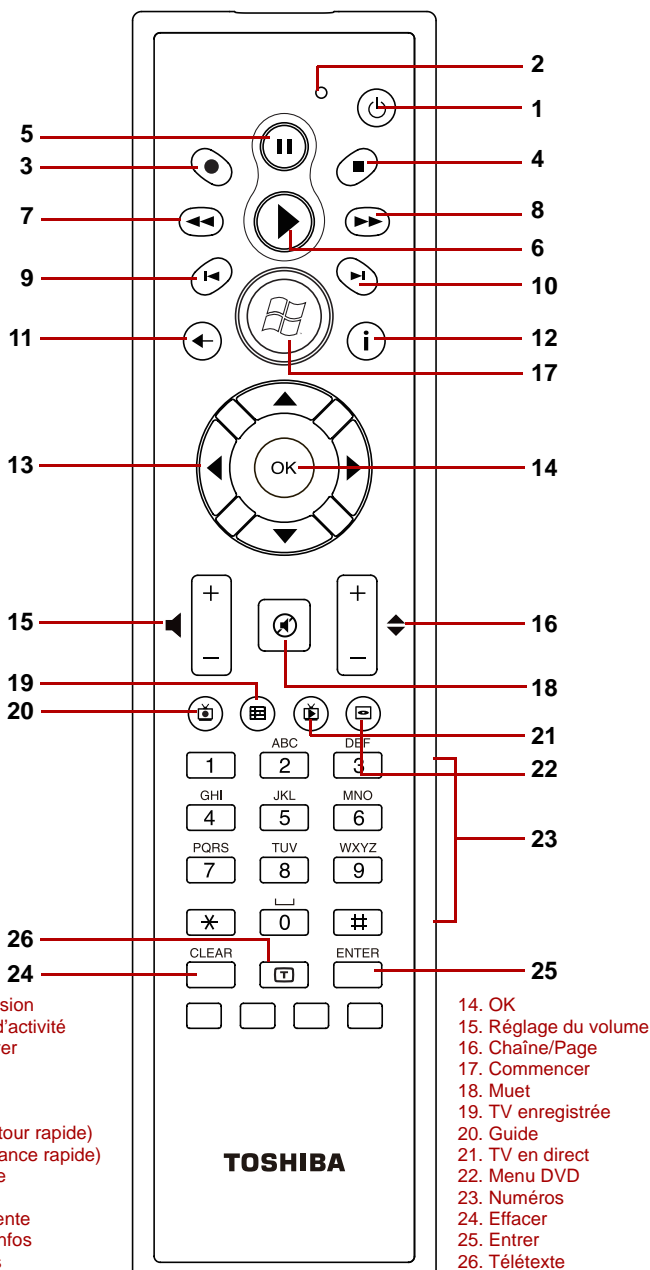



















Illustration 2-10 Télécommande standard

	<b>Sous tension</b>	Démarrer ou fermer le système d'exploitation. Ce bouton correspond au bouton d'alimentation de votre ordinateur. Par défaut, le mode Mise en veille correspond à l'état Hors tension de l'ordinateur. Pour modifier ce paramètre, cliquez sur <b>Démarrer</b> , sélectionnez <b>Panneau de configuration -&gt; Système et maintenance -&gt; Options d'alimentation</b> . Lorsque vous appuyez sur le bouton Veille, les trois options suivantes sont disponibles : Ne rien faire, Veille et Veille prolongée.
	<b>Témoin d'activité</b>	Ce voyant s'allume lorsque la télécommande envoie des signaux à l'ordinateur. Ce voyant ne s'allume pas lorsque la batterie est complètement déchargée.
	<b>Enregistrer</b>	Enregistrer le programme de télévision sélectionné et le sauvegarder sur le disque dur.
	<b>Arrêter</b>	Arrêter la lecture actuellement en cours.
	<b>Pause</b>	Mettre sur pause une séquence audio ou vidéo, ou un programme TV enregistré.
	<b>Lecture</b>	Lire le support sélectionné.
	<b>REW (retour rapide)</b>	Reculer dans la lecture (vidéo, DVD, musique, etc.).
	<b>FFW (avance rapide)</b>	Avancer dans la lecture (vidéo, DVD, musique, etc.).
	<b>Relecture</b>	Reculer sur le support audio/vidéo (à chaque fois : sept secondes pour les vidéos et la télévision en direct, une plage audio pour les CD et un chapitre pour les DVD).
	<b>Ignorer</b>	Avancer sur le support audio/vidéo (30 secondes pour les vidéos et la télévision en direct, une plage audio pour les CD et un chapitre pour les DVD).
	<b>Précédente</b>	Afficher la fenêtre précédente.
	<b>Plus d'infos</b>	Ce bouton permet d'obtenir plus d'informations sur les programmes télévisés présentés dans le guide.
	<b>Flèches</b>	Déplacer le curseur pour naviguer à l'intérieur des fenêtres Media Center.

OK	OK	Exécuter l'opération ou l'option souhaitée. Il est similaire à la touche <b>ENTER</b> . Lorsque vous regardez la télévision en mode plein écran, le bouton <b>OK</b> vous permet de repasser à la chaîne précédemment sélectionnée. Il suffit d'appuyer à nouveau sur OK pour supprimer cette action. Cela correspond à la fonction du bouton Jump sur certaines télécommandes TV.
	Volume +	Augmente le volume lorsque vous regardez la télévision ou des DVD, ou écoutez des CD.
	Volume -	Réduit le volume lorsque vous regardez la télévision ou des DVD, ou écoutez des CD.
	Commencer	Ouvrir la fenêtre principale de Media Center.
	Chaîne/Page suivante (+) et précédente (-)	Changer de chaîne ou passer à la page suivante ou précédente, en fonction des options disponibles.
	Muet	Désactive ou réactive le son.
	TV enregistrée	Enregistrer des émissions de télévision. La fonction Recorded TV de Media Center est alors activée.
	Guide	Ouvrir le guide des programmes télévisés pour visualiser les chaînes TV disponibles et les programmes que vous souhaitez regarder ou enregistrer.
	TV en direct	Raccourci vers l'affichage plein écran. Ce bouton vous permet également de revenir au direct après avoir activé la fonction de pause en mode TV.
	Menu DVD	Ouvrir le menu principal d'un DVD si disponible.
	Numéros	Sélectionner une chaîne ou un chapitre lorsque le téléviseur ou lecteur de disques est utilisé. Vous pouvez entrer des chiffres, des lettres ou des symboles. Pour sélectionner une chaîne ou un chapitre supérieur ou égal à 10, appuyez successivement sur les boutons concernés. Par exemple, appuyez sur la bouton « 1 » puis sur le bouton « 0 » pour sélectionner le nombre 10.
	Effacer	Supprimer les chiffres, lettres ou symboles saisis.







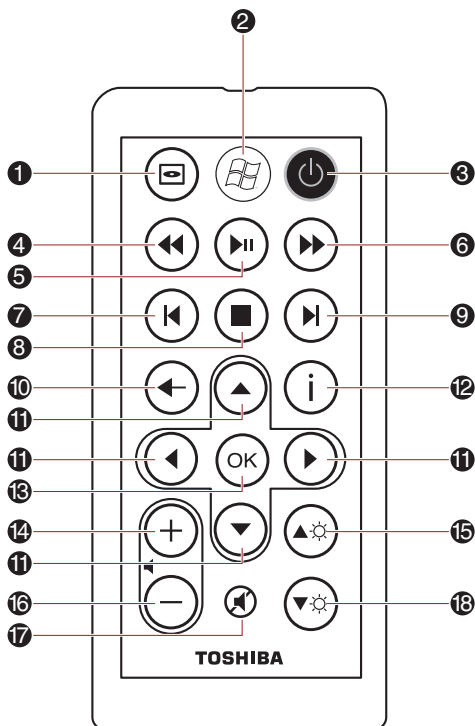







<b>Entrer</b>	La touche OK de la télécommande a les mêmes fonctions que la touche Enter.
<b>Boutons Rouge, Vert, Jaune et Bleu</b>	Active le lien d'enregistrement. Seuls certains modèles disposent de ces boutons.
<b>Télétexte</b>	Démarrer ou fermer le mode TeleText. Ce bouton est uniquement disponible sur certains modèles.



## Télécommande ultra-plate



- |                        |                                    |
|------------------------|------------------------------------|
| 1. Menu DVD            | 10. Précédente                     |
| 2. Commencer           | 11. Flèches                        |
| 3. Sous tension        | 12. Plus d'infos                   |
| 4. REW (retour rapide) | 13. OK                             |
| 5. Lecture/Pause       | 14. Volume +                       |
| 6. FFW (avance rapide) | 15. Accroissement de la luminosité |
| 7. Relecture           | 16. Volume -                       |
| 8. Arrêter             | 17. Muet                           |
| 9. Ignorer             | 18. Réduction de la luminosité     |

Illustration 2-11 Télécommande ultra-plate

	<b>Menu DVD</b>	Ouvrir le menu principal d'un DVD si disponible.
	<b>Commencer</b>	Ouvrir la fenêtre principale de Media Center.
	<b>Sous tension</b>	<b>Démarrer ou fermer le système d'exploitation.</b> Ce bouton correspond au bouton d'alimentation de votre ordinateur. Par défaut, le mode Mise en veille correspond à l'état Hors tension de l'ordinateur. Pour modifier ce paramètre, cliquez sur <b>Démarrer</b> , sélectionnez <b>Panneau de configuration</b> -> <b>Système et maintenance</b> -> <b>Options d'alimentation</b> . Les quatre options suivantes sont disponibles : Ne rien faire, Veille, Veille prolongée et Arrêter
	<b>REW (retour rapide)</b>	Reculer dans la lecture (vidéo, DVD, musique, etc.).
	<b>Lecture/Pause</b>	Lire le support sélectionné. Interrompt la lecture d'une piste audio ou vidéo
	<b>FFW (avance rapide)</b>	Avancer dans la lecture (vidéo, DVD, musique, etc.).
	<b>Relecture</b>	Reculer sur le support audio/vidéo (à chaque fois : sept secondes pour les vidéos, une plage audio pour les CD et un chapitre pour les DVD).
	<b>Arrêter</b>	Arrêter la lecture actuellement en cours.
	<b>Ignorer</b>	Avancer sur le support audio/vidéo (30 secondes pour les vidéos, une plage audio pour les CD et un chapitre pour les DVD).
	<b>Précédente</b>	Afficher la fenêtre précédente.
	<b>Flèches</b>	Déplacer le curseur pour naviguer à l'intérieur des fenêtres Media Center.
	<b>Plus d'infos</b>	Ce bouton active les options normalement associées au bouton secondaire (droit) de la souris. Utilisez-le pour accéder à davantage d'options.
<b>OK</b>	<b>OK</b>	Exécuter l'opération ou l'option souhaitée. Il est similaire à la touche <b>ENTER</b> .
	<b>Volume +</b>	Augmente le volume pendant l'affichage de DVD/BD ou la lecture de CD.
	<b>Accroissement de la luminosité</b>	Augmente la luminosité de l'écran de façon progressive.

	<b>Volume -</b>	Réduit le volume pendant l'affichage de DVD/BD ou la lecture de CD.
	<b>Muet</b>	Désactive ou réactive le son.
	<b>Bouton de réduction de la luminosité</b>	Réduit la luminosité de l'écran de façon progressive.

## Utilisation de la télécommande

Certains ordinateurs comprennent un module pour télécommande qui permet d'exécuter certaines fonctions à distance.



- *Votre télécommande a spécialement été conçue pour être utilisée en association avec votre ordinateur.*
- *Il est possible que certaines applications ne prennent pas en charge la télécommande.*

## Zone de portée de la télécommande

Pointez la télécommande en direction de votre ordinateur, puis appuyez sur un bouton. L'angle et la distance de portée sont décrits ci-dessous.

<b>Distance</b>	Jusqu'à 5 m de la lucarne de réception infrarouge
<b>Angle</b>	Sous un angle horizontal de 30 degrés et vertical de 15 degrés par rapport à la lucarne du récepteur infrarouge.

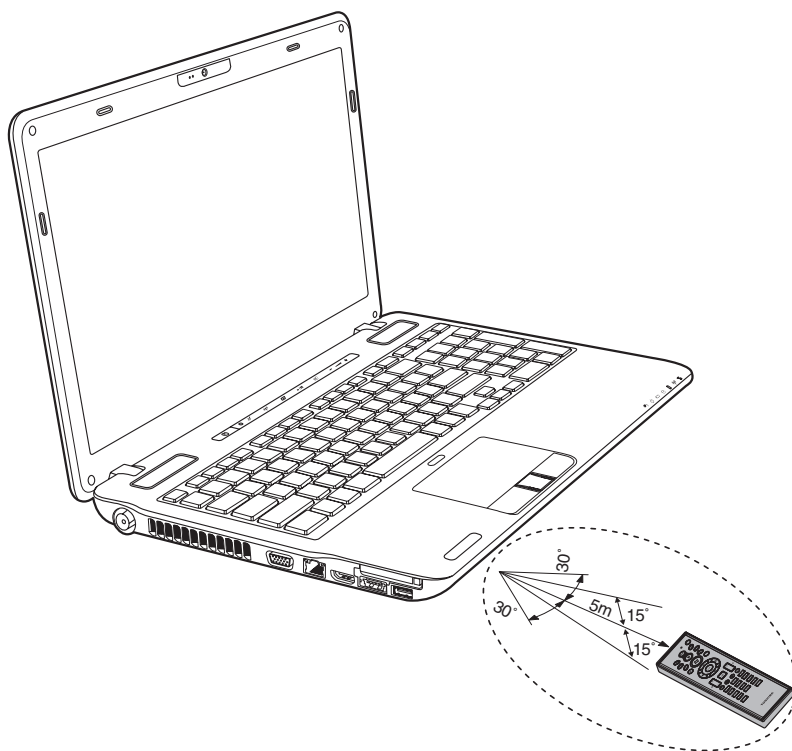

*Illustration 2-12 Zone de portée de la télécommande*

\* L'aspect de la télécommande fournie peut varier selon les modèles.



*Même si la télécommande est à portée comme indiqué ci-dessus, elle risque de ne pas fonctionner correctement, voire pas du tout dans les cas suivants.*

- *Lorsqu'un obstacle se trouve entre la lucarne de réception infrarouge de votre ordinateur et la télécommande.*
- *Lorsque la lumière du soleil ou une forte source de lumière fluorescente illumine la lucarne de réception infrarouge.*
- *Lorsque la lucarne de réception infrarouge ou l'élément d'émission infrarouge de la télécommande sont sales.*
- *Lorsque d'autres ordinateurs utilisant une télécommande infrarouge sont situés près de votre ordinateur.*
- *Lorsque le niveau des piles est faible.*

## Installation/retrait des piles

Assurez-vous que la pile de type CR2016 fournie est bien insérée dans la télécommande avant de l'utiliser.



*Maintenir les piles de télécommande hors de portée des enfants.*

*L'ingestion d'une pile par un enfant peut être la cause d'un étouffement. En cas d'ingestion, appelez immédiatement un médecin.*



*Lorsque vous manipulez les piles de la télécommande, suivez les précautions suivantes.*

- *Utilisez uniquement le type de pile spécifié.*
- *Respectez la polarité des piles (+ ou -).*
- *Ne rechargez pas la pile, ne la soumettez pas à la chaleur, ne la démontez pas, ne la découpez pas, ne l'exposez pas à la flamme.*
- *N'utilisez pas des piles ayant dépassé leur date de péremption ou complètement déchargées.*
- *N'utilisez pas plusieurs types de pile en parallèle ni un mélange de piles neuves et usagées.*
- *Ne maintenez pas les piles à proximité d'autres objets métalliques, tels que colliers ou épingles à cheveux.*
- *Lorsque vous rangez ou mettez de côté des piles usagées, assurez-vous d'isoler leurs pôles (+ et -), avec une bande isolante par exemple, pour éviter tout court-circuit.*

*Si vous ne respectez pas ces précautions, un dégagement de chaleur, une fuite de liquide ou une explosion sont susceptibles de se produire. Ce phénomène pouvant entraîner des brûlures ou des dommages corporels. Si le fluide contenu par la pile entre en contact avec la peau ou des vêtements, nettoyez immédiatement à l'eau claire. Si le fluide contenu par la pile entre en contact avec les yeux, nettoyez-vous les yeux immédiatement à l'eau claire et contactez un médecin. Ne touchez pas le fluide de pile déposé sur des instruments ou appareils à mains nues. Essuyez-le à l'aide d'un chiffon ou d'un essuie-tout.*

### Types de piles compatibles avec votre télécommande standard.

Lorsque les piles fournies avec la télécommande sont déchargées, remplacez-les par des piles neuves disponibles dans le commerce, AA au manganèse ou alcalines. Vous ne devez pas utiliser d'autres types de piles.

## Installation des piles

1. Ouvrez le couvercle du logement pour piles à l'arrière de la télécommande. Faites glisser le couvercle dans le sens de la flèche pour le retirer.

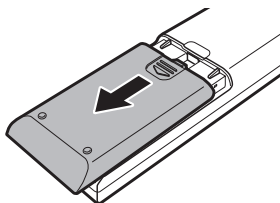

*Illustration 2-13 Ouverture du couvercle du logement*

2. Insérez les piles. Assurez-vous que la polarité est bien respectée (+ et -).

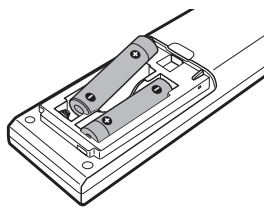

*Illustration 2-14 Insertion des piles*

3. Refermez le capot du logement. Appuyez sur le recouvrement jusqu'à ce qu'il soit verrouillé.

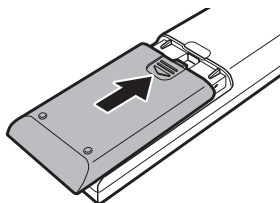
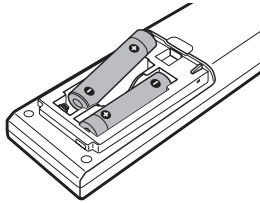

*Illustration 2-15 Fermeture du capot du logement*

## Remplacement des piles

Lorsque les piles de votre télécommande sont presque déchargées, il est possible que la télécommande ne fonctionne pas correctement ou uniquement à proximité de l'ordinateur. Dans ce cas, remplacez les batteries usagées.

1. Ouvrez le couvercle du logement pour piles à l'arrière de la télécommande.
2. Remplacez les piles.  
Assurez-vous que la polarité est bien respectée (+ et -).



*Illustration 2-16 Retrait des piles*

3. Appuyez sur le couvercle jusqu'à ce que vous sentiez un dé clic.

## Types de piles compatibles avec votre télécommande ultra-plate.

Lorsque les piles fournies avec la télécommande sont déchargées, remplacez-les par des piles au lithium, CR2016, disponibles dans le commerce. Vous ne devez pas utiliser d'autres types de piles.

## Installation de la batterie

1. Ouvrez le couvercle du logement pour piles à l'arrière de la télécommande.

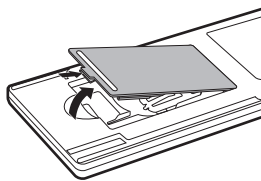

*Illustration 2-17 Ouverture du couvercle du logement*

2. Il est essentiel de respecter la polarité. Appuyez sur la pile jusqu'à la butée, puis poussez en avant pour la placer dans son logement.

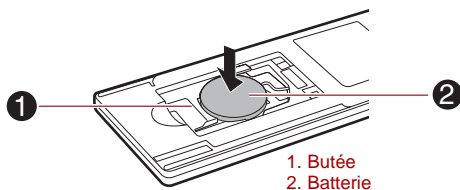

*Illustration 2-18 Insertion de la batterie*

3. Refermez le capot du logement. Appuyez sur le recouvrement jusqu'à ce qu'il soit verrouillé.

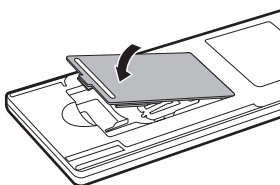

*Illustration 2-19 Fermeture du capot du logement*

## Remplacement de la pile

1. Ouvrez le couvercle du logement pour piles à l'arrière de la télécommande.
2. Maintenez la butée en place et faites glisser la pile hors de son logement.

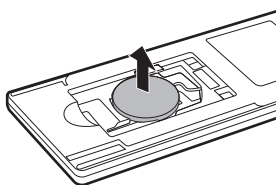

*Illustration 2-20 Retrait des piles*

3. Insérez les piles. Assurez-vous que la polarité des piles est bien respectée. Appuyez sur la pile jusqu'à la butée, puis poussez en avant pour la placer dans son logement.
4. Refermez le capot du logement. Appuyez sur le recouvrement jusqu'à ce qu'il soit verrouillé.



## Insertion de la télécommande ultra-plate

### *Insertion d'une télécommande ultra-plate*

Pour insérer une télécommande ultra-plate, suivez les procédures indiquées ci-dessous :

1. Assurez-vous que l'emplacement de carte ExpressCard est vide.
2. Relevez l'avant puis insérez la télécommande.

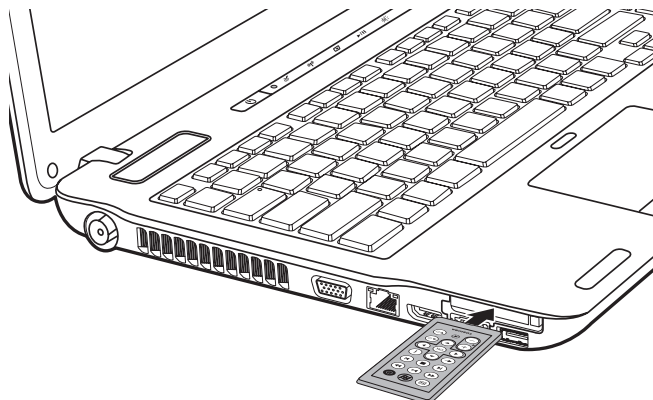

*Illustration 2-21 Insertion d'une télécommande ultra-plate*

3. Appuyez doucement sur la télécommande ultra-plate pour assurer une connexion ferme.

### *Retrait d'une télécommande ultra-plate*

Pour retirer la télécommande ultra-plate, suivez les instructions détaillées ci-dessous :

1. Appuyez doucement sur la télécommande ultra-plate pour la faire ressortir légèrement.
2. Saisissez la télécommande et retirez-la de l'emplacement.

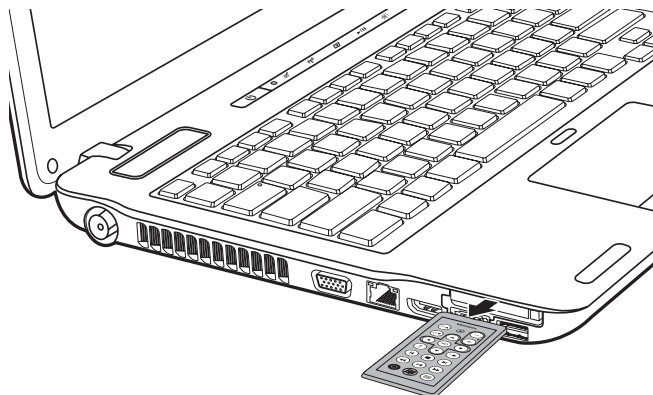
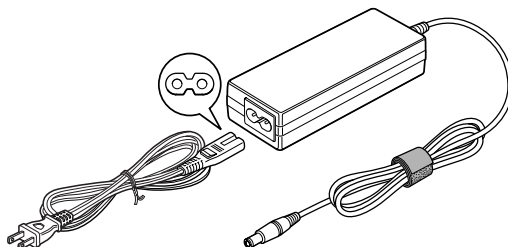

*Illustration 2-22 Retrait d'une télécommande ultra-plate*

## Adaptateur secteur

L'adaptateur secteur tolère toutes les tensions comprises entre 100 et 240 volts, ainsi que toutes les fréquences comprises entre 50 et 60 hertz, ce qui permet de l'utiliser dans presque tous les pays/zones. Il convertit le courant alternatif en courant continu et permet ainsi de réduire la tension fournie à l'ordinateur.

Pour recharger la batterie, il suffit de raccorder l'adaptateur à une prise secteur et à l'ordinateur. Reportez-vous au chapitre 6, *Alimentation et modes de mise sous tension*, pour plus de détails.



*Illustration 2-23 Adaptateur secteur (prise à 2 fiches)*

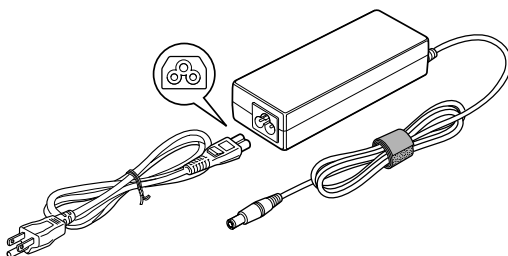

*Illustration 2-24 Adaptateur secteur (prise à 3 fiches)*



- Selon le modèle, la prise secteur peut compter 2 ou 3 fiches.
- N'utilisez pas de convertisseur 3 fiches à 2 fiches.
- Le cordon d'alimentation fourni est conforme aux règles de sécurité et aux règlements dans la région d'achat. Il ne doit pas être utilisé en dehors de cette région. Pour utiliser l'adaptateur et l'ordinateur dans d'autres zones, achetez un câble d'alimentation conforme aux règles de sécurité en vigueur dans la zone concernée.



Utilisez toujours l'adaptateur secteur TOSHIBA fourni avec ce produit ou utilisez un modèle recommandé par TOSHIBA pour prévenir tout risque d'incendie ou de dommage à l'ordinateur. En effet, l'utilisation d'un adaptateur secteur risque de provoquer un incendie ou d'endommager l'ordinateur, ce qui risque en retour de provoquer des blessures graves. TOSHIBA ne peut pas être tenu pour responsable des dommages causés par l'utilisation d'un adaptateur non compatible.

# Chapitre 3

## Matériel, utilitaires et options

### Matériel

Cette section décrit la partie matérielle de l'ordinateur.  
Les spécifications réelles varient en fonction du modèle acheté.

#### *Processeur*

---

<b>Processeur</b>	Le type de processeur varie selon le modèle. Pour connaître le type de processeur de votre modèle, ouvrez l'utilitaire PC Diagnostic en cliquant sur <b>Démarrer -&gt; Tous les programmes -&gt; TOSHIBA -&gt; Utilitaires -&gt; TOSHIBA PC diagnostic.</b>
-------------------	---

---

#### *Remarque légale (processeur)\*2*

Pour plus d'informations sur le processeur, consultez la section Remarques légales dans l'annexe G.

## Mémoire

### Emplacements mémoire

Des modules mémoire de 1, 2 ou 4 Go peuvent être installés dans les deux connecteurs mémoire, pour une configuration maximum de 8 192 Mo de mémoire système.

Cet ordinateur peut être équipé de modules mémoire pour une capacité maximale de 8 192 Mo. La taille réelle de la mémoire utilisable sera inférieure à celle des modules mémoire installés.

### Mémoire vive vidéo

La mémoire d'une carte graphique qui permet de stocker une image bitmap.

La quantité de mémoire vidéo dépend de la taille de la mémoire système.

**Démarrer -> Panneau de configuration -> Aspect et personnalisation -> Affichage -> Régler la résolution.**

Vous pouvez déterminer le montant de la mémoire vidéo en cliquant sur le bouton **Paramètres avancés** de la fenêtre Résolution de l'affichage.



*Si votre ordinateur est configuré avec plus de 3 Go de mémoire, la mémoire affichée peut n'être que de 3 Go (selon les spécifications matérielles de l'ordinateur).*

*Ceci est correct dans la mesure où seule la mémoire disponible s'affiche et non pas la mémoire physique (RAM) de l'ordinateur.*

*Différents composants (comme les processeurs graphiques de cartes vidéo ou les périphériques PCI tels que LAN sans fil, etc.) exigent leur propre espace mémoire. Dans la mesure où un système d'exploitation 32 bits ne peut pas attribuer d'adresses à plus de 4 Go de mémoire, ces ressources système viennent se superposer à la mémoire physique. En raison de limitations techniques, la mémoire superposée n'est pas disponible pour le système d'exploitation. Certains outils affichent la mémoire physique de votre ordinateur, cependant la mémoire disponible au système d'exploitation sera environ de 3 Go.*

*Seuls les ordinateurs dotés d'un système d'exploitation 64 bits peuvent adresser 4 Go ou plus de mémoire système.*

### **Remarque légale (mémoire système principale)\*3**

Pour plus d'informations sur la mémoire (système), consultez la section Remarques légales dans l'annexe G.

## Alimentation

<b>Batterie principale</b>	L'ordinateur est alimenté par une batterie rechargeable au lithium ion.
----------------------------	---

### Remarque légale (autonomie de la batterie)\*4

Pour plus d'informations sur l'autonomie de la batterie, consultez la section Remarques légales dans l'annexe G.

<b>Batterie RTC</b>	La batterie interne alimente l'horloge temps réel (RTC) et la fonction calendrier.
---------------------	--

<b>Adaptateur secteur</b>	<p>L'adaptateur secteur universel alimente le système et recharge les batteries lorsque ces dernières s'épuisent. Il dispose d'un cordon amovible avec un connecteur de 2 ou 3 broches.</p> <p>Du fait qu'il est universel, l'adaptateur peut recevoir des tensions comprises entre 100 et 240 volts ; le courant de sortie varie cependant d'un modèle à l'autre. L'utilisation d'un autre type d'adaptateur risque d'endommager l'ordinateur. Reportez-vous à la section <a href="#">Adaptateur secteur</a> du chapitre 2, <a href="#">Présentation</a>.</p>
---------------------------	--

## Disques

<b>Lecteur de disque dur ou lecteur à état solide</b>	Une partie de l'espace disque est réservée à l'administration de ce dernier.
---	--



- Dans ce manuel, l'expression « disque dur » fait également référence au lecteur à état solide, sauf mention du contraire.
- Le lecteur à état solide (SSD) est un support de stockage grande capacité qui utilise une mémoire à état solide à la place d'un disque dur.



Sous certaines conditions de non utilisation prolongée et/ou exposition à de fortes températures, ce lecteur est vulnérables aux erreurs de rétention des données.

### Remarques légales (capacité du disque dur)\*5

Pour plus d'informations sur la capacité du disque dur, consultez la section Remarques légales de l'Annexe G ou cliquez sur \*5 ci-dessus.

## Lecteur optique

<b>Lecteur</b>	<p>Les lecteurs optiques suivants peuvent être pré-installés sur l'ordinateur.</p> <ul style="list-style-type: none"> <li>■ Lecteur de DVD super multi double couche</li> <li>■ Graveur de BD</li> <li>■ Lecteur mixte de BD</li> </ul>
----------------	---

## Ecran

L'écran LCD (cristaux liquides) interne permet d'afficher des images haute résolution. Vous pouvez régler l'inclinaison de l'écran en fonction de vos préférences.

<b>Ecran</b>	<p>Ecran TFT à cristaux liquides de 40,6 cm (16,0 po) ou 39,6 cm (15,6 po), 262 K couleurs, avec la résolution suivante :</p> <ul style="list-style-type: none"> <li>■ HD+, 1 366 pixels à l'horizontale x 768 pixels à la verticale</li> </ul>
--------------	---

## DPST

Votre modèle peut inclure la technologie DPST d'Intel qui permet de limiter la consommation d'énergie de l'ordinateur en optimisant le contraste de l'écran interne à cristaux liquides. Cette fonctionnalité peut être utilisée si l'ordinateur est :

- configuré avec le jeu de composants Intel® HM55 ou HM57 Express
- est alimenté par la batterie
- utilise uniquement son écran interne

La fonctionnalité DPST peut être activée dans la section Intel® Graphics and Media du Panneau de configuration.

Pour accéder au Panneau de configuration de l'une des façons suivantes :

- Cliquez sur **Démarrer** -> **Panneau de configuration**. Sélectionnez **Grandes icônes** ou **Petites icônes** dans la section **Afficher par**, puis cliquez sur **Intel(R) Graphics and Media**.
- Cliquez avec le bouton droit de la souris sur le Bureau et cliquez sur **Propriétés graphiques**.

Dans le Panneau de configuration,

1. cliquez sur **Alimentation**, puis cliquez sur **Power Features (Options d'alimentation)**.
2. Sélectionnez **On battery (Sur batterie)** dans le menu déroulant **Graphics Power Plan Settings (Paramètres du plan d'alimentation graphique)** et cochez la case **Display Power Saving Technology**.

Si vous souhaitez améliorer la qualité d'image dans les conditions mentionnées ci-dessus, sélectionnez la qualité maximale ou désactivez cette fonctionnalité.

\*Veuillez consulter le site Web correspondant à votre zone d'achat ou le catalogue pour plus de détails sur la configuration de votre modèle.

## AMD® Vari-Bright™

Il se peut que votre modèle inclue la fonction AMD® Vari-Bright™, qui permet de limiter la consommation d'énergie de l'ordinateur en optimisant le contraste de l'image sur l'écran LCD interne. Cette fonctionnalité peut être utilisée si l'ordinateur est :

- est alimenté par la batterie
- utilise uniquement son écran interne

La fonctionnalité Vari-Bright peut être activé dans le centre de contrôle de Catalyst™. Pour accéder à ce centre, cliquez sur :

**Démarrer -> Tous les programmes -> Catalyst Control Center -> CCC - Advanced** dans le Centre de contrôle.

1. Cliquez sur **Graphics** (Graphiques) dans le coin supérieur gauche et sélectionnez **PowerPlay™** dans le menu déroulant.
2. Cochez la case **Enable PowerPlay™** (Activer PowerPlay), puis cochez la case **Enable Vari-Bright™** (Activer Vari-Bright).

Si vous souhaitez améliorer la qualité d'image dans les conditions mentionnées ci-dessus, sélectionnez la qualité maximale ou désactivez cette fonctionnalité.

### **Remarque légale (écran à cristaux liquides)\*6**

Pour plus d'informations sur l'écran LCD, consultez la section Remarques légales dans l'annexe G.

#### **Contrôleur graphique**

Le contrôleur graphique permet de tirer parti au maximum de l'affichage. Reportez-vous à la section [Contrôleur d'écran et mode d'affichage](#) de l'annexe B pour plus de détails.

## **Contrôle graphique**

Certains modèles avec carte graphique NVIDIA peuvent inclure la technologie NVIDIA® Optimus™.

Cette section explique comment configurer les paramètres 3D pour la technologie NVIDIA® Optimus™ dans le panneau de configuration NVIDIA.

La technologie NVIDIA® Optimus™ optimise de façon intelligente les performances des ordinateurs ultraportables en sélectionnant le processeur graphique NVIDIA pour privilégier les performances ou un composant graphique Intel intégré pour prolonger l'autonomie de la batterie. Le basculement est automatique et ne nécessite pas de redémarrage de l'ordinateur.

Dans le menu Manage 3D Settings du panneau de configuration NVIDIA, vous pouvez changer les paramètres 3D et contourner des programmes spécifiques. Ces paramètres entrent en jeu lors de chaque lancement du programme spécifié.



- Veuillez appliquer les paramètres par défaut de la technologie NVIDIA Optimus.
- Si le programme ne s'exécute pas normalement après la modification des paramètres, restaurez la valeur par défaut du programme.
- Si le programme ne s'exécute pas de façon normale, veuillez restaurer le paramètre par défaut du processeur graphique.

### Paramètres 3D

1. Cliquez sur **Démarrer -> Panneau de configuration -> NVIDIA Control Panel** (Panneau de configuration NVIDIA).
2. Développez la catégorie **3D Settings** (Paramètres 3D) et sélectionnez **Manage 3D settings** (Gérer les paramètres 3D).
3. Dans l'onglet **Global Settings** (Paramètres généraux), sélectionnez le processeur graphique voulu dans la liste déroulante. Pour les programmes qui nécessitent un processeur graphique, ce paramètre ne peut pas être modifié.
4. Configurez les paramètres du processeur voulu.
  - Pour afficher la description d'une option et son scénario d'utilisation type, placez le curseur sur une option.
  - Pour afficher des instructions détaillées, sélectionnez **Help** (Aide) dans la barre de menus et sélectionnez **NVIDIA Control Panel Help**.
  - Pour restaurer les paramètres par défaut d'une option, cliquez sur cette option puis sur **Restore** (Restaurer).

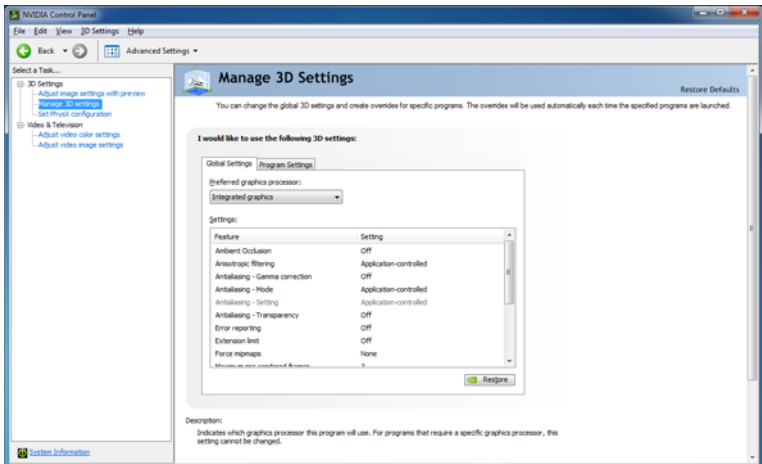



## Paramètres de contournement de programme 3D

1. Cliquez sur **Démarrer** -> **Panneau de configuration** -> **NVIDIA Control Panel** (Panneau de configuration NVIDIA).
2. Développez la catégorie **3D Settings** (Paramètres 3D) et sélectionnez **Manage 3D settings** (Gérer les paramètres 3D).
3. Dans l'onglet **Program Settings** (Paramètres de programme), sélectionnez le programme à personnaliser dans la liste déroulante.
  - Pour ajouter un programme à la liste, cliquez sur **Add** (Ajouter) puis sélectionnez le programme voulu.
  - Pour supprimer un programme de la liste, cliquez sur le programme à supprimer et cliquez sur **Remove** (Supprimer).
  - Pour restaurer les paramètres par défaut d'un programme, cliquez sur ce dernier, puis sur **Restore** (Restaurer).
4. Sélectionnez le processeur graphique préféré pour ce programme. Pour les programmes qui nécessitent un processeur graphique, ce paramètre ne peut pas être modifié.
  - High-performance NVIDIA processor (Processeur NVIDIA hautes performances) : sélectionnez cette option si vous avez besoin de performances graphiques exceptionnelles, notamment pour un jeu en 3D.
  - Integrated graphics (Processeur graphique intégré) : sélectionnez cette option pour les programmes ne nécessitant pas de performances graphiques exceptionnelles, tels que les jeux en 2D.
5. Configurez les paramètres à appliquer au programme sélectionné.
  - Pour afficher la description d'une option et son scénario d'utilisation type, placez le curseur sur une option.
  - Pour afficher des instructions détaillées, sélectionnez **Help** (Aide) dans la barre de menus et sélectionnez **NVIDIA Control Panel Help**.

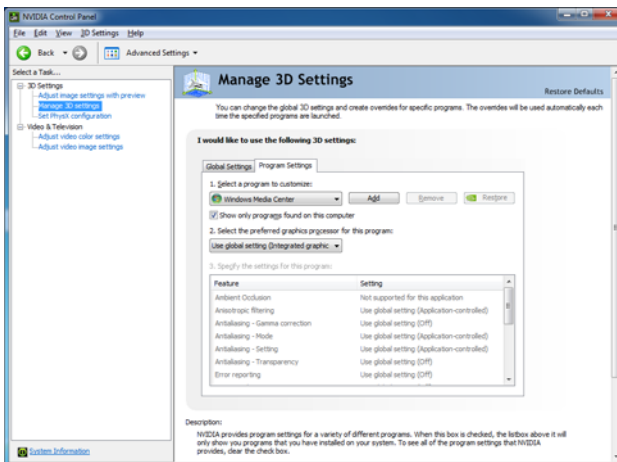

**Remarques légales (unité de traitement graphique « GPU »)\*7**

Pour plus d'informations sur le processeur graphique (« GPU »), consultez la section Remarques légales dans l'annexe G.

**Son****Système audio**

Le système sonore intégré prend en charge les enceintes internes et un microphone. Il permet de brancher un microphone externe et un casque sur les connecteurs appropriés.

**Multimédia****Caméra Web**

**La caméra Web** est un périphérique qui permet d'enregistrer des vidéos ou de prendre des photos directement à partir de l'ordinateur. Vous pouvez l'utiliser pour les discussions ou les conférences vidéo en conjonction avec un outil de communication, tel que **Windows Live Messenger**. Le logiciel **Toshiba Web Camera** permet d'ajouter différents effets à votre vidéo ou vos photos.

Reportez-vous à la section [Caméra Web](#) du chapitre 4, [Concepts de base](#).

**Communications****LAN**

L'ordinateur prend en charge les cartes réseau Ethernet (10 mégabits par seconde, 10BASE-T), Fast Ethernet (100 mégabits par seconde, 100BASE-TX) et Gigabit Ethernet (1 000 mégabits par seconde, 1000BASE-T).

**Bluetooth**

Certains ordinateurs de cette série sont équipés des fonctionnalités Bluetooth. Cette technologie permet d'échanger sans câble des données entre des ordinateurs et des périphériques, des imprimantes et des téléphones portables. Lorsque cette fonctionnalité est activée, Bluetooth met en place un environnement personnel sans fil sûr et fiable, de façon simple et rapide.

**Réseau sans fil**

Certains modèles d'ordinateur de cette série sont équipés d'un module LAN sans fil compatible avec les systèmes LAN reposant sur la technologie radio d'étalement du spectre en séquence directe/Multiplexage en fréquence orthogonale et conforme à la norme IEEE 802.11.

**Remarque légale (réseau sans fil)\*8**

Pour plus d'informations concernant les réseaux sans fil, consultez la section Remarques légales dans l'annexe G.

**Fonctions spéciales**

Les fonctions suivantes sont soit des fonctions spécifiques aux ordinateurs TOSHIBA, soit des fonctions évoluées qui simplifient leur utilisation.

Accédez à chaque fonction en utilisant les procédures suivantes.

\*1 Pour accéder aux options d'alimentation, cliquez sur **Démarrer** -> **Panneau de configuration** -> **Système et sécurité** -> **Options d'alimentation**.

<b>Bouton ECO</b>	Appuyez sur ce bouton pour lancer l'utilitaire TOSHIBA Eco. Ce bouton permet d'activer ou de désactiver le mode ECO. Lorsque ce mode est activé, son icône est verte. S'il est désactivé, le voyant devient gris.
<b>Bouton programmable</b>	La configuration de ce bouton peut varier, selon le modèle acheté et la région d'achat.
<b>Touches d'accès direct</b>	Les touches d'accès direct correspondent à des combinaisons spécifiques de touches permettant de modifier rapidement la configuration du système, d'activer votre navigateur Internet et de contrôler le lecteur de CD, directement à partir du clavier.
<b>Désactivation automatique de l'écran *1</b>	Cette fonction met l'écran interne automatiquement hors tension lorsque le clavier est resté inactif pendant un certain temps. L'alimentation est rétablie dès qu'une touche est utilisée. Cela peut être spécifié dans les Options d'alimentation.
<b>Arrêt automatique du disque dur *1</b>	Cette fonction permet d'interrompre l'alimentation du disque dur lorsque ce dernier n'a pas été activé pendant une période spécifiée. L'alimentation est rétablie dès qu'une demande d'accès est transmise. Cela peut être spécifié dans les Options d'alimentation.
<b>Mode de mise en veille automatique du système/veille prolongée *1</b>	Cette fonction met automatiquement le système en veille ou en veille prolongée lorsqu'il n'y a pas de saisie ou d'accès aux périphériques à l'issue de la période spécifiée. Cela peut être spécifié dans les Options d'alimentation.

<b>Mot de passe à la mise sous tension</b>	Vous disposez de deux niveaux de sécurité par mot de passe, Responsable et Utilisateur, pour éviter toute utilisation indésirable de votre ordinateur.
<b>Protection immédiate</b>	Une touche d'accès direct spécifique verrouille automatiquement le système pour protéger les données.
<b>Alimentation évoluée</b> *1	Le système d'alimentation de l'ordinateur dispose d'un processeur dédié pour mesurer le niveau de la batterie et calculer l'autonomie disponible, ainsi que pour protéger les composants électroniques de toute condition anormale, par exemple une surtension en sortie de l'adaptateur. Cela peut être spécifié dans les Options d'alimentation.
<b>Mode d'économie de la batterie</b> *1	Cette fonction permet de configurer l'ordinateur pour économiser la batterie. Cela peut être spécifié dans les Options d'alimentation.
<b>Mise sous/hors tension de l'écran</b> *1	Cette fonction permet de mettre l'ordinateur hors tension de façon automatique dès que l'écran est fermé ou de le mettre de nouveau sous tension lors de l'ouverture de ce dernier. Cela peut être spécifié dans les Options d'alimentation.
<b>Mise en veille prolongée en cas de batterie faible</b> *1	Lorsque la charge de la batterie devient insuffisante, le système active le mode Veille prolongée, puis se met hors tension. Cela peut être spécifié dans les Options d'alimentation.
<b>Refroidissement</b> *1	L'unité centrale est équipée d'un capteur de température interne qui la protège contre les surchauffes. Si la température de l'ordinateur dépasse un certain niveau, le ventilateur est activé ou la cadence de traitement est réduite. Cela peut être spécifié dans les Options d'alimentation.
	Maximum Performance Déclenche le ventilateur en premier, puis réduit la vitesse du processeur si nécessaire.
	Optimisation de l'autonomie Réduit la vitesse du processeur en premier, puis déclenche le ventilateur si nécessaire.



Si la température de l'unité centrale dépasse un certain niveau de température avec ces fonctions activées, le système sera arrêté automatiquement en raison du risque de dommages. Les données stockées dans la mémoire vive seront alors perdues.

### Protection du disque dur TOSHIBA

Grâce au détecteur d'accélération, la fonction de protection du disque dur détecte les vibrations et les chocs, puis elle place la tête de lecture/écriture du disque dur à une position sûre afin de réduire les risques de dommages irrémediables. Reportez-vous à la section [Fonction de protection du disque dur](#) du chapitre 4, [Concepts de base](#), pour plus de détails.



- La fonction de protection du disque dur ne garantit pas la protection absolue du disque dur.
- TOSHIBA HDD Protection ne peut pas être utilisé sur les modèles disposant de SSD.

### Mode Veille prolongée

Cette fonction permet de mettre l'ordinateur hors tension sans fermer les logiciels. Le contenu de la mémoire principale est automatiquement enregistré sur le disque dur. Lorsque vous remettez l'ordinateur sous tension, vous pouvez reprendre votre travail là où vous l'aviez interrompu. Reportez-vous à la section [Mise hors tension](#) du chapitre 1, [Prise en main](#), pour plus de détails.

### Mode Veille

Si vous devez interrompre votre travail, vous pouvez mettre l'ordinateur hors tension sans fermer vos logiciels. Les données sont enregistrées dans la mémoire principale de l'ordinateur. Lorsque vous le remettez sous tension, vous pouvez reprendre votre travail là où vous l'aviez interrompu.

### Fonction Veille et charge

Cette fonctionnalité permet de recharger des périphériques externes compatibles USB, tels que des téléphones ou des baladeurs MP3 en les branchant sur le port USB de l'ordinateur lorsque ce dernier est en mode Veille, Veille prolongée, voire même lorsqu'il est arrêté.

Cette fonction dépend de l'utilitaire TOSHIBA Sleep. Reportez-vous à la section [Utilitaire TOSHIBA Sleep](#) du chapitre 4, pour plus de détails, [Concepts de base](#).

<b>Fonction Veille et musique</b>	<p>Cette nouvelle fonctionnalité audio permet de lire les fichiers son de périphériques audio compatibles tels que les lecteurs de musique sur les haut-parleurs de l'ordinateur et au moyen de sa prise microphone lorsqu'il est en mode Veille, Veille prolongée ou même arrêté.</p> <p>Cette fonction dépend de l'utilitaire TOSHIBA Sleep. Reportez-vous à la section <a href="#">Utilitaire TOSHIBA Sleep</a> du chapitre 4, pour plus de détails, <a href="#">Concepts de base</a>.</p>
<b>Fonction Réactivation USB</b>	<p>Lorsque l'ordinateur est en mode Veille, cette fonction permet de le réactiver, en fonction des périphériques externes connectés aux ports USB. Par exemple, si une souris ou un clavier USB est connecté à un port compatible, le déplacement de la souris ou l'appui sur une touche du clavier ne « réactivent » pas l'ordinateur.</p> <p>La fonction de réactivation USB fonctionne uniquement sous Windows mais elle est opérationnelle avec tous les ports USB.</p>
<b>TOSHIBA PC Health Monitor</b>	<p>L'application TOSHIBA PC Health Monitor supervise en permanence un ensemble de fonctions système, telles que la consommation d'énergie, la santé de la batterie et le refroidissement du système, et vous tient informé. Cette application identifie les différents composants du système et leur numéro de série, et suit les activités correspondantes.</p> <p>Reportez-vous à l'annexe F, <a href="#">TOSHIBA PC Health Monitor</a>.</p>

## TOSHIBA VAP (Value Added Package)

Cette section décrit la fonctionnalité TOSHIBA Component qui est installée sur l'ordinateur.

<b>Economie TOSHIBA</b>	<p>L'utilitaire Economie TOSHIBA permet de configurer le mode d'alimentation de votre ordinateur en fonction des contraintes d'utilisation.</p>
<b>TOSHIBA Button Support</b>	<p>Cet utilitaire commande les fonctions de bouton suivantes sur l'ordinateur.</p> <ul style="list-style-type: none"> <li>■ Bouton ECO</li> <li>■ Bouton programmable</li> </ul> <p>Vous pouvez changer l'application associée au bouton.</p>



*Il est impossible d'utiliser TOSHIBA Button Support sur les modèles non équipés des boutons Eco ou programmable.*

<b>Utilitaire TOSHIBA Zooming</b>	Cet utilitaire permet d'agrandir ou de réduire la taille des icônes sur le bureau, ou de modifier le facteur d'agrandissement dans certaines applications.
<b>TOSHIBA PC Diagnostic Tool</b>	L'utilitaire TOSHIBA PC Diagnostic affiche la configuration de base de l'ordinateur et permet de tester les fonctionnalités de certains périphériques intégrés.
<b>Utilitaire TOSHIBA Password</b>	L'utilitaire TOSHIBA Password sert à définir un mot de passe pour restreindre l'accès à votre ordinateur.
<b>TOSHIBA Flash Cards</b>	L'utilitaire TOSHIBA Flash Cards permet de modifier rapidement les fonctions système sélectionnées et de lancer des applications. <ul style="list-style-type: none"> <li>■ Touches d'accès direct</li> <li>■ Fonction de lancement des utilitaires Toshiba</li> </ul>
<b>HW Setup</b>	Ce programme permet de personnaliser la configuration matérielle de votre ordinateur afin de mieux tenir compte de vos méthodes de travail et des périphériques utilisés.
<b>Accessibilité TOSHIBA</b>	L'utilitaire TOSHIBA Accessibility permet aux handicapés d'utiliser plus aisément les fonctions d'accès direct. Il permet de « bloquer » temporairement la touche <b>Fn</b> , de façon à pouvoir appuyer sur une touche de « fonction ». La touche <b>Fn</b> reste alors active jusqu'à ce que vous appuyiez sur une autre touche.

## Utilitaires et applications

Cette section décrit les utilitaires préinstallés sur l'ordinateur et indique comment y accéder. Pour plus de détails sur leur utilisation, reportez-vous à leur manuel en ligne, à leur fichier d'aide ou au fichier Lisez-moi.

Selon le modèle acheté, seule une partie des utilitaires et applications ci-dessous sont disponibles.

---

<b>TOSHIBA Face Recognition</b>	TOSHIBA Face Recognition (Reconnaissance faciale) utilise une bibliothèque de visages pour vérifier les données faciales des utilisateurs lorsqu'ils se connectent à Windows. Si la vérification aboutit, la session Windows s'ouvre de façon automatique. L'utilisateur peut alors éviter d'entrer un mot de passe ou tout autre équivalent, ce qui facilite le processus de connexion.
---------------------------------	--

---

<b>TOSHIBA DVD PLAYER</b>	Ce logiciel est livré avec ce produit pour lire les DVD vidéo.
---------------------------	--

Il dispose d'une interface et de fonctions à l'écran. Cliquez sur **Démarrer -> Tous les programmes -> TOSHIBA DVD PLAYER -> TOSHIBA DVD PLAYER**.

Pour plus de détails sur l'utilisation de TOSHIBA DVD PLAYER, consultez le fichier d'aide.

---



- *Avec certains DVD vidéo, des pertes d'image, des sautes de son ou une désynchronisation de l'image et du son peuvent être constatés.*
- *Vous devez connecter l'adaptateur secteur de l'ordinateur lorsque vous utilisez un DVD vidéo. La fonctionnalité d'économie d'énergie pourrait provoquer une lecture saccadée.*
- *Si l'écran clignote pendant la lecture de DVD et affiche des sous-titres dans le lecteur Windows Media, utilisez TOSHIBA DVD Player ou Media Center pour lire le DVD.*

---

<b>Pile Bluetooth pour Windows par Toshiba</b>	Ce logiciel permet de communiquer avec les périphériques Bluetooth distants (par exemple une imprimante ou un téléphone mobile).
--	--

---



*Seuls les modèles équipés d'un module Bluetooth disposent de l'utilitaire de communication sans fil Bluetooth.*



---

<b>TOSHIBA Assist</b>	TOSHIBA Assist est une interface utilisateur graphique permettant d'accéder rapidement à des utilitaires et des applications qui facilitent l'utilisation et la configuration de l'ordinateur.
<b>TOSHIBA ConfigFree</b>	TOSHIBA ConfigFree est une suite d'utilitaires conçus pour faciliter le contrôle des périphériques de communication et des connexions réseau. Il permet également de détecter les problèmes de communication et de créer des profils pour faciliter la permutation entre différents emplacements ou réseaux de communication. Pour accéder à cet utilitaire, cliquez sur <b>Démarrer -&gt; Tous les programmes -&gt; TOSHIBA -&gt; ConfigFree.</b>
<b>Utilitaire TOSHIBA Eco</b>	Cet ordinateur dispose d'un mode « éco ». Ce mode ralentit légèrement les performances de certains périphériques pour réduire la consommation d'électricité. Vous pouvez réaliser des économies visibles en l'utilisant de façon continue. L'utilitaire TOSHIBA eco permet de mesurer les économies d'énergie. De plus, il indique le cumul de la consommation totale et des économies d'énergie lors de l'utilisation quotidienne, hebdomadaire et mensuelle du mode éco. Vous pouvez suivre les économies d'énergie en appliquant le mode éco de façon continue.
<b>TOSHIBA Disc Creator</b>	Vous pouvez créer des CD/DVD sous plusieurs formats, dont les CD audio pour lecteurs de CD standard et les CD/DVD de données pour sauvegarder les fichiers et les dossiers de votre disque dur. Ce logiciel peut être utilisé sur un modèle comportant un lecteur de DVD Super Multi.  Pour accéder à cet utilitaire, cliquez sur <b>Démarrer -&gt; Tous les programmes -&gt; TOSHIBA -&gt; CD&amp;DVD Applications -&gt; Disc Creator.</b>
<b>Utilitaire TOSHIBA DVD-RAM</b>	Cet utilitaire dispose d'une fonctionnalité de formatage physique et de protection contre la copie pour les DVD-RAM. Cet utilitaire fait partie du module de configuration de TOSHIBA Disc Creator. Pour accéder à cet utilitaire, cliquez sur <b>Démarrer -&gt; Tous les programmes -&gt; TOSHIBA -&gt; CD&amp;DVD Applications -&gt; Utilitaire DVD-RAM.</b>

---

---

**Corel DVD  
MovieFactory  
pour TOSHIBA**

Corel DVD MovieFactory for TOSHIBA permet de créer de façon instantanée des disques Blu-ray, des DVD vidéo ou des disques avec diaporama grâce à une interface conviviale qui présente de façon claire les différentes tâches possibles.

Cette application n'est disponible que sur certains modèles.

---

**TOSHIBA Bulletin  
Board**

Bulletin Board offre un espace pratique permettant de classer vos documents de façon amusante et créative.

Faites simplement glisser vos images, fichiers ou notes préférées sur cet espace et épinglez-les. Cette application peut être utilisée pour créer des miniatures de raccourcis, des rappels, des listes de tâches etc. selon vos besoins.

Pour accéder à cet utilitaire, cliquez sur **Démarrer -> Tous les programmes -> TOSHIBA -> TOSHIBA Bulletin Board.**

---

**TOSHIBA ReelTime**

Cette application est un outil graphique de création d'historique/index, qui permet d'afficher les fichiers consultés récemment, de façon ludique et simple. Affichez et parcourez l'historique des fichiers ouverts ou importés grâce aux aperçus, dans une interface intuitive.

Pour accéder à cet utilitaire, cliquez sur **Démarrer -> Tous les programmes -> TOSHIBA -> TOSHIBA ReelTime.**

---

**TOSHIBA Media  
Controller**

Cette application permet de gérer vos fichiers de musique, images et vidéos en diffusant ces fichiers en continu à tout périphérique compatible dont vous disposez chez vous.

Pour accéder à cet utilitaire, cliquez sur **Démarrer -> Tous les programmes -> TOSHIBA -> TOSHIBA Media Controller -> TOSHIBA Media Controller.**

Pour plus d'informations, consultez l'aide de TOSHIBA Media Controller.

---

**WinDVD BD pour  
TOSHIBA**

Ce logiciel est livré avec ce produit pour lire les disques Blu-ray. Il dispose d'une interface et de fonctions à l'écran. Cliquez sur **Démarrer -> Tous les programmes -> Corel -> Corel WinDVD BD.**

---

<b>Utilitaire TOSHIBA HDD/SSD Alert</b>	<p>Cet utilitaire dispose d'un Assistant pour superviser l'état du disque et procéder à la sauvegarde du système.</p> <p>Pour accéder à cet utilitaire, cliquez sur <b>Démarrer -&gt; Tous les programmes -&gt; TOSHIBA -&gt; Utilitaires -&gt; HDD SSD Alert.</b></p>
<b>TOSHIBA Service Station</b>	<p>Cette application permet à votre ordinateur d'identifier automatiquement les mises à jour logicielles de TOSHIBA ou toutes autres informations similaires et propres à votre ordinateurs et ses programmes. Lorsque cet utilitaire est activé, il communique de façon périodique une quantité limitée d'informations techniques sur le système, qui seront traitées en appliquant de façon stricte nos règles de protection de la confidentialité, ainsi que toutes les lois en vigueur dans ce domaine.</p> <p>Pour accéder à cet utilitaire, cliquez sur <b>Démarrer -&gt; Tous les programmes -&gt; TOSHIBA -&gt; Utilitaires -&gt; Service Station.</b></p>
<b>Utilitaire TOSHIBA Sleep</b>	<p>Cet utilitaire permet d'activer ou désactiver les fonctions Veille et charge ou Veille et musique.</p> <p>Pour démarrer cet utilitaire, cliquez sur <b>Démarrer -&gt; Tous les programmes -&gt; TOSHIBA -&gt; Utilitaires -&gt; Sleep.</b></p>

## Périphériques optionnels

Les périphériques optionnels élargissent les capacités de l'ordinateur et facilitent son utilisation. Cette section indique comment connecter ou installer les périphériques suivants :

### **Cartes/mémoire**

- ExpressCard
- Emplacement de support Bridge
  - Carte Secure Digital™ (SD), (carte mémoire SD, SDHC, SDXC, miniSD, microSD)
  - Memory Stick (Memory Stick, Memory Stick PRO, Memory Stick Duo, Memory Stick PRO Duo, Memory Stick Micro)
  - Carte xD picture
  - Carte MultiMedia
- Module mémoire supplémentaire

## Périphériques

- Disque dur supplémentaire
- Moniteur externe
- Téléviseur avec liaison HDMI
- Kit lecteur de disquettes USB

## eSATA

## Autres

- Prise de sécurité

## Carte Express

L'ordinateur est équipé d'un emplacement pour cartes ExpressCard pouvant accueillir une carte de type II. Vous pouvez installer n'importe quelle carte ExpressCard répondant aux normes industrielles (fabriquée par TOSHIBA ou tout autre fournisseur). L'emplacement prend en charge la connexion à chaud et utilise l'interface PCI-Express qui autorise la lecture et l'écriture de données à une vitesse maximale théorique de 2,5 Gbits/s.

### Insertion d'une carte ExpressCard

La fonction d'installation à chaud de Windows permet d'installer des cartes ExpressCard lorsque l'ordinateur est sous tension.



*N'installez pas de carte ExpressCard lorsque l'ordinateur est en mode Veille ou Veille prolongée, car certaines cartes risquent de ne pas fonctionner correctement.*

Pour installer une carte ExpressCard, suivez les étapes ci-dessous :

1. Appuyez sur le bouton d'éjection de la carte de protection pour la faire ressortir.
2. Retirez la carte de protection.
3. Insérez la carte dans l'emplacement pour carte ExpressCard, sur le côté de l'ordinateur.
4. Appuyez doucement sur la carte ExpressCard pour assurer la connexion.

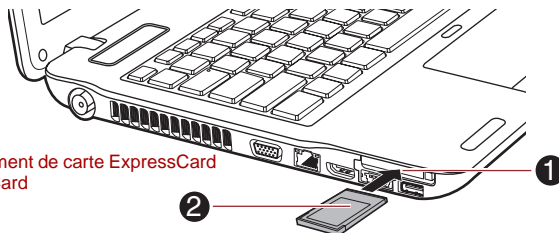

Illustration 3-1 Insertion d'une carte ExpressCard

5. Après avoir installé une carte ExpressCard, consultez la documentation de la carte et vérifiez que votre configuration de Windows est appropriée.

## Retrait d'une carte ExpressCard

Pour extraire une carte ExpressCard, suivez les étapes ci-dessous :

1. Cliquez sur l'icône **Retirer le périphérique en toute sécurité** située dans la barre des tâches de Windows.
2. Pointez sur **ExpressCard** et cliquez avec le bouton gauche du Touch Pad.
3. Appuyez sur le bouton d'éjection de la carte ExpressCard pour la faire ressortir.
4. Saisissez la carte ExpressCard et retirez-la.

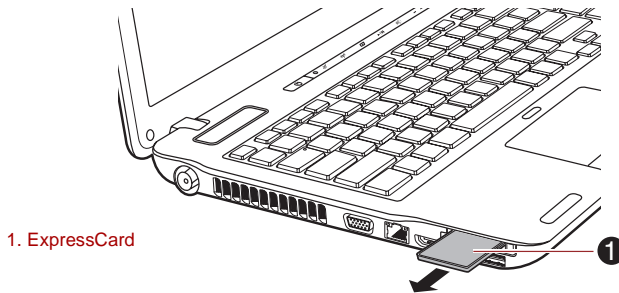

Illustration 3-2 Retrait d'une carte ExpressCard

5. Insérez la carte factice dans l'emplacement ExpressCard pour protéger ce dernier.



Lorsque vous n'utilisez pas de carte ExpressCard, insérez une carte de protection.

## Emplacement de support Bridge

L'ordinateur possède un emplacement Bridge Media qui peut recevoir diverses cartes mémoire de capacités variables. Elles permettent de transférer facilement des données en provenance de périphériques (caméscopes numériques, assistants personnels, etc.).



- *Veillez à protéger l'emplacement Bridge media. Ne tentez pas d'insérer des objets métalliques, tels que des vis, des agrafes et des trombones, à l'intérieur de l'ordinateur ou du clavier. Tout objet métallique peut créer un court-circuit et provoquer des dommages à l'ordinateur ou un incendie, et ainsi entraîner des lésions graves.*
- *Memory Stick Duo n'est pas compatible avec l'emplacement Bridge media. N'insérez pas de module Memory Stick Duo dans cet emplacement, car vous risquez de ne pas pouvoir le retirer. Les données risquent d'être perdues ou endommagées si vous utilisez un support mémoire non pris en charge.*



- *L'emplacement Bridge media est compatible avec les cartes suivantes :*
  - *Carte Secure Digital (SD), (carte mémoire SD, SDHC, SDXC, miniSD, microSD)*
  - *Memory Stick (Memory Stick, Memory Stick PRO, Memory Stick Duo, Memory Stick PRO Duo, Memory Stick Micro)*
  - *Carte xD picture*
  - *Carte MMC (MultiMediaCard™)*
- *Vous devez avoir recours à un adaptateur pour les cartes miniSD/microSD.*
- *Vous devez également utiliser un adaptateur pour les modules Memory Stick PRO Duo.*
- *Le bon fonctionnement des cartes mémoires n'est pas contrôlé systématiquement. Il n'est donc pas garanti à 100 %.*
- *Cet emplacement ne prend pas en charge les cartes CF ou SmartMedia ou les fonctions Magic Gate.*

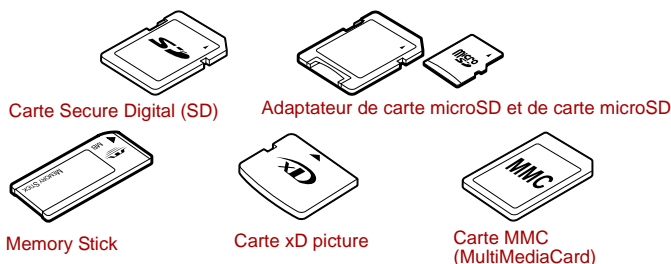

*Illustration 3-3 Exemples de supports mémoire*

## Carte mémoire

Cette section regroupe les informations de sécurité indispensables pour la manipulation de votre support mémoire.



### **Points importants concernant votre carte mémoire SD/SDHC/SDXC**

Les cartes mémoire SD/SDHC/SDXC sont compatibles avec la technologie SDMI (Secure Digital Music Initiative), destinée à empêcher toute copie ou lecture illégale de musique numérique. C'est la raison pour laquelle vous ne pouvez ni copier ni reproduire un document protégé sur un autre ordinateur ou périphérique. Vous pouvez uniquement utiliser la reproduction d'un matériel protégé par copyright pour votre usage personnel.

Vous trouverez ci-dessous une explication permettant de distinguer les cartes mémoire SD des cartes mémoire SDHC et SDXC.

- Les cartes SD, SDHC et SDXC ont la même forme. Par contre leur logo est différent, ce qui doit être vérifié lors de l'achat.



- Logo de la carte mémoire SD : (  ).
- Logo des cartes mémoire SDHC : (  ).
- Logo des cartes mémoire SDXC : (  ).

- La capacité maximale des cartes mémoire SD est de 2 Go.  
La capacité maximale des cartes mémoire SDHC est de 32 Go.

Type de carte	Capacités
SD	8, 16, 32, 64, 128, 256 ou 512 Mo, 1 ou 2 Go
SDHC	4, 8, 16 et 32 Go
SDXC	64 Go

### **Format du module mémoire**

Les nouvelles cartes sont formatées en fonction de normes spécifiques. Si vous devez formater à nouveau une carte mémoire, utilisez un périphérique prenant en charge les cartes mémoire.

#### **Formatage d'une carte mémoire SD/SDHC/SDXC**

Les cartes SD/SDHC/SDXC sont vendues préformatées conformément aux normes qui s'appliquent. Si vous formatez à nouveau une carte mémoire SD/SDHC/SDXC, utilisez un appareil qui utilise ce type de carte, tel qu'un appareil photo numérique ou un baladeur MP3, et non pas la commande de formatage de Windows.



*Si vous devez formater l'ensemble de la carte mémoire, incluez la zone protégée. Vous devez disposer des autorisations adéquates pour contourner le système de protection contre la copie.*

## **Entretien des supports de données**

Observez les précautions suivantes lors de la manipulation de la carte.

### **Entretien des cartes**

- Ne tordez ou ne pliez pas les cartes.
- Ne mettez pas les cartes en contact avec des liquides, ne les stockez pas dans des endroits humides et ne les laissez pas à proximité de conteneurs de liquides.
- Ne touchez pas la partie métallique de la carte, ne renversez pas de liquides dessus et veillez à ce qu'elle reste propre.
- Remplacez la carte dans son boîtier après usage.
- La carte est conçue de telle sorte qu'elle peut être insérée d'une seule manière. N'essayez pas de forcer la carte à entrer dans l'emplacement.
- Assurez-vous que la carte est insérée correctement dans son emplacement. Appuyez sur la carte jusqu'à ce que vous entendiez un déclic.

## Entretien de la carte d'extension mémoire

- Verrouillez la carte si vous ne souhaitez pas l'utiliser pour enregistrer des données.
- Les cartes mémoire ont une durée de vie limitée. Il est donc important de sauvegarder les données importantes.
- N'enregistrez pas sur une carte lorsque le niveau de la batterie est faible. Une alimentation insuffisante pourrait affecter la précision de la transcription.
- Ne retirez pas la carte lorsqu'une procédure de lecture/écriture est en cours.



*Pour plus d'informations sur l'utilisation des cartes d'extension mémoire, consultez les manuels qui accompagnent les cartes.*

## Protection en écriture

Les supports mémoire suivants disposent d'une fonction de protection en écriture.

- Carte SD (carte mémoire SD, SDHC ou SDXC)
- Memory Stick (Memory Stick, Memory Stick PRO, Memory Stick Duo, Memory Stick PRO Duo, Memory Stick Micro)
- Carte MMC (MultiMediaCard)



*Verrouillez la carte si vous ne souhaitez pas l'utiliser pour enregistrer des données.*

## Insertion d'un module mémoire

Ces instructions s'appliquent à tous les types de cartes mémoire pris en charge. Pour insérer un module mémoire, procédez de la façon suivante :

1. Orientez la carte de façon à ce que le connecteur (partie métallique) soit orienté vers le bas.
2. Insérez le module mémoire dans l'emplacement Bridge Media, sur l'avant de l'ordinateur.
3. Appuyez doucement sur le module pour assurer la connexion.

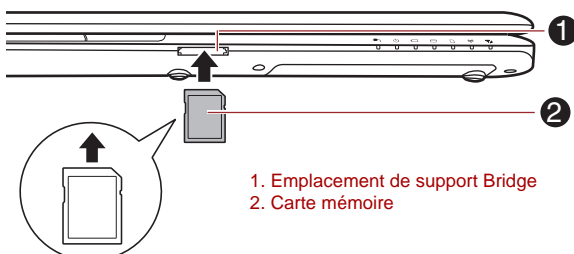

1. Emplacement de support Bridge
2. Carte mémoire

*Illustration 3-4 Insertion d'un module mémoire*





- Assurez-vous que la carte mémoire est orientée correctement avant de l'insérer. Si vous insérez la carte à l'envers, vous risquez de ne plus pouvoir la retirer.
- Ne touchez jamais les contacts métalliques d'une carte mémoire. Sinon, vous risquez d'exposer la zone de stockage à de l'électricité statique et de détruire des données.
- Ne mettez pas l'ordinateur hors tension ou n'activez pas le mode Veille ou Veille prolongée lorsque les fichiers sont en cours de copie. Sinon, vous risquez de perdre des données.

## Retrait d'un module mémoire

Ces instructions s'appliquent à tous les types de cartes mémoire pris en charge. Pour extraire un support mémoire, suivez les étapes ci-dessous :

1. Cliquez sur l'icône **Retirer le périphérique en toute sécurité** située dans la barre des tâches de Windows.
2. Pointez sur le **support mémoire** et cliquez avec le bouton gauche du Touch Pad.
3. Appuyez sur le support mémoire de la carte pour le faire ressortir.
4. Saisissez la carte et retirez-la.

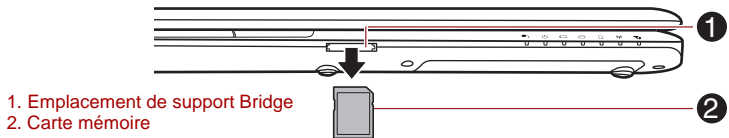

Illustration 3-5 Retrait d'une carte mémoire



- Assurez-vous que le voyant **Emplacement de support Bridge** est éteint avant de retirer le module ou de mettre l'ordinateur hors tension. Si vous enlevez le module mémoire ou mettez l'ordinateur hors tension pendant que l'ordinateur accède au module, vous risquez de perdre des données ou d'endommager le module.
- N'insérez pas de carte mémoire lorsque l'ordinateur est en Veille ou Veille prolongée. L'ordinateur risque de devenir instable ou vous risquez d'effacer des données du module mémoire.
- Ne retirez pas le module miniSD/microSD tout en laissant sont adaptateur dans l'emplacement Bridge Media.

## Module mémoire supplémentaire

Vous pouvez installer un module mémoire supplémentaire dans l'emplacement mémoire de votre ordinateur de façon à augmenter la quantité de mémoire vive. Cette section explique comment installer et retirer un module mémoire.



- *Placez un tapis sous l'ordinateur afin d'éviter de rayer ou endommager la surface de celui-ci lors du remplacement du module mémoire. Veillez à utiliser une protection qui ne génère pas d'électricité statique.*
- *Lorsque vous installez ou supprimez un module mémoire, veillez à ne pas toucher les composants internes de l'ordinateur.*
- *Insérez les deux modules mémoire dans les emplacements A et B. L'ordinateur fonctionne en mode deux canaux. Vous pouvez accéder aux modules mémoires insérés dans les deux canaux.*



- *Utilisez exclusivement des modules mémoire approuvés par TOSHIBA.*
- *N'essayez pas d'installer ou de retirer un module mémoire dans les cas suivants.*
  - a. *L'ordinateur est sous tension.*
  - b. *L'ordinateur a été arrêté à l'aide du mode Veille ou Veille prolongée.*
  - c. *La fonction Wake-up on LAN est activée.*
  - d. *Le commutateur de communication sans fil est en position marche.*
- *Veillez à ne pas laisser tomber de vis ou tout autre objet externe dans l'ordinateur. Sinon, risque de dysfonctionnement ou de court-circuit.*
- *Le module mémoire supplémentaire est un composant haute précision qui peuvent être détruit par l'électricité statique. Dans la mesure où le corps humain peut transmettre de l'électricité statique, il est important de s'en décharger avant de toucher ou installer un module mémoire. Pour ce faire, il suffit de toucher un objet métallique avec les mains nues.*

### Aspects essentiels des erreurs de mémoire vive

Si vous installez un module mémoire qui n'est pas compatible avec l'ordinateur, le voyant d'**alimentation** clignote (toutes les demi-secondes) de la façon suivante ;

- Erreur uniquement dans l'emplacement A : deux clignotements en orange, un en blanc.
- Erreur dans l'emplacement B : plusieurs clignotements en orange, puis deux en blanc.
- Erreur dans les emplacements A et B : deux clignotements rapides en orange, puis deux en vert.

Dans tous les cas, éteignez l'ordinateur et retirez le ou les modules incompatibles.



Utilisez un tournevis cruciforme pour enlever ou serrer les vis. Si la tête du tournevis est trop grande ou trop petite elle risque d'endommager les vis

### Installation d'un module mémoire

Pour installer un module mémoire, procédez comme suit :

1. Arrêtez l'ordinateur. Assurez-vous que le voyant **Alimentation** est éteint (consultez la section *Mise hors tension* du chapitre 1, *Prise en main*, si nécessaire).
2. Déconnectez l'adaptateur secteur et tous les câbles de l'ordinateur.
3. Fermez l'écran.
4. Retournez l'ordinateur et enlevez la batterie (reportez-vous à la section *Remplacement de la batterie principale* du chapitre 6, *Alimentation et modes de mise sous tension*, si nécessaire).
5. Desserrez la vis qui maintient le capot des modules mémoire. Elle est solidaire du capot et ne peut être perdue.



Utilisez un tournevis cruciforme de taille 0.

6. Glissez votre ongle ou un objet fin sous le capot et soulevez-le.

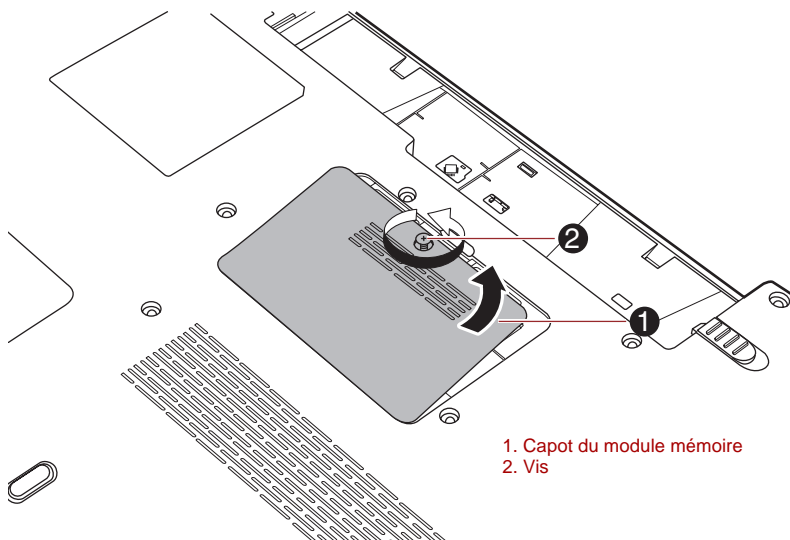

Illustration 3-6 Retrait du couvercle du module mémoire

7. Alignez les encoches du mémoire sur ceux du connecteur, placez le module à un angle de 45° environ, appuyez doucement sur le module pour l'insérer, jusqu'à ce que les taquets se mettent en place avec un déclic.

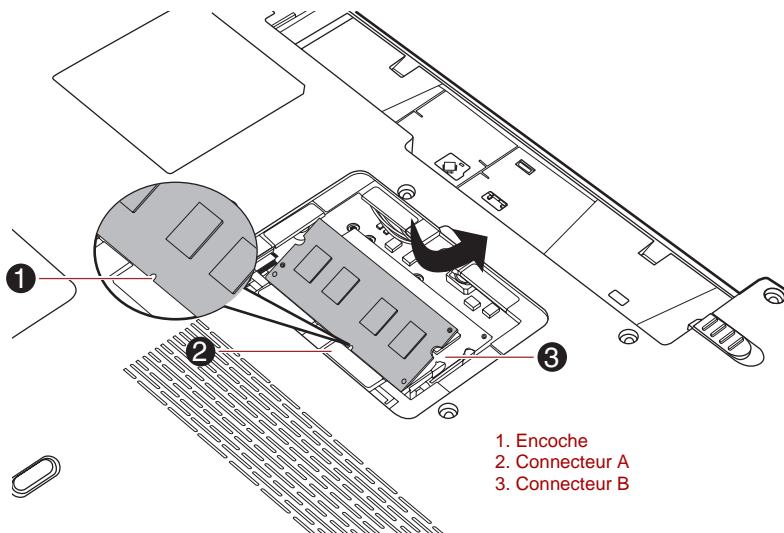

Illustration 3-7 Pose du module mémoire



- Ne tentez pas d'insérer des objets métalliques, tels que des vis, des agrafes et des trombones, à l'intérieur de l'ordinateur. Tout objet métallique peut créer un court-circuit et provoquer des dommages à l'ordinateur ou un incendie, et ainsi entraîner des lésions graves.
- Ne touchez pas les connecteurs du module mémoire ou de l'ordinateur. Les débris ou poussières déposés sur les connecteurs risquent d'entraîner des dysfonctionnements.



- L'emplacement A est réservé à la mémoire principale. Le connecteur B est réservé à la mémoire étendue. Si un module est installé, utilisez l'emplacement A. Lors de l'insertion ou du retrait des modules mémoire, utilisez les repères A et B sur le châssis de l'ordinateur pour identifier les connecteurs.
- Alignez les encoches du module mémoire sur les pinces de fixation du connecteur et insérez fermement le module. En cas de difficulté d'installation du module mémoire, écarter doucement les pinces de fixation du bout des doigts  
Tenez le module mémoire par ses bords gauche et droit, les bords comportant l'encoche.

8. Remplacez le couvercle du module mémoire et fixez-le à l'aide d'une vis.



*Assurez-vous de bien fermer le capot.*

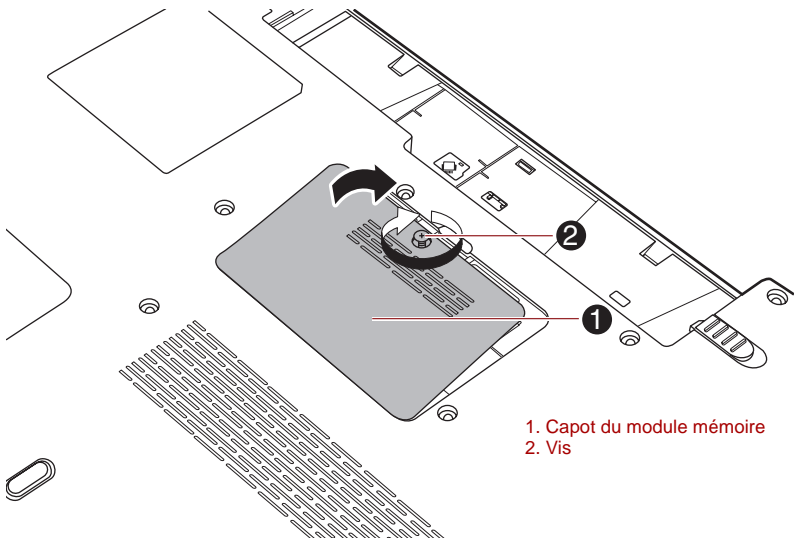

*Illustration 3-8 Retrait du capot du module mémoire*

9. Installez la batterie. Si nécessaire, consultez la section [Remplacement de la batterie principale](#) du chapitre 6, [Alimentation et modes de mise sous tension](#).
10. Retournez votre ordinateur.
11. Mettez l'ordinateur sous tension et assurez-vous que la mémoire supplémentaire a été détectée. Pour le vérifier, cliquez sur **Démarrer** -> **Panneau de configuration** -> **Système et sécurité** -> icône **Système**.

### **Retrait d'un module mémoire**

Suivez les étapes ci-dessous pour retirer un module mémoire :

1. Arrêtez l'ordinateur. Assurez-vous que le voyant **Alimentation** est éteint (consultez la section [Mise hors tension](#) du chapitre 1, [Prise en main](#), si nécessaire).
2. Déconnectez l'adaptateur secteur et tous les câbles de l'ordinateur.
3. Fermez l'écran.
4. Retournez l'ordinateur et enlevez la batterie (reportez-vous à la section [Remplacement de la batterie principale](#) du chapitre 6, [Alimentation et modes de mise sous tension](#), si nécessaire).
5. Desserrez la vis qui maintient le capot des modules mémoire. Elle est solidaire du capot et ne peut être perdue.
6. Glissez votre ongle ou un objet fin sous le capot et soulevez-le.
7. Appuyez sur les pinces de fixation pour les désengager. Un ressort fait alors remonter l'une des extrémités du module.

8. Saisissez le module par les côtés et retirez-le.



- *Si l'ordinateur fonctionne depuis longtemps, les modules mémoire et les circuits se trouvant à proximité seront chauds. Dans ce cas, attendez qu'ils refroidissent avant de les remplacer. faute de quoi vous risquez de vous brûler.*
- *Ne touchez pas les connecteurs du module mémoire ou de l'ordinateur. Les débris ou poussières déposés sur les connecteurs risquent d'entraîner des dysfonctionnements.*

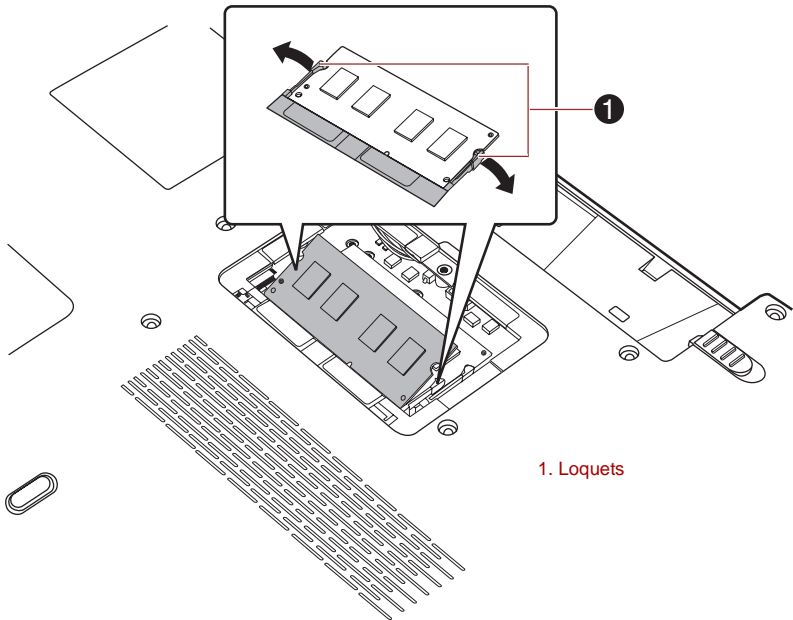

*Illustration 3-9 Retrait d'un module mémoire*

9. Remplacez le couvercle du module mémoire et fixez-le à l'aide d'une vis.



*Assurez-vous de bien fermer le capot.*

10. Installez la batterie. Si nécessaire, consultez la section [Remplacement de la batterie principale](#) du chapitre 6, [Alimentation et modes de mise sous tension](#).

11. Retournez votre ordinateur.

## Moniteur externe

Vous pouvez raccorder un écran cathodique externe au port écran externe de l'ordinateur. Suivez les étapes ci-dessous pour connecter un moniteur :

### Connexion du câble de l'écran

1. Mettez l'ordinateur hors tension.
2. Connectez le câble du moniteur au port pour écran externe et serrez les vis situées à gauche et à droite.

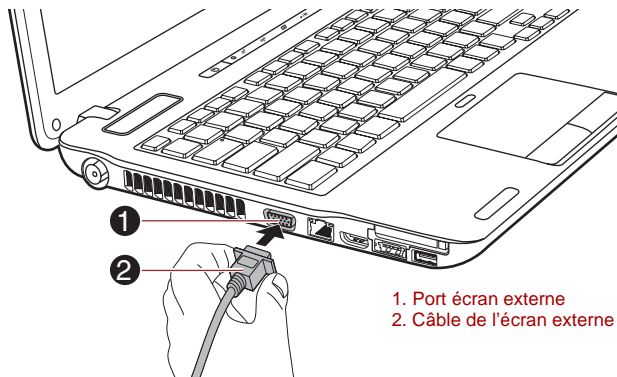

*Illustration 3-10 Connexion de l'écran externe sur le port prévu à cet effet*

3. Mettez l'écran externe sous tension.
4. Mettez l'ordinateur sous tension.

Lorsque vous mettez l'ordinateur sous tension, ce dernier détecte automatiquement l'écran et détermine s'il s'agit d'un écran couleur ou monochrome. Si vous ne voyez pas d'image apparaître sur le moniteur externe, utilisez la combinaison de touches **Fn + F5** pour changer le mode d'affichage (si par la suite vous déconnectez ce moniteur externe sans avoir éteint l'ordinateur, appuyez à nouveau sur les touches **Fn + F5** pour revenir en affichage sur l'écran interne).

Pour plus d'informations sur l'utilisation de touches pour changer d'écran, reportez-vous au chapitre 5, *Clavier*.



*Ne déconnectez pas l'écran externe lorsque l'ordinateur est en mode Veille ou Veille prolongée. Mettez l'ordinateur hors tension avant de déconnecter l'écran externe.*

Lors de l'affichage du Bureau sur un écran analogique externe, ce dernier s'affiche parfois centré avec des barres noires autour (affichage réduit).

Dans ce cas, veuillez consulter la documentation de l'écran et réglez ce dernier en conséquence, pour rétablir le rapport entre la taille et l'aspect.

## Téléviseur avec liaison HDMI

Vous pouvez connecter un téléviseur au port de sortie HDMI de l'ordinateur. Pour connecter un téléviseur, suivez la procédure ci-après.

1. Mettez l'ordinateur hors tension.
2. Utilisez un câble vidéo (non fourni) pour connecter le téléviseur au port de sortie HDMI de l'ordinateur.
3. Mettez la télévision sous tension.
4. Remettez l'ordinateur sous tension.

Utilisez les touches d'accès direct **Fn + F5** ou le bouton de sortie TV pour changer de périphérique d'affichage. Reportez-vous au chapitre 5, [Clavier](#).

Si un téléviseur est connecté à l'ordinateur, définissez le type de téléviseur dans la fenêtre Propriétés d'affichage. Suivez les instructions ci-dessous, en fonction de la configuration de l'ordinateur :



- *Dans la mesure où l'utilisation de tous les écrans HDMI (High-Definition Multimedia Interface) n'a pas été confirmée, certains écrans HDMI peuvent ne pas fonctionner correctement.*
- *Lorsque vous connectez un téléviseur ou un écran externe au port HDMI et le périphérique d'affichage est défini sur HDMI. Lorsque vous déconnectez le câble HDMI et le rebranchez, patientez au moins 5 secondes avant de connecter le câble HDMI à nouveau.*
- *Lorsque vous connectez un téléviseur ou un écran externe au port HDMI et lorsque vous connectez le téléviseur, l'écran externe ou le périphérique audio à un autre port. Lorsque vous changez d'écran ou débranchez/rebranchez le câble HDMI. Les périphériques de sortie audio et vidéo peuvent être changés de façon automatique par le système.*
- *Lorsque vous changez d'écran avec une touche de raccourci, comme **FN + F5**, le périphérique de lecture audio peut ne pas s'adapter à ce changement. Dans ce cas, suivez les instructions ci-dessous pour sélectionner le même périphérique audio et vidéo :*
  1. Cliquez sur **Démarrer -> Panneau de configuration -> Matériel et son -> Son**.
  2. Dans l'onglet **Lecture**, sélectionnez le périphérique audio voulu.



## Pour Intel

1. Cliquez sur **Démarrer -> Panneau de configuration -> Apparence et personnalisation -> Personnalisation -> Affichage -> Ajuster la résolution de l'écran.**

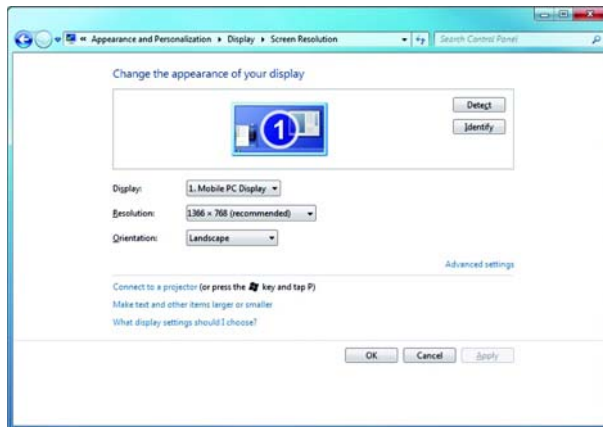

2. Cliquez sur le bouton **Paramètres avancés**. La boîte de dialogue **Generic PnP Monitor and Mobile Intel® Propriétés de Arrandale Graphics** s'affiche.

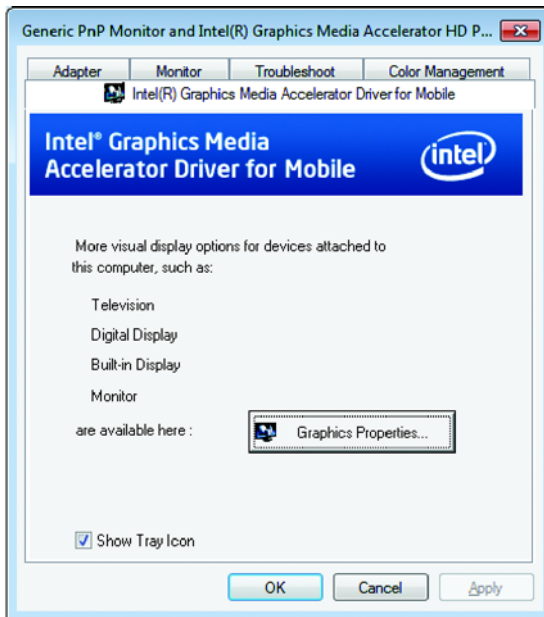

3. Cliquez sur le bouton **Graphics Properties**.

4. Dans la boîte de dialogue qui s'affiche, cliquez sur **Display -> Multiple Displays** (Affichage g Extrans multiples), puis configurez les écrans de votre téléviseur et de votre écran.



## Pour NVIDIA

1. Cliquez du bouton droit sur le bureau de l'ordinateur et sélectionnez **NVIDIA Control Panel**.
2. Cliquez sur **Display** (Affichage) et sélectionnez **Set up multiple displays** (Sélectionner plusieurs écrans).

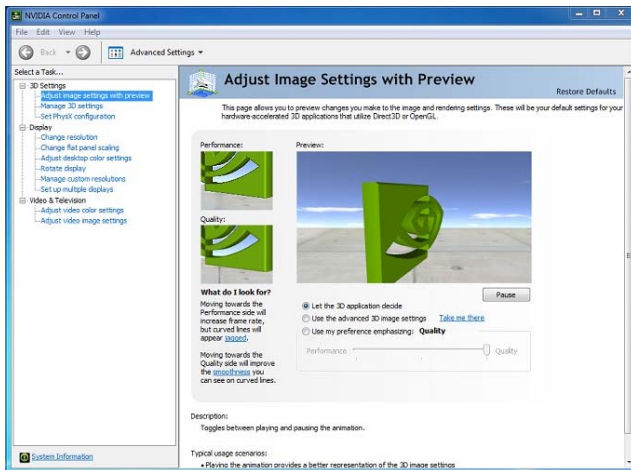

3. Cliquez sur l'icône en forme de sur le téléviseur et sélectionnez le mode d'affichage du téléviseur.

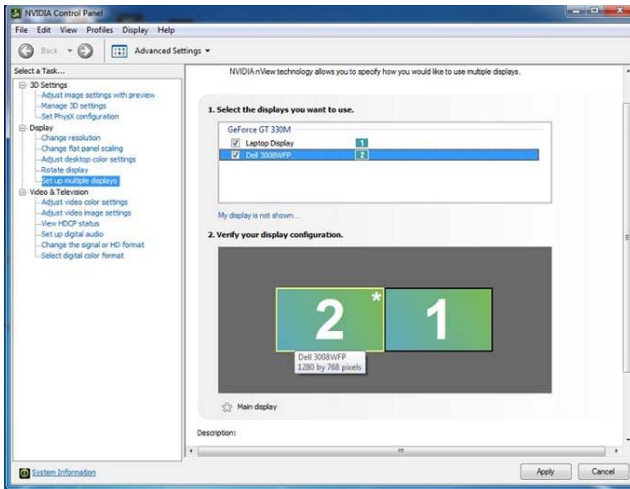

## Pour ATI

1. Cliquez sur **Démarrer -> Tous les programmes -> Catalyst Control Center -> CCC**.

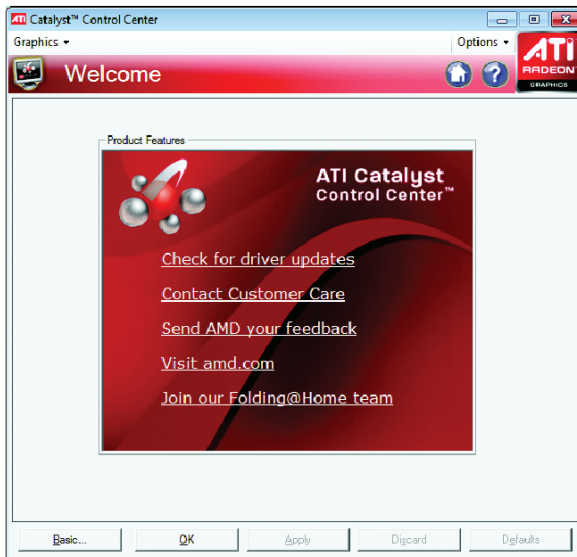

2. Cliquez sur **Graphics** et sélectionnez **Desktop & Displays**.

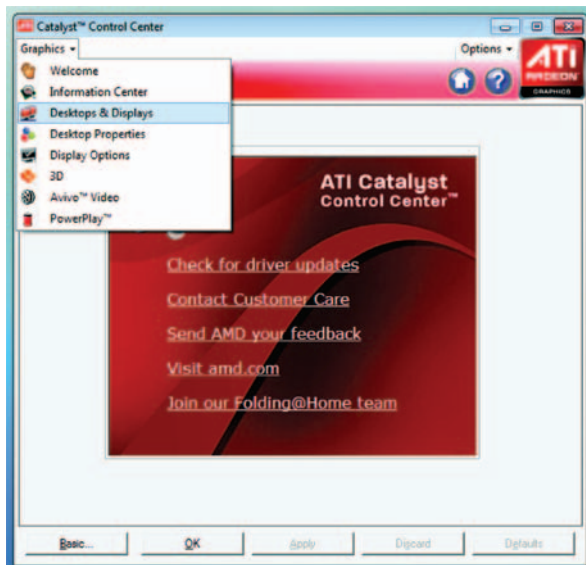

3. Cliquez sur l'icône en forme de triangle sur le téléviseur et sélectionnez le mode d'affichage du téléviseur.

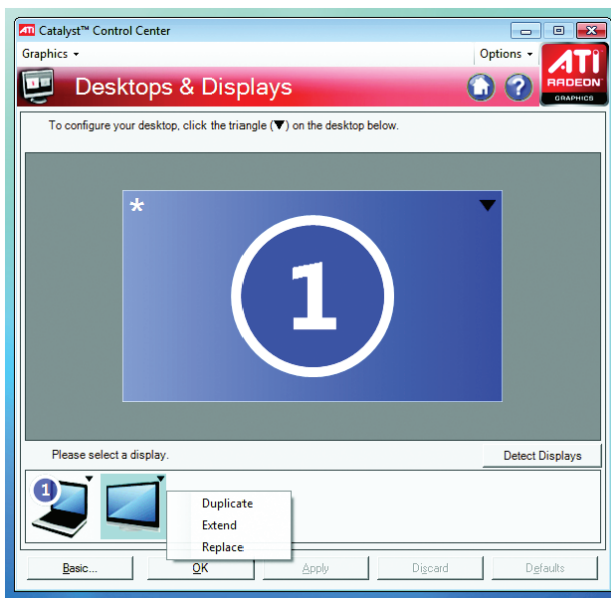

## Kit lecteur de disquettes USB

Le lecteur de disquettes USB permet de lire des disquettes de 1,44 Mo ou 720 Ko et se connecte à l'un des ports USB.

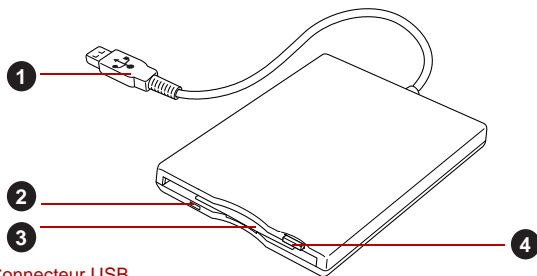

1. Connecteur USB
2. Témoin d'activité
3. Fente du lecteur de disquettes
4. Bouton d'éjection

Illustration 3-11 Lecteur de disquettes USB

### Connexion du lecteur de disquettes USB

Le lecteur de disquettes se connecte directement sur le port USB de l'ordinateur.



Assurez-vous que le connecteur est aligné correctement sur la prise. Ne forcez pas la connexion, sinon vous risquez d'endommager les broches du connecteur.

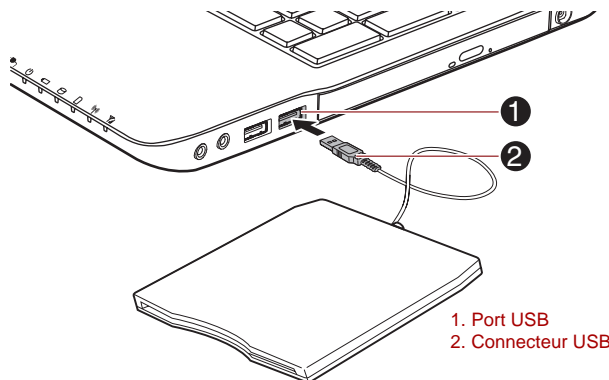

1. Port USB
2. Connecteur USB

Illustration 3-12 Connexion du lecteur de disquettes USB



Si vous connectez le lecteur de disquettes USB alors que l'ordinateur est déjà sous tension, ce dernier ne détecte le lecteur qu'une dizaine de secondes plus tard. Ne touchez pas au connecteur pendant cette période.

## Déconnexion du lecteur de disquettes USB

Exécutez la procédure suivante pour déconnecter le lecteur de disquettes USB :

1. Attendez que le témoin d'activité du disque soit éteint pour vous assurer que toute activité a cessé.



*Si vous déconnectez le lecteur de disquettes USB ou mettez l'ordinateur hors tension pendant que l'ordinateur accède au lecteur, vous risquez de perdre des données ou d'endommager le lecteur.*

2. Cliquez sur l'icône **Retirer le périphérique en toute sécurité** située dans la barre des tâches de Windows.
3. Cliquez sur le lecteur de disquettes USB à arrêter.
4. Retirez le connecteur USB du lecteur de disquettes du port USB de l'ordinateur.

## eSATA (External Serial ATA)

Un périphérique correspondant à la fonction eSATA peut être connecté au port mixte eSATA/USB de l'ordinateur.

### Connexion du périphérique eSATA

Pour connecter un périphérique i.LINK, suivez les étapes ci-dessous :

1. Connectez un câble eSATA sur le port mixte eSATA/USB.



*Assurez-vous que le connecteur est aligné correctement sur la prise. Ne forcez pas la connexion, sinon vous risquez d'endommager les broches du connecteur.*

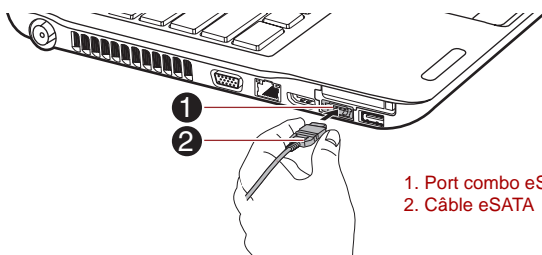

1. Port combo eSATA/USB
2. Câble eSATA

*Illustration 3-13 Connexion d'un câble eSATA sur le port mixte eSATA/USB*



- *Un périphérique eSATA peut ne pas être reconnu lorsqu'il est connecté au port mixte eSATA/USB alors que l'ordinateur est en mode Veille ou Veille prolongée. Dans ce cas, déconnectez le périphérique eSATA, puis reconnectez-le lorsque l'ordinateur est sous tension.*
- *Si vous connectez un périphérique eSATA alors que l'ordinateur est déjà sous tension, ce dernier ne détecte le lecteur qu'une dizaine de secondes plus tard. Ne touchez pas au connecteur pendant cette période.*

## Déconnexion du périphérique eSATA

Exécutez la procédure suivante pour déconnecter le périphérique eSATA :

1. Attendez que le témoin d'activité de ce périphérique s'éteigne.



*Si vous déconnectez le périphérique eSATA ou mettez l'ordinateur hors tension pendant que l'ordinateur accède au lecteur, vous risquez de perdre des données ou d'endommager le périphérique.*

2. Cliquez sur l'icône **Retirer le périphérique en toute sécurité** située dans la barre des tâches de Windows.
3. Cliquez sur le périphérique eSATA à retirer.
4. Tirez avec précautions sur le connecteur mixte eSATA/USB pour déconnecter le périphérique de l'ordinateur.

## Prise de sécurité

Une prise de sécurité permet d'attacher votre ordinateur à un bureau ou tout autre objet volumineux pour dissuader les voleurs. L'ordinateur dispose d'une prise de sécurité sur la face arrière. Fixez l'une des extrémités du câble de sécurité à cette prise, et l'autre à un bureau ou à tout objet volumineux. La méthode de fixation des câbles de sécurité diffère d'un produit à l'autre. Reportez-vous aux instructions qui accompagnent votre câble pour plus d'informations.

### Connexion du verrou de sécurité

Pour connecter un câble de sécurité, suivez la procédure indiquée ci-dessous :

1. Placez l'arrière de l'ordinateur face à vous.
2. Aalignez le câble de sécurité sur l'ouverture du loquet et fixez le câble.

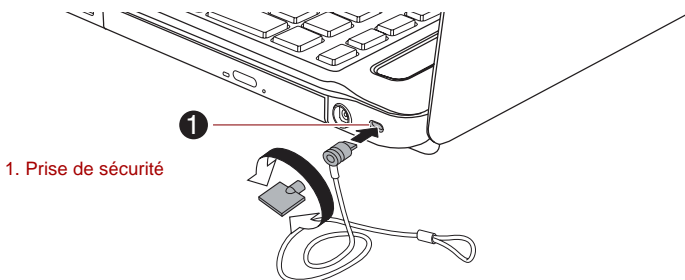

Illustration 3-14 Prise de sécurité

## Accessoires facultatifs

Vous pouvez ajouter un certain nombre d'options et d'accessoires pour rendre votre ordinateur encore plus puissant et convivial. À titre indicatif, voici la liste de quelques accessoires disponibles auprès de votre revendeur TOSHIBA :

---

<b>Kit mémoire DDR3-1066</b>	Un module de 1, 2 ou 4 Go (DDR3-1066) peut être installé facilement dans l'ordinateur.
<b>Adaptateur secteur universel</b>	Si vous utilisez régulièrement votre ordinateur à plusieurs endroits, il peut être pratique de disposer d'adaptateurs secteur supplémentaires sur ces sites afin de ne pas avoir à les transporter.
<b>Batterie principale</b>	Vous pouvez acheter une batterie supplémentaire pour disposer de plus d'autonomie. Pour plus de détails, reportez-vous au chapitre 6, <i>Alimentation et modes de mise sous tension</i> .
<b>Kit lecteur de disquettes USB</b>	Le lecteur de disquettes USB permet de lire des disquettes de 1,44 Mo ou 720 Ko et se connecte à l'un des ports USB. Bien qu'il ne soit pas possible de formater des disquettes de 720 Ko sous Windows 7, il est possible de lire et écrire sur des disquettes de ce type si elles ont été préalablement formatées.
<b>Prise de sécurité</b>	Cette prise permet d'attacher un câble de sécurité à l'ordinateur afin de décourager les vols.

---



# Chapitre 4

## Concepts de base

Ce chapitre décrit les opérations de base de l'ordinateur et les précautions relatives à leur utilisation

### Utilisation de Touch Pad

Pour utiliser Touch Pad, appuyez dessus et faites glisser votre doigt pour déplacer le curseur.

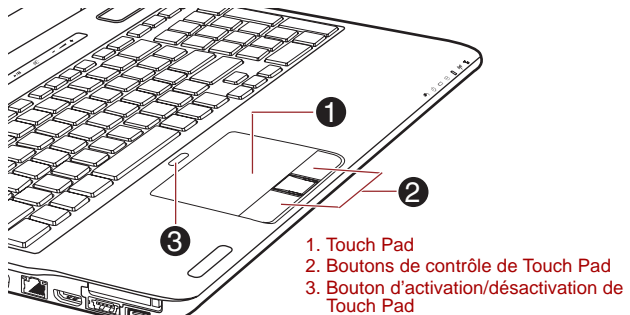

*Illustration 4-1 Touch Pad et boutons de contrôle*

Les deux boutons situés à l'avant de Touch Pad remplissent les mêmes fonctions que les boutons d'une souris. Appuyez sur le bouton gauche pour choisir un élément dans un menu ou pour manipuler le texte ou les images que vous désignez à l'aide du pointeur de la souris. Appuyez sur le bouton droit pour afficher un menu ou toute autre fonction selon le logiciel que vous utilisez.



*Vous pouvez également appuyer sur Touch Pad pour exécuter les mêmes fonctions qu'avec le bouton gauche d'une souris standard.*

**Cliquer une fois** : appuyer une fois

**Double-cliquer** : appuyer deux fois

**Glisser et déposer** : Appuyez pour sélectionner la zone à déplacer, et, tout en gardant le doigt appuyé sur le TouchPad après un second appui, déplacez l'objet sélectionné.

## Utilisation de Touch Pad

Quatre gestes pratiques rendent l'utilisation du système plus simple et rapide. Dans la section Propriétés de Souris, vous pouvez activer/désactiver ces fonctions.

### **ChiralMotion**

Vous pouvez procéder au défilement horizontal et vertical. Pour activer ces fonctionnalités, activez les cases à cocher **Activer le défilement vertical** et **Activer le défilement horizontal**.

Cliquez sur la fenêtre ou l'élément que vous souhaitez faire défiler, puis faites glisser votre doigt vers le haut ou vers le bas, le long du bord droit de TouchPad pour procéder au défilement vertical. Faites glisser votre doigt vers la gauche ou la droite le long du bord inférieur du TouchPad pour procéder au défilement horizontal.

Si le défilement ne se fait pas, assurez-vous que les cases à cocher requises sont activées et que la fenêtre ou l'élément sur lequel vous avez cliqué peut défiler. Si les problèmes persistent, consultez les paramètres. Zone de défilement

### **Zoom avec pincement**

Le geste Zoom avec pincement permet d'effectuer un zoom dans de nombreuses applications. Vous pouvez utiliser le geste Zoom avec pincement pour simuler les fonctions d'une souris à roulette dans les applications Windows standard et prenant en charge la fonctionnalité de zoom CTRL-ROULETTE DÉFILEMENT.

Pour activer cette fonctionnalité, activez la case **Activer zoom avec pincement**.

Pour exécuter un geste de type Zoom avec pincement :

1. Posez deux doigts sur la surface de TouchPad.
2. Écartez les doigts en les faisant glisser pour effectuer un zoom avant ou rapprochez-les de la même façon pour effectuer un zoom arrière.  
Pour optimiser la fonction de zoom, utilisez le bout des doigts.

### **Rotation (ChiralRotate)**

Les fonctionnalités de type Rotation permettent de contrôler les photos et d'autres objets au moyen de gestes pratiques.

### **Vitesse**

La fonctionnalité Vitesse permet de bénéficier d'un défilement continu en effectuant un mouvement unique, rapide, de type boule de commande. Le déplacement rapide du doigt sur la surface du TouchPad déplace le curseur sur toute la surface de l'écran. La fonctionnalité Vitesse réduit les mouvements répétitifs et la fatigue associés aux déplacements du curseur sur de longues distances, tout en offrant une sensation proche de celle d'une boule de commande. Cette fonctionnalité est idéale pour les jeux de stratégie en temps réel, de tir et de jeux de rôle. Les deux boutons situés à l'avant de Touch Pad remplissent les mêmes fonctions que les boutons

d'une souris. Appuyez sur le bouton gauche pour choisir un élément dans un menu ou pour manipuler le texte ou les images que vous désignez à l'aide du pointeur de la souris. Appuyez sur le bouton droit pour afficher un menu ou toute autre fonction selon le logiciel que vous utilisez.

## Caméra Web

La **caméra Web** est un périphérique qui permet d'enregistrer des vidéos ou de prendre des photos directement à partir de l'ordinateur. Vous pouvez l'utiliser pour les discussions ou les conférences vidéo en conjonction avec un outil de communication, tel que **Windows Live Messenger**. Le logiciel **Toshiba Web Camera** permet d'ajouter différents effets à votre vidéo ou vos photos.

Permet de transmettre des vidéos et d'effectuer des discussions vidéo sur Internet à l'aide d'applications spécialisées.

Le nombre de pixels réel pour cette caméra Web est de 0,3 millions (taille max. de la photographie : 640 x 480 pixels) ou de 1,3 million (taille max. de la photographie : 1 280 x 1 024 pixels).

Certains modèles disposent d'une caméra Web.

Veillez consulter l'aide en ligne de du logiciel Web Camera pour plus de détails.

1. Caméra Web
2. Voyant de la caméra Web
3. Microphone

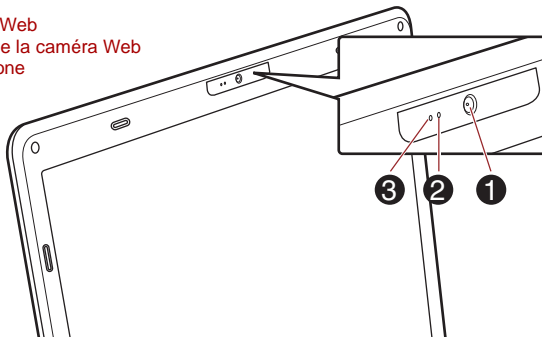

Illustration 4-2 Caméra Web



- *Ne dirigez pas la caméra Web directement vers le soleil.*
- *Ne touchez pas l'objectif de la caméra Web. Sinon, vous risquez de réduire la qualité de l'image. Utilisez une peau de chamois ou tout autre tissu doux pour essuyer l'objectif si ce dernier devient sale.*
- *La sélection d'une taille supérieure à « 800x600 » risque d'entraîner l'écriture de données volumineuses sur le disque et d'interférer avec le bon déroulement de l'enregistrement.*
- *Lors de l'enregistrement dans un environnement sombre, sélectionnez « Night Mode » (Mode nuit) qui permet d'obtenir des images plus claires avec moins de bruit.*

## Utilisation du logiciel TOSHIBA Web Camera

Le logiciel TOSHIBA Web Camera est préconfiguré pour démarrer lorsque vous lancez Windows® 7 ; si vous souhaitez le redémarrer, cliquez sur **Démarrer -> Tous les programmes -> TOSHIBA -> Utilitaires -> Web Camera**.



*Illustration 4-3 Utilisation du logiciel*

<b>Photographie</b>	Cliquez pour prendre une photo et afficher un aperçu de cette photo dans la zone d'aperçu.
<b>Ouvrir/fermer la zone d'aperçu</b>	Cliquez pour ouvrir la zone d'aperçu. Cliquez une autre fois pour fermer cette zone d'aperçu.
<b>Supprimer le fichier enregistré</b>	Choisissez une miniature du fichier enregistré et cliquez sur ce bouton pour supprimer ce fichier du disque dur.
<b>Enregistrement vidéo</b>	Cliquez pour démarrer l'enregistrement. Cliquez une fois de plus pour arrêter l'enregistrement et voir l'aperçu de la vidéo dans la zone précédente.
<b>Résolution de la caméra</b>	Choisissez une résolution pour l'aperçu, la capture et l'enregistrement.
<b>Paramètres de capture</b>	Ouvrez la boîte de dialogue Capture Settings (Paramètres de capture). Sélectionnez l'onglet <b>Basic</b> (Base) pour sélectionner l'emplacement d'enregistrement des photos et des vidéos, sélectionnez Capture Format (Format de capture) et Video Quality (Qualité vidéo).

## Utilisation de TOSHIBA Face Recognition

TOSHIBA Face Recognition (Reconnaissance faciale) utilise une bibliothèque de visages pour vérifier les données faciales des utilisateurs lorsqu'ils se connectent à Windows. L'utilisateur peut alors éviter d'entrer un mot de passe ou tout autre équivalent, ce qui facilite le processus de connexion.



- *TOSHIBA Face Recognition ne garantit pas l'identification d'un utilisateur. Toute modification de l'apparence, telle qu'une nouvelle coiffure, une casquette ou le port de lunettes risque d'avoir un impact sur les taux de reconnaissance.*
- *TOSHIBA Face Recognition risque de reconnaître les visages ressemblant à celui de la personne inscrite.*
- *Dans le cas des applications à haute sécurité, TOSHIBA Face Recognition ne constitue pas un remplacement viable pour les mots de passe Windows. Lorsque la sécurité est essentielle, employez vos mots de passe Windows habituels.*
- *Une source lumineuse en arrière-plan ou des ombres très marquées peuvent également empêcher la reconnaissance correcte de l'utilisateur. Dans ce cas, employez le mot de passe Windows habituel. Si la procédure de reconnaissance d'une personne échoue de façon systématique, consultez la documentation de l'ordinateur pour déterminer comment améliorer les performances.*
- *TOSHIBA Face Recognition enregistre les données de reconnaissance faciale dans un journal en cas d'échec de la procédure de reconnaissance. Avant de procéder au transfert de propriété de votre ordinateur ou à sa mise au rebut, veuillez désinstaller cette application ou supprimer tous les journaux qu'elle a créés. Pour plus de détails à ce sujet, consultez le fichier d'aide.*
- *TOSHIBA Face Recognition peut uniquement être utilisé avec Windows 7.*

### Responsabilités

Toshiba ne garantit pas que cette technologie de reconnaissance du visage ne contient aucun défaut et est totalement sécurisée. Toshiba ne garantit pas que l'utilitaire de reconnaissance du visage pourra écarter les utilisateurs non autorisés dans toutes les circonstances. Toshiba n'est pas responsable en cas de panne ou de dommage pouvant résulter de l'utilisation de ce matériel ou de ce logiciel de reconnaissance du visage.

**TOSHIBA, SES FILIALES ET SES FOURNISSEURS NE SAURAIENT EN AUCUN CAS ETRE TENUS POUR RESPONSABLES EN CAS DE DOMMAGES OU DE PERTES DE TRAVAIL, DE PROFITS, DE PROGRAMMES, DE DONNEES, DE RESEAU OU DE SUPPORT DE STOCKAGE AMOVIBLE CONSECUTIFS A L'UTILISATION DU PRODUIT, MEME SI CES PARTIES ONT CONNAISSANCE D'UNE TELLE EVENTUALITE.**

## Comment enregistrer les données de reconnaissance de visages

Prenez une photo, puis enregistrez les données requises lors de la connexion. Pour enregistrer les données requises lors de la connexion, suivez les instructions indiquées ci-dessous :

1. Pour lancer cet utilitaire, cliquez sur **Démarrer** -> **Tous les programmes** -> **TOSHIBA** -> **Utilitaires** -> **Face Recognition**.
  - L'écran **Registration** (Inscription) s'affiche pour tout nouvel utilisateur.
  - L'écran **Management** (Gestion) s'affiche pour les utilisateurs déjà inscrits.
2. Cliquez sur **Run as administrator** (Exécuter en tant qu'administrateur) dans le coin inférieure gauche de l'écran **Management** (Gestion), puis cliquez sur le bouton **Register** (Enregistrer). L'écran **Registration** s'affiche.
  - Si vous souhaitez vous entraîner, cliquez sur le bouton **Suivant** dans l'écran **Registration**.
  - Si vous ne souhaitez pas vous entraîner, cliquez sur le bouton **Skip** (Ignorer) dans l'écran **Registration**.
3. Cliquez sur le bouton **Next** pour lancer le guide. Suivez ce guide pour vous entraîner.
  - Cliquez sur le bouton **Back** (Retour) pour recommencer cette procédure d'essai.
4. Cliquez sur le bouton **Suivant** pour lancer le processus de capture d'images.  
Assurez-vous que votre visage s'inscrit dans la forme prévue à cet effet.
5. Ensuite, la procédure d'enregistrement commence.  
Déplacez votre cou légèrement vers la gauche et la droite, puis vers le bas et le haut.
6. L'inscription se termine lorsque vous avez effectué l'ensemble de ces mouvements.  
Lorsque l'inscription réussit, le message suivant s'affiche :  
**Registration successful. Now we'll do the verification test. Click the Next button (Enregistrement réussi, le test de vérification va s'exécuter, cliquez sur le bouton Suivant).**  
Cliquez sur le bouton **Next** pour procéder au test de vérification.
7. Procédez au test de vérification. Placez-vous face à l'écran.
  - Si la vérification échoue, cliquez sur le bouton **Back** et recommencez la procédure d'inscription. Consultez les étapes 6 à 4.
8. Si la vérification réussit, cliquez sur le bouton **Next** et inscrivez un compte.
9. Inscrivez le compte.  
Vous devez remplir tous les champs.

10. L'écran **Management** s'affiche.  
Le nom de compte inscrit s'affiche. Cliquez dessus pour afficher l'image capturée de votre visage sur la gauche.

## Comment supprimer les données de reconnaissance de visages

Supprimez les données d'image, les informations de compte et les données d'enregistrement personnelles créées au cours de l'inscription. Pour supprimer les données de reconnaissance faciale, suivez les instructions ci-dessous :

1. Pour lancer cet utilitaire, cliquez sur **Démarrer -> Tous les programmes -> TOSHIBA -> Utilitaires -> Face Recognition**. L'écran **Management** s'affiche.
2. Sélectionnez un utilisateur qui est affiché dans l'écran **Management**.
3. Cliquez sur le bouton **Supprimer**. « **You are about to delete the user data. Would you like to continue?** » (Vous allez supprimer des données utilisateur. Voulez-vous continuer ?) s'affiche.
  - Si vous ne souhaitez pas supprimer les données, cliquez sur le bouton **No**, puis revenez à l'écran **Management**.
  - Le fait de cliquer le bouton **Yes** permet de supprimer l'utilisateur de l'écran **Management**.

## Comment lancer le fichier d'aide

Pour plus d'informations sur cet utilitaire, reportez-vous au fichier d'aide.

1. Pour lancer le fichier d'aide, cliquez sur **Démarrer -> Tous les programmes -> TOSHIBA -> Utilitaires -> TOSHIBA Face Recognition Help**.

## Connexion à Windows via TOSHIBA Face Recognition

Cette section explique comment se connecter à Windows avec TOSHIBA Face Recognition. Deux modes d'authentification sont disponibles.

- **1:N Mode Login screen (écran de connexion mode 1:N)** : si la fenêtre d'authentification par défaut est sélectionnée, vous pouvez vous connecter à l'aide du clavier ou de la souris.
- **Ecran 1:1 Mode Login** : ce mode est quasiment identique au mode AUTO, mais l'écran **Select Account** (Sélectionner le compte) s'affiche avant l'écran **Display Captured Image** (Afficher l'image capturée), puis vous devrez sélectionner le compte utilisateur à authentifier de façon à lancer le processus d'authentification.

### **1:N Mode Login screen (écran de connexion mode 1:N)**

1. Remettez l'ordinateur sous tension.
2. L'écran **Select Tiles** (Sélectionner fenêtres) s'affiche.
3. Sélectionnez **Start face recognition** (Lancer la reconnaissance faciale)  .
4. Le message « **Please face the camera** » (Regardez la caméra) s'affiche.
5. La vérification s'effectue. Si le processus d'authentification aboutit, les données d'image provenant de l'étape 4 seront fondues sur l'image d'origine.
  - Si une erreur se produit au cours de l'authentification, l'écran Select Tiles s'affiche à nouveau.
6. L'écran de **bienvenue** de Windows s'affiche, et la connexion à Windows se fait de façon automatique.

### **Ecran 1:1 Mode Login**

1. Remettez l'ordinateur sous tension.
2. L'écran **Select Tiles** (Sélectionner fenêtres) s'affiche.
3. Sélectionnez **Start face recognition** (Lancer la reconnaissance faciale)  .
4. L'écran **Select Account** (Sélectionner le compte) s'affiche.
5. Sélectionnez le compte, et cliquez sur le bouton **fléché**.
6. Le message « **Please face the camera** » (Regardez la caméra) s'affiche.
7. La vérification s'effectue. Si le processus d'authentification aboutit, les données d'image provenant de l'étape 6 seront fondues sur l'image d'origine.
  - Si une erreur se produit au cours de l'authentification, l'écran Select Tiles s'affiche à nouveau.
8. L'écran de **bienvenue** de Windows s'affiche, et la connexion à Windows se fait de façon automatique.
  - Si le processus d'authentification aboutit, alors qu'une erreur d'authentification s'est produite lors de la connexion à Windows, vous devrez fournir des informations sur votre compte.



## Utilisation du lecteur de disque optique.

### ■ Lecteur optique avec plateau

Le lecteur intégré permet une exécution particulièrement performante des programmes enregistrés sur dsque optique. Vous pouvez utiliser des CD/DVD/BD de 12 ou de 8 cm sans adaptateur. Un contrôleur série ATA est utilisé pour la lecture des disques optiques. Lorsque l'ordinateur lit un disque optique, un voyant s'allume sur le lecteur.

### ■ Lecteur de disque optique avec ouverture fixe

Le lecteur intégré permet une exécution particulièrement performante des programmes enregistrés sur dsque optique. Vous pouvez lire des disques de 12 cm sans adaptateur. Un contrôleur série ATA est utilisé pour la lecture des disques optiques.



- *Utilisez l'application de lecture de DVD pour lire des vidéos sur des DVD.*
- *Utilisez uniquement des disques ronds standard (12 cm) avec le lecteur de disque à fente. Toute autre forme de disque risque de ne pas pouvoir être retirée du lecteur et d'endommager le lecteur et le support.*

Si vous disposez d'un lecteur de DVD SuperMulti, d'un graveur de BD ou d'un lecteur mixte de BD, consultez également la section [Ecriture de CD/DVD/BD sur un lecteur de DVD Super Multi ou un graveur de BD ou lecteur mixte de BD](#) pour plus de détails concernant les précautions propres aux CD/DVD/BD.

## Insertion d'un disque

### ■ Lecteur optique avec plateau

Pour charger un disque, suivez les instructions ci-dessous :

1. Appuyez sur le bouton d'éjection pour ouvrir le plateau lorsque l'ordinateur est sous tension.
2. Tirez doucement sur le tiroir jusqu'à ce qu'il soit complètement ouvert.

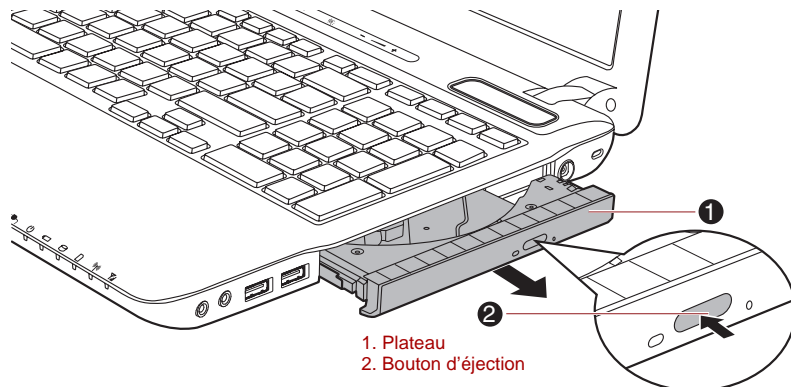

*Illustration 4-4 Appuyez sur le bouton d'éjection pour ouvrir le tiroir*

3. Posez le disque sur le tiroir (partie imprimée vers le haut).

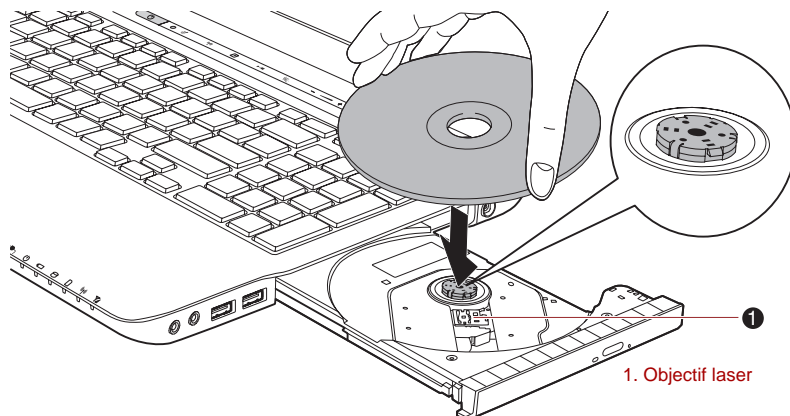

Illustration 4-5 Insertion d'un disque optique



Même lorsque le tiroir est complètement ouvert, une partie reste masquée par le rebord de l'ordinateur. Par conséquent, vous devez incliner le CD/DVD/BD lorsque vous le placez dans le tiroir. Assurez-vous que le disque repose à plat.



- Ne touchez pas l'objectif laser ou son boîtier en raison de risques de rupture de l'alignement.
- Veillez à ne pas laisser entrer de poussières ou débris dans le lecteur. Vérifiez la surface du plateau, notamment la zone située derrière le bord avant du plateau, pour éviter tout problème.

4. Appuyez doucement au centre du disque jusqu'à ce que vous sentiez un léger dé clic. Le disque doit être aligné sur la base de l'axe.
5. Appuyez au centre du tiroir pour le fermer. Exercez une légère pression jusqu'à ce qu'il soit en place.



Si le disque n'est pas inséré correctement lors de la fermeture du tiroir, il risque d'être endommagé. Dans ce cas, le tiroir ne s'ouvre pas complètement lorsque vous appuyez sur le bouton d'éjection.

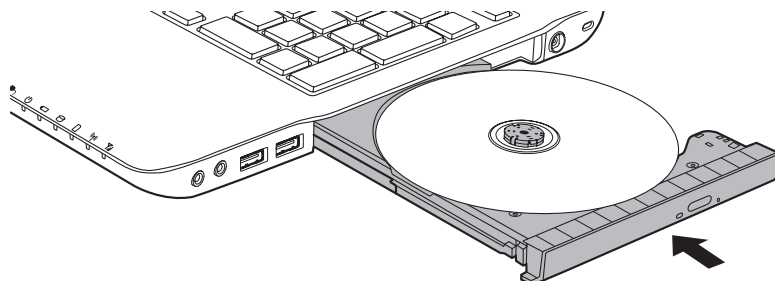
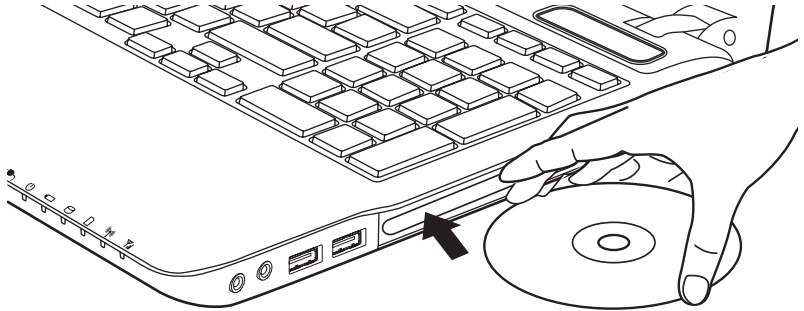

Illustration 4-6 Fermeture du tiroir du lecteur de disque

### ■ Lecteur de disque optique avec ouverture fixe

Pour charger un disque, suivez les étapes ci-dessous et reportez-vous aux illustrations à.

1. Lorsque l'ordinateur est sous tension, insérez le disque directement dans le lecteur.



## Retrait de disques

### ■ Lecteur optique avec plateau

Pour retirer un disque, suivez les instructions ci-dessous :



*N'appuyez pas sur le bouton d'éjection lorsque l'ordinateur accède au lecteur. Attendez que le voyant Disque optique soit éteint avant d'ouvrir le tiroir. De plus, si le disque tourne toujours lorsque vous ouvrez le lecteur, attendez qu'il se stabilise avant de le retirer.*

1. Pour ouvrir partiellement le tiroir, appuyez sur le bouton d'éjection. Tirez doucement sur le tiroir jusqu'à ce qu'il soit complètement ouvert.



*Lorsque le tiroir s'ouvre légèrement, attendez que le disque ne tourne plus pour l'ouvrir complètement.*

2. Les bords du disque dépassent un peu du tiroir ; vous pouvez ainsi retirer facilement le disque. Soulevez doucement le disque.

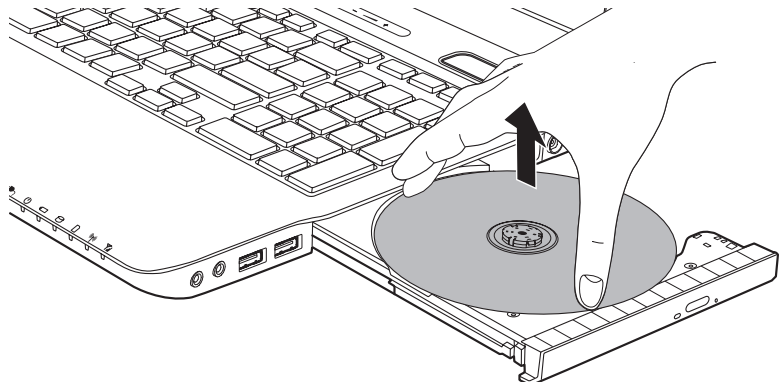

Illustration 4-7 Retrait d'un disque optique

3. Appuyez au centre du tiroir pour le fermer.  
Exercez une légère pression jusqu'à ce qu'il soit en place.

■ Lecteur de disque optique avec ouverture fixe

Pour enlever un disque, appuyez sur le bouton d'éjection et attendez son éjection.

### Retrait d'un disque lorsque le lecteur est hors tension.

Le bouton d'éjection ne permet pas d'ouvrir le plateau lorsque l'ordinateur est hors tension. Dans ce cas, vous pouvez enfoncer un objet fin (d'environ 15 mm) tel qu'un trombone déplié dans l'emplacement d'éjection manuelle, située près du bouton d'éjection.

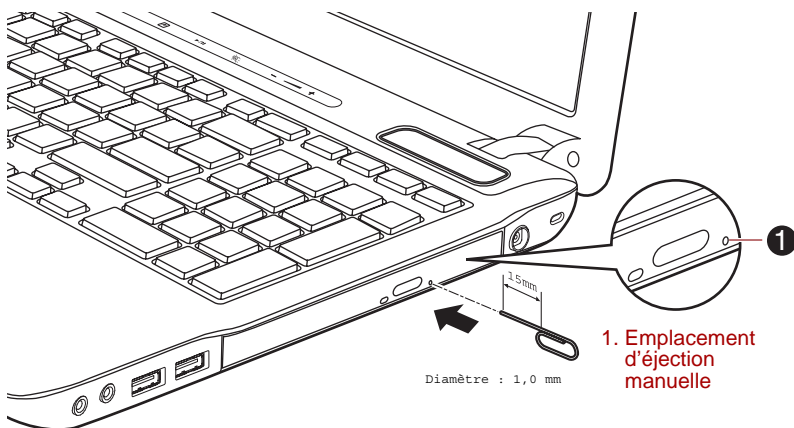

Illustration 4-8 Ejection manuelle



Mettez l'ordinateur hors tension si vous utilisez l'emplacement d'éjection manuelle. Le disque risque de s'envoler si vous ouvrez le plateau avant qu'il se soit immobilisé, ce qui risque de provoquer des blessures.

## Écriture de CD/DVD/BD sur un lecteur de DVD Super Multi ou un graveur de BD ou lecteur mixte de BD



Le lecteur optique installé sur cet ordinateur ne permet pas d'écrire plusieurs sessions pendant les sessions de disque DVD-R double couche. Tout disque qui a été écrit une fois sera finalisé. Une fois ce disque finalisé, aucune autre écriture sur le disque ne sera possible, quelle que soit la quantité d'espace utilisée sur le disque.

Vous pouvez utiliser le lecteur de DVD SuperMulti, le graveur de BD ou le lecteur mixte de BD pour écrire des données sur des CD-R, CD-RW, DVD-R, DVD-R (double couche), DVD-RW, DVD+R, DVD+R (double couche), DVD+RW, DVD-RAM, DVD-R (double couche) ou BD-R/BD-RE.

TOSHIBA Disc Creator et Corel DVD MovieFactory sont fournis en tant que logiciels d'écriture avec cet ordinateur.

Corel DVD MovieFactory permet d'écrire des fichiers au format vidéo.  
TOSHIBA Disc Creator permet d'écrire des données.



- Consultez la section [Disques enregistrables](#), du chapitre 2 pour plus de détails sur les types de CD/DVD et BD réinscriptibles.
- Ne mettez pas le lecteur optique hors tension lorsque l'ordinateur accède au disque, vous pourriez perdre des données.
- Les CD-R/RW ne sont pas accessibles à l'aide de l'option Create CD/DVD de Media Center.
- Pour écrire des données sur un CD-R/-RW, exécutez la fonctionnalité **TOSHIBA Disc Creator** disponible sur votre ordinateur.



Lorsque vous écrivez sur un support optique, branchez l'ordinateur sur le secteur. En effet, l'écriture risque d'échouer si le niveau de la batterie devient insuffisant.

## Remarque importante

Avant d'écrire ou de réécrire sur tout disque pris en charge par le lecteur de DVD Super Multi ou de BD, lisez et respectez toutes les instructions de sécurité et d'emploi décrites dans cette section. Sinon, le lecteur de DVD Super Multi ou de BD risque de ne pas fonctionner correctement et vous ne pourrez pas écrire ou ré-écrire les informations de façon correcte. Vous risquez ainsi de perdre des données ou d'endommager le lecteur ou le support.

## Avant l'écriture ou la ré-écriture

- Au vu des résultats des tests limités de compatibilité de TOSHIBA, nous vous conseillons d'utiliser les CD-R, CD-RW, DVD-R, DVD-R (double couche), DVD-RW, DVD+R, DVD+R (double couche), DVD+RW ou DVD-RAM des constructeurs suivants. Toutefois, la qualité des disques peut influencer le succès des opérations d'écriture ou réécriture. TOSHIBA ne garantit toutefois pas le bon fonctionnement, la qualité ou les performances de ces disques optiques.

## Lecteur de DVD Super Multi

### CD-R :

TAIYO YUDEN CO., Ltd.

### DVD-RAM : Spécification des DVD pour les disques DVD-RAM de la version 2.0, 2.1 ou 2.2)

Panasonic CO., LTD. (pour les supports 3x et 5x)  
Hitachi Maxell, Ltd. (pour les supports 3x et 5x)

## **Lecteur mixte de BD**

---

### **CD-R :**

TAIYO YUDEN CO., Ltd.  
MITSUBISHI KAGAKU MEDIA CO., LTD.  
Hitachi Maxell, Ltd.

---

### **CD-RW : (multi-vitesses et grande vitesse)**

MITSUBISHI KAGAKU MEDIA CO., LTD.

---

### **CD-RW : (très grande vitesse)**

MITSUBISHI KAGAKU MEDIA CO., LTD.

---

### **DVD-R : Spécification des DVD pour les disques réinscriptibles de la version 2.x)**

TAIYO YUDEN Co., Ltd. (pour les supports 8x et 16x)  
MITSUBISHI KAGAKU MEDIA CO., LTD.  
(pour les supports 4x, 8x et 16x)  
Hitachi Maxell, Ltd. (pour les supports 8x et 16x)

---

### **DVD+R :**

MITSUBISHI KAGAKU MEDIA CO., LTD.  
(pour les disques 8x et 16x)

---

### **DVD+R pour Labelflash :**

FUJIFILM CORPORATION (pour les lecteurs d'une vitesse de 16x)

---

### **DVD-RW :**

Spécifications DVD pour les disques enregistrables, version 1.1 ou version 1.2  
Victor Company of Japan, Ltd. (JVC) (pour les disques 2x, 4x et 6x)  
MITSUBISHI KAGAKU MEDIA CO., LTD.  
(pour les supports de 2x, 4x et 6x)

---

### **DVD-RAM : Spécification des DVD pour les disques DVD-RAM de la version 2.0, 2.1 ou 2.2)**

Panasonic CO., LTD. (pour les supports 3x et 5x)  
Hitachi Maxell, Ltd. (pour les supports 3x et 5x)

---

---

## **Graveur de BD**

---

### **CD-R :**

TAIYO YUDEN CO., Ltd.  
MITSUBISHI KAGAKU MEDIA CO., LTD.  
Hitachi Maxell, Ltd.

---

### **CD-RW : (multi-vitesses et grande vitesse)**

MITSUBISHI KAGAKU MEDIA CO., LTD.

---

### **CD-RW : (très grande vitesse)**

MITSUBISHI KAGAKU MEDIA CO., LTD.

---

### **DVD-R : Spécification des DVD pour les disques réinscriptibles de la version 2.x)**

TAIYO YUDEN Co., Ltd. (pour les supports 8x et 16x)  
MITSUBISHI KAGAKU MEDIA CO., LTD.  
(pour les supports de 4x, 8x et 16x)

---

### **DVD+R :**

MITSUBISHI KAGAKU MEDIA CO., LTD.  
(pour les disques 8x et 16x)

---

### **DVD+R pour Labelflash :**

FUJIFILM CORPORATION (pour les lecteurs d'une vitesse de 16x)

---

### **DVD-RW :**

Spécifications DVD pour les disques enregistrables, version 1.1 ou version 1.2  
Victor Company of Japan, Ltd. (JVC) (pour les disques 2x, 4x et 6x)  
MITSUBISHI KAGAKU MEDIA CO., LTD.  
(pour les supports de 2x, 4x et 6x)

---

### **DVD-RAM : Spécification des DVD pour les disques DVD-RAM de la version 2.0, 2.1 ou 2.2)**

Panasonic CO., LTD. (pour les supports 3x et 5x)  
Hitachi Maxell, Ltd. (pour les supports 3x et 5x)

---

### **BD-R :**

Panasonic CO., LTD.

---

### **BD-R (double couche) :**

Panasonic CO., LTD.

---

### **BD-RE :**

Panasonic CO., LTD.

---

### **BD-RE (double couche) :**

Panasonic CO., LTD.

---



- *Le lecteur de DVD Super Multi ne peut pas utiliser de disques dont la vitesse de lecteur est supérieure à 16x (supports DVD-R et DVD+R), 8x (DVD-R (double couche), DVD+RW et DVD+R (double couche)), 6x (DVD-RW), 5x (DVD-RAM).*
  - *Certains types et formats de DVD-R et DVD+R double couche peuvent être impossibles à lire.*
  - *Les DVD-RAM de 2,6 Go et 5,2 Go ne peuvent pas être lus ou écrits.*
  - *Les DVD-R double couche créés au format 4 (LJP - Layer Jump Recording) ne peuvent pas être lus.*
- Si le disque est de mauvaise qualité, sale ou endommagé, vous risquez de subir des erreurs d'écriture ou de réécriture. Assurez-vous que le disque est propre avant de l'utiliser.
  - Le nombre d'écritures possibles sur des CD-RW, DVD-RW, DVD+RW ou DVD-RAM dépend de la qualité du support et de son mode d'utilisation.
  - Il existe deux types de DVD-R : les disques d'autoring (création professionnelle) et ceux pour le grand public. Seuls les disques grand public peuvent être gravés avec les lecteurs d'ordinateurs.
  - Vous pouvez utiliser les DVD-RAM pouvant être retirés d'un caddie ou les disques conçus pour être utilisés sans caddie.
  - Certains lecteurs de DVD-ROM pour ordinateurs et lecteurs de DVD de salon ne sont pas capables de lire des disques DVD-R, DVD-R (double couche), DVD-RW, DVD+R, DVD+R (double couche) ou DVD+RW.
  - Les données écrites sur des disques CD-R, DVD-R, DVD-R (double couche), DVD+R ou DVD+R (double couche) ne peuvent pas être supprimées en tout ou partie.
  - Les données supprimées (effacées) d'un CD-RW, DVD-RW, DVD+RW ou DVD-RAM ne peuvent pas être récupérées. Il est conseillé de vérifier le contenu d'un disque avant de l'effacer. Par ailleurs, si plusieurs graveurs sont connectés à l'ordinateur, il est important de vérifier que vous n'effacez pas un autre disque par erreur.
  - Lorsque vous écrivez sur des disques DVD-R, DVD-R (double couche), DVD-RW, DVD+R, DVD+R (double couche), DVD+RW ou DVD-RAM, une partie du support est réservée à des tâches de gestion de fichiers, et vous risquez de ne pas pouvoir bénéficier de la totalité de l'espace disque.
  - Selon la norme DVD, lorsque la quantité de données à écrire sur un DVD est inférieure à 1 Go, le reste du disque est rempli de données factices. Même si vous ne gravez qu'une petite quantité de données, l'opération de gravure sera relativement longue en raison de l'ajout obligatoire de données factices.
  - Si plusieurs graveurs de disques optiques sont raccordés, assurez-vous que vous supprimez des données du lecteur voulu.
  - Avant toute opération de gravure, veillez à connecter l'adaptateur secteur à l'ordinateur.



- Avant d'activer le mode Veille ou Veille prolongée, vérifiez que toute écriture sur un DVD-RAM est entièrement terminée. La gravure est terminée quand vous pouvez éjecter le DVD-RAM.
- Ne laissez ouvert que le logiciel de gravure ; fermez toutes les autres applications.
- Pour éviter toute surcharge de l'unité centrale, désactivez l'économiseur d'écran.
- Assurez-vous que le mode Pleine puissance de l'ordinateur est actif. N'utilisez aucune fonction d'économie d'énergie.
- N'effectuez pas de gravure pendant le fonctionnement d'un logiciel antivirus. Attendez la fin de l'antivirus, puis désactivez les programmes de détection de virus, y compris les logiciels de vérification automatique des fichiers en arrière-plan.
- N'utilisez pas d'utilitaires de disque dur, tels que ceux destinés à optimiser la vitesse d'accès au disque dur, car ils risquent d'entraîner une utilisation instable et d'endommager les données.
- Il est déconseillé d'utiliser des disques CD-RW (Ultra Speed +), car des données peuvent être perdues ou endommagées.
- Ecrivez toujours du disque dur de l'ordinateur vers le disque optique. Ne tentez pas d'écrire à partir de périphériques partagés, tels qu'un serveur ou tout autre périphérique réseau.
- Seule la gravure à partir des logiciels TOSHIBA Disc Creator a été vérifiée. Le bon fonctionnement d'autres applications ne peut donc pas être garanti.

## Lors de la gravure ou de l'enregistrement

Respectez les points suivants pour écrire des données sur des disques CD-R, CD-RW, DVD-R, DVD-R (double couche), DVD-RW, DVD+R, DVD+R (double couche), DVD+RW, DVD-RAM ou BD-R/BD-RE :

- Copiez toujours les données du disque dur vers le disque optique. N'utilisez pas la commande couper/coller en raison du risque de perte de données en cas d'erreur d'écriture.
- Opérations non recommandées durant l'écriture :
  - Changer d'utilisateur sous Windows 7.
  - Utiliser toute autre fonction de l'ordinateur. Ne vous servez pas de la souris ni du Touch Pad. N'ouvrez pas l'écran externe et ne le fermez pas non plus.
  - Démarrer une application de communication (un modem, par exemple).
  - Faire subir des vibrations à l'ordinateur.
  - Installer, supprimer ou connecter des périphériques externes, dont les composants suivants : carte SD/SDHC, carte miniSD/microSD, ExpressCard, Memory Stick/Memory Stick PRO/Memory Stick PRO Duo, carte xD Picture, carte MultiMediaCard, périphériques USB, écran externe, périphériques i.LINK, périphériques optiques numériques ou lecteur de BD.

- Utilisation des boutons de contrôle Audio/Vidéo pour reproduire du son.
- Ouvrez le lecteur de disque optique.
- N'éteignez pas l'ordinateur, ne fermez pas votre session et n'utilisez pas les modes de Veille/Veille prolongée durant l'écriture.
- Vérifiez que la gravure est terminée avant de passer en veille/veille prolongée (la gravure est terminée si vous pouvez extraire le disque du lecteur de DVD Super Multi ou de BD).
- Un disque de mauvaise qualité, sale ou endommagé, peut entraîner des erreurs d'écriture.
- Posez l'ordinateur sur une surface plane et évitez les endroits sujets à vibrations, tels que les avions, les trains ou les voitures. Ne posez pas l'ordinateur sur des surfaces instables, comme un trépid.
- Ne laissez pas de téléphone portable ou tout autre appareil de communication sans fil à proximité de l'ordinateur.

## Responsabilités

TOSHIBA ne peut pas être tenu responsable de :

- Dommage subi par un disque CD-R, CD-RW, DVD-R, DVD-R (double couche), DVD-RW, DVD+R, DVD+R (double couche), DVD+RW ou DVD-RAM par suite d'une écriture ou réécriture avec ce produit.
- Toute modification ou perte de contenu subi par un disque CD-R, CD-RW, DVD-R, DVD-R (double couche), DVD-RW, DVD+R, DVD+R (double couche), DVD+RW, DVD-RAM ou BD-R/BD-RE liée à l'écriture ou la réécriture avec ce produit, ou toute perte de profits ou interruption d'activité provoquée par la modification ou la perte du contenu enregistré.
- Dommages dus à l'utilisation de périphériques ou de logiciels tiers.

En raison des limitations techniques des graveurs de disques optiques actuels, vous pouvez dans certains cas être confrontés à des erreurs de gravure/enregistrement inattendues dues à la mauvaise qualité des disques ou à des problèmes matériels. C'est pourquoi il est recommandé de toujours effectuer au moins deux copies des données importantes en cas d'une éventuelle altération du contenu enregistré.

## TOSHIBA Disc Creator

Tenez compte des limitations suivantes lors de l'utilisation de TOSHIBA Disc Creator :

- Il est impossible de créer des DVD vidéo avec TOSHIBA Disc Creator.
- Il est impossible de créer des DVD audio avec TOSHIBA Disc Creator.
- Vous ne pouvez pas utiliser la fonction « Audio CD for Car or Home CD Player » de TOSHIBA Disc Creator pour enregistrer de la musique sur un disque DVD-R, DVD-R (double couche), DVD-RW, DVD+R, DVD+R (double couche) or DVD+RW.

- N'utilisez pas la fonction « Sauvegarde de disque » de TOSHIBA Disc Creator pour copier des DVD vidéo et des DVD-ROM protégés par copyright.
- Vous ne pouvez pas sauvegarder les DVD-RAM avec la fonction « Disc Backup » de TOSHIBA Disc Creator.
- Vous ne pouvez pas faire de copie d'un disque CD-ROM, CD-R ou CD-RW sur un DVD-R, DVD-R (double couche) ou DVD-RW avec la fonction « Sauvegarde de disque » de TOSHIBA Disc Creator.
- Vous ne pouvez pas faire de copie d'un disque CD-ROM, CD-R ou CD-RW sur un DVD+R, DVD+R (double couche) ou DVD+RW avec la fonction « Sauvegarde de disque » de TOSHIBA Disc Creator.
- Vous ne pouvez pas faire de copie d'un disque DVD-ROM, DVD Video, DVD-R, DVD-R (double couche), DVD-RW, DVD+R, DVD+R (double couche) ou DVD+RW sur un disque CD-R ou CD-RW avec la fonction « Sauvegarde de disque » de TOSHIBA Disc Creator.
- TOSHIBA Disc Creator n'est pas compatible avec le format d'écriture par paquets.
- Vous ne pourrez pas toujours utiliser la fonction « Sauvegarde de disque » de TOSHIBA Disc Creator pour sauvegarder un disque DVD-R, DVD-R (double couche), DVD-RW, DVD+R, DVD+R (double couche) ou DVD+RW gravé avec un autre logiciel et sur un autre graveur.
- Si vous écrivez des données sur un disque DVD-R, DVD-R (double couche), DVD+R ou DVD+R (double couche) qui comporte déjà des données, vous risquez de ne pas pouvoir accéder à ces données supplémentaires dans certaines circonstances. Ce type de disque n'est pas reconnu par les systèmes d'exploitation 16 bits, tels que Windows 98SE et Windows ME. Sous Windows NT4 vous devez disposer du Service Pack 6 ou plus récent pour lire les données. Sous Windows 2000, vous devez installer le Service Pack 2 ou plus récent. De plus, certains lecteurs de DVD-ROM et DVD-ROM / CD-R/RW ne sont pas capables de lire ces données supplémentaires, quel que soit le système d'exploitation.
- TOSHIBA Disc Creator ne gère pas la gravure sur disques DVD-RAM. Utilisez Windows Explorer ou un autre utilitaire.
- Pour effectuer une copie de sauvegarde d'un disque DVD, vérifiez que le lecteur source reconnaît la gravure sur disques DVD-R, DVD-R (double couche), DVD-RW, DVD+R, DVD+R (double couche) ou DVD+RW, faute de quoi le disque source peut être copié incorrectement.
- Pour effectuer une copie de sauvegarde d'un disque DVD-R, DVD-R (double couche), DVD-RW, DVD+R, DVD+R (double couche) ou DVD+RW, utilisez le même type de disque.
- Vous ne pouvez pas supprimer en partie les données écrites sur des CD-RW, DVD-RW ou DVD+RW.

## Vérification des données

Pour que les données soient correctement gravées, suivez les étapes ci-dessous avant de graver un disque de données.

1. Sélectionnez Paramètres des **modes** -> **Disque de données** dans le menu Paramètres.
2. Vous pouvez afficher la boîte de dialogue de configuration de deux façons :
  - Cliquez sur le bouton **d'enregistrement des paramètres** () d'écriture dans la barre d'outils principale en mode **Disque de données**.
  - Sélectionnez **Paramètres des modes** -> **CD/DVD de données** dans le menu **Paramètres**.
3. Activez la case **Vérifier les données écrites**.
4. Sélectionnez le mode **Fichier - Ouvrir** ou **Comparaison complète**.
5. Cliquez sur le bouton **OK**.

## Pour en savoir plus sur TOSHIBA Disc Creator

Veuillez consulter le fichier d'aide de TOSHIBA Disc Creator pour plus de détails sur ce programme.

- Ouverture du manuel du logiciel TOSHIBA Disc Creator :  
**Démarrer** -> **Tous les programmes** -> **TOSHIBA** -> **Applications CD et DVD** -> **Aide de Disc Creator**

## Utilisation de DVD MovieFactory pour TOSHIBA

### Création d'un DVD vidéo

Étapes simplifiées pour créer un DVD vidéo en ajoutant une source vidéo :

1. Cliquez sur **Démarrer** -> **Tous les programmes** -> **DVD MovieFactory** -> **DVD MovieFactory for TOSHIBA Launcher** pour lancer DVD MovieFactory.
2. Insérez un DVD-R ou DVD+R ou DVD-RW ou DVD+RW dans le graveur.
3. Cliquez sur **Create Video Disc (Créer un disque vidéo)** -> **New Project** (Nouveau projet) et sélectionnez votre format de projet.
4. Ajoutez une source provenant du disque dur en cliquant sur le bouton **Add Video files** (Ajouter des fichiers vidéo) pour ouvrir la boîte de dialogue de recherche.
5. Sélectionnez la source vidéo puis passez à la Page suivante pour appliquer le menu.
6. Après avoir choisi le modèle de menu, cliquez sur le bouton **Suivant** pour accéder à la **page de sortie**.
7. Choisissez le type de sortie et cliquez sur le bouton **Burn** (graver).

## ***Procédure de création d'un disque vidéo Blu-ray***

Instructions simplifiées de création d'un disque vidéo Blu-ray :

1. Cliquez sur **Démarrer -> Tous les programmes -> DVD MovieFactory -> DVD MovieFactory for TOSHIBA Launcher** pour lancer DVD MovieFactory.
2. Cliquez sur **Create Video Disc -> New Project** (Créer disque vidéo - Nouveau projet) pour appeler le 2<sup>me</sup> module de lancement, choisissez Blu-ray, puis sélectionnez DVD MovieFactory.
3. Ajoutez une source provenant du disque dur en cliquant sur le bouton **Add Video files** (Ajouter des fichiers vidéo) pour ouvrir la boîte de dialogue de recherche.
4. Sélectionnez la source vidéo puis passez à la Page suivante pour appliquer le menu.
5. Après avoir choisi le modèle de menu, cliquez sur le bouton **Suivant** pour accéder à la **page de gravure**.
6. Sélectionnez le type de sortie puis appuyez sur le bouton de **Gravure**.

## ***En savoir plus sur Corel DVD MovieFactory***

Pour plus de détails sur Corel DVD MovieFactory, reportez-vous au manuel et aux fichiers d'aide.

- Ouverture du manuel du logiciel Corel DVD MovieFactory **Démarrer -> Tous les programmes -> DVD MovieFactory for TOSHIBA -> DVD MovieFactory User Manual**

## ***Informations importantes***

Tenez compte des limitations suivantes lorsque vous gravez des DVD ou des Blu-ray vidéo :

1. Modification des vidéos numériques
  - Ouvrez la session en tant qu'administrateur avant d'utiliser DVD MovieFactory.
  - Assurez-vous que l'ordinateur est branché sur le secteur lorsque vous utilisez WinDVD MovieFactory.
  - Utilisez l'ordinateur en mode pleine puissance. N'utilisez pas de fonctions d'économie d'énergie.
  - Lorsque vous modifiez un DVD, vous pouvez afficher des aperçus. Cependant, lorsqu'une autre application est en cours d'exécution, l'aperçu risque de ne pas s'afficher correctement.
  - DVD MovieFactory ne permet pas de modifier ou lire des contenus protégés contre la copie.
  - N'activez pas le mode Veille ou Veille prolongée pendant l'utilisation de DVD MovieFactory.
  - N'utilisez pas DVD MovieFactory juste après le démarrage de l'ordinateur. Attendez que le témoin d'activité du lecteur de disques soit arrêté.
  - Lorsque vous enregistrez une vidéo avec un caméscope DV, commencez l'enregistrement quelques instants avant de filmer la scène voulue.

- Les fonctions de gravure de CD, DVD-audio, mini DVD et CD vidéo ne sont pas prises en charge par cette version.
  - Fermez tous les autres programmes avant d'écrire des données vidéo sur un DVD.
  - N'exécutez pas de logiciels tels qu'un économiseur d'écran, dans la mesure où ce type de programme recourt de façon intensive au processeur.
  - Pas de prise en charge du codage et du décodage mp3.
2. Avant d'enregistrer la vidéo sur le DVD ou le Blu-ray
- Veuillez n'utiliser que des DVD ou des Blu-ray recommandés par le fabricant de votre lecteur.
  - Ne définissez pas le lecteur de travail sur un périphérique lent, tel qu'un disque dur USB 1.1, car ce dernier ne pourra pas écrire sur le DVD/Blu-ray.
  - Opérations non recommandées durant l'écriture :
    - Utiliser toute autre fonction de l'ordinateur. Ne vous servez pas de la souris ni de Touch Pad. N'ouvrez pas l'écran externe et ne le fermez pas non plus.
    - Ne soumettez pas l'ordinateur à des impacts ou des vibrations.
    - Utiliser le bouton sélecteur de mode ou les boutons de contrôle Audio/Vidéo pour reproduire des fichiers audio (musique/voix).
    - Ouvrez le lecteur de disques.
    - Installer, supprimer ou connecter des périphériques externes, ce qui inclut les composants suivants : carte Express, carte SD/SDHC/SDXC, périphérique USB, écran externe, périphérique optique numérique.
  - Veuillez vérifier le disque après l'enregistrement de données importantes.
  - Les disques DVD+R/+RW ne peuvent pas être écrits au format VR.
  - Pas de prise en charge de la sortie au format VCD et SVCD.
3. A propos des DVD et des Blu-ray enregistrés
- Pour lire un DVD enregistré avec votre ordinateur, utilisez le logiciel TOSHIBA DVD PLAYER.
  - Lorsque vous lisez vos disques Blu-ray enregistrés sur votre ordinateur, veuillez utiliser l'application Corel WinDVD BD for TOSHIBA.
  - L'option de formatage complet peut ne pas être disponible lorsque le disque a été utilisé de façon intensive. Dans ce cas, utilisez un disque neuf.
  - Les DVD-R/+R/-RW/+RW/-RAM ne peuvent pas être lus sur certains lecteurs de DVD informatiques ou autres lecteurs de DVD.
  - Certains graveurs/lecteurs mixtes de BD pour ordinateurs personnels ou autres lecteurs de disque Blu-ray risquent de ne pas lire les BD-R/RE.

## TOSHIBA DVD PLAYER

Tenez compte des limitations suivantes lors de l'utilisation de TOSHIBA DVD Player :

### *Remarques sur l'utilisation du lecteur*

- Le logiciel de lecture TOSHIBA DVD PLAYER est destiné à la lecture de DVD vidéo et de DVD-VR.
- Avec certains DVD vidéo, des pertes d'image, des sautes de son ou une désynchronisation de l'image et du son peuvent être constatés.
- Fermez toutes les autres applications lorsque vous utilisez « TOSHIBA DVD PLAYER ». N'ouvrez pas d'autres applications pendant la lecture de DVD-Video. Dans certains cas, la lecture pourrait être interrompue ou fonctionner de manière inattendue.
- Les DVD non finalisés créés à l'aide d'enregistreurs de DVD de salon peuvent ne pas être lus sur l'ordinateur.
- Utilisez des DVD vidéo dont le code de zone correspond au « paramètre par défaut » ou à « Tout ».
- Veillez à ne pas tenter de lire un DVD tout en affichant de la vidéo ou en enregistrant un programme TV avec une autre application. Sinon, vous risquez de subir des erreurs de lecture du DVD-Video ou d'enregistrement de l'émission. En outre, si un enregistrement programmé commence pendant la lecture d'un DVD-Video, vous risquez également de subir une erreur de lecture ou d'enregistrement. Assurez-vous qu'aucun enregistrement n'est programmé pendant la période prévue de visionnement du DVD-Video.
- La fonction de reprise n'est pas disponible avec certains disques lorsque vous utilisez « TOSHIBA DVD PLAYER ».
- Il est fortement recommandé de brancher l'adaptateur secteur lorsque vous regardez des DVD vidéo. La fonctionnalité d'économie d'énergie pourrait provoquer une lecture saccadée. Si vous regardez des DVD vidéo en alimentant l'ordinateur avec la batterie, sélectionnez l'option d'alimentation « Equilibré ».
- Pendant la diffusion d'un film avec le logiciel « TOSHIBA DVD PLAYER » les écrans de veille ne s'affichent pas. De même, l'ordinateur ne se mettra pas automatiquement en mode Veille ou Veille prolongée, ou ne s'arrêtera pas pendant le fonctionnement de « TOSHIBA DVD PLAYER ».
- Désactivez la fonction Désactivation automatique de l'écran pendant l'exécution de « TOSHIBA DVD PLAYER ».
- Ne basculez pas vers le Veille prolongée ou Veille lorsque vous utilisez le programme « TOSHIBA DVD PLAYER ».
- Ne verrouillez pas l'ordinateur avec la combinaison de touches logo Windows() + L ou Fn + F1 lorsque vous exécutez « TOSHIBA DVD PLAYER ».
- TOSHIBA DVD PLAYER ne dispose de fonctions de contrôle parental.

- Pour empêcher la copie illégale du contenu protégé par des droits d'auteur, la fonction d'impression d'écran de Windows est désactivée pendant le fonctionnement de TOSHIBA DVD PLAYER.
- (La fonction d'impression d'écran de Windows est désactivée même avec d'autres applications que TOSHIBA DVD PLAYER, et même si ce logiciel est réduit en icône.) Pour utiliser cette fonction, vous devez fermer TOSHIBA DVD PLAYER.
- Pour installer ou désinstaller le logiciel TOSHIBA DVD PLAYER, vous devez disposer des privilèges Administrateur.
- Ne changez pas de session Windows lorsque TOSHIBA DVD PLAYER est en cours d'exécution.
- Avec certains disques DVD vidéo, le changement de piste audio (bande son) dans la fenêtre de commande provoque également un changement de sous-titres.
- Si l'écran clignote pendant la lecture de DVD et affiche des sous-titres dans le lecteur Windows Media, utilisez TOSHIBA DVD Player ou Media Center pour lire le DVD.

### ***Périphériques d'affichage et audio***

1. Le logiciel « TOSHIBA DVD PLAYER » fonctionne uniquement en mode « Couleurs vraies (32 bits) ». Cliquez sur **Démarrer -> Panneau de configuration -> Aspect et personnalisation -> Affichage -> Régler la résolution**, cliquez sur « Paramètres avancés », sélectionnez l'onglet « Ecran », sélectionnez « Couleurs vraies (32 bits) ».
2. S'il s'avère impossible de voir le contenu du DVD sur l'écran externe, arrêtez « TOSHIBA DVD PLAYER » et changez la résolution de l'écran. Pour changer la résolution de l'écran, cliquez sur **Démarrer -> Panneau de configuration -> Aspect et personnalisation -> Affichage -> Régler la résolution**. Toutefois, certains moniteurs externes ou téléviseurs ne peuvent pas afficher ce type d'image, en raison de limitations techniques.
3. Lors de la lecture de DVD vidéo sur un écran externe ou un téléviseur, changez de périphérique d'affichage avant la lecture. Les DVD vidéo ne peuvent pas s'afficher en même temps (en mode clone) sur l'écran de l'ordinateur et un écran externe.
4. Ne modifiez pas la résolution d'écran lorsque le logiciel TOSHIBA DVD PLAYER est en cours d'exécution.
5. Ne changez pas d'écran lorsque le logiciel TOSHIBA DVD PLAYER est en cours d'exécution.



## Démarrage de TOSHIBA DVD PLAYER

Suivez la procédure ci-dessous pour démarrer TOSHIBA DVD PLAYER.

1. Insérez un disque DVD-Video dans le lecteur de DVD/BD après avoir démarré Windows® 7. Lorsqu'un DVD vidéo est inséré dans le lecteur de BD (pour les modèles avec lecteur de BD ou lecteur mixte de BD), TOSHIBA DVD PLAYER démarre de façon automatique. Lorsqu'un disque vidéo DVD est inséré dans le lecteur de DVD, une boîte de dialogue de sélection de l'application peut apparaître. Dans ce cas, sélectionnez Lire DVD (avec TOSHIBA DVD PLAYER) pour lancer TOSHIBA DVD PLAYER.



2. Ou sélectionnez **Démarrer -> Tous les programmes -> TOSHIBA DVD PLAYER** pour démarrer « TOSHIBA DVD PLAYER ».

## Utilisation de TOSHIBA DVD PLAYER

Remarques sur l'utilisation de « TOSHIBA DVD PLAYER ».

- L'affichage et les fonctionnalités disponibles varient selon les disques DVD-Video et les scènes.
- Si vous ouvrez le menu dans la zone d'affichage à l'aide des boutons du menu principal ou des boutons de menu de la fenêtre de commande, vous ne pourrez peut-être pas utiliser la tablette tactile et la souris.

## Ouverture de l'aide du logiciel de lecture TOSHIBA DVD PLAYER

Les fonctions et l'utilisation de TOSHIBA DVD PLAYER sont expliquées en détails dans l'aide de « TOSHIBA DVD PLAYER ».

Suivez la procédure ci-dessous pour ouvrir l'aide de TOSHIBA DVD PLAYER.



Cliquez sur le bouton Aide dans la zone d'affichage.

## Utilisation de WinDVD BD for TOSHIBA

Tenez compte des limitations suivantes lors de l'utilisation de WinDVD BD for TOSHIBA :

### Remarques sur l'utilisation du lecteur

- « WinDVD BD for TOSHIBA » est conçu uniquement pour la lecture de disques Blu-ray. Il ne permet pas de lire des DVD. Veuillez utiliser « TOSHIBA DVD PLAYER » pour la lecture de DVD.
- La lecture à débit élevé peut provoquer des pertes d'image, des sautes de son ou une diminution des performances de l'ordinateur.
- Fermez toutes les autres applications avant de lire des disques Blu-ray. Pendant la lecture d'un disque Blu-ray, n'ouvrez pas d'autre application et n'effectuez aucune opération.
- N'activez pas le mode Veille ou Veille prolongée lorsque WinDVD BD est en cours d'exécution. Fermez WinDVD BD avant d'activer le mode Veille ou Veille prolongée.
- Dans la mesure où la lecture des disques Blu-ray est déterminée par des programmes qui font partie de leur contenu, les méthodes d'utilisation, les écrans d'interface, les effets sonores, les icônes et autres fonctionnalités peuvent varier d'un disque à l'autre. Pour plus d'informations sur ces éléments, reportez-vous aux instructions fournies avec le disque, ou contactez directement l'éditeur de celui-ci.
- Vous devez connecter l'adaptateur secteur de l'ordinateur lorsque vous utilisez un Blu-ray.
- « WinDVD BD » prend en charge la technologie AACS (Advanced Access Control System) de protection contre la copie. Le renouvellement de la clé AACS intégrée de ce produit est indispensable pour profiter sans interruption des disques Blu-ray. Vous devez disposer d'une connexion Internet pour le renouvellement. Le renouvellement de clé AACS se fait gratuitement pendant 5 ans après l'achat de ce produit. Cependant, son renouvellement au delà de 5 ans est soumis aux conditions spécifiées par le fournisseur de logiciels, Corel Corporation.
- Ne lisez pas de disques Blu-ray pendant l'enregistrement d'émissions télévisées à l'aide de « Windows Media Center », « My TV » ou toute autre application. Cette opération pourrait provoquer des erreurs de lecture du Blu-ray ou d'enregistrement du programme de télévision. De plus, tout démarrage d'un enregistrement préprogrammé pendant la lecture d'un Blu-ray vidéo peut provoquer des erreurs de lecture du Blu-ray vidéo ou d'enregistrement du programme télévisé. Veuillez à ne pas visionner un disque Blu-ray vidéo lorsqu'un enregistrement est programmé.
- Lors de la lecture d'un titre BD-J, les raccourcis clavier sont sans effet.
- La fonction de reprise n'est pas disponible sur certains disques avec « WinDVD BD ».
- La fonction interactive des disques Blu-ray peut ne pas fonctionner selon le contenu ou l'état du réseau.

- Codes de zone pour lecteurs et disques Blu-ray Les lecteurs de BD et les supports correspondants sont fabriqués en fonction des normes de six zones de vente. Vous pouvez définir les codes de zone dans WinDVD BD (onglet [Region] (Zone) dans la boîte de dialogue [Setup] (Configuration)). Lorsque vous achetez un BD vidéo, assurez-vous que ce dernier est compatible avec votre lecteur.
- Pour lire des vidéos sur un écran externe ou un téléviseur avec « WinDVD BD », le périphérique externe, tel qu'un téléviseur doit disposer d'un port RVB, HDCP ou HDMI.
- Le disque Blu-ray peut uniquement être lu sur l'écran interne de l'ordinateur ou un périphérique externe employant un port RVB ou HDMI. En mode Clone (DualView), WinDVD utilise l'écran défini comme principal et rien sur les autres écrans.
- Cet ordinateur ne lit pas les HD DVD. Les disques Blu-ray ne comportent pas nécessairement un contenu haute définition.

## Démarrage de WinDVD BD

Procédez de la façon suivante pour lancer « WinDVD BD.

- Lorsqu'un Blu-ray est inséré dans le lecteur de BD, WinDVD BD démarre de façon automatique.
- Sélectionnez **Démarrer** -> **Tous les programmes** -> **Corel** -> **Corel WinDVD BD** pour démarrer « WinDVD BD.

## Utilisation de WinDVD BD

Remarques d'utilisation de WinDVD BD.

1. L'affichage et les fonctionnalités disponibles varient selon les disques BD vidéo et les scènes.
2. Si vous ouvrez le menu dans la zone d'affichage à l'aide des boutons du menu principal ou des boutons de menu de la fenêtre de commande, vous ne pourrez peut-être pas utiliser la tablette tactile et la souris.

## Ouvrez l'aide de WinDVD BD

Les fonctionnalités BD et les instructions relatives à WinDVD sont également détaillées en ligne dans l'aide de ce programme. Exécutez la procédure suivante pour accéder à l'aide de « InterVideo WinDVD

- Cliquez sur le bouton Corel Guide (  ) dans Zone d'affichage et cliquez sur Aide.

## Entretien des supports de données

Cette section comporte quelques conseils de protection des données enregistrées sur vos CD, DVD, BD et disquettes. Manipulez vos supports de données avec précautions. Les quelques conseils ci-après vous permettront de prolonger la vie de vos supports et de protéger leurs données :

### CD/DVD/BD

1. Conservez toujours vos CD, DVD et BD dans leur boîtier d'origine pour les protéger et les garder propres.
2. Ne pliez pas vos CD/DVD/BD.
3. N'écrivez pas directement sur le disque, n'apposez pas d'étiquette et ne tachez pas la partie du disque qui comporte les données.
4. Tenez le disque par la tranche ou par les bords de l'orifice central. Les marques de doigts à la surface d'un disque peuvent gêner la lecture.
5. N'exposez pas vos disques aux rayons directs du soleil et éloignez-les de toute source de chaleur et de froid.
6. Ne posez rien de lourd sur vos disques.
7. Pour nettoyer un disque sale ou poussiéreux, essuyez-le avec un chiffon propre et sec. Partez du centre du disque et essuyez-le vers l'extérieur, en évitant les mouvements circulaires. Le cas échéant, utilisez un chiffon légèrement humide ou un produit non corrosif. N'utilisez jamais d'essence, de dissolvant ou de produit similaire.

### Lecteur de disquettes



*Le lecteur de disquettes USB est disponible uniquement en option.*

1. Rangez vos disquettes à l'abri de la poussière. Si une disquette est sale, nettoyez-la avec un chiffon doux humecté d'eau, n'utilisez pas de produits liquides.
2. N'ouvrez pas le volet de la disquette et ne touchez pas la surface magnétique. Sinon, vous risquez d'endommager la disquette de façon irréversible et de perdre des données.
3. Manipulez vos disquettes avec soins, pour prévenir tout risque de perte de données enregistrées.
4. Appliquez toujours l'étiquette à l'emplacement prévu et ne superposez jamais plusieurs étiquettes, faute de quoi l'une de ces dernières risquerait de se détacher et d'endommager le lecteur.
5. N'utilisez pas de crayon à papier ou de couleur pour écrire sur une étiquette de disquette. En effet, la poussière de la mine risque de provoquer un dysfonctionnement. Écrivez sur l'étiquette avec un crayon-feutre avant de coller cette dernière sur la disquette.
6. Ne rangez pas vos disquettes à un endroit humide ou près de liquides, vous risqueriez de perdre vos données.
7. N'utilisez jamais de disquettes humides ou endommagées, vous risquez de perdre des données ou d'endommager le lecteur.

8. Les données risquent d'être perdues si la disquette est tordue, pliée ou exposée aux rayons directs du soleil, à la chaleur ou à un froid extrême.
9. Ne posez pas d'objets lourds sur vos disquettes.
10. Ne mangez pas, ne fumez pas et n'utilisez pas de gomme près de vos disquettes, des particules étrangères pourraient endommager la surface magnétique.
11. Les champs magnétiques peuvent détruire les données contenues sur vos disquettes. Conservez vos disquettes à l'écart des haut-parleurs, des radios, des téléviseurs et autres sources de champs magnétiques.

## Système audio

Cette section décrit certaines commandes audio.

### Réglage du volume système

Vous pouvez contrôler le volume à l'aide de **Volume Mixer**.

Pour lancer Volume Mixer, procédez comme suit :

1. Localisez l'icône **Haut-parleur** dans la barre des tâches.
2. Cliquez avec le bouton droit de la souris sur l'icône **Haut-parleur** dans la barre des tâches.
3. Sélectionnez **Ouvrir Volume Mixer** dans le menu.

Cliquez sur le bouton **Périphérique** pour afficher les périphériques de lecture disponibles. Sélectionnez **Haut-parleurs** pour utiliser les haut-parleurs internes pour l'écoute. Permet de régler le volume du haut-parleur en déplaçant le curseur vers le haut ou le bas. Cliquez sur le bouton **Muet** pour couper le son.

Un autre contrôle peut s'afficher sous **Applications** dans **Volume Mixer**. Ce contrôle se rapporte à l'application en cours d'exécution. Le module **Sons système** reste affiché dans la mesure où il contrôle le volume du son système.

### Changement des sons système

Les sons système sont associés à certains événements pour vous prévenir lorsque ces derniers se produisent.

Cette section explique comment sélectionner un profil existant ou enregistrer celui que vous avez modifié.

Pour lancer la boîte de dialogue de configuration pour les sons système, procédez comme suit.

1. Cliquez avec le bouton droit de la souris sur l'icône **Haut-parleur** dans la barre des tâches.
2. Sélectionnez **Sons** dans le menu.

## Realtek HD Audio Manager

Vous pouvez confirmer et modifier la configuration audio à l'aide de **Realtek Audio Manager**. Pour activer **Realtek Audio Manager**, cliquez sur **Démarrer** -> **Panneau de configuration** -> **Matériel et audio** -> **Realtek Audio Manager**.

Lorsque vous activez Realtek Audio Manager pour la première fois, les onglets de périphérique suivants s'affichent. **Haut-parleurs correspond au périphérique de sortie par défaut. Microphone désigne le périphérique d'entrée par défaut.** Pour changer de périphérique, cliquez sur le bouton **Set Default Device** (Définir le périphérique par défaut) dans l'onglet de périphérique choisi.

- **Haut-parleurs correspond au périphérique de sortie par défaut.** Sélectionnez-le lorsque vous utilisez les haut-parleurs ou le casque par défaut.
- Digital Output (Sortie numérique) doit être sélectionné lorsque vous connectez le câble optique à la prise casque, S/PDIF et sortie de ligne pour diffuser des sons numériques sur un équipement audio numérique. La sortie numérique n'est disponible que si vous connectez un câble audio.
- **Microphone désigne le périphérique d'entrée par défaut.** Il doit être sélectionné lorsque vous utilisez le microphone interne de l'ordinateur ou si un microphone externe est connecté à la prise entrée de ligne. Si un microphone ou un câble audio est connecté à la prise microphone et entrée de ligne, la boîte de dialogue Realtek HD Audio Manager Connector Settings s'affiche, ce qui permet de sélectionner l'entrée « Line In » (Entrée de ligne) ou « Mic In » (Entrée microphone).

### Informations

Cliquez sur le **bouton Information**  pour afficher des informations sur le matériel, le logiciel et la langue choisie.

### Gestion d'énergie

Le contrôleur audio de votre ordinateur peut être coupé quand la fonction audio est au repos. Pour configurer l'alimentation du système audio,

cliquez sur le **bouton Batterie** .

- Si le bouton circulaire situé dans l'angle supérieur gauche de l'interface Power Management est bleu et convexe, cela signifie que la gestion d'énergie audio est activée,
- Si ce bouton est noir et concave, cela signifie que la gestion d'énergie audio est désactivée.

### Configuration des haut-parleurs

Cliquez sur le bouton **Lecture**  pour confirmer que le son des haut-parleurs internes ou du casque provient de la bonne direction.

## Effets acoustiques

Cette section indique comment sélectionner les différents effets acoustiques.

- **Environment (Environnement)** - simule les différents effets acoustiques des environnements qui nous entourent. Vous pouvez sélectionner une valeur prédéfinie dans le menu.
- **Equalizer - (Egaliseur)** augmente ou réduit la fréquence d'un son pour simuler un genre de musique populaire. Vous pouvez sélectionner une valeur prédéfinie dans le menu.
- **Karaoke** - annule l'une la fréquence correspondant à la voix. Cliquez sur l'icône **Karaoke** pour faire disparaître la voix de la musique. Les boutons fléchés permettent de régler la clé musicale du son.

## Effets liés au microphone

Les effets liés au microphone sont regroupés dans la fenêtre **Microphone**.

- **Noise Suppression (suppression du bruit)** réduit le bruit en arrière plan et le bruit du ventilateur.
- **Acoustic Echo Cancellation (Annulation de l'écho acoustique)** permet de réduire les effets de retour.

## Format par défaut

Vous pouvez contrôler le taux d'échantillonnage et la profondeur de bits du son.

## Dolby Advanced Audio

Dolby Advanced Audio offre un confort et une qualité d'écoute exceptionnels quel que soit les haut-parleurs ou le casque utilisés. Cette technologie apporte un nouveau niveau de réalisme aux films, à la musique et aux jeux.

Dolby Advanced Audio inclut :

- Amélioration des hautes fréquences : analyse et restaure les hautes fréquences perdues pendant le codage. Fonctionne sur tous les haut-parleurs pour bénéficier d'un rendu audio repoussant les frontières du possible.
- Optimisation audio : corrige les problèmes audio les plus courants liés aux limitations des portables et pour une meilleure sensation de divertissement.
- Basses naturelles : étend la réponse des basses des haut-parleurs à hauteur d'un octave.
- Casque Dolby : permet de bénéficier d'un son ambiophonique parfait avec un casque.

Pour accéder à la fonction audio Dolby avancée, suivez les étapes indiquées ci-dessous :

1. Cliquez avec le bouton droit sur l'icône de haut-parleur dans la barre des tâches et sélectionnez **Playback Devices** (Périphériques de diffusion) dans le sous-menu.
2. Sélectionnez **Speakers**, puis cliquez sur **Propriétés**.
3. Cliquez sur l'onglet Dolby.

## Utilisation du microphone

Vous pouvez utiliser un microphone interne ou externe qui se connecte à la prise microphone pour enregistrer des sons en mono dans vos applications. Il permet également de transmettre des commandes vocales aux applications qui prennent en charge ce type de fonction. (Le microphone est disponible sur certains modèles uniquement.)

Dans la mesure où votre ordinateur comporte un microphone et des haut-parleurs, vous risquez de subir un effet « Larsen » sous certaines conditions. Ce problème est dû au fait que le son provenant du haut-parleur est capté par le microphone, qui le répercute en l'amplifiant par le haut-parleur, qui le transmet à nouveau (en l'amplifiant) au microphone.

Ces retours sonores peuvent survenir de manière répétitive, provoquant des sons aigus et intenses. Ces effets sont un phénomène classique pour des systèmes audio de ce type, notamment lorsque le volume du haut-parleur est trop élevé ou lorsque ce dernier est placé trop près du microphone. Vous pouvez contrôler les sorties en réglant le volume ou en utilisant la fonction Muet dans la fenêtre de réglage du volume. Reportez-vous à la documentation de Windows pour plus de détails sur l'utilisation de cette fenêtre.



## Communications sans fil

Votre ordinateur prend en charge les communications sans fil avec certains types de périphérique.

Seuls certains modèles disposent à la fois de fonctions LAN sans fil et Bluetooth.



- *N'utilisez pas les fonctionnalités réseau sans fil (Wi-Fi) ou Bluetooth à proximité d'un four à micro-ondes ou dans des environnements soumis à des interférences radio ou à des champs magnétiques. Les interférences émises par le four à micro-ondes peuvent perturber les communications Wi-Fi® ou Bluetooth.*
- *Désactivez toutes les fonctionnalités sans fil lorsque vous travaillez près d'une personne appareillée avec un simulateur cardiaque ou tout autre appareil électronique médical. Les ondes radio risquent d'affecter ce type d'équipement. Prenez conseil avant d'utiliser les fonctionnalités sans fil si vous portez ce type d'équipement.*
- *Désactivez systématiquement la fonctionnalité sans fil lorsque l'ordinateur est situé près d'équipements de contrôle automatique ou d'appareils tels que les portes automatiques ou les détecteurs d'incendie. En effet, les ondes radio risquent d'entraîner un dysfonctionnement de ce type d'équipement, voire des blessures graves.*
- *Il peut ne pas être possible d'effectuer une connexion à un réseau spécifique à l'aide de la méthode de mise en réseau ad hoc. Dans ce cas, le nouveau réseau (\*) doit être configuré pour tous les ordinateurs connectés afin de pouvoir réactiver les connexions réseau.  
\* Vous devez utiliser un nouveau nom de réseau.*

### Réseau sans fil

La carte LAN sans fil est compatible avec les systèmes LAN reposant sur la technologie radio d'étalement du spectre en séquence directe / Multiplexage en fréquence orthogonale et est conforme à la norme de LAN sans fil IEEE 802.11.

- Sélection de fréquence de 11 GHz pour IEEE 802.11a et/ou IEEE 802.11n
- Sélection de fréquence de 2,4 GHz pour IEEE 802.11b/g et/ou IEEE 802.11n
- Itinérance sur des canaux multiples
- Gestion de l'alimentation de la carte
- Chiffrement de données WEP (Wired Equivalent Privacy) basé sur l'algorithme de chiffrement à 128 bits
- Wi-Fi Protected Access™ (WPA™)



*La vitesse de transmission sur le réseau sans fil et la portée de ce réseau dépendent de l'environnement et de ses obstacles électromagnétiques, de la conception et de la configuration des points d'accès et du client, ainsi que des configurations logicielles et matérielles. Le taux de transmission décrit correspond à la vitesse maximum théorique spécifiée par la norme correspondante. La vitesse de transmission réelle est généralement inférieure à la vitesse maximum.*

## **Paramètres**

1. Vérifiez que le **commutateur de communications sans fil** est en position activée.
2. Cliquez sur **Démarrer** -> **Panneau de configuration** -> **Réseau et Internet** -> **Centre Réseau et partage**.
3. Cliquez sur **Set up a connection or network** (Configurer une connexion ou un réseau).
4. Suivez les instructions de l'Assistant. Vous devez nommer le réseau sans fil ainsi que les paramètres de sécurité. Consultez la documentation accompagnant votre routeur ou consultez votre administrateur de réseau sans fil pour plus de détails sur les paramètres.

## **Sécurité**

- TOSHIBA recommande fortement d'activer la fonctionnalité de chiffrement, sinon votre ordinateur est exposé aux accès indésirables lorsqu'il est connecté au réseau sans fil. En effet, quelqu'un peut se connecter de façon non autorisée au système, consulter son contenu, voire effacer ses données.
- TOSHIBA ne saurait être tenu pour responsable de dommages dus à un accès non autorisé par l'intermédiaire du réseau sans fil.

## **Technologie sans fil Bluetooth**

La technologie sans fil Bluetooth permet d'éliminer les câbles. Notamment ceux des ordinateurs de bureau, entre votre ordinateur et les autres appareils électroniques, tels qu'une imprimante ou un téléphone mobile.

Vous ne pouvez pas utiliser simultanément les fonctions intégrées Bluetooth et un adaptateur Bluetooth externe. La technologie sans fil Bluetooth regroupe les fonctions suivantes :

### **Disponibilité à l'échelle mondiale**

Les transmetteurs et les émetteurs radio Bluetooth fonctionnent dans la bande de 2,4 GHz, qui ne fait pas l'objet de licence et est compatible avec les systèmes radio de la plupart des pays.

## **Liaisons radio**

Vous pouvez très simplement relier plusieurs périphériques. Cette liaison est maintenue même si un obstacle les sépare.

## **Sécurité**

Deux mécanismes de sécurité avancés assurent un haut niveau de sécurité :

- La procédure d'authentification empêche l'accès aux données critiques et la falsification de l'origine d'un message.
- Le chiffrement prévient les écoutes non autorisées et préserve le caractère privé des liaisons.

## **Pile Bluetooth pour Windows par TOSHIBA ;**

Le logiciel a été conçu spécifiquement pour les systèmes d'exploitation ci-dessous :

- Windows 7

Vous trouverez ci-dessous un supplément d'information sur son utilisation avec ces systèmes d'exploitation, et des détails figurent dans les fichiers d'aide qui accompagnent les logiciels.



*Bluetooth Stack repose sur la spécification Bluetooth 1.1/1.2/2.0+EDR/2.1+EDR. TOSHIBA ne peut pas garantir la compatibilité de l'ensemble des produits PC et/ou des autres appareils électroniques ayant recours à Bluetooth. Seuls les ordinateurs portables TOSHIBA ont été testés.*

## **Notes de parution liée à Bluetooth Stack for Windows de Toshiba**

1. Logiciel de télécopie :  
Certains logiciels de télécopie ne sont pas compatibles avec cette version de Bluetooth Stack.
2. Fonctionnement multi-utilisateur :  
Sous Windows 7, Bluetooth n'est pas pris en charge dans un environnement multi-utilisateur. Ainsi, lorsque vous utilisez Bluetooth, les utilisateurs connectés au même ordinateur ne pourront pas utiliser sa fonctionnalité Bluetooth.

## **Assistance produit :**

Pour les toutes dernières informations sur les systèmes d'exploitation et les langues prises en charge ou pour en savoir plus sur les mises à jour disponibles, veuillez accéder à notre site Web, à l'adresse suivante <http://www.toshiba-europe.com/computers/tnt/bluetooth.htm> pour l'Europe.

## Voyant de communication sans fil

Ce voyant indique l'état des fonctions de communication sans fil.

Etat du voyant	Indications
Voyant éteint	Le commutateur de communications sans fil est en position désactivée : aucune fonctionnalité sans fil n'est disponible.
Voyant allumé	Le commutateur est en position marche. Tant que ce commutateur n'est pas en position arrêt, toutes les fonctionnalités de communication sans fil peuvent émettre des ondes radio.

Si vous avez utilisé la barre des tâches pour désactiver le réseau sans fil, redémarrez l'ordinateur ou procédez comme suit pour le réactiver :

**Démarrer -> Panneau de configuration -> Système et sécurité -> Système -> Gestionnaire de périphériques -> Adaptateurs réseau** et cliquez avec le bouton droit sur le périphérique sans fil, puis sélectionnez **Activer**.

## LAN

L'ordinateur prend en charge les cartes réseau Ethernet (10 mégabits par seconde, 10BASE-T), Fast Ethernet (100 mégabits par seconde, 100BASE-TX) et Gigabit Ethernet (1 000 mégabits par seconde, 1000BASE-T).

Cette section indique comment se connecter à un LAN ou s'en déconnecter.



*N'installez ou ne retirez pas de module mémoire lorsque la fonction Wake-up on LAN est active.*



- *La fonction Wake-up on LAN consomme de l'électricité même lorsque le système est hors tension. Laissez l'adaptateur secteur branché pendant l'utilisation de cette fonction.*
- *Le débit de la connexion (10/100/1000 mégabits par seconde) s'adapte automatiquement aux conditions du réseau (périphérique connecté, câble ou bruit, etc.).*

## Types de câbles réseau



*L'ordinateur doit être configuré correctement avant d'être branché sur un réseau local. L'utilisation des paramètres par défaut de l'ordinateur lors de la connexion à un réseau risque de provoquer un dysfonctionnement de ce dernier. Consultez votre administrateur réseau pour les procédures de configuration.*

Si vous utilisez un LAN Gigabit Ethernet (1 000 mégabits par seconde, 1 000BASE-T), utilisez un câble CAT5E ou plus récent. N'utilisez pas de câble CAT3 ou CAT5.

Si vous utilisez un LAN Fast Ethernet (100 mégabits par seconde, 100BASE-TX), utilisez un câble CAT5 ou plus récent. N'utilisez pas de câble CAT3.

Si vous utilisez un réseau Ethernet (10 mégabits par seconde, 10BASE-T), utilisez indifféremment un câble CAT3 ou plus performant.

## Branchement du câble réseau

Pour connecter le câble LAN, suivez les étapes ci-dessous :



- *Connectez l'adaptateur secteur avant de connecter le câble LAN. L'adaptateur secteur doit rester connecté pendant l'utilisation du réseau. Sinon, le système risque de se bloquer.*
- *Ne connectez pas de câbles autres que le câble réseau RJ-45 à la prise réseau local (LAN), faute de quoi les communications risquent de ne pas fonctionner ou vous risquez d'endommager l'ordinateur.*
- *Ne connectez aucun périphérique d'alimentation sur le câble réseau qui est lui-même connecté à l'ordinateur. Sinon, vous risquez d'endommager l'ordinateur ou de provoquer des dysfonctionnements.*

1. Mettez l'ordinateur, ainsi que ses périphériques, hors tension.
2. Insérez l'une des extrémités du câble dans la prise LAN. Appuyez doucement jusqu'à ce que vous sentiez un dé clic.

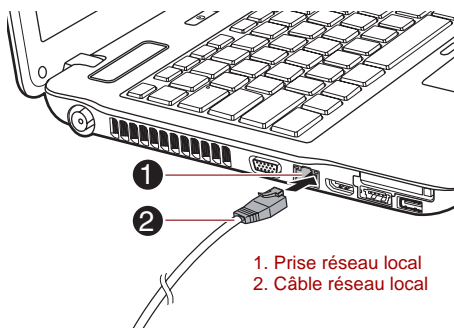

1. Prise réseau local
2. Câble réseau local

*Illustration 4-9 Branchement du câble réseau*

3. Branchez l'autre extrémité du câble sur un concentrateur réseau ou routeur. Consultez votre administrateur de réseau et/ou votre fournisseur de matériel/logiciels avant d'utiliser ou de configurer une connexion réseau.



Lorsque l'ordinateur échange des données avec le réseau, le voyant **Réseau actif** devient orange. Lorsque l'ordinateur est connecté à un concentrateur mais n'échange pas de données, le voyant **Liaison** devient vert.

## Déconnexion du câble réseau

Pour déconnecter le câble LAN, suivez les étapes ci-dessous :



Assurez-vous que le voyant **Réseau actif** (orange) est éteint avant de déconnecter l'ordinateur du réseau.

1. Pincez le levier du connecteur de la prise LAN de l'ordinateur, puis tirez sur ce dernier.
2. Débranchez le câble du concentrateur réseau ou du routeur en appuyant sur le petit levier en plastique. Consultez votre administrateur réseau et/ou votre fournisseur de matériel/logiciels avant de débrancher le câble d'un concentrateur.

## Manipulation de l'ordinateur

Cette section explique comment manipuler et entretenir l'ordinateur.

### Nettoyage de l'ordinateur

Afin d'assurer une utilisation prolongée et sans problème, protégez votre ordinateur contre la poussière et évitez d'en approcher tout liquide.

- Ne renversez pas de liquide sur l'ordinateur. Toutefois, si cela se produit, mettez immédiatement l'ordinateur hors tension et laissez-le sécher complètement. Il est conseillé de faire immédiatement vérifier l'ordinateur par un service après-vente agréé afin d'évaluer son état.
- Nettoyez l'ordinateur à l'aide d'un chiffon humide (n'utilisez que de l'eau).
- Pour nettoyer l'écran, pulvérisez une petite quantité de produit lave-vitres sur un chiffon doux et frottez doucement.



N'appliquez jamais de détergent directement sur l'ordinateur et ne laissez aucun liquide s'introduire dans l'ordinateur. N'utilisez jamais de produits chimiques caustiques ou corrosifs.

## Déplacement de l'ordinateur

L'ordinateur est de conception robuste et fiable. Cependant, certaines précautions simples lors du déplacement de l'ordinateur permettent d'éviter la plupart des problèmes courants.

- Avant de déplacer l'ordinateur, il est recommandé de modifier le paramètre de la fonction de protection du disque dur. Reportez-vous à la section *Fonction de protection du disque dur* de ce chapitre pour plus de détails.
- Attendez la fin de toute activité du disque avant de déplacer l'ordinateur. Les indicateurs d'accès aux disques et au disque dur doivent être éteints.
- Mettez l'ordinateur hors tension (arrêt).
- Débranchez l'adaptateur secteur et tous les périphériques externes reliés à l'ordinateur.
- Fermez l'écran.
- Ne soulevez pas l'ordinateur en le tenant par son écran.
- Avant de transporter l'ordinateur, arrêtez-le, débranchez le câble d'alimentation et attendez que l'ordinateur refroidisse. Sinon, vous vous exposez à des blessures mineures ou à des dommages matériels.
- Ne soumettez pas l'ordinateur à des chocs violents ou à des pressions externes, vous risqueriez d'endommager l'ordinateur, de provoquer une panne ou de perdre des données.
- Enlevez toute carte éventuellement présente avant de déplacer l'ordinateur, pour éviter d'endommager l'ordinateur et/ou la carte.
- Utilisez la sacoche de transport lorsque vous vous déplacez.
- Lorsque vous transportez votre ordinateur, tenez-le de manière à ce qu'il ne puisse ni tomber ni heurter quelque chose.
- Ne transportez pas l'ordinateur en le tenant par les aspérités.

## Fonction de protection du disque dur

Cet ordinateur inclut une fonction de réduction du risque de dommage du disque dur.



Grâce au détecteur d'accélération de l'ordinateur, la fonction TOSHIBA de protection du disque dur détecte les vibrations et les chocs, puis elle place la tête de lecture du disque dur à une position sûre afin de réduire les risques de dommages irrémediables.



- *La fonction de protection du disque dur ne garantit pas la protection absolue du disque dur.*
- *TOSHIBA HDD Protection ne peut pas être utilisé sur les modèles disposant de SSD.*

En cas de vibrations, un message s'affiche à l'écran, puis l'icône située dans la barre d'état système change pour indiquer l'état de protection. Ce message s'affiche jusqu'à ce que vous appuyiez sur le bouton **OK** pendant 30 secondes. Si les vibrations cessent, l'icône revient à l'état normal.

### ***Icône de la barre des tâches***

<b>Etat</b>	<b> Icône </b>	<b>Description</b>
<b>Normal</b>		La fonction TOSHIBA de protection du disque dur est activée.
<b>Protection</b>		La fonction TOSHIBA de protection du disque dur est active. La tête du disque dur est à une position sûre.
<b>DESACTIVE</b>		La fonction TOSHIBA de protection du disque dur est désactivée.

## **TOSHIBA HDD Protection Properties (Propriétés de protection du disque dur)**

Vous pouvez configurer la protection du disque dur à partir de la fenêtre TOSHIBA HDD Protection Properties. Pour ouvrir la fenêtre, cliquez sur **Démarrer -> Tous les programmes -> TOSHIBA -> Utilitaires -> HDD Protection Settings**. Vous pouvez également ouvrir cette fenêtre à partir de la barre des tâches ou du **Panneau de configuration**.

### ***HDD Protection (Protection du disque dur)***

Vous pouvez activer ou désactiver la fonction TOSHIBA de protection du disque dur.

### ***Detection Level (Niveau de détection)***

Cette fonction se divise en quatre niveaux. Ces derniers correspondent aux niveaux de vibration, aux impacts et autres signes similaires, et peuvent être associés à OFF (Aucun), 1, 2 ou 3 par ordre croissant. Le niveau 3 assure la meilleure protection possible. Cependant, lorsque vous ne travaillez pas sur un bureau ou dans des conditions instables, ce niveau risque de provoquer des arrêts trop fréquents. Dans ce cas, sélectionnez un niveau inférieur.

Vous pouvez adapter le niveau de protection en fonction de la stabilité de l'environnement de travail. En outre, vous pouvez associer les niveaux de protection au mode d'alimentation (secteur ou batterie), ce qui permet d'adapter automatiquement la protection à l'environnement de travail. En effet, la proximité d'une prise secteur correspond généralement à un environnement de bureau.

### ***3D Viewer***

Cette fonctionnalité affiche un objet 3D à l'écran qui se déplace en fonction de l'angle ou des vibrations de l'ordinateur.



Lorsque la fonctionnalité TOSHIBA HDD Protection détecte une vibration importante, la tête de lecture du disque dur est placée en position de repos et l'objet 3D devient fixe. Lorsque les têtes sont de nouveau en position de lecture, le disque redémarre.

La fonctionnalité **3D Viewer** peut être activée en cliquant sur son icône dans la barre des tâches.



- *L'objet 3D représente de façon conviviale le disque dur interne de l'ordinateur. Cette représentation peut varier en fonction du nombre de disques, de la rotation de ces derniers, des mouvements de la tête de lecture, de la taille, de la forme et de la direction des pièces.*
- *Cette fonctionnalité peut solliciter le processeur et la mémoire de façon intensive sur certains modèles. Dans ce cas, l'ordinateur devient lent.*
- *Cette fonctionnalité ne protège pas l'ordinateur contre les vibrations trop intenses ou les chocs violents.*

## Détails

Pour ouvrir la fenêtre Détails, cliquez sur le bouton **Setup Detail** dans la fenêtre TOSHIBA HDD Protection Properties.

### **Detection Level Amplification (Amplification du niveau de détection)**

Lorsque l'adaptateur secteur est déconnecté ou l'écran est fermé, la fonction de détection applique le mode transport et applique le niveau de détection maximum pendant 10 secondes.

### **Message de protection du disque dur**

Spécifiez si vous souhaitez recevoir un message lors de l'activation de la fonction TOSHIBA de protection du disque dur.



*Cette fonction n'est pas disponible lorsque l'ordinateur est en cours de démarrage, en veille, en veille prolongée, en cours d'activation ou de restauration de la veille prolongée ou hors tension. Évitez tout choc, impact ou vibration dans la mesure du possible, car cette fonction n'apporte aucune garantie.*

## Utilitaire TOSHIBA Sleep

L'utilitaire TOSHIBA Sleep permet de configurer les fonctions Veille et charge, et Veille et musique.

### Veille et charge

Votre ordinateur est capable de transmettre une alimentation électrique sur le port USB (5V, courant continu) même lorsque l'ordinateur est éteint. L'expression « éteint » englobe tous les états de non fonctionnement : modes Veille et Veille prolongée ou arrêt total.

Cette fonction ne peut être utilisée que pour les ports qui prennent en charge la fonction Veille et charge (et qui sont appelés ci-dessous les « ports compatibles »).

Les ports compatibles sont les ports USB portant l'icône (⚡)

La fonction Veille et charge permet de recharger certains périphériques externes USB, par exemple des téléphones portables ou des lecteurs de musique numérique.

Toutefois, la fonction Veille et charge peut ne pas fonctionner avec certains périphériques externes, même s'ils sont conformes aux spécifications USB. Dans ce cas, il suffit de mettre en marche l'ordinateur pour alimenter le périphérique.



■ Lorsque la fonction Veille et charge est activée, l'alimentation du port USB (5V continu) est transmise aux ports compatibles même lorsque l'ordinateur est éteint.

*De même, l'alimentation du port USB (5V continu) est transmise aux périphériques connectés à ces ports compatibles. Toutefois, certains périphériques externes ne peuvent pas être chargés uniquement par cette alimentation en 5V courant continu.*

*Pour connaître les spécifications de vos périphériques externes, contactez leur fabricant et vérifiez ces spécifications avant de les utiliser.*

■ Lorsque la fonction Veille et charge est utilisée pour charger des périphériques externes, leur temps de charge est plus long qu'avec leurs propres chargeurs.

■ Si la fonction Veille et charge est activée, la batterie de l'ordinateur se décharge en mode Veille prolongée ou lorsque l'ordinateur est éteint. C'est pourquoi il est recommandé de connecter l'adaptateur secteur de l'ordinateur lorsque vous utilisez la fonction Veille et charge

■ Les périphériques externes connectés au bus d'alimentation USB en 5V (qui dépend de l'alimentation de l'ordinateur) peuvent être en fonctionnement.

■ En cas de surintensité provenant des périphériques externes connectés aux ports compatibles, il est possible que l'alimentation du bus USB soit interrompue pour des raisons de sécurité.

■ Lorsque la fonction Veille et charge est activée [Enabled], la fonction Réactivation USB ne fonctionne pas sur les ports compatibles.

*Dans ce cas, si l'un des ports n'est pas doté de la fonction Veille et charge USB (⚡), connectez-y le clavier ou la souris.*

*Si tous les ports disposent de l'icône de compatibilité avec Veille et charge (⚡), désactivez cette fonction.*

*La fonction Wakeup sera alors disponible, mais la fonction USB Veille et charge est désactivée.*



*Les petits objets métalliques (trombones, épingles à cheveux, etc., dégagent de la chaleur s'ils entrent en contact avec les ports USB. Ne laissez pas des objets métalliques entrer en contact avec les ports USB, par exemple si vous transportez l'ordinateur dans un sac.*

## Veille et musique

Vous pouvez utiliser le haut-parleur de l'ordinateur pour le périphérique portable, même si l'ordinateur est éteint.

L'expression « éteint » englobe tous les états de non fonctionnement : modes Veille et Veille prolongée ou arrêt total. Toute prise microphone/entrée de ligne avec l'icône (🎵) prend en charge la fonction Veille et charge.



- *Lorsque Veille et musique est activé, il n'est plus possible de couper le son du haut-parleur en branchant le casque sur la prise correspondante. Le casque ne renvoie aucun son.*
- *Lorsque Veille et musique est activé, vous pouvez utiliser les haut-parleurs de l'ordinateur en branchant un câble audio sur la prise Microphone. Cette fonctionnalité consomme l'énergie de la batterie. Par conséquent, il est recommandé de brancher l'ordinateur sur le secteur.*
- *Lorsque vous utilisez la fonction Veille et musique, reliez l'ordinateur et le périphérique audio avec un câble audio.*
- *Lorsque vous utilisez la fonction Veille et musique, le niveau du volume ne peut pas être changé depuis l'ordinateur.*
- *Le réglage du volume et la fonction muet peut différer sous Windows et en mode Veille et musique. Avant de brancher le périphérique audio sur l'ordinateur, coupez le son du périphérique audio. La qualité du son peut également être très différente.*
- *Lorsque vous employez la fonctionnalité Veille et musique, laissez l'écran ouvert.*

## Démarrage de l'utilitaire TOSHIBA Sleep

Pour démarrer cet utilitaire, cliquez sur **Démarrer -> Tous les programmes -> TOSHIBA -> Utilitaires -> Utilitaire Sleep.**

## Activation de Veille et charge

Vous pouvez activer le mode Veille et charge en cochant la case « Activer Veille et charge » et en cliquant sur le bouton **Appliquer**. Lorsque vous activez l'utilitaire Veille et charge, le mode à sélectionner dépend du périphérique USB utilisé. Si l'utilitaire Veille et charge USB n'est pas disponible en « mode type », sélectionnez l'une des autres options de mode d'alimentation.

## Paramètres du mode d'alimentation.

Pour sélectionner le mode d'alimentation de votre périphérique dans l'utilitaire Veille et charge USB : Essayez le mode type en premier et assurez-vous que ce mode est disponible. Pour vérifier la disponibilité, connectez le périphérique sur le port USB prenant en charge la veille et le chargement. Ensuite, assurez-vous que le périphérique est en cours de chargement, alors que l'ordinateur est en mode Veille/Veille prolongée ou arrêté.

## Activation de Veille et musique

Vous pouvez activer le mode Veille et musique en cochant la case « Activer Veille et musique » et en cliquant sur le bouton Appliquer.

## Activer en mode Batterie

Vous pouvez alimenter toutes les fonctions de veille sur la batterie (sans l'adaptateur secteur) en cochant « Activer en mode Batterie » et en cliquant sur **Appliquer**. La case « Activer en mode Batterie » n'est pas disponible lorsque les options « Veille et charge » et « Veille et musique » sont sélectionnées en même temps. Lorsque « Veille et charge » ou « Veille et musique » est activé et lorsque la charge de la batterie tombe en dessous de son seuil minimal, la ou les fonctionnalités de veille sont arrêtées et ne rechargent plus votre périphérique ou ne permettent plus de diffuser des sons sur l'ordinateur. Le temps de disponibilité des fonctions de veille lorsque la batterie est sollicitée dépend de la charge de la batterie et de la configuration/des paramètres de l'ordinateur.

## Refroidissement

Si la température de l'ordinateur dépasse un certain niveau, le ventilateur est activé ou la fréquence du processeur est réduite afin d'éviter toute surchauffe. Vous pouvez choisir de contrôler la température soit en activant d'abord le ventilateur, puis en réduisant la fréquence si nécessaire, soit en réduisant d'abord la fréquence puis en activant le ventilateur si nécessaire. Ces fonctions sont contrôlées dans la section Options d'alimentation.

Lorsque la température redescend en dessous d'un certain seuil, le ventilateur est désactivé ou la cadence du processeur revient à son niveau normal.



*Si la température de l'unité centrale dépasse un certain niveau de température avec ces fonctions activées, le système sera arrêté automatiquement en raison du risque de dommages. Les données stockées dans la mémoire vive seront alors perdues.*

# Chapitre 5

## Clavier

Les diverses dispositions des touches du clavier de l'ordinateur sont compatibles avec le clavier étendu à 104/105 touches. En effet, grâce à certaines combinaisons, vous pouvez exécuter sur votre ordinateur toutes les fonctions d'un clavier à 104/105 touches.

Le nombre de touches figurant sur votre clavier dépend de la configuration correspondant à la langue utilisée. Leur disposition correspond à la zone de vente.

Il existe six types de touches : touches de machine à écrire, bloc numérique, touches de fonction, touches de configuration, touches de contrôle du curseur et touches spéciales de Windows.

### Touches de machine à écrire

Les touches de type machine à écrire standard génèrent des caractères majuscules et minuscules, des chiffres, des signes de ponctuation et des symboles spéciaux qui apparaissent à l'écran. Il existe cependant certaines différences entre les touches de l'ordinateur et celles d'une machine à écrire :

- La largeur des lettres et des chiffres qui apparaissent à l'écran est variable. Les espaces, générés par un caractère d'espacement, varient également en fonction de la justification du texte et d'autres facteurs.
- La lettre minuscule l (el) et le nombre 1, ainsi que la lettre majuscule O et le chiffre 0 (zéro), ne sont pas interchangeable sur un ordinateur comme c'est le cas sur une machine à écrire.
- La touche de fonction **Verrouillage majuscules** verrouille uniquement les caractères alphabétiques en majuscules, alors que sur une machine à écrire, c'est la touche de majuscules qui verrouille toutes les touches en position majuscule.
- Les touches **Shift**, **Tab** et **Retour arrière** ont le même effet que sur une machine à écrire, mais elles remplissent en plus des fonctions spécifiques sur l'ordinateur.



*N'essayez pas de retirer les capuchons des touches du clavier. Sinon, vous risquez d'endommager les pièces situées sous ces dernières.*

## Touches de fonction : F1 à F12

Les touches de fonction, à ne pas confondre avec la touche spéciale **FN**, sont au nombre de 12 et se situent sur la partie supérieure du clavier.

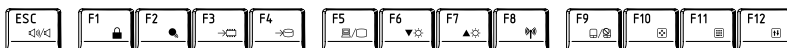

Les touches **F1 à F12** sont appelées touches de fonction parce qu'elles permettent d'exécuter des opérations déjà programmées. Utilisées en conjonction avec la touche **FN**, les touches de fonction comportant des icônes exécutent des fonctions spécifiques, telles que la modification de la luminosité ou l'activation du pavé numérique. Pour plus de détails, reportez-vous à la section [Touches de configuration : Combinaisons avec la touche FN](#) dans ce chapitre. Veuillez noter que c'est le logiciel utilisé qui détermine la fonction des différentes touches.

## Touches de configuration : Combinaisons avec la touche FN

La touche **FN** (fonction) n'existe que sur les ordinateurs TOSHIBA, et, est utilisée en conjonction avec d'autres touches pour effectuer divers réglages. Les touches de configuration sont des combinaisons de touches qui activent ou configurent certaines fonctions spécifiques.



*Certains logiciels désactivent ou changent les fonctions des touches de configuration. De plus, ces paramètres ne sont pas obligatoirement restaurés lors de la réactivation du système.*

## Emulation des touches d'un clavier étendu

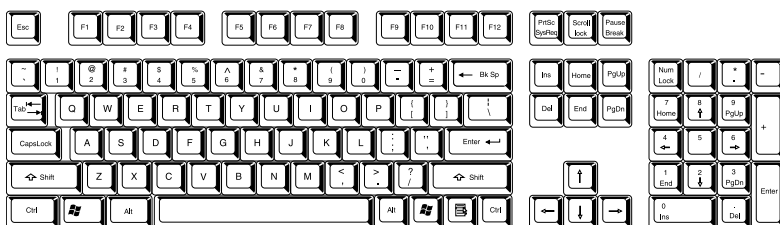

*Illustration 5-1 Configuration d'un clavier étendu de 104 touches*

Le clavier de votre ordinateur est conçu pour offrir toutes les fonctions disponibles sur un clavier étendu à 104 touches.

Certaines touches du clavier étendu doivent être simulées à l'aide de deux touches au lieu d'une seule, comme c'est le cas sur un clavier plus grand.

La touche **FN** peut être combinée avec les touches suivantes pour simuler un clavier étendu de 104/105 touches.

## Touches d'accès direct

Les touches d'accès direct (**FN** + une touche de fonction ou la touche **ESC**) permettent d'activer ou de désactiver certaines fonctions de l'ordinateur.

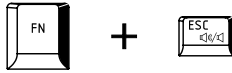

**Muet** : Appuyez sur **FN + ESC** pour couper ou rétablir le volume.



**Verrouillage** : appuyez sur **FN + F1** pour verrouiller l'ordinateur. Pour restaurer le bureau, vous devez vous connecter de nouveau.



**Profil d'alimentation** : appuyez sur les touches **FN + F2** pour changer le mode d'économie de la batterie.

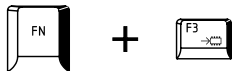

**Veille** : appuyez sur **FN + F3** pour activer le mode Veille.



**Veille prolongée** : appuyez sur **FN + F4** pour activer le mode Veille prolongée.



**Sortie** : appuyez sur **FN + F5** pour changer d'écran actif.



*Pour utiliser le mode simultané, vous devez régler la résolution de l'écran interne sur celle de l'écran externe.*



**Réduction de luminosité** : appuyez sur **FN + F6** pour réduire la luminosité de l'écran de façon progressive.

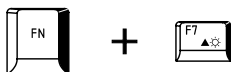

**Augmentation luminosité** : appuyez sur **FN + F7** pour augmenter la luminosité de l'écran de façon progressive.



**Sans fil** : Appuyez sur **FN + F8** pour activer les périphériques sans fil lorsque vous placez le commutateur de communication sans fil en position marche.



*Si aucun périphérique de communication sans fil n'est installé, aucune boîte de dialogue ne s'affiche.*

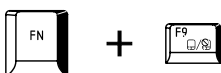

**Touch Pad** : Appuyez sur **FN + F9** pour activer ou désactiver la fonction Touch Pad.

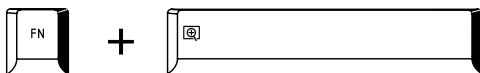

**Zoom** : Appuyez sur **FN + barre d'espace** pour changer de résolution d'écran.



**Utilitaire TOSHIBA Zooming (réduction)** : appuyez sur **FN + 1** pour réduire la taille de l'icône à l'écran ou la taille de la police dans l'une des fenêtres d'application prises en charge.



**Utilitaire TOSHIBA Zooming (agrandissement)** : appuyez sur **FN + 2** pour réduire la taille de l'icône à l'écran ou la taille de la police dans l'une des fenêtres d'application prises en charge.



**Réduction volume** : Appuyez sur **FN + 3** pour réduire le volume du fichier lu par les applications prises en charge.





**Augmentation volume** : Appuyez sur **FN + 4** pour augmenter le volume du fichier lu par les applications prises en charge.

## Verrouillage de la touche FN

Exécutez l'utilitaire TOSHIBA Accessibility pour « bloquer » temporairement la touche **FN**, de façon à pouvoir appuyer sur une touche de fonction. Pour exécuter l'utilitaire TOSHIBA Accessibility, cliquez sur **Démarrer -> Tous les programmes -> TOSHIBA -> Utilitaires -> Accessibilité**.

## Touches Windows spécifiques

Le clavier comporte deux touches spécifiques à Windows : la touche Démarrer de Windows active le menu **Démarrer** et l'autre a le même effet que le bouton droit de la souris.



Cette touche active le menu **Démarrer** de Windows



Cette touche active les options normalement associées au bouton secondaire (droit) de la souris.

## Production de caractères ASCII

Tous les caractères ASCII ne sont pas disponibles sur le clavier. Toutefois, ces caractères peuvent être produits en tapant le code correspondant.

Clavier intégré :

1. Maintenez la touche **Alt** enfoncée.
2. A l'aide des touches du pavé numérique intégré, tapez le code ASCII voulu.
3. Relâchez les touches **Alt** - pour que le caractère apparaisse à l'écran.



# Chapitre 6

## Alimentation et modes de mise sous tension

Les sources d'alimentation de l'ordinateur se composent de l'adaptateur secteur, de la batterie principale et des batteries internes. Le présent chapitre explique comment utiliser au mieux ces ressources, c'est-à-dire comment charger et remplacer les batteries, faire des économies d'énergie et sélectionner le bon mode de mise sous tension...

### Conditions d'alimentation

Les capacités de l'ordinateur et le niveau de charge de la batterie varient en fonction des conditions d'alimentation : adaptateur secteur branché, batterie installée et niveau de charge de cette dernière.

#### *Conditions d'alimentation*

		Sous tension	Hors tension (pas de fonctionnement)
<b>Adaptateur secteur branché</b>	Batterie totalement chargée	<ul style="list-style-type: none"> <li>Fonctionne</li> <li>Pas de charge</li> <li>Voyants : <b>Batterie</b> blanc <b>Entrée adaptateur</b> blanc</li> </ul>	<ul style="list-style-type: none"> <li>Pas de charge</li> <li>Voyants : <b>Batterie</b> blanc <b>Entrée adaptateur</b> blanc</li> </ul>
	Batterie partiellement chargée ou épuisée	<ul style="list-style-type: none"> <li>Fonctionne</li> <li>Chargement</li> <li>Voyants : <b>Batterie</b> Orange <b>Entrée adaptateur</b> blanc</li> </ul>	<ul style="list-style-type: none"> <li>Chargement rapide</li> <li>Voyants : <b>Batterie</b> Orange <b>Entrée adaptateur</b> blanc</li> </ul>
	Aucune batterie	<ul style="list-style-type: none"> <li>Fonctionne</li> <li>Pas de charge</li> <li>Voyants : <b>Batterie</b> éteint <b>Entrée adaptateur</b> blanc</li> </ul>	<ul style="list-style-type: none"> <li>Pas de charge</li> <li>Voyants : <b>Batterie</b> éteint <b>Entrée adaptateur</b> blanc</li> </ul>

*Conditions d'alimentation (suite)*

		Sous tension	Hors tension (pas de fonctionnement)
<b>Adaptateur secteur non connecté</b>	La charge de la batterie est suffisante	<ul style="list-style-type: none"> <li>Fonctionne</li> <li>Voyants : <b>Batterie</b> éteint <b>Entrée adaptateur</b> éteint</li> </ul>	
	La charge de la batterie est insuffisante	<ul style="list-style-type: none"> <li>Fonctionne</li> <li>Voyants : <b>Batterie</b> orange clignotant <b>Entrée adaptateur</b> éteint</li> </ul>	
	La batterie est épuisée	L'ordinateur s'arrête	
	Aucune batterie	<ul style="list-style-type: none"> <li>Pas de fonctionnement</li> <li>Voyants : <b>Batterie</b> éteint <b>Entrée adaptateur</b> éteint</li> </ul>	

**Supervision des conditions d'alimentation**

Comme le montre le tableau ci-dessous, les voyants **Batterie**, **Entrée adaptateur** et **Alimentation** indiquent la capacité de fonctionnement de l'ordinateur ainsi que le niveau de charge de la batterie.

**Batterie voyant**

Le voyant **Batterie** indique le niveau de charge de la batterie. Ses indications sont les suivantes :

<b>Orange clignotant</b>	Niveau de batterie faible. Branchez l'adaptateur secteur afin de recharger la batterie.
<b>Orange</b>	L'ordinateur est branché sur le secteur et la batterie est en cours de charge.
<b>Blanc</b>	L'ordinateur, sous tension ou hors tension, est branché sur le secteur et la batterie est totalement chargée.
<b>Pas de lumière</b>	Le voyant est éteint dans tous les autres cas.



*Si la batterie principale devient trop chaude lors de la charge, celle-ci est interrompue et le voyant **Batterie** correspondant s'éteint. Lorsque la température de la batterie principale revient à un niveau normal, la charge reprend. Cette situation peut se produire que l'ordinateur soit sous ou hors tension.*

## Voyant Entrée adaptateur

Le voyant **Entrée adaptateur** indique l'état d'alimentation de l'ordinateur lorsque ce dernier est alimenté par l'adaptateur secteur. Ses indications sont les suivantes :

<b>Blanc</b>	L'adaptateur est branché et alimente l'ordinateur correctement.
<b>Pas de lumière</b>	Le voyant est éteint dans tous les autres cas.

## Voyant d'alimentation

Le voyant **Alimentation** indique l'état de fonctionnement de l'ordinateur. Ses indications sont les suivantes :

<b>Blanc</b>	L'adaptateur secteur est branché et alimente l'ordinateur.
<b>Orange clignotant</b>	Indique que l'ordinateur est en mode Veille et dispose d'une alimentation (sur secteur ou sur batterie) suffisante pour préserver cet état. En mode Veille, le voyant s'allume pendant une seconde et s'éteint pendant deux secondes.
<b>Pas de lumière</b>	Le voyant est éteint dans tous les autres cas.

## Batterie

Cette section présente les différents types de batterie, leur procédure de manipulation, d'utilisation et de chargement.

### Types de batterie

L'ordinateur dispose de deux types de batterie :

#### **Batterie principale**

Lorsque l'adaptateur secteur n'est pas branché, l'ordinateur est alimenté par une batterie amovible au lithium ion. Par convention, cette batterie est également appelée « batterie principale ». Vous pouvez acheter des batteries supplémentaires pour prolonger l'autonomie de l'ordinateur. Ne remplacez pas la batterie si l'adaptateur secteur est branché

Avant d'enlever la batterie, activez le mode Veille prolongée ou enregistrez vos données et arrêtez l'ordinateur. Lors de l'activation du mode Veille prolongée, l'ordinateur enregistre le contenu de la mémoire sur le disque dur, mais il reste préférable d'enregistrer manuellement les données au préalable.

### **Batterie de l'horloge temps réel (RTC)**

La batterie de l'horloge en temps réel (RTC) assure l'alimentation nécessaire à l'horloge en temps réel et au calendrier interne lorsque l'ordinateur est éteint. En cas de décharge complète de la batterie RTC, le système perd ces données. L'horloge et le calendrier sont réinitialisés. Dans ce cas, le message ci-dessous apparaît lors de la mise sous tension :



```
**** RTC Power Failure ****  
Check system. Then press [F2] key.
```

Vous pouvez modifier les paramètres RTC en démarrant l'ordinateur en appuyant sur la touche **F2**, puis relâchez la touche **F2** lorsque l'écran **TOSHIBA Leading Innovation >>>** s'affiche. Pour plus de détails, reportez-vous au chapitre 8, *Dépannage*.



*La batterie RTC ne se recharge pas lorsque l'ordinateur est désactivé, même si l'adaptateur secteur est connecté.*

### **Entretien et utilisation de la batterie principale**

Cette section regroupe les informations de sécurité indispensables pour la manipulation de la batterie.

Consultez le Manuel d'instructions pour votre sécurité et votre confort pour savoir comment utiliser l'ordinateur de façon ergonomique.



- *Assurez-vous que la batterie est installée correctement dans l'ordinateur avant de la charger. Une installation incorrecte peut provoquer de la fumée ou un incendie, ou un endommagement définitif de la batterie.*
- *Conservez la batterie à l'écart des enfants, Elle peut être source de blessures.*



- *La batterie standard, les batteries à capacité étendue et à grande capacité sont au lithium-ion, ce qui signifie qu'elles risquent d'exploser si elles ne sont pas remplacées, manipulées ou jetées correctement. L'élimination de la batterie doit se faire conformément aux ordonnances et règlements en vigueur dans votre collectivité locale. Utilisez uniquement les batteries recommandées par TOSHIBA.*
- *La batterie RTC de l'ordinateur est une batterie Ni-MH et doit être remplacée uniquement par votre revendeur ou un technicien TOSHIBA. Tout remplacement ou toute manipulation, utilisation ou élimination incorrecte de la batterie peut provoquer une explosion. L'élimination de la batterie doit se faire conformément aux ordonnances et règlements en vigueur dans votre collectivité locale.*
- *Pour charger la batterie, veillez à respecter une température ambiante variant entre 5 et 35 degrés Celsius. Sinon, il existe un risque de fuite de solution chimique, les performances de la batterie pourraient être affectées, et la durée de vie de la batterie pourrait être réduite.*
- *Mettez l'ordinateur hors tension et débranchez l'adaptateur secteur avant d'installer ou d'enlever la batterie. Ne retirez jamais la batterie lorsque l'ordinateur est en mode Veille. Sinon, vous perdrez les données non enregistrées.*
- *Lorsque la batterie à haute capacité est connectée à l'ordinateur, ne soulevez pas l'ordinateur en le tenant uniquement par cette batterie. Sinon, elle risque de se détacher, ce qui pourrait provoquer des dommages, voire des blessures.*



*N'enlevez pas la batterie lorsque la fonction Wake-up on LAN est activée. Sinon, les données risquent d'être détruites. Avant de retirer la batterie, désactivez la fonction Wake-up on LAN.*

## Chargement des batteries

Lorsque le niveau de la batterie diminue, le voyant orange **Batterie** clignote. L'autonomie n'est alors plus que de quelques minutes. Si vous n'arrêtez pas l'ordinateur lorsque le voyant **Batterie** clignote, le mode Veille prolongée est activé et l'ordinateur s'éteint automatiquement. L'activation de ce mode permet d'éviter la perte de données.

N'attendez pas que la batterie soit épuisée avant de la recharger.

### Procédures

Pour recharger une batterie lorsqu'elle est installée dans l'ordinateur, connectez le cordon d'alimentation à la prise Entrée adaptateur 15 V de l'ordinateur et à une prise de courant. Le voyant **Batterie** devient orange pour signaler que la batterie est en cours de charge.



*Les seules méthodes admises de charge de la batterie sont les suivantes : raccordement de l'ordinateur à une source d'alimentation secteur ou au chargeur de batterie TOSHIBA vendu en option. N'essayez jamais de recharger la batterie avec un autre chargeur.*

## Heure

Le tableau suivant indique les temps de charge nécessaires selon la situation.

### Temps de charge (heures)

Type de batterie	Hors tension	Sous tension
Batterie principale (4400 mAh, 6 cellules)	environ 3,0 h	environ 10,0 h
Batterie principale (5600 mAh, 6 cellules)	environ 4,0 h	environ 10,0 h
Batterie principale (9000 mAh, 12 cellules)	environ 5,0 h	environ 10,0 h
Batterie RTC	environ 24 h	environ 24 h (chargement à 1 mA)



*Le temps de charge lorsque l'ordinateur est sous tension dépend de la température de la pièce, de la température de l'ordinateur et de l'utilisation de ce dernier. Par exemple, si vous faites un usage intensif de périphériques externes, la charge de la batterie sera fortement ralentie. Reportez-vous à la section [Optimisation de la batterie](#) pour plus d'informations.*

### Remarque sur le chargement des batteries

La charge de la batterie n'est pas automatique dans les cas suivants :

- Si la batterie est extrêmement chaude ou froide (si elle est trop chaude, elle risque de ne pas pouvoir se recharger du tout). Pour atteindre le niveau de charge maximal de la batterie, effectuez l'opération à une température ambiante comprise entre 5° et 35°C.
- La batterie est presque totalement déchargée. Branchez l'ordinateur sur le secteur et attendez quelques minutes ; la batterie devrait alors commencer à se charger.

Le voyant **Batterie** peut indiquer que la charge de la batterie diminue sensiblement lorsque vous la chargez dans les conditions suivantes :

- La batterie n'a pas été utilisée depuis longtemps.
- La batterie entièrement déchargée est restée dans l'ordinateur pendant une longue période.
- Une batterie froide a été installée dans un ordinateur chaud.

Dans ce cas, suivez les étapes ci-dessous :

1. Déchargez complètement la batterie de l'ordinateur en laissant celui-ci sous tension, jusqu'à sa mise hors tension automatique.
2. Connectez l'adaptateur secteur à la prise entrée adaptateur 19V de l'ordinateur, puis branchez l'adaptateur sur le secteur.
3. Charger la batterie jusqu'à ce que le voyant **Batterie** devienne blanc.



Répétez cette procédure à deux ou trois reprises jusqu'à ce que la batterie soit correctement rechargée.

## Contrôle de la capacité de la batterie

La charge restante de la batterie peut être suivie à l'aide des méthodes suivantes :

- Cliquez sur l'icône de la batterie dans la barre des tâches.
- Via l'option Batterie de la fenêtre Windows Mobility Center



- *Attendez un minimum de 16 secondes après la mise sous tension de l'ordinateur avant de contrôler l'autonomie de la batterie. En effet, l'ordinateur a besoin de ce délai pour mesurer le niveau de la batterie et calculer l'autonomie en fonction de la consommation courante d'électricité.*
- *L'autonomie réelle peut différer légèrement du délai calculé.*
- *Dans le cas d'une utilisation intensive, la capacité de la batterie s'amenuise progressivement. Par conséquent, une batterie ancienne, fréquemment utilisée, ne fonctionnera pas aussi longtemps qu'une batterie neuve à charge égale.*

## Optimisation de la batterie

L'utilité d'une batterie est fonction de son autonomie. L'autonomie d'une batterie dépend des éléments suivants :

- Vitesse du processeur
- Luminosité de l'écran
- Mode Veille système
- Mode Veille prolongée système
- Délai d'extinction automatique de l'écran
- Délai de mise hors tension automatique du disque dur
- La fréquence et la durée d'accès au disque dur, au lecteur de disques optiques et au lecteur de disquettes.
- La charge de la batterie lorsqu'elle est utilisée pour la première fois.
- L'utilisation de périphériques en option (notamment les cartes PC) qui sont alimentés par la batterie principale.
- L'activation du mode Veille pour économiser la batterie si vous mettez fréquemment l'ordinateur sous tension, puis hors tension.
- L'emplacement de stockage des programmes et des données.
- La fermeture de l'écran lorsque vous n'utilisez pas le clavier.
- La température ambiante : l'autonomie de l'ordinateur est réduite à basse température.
- L'état des bornes de la batterie. Ces dernières doivent être propres : nettoyez-les avec un chiffon sec avant d'installer la batterie principale.

## Stockage des données lorsque l'ordinateur est hors tension

Lorsque vous mettez l'ordinateur hors tension alors que les batteries sont entièrement chargées, celles-ci permettent de conserver les données pendant les périodes de temps suivantes (ces valeurs sont approximatives)

### Temps de rétention

Type de batterie	Mode Veille	Commande Arrêter
Batterie principale (4400 mAh, 6 cellules)	1 jour	16 jours
Batterie principale (5600 mAh, 6 cellules)	1.25 jours	20 jours
Batterie principale (9000 mAh, 12 cellules)	2 jours	30 jours
Batterie RTC	30 jours	30 jours

## Prolongement de l'autonomie de la batterie

Pour optimiser la durée de vie de la batterie principale, effectuez les opérations suivantes :

- Débranchez l'adaptateur secteur et alimentez l'ordinateur sur batterie jusqu'à ce qu'elle se décharge complètement. Suivez auparavant les instructions ci-dessous :
  1. Mettez l'ordinateur hors tension.
  2. Déconnectez l'adaptateur secteur et mettez l'ordinateur sous tension. Si l'ordinateur ne démarre pas, passez à l'étape 4.
  3. Utilisez ainsi l'ordinateur pendant cinq minutes. Si la batterie n'est pas épuisée au bout de ces cinq minutes, attendez qu'elle se décharge complètement. Si le voyant **Batterie** clignote ou si un autre message indique une batterie faible, passez à l'étape 4.
  4. Connectez l'adaptateur secteur à la prise entrée adaptateur 19V de l'ordinateur, puis branchez l'adaptateur sur le secteur. Le voyant **Entrée adaptateur** devient blanc et le voyant **Batterie** orange pour indiquer que la batterie est en cours de charge. Si le voyant **Entrée adaptateur** reste éteint, l'ordinateur n'est pas alimenté. Assurez-vous alors que l'adaptateur secteur est branché correctement.
  5. Chargez la batterie jusqu'à ce que le voyant **Batterie** devienne vert.
- Si vous disposez de batteries de rechange, utilisez-les tour à tour.
- Si vous ne comptez pas utiliser l'ordinateur pendant une période prolongée, plus d'un mois, retirez la batterie principale.
- Conservez les batteries de rechange dans un lieu sec et frais, à l'abri des rayons du soleil.

## Remplacement de la batterie principale

La batterie est considérée comme un bien consommable.

Le cycle de vie de la batterie se réduit graduellement suite aux cycles de charge et décharge successifs. La batterie doit être remplacée lorsqu'elle atteint la fin de son cycle de vie. Si vous ne disposez pas d'une prise secteur, vous pouvez également remplacer la batterie déchargée par une batterie de recharge.

Vous trouverez dans cette section la procédure d'extraction et d'installation de la batterie principale.



- *Ne retirez pas la batterie lorsque l'ordinateur est en mode Veille. Les données sont enregistrées en mémoire vive (RAM) et seront perdues si vous mettez l'ordinateur hors tension.*
- *En mode Veille prolongée, les données sont perdues si vous retirez la batterie ou déconnectez l'adaptateur secteur avant d'avoir enregistré vos données. Attendez que le voyant **Disque dur** soit éteint.*
- *Ne touchez pas le loquet de dégagement de la batterie lorsque vous tenez l'ordinateur, sinon vous risquez de vous blesser si la batterie tombe.*

### Retrait de la batterie

Pour extraire une batterie déchargée, suivez les instructions ci-dessous.

1. Enregistrez votre travail.
2. Mettez l'ordinateur hors tension. Assurez-vous que le voyant **Alimentation** est éteint.
3. Déconnectez tous les câbles et périphériques de l'ordinateur.
4. Fermez l'écran et retournez l'ordinateur.
5. Déverrouillez la batterie (1) en faisant glisser son verrou (2).
6. Faites glisser et maintenez le loquet de dégagement (3) pour libérer la batterie principale et l'enlever (3).

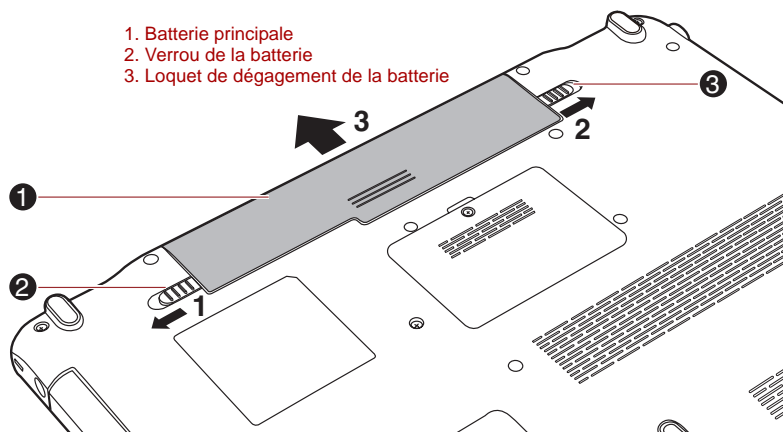



Illustration 6-1 Retrait de la batterie

## Installation de la batterie principale

Pour installer une batterie, procédez comme suit :



*Ne touchez pas le loquet de dégagement de la batterie lorsque vous tenez l'ordinateur, sinon vous risquez de vous blesser si la batterie tombe.*

1. Insérez la batterie à fond dans l'ordinateur (1).
2. Assurez-vous que la batterie est bien en place et que le verrou de sécurité de la batterie (2) est en position verrouillée (  ).

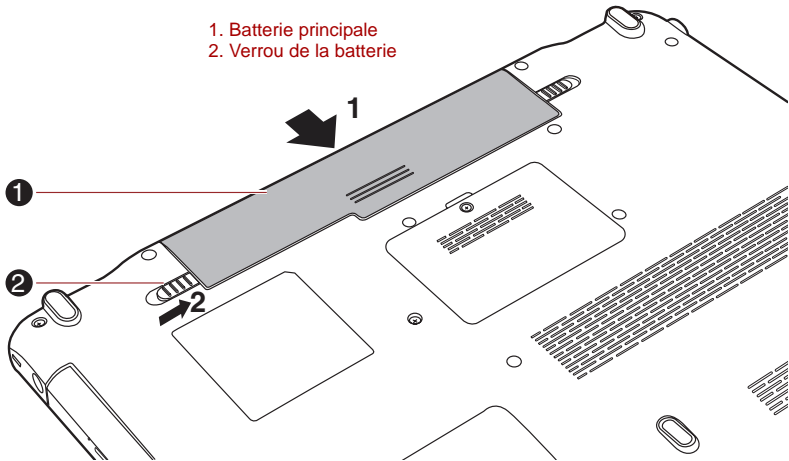

*Illustration 6-2 Verrouillage de la batterie*

3. Retournez votre ordinateur.

## Utilitaire TOSHIBA Password

L'utilitaire TOSHIBA Supervisor Password permet de renforcer la sécurité et couvre deux niveaux de mot de passe : User et Supervisor.



*Les mots de passe définis avec l'utilitaire TOSHIBA Supervisor Password sont indépendants du mot de passe de connexion Windows®.*

## Mot de passe utilisateur

Pour démarrer l'utilitaire, pointez sur les éléments suivants ou cliquez dessus :

**Lancez TOSHIBA Assist -> SECURE -> User Password**

- Enregistré

Cliquez pour enregistrer un mot de passe comprenant jusqu'à 8 caractères. Une fois le mot de passe défini, vous devez l'entrer lors du démarrage de l'ordinateur.

- Non enregistré

Cliquez pour supprimer un mot de passe enregistré. Avant de pouvoir supprimer un mot de passe, il faut d'abord entrer le mot de passe actuel correctement.

- Chaîne personnalisée (zone de texte)

Vous pouvez utiliser cette boîte pour associer du texte au mot de passe. Après avoir entré le texte, cliquez sur Appliquer ou OK, puis, chaque fois que l'ordinateur est mis sous tension, ce texte s'affichera en même temps que la fenêtre demandant votre mot de passe.

## Mot de passe responsable

Lorsque vous définissez un mot de passe Supervisor (Responsable), seules certaines fonctions sont accessibles lorsque quelqu'un se connecte avec un mot de passe User (Utilisateur). Pour définir un mot de passe Supervisor :

**TOSHIBA Assist -> SECURE -> Mot de passe Supervisor**

Cet utilitaire vous permet de :

- Enregistrez ou supprimez le mot de passe Supervisor.
- Définir des restrictions d'accès pour les utilitaires standard.

## Protection par mot de passe au démarrage de l'ordinateur

Lorsque vous disposez déjà d'un mot de passe, il y a une façon de démarrer l'ordinateur :

- Entrez le mot de passe manuellement.



*Le mot de passe n'est nécessaire que si l'ordinateur a été arrêté en mode démarré, non pas en mode Veille prolongée ou Veille.*

Marche à suivre pour entrer un mot de passe manuellement :

1. Mettez l'ordinateur sous tension comme indiqué dans le chapitre 1, *Prise en main*. Le message suivant s'affiche à l'écran :

Entrez le mot de passe [xxxxxxxx]



*A ce stade, les touches d'accès direct **Fn + F1** à **F9** ne fonctionnent pas. Elles ne seront accessibles que lorsque vous aurez entré le mot de passe.*

2. Entrez le mot de passe.
3. Appuyez sur **Entrée**.



*Si vous entrez trois fois de suite un mot de passe erroné, l'ordinateur se bloque. Vous devez remettre l'ordinateur sous tension et entrer de nouveau le mot de passe.*

## Modes de mise sous tension

L'ordinateur dispose de trois modes de mise sous tension :

- Mode Arrêt : l'ordinateur s'arrête sans enregistrer les données de l'environnement de travail. Avec ce mode, vous devez toujours enregistrer votre travail et quitter l'application utilisée avant de fermer l'ordinateur.
- Mode Veille prolongée : les données stockées dans la mémoire vive sont enregistrées sur le disque dur.
- Mode Veille : les données sont conservées dans la mémoire de l'ordinateur.



*Reportez-vous aux sections [Mise sous tension](#) et [Mise hors tension](#) du chapitre 1, [Prise en main](#) pour plus d'informations.*

### Utilitaires Windows

Vous pouvez configurer les paramètres associés aux modes Veille et Veille prolongée dans la section Options d'alimentation (pour y accéder, cliquez sur, **Démarrer -> Panneau de configuration -> Système et maintenance -> Options d'alimentation**).

### Touches d'accès direct

Vous pouvez activer le mode Veille en appuyant sur **Fn + F3** ou le mode Veille prolongée en appuyant sur **Fn + F4**. Reportez-vous au chapitre 5, [Clavier](#), pour plus de détails.

## Mise sous/hors tension de l'écran

Vous pouvez configurer votre ordinateur afin qu'il se mette automatiquement hors tension lorsque vous fermez l'écran, et se rallume lorsque vous rouvrez ensuite l'écran. Notez que cette fonction n'est disponible que dans les modes Veille ou Veille prolongée, pas en mode Arrêt.



*Si la fonction de mise hors tension par l'écran est active et si vous utilisez l'option Arrêt de Windows, ne fermez pas l'écran interne avant la fin du processus d'arrêt.*

## Mise en veille/veille prolongée automatique du système

Cette fonction met automatiquement le système hors tension en mode Veille ou Veille prolongée à l'issue d'une période spécifiée. Reportez-vous à la section [Fonctions spéciales](#), du chapitre 3 pour plus de détails sur la spécification d'un délai.

# Chapitre 7

## HW Setup

Ce chapitre explique comment configurer votre ordinateur et effectuer différents réglages à l'aide du programme Toshiba HW Setup.

### Accès à HW Setup

Pour exécuter le programme HW Setup, cliquez sur **Démarrer** -> **Tous les programmes** -> **TOSHIBA** -> **Utilitaires** -> **HWSetup**.

### Fenêtre de HW Setup

La fenêtre de HW Setup affiche divers onglets (paramètres généraux, affichage, séquence de démarrage, clavier, unité centrale, LAN, SATA et USB).

Vous disposez également de trois boutons : **OK**, **Annuler** et **Appliquer**.

<b>OK</b>	Accepte vos modifications et ferme la fenêtre HW Setup.
<b>Annuler</b>	Ferme la fenêtre et ignore vos modifications.
<b>Appliquer</b>	Accepte toutes les modifications sans refermer la fenêtre.

## Général

Cette fenêtre affiche la version du BIOS/EC et comporte deux boutons : **Valeur par défaut** et **A propos**.

---

**Valeur par défaut** Rétablit les paramètres d'usine de HW Setup.

---

**A propos** Affiche la version de HW Setup.

---

## Configuration

Ce champ affiche la **version** du BIOS, sa date et la **version EC**.

## Ecran

Cet onglet permet de personnaliser l'affichage de votre ordinateur que ce soit pour l'écran interne ou pour un écran externe.

### Ecran de démarrage

Cet onglet permet de sélectionner l'écran à utiliser lorsque l'ordinateur est sous tension. (Ce paramètre n'est disponible qu'en mode VGA Standard et n'apparaît pas dans la fenêtre Propriétés du bureau Windows)



*L'écran de démarrage est pris en charge uniquement sur certains modèles.*

---

**Auto-sélectionné** Sélectionne l'écran externe s'il en existe un. Sinon, l'écran interne est sélectionné (valeur par défaut).

---

**LCD uniquement** Sélectionne l'écran interne, même si un écran externe est connecté.

---



## Séquence de démarrage

### Options de démarrage

Cet onglet permet de sélectionner l'ordre de démarrage de l'ordinateur. Les options de cet onglet sont illustrées ci-dessous. Cliquez sur les touches flèche haut/bas pour régler la priorité.

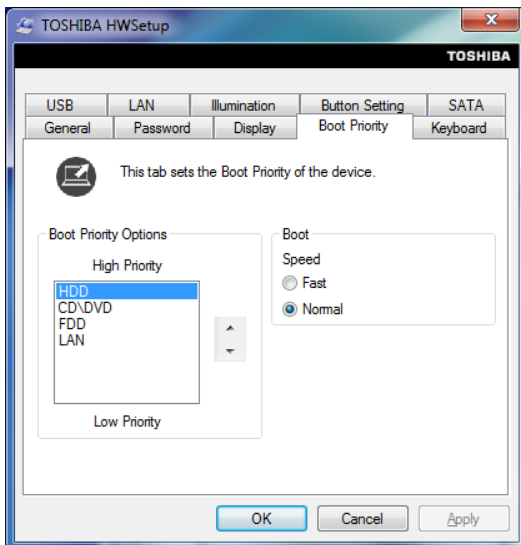

Vous pouvez ignorer ces paramètres et sélectionner manuellement une unité de démarrage en appuyant sur l'une des touches suivantes lors du démarrage de l'ordinateur :

<b>U</b>	Sélectionne le lecteur de disquettes USB.*1
<b>N</b>	Sélectionne le réseau.
<b>C</b>	Utilisation du lecteur de disque optique*2.
<b>S</b>	Sélectionne la mémoire USB.
<b>E</b>	Sélectionne le disque dur eSATA.

\*1 Le lecteur de disquettes permet de démarrer le portable lorsqu'une disquette de démarrage est présente dans le lecteur externe.

\*2 Le lecteur optique permet de démarrer le portable lorsqu'une disquette de démarrage est présente dans le lecteur.

Marche à suivre pour sélectionner un lecteur de démarrage :

1. Maintenez enfoncée la touche **F12** et démarrez l'ordinateur. Lorsque **TOSHIBA Leading Innovation>>>** s'affiche, relâchez la touche **F12**.
2. Utilisez les touches haut/bas pour sélectionner le périphérique de démarrage voulu, puis appuyez sur **ENTER**.



*Si le mot de passe Supervisor a été défini, l'accès aux fonctions de choix du périphérique de démarrage peut être restreint.*

*Les méthodes de sélection du périphérique de démarrage décrites ci-dessus ne changent pas les propriétés de démarrage configurée dans HW Setup. En outre, si vous appuyez sur une touche ne figurant pas dans la liste ou si le lecteur sélectionné n'est pas installé, le système redémarre en utilisant les paramètres actuels de HW Setup.*

### **USB Memory BIOS Support Type (Type de prise en charge de la mémoire USB par le BIOS)**

Permet de définir le type de mémoire USB reconnu lors du démarrage de l'ordinateur.

---

#### **HDD**

La mémoire USB est considérée comme un disque dur (option par défaut). Dans ce cas, le périphérique USB peut être utilisé au démarrage de l'ordinateur comme tout disque dur amorçable, et suivant le paramétrage de disques durs défini dans les options Boot Priority et HDD Priority présentées ci-dessus.

---

#### **FDD**

La mémoire USB est considérée comme une disquette. Dans ce cas, le périphérique USB peut être utilisé au démarrage de l'ordinateur comme tout lecteur de disquette, et suivant le paramétrage défini dans l'option Boot Priority présentée ci-dessus.

---

## **Clavier**

### **Wake-up on Keyboard (réveil clavier)**

Lorsque cette fonction est activée et que l'ordinateur est en mode Veille, vous pouvez réactiver l'ordinateur en appuyant sur une touche quelconque. Cette option ne peut être utilisée que pour le clavier interne et uniquement lorsque l'ordinateur est en mode Veille.

---

<b>Activé</b>	Active la fonction Wake-up on Keyboard.
---------------	---

---

<b>Désactivé</b>	Désactive la fonction Wake-up on Keyboard (réglage par défaut).
------------------	---

---

## Processeur

Cette fonction permet de paramétrer le mode de fonctionnement de l'unité centrale.

### Mode fréquence UC dynamique

Cette option permet de sélectionner le profil d'alimentation qui correspond le mieux à votre ordinateur. Les paramètres suivants sont disponibles :

<b>Permutable dynamiquement</b>	Cette fonction permet de privilégier les économies d'énergie par rapport aux performances. Lorsque l'ordinateur est en cours d'utilisation, l'unité centrale n'est sollicitée qu'en cas de besoin (valeur par défaut).
<b>Toujours élevé</b>	Cette fonction ne privilégie ni les performances ni les économies d'énergie. Lorsque l'ordinateur est en cours d'utilisation, l'unité centrale tourne à la fréquence d'horloge maximale (consommation élevée).
<b>Toujours faible</b>	Cette fonction permet de privilégier les économies d'énergie par rapport aux performances. Lorsque l'ordinateur est en cours d'utilisation, l'unité centrale tourne toujours à fréquence d'horloge réduite (consommation moins élevée).

## LAN

### Wake-up on LAN (activation de l'ordinateur par un signal réseau)

Cette fonction permet de mettre l'ordinateur sous tension lorsqu'il reçoit un certain type de signal (paquet Magic) en provenance du réseau.



*N'installez ou ne retirez pas de module mémoire lorsque la fonction Wake-up on LAN est active.*



- *La fonction Wake-up on LAN consomme de l'électricité même lorsque le système est hors tension. Laissez l'adaptateur secteur branché pendant l'utilisation de cette fonction.*
- *Lorsque vous utilisez la fonctionnalité Wake-up on LAN alors que l'ordinateur est en mode Veille ou Veille prolongée, vous devez cocher la case « Allow the device to wake the computer » (Permettre au périphérique d'activer l'ordinateur) dans la fenêtre Propriétés de Périphérique réseau. (Cette fonctionnalité n'affecte pas la fonction Wake-up on LAN pour le mode Veille ou Veille prolongée.)*

L'ordinateur sera automatiquement mis sous tension si un signal est reçu d'un ordinateur connecté sur le même réseau et dont l'utilisateur dispose des privilèges Administrateur.

Les paramètres suivants peuvent être changés si le réseau est **acti**vé.

Pour utiliser la fonctionnalité Wake-up on LAN, laissez l'ordinateur alimenté sur secteur. Si cette option est activée, l'autonomie de la batterie sera inférieure au délai indiqué dans ce manuel. Reportez-vous à la section du chapitre 6, *Stockage des données lorsque l'ordinateur est hors tension*.

<b>Activé</b>	Active le mode Wake-up on LAN dès l'arrêt de l'ordinateur.
<b>Désactivé</b>	Désactive le mode Wake-up on LAN dès l'arrêt de l'ordinateur. (Valeur par défaut)

### **Réseau intégré**

Cette fonction permet d'activer ou de désactiver les fonctions LAN intégrées.

<b>Activé</b>	Active les fonctions LAN intégrées (valeur par défaut).
<b>Désactivé</b>	Désactive les fonctions LAN intégré.

### **USB**

#### **Emulation USB, clavier ou souris**

Utilisez cette option pour activer ou désactiver l'option Emulation USB, clavier ou souris. Même si votre système d'exploitation ne gère pas la norme USB, vous pourrez cependant utiliser votre clavier et votre souris USB. Pour ce faire, activez les options appropriées.

<b>Activé</b>	Active la fonction « Emulation USB, clavier ou souris » (réglage par défaut).
<b>Désactivé</b>	Désactive la fonction « Emulation USB, clavier ou souris ».

#### **Emulation LD USB**

Utilisez cette option pour activer ou désactiver la fonction d'émulation du lecteur de disquettes USB. Si votre système d'exploitation ne gère pas la norme USB, vous pouvez cependant utiliser votre **lecteur de disquettes USB** en définissant l'option Emulation USB sur **Activé**.

<b>Activé</b>	Active la fonction d'émulation du clavier/de la souris USB (valeur par défaut).
<b>Désactivé</b>	Désactive la fonction d'émulation du clavier/de la souris USB.

## **SATA**

### **eSATA**

Cette fonctionnalité permet de configurer la fonction eSATA.

---

<b>Activé</b>	Active le port eSATA (Valeur par défaut)
<b>Désactivé</b>	Désactive le port eSATA pour économiser de l'énergie

---

### ***Paramètre d'interface SATA***

Cette fonctionnalité permet de configurer l'interface SATA.

---

<b>Performance</b>	Performances max. du disque dur/lecteur SSS (Valeur par défaut)
<b>Autonomie</b>	Disque dur/lecteur SSD alimenté par batterie Si ce paramètre est sélectionné, les performances se réduisent.

---



# Chapitre 8

## Dépannage

Votre ordinateur a été conçu par TOSHIBA dans un souci de durabilité. Toutefois, en cas de problèmes, consultez les procédures décrites dans ce chapitre pour en déterminer la cause.

Il est recommandé à tous les lecteurs de lire attentivement ce chapitre, car la connaissance des problèmes potentiels permet souvent de les anticiper.

### Procédure de résolution des problèmes

Les indications suivantes faciliteront la résolution des problèmes :

- En cas de problème, interrompez immédiatement le travail en cours. Toute autre action risque d'entraîner la perte de données et des dysfonctionnements. En outre, vous risquez de supprimer des données liées au problème, essentielles à la résolution de l'incident.
- Prenez note de l'activité du système et des opérations effectuées avant que ne se produise l'incident. Si vous disposez d'une imprimante connectée à l'ordinateur, effectuez une impression de l'écran à l'aide de la touche **PrtSc**.

Les conseils donnés dans ce chapitre vous serviront de guide. Toutefois, ils ne permettront pas de résoudre tous les problèmes. La plupart des problèmes sont faciles à résoudre, mais certains nécessitent l'aide d'un technicien ou d'un revendeur. Dans ce cas, soyez prêt à leur fournir un maximum de détails sur l'incident.

### Liste de vérification préliminaire

Commencez par étudier les causes les plus simples. Les éléments mentionnés dans cette liste sont faciles à résoudre mais peuvent paraître graves.

- Veillez à mettre sous tension votre imprimante ou tout autre périphérique externe connecté à l'ordinateur avant de mettre en marche ce dernier.
- Avant de connecter un périphérique externe, mettez l'ordinateur hors tension. Au démarrage, il détectera le nouveau périphérique.

- Vérifiez la configuration des accessoires en option dans le programme de configuration et le bon chargement de tous les pilotes nécessaires (reportez-vous à la documentation fournie avec l'accessoire pour plus d'informations sur son installation et sa configuration).
- Vérifiez que tous les câbles sont correctement et solidement connectés. Une mauvaise connexion peut être source d'erreurs.
- Examinez l'état des câbles et des connecteurs (les broches sont-elles toutes bien fixées ?).
- Vérifiez que la disquette ou le CD/DVD-ROM est bien inséré et que l'onglet de protection en écriture est à la bonne position.

Notez vos observations. Il vous sera ainsi plus facile de décrire le problème au technicien ou au revendeur. En outre, si un problème se produit de nouveau, vous l'identifieriez plus facilement.

## Analyse du problème

Le système donne parfois des indications qui peuvent vous aider à identifier le problème. Posez-vous toujours les questions suivantes :

- Quel est le composant du système qui ne fonctionne pas correctement : le clavier, l'écran à cristaux liquides, TouchPad, les boutons de ce dernier ?
- Vérifiez les options du système d'exploitation pour être certain que sa configuration est correcte.
- Que voyez-vous à l'écran ? Le système affiche-t-il des messages ou des caractères aléatoires ? Si vous disposez d'une imprimante connectée à l'ordinateur, effectuez une impression de l'écran à l'aide de la touche **PrtSc**. Si possible, consultez la signification des messages dans la documentation de l'ordinateur, du logiciel ou du système d'exploitation.
- Vérifiez la connexion de tous les câbles. Une mauvaise connexion peut altérer les signaux
- Des voyants sont-ils allumés ? Si oui, lesquels, de quelle couleur sont-ils, sont-ils fixes ou clignotants ? Notez ce que vous voyez.
- Des signaux sonores sont-ils émis ? Si oui, combien, sont-ils longs ou courts, et sont-ils graves ou aigus ? L'ordinateur produit-il des bruits inhabituels ? Notez ce que vous entendez.

Notez vos observations de manière à les décrire à votre revendeur ou technicien.



<b>Logiciels</b>	<p>Les problèmes peuvent provenir du logiciel utilisé ou du disque. Si vous ne parvenez pas à charger un programme d'application, le support est peut-être endommagé ou le programme altéré. Dans ce cas, essayez de charger une autre copie du logiciel, si possible.</p> <p>En cas d'affichage d'un message d'erreur lors de l'utilisation d'un logiciel, consultez la documentation de ce dernier. Elle comporte probablement une section sur la résolution des problèmes ou la liste des messages d'erreur.</p> <p>Recherchez ensuite la signification des messages d'erreur dans la documentation du système d'exploitation.</p>
<b>Matériel</b>	<p>Si le problème n'est pas d'ordre logiciel, vérifiez le matériel. Passez en revue les points mentionnés dans la liste des vérifications préliminaires puis, si le problème persiste, essayez d'en identifier la source. Vous trouverez dans la section suivante des listes détaillées de vérifications pour chaque composant et périphérique.</p>



*Avant d'utiliser un périphérique ou une application qui n'est pas agréé par Toshiba, assurez-vous que le périphérique ou le logiciel est compatible avec votre ordinateur. L'utilisation de périphériques non compatibles risque d'entraîner des blessures ou d'endommager votre ordinateur.*

## Liste de contrôle du matériel et du système

Cette section traite d'incidents causés par les composants de l'ordinateur ou les périphériques connectés. Les domaines susceptibles de poser problème sont les suivants :

- Démarrage du système
- Test automatique
- Sous tension
- Mot passe
- Clavier
- Ecran interne
- Disque dur
- Lecteur de DVD-ROM
- Lecteur de DVD Super Multi
- Graveur de BD
- Lecteur mixte de BD
- Lecteur de disquettes USB
- ExpressCard
- Carte SD/SDHC/SDXC
- Memory Stick
- Carte xD picture
- Carte MultiMedia
- Périphérique de pointage
- Capteur d'empreintes
- Périphérique USB
- Périphérique eSATA
- Module mémoire supplémentaire
- Système audio
- Moniteur externe
- LAN
- Réseau sans fil
- Bluetooth

## Démarrage du système

Si l'ordinateur ne démarre pas correctement, vérifiez les éléments suivants :

- Test automatique
- Sources d'alimentation
- Mot de passe à la mise sous tension

### Test automatique

Un test automatique se déroule pendant le démarrage de l'ordinateur et le logo **TOSHIBA** s'affiche.

Ce message reste affiché pendant quelques secondes.

Si le test automatique aboutit, l'ordinateur essaie de lancer le système d'exploitation, en respectant la **séquence de démarrage** définie à l'aide du programme TOSHIBA HW Setup.

Si le test automatique échoue, l'ordinateur effectue l'une des opérations suivantes :

- Il s'arrête et semble bloqué sur le logo TOSHIBA.
- Des caractères aléatoires sont affichés et le système ne fonctionne pas normalement.
- Il affiche un message d'erreur.

Dans ce cas, mettez l'ordinateur hors tension, vérifiez toutes les connexions et redémarrez. Si le test automatique échoue à nouveau, contactez votre revendeur ou le service après-vente.

### Sous tension

Lorsque l'ordinateur n'est pas branché sur le secteur, la batterie est la principale source d'alimentation. Toutefois, l'ordinateur possède d'autres sources d'énergie, dont l'alimentation évoluée et la batterie RTC. Toutes ces sources étant interconnectées, chacune d'entre elles peut provoquer un problème d'alimentation.

Vous trouverez dans la section suivante une liste de vérifications à effectuer pour l'adaptateur secteur et la batterie principale. Si elle ne vous permet pas de résoudre un problème, ce dernier peut provenir d'une autre source d'alimentation. Dans ce cas, contactez votre revendeur.

## Arrêt en cas de surchauffe

Si la température de l'unité centrale dépasse un certain niveau de température avec ces fonctions activées, le système sera arrêté automatiquement en raison du risque de dommages. Les données stockées dans la mémoire vive seront alors perdues.

Problème	Procédure
L'ordinateur s'arrête et le voyant <b>Entrée adaptateur</b> clignote en orange	Mettez l'ordinateur hors tension et attendez que le voyant <b>Entrée adaptateur</b> arrête de clignoter.



*Il est recommandé de laisser l'ordinateur hors tension jusqu'à ce que sa température interne revienne au niveau de la température ambiante, même si le voyant **Entrée adaptateur** ne clignote plus.*

Si l'ordinateur est revenu à température ambiante et qu'il refuse de démarrer, ou s'il démarre, mais s'arrête immédiatement, contactez votre revendeur.

L'ordinateur s'arrête et le voyant <b>Entrée adaptateur</b> clignote en blanc	Le système de refroidissement subit un dysfonctionnement. Si le problème persiste contactez votre revendeur ou le centre d'assistance le plus proche.
---	---

## adaptateur secteur

En cas de difficulté à démarrer l'ordinateur lorsque ce dernier est connecté au secteur, vérifiez le voyant **Entrée adaptateur**. Pour plus de détails, reportez-vous au chapitre 6, [Alimentation et modes de mise sous tension](#).

Problème	Procédure
L'adaptateur n'alimente pas l'ordinateur (le voyant <b>Entrée adaptateur</b> n'est pas blanc)	Assurez-vous que le cordon est bien connecté à l'ordinateur et à une prise secteur sous tension. Vérifiez l'état du cordon et de ses fiches. Si le cordon est endommagé, remplacez-le. Si les fiches sont sales, nettoyez-les avec un chiffon doux propre.
	Si l'adaptateur secteur n'alimente toujours pas l'ordinateur, contactez votre revendeur.

## Batterie

En cas de problème avec la batterie, vérifiez les voyants **Entrée adaptateur** et **Batterie**. Reportez-vous au chapitre 6, *Alimentation et modes de mise sous tension*, pour plus de détails.

Problème	Procédure
La batterie n'alimente pas l'ordinateur	La batterie peut être déchargée. Dans ce cas, branchez l'adaptateur secteur afin de la recharger.
La batterie ne se charge pas quand l'adaptateur secteur est branché <b>(Le voyant Batterie n'est plus orange).</b>	<p>Si la batterie est complètement déchargée, elle ne se recharge pas immédiatement. Attendez quelques minutes. Si la batterie ne se charge toujours pas, vérifiez que l'adaptateur secteur est bien sous tension. Pour ce faire, branchez une lampe, par exemple.</p> <p>Touchez la batterie pour vérifier sa température. Si elle est très chaude ou très froide, elle ne se chargera pas correctement. Laissez-la atteindre la température ambiante avant d'essayer à nouveau.</p> <p>Débranchez l'adaptateur secteur puis retirez la batterie pour vous assurer que ses bornes sont propres. Si nécessaire, nettoyez-les avec un tissu doux imbibé d'alcool.</p> <p>Branchez l'adaptateur secteur et replacez la batterie. Assurez-vous qu'elle est bien en place. Vérifiez le voyant <b>Batterie</b> : s'il ne s'allume pas, laissez la batterie se charger pendant 20 minutes au moins. Si le voyant <b>Batterie</b> s'allume au bout de 20 minutes, attendez encore 20 minutes avant de mettre l'ordinateur sous tension. Si le voyant n'est toujours pas visible, la batterie peut être usée et doit alors être remplacée. Si vous ne pensez pas que la batterie puisse être usée, contactez votre revendeur.</p>
L'autonomie de la batterie semble être plus courte qu'elle ne doit l'être	<p>Si vous rechargez fréquemment une batterie partiellement déchargée, il est possible qu'elle ne se recharge pas totalement. Dans ce cas, déchargez complètement la batterie et essayez à nouveau.</p> <p>Cochez l'option <b>Power saver</b> (Economie) dans la section <b>Select a power plan</b> (Sélectionner un profil d'alimentation) de la fenêtre <b>Options d'alimentation</b>.</p>

## Horloge RTC

Problème	Procédure
<p>Le message suivant apparaît :</p> <pre>RTC Power Failure. Check system. Then press [F2] key.</pre>	<p>La batterie RTC est épuisée, vous devez définir la date et l'heure dans le programme de configuration du BIOS de la façon suivante :</p> <ol style="list-style-type: none"> <li>1. Mettez votre ordinateur sous tension en appuyant sur la touche <b>F2</b>.</li> <li>2. Relâchez la touche <b>F2</b> lorsque l'écran <b>TOSHIBA Leading Innovation &gt;&gt;&gt;</b> s'affiche - l'application de configuration du BIOS se charge.</li> <li>3. Tapez la date dans le champ <b>System Date</b>.</li> <li>4. Tapez l'heure dans le champ <b>System Time</b>.</li> <li>5. Appuyez sur la touche <b>F10</b>. Un message de confirmation s'affiche.</li> <li>6. Appuyez sur la touche <b>Y</b>. Le programme de configuration du BIOS se ferme et redémarre l'ordinateur.</li> </ol>

## Mot passe

Problème	Procédure
<p>Impossible d'entrer un mot de passe</p>	<p>Reportez-vous à la section <a href="#">Utilitaire TOSHIBA Password</a> du chapitre 6, <a href="#">Alimentation et modes de mise sous tension</a>, pour plus de détails.</p>

## Clavier

Les problèmes liés au clavier peuvent provenir de la configuration du système. Reportez-vous au chapitre 5, [Clavier](#), pour plus d'informations.

Problème	Procédure
<p>Les lettres tapées au clavier produisent des chiffres</p>	<p>Le pavé numérique est probablement activé. Appuyez sur les touches <b>Fn + F11</b> et essayez à nouveau.</p>
<p>Des caractères parasites sont affichés</p>	<p>Reportez-vous à la documentation du logiciel pour déterminer si celui-ci ne modifie pas l'affectation des touches.</p> <p>Si vous ne parvenez toujours pas à utiliser votre clavier, consultez votre revendeur.</p>

## Ecran interne

Les problèmes liés à l'écran peuvent provenir de la configuration du système. Reportez-vous au chapitre 7, *HW Setup*, pour plus d'informations.

Problème	Procédure
L'écran n'affiche rien	Appuyez sur les touches d'accès direct <b>Fn + F5</b> pour changer la priorité d'affichage et assurez-vous que l'écran externe n'est pas sélectionné.
Des marques s'affichent à l'écran.	Elles peuvent provenir d'un contact avec le clavier ou le Touch Pad lors de la fermeture de l'écran. Essayez de nettoyer ces marques en essuyant doucement l'écran LCD avec un tissu sec et propre ou, si cela ne suffit pas, avec un produit de nettoyage de bonne qualité. Dans ce cas, respectez toujours les instructions relatives au produit de nettoyage et vérifiez que l'écran est propre et sec avant de le rabattre à nouveau.
Les problèmes mentionnés ci-dessus persistent ou d'autres incidents se produisent	Commencez par consulter la documentation fournie avec le logiciel pour déterminer si celui-ci est à l'origine du problème. Vous pouvez aussi exécuter l'utilitaire de diagnostic TOSHIBA PC Diagnostic, afin de vérifier le fonctionnement général de l'ordinateur.  Si vous ne parvenez toujours pas à résoudre le problème, consultez votre revendeur.

## Disque dur

Problème	Procédure
L'ordinateur ne parvient pas à démarrer à partir du disque dur	<p>Assurez-vous que les lecteurs de disquettes et de disques optiques sont vides avant d'essayer à nouveau.</p> <p>Si cette précaution est sans effet, vérifiez le paramétrage de la <b>séquence de démarrage</b> dans l'utilitaire TOSHIBA HW Setup. Consultez la section <a href="#">Séquence de démarrage</a> du chapitre 7, <a href="#">HW Setup</a>, pour plus d'informations.</p> <hr/> <p>Veillez consulter la documentation du système d'exploitation en cas d'hésitation, afin de déterminer si des fichiers système ou des paramètres sont manquants.</p>
Performances médiocres	<p>Les fichiers système sont peut-être fragmentés sur le disque dur. Exécutez l'utilitaire de défragmentation pour vérifier l'état des fichiers et du disque dur. Pour plus d'informations sur l'utilisation de l'utilitaire de défragmentation, reportez-vous à la documentation du système d'exploitation ou à l'aide en ligne.</p> <hr/> <p>En dernier recours, reformatez le disque dur, puis réinstallez le système d'exploitation et les autres fichiers nécessaires. Si vous ne parvenez toujours pas à résoudre le problème, consultez votre revendeur.</p>

## Lecteur de DVD Super Multi

Pour plus de détails, reportez-vous au chapitre 4, *Concepts de base* pour plus de détails.

Problème	Procédure
Vous ne pouvez pas accéder aux données du CD/DVD inséré dans le lecteur	<p>Assurez-vous que le tiroir du lecteur est correctement fermé. Dans le cas contraire, exercez une légère pression pour le refermer.</p> <hr/> <p>Ouvrez le tiroir et assurez-vous que le CD/DVD est inséré correctement. Il doit être à plat, la face imprimée vers le haut.</p> <hr/> <p>Un objet quelconque infiltré dans le tiroir peut empêcher la lecture laser du CD/DVD. Assurez-vous qu'aucun objet ou particule n'obstrue la fente d'insertion. Retirez tous les objets étrangers.</p> <hr/> <p>Assurez-vous que le CD/DVD est propre et non poussiéreux. Le cas échéant, essuyez-le avec un chiffon propre humecté d'eau ou d'un détergent non corrosif. Reportez-vous à la section <i>Entretien des supports de données</i> du chapitre 4, pour plus de détails sur le nettoyage.</p>
Seuls certains CD/ sont lus correctement	<p>La configuration du logiciel ou du matériel peut être en cause. Assurez-vous que la configuration matérielle correspond aux logiciels utilisés. Consultez la documentation accompagnant le CD/DVD.</p> <hr/> <p>Vérifiez que vous utilisez le type de CD/DVD approprié. Le lecteur prend en charge les formats suivants :</p> <p>DVD-ROM : DVD-ROM, DVD vidéo.</p> <p>CD-ROM : CD-DA, CD-Text, Photo CD (mono/multisession), CD-ROM Mode 1, Mode 2, CD-ROM XA Mode 2 (Form1, Form2), Enhanced CD (CD-EXTRA), Méthode d'adressage 2</p> <p>DVD réinscriptible : DVD-R/-R double couche, DVD+R/+R double couche, DVD-RW, DVD+RW, DVD-RAM</p> <hr/> <p>Vérifiez le code de zone du DVD. Ce dernier doit correspondre au code du lecteur de DVD Super Multi. Les codes de zone figurent dans la section <i>Lecteurs optiques</i> du chapitre 2, <i>Présentation</i>.</p>



## Graveur/lecteur mixte de BD

Pour plus de détails, reportez-vous au chapitre 4, [Concepts de base](#).

Problème	Procédure
<p>Vous ne pouvez pas accéder aux données du disque inséré dans le lecteur optique</p>	<p>Assurez-vous que le tiroir du lecteur est correctement fermé. Appuyez doucement jusqu'à ce que vous sentiez un déclic.</p> <hr/> <p>Ouvrez le tiroir du disque pour vérifier que le disque est correctement positionné. Il doit être à plat, la face imprimée vers le haut.</p> <hr/> <p>Un objet quelconque infiltré dans le lecteur optique peut empêcher la lecture laser du disque. Retirez tout corps étranger.</p> <hr/> <p>Assurez-vous que le disque est propre. Le cas échéant, essuyez-le avec un chiffon propre humecté d'eau ou d'un détergeant non corrosif. Reportez-vous à la section <a href="#">Entretien des supports de données</a> du chapitre 4, pour plus de détails sur le nettoyage du disque.</p>
<p>Seuls certains disques sont lus correctement</p>	<p>La configuration du logiciel ou du matériel peut être en cause. Assurez-vous que la configuration correspond bien aux critères de fonctionnement des disques (consultez leur documentation si nécessaire).</p> <hr/> <p>Vérifiez le type de disque en cours d'utilisation. Le lecteur prend en charge les formats suivants :</p> <p>BD : BD-ROM</p> <p>DVD : DVD-ROM, DVD vidéo.</p> <p>CD : CD-DA, CD-Text, Photo CD (session simple ou multiple), CD-ROM Mode 1, Mode 2, CD-ROM XA Mode 2 (Forme1, Forme2), Enhanced CD (CD-EXTRA), Méthode d'adressage 2</p>

## Lecteur de disquettes USB

Pour plus de détails, reportez-vous au chapitre 3, *Matériel, utilitaires et options*.

Problème	Procédure
Le lecteur ne fonctionne pas	Vérifiez la connexion entre l'ordinateur et le lecteur.
Certains programmes fonctionnent correctement, d'autres pas	La configuration du logiciel ou du matériel peut être en cause. Vérifiez que ces configurations conviennent pour le programme (consultez la documentation fournie avec le logiciel pour plus d'informations).
Il est impossible d'accéder au lecteur de disquettes externe.	Essayez avec une autre disquette. Si vous pouvez accéder à celle-ci, cela signifie que c'est probablement la première disquette, et non le lecteur, qui est à l'origine du problème.  Si vous ne parvenez toujours pas à résoudre le problème, consultez votre revendeur.

## Carte mémoire SD/SDHC/SDXC, carte miniSD/microSD

Pour plus de détails, reportez-vous au chapitre 8, *Périphériques optionnels*.

Problème	Procédure
Erreur de carte mémoire SD/SDHC/SDXC, carte miniSD/microSD	Retirez la carte mémoire SD/SDHC/SDXC ou miniSD/microSD de l'ordinateur et insérez-la à nouveau pour vérifier que ses contacts sont bien connectés.  Si le problème persiste, consultez la documentation de votre carte SD/SDHC/SDXC, miniSD/microSD pour plus d'informations.
L'ordinateur ne parvient pas à écrire sur une carte SD/SDHC/SDXC.	Retirez la carte mémoire SD/SDHC/SDXC de l'ordinateur et vérifiez qu'elle n'est pas protégée en écriture.
Impossible de lire un fichier	Vérifiez que le fichier recherché se trouve bien sur la carte SD/SDHC/SDXC, miniSD/microSD insérée dans l'ordinateur.  Si vous ne parvenez toujours pas à résoudre le problème, consultez votre revendeur.

## Memory Stick

Pour plus de détails, reportez-vous au chapitre 3, *Matériel, utilitaires et options*.

Problème	Procédure
Erreur avec un Memory Stick/Memory Stick PRO/Memory Stick PRO Duo	Retirez la carte Memory Stick/Memory Stick PRO/Memory Stick PRO Duo de l'ordinateur et insérez-la à nouveau pour vérifiez que ses contacts sont bien connectés.  Si le problème persiste, consultez la documentation de votre carte Memory Stick/Memory Stick PRO/Memory Stick PRO Duo pour plus d'informations.
Impossible d'écrire sur un Memory Stick/Memory Stick PRO/Memory Stick PRO Duo	Retirez la carte Memory Stick/Memory Stick PRO/Memory Stick PRO Duo de l'ordinateur et vérifiez qu'elle n'est pas protégée en écriture.
Impossible de lire un fichier	Vérifiez que le fichier recherché se trouve bien sur la carte Memory Stick/Memory Stick PRO/Memory Stick PRO Duo insérée dans l'ordinateur.  Si vous ne parvenez toujours pas à résoudre le problème, consultez votre revendeur.

## Carte xD picture

Pour plus de détails, reportez-vous au chapitre 3, *Matériel, utilitaires et options*.

Problème	Procédure
Une erreur s'est produite au niveau de la carte xD picture	Retirez la carte xD de l'ordinateur et insérez-la à nouveau pour vérifiez que ses contacts sont bien connectés.  Si le problème persiste, consultez la documentation de votre carte xD pour plus d'informations.
Impossible de lire un fichier	Vérifiez que le fichier recherché se trouve bien sur la carte xD insérée dans l'ordinateur.  Si vous ne parvenez toujours pas à résoudre le problème, consultez votre revendeur.

## Carte MultiMedia

Pour plus de détails, reportez-vous au chapitre 3, *Matériel, utilitaires et options*.

Problème	Procédure
Une erreur se produit au niveau de la carte MultiMedia	Retirez la carte MMC de l'ordinateur et insérez-la à nouveau pour vérifiez que ses contacts sont bien connectés.  Si le problème persiste, consultez la documentation de votre carte MMC pour plus d'informations.
Impossible d'écrire sur la carte MultiMedia Card	Retirez la carte MMC de l'ordinateur et vérifiez qu'elle n'est pas protégée en écriture.
Impossible de lire un fichier	Vérifiez que le fichier recherché se trouve bien sur la carte MMC insérée dans l'ordinateur.  Si vous ne parvenez toujours pas à résoudre le problème, consultez votre revendeur.

## Périphérique de pointage

Si vous utilisez une souris USB, reportez-vous également à la section *Périphérique USB* de ce chapitre et à la documentation de votre souris.

### Touch Pad

Problème	Procédure
Le pointeur à l'écran ne répond pas au mouvement du périphérique de pointage.	Dans ce cas le système peut être occupé - Essayez de déplacer la souris après un court instant. Assurez-vous que les boutons du TouchPad ne sont pas désactivés. Appuyez dessus de façon à ce que le voyant active TouchPad.
Le fait d'appuyer deux fois ne produit aucun résultat	Essayez de changer le paramètre de vitesse du double-clic dans l'utilitaire de contrôle de la souris. <ol style="list-style-type: none"> <li>1. Pour accéder à cet utilitaire, cliquez sur <b>Démarrer -&gt; Panneau de configuration -&gt; Matériel et audio -&gt; Souris</b>.</li> <li>2. Dans la boîte de dialogue des propriétés de la souris, cliquez sur l'onglet <b>Boutons</b>.</li> <li>3. Changez la vitesse du double-clic, puis cliquez sur <b>OK</b>.</li> </ol>

Problème	Procédure
Le pointeur se déplace trop rapidement ou trop lentement	<p>Essayez de changer le paramètre de vitesse du double-clic dans l'utilitaire de contrôle de la souris.</p> <ol style="list-style-type: none"><li>1. Pour accéder à cet utilitaire, cliquez sur <b>Démarrer -&gt; Panneau de configuration -&gt; Matériel et audio -&gt; Souris.</b></li><li>2. Dans la boîte de dialogue des propriétés de la souris, cliquez sur l'onglet <b>Options du pointeur.</b></li><li>3. Changez la vitesse du pointeur, puis cliquez sur <b>OK.</b></li></ol> <p>Si vous ne parvenez toujours pas à résoudre le problème, consultez votre revendeur.</p>
Le Touch Pad semble trop ou pas assez sensible.	<p>Réglez la sensibilité au toucher.</p> <ol style="list-style-type: none"><li>1. Cliquez sur <b>Démarrer -&gt; Panneau de configuration -&gt; Matériel et audio -&gt; Souris.</b></li><li>2. Dans la boîte de dialogue des propriétés de la souris, cliquez sur l'onglet <b>Paramètres des périphériques.</b></li><li>3. Cliquez sur le bouton <b>Paramètres.</b></li><li>4. Les propriétés de la fenêtre Synaptics TouchPad V7.2 on PS/2 Port s'affichent.</li><li>5. Sélectionnez <b>Sensitivity</b> (Sensibilité) dans la liste <b>Select an item</b> (Sélectionner un élément).</li><li>6. Sélectionnez <b>Touch Sensitivity</b> (Sensibilité) et déplacez le curseur pour régler la sensibilité.</li><li>7. Cliquez sur le bouton <b>OK.</b></li></ol>

## Souris USB

Problème	Procédure
Le pointeur à l'écran ne répond pas au mouvement de Touch Pad.	<p>Dans ce cas le système peut être occupé - Essayez de déplacer la souris après un court instant.</p> <p>Débranchez la souris de l'ordinateur et reconnectez-la à un port USB pour vérifier qu'elle est bien détectée.</p>
Le double-clic ne fonctionne pas	<p>Essayez de changer le paramètre de vitesse du double-clic dans l'utilitaire de contrôle de la souris.</p> <ol style="list-style-type: none"> <li>1. Pour accéder à cet utilitaire, cliquez sur <b>Démarrer -&gt; Panneau de configuration -&gt; Matériel et audio -&gt; Souris.</b></li> <li>2. Dans la boîte de dialogue des propriétés de la souris, cliquez sur l'onglet <b>Boutons.</b></li> <li>3. Changez la vitesse du double-clic, puis cliquez sur <b>OK.</b></li> </ol>
Le pointeur se déplace trop rapidement ou trop lentement	<p>Essayez de changer le paramètre de vitesse du double-clic dans l'utilitaire de contrôle de la souris.</p> <ol style="list-style-type: none"> <li>1. Pour accéder à cet utilitaire, cliquez sur <b>Démarrer -&gt; Panneau de configuration -&gt; Matériel et audio -&gt; Souris.</b></li> <li>2. Dans la boîte de dialogue des propriétés de la souris, cliquez sur l'onglet <b>Options du pointeur.</b></li> <li>3. Changez la vitesse du pointeur, puis cliquez sur <b>OK.</b></li> </ol>
Le pointeur de la souris se déplace de manière irrégulière	<p>Les éléments de la souris responsables de la détection des mouvements sont peut-être sales. Consultez la documentation de la souris pour toutes instructions de nettoyage.</p> <p>Si vous ne parvenez toujours pas à résoudre le problème, consultez votre revendeur.</p>

## Périphérique USB

Outre les informations de cette section, consultez aussi la documentation de votre périphérique USB.

Problème	Procédure
Le périphérique USB ne fonctionne pas	<p>Débranchez le périphérique USB de l'ordinateur et reconnectez-le à un port USB pour vérifier qu'il est bien détecté.</p> <hr/> <p>Assurez-vous que les pilotes USB nécessaires sont correctement installés. Pour ce faire, consultez la documentation du périphérique et celle du système d'exploitation.</p> <hr/> <p>Si votre système d'exploitation ne gère pas la norme USB, vous pouvez cependant utiliser un clavier et une souris USB à l'aide de l'utilitaire TOSHIBA HW Setup, en attribuant à l'option <b>Emulation USB, clavier ou souris</b> la valeur « Activée ».</p> <p>Si vous ne parvenez toujours pas à résoudre le problème, consultez votre revendeur.</p> <hr/>

## Fonction Veille et charge

Pour plus d'informations sur la configuration, consultez la section [Utilitaire TOSHIBA Sleep](#) du chapitre 4, [Concepts de base](#).

Problème	Procédure
Je ne parviens pas à utiliser la fonction Veille et charge	<p>La fonction Veille et charge est peut-être désactivée.</p> <p>Cochez la case « Activer Veille et charge » de l'utilitaire Veille et charge TOSHIBA pour activer cette fonction.</p> <hr/> <p>En cas de surintensité provenant des périphériques externes connectés aux ports compatibles, il est possible que l'alimentation du bus USB soit interrompue pour des raisons de sécurité. Si le cas se produit, et si des périphériques externes sont connectés à l'ordinateur, déconnectez l'un d'entre eux. Mettez ensuite l'ordinateur sous tension pour restaurer la fonction. Si cette fonction ne peut toujours pas être utilisée, même si un seul périphérique externe est connecté, arrêtez d'utiliser ce périphérique externe, car sa consommation dépasse la valeur acceptable par l'ordinateur.</p> <hr/> <p>Certains périphériques externes peuvent ne pas être en mesure d'utiliser la fonction Veille et charge. Dans ce cas, essayez l'une des méthodes suivantes :</p> <ul style="list-style-type: none"> <li>■ Sélectionnez un autre mode.</li> <li>■ Éteignez l'ordinateur pendant que des périphériques externes lui sont connectés.</li> <li>■ Connectez les périphériques externes après avoir éteint l'ordinateur.</li> </ul> <p>Si cette fonction est toujours inopérante, désactivez-la et cessez de l'utiliser.</p>
La batterie est rapidement épuisée même quand j'ai éteint l'ordinateur.	<p>Si la fonction Veille et charge est activée, la batterie de l'ordinateur se décharge en mode Veille prolongée ou lorsque l'ordinateur est éteint.</p> <p>Connectez l'ordinateur à son adaptateur secteur ou modifiez le paramétrage de la fonction Veille et charge en le désactivant.</p>



Problème	Procédure
Certains périphériques externes ne fonctionnent pas lorsqu'ils sont connectés à un port compatible.	<p>Certains périphériques externes peuvent ne pas fonctionner lorsqu'ils sont connectés à un port compatible lorsque la fonction Veille et charge est activé.</p> <p>Reconnectez le périphérique externe après avoir mis l'ordinateur en marche.</p> <p>Si le périphérique externe ne fonctionne toujours pas, connectez-le à un port qui n'est pas doté de l'icône de compatibilité avec cette fonction (⚡) ou désactivez la fonction Veille et charge</p>
La fonction Réactivation USB ne fonctionne pas.	<p>Lorsque la fonction Veille et charge est activée, la fonction Réactivation ne fonctionne pas sur les ports compatibles avec la fonction Veille et charge USB.</p> <p>Dans ce cas, utilisez un port qui n'est pas doté de la fonction Veille et charge (identifié par l'absence de l'icône (⚡), ou désactivez la fonction Veille et charge USB.</p>

## Périphérique eSATA

Outre les informations de cette section, consultez aussi la documentation de votre périphérique eSATA.

Problème	Procédure
Le périphérique eSATA ne fonctionne pas	<p>Débranchez le périphérique eSATA de l'ordinateur et reconnectez-le à un port USB pour vérifier qu'il est bien détecté.</p> <p>Un périphérique eSATA peut ne pas être reconnu lorsqu'il est connecté au port mixte eSATA/USB alors que l'ordinateur est en mode Veille ou Veille prolongée. Dans ce cas, déconnectez le périphérique eSATA, puis reconnectez-le lorsque l'ordinateur est sous tension.</p> <p>Assurez-vous que les pilotes eSATA nécessaires sont correctement installés. Pour ce faire, consultez la documentation du périphérique et celle du système d'exploitation.</p> <p>Si vous ne parvenez toujours pas à résoudre le problème, consultez votre revendeur.</p>

## Module mémoire supplémentaire

Reportez-vous également au chapitre 3, *Matériel, utilitaires et options*, pour plus de détails sur l'installation et l'extraction des modules mémoire.

Problème	Procédure
<p>En cas de dysfonctionnement de la mémoire, le voyant d'alimentation clignote, toutes les demi-secondes. Le tableau ci-dessous regroupe les différentes combinaisons possibles :</p> <p>Erreur uniquement dans l'emplacement A : deux clignotements en orange, puis un en blanc.</p> <p>Erreur uniquement dans l'emplacement B : orange une fois, puis deux fois blanc.</p> <p>Erreur dans les emplacements A et B : deux fois orange, puis deux fois blanc.</p>	<p>Si le voyant d'alimentation de l'ordinateur clignote lors de sa mise sous tension, vérifiez tout d'abord que les modules mémoire installés sont compatibles avec l'ordinateur. En cas d'erreur liée à un module mémoire compatible, il est possible que ce module soit endommagé.</p> <hr/> <p>Si vous avez installé un module incompatible, suivez les instructions ci-dessous.</p> <ol style="list-style-type: none"> <li>1. Mettez l'ordinateur hors tension.</li> <li>2. Déconnectez l'adaptateur secteur et tous les périphériques.</li> <li>3. Retirez la batterie.</li> <li>4. Retirez le module mémoire non compatible.</li> <li>5. Installez la batterie et/ou connectez l'adaptateur secteur.</li> <li>6. Remettez l'ordinateur sous tension.</li> </ol> <p>Si vous ne parvenez toujours pas à résoudre le problème, consultez votre revendeur.</p>
<p>Une erreur se produit lorsqu'un module mémoire est inséré dans le connecteur B alors qu'aucun module mémoire n'est inséré dans le connecteur A.</p>	<p>Enlevez le module mémoire du connecteur B et installez-le dans le connecteur A.</p>

## Système audio

Outre les informations de cette section, consultez aussi la documentation de votre périphérique audio.

Problème	Procédure
Aucun son n'est produit	<p>Réglez le volume.</p> <p>Pour augmenter ou réduire le volume, cliquez sur les boutons correspondants.</p> <hr/> <p>Réglez le niveau du volume à partir du pilote audio.</p> <hr/> <p>Assurez-vous que l'option Muet est désactivée</p> <hr/> <p>Si nécessaire, vérifiez la connexion du casque.</p> <hr/> <p>Consultez le Gestionnaire de périphériques de Windows pour vous assurer que le périphérique audio est activé et fonctionne correctement.</p> <p>Pour plus d'informations, consultez la section « Dépannage sous Windows » de l'Aide de Windows.</p>
Un son gênant est émis	<p>Vous subissez un effet Larsen dû au microphone interne ou externe. Reportez-vous à la section <a href="#">Système audio</a> du chapitre 4, <a href="#">Concepts de base</a> pour plus de détails.</p> <p>Il n'est pas possible de régler le volume pendant le démarrage ou l'arrêt de Windows.</p> <p>Si vous ne parvenez toujours pas à résoudre le problème, consultez votre revendeur.</p>

## Moniteur externe

Reportez-vous également au chapitre 3, *Matériel, utilitaires et options*, et à la documentation de l'écran.

Problème	Procédure
L'écran ne se met pas sous tension	Vérifiez que la touche de mise en marche du moniteur est bien enfoncée, et que le cordon est bien connecté à l'ordinateur et à une prise secteur sous tension.
L'écran n'affiche rien	<p>Essayez de régler le contraste et la luminosité de l'écran externe.</p> <p>Appuyez sur les touches d'accès direct <b>Fn + F5</b> pour changer la priorité de l'affichage et vous assurer que l'écran interne est sélectionné.</p> <p>Assurez-vous que l'écran externe est connecté.</p> <p>Lorsque l'écran externe est défini en tant qu'écran principal en mode bureau étendu, l'écran externe ne s'affiche pas lorsque vous désactivez le mode Veille si l'écran externe est déconnecté alors que le mode Veille de l'ordinateur était actif.</p> <p>Pour prévenir cette situation, ne déconnectez pas l'écran externe pendant que l'ordinateur est en mode Veille ou Veille prolongée.</p> <p>Vous devez mettre l'ordinateur hors tension avant de déconnecter l'écran externe.</p> <p>Lorsque les écrans externe et interne sont définis sur le mode clonage et si ces derniers sont arrêtés automatiquement, l'écran externe risque de rester en veille lorsque vous réactivez l'ordinateur.</p> <p>Dans ce cas, appuyez sur <b>Fn + F5</b> pour rétablir le mode clonage des deux écrans.</p>
Des erreurs d'affichage se produisent	<p>Vérifiez que le câble qui relie l'écran externe à l'ordinateur est correctement fixé.</p> <p>Si vous ne parvenez toujours pas à résoudre le problème, consultez votre revendeur.</p>

## LAN

Problème	Procédure
Impossible d'accéder au réseau local	Assurez-vous que le câble est connecté correctement à la prise LAN de l'ordinateur et au concentrateur du réseau.
Wake-up on LAN ne fonctionne pas	Assurez-vous que l'adaptateur secteur est branché. La fonction Wake-up on LAN consomme de l'électricité même lorsque le système est hors tension. Si le problème persiste, contactez votre administrateur réseau.

## Réseau sans fil

Si les procédures suivantes ne rétablissent pas l'accès au LAN, consultez votre administrateur réseau. Pour plus de détails, reportez-vous au chapitre 4, *Concepts de base* pour plus de détails.

Problème	Procédure
Impossible d'accéder à la carte LAN sans fil	Assurez-vous que le commutateur de communications de l'ordinateur est sur la position On. Si le problème persiste, contactez votre administrateur de réseau.

## Bluetooth

Pour plus de détails, reportez-vous au chapitre 4, *Concepts de base*, pour plus de détails.

Problème	Procédure
Impossible d'accéder au périphérique Bluetooth	Assurez-vous que le commutateur de communications de l'ordinateur est sur la position On.  Assurez-vous que Bluetooth Manager est actif et que le périphérique Bluetooth est sous tension.  Assurez-vous qu'aucune carte Bluetooth n'est installée dans l'ordinateur. En effet, la fonction Bluetooth intégrée et la carte PC Bluetooth en option ne peuvent fonctionner conjointement. Si vous ne parvenez toujours pas à résoudre le problème, consultez votre revendeur.

## Assistance TOSHIBA

Si les problèmes persistent lors de l'utilisation de votre ordinateur, alors que vous avez suivi les recommandations indiquées dans ce chapitre, vous devez faire appel à votre revendeur TOSHIBA.

### Avant d'appeler

Certains problèmes peuvent provenir de l'utilisation d'un logiciel ou du système d'exploitation. Il importe donc d'examiner en premier lieu toutes les solutions. Avant de contacter votre revendeur TOSHIBA, essayez les procédures suivantes :

- Consultez les sections relatives à la résolution d'incidents dans la documentation qui accompagne l'ordinateur, les logiciels et périphériques utilisés.
- Si le problème survient lors de l'utilisation d'une application, consultez d'abord la documentation accompagnant le produit en question, et contactez le support technique de l'éditeur du logiciel.
- Consultez le revendeur auprès duquel vous avez acheté l'ordinateur. Il est le mieux placé pour vous renseigner sur ce qu'il convient de faire.

### Personnes à contacter

Si vous ne pouvez toujours pas résoudre le problème et pensez qu'il est lié à un dysfonctionnement matériel, écrivez à TOSHIBA à l'adresse indiquée dans le livret de garantie fourni ou bien rendez-vous sur le site Internet de TOSHIBA, <http://www.toshiba-europe.com>.

# Annexe A

## Spécifications

Vous trouverez dans cette annexe la liste des spécifications techniques DE l'ordinateur.

### Environnement

Conditions	Température ambiante	Humidité relative
Marche	5 à 35° C	20 à 80 % sans condensation
Arrêt	-20°C à 60°C	10 à 90 % sans condensation

Conditions	Altitude (par rapport au niveau de la mer)
Marche	0 à 3 000 mètres
Arrêt	0 à 10 000 mètres maximum

### Alimentation

Adaptateur secteur	100 à 240 volts alternatifs 50 ou 60 hertz (cycles par seconde).
Ordinateur	19V DC 5,0 ampères

## Modem intégré



Ces informations s'appliquent aux modèles équipés d'un modem intégré.

### Unité de contrôle réseau (NCU)

<b>Type d'unité</b>	AA
<b>Type de ligne</b>	Ligne téléphonique (analogique uniquement)
<b>Type de numérotation</b>	Impulsions Tonalité

<b>Commandes de contrôle</b>	Commandes AT Commandes EIA-578
------------------------------	-----------------------------------

<b>Fonction de surveillance</b>	Haut-parleur système
---------------------------------	----------------------

### Spécifications de communication

<b>Système de communication</b>	Données : Duplex intégral Télécopie : Semi-duplex
---------------------------------	--

<b>Protocole de communication</b>	Données
	ITU-T-Rec V.21/V.22/V.22bis/V.32/ (ancien CCITT) V.32bis/V.34/V.90
	Bell 103/212A
	Télécopie
	ITU-T-Rec V.17/V.29/V.27ter / (ancien CCITT) V.21 ch2

<b>Vitesse de communication</b>	Transmission et réception de données 300/1 200/2 400/4 800/7 200/9 600/12 000/ 14 400/16 800/19 200/21 600/24 000/26 400/ 28 800/31 200/33 600 bits/s Réception des données en mode V.90 28 000/29 333/30 666/32 000/33 333/34 666/ 36 000/37 333/38 666/40 000/41 333/42 666/ 44 000/45 333/46 666/48 000/49 333/50 666/ 52 000/53 333/54 666/56 000 bps Télécopie 2 400/4 800/7 200/9 600/12 000/14 400 bits/s
---------------------------------	--

<b>Niveau de transmission</b>	-10 dBm
-------------------------------	---------

<b>Niveau de réception</b>	-10 à -40 dBm
----------------------------	---------------

<b>Impédance entrée/sortie</b>	600 ohms $\pm$ 30 %
--------------------------------	---------------------

<b>Correction des erreurs</b>	MNP classe 4 et ITU-T V.42
-------------------------------	----------------------------

<b>Compression des données</b>	MNP classe 5 et ITU-T V.42 bis
--------------------------------	--------------------------------

<b>Alimentation</b>	+3,3 V (fournie par l'ordinateur)
---------------------	-----------------------------------



# Annexe B

## Contrôleur d'écran et mode d'affichage

### Contrôleur d'écran

Le contrôleur d'écran interprète les commandes reçues et les traduit en commandes de pilotage des pixels correspondants.



*Du fait de la résolution accrue de l'écran interne, les lignes peuvent sembler interrompues sous DOS en mode texte plein écran.*

Le contrôleur d'écran contrôle également le mode vidéo, qui répond aux normes internationales relatives à la résolution d'écran et au nombre maximum de couleurs à afficher à l'écran. Les logiciels écrits pour un mode vidéo donné fonctionnent sur tout ordinateur gérant ce mode.

### Mode vidéo

Les paramètres des modes vidéo sont configurés via la boîte de dialogue **Propriétés de Affichage**.

Pour ouvrir la boîte de dialogue **Propriétés de Affichage**, cliquez sur **Démarrer -> Panneau de configuration -> Apparence et personnalisation -> Affichage**.



*Si vous exécutez certaines applications (par exemple une application 3D ou de lecture vidéo, etc.), vous risquez de subir des distorsions, une image vacillante voire des images noires.*

*Dans ce cas, réglez la résolution de l'affichage. Réduisez-la jusqu'à ce que les images s'affichent correctement.*

*La désactivation de Windows Aero™ permet également de corriger ce problème.*



# Annexe C

## Réseau sans fil

Cette annexe est là pour vous aider à installer et à faire fonctionner votre réseau LAN sans fil avec un minimum de paramètres.

### Spécifications

<b>Type</b>	Minicarte PCI Express
<b>Compatibilité</b>	<ul style="list-style-type: none"> <li>■ Norme IEEE 802.11 pour LAN sans fil</li> <li>■ Wi-Fi (Wireless Fidelity) certifiée par l'alliance Wi-Fi. Le logo « CERTIFIÉ Wi-Fi » est la marque de certification par l'alliance Wi-Fi.</li> </ul>
<b>Système d'exploitation réseau</b>	<ul style="list-style-type: none"> <li>■ Microsoft Windows Networking</li> </ul>
<b>Protocole d'accès au support</b>	<ul style="list-style-type: none"> <li>■ CSMA/CA (éviter des collisions) avec accusé de réception (ACK)</li> </ul>

### Caractéristiques radio

Les caractéristiques radio du module pour réseau sans fil varient selon différents facteurs :

- Le pays où le produit a été acheté
- Le type de produit

Les communications sans fil font souvent l'objet de réglementations locales. Bien que les périphériques réseau pour LAN sans fil aient été conçus pour fonctionner dans les bandes de fréquence 2,4 et 5 GHz ne nécessitant pas de licence, les réglementations locales peuvent imposer un certain nombre de limitations à l'utilisation de périphériques de communication sans fil.



*Reportez-vous à la brochure « Informations utilisateur » pour prendre connaissance des règlements applicables dans votre pays/région.*

<b>Fréquence radio</b>	■ Bande 5 GHz (5150-5850 MHz) (révision A, n)
	■ Bande de 2,4 GHz (2 400-2 483,5 MHz) (révision b/g et n)

La portée du signal sans fil est fonction de la vitesse de transmission des communications sans fil. Les communications effectuées à une vitesse de transmission plus faible peuvent parcourir des distances plus importantes.

- La portée de vos périphériques sans fil peut être affectée si les antennes sont placées près de surfaces métalliques ou de matériaux solides de densité élevée.
- Cette plage est aussi affectée par les obstacles situés sur le trajet du signal, obstacles qui peuvent soit absorber le signal, soit le réfléchir.

## Sous-bandes de fréquences prises en charge

Suivant la réglementation en vigueur dans votre pays/région, le module LAN sans fil peut prendre en charge différents jeux de canaux 5/2,4 GHz. Prenez contact avec votre revendeur agréé de périphériques réseau sans fil ou votre agence TOSHIBA pour obtenir plus de renseignements sur les réglementations radio en vigueur dans votre pays/région.

### Canaux de la bande de 2,4 GHz (IEEE 802.11 sans fil révision b, g et n)

Plage de fréquence ID du canal	2 400 à 2 483,5 MHz
1	2412
2	2417
3	2422
4	2427
5	2432
6	2437
7	2442
8	2447
9	2452
10	<b>2457*1</b>
11	2462

12	<b>2467*2</b>
13	<b>2472*2</b>

\*1 canaux pré-réglés par défaut

\*2 La largeur de bande et le canal à utiliser dépendent du module LAN sans fil installé. L'agrément des canaux varie en fonction du pays ou de la zone d'utilisation. Lors de l'utilisation de ces canaux dans un pays ou une région, consultez l'addendum *Pays/régions d'utilisation agréée*.

La configuration des canaux est gérée de la façon suivante :

- Pour les clients sans fil utilisant une infrastructure LAN sans fil, le module LAN sans fil se lance en utilisant automatiquement le canal identifié par le point d'accès LAN sans fil. En cas de renvoi entre différents points d'accès, le poste peut, si nécessaire, changer de canal de manière dynamique.
- Dans le cas des modules LAN sans fil installées pour des clients en mode ad hoc, le module utilise par défaut le canal 10.
- Dans un point d'accès, le module LAN sans fil utilise le canal par défaut (en gras) sauf si l'administrateur réseau a sélectionné un autre canal lors de la configuration du point d'accès LAN sans fil.

### Canaux de la bande 5 GHz (IEEE 802.11 sans fil révision a et n)

Plage de fréquence ID du canal	5 150 à 5 850 MHz
34	<b>5170*2</b>
36	<b>5180*2</b>
38	<b>5190*2</b>
40	<b>5200*2</b>
42	<b>5210*2</b>
44	<b>5220*2</b>
46	<b>5230*2</b>
48	<b>5240*2</b>
52	<b>5260*2</b>
56	<b>5280*2</b>
60	<b>5300*2</b>
64	<b>5320*2</b>
100	<b>5500*2</b>
104	<b>5520*2</b>
108	<b>5540*2</b>

112	<b>5560</b> *2
116	<b>5580</b> *2
120	<b>5600</b> *2
124	<b>5620</b> *2
128	<b>5640</b> *2
132	<b>5660</b> *2
136	<b>5680</b> *2
140	<b>5700</b> *2
149	<b>5745</b> *2
153	<b>5765</b> *2
157	<b>5785</b> *2
161	<b>5805</b> *2
165	<b>5825</b> *2

\*1 canaux pré-réglés par défaut

\*2 Le canal à utiliser dépend du module LAN sans fil installé.

L'agrément des canaux varie en fonction du pays ou de la zone d'utilisation. Lors de l'utilisation de ces canaux dans un pays ou une région, consultez l'addendum *Pays/régions d'utilisation agréée*.

La configuration des canaux est gérée de la façon suivante :

- Pour les clients sans fil utilisant une infrastructure LAN sans fil, le module LAN sans fil se lance en utilisant automatiquement le canal identifié par le point d'accès LAN sans fil. En cas de renvoi entre différents points d'accès, le poste peut, si nécessaire, changer de canal de manière dynamique.
- Dans un point d'accès, le module LAN sans fil utilise le canal par défaut (en gras) sauf si l'administrateur réseau a sélectionné un autre canal lors de la configuration du point d'accès LAN sans fil.

# Annexe D

## Interopérabilité de la technologie Bluetooth

Les adaptateurs Bluetooth TOSHIBA sont conçus pour être compatibles avec n'importe quel produit ayant recours à la technologie sans fil Bluetooth. Cette dernière repose sur la technologie de spectre étalé à sauts de fréquence et est conforme à :

- Spécification Bluetooth Ver. 3.0+HS, définie et approuvée par le Bluetooth Special Interest Group.
- la spécification Bluetooth 2.1+EDR, définie et approuvée par le Bluetooth Special Interest Group.
- La certification de conformité avec le logo Bluetooth, définie par le Bluetooth Special Interest Group.



- *Lorsque vous utilisez des cartes Bluetooth TOSHIBA près de périphériques réseau sans fil de 2,4 GHz, les transmissions Bluetooth risquent de se ralentir ou de provoquer des erreurs. Lorsque vous détectez des interférences pendant l'utilisation de cartes Bluetooth TOSHIBA, changez systématiquement de fréquence, placez votre ordinateur en dehors de la zone d'interférence des périphériques Wireless LAN de 2,4 GHz (40 mètres ou plus) ou n'utilisez plus votre ordinateur pour les transmissions. Veuillez consulter le site Web d'assistance produit de TOSHIBA PC suivant.*
- *Les périphériques Bluetooth et LAN sans fil utilisent la même plage de fréquence radio et risquent de provoquer des interférences mutuelles. Si vous utilisez des appareils Bluetooth et LAN sans fil simultanément, les performances réseau risquent de s'en ressentir, voire de provoquer une rupture de connexion. Dans ce cas, désactivez immédiatement l'un des périphériques Bluetooth ou réseau sans fil. Veuillez consulter le site Web d'assistance produit de TOSHIBA PC suivant.*

Site d'assistance produits de TOSHIBA PC.

En Europe consultez le site

<http://www.toshiba-europe.com/computers/tnt/bluetooth.htm>

Aux Etats-Unis, voir

<http://www.pc.support.global.toshiba.com>

## Technologie sans fil Bluetooth et ergonomie

Les produits utilisant la technologie sans fil Bluetooth, comme tous les autres appareils émetteurs de fréquences radio, émettent de l'énergie électromagnétique. Le niveau d'énergie émis par les périphériques Bluetooth sans fil reste cependant nettement inférieur à celui qui est émis par d'autres appareils sans fil, tels que les téléphones mobiles.

Dans la mesure où les produits Bluetooth sans fil respectent les normes et les recommandations relatives à la sécurité des fréquences radio, TOSHIBA déclare que le présent produit Bluetooth sans fil ne présente pas de risque. Ces normes et recommandations tiennent compte de l'état actuel des connaissances et proviennent de panels de délibération et de comités scientifiques.

Dans certaines situations ou dans certains environnements, l'utilisation de périphériques Bluetooth sans fil peut être restreinte par le propriétaire du bâtiment ou les responsables de l'organisation. Ces situations peuvent inclure par exemple :

- Utilisation d'un équipement de communications Bluetooth à bord d'un avion, ou
- dans tout autre environnement où le risque de provoquer des interférences à l'encontre d'autres équipements ou services est considéré comme dangereux.

Si vous avez des doutes concernant les règles qui s'appliquent à l'utilisation d'appareils sans fil dans un environnement spécifique (tel qu'un aéroport), il est fortement recommandé d'obtenir une autorisation avant d'utiliser ces appareils.

## Règlements

### Général

Le présent produit est conforme à toute spécification obligatoire dans tous les pays ou toutes les régions où il est vendu. En supplément, le produit est conforme aux normes suivantes.

### Union européenne (UE) et AELE

Cet équipement est conforme à la directive R&TTE 1999/5/EC et porte le label CE en conséquence.

La correction des interférences provoquées par ces modifications non autorisées, ces substitutions ou ces connexions incombe à l'utilisateur.



## **Avertissement : Exposition aux radiations de fréquences radio**

La puissance d'émission radio de l'adaptateur Bluetooth TOSHIBA est très inférieure aux limites d'exposition aux ondes radio définies par la FCC. Néanmoins, ces adaptateurs Bluetooth doivent être installés de façon à réduire autant que possible les contacts avec une personne pendant l'utilisation.

L'installateur de cet équipement radio doit s'assurer que l'antenne est située ou dirigée de telle façon qu'elle n'émette pas de champ de fréquence radio au-delà des limites spécifiées par Santé Canada. Consultez le Code de sécurité 6, disponible sur le site Web de Santé Canada [www.hc-sc.gc.ca/rpb](http://www.hc-sc.gc.ca/rpb).



# Annexe E

## Cordons et connecteurs d'alimentation

Les connecteurs du cordon d'alimentation doivent être compatibles avec les prises de courant locales, et le cordon doit être conforme aux normes en vigueur dans le pays ou la région d'utilisation. Tous les cordons d'alimentation doivent respecter les spécifications suivantes :

<b>Longueur :</b>	1,7 mètres minimum
<b>Section du fil :</b>	Minimum 0,75 mm <sup>2</sup>
<b>Intensité du courant :</b>	2,5 ampères minimum
<b>Tension nominale :</b>	125 ou 250 V courant alternatif (selon les normes d'alimentation en vigueur dans les différents pays ou différentes régions)

## Agences de certification

<b>E-U et Canada :</b>	Dans la liste UL et certifiés CSA Non. 18 AWG, Type SVT ou SPT-2		
<b>Australie :</b>	AS		
<b>Japon :</b>	DENANHO		
<b>Europe :</b>			
<b>Autriche :</b>	OVE	<b>Italie :</b>	IMQ
<b>Belgique :</b>	CEBEC	<b>Pays-Bas :</b>	KEMA
<b>Danemark :</b>	DEMKO	<b>Norvège :</b>	NEMKO
<b>Finlande :</b>	FIMKO	<b>Suède :</b>	SEMKO
<b>France :</b>	LCIE	<b>Suisse :</b>	SEV
<b>Allemagne :</b>	VDE	<b>Royaume-Uni :</b>	BSI

En Europe, les cordons à deux brins doivent être de type VDE, H05VVH2-F ou H03VVH2-F ou VDE, H05VV-F pour les cordons à trois brins.

Pour les Etats-Unis et le Canada, la prise à trois fiches doit être de type 2-15P (250 V) ou 1-15P (125 V) et la prise à 3 fiches doit être de type 6-15P (250 V) ou 5-15P (125 V) comme indiqué dans le code U.S. National Electrical ou dans le Code d'électricité canadien Section II.

Les illustrations suivantes présentent les formes de prise aux Etats-Unis, au Canada, au Royaume-Uni, en Australie et en Europe.

### Etats-Unis

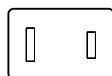

Agréé UL

### Royaume-Uni

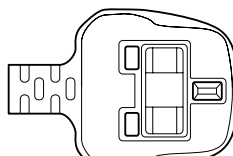

Agréé BS

### Australie

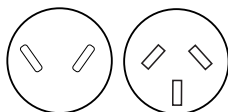

Agréé AS

### Europe

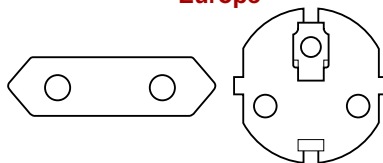

Agréé par l'agence appropriée

### Canada

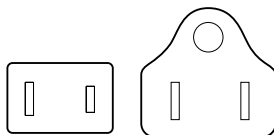

Agréé CSA

# Annexe F

## TOSHIBA PC Health Monitor

L'application TOSHIBA PC Health Monitor supervise en permanence un ensemble de fonctions système, telles que la consommation d'énergie, la santé de la batterie et le refroidissement du système, et vous tient informé. Cette application identifie les différents composants du système et leur numéro de série, et suit les activités correspondantes.

Les informations collectées incluent la date/heure d'utilisation des périphériques et le nombre d'activations ou de changements d'état (par exemple, le nombre de sollicitations du bouton d'alimentation et de la touche **FN**, de l'adaptateur secteur, de la batterie, de l'écran à cristaux liquides, du ventilateur, du disque dur, du volume, du commutateur de communication sans fil, de TOSHIBA Express Port Replicator, ainsi que des informations sur les ports USB), la date de première utilisation du système, ainsi que l'utilisation de l'ordinateur et du périphérique (notamment, les paramètres d'économie d'énergie, la température de la batterie et le rechargement, l'UC, la mémoire, le temps de rétro-éclairage, ainsi que les températures des différents périphériques). Les données stockées utilisent une très petite partie de la capacité totale du disque dur, soit environ 3 Mo au plus par an.

Ces informations permettent d'identifier et signaler les problèmes système susceptibles d'avoir un impact sur votre ordinateur Toshiba. Elles permettent également de faciliter le diagnostic de problèmes lorsque l'ordinateur nécessite une réparation chez un revendeur agréé par Toshiba. De plus, Toshiba peut également utiliser ces informations pour des raisons d'analyse et d'assurance qualité.

Selon les restrictions d'utilisation ci-dessus, les données du disque dur qui figurent dans l'historique peuvent être communiquées à des entités en dehors de votre pays ou lieu de résidence (par ex., l'Union Européenne). Ces pays peuvent avoir ou ne pas avoir des lois de protection des données similaires à celles de votre pays.

Une fois le logiciel activé, vous pouvez désactiver TOSHIBA PC Health Monitor à la demande en désinstallant le logiciel avec la fonction **Désinstallation d'un programme dans le Panneau de configuration**. Sinon, vous risquez de supprimer de façon automatique toutes les informations collectées sur le disque dur.

TOSHIBA PC Health Monitor n'étend ou ne modifie pas les obligations de la garantie limitée de Toshiba. Les termes et les limites de la garantie limitée de Toshiba s'appliquent.

## Démarrage de TOSHIBA PC Health Monitor

TOSHIBA PC Health Monitor peut être démarré de l'une des façons suivantes :

- Cliquez sur **Démarrer -> Tous les programmes -> TOSHIBA -> Utilitaires -> PC Health Monitor**.
- Cliquez sur l'icône (  ) dans la zone de notification, puis cliquez sur le message « **Activer PC Health Monitor** » lorsque l'application s'affiche pour la première fois et sur « **Exécuter PC Health Monitor** » les fois suivantes.

Quelle que soit la méthode utilisée, l'écran explicatif de TOSHIBA PC Health Monitor s'affiche.

Cliquez sur **Suivant** pour afficher l'écran **PC Health Monitor Software Notice & Acceptance**. Lisez avec attention les informations qui s'affichent. La sélection de **ACCEPT** et le fait de cliquer sur **OK** pour accepter les conditions d'utilisation et le partage des informations recueillies, et activer le programme. En activant TOSHIBA PC Health Monitor, vous acceptez ces termes et conditions, ainsi que l'utilisation et le partage des informations ainsi collectées. Une fois le programme activé, l'écran TOSHIBA PC Health Monitor s'affiche et le programme procède à la supervision des fonctions système et à la collecte des informations.

# Annexe G

## Remarques légales

Le présent chapitre regroupe les remarques légales qui s'appliquent aux ordinateurs TOSHIBA. Dans le texte de ce manuel, \*XX permet d'indiquer les ordinateurs TOSHIBA concernés par les différentes remarques.

Les descriptions qui se rapportent à cet ordinateur sont identifiées par une marque \*XX bleue. Cliquez sur \*XX pour afficher la description correspondante.

### Icônes sans correspondances\*1

Certains châssis d'ordinateurs portables sont conçus pour accepter toutes les configurations possibles d'une série complète de produits.

Par conséquent, le modèle sélectionné risque de ne pas comporter toutes les fonctionnalités et les spécifications correspondant aux icônes et voyants présents sur le châssis de l'ordinateur.

### Processeur\*2

Remarques relatives aux performances du processeur

Les performances de votre UC peuvent différer des spécifications dans les cas suivants :

- utilisation de certains périphériques externes
- utilisation sur batterie et non pas sur secteur
- utilisation de certaines images multimédia, générées par l'ordinateur ou par des applications vidéo ;
- utilisation de lignes téléphoniques standard ou de connexions réseau à faible débit
- utilisation de logiciels de modélisation complexes, tels que les logiciels de CAO professionnels
- utilisation simultanée de plusieurs applications ou fonctionnalités ;
- utilisation de l'ordinateur dans des zones à pression atmosphérique réduite (altitude élevée > 1 000 mètres ou > 3 280 pieds au-dessus du niveau de la mer) ;

- utilisation de l'ordinateur à des températures non comprises entre 5 °C et 30 °C ou supérieures à 25 °C à haute altitude (toutes les références de température sont approximatives et peuvent varier en fonction du modèle d'ordinateur. Veuillez consulter la documentation de l'ordinateur ou le site Toshiba à l'adresse [www.pcsupport.toshiba.com](http://www.pcsupport.toshiba.com) pour obtenir de plus amples informations).

Les performances du processeur peuvent également varier en fonction de la configuration du système.

Dans certaines circonstances, votre ordinateur peut s'éteindre automatiquement. Il s'agit d'une mesure de protection visant à réduire les risques de perte de données ou de détérioration du produit lorsque les conditions d'utilisation ne sont pas respectées. Pour ne pas perdre vos données, effectuez régulièrement des copies de sauvegarde sur un support externe. Afin de garantir des performances optimales, respectez toujours les recommandations d'utilisation. Consultez les restrictions supplémentaires dans la documentation de votre produit. Contactez votre revendeur Toshiba, reportez-vous à la section *Assistance TOSHIBA* du chapitre 8, *Dépannage*, pour plus de détails.

## Processeurs de 64 bits

Les processeurs de 64 bits ont été conçus pour exploiter les possibilités de traitement à 32 et 64 bits.

Le traitement à 64 bits implique que les conditions matérielles et logicielles suivantes soient réunies :

- Système d'exploitation 64 bits
- Processeur de 64 bits, jeu de composants et eBIOS (Basic Input/Output System)
- Pilotes de périphériques 64 bits
- Applications 64 bits

Certains pilotes de périphérique et/ou applications peuvent ne pas être compatibles avec un processeur 64 bits et peuvent par conséquent ne pas fonctionner correctement.

## Mémoire (système)<sup>\*3</sup>

Une partie de la mémoire principale peut être exploitée par le système graphique pour améliorer ses performances, ce qui peut réduire la mémoire disponible pour les autres applications. La quantité de mémoire système attribuée aux tâches graphiques dépend du système en place, des applications utilisées, de la taille de la mémoire système et autres facteurs. Les ordinateurs dotés d'un système d'exploitation 32 bits peuvent adresser jusqu'à 3 Go de mémoire système. Seuls les ordinateurs dotés d'un système d'exploitation 64 bits peuvent adresser 4 Go ou plus de mémoire système.



## Durée de vie de la batterie\*4

La durée de vie de la batterie varie considérablement selon le modèle, la configuration, les applications, les paramètres de gestion système et les fonctions utilisées, ainsi que selon les variations de performance naturelles liées à la conception des composants. La durée de vie nominale correspond à des modèles sélectionnés et des configurations testées par Toshiba lors de la publication. Le temps de chargement dépend de l'utilisation. La batterie ne se charge pas lorsque l'ordinateur monopolise l'alimentation.

La capacité de rechargement de la batterie se dégrade au cours des cycles de chargement et consommation, ce qui implique le remplacement de la batterie lorsque les performances de cette dernière deviennent insuffisantes. Cette limitation s'applique à tous les types de batterie. Pour acheter une nouvelle batterie, consultez les informations relatives aux accessoires livrés avec votre ordinateur.

## Capacité du lecteur de disque dur (DD)\*5

Un giga-octets (Go) correspond à  $10^9 = 1\,000\,000\,000$  octets à la puissance 10. Le système d'exploitation de l'ordinateur, cependant, utilise un système binaire pour la définition d'1 Go =  $2^{30} = 1\,073\,741\,824$  octets, ce qui peut donner l'impression d'une capacité de stockage inférieure. La capacité de stockage disponible dépend également du nombre de systèmes d'exploitation pré-installés, ainsi que du nombre d'application et de fichiers de données. La capacité après formatage réelle peut varier.

## Ecran à cristaux liquides\*6

Au fil du temps, et selon l'utilisation de l'ordinateur, la luminosité de l'écran interne se détériore. Cette limitation est liée à la technologie à cristaux liquides et ne constitue pas un dysfonctionnement.

La luminosité maximum implique une connexion au secteur. L'écran s'assombrit lorsque l'ordinateur fonctionne sur batterie.

## Responsabilité relative aux performances du processeur graphique\*7

Les performances de l'unité de traitement graphique (GPU) peuvent varier selon le modèle du produit, la configuration, les applications, les paramètres de gestion de l'énergie et fonctions utilisées. Les performances de la GPU sont optimisées lors de l'utilisation sur secteur et risquent de se dégrader rapidement lors de l'exploitation sur batterie.

Le total de mémoire graphique supplémentaire correspond au total, si applicable, de la mémoire vidéo dédiée, de la mémoire vidéo système et de la mémoire système partagée. La mémoire système partagée peut varier en fonction de la taille de la mémoire système et autres facteurs.

## Réseau sans fil\*8

La vitesse de transmission sur le réseau sans fil et la portée de ce réseau dépendent de l'environnement et de ses obstacles électromagnétiques, de la conception et de la configuration des points d'accès et du client, ainsi que des configurations logicielles et matérielles.

La vitesse de transmission réelle est inférieure à la vitesse maximum théorique.

## Protection contre la copie

La technologie de protection contre la copie incluse dans certains disques risque d'empêcher ou de limiter l'affichage de leur contenu.

# Annexe H

## Précautions contre le vol



*Prenez toujours soin de votre ordinateur et essayez de ne pas vous le faire voler. Vous êtes propriétaire d'un appareil de valeur susceptible d'intéresser les voleurs. Nous vous conseillons de ne pas le laisser sans surveillance dans un lieu public. Vous pouvez utiliser un câble de sécurité (en option) pour fixer votre ordinateur à un objet volumineux.*

*Notez en lieu sûr le modèle de votre ordinateur, son numéro de référence et son numéro de série. Toutes ces informations sont inscrites sur le dessous de votre ordinateur. Veuillez conserver également une preuve d'achat votre ordinateur.*

**En cas de vol**, Toshiba fera tout son possible pour vous aider à retrouver votre ordinateur. Avant de contacter TOSHIBA, assurez-vous que vous disposez des informations suivantes :

- Le pays où votre ordinateur a été volé,
- Le type d'ordinateur,
- Le numéro de référence (numéro PA),
- Le numéro de série (8 chiffres),
- La date du vol,
- Votre adresse, numéro de téléphone et de télécopie.

### **Formulaire papier de déclaration de vol :**

- Remplissez la déclaration de vol Toshiba (ou sa photocopie) figurant à la page suivante.
- Joignez une copie de votre reçu indiquant la date d'achat.
- Postez ou télécopiez ces informations à l'adresse ci-dessous.

### **Formulaire électronique de déclaration de vol :**

- Consultez le site [fr.computers.toshiba-europe.com](http://fr.computers.toshiba-europe.com) sur Internet. Dans la zone Produits, choisissez **PC Portables**.
- Dans la page correspondante, ouvrez le menu **Support & téléchargements**, puis Centre de support et sélectionnez l'option **En cas de vol de votre PC**.

Vos entrées sont utilisées pour assurer le suivi de l'ordinateur à nos points de service.

### ***Déclaration de vol Toshiba***

Envoyer à : TOSHIBA Europe GmbH  
 Réparations et assistance technique  
 Blumenstrasse 26  
 93055 Regensburg  
 Allemagne

Télécopie : +49 (0) 941 7807 921

---

Pays où s'est produit le  
 vol :

---

Type d'ordinateur :  
 (par ex. Satellite A660/  
 A660D, Satellite A665/  
 A665D )

---

N° de modèle :  
 (par ex. PSA55EYXT)

--	--	--	--	--	--	--	--	--	--	--	--	--	--	--	--	--	--	--

---

N° de série :  
 (par ex. 12345678G)

--	--	--	--	--	--	--	--	--	--	--

---

Date du vol :

	Année	Mois	jour

---

### ***Vos coordonnées***

Nom, prénom :

Société :

Rue :

Code postal, ville :

Pays :

Téléphone :

Télécopie :

---

# Glossaire

Les termes du présent glossaire se rapportent aux sujets traités dans ce manuel. Certaines entrées peuvent également comporter une appellation différente pour référence.

## Abréviations

**CA** : courant alternatif

**ACPI** : Advanced Configuration and Power Interface (Interface avancée de configuration et de gestion de l'énergie)

**AMT** : Intel Active Management Technology (Technologie de gestion active)

**ASCII** : American Standard Code for Information Interchange (code standard américain pour l'échange d'informations).

**BIOS** : basic input/output system (système d'entrées/sorties de base)

**bps** : bits par seconde

**CD** : disque compact

**CD-ROM** : Compact Disc Read-Only Memory (disque compact mémoire morte)

**CD-RW** : Compact Disc-ReWritable (disque compact réinscriptible)

**CMOS** : complementary metal-oxide semiconductor (semi-conducteur complémentaire en oxyde de métal)

**CPU** : unité centrale de traitement

**CRT** : cathode ray tube (écran cathodique)

**CC** : courant continu

**DDC** : display data channel (canal des données d'affichage)

**DDR** : **double data rate (rythme de données double)**

**DIMM** : **dual inline memory module (module mémoire de petit format à double rangée)**

**DVD** : digital versatile disc (disque numérique universel)

**DVD-R** : Digital Versatile Disc-Recordable (disque numérique universel enregistrable)

**DVD-RAM** : Digital Versatile Disc-Random Access Memory (disque numérique universel-mémoire vive)

**DVD-R (double couche)** : Digital Versatile Disc Recordable Dual Layer (disque numérique universel enregistrable avec double couche)

**DVD-ROM** : Digital Versatile Disc-Read Only Memory (disque numérique universel - lecture seule)

**DVD-RW** : Digital Versatile Disc-ReWritable (disque numérique universel réinscriptible)

**DVD+R (double couche)** : Digital Versatile Disc Recordable Dual Layer (disque numérique universel enregistrable avec double couche)

**eSATA** : External Serial ATA

**LD** : Lecteur de disquettes

**FIR** : fast infrared (infrarouge haut débit)

**Go** : giga-octet

**DD** : disque dur

**IDE** : integrated drive electronics (norme de connexion de périphériques)

**IEEE** : Institute of Electrical and Electronics Engineers

**IMSM** : Intel Matrix Storage Manager

**E/S** : entrée/sortie

**IRQ** : interrupt request (requête d'interruption)

**Ko** : kilo-octet

**LAN** : local area network (réseau local)

**LCD** : liquid crystal display (écran à cristaux liquides)

**LED** : diode électroluminescente

**Mo** : méga-octet

**MMC** : Multi Media Card (carte multimédia)

**OCR** : Optical Character Recognition (reconnaissance optique de caractères - lecteur).

**PC** : ordinateur personnel

**PCI** : peripheral component interconnect (interconnexion des composants périphériques)

**RAM** : random access memory (mémoire vive)

**RVB** : rouge, vert et bleu.

**ROM** : read only memory (mémoire rémanente)

**RTC** : Horloge en temps réel

**S/P DIF** : Sony/Philips Digital Interface Format

**SDRAM** : synchronized dynamic random access memory (mémoire vive dynamique synchrone)

**SLI** : Scalable Link Interface

**SO-DIMM** : small-outline dual in-line memory module (module de mémoire en ligne double à petite sortie)

**SSD** : Solid state drive (lecteur à état solide)

**TFT** : thin-film transistor (transistor à film fin)

**USB** : Bus série universel

**UXGA** : ultra extended graphics array  
**VGA** : video graphics array (carte vidéographique)  
**WAN** : wide area network (réseau étendu)  
**WSXGA** : Wide Super Extended Graphics Array  
**WSXGA+** : Wide Super Extended Graphics Array Plus  
**WUXGA** : Wide Ultra Extended Graphics Array  
**WXGA** : wide extended graphics array (adaptateur graphique étendu)  
**WXGA+** : wide extended graphics array plus  
**XGA** : extended graphics array (carte graphique étendue)

## A

**AccuPoint** : périphérique de pointage intégré au clavier de l'ordinateur TOSHIBA.

**activer** : rendre une option ou fonction disponible. *Voir* aussi désactiver.

**adaptateur** : un appareil qui permet d'assurer la connexion entre deux unités. Par exemple, l'adaptateur de l'écran interne reçoit des informations en provenance du logiciel et les transforme en images à l'écran. Un adaptateur peut revêtir plusieurs formes, allant d'un microprocesseur à un connecteur simple : Un adaptateur intelligent (capable d'effectuer des traitements) peut également être appelé contrôleur.

**alphanumérique** : caractère entré au clavier. Il peut s'agir d'une lettre, d'un nombre ou d'autres symboles tels que les signes de ponctuation ou les symboles mathématiques.

**application** : Ensemble de programmes utilisés pour des tâches particulières, telles que la comptabilité, le traitement de texte, la planification financière, les feuilles de calcul et les jeux.

**ASCII** : American Standard Code for Information Interchange (code standard américain pour l'échange d'informations). Le code ASCII est un ensemble de 256 codes binaires qui représentent les lettres, les chiffres et les symboles les plus couramment utilisés.

**asynchrone** : qui ne se produit pas dans le même temps. Dans le domaine des communications, ce terme caractérise une méthode de transmission de données qui ne nécessite pas l'envoi d'un flux constant de bits à des intervalles de temps égaux.

## B

**binaire** : système de numérotation en base 2 composé de zéros et de uns (activé ou désactivé), utilisé par la plupart des ordinateurs numériques. Le chiffre le plus à droite d'un nombre binaire a la valeur 1, le suivant la valeur 2, puis 4, 8, 16 et ainsi de suite. Par exemple, le nombre binaire 101 a pour équivalent décimal 5. *Voir aussi ASCII.*

- BIOS** : Basic Input Output System Microprogramme contrôlant le flux de données dans l'ordinateur. *Voir aussi microprogramme.*
- bit** : Contraction des termes « binary digit » (chiffre binaire). Unité d'information de base utilisée par l'ordinateur. Elle peut avoir deux valeurs différentes, à savoir zéro et un. Huit bits correspondent à un octet. *Voir aussi octet.*
- bit d'arrêt** : un ou plusieurs bits d'un octet qui suivent le caractère transmis ou regroupent les codes dans les communications en série asynchrones.
- bits de données** : paramètre de communication de données qui contrôle le nombre de bits (chiffres binaires) utilisés pour constituer un octet. Si les bits de données = 7, l'ordinateur peut générer 128 caractères uniques. Si les bits de données = 8, l'ordinateur peut générer 256 caractères uniques.
- blindage contre les interférences radio (RFI)** : blindage métallique renfermant les cartes de circuit imprimé de l'imprimante ou de l'ordinateur afin de les protéger contre les interférences radio et TV. Tous les équipements informatiques génèrent des signaux de fréquence radio. La FCC réglemente la quantité de signaux qu'un ordinateur est autorisé à laisser passer. Un périphérique de classe A est suffisant pour un usage de bureau. La classe B propose une classification beaucoup plus stricte destinée à l'utilisation des équipements ménagers. Les ordinateurs portables Toshiba sont conformes à la classe B.
- bloc numérique intégré** : Fonction qui vous permet d'utiliser certaines touches du clavier pour saisir des chiffres ou pour contrôler les mouvements du curseur et des pages.
- Bluetooth** : Technologie radio à faible portée conçue pour simplifier les communications sans fil entre les ordinateurs, les périphériques de communication et Internet.
- boîte de dialogue** : fenêtre permettant à l'utilisateur de taper des paramètres ou toute autre information requise par un programme.
- boot (fichier de démarrage)** : abréviation de bootstrap (amorçage). Programme qui permet de démarrer ou redémarrer l'ordinateur. Ce programme lit dans la mémoire vive de l'ordinateur ses instructions provenant d'un périphérique de stockage.
- bps** : Bits par seconde. Le débit de la transmission servant normalement à mesurer la vitesse d'un modem.
- bus** : Interface permettant la transmission de signaux, de données ou du courant.



## C

- cache de niveau 2** : mémoire cache installée dans la carte-mère pour accroître la vitesse de traitement. Cette mémoire est plus lente que le cache principal, mais plus rapide que la mémoire système.  
*Voir aussi cache mémoire, cache de niveau 1.*
- cache de niveau 1** : cache de premier niveau Mémoire cache intégrée dans le processeur pour accroître sa vitesse de traitement.  
*Voir aussi cache mémoire, cache de niveau 2.*
- capacité** : Quantité de données pouvant être stockées sur un périphérique de stockage (disquette, disque dur, entre autres). Elle est généralement exprimée en kilo-octets (Ko), où un Ko = 1024 octets, et en giga-octets (Go), où un Go = 1024 kilo-octets et giga-octets (Go), où un Go = 1 024 Mo.
- caractère** : Toute lettre ou tout chiffre, signe de ponctuation ou symbole utilisé par l'utilisateur. Egalement synonyme d'octet.
- CardBus** : norme industrielle de carte PC 32 bits.
- carte** : circuit imprimé. Composant matériel du processeur, auquel sont connectés d'autres circuits ou d'autres cartes, et chargé d'une fonction spécifique pour augmenter les capacités de l'ordinateur.
- carte mère** : nom parfois utilisé pour faire référence à la carte de circuits imprimés principale d'un processeur. Le processeur est monté sur cette carte. Elle comporte des circuits intégrés destinés à différentes tâches ainsi que des connecteurs destinés aux périphériques ou à d'autres cartes.
- Carte PC** : carte d'extension de la taille d'une carte de crédit conçue pour accroître la capacité des ordinateurs portables. Les cartes PC offrent des fonctions telles que modem, modem/fax, disque dur, adaptateur réseau, carte son ou adaptateur SCSI.
- carte principale** : voir carte mère.
- CC** : courant continu Courant électrique qui s'écoule dans une seule direction. Ce type de courant est généralement fourni par des batteries.
- CD** : disque compact. Voir aussi CD-ROM.
- CD-R** : Disque optique pouvant être écrit une fois et lu plusieurs fois.  
*Voir aussi CD-ROM.*
- CD-ROM** : disque compact de grande capacité en lecture seule, pouvant être lu mais pas écrit. Le lecteur de CD-ROM utilise un laser, au lieu de têtes magnétiques, pour lire les données présentes sur le disque.
- CD-RW** : Compact Disc-ReWritable. Disque compact pouvant être réécrit plusieurs fois. *Voir aussi CD-ROM.*
- châssis** : structure en métal reliant les composants de l'ordinateur.

**clavier** : périphérique d'entrée constitué de commutateurs activés manuellement en appuyant sur des touches. Chaque fois que vous appuyez sur une touche, vous activez un commutateur qui transmet alors un code spécifique à l'ordinateur. Lorsque vous appuyez sur une touche, vous transmettez un code ASCII correspondant à un caractère.

**cliquer** : appuyer sur la touche principale du périphérique de pointage et la relâcher sans déplacer le périphérique de pointage. Dans le système d'exploitation Windows, il s'agit du bouton gauche du périphérique de pointage, sauf indication contraire.  
*Voir aussi double-clic.*

**CMOS** : complementary metal-oxide semiconductor (semi-conducteur complémentaire en oxyde de métal) Circuit électronique gravé sur une plaque de silicium et nécessitant très peu d'énergie. Les circuits intégrés implémentés avec la technologie CMOS prennent très peu de place et sont particulièrement fiables.

**COM1, COM2, COM3 et COM4** : noms MS-DOS des ports de série et de communication.

**commandes** : instructions entrées au clavier permettant d'indiquer à l'ordinateur ou aux périphériques les opérations à effectuer.

**compatibilité** : 1) Capacité d'un ordinateur à accepter et traiter des données de la même manière qu'un autre ordinateur sans modifier les données ou le support qui a servi au transfert.  
2) capacité de connexion ou de communication avec un autre système ou composant.

**composants** : Eléments ou pièces (d'un système) servant à constituer l'ensemble (système).

**configuration** : Ensemble des périphériques de l'ordinateur (terminaux, imprimantes, unités de disque, etc.). Paramètres de certains éléments du système ; la configuration des ports série COM1 ou COM2 comprend le débit en bauds, la parité, les bits de données et les bits d'arrêt. Vous pouvez utiliser le programme HW Setup pour contrôler la configuration de votre système.

**contrôleur** : matériel et logiciel intégrés contrôlant un périphérique spécifique (le contrôleur de clavier par exemple).

**courant alternatif (CA)** : courant électrique dont la direction du flux est inversée à intervalles réguliers.

**CRT** : cathode ray tube (écran cathodique) Tube à vide dans lequel des rayons sont projetés sur un écran fluorescent pour produire des traces lumineuses. Exemple : un poste de télévision.

**curseur** : Petit rectangle clignotant ou trait indiquant la position à l'écran.

## D

**demande d'interruption** : signal émis par un composant pour demander l'accès au processeur.

**démarrage à chaud** : Redémarrage ou réinitialisation d'un ordinateur sans le mettre hors tension.

**démarrage à froid** : démarrage d'un ordinateur actuellement éteint (mise sous tension).

**désactiver** : rendre une option non applicable. *Voir* aussi activer.

**diode (LED)** : semi-conducteur émettant une lumière lorsqu'un courant lui est appliqué.

**disque de démarrage** : Voir disquette système.

**disque de stockage** : données de stockage sur disque magnétique. Les données sont organisées sur des pistes concentriques.

**disque dur** : périphérique de stockage composé d'un ou plusieurs plateaux rigides où les données sont enregistrées de façon magnétique. Les disques durs permettent de stocker un nombre de données considérablement plus important que les disquettes et sont utilisés pour le stockage à long terme et le traitement des programmes et des données. Le disque dur principal (s'il y en a plusieurs) d'un ordinateur est généralement fixe. Certains modèles d'ordinateurs Toshiba permettent d'installer un second disque dur amovible. Par défaut, le disque dur est appelé lecteur C.

**disque système** : disquette ou disque qui comporte les fichiers requis pour le démarrage du système d'exploitation. Toute disquette peut être formatée en tant que disque système. Les disques système sont également appelés « disques de démarrage » ou « disques d'amorçage ». A comparer à disque système non valide.

**disquette** : petit disque amovible qui enregistre les données utilisables par un ordinateur sur une surface magnétique.

**disquette de démarrage** : Voir disquette système.

**disquette ou disque non système** : disque de démarrage sélectionné ne comporte pas les fichiers requis par le système d'exploitation. A comparer à disque système.

**documentation** : ensemble des manuels et/ou instructions destinés aux utilisateurs d'un système informatique ou d'une application. La documentation d'un ordinateur contient normalement des informations sur les procédures et des explications, ainsi que la présentation des fonctions du système.

**données** : information de type factuel, mesurable ou statistique pouvant être traitée, stockée et récupérée par un ordinateur.

**dossier** : emplacement logique permettant à Windows de regrouper plusieurs fichiers. Un dossier peut comporter d'autres dossiers.

**double-cliquer** : appuyer et relâcher le bouton principal du périphérique de pointage deux fois rapidement sans déplacer le périphérique de pointage. Dans le système d'exploitation Windows, il s'agit du bouton gauche du périphérique de pointage, sauf indication contraire.

**DVD** : disque vidéo numérique. *Voir* aussi DVD-ROM.

**DVD-R(+R, -R)** : Digital Versatile Disc Recordable. Disque compact qui peut être écrit une fois et lu plusieurs fois. Le lecteur de DVD-R utilise un laser pour lire les données présentes sur le disque.

**DVD-RAM** : Digital Versatile Disk Random Access Memory. Il s'agit d'un type de disque à grande capacité et hautes performances permettant de stocker de gros volumes de données. Le lecteur de DVD-ROM utilise un laser pour lire les données présentes sur le disque.

**DVD-ROM** : Digital Versatile Disk Read Only Memory. Un DVD est un disque grande capacité et hautes performances particulièrement adapté aux données vidéo et au stockage de données volumineuses. Le lecteur de DVD-ROM utilise un laser pour lire les données présentes sur le disque.

**DVD-RW (+RW, -RW)** : Digital Versatile Disc-ReWritable. Disque numérique polyvalent réinscriptible, peut être gravé plusieurs fois.

## E

**E/S** : entrée/sortie. Fait référence à l'acceptation et au transfert de données depuis et vers un ordinateur.

**échappement** : 1) code (code 27 en ASCII) signalant une commande à l'ordinateur. Ce code est utilisé lors de la communication avec un modem ou une imprimante.  
2) Méthode d'arrêt de la tâche en cours.

**écho** : renvoi d'une réflexion des données transmises au périphérique émetteur. Vous pouvez afficher les informations à l'écran, les imprimer ou les deux. Lorsqu'un ordinateur reçoit les données qu'il a transmises sur un écran cathodique (ou autre périphérique) et qu'il les transmet ensuite vers une imprimante, celle-ci fait écho à l'écran.

**écran** : Ecran cathodique, écran à cristaux liquides (LCD), ou tout autre périphérique permettant d'afficher les sorties de l'ordinateur.

**écran TFT** : Ecran à cristaux liquides (LCD) fabriqué à partir d'un arrangement de cellules utilisant la technique de matrice active avec un transistor à film fin (TFT) pour commander chaque cellule.

**effacer** : *Voir supprimer.*

**en ligne** : état fonctionnel d'un périphérique lorsque celui-ci est prêt à recevoir ou à transmettre des données.

**entrée** : Données ou instructions transmises à un ordinateur, un périphérique de communication ou autre périphérique, à partir du clavier ou d'unités de stockage. Les données envoyées (ou émises) par l'ordinateur émetteur constituent des entrées pour l'ordinateur récepteur.

**exécuter** : Interpréter et mettre en œuvre une fonction.

## F

**fast infrared** : norme régissant la transmission sans fil et par infrarouge des données à des débits pouvant atteindre 4 Mbps.

**fenêtre** : partie de l'écran affichant ses propres applications, documents ou boîtes de dialogue. Cette expression désigne le plus souvent une fenêtre de Microsoft Windows.

**fichier** : ensemble d'informations apparentées pouvant contenir des données, des programmes ou les deux.

**format** : processus de préparation d'un disque vierge en vue de sa première utilisation. Le formatage met en place sur le disque la structure nécessaire au système d'exploitation pour que l'unité puisse écrire des données sur le disque.

## G

**giga-octet (Go)** : Unité de mesure du stockage des données. Un Go correspond à 1 024 Mo. *Voir aussi mégaoctet.*

**graphiques** : Informations représentées par des dessins, des photographies, des diagrammes ou des graphiques.

## H

**hertz** : unité de mesure des ondes. Un hertz est égal à un cycle par seconde.

**hôte (ordinateur)** : ordinateur qui contrôle et transmet les informations vers un périphérique ou un autre ordinateur

**HW Setup** : utilitaire de configuration TOSHIBA permettant de paramétrer les différents composants matériels de votre ordinateur.

## I

**i.LINK (IEEE1394)** : ce port permet de transférer des données à un débit élevé à partir de périphériques externes (par exemple, des caméscopes numériques).

**icône** : petite image affichée à l'écran ou sur le panneau de voyants. Sous Windows, une icône représente un objet manipulable par l'utilisateur.

**instruction** : instruction ou commande relative à l'exécution d'une tâche donnée.

**interface** : 1) composant matériel et/ou logiciel du système utilisé spécifiquement pour raccorder un système ou un périphérique à un autre.

2) connexion physique d'un système ou d'un périphérique à un autre pour permettre l'échange d'informations.

3) point de contact entre l'utilisateur, l'ordinateur et le programme, le clavier ou un menu, par exemple.

**invite** : message affiché par l'ordinateur pour vous indiquer qu'il est prêt ou qu'il attend des informations ou une action de votre part.

## K

**K** : abréviation prise du mot grec kilo, qui signifie 1 000 ; souvent utilisée comme l'équivalent de 1 024 ou 2 à la puissance 10. *Voir aussi octet et kilo-octet.*

**kilo-octet (Ko)** : unité de mesure du stockage des données. Un Ko correspond à 1 024 octets. *Voir aussi octet et mégaoctet.*

## L

**LAN** : groupe d'ordinateurs et autres périphériques répartis dans une zone limitée et connectés par un lien de communication qui permet à tous ces périphériques d'interagir sur le réseau.

**LAN sans fil** : réseau local (LAN) utilisant les communications sans fil.

**LCD (Liquid Crystal Display - écran à cristaux liquides)** : ensemble de cristaux liquides scellés entre deux plaques de verre recouvertes d'un produit conducteur transparent. Le revêtement du côté où l'on regarde est ciselé pour former des segments dont les fils se prolongent jusqu'au bord du verre. L'application d'une tension entre les deux feuilles de verre altère la luminosité des cristaux liquides.

**lecteur d'empreintes** : le lecteur d'empreinte permet de comparer et analyser les caractéristiques uniques d'une empreinte.

**lecteur de disque** : Périphérique permettant d'accéder aux données enregistrées sur un disque et de les copier dans la mémoire de l'ordinateur. Il permet également de transférer des données depuis la mémoire vers le disque. Pour exécuter ces tâches, l'unité fait physiquement tourner le disque à haute vitesse sur une tête de lecture-écriture.

**lecteur de disque dur (DD)** : périphérique électromécanique permettant de lire et écrire sur un disque dur. *Voir aussi disque dur.*

**lecteur de disquettes (LD)** : Périphérique électromagnétique qui permet de lire des disquettes et d'écrire dessus.

**logiciel** : ensemble des programmes, procédures et documents associés à un système informatique. Désigne plus particulièrement les programmes informatiques contrôlant les opérations d'un ordinateur. *Voir aussi matériel.*

## M

**matériel** : composants matériels électroniques et mécaniques d'un système informatique, notamment l'ordinateur lui-même, les lecteurs de disques externes, etc. Voir également logiciel et microprogramme.

**mégahertz** : unité de mesure des ondes. Un mégahertz est égal à un million de cycles par seconde. *Voir aussi hertz.*

**méga-octet (Mo)** : unité de mesure du stockage des données. Un Mo correspond à 1024 Ko. *Voir aussi kilo-octet.*

**mémoire** : désigne généralement la mémoire principale de l'ordinateur, où les programmes sont exécutés et les données stockées de façon temporaire en vue de leur traitement. Cette mémoire peut être "non rémanente" (vive) et ne conserver les données que temporairement (RAM), ou "rémanente" (morte), et les conserver indéfiniment (ROM). La mémoire principale de l'ordinateur est de type RAM. *Voir RAM, ROM.*

**mémoire cache** : section de mémoire ultra-rapide où sont copiées les informations les plus fréquemment utilisées de façon à minimiser le temps d'accès. L'accès aux données en mémoire cache est plus rapide que l'accès à la mémoire principale de l'ordinateur. *Voir aussi cache de niveau 1, cache niveau 2.*

**mémoire Flash** ; mémoire non rémanente qui autorise les opérations de lecture et d'écriture. Les informations dans la mémoire Flash sont conservées lorsque l'ordinateur est hors tension. Ce type de mémoire est utilisé pour conserver vos données d'empreinte. *Voir aussi mémoire. A comparer à RAM et ROM.*

**mémoire rémanente** : mémoire conservant les données de manière permanente. La mise hors tension de l'ordinateur n'entraîne pas la perte ou la modification des données contenues dans cette mémoire.

**mémoire vive (RAM)** : mémoire non rémanente qui autorise les opérations de lecture et d'écriture. Les mémoires non rémanentes (ou vives) ne permettent pas de conserver les informations lorsque l'ordinateur est hors tension. Ce type de mémoire sert de mémoire principale à votre ordinateur. *Voir aussi mémoire. A comparer à ROM.*

**mémoire volatile** : mémoire vive (RAM) stockant des informations tant que l'ordinateur est sous tension.

**menu** : interface logicielle présentant une liste d'options dans laquelle l'utilisateur effectue sa sélection. Également appelé écran.

**microprocesseur** : composant matériel tenant dans un seul circuit intégré qui exécute les instructions. Appelé également Unité Centrale de traitement (UC).

**microprogramme** : ensemble d'instructions intégrées dans le matériel qui contrôle et dirige les activités d'un microprocesseur.

**mode** : méthode de fonctionnement telle que le mode de démarrage ou le mode Veille.

**modem** : mot composé à partir de modulateur/démodulateur. Périphérique convertissant (modulant) des données numériques en vue de la transmission par l'intermédiaire d'une ligne téléphonique, puis convertissant les données modulées (démodulation) en données numériques utilisables par l'ordinateur.

**moniteur** : périphérique qui utilise des lignes et des colonnes de pixels pour afficher des caractères alphanumériques ou des images graphiques. *Voir tube cathodique.*

**mot de passe** : chaîne unique de caractères permettant d'identifier un utilisateur donné. L'ordinateur propose différents niveaux de protection par mot de passe, tels que utilisateur et supervisor.

**MP3** : Une norme de compression des données audio qui autorise des transferts rapides et de qualité, ainsi que la reproduction en temps réel des fichiers audio.

## O

**OCR** : Optical Character Recognition (reconnaissance optique de caractères - lecteur). Technique utilisant un rayon laser ou un faisceau de lumière visible pour identifier des caractères et les enregistrer sous une forme manipulable par l'ordinateur.

**octet** : représentation d'un caractère unique. Séquence de huit bits traitée en tant qu'unité unique ; c'est également la plus petite unité adressable du système.

## P

**parallèle** : processus qui se produisent en même temps. Dans le domaine des communications, il s'agit de la transmission simultanée de plusieurs bits d'information. Sur votre ordinateur, le port parallèle sert d'interface entre l'ordinateur et un périphérique parallèle. A comparer à Série.

**parité** : 1) relation symétrique entre deux paramètres (nombres entiers) pouvant être actifs ou non actifs, pairs ou impairs, 0 ou 1.  
2) En communications série, bit de détection d'erreurs ajouté au groupe de bits de données pour rendre la somme de contrôle paire ou impaire. La parité peut être paramétrée sur paire, impaire ou aucune.

**PCI** : Peripheral Component Interconnect (interconnexion des composants périphériques) Bus standard industriel 32 bits.

**périphérique** : Tout périphérique, tel qu'une imprimante ou manette de jeu, qui est connecté à l'ordinateur et contrôlé par le processeur de ce dernier.



- périphérique de pointage** : tout périphérique, tel qu'un TouchPad ou une souris, qui permet de déplacer le curseur à l'écran.
- périphériques d'E/S** : équipement utilisé pour communiquer avec l'ordinateur et transférer des données depuis/vers celui-ci.
- pilote** : programme faisant généralement partie du système d'exploitation et contrôlant un composant matériel précis (un périphérique, une imprimante ou une souris, entre autres).
- pilote de périphérique** : programme (appelé pilote) qui permet à l'ordinateur de communiquer avec un périphérique.
- pixel** : contraction de Picture Element. Élément de base d'une image. Point le plus petit qu'un écran puisse afficher ou l'imprimante tracer. Egalement appelé pel.
- plug and play** : fonction de Windows qui permet au système de reconnaître automatiquement les périphériques externes connectés et d'effectuer les configurations nécessaires sur l'ordinateur.
- port** : connexion électrique grâce à laquelle l'ordinateur envoie et reçoit des données vers et à partir des périphériques et d'autres ordinateurs.
- programme** : ensemble d'instructions écrites pour un ordinateur donné et qui lui permet d'effectuer un ensemble de tâches. *Voir aussi application.*
- programme informatique** : ensemble d'instructions conçues pour un ordinateur et qui lui permettent de parvenir au résultat voulu.
- protection en écriture** : dispositif permettant de protéger une disquette contre toute suppression accidentelle des données.
- puce** : petit semi-conducteur comportant le système logique et les circuits nécessaires au traitement, la mémorisation, aux fonctions d'entrées/sorties et au contrôle des autres composants.

## R

- redémarrage** : action de réinitialiser le système d'exploitation sans mettre l'ordinateur hors tension (appelé également démarrage à chaud ou réinitialisation logicielle). *Voir aussi démarrage.*
- réseau** : ensemble d'ordinateurs et de périphériques associés qui sont connectés. Les réseaux permettent de partager des données et des périphériques, tels que des imprimantes, avec d'autres utilisateurs et d'échanger des messages électroniques.
- résolution** : mesure de la netteté des images reproduites à l'écran ou par une imprimante. Pour les imprimantes, la résolution est exprimée en points par pouce (ppp). Pour un écran, elle est exprimée par le nombre de pixels disponibles à l'horizontale et à la verticale.
- RJ45** : Prise réseau local modulaire.

**ROM (Read Only Memory)** : mémoire rémanente qui autorise les opérations de lecture mais non d'écriture. Du fait que les informations de la mémoire ROM sont rémanentes, ces dernières sont conservées lorsque l'ordinateur est hors tension. Ce type de mémoire est utilisé pour conserver le BIOS de votre ordinateur, qui contient des informations essentielles pour le redémarrage du système. *Voir aussi BIOS, mémoire. A comparer à RAM.*

**RVB** : rouge, vert et bleu. Dispositif utilisant trois signaux d'entrée, chacun d'entre eux activant le canon à électrons d'une couleur additive primaire (rouge, vert et bleu), ou port utilisant un tel dispositif. *Voir tube cathodique.*

## S

**S/P DIF** : norme d'interface numérique pour l'audio

**sauvegarde** : copie d'un fichier, généralement sur un disque amovible, conservée en cas de perte ou de dommage de l'original.

**SCSI** : Small Computer System Interface. Un bus d'E/S conçu pour la connexion de plusieurs classes de périphériques.

**SD/SDHC/SDXC** : cartes SecureDigital (SD) de mémoire flash généralement utilisées par différents périphériques numériques tels que les caméscopes et les assistants personnels.

**série** : processus qui se produit étape par étape. Dans le domaine des communications, il s'agit de la transmission de bits de données de façon séquentielle sur un canal unique. Sur votre ordinateur, le port série sert d'interface entre l'ordinateur et un périphérique série. A comparer à parallèle.

**signal analogique** : signal dont certaines caractéristiques, telles que l'amplitude et la fréquence, varient en fonction de la valeur à transmettre. Les communications téléphoniques utilisent des signaux analogiques.

**SIO** : serial input/output (entrée/sortie en série). Méthodologie électronique utilisée en transmission de données sérielles.

**sortie** : résultats d'une opération de l'ordinateur. Il s'agit généralement d'un synonyme de données.

1) imprimées sur papier, 2) affichées à l'écran, 3) envoyées par l'intermédiaire du port série d'un modem, ou 4) stockées sur un support magnétique quelconque.

**supprimer** : action de retirer des données d'un disque ou d'un autre périphérique de stockage de données. Synonyme d'effacer.

**synchrone** : désigne un intervalle de temps régulier entre chaque bit, chaque caractère ou chaque événement.

**système d'exploitation** : groupe de programmes contrôlant le fonctionnement de l'ordinateur. Les fonctions d'un système d'exploitation incluent la création de programmes et de fichiers de données, ainsi que le contrôle de la transmission et de la réception de données (entrées/sorties) à destination et en provenance de la mémoire et des périphériques.

**système informatique** : combinaison de matériels, logiciels, microprogrammes et périphériques regroupés pour transformer des données en informations utiles.

## T

**tampon** : Partie de la mémoire de l'ordinateur réservée au stockage provisoire de données. Les tampons compensent souvent la différence de vitesse de transmission entre deux périphériques.

**temps d'échappement** : temps qui s'écoule avant et après l'envoi d'un code d'échappement au modem et qui permet de distinguer les échappements qui font partie des données transmises et les échappements conçus pour commander le modem.

**terminal** : ensemble clavier (équivalent à celui d'une machine à écrire) et écran cathodique relié à l'ordinateur et permettant l'entrée et la sortie de données.

**touches d'accès direct** : combinaison de touches incluant la touche **Fn**. Cette combinaison permet de régler certains paramètres, tels que le volume des haut-parleurs.

**touches de configuration** : combinaisons de touches émulant les touches d'un clavier étendu IBM. Ces touches permettent de changer certaines options de configuration, d'arrêter l'exécution d'un programme et d'accéder au pavé numérique intégré.

**touches de fonction** : Touches F1 à F12, qui correspondent à certaines fonctions de l'ordinateur.

**TouchPad** : périphérique de pointage intégré au repose-mains de l'ordinateur TOSHIBA.

## U

**UC** : Unité centrale de traitement. Partie de l'ordinateur qui interprète et exécute les instructions.

**USB** : Bus série universel. Cette interface série permet de communiquer avec plusieurs périphériques connectés en chaîne à un port unique de l'ordinateur.

**utilitaire Economie** : utilitaire TOSHIBA qui vous permet de configurer les paramètres de différentes fonctions d'économie d'énergie.

## V

**valeur par défaut** : valeur sélectionnée automatiquement par le système en l'absence de toute instruction. Egalement appelée valeur prédéfinie.

**VGA** : Video graphics array. Carte vidéo standard permettant d'exécuter tous les logiciels les plus courants.

## W

**WAN sans fil** : réseau étendu sans fil

**wi-fi** : terme de marque de commerce de Wireless Capability Ethernet Alliance qui est un acronyme de Wireless Fidelity (Fidélité sans fil) et qui correspond au protocole de communication qui autorise une connexion Ethernet avec des périphériques de communication sans fil.

# Index

## A

- Adaptateur secteur, 3-3
  - connexion, 1-4
  - supplémentaire, 3-38
- Affichage
  - contrôleur, B-1
  - écran, 2-9
- Alimentation
  - commande Arrêter (mode démarrage), 1-8
  - conditions, 6-1
  - mise en veille automatique du système, 6-12
  - mise sous tension, 1-7
  - mise sous/hors tension de l'écran, 3-10, 6-12
  - mode Veille, 1-8
  - mode Veille prolongée, 1-10
  - voyants, 6-2
- Alimentation
  - mise hors tension, 1-8

## B

- Batterie
  - charge, 6-5
  - contrôle de capacité, 6-7
  - horloge temps réel, 3-3, 6-4
  - prolongement de la durée de vie, 6-8
  - remplacement, 6-9
  - supplémentaire, 6-1
  - types, 6-3
- Batterie principale, 3-3
- Batterie
  - mode d'économie, 3-10
  - voyant, 2-11, 6-2

- Bluetooth, 3-8, 4-34
  - Bluetooth Stack for Windows par Toshiba, 3-14
  - problèmes, 8-23
- Bouton ECO, 3-9

## C

- Caméra Web, 2-9, 3-8, 4-3
- Caractères ASCII, 5-5
- Carte mémoire SD/SDHC/SDXC, carte miniSD/microSD
  - problèmes, 8-12
- Carte MultiMedia, 3-20
  - problèmes, 8-14
- Carte MultiMedia Card
  - insertion, 3-22
  - retrait, 3-23
- Carte SD/SDHC/SDXC
  - formatage, 3-21
  - insertion, 3-22
  - problèmes, 3-20
  - retrait, 3-23
- Carte xD picture, 3-20
  - insertion, 3-22
  - problèmes, 8-13
  - retrait, 3-23
- Clavier, 5-1
  - blocage temporaire de la touche Fn, 5-5
  - émulation du clavier étendu, 5-2
  - problèmes, 8-7
  - touches de configuration, 5-3
  - touches de fonction F1 à F12, 5-2
  - touches de machine à écrire, 5-1
  - touches Windows spécifiques, 5-5

Communication sans fil  
  voyant, 2-12, 4-36

Communications sans fil, 4-33

Configuration du matériel  
  accès, 7-1  
  clavier, 7-4  
  écran, 7-2  
  fenêtre, 7-1  
  général, 7-2  
  LAN, 7-5  
  UC, 7-5  
  USB, 7-6

Configuration du matériel (HW Setup)  
  séquence de démarrage, 7-3

Contrôleur graphique, 3-5

**D**

Déclaration de vol Toshiba, H-2

Déplacement de l'ordinateur, 4-39

Disque dur, 3-3  
  désactivation automatique, 3-9

Disque dur de restauration, 1-13, 1-15

Disques de restauration, 1-14

Documentation, liste, 1-1

**E**

Ecran, 3-4  
  augmentation luminosité, 5-4  
  charnières, 2-9  
  désactivation automatique, 3-9  
  réduction luminosité, 5-3

Ecran externe  
  problèmes, 8-22

Ecran  
  ouverture, 1-6

Emplacement de support Bridge, 2-2, 3-19  
  utilisation, 3-19

Entretien des supports  
  lecteur de disquettes, 4-28

Entretien des supports de données, 4-28  
  entretien de la carte, 3-21  
  entretien de la carte mémoire, 3-22

Entretien des supports de données  
  CD/DVD/BD, 4-28

ExpressCard, 3-18  
  insertion, 3-18  
  retrait, 3-19

**F**

FN + 1 (Utilitaire Loupe TOSHIBA,  
  réduction), 5-4

FN + 2 (Utilitaire Loupe TOSHIBA,  
  agrandissement), 5-4

Fn + Esc (Muet), 5-3

Fn + espace (Zoom), 5-4

Fn + F1 (Verrou), 5-3

FN + F2 (Alimentation), 5-3

Fn + F3 (Veille), 5-3

Fn + F4 (Veille prolongée), 5-3

Fn + F5 (Sortie), 5-3

FN + F6 (Réduction de la luminosité), 5-3

FN + F7 (Augmentation de la luminosité),  
  5-4

Fn + F8 (Communication sans fil), 5-4

FN + F9 (Touch Pad), 5-4

**G**

Grille d'aération, 2-4

**H**

HDD Protection (Protection du disque dur),  
  4-39

HW Setup  
  SATA, 7-7

**K**

Kit lecteur de disquettes USB, 3-35

**L**

LAN, 3-8, 4-36  
  connexion, 4-37  
  déconnexion, 4-38  
  problèmes, 8-23  
  types de câbles, 4-37

Lecteur de disquettes USB, 8-12  
  problèmes, 8-12

lecteur de disquettes, entretien, 4-28

Lecteur de DVD super multi  
  problèmes, 8-10

Lecteur de DVD Super Multi  
  utilisation, 4-9

Liste de contrôle équipement, 1-1

**M**

- Mémoire, 3-2
  - ajout, 3-38
  - installation, 3-25
  - problèmes, 8-20
  - retrait, 3-27
- Mémoire vive vidéo, 3-2
- Memory Stick, 3-20
  - insertion, 3-22
  - problèmes, 8-13
  - suppression, 3-23
- Mode Veille
  - mise en veille automatique du système, 3-9
  - paramétrage, 1-8
- Mode Veille prolongée, 3-11
- Mode vidéo, B-1
- Moniteur externe, 3-29
- Mot de passe
  - problèmes, 8-7
  - utilisateur, 6-11
- Mot de passe
  - mise sous tension, 3-10

**N**

- Nettoyage de l'ordinateur, 4-38

**P**

- Périphérique de double pointage
  - boutons de contrôle de Touch Pad, 2-10, 4-1
  - Touch Pad, 2-10
- Périphérique eSATA, 3-36
  - port mixte eSATA/USB, 2-5
  - problèmes, 8-19
- Périphériques de pointage
  - problèmes, 8-16
- Prise de sécurité, 3-37
- Problèmes
  - alimentation, 8-4
  - alimentation secteur, 8-5
  - analyse du problème, 8-2
  - arrêt en cas de surchauffe, 8-5
  - assistance TOSHIBA, 8-24
  - batterie, 8-6
  - Bluetooth, 8-23

- carte mémoire SD/SDHC, carte miniSD/microSD, 8-12
- carte MultiMedia Card, 8-14
- carte xD picture, 8-13
- clavier, 8-7
- démarrage du système, 8-4
- disque dur, 8-9
- écran externe, 8-22
- écran interne, 8-8
- horloge temps réel, 8-7
- LAN, 8-23
- LAN sans fil, 8-23
- lecteur de DVD Super Multi, 8-10
- liste de vérification du matériel et du système, 8-3
- Memory Stick, 8-13
- module mémoire supplémentaire, 8-20
- mot de passe, 8-7
- périphérique eSATA, 8-19
- périphérique USB, 8-17
- périphériques de pointage, 8-14
- souris USB, 8-16
- Support de restauration, 8-24
- système audio, 8-21
- test automatique, 8-4
- TouchPad, 8-14

Processeur, 3-1

Protection du disque dur TOSHIBA, 3-11

**R**

- Redémarrage de l'ordinateur, 1-12
- Refroidissement, 4-44
- Réplicateur de ports TOSHIBA Express
  - Port Replicator, 3-38
- Réseau sans fil, 3-8, 4-33

**S**

- Séquence de démarrage, 7-3
- Système audio
  - haut-parleurs stéréo, 2-9
  - microphone, 2-9
  - prise casque, 2-2
  - prise microphone, 2-3
  - problèmes, 8-21

## T

- TOSHIBA Assist, 3-15
- TOSHIBA ConfigFree, 3-15
- TOSHIBA Disc Creator, 3-15, 4-18
- TOSHIBA PC Diagnostic Tool, 3-13
- TOSHIBA Service Station, 3-17
- TOSHIBA VAP (Value Added Package), 3-12
- Touches d'accès direct, 3-9
  - Alimentation, 5-3
  - augmentation de la luminosité, 5-4
  - Communication sans fil, 5-4
  - Muet, 5-3
  - réduction de la luminosité, 5-3
  - Sortie, 5-3
  - Touch Pad, 5-4
  - Utilitaire TOSHIBA Zooming, 5-4
  - utilitaire TOSHIBA Zooming (agrandissement), 5-4, 5-5
  - Veille, 5-3
  - Veille prolongée, 5-3
  - Verrouillage, 5-3
  - zoom, 5-4
- Touches de configuration
  - clavier étendu, 5-2
- Touches de fonction, 5-2

## U

- USB
  - problèmes du périphérique, 8-17
- Utilitaire TOSHIBA DVD-RAM, 3-15
- Utilitaire TOSHIBA HDD/SSD Alert, 3-17
- Utilitaire TOSHIBA Zooming, 3-13

## V

- Voyant de l'emplacement Bridge media, 2-11
- Voyant Entrée adaptateur, 2-11, 6-3
- Voyant Lecteur de disque dur/disque optique, 2-11
- Voyants, 2-11

## W

- Wireless LAN
  - incidents, 8-23