

**Nikon**

**It**

Guida Nikon alla Fotografia Digitale  
con la

**D40**

**DIGITAL CAMERA**

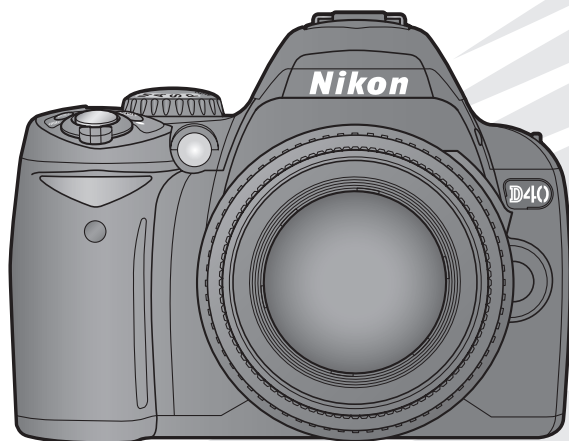

**CE**

## Dove cercare

Per ricercare gli argomenti che vi interessano potete consultare le seguenti sezioni:

### **Sommario**



**Vedere pagine v-vi**

Per ricercare gli argomenti per funzione o nome del menu.

### **Indice Domande e risposte**



**Vedere pagine vii-ix**

Se sapete ciò che vi serve ma non conoscete il nome della funzione corrispondente, potrete risalire all'argomento che vi interessa consultando l'indice delle "Domande e risposte".

### **Indice analitico**



**Vedere pagine 123-125**

Per ricercare gli argomenti utilizzando una parola chiave.

### **Messaggi di errore**



**Vedere pagine 111-112**

Questa sezione è utile in caso di visualizzazione di avvisi nel mirino o nel monitor.

### **Risoluzione dei problemi**



**Vedere pagine 108-110**

Se la fotocamera si comporta in modo anomalo, qui potrete trovare la soluzione ai vostri problemi.

---

### Guida

Per informazioni sulle voci di menu e altri argomenti potete consultare la guida integrata della fotocamera. Fate riferimento a pagina 3 per i dettagli.

**Introduzione**



**Procedure  
d'impiego**

**Tecniche fotografiche e modo play**



**Riferimenti**

**Per saperne di più sulle tecniche fotografiche  
(tutti i modi)**



**Modi P, S, A e M**



**Approfondimenti sul modo play**



**Collegamento a un computer, a una stampante o a un  
apparecchio TV**



**Guida ai menu**

**Opzioni modo play: il menu Play**



**Opzioni di ripresa: il menu di ripresa**



**Personalizzazioni**



**Impostazioni di base della fotocamera:  
il menu Impostazioni**



**Creazione di copie ritoccate: il menu Ritocca**



**Note tecniche**



# Per la vostra sicurezza

Onde evitare eventuali danni alla vostra attrezzatura Nikon o possibili lesioni a voi stessi o a terzi, vi preghiamo di leggere integralmente e con la massima attenzione le seguenti precauzioni di sicurezza prima di utilizzare la fotocamera. Conservate le istruzioni in modo che chiunque faccia uso dell'apparecchio possa consultarle.

Le conseguenze che possono derivare da una mancata osservanza delle precauzioni presentate in questo capitolo sono contrassegnate dal seguente simbolo:



Questo simbolo indica avvertenze importanti, da leggere prima dell'utilizzo del prodotto Nikon per prevenire eventuali lesioni fisiche.

## AVVERTENZE

### **Tenete il sole fuori dell'inquadratura**

Durante la ripresa di soggetti in controluce, tenete il sole fuori dell'inquadratura. La luce del sole che converge nella fotocamera quando il sole viene inquadrato o si trova vicino al bordo dell'inquadratura, può provocare un incendio.

### **Non guardate il sole attraverso il mirino**

Inquadrare direttamente il sole o altre fonti di luce intense attraverso il mirino può provocare danni permanenti alla vista.

### **Uso del comando di regolazione diottrica del mirino**

Quando regolate il comando di regolazione diottrica guardando dentro al mirino, fate attenzione e non mettervi il dito nell'occhio.

### **In caso di malfunzionamento, spegnete immediatamente l'apparecchio**

Nel caso di fuoriuscita di fumo o di odori inconsueti provenienti dall'attrezzatura o dall'adattatore CA (accessorio opzionale), scollegate subito l'adattatore CA e rimuovete immediatamente la batteria, prestando attenzione a non ustionarvi. Continuare a utilizzare la fotocamera in tali condizioni può provocare lesioni. Dopo aver rimosso la batteria, fate controllare l'apparecchio presso un centro assistenza autorizzato Nikon.

### **Non tentate di smontare l'apparecchio**

Il contatto con componenti interni dell'apparecchio può provocare lesioni. In caso di malfunzionamento, il prodotto deve essere riparato esclusivamente da personale qualificato. Qualora il prodotto si rompesse in seguito a caduta o altri incidenti, rimuovete la batteria e/o l'adattatore CA e consultate un centro assistenza autorizzato Nikon per le opportune riparazioni.

### **Non utilizzate in presenza di gas infiammabili**

Per evitare il rischio di esplosioni o incendi, non utilizzate apparecchi elettronici in ambienti saturi di gas infiammabili.

### **Tenete lontano dalla portata dei bambini**

La mancata osservanza di questa precauzione può provocare lesioni.

### **Non avvolgete la cinghia attorno al collo di neonati o bambini**

L'avvolgimento della cinghia attorno al collo di neonati o bambini può causare soffocamento.

### **Osservate le necessarie precauzioni nel maneggiare le batterie**





Le batterie possono perdere liquidi o esplodere se maneggiate in modo inopportuno. Se utilizzate con questa attrezzatura, osservate le seguenti precauzioni:

- Utilizzate esclusivamente batterie idonee all'apparecchio in uso.
- Evitate cortocircuiti e non disassemblate le batterie.

- Assicuratevi che l'apparecchio sia spento prima di procedere all'inserimento o alla rimozione delle batterie. Se si sta utilizzando un adattatore CA, assicuratevi che sia scollegato.
- Non inserite le batterie al contrario o con le polarità invertite.
- Non esponete le batterie a fiamme, fuoco o calore eccessivo.
- Non immergete la batteria in acqua e non esponetela ad elevati tassi di umidità.
- Riposizionate il copricontatti in caso di trasporto della batteria. Evitate di trasportare o conservare le batterie insieme a oggetti metallici come collane o forcine.
- La batteria non viene utilizzata, inserite il copricontatti e conservatela in un luogo fresco e asciutto.
- Immediatamente dopo l'uso, oppure quando l'apparecchio viene utilizzato con l'alimentazione a batterie per un periodo prolungato, la batteria può surriscaldarsi. Prima di rimuoverla la batteria, spegnete la fotocamera e attendete che si raffreddi.
- Interrompete immediatamente l'utilizzo se notate cambiamenti nello stato delle batterie, come la perdita di colore o la deformazione.

### **Osservate le necessarie precauzioni nel maneggiare il caricabatterie rapido**

- Tenete asciutto il prodotto. In caso di mancata osservanza di questa precauzione si possono provocare incendi o folgorazioni.
- Se si accumula della polvere sopra o in prossimità dei componenti metallici del connettore, rimuovetela con un panno asciutto. Continuare a utilizzare la fotocamera in tali condizioni può provocare incendi.
- Non maneggiate il cavo di alimentazione e non avvicinatevi al caricabatterie durante i temporali. In caso di mancata osservanza di questa precauzione si possono provocare folgorazioni.
- Non danneggiate, modificate, tirate con forza o piegate il cavo di alimentazione. Non collocate sotto oggetti pesanti ed evitate di esporlo al calore o alle fiamme. Qualora la protezione isolante dovesse danneggiarsi lasciando scoperti i fili, fate controllare il cavo presso un Centro assistenza Nikon. In caso di mancata osservanza di questa precauzione si possono provocare incendi o folgorazioni.
- Non maneggiare il connettore o il caricabatterie con le mani bagnate. In caso di mancata osservanza di questa precauzione si possono provocare folgorazioni.

-  **Utilizzate cavi appropriati**  
Per il collegamento ai terminali di entrata o di uscita, usate solo i cavi forniti o commercializzati da Nikon adatti a tale scopo, al fine di mantenere il prodotto conforme alle normative.
-  **CD-ROM**  
I CD-ROM contenenti software e manuali non devono essere inseriti in lettori CD audio. Inserire CD-ROM in un lettore CD audio può causare lesioni all'udito o danni all'attrezzatura.
-  **Evitate ogni contatto con i cristalli liquidi**  
Se il monitor dovesse rompersi, prestate attenzione a non ferirvi con i vetri rotti ed evitate che i cristalli liquidi entrino in contatto con la pelle, gli occhi o la bocca.
-  **Osservate le dovute precauzioni nell'utilizzo del flash**  
Non utilizzate il flash in prossimità di persone o oggetti. In caso di mancata osservanza della presente precauzione si potrebbero provocare incendi e ustioni.  
  
L'utilizzo del flash in prossimità degli occhi del soggetto può provocare danni temporanei alla vista. Prestate particolare attenzione a neonati o bambini in quanto il flash non deve essere utilizzato a una distanza inferiore a un metro dal soggetto.

## Avvisi

- È severamente vietata la riproduzione, trasmissione, trascrizione, inserimento in un sistema di reperimento di informazioni, traduzione in qualsiasi lingua, in qualsiasi forma e con qualsiasi mezzo, senza previa autorizzazione di Nikon.
- Nikon si riserva il diritto di modificare le informazioni relative ad hardware e software contenute nei presenti manuali in qualsiasi momento e senza preavviso.
- Nikon declina ogni responsabilità per qualsiasi danno provocato dall'utilizzo di questo prodotto.
- Pur avendo tentato di rendere il più completa e accurata possibile la presente documentazione, vi preghiamo di segnalare eventuali errori od omissioni al vostro distributore Nikon più vicino (gli indirizzi dei distributori Nikon disponibili vengono forniti separatamente).

## Simbolo della raccolta differenziata nei paesi europei

Questo simbolo indica che il presente prodotto deve essere smaltito negli appositi contenitori di rifiuti.



Le seguenti istruzioni sono rivolte esclusivamente agli utenti di paesi europei:

- Il presente prodotto deve essere smaltito nell'apposito contenitore di rifiuti. Non smaltire insieme ai rifiuti domestici.
- Per ulteriori informazioni, vi preghiamo di contattare le autorità locali responsabili dello smaltimento dei rifiuti.

## Note concernenti il divieto di copia e riproduzione

È opportuno notare che il semplice possesso di materiale digitale copiato o riprodotto tramite scanner, fotocamere digitali o altri dispositivi può essere perseguito legalmente.

### • Oggetti la cui copia o riproduzione è proibita per legge

È severamente vietata la riproduzione di banconote, monete, obbligazioni statali o locali, anche nell'eventualità in cui si tratti di riproduzioni di campioni.

È vietata la riproduzione di banconote, monete o titoli in circolazione all'estero.

È vietata la riproduzione di francobolli e cartoline non timbrati emessi dallo stato previa autorizzazione dell'organo di competenza.

È vietata la riproduzione di francobolli emessi dallo stato e di documentazioni e certificazioni stipulate secondo legge.

### • Avvertenze per copie e riproduzioni specifiche

Copie o riproduzioni di titoli di credito emessi da aziende private (azioni, ricevute, assegni, certificati e così via), tessere o abbonamenti di viaggio o coupon sono consentiti per un numero di copie minimo necessario ai fini contabili da parte dell'azienda stessa. È inoltre vietata la riproduzione di passaporti, licenze emesse da aziende private o pubbliche, carte d'identità, biglietti, abbonamenti o buoni pasto.

### • Osservate le indicazioni sui copyright

La copia o riproduzione di prodotti coperti da copyright, quali libri, brani musicali, dipinti, xilografie, mappe, disegni, film e fotografie è regolata dalle leggi nazionali e internazionali sul copyright. Non utilizzate il presente prodotto per produrre copie illegali o infrangere le leggi sul copyright.

## Scarto o eliminazione di dispositivi di memorizzazione dati





La cancellazione di immagini o la formattazione di schede di memoria o altri dispositivi di memorizzazione non comporta l'eliminazione totale dei dati delle immagini. I file cancellati possono talvolta essere recuperati dai dispositivi di memorizzazione di dati tramite l'utilizzo di software disponibili in commercio, quindi potenzialmente potrebbero essere utilizzati per usi fraudolenti o non conformi alle leggi sulla tutela dei dati personali. Il rispetto della privacy di tali dati è responsabilità dell'utente.

Prima di disfarsi di un dispositivo di memorizzazione dati o procedere a un trasferimento di proprietà, eliminate tutti i dati utilizzando un software di eliminazione permanente in commercio, oppure formattate il dispositivo e riempitelo nuovamente di immagini prive di informazioni personali (ad esempio, immagini nere o scattate puntando il cielo). Accertarsi anche di sostituire le immagini selezionate per preimpostare il bilanciamento del bianco e per **Formato di visione info > Sfondo**. Nel caso di distruzione fisica dei dispositivi di memorizzazione dati, prestate particolare attenzione a non ferirvi o danneggiare oggetti.

## Informazioni sui marchi di fabbrica

Macintosh, Mac OS e QuickTime sono marchi di fabbrica registrati di proprietà di Apple Inc. Microsoft, Windows e Windows Vista sono marchi di fabbrica o marchi registrati di proprietà di Microsoft Corporation negli Stati Uniti e/o in altri paesi. Il logo SD è un marchio di fabbrica di SD Card Association. Il logo SDHC è un marchio di fabbrica. Adobe, Acrobat e Adobe Reader sono marchi registrati di proprietà di Adobe Systems Inc. PictBridge è un marchio di fabbrica. Tutti gli altri nomi commerciali utilizzati in questo manuale o in altra documentazione fornita con l'apparecchio Nikon sono marchi di fabbrica o marchi registrati dei rispettivi proprietari.

# Sommario

Per la vostra sicurezza .....	ii
Avvisi .....	iii
Indice Domande e Risposte .....	vii
<b>Introduzione .....</b>	<b>1</b>
Introduzione alla fotocamera .....	2
Primi passi .....	8
Montaggio di un obiettivo .....	8
Ricarica e inserimento della batteria .....	9
Impostazioni di base .....	11
Inserimento delle card di memoria .....	12
Regolazione della messa a fuoco del mirino .....	14
<b>Procedure d'impiego .....</b>	<b>15</b>
Tecnica fotografica "Inquadra e scatta" (modò  )	15
Fotografia creativa (Digital Vari-Program) .....	18
Modo play di base .....	20
<b>Riferimenti .....</b>	<b>21</b>
<b>Per saperne di più sulle tecniche fotografiche (tutti i modi) .....</b>	<b>22</b>
Display dati di ripresa .....	22
Messa a fuoco .....	23
Modo AF .....	23
Modo Area AF .....	24
Selezione dell'area di messa a fuoco .....	25
Blocco AF .....	26
Messa a fuoco manuale .....	28
Qualità e dimensione d'immagine .....	29
Qualità foto .....	30
Dimensione foto .....	30
Modo di scatto .....	32
Modi autoscatto e di controllo remoto .....	33
Utilizzo del flash incorporato .....	34
Sensibilità ISO .....	37
Reset a due pulsanti .....	38
<b>Modi P, S, A e M .....</b>	<b>39</b>
Modo P (Auto programmato) .....	40
Modo S (Auto a priorità dei tempi) .....	41
Modo A (Auto a priorità dei diaframmi) .....	42
Modo M (Manuale) .....	43
Esposizione .....	45
Misurazione .....	45
Blocco esposizione automatica .....	46
Compensazione dell'esposizione .....	47
Compensazione flash .....	48
Bilanciamento del Bianco .....	49
<b>Approfondimenti sul modo play .....</b>	<b>50</b>
Visualizzazione delle fotografie sulla fotocamera .....	50
Informazioni sulle fotografie .....	51
Visualizzazione di più immagini: modo play per miniature .....	52
Uno sguardo più da vicino: zoom in visione play .....	53
Protezione contro la cancellazione delle fotografie .....	54
Cancellazione di fotografie singole .....	54
<b>Collegamento a un computer, a una stampante o a un apparecchio TV .....</b>	<b>55</b>
Collegamento a un computer .....	55
Prima di collegare la fotocamera .....	55
Collegamento del cavo USB .....	55
Stampa di fotografie .....	57
Stampa mediante un collegamento USB diretto .....	57
Visione delle fotografie su un apparecchio TV .....	62
<b>Guida ai menu .....</b>	<b>63</b>
Utilizzo dei menu della fotocamera .....	63
Opzioni modo play: il menu Play .....	65
Elimina .....	65
Cartella di play .....	66
Ruota verticali .....	66
Slide show .....	67
Imp. di stampa (DPOF) .....	67
Opzioni di ripresa: il menu di ripresa .....	68
Ottimizza foto (modi P, S, A e M) .....	68
Qualità foto .....	70
Dimensione foto .....	70
Bilanc. del bianco (modi P, S, A e M) .....	70
Sensibilità ISO .....	73
Riduzione disturbo NR .....	73
Personalizzazioni .....	74
R: Reset .....	74
1: Bip .....	74
2: Modo AF .....	75
3: Modo Area AF .....	75
4: Modo di scatto .....	75
5: Esposimetro (solo modi P, S, A e M) .....	75
6: Scatto senza card .....	75
7: Mostra foto scattata .....	75
8: Compensazione flash (solo modi P, S, A, e M) .....	76
9: Luce AF (tutti i modi tranne  e  ) .....	76
10: ISO Auto (solo modi P, S, A e M) .....	76
11: Pulsante  /Fn .....	77
12: AE-L/AF-L .....	77
13: Blocco AE .....	77
14: Flash incorporato (solo modi P, S, A e M) .....	78
15: Tempi di auto-off .....	78
16: Autoscatto .....	79
17: Tempo attesa remoto .....	79
Impostazioni di base della fotocamera: il menu Impostazioni .....	80
Stile menu .....	80
Formatta card .....	81

Formato di visione info.....	81	Effetti filtro.....	92
Info di ripresa auto .....	83	Mini-foto.....	92
Ora internazionale.....	83	Sovrapponi immagini .....	94
Luminosità LCD .....	83	<b>Note tecniche .....</b>	<b>96</b>
Standard video .....	83	<b>Accessori opzionali .....</b>	<b>96</b>
Lingua (LANG).....	84	Obiettivi.....	97
Commento foto .....	84	Unità flash opzionali (lampeggiatori).....	99
USB.....	84	Altri accessori .....	102
Cartelle.....	85	Accessori per la fotocamera Nikon D40.....	103
Numerazione file .....	86	<b>Cura della fotocamera .....</b>	<b>104</b>
Alza specchio.....	86	Cura della fotocamera e delle batterie: avvertenze	106
Versione firmware .....	86	<b>Risoluzione dei problemi.....</b>	<b>108</b>
Foto di rif. Dust Off .....	87	Messaggi di errore e display della fotocamera .....	111
Auto rotazione foto.....	88	<b>Appendice.....</b>	<b>113</b>
<b>Creazione di copie ritoccate: il menu Ritocca .....</b>	<b>89</b>	<b>Caratteristiche tecniche .....</b>	<b>119</b>
D-lighting .....	90	<b>Indice analitico.....</b>	<b>123</b>
Correzione occhi-rossi.....	91		
Ritaglia .....	91		
Monocromatico .....	92		



# Indice Domande e Risposte

L'indice delle "Domande e risposte" sarà utile per trovare gli argomenti che interessano.

## Domande di carattere generale

Domanda	Espressione chiave	Pagina
Come si usano i menu?	Uso dei menu	63-64
Dove posso trovare maggiori informazioni su un menu?	Guida	3
Cosa indicano questi simboli?	Monitor, mirino	5-6, 81-82
Cosa significa questo avviso?	Messaggi di errore e display	111-112
Quante foto è possibile ancora scattare con questa card?	Numero di esposizioni rimanenti	29, 116
Quanta autonomia ha ancora la batteria?	Livello batteria	15
Cosa significa "esposizione" e come funziona?	Esposizione	39
A cosa serve la conchiglia per oculare mirino?	Autoscatto, controllo remoto	7, 33
Quali unità flash opzionali (lampeggiatori) è possibile utilizzare?	Unità flash opzionali	99
Quali obiettivi è possibile utilizzare?	Obiettivi	97
Quali accessori posso usare con questa fotocamera?	Accessori per la fotocamera Nikon D40	96
Quali card di memoria è possibile utilizzare?	Card di memoria approvate	102
Quali programmi software è possibile utilizzare con questa fotocamera?	Accessori per la fotocamera Nikon D40	103
A chi è possibile rivolgersi per fare riparare o controllare la fotocamera?	Assistenza	x
Come si puliscono la fotocamera e gli obiettivi?	Pulizia della fotocamera	104

## Impostazioni della fotocamera

Domanda	Espressione chiave	Pagina
Come si mette a fuoco nel mirino?	Messa a fuoco del mirino	14
Come si può impedire lo spegnimento del monitor?	Modo stand-by	78
Come si può impedire lo spegnimento dei display del tempo di posa e del diaframma?		
Come si imposta l'orologio?	Ora internazionale	11, 83
Come si imposta l'ora legale?		
Come si cambia fuso orario quando si è in viaggio?	Luminosità LCD	83
Come si regola la luminosità del monitor?	Reset a due pulsanti	38
Come si procede per ripristinare le impostazioni predefinite?	Illuminatore ausiliario AF	76
Come si spegne la luce sulla parte anteriore della fotocamera?	Autoscatto	33
Come si cambia il tempo di attesa dell'autoscatto?	Controllo remoto	33
Come si cambia il ritardo dell'attivazione remota?	Bip	74
Come si impedisce alla fotocamera di emettere un segnale acustico?		
Come si visualizzano tutte le voci dei menu?	Stile menu	80
È possibile visualizzare i menu in un'altra lingua?	Lingua (LANG)	84
Come si può evitare che il numero dei file venga azzerato quando si inserisce una nuova card di memoria?	Numerazione sequenziale dei file	86
Come si può impedire che venga assegnato lo stesso nome a fotografie diverse?		

## Ripresa fotografica

Domanda	Espressione chiave	Pagina
Esiste una procedura per scattare delle istantanee in modo semplice?	Modo Auto	15
Come posso realizzare foto più creative in modo semplice?	Modi Digital Vari-Program	18
Cosa si può fare quando l'uso del flash è proibito?	Modo Auto (senza flash)	
Come si mette in evidenza il soggetto in un ritratto?	Modo Ritratto	
In che modo è possibile ottenere belle foto di paesaggio?	Modo Paesaggio	
In che modo è possibile scattare belle immagini di bambini?	Modo Bambini	19
Come si "congela" un soggetto in movimento?	Modo Sport	
Come si effettuano le riprese ravvicinate di oggetti di piccole dimensioni?	Modo Macro Close-Up	
È possibile includere sfondi in notturna nei ritratti?	Modo Ritratto notturno	
Come si possono modificare le impostazioni della fotocamera utilizzando il display dei dati di ripresa?	Display dei dati di ripresa	22
Come si scattano sequenze rapide di foto?	Modo di scatto	32
È possibile scattare un autoritratto?		33
Questa fotocamera dispone di un controllo remoto?		33
Come si regola l'esposizione?	Esposizione; Modi <b>P, S, A e M</b>	39
Come si "congela" o si sfuoca un soggetto in movimento?	Modo <b>S</b> (Auto a priorità dei tempi)	41
Come si ottiene il mosso artistico dei particolari dello sfondo?	Modo <b>A</b> (Auto a priorità dei diaframmi)	42
È possibile schiarire o scurire le foto?	Compensazione dell'esposizione	47
Come si regola il tempo di esposizione?	Tempi di esposizione particolarmente lunghi	44
Come si utilizza il flash?	Fotografare con il flash, Modo flash	34
È possibile che il flash si attivi automaticamente quando necessario?		
Come si impedisce l'azionamento del flash?		
Come si evita l'effetto occhi rossi?	Riduzione effetto occhi rossi	35
È possibile scattare foto in condizioni di scarsa illuminazione senza il flash?	Sensibilità ISO	37
È possibile controllare la modalità di messa a fuoco della fotocamera?	Autofocus	23
Come si mette a fuoco un soggetto in movimento?	Modo AF	23
Come si sceglie il punto di messa a fuoco della fotocamera?	Area di messa a fuoco	25
È possibile modificare la composizione dopo aver messo a fuoco?	Blocco della messa a fuoco	26
Come si migliora la qualità d'immagine?	Qualità e dimensione d'immagine	29–30
In che modo è possibile scattare foto più grandi?		
In che modo è possibile salvare un maggior numero di foto sulla card di memoria?		
È possibile scattare foto di dimensioni ridotte da inviare via e-mail?		

## Visualizzazione, stampa e ritocco delle fotografie

<b>Domanda</b>	<b>Espressione chiave</b>	<b>Pagina</b>
È possibile rivedere le foto sulla fotocamera?	Modo play della fotocamera	50
È possibile visualizzare una maggiore quantità di informazioni sulle foto?	Dati di ripresa	51
Perché alcune parti delle foto lampeggiano?	Dati di ripresa, dettagli	52
Come si cancellano le foto indesiderate?	Eliminazione di singole fotografie	54
È possibile cancellare più foto contemporaneamente?	Elimina	65
È possibile ingrandire una foto per controllare che sia a fuoco?	Zoom in visione play	53
È possibile proteggere le foto per evitare che vengano cancellate accidentalmente?	Protezione	54
Esiste un'opzione modo play automatica ("slide show")?	Slide show	67
È possibile rivedere le foto su un televisore?	Modo play televisore	62
Come si copiano le fotografie sul computer?	Collegamento a un computer	55
In che modo è possibile stampare le foto?	Stampa di fotografie	57
È possibile stampare le foto senza un computer?	Stampa tramite USB	57
È possibile stampare la data sulle foto?	Data / ora, DPOF	59, 61
Come si ordinano le stampe da un laboratorio?	Imp. di stampa	61
In che modo è possibile far emergere i dettagli in ombra?	D-lighting	90
È possibile eliminare gli occhi rossi?	Correzione occhi-rossi	91
È possibile ritagliare le foto nella fotocamera?	Ritaglia	91
È possibile creare una copia in bianco e nero delle foto?	Monocromatico	92
È possibile ottenere una copia con colori diversi?	Effetti filtro	92
È possibile ottenere una copia di dimensioni ridotte delle foto?	Mini-foto	92
È possibile sovrapporre due foto per ottenere un'unica immagine?	Sovrapposizione immagini	94

---

### **Apprendimento costante**

Come parte integrante dell'impegno di Nikon per un "apprendimento costante" nell'ambito dell'assistenza ai prodotti, sono disponibili informazioni in costante aggiornamento sui seguenti siti Web:

- Per utenti negli Stati Uniti: <http://www.nikonusa.com/>
- Per utenti in Europa e Africa: <http://www.europe-nikon.com/support>
- Per utenti in Asia, Oceania e Medio Oriente: <http://www.nikon-asia.com/>







Visitate questi siti per tenervi aggiornati sulle informazioni più recenti riguardanti il prodotto, le risposte alle domande più frequenti (FAQ) e consigli generali sulle tecniche fotografiche e di riproduzione digitale. Per ulteriori informazioni rivolgetevi al vostro rivenditore Nikon di fiducia. Vedere l'URL seguente per informazioni sui contatti: <http://nikonimaging.com/>

# Introduzione



Vi ringraziamo per aver scelto la fotocamera reflex digitale Nikon D40 ad ottica intercambiabile. Il presente manuale è stato realizzato per aiutarvi a trarre la massima soddisfazione dall'uso della fotocamera digitale Nikon. Leggete attentamente il manuale prima dell'uso e tenetelo a portata di mano quando utilizzate il prodotto.





Per facilitarvi nella ricerca delle informazioni necessarie, sono stati adottati i seguenti simboli e convenzioni:

 Questa icona indica avvertenze o informazioni da leggere prima dell'uso per evitare danni alla fotocamera.	 Questa icona indica consigli o informazioni aggiuntive utili per l'uso.
 Questa icona indica note e informazioni da leggere prima di utilizzare la fotocamera.	 Questa icona indica la possibilità di trovare ulteriori informazioni altrove in questo manuale o nella <i>Guida rapida</i> .
 Questa icona indica le funzioni che possono essere impostate mediante i menu della fotocamera.	 Questa icona indica le impostazioni che possono essere personalizzate in dettaglio mediante il menu Personalizzazioni.

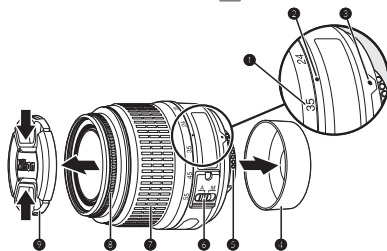
## Obiettivi

L'autofocus è disponibile solo con obiettivi AF-S e AF-I. Ad esempio, nel presente manuale si fa riferimento a un obiettivo Zoom Nikkor AF-S DX 18–55 mm f/3.5–5.6G ED II ( 122).



1. Scala lunghezze focali
2. Riferimento scala lunghezze focali
3. Riferimento di innesto:  8
4. Coperchio posteriore:  8
5. Contatti CPU:  45
6. Commutatore modo A-M:  8, 28
7. Anello zoom
8. Anello di messa a fuoco:  28
9. Copriobiettivo

# Introduzione alla fotocamera

Prendetevi alcuni minuti per familiarizzare con i comandi e i display della fotocamera. Vi consigliamo di mettere un segnalibro in questa sezione per poterla reperire facilmente anche nel corso della lettura del manuale.

## Corpo della fotocamera

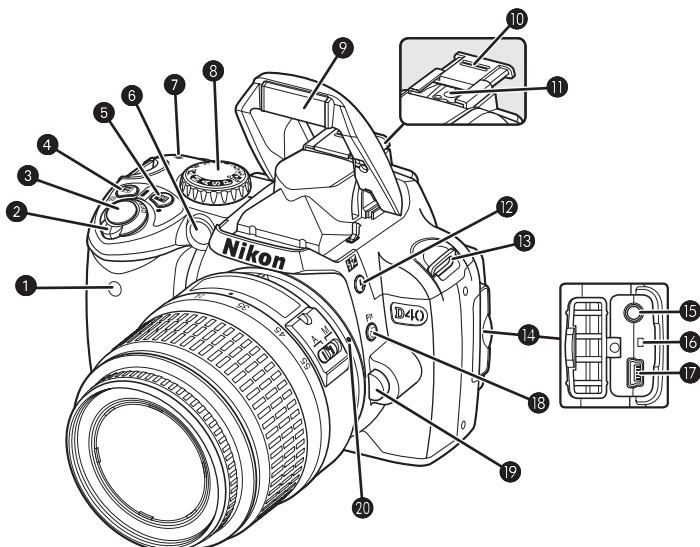

1 Ricevitore a infrarossi .....	33	10 Coperchio slitta accessori .....	99
2 Interruttore di alimentazione .....	4	11 Slitta accessori (per unità flash opzionale) .....	99
3 Pulsante di scatto .....	17	12  pulsante (modo flash) .....	34
4  pulsante (compensazione dell'esposizione) .....	47	pulsante (compensazione flash) .....	48
pulsante (diaframma) .....	43	13 Occhietto per tracolla .....	7
Compensazione flash .....	48	14 Coperchio di protezione connettori .....	55, 58, 62
5  pulsante (dati di ripresa) .....	22	15 Connettore Video .....	62
● pulsante (reset) .....	38	16 Interruttore di reset .....	108
6 Illuminatore ausiliario AF .....	23	17 Connettore USB .....	55, 58
Spia autoscatto .....	33	18  pulsante (autoscatto) .....	33
Lampada anti occhi rossi .....	35	<b>Fn</b> pulsante (funzione) .....	77
7  (indicatore del piano focale) .....	28	19 Pulsante di sblocco obiettivo .....	8
8 Selettore dei modi .....	4	20 Riferimento di innesto obiettivo .....	8
9 Flash incorporato .....	34		

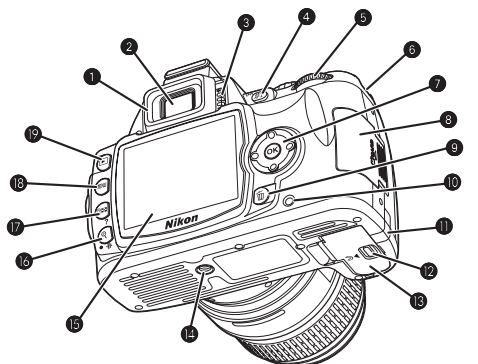

1	Conchiglia per oculare mirino DK-16.....	7
2	Oculare del mirino.....	5, 14
3	Comandi di regolazione diottrica.....	14
4	Pulsante <b>AF+</b> (AE-L/AF-L).....	46, 77
5	● pulsante (proteggi).....	54
6	Ghiera dei comandi.....	115

6	Occhio per peracolla.....	7
7	Multi-selettore*	
8	Coperchio dell'alloggiamento card.....	12
9	<b>DISP</b> pulsante (cancella).....	20, 54
10	Spia di accesso card di memoria.....	12
11	Coperchio del connettore di alimentazione per il relativo connettore opzionale.....	103
12	Blocco per coperchio vano batteria.....	10
13	Coperchio vano batteria.....	10, 103
14	Attacco per cavalletto	
15	Monitor.....	6, 50, 82
16	<b>Q</b> pulsante (zoom in visione play).....	53
	<b>INFO</b> pulsante (impostazioni).....	22
	● pulsante (reset).....	38
17	<b>REC</b> pulsante (miniatura).....	52
	? pulsante (help)	
18	<b>MENU</b> pulsante (menu).....	63
19	<b>PLAY</b> pulsante (play).....	20, 50

## \* Multi-selettore

Il multi-selettore è utilizzato per la navigazione nei menu e per il modo play.

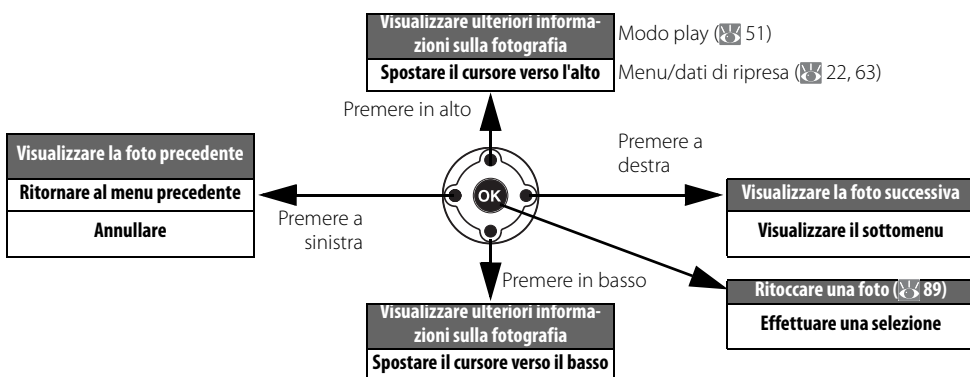

## Guida

Per visualizzare il testo della Guida relativo al modo o alla voce di menu selezionati, premete il pulsante **INFO**. Premendo il pulsante **INFO** vengono visualizzati i contenuti della Guida; per scorrere la visualizzazione, premete il multi-selettore in alto o in basso. Un'icona lampeggiante **?** indica che, in caso di errore o altri problemi, è possibile visualizzare la Guida sul monitor premendo il pulsante **INFO**.

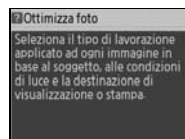

## Selettore dei modi



La Nikon D40 dispone dei seguenti dodici modi di scatto:

### Modi avanzati (modi di esposizione)

Selezionando questi modi è possibile avere il pieno controllo di tutte le impostazioni della fotocamera.

**P** — Auto programmato: 40

**A** — Auto a priorità dei diaframmi: 42

**S** — Auto a priorità dei tempi: 41

**M** — Manuale: 43

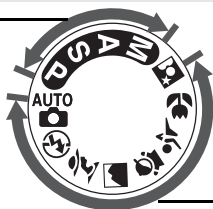

### Modi "Inquadra e scatta" (Digital Vari-Program)

Con i Digital Vari-Program le impostazioni vengono ottimizzate automaticamente in base alle caratteristiche della scena: in questo modo è possibile ottenere foto creative ruotando semplicemente il selettore dei modi.

**AUTO** — Auto: 15

— Bambini: 19

— Auto (senza flash): 18

— Sport: 19

— Ritratto: 18

— Macro Close-Up: 19

— Paesaggio: 18

— Ritratto notturno: 19

## Interruttore di alimentazione

L'interruttore di alimentazione serve per accendere e spegnere la fotocamera.

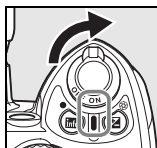

Accesa

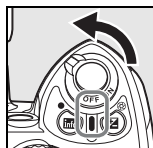

Spenta



## Display del mirino

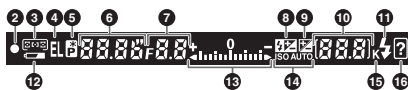
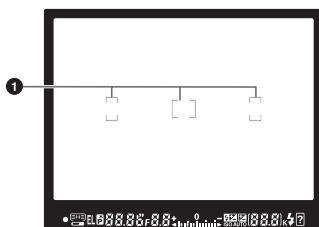

- |   |  |
|---|--|
| <p><b>1</b> Cornici di messa a fuoco (aree di messa a fuoco)..... 14, 16, 24, 25, 26</p> <p><b>2</b> Indicatore di messa a fuoco .....16, 26</p> <p><b>3</b> Visualizzazione dell'area di messa a fuoco ..... 14, 16, 24, 25, 26</p> <p>    Modo area AF .....24</p> <p><b>4</b> Blocco esposizione automatica .....46</p> <p><b>5</b> Indicatore del programma flessibile .....40</p> <p><b>6</b> Tempo di posa.....39-44</p> <p><b>7</b> Diaframma (numero f/) ..... 39-44</p> <p><b>8</b> Indicatore di compensazione flash.....48, 78, 101</p> <p><b>9</b> Indicatore di compensazione dell'esposizione .....47</p> | <p><b>10</b> Numero di scatti rimanenti..... 15, 116</p> <p>    Numero di scatti rimanenti prima che il buffer di memoria sia pieno .....32, 116</p> <p>    Indicatore di registrazione del bilanciamento del bianco premisurato.....71</p> <p>    Valore di compensazione dell'esposizione.....47</p> <p>    Valore di compensazione flash.....48</p> <p>    Indicatore di connessione PC.....56</p> <p>    Indicatore del modo Foto di rif. Dust Off.....87</p> <p><b>11</b> Indicatore di flash pronto .....17</p> <p><b>12</b> Indicatore della batteria.....15</p> <p><b>13</b> Display elettronico-analogico di esposizione .....43</p> <p>    Compensazione dell'esposizione .....47</p> <p><b>14</b> Indicatore ISO AUTO .....37, 76</p> <p><b>15</b> "K" (mostrato con memoria disponibile per più di 1000 fotogrammi)</p> <p><b>16</b> Indicatore di avviso.....3, 111</p> |
|---|--|

### **Mirino**

I tempi di risposta e la luminosità del mirino possono variare con la temperatura. Questa situazione è normale e non indica un malfunzionamento dell'apparecchio.

### **Card di memoria a elevata capacità**

Se la card di memoria può memorizzare mille o più foto con le impostazioni in uso, il numero di scatti rimanenti sarà indicato in migliaia arrotondando per difetto al centinaio più prossimo (ad esempio, lo spazio rimanente per 1.160 scatti verrà visualizzato come 1,1K).



## Display dati di ripresa

Per visualizzare le impostazioni della fotocamera, premete il pulsante . Sul monitor vengono visualizzati i seguenti dati di ripresa. Per informazioni sulla procedura di modifica delle impostazioni della fotocamera, fare riferimento a pagina 22.

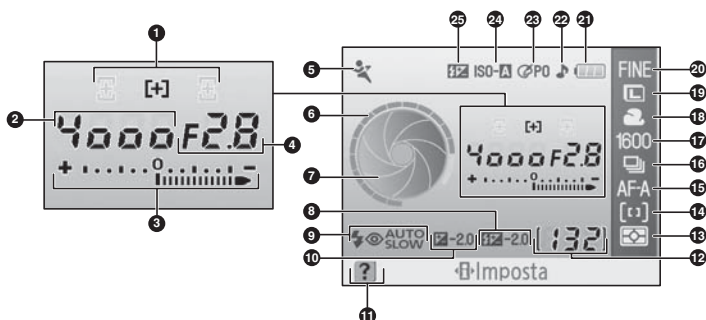

1	Visualizzazione dell'area di messa a fuoco .....	14, 16, 24, 25, 26
2	Tempo di posa.....	39-44
3	Display elettronico-analogico di esposizione.....	43
	Compensazione dell'esposizione .....	47
4	Diaframma (numero f/).....	39-44
5	Modo.....	4
6	Display dei tempi di posa	
7	Display diaframma	
8	Valore di compensazione flash.....	48
9	Modo sincro flash.....	35
10	Valore di compensazione dell'esposizione .....	47
11	Indicatore Guida.....	3
12	Numero di scatti rimanenti .....	15, 116
	Indicatore Premisurato.....	71
	Indicatore del modo PC .....	56
13	Modo di misurazione.....	45
14	Modo area AF .....	24
15	Modo AF .....	23
16	Modo di scatto.....	32
17	Sensibilità ISO .....	37
18	Modo di bilanciamento del bianco .....	49
19	Dimensione foto .....	30
20	Qualità foto .....	30
21	Indicatore della batteria.....	15
22	Indicatore Bip.....	74
23	Indicatore Ottimizza foto .....	68
24	Indicatore di sensibilità ISO Auto .....	37, 76
25	Indicatore del comando flash manuale .....	78
	Indicatore di compensazione flash per lampeggiatore opzionale.....	101

**Nota:** selezionando **Grafico** in corrispondenza di **Formato di visione info** viene visualizzato il display sopra riprodotto. Per informazioni sugli altri formati di visione fare riferimento a pagina 81.

### Display tempi di posa/diaframma

In questi display viene fornita un'indicazione visiva dei tempi di posa e del diaframma.



Tempo di posa più veloce, diaframma aperto  
(numero f/- basso)



Tempo di posa lento, diaframma chiuso  
(numero f/- elevato)

## Accessori in dotazione

### Conchiglia per oculare mirino DK-5

Collegate la conchiglia per oculare mirino DK-5 per fotografare con l'autoscatto (☞ 33) o con il controllo remoto (☞ 33). Prima di montare la conchiglia DK-5 o altri accessori per mirino (☞ 102) rimuovete la conchiglia per oculare mirino DK-16. Nel rimuovere la conchiglia impugnate saldamente la fotocamera.

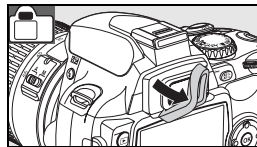

### Tracolla

Allacciate la tracolla come mostrato sotto.

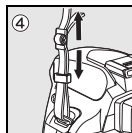
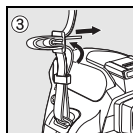
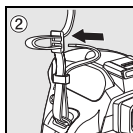
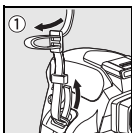

### Caricabatterie rapido MH-23 (☞ 122)

Il caricabatterie MH-23 è progettato per essere impiegato con la batteria EN-EL9 fornita in dotazione.

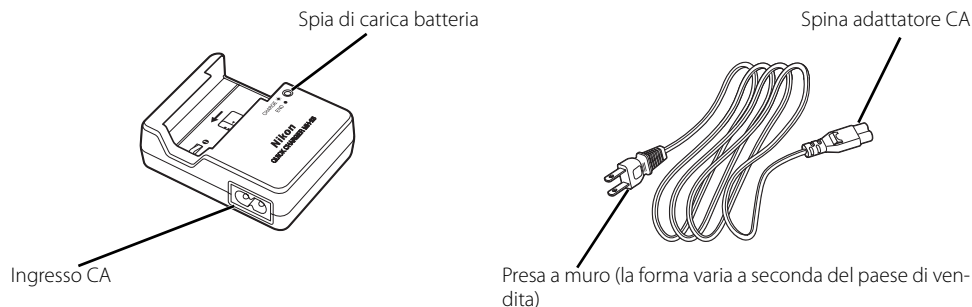

### Batteria ricaricabile Li-ion EN-EL9 (☞ 103, 121)

La batteria ricaricabile EN-EL9 è progettata per essere utilizzata con la fotocamera Nikon D40.

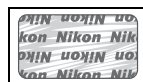
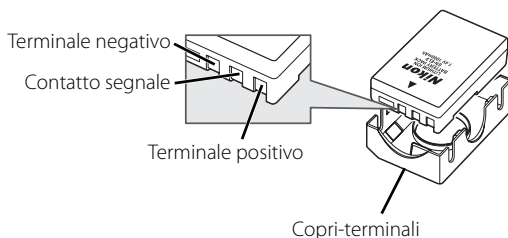

L'uso di batterie ricaricabili Li-ion prive dell'ologramma Nikon riportato sopra potrebbe impedire il normale funzionamento della fotocamera o provocare surriscaldamento, innesco di fiamma, rotture o perdite di liquido.

# Primi passi

## Montaggio di un obiettivo

L'autofocus è disponibile solo con obiettivi AF-S e AF-I. Prestate attenzione a non far entrare della polvere all'interno della fotocamera montando e smontando l'obiettivo.

- 1 Spegnete la fotocamera e rimuovete il tappo corpo.

Rimuovete il copriobiettivo posteriore.

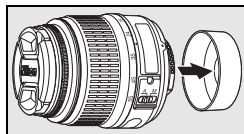
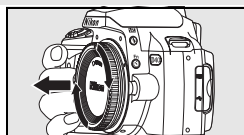

- 2 Mantenendo il riferimento di innesto dell'obiettivo allineato con quello del corpo della fotocamera, posizionate l'obiettivo nell'attacco a baionetta della fotocamera e ruotate l'obiettivo nella direzione indicata fino a farlo scattare in posizione.

Se l'obiettivo è dotato di un selettore A-M o M/A-M, selezionate A (autofocus) o M/A (autofocus con priorità manuale).

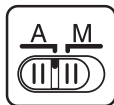
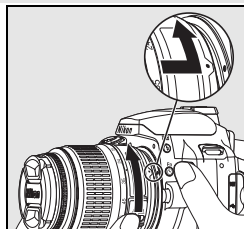

### Smontaggio dell'obiettivo

Prima di rimuovere o cambiare l'obiettivo, assicuratevi che la fotocamera sia spenta. Per rimuovere l'obiettivo, tenete premuto il pulsante di sblocco obiettivo mentre ruotate l'obiettivo in senso orario. Dopo aver smontato l'obiettivo, riposizionate il tappo corpo e il copriobiettivo posteriore.

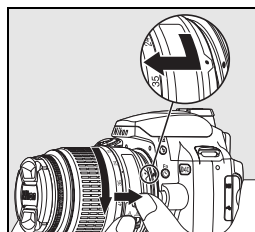

### Ghiera obiettivo

Se l'obiettivo è dotato di ghiera, bloccatelo sul diaframma minimo (numero f/ più elevato). Per ulteriori dettagli, consultate il manuale di istruzioni dell'obiettivo.

## Ricarica e inserimento della batteria

La batteria EN-EL9 in dotazione non è carica inizialmente. Caricatela usando il caricabatterie MH-23 in dotazione, come descritto di seguito.

### 1 Caricate la batteria.

**1.1** Rimuovete il copricontatti dalla batteria.

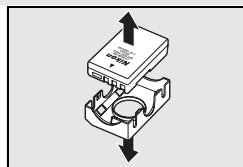

**1.2** Collegare il cavo di alimentazione al caricabatterie e inserirlo nella presa di corrente.

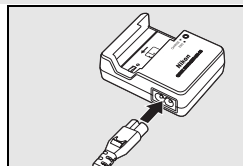

**1.3** Posizionate la batteria nel caricabatterie. La spia di **carica batteria** lampeggerà per tutto il tempo della ricarica. Il tempo di ricarica per una batteria completamente scarica è di circa 90 minuti.

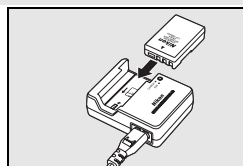

**1.4** La ricarica sarà completa quando la spia di **carica batteria** smetterà di lampeggiare. Rimuovete la batteria e staccate la spina del caricabatterie.

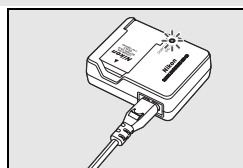

### Batteria e caricabatterie

*Leggete e seguite le avvertenze e le precauzioni alle pagine ii-iii e 106–107 di questo manuale, unitamente a quelle fornite dal produttore della batteria.*

Non utilizzate la batteria a temperature inferiori a 0°C o superiori a 40°C. Durante la ricarica, la temperatura deve essere compresa tra i 5 e i 35°C. Per ottenere risultati ottimali, caricate la batteria a temperature superiori a 20°C. L'autonomia della batteria può ridursi rapidamente se quest'ultima viene ricaricata o utilizzata a temperature inferiori.

## 2 Inserite la batteria.

- 2.1** Dopo essersi assicurati che l'interruttore di alimentazione è in posizione spenta, aprite il coperchio vano batteria.

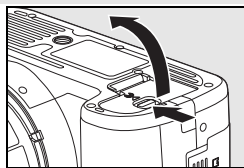

- 2.2** Inserite una batteria completamente carica come mostrato a destra. Richiudete il coperchio vano batteria.

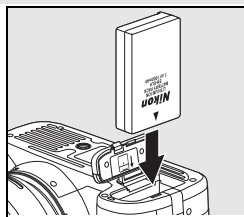



### Rimozione della batteria



Prima di rimuovere la batteria spegnete la fotocamera. Per evitare di cortocircuitare la batteria, sostituite il copri-contatti quando la batteria non è in uso.

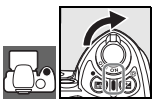

## Impostazioni di base



La prima volta che accendete la fotocamera, sul monitor viene visualizzata la finestra di selezione della lingua, come mostrato al passaggio 1. Attenetevi alle indicazioni seguenti per selezionare una lingua e impostare l'ora e la data. La fotocamera non consente di scattare foto fino a quando non si imposta l'orologio.



- 

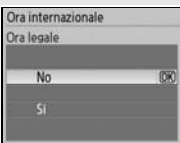

1 Accendete la fotocamera.
- 

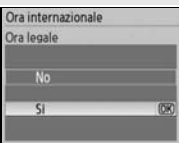

2 Selezionate la lingua.
- 



3 Visualizzate la mappa dei fusi orari internazionali.\*
- 

4 Selezionate il fuso orario locale.
- 

5 Visualizzate le opzioni Ora legale.
- 

6 Evidenziate **Si** se è in vigore l'ora legale.
- 

7 Visualizzate il menu Data e ora.
- 

8 Premete il multi-selettore verso sinistra o verso destra per selezionare una voce, verso l'alto o verso il basso per modificarla.
- 

9 Chiudete e tornate al modo di scatto.

### Utilizzo dei menu della fotocamera

Il menu Lingua (LANG) viene visualizzato automaticamente solo alla prima accensione della fotocamera. Per ulteriori informazioni sul funzionamento normale dei menu, consultate la sezione Guida ai menu (83).

## Inserimento delle card di memoria

Questa fotocamera consente di memorizzare le fotografie su card di memoria Secure Digital (SD), in vendita separatamente. Per ulteriori informazioni sulle card di memoria approvata, fare riferimento a "Card di memoria approvate" (📖 102).

### 1 Inserite una card di memoria.

**1.1** Prima di inserire o rimuovere le card di memoria, *spegnete la fotocamera* e aprite il coperchio dell'alloggiamento card.

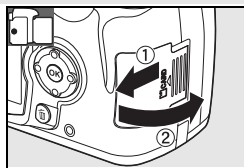

**1.2** Fate scorrere la card di memoria come indicato a destra finché non scatta in posizione. La spia di accesso della card di memoria si accende per circa un secondo. Chiudete il coperchio dell'alloggiamento card.

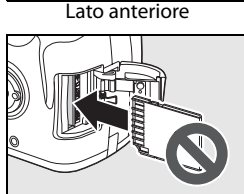
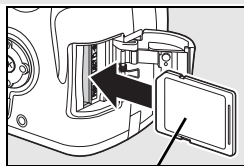

### 📌 Rimozione della card di memoria

**1.** Assicuratevi che la spia di accesso sia spenta.



**2.** Spegnete la fotocamera e aprite il coperchio dell'alloggiamento card.

**3.** Premete la card affinché venga espulsa (①). A questo punto potete rimuoverla manualmente (②).

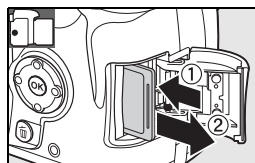



2 Le card di memoria della fotocamera devono essere formattate prima di poterle utilizzare per la prima volta. La formattazione delle card di memoria determina l'eliminazione permanente di tutte le fotografie e degli altri dati in esse contenuti. Assicuratevi di aver memorizzato tutti i dati che volete conservare su un altro dispositivo di memorizzazione prima di formattare la card di memoria.



**2.1**



Accendete la fotocamera.

**2.2**



Visualizzate i menu.\*

\* Se la voce di menu è selezionata, premete il multi-selettore verso sinistra per evidenziare l'icona corrispondente al menu corrente.

**2.3**



Evidenziate .

**2.4**



Posizionate il cursore nel menu Impostazioni.

**2.5**



Evidenziate **Formatta card**.

**2.6**





Visualizzate le opzioni.

**2.7**

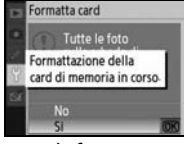

Evidenziate **Sì**.

**2.8**



Formattate la card. Non spegnete la fotocamera né rimuovete la card o la batteria fino al completamento della formattazione e alla visualizzazione del menu Impostazioni.

### **Formattazione delle card di memoria**

Per formattare le card di memoria si utilizza l'opzione **Formatta card**. Eseguendo la formattazione da computer si potrebbe determinare un calo delle prestazioni.

### **Cursore di protezione scrittura**

Le card SD sono dotate di un cursore di protezione scrittura, appositamente studiato per prevenire l'eliminazione accidentale dei dati. Quando il cursore è in posizione di "blocco", sulla fotocamera viene visualizzato un messaggio che indica l'impossibilità di memorizzare o cancellare le foto nonché di formattare la card di memoria.



Cursore di protezione scrittura

## Regolazione della messa a fuoco del mirino

Le fotografie vengono inquadrate nel mirino. Prima di scattare, controllate che le immagini che vedete nel mirino siano nitide. Il mirino può essere messo a fuoco rimuovendo il copriobiettivo e facendo scorrere il comando di regolazione diottrica verso l'alto e verso il basso fino a raggiungere una totale nitidezza delle cornici di messa a fuoco. Quando regolate il comando di regolazione diottrica guardando dentro al mirino, fate attenzione a non ferirvi accidentalmente gli occhi con le dita o le unghie.

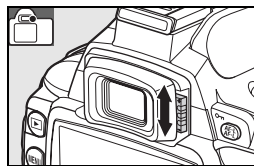

### Esposimetro off

Per impostazione predefinita, il mirino e il display dati di ripresa si spengono automaticamente se non si esegue alcuna operazione per circa otto secondi (Esposimetro off), in modo da ridurre il consumo della batteria. Per riattivare il display del mirino, premete il pulsante di scatto a metà corsa  17).

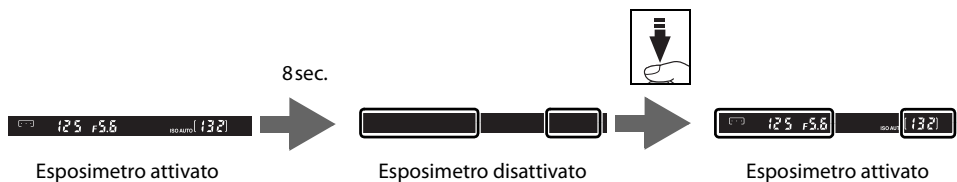

Il tempo che deve trascorrere prima dello spegnimento automatico dell'esposimetro può essere regolato con l'Impostazione personalizzata 15 (**Tempi di auto-off**;  78).

# Procedure d'impiego

## Tecniche fotografiche e modo play

### Tecnica fotografica "Inquadra e scatta" (modo )

In questa sezione sono descritte le procedure da seguire per scattare le fotografie nel modo  (Auto), vale a dire un modo automatico "Inquadra e scatta" mediante il quale la fotocamera controlla automaticamente la maggior parte delle impostazioni in base alle condizioni di ripresa.



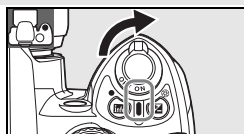

#### 1 Accendete la fotocamera.

- 1.1** Rimuovete il copriobiettivo e accendete la fotocamera. Il monitor si accende e il display del mirino si illumina.



- 1.2** Se il monitor è spento, premete il pulsante  per visualizzare i dati di ripresa. Controllate il livello della batteria attenendovi alla procedura indicata di seguito.



Monitor	Mirino	Descrizione
	—	Batteria completamente carica.
	—	Batteria parzialmente scarica.
		Batteria scarica. Prepararsi a ricaricare la batteria.
(lampeggiante)	(lampeggiante)	Scatto disabilitato. Caricare la batteria.



Se i dati di ripresa non vengono visualizzati premendo il pulsante , significa che la batteria è scarica. Caricate la batteria.

- 1.3** Il numero di fotografie memorizzate sulla card di memoria è indicato nel display dati di ripresa e nel mirino. Controllate il numero di esposizioni rimanenti.

Se la memoria è insufficiente per memorizzare ulteriori fotografie con le impostazioni in uso, il display lampeggia nel modo illustrato a destra. Non sarà possibile effettuare altri scatti fino a quando non verrà sostituita la card di memoria o non si provvederà a cancellare alcune fotografie (, 20, 65).



#### 2 Ruotate il selettore dei modi portandolo su (modo Auto)

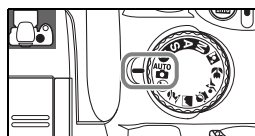

### 3 Inquadrate l'immagine nel mirino.

#### 3.1 Impugnate la fotocamera nel modo illustrato.

##### Impugnatura della fotocamera

Reggete la fotocamera con la mano destra e con la sinistra sostenete il corpo della fotocamera o l'obiettivo. Tenete i gomiti stretti e serrati lungo il busto e posizionate un piede di mezzo passo avanti all'altro per mantenere stabile la parte superiore del corpo.



#### 3.2 Inquadrate l'immagine nel mirino con il soggetto principale posizionato in una qualsiasi delle tre aree di messa a fuoco.

##### Uso di un obiettivo zoom

Regolando l'anello zoom potete ingrandire il soggetto in modo che occupi un'area più grande nel fotogramma o rimpicciolirlo per ingrandire l'area visibile nella fotografia finale. Per ingrandire, selezionate lunghezze focali maggiori, per rimpicciolire selezionate lunghezze focali inferiori.



Area di messa a fuoco

##### Ingrandimento



Rimpicciolimento

### 4 Mettete a fuoco e scattate.

**4.1** Premete il pulsante di scatto a metà corsa. La fotocamera seleziona automaticamente l'area di messa a fuoco contenente il soggetto più vicino ad essa ed effettua la messa a fuoco su di esso. Se il soggetto è scuro, l'illuminatore ausiliario AF potrebbe accendersi per agevolare l'operazione di messa a fuoco e il flash sollevarsi. Il monitor si spegne.

Quando l'operazione di messa a fuoco è completata, l'area di messa a fuoco selezionata viene evidenziata, successivamente viene emesso un avviso acustico e nel mirino viene visualizzato l'indicatore di messa a fuoco (●). Il numero di esposizioni che può essere memorizzato nel buffer di memoria ("r";  32) viene indicato sul display del mirino premendo il pulsante di scatto a metà corsa.

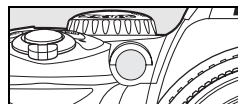
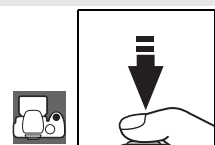

**4.2** Per scattare la fotografia, premete con delicatezza il pulsante di scatto fino in fondo. La spia di accesso card situata accanto al coperchio dell'alloggiamento card si illumina. *Non espellete la card di memoria e non rimuovete o scollegate la fonte di alimentazione fino a quando la spia non si sarà spenta e la registrazione completata.*

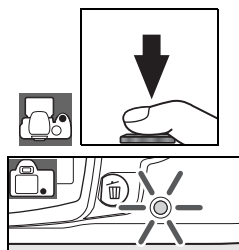



**5** Una volta terminata la ripresa, spegnete la fotocamera.

### Pulsante di scatto

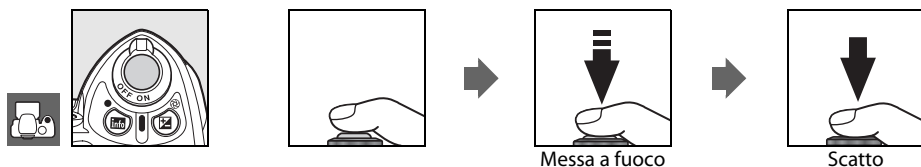
La fotocamera dispone di un pulsante di scatto a due stadi. Quando si preme il pulsante di scatto a metà corsa, la fotocamera esegue la messa a fuoco e il monitor si spegne. Se il soggetto è fermo (o se si seleziona AF singolo nei modi P, S, A o M;  23), viene emesso un avviso acustico e la messa a fuoco viene bloccata. Per scattare la fotografia, premete il pulsante di scatto fino in fondo.



### Flash incorporato

Se è necessaria un'illuminazione ausiliaria per ottenere un'esposizione corretta nel modo **AUTO**, il flash incorporato si alza automaticamente in seguito alla pressione a metà corsa del pulsante di scatto. Per prevenire l'accensione del flash in condizioni di scarsa illuminazione, selezionate il modo  Auto (senza flash). Il campo di utilizzo flash varia a seconda del diaframma e della sensibilità ISO ( 117). Quando utilizzate il flash, rimuovete i paraluce dall'obiettivo. Se è necessario il flash, è possibile scattare solo quando viene visualizzato l'indicatore di flash pronto (). Se non si riesce a scattare una fotografia e l'indicatore di flash pronto non è visualizzato, togliete brevemente il dito dal pulsante di scatto e riprovate.

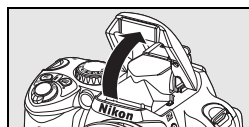



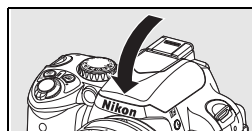



Per prolungare la durata della batteria quando il flash non è in uso, riportatelo in posizione chiusa premendolo delicatamente verso il basso finché il blocco non scatterà in posizione. Per ulteriori informazioni sull'uso del flash, fare riferimento a pagina 34.



## Fotografia creativa (Digital Vari-Program)

Oltre a  la Nikon D40 dispone di sette modi Digital Vari-Program. Con questi modi, la fotocamera ottimizza automaticamente le impostazioni in base alle caratteristiche della scena, consentendovi di ottenere foto creative ruotando semplicemente il selettore dei modi.

Modo	Descrizione
 <b>Auto (senza flash)</b>	Per foto che non richiedono l'uso del flash.
 <b>Ritratto</b>	Per i ritratti.
 <b>Paesaggio</b>	Per i paesaggi naturali e artificiali.
 <b>Bambini</b>	Per fotografare i bambini.
 <b>Sport</b>	Per soggetti in movimento.
 <b>Macro Close-up</b>	Per riprese ravvicinate macro di fiori, insetti e altri oggetti di piccole dimensioni.
 <b>Ritratto notturno</b>	Per scattare ritratti in condizioni di scarsa illuminazione.

Per scattare fotografie nei modi Digital Vari-Program:

- 1 Ruotate il selettore dei modi per selezionare un modo Digital Vari-Program.

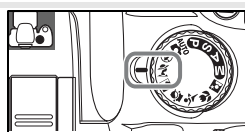

- 2 Inquadrate l'immagine nel mirino, mettete a fuoco e scattate.

I modi Digital Vari-Program sono illustrati di seguito.

### **Auto (senza flash)**

Il flash incorporato viene disattivato. Utilizzare questa opzione nel caso in cui sia vietato scattare fotografie con il flash, quando si desidera fotografare neonati o bambini molto piccoli senza utilizzare il flash oppure per catturare la luce naturale in condizioni di scarsa illuminazione. La fotocamera seleziona l'area di messa a fuoco contenente il soggetto più vicino; l'illuminatore ausiliario AF si accende per facilitare la messa a fuoco in condizioni di scarsa illuminazione.



### **Ritratto**

Rende più naturale il colore della pelle nei ritratti. La fotocamera seleziona l'area di messa a fuoco contenente il soggetto più vicino. Se il soggetto è distante dallo sfondo o si utilizza un teleobiettivo, i dettagli dello sfondo vengono sfumati per conferire maggiore profondità alla scena.



### **Paesaggio**

Per foto nitide di paesaggio. La fotocamera seleziona l'area di messa a fuoco contenente il soggetto più vicino; il flash incorporato e l'illuminatore ausiliario AF vengono disattivati automaticamente.



### **Bambini**

Adatto per fotografare i bambini. Gli abiti e i dettagli dello sfondo rimarranno nitidi, rendendo più naturale il colore della pelle. La fotocamera seleziona l'area di messa a fuoco contenente il soggetto più vicino.



### **Sport**

La fotocamera imposta automaticamente tempi di posa brevi per "congelare" i movimenti durante le riprese di sport dinamici, permettendovi di ottenere foto nitide del soggetto principale. La fotocamera regola di continuo la messa a fuoco mentre tenete premuto il pulsante di scatto a metà corsa, consentendovi di "inseguire" il soggetto inquadrato nell'area di messa a fuoco centrale. Se il soggetto si sposta dall'area di messa a fuoco centrale, la fotocamera continuerà a eseguire la messa a fuoco in base alle informazioni delle altre aree. È possibile selezionare l'area di messa a fuoco iniziale mediante il multi-selettore. Il flash incorporato e l'illuminatore ausiliario AF vengono disattivati automaticamente.



### **Macro Close-up**

Per riprese ravvicinate macro di fiori, insetti e altri oggetti di piccole dimensioni. La fotocamera esegue automaticamente la messa a fuoco del soggetto posto nell'area di messa a fuoco centrale; è possibile selezionare altre aree di messa a fuoco utilizzando il multi-selettore. È consigliato l'uso di un cavalletto per prevenire l'effetto mosso.







### **Ritratto notturno**

Per ottenere un'esposizione equilibrata tra il soggetto principale e lo sfondo nei ritratti scattati in condizioni di scarsa illuminazione. La fotocamera seleziona l'area di messa a fuoco contenente il soggetto più vicino. È consigliato l'uso di un cavalletto per prevenire l'effetto mosso.





### **Flash incorporato**

Se è necessaria un'illuminazione ausiliaria per ottenere un'esposizione corretta nei modi , ,  o , il flash si alza automaticamente in seguito alla pressione a metà corsa del pulsante di scatto. Per informazioni sulla selezione del modo flash ( 34), fare riferimento al paragrafo "Uso del flash incorporato".

## Modo play di base

Le fotografie vengono visualizzate automaticamente dopo lo scatto. Inoltre, vengono visualizzati il livello della batteria e il numero di pose rimanenti.



Se sul monitor non viene visualizzata alcuna foto, è possibile richiamare l'ultima fotografia scattata premendo il pulsante  ( 50).





Per visualizzare altre foto ruotate la ghiera dei comandi o premete il multi-selettore verso destra o sinistra.

Premete il multiselettore verso l'alto o verso il basso per visualizzare le alte-luci o ulteriori dati di ripresa relativi alla fotografia corrente ( 51).

Per terminare il modo play e ritornare al modo di scatto, premete a metà corsa il pulsante di scatto.

### *Eliminazione di fotografie indesiderate*

Per cancellare la fotografia visualizzata sul monitor, premete il pulsante . Viene visualizzata una finestra di dialogo di conferma. Per cancellare l'immagine e tornare al modo play, premete nuovamente il pulsante . Per uscire senza cancellare la fotografia, premete il pulsante .

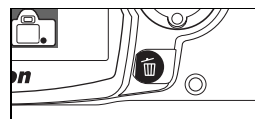















# Riferimenti

In questa sezione vengono presentate tecniche e opzioni play più avanzate, partendo dalle procedure d'impiego illustrate in precedenza.

## Per saperne di più sulle tecniche fotografiche (tutti i modi): 22

Uso del display dati di ripresa	Display dati di ripresa:  22
Ripresa di soggetti in movimento o messa a fuoco manuale	Messa a fuoco:  23
Regolazione della qualità e della dimensione foto	Qualità e dimensione d'immagine:  29
Ripresa di foto singole e in sequenza; uso dell'auto-scatto o di un controllo remoto	Modo di scatto:  32
Uso del flash incorporato	Utilizzo del flash incorporato:  34
Incremento della sensibilità ISO in condizioni di scarsa illuminazione	Sensibilità ISO:  37
Ripristino delle impostazioni predefinite	Reset a due pulsanti:  38

## Modi P, S, A e M: 39

Regolazione automatica del tempo di posa e del diaframma	Modo P (Auto programmato):  40
Come fermare l'azione o conferire movimento alla scena	Modo S (Auto a priorità dei tempi):  41
Come sfuocare gli oggetti sullo sfondo	Modo A (Auto a priorità dei diaframmi):  42
Selezione manuale del tempo di posa e del diaframma	Modo M (Manuale):  43
Selezione del modo di misurazione dell'esposizione, blocco dell'esposizione, regolazione dell'esposizione e del livello di emissione del lampo del flash	Esposizione:  45
Come ottenere colori naturali Come fotografare in condizioni di luce insolite	Bilanciamento del Bianco:  49

Per informazioni sulle altre operazioni eseguibili solo nei modi P, S, A ed M, incluse le impostazioni personalizzate di nitidezza, contrasto, saturazione di colore e tonalità ("Ottimizza foto";  68, 69), consultate la Guida ai menu.

## Approfondimenti sul modo play: 50

Visione delle foto sulla fotocamera	Visualizzazione delle fotografie sulla fotocamera:  50
-------------------------------------	--









Per informazioni sulle altre opzioni play, consultate la Guida ai menu ( 65–67).

## Collegamento a un computer, a una stampante o a un apparecchio TV: 55

Copia delle fotografie su un computer	Collegamento a un computer:  55
Stampa di fotografie	Stampa di fotografie:  57
Visione delle fotografie su un apparecchio TV	Visione delle fotografie su un apparecchio TV:  62

# Per saperne di più sulle tecniche fotografiche (tutti i modi)

## Display dati di ripresa

Premendo il pulsante  è possibile visualizzare le informazioni di ripresa nel monitor. Le informazioni di ripresa possono essere visualizzate anche premendo  nel modo di scatto, premendo  nel modo P, S o A, premendo /Fn (a meno che non sia stato selezionato il bilanciamento del bianco come Impostazione personalizzata 11 nel modo Digital Vari-Program  77) oppure premendo  quando è attivato il flash. Queste informazioni vengono visualizzate anche dopo aver rilasciato il pulsante di scatto quando è selezionato **Si** in corrispondenza di **Info di ripresa auto** ( 83) e appena la fotocamera viene accesa. Per nascondere le informazioni di ripresa, premete nuovamente il pulsante . Il formato di visualizzazione dipende dall'opzione selezionata per **Formato di visione info** nel menu Impostazioni ( 81).

Per modificare le impostazioni visualizzate nel display dati di ripresa potete premere il pulsante .

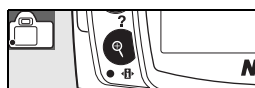

1 Visualizzate le informazioni di ripresa.



2 L'impostazione selezionata è evidenziata.



3 Evidenziate l'impostazione desiderata. Le impostazioni non disponibili nel modo attivo sono visualizzate in grigio e non possono essere selezionate.

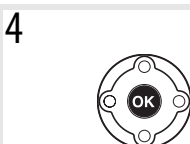

4 Visualizzate le opzioni disponibili per l'impostazione selezionata.

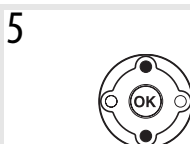

5 Evidenziate l'opzione desiderata.\*



\* Premete  per ritornare al passaggio 3 senza modificare l'impostazione.

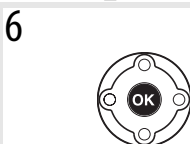

6 Selezionate un'opzione. Ripetete i passaggi 3–6 per modificare le altre impostazioni oppure premete  per ritornare al passaggio 1.



7 Scattate le foto. Quando si preme il pulsante di scatto, il monitor si spegne.

## Messa a fuoco

La messa a fuoco può essere regolata automaticamente (vedere "Modo AF" di seguito) oppure manualmente (28). Inoltre è possibile selezionare l'area di messa a fuoco per la messa a fuoco automatica o manuale (24, 25), oppure utilizzare il blocco della messa a fuoco per ricomporre l'immagine in seguito alla messa a fuoco (26).

### Modo AF

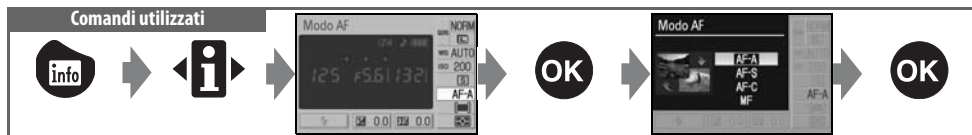

Questa opzione consente di scegliere il metodo di messa a fuoco della fotocamera. **AF-S** e **AF-C** sono disponibili solo nei modi P, S, A e M.

Modo AF	Descrizione
<b>AF-A</b> AF-Automatico (impostazione predefinita)	La fotocamera seleziona automaticamente AF-Singolo con soggetti considerati statici e AF-Continuo con soggetti considerati in movimento.
<b>AF-S</b> AF-Singolo	Per soggetti statici. La fotocamera blocca la messa a fuoco quando si preme a metà il pulsante di scatto.
<b>AF-C</b> AF-Continuo	Per soggetti in movimento. La fotocamera esegue la messa a fuoco di continuo quando si preme a metà il pulsante di scatto. Viene data priorità alla risposta allo scatto, nel senso che l'otturatore talvolta potrebbe essere rilasciato prima che l'indicatore di messa a fuoco (●) venga visualizzato nel mirino.
<b>MF</b> AF-Manuale	È possibile mettere a fuoco manualmente (28).

### illuminatore ausiliario AF

Se il soggetto è poco illuminato, l'illuminatore ausiliario AF si illumina automaticamente per permettere alla fotocamera di mettere a fuoco in autofocus quando il pulsante di scatto viene premuto a metà corsa. L'illuminatore ausiliario AF non si illuminerà nel modo AF-Continuo o AF-Manuale, nei modi o oppure se l'area di messa a fuoco centrale non è selezionata o se è stato selezionato **No** come Impostazione personalizzata 9 (**Luce AF**). L'illuminatore ha una portata di circa 0,5–3,0 m; se utilizzate l'illuminatore, montate un obiettivo con lunghezza focale 24–200 mm e togliete il paraluce.

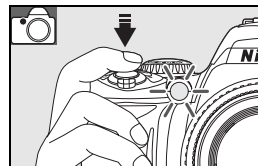

### 2 — Modo AF (75)

La modalità di messa a fuoco può anche essere selezionata dal menu Personalizzazioni.

## Modo Area AF

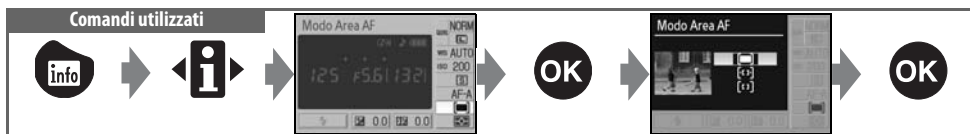

Questa opzione consente di scegliere la modalità di selezione dell'area di messa a fuoco in modo autofocus. Questa impostazione non ha alcun effetto nel modo di messa a fuoco manuale.

Opzione	Descrizione
<b>Sogg. più vicino</b>	La fotocamera seleziona automaticamente l'area di messa a fuoco contenente il soggetto più vicino alla fotocamera. Impostazione predefinita per i modi P, S, A e M; viene selezionata automaticamente quando si porta il selettore dei modi in corrispondenza di     o .
<b>Area AF dinamica</b>	L'utente seleziona manualmente l'area di messa a fuoco, ma se il soggetto esce anche per breve tempo dall'area selezionata, la fotocamera esegue la messa a fuoco in base alle informazioni delle altre aree. Per soggetti con movimenti irregolari. Viene selezionata automaticamente quando si porta il selettore dei modi in corrispondenza di .
<b>Area AF singola</b>	L'utente seleziona l'area di messa a fuoco mediante il multi-selettore; la fotocamera mette a fuoco il soggetto solo nell'area di messa a fuoco selezionata. Per soggetti statici. Viene selezionata automaticamente quando si porta il selettore dei modi in corrispondenza di .

### Display del mirino

Il modo Area AF è indicato nel mirino come mostrato di seguito:



### 3 — Modo Area AF (75)

Il modo Area AF può anche essere selezionato dal menu Personalizzazioni.

## Selezione dell'area di messa a fuoco

Comandi utilizzati

Multi-selettore

La D40 offre una scelta di tre aree di messa a fuoco. Con le impostazioni predefinite, l'area di messa a fuoco viene selezionata automaticamente, oppure la messa a fuoco viene eseguita sul soggetto posto al centro dell'inquadratura. Tuttavia, l'area di messa a fuoco può anche essere selezionata manualmente, permettendovi di ottenere una foto a fuoco con il soggetto principale posto in qualsiasi punto dell'inquadratura.

- 1 Con le impostazioni predefinite, l'area di messa a fuoco viene selezionata automaticamente nei modi **AUTO**, **AF-L**, **AF-ON**, **AF-ON**, **AF-ON**, **P**, **S**, **A** e **M**. Per attivare la selezione manuale dell'area di messa a fuoco in questi modi, selezionate **Area AF singola** o **Area AF dinamica** in corrispondenza di Modo Area AF nel display dati di ripresa (24).



- 2 Premete il multi-selettore verso sinistra o destra per evidenziare l'area di messa a fuoco nel mirino o nel display dati di ripresa. L'area di messa a fuoco selezionata viene evidenziata nuovamente quando il pulsante di scatto viene premuto a metà.



## Blocco AF

Comandi utilizzati

Pulsante di scatto/pulsante AE-L/AF-L

Questa funzione serve per modificare l'inquadratura dopo la messa a fuoco, permettendovi di eseguire la messa a fuoco di un soggetto anche se questo, nella composizione scelta per la ripresa, non rientra più in nessuna area. Potete sfruttarla anche per le situazioni in cui il sistema AF non riesce a eseguire la messa a fuoco (👁 27). L'Area AF singola o dinamica è consigliata quando si utilizza il blocco della messa a fuoco (👁 24).

- 1 Il blocco della messa a fuoco può essere utilizzato con qualsiasi area di messa a fuoco. Portate il soggetto nell'area di messa a fuoco selezionata (👁 25) e premete a metà il pulsante di scatto per avviare la messa a fuoco.



- 2 Verificate che l'indicatore di messa a fuoco (●) sia visualizzato nel mirino. La messa a fuoco verrà bloccata automaticamente in seguito alla visualizzazione dell'indicatore di messa a fuoco e rimarrà bloccata durante la pressione a metà corsa del pulsante di scatto. Per bloccare la messa a fuoco è inoltre possibile premere il pulsante AE-L/AF-L tenendo premuto il pulsante di scatto a metà corsa. La messa a fuoco rimarrà bloccata fintanto che verrà premuto il pulsante AE-L/AF-L, anche se toglierete il dito dal pulsante di scatto.

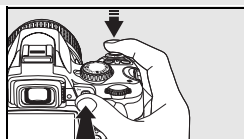

- 3 Ricomponete la fotografia e scattate.

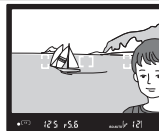

Il pulsante di scatto non può essere utilizzato per bloccare la messa a fuoco nel modo 🐦 (👁 19), nel modo di scatto in sequenza (👁 32) o AF-Continuo (👁 23) o quando si seleziona AF-Continuo in AF-Automatico (👁 23). Utilizzate il pulsante AE-L/AF-L per bloccare la messa a fuoco. Con le altre impostazioni, la messa a fuoco rimane bloccata fra uno scatto e l'altro se si continua a tenere premuto il pulsante di scatto a metà corsa.

### 12 — AE-L/AF-L (👁 77)

Questa opzione consente di impostare il comportamento del pulsante AE-L/AF-L.

## **Ottenere buoni risultati con l'autofocus**

L'autofocus non permette di ottenere prestazioni ottimali nelle condizioni elencate di seguito. Lo scatto dell'otturatore potrebbe essere disattivato se la fotocamera non è in grado di effettuare la messa a fuoco in queste condizioni oppure l'indicatore di messa a fuoco (●) potrebbe essere visualizzato e la fotocamera emetterà un bip, consentendo lo scatto anche quando il soggetto non è a fuoco. In tali circostanze, usate la messa a fuoco manuale (☑ 28) o il blocco della messa a fuoco (☑ 26) per mettere a fuoco su un altro oggetto posto alla stessa distanza, quindi ricomponete l'immagine.

*Se c'è poco contrasto fra il soggetto e lo sfondo (ad esempio, il soggetto ha lo stesso colore dello sfondo).*

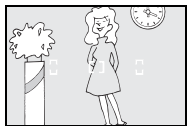

*Se l'area di messa a fuoco contiene oggetti posti a distanze diverse dalla fotocamera (ad esempio, soggetto all'interno di una gabbia).*



*Se il soggetto è dominato da motivi geometrici regolari (ad esempio, una fila di finestre di un grattacielo).*

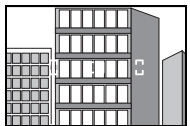

*Se l'area di messa a fuoco contiene aree con differenze di illuminazione molto forti (ad esempio, soggetto metà in ombra).*

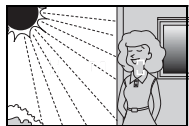

*Se il soggetto appare più piccolo dell'area di messa a fuoco (ad esempio, l'area di messa a fuoco contiene sia il soggetto in primo piano che edifici in lontananza).*



*Se il soggetto contiene molti dettagli particolareggiati (ad esempio, un campo di fiori o altri soggetti piccoli o con variazione di luminosità ridotta).*

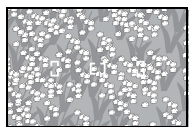

## Messa a fuoco manuale

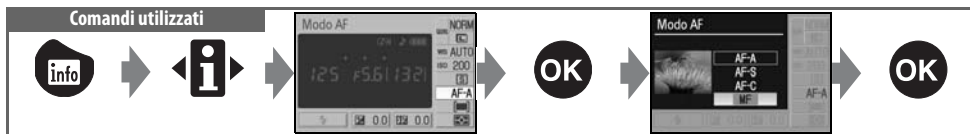

Utilizzate questa opzione quando la fotocamera non riesce a mettere a fuoco correttamente con l'autofocus. Per mettere a fuoco manualmente, selezionate il modo di messa a fuoco manuale e regolate la ghiera di messa a fuoco dell'obiettivo finché l'immagine visualizzata nel campo opaco del mirino non sia a fuoco. È possibile scattare fotografie in qualsiasi momento, anche quando l'immagine non è a fuoco.

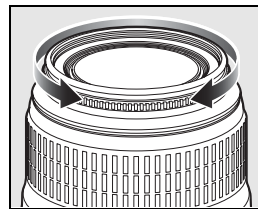

Se l'obiettivo in uso consente la selezione A-M, selezionate M per mettere a fuoco manualmente. Con gli obiettivi compatibili con la funzione M/A (autofocus con priorità manuale), la messa a fuoco può essere regolata manualmente con l'obiettivo impostato su M o M/A. Per ulteriori dettagli, consultate la documentazione fornita con l'obiettivo.

### Telemetro elettronico

Se l'obiettivo ha un'apertura di diaframma massima di  $f/5.6$  o è più luminoso, l'indicatore di messa a fuoco del mirino può essere usato per verificare che il soggetto nell'area di messa a fuoco selezionata sia a fuoco. Dopo aver inquadrato il soggetto nell'area di messa a fuoco attiva, premete il pulsante di scatto a metà corsa e ruotate l'anello di messa a fuoco dell'obiettivo finché non verrà visualizzato l'indicatore di messa a fuoco (●). Se il soggetto non consente all'autofocus di ottenere prestazioni ottimali (27), potrebbe essere visualizzato l'indicatore di messa a fuoco quando il soggetto non è a fuoco. Prima di scattare, confermate che l'immagine nel mirino sia a fuoco.

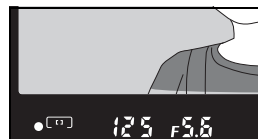

### Posizione del piano focale

Per determinare la distanza tra il soggetto e la fotocamera, potete eseguire una misurazione prendendo come riferimento l'indicatore del piano focale sul corpo macchina. La distanza fra la flangia di fissaggio dell'obiettivo e il piano focale è di 46,5 mm.





# Qualità e dimensione d'immagine

La qualità e la dimensione della foto sono i due fattori che determinano lo spazio occupato dalla singola fotografia nella card di memoria. Le immagini più grandi e di migliore qualità consentono ingrandimenti maggiori per la stampa, tuttavia richiedono una maggiore quantità di memoria, per cui il numero totale di immagini salvabili sulla card di memoria sarà inferiore.

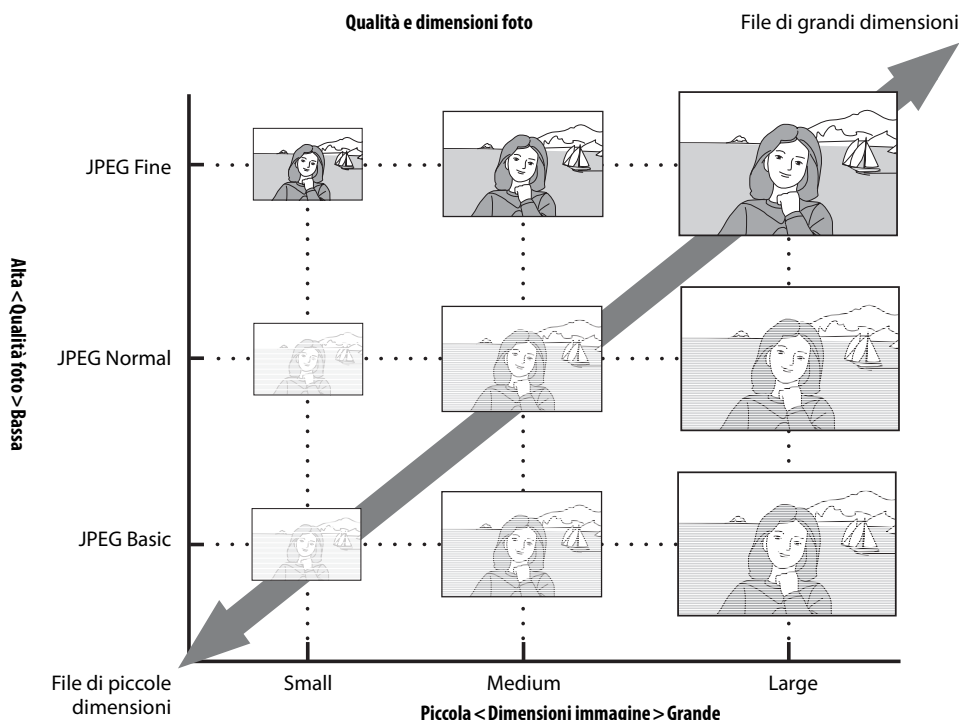

Le variazioni apportate alle impostazioni di qualità e di dimensione della foto si riflettono sul numero di esposizioni rimanenti, visualizzato nel pannello delle informazioni di ripresa e nel mirino (5, 6). La dimensione massima approssimativa del file delle fotografie singole e il numero totale delle immagini che si possono registrare nell'impostazione selezionata vengono mostrati anche nel display dati di ripresa durante la visualizzazione delle opzioni di qualità e di dimensione delle immagini (30). Le dimensioni dei file e la capacità della card di memoria effettive potrebbero risultare diverse. Le dimensioni dei file tipiche sono elencate a pagina 116.



## Qualità foto

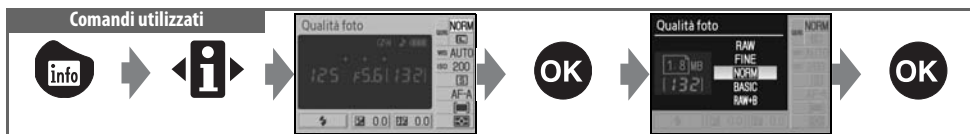

La fotocamera supporta le seguenti opzioni di qualità foto (le prime quattro sono elencate in ordine decrescente di qualità e dimensione del file):

Opzione	Formato	Descrizione
<b>RAW</b>	NEF	I dati RAW compressi provenienti dal sensore di immagine vengono salvati direttamente sulla card di memoria. Scelta ideale per le fotografie che dovranno essere ritoccate al computer.
<b>FINE</b>	JPEG	Le immagini subiscono una compressione inferiore rispetto all'impostazione <b>NORM</b> , consentendo di ottenere immagini di qualità superiore. Rapporto di compressione: 1:4 circa.
<b>NORM</b> (predefinita)		Scelta ideale per la maggior parte delle situazioni. Rapporto di compressione: 1:8 circa.
<b>BASIC</b>		Per ottenere file di dimensioni inferiori, adatti per l'invio tramite posta elettronica o per la pubblicazione sul Web. Rapporto di compressione: 1:16 circa.
<b>RAW + B</b>	NEF + JPEG	La fotocamera memorizza due immagini: un'immagine NEF (RAW) e un'immagine a qualità base JPEG.

## Dimensione foto

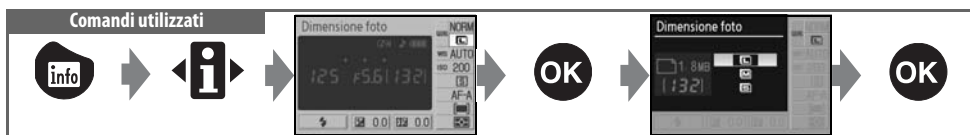

Le dimensioni dell'immagine vengono misurate in pixel. Sono disponibili le seguenti opzioni:

Dimensione foto	Dimensione (pixel)	Risoluzione approssimativa di 200 dpi per la stampa
<b>L</b> (predefinito)	3.008×2.000	38,2×25,4cm
<b>M</b>	2.256×1.496	28,6×19,0cm
<b>S</b>	1.504×1.000	19,1×12,7cm

L'opzione selezionata per la dimensione d'immagine non influisce sulle dimensioni delle immagini NEF (RAW). Quando vengono visualizzate su un computer, le dimensioni delle immagini NEF sono di 3.008×2.000 pixel.



## **NEF (RAW)/RAW+B**

I file NEF (RAW) possono essere visualizzati su un computer mediante Capture NX (disponibile separatamente;  103) o tramite il software ViewNX fornito. ViewNX può essere installato utilizzando il CD-ROM del software in dotazione. Le foto in formato NEF (RAW) non possono essere stampate dalla maggior parte dei laboratori né tramite la connessione USB diretta; per stamparle, utilizzare ViewNX o Capture NX. Quando si visualizzano le foto scattate con l'impostazione **RAW+B** sulla fotocamera, verrà visualizzata solo l'immagine JPEG. Quando si cancellano le fotografie scattate con questa impostazione, vengono eliminate sia le immagini NEF che le immagini JPEG.

## **Capture NX** ( 103)

Se, all'avvio viene rilevata una connessione Internet, Capture NX (disponibile separatamente) ricerca automaticamente eventuali aggiornamenti. Assicuratevi di eseguire il download della versione più recente prima di visualizzare i file NEF (RAW).

## **Denominazione dei file**

Le fotografie vengono memorizzate sotto forma di file d'immagine con la denominazione "DSC\_nnnn.xxx", dove *nnnn* è un numero di quattro cifre compreso tra 0001 e 9999 assegnato automaticamente dalla fotocamera in ordine crescente e *xxx* è una delle seguenti estensioni di tre lettere: "NEF" per le immagini in formato NEF (RAW) o "JPG" per le immagini in formato JPEG. I file contenenti i dati di riferimento della funzione presentano l'estensione ".NDF" ( 87). I file NEF e JPEG memorizzati con l'impostazione **RAW+B** hanno la stessa denominazione ma estensioni diverse. Le copie di piccole dimensioni create con l'opzione Mini-foto del menu Ritocca hanno nomi che cominciano con "SSC\_" ed estensione "JPG" (es. "SSC\_0001.JPG"), mentre le immagini registrate con le altre opzioni del menu Ritocca hanno nomi che cominciano con "CSC" (es. "CSC\_0001.JPG"). Le immagini memorizzate con le impostazioni **Ottimizza foto > Personalizzato** e **> Modo colore di II (AdobeRGB)** ( 69) hanno nomi che cominciano con un carattere di sottolineatura (ad esempio, "\_DSC0001.JPG").

## **Qualità foto** ( 30)/**Dimensione foto** ( 30)

Per impostare la qualità e la dimensione della foto è inoltre possibile utilizzare le opzioni **Qualità foto** e **Dimensione foto** del menu di ripresa.

## **11—Pulsante** /Fn ( 77)

Per impostare la qualità e la dimensione della foto si può anche utilizzare la ghiera dei comandi.



# Modo di scatto

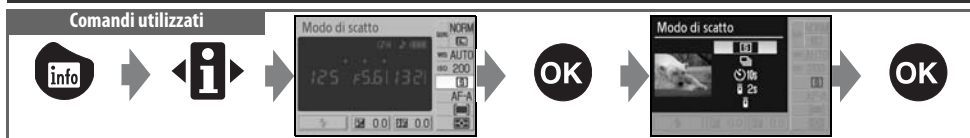

Il modo di scatto determina la modalità con cui viene scattata la fotografia: ad esempio, è possibile scattare una foto singola o una sequenza di foto, impostare un ritardo allo scatto o utilizzare un controllo remoto.

Modo	Descrizione
Singolo (predefinito)	La fotocamera scatta una foto ad ogni pressione del pulsante di scatto.
Continuo (sequenza)	Tenendo premuto il pulsante di scatto, la fotocamera registra fino a 2,5 fotogrammi al secondo (le foto scattate a una sensibilità ISO di <b>Hi 1</b> vengono automaticamente elaborate per ridurre i disturbi, aumentando il tempo di registrazione di circa 1 secondo per fotogramma). Se viene azionato il flash, verrà scattata una sola foto; per scattare più foto in sequenza, selezionate  Auto (senza flash)  18) o disattivate il flash  35). Per raggiungere la velocità massima, scegliete la messa a fuoco manuale  28), ruotate la ghiera dei comandi su <b>S</b> o <b>M</b> , selezionate un tempo di posa di $1/250$ sec. o inferiore  41, 43) e utilizzate le impostazioni predefinite.
Autoscatto	Per gli autoritratti o per ridurre l'effetto mosso causato dal movimento della fotocamera  33).
Remoto ritardato	È richiesto il controllo remoto opzionale ML-L3. Per gli autoritratti  33).
Remoto rapido	È richiesto il controllo remoto opzionale ML-L3. Per ridurre l'effetto mosso causato dal movimento della fotocamera  33).

## 11 — Pulsante /Fn 77

Se si seleziona **Autoscatto** (opzione predefinita) in corrispondenza dell'Impostazione personalizzata 11 (**Pulsante /Fn**), è possibile selezionare il modo auto-scatto anche premendo il pulsante autoscatto.

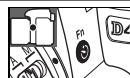

## Il buffer di memoria

La fotocamera è dotata di un buffer di memoria per una memorizzazione temporanea, permettendo così di continuare a scattare fotografie mentre le immagini vengono salvate sulla card di memoria. Quando il buffer di memoria è pieno, il pulsante di scatto viene disattivato fino al termine del trasferimento di dati sulla card di memoria per fare spazio a un'altra fotografia. In modo continuo è possibile continuare a scattare fino a un massimo di 100 pose, anche se la velocità diminuisce quando il buffer si riempie. Per informazioni sul numero di fotografie che possono essere salvate nel buffer di memoria consultate l'appendice.

Il numero approssimativo di immagini che è possibile salvare nel buffer di memoria con le impostazioni in uso può essere visualizzato dal contafotogrammi del mirino premendo il pulsante di scatto.





## Modi autoscatto e di controllo remoto

Per i ritratti è possibile utilizzare l'autoscatto o il controllo remoto opzionale ML-L3.

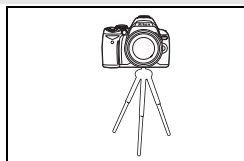
- 1 Montate la fotocamera su un cavalletto oppure collocatela su una superficie piana e orizzontale.



- 2 Selezionate uno dei seguenti modi di scatto:

	Modo	Descrizione
	Autoscatto	La fotocamera scatta circa 10 sec. dopo la messa a fuoco.
	Remoto ritardato	La fotocamera scatta circa 2 sec. dopo la messa a fuoco.
	Remoto rapido	La fotocamera scatta nel momento in cui viene eseguita la messa a fuoco.

- 3 Inquadrate l'immagine. Se si utilizza il controllo remoto con la fotocamera in modo autofocus, è possibile controllare la messa a fuoco premendo il pulsante di scatto a metà corsa.

- 4 Scattate la fotografia.

**Autoscatto:** per avviare il conteggio dell'autoscatto, premete il pulsante di scatto della fotocamera a metà corsa per eseguire la messa a fuoco, quindi premete fino in fondo. La spia dell'autoscatto inizierà a lampeggiare, interrompendosi due secondi prima di scattare la foto.

**Controllo remoto:** mantenendo una distanza di 5 m o inferiore, puntate il trasmettitore dell'ML-L3 verso il ricevitore a infrarossi della fotocamera e premete il pulsante di scatto dell'ML-L3. Nel modo Remoto ritardato, la spia dell'autoscatto rimane accesa per circa due secondi prima che la fotocamera scatti. Nel modo Remoto rapido la spia dell'autoscatto lampeggia dopo lo scatto.

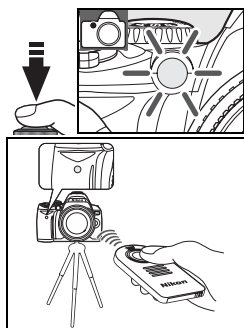

L'autoscatto termina con lo scatto della foto o con lo spegnimento della fotocamera. Il modo di scatto singolo o in sequenza viene ripristinato automaticamente al termine dell'autoscatto.

### Copertura del mirino

Quando scattate fotografie in remoto, togliete la conchiglia per oculare mirino e inserite il coperchietto oculare DK-5 in dotazione, come illustrato. Questo impedisce alla luce che entra dal mirino di interferire con l'esposizione.

### Coperchietto oculare DK-5

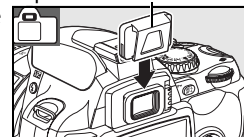

# Utilizzo del flash incorporato

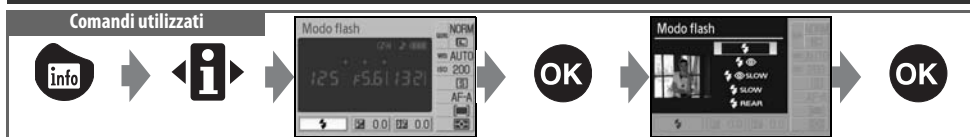

Questa fotocamera dispone di varie opzioni flash, che potrete utilizzare in condizioni di scarsa illuminazione o per riprendere soggetti in controluce. I modi flash disponibili variano a seconda del modo selezionato mediante l'apposito selettore. Il flash incorporato non può essere utilizzato nel modo o . L'impostazione flash predefinita per i modi Digital Vari-Program viene ripristinata automaticamente in seguito alla selezione di una nuova impostazione con il selettore dei modi o allo spegnimento della fotocamera.

**Uso del flash incorporato: modi e**

1 Ruotate il selettore dei modi portandolo su o .

2 Scegliete un modo flash.

3 Scattate le foto. Se necessario, il flash si alzerà automaticamente in seguito alla pressione a metà corsa del pulsante di scatto ed emetterà un lampo durante lo scatto, a meno che non sia stato selezionato (no).



**Uso del flash incorporato: modi P, S, A e M**

1 Portate il selettore dei modi in corrispondenza di P, S, A o M.

2 Premete il pulsante per sollevare il flash.



3 Scegliete un modo flash.

4 Selezionate un metodo di misurazione esposimetrica e impostate l'esposizione.

5 Scattate le foto. La fotocamera emetterà un flash a ogni scatto. Per evitare l'emissione del lampo, abbassate il flash.

**Per abbassare il flash incorporato**

Per prolungare la durata della batteria quando il flash non è in uso, riportatelo in posizione chiusa premendolo delicatamente verso il basso finché non scatterà in posizione.

## Modo flash

I modi flash disponibili variano a seconda del modo selezionato con il selettore dei modi.

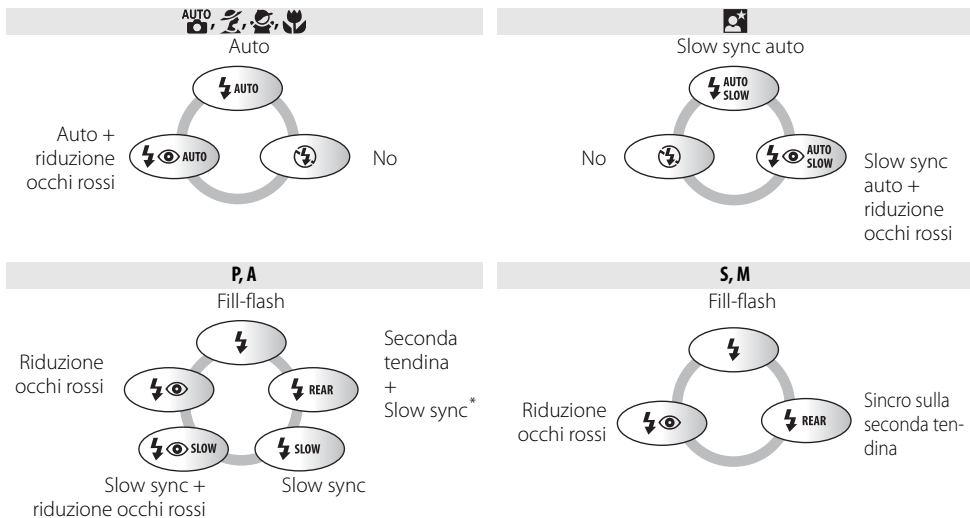

\* Quando si rilascia la ghiera dei comandi viene visualizzata l'indicazione **SLOW**.

I modi flash sono descritti di seguito.

- **AUTO** (flash auto): se l'illuminazione è insufficiente o il soggetto è in controluce, il flash si solleva automaticamente in seguito alla pressione a metà corsa del pulsante di scatto, e il lampo viene emesso secondo necessità.
- **👁️** (riduzione occhi rossi): per i ritratti. Prima dell'emissione del flash viene attivata l'illuminazione di assistenza AF per ridurre l'effetto occhi rossi.
- **SLOW** (slow sync): la fotocamera imposta automaticamente un tempo di posa lungo per riprendere sia il soggetto che lo sfondo in notturna o in condizioni di scarsa illuminazione. Per includere l'illuminazione di sfondo nei ritratti.
- **REAR** (sincro sulla seconda tendina): il lampo del flash viene emesso appena prima della chiusura dell'otturatore, creando delle scie luminose dietro agli oggetti in movimento. Se questa icona non viene visualizzata, il lampo viene emesso subito dopo l'apertura dell'otturatore.

## Pulsante

Il modo flash può anche essere selezionato premendo il pulsante e ruotando la ghiera dei comandi. Nei modi **P, S, A** e **M**, premete una sola volta il pulsante per sollevare il flash, quindi selezionate un modo flash premendo il pulsante e ruotando la ghiera dei comandi.

## Personalizzazioni 76, 78

Per regolare la sensibilità in modo da ottenere un flash di intensità ottimale, potete utilizzare l'Impostazione personalizzata 10 (**ISO Auto**). Invece, per controllare il flash in modo manuale, potete utilizzare l'Impostazione personalizzata 14 (**Flash incorporato**).

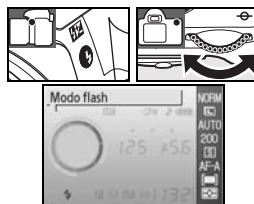



## **Flash incorporato**

Il flash incorporato può essere utilizzato con obiettivi CPU con lunghezze focali comprese fra 18 e 300 mm oppure con obiettivi senza CPU con lunghezze focali comprese fra 18 e 200 mm ( 97–98). Per evitare la formazione di ombre, togliete i paraluce. Alcuni obiettivi possono ostruire la luce della funzione di riduzione dell'effetto occhi rossi, impedendo al soggetto di vedere la lampada e interferendo con la riduzione dell'effetto occhi rossi. Il flash ha una portata minima di 60 cm e non può essere utilizzato nel campo di ripresa macro degli obiettivi macro.

Se il flash incorporato viene utilizzato in modo di scatto in sequenza ( 32), verrà scattata una sola fotografia ad ogni pressione del pulsante di scatto.

Se si utilizza il flash incorporato per più scatti consecutivi, il pulsante di scatto può venire disattivato brevemente per proteggere il flash. Il flash potrà essere utilizzato di nuovo dopo una breve pausa.

Per informazioni sulle unità flash opzionali (lampeggiatori), potete consultare il paragrafo "Unità flash opzionali (Lampeggiatori)" ( 99). Per informazioni sul controllo del livello di emissione del flash, fare riferimento al paragrafo "Compensazione flash" ( 48).

## **Sincro su sec. tendina**

In genere, il lampo del flash viene emesso quando l'otturatore si apre ("sincro sulla prima tendina", vedere di seguito a sinistra). Con la sincronizzazione sulla seconda tendina, il flash lampeggia appena prima della chiusura dell'otturatore, creando un effetto di flusso di luce dietro i soggetti in movimento.



Sincro sulla prima tendina



Sincro sulla seconda tendina



## Sensibilità ISO

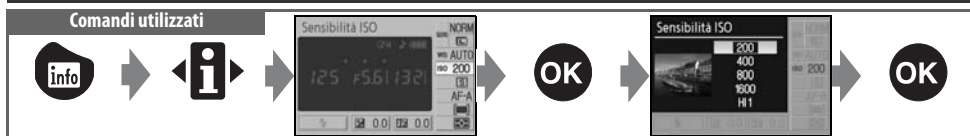

Le foto scattate con tempi di posa lunghi potrebbero risultare mosse. Impostando un valore di sensibilità ISO superiore all'impostazione predefinita ISO 200, è possibile ottenere gli stessi risultati dell'esposizione con tempi più brevi, evitando l'effetto mosso. La sensibilità ISO può essere impostata su valori compresi tra ISO 200 e ISO 1600 in incrementi di 1 EV; è inoltre disponibile un'impostazione di sensibilità elevata **HI 1**, equivalente a un valore ISO di circa 3200. I modi **AUTO** (Auto) e i modi Digital Vari-Program offrono anche un'impostazione **Auto** che consente alla fotocamera di aumentare automaticamente la sensibilità in condizioni di scarsa illuminazione oppure di ridurla in condizione di eccessiva illuminazione. Ruotando il selettore dei modi da **P, S, A** o **M** a **AUTO** oppure a un modo Digital Vari-Program, viene ripristinata automaticamente la sensibilità ISO dell'impostazione **Auto**.

### Sensibilità

La sensibilità ISO è l'equivalente digitale della sensibilità della pellicola. Con valori di sensibilità ISO elevati, è necessaria una minore quantità di luce per l'esposizione, pertanto è possibile impostare tempi di posa più elevati o diaframmi più chiusi. Tuttavia, se con valori ISO elevati nella fotografia tradizionale le foto potevano risultare sgranate, con le macchine digitali si possono verificare aberrazioni cromatiche o la formazione di chiazze irregolari. Le foto scattate a una sensibilità ISO di **HI 1** vengono automaticamente elaborate per ridurre i disturbi, aumentando i tempi di registrazione. Le foto scattate a una sensibilità ISO di **HI 1** vengono automaticamente elaborate per ridurre i disturbi, aumentando il tempo di registrazione di circa 1 secondo per fotogramma.

#### Sensibilità ISO 73

Per impostare la sensibilità ISO è anche possibile utilizzare l'opzione **Sensibilità ISO**, selezionabile dal menu di ripresa.

#### 10 — ISO Auto 76



Questa opzione consente di attivare il controllo automatico della sensibilità ISO nei modi **P, S, A** e **M**. Una volta selezionato **HI 1**, viene disabilitato il controllo automatico della sensibilità ISO.

#### 11 — Pulsante /Fn 77









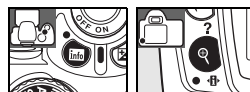





La sensibilità ISO può anche essere impostata utilizzando la ghiera dei comandi.

# Reset a due pulsanti











Comandi utilizzati:  pulsante +  pulsante

Le impostazioni seguenti possono essere ripristinate ai valori predefiniti tenendo premuti i pulsanti  e  contemporaneamente per più di due secondi (questi pulsanti sono contrassegnati da un punto verde). Durante il ripristino delle impostazioni il monitor si spegne per qualche secondo.



Opzione	Impostazione predefinita
Qualità foto  30	JPEG Normal
Dimensione foto  30	Large
Bilanc. del bianco  49*	Auto
Sensibilità ISO  37	
 Digital Vari-Program	Auto
P, S, A, M	200
Modo di scatto  32	Singolo
Modo AF  23	AF-A
Modo Area-AF  24	
    P, S, A, M	Sogg. più vicino
	Area AF dinamica
	Area AF singola

\* La regolazione fine  70 viene impostata a 0.

Opzione	Impostazione predefinita
Esposimetro  45	Matrix
Compensazione flash  48	±0
Compensazione dell'esposizione  47	±0
Modo flash  34	
   	Auto
	Slow sync auto
P, S, A, M	Fill-flash
Programma flessibile  40	No

## Impostazioni predefinite

Per un elenco completo delle impostazioni predefinite consultate l'appendice  113).

# Modi P, S, A e M

I modi **P**, **S**, **A** e **M** consentono di controllare varie impostazioni di livello avanzato, quali ad esempio l'esposizione (📷 45), il bilanciamento del bianco e ottimizzazione dell'immagine. Ciascuno di questi modi consente di intervenire in modo diverso su tempi di posa e diaframmi:

Modo	Descrizione
<b>P</b> Auto programmato (📷 40)	La fotocamera imposta automaticamente il tempo di posa e il diaframma più indicati per ottenere un'esposizione ottimale. Questo modo è consigliato per le istantanee e altre situazioni in cui si ha poco tempo per impostare il tempo di posa e il diaframma.
<b>S</b> Auto a priorità tempi (📷 41)	Siete voi a scegliere il tempo di posa, mentre la fotocamera imporrà il diaframma più indicato per garantirvi un risultato ottimale. Per fermare l'azione o creare un effetto mosso per conferire movimento alla scena.
<b>A</b> Auto a priorità dei diaframmi (📷 42)	Siete voi a scegliere il diaframma, mentre la fotocamera imporrà il tempo di posa più indicato per garantirvi un risultato ottimale. Per ottenere uno sfondo sfumato o per far sì che lo sfondo e i soggetti in primo piano risultino entrambi a fuoco.
<b>M</b> Manuale (📷 43)	Siete voi a impostare sia il tempo di posa che il diaframma. Per effettuare esposizioni lunghe, impostate il tempo di posa su "posa B" o "--".

## 🔧 Ghiera dell'obiettivo

Se usate un obiettivo CPU dotato di ghiera, bloccatelo sul diaframma minimo (numero f/ più alto). Gli obiettivi di tipo G non sono dotati di ghiera.

Gli obiettivi senza CPU possono essere impiegati solo nel modo di esposizione **M**, se l'apertura del diaframma può essere regolata manualmente mediante l'apposita ghiera dell'obiettivo (negli altri modi il pulsante di scatto verrà disattivato). In questo caso non è possibile utilizzare l'esposimetro della fotocamera e varie altre funzioni (📷 97).

## 🔧 10—ISO Auto (📷 76)

Utilizzate questa opzione per attivare il controllo automatico della sensibilità ISO nei modi **P**, **S**, **A** e **M**.

## 📷 Tempo di posa e diaframma

È possibile ottenere la stessa esposizione con combinazioni di tempi e diaframmi diversi, consentendo effetti diversi, ad esempio "congelare" o sfuocare i movimenti e aumentare la profondità di campo. Nella figura seguente sono illustrati i risultati ottenibili variando il tempo di posa e il diaframma.



Tempo di posa



Tempo di posa breve



Tempo di posa lungo



Diaframma



Apertura diaframma ridotta (numero f/ elevato)



Apertura diaframma maggiore (numero f/ basso)

## Modo P (Auto programmato)

In questo modo, la fotocamera regola automaticamente tempo di posa e diaframma per garantirvi un'esposizione ottimale nella maggior parte delle situazioni. Questo modo è consigliato per le istantanee e altre situazioni in cui si preferisce lasciare decidere alla fotocamera il tempo di posa e il diaframma.

Per fotografare in modo Auto programmato:

1 Ruotate il selettore dei modi portandolo su P.

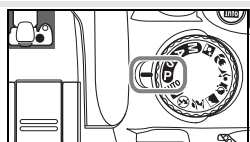

2 Componete l'immagine, mettete a fuoco e scattate.



### Programma flessibile

Nel modo P è possibile selezionare diverse combinazioni di tempo di posa e diaframma ruotando la ghiera dei comandi ("programma flessibile"). Ruotate la ghiera dei comandi a destra per aperture più ampie dei diaframmi (numeri f/ bassi) che consentono di sfumare i dettagli dello sfondo o per tempi di posa più rapidi che consentono di fermare i movimenti. Ruotate la ghiera dei comandi a sinistra per aperture ridotte del diaframma (numeri f/ elevati) che consentono di aumentare la profondità di campo o per tempi di posa più lunghi che consentono di sfuocare i movimenti. Tutte le combinazioni producono la stessa esposizione. Quando è attivo il programma flessibile, viene visualizzato un indicatore **P** nel mirino. Per ripristinare le impostazioni predefinite di tempo di posa e diaframma, ruotate la ghiera dei comandi finché l'indicatore non sarà più visualizzato, scegliete un altro modo o spegnete la fotocamera.

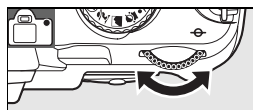



## Modo S (Auto a priorità dei tempi)

Nel modo Auto a priorità dei tempi, siete voi a selezionare il tempo di posa (i valori disponibili sono compresi fra 30 secondi e  $\frac{1}{4.000}$  di secondo). La fotocamera selezionerà automaticamente il diaframma per garantirvi un'esposizione ottimale. Utilizzando tempi di posa lunghi potrete riprodurre l'effetto di movimento degli oggetti con un effetto "mosso"; invece con tempi brevi potrete "fermare" il movimento.

Per fotografare in modo Auto a priorità dei tempi:

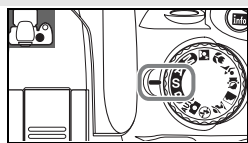
1 Ruotate il selettore dei modi portandolo su S.





2 Ruotate la ghiera dei comandi fino a quando non verrà visualizzato il tempo di posa desiderato nel mirino (il tempo di posa può anche essere visualizzato nel monitor premendo il pulsante ).



3 Componete l'immagine, mettete a fuoco e scattate.

### Tempo di posa e movimento della fotocamera

Per evitare l'effetto mosso dovuto al movimento della fotocamera, il tempo di posa impostato deve essere minore del reciproco della lunghezza focale dell'obiettivo, espresso in secondi. Ad esempio, se si utilizza un obiettivo con lunghezza focale di 300 mm, occorrerà impostare un tempo di posa inferiore a  $\frac{1}{300}$  di secondo. Per fotografare con tempi di posa più lunghi è consigliato l'uso di un cavalletto. Per evitare l'effetto mosso, potete aumentare la sensibilità ISO ( 37), utilizzare il flash incorporato ( 34) o un lampeggiatore opzionale ( 99), montare la fotocamera su un cavalletto o utilizzare un obiettivo con funzione di Riduzione Vibrazioni (VR).



## Modo M (Manuale)

Nel modo di esposizione manuale siete voi a controllare sia il tempo di posa che il diaframma. Il tempo di posa può essere impostato su valori compresi tra 30 secondi e  $\frac{1}{4.000}$  di secondo, oppure è possibile tenere aperto l'otturatore per effettuare esposizioni lunghe, senza limite di tempo (**bulb**). Il diaframma può essere impostato su valori compresi tra il valore minimo e massimo consentiti dall'obiettivo.

Per fotografare in modo di esposizione manuale:

1 Ruotate il selettore dei modi portandolo su M.

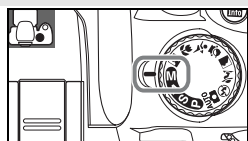

2 Ruotate la ghiera dei comandi per impostare il tempo di posa (vedere l'illustrazione in basso a sinistra). Per impostare il diaframma (in basso a destra), ruotate la ghiera dei comandi premendo contemporaneamente il pulsante (). Per visualizzare il tempo di posa e il diaframma nel monitor, premete il pulsante . Verificate l'esposizione nei display elettronici-analogici di esposizione (vedere la nota di seguito).



3 Componete l'immagine, mettete a fuoco e scattate.

### Display elettronici-analogici di esposizione

Se si monta un obiettivo CPU e si impostano tempi di posa diversi da **bulb**, l'eventuale sovra/sottoesposizione della fotografia con le impostazioni in uso viene segnalata nei display elettronici-analogici di esposizione del mirino e nel display dati di ripresa. Se si superano i limiti del sistema di misurazione esposimetrica, i display lampeggiano.

Display	Descrizione
	Esposizione ottimale.
	Se l'indicatore è posizionato a destra dello 0, l'immagine risulterà sottoesposta. Nel display riprodotto a sinistra l'immagine risulterà sottoesposta di $\frac{1}{3}$ EV.
	Se l'indicatore è posizionato a sinistra dello 0, l'immagine risulterà sovraesposta. Nel display riprodotto a sinistra l'immagine risulterà sovraesposta di oltre 2EV.

Se è stato selezionato **Si** per l'impostazione personalizzata 10 (**ISO Auto**; 76), la sensibilità ISO viene regolata automaticamente in modo da compensare eventuali modifiche nel diaframma, per cui le modifiche al tempo di posa e al diaframma non saranno visualizzate nel display elettronico-analogico.

## Tempi di esposizione lunghi

Le impostazioni "posa B" e "--" consentono di effettuare esposizioni lunghe per riprese di luci in movimento, stelle, scene notturne o fuochi d'artificio. Per prevenire l'effetto mosso dovuto alla vibrazione della fotocamera, è consigliato l'uso di un cavalletto o di un controllo remoto opzionale (☞ 33, 103).

Tempo di posa	Descrizione
posa B	L'otturatore rimane aperto fintanto che si tiene premuto il pulsante di scatto.
--	È richiesto un controllo remoto opzionale. Selezionate il modo <b>M</b> , impostate un tempo di posa per la "posa B", quindi selezionate il modo Remoto ritardato o Remoto rapido (☞ 33). Quando si preme il pulsante di scatto del controllo remoto, l'otturatore si apre e rimane aperto per trenta minuti o fino a quando non si preme una seconda volta il pulsante di scatto.



35sec., f/25

Al fine di evitare che la batteria si scarichi prima che l'esposizione sia completata, utilizzate una batteria completamente carica o un adattatore CA EH-5a opzionale con un connettore di alimentazione EP-5 (☞ 103). Le foto ottenute con esposizioni lunghe possono essere soggette a "rumore" digitale. Prima di scattare, scegliete **Sì** in corrispondenza dell'opzione **Riduzione disturbo NR** nel menu di ripresa.



## Misurazione

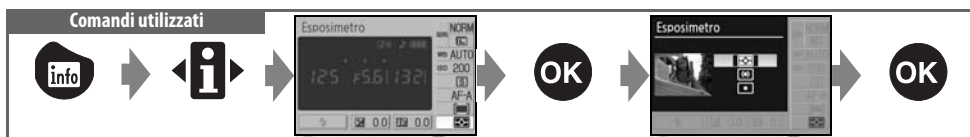

Il metodo di misurazione esposimetrica determina il modo in cui la fotocamera imposta l'esposizione. Quando si porta il selettore dei modi in corrispondenza di **P**, **S**, **A** o **M** (in altri modi viene utilizzata la misurazione Matrix), sono disponibili le seguenti opzioni:

Metodo	Descrizione
Matrix	Consigliata per le situazioni generiche. La fotocamera esegue la misurazione su un'area estesa dell'inquadratura e imposta immediatamente l'esposizione in base alla distribuzione di luminosità, colore, distanza e composizione, in modo da garantire risultati naturali.
Ponderata Centrale	La fotocamera esegue la misurazione su tutta l'inquadratura, ma assegna un peso maggiore all'area centrale. Metodo di misurazione normalmente utilizzato per i ritratti.
Spot	La fotocamera esegue la misurazione solo nell'area di messa a fuoco attiva. Se si seleziona l'opzione <b>Soggetto più vicino</b> in corrispondenza di <b>Modo Area AF</b> (24), la fotocamera eseguirà la misurazione nell'area di messa a fuoco centrale. Assicuratevi che il soggetto sia esposto correttamente, anche se lo sfondo è molto più scuro o più chiaro.

### Misurazione

La funzione di misurazione esposimetrica è disponibile solo con obiettivi con CPU. Quando si sceglie la misurazione Matrix, l'esposizione viene impostata tramite un sensore RGB a 420 segmenti. Per ottenere risultati comprendenti informazioni sulla gamma 3D, utilizzate un obiettivo di tipo G o D (*Misurazione Color matrix 3D II*; 97). Le informazioni sulla gamma 3D non sono incluse negli obiettivi senza CPU (*Misurazione Color Matrix II*).

Gli obiettivi con CPU sono riconoscibili perché dotati dei contatti della CPU; gli obiettivi di tipo G e D sono caratterizzati dalla presenza di una lettera sul barilotto. Gli obiettivi di tipo G non sono dotati di anello di apertura.

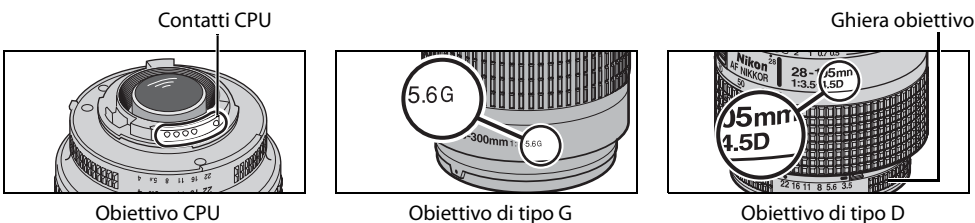

### 5 — Esposimetro (75)

La modalità di misurazione esposimetrica può anche essere selezionata dal menu Personalizzazioni.

## Blocco esposizione automatica

Comandi utilizzati

Pulsante AE-L/AF-L

Se il soggetto non si trova nell'area misurata quando si utilizza la misurazione ponderata centrale o spot, l'esposizione sarà basata sulle condizioni di luce dello sfondo, e il soggetto principale potrebbe non essere esposto correttamente. Per avviare a questo problema potete ricorrere al blocco esposizione automatica.

1 Selezionate il modo **P**, **S** o **A** e scegliete la misurazione ponderata centrale o spot. Il blocco dell'esposizione non viene applicato nel modo **M**.

2 Posizionate il soggetto nell'area di messa a fuoco selezionata. Se utilizzate la misurazione ponderata centrale, posizionate il soggetto nell'area di messa a fuoco centrale. Premete il pulsante di scatto a metà corsa e verificate che l'indicatore di messa a fuoco (●) sia visualizzato nel mirino. Mantenendo premuto il pulsante di scatto a metà corsa con il soggetto posizionato nell'area di messa a fuoco selezionata, premete il pulsante **AE-L/AF-L** per bloccare l'esposizione.

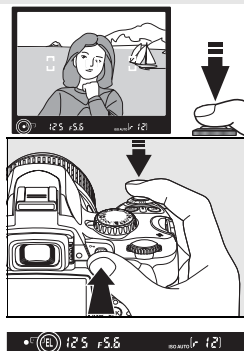

Mentre è attivo il blocco dell'esposizione, viene visualizzato un indicatore **EL** nel mirino.

3 Tenendo premuto il pulsante **AE-L/AF-L**, ricomponete la fotografia e scattate.



### Regolazione del tempo di posa e del diaframma

Quando il blocco dell'esposizione è attivo, le seguenti impostazioni possono essere modificate senza che venga cambiato il valore di misurazione esposimetrica calcolato.

Modo	Impostazioni
Auto programmato	Tempo di posa e diaframma (programma flessibile;  40)
Auto a priorità dei tempi	Tempo di posa
Auto a priorità dei diaframmi	Diaframma

I nuovi valori possono essere controllati nel mirino e nel display dati di ripresa. Non è possibile variare il metodo di misurazione mentre è attivo il blocco di esposizione (le modifiche verranno applicate in seguito alla disattivazione del blocco).

#### 12 — AE-L/AF-L ( 77)

Questa opzione consente di impostare il comportamento del pulsante AE-L/AF-L.

#### 13 — Blocco AE ( 77)

Questa opzione consente di stabilire se associare il blocco dell'esposizione al pulsante di scatto.

## Compensazione dell'esposizione

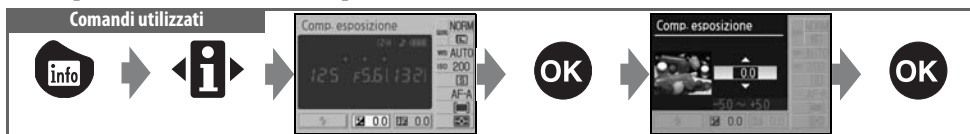

La funzione di compensazione dell'esposizione è utilizzata per modificare l'esposizione fino a  $\pm 5$  EV in incrementi di  $\frac{1}{3}$  EV, consentendo di ottenere immagini più chiare o più scure. È disponibile solo nei modi P, S e A ed è particolarmente efficace se utilizzata in abbinamento alla misurazione ponderata centrale o spot (45). Come regola generale, si ricorre alla compensazione positiva quando il soggetto principale è più scuro dello sfondo, e alla compensazione negativa quando il soggetto è più chiaro dello sfondo.

La compensazione dell'esposizione viene visualizzata nel display dati di ripresa. È possibile ripristinare l'esposizione normale impostando la compensazione dell'esposizione a  $\pm 0,0$ . Quando si spegne la fotocamera, la compensazione dell'esposizione non viene disattivata.



-1 EV



Nessuna esposizione di compensazione



+2 EV

### Pulsante

La compensazione dell'esposizione può essere regolata premendo il pulsante e ruotando la ghiera dei comandi fino a quando il valore desiderato non verrà visualizzato nel mirino o nel display dati di ripresa (solo nei modi P, S e A). Il display del mirino è riprodotto a destra.

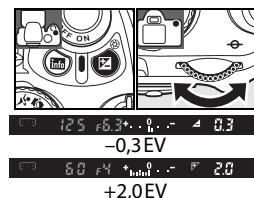

## Compensazione flash

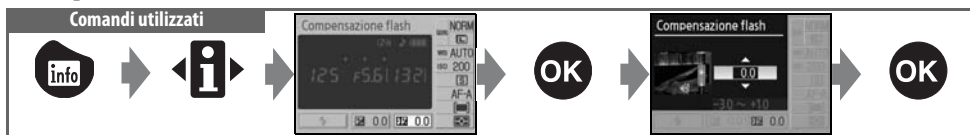



La compensazione flash (disponibile solo nei modi **P**, **S**, **A** e **M**) è utilizzata per variare l'intensità di emissione flash da  $-3\text{EV}$  a  $+1\text{EV}$  in incrementi di  $\frac{1}{3}\text{EV}$ , modificando il livello di illuminazione del soggetto principale rispetto allo sfondo. L'intensità del flash può essere aumentata per rendere più chiaro il soggetto, o ridotta per evitare riflessi o colpi di luce indesiderati.

La compensazione dell'esposizione viene visualizzata nel display dati di ripresa. È possibile ripristinare il livello di emissione flash normale impostando la compensazione dell'esposizione flash a  $\pm 0,0$ . Quando si spegne la fotocamera, la compensazione dell'esposizione flash viene disattivata.

La compensazione del flash è disponibile anche con le unità flash SB-400, SB-800, SB-600, e SU-800 (76).



### Il pulsante

La compensazione flash può essere regolata premendo i pulsanti   e  e ruotando la ghiera dei comandi fino a quando il valore desiderato non verrà visualizzato nel mirino o nel display dati di ripresa. Il display del mirino è riprodotto a destra.

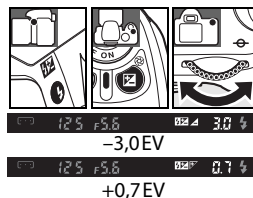

### 8 — Compensazione flash (76)

La compensazione flash può anche essere selezionata dal menu Personalizzazioni.

# Bilanciamento del Bianco

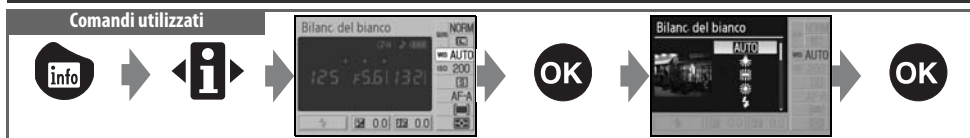

Il bilanciamento il bianco serve a impedire che i colori della scena siano influenzati dal colore della sorgente luminosa. Il bilanciamento del bianco automatico può essere utilizzato per la maggior parte delle sorgenti luminose; tuttavia, se necessario, è possibile selezionare altri valori in base al tipo di luce. Nei modi P, S, A e M (**Auto** viene selezionato automaticamente nei modi Digital Vari-Program) sono disponibili le seguenti opzioni:

Opzione	Descrizione
<b>AUTO Auto</b>	Le impostazioni di bilanciamento del bianco della fotocamera vengono regolate automaticamente. Consigliata per situazioni generiche.
<b>Incandescenza</b>	Opzione da utilizzare in presenza di lampade a incandescenza.
<b>Fluorescenza</b>	Opzione da utilizzare in presenza di illuminazione fluorescente.
<b>Sole diretto</b>	Per fotografare soggetti esposti alla luce solare diretta.
<b>Flash</b>	Opzione da utilizzare con il flash incorporato o unità flash Nikon opzionali.
<b>Nuvoloso</b>	Per fotografare di giorno in condizioni di cielo nuvoloso.
<b>Ombra</b>	Da utilizzare di giorno con soggetti in ombra.
<b>PRE Premisurato</b>	Questa opzione vi consente di utilizzare oggetti bianchi o grigi o scatti già realizzati come riferimento per il bilanciamento del bianco (70).

## Bilanciamento del bianco (70)

Oltre che per la selezione del bilanciamento del bianco, l'opzione **Bilanc. del bianco** del menu di ripresa può essere utilizzata per eseguire la regolazione fine del bilanciamento del bianco, per eseguire la premisurazione del bilanciamento del bianco o copiare un valore di bilanciamento del bianco da una foto preesistente.

## 11—Pulsante /Fn (77)

Il bilanciamento del bianco può anche essere impostato utilizzando la ghiera dei comandi.

# Approfondimenti sul modo play

## Visualizzazione delle fotografie sulla fotocamera

Per visualizzare le foto nel monitor, premete il pulsante . Le fotografie con orientamento verticale sono visualizzate in verticale come mostrato a destra.

Nella visione play a pieno formato è possibile eseguire le seguenti operazioni:



Per	Utilizzare	Descrizione
Visualizzare altre fotografie	 o 	Per visionare le fotografie nell'ordine in cui sono state scattate, premete il multi-selettore verso destra oppure ruotate la ghiera dei comandi verso destra. Per visionare le fotografie in ordine inverso, premete il multi-selettore verso sinistra oppure ruotate la ghiera dei comandi verso sinistra.
Visualizzare informazioni sulle foto		Premete il multi-selettore verso l'alto o verso il basso per visualizzare le informazioni di ripresa nella foto attualmente visualizzata (  51).
Ingrandire l'immagine		Ingrandimento dell'immagine visualizzata (  53).
Cancellare le foto		Eliminazione dell'immagine visualizzata (  54).
Proteggere le foto	 	Protezione dell'immagine visualizzata (  54).
Visualizzare delle miniature		Visualizzazione di più foto contemporaneamente (  52).
Chiudere e ritornare al modo di scatto	Pulsante di scatto o 	Per uscire dal modo play e tornare al modo di scatto, premete il pulsante di scatto a metà corsa oppure premete il pulsante  .
Visualizzare i menu		Visualizzazione dei menu (  63).
Ritoccare una foto		Creazione di copie ritoccate della foto visualizzata (  89).
Visualizzare le informazioni di ripresa		Visualizzazione delle informazioni di ripresa (  22).

### Auto rotazione foto ( 88)/Ruota verticali ( 66)

Queste opzioni consentono di scegliere se ruotare automaticamente le fotografie scattate con orientamento verticale per la visualizzazione sul monitor.

### 7 — Mostra foto scattata ( 75)

Scegliete se visualizzare le foto subito dopo averle scattate.

### 15 — Tempi di auto-off ( 78)

Questa opzione consente di impostare il tempo allo scadere del quale il monitor si spegnerà automaticamente per risparmiare energia.

## Informazioni sulle fotografie

Le informazioni sulle fotografie vengono sovrappresse all'immagine nel modo play a pieno formato. Premendo il multi-selettore verso l'alto o verso il basso è possibile scorrere ciclicamente le seguenti informazioni: Informazioni sul file ↔ Informazioni di ripresa pagina 1 ↔ Informazioni di ripresa pagina 2 ↔ Cronologia ritocchi (solo copie ritoccate) ↔ Alte-luci ↔ Istogramma RGB ↔ Informazioni sul file.

### Informazioni sul file

1 Stato di protezione .....54	5 Qualità foto ..... 30
2 Indicatore ritocco.....89	6 Data di registrazione .....11, 83
3 Numero fotogramma/numero totale di immagini	7 Ora di registrazione.....11, 83
4 Nome cartella.....85	8 Nome file..... 31
	9 Dimensione foto..... 30

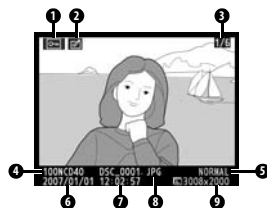

### Dati di ripresa, pagina 1

1 Stato di protezione .....54	7 Modo ..... 4
2 Indicatore ritocco.....89	8 Compensazione dell'esposizione 47
3 Nome della fotocamera	9 Lunghezza focale ..... 1
4 Esposimetro.....45	10 Modo flash.....78, 99
5 Tempo di posa ..... 39-44	11 Numero fotogramma/numero totale di immagini
6 Diaframma..... 39-44	



### Dati di ripresa, pagina 2

1 Stato di protezione .....54	7 Contrasto..... 69
2 Indicatore ritocco.....89	8 Nitidezza ..... 69
3 Ottimizzazione immagine .....68	9 Modo colore/variazione colore. 69
4 Sensibilità ISO <sup>1</sup> .....37	10 Saturazione ..... 69
5 Bilanciamento del bianco/ regolazione fine .....49, 70	11 Commento foto <sup>2</sup> ..... 84
6 Dimensione foto/ qualità foto.....30	12 Numero fotogramma/numero totale di immagini

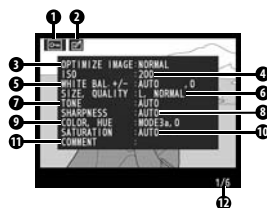

1. Visualizzato in rosso se per la funzione ISO Auto è impostato un valore di sensibilità ISO diverso da quello selezionato.
2. Vengono visualizzate solo le prime 15 lettere.

### Cronologia ritocchi<sup>1</sup>

1 Stato di protezione ..... 54
2 Indicatore ritocco..... 89
3 Cronologia ritocchi: contiene un elenco delle modifiche apportate all'immagine con le opzioni del menu Ritocca (89). Le modifiche vengono visualizzate in ordine cronologico decrescente, a partire dall'ultima.
4 Numero fotogramma/numero totale di scatti

1. Visualizzato se l'immagine è stata creata utilizzando le opzioni del menu Ritocca.

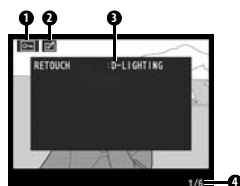

## Alte-luci

Le *alte-luci* sono le aree più luminose dell'immagine. Nelle aree dell'immagine che risultano sovraesposte, i dettagli potrebbero perdersi. Durante l'impostazione dell'esposizione, utilizzate le alte luci come valore indicativo.

- |   |    |
|---|----|
| 1 Stato di protezione .....                     | 54 |
| 2 Indicatore ritocco.....                       | 89 |
| 3 Alte-luci (indicate da un bordo lampeggiante) |    |
| 4 Numero fotogramma/numero totale di scatti     |    |

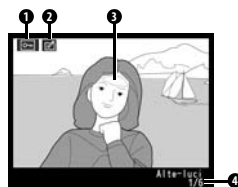

## Istogramma

L'*istogramma* è un grafico che illustra la distribuzione dei colori nell'immagine. L'asse orizzontale corrisponde alla luminosità dei pixel, con i pixel scuri a sinistra e quelli chiari a destra. L'asse verticale indica il numero di pixel di ciascun punto di luminosità dell'immagine. Gli istogrammi visualizzati sulla fotocamera hanno un valore puramente indicativo e possono differire da quelli visualizzati dai programmi di elaborazione delle immagini.

- |                             |    |   |
|-----------------------------|----|---|
| 1 Stato di protezione ..... | 54 | 3 Numero fotogramma/numero totale di immagini |
| 2 Indicatore ritocco.....   | 89 | 4 Istogramma                                  |

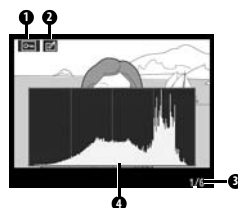

Di seguito sono riportati alcuni istogrammi campione:

• Se la foto contiene oggetti con un'ampia gamma di luminosità, la distribuzione dei colori sarà relativamente equilibrata.

• Se la foto è scura, la distribuzione dei colori verrà spostata verso sinistra.

• Se la foto è luminosa, la distribuzione dei colori verrà spostata verso destra.

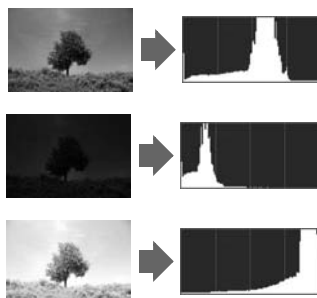

Se la compensazione dell'esposizione aumenta, la distribuzione dei colori viene spostata verso destra, mentre, se diminuisce, viene spostata verso sinistra. Se una luce ambiente intensa rende difficile la visualizzazione sul monitor, è possibile utilizzare l'istogramma per farsi un'idea dell'intera esposizione.

## Visualizzazione di più immagini: modo play per miniature

Per visualizzare le immagini in "pagine di anteprima" di quattro o nove immagini, premete il pulsante  nel modo play a pieno formato. Quando sono visualizzate le miniature possono essere effettuate le seguenti operazioni:





Per	Utilizzare	Descrizione
Aumentare il numero di immagini visualizzate per pagina		Potete aumentare il numero di immagini visualizzate per pagina, passando da uno (modo play a pieno formato) a quattro o da quattro a nove.
Ridurre il numero di immagini visualizzate per pagina		Potete ridurre il numero di immagini visualizzate per pagina, passando da nove a quattro o da quattro a una (modo play a pieno formato).
Visualizzare una foto		Visualizzazione della foto evidenziata a pieno formato.
Evidenziare delle foto		Potete utilizzare il multi-selettore o la ghiera dei comandi per evidenziare le foto.
Cancellare le foto		Cancellazione della foto evidenziata (54).
Proteggere le foto		Protezione della foto evidenziata (54).
Chiudere e ritornare al modo di scatto	Pulsante di scatto o	Per uscire dal modo play e tornare al modo di scatto, premete il pulsante di scatto a metà corsa oppure premete il pulsante
Visualizzare i menu		Visualizzazione dei menu (63).
Visualizzare le informazioni di ripresa		Visualizzazione delle informazioni di ripresa (22).

## Uno sguardo più da vicino: zoom in visione play

Per ingrandire la fotografia visualizzata a pieno formato, potete premere il pulsante . È possibile eseguire le seguenti operazioni:



Per	Utilizzare	Descrizione
Ingrandire o rimpicciolire l'immagine		Premendo  potete ingrandire l'immagine fino a 19× (immagini scattate in modo Large), 15× (immagini scattate in modo Medium) o 10× (immagini scattate in modo Small). Per rimpicciolire, premete . Quando un'immagine è ingrandita, potete premere il multi-selettore verso l'alto, verso il basso, a sinistra o a destra per visualizzare le aree non visibili nel monitor. Per scorrere rapidamente verso altre aree dell'inquadratura tenete premuto il multi-selettore. Quando si modifica il rapporto di zoom appare la finestra di navigazione. L'area attualmente visibile nel monitor è indicata da un bordo giallo.
Visualizzare altre aree dell'immagine		
Visualizzare altre immagini		Ruotate la ghiera dei comandi per visualizzare la stessa area di altre immagini all'ingrandimento attuale.
Annullare lo zoom		Ritorno al modo play a pieno formato.
Cancellare le foto		Eliminazione dell'immagine visualizzata (54).
Proteggere le foto		Protezione dell'immagine visualizzata (54).
Chiudere e ritornare al modo di scatto	Pulsante di scatto o	Per uscire dal modo play e tornare al modo di scatto, premete il pulsante di scatto a metà corsa oppure premete il pulsante
Visualizzare i menu		Visualizzazione dei menu (63).
Visualizzare le informazioni di ripresa		Visualizzazione delle informazioni di ripresa (22).

## Protezione contro la cancellazione delle fotografie

Nel modo play a pieno formato, zoom o per miniature, potete usare il pulsante **AF-L** per proteggere le fotografie dalla cancellazione accidentale. I file protetti non potranno essere cancellati utilizzando il pulsante **DIS** o mediante l'opzione **Elimina** del menu play e risulteranno "di sola lettura" se visualizzati su un computer Windows. I file protetti *verranno comunque cancellati* durante la formattazione della card di memoria (▶ 13, 81).

Per proteggere una fotografia visualizzata a pieno formato o in modo play zoom, o evidenziata nell'elenco miniature, premete il pulsante **AF-L**. La fotografia verrà contrassegnata dall'icona **On**.



Per rimuovere la protezione da una fotografia in modo da poterla cancellare, visualizzate la fotografia a pieno formato o in modo play zoom, oppure evidenziate la nell'elenco delle miniature, quindi premete il pulsante **AF-L**.

## Cancellazione di fotografie singole

Per cancellare una fotografia visualizzata a pieno formato o in modo play zoom, o evidenziata nell'elenco miniature, premete il pulsante **DIS**. Verrà visualizzata una delle seguenti finestre di dialogo di conferma. Premete nuovamente il pulsante **DIS** per cancellare la fotografia. Premete il pulsante **DIS** per chiudere la finestra senza cancellare la fotografia.

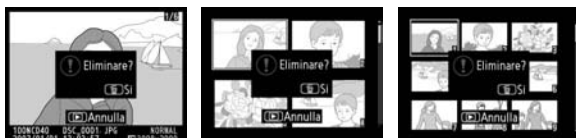
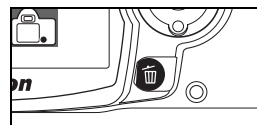

### **Elimina** (▶ 65)

Questa opzione può essere utilizzata per cancellare più foto contemporaneamente.

## Collegamento a un computer

In questa sezione viene descritto come collegare la fotocamera a un computer utilizzando il cavo USB UC-E4 in dotazione. Una volta effettuato il collegamento, potete utilizzare il software Nikon Transfer (in dotazione) o un software opzionale Nikon, ad esempio Camera Control Pro 2 o Camera Control Pro (versione 1.2.0 o successiva) per copiare le foto sul computer o controllare la fotocamera in remoto.

### Prima di collegare la fotocamera

Installate Nikon Transfer utilizzando il CD di installazione del software in dotazione (per ulteriori informazioni, consultate la *Guida rapida*). Per evitare l'interruzione del trasferimento dei dati, assicuratevi che la batteria sia completamente carica. In caso di dubbio, caricate la batteria prima di collegare la fotocamera oppure utilizzate un adattatore CA EH-5a opzionale con un connettore di alimentazione EP-5 (103).

Prima di collegare la fotocamera, selezionate la voce **USB** nel menu delle impostazioni della fotocamera e scegliete un'opzione USB come illustrato di seguito.



Sistema operativo del computer*	USB
Windows Vista (edizioni 32-bit Home Basic/Home Premium/Business/Enterprise/Ultimate) Windows XP (Home Edition/Professional) Mac OS X versione 10.3.9 o 10.4.10	Scegliete <b>MTP/PTP</b> o <b>Disco rimovibile</b>
Windows 2000 Professional	Scegliete <b>Disco rimovibile</b> <sup>†</sup>

\* Per informazioni aggiornate sui sistemi operativi supportati, consultate i siti Web elencati a pagina x.

† Non selezionate **MTP/PTP**. Se selezionate **MTP/PTP** quando la fotocamera è collegata, verrà visualizzata la procedura di installazione guidata dell'hardware di Windows. Fate clic su **Annulla** per uscire dalla procedura guidata, quindi scollegate la fotocamera e selezionate **Disco rimovibile**.

### Collegamento del cavo USB

- 1 Accendete il computer e attendete che venga avviato.
- 2 Spegnete la fotocamera.
- 3 Collegate il cavo USB in dotazione come mostrato di seguito. Non esercitate una pressione eccessiva e non tentate di inserire i connettori inclinandoli. Collegate la fotocamera direttamente al computer. Non collegate il cavo attraverso un hub o una tastiera USB.

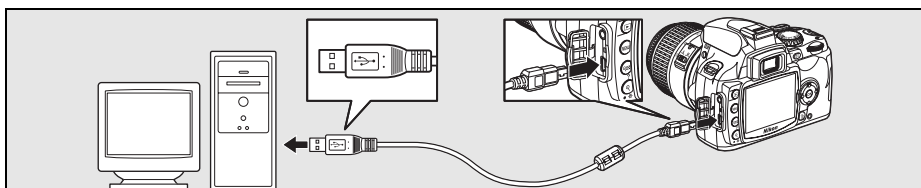

- 4 Accendete la fotocamera. Il computer rileverà automaticamente la fotocamera e visualizzerà la schermata della procedura di Nikon Transfer. Se è stato selezionato **Disco rimovibile** in corrispondenza di **USB**, nel monitor e nel mirino saranno visualizzati gli indicatori riprodotti a destra (se è stato selezionato **MTP/PTP**, verranno visualizzati gli indicatori di ripresa normali).

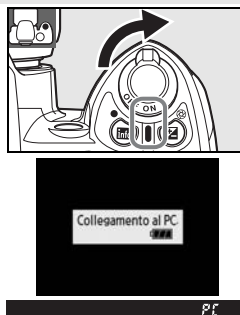

- 5 Trasferite le foto sul computer come illustrato nell' Aiuto in linea di Nikon Transfer. Per visualizzare l' Aiuto in linea, avviate Nikon Transfer e selezionate **Aiuto Nikon Transfer** dal menu **Aiuto** di Nikon Transfer.

- 6 Se è stato selezionato **MTP/PTP** in corrispondenza di **USB**, al termine del trasferimento potrete spegnere la fotocamera e scollegare il cavo USB. Se invece è stato selezionato **Disco rimovibile**, prima di spegnere la fotocamera è necessario "rimuoverla" dal sistema, come descritto di seguito.

#### *Windows Vista/Windows XP*

Fate clic sull'icona "Rimozione sicura dell'hardware" (🗑️) nella barra delle applicazioni e selezionate l'opzione **Rimozione sicura Periferica di archiviazione di massa USB**.



#### *Windows 2000 Professional*

Fate clic sull'icona "Scollegare o rimuovere una periferica hardware" nella barra delle applicazioni (🗑️) e selezionate l'opzione **Termina Periferica archiviazione di massa USB**.



#### *Mac OS X*

Trascinate nel cestino l'icona dell'unità disco che identifica la fotocamera ("NIKON D40"). Al termine del trasferimento, Nikon Transfer rimuoverà automaticamente la fotocamera dal sistema.



### ✓ Durante il trasferimento

Non spegnete la fotocamera e non scollegate il cavo USB mentre è in corso un trasferimento dati.

### 📷 Camera Control Pro 2 e Camera Control Pro

Camera Control Pro versione 1.2.0 o successiva oppure Camera Control Pro 2 (entrambi acquistabili separatamente) vi consente di comandare la fotocamera tramite computer (📖 103). Prima di collegare la fotocamera, impostate l'opzione **USB** (📖 84) della fotocamera su **MTP/PTP**. Mentre Camera Control Pro è in esecuzione, nel mirino e nel display dati di ripresa verrà visualizzato "PC".

Se, all'avvio viene rilevata una connessione Internet, Camera Control Pro ricerca automaticamente eventuali aggiornamenti. Assicuratevi di eseguire il download dell'aggiornamento più recente.

# Stampa di fotografie

Per stampare le fotografie potete scegliere fra le seguenti soluzioni:

- Collegare la fotocamera a una stampante per stampare le fotografie JPEG direttamente dalla fotocamera (vedere di seguito).
- Inserire la card di memoria della fotocamera in una stampante dotata di alloggiamento card. Per ulteriori informazioni, consultate il manuale della stampante. Se la stampante supporta il formato DPOF (📷 117), è possibile selezionare le fotografie da stampare mediante l'opzione **Imp. di stampa (DPOF)** (📷 61).
- Portare la scheda di memoria della fotocamera presso un laboratorio o un centro di stampa digitale. Se la stampante supporta il formato DPOF (📷 117), è possibile selezionare le fotografie da stampare mediante l'opzione **Imp. di stampa (DPOF)** (📷 61).
- Trasferite le fotografie (📷 55) e stampatele da un computer utilizzando ViewNX (in dotazione) o Capture NX (acquistabile separatamente; 📷 103). Questa è l'unica soluzione che consente di stampare le fotografie in formato RAW (NEF).

## Stampa mediante un collegamento USB diretto

Collegando la fotocamera a una stampante compatibile con PictBridge, le immagini JPEG possono essere stampate direttamente dalla fotocamera (📷 117). Quando scattate delle foto da stampare direttamente tramite collegamento USB nei modi P, S, A e M, scegliete **Ia (sRGB)** o **IIa (sRGB)** in corrispondenza dell'opzione **Personalizzato > Modo colore** nel menu **Ottimizza foto** (📷 68).

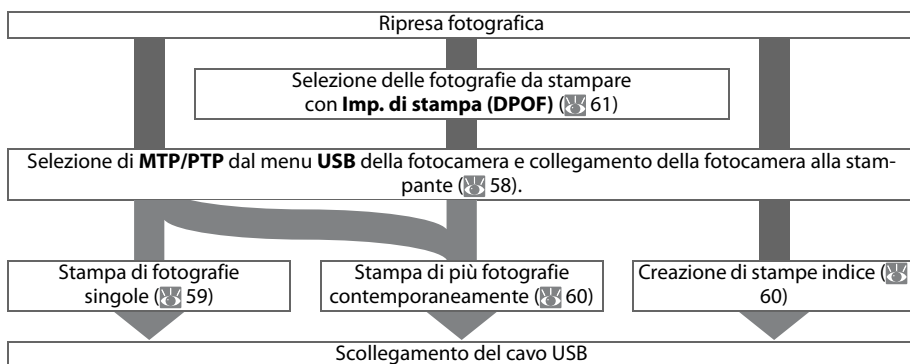

### Stampa mediante un collegamento USB diretto

Se si verifica un errore durante la stampa, viene visualizzata la finestra di dialogo mostrata a destra. Dopo aver controllato la stampante, premete il multi-selettore verso l'alto o verso il basso per evidenziare **Continua**, quindi premete **OK** per riprendere a stampare. Selezionate **Annulla** per uscire senza stampare le pagine rimanenti.

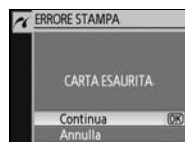

Le fotografie in formato RAW (NEF) non possono essere stampate tramite collegamento USB diretto: vengono visualizzate nel menu Selezione di stampa (📷 60), ma non possono essere selezionate per la stampa.

## Collegamento della stampante

Prima di stampare, assicuratevi che la batteria sia completamente carica. In caso di dubbio, caricate la batteria oppure utilizzate un adattatore CA EH-5a con un connettore di alimentazione EP-5 (acquistabile separatamente;  103).

- 1 Impostate l'opzione **USB** della fotocamera su **MTP/PTP** ( 84).



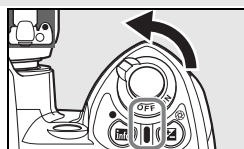

- 2 Accendete la stampante.

- 3 Spegnete la fotocamera.



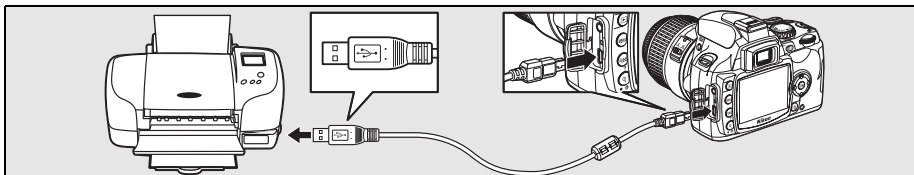



- 4 Collegate il cavo USB in dotazione come mostrato di seguito. Non esercitate una pressione eccessiva e non tentate di inserire i connettori inclinandoli.

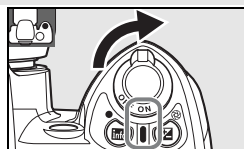

- 5 Accendete la fotocamera. Verrà visualizzato un messaggio di benvenuto, seguito dal display del modo play di PictBridge. Eseguite la procedura descritta al paragrafo "Stampa di fotografie singole" ( 59) o "Stampa di più fotografie" ( 60).





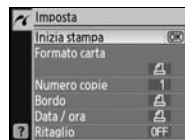

Premete il multi-selettore verso sinistra o verso destra per visionare altre fotografie, oppure tenete premuto il pulsante  per ingrandire la foto corrente ( 53). Per visualizzare sei fotografie alla volta, premete il pulsante . Utilizzate il multi-selettore per evidenziare le fotografie oppure premete  per visionare la fotografia evidenziata a pieno formato.

## Stampa di fotografie singole

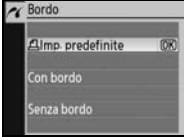
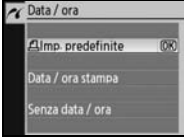
Per stampare la fotografia attualmente selezionata nel display del modo play di PictBridge, premete il pulsante **OK**. Verrà visualizzato il menu mostrato a destra. Premete il multi-selettore verso l'alto o verso il basso per evidenziare un'opzione, quindi premete verso destra per confermare la selezione.



Opzione	Descrizione	
<b>Formato carta</b>	Viene visualizzato il menu mostrato a destra. Premete il multi-selettore in alto o in basso per scegliere il formato carta tra le seguenti opzioni: <b>Imp. predefinite</b> (formato carta per la stampante corrente), <b>89x127 mm</b> , <b>127x178 mm</b> , <b>100x150 mm</b> , <b>102x152 mm</b> , <b>203x254 mm</b> , <b>Letter</b> , <b>A3</b> o <b>A4</b> , quindi premete <b>OK</b> per effettuare la selezione e ritornare al menu di stampa.	
<b>Numero copie</b>	Viene visualizzato il menu mostrato a destra. Premete il multi-selettore verso l'alto o verso il basso per scegliere il numero di copie (il numero massimo è 99), quindi premete <b>OK</b> per confermare la selezione e ritornare al menu di stampa.	
<b>Bordo</b>	Viene visualizzato il menu mostrato a destra. Premete il multi-selettore verso l'alto o verso il basso per scegliere lo stile di stampa fra le seguenti opzioni: <b>Imp. predefinite</b> (impostazioni predefinite per la stampante in uso), <b>Con bordo</b> (stampa di foto con bordo bianco), o <b>Senza bordo</b> , quindi premete <b>OK</b> per confermare la selezione e ritornare al menu di stampa.	
<b>Data / ora</b>	Viene visualizzato il menu mostrato a destra. Premete il multi-selettore verso l'alto o verso il basso per scegliere fra le seguenti opzioni: <b>Imp. predefinite</b> (impostazioni predefinite per la stampante in uso), <b>Data / ora stampa</b> (stampa della data e dell'ora di scatto della foto) o <b>Senza data / ora</b> , quindi premete <b>OK</b> per confermare la selezione e ritornare al menu di stampa.	
<b>Ritaglio</b>	Viene visualizzato il menu mostrato a destra. Per uscire senza ritagliare l'immagine, evidenziate <b>Senza ritaglio</b> , quindi premete <b>OK</b> . Per ritagliare l'immagine, evidenziate <b>Ritaglia</b> , quindi premete il multi-selettore verso destra.	
	Se si seleziona <b>Ritaglia</b> , verrà visualizzata la finestra di dialogo illustrata a destra. Utilizzate i pulsanti  e  per scegliere le dimensioni del ritaglio, quindi impostate la posizione del ritaglio con il multi-selettore. Premete <b>OK</b> per ritornare al menu di stampa.	

Per avviare la stampa, evidenziate **Inizia stampa** e premete **OK**. La stampa può essere interrotta in qualsiasi momento premendo **OK** nel corso del processo. Una volta completata la stampa, viene visualizzato il display del modo play di PictBridge.

### **Formato carta, Bordo e Data / ora**

Selezionate le impostazioni di stampa predefinite per stampare utilizzando le impostazioni della stampante corrente. È possibile selezionare solo le opzioni supportate dalla stampante in uso.

## Stampa di più fotografie

Per stampare più foto selezionate o creare una stampa indice contenente le miniature di tutte le fotografie JPEG, premete il pulsante **Menu** nel display di visione play di PictBridge. Verrà visualizzato il menu mostrato a destra. Premete il multi-selettore verso l'alto o verso il basso per evidenziare un'opzione, quindi premete verso destra per confermare la selezione.





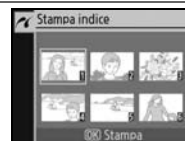

Opzione	Descrizione
<b>Selezione di stampa</b>	Per eseguire la stampa delle foto selezionate (v. sotto).
<b>Stampa DPOF</b>	Per eseguire la stampa dell'ordine di stampa DPOF corrente (61).
<b>Stampa indice</b>	Per creare una stampa indice di tutte le foto in formato JPEG, fino a un massimo di 256. Verrà visualizzata la finestra di dialogo illustrata a destra. Premete <b>OK</b> per visualizzare il menu delle opzioni di stampa. Selezionate le opzioni Formato carta, Bordo e Data / ora come descritto alla pagina precedente. Se il formato carta selezionato è troppo piccolo verrà visualizzato un messaggio di avviso. Per avviare la stampa, evidenziate <b>Inizia stampa</b> e premete <b>OK</b> . Quando la stampa sarà completata, verrà visualizzato il menu di PictBridge.







## Stampa di fotografie selezionate

Selezionando **Selezione di stampa** viene visualizzato il menu mostrato al passaggio 1.

- 

Scorrete le foto. Per visualizzare la foto corrente a pieno schermo, tenete premuto il pulsante **OK**.
- 

Selezionate la foto corrente e impostate il numero di stampe su 1. Le foto selezionate sono contrassegnate dall'icona .
- 

Specificate il numero di stampe (fino a 99). Per deselezionare una foto, premete il multi-selettore verso il basso con il numero di stampe impostato su 1. Ripetete i passaggi 1–3 per selezionare foto aggiuntive.
- 

Visualizzate le opzioni di stampa. Selezionate le opzioni Formato carta, Data / ora come descritto a pagina 59. Per avviare la stampa, evidenziate **Inizia stampa** e premete **OK**. Quando la stampa sarà completata, verrà visualizzato il menu di PictBridge.



### Interruzione della stampa

Per annullare la stampa e ritornare al display di visione play di PictBridge, premete **OK**.

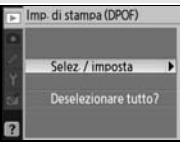

## Creazione di un ordine di stampa DPOF: Imp. di stampa

L'opzione **Imp. di stampa (DPOF)** del menu play consente di creare degli "ordini di stampa" per stampanti compatibili con PictBridge e dispositivi che supportano il formato DPOF. Selezionando **Imp. di stampa (DPOF)** dal menu play viene visualizzato il menu mostrato al passaggio 1.

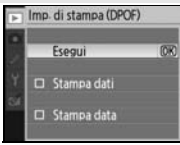
<p>1</p>  <p>Evidenziate <b>Selez./imposta</b>.</p>	<p>2</p>  <p>Visualizzazione della finestra di selezione.</p>
<p>3</p> <p>Selezionate le immagini e specificate il numero di copie come descritto ai passaggi 1–3 nella pagina precedente. Le foto in formato RAW (NEF) non possono essere selezionate per la stampa.</p>	
<p>4</p> 	 <p>Visualizzate le opzioni. Evidenziate l'opzione desiderata, quindi premete il multi-selettore verso destra:</p> <ul style="list-style-type: none"><li>• <b>Stampa dati</b>: per stampare il tempo di posa e il diaframma su tutte le foto dell'ordine di stampa.</li><li>• <b>Stampa data</b>: per stampare la data di registrazione su tutte le foto dell'ordine di stampa.</li></ul> <p>Per completare l'ordine di stampa e uscire, evidenziate <b>Esegui</b>, quindi premete OK.</p>



Per eseguire la stampa dell'ordine corrente quando la fotocamera è collegata a una stampante PictBridge, selezionate **Stampa DPOF** nel menu PictBridge e seguite la procedura descritta al paragrafo "Stampa di fotografie selezionate" per modificare l'ordine ed eseguire la stampa dell'ordine corrente (60). Le opzioni di stampa della data e dei dati DPOF non sono supportate durante la stampa diretta tramite collegamento USB. Per stampare la data di registrazione delle fotografie sulle foto nell'ordine di stampa corrente, utilizzate l'opzione **Data / ora** di PictBridge.

### Imp. di stampa

L'opzione **Imp. di stampa (DPOF)** non è disponibile se la card di memoria non contiene spazio sufficiente per salvare l'ordine di stampa.

L'ordine di stampa potrebbe non essere eseguito correttamente se le immagini vengono cancellate con un computer in seguito alla creazione dell'ordine.

## Visione delle fotografie su un apparecchio TV

Per collegare la fotocamera a un apparecchio TV o videoregistratore per la riproduzione o la registrazione è possibile utilizzare un cavo video EG-D100 (acquistabile separatamente;  103). Per visioni prolungate, si consiglia di utilizzare un adattatore CA EH-5a opzionale con un connettore di alimentazione EP-5 ( 103).

- 1 Scegliete la modalità video appropriata ( 83).



- 2 *Spegnete la fotocamera.* Spengnete sempre la fotocamera prima di collegare o scollegare il cavo video.

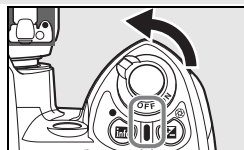

- 3 Collegate il cavo video come mostrato di seguito.

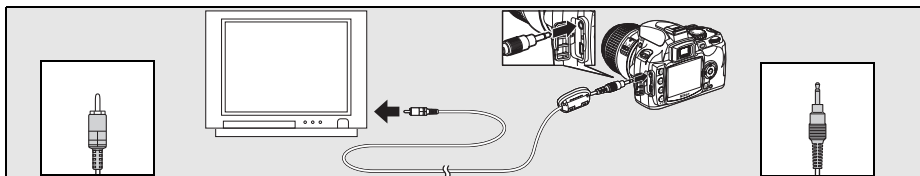

Collegare all'apparecchio video

Collegare alla fotocamera

- 4 Sintonizzate l'apparecchio TV sul canale video.

- 5 Accendete la fotocamera e premete  per avviare il modo play. Nel modo play, le immagini verranno riprodotte sull'apparecchio TV o registrate dal videoregistratore, mentre il monitor della fotocamera rimarrà spento.

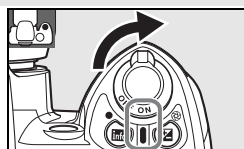

# Guida ai menu

## Utilizzo dei menu della fotocamera

I menu della fotocamera consentono di accedere alla maggior parte delle opzioni di scatto, modo play e impostazione. Per visualizzare i menu, premete il pulsante .



Potete scegliere tra i menu seguenti: play, ripresa, impostazioni personalizzate, impostazioni e di ritocco (vedere di seguito).











Se è visualizzata l'icona "?", potete premere il pulsante  per visualizzare i contenuti della guida inerenti alla voce selezionata.



La posizione nel menu corrente è indicata da un cursore.

L'impostazione in uso per ciascuna opzione è evidenziata da un'icona.

La voce di menu attiva è evidenziata.

Menu	Descrizione
 <b>Play</b>	Per regolare le impostazioni del modo play e gestire le foto  65).
 <b>Ripresa</b>	Per regolare le impostazioni del menu di ripresa  68).
 <b>Personalizzazioni</b>	Per personalizzare le impostazioni della fotocamera  74).
 <b>Impostazioni</b>	Per formattare la card di memoria ed eseguire le impostazioni di base della fotocamera  80).
 <b>Ritocca</b>	Per creare copie ritoccate di foto esistenti  89).

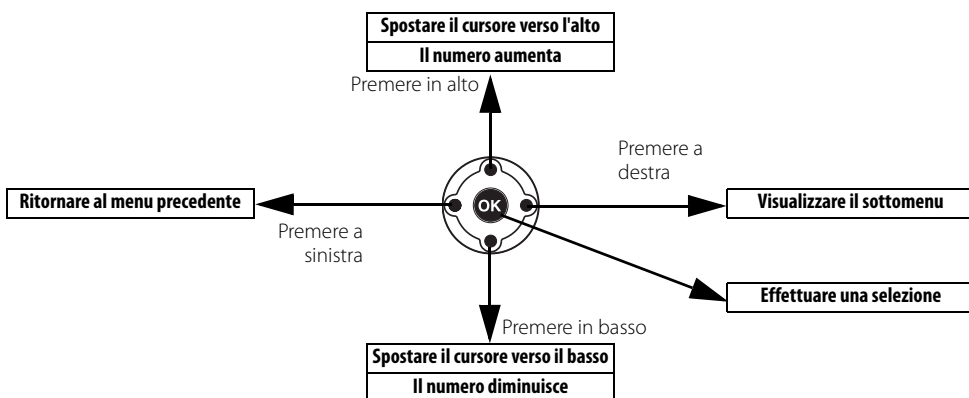

Per spostarsi all'interno dei menu della fotocamera si utilizzano il multi-selettore e il pulsante OK.



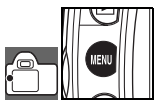

Per modificare le impostazioni dei menu:

- 

Visualizzate i menu.
- 

Evidenziate l'icona del menu corrente.
- 

Selezionate il menu.
- 

Posizionate il cursore sul menu selezionato.
- 

Evidenziate la voce del menu.
- 

Visualizzate le opzioni.
- 



Evidenziate l'opzione desiderata.
- 

Effettuate la selezione.

Le voci dei menu visualizzate in grigio non sono disponibili.

Per uscire dai menu e ritornare nel modo di scatto, premete il pulsante di scatto fino a metà corsa. Il monitor si spegnerà.

## Opzioni modo play: il menu Play

Il menu Play contiene le seguenti opzioni (le opzioni visualizzate possono variare se si seleziona **Mio Menu** in corrispondenza dell'opzione **Stile menu** nel menu Impostazioni;  80). Per ulteriori informazioni sull'uso dei menu, consultate la sezione "Utilizzo dei menu della fotocamera" ( 63).



Opzione	Descrizione	
<b>Elimina</b>	Per eliminare tutte le fotografie o le fotografie selezionate.	65
<b>Cartella di play</b>	Per scegliere una cartella per il modo play.	66
<b>Ruota verticali</b>	Le fotografie scattate con la macchina in verticale verranno visualizzate con l'orientamento verticale nel modo play.	66
<b>Slide show</b>	Per visualizzare le foto come slide show automatiche.	67
<b>Imp. di stampa (DPOF)</b>	Per selezionare le fotografie da stampare.	67

## Elimina

Il menu Elimina contiene le seguenti opzioni:

Opzione	Descrizione
<b>Selezionate</b>	Per eliminare le fotografie selezionate (vedere di seguito).
<b>Tutte</b>	Per eliminare tutte le fotografie nella cartella correntemente selezionata per il modo play.





Se il numero di fotografie da eliminare è troppo grande, il completamento dell'operazione potrebbe richiedere qualche minuto.

### Selezione di più fotografie

Per selezionare più fotografie da eliminare contemporaneamente:

- 

Evidenziate l'immagine. Per visualizzare l'immagine selezionata in pieno formato premete il pulsante .
- 

Selezionate l'immagine evidenziata. La selezione è indicata dall'icona.
- Ripetete i passaggi 1 e 2 per selezionare altre foto. Per deselegzionare una foto, evidenziatela premete il multi-selettore verso il basso.
- 

Completate l'operazione.

## Cartella di play

Questa opzione consente di scegliere una cartella per il modo play:

Opzione	Descrizione
<b>Attuale</b> (predefinita)	Durante il modo play verranno visualizzate solo le immagini contenute nella cartella attualmente selezionata mediante l'opzione <b>Cartelle</b> del menu Impostazioni. Quando scattate una fotografia, questa opzione viene selezionata automaticamente. Se, prima di scattare le fotografie, inserite la card di memoria e selezionate questa opzione, durante il modo play verrà visualizzato un messaggio per indicare che la cartella non contiene immagini. Selezionate <b>Tutte</b> per avviare il modo play.
<b>Tutte</b>	Per visualizzare le fotografie contenute in tutte le cartelle della card di memoria.



Per selezionare la cartella in cui saranno registrate le nuove fotografie, utilizzate l'opzione **Cartelle** del menu Impostazioni (85).

## Ruota verticali

Selezionate **Sì** così che le foto scattate con orientamento verticale vengano ruotate automaticamente per la visualizzazione sul monitor della fotocamera. Le fotografie scattate selezionando l'opzione **No** in corrispondenza di **Auto rotazione foto** (88) verranno visualizzate con orientamento ampio (paesaggio).



## Slide show

Questa opzione consente di creare una slide show con le immagini presenti nella cartella corrente per il modo play. Sono disponibili le seguenti opzioni:



Opzione	Descrizione
<b>Intervallo f/g</b>	Per impostare il tempo di visualizzazione delle singole immagini.
<b>Avvia</b>	Per avviare la slide show.

Durante la riproduzione di una slide show, potete eseguire le operazioni seguenti:

Per	Utilizzare	Descrizione
Passare indietro/avanti		Premete il multi-selettore verso sinistra per ritornare al fotogramma precedente e verso destra per passare al fotogramma successivo.
Visualizzare informazioni sulle foto		Consente di cambiare le informazioni sulle fotografie visualizzate (51).
Sospendere la slide show		Per mettere in pausa la slide show.
Chiudere e ritornare al menu play		Per terminare la slide show e visualizzare il menu play.
Chiudere e ritornare al modo play		Consente di terminare la slide show e ritornare al modo play in pieno formato (50) o per miniature (52).
Chiudere e ritornare al modo di scatto	Pulsante di scatto	Premete il pulsante di ripresa a metà corsa per ritornare al modo di scatto.
Visualizzare le informazioni di ripresa		Consente di visualizzare le informazioni di ripresa (22).

Al termine della presentazione o quando si preme il pulsante per interrompere il modo play appare la finestra di dialogo mostrata a destra. Selezionare **Riavvia** per riavviare la presentazione o **Esci** per ritornare al menu play.



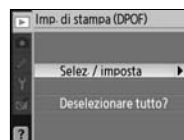

## Imp. di stampa (DPOF)

Per selezionare le fotografie da stampare su una stampante PictBridge o su un dispositivo compatibile con il formato DPOF (57), scegliete **Selez./imposta**. Scegliete **Deselezionare tutto?** per eliminare tutte le foto dall'ordine di stampa corrente.



## Opzioni di ripresa: il menu di ripresa

Il menu di ripresa contiene le seguenti opzioni (le opzioni visualizzate possono variare se si seleziona **Mio Menu** in corrispondenza dell'opzione **Stile menu** nel menu Impostazioni;  80). Per ulteriori informazioni sull'uso dei menu, consultate la sezione "Utilizzo dei menu della fotocamera" ( 63).











Opzione	Descrizione	
<b>Ottimizza foto*</b>	Per ottimizzare le immagini in base al tipo di scena.	68–69
<b>Qualità foto</b>	Per impostare la qualità delle foto.	70
<b>Dimensione foto</b>	Per scegliere la dimensione delle foto.	70
<b>Bilanc. del bianco*</b>	Per regolare i colori in base alla sorgente di luce.	70
<b>Sensibilità ISO</b>	Per incrementare il valore della sensibilità in condizioni di scarsa illuminazione.	73
<b>Riduzione disturbo NR</b>	Per ridurre i disturbi con valori di sensibilità ISO elevati e tempi di posa lunghi.	73

\* Disponibile solo nei modi P, S, A e M.

### Ottimizza foto (modi P, S, A e M)

Questa opzione consente di ottimizzare la fotografia a seconda del tipo di scena da riprodurre o di come sarà utilizzata, regolando contrasto, nitidezza e altre impostazioni.

Opzione	Descrizione
 <b>Normale</b> (predefinita)	Consigliata per situazioni generiche.
 <b>Soft</b>	Ammorbidisce i contorni, per ottenere risultati più naturali per i ritratti o per interventi di ritocco su computer.
 <b>Satura</b>	Aumenta la saturazione, il contrasto e la nitidezza per produrre immagini nitide con rossi, verdi e azzurri saturi.
 <b>Più saturo</b>	Aumenta al massimo contrasto e nitidezza per produrre immagini nitide con contorni netti.
 <b>Ritratto</b>	Diminuisce il contrasto e conferisce un aspetto naturale alla pelle dei soggetti dei ritratti.
 <b>Bianco &amp; nero</b>	Per scattare fotografie in bianco e nero.
 <b>Personalizzato</b>	Consente la selezione di impostazioni personalizzate di ottimizzazione delle immagini (  69).

#### Ottimizza foto

Per ottenere risultati ottimali, utilizzate un obiettivo di tipo G o D. I risultati vengono ottimizzati in base alle condizioni di ripresa correnti e variano a seconda dell'esposizione e della posizione del soggetto nell'inquadratura. Per ottenere risultati uniformi su una serie di foto, selezionate **Personalizzato** e scegliete un'impostazione diversa da **Auto** per nitidezza dell'immagine, contrasto e saturazione.

Per impostazioni diverse da **Personalizzato** utilizzate lo spazio colore sRGB.

#### Spazio colore

Lo spazio colore determina la gamma di colori disponibile per la riproduzione del colore. Per usi generici si utilizza lo spazio colore sRGB, mentre nella stampa editoriale e commerciale si utilizza Adobe RGB.



## Personalizzazione delle opzioni di ottimizzazione delle immagini: l'opzione Personalizzato

Selezionate **Personalizzato** per effettuare regolazioni separate per le seguenti opzioni. Dopo aver regolato le impostazioni, evidenziate **Esegui** e premete **OK**.

- **Nitidezza:** per scegliere il grado di nitidezza dei contorni ottenuto durante la ripresa. Scegliete valori elevati per ottenere contorni nitidi e valori più bassi per contorni più sfumati.

**Impostazione predefinita:** Auto.

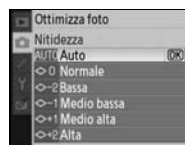

- **Compensazione contrasto:** per controllare il contrasto. Scegliendo valori bassi è possibile prevenire la perdita di dettaglio in corrispondenza delle alte-luci, in presenza di sorgenti d'illuminazione di forte intensità o in condizioni di luce solare diretta. Con valori elevati, invece, è possibile conservare i particolari in paesaggi avvolti nella foschia e altri soggetti a basso contrasto. Scegliete **Personalizzato** per selezionare una curva di contrasto definita dall'utente creata con Camera Control Pro versione 1.2.0 o successiva oppure con Camera Control Pro 2 (entrambi acquistabili separatamente; 103). Per ulteriori informazioni, consultate il manuale di istruzione del software.

**Impostazione predefinita:** Auto.

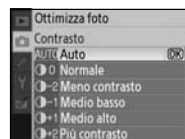

- **Modo colore:** per controllare la riproduzione dei colori. Le foto scattate nei modi Ia e IIIa vengono adattate allo spazio colore sRGB e possono essere stampate o utilizzate così come sono, senza ulteriori modifiche. Scegliete Ia per i ritratti e IIIa le foto naturalistiche e di paesaggio. Il modo II è adattato allo spazio colore Adobe RGB, che supporta una gamma di colori più ampia rispetto a sRGB. Il modo II costituisce la scelta ideale per le fotografie che verranno sottoposte a elaborazioni o ritocchi complessi.

**Impostazione predefinita:** IIIa (sRGB).

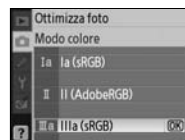

- **Saturazione:** per controllare la vivacità dei colori. Scegliete **Bassa** per colori menu saturi, **Alta** per colori più vividi.

**Impostazione predefinita:** Auto.



- **Variazione colore:** La tonalità può essere regolata in un intervallo compreso tra  $-9^\circ$  e  $+9^\circ$  in incrementi di  $3^\circ$  (i gradi si riferiscono alla "ruota dei colori", spesso utilizzata per esprimere la tonalità). Con valori positivi i rossi diventano più arancio, i verdi più blu e i blu più viola. Con valori negativi i rossi diventano più viola, i blu più verdi e i verdi più gialli.

**Impostazione predefinita:**  $\pm 0$ .

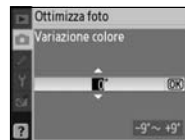

### **Modo colore**

I modi Ia e IIIa sono consigliati per le foto che verranno stampate senza modifiche oppure visualizzate in applicazioni che non supportano la gestione dei colori. Se l'applicazione supporta la gestione dei colori, scegliete lo spazio colore Adobe RGB quando aprite le foto scattate in modo II.

## Qualità foto

Per selezionare la qualità delle foto (📷 30).



## Dimensione foto

Per selezionare la dimensione delle foto (📷 30).

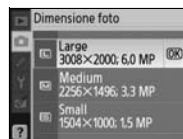

## Bilanc. del bianco (modi P, S, A e M)

Sono disponibili nove opzioni per il bilanciamento del bianco. Consultate la sezione "Riferimenti: Bilanciamento del bianco" (📷 49).



## Regolazione del bilanciamento del bianco

Con impostazioni diverse da **Premisurato**, è possibile effettuare una regolazione precisa del bilanciamento del bianco e impostare valori di  $\pm 3$  in incrementi di 1 (per informazioni sui valori di temperatura di colore equivalenti, vedere pagina 118 dell'appendice). Scegliendo valori più bassi le foto appariranno leggermente più gialle o rosse; con valori più alti acquisiranno una tonalità bluastra.

Selezionando un'opzione diversa da Premisurato nel menu Bilanc. del bianco verrà visualizzato il menu riprodotto a destra. Premete il multi-selettore in alto oppure in basso per selezionare un valore per la regolazione di precisione; premete **OK** per effettuare la selezione e ritornare al menu di ripresa. Con impostazioni diverse da  $\pm 0$ , accanto all'icona del bilanciamento del bianco, nel display dati di ripresa sarà visualizzato un "+" oppure un "-".

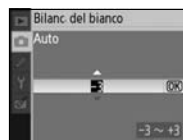

## Premisurato

L'impostazione di bilanciamento del bianco premisurato è utile quando non è possibile ottenere i risultati desiderati con altre impostazioni, oppure per regolare il bilanciamento del bianco sul valore impostato in una fotografia precedente. Esistono due metodi per premisurare il bilanciamento del bianco:

Metodo	Descrizione
Misurazione diretta	Posizionate un oggetto bianco o di colore grigio neutro sotto la stessa luce che sarà utilizzata nello scatto finale e misurate il bilanciamento del bianco con la fotocamera (📷 71).
Copia da una fotografia scattata in precedenza	Il bilanciamento del bianco viene copiato da un'altra immagine salvata sulla card di memoria (📷 72).

## Misurazione di un valore per il Bilanciamento del bianco premisurato

1 Posizionate un oggetto bianco o grigio neutro sotto la stessa sorgente luminosa che sarà utilizzata nello scatto finale. Come riferimento per le riprese in studio potete utilizzare un cartoncino grigio standard. Non modificate il valore di esposizione selezionato dalla fotocamera; se la fotocamera è in modo **M**, utilizzate il display elettronico-analogico di esposizione per selezionare l'esposizione ottimale.

2 Visualizzate il menu di ripresa e selezionate **Bilanc. del bianco > Premisurato** (per eseguire direttamente l'operazione descritta al passaggio 4 senza visualizzare il menu di ripresa, selezionate **Premisurato** nel display dati di ripresa come descritto a pagina 49 e premete **OK**).

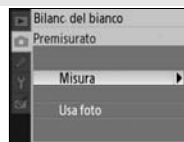

3 Evidenziate **Misura** e premete il multi-selettore verso destra. Verrà visualizzato il menu riprodotto a destra; evidenziate **Si** e premete **OK** (per impostare l'ultimo valore di bilanciamento del bianco misurato e ritornare al modo di scatto, evidenziate **No** e premete **OK**).

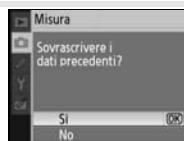

4 Verrà visualizzato il messaggio "Nelle stesse condizioni di illuminazione della ripresa, scattare una foto di un oggetto bianco o grigio che riempra completamente il mirino". Quando il messaggio scomparirà dal display, le visualizzazioni di bilanciamento del bianco del mirino e del display dati di ripresa lampeggeranno come mostrato a destra. Per uscire senza effettuare la misurazione per il bilanciamento del bianco premisurato, premete **menu**.

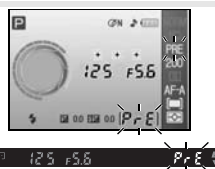

5 Inquadrate l'oggetto di riferimento nel mirino in modo che non vengano inclusi altri elementi e premete il pulsante di scatto fino in fondo. Il bilanciamento del bianco può essere misurato anche quando la fotocamera non è a fuoco.



6 Se la fotocamera è stata in grado di misurare un valore di bilanciamento del bianco, verrà visualizzato il messaggio "Dati acquisiti corrett.". Il bilanciamento del bianco verrà automaticamente impostato sul valore misurato; non verrà salvata nessuna foto.



Se viene visualizzato l'avviso riportato a destra, la fotocamera non è stata in grado di misurare il bilanciamento del bianco. Ritornate al passaggio 2 e misurate nuovamente il bilanciamento del bianco.

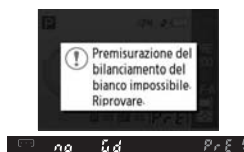

### 11— Pulsante **Fn** (77)

Se si seleziona **Bilanc. del bianco** in corrispondenza dell'Impostazione personalizzata 11 (pulsante **Fn**), tenendo premuto il pulsante **Fn** per circa 2sec. in seguito alla selezione dell'opzione del bilanciamento del bianco premisurato, verranno visualizzati gli indicatori riprodotti al passaggio 4. Misurate un valore da utilizzare come bilanciamento del bianco premisurato come descritto nei passaggi 5–6.

## Copia del bilanciamento del bianco da una fotografia

Come bilanciamento del bianco premisurato è possibile utilizzare un valore di bilanciamento del bianco copiato da una fotografia scattata in precedenza. Selezionate **Bilanc. del bianco > Premisurato** nel menu di ripresa. Sarà visualizzato il menu riprodotto al passaggio 1.



\* Per utilizzare l'ultimo valore misurato (71), evidenziate **Misura** e premete il multi-selettore verso destra.



† Per utilizzare la foto di riferimento corrente, evidenziate **Questa immagine** e premete **OK**.



‡ Tra le immagini visualizzate potrebbero essere incluse anche fotografie scattate con altre fotocamere; tuttavia, solo le fotografie scattate con la D40 possono essere utilizzate come riferimento per il bilanciamento del bianco premisurato.

Se si misura un nuovo valore di bilanciamento del bianco, la fotocamera utilizzerà il valore misurato anche se è attualmente selezionata l'opzione **Usa foto** nel menu del bilanciamento del bianco premisurato.

## Sensibilità ISO

Per regolare la sensibilità ISO (37).

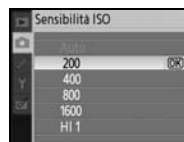

## Riduzione disturbo NR

Le foto scattate con valori di sensibilità elevati o con tempi di posa pari a 1 secondo o più lenti possono essere elaborate per ridurre il disturbo caratterizzato da pixel con spaziatura irregolare e colori brillanti. Potete scegliere fra le seguenti opzioni:

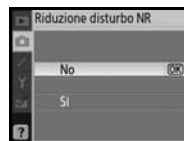

Opzione	Descrizione
<b>No</b> (predefinito)	La riduzione disturbo viene disattivata a sensibilità ISO pari a 1600 o inferiori. La riduzione minima dei disturbi viene applicata quando la sensibilità ISO è impostata su <b>HI 1</b> .
<b>Sì</b>	Le foto scattate con valori di sensibilità ISO superiori a 800 o con tempi di posa pari o superiori a 1 sec. verranno elaborate per ridurre il disturbo (se il tempo di posa impostato è pari o superiore a 1 sec. il tempo necessario per l'elaborazione delle immagini prima della registrazione risulterà all'incirca doppio e la capacità del buffer di memoria potrebbe diminuire). Durante l'elaborazione, nella parte inferiore dell'inquadratura, viene visualizzato "Job nr". La riduzione disturbo non viene applicata se si spegne la fotocamera prima del completamento dell'elaborazione.

La velocità dei fotogrammi diminuirà se viene selezionato **Sì** nel modo di ripresa in sequenza (32).



# Personalizzazioni

Le Personalizzazioni consentono di personalizzare le impostazioni della fotocamera in base alle esigenze individuali. Se si seleziona **Semplice** (opzione predefinita) in **Stile menu** nel menu Impostazioni (🔍 80):



Opzione	🔍
<b>R Reset</b>	74
<b>1 Bip</b>	74
<b>2 Modo AF</b>	75
<b>3 Modo Area AF</b>	75

Opzione	🔍
<b>4 Modo di scatto</b>	75
<b>5 Esposimetro</b>	75
<b>6 Scatto senza card</b>	75

Per visualizzare le opzioni seguenti, selezionate **Completo** in **Stile menu**:

Opzione	🔍
<b>7 Mostra foto scattata</b>	75
<b>8 Compensazione flash</b>	76
<b>9 Luce AF</b>	76
<b>10 ISO Auto</b>	76
<b>11 Pulsante ⌚/Fn</b>	77
<b>12 AE-L/AF-L</b>	77

Opzione	🔍
<b>13 Blocco AE</b>	77
<b>14 Flash incorporato</b>	78
<b>15 Tempi di auto-off</b>	78
<b>16 Autoscatto</b>	79
<b>17 Tempo attesa remoto</b>	79

## R: Reset

Selezionate **Reset** per ripristinare i valori predefiniti di tutte le Personalizzazioni. Per un elenco completo delle impostazioni predefinite consultate l'appendice (🔍 113).



## 1: Bip

Selezionando l'impostazione predefinita **Si**, verrà emessa una segnalazione acustica durante la messa a fuoco nel modo AF Singolo (**AF-S** o durante le riprese di soggetti fermi in modo autofocus **AF-A**), mentre il timer di scatto eseguirà un conto alla rovescia nei modi autoscatto e remoto ritardato (🔍 33) o durante le riprese nel modo remoto rapido (🔍 33). Selezionando **No** la segnalazione acustica non verrà emessa. L'impostazione corrente è visualizzata nel display dati di ripresa: quando la segnalazione acustica è attiva appare 🎵, quando è disattiva appare 🚫 (🔍 6).



## 2: Modo AF

Per selezionare un modo AF (📷 23).



## 3: Modo Area AF

Consente di scegliere il metodo di selezione dell'area AF adottato dalla fotocamera nel modo autofocus (📷 24, 25).



## 4: Modo di scatto

Potete scegliere tra singolo, continuo, con autoscatto e con controllo remoto via cavo (📷 32).



## 5: Esposimetro (solo modi P, S, A e M)

Consente di scegliere il metodo di misurazione esposimetrica adottato dalla fotocamera (📷 45).

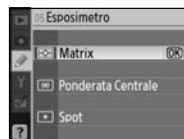

## 6: Scatto senza card

Se si seleziona **Blocca scatto** (impostazione predefinita), lo scatto dell'otturatore viene disattivato se la card di memoria non è inserita. Per attivare il pulsante di scatto anche quando la card di memoria non è stata inserita, scegliete **Abilita scatto**. Le fotografie verranno visualizzate con la parola "Demo" nel monitor, ma non saranno salvate.



## 7: Mostra foto scattata

Se si seleziona **Sì** (impostazione predefinita), le fotografie vengono visualizzate automaticamente nel monitor in seguito allo scatto (il tempo di visualizzazione delle foto dipende dall'opzione selezionata nell'impostazione personalizzata 15: **Tempi di auto-off**). Se si seleziona **No**, sarà possibile visualizzare le fotografie nel monitor premendo il pulsante (📷).



## 8: Compensazione flash (solo modi P, S, A, e M)

Consente di variare l'entità di compensazione flash (48).



## 9: Luce AF (tutti i modi tranne [mountain icon] e [person icon])

Se è selezionata l'opzione **Sì** (impostazione predefinita) e il soggetto è scarsamente illuminato, l'illuminatore AF si attiva se necessario per facilitare la messa a fuoco (23). Per disattivare l'illuminatore AF, scegliete **No**. Quando l'illuminatore AF è disattivato, la fotocamera potrebbe non essere in grado di eseguire la messa a fuoco in autofocus se il soggetto è poco illuminato.

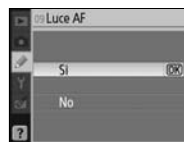

## 10: ISO Auto (solo modi P, S, A e M)

Se si seleziona **No** (impostazione predefinita), la sensibilità ISO rimarrà fissa al valore da voi selezionato (37). Se si seleziona **Sì**, la sensibilità ISO verrà regolata automaticamente qualora non sia possibile ottenere un'esposizione ottimale con il valore selezionato (il livello di emissione del flash verrà impostato su un valore adeguato). Utilizzando l'opzione **Sensibilità massima** è possibile impostare il valore massimo della sensibilità ISO definito automaticamente. Nei modi P e A la sensibilità verrà regolata solo se l'immagine risulterebbe sottoesposta con il tempo di posa selezionato in **Tempo di posa minimo** (se non si ottiene l'esposizione ottimale con il valore selezionato per la sensibilità massima, è possibile utilizzare tempi di posa più lenti).

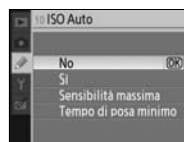

Se è selezionato **Sì**, nel mirino e nel display dati di ripresa verrà visualizzato **ISO-AUTO**. Questi indicatori lampeggiano quando la sensibilità viene modificata rispetto al valore da voi selezionato, se non utilizzate un flash. Con valori di sensibilità ISO elevati è più probabile che si verifichino disturbi.







### ISO Auto

Il comando ISO Auto non è disponibile a una sensibilità ISO pari a **HI 1**. I soggetti in primo piano potrebbero risultare sottoesposti nelle foto scattate con il flash e con tempi di esposizione lunghi, con la luce diurna o in presenza di uno sfondo molto chiaro. Scegliete un modo flash diverso da Slow sync oppure selezionate **A** o **M** e scegliete un diaframma più aperto.





## 11: Pulsante /Fn

Scegliete la funzione eseguita mediante il pulsante Fn.

Opzione	Descrizione
<b>Autoscatto</b> (predefinita)  33).	Premendo il pulsante Fn è possibile selezionare il modo Autoscatto
<b>Modo di scatto</b>	Premendo il pulsante Fn e ruotando la ghiera dei comandi è possibile selezionare il modo di scatto  32).
<b>Qualità/dim. foto</b>	Premendo il pulsante Fn e ruotando la ghiera dei comandi è possibile selezionare la qualità e la dimensione della foto  29).
<b>Sensibilità ISO</b>	Premendo il pulsante Fn e ruotando la ghiera dei comandi è possibile selezionare la sensibilità ISO  37).
<b>Bilanc. del bianco</b>	Premendo il pulsante Fn e ruotando la ghiera dei comandi è possibile selezionare il bilanciamento del bianco (solo modi P, S, A e M;  49).



In caso di impostazioni diverse da **Autoscatto** (opzione predefinita), sul display dati di ripresa viene visualizzata un'icona  a sinistra dell'impostazione che può essere regolata premendo il pulsante Fn e ruotando la ghiera dei comandi (solo nel formato di visualizzazione "Classico";  81).

## 12: AE-L/AF-L

Questa opzione consente di scegliere la funzione eseguita mediante il pulsante AE-L/AF-L.



Opzione	Descrizione
<b>Blocco AE/AF</b> (predefinita)	La pressione del pulsante AE-L/AF-L determina il blocco della messa a fuoco e dell'esposizione.
<b>Solo blocco AE</b>	La pressione del pulsante AE-L/AF-L determina il blocco dell'esposizione. La messa a fuoco non viene bloccata.
<b>Solo blocco AF</b>	La pressione del pulsante AE-L/AF-L determina il blocco della messa a fuoco. L'esposizione non viene bloccata.
<b>Mem. blocco AE</b>	La pressione del pulsante AE-L/AF-L determina il blocco dell'esposizione, che verrà sbloccata alla pressione successiva del pulsante o alla disattivazione degli esposimetri.
<b>AF-ON</b>	La pressione del pulsante AE-L/AF-L determina l'attivazione della messa a fuoco in automatico. Il pulsante di scatto non può essere utilizzato per mettere a fuoco.

## 13: Blocco AE

Se si seleziona **No** (opzione predefinita), premendo il pulsante di scatto a metà corsa l'esposizione non viene bloccata. Se si seleziona **Si** l'esposizione viene bloccata quando il pulsante di scatto viene premuto a metà.

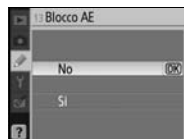

## 14: Flash incorporato (solo modi P, S, A e M)

Questa opzione consente di scegliere un modo di controllo flash per il flash incorporato o per il lampeggiatore opzionale SB-400.

**TTL** (predefinito): l'emissione del flash viene regolata automaticamente in base alle condizioni di ripresa.

**Manuale**: il livello del flash emesso corrisponde al valore selezionato nel menu mostrato a destra. Quando viene azionato a potenza piena ha un numero di guida 18 (ISO 200, m, 20°C).

Quando si seleziona **Manuale** nel mirino e nel display dati di ripresa appare l'icona  lampeggiante.

### Lampeggiatore opzionale SB-400

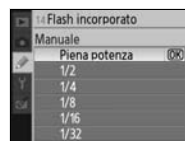

Quando il lampeggiatore opzionale SB-400 è collegato, si utilizza l'Impostazione personalizzata 14 per scegliere il modo di controllo flash per il lampeggiatore SB-400 e il nome viene modificato in **Lampeg. elettr. opzn.**



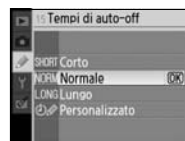

## 15: Tempi di auto-off



Questa opzione consente di selezionare il tempo per il quale il monitor e gli esposimetri ( 14) dovranno rimanere accesi quando non si effettua alcuna operazione. Per prolungare la durata della batteria scegliete un tempo di spegnimento più breve.



Opzione	Descrizione
<b>Corto</b>	Il monitor e gli esposimetri restano accesi per 4sec. Se è stata attivata l'opzione <b>Mostra foto scattata</b> , le immagini verranno visualizzate nel monitor per 4sec. dopo lo scatto (  75).
<b>Normale</b> (predefinita)	Il monitor e gli esposimetri restano accesi per 8sec. Se è stata attivata l'opzione <b>Mostra foto scattata</b> , le immagini verranno visualizzate nel monitor per 4sec. dopo lo scatto (  75).
<b>Lungo</b>	Il monitor rimarrà acceso per 20sec., gli esposimetri per 1 minuto. Se è stata attivata l'opzione <b>Mostra foto scattata</b> , le immagini verranno visualizzate nel monitor per 20sec. dopo lo scatto (  75).
<b>Personalizzato</b>	Consente di selezionare il tempo di spegnimento automatico del monitor e di visualizzazione delle foto scattate scegliendo fra le seguenti opzioni: 4sec., 8 sec., 20sec., 1 minuto e 10minuti. Per il tempo di spegnimento automatico degli esposimetri, sono disponibili le seguenti opzioni: 4 sec., 8sec., 20 sec., 1 minuto o 30minuti.

Il display dati di ripresa si spegne automaticamente allo spegnimento degli esposimetri. Se si utilizza un controllo remoto ( 33), il monitor e gli esposimetri resteranno accesi per il tempo selezionato per l'Impostazione personalizzata 17 (**Tempo attesa remoto**;  79).

### Auto Off

Indipendentemente dall'impostazione scelta, gli esposimetri non si spengono automaticamente quando la fotocamera è alimentata da un adattatore CA EH-5a opzionale con un connettore di alimentazione EP-5 ( 103). La fotocamera non si spegne automaticamente se è collegata a un computer ( 55) o a una stampante PictBridge ( 57).

## 16: Autoscatto

Questa opzione consente di scegliere la durata del ritardo di scatto nel modo autoscatto (📷 33). L'impostazione predefinita è 10 sec.



## 17: Tempo attesa remoto

Questa opzione consente di specificare il tempo durante il quale la fotocamera dovrà rimanere in attesa del segnale del comando remoto prima di annullare i modi Remoto ritardato o Remoto rapido (📷 33). Scegliete tempi più brevi per prolungare la durata della batteria. L'impostazione predefinita è un minuto.

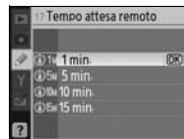

# Impostazioni di base della fotocamera: il menu Impostazioni

Il menu Impostazioni include le seguenti opzioni (le opzioni visualizzate possono variare se si seleziona **Mio Menu** in corrispondenza dell'opzione **Stile menu**.) Per ulteriori informazioni sull'utilizzo dei menu, vedere "Utilizzo dei menu della fotocamera" (63).



Se si seleziona **Semplice** (opzione predefinita) in corrispondenza di **Stile menu** è possibile scegliere fra le seguenti opzioni:

Opzione	
<b>Stile menu</b>	80–81
<b>Formatta card</b>	81
<b>Formato di visione info</b>	81–82
<b>Info di ripresa auto</b>	83
<b>Ora internazionale</b>	83
<b>Luminosità LCD</b>	83
<b>Standard video</b>	83
<b>Lingua (LANG)</b>	84
<b>Commento foto</b>	84
<b>USB</b>	84

Per visualizzare le opzioni aggiuntive indicate di seguito, selezionate **Completo** in corrispondenza di **Stile menu**:

Opzione	
<b>Cartelle</b>	85
<b>Numerazione file</b>	86
<b>Alza specchio</b>	86
<b>Versione firmware</b>	86
<b>Foto di rif. Dust Off</b>	87
<b>Auto rotazione foto</b>	88

## Stile menu

Consente di scegliere le opzioni visualizzate nei menu.

Opzione	Descrizione
<b>Semplice</b> (predefinita)	Per visualizzare solo le opzioni di base nelle Impostazioni personalizzate (74) e nei menu Impostazioni (vedere sopra). Negli altri menu verranno visualizzate tutte le opzioni.
<b>Completo</b>	Per visualizzare tutte le opzioni.
<b>Mio Menu</b>	Per visualizzare solo le opzioni selezionate.

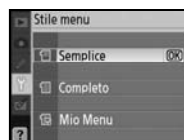

Per scegliere le voci di menu da visualizzare con **Mio Menu**:

- 1 Evidenziate **Mio Menu** e premete il multi-selettore verso destra. Verrà visualizzato un elenco dei nomi dei menu.

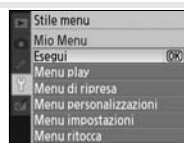

- 2 Evidenziate il nome di un menu e premete il multi-selettore verso destra. Le voci del menu selezionato verranno visualizzate come mostrato a destra (nell'illustrazione sono riportate le voci visualizzate selezionando il menu play). La voce **Stile menu** del menu Impostazioni non può essere selezionata.



- 3 Premete il multi-selettore in alto o in basso per evidenziare le voci, quindi premetelo verso destra per selezionare o deselezionare. Le voci selezionate verranno contrassegnate da un segno di spunta.

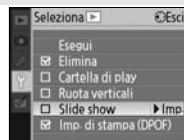

- 4 Evidenziate **Esegui** e premete OK per ritornare all'elenco dei nomi dei menu mostrato al passaggio 1. Per modificare altri menu ripetete le operazioni descritte ai passaggi 2–3.

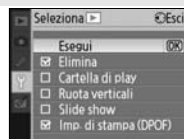

- 5 Evidenziate **Esegui** nell'elenco dei nomi dei menu e premete OK per ritornare al menu impostazioni.



## Formatta card









Selezionate **Si** per formattare la card di memoria. La formattazione della card di memoria determina la cancellazione permanente di tutte le fotografie e degli altri dati contenuti nella card. Prima di eseguire la formattazione assicuratevi di aver copiato tutti i dati da conservare su un computer.

### Formattazione delle card di memoria

Non spegnete la fotocamera e non rimuovete la card di memoria mentre è in corso la formattazione.



## Formato di visione info

Potete scegliere uno dei seguenti formati di visualizzazione delle informazioni di ripresa per i modi Digital Vari-Program (, , , , , ,  e ) e per i modi P, S, A e M. Se si sceglie **Classico** viene modificato anche il colore di sfondo dei menu. L'opzione **Sfondo** utilizza lo stesso sfondo del formato **Grafico**.

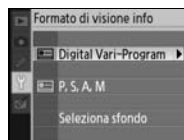

Classico



Grafico



Sfondo



Il formato **Classico** è illustrato di seguito.

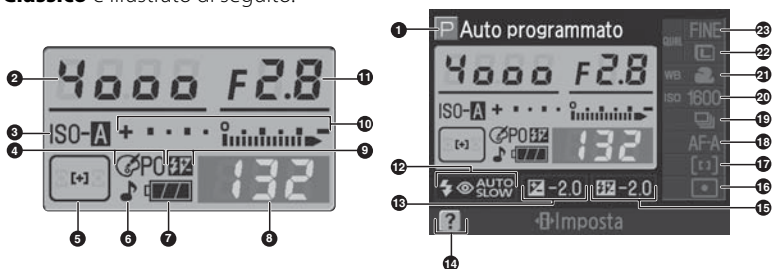

1	Modo.....	4	10	Display elettronico-analogico di esposizione .....	43
2	Tempo di posa.....	39-44	11	Compensazione dell'esposizione .....	47
3	Indicatore di sensibilità ISO automatica.....	76	12	Diaframma (numero f/) .....	39-44
4	Indicatore Ottimizza foto.....	68	13	Modo sincro flash.....	35
5	Visualizzazione dell'area di messa a fuoco .....	14, 16, 24, 25, 26	14	Valore di compensazione dell'esposizione .....	47
	Modo area AF.....	24	15	Indicatore Guida .....	3
6	Indicatore Bip.....	74	16	Valore di compensazione flash.....	48
7	Indicatore della batteria.....	15	17	Modo di misurazione.....	45
8	Numero di scatti rimanenti .....	15, 116	18	Modo area AF .....	24
	Indicatore di registrazione del bilanciamento del bianco premisurato.....	71	19	Modo AF .....	23
	Indicatore del modo PC.....	56	20	Modo di scatto.....	32
9	Indicatore del comando flash manuale .....	78	21	Sensibilità ISO.....	37
	Indicatore di compensazione flash per lampeggiatore opzionale .....	101	22	Modo di bilanciamento del bianco .....	49
			23	Dimensione foto.....	30
				Qualità foto.....	30

Il design del formato **Sfondo** è identico alla visualizzazione **Grafico** solo che sullo sfondo viene visualizzata una foto scelta da voi e i display tempo di posa e diaframma non vengono visualizzati (6). Per selezionare una fotografia per il formato **Sfondo**:



- 1 Evidenziate **Selezione sfondo** e premete il multi-selettore verso destra. Le fotografie salvate sulla card di memoria verranno visualizzate come illustrato a destra.











- 2 Premete il multi-selettore verso sinistra o destra per evidenziare un'immagine. Per visualizzare l'immagine evidenziata a pieno schermo, tenete premuto il pulsante **Q**.



- 3 Premete **OK** per selezionare l'immagine evidenziata e ritornare al menu Impostazioni. La fotocamera memorizzerà il nuovo sfondo e lo utilizzerà nel display di ripresa ogni volta che si seleziona **Sfondo**. Quando si seleziona una nuova immagine, lo sfondo esistente (inclusa l'immagine predefinita fornita con la fotocamera) viene eliminato e non può essere ripristinato. Durante il modo play lo sfondo non può essere visualizzato né copiato su una card di memoria.

## Info di ripresa auto

Questa opzione consente di specificare se si desidera che le informazioni di ripresa vengano visualizzate automaticamente sul monitor nei modi Digital Vari-Program (AUTO, , , , , , , , ) oppure nei modi P, S, A e M. Selezionate **Si** per fare in modo che le informazioni di ripresa vengano visualizzate automaticamente in seguito al rilascio del pulsante di scatto. Se l'Impostazione personalizzata 7 (Mostra foto scattata) è selezionata, le informazioni di ripresa verranno visualizzate anche in seguito allo scatto. Se avete la necessità di verificare frequentemente le impostazioni della fotocamera, attivate l'opzione **Info di ripresa auto**. Anche se è stato selezionato **Si**, il monitor si spegne durante la pressione del pulsante di scatto.

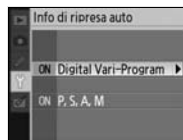

## Ora internazionale

Per impostare l'orologio della fotocamera sulla data e sull'ora correnti.

Opzione	Descrizione
Fuso orario	Per scegliere il fuso orario. L'orologio della fotocamera verrà reimpostato automaticamente sull'ora del fuso orario selezionato.
Data e ora	Per impostare l'orologio della fotocamera (  11). Affinché l'ora visualizzata sia sempre corretta, reimpostate regolarmente l'orologio.
Formato data	Per scegliere l'ordine di visualizzazione di mese, giorno e anno.
Ora legale	Per attivare o disattivare l'ora legale. L'orologio della fotocamera verrà portato avanti o indietro automaticamente di un'ora.

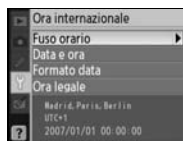

## Luminosità LCD

La luminosità del monitor può essere regolata in un intervallo compreso tra -2 (scuro) e +2 (chiaro).

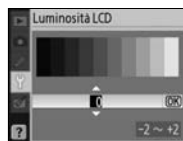

## Standard video

Scegliete **NTSC** per collegare la fotocamera via cavo a un televisore o a un videoregistratore. Scegliete **PAL** per collegare la fotocamera a un dispositivo video PAL.



### Batteria dell'orologio

L'orologio della fotocamera è alimentato da una batteria ricaricabile indipendente, che viene caricata secondo necessità quando è presente la batteria principale o la fotocamera è alimentata da un adattatore CA EH-5a opzionale con un connettore di alimentazione EP-5 ( 103). L'orologio necessita di tre giorni di carica per funzionare un mese. Se viene visualizzata l'indicazione "Ora non impostata" nel monitor, la batteria dell'orologio si è scaricata e l'orologio è stato reimpostato a partire dalla data e ora 2006.01.01.00:00:00. Impostate l'orologio sulla data e sull'ora corrette.

## Lingua (LANG)

Scegliete la lingua da utilizzare nei menu e nei messaggi della fotocamera tra quelle seguenti:

<b>De</b> Deutsch	Tedesco	<b>Pt</b> Português	Portoghese
<b>En</b> English	Inglese	<b>Ru</b> Русский	Russo
<b>Es</b> Español	Spagnolo	<b>Sv</b> Svenska	Svedese
<b>Fi</b> Suomi	Finlandese	繁 中文 (繁體)	Cinese tradizionale
<b>Fr</b> Français	Francese	简 中文 (简体)	Cinese semplificata
<b>It</b> Italiano	Italiano	日 日本語	Giapponese
<b>Nl</b> Nederlands	Olandese	한 한글	Coreano
<b>Pl</b> Polski	Polacco		



## Commento foto

Con questa opzione è possibile aggiungere un commento di testo alle fotografie, al momento dello scatto. I commenti possono essere visualizzati con ViewNX (in dotazione) o Capture NX (acquistabile separatamente;  103).

- **Esegui**: per salvare le modifiche e ritornare al menu impostazioni.
- **Inserisci commento**: verrà visualizzata la finestra di dialogo seguente. Inserite un commento come descritto di seguito.

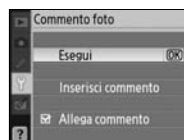



### Commento foto

**Area tastiera**: utilizzate il multi-selettore per evidenziare le lettere e premete **OK** per confermare la selezione.

**Area nome**: il commento viene visualizzato in quest'area. Per spostare il cursore, ruotate la ghiera dei comandi.



È possibile inserire commenti di lunghezza massima di 36 caratteri. Se si supera questo limite, i caratteri in più verranno cancellati. Per cancellare il carattere nella posizione corrente del cursore, premete . Per salvare le modifiche e ritornare al menu Commento foto, premete  oppure per uscire senza modificare il commento, premete .

- **Allega commento**: quando questa opzione è selezionata, viene aggiunto un commento a tutte le foto scattate. Evidenziate questa opzione e premete il multi-selettore verso destra per aggiungere o rimuovere il segno di spunta.

## USB

Questa impostazione consente di scegliere un'opzione USB per collegare la fotocamera a un computer o a una stampante PictBridge. Scegliete **MTP/PTP** per collegare la fotocamera a una stampante PictBridge oppure per utilizzare Camera Control Pro versione 1.2.0 o successiva o Camera Control Pro 2 (entrambi acquistabili separatamente). Per informazioni sulla selezione di un'opzione USB per l'uso di Nikon Transfer, consultate la sezione "Collegamento a un computer" ( 55).





## Cartelle

Questa opzione consente di creare, rinominare o eliminare le cartelle e di selezionare la cartella in cui memorizzare le nuove fotografie.

- **Seleziona cartella:** per selezionare la cartella in cui memorizzare le immagini successive.



- **Nuova:** per creare una nuova cartella e attribuirle un nome in base ai criteri descritti nella sezione "Denominazione delle cartelle" (vedere di seguito).
- **Rinomina:** per selezionare una cartella dall'elenco e rinominarla in base ai criteri descritti nella sezione "Denominazione delle cartelle" (vedere di seguito).
- **Elimina:** per eliminare tutte le cartelle vuote dalla card di memoria.

### Denominazione delle cartelle

**Area tastiera:** utilizzate il multi-selettore per evidenziare le lettere e premete OK per confermare la selezione.

**Area nome:** il nome della cartella viene visualizzato in quest'area. Per spostare il cursore, ruotate la ghiera dei comandi.



I nomi delle cartelle possono avere una lunghezza massima di cinque caratteri. Se si supera questo limite, i caratteri in più verranno cancellati. Per cancellare il carattere nella posizione corrente del cursore, premete . Per salvare le modifiche e ritornare al menu Impostazioni, premete . Per uscire senza creare una nuova cartella o modificarne il nome, premete .

### Nomi delle cartelle

Nella card di memoria, i nomi delle cartelle sono preceduti da un numero a tre cifre assegnato automaticamente dalla fotocamera (ad esempio, 100NCD40). Ciascuna cartella può contenere fino a 999 fotografie. Durante la ripresa, le fotografie vengono memorizzate nella cartella con il numero più alto fra quelle aventi il nome selezionato. Se si scatta una foto quando la cartella corrente è piena o contiene già una fotografia il cui numero è 9999, la fotocamera creerà automaticamente una nuova cartella, sommando un'unità al numero della cartella corrente (ad esempio, 101NCD40). La fotocamera gestisce le cartelle aventi lo stesso nome e numero diverso come se si trattasse della stessa cartella. Ad esempio, se si seleziona la cartella NIKON con Seleziona cartella, quando si selezionerà **Attuale** in corrispondenza di **Cartella di play** 66. Se si apportano delle modifiche ai nomi, la fotocamera rinominerà automaticamente tutte le cartelle aventi lo stesso nome, lasciando invariata la numerazione.

## Numerazione file

Questa opzione consente di scegliere il metodo di denominazione dei file della fotocamera.

- **No** (predefinito): la numerazione dei file viene reimpostata a 0001 quando si crea una nuova cartella, si formatta una card di memoria o si inserisce una nuova card di memoria nella fotocamera.
- **Si**: la numerazione continua dall'ultimo numero utilizzato quando si crea una nuova cartella, si formatta una card di memoria o si inserisce una nuova card di memoria nella fotocamera. Se si scatta una fotografia quando la cartella corrente contiene una fotografia numero 9999, verrà creata automaticamente una nuova cartella e la numerazione dei file riprenderà da 0001.
- **Reset**: come per **Si**, anche se in questo caso la numerazione riparte da 0001 quando si scatta una fotografia successiva (se la cartella corrente contiene già delle foto, ne verrà creata una nuova).

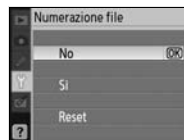

### Numerazione file

Se la cartella corrente è la 999 e contiene 999 fotografie o una fotografia numero 9999, il pulsante di scatto verrà disabilitato e nel monitor e nel mirino viene mostrato che la card è piena. Se l'opzione **Numerazione file** è attivata, disattivatela e formattate la card di memoria oppure inserite un'altra card nella fotocamera.

## Alza specchio

Questa opzione consente di bloccare lo specchio in posizione sollevata per consentire il controllo o l'eventuale pulizia del filtro passa basso che protegge il sensore di immagine (🔧 105).

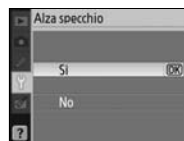

## Versione firmware

Questa opzione consente di visualizzare la versione corrente del firmware della fotocamera.



## Foto di rif. Dust Off

Questa opzione consente di acquisire i dati di riferimento per la funzione Image Dust Off di Nikon NX (acquistabile separatamente; per ulteriori informazioni consultate il manuale di Capture NX).



- 1 Evidenziate **Si** e premete **OK**. Verrà visualizzato il messaggio mostrato a destra e nel mirino apparirà "rEF".

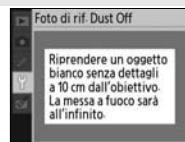

- 2 Con l'obiettivo posto a dieci centimetri da un oggetto bianco, ben illuminato e senza dettagli, inquadrare l'oggetto nel mirino in modo che non vengano inclusi altri elementi e premere il pulsante di scatto a metà corsa. In modo autofocus, la messa a fuoco verrà impostata automaticamente su infinito; in modo di messa a fuoco manuale, impostare la messa a fuoco su infinito.

- 3 Premete il pulsante di scatto fino in fondo per acquisire i dati di riferimento per la funzione Image Dust Off. Il monitor si spegne quando viene premuto il pulsante di scatto.

Se l'oggetto di riferimento è troppo luminoso o troppo scuro, è possibile che la fotocamera non sia in grado di acquisire i dati di riferimento della funzione Image Dust Off. In tal caso verrà visualizzato il messaggio mostrato qui a lato. Scegliete un oggetto di riferimento diverso e ripetete la procedura a partire dal passaggio 1.

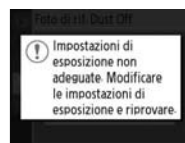

### Image Dust Off

L'opzione Foto di rif. Dust Off è disponibile solo con obiettivi CPU. Si consiglia di utilizzare un obiettivo con una lunghezza focale di almeno 50 mm. Nel caso di un obiettivo zoom, utilizzate l'ingrandimento massimo.

È possibile utilizzare la stessa immagine di riferimento per fotografie scattate con obiettivi o diaframmi diversi. Non è possibile visualizzare le immagini di riferimento utilizzando un software di gestione delle immagini per computer. Quando le foto di riferimento vengono visualizzate sulla fotocamera, viene mostrato un reticolo; gli istogrammi e le alte-luci non vengono visualizzati.

L'opzione Image Dust Off è utilizzata per ridurre gli effetti della polvere sulle fotografie NEF (RAW). Per ulteriori informazioni, consultate il manuale di Capture NX.



## Auto rotazione foto

Le fotografie scattate quando è selezionata l'opzione **Si** (opzione predefinita) conterranno informazioni sull'orientamento della fotocamera e verranno ruotate automaticamente durante la visione play (50) oppure durante la visualizzazione con ViewNX (in dotazione) o con Capture NX (acquistabile separatamente; 103). \* Vengono registrati gli orientamenti seguenti:

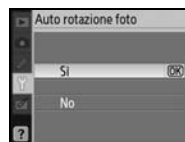

Orientamento paesaggio  
(ampio)



Rotazione della  
fotocamera di 90° in  
senso orario





Rotazione della  
fotocamera di 90° in  
senso antiorario

\* Nel modo di scatto in sequenza (32), l'orientamento registrato per il primo scatto verrà applicato a tutte le immagini della stessa sessione, anche se l'orientamento della fotocamera verrà cambiato durante gli scatti.

L'orientamento della fotocamera non viene registrato se è selezionata l'opzione **No**. Scegliete questa opzione quando scattate fotografie con l'obiettivo puntato verso l'alto o verso il basso.

# Creazione di copie ritoccate: il menu Ritocca

Le opzioni del menu Ritocca consentono di creare copie ritagliate, ridimensionate o ritoccate delle fotografie salvate nella card di memoria. Sono disponibili le seguenti opzioni (le opzioni visualizzate possono variare se si seleziona **Mio Menu** in corrispondenza dell'opzione **Stile menu** del menu Impostazioni;  80). Per ulteriori informazioni sull'uso dei menu, consultate la sezione "Utilizzo dei menu della fotocamera" ( 63).





Opzione	Descrizione	
<b>D-lighting</b> *	Per schiarire i soggetti scuri o in controluce o produrre effetti simili a quelli ottenuti utilizzando il flash.	90
<b>Correzione occhi-rossi</b> *	Per correggere l'effetto occhi rossi provocato dal flash.	91
<b>Ritaglia</b>	Per creare delle copie ritagliate di foto preesistenti.	91
<b>Monocromatico</b> *	Per copiare fotografie in bianco e nero, seppia o cianotipia.	92
<b>Effetti filtro</b> *	Per creare copie applicando degli effetti simili a quelli ottenuti con i filtri colore.	92
<b>Mini-foto</b>	Per creare copie in dimensioni ridotte di foto preesistenti.	92-93
<b>Sovrapponi immagini</b>	Per combinare due fotografie RAW in un'unica immagine.	94-95

\* Non disponibile quando le fotografie vengono scattate con l'opzione **Bianco & nero** selezionata in corrispondenza di **Ottimizza foto**.

Eccetto nel caso di **Sovrapponi immagini**, le fotografie da ritoccare possono essere selezionate nel modo play a pieno formato o dal menu Ritocca. Modo play a pieno formato:

**1**



Visualizzate la foto in modo play a pieno formato ( 20, 50).



**2**



Visualizzate il menu Ritocca.



**3**



Evidenziate la voce del menu.\*



**4**



Visualizzate le opzioni di ritocco.†

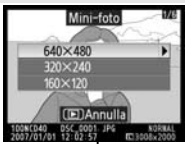

\* **Sovrapponi immagini** non è disponibile durante il modo play a pieno formato.

† Se viene visualizzato un sottomenu, ripetete i passaggi 3-4 per selezionare le opzioni. Per uscire dal modo play a pieno formato senza creare una copia modificata, premete il pulsante .

## Ritocco delle copie

Le copie create con l'opzione **Mini-foto** o **Ritaglia** non possono essere modificate ulteriormente. Non potete applicare gli effetti D-lighting, correzione occhi rossi e gli effetti filtro alle copie monocromatiche. Ogni opzione del menu Ritocca può essere applicata una sola volta alle copie esistenti, sebbene tale operazione possa causare una perdita di qualità.

## Qualità foto

Selezionando **Mini-foto** verranno create copie in formato JPEG Fine (rapporto di compressione di 1:4). Selezionando **Sovrapponi immagini** verranno create copie con le impostazioni di qualità d'immagine correnti. Con le altre opzioni le fotografie RAW verranno copiate come immagini di qualità JPEG Fine; salvo diversamente specificato, le copie create da foto RAW avranno dimensioni di 3.008×2.000 pixel.

Per creare copie ritoccate dal menu Ritocca:



\* Per visualizzare a pieno schermo le foto selezionate, tenete premuto il pulsante .  
† Per uscire dal modo play senza creare una copia modificata, premete il pulsante .

## D-lighting

L'opzione D-lighting consente di schiarire le zone d'ombra, pertanto è particolarmente indicata per le foto scure o con soggetto in controluce.



Premete il multi-selettore verso l'alto o verso il basso per scegliere il grado di correzione desiderato. L'effetto della correzione può essere visualizzato in anteprima nel display di modifica. Premete **OK** per copiare la fotografia e ritornare al modo play a pieno formato.



### Ritocco di fotografie

È possibile che la D40 non sia in grado di visualizzare o ritoccare le fotografie create con altri modelli di fotocamera o modificate mediante un computer o un altro dispositivo.







## Correzione occhi-rossi

Selezionando questa opzione verrà visualizzata un'immagine in anteprima come quella mostrata di seguito. Verificate l'effetto della correzione occhi-rossi e create una copia corretta come descritto nella tabella seguente. Tenete presente che la correzione occhi rossi non produce sempre i risultati sperati e, in rare occasioni, può essere applicata a porzioni dell'immagine in cui non è presente l'effetto occhi rossi. Pertanto, si consiglia di controllare accuratamente la foto prima di procedere. La correzione occhi-rossi è disponibile solo per le foto scattate con il flash.

Per	Utilizzare	Descrizione	
Ingrandire o rimpicciolire l'immagine		Per ingrandire, premete  , per rimpicciolire, premete  . Quando un'immagine è ingrandita, potete premere il multi-selettore verso l'alto, verso il basso, a sinistra o a destra per visualizzare le aree non visibili nel monitor. Per scorrere rapidamente verso altre aree dell'inquadratura tenete premuto il multi-selettore. Tenendo premuti i pulsanti  /  o il multi-selettore viene visualizzata la finestra di navigazione. L'area attualmente visibile nel monitor è indicata da un bordo giallo.	
Visualizzare altre aree dell'immagine			
Creare una copia		Se la fotocamera rileva l'effetto occhi rossi nella fotografia selezionata, ne creerà una copia corretta. Se la fotocamera non è in grado di rilevare l'effetto occhi rossi, non verrà creata nessuna copia.	

## Ritaglia

Selezionando questa opzione verrà visualizzata l'immagine selezionata in pieno formato, come mostrato di seguito. Per creare una copia ritagliata dell'immagine selezionata:

Per	Utilizzare	Descrizione	
Diminuire o aumentare la dimensione del ritaglio		Premete  , per diminuire la dimensione del ritaglio e  , per aumentarla. Premete il multi-selettore verso l'alto, il basso, sinistra o destra per visualizzare le aree dell'immagine non visibili sul monitor.	
Visualizzare altre aree dell'immagine			
Creare una copia		Per salvare l'area attualmente visibile nel monitor in un file separato e ritornare al modo play a pieno formato.	

### Ritaglia: qualità e dimensioni foto

Le copie create a partire da foto in formato NEF (RAW) o NEF (RAW)+JPEG vengono salvate con qualità JPEG Fine; le copie ritagliate da foto in formato JPEG vengono salvate con la stessa qualità dell'originale. A seconda delle dimensioni del ritaglio, la copia può assumere dimensioni di 2.560×1.920, 1.920×1.440, 1.280×960, 960×720 o 640×480 pixel.

## Monocromatico

Potete scegliere fra le seguenti opzioni: **Bianco & Nero**, **Seppia** e **Cianotipia** (monocromatico blu e bianco).

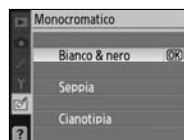

Selezionando **Seppia** o **Cianotipia** verrà visualizzata un'anteprima dell'immagine selezionata. Per aumentare la saturazione dei colori, premete il multi-selettore verso l'alto; per diminuirla, premetelo verso il basso. Premete **OK** per creare una copia monocromatica e ritornare al modo play a pieno formato.



## Effetti filtro

Potete scegliere fra le seguenti opzioni. Dopo aver regolato gli effetti filtro come descritto di seguito, premete **OK** per copiare la fotografia e ritornare al menu Ritocca o al modo play in pieno formato.

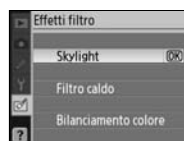

Opzione	Descrizione
<b>Skylight</b>	Per creare un effetto analogo a quello ottenuto utilizzando un filtro skylight. Nella copia risultante il blu sarà ridotto. L'effetto del filtro può essere visualizzato in anteprima nel monitor, come mostrato a destra.
<b>Filtro caldo</b>	Per creare un effetto analogo a quello ottenuto utilizzando un filtro colorato con tonalità calde. La copia risultante avrà una tonalità calda, tendente al rosso. L'effetto può essere visualizzato in anteprima nel monitor.
<b>Bilanciamento colore</b>	Premete il multi-selettore verso l'alto per aumentare la quantità di verde, a destra per aumentare la quantità di rosso, a sinistra per aumentare la quantità di blu, o giù per aumentare la quantità di magenta. L'effetto viene visualizzato nel monitor, insieme agli istogrammi del rosso, del verde e del blu, che vi permettono di controllare la distribuzione dei colori nella copia (52).



## Mini-foto













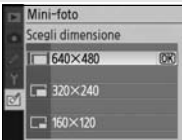







Per creare una copia di dimensioni ridotte dell'immagine selezionata. Sono disponibili le seguenti dimensioni:

Opzione	Descrizione
<b>640×480</b>	Adatto per la riproduzione su un televisore.
<b>320×240</b>	Adatto per la visualizzazione su pagine Web.
<b>160×120</b>	Adatto per l'invio tramite posta elettronica.

L'opzione Mini-foto può essere utilizzata durante il modo play a pieno formato come descritto a pagina 89. La procedura da seguire per selezionare l'immagine dopo aver scelto **Mini-foto** dal menu Ritocca tuttavia differisce da quella descritta all'inizio di questa sezione: anziché selezionare una singola foto e scegliere il formato, in questo caso occorre scegliere preventivamente la dimensione della foto e quindi selezionare una o più fotografie da copiare nella dimensione selezionata come descritto alla pagina seguente.



Selezionando **Mini-foto** dal menu Ritocca verrà visualizzato il menu mostrato al passaggio 1. Per creare copie di dimensioni ridotte di più immagini, seguite le indicazioni che seguono.

- 1   Evidenziate **Scegli dimensione**.
- 2   Visualizzate le opzioni.
- 3   Evidenziate la dimensione desiderata.
- 4   Effettuate una selezione e ritornate al menu precedente.
- 5   Evidenziate **Selezione foto**.
- 6   Visualizzate la schermata di selezione.
- 7   Selezionate le foto (65). Le foto selezionate sono contrassegnate dall'icona .
- 8   Verrà visualizzata una finestra di dialogo di conferma.
- 9   Evidenziate **Sì**. \*
- 10   Copiate le foto e ritornate al modo play a pieno formato.

\* Per ritornare al passaggio 7 senza creare delle copie, evidenziate **No** e premete **OK**. Per uscire dal menu Ritocca senza creare delle copie, premete **MENU**.

### Visualizzazione di mini-foto

Le mini-foto sono contrassegnate da un bordo grigio nel modo play. Lo zoom in modo play non è disponibile durante la visualizzazione di mini-foto.

## Sovrapponi immagini

L'opzione di sovrapposizione immagini consente di combinare due fotografie RAW per formare un'unica immagine, che verrà salvata separatamente dagli originali. La nuova immagine verrà salvata con le impostazioni di qualità e dimensione foto correnti; prima di utilizzare questa opzione, impostate la qualità e la dimensione dell'immagine (☰ 30; sono disponibili tutte le opzioni). Per creare un'immagine RAW, scegliete l'impostazione di qualità d'immagine **NEF (RAW)**.

- 1 Evidenziate **Sovrapponi immagini** nel menu Ritocca e premete il multi-selettore verso destra. Appare la finestra di dialogo di anteprima mostrata a destra, con la voce **Foto 1** selezionata.



- 2 Premete **OK**. Verrà visualizzata una finestra di dialogo per la selezione delle foto.



- 3 Premete il multi-selettore verso destra o sinistra per evidenziare la prima fotografia da sovrapporre. Per visualizzare l'immagine evidenziata a pieno formato, tenete premuto il pulsante 🔍.



- 4 Premete **OK** per selezionare l'immagine evidenziata e ritornare alla schermata di anteprima. L'immagine selezionata verrà identificata come **Foto 1**.



- 5 Potete ottimizzare l'esposizione dell'immagine premendo il multi-selettore verso l'alto o verso il basso per selezionare il guadagno della Foto 1, scegliendo fra le opzioni 0,1 e 2,0. Il valore predefinito è 1,0; selezionando 0,5 il guadagno viene dimezzato, selezionando 2,0 viene raddoppiato. Gli effetti del guadagno sono visibili nella colonna **Antepr.**.



- 6 Premete il multi-selettore verso sinistra o destra per evidenziare **Foto 2**. Ripetete i passaggi 2-5 per selezionare la seconda foto e regolare il guadagno.



7 Premete il multi-selettore verso sinistra o destra per evidenziare la colonna **Antepr.** Premete il multi-selettore verso l'alto o verso il basso per evidenziare una delle seguenti opzioni, quindi premete **OK**.

- **Sovrap.:** per visualizzare in anteprima l'effetto della sovrapposizione come mostrato a destra. Premete **OK** per salvare la nuova immagine. Per ritornare al passaggio 6 e selezionare nuove foto o regolare il guadagno, premete **ESC**.
- **Salva:** per salvare la sovrapposizione senza visualizzare un'anteprima.

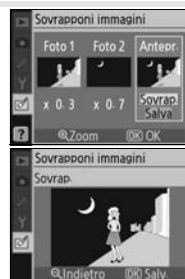

In seguito alla creazione di un'immagine sovrapposta, la fotocamera passerà al modo play a pieno formato (50) visualizzando la nuova foto sul monitor.



### Sovrapposizione immagini

Per la sovrapposizione delle immagini, è possibile scegliere solo immagini in formato RAW create con la D40. Le altre immagini non sono visualizzate nella schermata di selezione.

Le immagini ottenute con la funzione di sovrapposizione presentano le stesse informazioni (data di registrazione, misurazione esposimetrica, tempo di posa, diaframma, compensazione dell'esposizione, lunghezza focale e orientamento dell'immagine) e gli stessi valori di bilanciamento del bianco e ottimizzazione della fotografia selezionate in corrispondenza di **Foto 1**.

# Note tecniche

## Accessori opzionali

Uno dei vantaggi delle fotocamere reflex digitali è la vasta gamma di accessori compatibili. Per informazioni aggiornate sugli accessori compatibili con la fotocamera D40 visitate i nostri siti Web oppure consultate i cataloghi dei nostri prodotti.

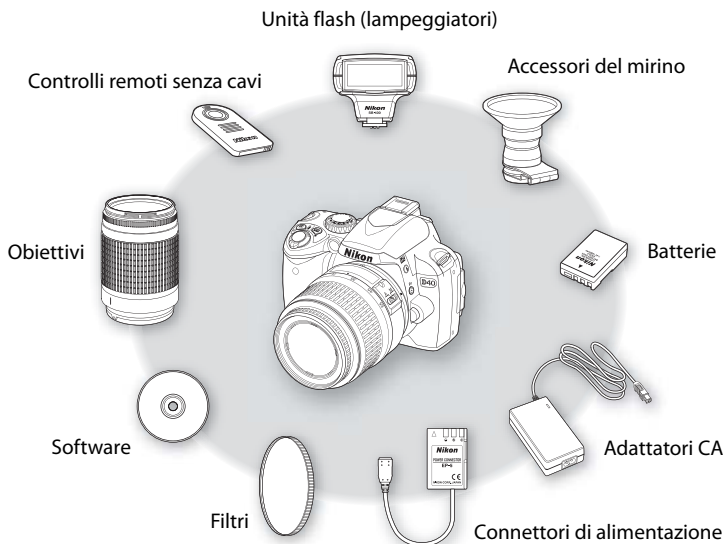

### ✔ Utilizzate esclusivamente accessori elettronici di marca Nikon

Solo gli accessori di marca Nikon certificati specificatamente per l'utilizzo con la fotocamera digitale Nikon sono progettati e testati per funzionare in conformità con i requisiti operativi e di sicurezza previsti. L'UTILIZZO DI ACCESSORI DI ALTRE MARCHE POTREBBE DANNEGGIARE LA FOTOCAMERA E RENDERE NULLA LA GARANZIA NIKON.

### 📐 Angolo d'immagine e lunghezza focale

L'area esposta di una fotocamera in formato 35 mm è  $36 \times 24$  mm. L'area esposta della D40, invece, è di  $23,7 \times 15,6$  mm. Ciò significa che l'angolo d'immagine di una fotocamera in formato 35 mm è circa 1,5 volte più grande di quello di una fotocamera D40. Per calcolare la lunghezza focale degli obiettivi per la fotocamera D40 in formato 35 mm, occorre moltiplicare la lunghezza focale dell'obiettivo per 1,5 circa.

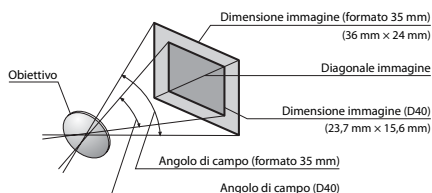

## Obiettivi

L'autofocus è disponibile solo con gli obiettivi con CPU AF-S e AF-I che sono dotati di motore di autofocus. Gli obiettivi CPU IX Nikkor non possono essere utilizzati; gli altri obiettivi CPU (compresi gli obiettivi AF non dotati di motore di autofocus) possono essere utilizzati solo in modalità di messa a fuoco manuale. Gli obiettivi con CPU sono riconoscibili perché dotati dei contatti della CPU (45), gli obiettivi di tipo AF-S e AF-I hanno nomi che cominciano per "AF-S" o "AF-I".

La fotocamera D40 è compatibile con i seguenti obiettivi CPU:

Impostazione della fotocamera	Messa a fuoco			Modo		Esposimetro
	AF	MF (con telemetro elettronico)	MF	Digital Vari-Program, P, S, A	M	
<b>Obiettivo/accessorio</b>						
AF-S, AF-I Nikkor	✓	✓	✓	✓	✓	✓
PC-Micro Nikkor 85 mm f/2.8D <sup>2</sup>	—	✓ <sup>3</sup>	✓	—	✓	✓
Moltiplicatore di focale AF-S/AF-I <sup>4</sup>	✓ <sup>5</sup>	✓ <sup>5</sup>	✓	✓	✓	✓
Altri modelli AF Nikkor (tranne gli obiettivi per F3AF)	—	✓ <sup>6</sup>	✓	✓	✓	✓
AI-P Nikkor	—	✓ <sup>7</sup>	✓	✓	✓	✓

1. La misurazione Spot misura l'area di messa a fuoco selezionata.

2. Il sistema di misurazione dell'esposizione e il sistema di comando flash della fotocamera potrebbero non funzionare in modo corretto se si effettuano decentramenti e/o basculaggi dell'obiettivo oppure se si utilizza un diaframma diverso da quello massimo disponibile.

3. Non è possibile utilizzare il telemetro elettronico se si effettua il decentramento o il basculaggio dell'obiettivo.

4. Compatibile con i seguenti obiettivi:

- **AF-S:** 80–200 mm f/2.8D ED, 300 mm f/2.8D ED II, 300 mm f/2.8D c, 300 mm f/4D c\*, 400 mm f/2.8D ED II, 400 mm f/2.8D ED, 500 mm f/4D ED II\*, 500 mm f/4D ED\*, 600 mm f/4D ED II\*, 600 mm f/4D ED\*
- **AF-S VR:** 70–200 mm f/2.8G ED, 200 mm f/2G ED, 200–400 mm f/4G ED, 300 mm f/2.8G ED
- **AF-S VR Micro:** 105 mm f/2.8G ED (autofocus non supportato)

• **AF-S NIKKOR VR:** 400 mm f/2.8G ED, 500 mm f/4G ED\*, 600 mm f/4G ED\*

• **AF-I:** 300 mm f/2.8D ED, 400 mm f/2.8D ED, 500 mm f/4D ED\*, 600 mm f/4D ED\*

\* L'autofocus non è disponibile con il moltiplicatore di focale AF-S TC-17E II/TC-20E II.

5. Con diaframma massimo pari a f/5.6 o superiore.

6. Se si cambia lo zoom con gli obiettivi AF 28–85 mm f/3.5–4.5, AF 28–85 mm f/3.5–4.5 <nuovo modello>, AF 35–70 mm f/2.8 o AF 80–200 mm f/2.8 durante la messa a fuoco a lunghezza focale minima, l'immagine sullo schermo opaco del mirino potrebbe non essere a fuoco quando viene visualizzato l'indicatore di messa a fuoco. Eseguite la messa a fuoco manualmente utilizzando l'immagine nel mirino come guida di riferimento.

7. Con diaframma massimo di f/5.6 o superiore.

### Obiettivi di tipo G e D

Con la Nikon D40 si consiglia di utilizzare gli obiettivi di tipo G e D AF-S e AF-I con CPU (45). Gli obiettivi di tipo G e D supportano la misurazione Color Matrix 3D II (45). La funzione Riduzione Vibrazioni è disponibile solo con gli obiettivi di tipo G e D VR.

### Obiettivi senza CPU

Gli obiettivi senza CPU sotto elencati possono essere utilizzati, ma la fotocamera può essere impiegata solo in modo M. Se si seleziona un'altro modo, lo scatto viene disabilitato. Il diaframma deve essere impostato manualmente tramite la ghiera dell'obiettivo. Il sistema autofocus della fotocamera, l'esposimetro, il display elettronico-analogico di esposizione e il comando flash TTL non possono essere utilizzati. Salvo diversamente specificato, il telemetro elettronico può essere utilizzato con obiettivi aventi un diaframma massimo pari a f/5.6 o superiore.

- Obiettivi AI, AI modificato NIKKOR o Nikon serie E
- Medical Nikkor 120 mm f/4 (può essere utilizzato solo con tempi di posa superiori a 1/125 sec.)
- Reflex Nikkor (il telemetro elettronico non può essere utilizzato).
- PC Nikkor (il telemetro elettronico non può essere utilizzato se si effettua il decentramento o il basculaggio dell'obiettivo)

• Moltiplicatore di focale di tipo AI\*

• Slitta di messa a fuoco per soffietto PB-6 (installare in posizione verticale; può essere utilizzata anche in posizione orizzontale una volta fissata)\*

• Anello di estensione automatico \* PK-11A/12/13; PN-11

\* Il telemetro elettronico può essere utilizzato con obiettivi con diaframma effettivo massimo pari a f/5.6 o superiore.

## ✓ Obiettivi senza CPU e accessori non compatibili

NON tentare di utilizzare gli obiettivi senza CPU e gli accessory riportati di seguito. La mancata osservanza di tale precauzione può danneggiare la fotocamera o l'obiettivo.

- Moltiplicatore di focale AF TC-16A
- Obiettivi non di tipo AI
- Obiettivi che richiedono l'unità di messa a fuoco AU-1 (400mm f/4.5, 600mm f/5.6, 800mm f/8, 1200mm f/11)
- Fisheye (6mm f/5.6, 7.5mm f/5.6, 8mm f/8, OP 10mm f/5.6)
- 2,1 cm f/4
- Anello di estensione K2
- 180–600mm f/8 ED (numeri di serie 174041–174180)
- 360–1.200mm f/11 ED (numeri di serie 174031–174127)
- 200–600mm f/9.5 (numeri di serie 280001–300490)
- Obiettivi AF-Nikkor per F3AF (AF 80mm f/2.8, AF 200mm f/3.5 ED, moltiplicatore di focale AF TC-16)
- PC 28mm f/4 (numeri di serie 180900 o precedenti)
- PC 35mm f/2.8 (numeri di serie 851001–906200)
- PC 35mm f/3.5 vecchio modello
- Reflex 1.000mm f/6.3 vecchio modello
- Reflex 1.000mm f/11 (numeri di serie 142361–143000)
- Reflex 2.000mm f/11 (numeri di serie 200111–200310)

## ✍ Illuminazione ausiliaria AF/Riduzione occhi rossi

L'illuminazione ausiliaria AF non è disponibile con i seguenti obiettivi:

- AF-S NIKKOR 14–24mm f/2.8G ED
- AF-S VR 70–200mm f/2.8G ED
- AF-S 80–200mm f/2.8D ED
- AF-S VR 200mm f/2G ED
- AF-S VR 200–400mm f/4G ED
- AF-S VR 300mm f/2.8G ED

A distanze inferiori a 1 m con i seguenti obiettivi si potrebbe verificare il mancato funzionamento dell'illuminatore ausiliario AF e dell'autofocus in condizioni di scarsa illuminazione:

- AF-S 17–35mm f/2.8D ED
- AF-S DX 17–55mm f/2.8G ED
- AF-S DX VR 18–200mm f/3.5–5.6G ED
- AF-S NIKKOR 24–70mm f/2.8G ED
- AF-S VR 24–120mm f/3.5–5.6G ED
- AF-S 28–70mm f/2.8D ED
- AF-S VR Micro 105mm f/2.8G ED

Gli obiettivi che impediscono al soggetto di vedere l'illuminatore ausiliario AF possono interferire con la riduzione occhi rossi.

## ✍ Flash incorporato

Potete utilizzare il flash incorporato con obiettivi CPU con una lunghezza focale di 18–300mm. È possibile che il flash non sia in grado di illuminare completamente il soggetto con le distanze per gli obiettivi seguenti inferiori a quelle indicate di seguito:

Obiettivo	Posizione zoom	Distanza minima	Obiettivo	Posizione zoom	Distanza minima
AF-S DX 12–24mm f/4G ED	20mm	3,0m	AF-S DX VR 18–200mm f/3.5–5.6G ED	24mm	1,0m
	24mm	1,0m		35–200mm	0,6m
AF-S 17–35mm f/2.8D ED	24mm	2,0m	AF 20–35mm f/2.8D	24mm	2,5m
	28mm	1,0m		28mm	1,0m
	35mm	0,6m		35mm	0,6m
AF-S DX 17–55mm f/2.8G ED	28mm	1,5m	AF-S NIKKOR 24–70mm f/2.8G ED	35mm	1,5m
	35mm	1,0m		50mm	1,0m
	45–55mm	0,6m	AF-S VR 24–120mm f/3.5–5.6G ED	24mm	1,0m
AF 18–35mm f/3.5–4.5D ED	24mm	1,0m	AF-S 28–70mm f/2.8D ED	28–120mm	0,6m
	28–35mm	0,6m		35mm	1,5m
AF-S DX 18–70mm f/3.5–4.5G ED	18mm	1,0m	AF-S VR 200–400mm f/4G ED	50–70mm	0,6m
	24–70mm	0,6m		250mm	2,5m
AF-S DX 18–135mm f/3.5–5.6G ED	18mm	1,0m		300–400mm	2,0m
	24–135mm	0,6m			

Quando utilizzato con AF-S NIKKOR 14–24 mm f/2.8G ED, il flash non è in grado di illuminare completamente il soggetto a tutte le distanze.

## Unità flash opzionali (lampeggiatori)

La slitta accessori consente di montare i lampeggiatori della serie SB, quali ad esempio SB-400, 800, 600, 80DX, 28DX, 28, 27, 23, 22S e 29S, direttamente sulla fotocamera senza utilizzare il cavo di sincronizzazione. La slitta accessori è dotata di un blocco di sicurezza per i lampeggiatori dotati di perno di bloccaggio, come SB-800 e SB-600. Prima di collegare l'unità flash opzionale, rimuovete il coperchio della slitta accessori.

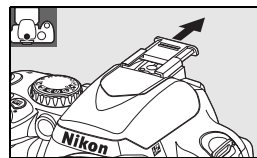

Quando si collega un lampeggiatore opzionale, il flash incorporato non viene attivato.

Se utilizzata con un'unità flash compatibile, quali ad esempio i lampeggiatori opzionali SB-400, SB-800 e SB-600 o il lampeggiatore remoto senza cavi SB-R200, la D40 è compatibile con il Sistema di Illuminazione Creativa Nikon (CLS), comprendente il comando flash i-TTL e l'informazione colore flash. Per ulteriori dettagli, consultate il manuale del lampeggiatore.

### *Lampeggiatori SB-400, SB-800 e SB-600*

I numeri guida di questi due lampeggiatori ad alte prestazioni sono rispettivamente 30 parabola zoom in posizione 18 mm, 53 (parabola zoom in posizione 35 mm) e 42 (parabola zoom in posizione 35 mm) (m, ISO 200, 20°C; i numeri guida con ISO 100 sono rispettivamente: 21, 38 e 30). Per le riprese con lampo riflesso o ravvicinate, la parabola flash può essere inclinata di 90° verso l'alto. I lampeggiatori SB-800 e SB-600 possono ruotare anche di 180° a sinistra e 90° a destra, mentre il lampeggiatore SB-800 può ruotare di 7° verso il basso. I lampeggiatori SB-800 e SB-600 dispongono della regolazione motorizzata della parabola (rispettivamente 24–105 mm e 24–85 mm), consentendo di regolare l'angolo di illuminazione in base alla lunghezza focale dell'obiettivo; inoltre, sono dotati di un pannello grandangolare incorporato che può coprire angoli di 14 mm (il lampeggiatore SB-800 supporta anche angoli di 17 mm) e di un illuminatore che può essere utilizzato per la regolazione delle impostazioni al buio.

### *Lampeggiatore remoto senza cavi SB-R200*

Il numero guida di questo lampeggiatore remoto senza cavi ad alte prestazioni è 14 (m, ISO 200, 20°C; GN a ISO 100 è 10). Benché non possa essere montato sulla slitta accessori della fotocamera, questo lampeggiatore può essere azionato con un lampeggiatore SB-800 opzionale o lampeggiatore principale senza cavi SU-800. Il lampeggiatore SB-R200 può essere tenuto in mano, collocato sullo stativo lampeggiatore AS-20 oppure montato sull'obiettivo della fotocamera mediante l'anello di fissaggio SX-1 per controllo remoto e riprese ravvicinate i-TTL.

### *Lampeggiatore principale senza cavi SU-800*

Il lampeggiatore SU-800 può essere utilizzato come pilotaggio commander per le unità flash dei lampeggiatori remoti SB-800, 600 o R200. Il lampeggiatore SU-800 di per sé non è dotato di flash.



#### **Numero guida**

Per calcolare la distanza del flash a piena potenza, occorre dividere il numero guida per l'apertura del diaframma. Ad esempio, con una sensibilità pari a ISO 200 il lampeggiatore SB-400 ha un numero guida 30m; la distanza con un'apertura del diaframma di  $f/5.6$  è pari a  $30 \div 5,6$  o circa 5,3 metri. Per ciascun aumento doppio della sensibilità ISO, moltiplicare il numero guida per la radice quadrata di due (circa 1,4).

Di seguito è riportato un elenco delle funzioni e caratteristiche disponibili con unità flash compatibili con il Sistema di Illuminazione Creativa Nikon:

Lampeggiatore		Illuminazione avanzata senza cavi							
		SB-400	SB-800	SB-600	Pilotaggio Commander		Remoto		
					SB-800	SU-800 <sup>1</sup>	SB-800	SB-600	SB-R200
Modo flash/funzione									
i-TTL <sup>2</sup>		✓ <sup>3,4</sup>	✓ <sup>3</sup>	✓ <sup>3</sup>	✓ <sup>5</sup>	✓ <sup>5</sup>	✓ <sup>5</sup>	✓ <sup>5</sup>	✓ <sup>5</sup>
AA	Auto aperture <sup>2</sup>	—	✓ <sup>6</sup>	—	✓ <sup>7</sup>	✓ <sup>7</sup>	✓ <sup>8</sup>	—	—
A	Auto non TTL	—	✓ <sup>6</sup>	—	✓ <sup>7</sup>	—	✓ <sup>7</sup>	—	—
GN	Manuale con priorità di campo	—	✓	—	—	—	—	—	—
M	Manuale	✓ <sup>4</sup>	✓	✓	✓	✓	✓	✓	✓
RPT	Lampi flash strobo	—	✓	—	✓	✓	✓	✓	—
REAR	Sincro su sec. tendina	✓	✓	✓	✓	✓	✓	✓	✓
	Riduzione occhi rossi	✓	✓	✓	✓	—	—	—	—
Informazione colore flash		✓	✓	✓	✓	—	—	—	—
Illuminatore ausiliario AF per AF a più aree <sup>2</sup>		—	✓	✓	✓	✓	—	—	—
Zoom automatico		—	✓	✓	✓	—	—	—	—
ISO Auto		✓	✓	✓	—	—	—	—	—

- Disponibile solo quando l'unità SU-800 è utilizzata per controllare altre unità flash.
- Obiettivo CPU richiesto.
- Il flash i-TTL standard per reflex digitale viene utilizzato con la misurazione Spot o quando è selezionato con il lampeggiatore. Diversamente, viene utilizzato il fill-flash con Bilanciamento i-TTL per reflex digitale.
- Può essere selezionato dal menu Personalizzazioni ( 78).
- Fill-flash con Bilanciamento i-TTL per Reflex Digitale.
- Utilizzate i comandi del lampeggiatore per selezionare il modo flash. Quando si utilizza un obiettivo senza CPU viene selezionata automaticamente l'opzione Auto non TTL.
- Quando si utilizza un obiettivo con CPU viene selezionata automaticamente l'opzione AA (Auto Aperture). Quando si utilizza un obiettivo senza CPU viene selezionata automaticamente l'opzione Auto non TTL.
- Utilizzate i comandi del lampeggiatore per selezionare il modo flash.

I seguenti lampeggiatori possono essere utilizzati solo nei modi auto non TTL e manuale con tempi di posa pari a 1/500 sec. o più lunghi. Lo stato di carica del flash viene riportato dall'indicatore di flash pronto del lampeggiatore. Nel modo TTL, il pulsante di scatto si blocca e non è possibile scattare fotografie.

Lampeggiatore		SB-80DX, SB-28DX, SB-28, SB-26, SB-25, SB-24	SB-50DX <sup>1</sup> , SB-23, SB-29 <sup>2</sup> , SB-21B <sup>2</sup> , SB-29s <sup>2</sup>	SB-30, SB-27 <sup>3</sup> , SB-22S, SB-22, SB-20, SB-16B, SB-15
A	Auto non TTL	✓	—	✓
M	Manuale	✓	✓	✓
RPT	Lampi flash strobo	✓	—	—
REAR	Sincro su sec. tendina <sup>4</sup>	✓	✓	✓

- Nei modi P, S, A e M, abbassate il flash incorporato e utilizzate soltanto il lampeggiatore opzionale.
- L'autofocus è disponibile solo con gli obiettivi Micro Nikkor IF AF-S VR ED 105 mm f/2.8G.
- Se viene montato sulla fotocamera D40, il modo flash viene automaticamente impostato su TTL e il pulsante di scatto viene disattivato. Impostate il lampeggiatore in modo A (auto non TTL).
- Disponibile quando il modo flash viene impostato dalla fotocamera.

### Utilizzate esclusivamente accessori per i flash Nikon

Utilizzate esclusivamente lampeggiatori Nikon. Applicando tensioni negative o superiori a 250V alla slitta accessori, si rischia di compromettere il normale funzionamento della fotocamera e di danneggiare la circuitazione di sincronizzazione della fotocamera o del flash. Se desiderate utilizzare un lampeggiatore Nikon non elencato in questa sezione, rivolgetevi a un Centro Assistenza Nikon per ulteriori informazioni.







### Adattatore per slitta accessori AS-15







Quando si monta l'adattatore AS-15 (acquistabile separatamente) sulla slitta accessori, non è possibile collegare gli accessori per flash tramite cavo di sincronizzazione.











## Note relative ai lampeggiatori opzionali

Per ulteriori informazioni, consultate il manuale del lampeggiatore. Se il lampeggiatore supporta il Sistema di Illuminazione Creativa, consultate la sezione relativa alle fotocamere reflex digitali compatibili con tale sistema. La fotocamera D40 non è compresa nell'elenco delle fotocamere "Reflex Digitali" riportato nei manuali dei lampeggiatori SB-80DX, SB-28DX e SB-50DX.

Se si collega un lampeggiatore opzionale alla fotocamera nei modi       o  il flash incorporato viene disattivato e il lampeggiatore opzionale si attiva a ogni scatto. Sono disponibili i seguenti modi flash:

- **Modi**      e : Fill-flash e riduzione occhi rossi. Se il modo flash è disattivato, oppure si imposta il modo auto o si collega un lampeggiatore opzionale, verrà automaticamente impostato il Fill-flash. L'Auto con riduzione occhi rossi diventa riduzione occhi rossi.
- **Modo** : il modo Auto slow sync diventa Slow sync, Auto slow sync con riduzione occhi rossi diventa Slow sync con riduzione occhi rossi e flash disattivato diventa Slow sync.

Il lampeggiatore opzionale non si attiva se la fotocamera è in modo .







Se si seleziona **AUTO** per la sensibilità ISO nei modi       o , oppure si seleziona **Si** in corrispondenza dell'Impostazione personalizzata 10 (**ISO auto**) nei modi **P**, **S**, **A** o **M**, la sensibilità ISO viene regolata in modo da ottenere un'emissione flash di potenza ottimale quando si utilizza un lampeggiatore opzionale SB-400, SB-800 o SB-600. In tal caso è possibile che i soggetti in primo piano risultino sottoesposti nelle fotografie scattate con tempi di posa lunghi, in luce diurna o su uno sfondo chiaro con il flash. Selezionate un modo flash diverso da Slow sync oppure scegliete un diaframma più chiuso.

Con tempi di posa di  $1/500$  sec. o più lunghi, l'otturatore viene sincronizzato con il flash esterno.

Il comando flash i-TTL può essere utilizzato con sensibilità ISO comprese tra 200 e 1600. Talvolta, valori superiori non consentono di ottenere i risultati desiderati con alcune impostazioni di distanza o di diaframma. Se l'indicatore di flash pronto lampeggia per tre secondi circa dopo lo scatto della fotografia, significa che il flash è stato azionato a potenza piena e che la foto potrebbe risultare sottoesposta.

I lampeggiatori SB-400, SB-800 e SB-600 garantiscono la riduzione occhi rossi, mentre i lampeggiatori SB-800, SB-600 e SU-800 assicurano l'illuminazione ausiliaria AF (il lampeggiatore SU-800 non fornisce l'illuminazione ausiliaria AF nel modo Macro Close-up). Se si utilizzano altri lampeggiatori, l'illuminatore ausiliario AF viene impiegato per l'illuminazione ausiliaria AF e la riduzione occhi rossi. Se i comandi dei lampeggiatori SB-800, SB-600 o SU-800 vengono utilizzati per regolare la compensazione del flash, sul display dati di ripresa della fotocamera viene visualizzato .

Nei seguenti modi, il diaframma massimo (numero f/ più basso) varia a seconda della sensibilità ISO:

Modo	Diaframma massimo in base alla sensibilità ISO			
	200	400	800	1600
     	4	4,8	5,6	6,7
	8	9,5	11	13

A ogni incremento della sensibilità (ad esempio da ISO 200 a 400), il diaframma viene chiuso di mezzo stop. Se il diaframma massimo dell'obiettivo è inferiore ai valori riportati in precedenza, il valore massimo del diaframma corrisponderà all'apertura massima dell'obiettivo.

Se si utilizza un cavo di sincronizzazione 17, 28 o 29 della serie SC per riprese con flash a fotocamera disattivata, talvolta non è possibile ottenere un'esposizione corretta nel modo i-TTL. Si consiglia di scegliere la misurazione Spot per selezionare il comando flash i-TTL standard. Eseguite uno scatto di prova e controllate i risultati sul monitor.

Nel modo i-TTL, utilizzate il pannello del flash o il diffusore fornito con il lampeggiatore. Non utilizzate altri tipi di pannelli riflettenti, in quanto potrebbero causare errori di esposizione. La regolazione motorizzata della parabola è disponibile solo con i lampeggiatori SB-800 e SB-600.



## Altri accessori

- Accessori per oculare mirino**
- **Lenti per mirino con regolazione diottrica:** sono disponibili lenti con regolazione diottrica pari a  $-5, -4, -3, -2, 0, +0,5, +1, +2$  e  $+3\text{m}^{-1}$ . Si consiglia di utilizzare le lenti per la regolazione diottrica solo se non è possibile ottenere la messa a fuoco desiderata con il comando di regolazione diottrica incorporato (da  $-1,7$  a  $+0,5\text{m}^{-1}$ ). Provate a utilizzare le lenti con regolazione diottrica prima dell'acquisto per assicurarvi di ottenere la messa a fuoco desiderata.
  - **Ingranditore DG-2:** consente di ingrandire la scena visualizzata al centro del mirino per riprese ravvicinate, copie, uso di teleobiettivi e altre operazioni che richiedono una particolare precisione. È richiesto un adattatore per oculare (acquistabile separatamente).
  - **Adattatore per oculare DK-22:** collegate l'ingranditore DG-2 alla fotocamera D40.
  - **Mirino angolare DR-6:** il mirino angolare DR-6 si monta ad angolo retto sull'oculare del mirino e consente di inquadrare dall'alto l'immagine nel mirino con la fotocamera in orientamento verticale.
- Filtri**
- I filtri Nikon si suddividono in tre categorie: filtri a vite, con innesto tipo "slip-in" e interni per obiettivi. Utilizzate filtri di marca Nikon. L'utilizzo di altri filtri potrebbe pregiudicare il funzionamento dell'autofocus e del telemetro elettronico.
  - La fotocamera D40 non può essere utilizzata con filtri polarizzanti lineari. In alternativa, utilizzate il filtro polarizzatore circolare C-PL.
  - Per la protezione dell'obiettivo, si consiglia di utilizzare i filtri NC e L37C.
  - Se utilizzate un filtro R60 impostate la compensazione dell'esposizione su +1.
  - Se si utilizza un filtro quando la luce sul soggetto inquadrato è troppo forte o quando si inquadra una sorgente di luce intensa, si potrebbero verificare effetti moiré.
  - Si consiglia di utilizzare la misurazione ponderata centrale con filtri con fattori di esposizione (fattori filtro) superiori a  $1 \times$  (Y48, O56, R60, X0, X1, C-PL, ND45, ND85, A2, A12, B2, B8, B12).

## Card di memoria approvate

Le seguenti card sono state testate e approvate per l'utilizzo con la fotocamera D40. È possibile utilizzare tutte le card della marca indicata aventi la capacità specificata, indipendentemente dalla velocità.

<b>SanDisk</b>	64MB, 128MB, 256MB, 512MB, 1GB, 2GB*, 4GB**†
<b>Toshiba</b>	64MB, 128MB, 256MB, 512MB, 1GB, 2GB*, 4GB**†
<b>Panasonic</b>	64MB, 128MB, 256MB, 512MB, 1GB, 2GB*, 4GB**†
<b>Lexar</b>	128MB, 256MB, 512MB, 1GB (Platinum II/Professional), 2GB (Platinum II/Professional)*

\* Se utilizzate la card con un lettore per card o un altro dispositivo, assicuratevi che le card da 2GB e da 4GB siano supportate. † Compatibile con SDHC. Se utilizzate la card con un lettore per card o un altro dispositivo, assicuratevi che le card SDHC siano supportate.



Se si utilizzano card di altre marche, non si garantisce un funzionamento corretto. Per ulteriori informazioni sulle card elencate in precedenza, contattate il produttore della card.

### ✓ Card di memoria



- Formattate le card di memoria della fotocamera prima di utilizzarle per la prima volta.
- Spegnete la fotocamera prima di inserire o rimuovere le card di memoria. Non rimuovete le card di memoria, non spegnete la fotocamera, oppure rimuovete o scollegate l'alimentazione durante la formattazione o durante il salvataggio, l'eliminazione o la copia dei dati su un computer. I dati potrebbero andare persi o la fotocamera o la card potrebbero subire danni se non vengono seguite queste precauzioni.
- Non toccate i terminali della card con le dita o con oggetti metallici.
- Non esercitate pressione sul telaio della card. La card potrebbe subire danni se non vengono seguite queste precauzioni.
- Non piegate e non fate cadere la card. Non sottoponetela a urti violenti.
- Tenete la card lontana da fonti di calore, acqua, alti livelli di umidità e luce diretta del sole.

## Accessori per la fotocamera Nikon D40

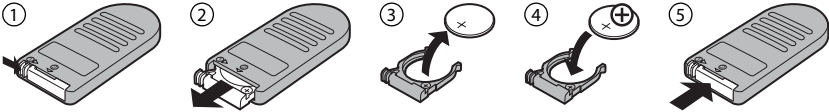
Alla data di pubblicazione del presente manuale, per la fotocamera D40 sono disponibili gli accessori seguenti. Per informazioni aggiornate, visitate i siti Web Nikon oppure consultate i nostri cataloghi aggiornati.

	<ul style="list-style-type: none"><li>• <b>Batteria ricaricabile Li-ion EN-EL9:</b> per acquistare batterie EN-EL9 supplementari rivolgetevi al rivenditore di zona o ai Centri Assistenza Nikon.</li></ul>
<b>Fonti di alimentazione</b>	<ul style="list-style-type: none"><li>• <b>Adattatori CA EH-5a:</b> da utilizzare per alimentare la fotocamera per periodi di tempo prolungati. È richiesto un connettore di alimentazione EP-5 (acquistabile separatamente). L'adattatore EH-5 AC può essere utilizzato al posto di EH-5a.</li><li>• <b>Connettore di alimentazione EP-5:</b> per collegare l'EH-5 o l'EH-5a alla D40.</li></ul>
<b>Tappi corpo</b>	<ul style="list-style-type: none"><li>• <b>Tappo corpo BF-1A:</b> il tappo corpo BF-1A impedisce alla polvere di posarsi sullo specchio, sullo schermo del mirino e sul filtro low-pass quando non è inserito un obiettivo.</li></ul>
<b>Cavi video</b>	<ul style="list-style-type: none"><li>• <b>Cavo video EG-D100:</b> visualizzare le foto sul televisore o registrare tramite un videoregistratore (62).</li><li>• <b>Controllo remoto senza cavi ML-L3:</b> per gli autoritratti o per ridurre l'effetto mosso causato dal movimento della fotocamera. Il controllo remoto ML-L3 può essere alimentato con una batteria CR2505 da 3V.</li></ul>
<b>Attivazioni remote</b>	
<b>Software</b>	<ul style="list-style-type: none"><li>• <b>Capture NX:</b> pacchetto di fotoritocco completo compatibile con il formato RAW.</li><li>• <b>Camera Control Pro 2:</b> consente di controllare la fotocamera da un computer e di salvare le fotografie direttamente sul disco.</li></ul> <p><b>Nota:</b> La fotocamera D40 è supportata anche da Camera Control Pro versione 1.2.0 e successiva. se, all'avvio, viene rilevato un collegamento a Internet, Capture NX e Camera Control Pro ricercano automaticamente eventuali aggiornamenti. Assicuratevi di eseguire il download dell'aggiornamento più recente.</p>

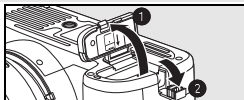
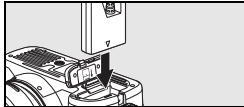
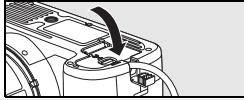
### Collegamento del connettore di alimentazione EP-5 opzionale e dell'adattatore CA EH-5a

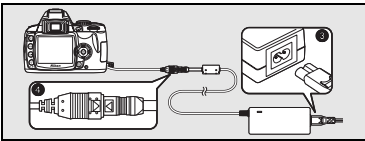
- 1 Spegnete la fotocamera e aprite i coperchi del vano batteria (1) e del connettore di alimentazione (2).
- 2 Inserite l'EP-5 nel vano batteria come indicato a destra, prestando attenzione all'orientamento dei terminali "+" e "-".
- 3 Fate passare il cavo di alimentazione nell'apertura lasciata libera dal coperchio del connettore di alimentazione e chiudete il coperchio del vano batteria.
- 4 Collegate la spina dell'adattatore CA EH-5a all'ingresso CA sull'adattatore CA (3) e il connettore di alimentazione esterna EH-5a alla presa di alimentazione esterna (4). Se la fotocamera è alimentata da un adattatore CA, in corrispondenza dell'indicatore del livello della batteria del monitor sarà visualizzato .

Per ulteriori informazioni, consultate i manuali relativi a EP-5 e a EH-5a.

# Cura della fotocamera

## Conservazione

Se non utilizzate la fotocamera per un periodo di tempo prolungato, spegnete la fotocamera, togliete la batteria e sistematala in un luogo fresco e asciutto utilizzando il copricontatti. Per evitare la formazione di ossidi e muffe, conservate la fotocamera in un ambiente asciutto e ben ventilato. Non conservate la fotocamera insieme a naftalina o canfora e non collocatela in luoghi:

- poco ventilati o con livelli di umidità superiori al 60%.
- vicini ad apparecchiature che creano forti campi elettromagnetici, come apparecchi TV e radio
- esposti a temperature superiori a 50°C (ad esempio, vicino a una stufa o in un veicolo chiuso in una giornata calda) o inferiori a -10°C

## Pulizia

<b>Corpo camera</b>	Utilizzate una pompetta per rimuovere la polvere e altri residui, quindi strofinate delicatamente con un panno morbido e asciutto. Dopo avere utilizzato la fotocamera in spiaggia o al mare, ripulitela dalla sabbia e dal sale con un panno leggermente imbevuto in acqua distillata, quindi asciugatela accuratamente. <b>NB:</b> <i>la polvere o altri corpi estranei possono provocare danni non coperti dalla garanzia.</i>
<b>Obiettivo specchio e mirino</b>	Questi componenti sono realizzati in vetro e possono essere facilmente danneggiati. Rimuovete la polvere e altri residui con una pompetta. Se utilizzate un nebulizzatore, reggetelo verticalmente per prevenire la fuoriuscita di liquidi. Per rimuovere impronte digitali o altre macchie, applicate una piccola quantità di detergente per obiettivi su un panno morbido e pulite con cura.
<b>Monitor</b>	Rimuovete la polvere e altri residui con una pompetta. Durante la rimozione di impronte digitali e altre macchie, strofinate delicatamente la superficie con un panno morbido o pelle di camoscio. Evitate di premere con forza per prevenire danni o errori di funzionamento.

### ✓ Monitor



Se il monitor dovesse rompersi accidentalmente, fate attenzione a non ferirvi con i frammenti di vetro ed evitate il contatto dei cristalli liquidi con la pelle, gli occhi o la bocca.

### ✓ Manutenzione della fotocamera e degli accessori

La fotocamera D40 è un apparecchio di precisione che richiede una manutenzione regolare. Nikon consiglia di rivolgersi al rivenditore presso cui è stato effettuato l'acquisto o a un Centro Assistenza Nikon per un controllo della fotocamera ogni 1-2 anni e per una revisione ogni 3-5 anni. Le operazioni di controllo e revisione sono a pagamento. Se la fotocamera viene utilizzata a livello professionale, è particolarmente importante sottoporre la fotocamera a controlli e revisioni frequenti. Durante il controllo e la revisione, è necessario fornire anche tutti gli eventuali accessori regolarmente utilizzati con la fotocamera, come gli obiettivi o i lampeggiatori opzionali.

## Filtro low-pass

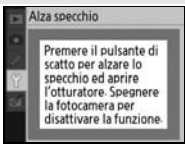
Il sensore d'immagine, che funge da elemento di captazione dell'immagine, è protetto da un filtro passa basso che previene la formazione di effetti moiré. Se pensate che la qualità delle immagini sia compromessa a causa della presenza di polvere o particelle, potete pulire il filtro seguendo le istruzioni descritte di seguito. Tuttavia, tenete presente che il filtro passa basso è estremamente fragile e può venire facilmente danneggiato. Nikon consiglia di rivolgersi a un Centro Assistenza Nikon per la pulizia del filtro. Per evitare che la fotocamera si spenga con lo specchio alzato, utilizzate una batteria completamente carica o un adattatore CA EH-5a opzionale con un connettore di alimentazione EP-5 (☞ 103).

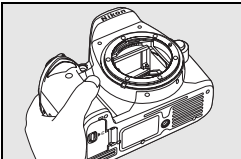
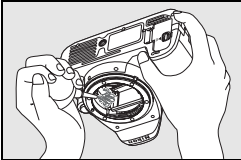
- 1 Rimuovete l'obiettivo e accendete la fotocamera.
- 2 Selezionate **Alza specchio** dal menu impostazioni (questa opzione non è disponibile in caso di livelli di batteria pari a  o inferiori).
- 3 Evidenziate **Si** e premete **OK**. Viene visualizzato il messaggio mostrato qui a lato. Per ritornare al funzionamento normale senza ispezionare il filtro low-pass, spegnete la fotocamera.
- 4 Premete il pulsante di scatto fino in fondo. Lo specchio si solleva e la tendina dell'otturatore si apre, consentendovi di vedere il filtro low-pass.
- 5 Reggete la fotocamera in modo che la luce si rifletta sul filtro low-pass, quindi esaminatelo per verificare se sono presenti polvere o altri residui. Se non è presente alcun corpuscolo estraneo, procedete al passaggio 7.
- 6 Eliminate la polvere e altri residui dal filtro con una pompetta. Non utilizzate una pompetta con pennellino, poiché le setole potrebbero danneggiarlo. Se non riuscite a rimuovere i residui con la pompetta, rivolgetevi a un Centro Assistenza Nikon. Non toccate o non strofinate il filtro per nessun motivo.
- 7 Spegnete la fotocamera. Lo specchio si abbassa e la tendina dell'otturatore si chiude. Riposizionate l'obiettivo o il tappo corpo.

### Utilizzate una fonte di alimentazione affidabile

La tendina dell'otturatore è fragile e può essere facilmente danneggiata. Se la fotocamera si spegne con lo specchio sollevato, la tendina dell'otturatore si chiude automaticamente. Attenetevi alle precauzioni seguenti per prevenire danni alla tendina.

- Non spegnete la fotocamera finché non sono stati completati la pulizia e il controllo. Evitate di rimuovere o scollegare l'alimentazione quando lo specchio è sollevato.
- Se la batteria si sta scaricando quando lo specchio è sollevato, viene emesso un avviso acustico e l'illuminatore AF lampeggia per avvertirvi che la tendina dell'otturatore sta per chiudersi, quindi lo specchio si abbassa automaticamente nel giro di due minuti circa. Terminate immediatamente le operazioni di pulizia o controllo.

## Cura della fotocamera e delle batterie: avvertenze

**Cadute:** è possibile che il prodotto non funzioni correttamente se sottoposto a urti violenti o vibrazioni forti.

**Liquidi e umidità:** questo prodotto non è impermeabile ed è possibile che non funzioni correttamente se immerso nell'acqua o se esposto ad alti livelli di umidità. La formazione di ruggine sul meccanismo interno potrebbe causare danni irreparabili.

**Variazioni di temperatura:** gli sbalzi di temperatura improvvisi, ad esempio quando si entra o esce da un ambiente riscaldato durante una giornata fredda, possono provocare la formazione di condensa all'interno dell'unità. Per prevenire la formazione di condensa, collocate la fotocamera in una custodia o una borsa di plastica prima di sottoporla a sbalzi di temperatura improvvisi.

**Campi magnetici:** non utilizzate o non conservate questa unità in prossimità di apparecchiature che producono forti radiazioni elettromagnetiche o campi magnetici. Le cariche elettrostatiche e i campi magnetici creati da apparecchiature come i radiotrasmettitori possono provocare interferenze compromettendo il funzionamento del monitor, danneggiare i dati salvati sulla card di memoria o alterare la circuizione interna del prodotto.

**Obiettivo puntato verso il sole:** non lasciate l'obiettivo puntato verso il sole o sotto un'altra sorgente di luce forte per periodi prolungati. La luce intensa può danneggiare il sensore d'immagine o determinare la comparsa di sfocature bianche nelle fotografie.

**Blooming:** quando si fotografa il sole o altre fonti di luce intensa, potrebbero comparire delle strisce bianche verticali sulle fotografie. Per prevenire questo fenomeno, detto "blooming", è possibile ridurre la quantità di luce che arriva al sensore di immagine scegliendo un tempo di posa più breve e un diaframma più chiuso, oppure utilizzare un filtro neutro ND.

**Tendina dell'otturatore:** è estremamente sottile e può essere danneggiata facilmente. Non esercitate pressione sulla tendina, non urtatela con gli accessori di pulizia o non sottoponetela a forti correnti d'aria provenienti da una pompetta per nessun motivo. Queste azioni potrebbero graffiare, deformare o lacerare la tendina.

**Parti amovibili:** non esercitate forza sul vano batteria, sull'alloggiamento card o sui coperchi connettori. Queste parti sono particolarmente delicate.

**Contatti dell'obiettivo:** mantenete puliti i contatti dell'obiettivo.

**Spegnimento del prodotto prima della rimozione o dello scollegamento dell'alimentazione:** non scollegate il prodotto e non rimuovete la batteria quando è acceso o durante il salvataggio o l'eliminazione delle immagini. Un'interruzione netta dell'alimentazione del prodotto in queste circostanze potrebbe provocare la perdita di dati o danneggiare la memoria o la circuizione interna del prodotto. Per limitare il rischio di interruzione accidentale dell'alimentazione, evitate di trasportare il prodotto da un luogo a un altro quando l'adattatore CA è collegato.

**Pulizia:** per pulire il corpo della fotocamera, utilizzate una pompetta per rimuovere la polvere e altri residui, quindi strofinate delicatamente con un panno morbido e asciutto. Dopo avere utilizzato la fotocamera in spiaggia o al mare, ripulitela dalla sabbia e dal sale con un panno leggermente imbevuto di acqua pulita, quindi asciugatela accuratamente.

L'obiettivo e lo specchio sono molto delicati. La polvere e altri residui devono essere rimossi delicatamente con una pompetta. Se utilizzate un nebulizzatore, reggetelo verticalmente per prevenire la fuoriuscita di liquidi. Per rimuovere le impronte digitali o altre macchie dall'obiettivo, applicate una piccola quantità di detergente per obiettivi su un panno morbido e pulite con cura l'obiettivo.

Per informazioni sulla pulizia del filtro low-pass, consultate la sezione "Filtro low-pass" (105).

**Conservazione:** per evitare la formazione di ossidi e muffe, conservate la fotocamera in un ambiente asciutto e ben ventilato. Se prevedete di non utilizzare il prodotto per un periodo di tempo prolungato, rimuovete la batteria per evitare eventuali perdite e conservate la fotocamera in una borsa di plastica contenente materiale disidratante. Tuttavia, non conservate l'astuccio della fotocamera in una borsa di plastica poiché il materiale potrebbe deteriorarsi. Il materiale disidratante perde gradualmente le sue proprietà di assorbimento dell'umidità e deve essere sostituito regolarmente.

Per prevenire la formazione di ossidi e muffe, estraete la fotocamera dal luogo in cui viene conservata almeno una volta al mese. Accendete la fotocamera e premete il pulsante di scatto alcune volte prima di riporre la fotocamera.

Conservate la batteria in un luogo fresco e asciutto. Riposizionate il copricontatti prima di riporre la batteria nel luogo di conservazione.

**Note relative al monitor:** alcuni pixel del monitor possono risultare sempre accesi o non accendersi affatto. Non si tratta di un'anomalia di funzionamento, ma di una caratteristica comune a tutti i monitor LCD TFT. Le immagini salvate con il prodotto non verranno alterate.

In presenza di una forte luce, può risultare difficile visualizzare le immagini sul monitor.

Non esercitate pressione sul monitor poiché potrebbe essere danneggiato o funzionare in modo anomalo. La polvere e altri residui sul monitor possono essere rimossi con una pompetta. Le macchie possono essere rimosse strofinando leggermente la superficie con un panno morbido o con pelle di camoscio. Se il monitor dovesse rompersi accidentalmente, fate attenzione a non ferirvi con i frammenti di vetro ed evitate il contatto dei cristalli liquidi con la pelle, gli occhi o la bocca.

**Batterie:** se sui contatti della batteria si depositano delle impurità, la fotocamera potrebbe non funzionare correttamente. Eliminateli delicatamente con un panno morbido e asciutto prima dell'uso. Una volta rimossa la batteria dalla fotocamera, accertatevi di riposizionare il copricontatti.

Caricate la batteria prima dell'uso. Se utilizzate la fotocamera in occasioni importanti, preparate una batteria EN-EL9 di scorta e caricatela completamente. In alcuni luoghi potrebbe essere difficile reperire batterie di ricambio con poco preavviso.

Nelle giornate fredde, la capacità delle batterie potrebbe diminuire. Accertatevi che la batteria sia completamente carica prima di scattare fotografie all'esterno in condizioni climatiche rigide. Tenete una batteria di scorta in un luogo caldo e passate dall'una all'altra secondo necessità. Una volta riscaldate, le batterie fredde possono recuperare la carica perduta.

Il prolungato caricamento della batteria quando questa è già completamente carica potrebbe diminuire le prestazioni della batteria.

Le batterie possono perdere liquidi o esplodere se maneggiate in modo inopportuno. Osservate le necessarie precauzioni nel maneggiare le batterie.

- Assicuratevi che l'apparecchio sia spento prima di procedere all'inserimento o alla rimozione delle batterie.
- Quando l'apparecchio viene utilizzato con l'alimentazione a batterie per un periodo prolungato, la batteria può surriscaldarsi. Usate molta cautela quando maneggiate le batterie.
- Utilizzate esclusivamente batterie idonee all'apparecchio in uso.
- Non esponete le batterie a fiamme, fuoco o calore eccessivo.

Le batterie usate sono una risorsa preziosa. Siete pregati di riciclare le batterie usate in conformità con le leggi locali.

### Impurità sul filtro low-pass

Durante la produzione e la spedizione, Nikon adotta tutte le precauzioni possibili per evitare che il filtro low-pass entri a contatto con impurità. Tuttavia, dato che la fotocamera D40 è stata progettata per un utilizzo con obiettivi intercambiabili, è possibile che le impurità entrino nella fotocamera durante la rimozione o il cambio degli obiettivi. Una volta all'interno della fotocamera, queste impurità potrebbero depositarsi sul filtro low-pass e risultare visibili nelle fotografie scattate in determinate condizioni. Per proteggere la fotocamera quando non è inserito un obiettivo, riponete sempre il tappo corpo in dotazione con la fotocamera, prestando attenzione a rimuovere la polvere e altri residui eventualmente presenti sul tappo corpo.

Se sul filtro low-pass sono presenti impurità, pulitelo attenendovi alle istruzioni riportate in precedenza, oppure rivolgetevi a un Centro Assistenza Nikon (☎ x). Le fotografie con difetti dovuti alla presenza di impurità sul filtro low-pass possono essere ritoccate tramite Capture NX (acquistabile separatamente; ☎ 103) o le opzioni di pulizia dell'immagine disponibili in alcuni programmi per l'elaborazione delle immagini di terze parti.



# Risoluzione dei problemi

Se si verificano problemi di funzionamento, consultate l'elenco dei problemi comuni prima di rivolgervi a un rivenditore o un rappresentante Nikon. Per ulteriori informazioni, fare riferimento ai numeri di pagina indicati nell'ultima colonna a destra.

Problema	Soluzione	
La fotocamera non si accende immediatamente.	Cancellate alcuni file o cartelle.	20, 65
Il mirino non è a fuoco.	Mettete a fuoco l'immagine nel mirino oppure utilizzate delle lenti opzionali per mirino con regolazione diottrica.	14, 102
I display si spengono all'improvviso.	Impostate un tempo di autospegnimento più lungo.	78
La fotocamera ha smesso di funzionare.	Vedere "Nota relativa alle fotocamere con comando elettronico" riportato di seguito.	—
Il display del mirino è scuro o non risponde.	I tempi di risposta e la luminosità del display del mirino variano con la temperatura.	—
La voce di menu non è visualizzata.	Selezionate <b>Completo</b> in corrispondenza di <b>Stile menu</b> .	80
La voce di menu non può essere selezionata.	Ruotate il selettore dei modi su un'altra impostazione o inserite una card di memoria.	4, 12
Non è possibile modificare la dimensione foto.	Qualità foto impostata su <b>RAW</b> o <b>RAW+B</b> .	30
Non è possibile modificare l'esposimetro.	È stato attivato il blocco AE.	46
Non è possibile misurare il bilanciamento del bianco.	Il soggetto è troppo scuro o troppo luminoso.	71
Non è possibile selezionare un'immagine come riferimento per il bilanciamento del bianco premisurato.	L'immagine non è stata creata con la fotocamera D40.	72
Non è disponibile tutta la gamma dei tempi di posa.	Si sta utilizzando il flash.	117
Non è possibile selezionare l'area di messa a fuoco.	• Selezionato il soggetto più vicino per il modo Area AF: scegliete un altro modo.	24
	• Premete il pulsante di scatto a metà corsa per attivare gli esposimetri.	14
La messa a fuoco non viene bloccata quando il pulsante di scatto viene premuto a metà corsa.	Utilizzate il pulsante <b>AE-L/AF-L</b> per bloccare la messa a fuoco nel modo autofocus <b>AF-C</b> o se state fotografando soggetti in movimento in modo <b>AF-A</b> .	23, 26

## Nota relativa alle fotocamere con comando elettronico

In casi molto rari, la fotocamera potrebbe cessare di funzionare a causa di una carica elettrostatica molto forte. Spegnete la fotocamera, rimuovete e sostituite la batteria facendo attenzione poiché quest'ultima potrebbe essersi surriscaldata oppure scollegate e ricollegate l'adattatore CA e riaccendete la fotocamera. Se il problema persiste, spegnete la fotocamera e premete l'interruttore di reset (vedere a destra; eseguendo questa operazione, l'orologio della fotocamera viene reimpostato). Nel caso in cui la fotocamera dovesse continuare a funzionare in modo anormale, rivolgetevi a un Centro Assistenza Nikon.

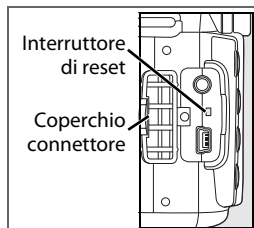















Problema	Soluzione	
L'immagine nel mirino non è a fuoco.	<ul style="list-style-type: none"> <li>• Modo manuale selezionato: se l'obiettivo AF-S o AF-I è collegato, scegliete il modo autofocus. In caso contrario, eseguite la messa a fuoco manualmente.</li> <li>• La fotocamera non è in grado di eseguire la messa a fuoco con l'autofocus: utilizzate la messa a fuoco manuale o il blocco della messa a fuoco.</li> <li>• L'obiettivo non è di tipo AF-S o AF-I: utilizzate la messa a fuoco manuale.</li> </ul>	28, 97 26, 28 28, 97
L'illuminatore ausiliario AF non si accende.	<ul style="list-style-type: none"> <li>• Selettore dei modi ruotato su  o : selezionate un altro modo.</li> <li>• L'illuminazione di assistenza AF non viene attivata per la messa a fuoco manuale o l'AF-Continuo. Scegliete <b>AF-S</b>.</li> <li>• L'area di messa a fuoco centrale non è selezionata. selezionate l'area di messa a fuoco centrale</li> <li>• Scegliete <b>Si</b> in corrispondenza dell'Impostazione personalizzata 9 (<b>Luce AF</b>).</li> <li>• L'illuminatore si è spento automaticamente. L'uso prolungato può comportare il surriscaldamento dell'illuminatore. Attendere che la lampada si raffreddi.</li> </ul>	4, 18–19 23 25 76 —
Il pulsante di scatto è disattivato.	<ul style="list-style-type: none"> <li>• La card di memoria è piena, bloccata oppure non è stata inserita.</li> <li>• Il flash è in carica.</li> <li>• La fotocamera non è riuscita a mettere a fuoco.</li> <li>• Obiettivo con CPU dotato di ghiera montato senza bloccare il diaframma sul numero f/ più alto.</li> <li>• Obiettivo senza CPU montato: ruotate il selettore dei modi portandolo su <b>M</b>.</li> <li>• Selettore dei modi ruotato su <b>S</b> dopo aver selezionato la posa <b>B</b> come tempo di posa nel modo <b>M</b>: scegliete un altro tempo di posa.</li> </ul>	12, 13, 15 17 23 8, 39 39, 43, 45 41, 43
La fotocamera non scatta quando si preme il pulsante di scatto del controllo remoto.	<ul style="list-style-type: none"> <li>• Sostituite la batteria del controllo remoto.</li> <li>• Scegliete il modo di controllo remoto.</li> <li>• Il flash è in carica.</li> <li>• È scaduto il tempo selezionato in corrispondenza dell'Impostazione personalizzata 17 (<b>Tempo attesa remoto</b>): risSelectedionate il modo di controllo remoto.</li> <li>• Il controllo remoto non funziona correttamente a causa della presenza di luci forti.</li> </ul>	103 33 17 79 —
Nel modo di scatto continuo viene scattata una sola foto a ogni pressione del pulsante di scatto.	Il modo di scatto continuo non è disponibile quando è necessario il flash incorporato.	32, 34, 36
La fotocamera impiega molto tempo per la registrazione delle foto.	Disattivate la riduzione disturbo NR.	73
La data di registrazione non è corretta.	Impostate l'orologio della fotocamera.	11
La fotografia finale è più grande rispetto all'area visualizzata nel mirino.	Il mirino ha una copertura orizzontale e verticale pari al 95% circa dell'immagine ripresa.	—
Nelle fotografie figurano pixel con spaziatura irregolare e colori brillanti ("disturbi").	<ul style="list-style-type: none"> <li>• Scegliete un valore di sensibilità ISO inferiore o attivate la riduzione disturbo NR.</li> <li>• Il tempo di posa è superiore a 1sec.: utilizzate la riduzione disturbo NR.</li> </ul>	37, 73 73
Nelle foto appaiono delle aree rossastre.	Nel caso di esposizioni prolungate è possibile che appaiano delle aree rossastre nelle foto. Attivate la riduzione disturbo NR per le riprese in "posa B" o con tempo di posa "--".	44, 73

Problema	Soluzione	
I colori sono innaturali.	<ul style="list-style-type: none"> <li>Selezionate il modo <b>P, S, A o M</b> e regolate il bilanciamento del bianco in base alle caratteristiche della fonte di luce.</li> <li>Selezionate il modo <b>P, S, A o M</b> e regolate le impostazioni in corrispondenza di <b>Ottimizza foto</b>.</li> </ul>	39, 49 39, 68
Sulle immagini appaiono delle aree lampeggianti. Sulle immagini appaiono i dati di ripresa. Durante il modo play viene visualizzato un grafico.	Premete il multi-selettore verso l'alto o verso il basso per scegliere le informazioni visualizzate sulla foto.	51
Le immagini RAW non vengono riprodotte in modo play.	La foto è stata scattata con qualità foto NEF+JPEG.	30
<ul style="list-style-type: none"> <li>Durante il modo play, alcune fotografie non vengono riprodotte.</li> <li>Viene visualizzato un messaggio che segnala che non vi sono immagini disponibili per il modo play.</li> </ul>	Selezionate <b>Tutte</b> in corrispondenza della <b>Cartella di play</b> . Allo scatto successivo verrà selezionata automaticamente l'opzione <b>Attuale</b> .	66
Le fotografie con orientamento verticale vengono visualizzate in orizzontale.	<ul style="list-style-type: none"> <li>Selezionate <b>Si</b> per <b>Ruota verticali</b>.</li> <li>Le fotografie sono state scattate impostando <b>No</b> in corrispondenza di <b>Auto rotazione foto</b>.</li> </ul>	66 88
	L'orientamento della fotocamera è stato modificato mentre si teneva premuto il pulsante di scatto in modo di scatto continuo.	88
	La fotocamera era rivolta verso l'alto o verso il basso durante lo scatto della fotografia.	88
Non è possibile ritoccare le fotografie.	<ul style="list-style-type: none"> <li>Alcune opzioni di ritocco non possono essere applicate alle copie.</li> <li>Foto creata o modificata con un altro dispositivo.</li> </ul>	89 90
Non è possibile cancellare le fotografie.	Le fotografie sono protette: rimuovete la protezione.	54
Non è possibile modificare l'ordine di stampa.	La card di memoria è piena o bloccata.	13, 15
Non è possibile selezionare la fotografia per la stampa.	La fotografia è in formato RAW (NEF). Trasferitela su un computer e stampatela utilizzando ViewNX (in dotazione) o Capture NX (acquistabile separatamente).	55, 57
Non è possibile stampare le foto mediante un collegamento USB diretto.	Impostate <b>USB</b> su <b>MTP/PTP</b> .	58, 84
Le fotografie non vengono visualizzate sul televisore.	Scegliete lo standard video corretto.	62, 83
Non è possibile copiare le fotografie sul computer.	Scegliete l'opzione USB corretta.	55
Non è possibile utilizzare Capture NX.	Aggiornate il software alla versione più recente.	31, 103
Non è possibile utilizzare Camera Control Pro 2 o Camera Control Pro.	<ul style="list-style-type: none"> <li>Impostate <b>USB</b> su <b>MTP/PTP</b>.</li> <li><b>Camera Control Pro</b>: aggiornate il software alla versione più recente.</li> </ul>	55, 56 103

## Messaggi di errore e display della fotocamera

In questa sezione sono elencati gli indicatori di avviso e i messaggi di errore più comuni che possono essere visualizzati nel mirino e sul monitor.

Messaggio	Mirino	Soluzione	
Bloccare la ghiera dell'obiettivo sul diaframma minimo (numero f/ maggiore).	<b>FE E</b> (lampeggiante)	Bloccate la ghiera dell'obiettivo sul diaframma minimo (numero f/ più alto).	8, 39
Obiettivo non montato.	<b>F - -/?</b> (lampeggiante)	<ul style="list-style-type: none"> <li>• Obiettivo non montato: montate un obiettivo.</li> <li>• L'obiettivo montato è senza CPU: selezionate il modo <b>M</b>.</li> </ul>	8 39, 43, 45
Montare un obiettivo.	<b>F - -/4</b> (lampeggiante)		—
Errore inizializzazione. Spegnerne la fotocamera e riprovare la procedura di accensione.	 (lampeggiante)	Spegnete la fotocamera, estraete e reinserte la batteria, quindi riaccendete la fotocamera.	—
Impossibile utilizzare questa batteria. Scegliere una batteria adatta a questa fotocamera.	 (lampeggiante)	Inserite la batteria EN-EL9.	7, 9– 10
Scatto disabilitato. Caricare la batteria.	 (lampeggiante)	Spegnete la fotocamera e ricaricate la batteria oppure sostituirla con una batteria di riserva completamente carica.	9–10, 15
Batteria scarica. Completare l'operazione e spegnere subito la fotocamera.	—	Completate la pulizia o il controllo del filtro low-pass e spegnete immediatamente la fotocamera.	105
Ora non impostata.	 (lampeggiante)	Impostate l'orologio della fotocamera.	11
Card non inserita.	<b>(- E -)</b>	Inserite la card di memoria.	12–13
Card di memoria protetta. Spostare il selettore in posizione di scrittura.	<b>(CHR)</b> (lampeggiante)	Portate il cursore di protezione scrittura in posizione di scrittura.	13
Card di memoria inutilizzabile. Potrebbe essere danneggiata. Inserire un'altra card di memoria.	<b>(CHR)</b> (lampeggiante)	<ul style="list-style-type: none"> <li>• Utilizzate una card approvata da Nikon.</li> <li>• Potrebbe essere danneggiata. Contattate il rivenditore o un Centro Assistenza Nikon.</li> <li>• Cancellate i file non necessari o inserite una nuova card di memoria.</li> </ul>	102 x 12–13, 20, 65
Card non formattata. Formattare la card.	<b>(For)</b> (lampeggiante)	Formattate la card di memoria.	13, 81
Card piena.	<b>FuL</b> (lampeggiante)	<ul style="list-style-type: none"> <li>• Riducete la qualità o la dimensione foto.</li> <li>• Cancellate le foto e/o ripristinate la numerazione sequenziale.</li> <li>• Inserite una nuova card di memoria.</li> </ul>	29–30 20, 65, 86 12
Sogg. troppo chiaro.	<b>H I</b>	<ul style="list-style-type: none"> <li>• Scegliete una sensibilità ISO più bassa.</li> <li>• Aumentate il tempo di posa.</li> <li>• Scegliete un diaframma più chiuso (numero f/ più alto).</li> <li>• Usate un filtro neutro ND opzionale.</li> </ul>	37 39–44 39–44 102
Sogg. troppo scuro.	<b>L o</b>	<ul style="list-style-type: none"> <li>• Scegliete una sensibilità ISO più alta.</li> <li>• Utilizzate il flash.</li> <li>• Diminuite il tempo di posa.</li> <li>• Scegliete un diaframma più chiuso (numero f/ più basso).</li> </ul>	37 34 39–44 39–44









Messaggio	Mirino	Soluzione	
—	 (lampeggiante)	Il flash è stato azionato a piena potenza. Visualizzate la foto: se è sottoesposta, regolate le impostazioni e riprovate.	20, 45, 48, 50, 76, 78
—	 (lampeggiante)	<ul style="list-style-type: none"> <li>Il flash incorporato è abbassato: sollevate il flash incorporato</li> <li>Riducete la distanza dal soggetto, utilizzate un diaframma più chiuso o aumentate la sensibilità ISO o il campo di utilizzo flash.</li> <li>La parabola flash del lampeggiatore SB-400 opzionale è posizionata per le riprese con lampo riflesso.</li> <li>Il lampeggiatore SB-400 non è in grado di illuminare completamente il soggetto con la lunghezza focale attuale dell'obiettivo. Aumentate la distanza dal soggetto (avviso non visualizzato con altri lampeggiatori opzionali).</li> </ul>	34 37, 39–44 99 99
Flash in modo TTL. Scegliere un'altra impostazione oppure usare un obiettivo CPU.	 (lampeggiante)	Modificate l'impostazione del modo di controllo flash per il lampeggiatore opzionale.	100
Posa B non disp. in S.	 (lampeggiante)  (lampeggiante)	Scegliete un altro tempo di posa o il modo M.	39–44
Premisurazione del bilanciamento del bianco impossibile. Riprovare.	 (lampeggiante)	La fotocamera non è in grado di eseguire la premisurazione del bilanciamento del bianco. Regolate le impostazioni di esposizione e riprovate.	47, 70
LA CARTELLA NON CONTIENE IMMAGINI.	—	<ul style="list-style-type: none"> <li>Inserite un'altra card di memoria.</li> <li>Impostate <b>Cartella di play</b> su <b>Tutte</b>.</li> </ul>	12 66
FILE PRIVO DI DATI IMMAGINE.	—	Cancelate il file o riformattate la card di memoria.	13, 20, 65
VERIFICARE LA STAMPANTE.	—	Inserite dell'inchiostro o una nuova cartuccia di toner nella stampante. Se è presente dell'inchiostro quando viene segnalato l'errore, verificate lo stato della stampante.	60
Errore. Premere di nuovo il pulsante di scatto.	 (lampeggiante)	Premete nuovamente il pulsante di scatto a metà corsa. Se l'errore persiste, rivolgetevi a un Centro Assistenza Nikon.	x, 16–17
Errore inizializzazione. Contattare un Centro di Assistenza Nikon.	 (lampeggiante)	Contattate un Centro di Assistenza Nikon.	x

## Guida

Se viene visualizzato il simbolo  lampeggiante nel mirino o sul monitor significa che è possibile visualizzare la descrizione del problema corrente premendo il pulsante .









# Appendice

In questa sezione verranno trattati gli argomenti seguenti:

- **Impostazioni disponibili e predefinite** .....  113
- **Ghiera dei comandi** .....  115
- **Capacità della card di memoria e dimensione/qualità foto** .....  116
- **Programma di esposizione (modo P)** .....  116
- **Comando flash** .....  117
- **Tempi di posa disponibili con il flash incorporato** .....  117
- **Diaframma, sensibilità e campo di utilizzo flash** .....  117
- **Standard supportati** .....  117
- **Bilanciamento del bianco e temperatura di colore** .....  118

## Impostazioni disponibili e predefinite

Nella tabella seguente sono elencate tutte le impostazioni regolabili nei vari modi.

	AUTO								P	S	A	M
<b>Menu di ripresa</b>												
Ottimizza foto									✓	✓	✓	✓
Qualità foto <sup>1</sup>	✓	✓	✓	✓	✓	✓	✓	✓	✓	✓	✓	✓
Dimensione foto <sup>1</sup>	✓	✓	✓	✓	✓	✓	✓	✓	✓	✓	✓	✓
Bilanc. del bianco <sup>1</sup>									✓	✓	✓	✓
Sensibilità ISO <sup>1</sup>	✓	✓	✓	✓	✓	✓	✓	✓	✓	✓	✓	✓
Riduzione disturbo NR	✓	✓	✓	✓	✓	✓	✓	✓	✓	✓	✓	✓
<b>Personalizzazioni<sup>2</sup></b>												
1: Bip	✓	✓	✓	✓	✓	✓	✓	✓	✓	✓	✓	✓
2: Modo AF <sup>1</sup>	✓	✓	✓	✓	✓	✓	✓	✓	✓	✓	✓	✓
3: Modo Area AF <sup>1</sup>	✓ <sup>3</sup>	✓ <sup>3</sup>	✓ <sup>3</sup>	✓ <sup>3</sup>	✓ <sup>3</sup>	✓ <sup>3</sup>	✓ <sup>3</sup>	✓ <sup>3</sup>	✓	✓	✓	✓
4: Modo di scatto <sup>1</sup>	✓	✓	✓	✓	✓	✓	✓	✓	✓	✓	✓	✓
5: Esposimetro <sup>1</sup>									✓	✓	✓	✓
6: Scatto senza card	✓	✓	✓	✓	✓	✓	✓	✓	✓	✓	✓	✓
7: Mostra foto scattata	✓	✓	✓	✓	✓	✓	✓	✓	✓	✓	✓	✓
8: Compensazione flash <sup>1</sup>									✓	✓	✓	✓
9: Luce AF	✓	✓	✓		✓		✓	✓	✓	✓	✓	✓
10: ISO Auto									✓	✓	✓	✓
11: Pulsante  /Fn	✓	✓	✓	✓	✓	✓	✓	✓	✓	✓	✓	✓
12: AE-L/AF-L	✓	✓	✓	✓	✓	✓	✓	✓	✓	✓	✓	✓
13: Blocco AE	✓	✓	✓	✓	✓	✓	✓	✓	✓	✓	✓	✓
14: Flash incorporato									✓	✓	✓	✓
15: Tempi di auto-off	✓	✓	✓	✓	✓	✓	✓	✓	✓	✓	✓	✓
16: Autoscatto	✓	✓	✓	✓	✓	✓	✓	✓	✓	✓	✓	✓
17: Tempo attesa remoto	✓	✓	✓	✓	✓	✓	✓	✓	✓	✓	✓	✓
<b>Altre impostazioni</b>												
Modo flash <sup>1</sup>	✓ <sup>3</sup>		✓ <sup>3</sup>	✓ <sup>4</sup>	✓ <sup>3</sup>	✓ <sup>4</sup>	✓ <sup>3</sup>	✓ <sup>3</sup>	✓	✓	✓	✓
Blocco AE <sup>1</sup>	✓ <sup>5</sup>	✓ <sup>5</sup>	✓ <sup>5</sup>	✓ <sup>5</sup>	✓ <sup>5</sup>	✓ <sup>5</sup>	✓ <sup>5</sup>	✓ <sup>5</sup>	✓	✓	✓	
Compensazione dell'esposizione <sup>1</sup>									✓	✓	✓	✓ <sup>6</sup>
Programma flessibile <sup>1,3</sup>								✓				

1. Reimpostato tramite reset a due pulsanti ( 38).

2. Reimpostato con l'Impostazione personalizzata R (**Reset**).

3. Reimpostato ruotando il selettore dei modi su una nuova impostazione.

4. Disponibile solo con i lampeggiatori opzionali.

5. Blocco AE non consigliato per questi modi.

6. Riguarda soltanto il display analogico-elettronico di esposizione; il tempo di posa e il diaframma non sono coinvolti.



Le seguenti impostazioni predefinite vengono ripristinate con l'impostazione personalizzata R (**Reset**):

	AUTO								P	S	A	M
1: Bip	Sì											
2: Modo AF	AF-A											
3: Modo Area AF	Sogg. più vicino					Dinamica	Singola	Sogg. più vicino				
4: Modo di scatto	Singolo											
5: Esposimetro	Matrix											
6: Scatto senza card	Blocca scatto											
7: Mostra foto scattata	Sì											
8: Compensazione flash	—										0.0	
9: Luce AF	Sì	—	Sì	—	Sì							
10: ISO Auto	—											No <sup>1</sup>
11: Pulsante /Fn	Autoscatto											
12: AE-L/AF-L	Blocco AE/AF											
13: Blocco AE	No											
14: Flash incorporato	—										TTL	
15: Tempi di auto-off	Normale											
16: Autoscatto	10sec.											
17: Tempo attesa remoto	1 min.											

1. **Sensibilità massima** impostata su **800**, **Tempo di posa minimo** impostato su **1/30**.

Le impostazioni predefinite per le altre opzioni sono indicate di seguito.

	AUTO								P	S	A	M
<b>Modo play</b>												
Cartella di play	Attuale											
Slide show: Intervallo ftg	2sec.											
Ruota verticali	Sì											
<b>Menu di ripresa</b>												
Ottimizza foto	—										Normale	
Qualità foto	JPEG Normal											
Dimensione foto	Large											
Bilanc. del bianco	Auto											
Sensibilità ISO	AUTO										200	
Riduzione disturbo NR	No											
<b>Menu impostazioni</b>												
Stile menu	Semplice											
Formato di visione info	Grafico											
Info di ripresa auto	No											
Ora internazionale	2006.01.01.00:00:00 (il formato e il fuso orario variano a seconda del paese di acquisto)											
Luminosità LCD	0											
Standard video	Varia a seconda del paese di acquisto											
Lingua (LANG)	Varia a seconda del paese di acquisto											
Commento foto	—											
USB	Disco rimovibile											
Cartelle	NCD40											
Numerazione file	No											
Auto rotazione foto	Sì											
<b>Altre impostazioni</b>												
Area di messa a fuoco	—					Centrale			—			
Blocco della messa a fuoco	No											
Programma flessibile	—										No	—
Mem. blocco AE	No											
Compensazione dell'esposizione	—										0.0	
Modo flash	Auto	—	Auto	—	Auto	—	Auto	Slow*	Fill-flash			

\* Auto slow sync.

## Ghiera dei comandi

La ghiera dei comandi può essere utilizzata singolarmente o in abbinamento ad altri comandi per regolare le seguenti impostazioni. Le modifiche apportate all'impostazione selezionata sono indicate nel mirino e nel display dei dati di ripresa.

Esposizione	
	Per scegliere una coppia di tempi di posa e diaframmi (programma flessibile, modo P;  40).
	Per scegliere un tempo di posa (modi S e M;  41, 43).
	Per impostare il diaframma (modo A;  42).
	Per impostare il diaframma (modo M;  43).
+	Per impostare la compensazione dell'esposizione (modi P, S e A  47).
Impostazioni flash	
+	Per selezionare un modo flash (modi  AUTO,  ,  ,  ,  P, S, A e M;  34–36).
+	Per impostare la compensazione flash (modi P, S, A e M;  48).
Pulsante Fn (disponibile quando si selezionano le seguenti opzioni per l'Impostazione personalizzata 11;  77)	
	<b>Modo di scatto</b>
	<b>Qualità/dim. foto</b>
	<b>Sensibilità ISO</b>
	<b>Bilanc. del bianco</b>

## Capacità della card di memoria e dimensione/qualità foto

Nella tabella seguente è riportato il numero approssimativo di immagini che è possibile memorizzare in una card di memoria Panasonic Pro HIGH SPEED da 512 MB in base alle diverse impostazioni di qualità e dimensione foto.

Qualità foto	Dimensione foto	Dimensione file (MB) <sup>1</sup>	Numero di immagini <sup>1</sup>	Capacità della sequenza <sup>1,2</sup>
RAW	—	5,0	65	5
FINE	L	2,9	137	100
	M	1,6	235	100
	S	0,8	503	100
NORMAL	L	1,5	260	100
	M	0,8	444	100
	S	0,4	839	100
BASIC	L	0,8	503	100
	M	0,4	755	100
	S	0,2	1200	100
RAW+BASIC	—/L	5,8 <sup>3</sup>	58	4

- Tutti i dati sono approssimativi e vengono calcolati in base alle dimensioni medie dei file; le dimensioni dei file e la capacità della card di memoria effettive possono variare a seconda del soggetto e della marca della card di memoria. Se la memoria è sufficiente per contenere oltre 999 fotografie, sulla fotocamera viene visualizzato il numero di esposizioni rimanenti in migliaia ("K"); ad esempio, viene indicato "1,2K" se la memoria può contenere ancora 1.200 esposizioni.
- Numero massimo di fotogrammi che possono essere scattati prima che la ripresa sia bloccata. Il numero effettivo di fotogrammi può variare in base alla marca della card di memoria. Sarà possibile scattare altre foto liberando spazio nel buffer di memoria.
- Dimensione totale delle immagini NEF (RAW) e JPEG.

## Programma di esposizione (modo P)

Il programma di esposizione per il modo P è illustrato nel grafico seguente:

- F (lunghezza focale obiettivo) ≤ 55 mm
- 135 mm ≥ F > 55 mm
- · · F > 135 mm

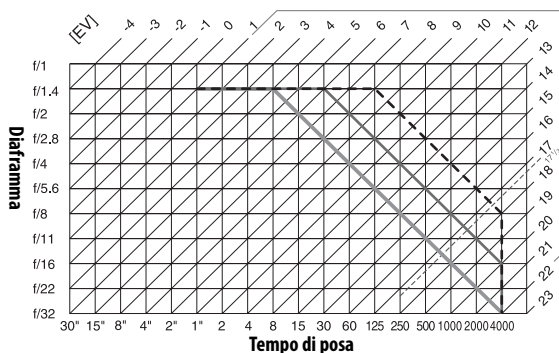

I valori massimi e minimi per EV variano a seconda della sensibilità ISO. Nel grafico precedente si presume che la sensibilità ISO sia equivalente a 200. Quando si utilizza la misurazione Matrix, i valori superiori a 17 1/3 EV vengono riportati a 17 1/3 EV.



## Comando flash (89-101)



Se si utilizza un obiettivo CPU abbinato al flash incorporato o ai lampeggiatori opzionali SB-400, SB-800 e SB-600, la fotocamera supporta i seguenti tipi di comando flash.

- **Fill-flash con bilanciamento i-TTL per reflex digitale:** l'emissione flash è regolata in modo da garantire un'esposizione equilibrata fra il soggetto principale e lo sfondo.
- **Fill-flash i-TTL standard per reflex digitale:** l'emissione flash è regolata in riferimento al soggetto principale; la luminosità dello sfondo non viene presa in considerazione. È consigliata per la compensazione dell'esposizione, quando il soggetto principale va messo in risalto rispetto allo sfondo o quando si utilizza un cavo di sincronizzazione 17, 28, o 29 della serie SC.

Il comando flash i-TTL standard è utilizzato con la misurazione spot o quando viene selezionato con il lampeggiatore opzionale. In tutti gli altri casi si utilizza il fill-flash con bilanciamento i-TTL per fotocamere reflex digitali.

## Tempi di posa disponibili con il flash incorporato

Di seguito è riportato un elenco dei tempi di posa disponibili quando si utilizza il flash incorporato.

Modo	Tempo di posa	Modo	Tempo di posa
AUTO,  , P, A	1/500–1/60 sec.	S	1/500–30 sec.
	1/500–1/125 sec.	M	1/500–30 sec., <b>bulb</b>
	1/500–1 sec.		

## Diaframma, sensibilità e campo di utilizzo flash

Il campo di utilizzo flash varia a seconda della sensibilità (equivalenza ISO) e del diaframma.

Diaframma in base alla sensibilità ISO:				Campo di utilizzo
200	400	800	1600	m
2	2,8	4	5,6	1,0–8,5
2,8	4	5,6	8	0,7–6,0
4	5,6	8	11	0,6–4,2
5,6	8	11	16	0,6–3,0
8	11	16	22	0,6–2,1
11	16	22	32	0,6–1,5
16	22	32	—	0,6–1,1
22	32	—	—	0,6–0,7







## Standard supportati

- **DCF Versione 2.0:** DFC (**D**esign **R**ule for **C**amera **F**ile) è uno standard largamente diffuso nel settore delle fotocamere digitali per garantire la compatibilità tra fotocamere di marche diverse.
- **DPOF:** il formato DPOF (**D**igital **P**rint **O**rders **F**ormat) è uno standard largamente diffuso che consente di stampare le foto a partire da ordini di stampa salvati sulla card di memoria.
- **Exif versione 2.21:** la fotocamera D40 supporta il formato Exif (**E**xchangeable **I**mage **F**ile **F**ormat per fotocamere digitali) versione 2.21, uno standard che consente di utilizzare le informazioni memorizzate con le fotografie per una riproduzione ottimale del colore durante la stampa delle immagini su stampanti compatibili con Exif.
- **PictBridge:** standard nato da una collaborazione fra i produttori di fotocamere digitali e di stampanti, che consente di stampare le fotografie direttamente da una stampante senza trasferirle su computer.



## Bilanciamento del bianco e temperatura di colore

Di seguito sono elencate le temperature di colore approssimative per ciascuna impostazione di bilanciamento del bianco. I valori possono differire dalle temperature di colore rilevate dai colorimetri impiegati in fotografia.

Bilanciamento del bianco	Regolazioni fini						
	Non applicata	-3	-2	-1	+1	+2	+3
<b>AUTO Auto</b>	3.500K–8.000K	Valore regolazione fine sommato al valore selezionato dalla fotocamera					
 <b>Incandescenza</b>	3.000K	3.300K	3.200K	3.100K	2.900K	2.800K	2.700K
 <b>Fluorescenza*</b>	4.200K	7.200K	6.500K	5.000K	3.700K	3.000K	2.700K
 <b>Sole diretto</b>	5.200K	5.600K	5.400K	5.300K	5.000K	4.900K	4.800K
 <b>Flash</b>	5.400K	6.000K	5.800K	5.600K	5.200K	5.000K	4.800K
 <b>Nuvoloso</b>	6.000K	6.600K	6.400K	6.200K	5.800K	5.600K	5.400K
 <b>Ombra</b>	8.000K	9.200K	8.800K	8.400K	7.500K	7.100K	6.700K
<b>PRE Premisurato</b>	—	Non disponibile					

\* L'intervallo della temperatura di colore riflette la vasta gamma di variazioni della temperatura di colore per i diversi tipi di sorgente di luce fluorescente, che vanno dalle illuminazioni degli stadi a bassa temperatura alle lampade a vapori di mercurio ad alta temperatura.

# Caratteristiche tecniche

<b>Tipo</b>	Fotocamera reflex digitale a obiettivo singolo
<b>Pixel effettivi</b>	6,1 milioni
<b>CCD</b>	23,7×15,6mm; pixel totali: 6,24 milioni
<b>Dimensione foto (pixel)</b>	• 3.008×2.000 (Grande)      • 2.256×1.496 (Media)      • 1.504×1.000 (Piccola)
<b>Attacco obiettivi</b>	Attacco Nikon F-Mount con contatti AF
<b>Obiettivi compatibili*</b>	
<b>Obiettivo AF Nikon di tipo G o D</b>	
<b>AF-S, AF-I</b>	Compatibili con tutte le funzioni
<b>Nikkor di tipo G o D</b>	Compatibili con tutte le funzioni eccetto AF
<b>PC-Micro Nikkor 85 mm f/2.8D</b>	Utilizzabili solo in modo <b>M</b> ; tutte le altre funzioni sono supportate eccetto AF
<b>Altri obiettivi AF Nikkor†/AI-P Nikkor</b>	Supportano tutte le funzioni eccetto AF e la misurazione Color Matrix 3D II; il telemetro elettronico può essere utilizzato se il diaframma massimo è pari a f/5,6 o più luminoso.
<b>Obiettivi senza CPU</b>	Possono essere utilizzati con la messa a fuoco manuale in modo <b>M</b> , ma l'esposimetro non funziona; il telemetro elettronico può essere utilizzato con obiettivi aventi un diaframma massimo pari a f/5,6 o più luminoso.
* Gli obiettivi IX Nikkor non possono essere utilizzati      † Tranne gli obiettivi per F3AF	
<b>Angolo di campo</b>	Per ottenere la corrispondenza al formato 35 mm, la lunghezza focale va moltiplicata per 1,5 circa.
<b>Mirino</b>	Tipo a specchio penta-Dach per visione orizzontale
<b>Regolazione diottrica</b>	-1,7 - +0,5 m <sup>-1</sup>
<b>Distanza di accomodamento dell'occhio</b>	18mm (-1,0m <sup>-1</sup> )
<b>Schermo di visione</b>	BriteView II tipo B Mark V con superficie trasparente non riflettente con indicatori di messa a fuoco sovrapposti nel mirino
<b>Copertura</b>	Circa il 95% dell'immagine visualizzata attraverso l'obiettivo (verticale e orizzontale)
<b>Ingrandimento</b>	Circa 0,8× (obiettivo 50 mm non impostato a infinito; -1,0m <sup>-1</sup> )
<b>Specchio reflex</b>	A riapertura istantanea
<b>Apertura dell'obiettivo</b>	Controllo elettronico, a riapertura istantanea
<b>Autoscatto</b>	Timer a controllo elettronico con durata di 2, 5, 10 o 20s
<b>Selezione area AF</b>	Selezione dell'area di messa a fuoco tra 3 aree
<b>Obiettivi</b>	<ul style="list-style-type: none"> <li>Autofocus (AF): AF singolo (AF-S); AF continuo (AF-C); selezione automatica AF-S/AF-C (AF-A); tracking predittivo di messa a fuoco ad attivazione automatica in base al movimento del soggetto</li> <li>Messa a fuoco manuale (M)</li> </ul>
<b>Conservazione</b>	
<b>Supporti</b>	Schede di memoria SD ( <b>Secure Digital</b> ) ; la fotocamera supporta le schede SDHC
<b>Sistema</b>	Compatibile con <b>Design Rule for Camera File System (DCF)</b> 2.0 e <b>Digital Print Order Format (DPOF)</b>
<b>Compressione</b>	• <b>NEF (RAW)</b> : compressione a 12 bit      • <b>JPEG</b> : compatibile con linea di base JPEG
<b>Autofocus</b>	Sistema TTL a rilevazione di fase con modulo autofocus Multi-CAM 530 con illuminatore ausiliario AF (da 0,5-3,0m)
<b>Campo di rilevazione</b>	-1,0 - +19EV (ISO 100 a 20°C)
<b>Modo Area AF</b>	AF ad area singola, AF ad area dinamica, AF ad area dinamica con priorità al soggetto più vicino
<b>Blocco AF</b>	È possibile bloccare l'esposizione premendo il pulsante di scatto a metà corsa (AF singolo) o il pulsante <b>AE-L/AF-L</b>
<b>Sensibilità ISO (indice di esposizioni consigliato)</b>	200-1600 in passi di 1EV con un'ulteriore impostazione di un passo oltre 1600

<b>Esposizione</b>	
<b>Esposimetro</b>	Tre modi di misurazione esposimetrica TTL (Through-the-Lens)
<b>Matrix</b>	Misurazione Color Matrix 3D II (obiettivi tipo G e D); misurazione Color Matrix II (altri obiettivi CPU); misurazioni eseguite mediante sensore RGB da 420 segmenti
<b>Ponderata centrale</b>	75% della sensibilità concentrato su un cerchio di 8 mm al centro dell'inquadratura
<b>Spot</b>	Misurazione effettuata in un cerchio di 3,5 mm (circa 2,5% dell'inquadratura) al centro dell'area di messa a fuoco attiva
<b>Campo di misurazione (equivalente a ISO 100, obiettivo f/1,4, 20°C)</b>	0–20EV (misurazione Color Matrix 3D o misurazione ponderata-centrale) 2–20EV (misurazione spot)
<b>Accoppiamento dell'esposimetro</b>	Accoppiamento CPU
<b>Digital Vari-Program/modi di esposizione</b>	Digital Vari-Program (AUTO auto,  auto/esclusione flash,  ritratto,  paesaggio,  bambini,  sport,  macro close-up,  ritratto notturno); programmato auto (P) con programma flessibile; auto a priorità dei tempi (S); auto a priorità dei diaframmi (A); manuale (M)
<b>Compensazione dell'esposizione</b>	-5 +5EV in incrementi di 1/3 EV
<b>Blocco esposizione</b>	Esposizione bloccata al valore rilevato mediante pressione del pulsante AE-L/AF-L
<b>Otturatore</b>	Meccanico ed elettronico CCD
<b>Tempi di posa</b>	30–1/4.000 sec. in incrementi di 1/3 EV, posa B
<b>Bilanc. del bianco</b>	Auto (bilanciamento del bianco TTL con sensore RGB da 420 segmenti), sei modi manuali con regolazione fine e bilanciamento del bianco premisurato
<b>Flash incorporato</b>	<ul style="list-style-type: none"> <li>  flash Auto con sollevamento automatico</li> <li><b>P, S, A, M:</b> sollevamento manuale con rilascio del pulsante</li> </ul>
<b>Numero guida (m)</b>	<ul style="list-style-type: none"> <li>Circa 17 con ISO 200 e 20°C (manuale 18)</li> <li>Circa 12 con ISO 100 e 20°C (manuale 13)</li> </ul>
<b>Flash</b>	
<b>Contatto sincro</b>	Solo contatto X; sincronizzazione flash con tempi di posa fino a 1/500 sec.
<b>Controllo flash</b>	
<b>TTL</b>	Controllo flash TTL con sensore RGB a 420 segmenti. Fill-flash con bilanciamento i-TTL per fotocamere reflex digitali e fill-flash i-TTL standard per fotocamere digitali reflex disponibili con obiettivi con CPU e flash incorporato, SB-400, SB-800 e SB-600
<b>Auto Aperture</b>	Disponibile con SB-800 e obiettivo CPU
<b>Auto non TTL</b>	Disponibile con lampeggiatori come SB-800, 80DX, 28DX, 28, 27 e 22s
<b>Manuale con priorità di campo</b>	Disponibile con SB-800
<b>Modo flash</b>	<ul style="list-style-type: none"> <li>    : Auto, auto con riduzione occhi rossi; fill-flash e riduzione occhi rossi disponibili con lampeggiatore opzionale</li> <li> : Auto slow sync con riduzione occhi rossi, auto slow sync; slow sync con riduzione occhi rossi e slow sync disponibili con lampeggiatore opzionale</li> <li>  : fill-flash e riduzione occhi rossi disponibili con lampeggiatore opzionale</li> <li><b>P, A:</b> fill-flash, riduzione occhi rossi, slow sync con riduzione occhi rossi, slow sync, seconda tendina con slow sync</li> <li><b>S, M:</b> fill-flash, riduzione occhi rossi, sincro su sec. tendina</li> </ul>
<b>Compensazione flash</b>	-3 +1EV in incrementi di 1/3 EV
<b>Indicatore di flash pronto</b>	Si accende quando il flash incorporato o un lampeggiatore di serie SB come 400, 800 o 600 è completamente carico; lampeggia per 3s dopo l'azionamento del flash a piena potenza
<b>Slitta accessori</b>	Contatto hot-shoe in standard ISO con contatti sincro, segnale, massa e blocco di sicurezza
<b>Sistema di Illuminazione Creativa Nikon</b>	Supportato con flash incorporato, SB-400, SB-800 e SB-600; illuminazione avanzata senza cavi supportata con SB-800 o SU-800 come pilotaggio commander.
<b>Monitor</b>	2,5 pollici, 230.000 punti, tecnologia LCD TFT in polisilicio a bassa temperatura con regolazione di luminosità
<b>Uscita video</b>	Può essere selezionata tra NTSC e PAL
<b>Interfaccia esterna</b>	USB 2.0 Hi-speed
<b>Attacco per cavalletto</b>	1/4 pollice (ISO 1222)
<b>Aggiornamenti firmware</b>	Possibilità di aggiornamento del firmware da parte dell'utente

<b>Lingue supportate</b>	Cinese (semplificato e tradizionale), Olandese, Inglese, Finlandese, Francese, Tedesco, Italiano, Giapponese, Coreano, Polacco, Portoghese, Russo, Spagnolo, Svedese
<b>Alimentazione</b>	<ul style="list-style-type: none"> <li>• Una batteria ricaricabile Li-ion Nikon EN-EL9; tensione di ricarica (caricabatterie rapido MH-23): 7,4Vcc</li> <li>• Adattatore CA EH-5 (acquistabile separatamente; richiede il connettore di alimentazione EP-5 opzionale); l'adattatore CA EH-5 (acquistabile separatamente) può essere utilizzato al posto di EH-5a</li> </ul>
<b>Dimensioni (L×P×A)</b>	Circa 126×64×94mm
<b>Peso approssimativo</b>	475 g senza batteria, scheda di memoria o tappo corpo
<b>Ambiente operativo</b>	
<b>Temperatura</b>	0–+40°C
<b>Umidità</b>	Inferiore all'85% (senza condensa)

Salvo diversamente specificato, tutte le cifre si riferiscono a una fotocamera con batteria completamente carica e utilizzata a temperatura ambiente di 20°C.

### Batteria ricaricabile Li-ion EN-EL9

<b>Tipo</b>	Batteria ricaricabile Li-ion
<b>Capacità nominale</b>	7,4V/1000mAh
<b>Dimensioni (L×P×A)</b>	Circa 36×56×14mm
<b>Peso approssimativo</b>	51 g, escluso copri-terminali

### Durata della batteria

La durata della batteria varia a seconda delle condizioni di ripresa e delle condizioni in cui viene effettuata la ricarica. Con una batteria EN-EL9 (1.000mAh) completamente carica è possibile scattare circa 470 foto in modo di scatto singolo e 2.200 foto in modo di scatto continuo. La durata della batteria con il modo di scatto singolo è misurata con il metodo previsto dagli standard CIPA (ciclo con movimento zoom da infinito a lunghezza focale minima e scatto con impostazioni predefinite ogni 30sec.; flash azionato una volta ogni due scatti). La durata della batteria con il modo di scatto continuo è stata misurata nelle seguenti condizioni: qualità foto JPEG Basic, dimensione foto di **M**, tempo di posa di 1/50sec., pulsante di scatto premuto a metà corsa per tre secondi con messa a fuoco, quindi tre ripetizioni del ciclo con movimento da infinito a lunghezza focale minima; dopo sei scatti, il monitor viene acceso per cinque secondi e poi spento; il ciclo viene ripetuto una volta in seguito allo spegnimento degli esposimetri. Tutte le misurazioni sono state eseguite con un obiettivo Zoom Nikkor ED AF-S DX 18–55mm f/3.5–5.6GII.

I seguenti fattori possono ridurre la durata della batteria:

- Utilizzo del monitor
- Pressione del pulsante di scatto a metà corsa
- Operazioni di autofocus ripetute
- Ripresa di fotografie RAW (NEF)
- Tempi di posa lunghi
- Utilizzo della funzione di riduzione delle vibrazioni

Per prolungare al massimo la durata della batteria:

- Mantenete puliti i contatti della batteria. La presenza di impurità sui contatti può ridurre le prestazioni della batteria.
- Utilizzate batterie appena caricate. Se le batterie non vengono utilizzate, il livello di carica si riduce.

Il livello di carica delle batterie visualizzato dalla fotocamera può variare a seguito di variazioni di temperatura.

### Caratteristiche tecniche

Nikon si riserva il diritto di modificare le informazioni relative ad hardware e software contenute nel presente manuale in qualsiasi momento e senza preavviso. Nikon declina ogni responsabilità per eventuali danni provocati da possibili errori contenuti nel presente manuale.

## Caricabatterie rapido MH-23

Ingresso nominale	100–240V CA, 50/60Hz
Uscita nominale	8,4V CC/0,9A
Batterie supportate	Batterie ricaricabili Li-ion EN-EL9
Tempo di ricarica	Circa 90 minuti
Temperatura operativa	0–+40°C
Dimensioni (L×P×A)	Circa 82,5×65×28mm
Lunghezza cavo	Circa 1,8m
Peso approssimativo	80g, escluso cavo alimentazione

## Obiettivo Zoom-Nikkor ED AF-S DX 18–55 mm f/3.5–5.6GII (Acquistabile separatamente)

Tipo	Obiettivo zoom G AF-S DX Nikkor con CPU incorporata e attacco Nikon
Fotocamere supportate	Fotocamere reflex digitali Nikon formato DX
Lunghezza focale	18–55mm
Rapporto di riproduzione max.	1:3.5–5.6
Schema ottico	7 elementi in 5 gruppi (inclusa una lente in vetro ED e una lente asferica)
Angolo	76°–28° 50'
Posizioni zoom	18, 24, 35, 45, 55
Informazione di distanza	In dotazione al corpo camera
Zoom	Regolazione zoom tramite rotazione dell'obiettivo
Messa a fuoco	Autofocus con motore a bassa rumorosità; messa a fuoco manuale
Distanza di messa a fuoco min.	0,28m in tutte le posizioni di zoom
Diaframma	Diaframma a sette lamelle con apertura automatica
Gamma diaframmi	f/3.5–22 (zoom 18mm); f/5.6–38 (zoom 55mm)
Esposimetro	Diaframma massimo
Diametro filtro	52mm (P=0,75mm)
Dimensioni (L×P×A)	Circa 70,5mm di diametro×74mm misurati dalla superficie dell'attacco a baionetta standard alla parte anteriore dell'obiettivo
Peso approssimativo	205g
Paraluce	HB-45 (acquistabile separatamente; si applica come mostrato sotto)

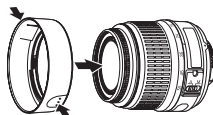

Il diaframma minimo disponibile quando sulla fotocamera D40 viene montato l'obiettivo Zoom-Nikkor ED AF-S DX 18–55 mm f/3.5–5.6GII è f/36.

# Indice analitico

## Simboli

-  (compensazione dell'esposizione), 5, 6, 47
-  (compensazione flash), 5, 6, 48
-  (indicatore autoscatto), 32, 33
-  (indicatore bilanciamento del bianco), 6, 49, 70–72
-  (indicatore controllo remoto), 32, 33
-  (indicatore di scatto singolo), 32
-  (indicatore flash pronto), 5, 17, 111–112
-  ? (indicatore guida), 3, 111–112
-   (indicatore programma flessibile), 5, 40
-   (indicatore ripresa in sequenza), 6, 32
-  AUTO (modo Auto), 4, 15–17
-   (modo Auto/senza flash), 4, 18
-   (modo Bambini), 4, 19
-   (modo Macro Close-up), 4, 19
-   (modo Paesaggio), 4, 18
-   (modo Ritratto notturno), 4, 19
-   (modo Ritratto), 4, 18
-   (modo Sport), 4, 19
-   pulsante (AE-L/AF-L), 3, 46, 77
-   pulsante (autoscatto), 2, 33
-   pulsante (compensazione dell'esposizione), 2, 47
-   pulsante (compensazione flash), 2, 48
-   pulsante (dati di ripresa), 2, 22
-   pulsante (diaframma), 2, 43
-   pulsante (elimina), 3, 20, 54
-  Fn pulsante (funzione), 2, 77, 115
-  ? pulsante (guida), 3
-   pulsante (impostazioni), 3, 22
-   pulsante (menu), 3, 63–64
-   pulsante (miniatura), 3, 50, 52, 53
-   pulsante (modo flash), 2, 34
-   pulsante (modo play), 3, 20, 50
-   pulsante (protezione), 3, 54
-   pulsante (zoom in modo play), 3, 50, 52, 53

## A

A. *Vedere* Auto a priorità dei diaframmi

Accessori. *Vedere anche* Batteria; Obiettivo; Flash, opzionale  
in dotazione, 7  
opzionale, 96–103

Adobe RGB. *Vedere* Modo colore

**AE-L/AF-L** (menu Personalizzazioni), 77  
AF ad area dinamica. *Vedere* Messa a fuoco, modo Area AF AF ad area singola. *Vedere* Messa a fuoco, modo Area AF AF-Continuo. *Vedere* Messa a fuoco, autofocus, modo AF-A. *Vedere* Messa a fuoco, modo AF-C. *Vedere* Messa a fuoco, modo AF-Continuo. *Vedere* Messa a fuoco, autofocus, modo AF-S. *Vedere* Messa a fuoco, modo AF-S/AF-L. *Vedere* Obiettivo, AF-S/AF-L

**Alza specchio** (menu impostazioni), 86, 105  
Auto a priorità dei diaframmi, 39, 42

Auto a priorità dei tempi, 39, 41  
Auto programmato, 39, 40

**Auto rotazione foto** (menu impostazioni), 88

Autofocus. *Vedere* Messa a fuoco Autoritratti. *Vedere* Controllo remoto; Autoscatto  
**Autoscatto** (menu Personalizzazioni), 79  
Autoscatto. *Vedere* Modo di scatto, autoscatto

## B

BASIC. *Vedere* Qualità foto Batteria, 7, 9–10, 15, 103, 106–107, 121 *Vedere anche* Orologio, batteria conservazione, 106–107 durata, 121  
EN-EL9, 7, 9–10, 103, 121 inserimento, 9–10  
Bianco e nero, 68, 92

**Bilanc. del bianco** (menu di ripresa), 49, 70–72  
Bilanciamento del bianco, 49, 70–72. *Vedere anche* Temperatura colore premisurato, 49, 70–72

**Bip** (menu Personalizzazioni), 74

**Blocco AE** (menu Personalizzazioni), 77  
Blocco esposizione automatica, 46, 77. *Vedere anche* **Blocco AE**  
Buffer della memoria, 32, 116

## C

Camera Control Pro, 56, 103  
Capture NX, 31, 87, 103  
Card di memoria, 12–13, 81, 102, 116  
approvata, 102  
blocco, 13  
capacità, 116  
formattazione, 12–13, 81

**Cartella di play** (menu play), 66

Cartella, 51, 66, 85  
modo play, 66

registrazione, 85  
**Cartelle** (menu impostazioni), 85

Cavo video, 62, 103  
CLS. *Vedere* Sistema di

Illuminazione Creativa  
Colore. *Vedere* Modo colore;

**Effetti filtro**: Tonalità; Saturazione; Bilanciamento del bianco  
Comando flash i-TTL, 78, 99–101

**Commento foto** (menu impostazioni), 84  
Computer, 55–56  
Continuo. *Vedere* Modo di scatto, continuo  
Contrasto, 68–69. *Vedere anche*

**Ottimizza foto**; Contrasto  
Contrasto, 69

Controllo remoto, 32–33, 103  
Coperchietto oculare, 7, 33

Copie. *Vedere* **Mini-foto**

**Correzione occhi-rossi** (menu Ritocca), 91

## D

Data, 11, 83. *Vedere anche* Orologio; **Ora**

**internazionale**

DCF. *Vedere* DCF (Design Rule for Camera File System)

Densità neutra. *Vedere* Filtro, Densità neutra (ND)

Design Rule for Camera File System, 117

Diaframma, 6, 39–44, 117  
apertura massima, 28, 42, 43, 101

apertura minima, 8, 39, 42, 43

Digital Print Order Format, 57, 60–61, 117

Digital Vari-Program, 4, 18–19

**Dimensione foto** (menu di ripresa), 30, 70

Dimensione foto, 29–31, 70  
Dimensione. *Vedere*

Dimensione foto  
Diottria, 14. *Vedere anche*

Mirino  
Disco rimovibile. *Vedere* USB, Disco rimovibile

Display dei dati di ripresa, 6, 22, 81–83

Dispositivo video, 62  
Disturbo, 37, 44, 73, 76. *Vedere*

*anche* **Riduzione disturbo NR**

**D-lighting** (menu Ritocca), 90  
D-lighting, 90

DPOF. *Vedere* Digital Print Order Format

## E

**Effetti filtro** (menu Ritocca), 92

**Elimina** (menu play), 65  
Elimina, 20, 54, 65. *Vedere anche*

Card di memoria, formattazione; protezione delle fotografie immagini selezionate, 65  
modo play a scatto singolo, 20, 54

tutte le immagini, 65

Esposimetro off, 14

Esposizione, 39–44, 45–48.

*Vedere anche* Diaframma; Auto a priorità dei diaframmi;

Blocco esposizione automatica; Auto programmato; Auto a priorità

dei tempi; Tempo di posa; modo Manuale

compensazione, 47  
display elettronico-analogico

di esposizione, 43  
esposimetri, 14, 78

programma, 116

Esposizioni lunghe, 44

Evidenziamenti, 52

Exif versione 2.21, 117

## F

File, 29–31, 51, 86, 116  
formato, 31, 117

Filtro low-pass, 86, 105

pulizia, 105

Filtro. *Vedere anche* Accessori, opzionali; **Effetti filtro**

ND (densità neutra), 102, 111  
FINE. *Vedere* Qualità foto  
Firmware. *Vedere* **Versione  
firmware**  
Flash  
a distanza, 99  
campo, 117  
compensazione, 48  
incorporato, 2, 17, 34–36, 78  
indicatore pronto, 5, 17, 111–  
112  
livello, 76  
modo, 34–36  
opzionale, 99–101

**Flash incorporato** (menu  
Personalizzazioni), 78

**Formato di visione info**  
(menu impostazioni), 81–82

**Formatta card** (menu  
impostazioni), 13, 81

**Foto di rif. Dust Off** (menu  
impostazioni), 87

Fotografia notturna. *Vedere*  (modo Ritratto notturno)

**G**  
Guida, 3, 112

**I**  
Illuminatore. *Vedere*  
Illuminatore ausiliario AF  
Illuminazione avanzata senza  
cavi, 100

Illuminazione. *Vedere* Flash;  
Bilanciamento del bianco

**Imp. di stampa (DPOF)**  
(menu play), 60–61, 67

Istogramma, 52, 92  
Impostazioni predefinite, 38,  
74, 113–114. *Vedere anche*  
**Reset**; reset a due pulsanti  
Illuminatore ausiliario AF, 2,  
23, 76

**Info di ripresa auto** (menu  
impostazioni), 83

**ISO Auto** (menu  
Personalizzazioni), 76

**J**  
JPEG, 29–31, 57, 116

**K**  
K. *Vedere* Numero di pose  
rimanenti

**L**  
L. *Vedere* Dimensione foto  
Lampeggiatore. *Vedere* Flash  
**Lingua (LANG)** (menu  
impostazioni), 84

Lingua, 84, 121  
**Luce AF** (menu  
Personalizzazioni), 76

**Luminosità LCD** (menu  
impostazioni), 83  
Luminosità. *Vedere* Esposizione;  
Flash, livello; **Luminosità  
LCD**; Monitor, luminosità

**M**  
M. *Vedere* Dimensione foto  
M. *Vedere* Modo manuale  
Macro Close-up, 4, 19  
Matrix. *Vedere* Misurazione  
Menu di ripresa, 68–73  
Menu impostazioni, 80–88  
menu Ritocca, 89–95  
Menu, 63–95. *Vedere anche*

**Stile menu**  
utilizzo, 63–64  
Messa a fuoco, 23–28  
area, 24, 25  
centro, 19, 25  
autofocus, 23–27  
blocco, 26–27  
inseguimento, 119  
manuale, 28

Modo Area AF, 24, 75  
modo, 23, 75  
Miniatura. *Vedere* Modo play,  
miniatura

**Mini-foto** (menu Ritocca), 92–  
93  
Mirino, 5, 14, 16, 102, 111–112  
accessori, 102  
indicatori, 5, 111–112  
messa a fuoco, 14

Misurazione Color Matrix 3D II.  
*Vedere* Misurazione  
Misurazione, 45–46, 75

**Modo Area AF** (menu  
Personalizzazioni), 24, 75  
Modo colore, 69  
Modo di scatto, 32–33, 75, 77  
autoscatto, 32–33, 77  
continuo, 32  
remoto rapido, 32–33  
remoto ritardato, 32–33  
singolo, 32

Modo manuale, 39, 43–44  
Modo play, 20, 50–54  
menu, 65–67  
miniatura, 52

pieno formato, 20, 50  
zoom, 53  
Modo, 4. *Vedere anche* Auto a  
priorità dei diaframmi; modo  
Auto, Digital Vari-Program;  
Auto programmato; modo  
Manuale; Auto a priorità dei  
tempi  
Monitor, 3, 6, 50, 104  
auto off, 14, 78  
luminosità, 83

**Monocromatico** (menu  
Ritocca), 92  
Monocromatico, 68, 92. *Vedere*  
*anche* Bianco e nero  
Mosso, riduzione, 32, 41, 44.  
*Vedere anche* Autoscatto;  
Modo di scatto, Remoto  
ritardato; Modo di scatto,  
Remoto rapido Modo Area AF  
*Vedere* Messa a fuoco, modo  
Area AF

**Mostra foto scattata** (menu  
Personalizzazioni), 75  
MTP/PTP. *Vedere* USB, MTP/PTP

**N**  
ND. *Vedere* Filtro, Densità  
neutra (ND)  
NEF (RAW). *Vedere* Qualità foto,  
NEF (RAW)  
Nikon Transfer, 55–56  
Nitidezza, 69  
NORMAL. *Vedere* Qualità foto  
**Numerazione file** (menu  
impostazioni), 86  
Numero di esposizioni  
rimanenti, 5, 6, 15

**O**  
Obiettivo senza CPU. *Vedere*  
Obiettivo, senza CPU  
Orologio, 83, 111  
batteria, 83

**Ottimizza foto** (menu di  
ripresa), 68–69  
Opzioni. *Vedere* Accessori,  
opzionali

**Ora internazionale** (menu  
impostazioni), 11, 83  
Ora legale, 11, 83. *Vedere anche*  
**Ora internazionale**

Ora, 11, 83. *Vedere anche*  
Orologio; **Ora  
internazionale**  
Obiettivo, 1, 8, 97–98, 122  
AF-S/AF-I, 1, 8, 97  
non CPU, 97–98  
Otturatore, 17, 41  
tempo di posa, 6, 39–44.  
*Vedere anche* Esposizione

**P**  
P. *Vedere* Auto programmato  
Paesaggi. *Vedere*  (modo  
Paesaggio)  
Personalizzazioni, 74–79  
PictBridge, 57–61, 117  
Picture Transfer Protocol.  
*Vedere* USB, MTP/PTP  
Ponderata centrale. *Vedere*  
Misurazione  
Posa B. *Vedere* Esposizioni a  
tempi lunghi

PRE. *Vedere* Bilanciamento  
bianco, premisurato  
Priorità al soggetto più vicino.  
*Vedere* Messa a fuoco, modo  
Area AF  
Profilo colore. *Vedere* Modo  
colore  
Programma flessibile. *Vedere*  
Auto programmato  
Profondità di campo, 39–40,  
42  
Protezione delle fotografie, 54



**Pulsante /Fn** (menu  
Personalizzazioni), 77, 115

**Q**  
**Qualità foto** (menu di  
ripresa), 30, 70  
Qualità foto, 29–31, 70  
NEF (RAW), 30–31  
Qualità. *Vedere* Qualità foto

**R**  
RAW. *Vedere* Qualità foto, NEF  
(RAW)  
Remoto. *Vedere* Accessori,  
opzionali; Modo di scatto,  
Remoto ritardato; Modo di  
scatto, Remoto rapido

**Reset** (menu  
Personalizzazioni), 74  
Reset a due pulsanti, 38  
Reset. *Vedere* **Reset**  
**Riduzione disturbo NR**  
(menu di ripresa), 73  
Riduzione occhi rossi. *Vedere*  
Flash, modo

**Ritaglia** (menu Ritocca), 91  
Ritaglio, 59, 91. *Vedere anche*  
Stampa, ritaglia immagini per;  
**Ritaglia**

Ritratti. *Vedere*  (modo  
ritratto);  (modo ritratto  
notturno); **Ottimizza foto**

Rotazione di fotografie, 66, 88  
**Ruota verticali** (menu play),  
66

**S**  
S. *Vedere* Auto a priorità dei  
tempi

S. *Vedere* Dimensione foto  
Saturazione, 68–69

**Scatto senza card** (menu  
Personalizzazioni), 75  
SD. *Vedere* Card di memoria  
Secure Digital. *Vedere* Card di  
memoria

**Sensibilità ISO** (menu di  
ripresa), 37, 73  
Sensibilità ISO, 37, 73, 76  
auto, 37, 76



Sensibilità. *Vedere* Sensibilità ISO

Sensore di immagine, 30, 86, 105, 106  
dimensioni, 119

Sensore RGB a 420 segmenti. *Vedere* Misurazione;

Bilanciamento del bianco  
Seppia. *Vedere*

### **Monocromatico**

Sequenza. *Vedere* Modo di scatto, continuo

Sincro su sec. tendina. *Vedere* Flash, modo

Singolo. *Vedere* Modo di scatto, singolo

Sistema di Illuminazione  
Creativa (CLS), 99–101

**Slide show** (menu play), 67

Slide show. *Vedere* **Slide show**

Slow sync. *Vedere* Modo Flash

Software Suite, 55

Soggetti in movimento. *Vedere*

 (modo Sport); Messa a fuoco, autofocus, modo

### **Sovrapponi immagini**

(menu Ritocca), 94–95

Spazio colore. *Vedere* Modo colore

Specchio, 86, 104, 105

Spot. *Vedere* Misurazione sRGB. *Vedere* Modo colore

Stampa, 57–61. *Vedere anche*

PictBridge; **Imp. di stampa (DPOF)**

ritaglia immagini per, 59

### **Standard video** (menu

impostazioni), 62, 83

**Stile menu** (menu impostazioni), 80–81

## **T**

Telemetro elettronico. *Vedere*

Messa a fuoco, manuale

Televisione, 62, 103

Temperatura colore, 70, 118.

*Vedere anche* Bilanciamento del bianco

### **Tempi di auto-off** (menu

Personalizzazioni), 78

### **Tempo attesa remoto** (menu

Personalizzazioni), 79

Tempo di esposizione. *Vedere*

Esposizioni lunghe

Tonalità, 69

## **U**

**USB** (menu impostazioni), 55, 84

USB, 55–56, 57–58, 84

cavo, 55–56, 57–58

Disco rimovibile, 55, 84

MTP/PTP, 55, 84

USCITA VIDEO, 2, 62

## **V**

**Versione firmware** (menu impostazioni), 86

ViewNX, 31, 57, 88

Visualizzazione delle foto scattate. *Vedere* Modo play





A series of horizontal lines for writing, consisting of 18 evenly spaced lines extending across the width of the page.

# **Nikon**

Per la riproduzione, totale o parziale, di questo manuale, è necessaria l'autorizzazione scritta della NIKON CORPORATION. Si intendono libere le brevi citazioni nell'ambito di articoli su pubblicazioni specializzate.

**NIKON CORPORATION**

Fuji Bldg., 2-3 Marunouchi 3-chome,  
Chiyoda-ku, Tokyo 100-8331, Japan

Stampato in Europa  
SB7L06(1H)  
6MBA761H-06