

Panasonic®

Istruzioni per l'uso

Registratore Blu-ray Disc™

Modello Nr. **DMR-BCT855 DMR-BST855**

DMR-BCT850 DMR-BST850

DMR-BCT755 DMR-BST755

DMR-BCT750 DMR-BST750

DIGA
Blu-ray



La ringraziamo per l'acquisto di questo prodotto.

Leggere attentamente queste istruzioni prima di utilizzare il presente prodotto, e conservare questo manuale per usi futuri.

Aggiornamento del Software (Firmware)



Per assicurarsi che l'unità supporti le funzioni più recenti, è molto importante installare gli aggiornamenti più recenti, al fine di garantire il corretto funzionamento dell'unità.

Per maggiori dettagli consultare "Aggiornamento del Software (Firmware)" (⇒ 100) o

<http://panasonic.jp/support/global/cs/> (Questo sito è solo in inglese.)

Precauzioni di sicurezza

ATTENZIONE

Unità

- Per ridurre il rischio d'incendio, folgorazioni o danni all'unità,
 - Non esporre questa unità alla pioggia, umidità, gocciolamenti o spruzzi.
 - Non posare oggetti contenenti liquidi, come un vaso di fiori, su questa unità.
 - Utilizzare solo gli accessori consigliati.
 - Non rimuovere le coperture.
 - Non riparare quest'unità da soli. Per qualsiasi riparazione rivolgersi a un tecnico qualificato.
 - Non introdurre oggetti metallici all'interno di questa unità.
 - Non appoggiare oggetti pesanti su questa unità.

Cavo di alimentazione CA

- Per ridurre il rischio d'incendio, folgorazioni o danni all'unità,
 - Accertarsi che la tensione di alimentazione corrisponda a quella indicata su questa unità.
 - Inserire fino in fondo la spina del cavo di alimentazione nella presa.
 - Non tirare, piegare, o appoggiare oggetti pesanti sul cavo di alimentazione.
 - Non maneggiare la spina con le mani bagnate.
 - Tenere la spina del cavo di alimentazione tra le dita quando la si scollega.
 - Non utilizzare una spina o una presa di rete danneggiate.
- La presa di rete è il dispositivo per scollegare. Installare l'unità in modo che la presa di rete possa essere scollegata immediatamente dalla presa di corrente.

Oggetti piccoli

- Tenere la scheda di memoria fuori della portata dei bambini per impedire che la inghiottano.

AVVERTENZA

Unità

- Questa unità utilizza un laser. L'uso di apparecchi di controllo o di regolazione, o procedure di utilizzazione diverse da quelle indicate in questo manuale di istruzioni, possono causare l'esposizione a radiazioni pericolose.
- Non mettere sull'unità sorgenti di fiamme libere, come candele accese.
- Durante l'uso, questa unità potrebbe essere soggetta all'interferenza radio causata dal cellulare. Se si dovesse verificare tale interferenza, aumentare la distanza tra questa unità e il cellulare.
- Questa unità è progettata per l'uso nei paesi con clima mite.

Collocazione

- Collocare questa unità su una superficie piana.
- Per ridurre il rischio d'incendio, folgorazioni o danni all'unità,
 - Per mantenere una buona ventilazione, non installare o sistemare questa unità in uno scaffale dei libri, armadietto incorporato od altro spazio ristretto.
 - Non ostruire le aperture di ventilazione di questa unità con giornali, tovaglie, tende ed altri oggetti simili.
 - Non esporre questa unità alla luce diretta del sole, a temperature elevate, a eccessiva umidità e a forti vibrazioni.

Batterie

- Se la batteria viene sostituita in modo non corretto esiste il rischio che esploda. Sostituirla esclusivamente con una del tipo consigliato dal produttore.
- L'uso scorretto delle batterie può causare perdite di elettrolito e causare incendi.
 - Non utilizzare batterie nuove e vecchie o batterie di tipi diversi insieme.
 - Non riscaldare o esporre a fiamme le batterie.
 - Non lasciare la batteria/le batterie per lungo tempo all'interno dell'auto, esposte alla luce solare diretta e con le porte e i finestrini chiusi.
 - Non aprire o mettere in corto le batterie.
 - Non ricaricare batterie alcaline o al manganese.
 - Non usare batterie la cui guaina non è intatta.
 - Rimuovere le batterie se si prevede di non utilizzare il telecomando per lungo tempo. Conservarle in un luogo fresco e al riparo dalla luce.
- Quando si smaltiscono le batterie, contattare le autorità locali o il rivenditore e chiedere informazioni sul metodo corretto di smaltimento.

Restrizioni all'utilizzo di contenuti copiati senza autorizzazione

Questa unità adotta la seguente tecnologia per la protezione del copyright.

Avviso Cinavia

Questo prodotto utilizza la tecnologia Cinavia per limitare l'uso di copie non autorizzate di video e film in commercio e relative colonne sonore. Quando si identifica un uso vietato di una copia non autorizzata, un messaggio appare e la riproduzione o masterizzazione si interrompe. Per ulteriori informazioni sulla tecnologia Cinavia consultare il Centro informazioni consumatori Cinavia online, all'indirizzo <http://www.cinavia.com>. Per richiedere ulteriori informazioni su Cinavia per posta, inviare una cartolina con il proprio indirizzo a: Cinavia Consumer Information Center, P.O. Box 86851, San Diego, CA, 92138, USA.

Accessori forniti

Si prega di verificare e identificare gli accessori in dotazione.

(Codici prodotto aggiornati a giugno 2015. Possono essere soggetti a modifiche.)

Telecomando (N2QAYB001046): 1 pz.

Batterie per il telecomando: 2 pz.

Cavo di alimentazione CA: 1 pz.

BCT855 BCT850 BCT755 BCT750

Cavo coassiale RF: 1 pz.

- Non utilizzare il cavo di alimentazione CA con altri apparecchi.

Inserire le batterie

Inserire le polarità (+ e -) in modo che corrispondano alle indicazioni del telecomando.

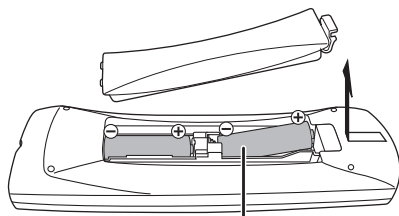

R6/LR6, AA

(Batterie alcaline o al manganese)

Descrizioni contenute in queste istruzioni operative

- Queste istruzioni operative si applicano ai modelli DMR-BCT855, DMR-BCT850, DMR-BCT755, DMR-BCT750, DMR-BST855, DMR-BST850, DMR-BST755 e DMR-BST750. Le illustrazioni qui presenti mostrano le immagini del modello DMR-BCT855, se non diversamente indicato.
 - **BCT855 BCT850** : riporta le caratteristiche applicabili al solo modello DMR-BCT855/DMR-BCT850.
 - **BCT755 BCT750** : riporta le caratteristiche applicabili al solo modello DMR-BCT755/DMR-BCT750.
 - **BST855 BST850** : riporta le caratteristiche applicabili al solo modello DMR-BST855/DMR-BST850.
 - **BST755 BST750** : riporta le caratteristiche applicabili al solo modello DMR-BST755/DMR-BST750.
- Le pagine da consultare sono indicate con "⇒ ○○".

Indice

Precauzioni di sicurezza	2
Accessori forniti	3

Per cominciare

Informazioni su Hard Disk e supporti	6
Cura dell'unità	11
Guida ai comandi	12
Modulo CI (Common Interface)	14
Connessione	16
Impostazioni	21
Schermata FUNCTION MENU	26

Visualizzazione delle trasmissioni

Visualizzazione delle trasmissioni	27
------------------------------------------	----

Registrazione

Registrazione di programmi TV	31
Registrazione via timer	35
Regist per parol chiav	40

Riproduzione dei video

Riproduzione dei titoli su HDD	43
Riproduzione dei titoli su supporto	47
Operazioni durante la riproduzione	49

Editing video

Eliminazione/Editing di titoli registrati	53
-------------------------------------------------	----

Copia dei video

Copia dei titoli	58
------------------------	----

Foto e musica

Riproduzione di foto	66
Editing delle foto	68
Copia di foto	69
Riproduzione di musica	70
Copia/Eliminazione di musica	71

Rete

Smart Home Networking (DLNA)	72
Uso di Funzione server DVB-via-IP (TV>IP)	76
TV Anywhere	77
Utilizzo dei servizi in rete	77

Con altri dispositivi

Registrazione da dispositivo esterno	78
Copia di Video HD (AVCHD)	79
Registrazione di HDD esterno (USB HDD)	80

Funzioni comode

Funzioni VIERA Link	82
Menù riproduzione	83
Impostazioni di base	85
Rete 4K	99
Aggiornamento del Software (Firmware)	100
Altre operazioni	101

Risoluzione dei problemi

Diagnostica	104
-------------------	-----

Dati di riferimento

Specifiche	112
Licenze	116
Indice	118

Per cominciare

Visualizzazione delle trasmissioni

Registrazione

Riproduzione dei video

Editing video

Copia dei video

Foto e musica

Rete

Con altri dispositivi

Funzioni comode

Risoluzione dei problemi









Dati di riferimento

Informazioni su Hard Disk e supporti







Per ulteriori informazioni, consultare anche le specifiche. (⇒ 112)

Contenuti registrabili/riproducibili

(-: Impossibile)

Tipo di supporto	Simbolo standard	Contenuti registrabili	Contenuti riproducibili
Unità hard disk incorporata (HDD) 	HDD	<ul style="list-style-type: none"> • Video • AVCHD/AVCHD 3D • MP4 • MPEG2 • Xvid • MKV 	<ul style="list-style-type: none"> • WAV • FLAC • AAC • JPEG • MPO (foto in 3D) • MP3 • WMA • DSD*1 • ALAC*1
Unità hard disk esterna (USB HDD) (⇒ 9) 	USB HDD	-	<ul style="list-style-type: none"> • AVCHD/AVCHD 3D*3,4 • MP4 • MPEG2 • Xvid • MKV • WAV • FLAC • MPO (foto in 3D) • AAC • MP3 • WMA • DSD*1 • ALAC*1 • JPEG
BD-Video 	BD-V	-	<ul style="list-style-type: none"> • Video
BD-RE BD-RE DL 	BD-RE	<ul style="list-style-type: none"> • Video • AVCHD/AVCHD 3D • JPEG • MPO (foto in 3D) 	
BD-R BD-R DL 	BD-R	<ul style="list-style-type: none"> • Video • AVCHD/AVCHD 3D*3 	<ul style="list-style-type: none"> • Xvid • MKV
DVD-Video*5 	DVD-V	-	<ul style="list-style-type: none"> • Video
DVD-RAM 	RAM	<ul style="list-style-type: none"> • Video • JPEG • MPO (foto in 3D) 	<ul style="list-style-type: none"> • AVCHD*3
DVD-R DVD-R DL 	DVD-R	<ul style="list-style-type: none"> • Video • AVCHD*3 	<ul style="list-style-type: none"> • Xvid • MKV • JPEG • MPO (foto in 3D) • WAV • FLAC • AAC • MP3 • WMA • DSD*1 • ALAC*1

(–: Impossibile)

Tipo di supporto	Simbolo standard	Contenuti registrabili	Contenuti riproducibili
DVD-RW 		DVD-RW • Video –	• AVCHD* ³
+R/+R DL		+R • Video –	• Xvid • AAC • MKV • MP3 • AVCHD* ³ • WMA • JPEG • DSD* ¹ • MPO (foto in 3D) • WAV • ALAC* ¹ • FLAC
+RW		+RW • Video –	• AVCHD* ³
CD audio (CD-DA) 		–	• Musica
CD (compresi CD-R/RW)		CD –	• Xvid • AAC • MKV • MP3 • JPEG • WMA • MPO (foto in 3D) • WAV • ALAC* ¹
Schede SD 		SD • MP4 • MPEG2 –	• JPEG • MPO (foto in 3D) • AVCHD/AVCHD 3D* ³
Memoria USB 		USB –	• AVCHD/AVCHD 3D* ^{3,4} • MP4 • WAV • MPEG2 • FLAC • Xvid • AAC • MKV • MP3 • JPEG • WMA • MPO • DSD* ¹ (foto in 3D) • ALAC* ¹

*¹ Solo **BCT855** **BCT850** **BST855** **BST850***² Non è possibile registrare direttamente. (Compatibile solo con copia da hard disk incorporato)*³ Registrato con dispositivi compatibili con il formato AVCHD (videocamera Panasonic, ecc.). A seconda del dispositivo potrebbe non essere possibile la riproduzione, l'aggiunta o la modifica.*⁴ Non riproducibili direttamente da USB HDD o dalla memoria USB. La riproduzione è possibile copiando i contenuti su hard disk incorporato. (⇒ 79)*⁵ Comprende i DVD-R, DVD-R DL, DVD-RW, +R e +R DL finalizzati.• **+RW** Questa unità non è in grado di registrare dischi +RW a velocità 8X.

• Con certi stati di registrazione e certe strutture di cartelle, l'ordine di riproduzione può essere diverso oppure può non essere possibile la riproduzione stessa.

• Potrebbe non essere possibile riprodurre i supporti di cui sopra in alcuni casi a causa del tipo di supporto stesso, delle condizioni della registrazione, del metodo di registrazione e del modo in cui i file sono stati creati.

Informazioni su Hard Disk e supporti

Informazioni relative ai contenuti

■ RegISTRAZIONI di trasmissioni

Numero di titoli che possono essere registrati:

Supporti	Numero massimo di titoli
HDD	3000
BD-RE, BD-R	200
DVD-RAM, DVD-R, DVD-RW	99
+R, +RW	49

- I numeri massimi di titoli includono le registrazioni effettuate con VIDEOCAMERE HD.

■ RegISTRAZIONI con VIDEOCAMERE HD

MPEG-4 AVC/H.264 (basato su AVCHD)

Numero di titoli che possono essere registrati:

Supporti	Numero massimo di titoli
HDD	3000
BD-RE, BD-R	200

- I numeri massimi di titoli includono le registrazioni di trasmissioni.

■ File di foto

Pixel compatibili:

Tra 34×34 e 8192×8192 pixel

Sottocampionamento: 4:2:2, 4:2:0

(Il formato Motion JPEG non è supportato.)

Numero massimo di contenuti:

Supporti	Cartelle	File
HDD	–	20000
BD-RE, DVD-RAM, DVD-R, +R, CD-R, CD-RW, dispositivo USB, SD	500	10000

■ File video/File audio

Numero di contenuti che possono essere copiati sull'HDD interno:

Contenuti	Numero massimo di cartelle e file
Video	20000
Audio	20000

Dispositivo USB:

- Ciascuna cartella può contenere fino a 1000 file.
- Si consiglia di limitare la profondità degli alberi delle cartelle a circa cinque livelli.
- Bit rate fino a 100 Mbps/risoluzione fino a 3840×2160 25p/30p, 4096×2160 24p. (solo MP4)

Estensione dei file



MP4:	“.mp4”	“.mov”			
MPEG2:	“.mpg”	“.mpeg”	“.m2ts”	“.mts”	“.ts”
Xvid:	“.avi”				
File del testo dei sottotitoli:	“.srt”	“.sub”	“.txt”		
MKV:	“.mkv”				
File del testo dei sottotitoli:	“.srt”	“.sub”	“.txt”		
JPEG:	“.jpg”				
MPO:	“.mpo”				
WAV:	“.wav”				
FLAC:	“.flac”				
AAC:	“.m4a”				
MP3:	“.mp3”				
WMA:	“.wma”				
DSD*:	“.dsf”	“.dff”			
ALAC*:	“.m4a”				

* Solo **BCT855** | **BCT850** | **BST855** | **BST850**



- I file video e i file del testo dei sottotitoli sono all'interno della stessa cartella, e i nomi dei file sono uguali tranne che per l'estensione.
- Alcuni file potrebbero non essere riprodotti anche se hanno queste estensioni.

Modalità di registrazione

Modalità di Registrazione	DR	HG/HX/HE/HL/HM	XP/SP/LP/EP/FR*1
Funzione	È possibile registrare i programmi con una qualità paragonabile a quella di trasmissione.	È possibile effettuare la registrazione ottenendo file di dimensioni ridotte e in Alta Definizione (HD)*2.	È possibile effettuare la registrazione ottenendo file di dimensioni ridotte e con una Definizione Standard (SD).
Supporti registrabili			
Audio multiplo	Viene registrato tutto l'audio multiplo	Registra solo un audio	
Sottotitoli / Teletext	Possono essere registrati	Può essere registrato (soltanto un sottotitolo o teletext)*3	
Audio surround	Audio surround come trasmesso	Audio stereo	

*1 FR (modalità di registrazione flessibile):

L'unità seleziona automaticamente la miglior velocità di registrazione possibile tra la modalità XP e la modalità EP.

*2 I programmi di qualità SD non possono essere convertiti in HD.

*3 Non è possibile scegliere durante la riproduzione se verrà visualizzato o meno.

Tempi di registrazione approssimativi

Consultare "Modalità e tempi approssimati di registrazione". (⇒ 113)

Note

Note relative al dispositivo USB

È possibile utilizzare un HDD (HDD USB) esterno nei seguenti due modi (un HDD singolo non è in grado di gestire questi due modi contemporaneamente) e una memoria USB per i file di dati.

• Per i titoli registrati

Spostando i titoli dell'HDD incorporato su un USB HDD per guadagnare spazio sull'HDD incorporato.

- Prima bisogna registrare l'USB HDD su questa unità. (⇒ 80)
- Non è possibile utilizzare un USB HDD superiore a 3 TB.

• Per i file di dati

Riproducendo MP4, JPEG, MP3, ecc. (file di dati) su un dispositivo USB con questa unità.

- Il dispositivo USB deve essere formattato con file system FAT12, FAT16, FAT32 o NTFS.
- Non è possibile utilizzare un dispositivo USB superiore a 2 TB.



- Questa unità supporta USB 2.0 ad Alta Velocità.
- Sebbene questa unità sia in grado di utilizzare dispositivi USB 3.0, così come dispositivi USB 2.0, in alcuni casi i dispositivi USB 3.0 non possono essere utilizzati, poiché la forma del connettore è diversa o il livello della corrente è maggiore, ecc. (si raccomanda di utilizzare dispositivi USB 2.0).
- Questa unità non riconosce gli USB HDD diversi da quelli in cui la dimensione di un settore è 512-byte o 4096-byte. (Per ulteriori dettagli, consultare il rivenditore del vostro USB HDD.)
- Questa unità supporta i dispositivi di archiviazione di massa USB.
- Non è garantito che questa unità possa essere collegata a tutti i dispositivi USB.

Informazioni su Hard Disk e supporti

Note relative ai dischi

• Informazioni sulla gestione delle regioni

L'unità può riprodurre dischi

BD-Video/DVD-Video con i seguenti codici regione, tra cui "ALL":

Ad es.

BD-Video

DVD-Video



• Disco registrato su un altro dispositivo

- Può essere necessario finalizzare il disco, creare Menu principale o chiudere la sessione sull'apparecchio utilizzato per la registrazione, prima di poter riprodurre i contenuti su questa unità.
- **DVD-RW** Formato di registrazione DVD Video Recording (DVD-VR)
 - Questa unità è in grado di riprodurre e di copiare i contenuti su hard disk.
 - Questa unità non supporta le funzioni di editing o registrazione.
 - È possibile registrare ed editare i contenuti in formato DVD-Video (DVD-V) formattando i dischi con questa unità.
- È possibile che non si riescano a registrare dischi che erano stati usati per la registrazione su altri apparecchi.

• Riproducibilità su altri lettori

- **BD-RE** **BD-R** Quando non è possibile riprodurre questi dischi su altri lettori Blu-ray Disc ecc. (ad es. quando si tratta di titoli registrati con il formato audio HE-AAC), convertire la modalità di registrazione per riprodurli. (⇒ 55, Conversione File)
- **DVD-R** **DVD-RW** **+R** È necessaria la finalizzazione. (⇒ 102)
- **+RW** Se non si è riusciti a riprodurre il disco su altri apparecchi, si raccomanda di creare un Menu principale (⇒ 102).
- **DVD-R** I dischi creati in formato AVCHD possono essere riprodotti soltanto su dispositivi compatibili con AVCHD.

• Per i dischi da 8 cm

Questa unità non può registrare o effettuare l'editing di dischi da 8 cm. È possibile soltanto la riproduzione o la copia su hard disk.

• Dischi non riproducibili

- DVD-RAM in cartuccia
- DVD-RAM da 2,6 e 5,2 GB, 12 cm
- DVD-Audio
- Super Video CD, Super Audio CD, Video CD



- Funzionamento e qualità del suono di CD che non siano conformi alle specifiche CD-DA (CD copy control, ecc.) non possono essere garantiti.

Note relative alle schede SD

• Scheda SD compatibile

- Scheda di memoria SD (da 8 MB a 2 GB, formati FAT12 e FAT16)
- Scheda di memoria SDHC (da 4 GB a 32 GB, formato FAT32)
- Scheda di memoria SDXC (48 GB, 64 GB, formato exFAT)

• Utilizzo della scheda miniSD o della scheda microSD

È anche possibile utilizzare schede mini e micro, ma è necessario un adattatore (opzionale).



- Se la scheda SD viene formattata con altri apparecchi, il tempo necessario per la registrazione potrebbe essere maggiore oppure è possibile che non si riesca ad utilizzare la scheda su questa unità. In entrambi i casi, formattarla con questa unità.

Utilizzo dei supporti

- Non toccare la superficie registrata dei dischi o la superficie dei terminali delle schede SD.
- Pulire con un panno inumidito e ben strizzato, quindi asciugare.

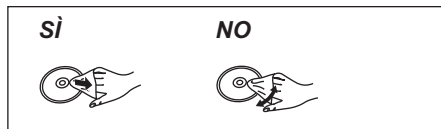

- Non attaccare etichette o adesivi sui dischi.
- Non usare spray per la pulizia di dischi, benzina, diluenti, fluidi antistatici o solventi di altro tipo.
- Non usare dischi dei seguenti tipi:
 - Dischi con adesivo lasciato da etichette o adesivi tolti (ad esempio dischi affittati).
 - Dischi distorti o crepati.
 - Dischi con forme irregolari, come ad esempio a forma di cuore.
- Non esporre i terminali della scheda SD ad acqua, sporco o altre impurità.

Cura dell'unità

Precauzioni per l'uso dell'HDD/USB HDD

- L'HDD è uno strumento di registrazione di alta precisione e suscettibile a essere danneggiato con facilità. Perciò prestare attenzione alle seguenti istruzioni mentre l'unità è accesa, specialmente durante il funzionamento, altrimenti l'HDD e il contenuto registrato potrebbero essere danneggiati:
 - Non esporre l'unità a vibrazioni o urti.
 - Non rimuovere il cavo di alimentazione CA dalla presa di rete domestica.
- **L'HDD è un dispositivo di memorizzazione temporanea**
 - È consigliabile altresì salvare su un disco i contenuti registrati o conservare i dati originali o i CD dai quali sono stati copiati.
 - Se si riscontrano problemi con l'HDD quali strani rumori ripetuti, salvare (backup) immediatamente tutti i contenuti e richiedere assistenza tecnica. Se si continua ad utilizzare l'HDD con dei problemi, l'unità o il contenuto registrato verranno danneggiati.
- **Se l'HDD o USB HDD vengono danneggiati, non sarà possibile recuperare il contenuto registrato.**

Precauzioni di installazione

- **Non posizionare l'unità su oggetti che generino calore come Set Top Box, ecc.**
- **Posizionare l'unità in un'area non soggetta a condensa. Condizioni in cui è possibile la formazione di condensa.**
 - Quando vi sono cambiamenti estremi di temperatura (ad es. in presenza di un condizionatore d'aria o di aria fredda che investe direttamente l'unità).
 - Quando nella stanza vi è umidità elevata o molto vapore.

Nella situazione di cui sopra, **senza accendere l'unità**, lasciare che questa si acclimi alla temperatura ambiente ed attendere 2–3 ore affinché la condensa sparisca.

- **L'unità può rompersi se fumo di sigarette oppure insetticidi spray/vapori, ecc. penetrano al suo interno.**

Quando si sposta l'unità

Prima di spostare quest'unità, controllare che non vi siano dischi inseriti.

- 1 Mettere l'unità in standby. (Attendere finché "Good-bye" scompare dal display.)
- 2 Rimuovere il cavo di alimentazione CA dalla presa di rete domestica.
- 3 Spostare l'unità solo dopo che si è completamente arrestata (circa 3 minuti) onde evitare danni da vibrazioni e urti. (Anche dopo aver messo in standby l'unità, l'hard disk continua a funzionare per un breve periodo.)

Pulizia

- Pulire con un panno morbido ed asciutto.
- Non utilizzare mai alcol, diluente o benzina per pulire l'unità.
- Prima di utilizzare panni chimici, leggere con attenzione le istruzioni allegate al panno.
- Utilizzare il dispositivo di pulizia della lente (non in dotazione) per pulire la lente dell'unità.

Quando l'unità richiede assistenza

La registrazione dell'USB HDD potrebbe essere cancellata durante il processo di riparazione dell'unità.

È possibile utilizzare ancora l'USB HDD se si registra nuovamente, ma tutto il contenuto già registrato sull'HDD USB verrà perso. In tal caso, non sarà possibile recuperare il contenuto registrato (data).

Quando si smaltisce o si cede l'unità

Questa unità potrebbe contenere informazioni riservate. Prima di smaltire o cedere questa unità, eseguire quanto segue per cancellare i dati, incluse le informazioni personali o segrete:

- Formattare l'HDD (⇒ 90)
- Eseguire "Cancellazione totale" (⇒ 98)

Guida ai comandi

Le istruzioni per le varie operazioni sono in generale per il telecomando.

Telecomando

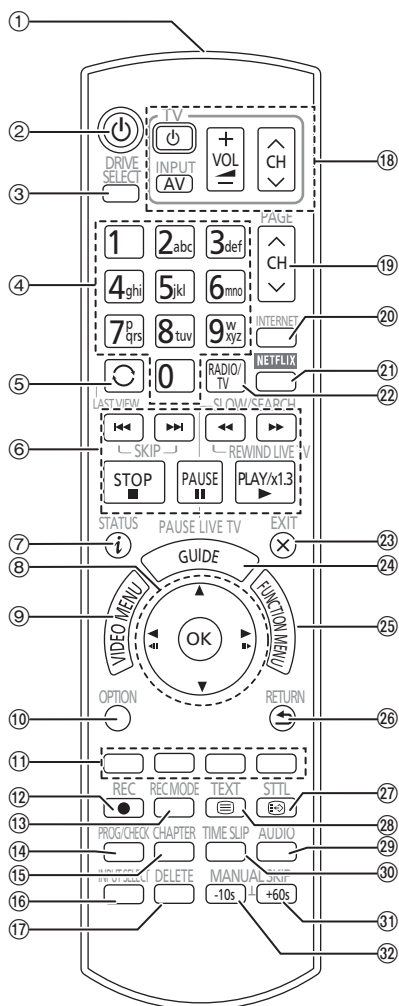

- ① Trasmette il segnale del telecomando
 - Puntarlo verso il sensore del segnale del telecomando di quest'unità. (⇒ 13)
- ② Commuta l'unità dalla modalità di accensione a quella di standby o viceversa
- ③ Seleziona il drive (HDD, Disco, SD o USB)
- ④ Seleziona i canali e i numeri dei titoli, ecc./Inserisce i numeri o i caratteri
- ⑤ Passa al canale precedentemente attivo (⇒ 27)
- ⑥ Operazioni di base per la registrazione e la riproduzione, REWIND LIVE TV/PAUSE LIVE TV (⇒ 30)
- ⑦ Visualizza le informazioni (⇒ 27, 45, 49)
- ⑧ Selezione/OK, Avanzamento per fotogrammi (⇒ 50)
- ⑨ Visualizza il Video Menu (⇒ 43), Menu principale, Menu Pop-up
- ⑩ Visualizza il menu OPTION (⇒ 53, 68, 83)
- ⑪ Tasti colorati (Utilizzare secondo le istruzioni sullo schermo.)
- ⑫ Inizia la registrazione (⇒ 31, 78)
- ⑬ Seleziona una modalità di conversione/modalità di registrazione (⇒ 31, 78)
- ⑭ Visualizza la schermata Registrazione Timer (⇒ 37)
- ⑮ Crea capitolo (⇒ 50)
- ⑯ Input select (⇒ 27, 78)
- ⑰ Per cancellare titoli di registrazioni indesiderate, programmi timer, video o musica (⇒ 53)
- ⑱ Pulsanti funzionamento TV (⇒ 21)
- ⑲ Selezione del canale (⇒ 27)/Cambio di pagina nel sistema Video Menu ecc.
- ⑳ Mostra la schermata dei servizi in rete (⇒ 77)
- ㉑ Visualizza la schermata NETFLIX
- ㉒ Passaggio all'elenco dei canali radio (⇒ 27)
- ㉓ Esce dalla schermata del menu
- ㉔ Mostra la schermata TV Guide (⇒ 29)
- ㉕ Mostra la schermata FUNCTION MENU (⇒ 26)
- ㉖ Ritorna alla schermata precedente
- ㉗ Mostra sottotitoli (⇒ 28, 51)
- ㉘ Mostra Teletext (⇒ 28, 51)
- ㉙ Seleziona audio (⇒ 27, 51)
- ㉚ Salta il tempo specificato (⇒ 50)
- ㉛ Salta circa 1 minuto in avanti (⇒ 50)
- ㉜ Salta circa 10 secondi indietro (⇒ 50)

Unità principale

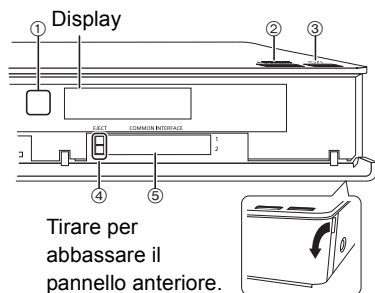

- Tirare per abbassare il pannello anteriore.
- ① Sensore del segnale del telecomando
 - Angolazione: circa 20° in alto e in basso, circa 30° a sinistra e a destra
 - Distanza: entro circa 7 m davanti all'unità
 - ② Apertura/chiusura del piatto portadisco
 - ③ **Interruttore di standby/accensione (S/I)**
Premere per commutare l'unità dalla modalità di accensione a quella di standby o viceversa. In standby, l'unità continua a consumare una piccola quantità di corrente.
 - ④ Pulsante di espulsione Modulo CI (⇒ 14)
 - ⑤ Slot CI (⇒ 14)

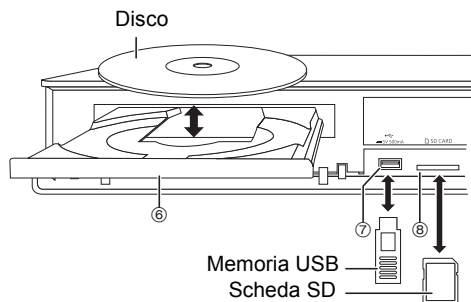

- ⑥ Piatto portadisco
- ⑦ Porta USB
- ⑧ Slot scheda SD
 - Quando si rimuove la scheda SD, premere sul centro della scheda e tirarla fuori in linea retta.



- Durante la scrittura o la lettura del supporto, non mettere l'unità in standby o rimuovere il supporto. Tali azioni potrebbero causare la perdita di contenuti dal supporto.
- Quando si inserisce il supporto, assicurarsi che non sia messo sottosopra.

Display

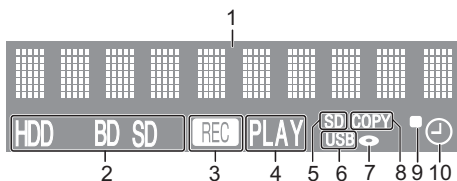

- 1 Indicatore sezione display principale
 - Visualizza messaggi e altre informazioni. (⇒ 110)
- 2 Indicatore del drive (HDD, BD o SD)
- 3 Indicatore di registrazione
 - Il LED si accenderà durante la registrazione.
 - L'indicatore lampeggerà mentre la registrazione è in pausa e prima di iniziare la registrazione.
- 4 Indicatore riproduzione
- 5 Indicatore slot scheda SD
- 6 Indicatore porta USB
- 7 Indicatore disco
- 8 Indicatore di copia
- 9 Indicatore del segnale del telecomando
- 10 Indicatore di registrazione via timer
Questo indicatore si accende quando è attiva attesa registrazione via timer o Regist per parol chiave*.

* Solo **BCT855** **BCT850** **BST855** **BST850**

Modulo CI (Common Interface)

È necessario un modulo CI appropriato per guardare o registrare una trasmissione criptata.

È necessario un Modulo CI, CAM (Conditional Access Module) insieme ad una Smart Card certificata ed un abbonamento alla relativa emittente.

- Se non si visualizza/registra una trasmissione criptata, non è necessario inserire il Modulo CI.

Inserire il modulo CI nello slot CI di questa unità.

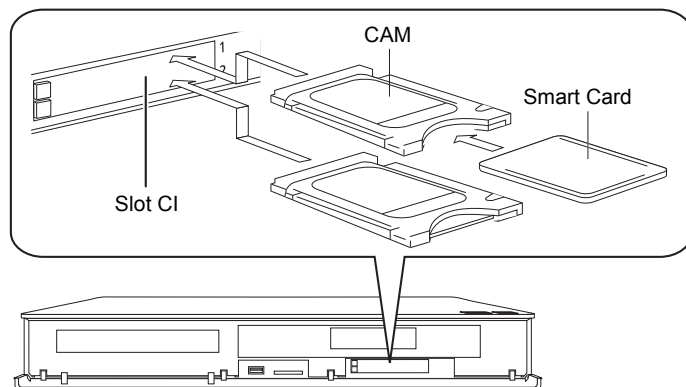

Questa unità

La codifica del servizio TV viene automaticamente decodificata e la trasmissione può essere visualizzata o registrata. (La registrazione potrebbe essere proibita dalle emittenti.)

Note relative alla registrazione di una trasmissione criptata (⇒ 33)



- Spegnere l'unità prima di inserire o rimuovere il Modulo CI.
- Inserire la CAM e la Smart Card con l'orientamento corretto.
- Quando si rimuove il modulo Modulo CI, premere il pulsante di espulsione Modulo CI ed estrarlo in linea retta.
- Per maggiori dettagli, consultare il manuale della CAM e della Smart Card, o consultare il rivenditore.

Trasmissioni compatibili con CI Plus

“CI Plus” è una specifica tecnica che consente di proteggere i contenuti, ecc.

Protezione dei contenuti con CI Plus

Quando vengono registrate trasmissioni compatibili con CI Plus, il titolo potrebbe essere soggetto a protezione dei contenuti. A seconda della trasmissione, esistono i seguenti tipi di protezione dei contenuti:

• Copia senza restrizioni

Per determinati titoli è possibile eseguire la copia/lo spostamento solo su USB HDD, BD-RE, BD-R o DVD-RAM (solo dischi compatibili con CPRM).

• La copia è consentita una sola volta

È possibile eseguire la copia su BD-RE, BD-R o DVD-RAM (solo dischi compatibili con CPRM) soltanto una volta.



- Il titolo originale verrà cancellato.
- Non è possibile eseguire la copia su un hard disk o un altro disco di BD-RE, BD-R o DVD-RAM (dischi compatibili con CPRM) copiati.

Quando si converte la modalità di registrazione, il titolo originale verrà cancellato.

- L'icona  verrà visualizzata sulla schermata del Video Menu. (⇒ 44)
- **La copia è proibita**
Non è possibile copiare/spostare su USB HDD o su disco.
Il contenuto di questi supporti potrebbe essere soggetto alle seguenti limitazioni per la riproduzione.
 - Limite di validità (⇒ destra)
 - Contenuto della licenza (⇒ destra)



Limite di validità

Vi sono alcuni titoli per i quali la riproduzione verrà disabilitata dopo un periodo predefinito. (ad es. il periodo di riproducibilità è di 90 minuti dopo la registrazione.)

- Quando i titoli non hanno un periodo di riproducibilità limitato, l'icona  verrà visualizzata sulla schermata del Video Menu dopo la decodifica. (⇒ 44)
- Quando i titoli hanno un periodo di riproducibilità limitato, l'icona  o  verrà visualizzata sulla schermata del Video Menu dopo la decodifica. (⇒ 44)

Contenuto della licenza

La riproduzione di un titolo con questa limitazione richiede una CAM con il relativo permesso di riproduzione.

- Anche il numero di volte per cui il titolo può essere riprodotto potrebbe essere limitato.
- Quando i titoli non hanno un periodo di riproducibilità limitato, l'icona  verrà visualizzata sulla schermata del Video Menu dopo la decodifica. (⇒ 44)
- Quando i titoli hanno un periodo di riproducibilità limitato, l'icona  verrà visualizzata sulla schermata del Video Menu dopo la decodifica. (⇒ 44)

Controllo genitoriale

La riproduzione di un titolo con questa limitazione richiede una CAM e l'inserimento di un codice PIN.

- L'icona  verrà visualizzata sulla schermata del Video Menu. (⇒ 44)

Profilo operatore

A seconda della CAM, l'elenco dei canali potrebbe essere aggiornato con quello consigliato dalla CAM.

Per ulteriori informazioni, vedere “Informazioni su Profilo operatore”. (⇒ 28)



- Tutte le trasmissioni compatibili con CI Plus sono codificate. È possibile che ci voglia qualche tempo prima che vengano visualizzate.

Connessione

È possibile riprodurre programmi 3D o immagini 4K quando questa unità è collegata ad un terminale compatibile con 3D o 4K di un televisore anch'esso compatibile con 3D o 4K.

- Prima di effettuare i collegamenti, spegnere tutte le unità e leggere i manuali dei vari apparecchi.
 - Utilizzare cavi HDMI ad alta velocità. Non è possibile utilizzare cavi non conformi allo standard HDMI. Si consiglia di utilizzare un cavo HDMI Panasonic.
- Quando viene trasmesso un segnale 1080p o 24p (4K), utilizzare cavi HDMI di lunghezza non superiore a 5,0 metri.
- Se si prevede di non dovere usare l'unità per qualche tempo
Per risparmiare corrente, scollegare la spina dalla presa di rete domestica. Questa unità consuma una piccola quantità di corrente, anche quando è in standby. (⇒ 112)

BCT855 BCT850 BCT755 BCT750 Connessioni di base

Al terminale CATV o all'antenna

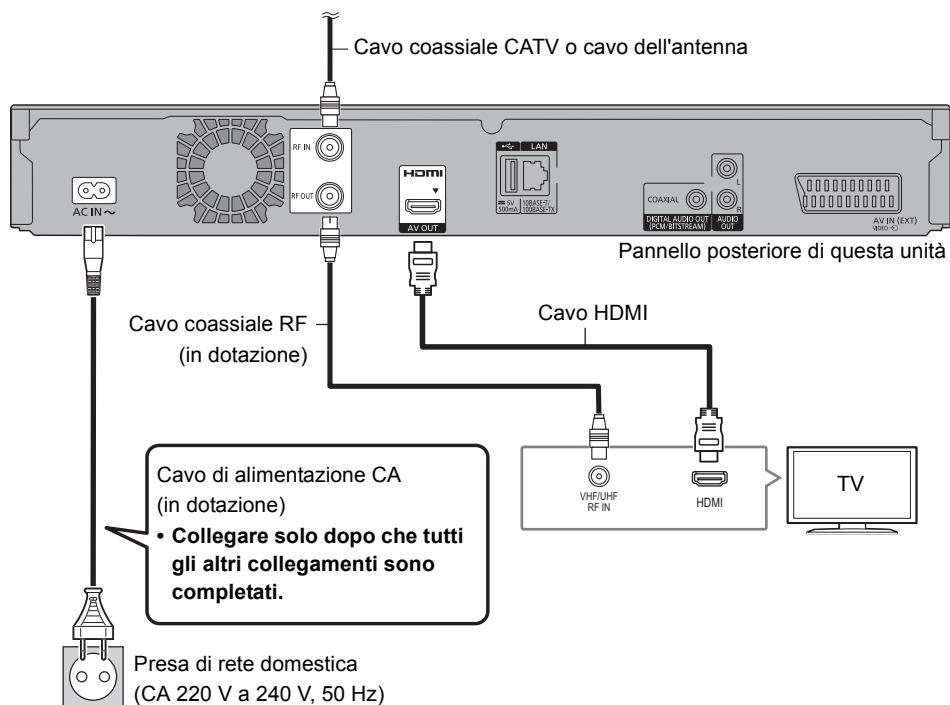

- Tenere i cavi coassiali RF il più lontano possibile dagli altri cavi.

BST855 **BST850** **BST755** **BST750** Connessioni di base

Sono disponibili i tre metodi di connessione seguenti. Scegliere il metodo adatto al proprio ambiente.

- Ⓐ Usando un commutatore multiplo:
È possibile registrare due programmi contemporaneamente.
• Collegare sia LNB IN 1 che LNB IN 2 all'antenna parabolica.
- Ⓑ Usando un router con cavo singolo:
È possibile registrare due programmi contemporaneamente.
• Collegare il cavo del satellite al terminale LNB IN 1.
- Ⓒ Collegando direttamente un cavo satellitare:
Non è possibile registrare due programmi contemporaneamente.
• Collegare il terminale LNB IN 1 all'antenna parabolica.

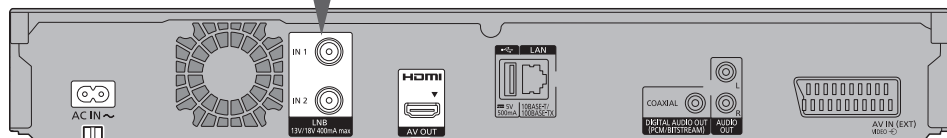
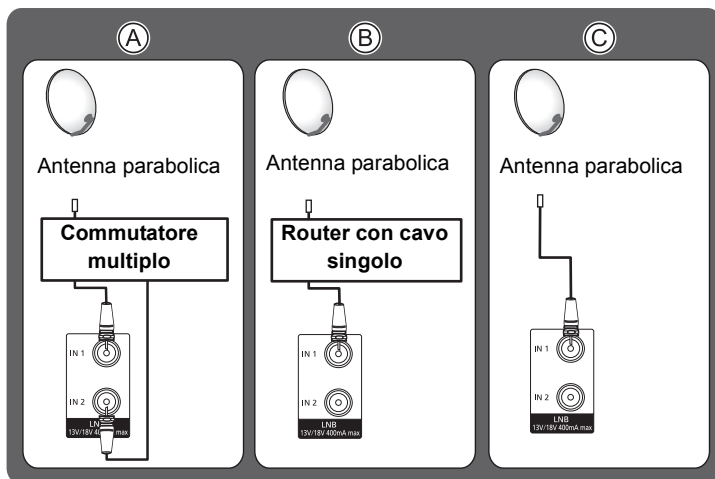

Pannello posteriore di questa unità

Cavo di alimentazione CA
(in dotazione)
• Collegare solo dopo che tutti
gli altri collegamenti sono
completati.

Presca di rete domestica
(CA 220 V a 240 V, 50 Hz)

Cavo HDMI



Connessione

Collegamento di un Set Top Box o di un dispositivo video

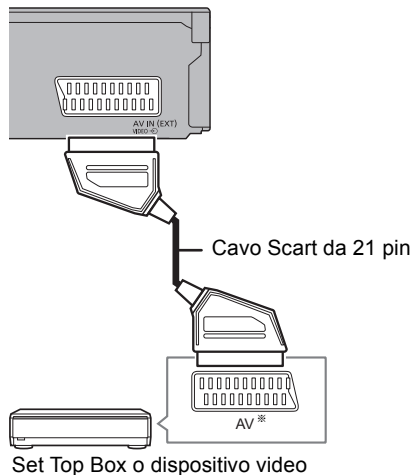

* Per il terminale AUDIO/VIDEO è necessario un adattatore a 21 pin.

Connessioni amplificatore/ricevitore

Terminale HDMI

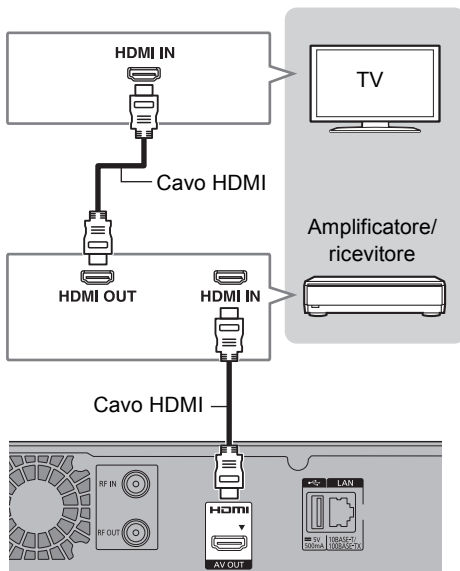

- Se l'amplificatore/ricevitore non è compatibile con 3D o 4K non sarà possibile visualizzare programmi 3D o immagini 4K con questa connessione.

■ Amplificatore/ricevitore non compatibile con 3D o 4K

È possibile riprodurre programmi 3D o immagini 4K quando questa unità è collegata a un televisore compatibile con 3D o 4K.

- Questa connessione supporta solo un massimo di 5.1 canali.

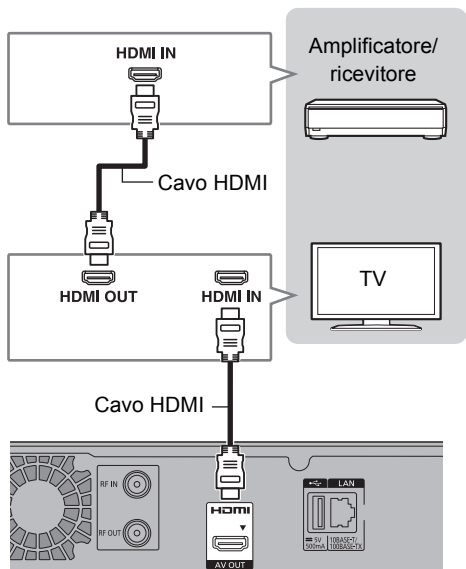

- Quando si utilizza un televisore o un amplificatore/ricevitore che non riportano la dicitura "ARC" sul terminale HDMI, sarà necessario collegare il televisore e l'amplificatore/ricevitore con un cavo audio digitale per riprodurre l'audio proveniente dal televisore tramite l'amplificatore/ricevitore.

Terminale DIGITAL AUDIO OUT

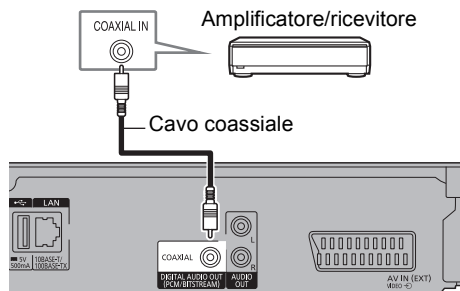

- Quando non si desidera che l'audio sia in uscita dalla TV, impostare "Uscita Audio HDMI" su "Off" (⇒ 93).

Terminale AUDIO OUT

- Collegare a terminali dello stesso colore.

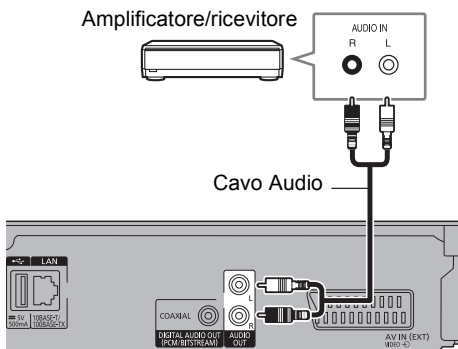

Connessione

Connessione di rete

Quando questa unità è collegata alla rete, è possibile usufruire delle funzioni di rete (funzione DLNA, Network Service, TV Anywhere, ecc.).

Per maggiori dettagli sui metodi di collegamento, consultare le istruzioni fornite con gli apparecchi collegati.

Dopo aver creato una connessione LAN cablata o wireless, è necessario effettuare le impostazioni di rete. (⇒ 24, Impostazione Rapida Rete)

Cavo di connessione LAN

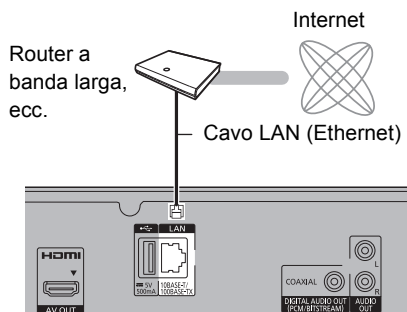

- Utilizzare soltanto cavi LAN diretti di categoria 5 o superiore (STP) per collegarsi alle periferiche.

Connessione LAN Wireless

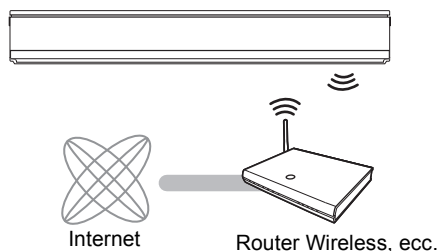

- Per informazioni aggiornate circa la compatibilità del proprio router wireless vedere <http://panasonic.jp/support/global/cs/> (Questo sito è solo in inglese.)
- L'unità non è compatibile con i servizi LAN wireless pubblici.

Impostazioni

Pulsanti funzionamento TV

È possibile comandare il televisore dagli appositi tasti sul telecomando.

- Effettuare l'impostazione se non si riesce a controllare il televisore con gli appositi tasti.

Tenendo premuto [TV , immettere il codice tramite i tasti numerici.

Produttore e numero di codice

Marca	Codice	Marca	Codice
Panasonic	01/02/03/04	NEC	36
AIWA	35	NOBLEX	33
AKAI	27/30	NOKIA	25/26/27/60/61
BEKO	05/71/72/73/74	NORDMENDE	10
BENQ	58/59	OLEVIA	45
BRANDT	10/15	ONWA	30/39/70
BUSH	05	ORION	05
CENTREX	66	PEONY	49/69
CURTIS	05	PHILCO	41/48/64
DAEWOO	64/65	PHILIPS	05/06/46
DESMET	05	PHONOLA	05
DUAL	05	PIONEER	37/38
ELEMIS	05	PROVIEW	52
FERGUSON	10/34	PYE	05
FINLUX	61	RADIOLA	05
FISHER	21	SABA	10
FUJITSU	53	SALORA	26
FUNAI	63/67	SAMSUNG	32/42/43/65/68
GOLDSTAR	05/50/51	SANSUI	05
GOODMANS	05	SANYO	21/54/55/56
GRADIENTE	36	SCHNEIDER	05/29/30
GRUNDIG	09	SEG	05/69/75/76/77/78
HITACHI	05/22/23/40/41	SELECO	05/25
IRRADIO	30	SHARP	18
ITT	25	SIEMENS	09
JVC	17/30/39/70	SINUDYNE	05
KDS	52	SONY	08
KOLIN	45	TCL	31/33/66/67/69
KONKA	62	TELEFUNKEN	10/11/12/13/14
LG	05/50/51	TEVION	52
MAG	52	THOMSON	10/15/44
METZ	05/28/79	TOSHIBA	16/57
MITSUBISHI	05/19/20/47	WHITE WESTINGHOUSE	05
MIVAR	24	YAMAHA	18/41



- Se il televisore possiede più di un codice, usare quello che funziona correttamente.
- Se la marca della vostra TV non è presente nell'elenco o se il codice numerico non è valido per la vostra TV, questo telecomando non è compatibile con la vostra TV.

Impostazioni

BCT855 **BCT850** **BCT755** **BCT750**

Impostazione rapida

Il sintonizzatore di questa unità è compatibile con i servizi di trasmissione digitali via cavo e con i servizi di trasmissione via digitale terrestre.

• In queste istruzioni per l'uso,

DVB-C : indica caratteristiche applicabili a trasmissioni digitali via cavo (DVB-C).

DVB-T : indica caratteristiche applicabili a trasmissioni via digitale terrestre (DVB-T).

• Questa unità può ricevere solo uno dei due servizi alla volta.

1 Accendere la TV e selezionare l'ingresso AV adatto alle connessioni con quest'unità.

2 Premere [⏻] sul telecomando o [⏻/!] su questa unità.

• Impostazione rapida si avvierà alla prima accensione.

3 Selezionare la lingua, quindi premere [OK].

4 Selezionare il paese, quindi premere [OK].

5 Selezionare "Canali Digitali via Cavo (DVB-C)" o "Canali Digitali Terrestri (DVB-T)", quindi premere [OK].

① **DVB-C**

Selezionare l'allocazione del numero di canale, quindi premere [OK].

• Per Germania e Austria:

Normalmente impostato su "Ordinamento standard".

• Per Svizzera:

Normalmente impostato su "Ordinamento attraverso l'operatore di rete via cavo (LCN)".



• Per cambiare l'allocazione del canale, riavviare Sintonia automatica nel menu Impostazioni di base e cambiare la selezione dell'allocazione del numero di canale. (⇒ 86)

• Se non viene trovato alcun canale, riavviare Sintonia automatica nel menu Impostazioni di base. (⇒ 86)

② **DVB-C**

Selezionare "Avvio ATP", quindi premere [OK].

• **Frequenza**

Auto

Verrà utilizzata automaticamente la frequenza predefinita.

Manuale

Immettere la frequenza specificata dal provider via cavo utilizzando i tasti numerici.

• **ID di rete**

Auto

Verrà utilizzato automaticamente l'ID di rete predefinito.

Manuale

Immettere l'ID di rete specificato dal provider via cavo utilizzando i tasti numerici.



• Per alcuni provider via cavo è possibile che occorra impostare la Frequenza e l'ID di rete. Per ulteriori informazioni, consultare il provider via cavo.

6 Sintonia automatica si avvierà automaticamente. (Questa operazione può richiedere qualche tempo.)

DVB-C

Una volta completata la sintonizzazione, premere [OK].

7 L'orologio verrà impostato automaticamente. Se viene visualizzata la schermata di impostazione dell'orologio, impostare l'ora manualmente (⇒ 97, Data e ora).

8 Impostare Quick start su "On", "Off" o "Impostazione Timer per Quick Start", quindi premere [OK].

9 Selezionare la voce appropriata a seconda del tipo di televisore posseduto. (⇒ 93, Schermo TV)

Quando viene visualizzato il messaggio "Impostazioni Facili sono state completate.", Impostazione rapida è completato.

Per fermarsi a metà strada

Premere [RETURN ⏪].

Per riavviare il setup o cambiare il tipo di segnale TV (⇒ 86, Sintonia automatica)

Per controllare che i canali siano stati sintonizzati correttamente (⇒ 29, Uso di Elenco Canali)



• Se la sintonizzazione viene cancellata prima del termine, è possibile che non si riescano a ricevere i canali. Riavviare nuovamente.

BST855 **BST850** **BST755** **BST750**
Impostazione rapida

- 1** Accendere la TV e selezionare l'ingresso AV adatto alle connessioni con quest'unità.
- 2** Premere [⏻] sul telecomando o [⏻/I] su questa unità.
 - Impostazione rapida si avvierà alla prima accensione.
- 3** Selezionare la lingua, quindi premere [OK].
- 4** Selezionare il paese, quindi premere [OK].
- 5** Selezionare la modalità di ricerca, quindi premere [OK].
- 6** Selezionare "DiSEqC (Sintonizzatore doppio)", "Sistema cavo singolo" o "DiSEqC (Sintonizzatore singolo)", quindi premere [OK].

Quando si seleziona "Sistema cavo singolo"

- 1** Effettuazione delle impostazioni relative alla banda utente.

Impostazioni banda selezionata	
Avvio ATP	
Verificare le impostazioni Selezione banda prima di iniziare la Sintonia Automatica.	
Tuner 1	
Selezione banda	C1
Selezione frequenza banda	1284 MHz (predefinito: 1284 MHz)
PIN banda utente	Off
Tuner 2	
Selezione banda	C2
Selezione frequenza banda	1400 MHz (predefinito: 1400 MHz)
PIN banda utente	Off
Selezione OK Ortomano	

• Selezione banda

È possibile scegliere una banda utente compresa tra C1 e C8. Impostare una Selezione banda non utilizzata da altri dispositivi.

- Quando si assegna una sola banda utente del router, impostare "Tuner 2" su "OFF". Si noti che non sarà possibile registrare due programmi contemporaneamente.

• Selezione frequenza banda

Impostare la Selezione frequenza banda utilizzando i tasti numerici.

• PIN banda utente

Se il router con cavo singolo richiede un PIN per accedere a una banda utente, immettere il PIN.

- Per ulteriori informazioni consultare il manuale del router a cavo singolo ecc.

- 2** Selezionare "Avvio ATP", quindi premere [OK].

Ha inizio l'Sintonia automatica.

Queste operazioni (Ricerca satellite in corso e Ricerca canali) potrebbero richiedere un po' di tempo.

- Quando si seleziona "DiSEqC (Sintonizzatore doppio)" o "DiSEqC (Sintonizzatore singolo)"

Sintonia automatica	
Satellite	Controllo dell'LNB1 in corso
Progres.	0% 100%
Ciò richiede fino a 40 minuti circa.	
LNB in 1	Controllo in corso.
LNB in 2	Controllo in corso.
Satellite	
Premi RETURN per saltare l'installazione satellite	
Ricerca satellite in corso	

- Quando si seleziona "Sistema cavo singolo"

Sintonia automatica	
Satellite	Controllo dell'LNB1 in corso
Progres.	0% 100%
Ciò richiede fino a 40 minuti circa.	
Tuner 1	Controllo in corso.
Tuner 2	Controllo in corso.
Satellite	
Premi RETURN per saltare l'installazione satellite	
Ricerca satellite in corso	

Una volta completata la sintonizzazione, l'orologio verrà impostato automaticamente. Se viene visualizzata la schermata di impostazione dell'orologio, impostare l'ora esatta manualmente (⇒ 97, Data e ora).

- 7** Impostare Quick start su "On", "Off" oppure "Impostazione Timer per Quick Start", quindi premere [OK].

- 8** Selezionare la voce appropriata a seconda del tipo di televisore posseduto. (⇒ 93, Schermo TV)

Quando viene visualizzato il messaggio "Impostazioni Facili sono state completate.", l'impostazione rapida è completata.

Per fermarsi a metà strada

Premere [RETURN ⊕].

Per riavviare il setup (⇒ 87, Sintonia automatica)

Per controllare che i canali siano stati sintonizzati correttamente (⇒ 29, Uso di Elenco Canali)



- Se la sintonizzazione viene cancellata prima del termine, è possibile che non si riescano a ricevere i canali. Riavviare nuovamente.

Impostazioni

Impostazione Rapida Rete

Dopo aver completato “Impostazione rapida”, è possibile continuare con “Impostazione Rapida Rete”.

Selezionare “Via Cavo” o “Wireless”, quindi premere [OK].

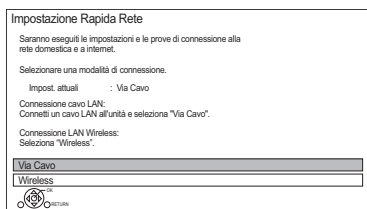

Connessione “Via Cavo”

Seguire le istruzioni sullo schermo per effettuare le impostazioni di connessione.

Connessione “Wireless”

Prima di iniziare la configurazione della connessione wireless

- Ottenere il proprio nome di rete (SSID*1).
- Se la connessione wireless è crittografata accertarsi di conoscere la chiave di crittografia.

Selezionare “Cerca rete wireless” o “WPS (tasto PUSH)” e premere [OK], quindi seguire le istruzioni visualizzate sullo schermo per procedere con le impostazioni.

Cerca rete wireless:

Verranno visualizzate le reti wireless disponibili. Selezionare il nome della propria rete, quindi premere [OK].

- Se il proprio nome di rete non viene visualizzato eseguire una nuova ricerca premendo il tasto rosso sul telecomando.
- Gli SSID nascosti non verranno visualizzati. Immetterlo manualmente utilizzando “Impostazioni Wireless”. (⇒ 94)

- Se la rete wireless è criptata, verrà visualizzata una schermata per l'immissione della chiave di crittografia. Immettere la chiave di crittografia della propria rete.

WPS (tasto PUSH):

Se il proprio router wireless supporta WPS (tasto PUSH), è possibile effettuare le impostazioni facilmente premendo il pulsante WPS su di esso. WPS (Wi-Fi Protected Setup™) è uno standard che facilita le impostazioni relative alla connessione ed alla sicurezza di dispositivi LAN wireless.

- 1 Premere il pulsante WPS o il pulsante corrispondente del router wireless sino a che la spia inizia a lampeggiare.
 - Per ulteriori informazioni, vedere le istruzioni per l'uso del router wireless.
- 2 Premere [OK].

Ad es.

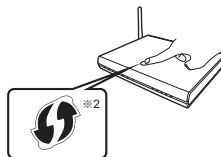

Per riavviare Impostazione Rapida Rete

- 1 Premere [FUNCTION MENU]. (⇒ 26)
- 2 Selezionare "Impostazioni di base" in "Impostazioni", quindi premere [OK].
- 3 Selezionare "Impostazione Rapida Rete" in "Rete", quindi premere [OK].

Per effettuare di nuovo ciascuna impostazione singolarmente

Se "Impostazione Rapida Rete" non funziona correttamente o quando si cambiano le impostazioni singolarmente, effettuare i seguenti passaggi:

- 1 Premere [FUNCTION MENU]. (⇒ 26)
- 2 Selezionare "Impostazioni di base" in "Impostazioni", quindi premere [OK].
- 3 Selezionare "Impostazioni Rete" in "Rete", quindi premere [OK].
- 4 Consultare "Impostazioni Rete". (⇒ 94)

Verificare la sicurezza prima di utilizzare Funzione Rete Domestica

Se si imposta "Funzione Rete Domestica" su "On", tutti i dispositivi collegati alla stessa rete possono accedere a questa unità. Assicurarsi che il router della propria rete domestica disponga di un sistema di sicurezza adeguato a prevenire accessi non autorizzati.



- Per ulteriori informazioni consultare le istruzioni di funzionamento dell'hub o del router.
- Se si imposta "Funzione Rete Domestica" o "TV Anywhere" su "On", l'impostazione di "Quick start" è fissata su "On".
- Non utilizzare questa unità per connettersi a una rete wireless per la quale non si dispone del diritto di utilizzo. Durante la ricerca automatica delle reti wireless, è possibile che vengano visualizzate delle reti wireless (SSID) per le quali non si dispone del diritto di utilizzo; l'utilizzo di tali reti, tuttavia, può essere considerato come un accesso illegittimo.
- Dopo aver effettuato le impostazioni di rete su questa unità, è possibile che le impostazioni del router wireless (livello di crittografia, ecc.) cambino. Quando si hanno problemi ad accedere alla rete sul PC, accertarsi che le impostazioni di rete sul PC corrispondano a quelle sul router wireless.
- È necessario essere consapevoli che se si utilizza un collegamento non crittografato è possibile che il contenuto della comunicazione venga visualizzato illegalmente da terze parti, o che vengano intercettate informazioni personali/riservate.

- *1 SSID:
Un SSID (Service Set IDentification) è un nome utilizzato da una LAN wireless per identificare una rete particolare. La trasmissione è possibile se l'SSID corrisponde in entrambi i dispositivi.
- *2 Il router wireless compatibile con Wi-Fi Protected Setup™ dovrebbe riportare il relativo marchio.

Schermata FUNCTION MENU

È possibile accedere facilmente alle funzioni desiderate, quali riproduzione, registrazione via timer, impostazioni dell'unità ecc. utilizzando FUNCTION MENU.

1 Premere [FUNCTION MENU].

BCT855 **BCT850** **BST855** **BST850**

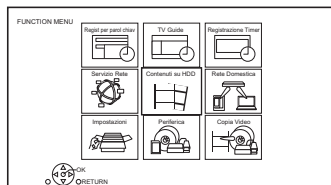

BCT755 **BCT750** **BST755** **BST750**

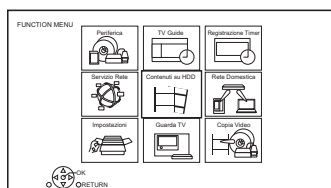

2 Selezionare la voce, quindi premere [OK].

Elenco FUNCTION MENU

- **BCT855** **BCT850** **BST855** **BST850**
Regist per parol chiv (⇒ 40)
- **TV Guide (⇒ 29)**
- **Registrazione Timer (⇒ 37)**
- **Servizio Rete (⇒ 77)**
- **Contenuti su HDD**
 - Titoli registrati (⇒ 43)
 - Video (AVCHD) (⇒ 43)
 - Video (MP4 / Xvid / MKV) (⇒ 46)
 - Immagine (⇒ 66)
 - Musica (⇒ 70)
- **Rete Domestica**
 - Miracast (⇒ 75)
 - Client DLNA (⇒ 73)
 - Mezzi Renderizz. (⇒ 74)
 - Wi-Fi Direct (⇒ 75)
- **Impostazioni**
 - Impostazioni di base (⇒ 85)
 - Le impostazioni di Sintonia DVB, Audio, Display, Connessioni, Rete ecc. dell'unità possono essere modificate.
 - TV Anywhere (⇒ 77)
 - Sfondo
Personalizzare lo sfondo del FUNCTION MENU.
 - Per selezionare tra le "Immagine", registrare prima la foto. (⇒ 67)
 - Gestione Dati BD-Video (⇒ 48)
- **Periferica**
 - Disco
 - Scheda SD
 - Dispositivo USB
 - USB HDD
- **BCT755** **BCT750** **BST755** **BST750**
Guarda TV (⇒ 29)
- **Copia Video**
 - Menu Copia (⇒ 60)
 - Copia Video (AVCHD) su DVD-R (⇒ 65)

Visualizzazione delle trasmissioni

1 Premere [INPUT SELECT] e selezionare "TV", quindi premere [OK].

2 Premere [CH ^ v] per selezionare il canale.

- È anche possibile selezionare il canale grazie alle seguenti operazioni.
- Utilizzo dei tasti numerici
- Uso di Elenco Canali (⇒ 29)
- Utilizzo del sistema TV Guide (⇒ 29)
- Utilizzo delle informazioni sul canale (⇒ destra)

Per passare al canale precedentemente attivo

Premere [LAST VIEW ○].

- Questa funzione è disponibile solo per i canali che si sono guardati per più di 10 secondi.

Per passare ai canali radio o a tutti i canali

Premere [RADIO/TV].



- Per selezionare il canale più facilmente è possibile inserirlo tra i canali Preferiti. (⇒ 85, 87, Modifica preferiti)

Se questa unità richiede un PIN

Inserire il PIN utilizzando i tasti numerici e seguendo le istruzioni sullo schermo.

- **Se si sceglie un PIN, annotarlo nel caso lo si dimenticasse.**
- Il PIN (tranne quello CAM) può essere cambiato tramite "Immissione PIN". (⇒ 97)
- Per il PIN della CAM, consultare le istruzioni per l'uso della propria CAM.

Se i canali criptati non appaiono

Per guardare una trasmissione criptata, inserire il Modulo CI nello slot CI. (⇒ 14)

- Impostare "Interfaccia comune". (⇒ 94)

Utilizzo delle informazioni sul canale

Durante la visione di un programma

Premere [STATUS ⓘ].

Vengono visualizzate le informazioni sul canale.

Ad es.

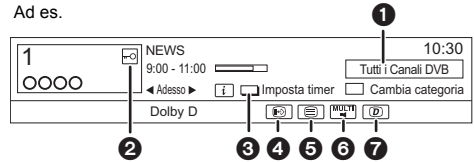

- 1** Categoria corrente
- 2** Trasmissione criptata
- 3** Imposta timer (⇒ 38)
- 4** Sottotitoli
- 5** Teletext
- 6** Audio multiplo/Sotto-canale
- 7** Servizi di dati (Hybrid Broadcast Broadband TV) (⇒ 28)

Per visualizzare le informazioni dettagliate

Premere di nuovo [STATUS ⓘ].

Per nascondere la schermata delle informazioni

Premere [EXIT ⊗].

Per cambiare Categoria

Premere il tasto blu.

• Salvataggio dei canali preferiti

- 1 Premere [OPTION].
- 2 Selezionare "Menu TV Digitale", quindi premere [OK].
- 3 Selezionare "Modifica preferiti", quindi premere [OK].
- 4 Consultare "Modifica preferiti". (⇒ 85, 87)

Per passare dal programma corrente a quello successivo

Premere [◀, ▶].

Per passare ad un altro canale

Premere [▲, ▼], quindi premere [OK].

Commutazione dell'audio

Premere [AUDIO].

- L'audio cambierà a seconda dei contenuti del programma ogni volta che viene premuto il tasto.

Visualizzazione delle trasmissioni

Per visualizzare i sottotitoli

Quando compare “” nelle informazioni del canale (⇒ 27)

Premere [STTL ].

- Premere nuovamente per nascondere i sottotitoli.

Per cambiare la lingua dei sottotitoli

1 Premere [OPTION].

2 Selezionare “Lingua sottotitoli” in “Menu TV Digitale”, quindi premere [OK].

3 Selezionare la lingua desiderata.

- Premere [EXIT ] per uscire dalla schermata.



- Alcuni contenuti dei sottotitoli possono essere visualizzati utilizzando il Teletext. (⇒ di seguito)

Per utilizzare il servizio dati (Hybrid Broadcast Broadband TV)

Per utilizzare l'applicazione Hybrid Broadcast Broadband TV, effettuare il collegamento alla rete e le impostazioni. (⇒ 20, 24)

- Impostare “Impostazione HbbTV” su “On”. (⇒ 87)



- È possibile che le operazioni siano diverse a seconda dell'emittente.
- Le istruzioni sullo schermo potrebbero non corrispondere ai tasti del telecomando.
- È possibile che occorra del tempo prima di visualizzare il servizio dati.
- Alcune funzioni del servizio dati potrebbero essere disattivate durante la registrazione.





Per visualizzare il Teletext

Quando compare “” nelle informazioni del canale (⇒ 27)

1 Premere [TEXT ].

- Quando viene visualizzato il Teletext del servizio dati, premere nuovamente

[TEXT ].

2 Utilizzare [, , , ], i tasti numerici o i tasti colorati, ecc. seguendo le istruzioni sullo schermo.



- È possibile cambiare la modalità di visualizzazione. (⇒ 92, Teletext)

Aspetto

È possibile cambiare la modalità di visualizzazione.

Consultare “Modifica del formato dello schermo”. (⇒ 103)

Per selezionare i contenuti nelle trasmissioni

Quando un programma contiene segnali audio ecc., è possibile selezionare i segnali.

1 Premere [OPTION].

2 Selezionare “Menu TV Digitale”, quindi premere [OK].

3 Selezionare “Multi Audio” o “Sotto-canale”, quindi premere [OK].

4 Selezionare la voce.

Informazioni su Profilo operatore

A seconda della CAM, l'elenco dei canali potrebbe essere aggiornato con quello consigliato dalla CAM.

Per eseguire un aggiornamento, seguire le istruzioni sullo schermo.

- Se viene annullata, la notifica compare invece nelle informazioni del canale (⇒ 27).

Ad es.



Per eseguire l'aggiornamento della lista dei canali, premere il tasto rosso.



- Se si esegue un aggiornamento, l'elenco dei canali esistente viene eliminato. Per tornare all'elenco dei canali originale, riavviare “Sintonia automatica” nel menu “Impostazioni di base”. (⇒ 86, 87)
- I programmi di registrazione via timer possono essere cancellati. Confermare un programma del timer. (⇒ 39)

Uso di Elenco Canali

È possibile selezionare una voce dall'elenco dei nomi dei canali.

1 Premere [OK].

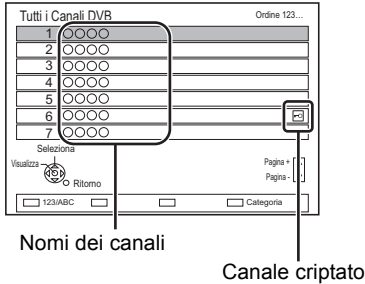

- Per ordinare il canale, premere il tasto rosso.
- Per cambiare la categoria, premere il tasto blu.

2 Selezionare il canale, quindi premere [OK].

Per saltare canali non voluti

Il canale verrà saltato la prossima volta che verrà selezionato.

- 1 Mentre si sta guardando il canale da saltare, premere [DELETE].
- 2 Premere [OK].

- **BCT855** **BCT850** **BCT755** **BCT750**
DVB-T Non è possibile saltare i canali.



- È possibile selezionare il canale escluso utilizzando il tasto numerico corrispondente al canale.
- Quando si desidera ripristinare il canale escluso, editare la lista dei canali. (⇒ 86, 87)

Per editare la Elenco Canali

Consultare "Elenco Canali". (⇒ 86, 87)

Utilizzo del sistema TV Guide

1 Premere [GUIDE].

Ad es. Visualizzazione Panorama

(**BCT855** **BCT850** **BST855** **BST850**)

TV Guide		Panorama		MR 06.01.2015 8:05		Categoria: Tutti i Canali DVB	
MAR 06.01		8:00 - 9:45	Ski workman				
1	0000	Ski workman	Penguin				
2	0000	Kitten	House dog	WiFi			
3	0000	Vacation	Hunting				
4	0000	Pampas grass	News	Top run			
5	0000	News	Com/Shopping	Moon		Area 91	
6	0000	Menus	Construction	Hippopotamus			
7	0000	Great river	Mr, Otter	Dodge			
8	0000	Great river	Mr, Otter	Dodge			

2 Selezionare il programma, quindi premere [OK].

3 Selezionare "Visualizza", quindi premere [OK].

Per cambiare visualizzazione TV Guide

Premere [GUIDE] per passare dalla visualizzazione "Panorama" alla visualizzazione "Ritratto" e viceversa.

Pagina su/giù

Premere [CH ^ v].

Per vedere l'elenco dei programmi di un altro giorno

Premere il tasto verde (Precedente) o il tasto giallo (Successivo).

Per vedere le informazioni sui programmi

Premere [STATUS ④].

Per recuperare i dati del programma per la zona dove i dati non sono stati acquisiti

Selezionare l'area, quindi premere [STATUS ④].

Per impostare una registrazione via timer utilizzando il sistema TV Guide (⇒ 35)

Ricerca dei programmi

Consultare "Ricerca dei programmi". (⇒ 36)



- Se si accede alla Rovi Guide tramite Network Service, è possibile utilizzare una TV Guide aggiuntiva che è in grado di cercare programmi attraverso parole chiave e che consente di visualizzare informazioni dettagliate, ecc. (informazioni aggiornate a giugno 2015). (⇒ 77)

Visualizzazione delle trasmissioni

REWIND LIVE TV/PAUSE LIVE TV

Questa unità salva temporaneamente su hard disk il programma TV in diretta che si sta guardando con il sintonizzatore di questa unità.

REWIND LIVE TV

È possibile riavvolgere il programma TV in diretta al punto dove è iniziato il salvataggio temporaneo (per un massimo di 1,5 ore).

- REWIND LIVE TV non funziona mentre si guarda un programma tramite un ingresso esterno.

PAUSE LIVE TV

È possibile mettere in pausa la TV in diretta e ricominciare a guardarla dalla posizione della pausa.

- 1 Quando si guarda la TV
REWIND LIVE TV:
Premere [SLOW/SEARCH ◀◀] per riavvolgere il programma.

PAUSE LIVE TV:

Premere [PAUSE ■■] per mettere in pausa.

- La durata massima di un salvataggio temporaneo è di 1,5 ore.

- 2 Se si desidera riprendere:
Premere [PLAY/× 1.3 ▶].
- È possibile effettuare ricerche o utilizzare la funzione Riproduzione Veloce, ecc.
- Se il salvataggio temporaneo si arresta (⇒ destra), la riproduzione verrà eseguita a partire da tale punto.

Visualizzazione di informazioni

Mentre la trasmissione è in pausa o si sta riavvolgendo un programma:

Premere [STATUS ⓘ].

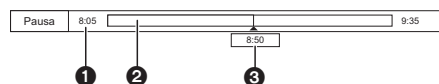

- Premere di nuovo [STATUS ⓘ].

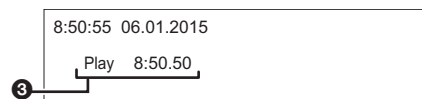

Mentre un programma proveniente da un ingresso esterno è in pausa:

Premere due volte [STATUS ⓘ].

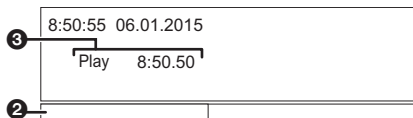

- 1 Riavvolgimento massimo consentito per il programma in diretta.
- 2 Spezzone di trasmissione temporaneamente salvato su hard disk.
- 3 Posizione corrente di riproduzione.

Per fermare REWIND LIVE TV o PAUSE LIVE TV

- 1 Premere [STOP ■].
- 2 Selezionare "SI", quindi premere [OK].

Per nascondere la visualizzazione delle informazioni

Premere [EXIT ⊗].



- Il salvataggio temporaneo si interrompe nei casi seguenti:
 - Quando si passa ad un altro canale o altra schermata
 - Quando l'unità ha iniziato a registrare usando tutti i sintonizzatori
 - Quando si utilizza PAUSE LIVE TV o REWIND LIVE TV per più di 8 ore (Tale dato può variare a seconda della quantità di spazio libero disponibile sull'HDD.)
- Queste funzioni non sono disponibili nei seguenti casi:
 - Quando l'ora non è impostata
 - Quando si imposta manualmente l'orologio (Solo per i titoli con protezione dei contenuti (Limite di validità)) (⇒ 15)
 - Quando si usano tutti i sintonizzatori per registrare programmi
 - Durante la copia
 - Mentre si sta guardando un programma che viene già registrato
 - Quando è selezionato un programma radio
 - Mentre si sta guardando un programma criptato
 - REWIND LIVE TV:
 - Quando "REWIND LIVE TV" è impostato su "Off" (⇒ 89)
 - PAUSE LIVE TV:
 - Quando si avvia una registrazione via timer tramite un ingresso esterno mentre si guarda un programma attraverso un ingresso esterno.

Registrazione di programmi TV



- Questa unità è in grado di registrare due programmi trasmessi contemporaneamente.*
- Informazioni sulla restrizione CI Plus (⇒ 15)
- Note relative alla registrazione di una trasmissione criptata (⇒ 33)

1 Selezionare il canale da registrare.

2 Premere [REC MODE] e selezionare la modalità di conversione, quindi premere [OK].

- Questa unità registrerà una volta i programmi in modalità DR, quindi li convertirà automaticamente nella modalità di registrazione selezionata mentre si trova in stand-by.
- Modalità di registrazione (⇒ 9)

Impostazione Modo di Registrazione		
HDD Rimane	h	Dimens. File
Off (DR)		
Alta Definizione	HG	Grande
	HX	↕
	HE	
	HL	
	HM	
Definizione Standard	XP	Grande
	SP	↕
	LP	
	EP	

- La modalità di conversione impostata qui verrà utilizzata come valore iniziale per la registrazione successiva.

3 Premere [REC ●].

Ha inizio la registrazione.

4 Selezionare "Stop Automatico", quindi premere [OK].

• Registrazione One Touch (OTR)

La registrazione si ferma automaticamente alla fine del programma.

REC1/OTR	
○○○○ 8:00 - 8:45	Vacation
Stop Automatico a 8:45	
Tempo Registrazione	30 min.
Registrazione continua	

* **BST855** **BST850** **BST755** **BST750**

Il numero di programmi registrabili contemporaneamente varia a seconda del setup del sistema. (⇒ 17)

Per impostare il tempo di registrazione

- 1 Selezionare "Tempo Registrazione" o "Registrazione continua" al passaggio 4 (⇒ sinistra).

Tempo Registrazione:

È possibile impostare la durata del tempo di registrazione da 30 minuti a 4 ore.

- È possibile selezionare il tempo di registrazione con [◀, ▶].

- 2 Premere [OK].

Per convertire la modalità di registrazione dopo aver registrato in modalità DR

Consultare "Conversione File". (⇒ 55)

Per controllare se la conversione è stata completata

Consultare "Per controllare se la conversione è stata completata". (⇒ 56)

Per annullare una conversione

Consultare "Per annullare una conversione "In Standby"". (⇒ 55)



- Se una registrazione via timer raggiunge il suo orario di inizio quando tutti i sintonizzatori sono in uso per la registrazione, la registrazione (OTR) di uno dei programmi termina.
- Il servizio dati non sarà registrato.
- Non è possibile riprodurre i seguenti contenuti o supporti durante la registrazione.
 - file video
 - Foto
 - USB HDD (Per i file di dati, ⇒ 9) e memoria USB
- Non è possibile eseguire la copia durante la registrazione.
- Quando "Standby automatico dopo reg. One Touch" è impostato su "On" (⇒ 96), questa unità va in standby quando non viene utilizzata per circa 5 minuti dopo il completamento di "Stop Automatico" o "Tempo Registrazione".
- Quando un programma viene registrato in forma criptata, la conversione non avrà inizio fino a quando non sarà terminata la decodifica. (⇒ 33)
- Il titolo precedente alla conversione (ossia il titolo registrato in modalità DR) verrà eliminato una volta completata la conversione.
- Il tempo necessario alla conversione corrisponderà circa alla durata della registrazione.
- Quando lo spazio disponibile su hard disk è insufficiente, la conversione non avrà inizio.
- La conversione si interrompe quando questa unità viene accesa. La conversione ricomincerà da capo non appena l'unità verrà messa in standby.
- Al momento della conversione, le impostazioni relative al contenuto audio e ai sottotitoli rimarranno quelle selezionate all'inizio della registrazione.
- Quando il programma registrato in modalità DR viene convertito, il teletext non verrà registrato.

Registrazione di programmi TV

Operazioni possibili durante la registrazione

Per controllare il programma che viene registrato

Premere [STATUS ⓘ].

es., Mentre si stanno registrando due programmi contemporaneamente

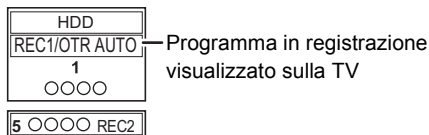

Programma in registrazione non visualizzato sulla TV

Per fermare la registrazione

Premere [STOP ■].

Quando si sta registrando un programma:

Se appare la schermata seguente

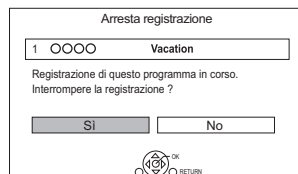

Selezionare "Si", quindi premere [OK].

Quando si stanno registrando due programmi:

Se appare la schermata seguente



- 1 Selezionare il programma, quindi premere [OK].
- 2 Selezionare "Si", quindi premere [OK].

Per mettere in pausa la registrazione

Dopo aver visualizzato il programma registrato, premere [PAUSE ■■].

- Premere nuovamente il tasto per riprendere la registrazione.
(Un titolo non viene diviso in titoli separati.)



- Non è possibile mettere in pausa i programmi di registrazione via timer.

Per registrare due programmi contemporaneamente

Durante la registrazione, eseguire i passaggi 1-4 a pagina 31.



- Il canale o l'ingresso possono essere commutati solo tra i programmi di registrazione.

Registrazione e riproduzione simultanee

È possibile riprodurre il titolo da registrare dall'inizio o i titoli precedentemente registrati su hard disk.

1 Premere [VIDEO MENU].

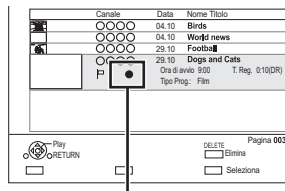

“●” viene visualizzato sul programma che viene registrato.

2 Selezionare il titolo, quindi premere [OK].

Note relative alla registrazione di una trasmissione criptata

Questa unità consente di registrare/visualizzare/riprodurre un programma criptato, decodificandolo tramite un modulo Modulo CI.

Registrazione di una trasmissione criptata

A seconda delle impostazioni selezionate per "Registrazione per Canale Criptato" (⇒ 89) la registrazione di trasmissioni criptate cambia come segue.

	Modulo CI inserito	Modulo CI non inserito
Automatico	Registrazione (Decodificata)*1	Registrazione (Criptata)
Decripta Registrazione	Registrazione (Decodificata)	Registrazione non disponibile

*1 A seconda delle specifiche del Modulo CI è possibile che la trasmissione venga registrata in forma criptata.

Registrazione/visualizzazione/riproduzione simultanea di 2 programmi criptati

Due programmi (ad es. "A" e "B") che richiedono lo stesso Modulo CI per la decriptazione verranno registrati/visualizzati/riprodotti come segue:

Quando è selezionato "Automatico"

Programma	"A"	"B"
Mentre è in corso la registrazione del programma "A", avviare la registrazione del programma "B".	Registrazione (Decodificata)	Registrazione (Criptata)
Mentre è in corso la visualizzazione/riproduzione del programma "A", avviare la registrazione via timer del programma "B".	Visualizzazione/riproduzione disponibili	Registrazione (Criptata)
Mentre è in corso la registrazione del programma "A", visualizzare/riprodurre il programma "B".	Registrazione (Criptata)*2	Visualizzazione/riproduzione disponibili

*2 Quando si inizia a vedere/riprodurre il programma "B", la registrazione del programma "A" passa da decriptata a criptata. È necessario decriptare il programma "A" per riprodurlo.

Quando è selezionato "Decripta Registrazione"

Programma	"A"	"B"
Mentre è in corso la registrazione del programma "A", avviare la registrazione del programma "B".	Registrazione (Decodificata)	Registrazione non disponibile
Mentre è in corso la visualizzazione/riproduzione del programma "A", avviare la registrazione via timer del programma "B".	Visualizzazione/riproduzione non disponibili	Registrazione (Decodificata)
Mentre è in corso la registrazione del programma "A", visualizzare/riprodurre il programma "B".	Registrazione (Decodificata)	Visualizzazione/riproduzione non disponibili

Registrazione di programmi TV

Titoli criptati

I programmi registrati in forma criptata () hanno le seguenti limitazioni:

- Il titolo criptato può essere riprodotto, ma non significa che venga decodificato e salvato in forma decodificata.
- Per alcuni programmi è possibile che la riproduzione/decodifica non siano disponibili dopo la registrazione.
- Vi sono limitazioni alla riproduzione e all'editing dei programmi criptati.
- Per copiare un programma criptato, è necessario eseguire la decodifica.





Decodifica

La decodifica viene effettuata quando l'unità è spenta. La durata di tale operazione sarà all'incirca uguale a quella della registrazione. "Copy" sul display del pannello anteriore rimane illuminato durante la decodifica.

È anche possibile eseguire la decodifica manualmente

Consultare "Decriptaggio File". (⇒ 56)



- Per eseguire la decodifica, inserire il Modulo CI nello slot CI (⇒ 14). Mentre è in corso la decodifica, non rimuovere il Modulo CI da questa unità.
- Una volta completata la decodifica il titolo precedente all'operazione verrà eliminato.
- Quando lo spazio disponibile su hard disk è insufficiente, la decodifica non avrà inizio.
- Questa funzione si interrompe quando questa unità viene accesa. La decodifica ricomincerà da capo non appena l'unità verrà spenta.
- Quando la decodifica non riesce, l'icona visualizzata sullo schermo () cambia in "" o " (Grigio)".
 - : In questo caso, provare a decodificare manualmente il titolo. (⇒ 56)
 -  (Grigio): quando il titolo è protetto da copia (La copia è proibita) tramite CI Plus CAM, l'unica operazione possibile sul titolo è la cancellazione. In questo caso cancellare il titolo.

Registrazione via timer



- È possibile impostare sino a 32 programmi con un mese di anticipo. (Ogni programma giornaliero o settimanale è contato come singolo programma.)
- Questa unità è in grado di registrare due programmi trasmessi contemporaneamente.*
- Informazioni sulla restrizione CI Plus (⇒ 15)
- Note relative alla registrazione di una trasmissione criptata (⇒ 33)

Preparativi

Se si desidera cambiare la modalità di registrazione:

Premere [REC MODE] e selezionare la modalità di registrazione, quindi premere [OK].

1 Premere [GUIDE].

Appare la schermata TV Guide.

2 Selezionare il programma, quindi premere il tasto rosso.

Viene visualizzata l'icona del timer "⊖" (rossa).

- Seguire le istruzioni sullo schermo quando vengono visualizzate.

* **BST855** **BST850** **BST755** **BST750**

Il numero di programmi registrabili contemporaneamente varia a seconda del setup del sistema. (⇒ 17)



- Alcune emittenti potrebbero non inviare le informazioni del programma. Quando le informazioni sul programma non vengono visualizzate correttamente, utilizzare la registrazione via timer manuale. (⇒ 37)
- La ricezione dei dati della Guida TV con Set Top Box non è possibile.
- Quando si esegue una registrazione via timer da un apparecchio esterno, utilizzare la registrazione via timer manuale. (⇒ 37)
- È possibile impostare l'ora iniziale e quella finale per essere certi del buon esito della registrazione via timer. (⇒ 89, Ora d'inizio registrazione, Ora di fine registrazione)

Per utilizzare il sistema TV Guide

Consultare "Utilizzo del sistema TV Guide".
(⇒ 29)

Per modificare la registrazione via timer sulla schermata TV Guide

- 1 Selezionare il programma da editare, quindi premere il tasto rosso.
- 2 Selezionare "Edita Reg. Programmata", quindi premere [OK].
- 3 Andare al passaggio 3 a pagina 37, "Programmazione manuale della registrazione via timer".

Per cancellare una registrazione via timer sulla schermata TV Guide

- 1 Selezionare il programma da cancellare, quindi premere il tasto rosso.
- 2 Selezionare "Annulla Reg. Programmata", quindi premere [OK].
(“⊖” scompare)

Operazioni possibili durante la registrazione

Consultare "Operazioni possibili durante la registrazione". (⇒ 32)

Registrazione via timer

Ricerca dei programmi

1 Sullo schermo TV Guide:

BCT855 **BCT850** **BST855** **BST850**

Premere [OPTION].

BCT755 **BCT750** **BST755** **BST750**

Premere il tasto blu.

2 Selezionare la voce, quindi premere [OK].

Ricerca per parola chiave

Visualizza i programmi che comprendono la parola chiave immessa.

- Consultare "Introduzione del testo". (⇒ 103)

Ricerca tipo Prog.

Visualizza i programmi del tipo selezionato.

- Selezionare il tipo di programma, quindi premere [OK].

Selezione categoria

Visualizza i programmi nella categoria selezionata.

- Per tornare all'elenco TV Guide precedente Selezionare "Tutti i Canali DVB".

3 Selezionare il programma, quindi premere il tasto rosso per la registrazione via timer.



- Categoria è possibile che non venga assegnata correttamente a seconda della informazioni sul programma.
- "Ricerca per parola chiave", "Ricerca tipo Prog." e "Selezione categoria" cercano i primi 250 canali su "Tutti i Canali DVB".

Per utilizzare Registrazione segnale supportato

L'ora di avvio e di arresto della registrazione può essere controllata dall'emittente, ad esempio ritardando l'avvio.

- Per usare questa funzione, impostare "Registrazione segnale supportato" su "ON". (⇒ 37)
- È possibile che la funzione Registrazione segnale supportato non sia disponibile se si cambia manualmente l'ora di avvio o di arresto di oltre 10 minuti.



- Se il segnale non viene inviato correttamente è possibile che la parte iniziale o quella finale dei programmi non vengano incluse nella registrazione.

Se appare la schermata "Programmi registrazione sovrapposti"



Per risolvere un Programmi registrazione sovrapposti

- 1 Selezionare "Cambio", quindi premere [OK].
- 2 Seguire le istruzioni sullo schermo.



Rosso: Eliminazione programma

Giallo: Uscita (la sovrapposizione non verrà risolta)

Programmazione manuale della registrazione via timer

1 Premere [PROG/CHECK].

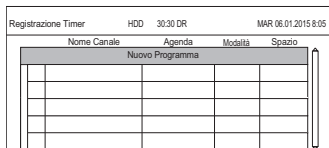

2 Selezionare "Nuovo Programma", quindi premere [OK].

3 Selezionare le voci e cambiare le voci. (⇒ destra, Opzioni relative alla registrazione via timer)

4 Premere [OK].

Il programma del timer viene memorizzato.



Per confermare e editare il programma del timer

Consultare "Per confermare e modificare un programma del timer". (⇒ 39)

Operazioni possibili durante la registrazione

Consultare "Operazioni possibili durante la registrazione". (⇒ 32)



- Quando si registra da un dispositivo esterno, "Modalità" (modalità di registrazione) è XP, SP, LP, EP o FR.
- Registrazione segnale supportato viene disabilitato quando si programma manualmente una registrazione via timer.

Opzioni relative alla registrazione via timer

Selezionare le voci e cambiare le voci.

Ad es.

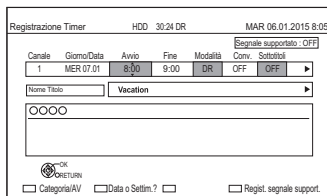

Canale

- È possibile selezionare Categoria/AV con il tasto rosso.

Giorno/Data

- È possibile selezionare "Data" o "Settimanale" premendo il pulsante verde.

• Registrazione Auto Renewal

(Solo per le registrazioni via timer quotidiane/settimanali)

Questa unità registrerà il nuovo programma su quello vecchio.

Premere il tasto giallo.

Viene visualizzato "Aggiorna : ON".

Avvio/Fine

- Tenere premuto [▲, ▼] per cambiare l'ora con incrementi di 15 minuti.

Modalità/Conv.

Fare riferimento al passaggio 2. (⇒ 31)

Sottotitoli

È possibile scegliere se registrare o meno i sottotitoli al momento della conversione.

(Solo quando una voce diversa da "OFF" è selezionata in "Conv.")

Nome Titolo

- 1 Selezionare "Nome Titolo", quindi premere [OK].
- 2 Consultare "Introduzione del testo". (⇒ 103)

Per utilizzare Registrazione segnale supportato

È possibile scegliere se usare o meno la funzione Registrazione segnale supportato premendo il pulsante blu.

Registrazione via timer

Registrazione via timer in base alle informazioni sui canali

È possibile eseguire una registrazione via timer del programma corrente o del successivo.

- 1 Durante la visione di un programma
Premere [STATUS ⓘ].

Ad es.



- 2 Visualizzare le informazioni del canale di un programma da registrare.

- Cambiare il programma con [◀, ▶].
- Cambiare il canale con [▲, ▼].

- 3 Premere il tasto giallo.

- 4 Andare al passaggio 3 a pagina 37, "Programmazione manuale della registrazione via timer".

Note riguardo la registrazione via timer

- Quando il programma registrato in modalità DR viene convertito, il contenuto audio e la lingua dei sottotitoli verranno selezionati in base alle seguenti impostazioni:
 - "Multi Audio" in "Lingua preferita" (⇒ 87, 88)
 - "Sottotitoli" in "Lingua preferita" (⇒ 87, 88)
- Quando il programma registrato in modalità DR viene convertito, il teletext non verrà registrato.
- Il servizio dati non sarà registrato.
- (Solo quando si registra in una modalità diversa da DR)
Questa unità registrerà una volta in modalità DR, quindi convertirà automaticamente i contenuti nella modalità selezionata mentre si trova in standby. Se il titolo non è stato decodificato, la conversione inizierà dopo la decodifica.
- Anche se si mette l'unità in standby durante una registrazione via timer, la registrazione non verrà interrotta.
- Quando si programmano registrazioni via timer successive, approssimativamente l'ultimo minuto del programma che precede non sarà registrato.
- La registrazione via timer non avrà inizio durante:
 - copia di un titolo ad alta velocità [con la finalizzazione o la creazione del Menu principale (+RW)]
 - copia di un titolo a velocità normale
 - conversione di un titolo in "Conversione File" (Solo quando è selezionato "Adesso")
 - copia di un video HD (AVCHD) da un dispositivo USB o scheda SD
 - copia di video/foto/file musicali
 - formattazione
 - finalizzazione/creazione del Menu principale
- Quando è attivato "Modo Pure Sound", la registrazione via timer non avrà inizio se è in corso la riproduzione di BD-Video, DVD-Video o CD musicali. (⇒ 89)

Per confermare e modificare un programma del timer

1 Premere [PROG/CHECK].

Ad es. **BCT855** **BCT850** **BST855** **BST850**

Registrazione Timer		HDD	30:30 DR	MAR 06.01.2015 8:05	
Nome canale	Agenda	Modalità	Spazio		
Word news	LUN 13.01 11:00 - 11:45	DR	OK		
Football	LUN 13.01 10:00 - 11:50	HG	OK		
Star	LUN 13.01 11:30 - 1:00	DR	I		
Dogs and Cats	MAR 07.01 8:00 - 10:45	DR	I		
Nuovo Programma					
Totale 3/32					
			Pagina +		
<input type="checkbox"/> Disattiva timer	<input type="checkbox"/> Elimina sovrapposizione	<input type="checkbox"/> Razzi	<input type="checkbox"/> Elenco parole chiave	Pagina -	

2 Selezionare il programma, quindi eseguire le operazioni.

Per disabilitare un programma del timer

Premere il tasto rosso.

- L'icona del timer "⊕" da rossa diventerà grigia.
- Premere nuovamente il tasto rosso per mettere in standby la registrazione via timer. (L'icona del timer "⊕" diventerà rossa.)

Per cancellare un programma del timer

Premere [DELETE].

Per risolvere una sovrapposizione tra registrazioni via timer programmate

Premere il tasto verde.

- Verrà visualizzato l'elenco delle registrazioni via timer che si sovrappongono. (⇒ 36)

Per modificare un programma del timer

- 1 Premere [OK].
- 2 Cambiare le opzioni relative alla registrazione via timer.
 - Consultare "Opzioni relative alla registrazione via timer". (⇒ 37)
- 3 Premere [OK].

Per visualizzare le informazioni relative a un programma

Premere [STATUS ⊕].

Per abbandonare l'elenco delle registrazioni via timer

Premere [EXIT ⊗].

Icone sullo schermo

- ⊕ Rosso: la modalità Attesa della registrazione via timer è attivata.
Grigio: la modalità Attesa della registrazione via timer è disattivata.
- Programma di registrazione corrente
- Il programma non verrà registrato, in tutto o in parte, in quanto vi è un programma che si sovrappone.
- L'hard disk è pieno.
- Programma protetto da copia
Non è stato registrato.
- Per qualche ragione la registrazione del programma non è stata completata.
- È attivata la registrazione Auto Renewal (⇒ 37).
- Registrazione segnale supportato (⇒ 37)
- Visualizzato se la registrazione programmata con timer dei due programmi criptati si sovrappone.
(Solo quando "Registrazione per Canale Criptato" è impostato su "Decripta Registrazione") (⇒ 89)
Il programma non verrà registrato, in tutto o in parte, in quanto vi è un programma criptato che si sovrappone.
- OK Visualizzato se la registrazione può stare nello spazio rimasto
- > È impostata una registrazione via timer giornaliera o settimanale.
(Data)
- ! La registrazione può anche non essere possibile perché:
 - il disco non contiene spazio sufficiente.
 - il numero massimo di titoli possibile è stato raggiunto. (⇒ 8)
 - i programmi sono disattivati, ecc.



BCT855 **BCT850** **BST855** **BST850**

- I programmi da registrare con Registrazione con parola chiave (⇒ 40) non vengono visualizzati.

Regist per parol chiav

BCT855 **BCT850** **BST855** **BST850**



L'unità può trovare programmi che comprendono parole chiave specificate da nomi dei programmi ed informazioni sui programmi sulla Guida TV, e registrare automaticamente i programmi.

- Questa unità è in grado di registrare due programmi trasmessi contemporaneamente.*
- Le restrizioni su CI Plus e sui programmi criptati applicabili quando si registrano i programmi valgono anche per questa funzione. (⇒ 15, 33)
- Note riguardo la registrazione via timer (⇒ 38)

- 1** Sulla schermata TV Guide:
Selezionare il programma per la registrazione con parola chiave e premere il pulsante blu.
- 2** Selezionare le voci e modificarle se necessario.
 - Fare riferimento alle "Condizioni di Regist per parol chiav". (⇒ destra)

Ad es.

Regist per parol chiav		VEN 09.01.2015 20:01
Specificare Condizioni ricerca e Impostazioni registrazione. Per attivare, selezionare "Imposta".		
Condizioni ricerca		Campio
Parola chiave 1		
Destinazione di ricerca		Solo nome programma
Impostazioni parola extra		
Cerca canale		Primi 250 canali
Condizione ricerca dettagliata		
Impostazioni registrazione		
<input type="button" value="Imposta"/> <input type="button" value="Annulla"/>		
<input type="checkbox"/> Inizio ricerca		

- 3** Selezionare "Imposta", quindi premere [OK].
- 4** Premere [OK].
L'icona Regist per parol chiav "Ⓞ" (blu) viene visualizzata sulla schermata TV Guide.

* **BST855** **BST850**

Il numero di programmi registrabili contemporaneamente varia a seconda del setup del sistema. (⇒ 17)



- I programmi impostati per essere registrati automaticamente con Registrazione con parola chiave non vengono visualizzati sulla schermata di conferma Registrazione via Timer. (⇒ 39) (⇒ 41, "Per visualizzare l'elenco di programmi trovati con la parola chiave impostata")
- Quando i programmi trovati da una ricerca sono troppi, raccomandiamo di modificare le impostazioni di ricerca.
- Sulla schermata Guida TV, sono visualizzati sino a 128 programmi con l'icona Regist per parol chiav "Ⓞ" (blu).

Condizioni di Regist per parol chiav

Condizioni ricerca:

Parola chiave 1-16

Immettere la parola chiave da registrare.

- Consultare "Introduzione del testo". (⇒ 103)
- La parola chiave predefinita è il titolo del programma selezionato sulla schermata TV Guide. Se il titolo del programma comprende il numero dell'episodio, ecc., cancellare il numero prima di registrare il titolo.

Destinazione di ricerca

Selezionare il target della ricerca.

Impostazioni parola extra

- 1 Aggiungere sino a due parole chiave e due parole escluse per raffinare le condizioni di ricerca.
- 2 Selezionare "Imposta", quindi premere [OK].

Cerca canale

La funzione Regist per parol chiav può cercare i primi 250 canali nell'elenco "Tutti i Canali DVB" o i primi 50 canali inseriti tra i "Preferito 1".

- Quando si imposta "Primi 50 Preferito 1" come obiettivo della ricerca, definire prima i canali che si desiderano cercare con Regist per parol chiav tra i primi 50 canali dei "Preferito 1". (⇒ 85, 87)

Condizione ricerca dettagliata

Imposta le condizioni di ricerca dettagliate.

Tipo programma

Selezionare il tipo di programma.

Registra solo servizi gratuiti

Selezionare se limitare la ricerca ai programmi gratuiti o se includere nella ricerca i programmi pay-per-view.

Formato video

Selezionare se includere nella ricerca i programmi in HD e/o SD.

Rimuovi duplicati

Quando vi sono più programmi con lo stesso titolo, la stessa ora di inizio e la stessa durata, verrà registrato solo il programma più vicino all'inizio dell'elenco dei canali.

Impostazioni registrazione:**Modo di Conversione**

Fare riferimento al passaggio 2 a pagina 31, "Registrazione di programmi TV".

Sottotitoli

È possibile scegliere se registrare o meno i sottotitoli al momento della conversione.

(Solo quando una voce diversa da "Off(DR)" è selezionata in "Modo di Conversione")

Registrazione segnale supportato

È possibile scegliere se usare o meno la funzione Registrazione segnale supportato.

(⇒ 36)

Per visualizzare l'elenco di programmi trovati con la parola chiave impostata

Premere il tasto giallo nella schermata "Regist per parol chiav".

SAB 18.10	Agenda	Nome Programma
2	ABC1	7:00-7:30 Olympic opening ceremony
23	ABC2	7:00-8:00 Olympic opening ceremony
22	ABC1	9:00-11:30  Olympic Soccer
2	ABC2/4	7:00-7:30 Olympic Judo
22	ABC1	9:00-10:30 Olympic Boxing

 **Blu:** La registrazione è stata già impostata con una parola chiave diversa.

 **Rosso:** La modalità standby della registrazione via timer è attivata.

Ordine di priorità di Regist per parol chiav

La registrazione viene effettuata con il seguente ordine di priorità:

- 1 Un programma che è già in corso di registrazione
- 2 Registrazione via timer
- 3 Un programma con un numero di parola chiave più piccolo (da 1 a 16)
- 4 Un programma che inizia per primo

Registrazione con parola chiave potrebbe non funzionare in alcuni casi. Per evitare la mancata registrazione, raccomandiamo di usare Registrazione via timer invece di Registrazione con parola chiave.

Modifica del metodo di registrazione

Selezionare il programma contrassegnato "" (Blu), quindi premere il pulsante rosso sulla schermata di stato Regist per parol chiav o sulla schermata Guida TV. (⇒ sinistra)



- I programmi impostati per la registrazione via timer non sono trattati come programmi Regist per parol chiav.

Regist per parol chiav

Visualizzare Elenco parole chiave

È anche possibile impostare le parole chiave da FUNCTION MENU.

- 1 Premere [FUNCTION MENU].
- 2 Selezionare “Regist per parol chiav”, quindi premere [OK].

Regist per parol chiav		VEN 09.01.2015 20:01
Il programma applicabile alla parola chiave indicata viene ricercato ogni giorno e la registrazione a timer viene eseguita automaticamente.		
<input type="radio"/> Parola chiave 1	World cup	▲
<input type="radio"/> Parola chiave 2	Soccer	
<input type="radio"/> Parola chiave 3	Premier League	
<input type="radio"/> Parola chiave 4	Olympic	
Parola chiave 5	--- (ness par chia)	
Parola chiave 6	--- (ness par chia)	
Parola chiave 7	--- (ness par chia)	
Parola chiave 8	--- (ness par chia)	

OK ESC/Esitna
 Opziona parola chiave Menu Video Ricerca tutte parole chiave Registrazione Timer

Per aggiungere/modificare la Parola chiave

Selezionare la Parola chiave e premere [OK], quindi effettuare le impostazioni desiderate.

- Fare riferimento a “Condizioni di Regist per parol chiav” (⇒ 40)

Per disattivare Regist per parol chiav

Selezionare Parola chiave, quindi premere il tasto rosso.

- Premere di nuovo per tornare allo standby Regist per parol chiav.

Per cercare programmi che corrispondono ad una qualsiasi delle parole chiave registrate

Premere il tasto giallo.

Per riprodurre programmi registrati con Regist per parol chiav

Premere il tasto verde.

- Fare riferimento a “Riproduzione di titoli Regist per parol chiav” (⇒ 46)

Per cancellare la Parola chiave registrata

- 1 Selezionare Parola chiave, quindi premere [DELETE].
- 2 Selezionare “Si”, quindi premere [OK].

Per cambiare la priorità di registrazione delle parole chiave

- Fare riferimento a “Ordine di priorità di Regist per parol chiav” (⇒ 41)

- 1 Premere [OPTION].
- 2 Selezionare “Modifica priorità”, quindi premere [OK].
- 3 Premere [▲, ▼] per modificare la posizione, quindi premere [OK].

Cancellazione automatica di Regist per parol chiav

Per impostazione predefinita, quando la capacità dell'HDD è insufficiente, l'unità elimina automaticamente i titoli registrati utilizzando la funzione Registrazione con parola chiave, iniziando da quello con la data di registrazione meno recente.

Effettuare quanto segue per non cancellarli in base alle esigenze.

- Proteggere i titoli.
- Modificare le impostazioni di cancellazione automatica. (⇒ 46)
- Rimuovere i titoli da “Regis par chiav”.
- Copiare i titoli prima di cancellarli.

Riproduzione dei titoli su HDD



* Solo "Per i titoli registrati (⇒ 9)"

- 1** Premere [FUNCTION MENU].
- 2** Selezionare "Contenuti su HDD", quindi premere [OK].

Ad es.



- 3** Per riprodurre i titoli registrati: Selezionare "Titoli registrati", quindi premere [OK].

Appare la schermata Video Menu (⇒ destra).

Per riprodurre i video in HD (AVCHD): Selezionare "Video (AVCHD)", quindi premere [OK].

Nella schermata Video Menu verrà visualizzata la scheda AVCHD (⇒ destra).

Per riprodurre i file video: Selezionare "Video (MP4 / Xvid / MKV)", quindi premere [OK].

Appare la schermata con l'elenco dei video (⇒ 46).

- 4** Selezionare il titolo, quindi premere [OK].

Schermata Video Menu

Ad es.

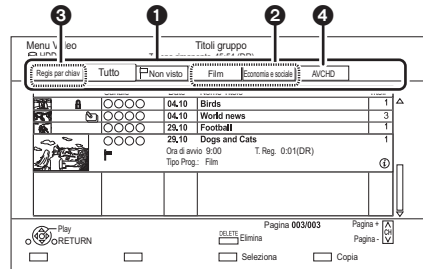

- 1** Etichetta (⇒ 45)
- 2** Tipo di programma
- 3** **BCT855** **BCT850** **BST855** **BST850**
Regist per parol chiave
Fare riferimento a "Riproduzione di titoli
Regist per parol chiave" (⇒ 46)
- 4** Scheda AVCHD





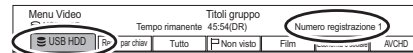







- **USB HDD** Quando si collega un USB HDD registrato, vengono visualizzati l'etichetta "USB HDD" e il numero di registrazione. Selezionare l'etichetta "USB HDD".

Ad es.



Riproduzione dei titoli su HDD

Icone dello schermo

	Programma di registrazione corrente
	Titolo protetto
	Il titolo non è stato registrato a causa della protezione contro la registrazione
	Il titolo non può essere riprodotto (Quando i dati sono danneggiati, ecc.)
	Titolo protetto da copia (La copia è consentita una sola volta)
	Per essere riprodotti i titoli richiedono una CAM con il permesso per la riproduzione. • Anche il numero di volte per cui il titolo può essere riprodotto potrebbe essere limitato.
	I titoli non possono essere riprodotti quando è trascorso un certo periodo dalla registrazione. L'icona diventa grigia dopo che è trascorso il periodo di riproduzione. • Il limite del periodo di riproducibilità può essere controllato nelle informazioni del titolo. (⇒ 45, Visualizzazione delle informazioni)
	Il titolo ha una limitazione di copia. Per essere riprodotti i titoli richiedono una CAM con il permesso per la riproduzione. Se è trascorso un certo periodo dalla registrazione, i titoli non possono essere riprodotti. • Anche il numero di volte per cui il titolo può essere riprodotto potrebbe essere limitato.
	Titolo criptato La decodifica del titolo non è riuscita • Premere [STATUS ⓘ] per visualizzarne il motivo.
	Sul titolo non è possibile eseguire operazioni di riproduzione, editing (tranne la cancellazione) o copia. Cancellare il titolo. (⇒ 53)
	Titoli raggruppati
	Il titolo non è ancora stato riprodotto

 	Il titolo è registrato utilizzando un sistema di codifica differente da quello dell'unità. Cambiare il "Sistema TV" (⇒ 93).
	Programma radio
	Contenuti 3D
	Contenuti registrati in formato 1080/50p
	Contenuti registrati in formato 1080/60p
	La registrazione non è stata completata in quanto ha avuto inizio la registrazione via timer.
	I titoli hanno un livello di protezione impostato dalla CAM.
	Il titolo registrazione Parola chiave che non è ancora stato riprodotto
	Titoli registrazione Parola chiave raggruppati
	Il titolo registrazione Parola chiave che è già stato riprodotto
	Icona di notifica per una nuova Registrazione con parola chiave
   	La visione del titolo è limitata da Elenco sicurezza bambini o Livello di controllo (⇒ 87).

*1 Sul titolo non è possibile eseguire operazioni di editing (tranne la cancellazione) o di copia.

*2 Solo **BCT855** **BCT850** **BST855** **BST850**

Etichetta

È possibile trovare rapidamente i titoli registrati selezionando l'etichetta.

Per selezionare l'etichetta

Premere [◀, ▶].

Per cambiare il tipo di etichetta del programma visualizzato

- 1 Selezionare il tipo di programma, quindi premere il tasto verde.
- 2 Selezionare la voce, quindi premere [OK].

Visualizzazione delle informazioni

Selezionare il titolo, quindi premere [STATUS ⓘ].

Visualizzazione di titoli riuniti in un gruppo

- 1 Premere [OPTION].
- 2 Selezionare "Titoli gruppo" o "Tutti i titoli", quindi premere [OK].

Titoli gruppo:

- Due o più titoli registrati in modalità di registrazione via timer giornaliera/settimanale vengono raggruppati e visualizzati come una sola voce.

• **BCT855** **BCT850** **BST855** **BST850**

Due o più titoli registrazione Parola chiave registrati dalla stessa Parola chiave.

Tutti i titoli

Riproduzione di titoli raggruppati

- 1 Sulla schermata Titoli gruppo: Selezionare la voce contrassegnata con  o



* **BCT855** **BCT850** **BST855** **BST850**

- 2 Durante la riproduzione di tutti i titoli:

Premere [PLAY/× 1.3 ▶].



- Questa funzione non può essere utilizzata se il gruppo comprende titoli criptati ().

Durante la riproduzione di un singolo titolo:

Premere [OK] e selezionare il titolo, quindi premere [OK].

Editing dei titoli raggruppati

- 1 Selezionare il titolo o il gruppo, quindi premere il tasto giallo.
 - Appare un segno di spunta. Ripetere questo passaggio.
 - Premere nuovamente il tasto giallo per annullare.
- 2 Premere [OPTION].
- 3 Selezionare la voce, quindi premere [OK].

Crea Gruppo:

I titoli selezionati sono raggruppati per formare un gruppo.

Sciogli gruppo:

Tutti i titoli del gruppo sono rilasciati.

Rimuovi:

I titoli selezionati vengono rimossi dal gruppo.

Riproduzione da Vista Capitolo

- 1 Selezionare il titolo, quindi premere [OPTION].
- 2 Selezionare "Vista Capitolo", quindi premere [OK].

Ad es.: **HDD**

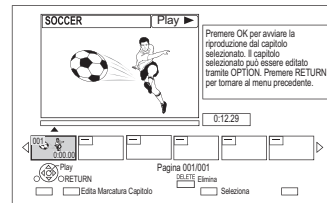

- 3 Selezionare il capitolo, quindi premere [OK].

Per modificare i capitoli in Vista Capitolo

Consultare "Editing di capitoli". (⇒ 57)



- Se il titolo viene registrato in forma criptata, il capitolo verrà creato solo dopo la decodifica del titolo.

Riproduzione dei titoli su HDD

BCT855 BCT850 BST855 BST850
 Riproduzione di titoli Regist per parol chiave

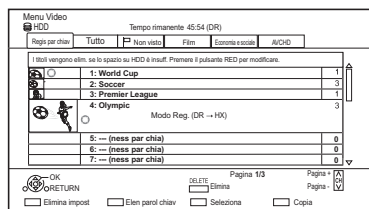
1 Selezionare la scheda "Regis par chiave".

Rosso: Cambiare le impostazioni di cancellazione automatica.

Verde: Visualizza Elenco parole chiave.
(⇒ 42)

2 Selezionare Parola chiave, quindi premere [OK].

- Premere [PLAY/×1.3 ▶] per riprodurre tutti i titoli Regist per parol chiave.

3 Selezionare il titolo, quindi premere [OK].

Per proteggere i titoli Regist per parol chiave

- 1 Selezionare il titolo, quindi premere il tasto rosso al passaggio 3. (⇒ sopra)
- 2 Selezionare "Attivare Protezione", quindi premere [OK].

Per cancellare i titoli Regist per parol chiave

È possibile eliminare le parole chiave e tutti i titoli trovati con le parole chiave.

- 1 Premere [DELETE] nel passaggio 2. (⇒ sopra)
- 2 Selezionare "Elimina", quindi premere [OK].

Per rimuovere i titoli Regist per parol chiave da "Regis par chiave"

I titoli Regist per parol chiave rimossi da "Regis par chiave" saranno trattati come titoli normali.

- 1 Selezionare il titolo, quindi premere [OPTION] nel passaggio 3. (⇒ sopra)
- 2 Selezionare "Rimu da Regis par chiave", quindi premere [OK].
- 3 Selezionare "Rimuovi", quindi premere [OK].

Per copiare i titoli Regist per parol chiave

Se si selezionano delle parole chiave prima di eseguire la copia, è possibile copiare tutti i titoli che contengono le parole chiave.

- Per informazioni sulle operazioni di copia, vedere "Copia dei titoli (⇒ 58)".

Schermata dell'elenco dei video

Ad es.

Icone dello schermo

Cartella

Titoli

Titoli (4K)

La copia sulla scheda SD non è disponibile

Torna alla cartella superiore



- Quando le seguenti condizioni sono soddisfatte, i video verranno riprodotti in formato 4K indipendentemente dalla qualità delle immagini.

- Quando questa unità è collegata a un televisore compatibile con 4K e 24p/25p

- Quando "Formato video HDMI" è impostato su "Automatico" (⇒ 93)

- Quando "Conversione 24p/25p" è impostato su "Auto" (⇒ 84)

Questa unità non può trasmettere un'immagine 4K durante la riproduzione in 3D.

Riproduzione dei titoli su supporto



* Solo "Per i file di dati (⇒ 9)"

1 Inserire il supporto.

- AVCHD: Se la schermata del menù non è visualizzata.
Premere [PLAY/× 1.3 ▶].

- ## 2
- Quando viene visualizzata la schermata Video Menu o la schermata del menu ecc.:
- Selezionare la voce o il titolo, quindi premere [OK].**
- Se necessario ripetere questo passaggio.

Per la riproduzione di una playlist creata su un altro dispositivo

- 1 Premere [FUNCTION MENU].
- 2 Selezionare "Disco" in "Periferica", quindi premere [OK].
- 3 Selezionare "Playlist", quindi premere [OK].
- 4 Selezionare la playlist, quindi premere [OK].



- **BD-V** Non è possibile riprodurre il disco mentre si registra da un dispositivo esterno. Inoltre, la riproduzione si interrompe quando inizia una registrazione via timer da un dispositivo esterno.
 - Quando le seguenti condizioni sono soddisfatte, i video verranno riprodotti in formato 4K indipendentemente dalla qualità delle immagini.
 - Quando questa unità è collegata a un televisore compatibile con 4K e 24p/25p
 - Quando "Formato video HDMI" è impostato su "Automatico" (⇒ 93)
 - Quando "Conversione 24p/25p" è impostato su "Auto" (⇒ 84)
- Questa unità non può trasmettere un'immagine 4K durante la riproduzione in 3D.

Schermata del menu

Quando è inserito il supporto, viene visualizzata una schermata di selezione per ciascuna operazione, consentendo di accedere facilmente alla schermata operativa.

Ad es.: **[USB]**

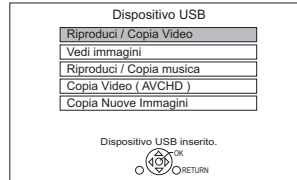

- Le voci visualizzate differiscono a seconda di ciò che è stato registrato su ogni supporto.

Se non viene visualizzata la schermata del menu, per visualizzarla è possibile effettuare l'operazione che segue.

- 1 Ad unità ferma
Premere [FUNCTION MENU].
- 2 Selezionare "Periferica", quindi premere [OK].
- 3 Selezionare il supporto, quindi premere [OK].

Schermata dell'elenco dei video

Ad es.

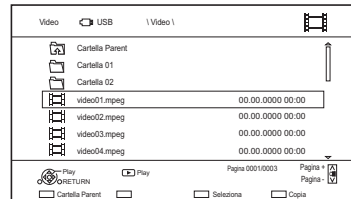

Informazioni sulle icone dello schermo (⇒ 46)

Riproduzione dei titoli su supporto

Schermata Menu Video

Ad es.

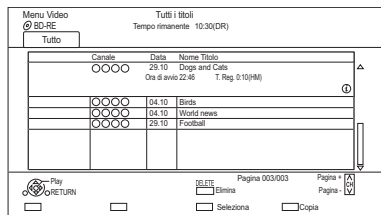

Visualizzazione delle informazioni

Selezionare il titolo, quindi premere [STATUS ⓘ].

Riproduzione da Vista Capitolo (⇒ 45)

Schermata Menu Video (AVCHD)

SD

Ad es.

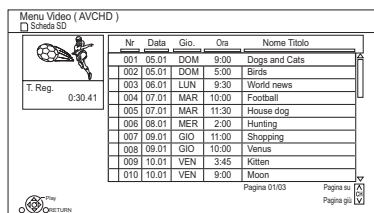

Visualizzazione delle informazioni

- 1 Selezionare il titolo, quindi premere [OPTION].
- 2 Selezionare "Informazioni", quindi premere [OK].

Note relative ai dischi BD-Live

BD-V

BD-Live consente di accedere a funzioni aggiuntive, come sottotitoli, immagini esclusive e giochi online.

Operazioni preliminari

- 1 Effettuare il collegamento alla rete e le impostazioni. (⇒ 20, 24)
- 2 Inserire un disco.

Per il metodo di riproduzione, consultare le istruzioni del disco.

Elimina dati BD-Video

Se i dati BD-Live registrati su hard disk incorporato non sono più necessari, è possibile eliminare i dati come segue.

- 1 Premere [FUNCTION MENU].
- 2 Selezionare "Gestione Dati BD-Video" in "Impostazioni", quindi premere [OK].
- 3 Selezionare "Elimina dati BD-Video", quindi premere [OK].
- 4 Selezionare "Sì", quindi premere [OK].
- 5 Selezionare "Avvia", quindi premere [OK].
- 6 Premere [OK].



- È possibile limitare l'accesso ad Internet quando si utilizzano le funzioni BD-Live (⇒ 89, BD-Live).
- Quando "Modo Pure Sound" è impostato su "On", questa unità non potrà utilizzare le funzioni BD-Live. (⇒ 89)

Operazioni durante la riproduzione



- Mentre i menu sono visualizzati, i dischi continuano a girare. Premere [STOP ■] alla fine della riproduzione per proteggere il motore di questa unità, lo schermo TV, ecc.

Procedure generali

Messaggi di stato

Premere due volte [STATUS ⓘ].

Ad es.

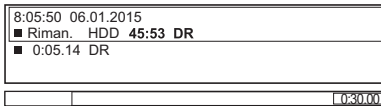

Arresto

Premere [STOP ■].

Ripresa della riproduzione

Premere [PLAY/× 1.3 ►] per ripartire dalla posizione di arresto.



- **Dischi:** Viene memorizzata solo la posizione di arresto precedente. La posizione potrebbe essere cancellata se il piatto portadisco è aperto o se l'unità viene messa in standby.

Riproduzione Veloce

Tenere premuto [PLAY/× 1.3 ►].

- Premere di nuovo per tornare alla velocità normale.



- **Xvid, MKV, MP4 e MPEG2:** la riproduzione veloce non ha effetto.
- La riproduzione veloce non ha effetto mentre si riproduce un disco DVD-RW.
- La riproduzione veloce potrebbe non essere disponibile se la registrazione è eseguita in modalità XP o FR.
- La riproduzione veloce non può essere utilizzata per i titoli criptati (Ⓜ).

Ricerca

Premere [SLOW/SEARCH ◀◀] o [SLOW/SEARCH ▶▶].

- Premere [PLAY/× 1.3 ►] per riavviare la riproduzione.



- La velocità aumenta (sono disponibili 5 velocità).
(◀▶) (▶▶): Fino a 3 velocità)
- **Xvid, MKV, MP4 e MPEG2:** L'audio non è udibile durante la ricerca a tutte le velocità.

Pausa

Premere [PAUSE ||].

- Premere [PLAY/× 1.3 ►] per riavviare la riproduzione.

Rallentatore

In pausa, premere [SLOW/SEARCH ◀◀] o [SLOW/SEARCH ▶▶].

- Premere [PLAY/× 1.3 ►] per riavviare la riproduzione.



- La velocità aumenta (sono disponibili 5 velocità).
- **Xvid, MKV, MP4 e MPEG2:** Il rallentatore non ha effetto.
- **BD-V, AVCHD (DVD-R) (SD):** Solo in avanti [SLOW/SEARCH ▶▶].
- Il rallentatore non può essere utilizzato per i titoli criptati (Ⓜ).

Operazioni durante la riproduzione

Avanzamento per fotogrammi

In pausa, premere [◀] (◀◀) o [▶] (▶▶).

- Ciascuna pressione mostra il fotogramma successivo.
- Tenere premuto per cambiare in successione in una direzione o l'altra.
- Premere [PLAY/×1.3 ▶] per riavviare la riproduzione.



- **Xvid, MKV, MP4 e MPEG2:** L'avanzamento fotogramma per fotogramma non ha effetto.
- **BD-V, AVCHD (DVD-R) (SD):** Solo in avanti [▶] (▶▶).
- L'avanzamento fotogramma per fotogramma non può essere utilizzato per i titoli criptati (◻).

Salto Manuale

Salta in avanti di 1 minuto:

Premere [MANUAL SKIP +60s].

Salta all'indietro di 10 secondi:

Premere [MANUAL SKIP -10s].



- **Xvid e MKV:** Il salto manuale non ha effetto.

Salto del tempo specificato

- 1 Premere [TIME SLIP].
- 2 Selezionare il tempo con [▲, ▼].
 - Tenere premuto [▲, ▼] per cambiare il tempo di 10-minuti.
- 3 Premere [OK].
 - La riproduzione salta il periodo di tempo specificato.



- **BD-V (DVD-V), Xvid, MKV, AVCHD, MP4 e MPEG2:** [TIME SLIP] non ha effetto.

Per visualizzare il menù

BD-V (DVD-V)

- 1 Premere [OPTION].
- 2 Selezionare "Menu Riproduzione", quindi premere [OK].
- 3 Selezionare "Top Menu", "Menu Pop-up" o "Menu", quindi premere [OK].

Salto a un titolo o a un capitolo

Premere [SKIP ◀◀] o [SKIP ▶▶].



- **HDD (USB HDD)** (Per i titoli registrati, ⇨ 9): Il titolo non verrà saltato. Tuttavia i titoli all'interno dei gruppi verranno saltati. (⇨ 45)
- [SKIP ▶▶] non ha effetto per i titoli criptati (◻).

Creazione dei Segni di Capitolo

HDD (USB HDD) (Per i titoli registrati, ⇨ 9)

BD-RE (BD-R) (RAM)

Durante la riproduzione o la pausa
Premere [CHAPTER].

Per cancellare i Segni di Capitolo

HDD (USB HDD) (Per i titoli registrati, ⇨ 9)

BD-RE (BD-R) (RAM)

- 1 Durante la pausa
Premere [SKIP ◀◀] o [SKIP ▶▶] e saltare al punto che si vuole cancellare.
- 2 Premere [CHAPTER].
- 3 Selezionare "Si", quindi premere [OK].

Cambio dell'audio

Premere [AUDIO].

- L'audio cambierà ogni volta che viene premuto il tasto, a seconda dei contenuti registrati.

Cambio dei sottotitoli

HDD **USB HDD** (Per i titoli registrati, ⇨ 9)

BD-RE **BD-R**

- 1 Premere [STTL ].
 - 2 Premere [OK].
 - 3 Selezionare "On" o "Off", quindi premere [OK].
- Se si desidera cambiare la lingua del sottotitolo, selezionarlo nel menu Comandi principali (⇨ 83).

BD-V **DVD-V**, **Xvid e MKV**:

Visualizzazione con "Impostazioni sottotitoli" nel menu Comandi principali (⇨ 83).



- **Xvid e MKV**: Se il testo dei sottotitoli non viene visualizzato in modo corretto, provare a cambiare le impostazioni di lingua (⇨ 89, Testo Sottotitoli).

Visualizzazione del Teletext

HDD **USB HDD** (Per i titoli registrati, ⇨ 9)

BD-RE **BD-R**

Premere [TEXT ].



- La modalità di visualizzazione Teletext è soltanto TOP (FLOF).
- Alcune funzioni potrebbero non essere disponibili.
- Non è possibile visualizzare Teletext quando sono attivati i sottotitoli.

Aspetto

È possibile modificare il formato dello schermo. (⇨ 103)

Riproduzione di video 3D

Preparativi

Collegare un televisore compatibile con il 3D a questa unità. (⇨ 16, 17)

- Effettuare le operazioni preliminari necessarie per il televisore.

Eseguire la riproduzione seguendo le istruzioni visualizzate sullo schermo.

Impostazioni 3D iniziali

Riproduzione 3D per BD-Video

È anche possibile riprodurre dischi 3D in 2D (video convenzionale). (⇨ 89)

Tipo 3D

Se i video 3D non possono essere riprodotti in 3D, è possibile riprodurli in 3D cambiando le impostazioni. (⇨ 93)

Uscita 3D AVCHD

Se un video 2D AVCHD viene riconosciuto come un video 3D e non viene riprodotto correttamente, è possibile riprodurlo cambiando le impostazioni. (⇨ 93)

Messaggio Riproduzione 3D

Nasconde la schermata di notifica della visualizzazione in 3D. (⇨ 93)

Operazioni durante la riproduzione

Impostazioni 3D durante la riproduzione

Cambiare questa impostazione quando la schermata non viene visualizzata correttamente per i programmi compatibili con il 3D.

- 1 Premere [OPTION].
- 2 Selezionare "Imp. Riproduzione" in "Menu Riproduzione", quindi premere [OK].
- 3 Selezionare "Impostazioni 3D", quindi premere [OK].
- 4 Selezionare la voce, quindi premere [OK].

Tipo Uscita

- Originale:
Verrà mantenuto il formato originale delle immagini.
- Side by side:
Formato per le immagini in 3D costituito da una schermata per l'occhio destro e una per il sinistro.
- Da 2D a 3D:
Applica un effetto tridimensionale alle immagini in 2D durante la riproduzione.

Mod. Imm. 3D

- Normale
- Soft
 - Questa funzione non può essere selezionata quando "Tipo Uscita" è impostato su "Da 2D a 3D".
- Manuale:
Effetti 3D impostati manualmente (⇒ di seguito)

Impostazioni Manuali

(Per cambiare l'impostazione, impostare "Mod. Imm. 3D" su "Manuale".)

Distanza

Imposta l'entità della percezione della profondità.

Tipo Schermo

Consente di selezionare l'aspetto dello schermo durante la riproduzione in 3D (piatto o arrotondato).

Larghezza Frame

Imposta l'entità del feathering sul bordo dello schermo.

Colore Frame

Imposta il colore del feathering sul bordo dello schermo.

Liv. Display Grafico

Regola la posizione 3D in cui appaiono il menu di riproduzione, la schermata dei messaggi ecc.



- Evitare di guardare le immagini in 3D se non ci si sente bene o se si avverte un affaticamento della vista. Qualora si avvertano giramenti di testa, nausea o altre sensazioni sgradevoli mentre si guardano le immagini 3D, interrompere la visione e far riposare gli occhi.
- Questa unità garantisce la riproduzione soltanto dei programmi di tipo Frame Sequential e con schermo diviso a metà affiancato.
- Con alcuni tipi di televisori collegati, il video che si sta riproducendo potrebbe passare al formato 2D in seguito a una modifica della risoluzione o per altre ragioni. Controllare l'impostazione 3D sul televisore.
- Il video 3D trasmesso potrebbe non coincidere con le impostazioni di "Formato video HDMI" (⇒ 93) e "Output 24p" (⇒ 93).
- Potrebbe essere visualizzato in formato affiancato (su 2 schermi) quando si avvia la riproduzione del video 3D. Selezionare "Side by side" in "Tipo Uscita". (⇒ sinistra)

Eliminazione/Editing di titoli registrati

Una volta cancellato, diviso o parzialmente cancellato, il contenuto registrato non può essere ripristinato. Esser certi di voler procedere.



* Solo "Per i titoli registrati (⇒ 9)"



- Se il disco è protetto, rimuovere la protezione. (⇒ 101, Protezione disco)

BCT855 **BCT850** **BCT755** **BCT750**

- Il PIN è richiesto per modificare i titoli con **G** in alcune funzioni. (⇒ 44)

Eliminazione di titoli registrati

- 1 Sulla schermata Video Menu: Selezionare il titolo.

Ad es. **BCT855** **BCT850** **BST855** **BST850**

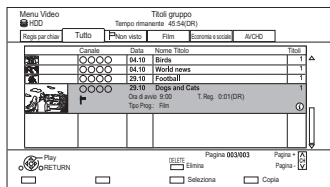

- 2 Premere [DELETE].
- 3 Selezionare "Elimina", quindi premere [OK].

Selezione multipla

Selezionare il titolo, quindi premere il tasto giallo. Viene visualizzato un segno di spunta .

Ripetere questo passaggio.

- Premere nuovamente il tasto giallo per annullare.

Cancellazione durante la riproduzione

- 1 Premere [DELETE] mentre è in corso la riproduzione.
- 2 Selezionare "Elimina", quindi premere [OK].



- Spazio disponibile su disco dopo la cancellazione:

- **HDD** **USB HDD** **BD-RE** **RAM**

Lo spazio cancellato diventa disponibile per la registrazione.

- **BD-R** **DVD-R** **+R**

Lo spazio disponibile non aumenta neppure dopo che vengono cancellati i contenuti.

- **DVD-RW** **+RW**

Lo spazio disponibile su disco aumenta solo quando l'ultimo titolo registrato viene cancellato.

- Anche dopo il completamento dell'eliminazione, potrebbe essere necessario un po' di tempo prima che venga visualizzato lo spazio disponibile aggiornato.

Editing di titoli registrati

- Se il titolo ha la protezione dei contenuti, potrebbe non essere possibile eseguire modifiche, tranne l'eliminazione. (⇒ 15)

- 1 Sulla schermata Video Menu: Selezionare il titolo.
 - Selezione multipla (⇒ sinistra)
- 2 Premere [OPTION].
- 3 Selezionare la voce, quindi premere [OK].
Ad es.

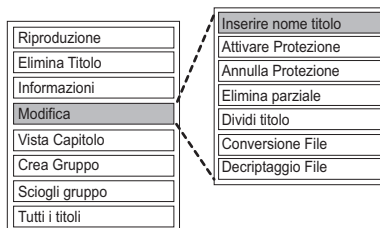

Inserimento del nome del titolo

- 1 Selezionare "Inserire nome titolo" in "Modifica", quindi premere [OK].
- 2 Consultare "Introduzione del testo". (⇒ 103)

Eliminazione/Editing di titoli registrati

Impostazione della protezione

HDD **USB HDD** **BD-RE** **BD-R** **RAM** **+R** **+RW**

L'impostazione della protezione previene la cancellazione accidentale del titolo.

- 1 Selezionare "Attivare Protezione" o "Annulla Protezione" in "Modifica", quindi premere [OK].
- 2 Selezionare "Sì", quindi premere [OK].

 appare quando si imposta la protezione.



- Questa funzione non può essere utilizzata per i titoli criptati ().

Cancellazione parziale

HDD **USB HDD** **BD-RE** **BD-R** **RAM**

- 1 Selezionare "Elimina parziale" in "Modifica", quindi premere [OK].
- 2 Premere [OK] nel punto iniziale e nel punto finale per cancellare.
 - È possibile trovare il punto desiderato utilizzando la funzione riproduzione, ricerca, ecc. (⇒ 49)
- 3 Selezionare "Continua", quindi premere [OK].
 - Selezionare "Prossima", quindi premere [OK] per cancellare altre sezioni. Possono essere impostate fino a 20 sezioni. (⇒ andare al passaggio 2)
- 4 Selezionare "Elimina", quindi premere [OK].
- 5 Premere [RETURN ].



- Questa funzione non può essere utilizzata per i titoli criptati ().
- Viene generato un segno di capitolo nella scena cancellata parzialmente.

Divisione del titolo

HDD **USB HDD** **BD-RE** **BD-R** **RAM**

- 1 Selezionare "Dividi titolo" in "Modifica", quindi premere [OK].
- 2 Premere [OK] nel punto di divisione del titolo.
 - È possibile trovare il punto desiderato utilizzando la funzione riproduzione, ricerca, ecc. (⇒ 49)
- 3 Selezionare "Continua", quindi premere [OK].
- 4 Selezionare "Dividi", quindi premere [OK].

Per confermare il punto di divisione

Dopo aver eseguito il passaggio 2.

Selezionare "Anteprima", quindi premere [OK].

- L'unità riproduce 10 secondi prima e dopo il punto di divisione.

Per cambiare il punto di divisione

Dopo aver eseguito il passaggio 2.

Riavviare la riproduzione e selezionare "Dividi", quindi premere [OK] nel punto di divisione.



- **HDD** **USB HDD** I titoli divisi diventeranno un gruppo di titoli.
- Questa funzione non può essere utilizzata per i titoli criptati ().

Conversione File

HDD **USB HDD**

Conversione File è una funzione che serve a convertire la modalità di registrazione del titolo in modalità DR e i contenuti in AVCHD. La dimensione del titolo convertito sarà sempre ridotta. Il tempo necessario all'operazione corrisponderà circa alla durata della registrazione.

- 1 Selezionare "Conversione File" in "Modifica", quindi premere [OK].

Ad es.



- 2 Impostare le opzioni di conversione, quindi premere [OK].

Modalità Reg. (⇒ 9):

- **USB HDD** Non è possibile selezionare le modalità XP, SP, LP e EP.

Sottotitoli:

• Automatico

I sottotitoli verranno registrati se sono inclusi nel titolo.

• Off

I sottotitoli non saranno registrati.

Timing:

• Adesso

La conversione inizia immediatamente dopo il passaggio 4.

- La registrazione via timer non potrà essere effettuata durante la conversione.
- Se la registrazione include un titolo criptato (Ⓜ), non è possibile selezionare "Adesso".

• In Standby

La conversione verrà effettuata dopo che l'unità verrà messa in standby.

- 3 Selezionare la voce, quindi premere [OK].

Converti ed Elimina:

Il titolo originale verrà cancellato dopo la conversione per risparmiare spazio sull'HDD.

Solo Conversione:

Il titolo originale viene conservato dopo la conversione.

- Il titolo originale verrà cancellato al termine della Conversione File, se il titolo selezionato è indicato con . (⇒ 15)

4 Conversione "Adesso":

Selezionare "Avvia", quindi premere [OK].

Conversione "In Standby":

Premere [OK].

- La conversione verrà effettuata dopo che l'unità verrà messa in standby.

"Copy" o "Conversion" sul display del pannello anteriore rimane illuminato durante la conversione.

- Se il titolo è criptato (Ⓜ) la conversione avrà inizio dopo la decriptazione.

Per annullare una conversione "Adesso"

Tenere premuto [RETURN Ⓜ] per più di 3 secondi.

Per annullare una conversione "In Standby"

Dopo aver eseguito i passaggi 1-2 (⇒ 53, Editing di titoli registrati)

- 1 Selezionare "Conversione File" in "Modifica", quindi premere [OK].
- 2 Selezionare "Sì", quindi premere [OK].

Eliminazione/Editing di titoli registrati

Per controllare se la conversione è stata completata

Premere [VIDEO MENU].

Ad es.

Canale	Data	Nome Titolo	Titoli
○○○○	04.10	Birds	1
○○○○	04.10	World news	1
○○○○	29.10	Football	1
○○○○	29.10	Dogs and Cats	1
	Ors di avvio 9:00	T. (pg. 0:01(DR→HL))	
	Time Prog.: Film		

Quando viene visualizzato “○○ → ○○ (Modalità di registrazione per la conversione)” la conversione non è finita.



- Per utilizzare “Conversione File”, è necessario che vi sia sufficiente spazio libero su hard disk.
- Il Teletext non verrà registrato.
- Conversione File si interrompe quando questa unità viene accesa durante l'esecuzione della conversione “In Standby”. La conversione ricomincerà da capo non appena l'unità verrà messa in standby.
- Quando viene eseguita la conversione, il contenuto audio e la lingua dei sottotitoli verranno selezionati in base alle seguenti impostazioni:
 - “Multi Audio” in “Lingua preferita” (⇒ 87, 88)
 - “Sottotitoli” in “Lingua preferita” (⇒ 87, 88)
- Dopo la conversione le informazioni relative al 3D non verranno conservate.

Decriptaggio File

HDD

I titoli criptati (🔒) possono essere decodificati manualmente.

- 1 Selezionare “Decriptaggio File” in “Modifica”, quindi premere [OK].
- 2 Selezionare se cancellare o meno il titolo originale, quindi premere [OK].
 - **Si**
Il titolo originale verrà cancellato dopo la decodifica per risparmiare spazio su hard disk.
 - **No**
Dopo la decodifica il titolo originale viene conservato.
- 3 Selezionare “Avvia”, quindi premere [OK].
Ha avvio la decodifica.
“Decriptaggio” viene visualizzato durante la decodifica.
 - Quando viene selezionato un titolo protetto da copia (La copia è consentita una sola volta), il titolo originale verrà eliminato dopo la decodifica. (⇒ 15)
 - Quando la decodifica non riesce, l'icona visualizzata sullo schermo (🔒) cambia in “🔒”.

Per annullare la decodifica

Tenere premuto [RETURN ⏏] per più di 3 secondi.



- Per la decodifica è necessario un Modulo CI che supporti il programma.
- Durante la decodifica non rimuovere il Modulo CI da questa unità. (⇒ 14)
- Con alcuni tipi di programmi, è possibile che non si riesca a riprodurre/decodificare le immagini.

Editing di capitoli

HDD **USB HDD** **BD-RE** **BD-R** **RAM**

- 1 Selezionare "Vista Capitolo", quindi premere [OK].
- 2 Effettuare le procedure di editing.

Edita Marcatura Capitolo:

Selezionare il punto in cui iniziare un nuovo capitolo durante la visione del titolo.

- 1 Premere il tasto verde.
- 2 Premere [OK] nel punto che si desidera dividere.
 - Ripetere questo passaggio.
- 3 Premere [RETURN ⊕] per andare alla schermata Vista Capitolo.

Per cancellare il capitolo:

- 1 Selezionare il capitolo, quindi premere [DELETE].
 - Selezione multipla (⇒ 53)
- 2 Selezionare "Elimina", quindi premere [OK].

Per combinare i capitoli (Cancellare i Segni di Capitolo):

- 1 Selezionare il capitolo, quindi premere [OPTION].
- 2 Selezionare "Unisci capitoli", quindi premere [OK].
- 3 Selezionare "Unisci", quindi premere [OK].
Il capitolo selezionato e quello successivo vengono combinati.

Riproduzione da Vista Capitolo

Consultare "Riproduzione da Vista Capitolo".
(⇒ 45)



- Numero massimo di capitoli:
(Dipende dallo stato della registrazione.)
HDD **USB HDD**: Circa 1000 per titolo
BD-RE **BD-R** **RAM**: Circa 1000 per disco
- **HDD** **USB HDD** Non sarà possibile effettuare la funzione di ripresa della riproduzione (⇒ 49) con un titolo che ha il numero massimo di capitoli.
- Questa funzione non può essere utilizzata per i titoli criptati (☒).

Eliminazione di file video dall'HDD

HDD

- 1 Nella schermata con l'elenco dei video: Selezionare il file o la cartella.

Ad es.

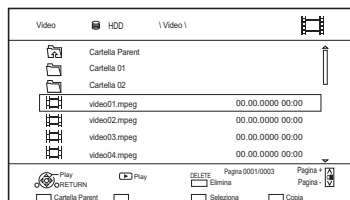

- Selezione multipla (⇒ 53)
- 2 Premere [DELETE].
 - 3 Selezionare "Sì", quindi premere [OK].



- Verranno eliminati tutti i file della cartella.

Copia dei titoli

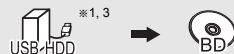

*1 Solo "Per i titoli registrati (⇒ 9)"

*2 Il titolo nel supporto sorgente verrà cancellato.

*3 Non è possibile cambiare la modalità di registrazione.

- 1 Inserire o collegare il supporto.**
- 2 Premere [FUNCTION MENU].**
- 3 Selezionare "Titoli registrati" o "Video (AVCHD)" in "Contenuti su HDD", quindi premere [OK].**
- 4 Selezionare il titolo.**
 - **Selezione multipla**
Selezionare il titolo, quindi premere il tasto giallo.
Viene visualizzato un segno di spunta .
Ripetere questo passaggio.
 - Premere nuovamente il tasto giallo per annullare.
- 5 Premere il tasto blu.**
- 6 Impostare la direzione della copia, quindi premere [OK].**
- 7 Selezionare "Sì", quindi premere [OK].**
 - Se si seleziona "No", è possibile cambiare la selezione. (⇒ 59, Per cambiare la selezione)
- 8 Effettuare le altre impostazioni, quindi premere [OK].**
(⇒ 59, Impostazione delle opzioni di duplicazione)
- 9 Selezionare "Sì", quindi premere [OK].**

Per registrare l'HDD esterno (USB HDD)

Consultare "Registrazione del USB HDD". (⇒ 81)

Per copiare un video HD (AVCHD) su un DVD-R in alta definizione

Consultare "Copiare un video HD (AVCHD) su un DVD-R in alta definizione". (⇒ 65)

Per copiare dei file video

Consultare "Copia di file video". (⇒ 65)

Rimuovere la protezione del disco

Consultare "Protezione disco". (⇒ 101)



- I titoli criptati () non possono essere copiati. (⇒ 33)
- Se si desidera scegliere la lingua dell'audio, selezionarla da "Multi Audio" in "Lingua preferita" prima di eseguire la copia (⇒ 87, 88).
- Non è possibile effettuare operazioni simultanee mentre si copia con la finalizzazione o durante la creazione di un Menu principale.

Per cambiare la selezione

- 1 Selezionare "No", quindi premere [OK] al passaggio 7 (⇒ 58).

Ad es. **HDD** → **BD-RE**

(**BCT855** **BCT850** **BST855** **BST850**)

Ordine di copia

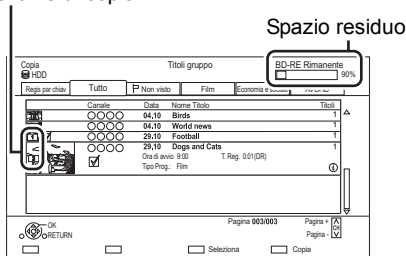

2 Per cambiare i titoli selezionati:

Selezionare il titolo, quindi premere il tasto giallo.

Ripetere questo passaggio per selezionare i titoli.

Per cambiare la qualità delle immagini:

HDD → **BD-RE** **BD-R** **RAM** **DVD-R** **DVD-RW**
+R **+RW**

- 1 Selezionare il titolo, quindi premere [OPTION].
- 2 Selezionare "Seleziona Conversione", quindi premere [OK].
- 3 Selezionare la qualità dell'immagine, quindi premere [OK].
Ripetere i passaggi se necessario.
- 3 Premere il tasto blu.
- 4 Andare al passaggio 7. (⇒ 58)

Icone dello schermo



Titoli che verranno copiati sul disco a velocità normale



Titoli non copiabili

Icone nella schermata del Video Menu

Consultare "Icone dello schermo". (⇒ 44)

Impostazione delle opzioni di duplicazione

- 1 Selezionare la voce al passaggio 8 (⇒ 58).
Ad es.

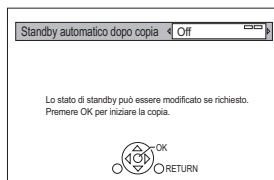

- 2 Premere [**◀**, **▶**] per cambiare le impostazioni.

• Standby automatico dopo copia On:

Questa unità va in standby quando non viene utilizzata per circa 5 minuti dopo aver completato la copia.

• Sottotitoli

Automatico:

I sottotitoli verranno registrati se sono inclusi nel titolo.



- Se si desidera scegliere i sottotitoli, selezionare la lingua da "Sottotitoli" in "Lingua preferita" prima di eseguire la copia (⇒ 87, 88).

• Finalizzazione

On:

DVD-R **DVD-RW** **+R** I dischi divengono di sola riproduzione ed è possibile riprodurli anche su altri apparecchi DVD.

• Crea Top Menu

On:

+RW È possibile riprodurre il disco su altri apparecchi DVD.



- È possibile eseguire "Finalizzazione" o "Crea Top Menu" in seguito. (⇒ 102)

Copia dei titoli

Copia da un supporto diverso da HDD con Video Menu

BD-RE **BD-R** **RAM** **+RW** → **HDD**

- 1** Inserire un disco.
Appare la schermata del menù. (⇒ 47)
- 2** Selezionare “Riproduci Video”, quindi premere [OK].
- 3** Selezionare il titolo.
 - Selezione multipla (⇒ 58)
- 4** Premere il tasto blu.

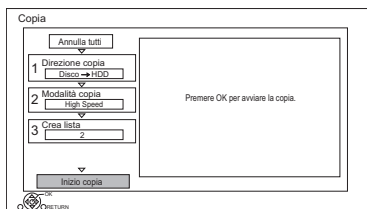

- Per cambiare le singole impostazioni di copia, vedere “Copia di titoli tramite la lista di duplicazione”. (⇒ destra)

- 5** Selezionare “Inizio copia”, quindi premere [OK].
- 6** Selezionare “S1”, quindi premere [OK].

Copia di titoli tramite la lista di duplicazione

HDD ↔ **USB HDD** ※1, 2, 3

HDD → **BD-RE** **BD-R** **RAM** **DVD-R**
DVD-RW **+R** **+RW**

USB HDD ※1, 3 → **BD-RE** **BD-R**

BD-RE **BD-R**
RAM **+RW** → **HDD**

- ※1 Solo “Per i titoli registrati (⇒ 9)”
- ※2 Il titolo nel supporto sorgente verrà cancellato.
- ※3 Non è possibile cambiare la modalità di registrazione.

1 **HDD** ↔ **USB HDD**:

- 1 Premere [FUNCTION MENU].
- 2 Selezionare “Menu Copia” in “Copia Video”, quindi premere [OK].

Tranne “HDD ↔ USB HDD”:

- 1 Inserire un disco.
Appare la schermata del menù. (⇒ 47)
- 2 Selezionare “Copia”, quindi premere [OK].

- 2** Impostare la direzione della copia.
 - 1 Selezionare “Direzione copia”, quindi premere [▶] (destra).
 - 2 Impostare “Origine” e “Destinazione”.
 - 3 Premere [◀].

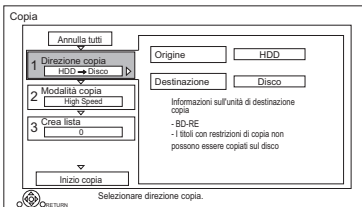

- 3** Impostare la modalità di registrazione (⇒ 9).
 - 1 Selezionare “Modalità copia”, quindi premere [▶] (destra).
 - 2 Impostare “Modalità registrazione”.
 - 3 Premere [◀].

4 Registrazione dei titoli per la copia.

- 1 Selezionare "Crea lista", quindi premere **[▶]** (destra).
- 2 Selezionare "Nuova voce", quindi premere **[OK]**.
- 3 Selezionare il titolo, quindi premere il tasto giallo.

Ripetere questo passaggio per selezionare i titoli.

Ad es.: **[HDD]**

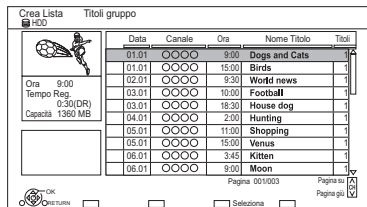

• **Per cambiare l'aspetto dell'elenco o visualizzare informazioni sul titolo**

- 1 Premere **[OPTION]**.
- 2 Selezionare la voce, quindi premere **[OK]**.



- I titoli verranno copiati nello stesso ordine dell'elenco di duplicazione. Se si vuole specificare l'ordine, editare l'elenco di duplicazione dopo che i titoli sono stati selezionati. (→ 62, Editing dell'elenco di duplicazione)

- 4 Premere **[OK]**.
- 5 Premere **[◀]**.

Dimensioni di ciascun titolo registrato

Nr.	Dim. ova voce	Titolo	Totale=0

Cap. Destinaz. 0 MB (0%)

Dimensione dei dati registrati sulla destinazione della copia

pagina 01/01

5 Altre impostazioni.

- 1 Selezionare "Altre impostazioni", quindi premere **[▶]** (destra).

Ad es.

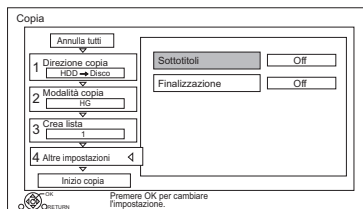

- Con alcune modalità di copia è possibile che questa schermata non venga visualizzata. (→ andare al passaggio 6)
- 2 Selezionare l'opzione di duplicazione, quindi premere **[OK]**.
(→ 59, Impostazione delle opzioni di duplicazione)
 - 3 Selezionare la voce, quindi premere **[OK]**.
 - 4 Premere **[◀]**.

6 Selezionare "Inizio copia", quindi premere **[OK]**.

7 Selezionare "Si", quindi premere **[OK]**.

Per cancellare tutte le impostazioni e gli elenchi di duplicazione registrati

Dopo aver eseguito il passaggio 1

- 1 Selezionare "Annulla tutti", quindi premere **[OK]**.
- 2 Selezionare "Si", quindi premere **[OK]**.



- I titoli criptati () non possono essere copiati. (→ 33)
- Se si desidera scegliere la lingua dell'audio e dei sottotitoli, selezionarla da "Multi Audio" in "Lingua preferita" prima di eseguire la copia (→ 87, 88).
- Non è possibile registrare contemporaneamente titoli appartenenti a gruppi e altri titoli.

Copia dei titoli

Editing dell'elenco di duplicazione

- 1 Selezionare il titolo dopo il passaggio 4-4 (⇒ 61).

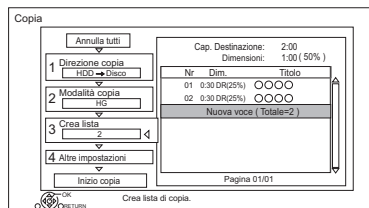

- 2 Premere [OPTION].
- 3 Selezionare la voce, quindi premere [OK].

Elimina tutto:

Tutti i titoli selezionati per la copia vengono eliminati.

Aggiungi:

Aggiunta di nuove voci alla lista di duplicazione.

- 1 Selezionare i titoli con il tasto giallo.
- 2 Premere [OK].

Elimina:

I titoli selezionati vengono cancellati.

- Selezionare il titolo, quindi premere il tasto giallo prima del passaggio 2. Ripetere questo passaggio per selezionare i titoli.

Muovi:

Cambiare l'ordine delle voci nell'elenco di duplicazione.

- Selezionare il titolo da spostare prima di eseguire il passaggio 2.

Selezionare la destinazione, quindi premere [OK].

Icone dello schermo



Titoli che non possono essere copiati in modalità alta velocità



Titoli non copiabili



Il titolo contiene delle foto

- Le foto non possono essere copiate.



(NTSC)

Titolo registrato utilizzando un sistema di codifica differente da quello dell'unità.



(PAL)

- I titoli per i quali vengono visualizzate queste indicazioni non possono essere selezionati.

Informazioni su altre icone dello schermo







(⇒ 44)

Note relative alla copia

Note relative alla copia ad alta velocità

La copia ad alta velocità è il processo di copia di un titolo su disco ad alta velocità mantenendo la modalità originale di registrazione e la durata di registrazione.

- Se si converte la modalità di registrazione la copia verrà eseguita a velocità normale.
- Le seguenti combinazioni di modalità di registrazione e supporti consentono la copia ad alta velocità.

Modalità di registrazione del titolo originale	Supporti
DR HG HX HE HL HM	  
XP SP LP EP FR	   * Solo DVD-RAM

- La copia ad alta velocità è possibile solo quando la capacità di registrazione sul supporto di destinazione è sufficiente.



È impossibile copiare ad alta velocità nei casi seguenti:

- **[HDD]** → **[BD-RE]** **[BD-R]** :
 - Copia di programmi radio
- **[HDD]** → **[DVD-R]** **[DVD-RW]** **[+R]** **[+RW]** :
 - Titoli che contengono molti segmenti cancellati
- **[HDD]** → **[+R]** **[+RW]** :
 - Titoli registrati in modalità "EP" e "FR (registrazioni di 5 ore o più)"
 - Titoli registrati in formato 16:9
- **[HDD]** → **[DVD-R]** **[DVD-RW]** :
 - Titoli registrati tramite ingresso AV in formato 16:9 utilizzando la modalità "EP" o "FR (registrazioni di 5 ore o più)"

Note relative alla copia a velocità normale

- **[DVD-R]** **[DVD-RW]** **[+R]** **[+RW]** Non è possibile copiare su disco nei seguenti casi.
 - Quando non c'è abbastanza spazio libero su hard disk.
 - Quando il numero di titoli registrati sul disco supera il limite massimo se viene effettuata la copia. (⇒ 8)
- La copia continua fino al punto cancellato.
 - **[DVD-R]** **[DVD-RW]** **[+R]** **[+RW]** Se la duplicazione viene annullata mentre viene effettuata la copia temporanea su hard disk, non sarà copiato nulla.
 - **[BD-R]** **[DVD-R]** **[DVD-RW]** **[+R]** **[+RW]** Anche se il titolo non è stato copiato sul disco, lo spazio disponibile per la registrazione su disco diminuisce.
- Quando si copia un titolo registrato in formato 1080/50p o 1080/60p, il formato della copia non può essere progressivo.

Note relative alla copia

Non è possibile copiare i seguenti titoli.

- **[USB HDD]** Titoli protetti
- **[USB HDD]** Video HD (AVCHD)
- **[RAM]** Programma radio

Note relative alla copia di programmi 3D

- Quando un programma 3D copiato viene riprodotto è possibile che non venga visualizzato correttamente. In tal caso cambiare "Tipo Uscita" durante la riproduzione del titolo. (⇒ 52)
- È possibile che le informazioni relative al 3D non vengano copiate.
- Se si desidera copiare un video 3D AVCHD su un disco in 3D, utilizzare BD-R o BD-RE con una copia ad alta velocità.

Mantenimento del segno di capitolo

- La posizione del capitolo potrebbe cambiare leggermente.
- Il numero massimo di capitoli su un disco è limitato.
 - **[BD-RE]** **[BD-R]** **[RAM]** **[DVD-R]** **[DVD-RW]** :
Circa 1000
 - **[+R]** **[+RW]** : Circa 254
(Dipende dallo stato della registrazione.)

Copia dei titoli

Copia di un disco finalizzato

DVD-V → HDD

Mentre si riproduce un disco, il contenuto riprodotto viene copiato sull'HDD secondo il tempo impostato.

- 1 Premere [FUNCTION MENU].
- 2 Selezionare "Menu Copia" in "Copia Video", quindi premere [OK].
- 3 Impostare "Modalità copia".
 - 1 Selezionare "Modalità copia", quindi premere [▶] (destra).
 - 2 Premere [OK], quindi selezionare la modalità di registrazione (XP/SP/LP/EP).
 - 3 Premere [◀].
- 4 Impostare "Durata copia".
 - 1 Selezionare "Durata copia", quindi premere [▶] (destra).
 - 2 Selezionare "Impostazione Ora", quindi premere [OK].
 - 3 Selezionare "On" o "Off".

On:
Impostare la durata della copia.

 - Impostare una durata di alcuni minuti maggiore rispetto al titolo di origine per includere anche il tempo necessario prima dell'inizio della riproduzione.

Off:
Copiare tutto il contenuto sul disco.
 - 4 Premere [◀].
- 5 Selezionare "Inizio copia", quindi premere [OK].
- 6 Selezionare "Sì", quindi premere [OK].
 - Quando è visualizzato Menu principale: Selezionare il titolo che si desidera iniziare a copiare, quindi premere [OK].

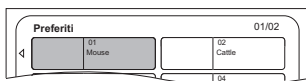

Dopo che l'ultimo titolo sul disco è stato riprodotto viene registrato il Menu principale fino al raggiungimento del tempo impostato.

Per interrompere la copia

Premere [STOP ■].

- Se interrotta a parziale completamento, la copia verrà eseguita fino a tale punto.



- Le operazioni e le indicazioni visualizzate sullo schermo durante la copia vengono anch'esse registrate.

Copia di un titolo durante la riproduzione

HDD → BD-RE BD-R RAM DVD-R DVD-RW +R +RW

- 1 Riprodurre il titolo da copiare.
 - Verranno copiati l'audio multiplo, i sottotitoli e il Teletext visualizzati durante la riproduzione.
 - Selezionare l'audio multiplo con "Multi Audio" nel menu Comandi principali (⇒ 83)
 - Selezionare i sottotitoli con "Lingua sottotitoli" nel menu Comandi principali. (⇒ 83)
- 2 Premere [OPTION].
- 3 Selezionare "Copia Titolo", quindi premere [OK].
- 4 Selezionare "Avvia", quindi premere [OK].
La copia inizierà dall'inizio del titolo indipendentemente dalla posizione raggiunta nella riproduzione.

Per interrompere la copia

Tenere premuto [RETURN ⊞] per 3 secondi.



- I titoli criptati (Ⓜ) non possono essere copiati.
- E' possibile registrare o riprodurre utilizzando l'HDD durante la copia ad alta velocità.
Premere [OK] per uscire dalla schermata.
- Premere [STATUS ⓘ] per confermare il progresso in corso.

• Velocità e modalità di registrazione durante la copia

Se disponibile, viene eseguita la copia ad alta velocità. Fare riferimento a "Note relative alla copia". (⇒ 63)



- **BD-RE BD-R** Quando si copiano i titoli in modalità DR, HG, HX, HE, HL o HM e non vi è abbastanza spazio disponibile sull'unità di destinazione della copia, verrà selezionata una tra le modalità HG, HX, HE, HL o HM per fare in modo che il titolo copiato non occupi più spazio di quello disponibile.
- **RAM DVD-R DVD-RW +R +RW** Quando si copiano i titoli in modalità DR, HG, HX, HE, HL o HM, la copia verrà eseguita a velocità normale in modalità FR.
- Quando si copiano i titoli in modalità XP, SP, LP, EP o FR e non vi è abbastanza spazio disponibile sull'unità di destinazione della copia, la copia verrà eseguita a velocità normale in modalità FR.

Copiare un video HD (AVCHD) su un DVD-R in alta definizione

È possibile copiare video HD (AVCHD) registrati su HDD su un DVD-R in qualità ad alta definizione.

HDD → **DVD-R**

- 1 Inserire un DVD-R o DVD-R DL non formattati.
Appare la schermata del menù. (⇒ 47)
- 2 Selezionare “Copia Video (AVCHD) su Disco”, quindi premere [OK].
- 3 Andare al passaggio 4 a pagina 61, “Copia di titoli tramite la lista di duplicazione”.

Per copiare Video HD (AVCHD) da altri apparecchi

Consultare “Copia di Video HD (AVCHD)”. (⇒ 79)



- Quando viene dato un nome ad un disco, la formattazione viene eseguita automaticamente. Perciò non dare un nome ad un disco prima di questa operazione. (⇒ 101, Nome disco)
- I dischi verranno finalizzati automaticamente dopo la copia.
- I seguenti Video HD (AVCHD) non possono essere copiati sul disco in alta definizione.
 - Maggiore di 18 Mbps
 - 1080/50p o 1080/60p
 - Senza le informazioni AVCHD (video registrato con determinati apparecchi non prodotti da Panasonic, video copiati su hard disk dopo essere stati copiati una volta su BD-R o BD-RE, ecc.)
- È possibile che i video 3D non vengano copiati correttamente.

Copia di file video

HDD ↔ **SD**

USB → **HDD**

- 1 Nella schermata con l'elenco dei video: Selezionare il file o la cartella.

Ad es.

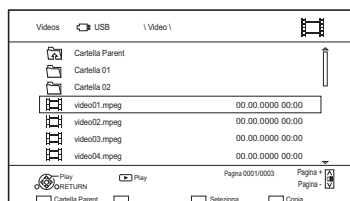

- Selezione multipla (⇒ 58)

- 2 Premere il tasto blu.
- 3 Selezionare “Si”, quindi premere [OK].

Per interrompere la copia

Tenere premuto [RETURN ⏏] per 3 secondi.





- Durante la copia non è possibile effettuare nessun'altra operazione. Le registrazioni via timer non saranno eseguite.
- Verranno copiati tutti i brani della cartella.
- I nomi delle cartelle/dei file non possono essere cambiati dopo che sono stati copiati sull'HDD. Si consiglia di creare prima una cartella con un nome facilmente identificabile su un PC o un altro dispositivo e di usare tale cartella per eseguire la copia.
- Possono essere copiati fino a 1000 file alla volta.
- **Xvid e MKV**: Non è possibile eseguire la copia dall'HDD alla scheda SD.

Riproduzione di foto



HDD



USB-HDD

BD

DVD

CD

SD

USB

※1 Solo "Per i file di dati (⇒ 9)" (JPEG, MPO)

※2 Solo **BD-RE**

※3 Solo **RAM** **DVD-R** **+R**

1 **HDD**

- 1 Premere **[FUNCTION MENU]**.
- 2 Selezionare "Immagine" in "Contenuti su HDD", quindi premere **[OK]**.

Tranne **HDD**

- 1 Inserire o collegare il supporto.
Appare la schermata del menù. (⇒ 47)
- 2 Selezionare "Vedi immagini", quindi premere **[OK]**.

2 Selezionare la cartella, quindi premere **[OK]**.

3 Selezionare la foto, quindi premere **[OK]**.

- Premere **[◀, ▶]** per visualizzare la foto precedente o successiva.



• Quando le seguenti condizioni sono soddisfatte, le foto verranno riprodotte in formato 4K indipendentemente dalla qualità delle immagini.

- Quando questa unità è collegata a un televisore compatibile con 4K e 30p
- Quando "Formato video HDMI" è impostato su "Automatico" (⇒ 93)

Questa unità non può trasmettere un'immagine 4K durante la riproduzione in 3D.

Schermata Menu Immagine

Ad es.: **HDD**

Etichetta

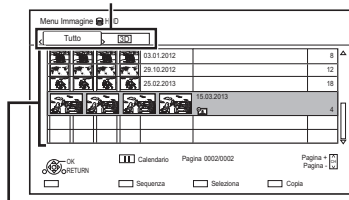

Le foto importate sull'HDD (⇒ 69) sono gestite in cartelle.

Le cartelle e le foto possono essere modificate premendo **[OPTION]**. (⇒ 68)

• Per selezionare l'etichetta

Premere **[◀, ▶]**.

• Per avviare la Presentazione

Consultare "Imposta Presentazione". (⇒ 67)

• **HDD**

Per visualizzare o uscire dalla schermata Calendario

Premere **[PAUSE ■■]**.

Icone dello schermo

Foto 3D (MPO)

3D

(Etichetta) • Utilizzare questa etichetta per selezionare le foto da riprodurre in 3D.



Foto protetta



Nuova foto non visualizzata

Opzioni relative alla riproduzione di foto

- 1** Mentre è visualizzata una foto:
Premere [OPTION].
 - 2** Selezionare la voce, quindi premere [OK].
- Liv. Display Grafico**
È possibile cambiare la posizione 3D in cui verrà visualizzata la schermata ecc., durante la riproduzione di foto in 3D.

Menu Immagine

- **Avvia Presentazione**
È possibile avviare una presentazione.
- **Ruota DESTRA/Ruota SINISTRA**
 - Con alcuni tipi di supporto le informazioni sulla rotazione delle foto non verranno memorizzate.
 - Questa funzione non è disponibile durante la riproduzione di foto in 3D.
- **Informazioni**
Le informazioni (data della ripresa ecc.) vengono visualizzate.
- **Sfondo**
Una foto riprodotta viene registrata come sfondo nella schermata FUNCTION MENU. (⇒ 26)

Imposta Presentazione

- 1** Sullo schermo Menu Immagine:
Premere il tasto verde.

Sequenza	
Avvia presentaz.	
Intervallo	Normale
Effetto di trans.	Dissolvenza
Ripetizione	On
Selezione Musica	Ness. musica sottofondo
Audio di Sottofondo	Nessun Elenco
BGM casuale	Off

- 2** Selezionare la voce, quindi premere [OK].
- Avvia presentaz.**
È possibile avviare una presentazione.

Intervallo

È possibile impostare l'intervallo tra la visualizzazione di una foto e quella della successiva.

Effetto di trans.*

È possibile impostare l'effetto per la successiva foto da visualizzare.

Ripetizione

È possibile impostare la riproduzione ripetuta.

Selezione Musica*

È possibile attivare o disattivare la musica di sottofondo (da hard disk o dalla memoria USB).

Audio di Sottofondo*

È possibile selezionare la musica di sottofondo dall'hard disk o dalla memoria USB (cartella).

BGM casuale*

È possibile riprodurre la musica di sottofondo BGM (Audio di Sottofondo) in ordine casuale.

* Questa funzione non è disponibile durante la riproduzione di foto in 3D.

Per mettere in pausa la presentazione

Premere [PAUSE ■■].

- Per ricominciare, premere di nuovo [PAUSE ■■].

Per interrompere la presentazione

Premere [RETURN ☺].

Editing delle foto

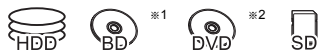

*1 Solo **BD-RE**

*2 Solo **RAM**

1 Sullo schermo Menu Immagine:

Per modificare la cartella:

Selezionare la cartella.

Per editare la foto:

1 Selezionare la cartella, quindi premere [OK].

2 Selezionare la foto da editare.

• Per selezionare più cartelle o foto

Premere il tasto giallo quando si seleziona la cartella o la foto.

Viene visualizzato un segno di spunta .

Ripetere questo passaggio.

- Premere nuovamente il tasto giallo per annullare.

2 Premere [OPTION].

- Le voci selezionabili cambieranno a seconda del supporto e del tipo di file.

3 Selezionare la voce, quindi premere [OK].

Inserisci Nome Cartella

Consultare “Introduzione del testo”. (⇒ 103)

Combina Cartelle

HDD

Elimina Cartella

Sposta Immagini

HDD

Selezionare “Sposta in una nuova cartella” o “Sposta in un'altra cartella”, quindi premere [OK].

- Se si seleziona “Sposta in un'altra cartella”, impostare una cartella di destinazione.

Elimina Immagini

Attivare Protezione

BD-RE **RAM** **SD**

Appare .

- Anche se è impostata la protezione, la foto può essere cancellata da un'altra unità.

Annulla Protezione

BD-RE **RAM** **SD**

Copia di foto



*1 Solo "Per i file di dati (⇨ 9)" (JPEG, MPO)

*2 Solo **BD-RE**

*3 Solo **RAM** **DVD-R** **+R**



- Il nome delle foto copiate verrà cambiato.

Selezione e copia delle foto



1 Sullo schermo Menu Immagine:

Per copiare la cartella:

Selezionare la cartella, quindi premere il tasto blu.

Per copiare la foto:

- 1 Selezionare la cartella, quindi premere [OK].
- 2 Selezionare le foto da copiare, quindi premere il tasto blu.

• Per selezionare più cartelle o foto

Premere il tasto giallo quando si seleziona la cartella o la foto.

Viene visualizzato un segno di spunta .

Ripetere questo passaggio.

- Premere nuovamente il tasto giallo per annullare.

2 Selezionare l'unità di destinazione della copia, quindi premere [OK].

3 Selezionare "Sì", quindi premere [OK].
La copia inizia.

Per interrompere la copia

Tenere premuto [RETURN ☹] per 3 secondi.

Copia automatica



Le nuove foto aggiunte verranno automaticamente copiate sull'hard disk.

1 Inserire il supporto.
Appare la schermata del menù. (⇨ 47)

2 Selezionare "Copia Nuove Immagini", quindi premere [OK].

Ad es.: **USB**

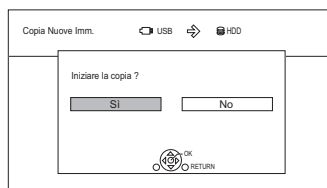

3 Selezionare "Sì", quindi premere [OK].
La copia inizia.

4 Una volta completata la copia, selezionare "Sì" o "No", quindi premere [OK].

Per interrompere la copia

Tenere premuto [RETURN ☹] per 3 secondi.



- Le foto senza data di scatto saranno catalogate utilizzando la data di creazione.

Riproduzione di musica



*1 Solo "Per i file di dati (⇒ 9)"

*2 Solo **DVD-R** **+R**

Riproduzione di CD musicali (CD-DA)

CD (CD-DA)

Inserire il disco.

La riproduzione inizierà automaticamente.

Ad es.

Menu Musica		Lista Brani	
@CD		○○○○	
Nr	Nome brano	Durata	
01	○○○○	○○○○	
02	○○○○	○○○○	
03	○○○○	○○○○	
04	○○○○	○○○○	
05	○○○○	○○○○	

Per riprodurre altra musica (brani)

Selezionare la voce, quindi premere [OK].

Riproduzione di file musicali su supporto

USB HDD **DVD-R** **+R** **CD** **USB**

- 1 Inserire o collegare il supporto.
Appare la schermata del menù. (⇒ 47)
- 2 Selezionare "Riproduci / Copia musica",
quindi premere [OK].
Appare la schermata con l'elenco dei file musicali.

Ad es. **BCT855** **BCT850** **BST855** **BST850**

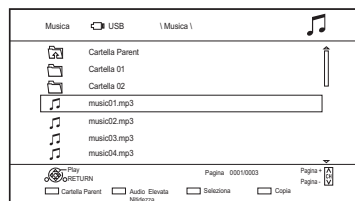

- 3 Selezionare la voce, quindi premere [OK].
 - Se necessario ripetere questo passaggio.
La riproduzione avrà inizio.



- Il nome del brano/dell'artista/dell'album verrà visualizzato se le informazioni sono contenute nel file musicale.
- Se un file musicale contiene una grande quantità di dati fotografici, ecc. è possibile che non si riesca a riprodurlo.

Icone dello schermo

- Cartella
- Musica
- Torna alla cartella superiore

Riproduzione di file musicali sull'HDD

HDD

- 1 Premere [FUNCTION MENU].
- 2 Selezionare "Musica" in "Contenuti su HDD",
quindi premere [OK].
Appare la schermata con l'elenco dei file musicali.
- 3 Andare al passaggio 3 (⇒ sinistra),
"Riproduzione di file musicali su supporto".

Operazioni eseguibili durante la riproduzione della musica

Arresto

Premere [STOP ■].

Pausa

Premere [PAUSE ■■].
• Premere [PLAY/× 1.3 ▶] per riavviare la riproduzione.

Ricerca

Premere [SLOW/SEARCH ◀◀] o
[SLOW/SEARCH ▶▶].
• Premere [PLAY/× 1.3 ▶] per riavviare la riproduzione.

Salto

Premere [SKIP ◀◀] o [SKIP ▶▶].

Ripetizione/Casuale

Fare riferimento a "Ripetizione" o "Casuale" nel menu Comandi principali (⇒ 83).

Effetti Sonori

Fare riferimento a "Effetti Sonori" nel menu Impostazioni effetti sonori/Impostazioni Suono (⇒ 84).

BCT855 **BCT850** **BST855** **BST850**

Audio ad Elevata Nitidezza

Fare riferimento a "Audio ad Elevata Nitidezza" nel menu Impostazioni Suono (⇒ 84).

Per riprodurre musica senza interruzioni anche se è attivo Spegnimento automatico
Consultare "Riproduzione continua della musica anche dopo lo spegnimento della TV". (⇒ 82)

Copia/Eliminazione di musica



※1 Solo "Per i file di dati (⇒ 9)"

※2 Solo **DVD-R** **+R**

Copia

USB HDD **DVD-R** **+R** **CD** **USB** → **HDD**

- 1 Nella schermata con l'elenco dei file musicali:
Selezionare il file o la cartella.

Ad es. **BCT855** **BCT850** **BST855** **BST850**

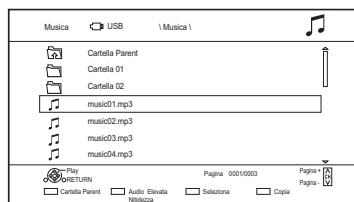

- 2 Premere il tasto blu.
- 3 Selezionare "Sì", quindi premere [OK].

Per interrompere la copia

Tenere premuto [RETURN] per 3 secondi.

Selezione multipla

Selezionare il file o la cartella, quindi premere il tasto giallo.

Viene visualizzato un segno di spunta ✓.

Ripetere questo passaggio.

- Premere nuovamente il tasto giallo per annullare.



- Durante la copia non è possibile effettuare nessun'altra operazione. Le registrazioni via timer non saranno eseguite.
- Verranno copiati tutti i brani della cartella.
- Possono essere copiati fino a 1000 file alla volta.

Cancellazione

HDD

- 1 Nella schermata con l'elenco dei file musicali:
Selezionare il file o la cartella.
 - Selezione multipla (⇒ sinistra)
- 2 Premere [DELETE].
- 3 Selezionare "Sì", quindi premere [OK].



- Verranno eliminati tutti i file della cartella.

Smart Home Networking (DLNA)

Smart Home Networking (DLNA) consente di guardare da un apparecchio Client i contenuti e le trasmissioni di un apparecchio Server collegato alla stessa rete.

È possibile utilizzare questa unità sia come Server che come Client. Inoltre in modalità Client, è possibile utilizzare questa unità come Media Renderer, che può essere controllato da uno Smartphone, ecc.

Preparativi

- Effettuare il collegamento alla rete e le impostazioni. (⇒ 20, 24)
- Effettuare le impostazioni relative alla rete domestica per l'apparecchio compatibile con DLNA.

Per ulteriori informazioni, consultare il seguente sito Web e le istruzioni per l'uso di ciascun apparecchio.

<http://panasonic.jp/support/global/cs/>
(Questo sito è solo in inglese.)



- Assicurarsi che il router della propria rete domestica disponga di un sistema di sicurezza adeguato a prevenire accessi non autorizzati.
- Se si utilizza una connessione di rete lenta, il video potrebbe non essere visualizzato in modo corretto. Si raccomanda di utilizzare una rete domestica con una velocità di almeno 20 Mbps.
- Alcuni video o trasmissioni non possono essere riprodotti a seconda dell'apparecchio compatibile con DLNA (Client), delle condizioni dell'unità o del tipo di file.

Utilizzo dell'unità come Server

È possibile guardare trasmissioni ricevute da questa unità (Streaming TV multiroom), video e foto salvate sull'hard disk di questa unità su un apparecchio compatibile con DLNA (Client).

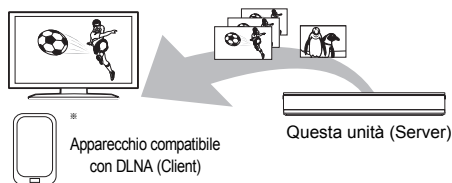

Per ulteriori informazioni sul collegamento e funzionamento dei dispositivi connessi tramite una rete, consultare le rispettive istruzioni per l'uso.

- * È necessario che sia installato del software compatibile con la funzione DLNA.

Preparativi

- Effettuare le impostazioni relative alla rete domestica. (⇒ 95)

- 1 Utilizzare l'apparecchio di riproduzione (Client) per visualizzare l'elenco dei contenuti presenti su questa unità.
- 2 Selezionare la voce, quindi premere [OK].



- Il dispositivo compatibile con DLNA da collegare a questa unità dovrebbe essere collegato allo stesso hub o router a banda larga dell'unità.
- Questa funzione non può essere utilizzata per i titoli con segnali di restrizione dell'accesso (come restrizioni della copia) inviati dalle emittenti.
- Non è possibile riprodurre musica dall'unità di riproduzione (Client).
- Se vengono saltati dei fotogrammi, modificare le seguenti impostazioni.
 - Impostazione Conversione per DLNA (⇒ 95)
 - Impostazione Risoluzione per DLNA (⇒ 95)
- I file che non risiedono sull'HDD non possono essere riprodotti.
- È possibile che la riproduzione di video 3D registrati su questa unità non funzioni correttamente.
- Non è possibile riprodurre in 3D le foto in 3D copiate su questa unità.

Utilizzo dell'unità come Client

È possibile condividere video, foto e musica salvati su un media server certificato DLNA.

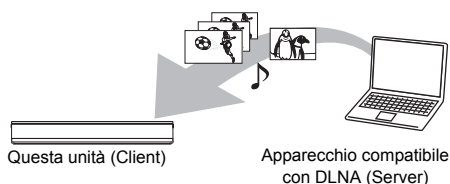

- Se si desidera visualizzare il menu di riproduzione mentre si riproduce un video sull'apparecchiatura Panasonic compatibile con DLNA, premere [AUDIO].
- La playlist di Windows Media® Player è in grado di riprodurre solo i contenuti presenti negli archivi.
- Mentre è in corso la riproduzione del programma in 3D, non è possibile impostare "Impostazioni 3D". (→ 52)

- 1** Premere [FUNCTION MENU].
 - 2** Selezionare "Client DLNA" in "Rete Domestica", quindi premere [OK].
Viene visualizzata una lista di apparecchi collegati in rete.
 - È possibile aggiornare questa lista premendo il tasto rosso.
 - 3** Selezionare il dispositivo, quindi premere [OK].
 - 4** Selezionare la voce, quindi premere [OK].
 - La struttura del menu differisce a seconda degli apparecchi. Selezionare i contenuti ripetendo l'operazione.
 - Premendo [OPTION] è possibile accedere a una serie di funzioni che variano a seconda dei contenuti.
- **Pann. di controllo**
Pann. di controllo viene visualizzato quando inizia la riproduzione.
- Premere [OK] se il Pann. di controllo non viene visualizzato (è possibile che in determinate condizioni di utilizzo non venga visualizzato).
 - (Mentre si riproducono video o foto)
Premere [RETURN ☺] per nascondere il Pann. di controllo.

Smart Home Networking (DLNA)

Contenuti riproducibili

Quando questa unità funziona come client DLNA, sono riproducibili i seguenti contenuti.

Video

Contenitore	Codec video	Codec audio	Esempio di estensione file
Programmi registrati (XP/SP/LP/EP/FR)*1	MPEG2	Dolby® Digital Linear PCM	.mpg .mpeg
Programmi registrati (DR/HG/HX/HE/HL/HM)*1	MPEG2 H.264	MPEG HE-AAC Dolby® Digital	.m2ts .ts
AVCHD*1	H.264	Dolby® Digital	.mts
MP4	H.264	AAC	.mp4
MPEG2	MPEG2	Dolby® Digital Linear PCM	.mpg .mpeg
Xvid	H.264	MP3 Dolby® Digital	.avi
MKV	H.264	AAC-LC MP3 Dolby® Digital PCM Vorbis FLAC	.mkv

Foto

Formattazione	Esempio di estensione file
JPEG	.jpg
MPO*1, 2	.mpo

*1 Solo quando il server è un altro registratore di dischi Blu-ray Panasonic.

*2 Solo riproduzione 2D.

Audio

Codec audio	Esempio di estensione file
MP3	.mp3
WAV	.wav
AAC	.m4a, .adts
WMA	.wma
FLAC	.flac
DSD*3	.dsf, .dff
ALAC*3	.m4a
Linear PCM	—

*3 Solo **BCT855** **BCT850** **BST855** **BST850**

• A seconda del server, è possibile riprodurre contenuti diversi da quelli sopraindicati.

Utilizzo dell'unità come Media Renderer

Questa unità funzionerà come un Media Renderer, che consente di riprodurre i contenuti sul server DLNA controllando un Digital Media Controller (uno smartphone, ecc.).

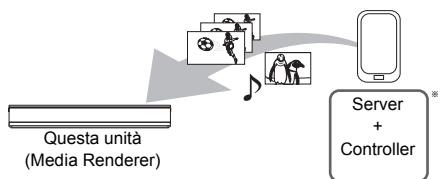
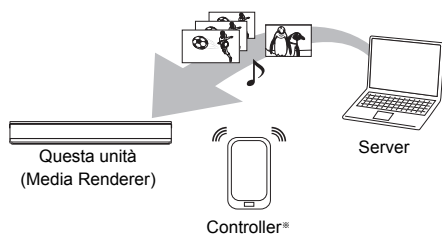

* È necessario che sia installato del software compatibile con Digital Media Controller.

Per utilizzare questa unità come Media Renderer sono necessari i seguenti passaggi.

- 1 Premere [FUNCTION MENU].
- 2 Selezionare "Mezzi Renderizz." in "Rete Domestica", quindi premere [OK].
- 3 Utilizzare l'apparecchio compatibile Digital Media Controller.

Per uscire dalla schermata Rete Domestica (Mezzi Renderizz.)

Premere [RETURN ⊕].

Utilizzo di Smart Home Networking (DLNA) con Wi-Fi Direct®

Wi-Fi Direct è uno standard che consente ai dispositivi LAN wireless di comunicare direttamente tra di loro senza l'uso di un router a banda larga wireless.

Questa unità può essere temporaneamente connessa via wireless e direttamente a un altro apparecchio compatibile con DLNA, indipendentemente dalla connessione e dalle impostazioni di rete di questa unità.

Collegamento temporaneo

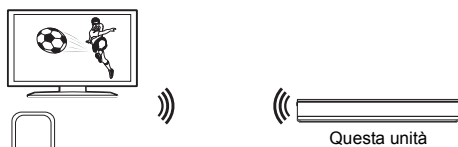

Apparecchio compatibile con Wi-Fi Direct

- 1** Premere [FUNCTION MENU].
- 2** Selezionare "Wi-Fi Direct" in "Rete Domestica", quindi premere [OK].
- 3** Selezionare la voce, quindi premere [OK].
 - Impostare il dispositivo a cui connettersi in modo che si possa effettuare il collegamento Wi-Fi Direct. Per maggiori dettagli, consultare le istruzioni per l'uso del dispositivo a cui connettersi.
- 4** Selezionare dispositivo a cui connettersi, quindi premere [OK].
 - Se il dispositivo a cui si desidera connettersi non viene visualizzato, cambiare il metodo di connessione premendo il pulsante verde.
- 5** **Quando è selezionato "Client DLNA":** Andare al passaggio 4 a pagina 73.
Quando è selezionato "Server DLNA": Azionare l'apparecchio di riproduzione (Client).
Quando è selezionato "Mezzi Renderizz.": Azionare il Digital Media Controller.

Quando non vengono trovati dispositivi

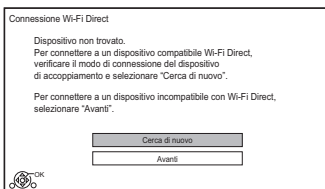

Se il dispositivo corrispondente non viene trovato neanche dopo aver rieseguito la ricerca, selezionare "Avanti" e cambiare il metodo di connessione.

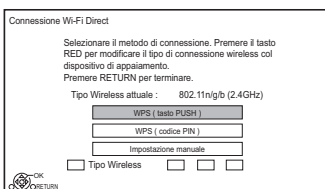

Selezionare il metodo di connessione in base al dispositivo a cui connettersi.

Uso di Miracast™

È possibile visualizzare sul grande schermo del televisore i contenuti che si stanno guardando su uno smartphone compatibile con Miracast, ecc.

- Compatibile con un dispositivo Android™, ver. 4.2 o superiore e certificato da Miracast.
- Per sapere se lo smartphone ecc. supporta Miracast, contattare il produttore del dispositivo.

Apparecchio compatibile con Miracast

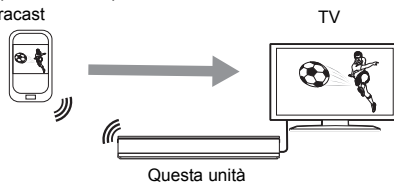

- 1** Premere [FUNCTION MENU].
- 2** Selezionare "Miracast" in "Rete Domestica", quindi premere [OK].
- 3** Azionare l'apparecchio compatibile con Miracast.

Per uscire da Miracast

Premere [EXIT ⊗].

Uso di Funzione server DVB-via-IP (TV>IP)

BCT855 **BCT850** **BST855** **BST850**

Funzione server DVB-via-IP consente di eseguire lo streaming di trasmissioni televisive verso un dispositivo compatibile collegato alla stessa rete. È possibile guardare le trasmissioni su un dispositivo dotato della funzione client DVB-via-IP.

Ad es.

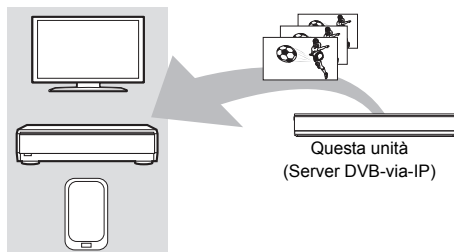

Apparecchiatura compatibile con client DVB-via-IP*

* SAT>IP Dispositivo client o dispositivo installato con una SAT>IP app Client

Operazioni preliminari

- Effettuare il collegamento alla rete e le impostazioni. (⇒ 20, 24)
- Impostare "Server DVB-via-IP" su "On". (⇒ 96)

Per guardare delle trasmissioni televisive su un dispositivo client DVB-via-IP:

Utilizzare il dispositivo client DVB-via-IP. (Per ulteriori informazioni, vedere le relative istruzioni per l'uso.)



- Quando "Server DVB-via-IP" è impostato su "On", questa unità utilizza un sintonizzatore. Di conseguenza, il numero massimo di programmi che possono essere registrati contemporaneamente con questa unità è ridotto di uno.
- La funzione Server DVB-via-IP consente di eseguire lo streaming di una sola trasmissione alla volta.
- Quando questa funzione è attiva, questa unità sarà sempre connessa a Internet.
- Quando si utilizza la funzione Server DVB-via-IP, non è possibile eseguire le seguenti operazioni:
 - Riproduzione di un titolo mentre è in corso la copia di un altro titolo in modalità alta velocità.
 - Copia di video/foto/file musicali
- **BCT855** **BCT850** Non è possibile utilizzare la funzione Server DVB-via-IP se si modifica l'impostazione "Selezione segnale TV" (⇒ 22). Modificare nuovamente l'impostazione del dispositivo client DVB-via-IP.
- **BST855** **BST850** Non è possibile utilizzare la Funzione server DVB-via-IP quando è selezionato "DiSEqC (Sintonizzatore singolo)". Selezionare un'impostazione che consenta di utilizzare due o più sintonizzatori. (⇒ 23)

Modifica dell'impostazione Priorità funzione rete

Non è possibile utilizzare contemporaneamente la funzione Server DVB-via-IP e un'altra funzione di rete (Network Service / Home Network).

In "Priorità funzione rete", è possibile assegnare la priorità a "Server DVB-via-IP" o "Network Service / Home Network".

Priorità funzione rete (⇒ 96):

• Server DVB-via-IP

La priorità viene assegnata alla funzione Server DVB-via-IP. Quando si utilizza la funzione Server DVB-via-IP, non è possibile utilizzare un'altra funzione di rete su questa unità. Al contrario, quando si utilizza la funzione di rete su questa unità, non è possibile utilizzare la funzione Server DVB-via-IP.

• Network Service / Home Network

La priorità viene assegnata alle altre funzioni di rete. Quando si utilizza la funzione Server DVB-via-IP, se si utilizza un'altra funzione di rete su questa unità, la prima si arresta. Al contrario, quando si utilizza un'altra funzione di rete su questa unità, non è possibile utilizzare la funzione Server DVB-via-IP.

TV Anywhere

È possibile usare le seguenti funzioni, ecc., ovunque usando uno smartphone, tablet o PC.

- Impostazione di una registrazione
- Guardare la TV con il sintonizzatore di questa unità*
- Riprodurre titoli registrati su questa unità*

* Non disponibile per PC.

(È necessario registrarsi a un servizio per utilizzare queste funzioni.)

Smartphone, tablet o PC

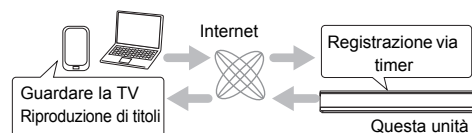

Per ulteriori informazioni, consultare il seguente sito Web.

<http://panasonic.jp/support/global/cs/av/mediacenter/>
(Questo sito è solo in inglese.)

Preparativi

- Effettuare il collegamento alla rete e le impostazioni. (⇒ 20, 24)
- Impostazioni TV Anywhere (⇒ 95)



- Quando questa funzione è attiva, questa unità sarà sempre connessa a Internet.
- Si noti che una manutenzione ordinaria o problemi improvvisi possono causare l'interruzione del servizio e che il contenuto del servizio potrebbe essere modificato o revocato e le schermate dei menu operativi potrebbero essere modificate con o senza preavviso.
- Si raccomanda di usare una connessione ad alta velocità, come LTE o Wi-Fi.

Utilizzo dei servizi in rete

I servizi in rete consentono di accedere a specifici siti Web supportati da Panasonic, e di visualizzare contenuti Internet quali foto, video, ecc. dalla schermata principale dei servizi in rete.

Ad es.

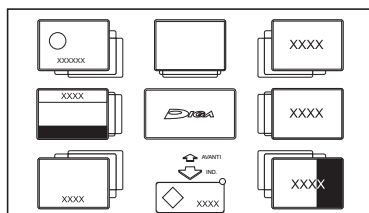

- Le illustrazioni sono puramente indicative, i contenuti possono cambiare senza preavviso.

Operazioni preliminari

- Effettuare il collegamento alla rete e le impostazioni. (⇒ 20, 24)

1 Premere [INTERNET].

Quando viene visualizzato un messaggio, leggerlo attentamente, quindi premere [OK].

2 Selezionare la voce, quindi premere [OK].

- Tasti utilizzabili:
[▲, ▼, ◀, ▶], [OK], [RETURN ⊕], tasti colorati e tasti numerici.

Per uscire

Premere [EXIT ⊗].



- Alcuni contenuti dei servizi in rete potrebbero essere disponibili soltanto per alcuni paesi e potrebbero essere presentati in lingue specifiche.
- È possibile che alcune caratteristiche dei siti web o dei contenuti dei servizi non siano disponibili.
- Questa unità non supporta lo streaming in formato 4K.
- Se si utilizza una connessione ad Internet lenta, il video potrebbe non essere visualizzato in modo corretto. Si raccomanda di utilizzare un servizio Internet ad alta velocità ad almeno 6 Mbps.
- I servizi forniti attraverso i servizi in rete sono controllati dai rispettivi fornitori, e possono essere interrotti sia temporaneamente che in maniera definitiva senza alcun preavviso. Perciò, Panasonic non garantisce il contenuto o la continuità dei servizi.
- Nei casi seguenti, è possibile effettuare le impostazioni utilizzando "Impostazioni Servizio Rete". (⇒ 95)
 - Quando si limita l'utilizzo dei servizi in rete.
 - Quando l'audio è distorto.
- Se ha inizio la registrazione via timer, i servizi in rete si interromperanno.

Registrazione da dispositivo esterno



Modalità di registrazione: XP, SP, LP, EP

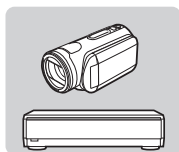

Amplificatore/ricevitore, videocamera, ecc.



Questa unità

Operazioni preliminari

Collegamento di un Set Top Box o di un dispositivo video (⇒ 18)

- 1 Premere [INPUT SELECT] e selezionare "AV", quindi premere [OK].
- 2 Premere [REC MODE] per selezionare la modalità di registrazione.
- 3 Selezionare il canale sul Set Top Box o avviare la riproduzione sul dispositivo video.
- 4 Premere [REC ●].
Ha inizio la registrazione.
- 5 Impostare la durata della registrazione.
(⇒ 31)

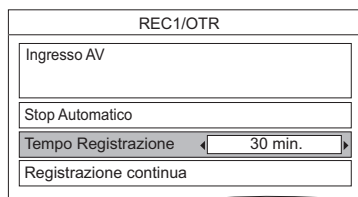

Per fermare la registrazione

Premere [STOP ■].

Programmazione manuale della registrazione via timer da un dispositivo esterno

Consultare "Programmazione manuale della registrazione via timer" (⇒ 37).



- Non è possibile riprodurre i seguenti contenuti o supporti durante la registrazione da un dispositivo esterno.
 - BD-Video
 - File Xvid, MKV e AVCHD
 - Foto
 - file musicali diversi da CD-DA
 - Scheda SD
 - USB HDD (Per i file di dati, ⇒ 9) e memoria USB

Copia di Video HD (AVCHD)

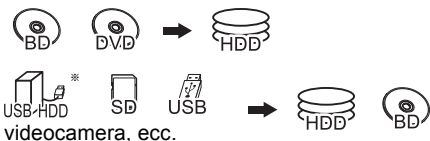

* Solo "Per i file di dati (⇒ 9)"

Ad es.: Collegamento a una videocamera Panasonic

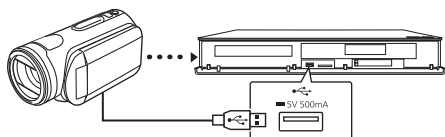

Cavo di collegamento USB
(opzionale)

- 1** Collegare la videocamera o inserire il supporto.
 - Preparare la videocamera per il trasferimento dati.
 Appare la schermata del menù. (⇒ 47)
- 2** Selezionare "Copia Video (AVCHD)", quindi premere [OK].
- 3** Quando si copia da una scheda SD o un dispositivo video:
Selezionare "Copia su HDD" o "Copia su Blu-ray Disc", quindi premere [OK].
- 4** Selezionare il titolo, quindi premere il tasto giallo.
Viene visualizzato un segno di spunta .
Ripetere questo passaggio.
 - Premere nuovamente il tasto giallo per annullare.
(Tutte le registrazioni con la stessa data diventano un titolo.)
- 5** Premere [OK].
- 6** Selezionare "Avvia", quindi premere [OK].
I dischi non formattati, come quelli nuovi, verranno formattati automaticamente.
 - Potrebbe passare un certo tempo prima dell'inizio della copia.

Per interrompere la copia

Tenere premuto [RETURN ⊞] per 3 secondi.

Icone dello schermo

- N (NTSC)** Titolo registrato utilizzando un sistema di codifica differente da quello dell'unità.
- P (PAL)**
 - I titoli per i quali vengono visualizzate queste indicazioni non possono essere selezionati.

Registrazione di HDD esterno (USB HDD)



* Solo "Per i titoli registrati (⇒ 9)"

Se si desidera spostare i titoli registrati su un USB HDD, questo deve essere prima registrato su questa unità.

Informazioni sulle limitazioni

- Non è possibile utilizzare un USB HDD con una capacità inferiore a 160 GB.
- La registrazione di un USB HDD formatterà il USB HDD e tutto il contenuto già registrato verrà cancellato.
- Su questa unità è possibile registrare fino a otto USB HDD. Se sono già stati registrati otto USB HDD, sarà necessario cancellarne uno o più prima di registrare un nuovo USB HDD.
- Non è possibile utilizzare USB HDD registrati con dispositivi diversi da questa unità.

Informazioni sull'HDD esterno (USB HDD)

Utilizzare un USB HDD supportato.

Per informazioni aggiornate sugli USB HDD supportati consultare il seguente sito.

<http://panasonic.jp/support/global/cs/>

- Non è possibile utilizzare alcuni USB HDD non supportati con questa unità.
- In caso di problemi con un USB HDD, contattare il produttore del dispositivo.

Collegamento del USB HDD

Collegare questa unità con un USB HDD opzionale.

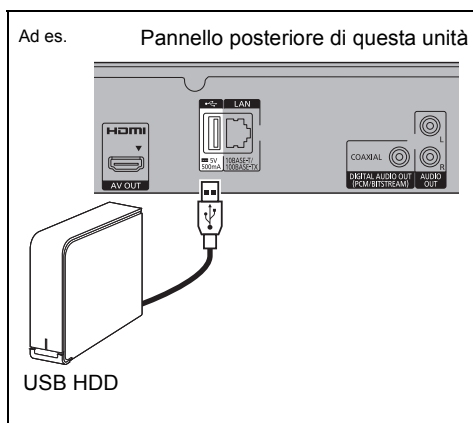

- È possibile collegare contemporaneamente solo un USB HDD (Per i titoli registrati, ⇒ 9).
- Non collegare HDD aggiuntivi utilizzando un hub USB.
- Per maggiori dettagli sui metodi di collegamento, consultare le istruzioni fornite con USB HDD.

Scollegamento di un USB HDD

In caso contrario la disconnessione potrebbe causare la perdita del contenuto registrato nel USB HDD o nel HDD interno.

- 1** Premere [FUNCTION MENU].
- 2** Selezionare "Impostazioni di base" in "Impostazioni", quindi premere [OK].
- 3** Selezionare "Impostazioni per l'USB HDD" in "HDD / Disco / USB HDD", quindi premere [OK].
- 4** Selezionare "Disconnessione USB HDD", quindi premere [OK].
- 5** Selezionare "Sì", quindi premere [OK].
- 6** Scollegare il USB HDD da questa unità.

Registrazione del USB HDD

- Se viene visualizzata la schermata di registrazione durante il collegamento del USB HDD, andare al passaggio 5.

- 1** Premere [FUNCTION MENU].
- 2** Selezionare "Impostazioni di base" in "Impostazioni", quindi premere [OK].
- 3** Selezionare "Impostazioni per l'USB HDD" in "HDD / Disco / USB HDD", quindi premere [OK].
- 4** Selezionare "Registrazione USB HDD", quindi premere [OK].
- 5** Selezionare "Sì", quindi premere [OK].
- 6** Quando la registrazione è completata, viene visualizzata la schermata del messaggio. Premere [OK].
- 7** Appare la schermata di conferma. Premere [OK].

Per cancellare tutte le registrazioni del USB HDD (⇒ 90)



- Non è possibile riprodurre il contenuto di un USB HDD la cui registrazione è stata cancellata.
- È possibile controllare il numero di registrazione del USB HDD sul Video Menu. (⇒ 43)

Funzioni VIERA Link

Che cos'è VIERA Link?

VIERA Link è una comoda funzione che permette di effettuare operazioni sincronizzate tra questa unità e un televisore Panasonic (VIERA) o un amplificatore/ricevitore. È possibile utilizzare questa funzione collegando l'apparecchio tramite un cavo HDMI. Consultare le istruzioni per l'uso dell'apparecchio collegato.

Commutazione automatica dell'ingresso/ Accensione automatica

Quando vengono eseguite le seguenti operazioni, il canale di ingresso del televisore verrà commutato automaticamente e verrà visualizzata la schermata di questa unità. Inoltre, quando il televisore è spento, si accenderà automaticamente.

- Quando si avvia la riproduzione su questa unità
- Quando si esegue un'azione che utilizza Video Menu ecc.

Spegnimento automatico

Mettendo la TV in modalità standby, anche questa unità viene automaticamente messa in standby.

- La funzione Spegnimento automatico non è disponibile mentre sono in corso la registrazione, la copia, ecc.

Riproduzione continua della musica anche dopo lo spegnimento della TV

Le operazioni seguenti consentono di tenere accesa l'unità per riprodurre la musica in modo continuo.

Quando l'unità è collegata direttamente ad un amplificatore/ricevitore.

- 1 Durante la riproduzione della musica Premere [OPTION].
- 2 Selezionare "Alimentazione TV Off", quindi premere [OK].

- Il suono potrebbe interrompersi per alcuni secondi quando la TV viene spenta.

Controllo facilitato solo con telecomando della TV Panasonic

È possibile controllare questa unità utilizzando il telecomando della TV.

Fare riferimento alle istruzioni per l'uso della TV per informazioni sui tasti utilizzabili.



- VIERA Link, pur essendo basata sulle funzioni di comando fornite da HDMI, uno standard di settore noto come HDMI CEC (Consumer Electronics Control), è in realtà una funzione esclusiva, sviluppata e implementata da noi. Per questa ragione non è possibile garantire che funzionerà correttamente con apparecchi di altri produttori che supportano lo standard HDMI CEC.
- Queste funzioni potrebbero non funzionare normalmente a seconda delle condizioni degli apparecchi.
- Utilizzare il telecomando fornito con questa unità se non è possibile controllarla utilizzando i tasti del telecomando della TV.

Menù riproduzione

Tramite questo menu è possibile effettuare una serie di operazioni di riproduzione e di impostazioni.

Le opzioni disponibili differiscono a seconda del contenuto che si sta riproducendo e delle condizioni dell'unità.

- 1 Premere [OPTION].
- 2 Selezionare "Imp. Riproduzione" in "Menu Riproduzione" o selezionare "Imp. Riproduzione", quindi premere [OK].

Ad es. **BCT855** **BCT850** **BST855** **BST850**

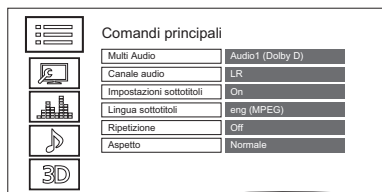

Menù Voce Impostazioni

- 3 Selezionare il menu, quindi premere [OK].
- 4 Selezionare la voce, quindi premere [OK].
- 5 Cambiare l'impostazione.

Per cancellare il Menù riproduzione

Premere [RETURN ⊕] finché il menu riproduzione scompare.

Lingua

ENG	Inglese	JPN	Giapponese	ARA	Arabo
FRA	Francese	CHI	Cinese	HIN	Hindi
DEU	Tedesco	KOR	Coreano	PER	Persiano
ITA	Italiano	MAL	Malese	IND	Indonesiano
ESP	Spagnolo	VIE	Vietnamita	MRI	Maori
NLD	Olandese	THA	Thai	BUL	Bulgaro
SVE	Svedese	POL	Polacco	RUM	Romeno
NOR	Norvegese	CES	Ceco	GRE	Greco
DAN	Danese	SLK	Slovacco	TUR	Turco
POR	Portoghese	HUN	Ungherese	*	Altri
RUS	Russo	FIN	Finlandese		

Comandi principali

Col. Sonora*1

Mostra o cambia la traccia audio.

Multi Audio

Consente di cambiare la traccia audio in caso di audio multiplo.

Canale audio

Cambia l'audio (LR/L/R) durante la riproduzione.

Impostazioni sottotitoli*1

Attiva/disattiva i sottotitoli e cambia la lingua a seconda del supporto.

Impostazioni sottotitoli

Stile Sottotitoli

Posizione sottotitoli

Luminosità sottotitoli

Lingua sottotitoli

Consente di selezionare la lingua dei sottotitoli in caso di più lingue.

Angolo*1

Consente di scegliere un'angolazione cambiando il numero.

Ripetizione

Scegliere la voce che si desidera ripetere.

Casuale

Selezionare se riprodurre i brani in modo casuale o no.

Video

Viene visualizzato il metodo di registrazione video originale (MPEG-4 AVC ecc.).

Video Primario

Viene visualizzato il metodo di registrazione video originale.

Video Secondario

Video

Consente di selezionare l'attivazione o meno delle immagini. Viene visualizzato il metodo di registrazione video originale.

Colonna Sonora

Consente di selezionare l'attivazione o meno dell'audio e la lingua.

Aspetto (↔ 103)

Ricezione

Viene visualizzato lo stato delle onde radio durante la riproduzione di Smart Home Networking (DLNA). (Solo quando si utilizza una connessione wireless)

Menù riproduzione

Impostazioni Immagine

Tipo immagine*2

Seleziona il tipo di immagine.

Regolazione nitidezza

Regola la nitidezza delle immagini. Maggiore è il valore, maggiore sarà la nitidezza delle immagini.

Riduzione del rumore

Riduce i rumori non necessari nei video. Maggiore è il valore, minore sarà il rumore.

Regolazione luminosità / colore

Regola il contrasto, la luminosità, la gamma del bianco, la gamma del nero, la saturazione e la tonalità del colore.

Limite larghezza banda

Regola le limitazioni della larghezza di banda.

Conversione 24p/25p

Riproduce video in modalità film.

- Questa funzione è disponibile nelle seguenti condizioni:

- "Formato video HDMI" impostato su "Automatico", "1080i*3" o "1080p*3" (⇒ 93)

- Collegare un televisore compatibile con 24p/25p.

- Quando si modifica l'impostazione possono apparire disturbi sull'immagine.

Progressivo

Selezionare il metodo di conversione dei segnali a scansione progressiva appropriato per il tipo di titolo da riprodurre.

• Auto

Rileva automaticamente il contenuto dei film e dei video, e li converte in modo appropriato.

• Video

Se è attivo "Auto", selezionare questa impostazione quando il contenuto è distorto.

• Cinema

Selezionare questa impostazione se i bordi dei fotogrammi appaiono dentellati o irregolari quando è selezionato "Auto".

Tuttavia, se il contenuto del video è distorto, selezionare "Auto".

Ripristina Impostazioni Immagine Predefinite

Ripristina le impostazioni di default del menu Impostazioni Immagine.

Impostazioni effetti sonori*2

Effetti Sonori

- Questa funzione è disponibile quando "Uscita Audio Digitale" è impostato su "PCM". (⇒ 91)

Surround notte

Guardare un film con un audio potente anche quando il volume viene mantenuto basso di notte.

Rimasterizza 1-2

Il suono diventa più naturale aggiungendo segnali a più alta frequenza non registrati nel brano.

Frequenza effetti sonori

Imposta la frequenza di campionamento massima per l'audio selezionata in "Effetti Sonori".

Fréquence d'échant. décod. DSD*4

Impostazione LPF DSD*4

Impostazioni Suono

Effetti Sonori*5

- Questa funzione è disponibile quando "Uscita Audio Digitale" è impostato su "PCM". (⇒ 91)

Surround notte (⇒ sopra)

Rimasterizza 1-2 (⇒ sopra)

Potenziatore dialoghi

Il volume del canale centrale viene aumentato per rendere i dialoghi più facili da ascoltare.

Audio ad Elevata Nitidezza*2

Disattiva l'elaborazione dei segnali che influenza la qualità audio o disattiva il display del pannello anteriore per rendere più chiara la qualità dell'audio.

Seleziona se trasmettere o meno le immagini. È possibile modificare questa impostazione premendo il tasto colorato (verde/giallo) durante la riproduzione della musica.

Impostazioni 3D (⇒ 52)

Tipo Uscita

Mod. Imm. 3D

Impostazioni Manuali

Liv. Display Grafico

*1 Con alcuni dischi, le modifiche possono essere effettuate solo utilizzando i menu del disco.

*2 Solo **BCT855** | **BCT850** | **BST855** | **BST850**

*3 Solo per conversione 24p

*4 Selezionare le impostazioni adatte alle proprie preferenze di qualità audio.

*5 Solo **BCT755** | **BCT750** | **BST755** | **BST750**



• Il menù non viene visualizzato quando si riproducono foto.

Impostazioni di base

Le impostazioni di Sintonia DVB, Audio, Display, Connessioni, Rete ecc. dell'unità possono essere modificate nel menù.

- 1 Premere [FUNCTION MENU].
- 2 Selezionare "Impostazioni di base" in "Impostazioni", quindi premere [OK].

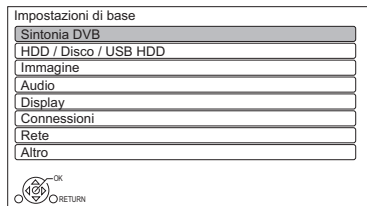

- 3 Selezionare il menu, quindi premere [OK].
 - 4 Selezionare la voce, quindi configurare le impostazioni.
- Seguire le istruzioni sullo schermo se sono necessarie ulteriori operazioni.
 - A seconda della connessione o dello stato di questa unità alcune voci non possono essere selezionate o cambiate.

Per tornare alla schermata precedente

Premere [RETURN ⊖].

BCT855 **BCT850** **BCT755** **BCT750**
Sintonia DVB

Modifica preferiti

È possibile creare quattro liste di canali preferito, per vederli e registrarli più facilmente.

Dopo aver eseguito le modifiche che seguono, salvare i Preferiti.

Premere [RETURN ⊖], quindi premere [OK].

- Per selezionare l'altro elenco Preferiti:
Premere il tasto verde.
- Per aggiungere canali all'elenco Preferiti:
Selezionare il canale nella colonna "Tutti i Canali DVB", quindi premere [OK]. Ripetere questo passaggio.
 - Rosso: Cambia la modalità di ordinamento.
 - Giallo: Aggiunge un blocco continuo di canali all'elenco in un'unica soluzione.
 - Premere [▲, ▼] per selezionare il blocco, quindi premere [OK].
 - Blu: Seleziona la Categoria.
- Per cambiare l'ordine dell'elenco dei canali:
 - 1 Selezionare il canale nella colonna "Preferito" per spostarlo, quindi premere il tasto verde.
 - 2 Selezionare la nuova posizione, quindi premere il tasto verde.
- Per cancellare i canali:
Selezionare il canale nella colonna "Preferito", quindi premere [OK].
 - Giallo: Cancella tutti i canali.
- Per cambiare il nome dell'elenco Preferiti:
 - 1 Premere il tasto rosso nella colonna "Preferito".
 - 2 Premere [▲, ▼, ◀, ▶] per selezionare un carattere, quindi premere [OK].
Ripetere questo passaggio per immettere altri caratteri.
 - Rosso: Cancella un carattere.
 - Blu: Cancella tutti i caratteri.
 - 3 Premere [RETURN ⊖].

Impostazioni di base

Sintonia automatica

È possibile riavviare Sintonia automatica. (⇒ 22)

- 1 Selezionare "SI", quindi premere [OK].
 - Se viene visualizzata la schermata di selezione del paese:
 - Selezionare il paese, quindi premere [OK].
- 2 Seguire le istruzioni sullo schermo ed effettuare le impostazioni seguenti.

DVB-C

- 1 Selezionare "Canali Digitali via Cavo (DVB-C)", quindi premere [OK].
- 2 Selezionare "Ordinamento standard" o "Ordinamento attraverso l'operatore di rete via cavo (LCN)", quindi premere [OK].
- 3 Selezionare e modificare le voci. (Per ulteriori informazioni, consultare il fornitore dei programmi via cavo.)

Modalità di ricerca

- Tutti i canali
- Canali Free

Modalità scansione

- Rapida:
 - Esegue la scansione della frequenza adeguata per il paese selezionato.
- Completa:
 - Esegue la scansione dell'intera gamma di frequenza.

Frequenza/Symbol Rate/ID di rete

Normalmente impostare "Auto".
Se "Auto" non viene visualizzato o se necessario, inserire il valore specificato dal provider via cavo utilizzando i tasti numerici.

- 4 Selezionare "Inizio scansione", quindi premere [OK].
Ha inizio l'Sintonia automatica.

DVB-T

Selezionare "Canali Digitali Terrestri (DVB-T)", quindi premere [OK].
Sintonia automatica si avvia.



- Vengono cancellati i programmi di registrazione via timer.
- Se il canale che si sta cercando non viene trovato, selezionare "Completa" per "Modalità scansione". (⇒ sopra)

DVB-C Impostazioni Canali DVB-C

DVB-T Impostazioni Canali DVB-T

Elenco Canali

È possibile editare l'Elenco Canali.

- Per nascondere/mostrare i canali
 - 1 Selezionare il canale.
 - 2 Premere [OK].
Il segno di spunta viene rimosso/appare.
 - Rosso: Cambia la modalità di ordinamento.
 - Giallo: Mostra tutti i canali.
 - Blu: Cambia la Categoria.
- Per modificare l'assegnazione del numero al canale
 - 1 Selezionare il canale da cambiare, quindi premere il tasto verde.
 - 2 Immettere il numero del canale da riassegnare utilizzando i tasti numerici.
 - 3 Premere [OK].

Sintonia manuale

È possibile aggiungere manualmente nuovi canali.

DVB-C

- 1 Regolare la frequenza, il symbol rate e l'ID del servizio. (Per ulteriori informazioni, consultare il provider via cavo.)
 - Regolare la frequenza controllando la potenza e la qualità del segnale.
- 2 Selezionare "Inizio scansione", quindi premere [OK].
 - Il canale impostato viene visualizzato nello schema.

DVB-T

- 1 Premere [▲, ▼] per selezionare la frequenza.
 - Regolare la frequenza controllando la potenza e la qualità del segnale.
- 2 Premere [OK] per avviare la scansione.
 - Il canale impostato viene visualizzato nello schema.



DVB-C

- Questa funzione non è disponibile durante l'aggiornamento di Profilo operatore. (⇒ 28)

Aggiorna lista dei canali

È possibile aggiornare l'elenco dei canali fino al più recente.



DVB-C

- Questa funzione non è disponibile durante l'aggiornamento di Profilo operatore. (⇒ 28)

Condizione segnale

È possibile verificare la qualità e la forza dei segnali. Premere [CH ^ v] per selezionare il canale.



DVB-C

- Se il segnale è troppo forte (barra rossa), ridurre l'amplificazione del segnale CATV (per ulteriori informazioni, consultare il rivenditore o il fornitore del cavo).
- Quando il segnale è debole, controllare che la trasmissione sul canale sia corretta.

DVB-T

- I canali ricevibili dipendono dalle condizioni meteorologiche, dalle stagioni, dall'ora (giorno/notte), dalla posizione geografica, dalla lunghezza del cavo collegato all'antenna, ecc.
- Se il segnale è troppo forte (barra rossa), ridurre l'amplificazione del segnale nell'antenna parabolica. (Per ulteriori informazioni, consultare il rivenditore.)

Messaggio nuovo canale

Scegliere se ottenere automaticamente le informazioni quando viene aggiunto un nuovo canale DVB.

Blocco Bambino

È possibile limitare la visione/la riproduzione/la registrazione di canali non adatti ai bambini.

- Per cambiare l'impostazione è richiesto il PIN. (⇒ 27)

Elenco sicurezza bambini

- 1 Selezionare il canale o l'ingresso AV da bloccare.
- 2 Premere [OK].

Viene visualizzato .

- Premere nuovamente [OK] per annullare.
- Verde: Blocca tutti i canali.
- Giallo: Sblocca tutti i canali.

Livello di controllo

Impostare un livello di protezione per limitare la visione e la riproduzione di trasmissioni.

- Seguire le istruzioni sullo schermo.

Lingua preferita

Selezionare la lingua per la trasmissione multicanale.

Se la lingua selezionata non è disponibile, viene scelta la lingua originale.

Impostazione HbbTV

Attivare/disattivare il servizio HbbTV.

- Quando è selezionato "On", il servizio HbbTV è disponibile.

BST855 **BST850** **BST755** **BST750**

Sintonia DVB

Modifica preferiti (⇒ 85)

Elenco Canali (⇒ 86)

Sintonia automatica

È possibile riavviare Sintonia automatica. (⇒ 23)

- 1 Selezionare il metodo Sintonia automatica, quindi premere [OK].
 - Cerca sul satellite selezionato.
 - I canali vengono cercati sui transponder dei satelliti già trovati.
 - Cerca tutti i satelliti
 - I canali vengono cercati su tutti i satelliti e tutti i transponder.
- 2 Selezionare "SI", quindi premere [OK].



- Vengono cancellati i programmi di registrazione via timer.

Sintonia manuale

È possibile aggiungere manualmente nuovi canali.

- 1 Selezionare le voci e cambiare le voci.
 - Cambiare le voci controllando la potenza e la qualità del segnale.
- 2 Selezionare "Inizio scansione", premere [OK] per iniziare la scansione.
 - Il canale impostato viene visualizzato nello schema.



- Questa funzione non è disponibile durante l'aggiornamento di Profilo operatore. (⇒ 28)

Impostazioni di base

Aggiorna lista dei canali

È possibile aggiornare l'elenco dei canali fino al più recente.

- 1 Selezionare il metodo, quindi selezionare le impostazioni.

Modalità di ricerca

- Canali Free
- Tutti i canali

Modalità scansione

- Rapida
Esegue la scansione della frequenza adeguata per il satellite selezionato.
 - Completa
Esegue la scansione dell'intera gamma di frequenza.
- 2 Premere [OK].
L'unità inizia a cercare i nuovi canali digitali satellitari disponibili.



- Questa funzione non è disponibile durante l'aggiornamento di Profilo operatore. (⇒ 28)
- Se il canale che si sta cercando non viene trovato, selezionare "Completa" per "Modalità scansione". (⇒ sopra)

Scambia elenco canali

Esporta/Importa le impostazioni dell'elenco dei canali DVB-S utilizzando la scheda SD per condividere le stesse impostazioni con un altro DIGA che ha la stessa funzione.

- Esporta elenco canali
È possibile esportare l'elenco dei canali di questa unità su una scheda SD.
- Importa elenco canali
È possibile importare l'elenco dei canali di un altro DIGA con una scheda SD.

Condizione segnale

È possibile verificare la qualità e la forza dei segnali.

- Premere [◀, ▶] per selezionare LNB.
- Premere [CH ^ v] per selezionare il canale.



- I canali ricevibili dipendono dalle condizioni meteorologiche, dalle stagioni, dall'ora (giorno/notte), dalla posizione geografica, dalla lunghezza del cavo collegato all'antenna, ecc.
- Se il segnale è troppo forte (barra rossa), ridurre l'amplificazione del segnale nell'antenna parabolica.
- Quando il segnale è debole:
 - regolare la posizione e l'orientamento della parabola.
 - controllare che la trasmissione del canale digitale sia corretta.

Sistema Antenna

È possibile ricevere diversi satelliti se si possiede il sistema di controllo dell'antenna DiSEqC o un router con cavo singolo.

- 1 Selezionare "Sistema Antenna".
- 2 Premere [◀, ▶] per selezionare il sistema dell'antenna.
 - LNB singolo
Compatibile con LNB singolo.
 - MiniDiSEqC
Possono essere controllati fino a 2 LNB.
 - DiSEqC1.0
Possono essere controllati fino a 4 LNB.
 - Cavo singolo
Compatibile con router con cavo singolo.

Configurazione LNB

È possibile modificare le impostazioni LNB e Selezione banda quando necessario.

- Se non si conosce il satellite collegato, selezionare "Nessun satellite" in "Satellite". (Il satellite disponibile verrà cercato in Sintonia automatica.)
- Se si seleziona "Definito dall'utente" in "Satellite", impostare manualmente "Test frequenza Transponder".

Lingua preferita (⇒ 87)

Impostazione HbbTV (⇒ 87)

HDD / Disco / USB HDD

Impostazioni di riproduzione

Riproduzione 3D per BD-Video

Seleziona il metodo di riproduzione del software video compatibile con il 3D.

Colonna Sonora

Selezionare la lingua dell'audio.

- Introdurre un codice con i tasti numerici quando si seleziona "Altro *****". (⇒ 98, Elenco dei codici di lingua)

Sottotitoli

Selezionare la lingua dei sottotitoli.

- Introdurre un codice con i tasti numerici quando si seleziona "Altro *****". (⇒ 98, Elenco dei codici di lingua)

Menu

Selezionare la lingua per i menu del disco.

- Introdurre un codice con i tasti numerici quando si seleziona "Altro *****". (⇒ 98, Elenco dei codici di lingua)

BD-Live

È possibile limitare l'accesso ad Internet quando si utilizzano le funzioni BD-Live.

- Se si seleziona "On (limitato)", l'accesso ad Internet è consentito soltanto per contenuti BD-Live che dispongono dei certificati del proprietario dei contenuti.

Controllo Parentale BD-Video

Imposta un limite di età per la riproduzione dei BD-Video.

- Per cambiare l'impostazione è richiesto il PIN. (⇒ 27)

Controllo Parentale DVD-Video

Imposta un livello di classificazione per limitare la riproduzione di DVD-Video.

- Per cambiare l'impostazione è richiesto il PIN. (⇒ 27)

Testo Sottotitoli

Seleziona la lingua per il testo dei sottotitoli di Xvid e MKV.

- Questa voce viene visualizzata solo dopo la riproduzione di un file Xvid o MKV con testo dei sottotitoli.

Modo Pure Sound

È possibile guardare film o ascoltare musica in un ambiente più idoneo per la visione interrompendo la rotazione dell'hard disk quando si riproducono BD-Video, DVD-Video o CD musicali commerciali.

- Se è selezionato "On", la registrazione via timer non avrà inizio se è in corso la riproduzione di BD-Video, DVD-Video o CD musicali.

Impostazioni di registrazione

Ora d'inizio registrazione

Questa funzione fa in modo che la registrazione via timer inizi prima dell'ora specificata in TV Guide.

Ora di fine registrazione

Questa funzione fa in modo che la registrazione via timer si interrompa dopo l'ora specificata in TV Guide.

REWIND LIVE TV

Attivare/disattivare la funzione REWIND LIVE TV.

- Quando "Standby automatico" è impostato su "Off" (⇒ 96), "On" non può essere selezionato.

Registrazione per Canale Criptato

La funzione consente di cambiare la limitazione di registrazione sul programma codificato. (⇒ 33)

BST855 **BST850** **BST755** **BST750**

- "Automatico" non può essere selezionato nei seguenti casi.
 - "DiSeqC (Sintonizzatore singolo)" è stato selezionato in "Impostazione rapida" o "Sintonia automatica". (⇒ 23, 87)
 - Quando "Server DVB-via-IP" è impostato su "On" (⇒ 76)

Inserire PIN per Decrypta Registrazione

Se la vostra CAM richiede un PIN per la registrazione via timer, può essere inserito qui in anticipo.

Impostazioni di base

Formato di registrazione

Imposta il formato quando si esegue una registrazione o una copia in modalità diversa da DR.

- Modalità "HG", "HX", "HE", "HL" o "HM":
Se è selezionato "Automatico", il titolo verrà registrato nel formato dello schermo originale.
- Modalità "XP", "SP", "LP" o "FR" (registrazioni inferiori a 5 ore):
Se è selezionato "Automatico", il titolo verrà registrato con il formato originale nel momento in cui inizia la registrazione (anche quando la registrazione inizia con la pubblicità, ecc.).
- Modalità "EP" o "FR (registrazioni di 5 ore o più)":
Se "Automatico" è selezionato, il formato dello schermo è impostato su 4:3.
- Nei casi seguenti, il programma verrà registrato nel formato dello schermo originale.
 - **BD-RE** **BD-R** Quando la modalità di registrazione è impostata su "XP", "SP", "LP", "EP" o "FR".
- Nei casi seguenti, il formato dello schermo è impostato su 4:3.
 - Quando si registra su +R, +R DL e +RW.

Creazione capitolo

Impostare il metodo Creazione capitolo.

- Anche se è selezionato "Automatico", per determinati programmi da registrare è possibile che il capitolo non venga creato correttamente.

Velocità Disco per Copia High Speed

Seleziona la velocità della copia ad alta velocità.

Gestione HDD

Tenere premuto [OK] per 3 secondi per visualizzare le seguenti impostazioni.

Elimina tutti i titoli

Cancella tutti i programmi registrati e in formato AVCHD dall'HDD incorporato.

- La cancellazione non funziona se un titolo o più sono protetti.

Elimina tutti i video (MP4/Xvid/MKV)

Cancella tutti i video (MP4/Xvid/MKV) dall'HDD incorporato.

Elimina tutte le immagini

Cancella tutte le foto dall'hard disk incorporato.

Elimina tutta la musica

Cancella tutta la musica dall'HDD incorporato.

Formatta HDD

La formattazione cancella tutti i contenuti dall'hard disk incorporato e questi non possono essere ripristinati. Verificare attentamente prima di procedere.

Impostazioni per l'USB HDD

Registrazione USB HDD

Registra il USB HDD. (⇒ 81)

Disconnessione USB HDD

Questa funzione consente di scollegare il USB HDD in tutta sicurezza. (⇒ 81)

Gestione USB HDD

Tenere premuto [OK] per 3 secondi per visualizzare le seguenti impostazioni.

Elimina tutti i titoli

Cancella tutti i titoli da USB HDD.

- La cancellazione non funziona se un titolo o più sono protetti.

Formatta USB HDD

La formattazione cancella tutti i contenuti, e questi e non possono essere recuperati. Fare molta attenzione prima di procedere.

Annullamento di tutte le Registrazioni USB HDD

Questa funzione elimina le registrazioni di tutti gli USB HDD registrati su questa unità. Effettuare questa operazione solo quando si decide di smaltire l'unità.



- Prima di questa procedura, eseguire la "Disconnessione USB HDD" (⇒ sopra) e rimuovere l'USB HDD.

Immagine

Modalità di fermoimmagine

Consente di scegliere il tipo di immagine visualizzato quando si mette in pausa la riproduzione.

- **Semiquadro:**
Selezionare se si verificano tremolii quando è selezionato "Automatico". (L'immagine risulta di qualità inferiore.)
- **Quadro:**
Scegliere questa modalità se le lettere di piccole dimensioni o i dettagli non si vedono chiaramente in "Automatico". (L'immagine è più chiara e dettagliata.)

Audio

Compressione dinamica

Per abbassare la gamma dinamica per la riproduzione (ad es. di notte).

- Questa funzione potrebbe non funzionare a seconda della trasmissione e dei titoli registrati.

Downmix

Consente di selezionare il sistema di downmix del suono da multicanale a 2 canali.

- Selezionare "Surround codificato" quando l'apparecchio collegato supporta la funzione di surround virtuale.
- In caso di segnali "Bitstream" trasmessi attraverso i terminali HDMI AV OUT e DIGITAL AUDIO OUT l'impostazione non avrà effetto.
- L'audio verrà trasmesso in formato "Stereo" nei seguenti casi.
 - Riproduzione di AVCHD
 - **[BD-V]** : Riproduzione del clic del menu e dell'audio con video secondario in modalità immagine nell'immagine.

Selezione audio bilingue

Selezionare se registrare il tipo di audio ("M1" o "M2") quando:

- Conversione File (⇒ 55)
- Copia su un DVD-R, DVD-RW, +R e +RW.

Uscita Audio Digitale

Sottocampionamento PCM

Consente di scegliere come verrà emesso l'audio con una frequenza di campionamento di 96 kHz.

- **On:**
I segnali vengono convertiti a 48 kHz. (Selezionare questa impostazione se il dispositivo collegato non è in grado di elaborare segnali con una frequenza di campionamento di 96 kHz.)
- **Off:**
I segnali vengono emessi con una frequenza di campionamento di 96 kHz.
 - Quando i segnali hanno una frequenza di campionamento di oltre 96 kHz.
 - I segnali verranno convertiti a 48 kHz indipendentemente dalle impostazioni nei seguenti casi.
 - Quando il disco è protetto dalla duplicazione.
 - Quando "Audio Secondario BD-Video" è impostato su "On". (**[BD-V]**) (⇒ di seguito)

Dolby D / Dolby D + / Dolby TrueHD

DTS / DTS-HD

MPEG

Consente di selezionare il segnale audio da emettere.

- Selezionare "PCM" quando l'apparecchio collegato non può decodificare il relativo formato audio.
- Se le impostazioni non sono corrette è possibile che vengano generati dei disturbi.

Regolazione volume sistema

Se il volume di un programma che si sta guardando tramite questa unità è diverso dal volume di un programma che si sta guardando direttamente sul televisore, cambiando questa impostazione è possibile eliminare tale differenza (questa funzione è disponibile solo mentre si sta guardando un programma o si sta riproducendo un programma registrato in modalità DR con questa unità).

Audio Secondario BD-Video

Attivazione/disattivazione del clic del menu e dell'audio del video secondario.

Impostazioni di base

BCT855 **BCT850** **BST855** **BST850**

Impost. uscita HDMI riprod. musicale

Selezionare le impostazioni dell'uscita HDMI.

- Se è selezionato "Priorità qualità suono", i disturbi audio vengono minimizzati durante la riproduzione della musica impostando automaticamente l'uscita video su 1080i.

BCT855 **BCT850** **BST855** **BST850**

Impostazioni per Audio ad Elevata Nitidezza

Questa funzione è disponibile quando "Audio ad Elevata Nitidezza" (⇒ 84) è impostato su "On (Video spento)" o "On (Video acceso)".

Uscita Audio

Selezionare il terminale da cui si desidera emettere i segnali audio. (⇒ 18, 19)

- Imposta un'opzione per la riproduzione video e audio.

Display Pannello Anteriore

Selezionare se attivare o disattivare il display del pannello anteriore.

- Imposta un'opzione per la riproduzione video e audio.

Ritardo Audio

La mancanza di sincronizzazione tra video e audio viene corretta ritardando l'uscita dell'audio.

Display

Lingua

Selezionare la lingua per i menu sullo schermo.

Messaggi sullo schermo

Consente di scegliere il tempo di visualizzazione delle informazioni sui canali (⇒ 27) prima che scompaiano automaticamente.

Display Pannello Anteriore

Cambia la luminosità del display del pannello anteriore.

- Se è selezionato "Automatico", il display diviene scuro durante la riproduzione e scompare quando l'unità è in modalità standby. Utilizzando questa modalità è possibile ridurre il consumo di corrente quando l'unità è in standby.
- Quando "Quick start" viene impostato su "Off" o su "Impostazione Timer per Quick Start" (⇒ 96), questa funzione è fissa su "Automatico".

Salvaschermo

Serve a evitare l'effetto burn-in sullo schermo.

Teletext

Selezionare la modalità di visualizzazione del Teletext (⇒ 28).

Connessioni

Impostazioni 3D

Tipo 3D

Se i video 3D non possono essere riprodotti in 3D, è possibile riprodurli in 3D cambiando le impostazioni.

- Cambiare le impostazioni per il 3D sul televisore anche quando è selezionato "Side by side".

Uscita 3D AVCHD

Se un video 2D AVCHD viene riconosciuto come un video 3D e non viene riprodotto correttamente, è possibile riprodurlo cambiando le impostazioni.

Messaggio Riproduzione 3D

Consente di specificare se visualizzare o nascondere la schermata di notifica della visualizzazione in 3D.

Schermo TV

Selezionare l'impostazione appropriata a seconda del tipo di televisore posseduto.

• Pan & Scan:

I lati dell'immagine vengono tagliati per il formato 16:9.



Per alcuni tipi di contenuti le immagini potrebbero essere visualizzate in formato letterbox.

• Letterbox:

Per le immagini in formato 16:9 vengono visualizzate delle bande nere.



Aspetto per Video 4:3

Quando si riproduce un titolo in formato 4:3, consente di impostare come verranno visualizzate le immagini su un televisore a 16:9.

• 4:3:

L'immagine si espande a sinistra o a destra.

• 16:9:

L'immagine viene trasmessa nel formato originale con bande laterali.

Sistema TV

Effettuare l'impostazione appropriata in base al Sistema TV della TV collegata.

Connessione HDMI

Formato video HDMI

È possibile selezionare soltanto le voci compatibili con il dispositivo collegato.

- Se è selezionato "Automatico" viene selezionata automaticamente la risoluzione in uscita che si adatta meglio al televisore collegato (1080p, 1080i, 720p o 576p / 480p).
- Per vedere video ad alta qualità convertiti in formato 1080p, è necessario collegare l'unità a un televisore HD compatibile con il formato 1080p. Se questa unità è collegata a un televisore HD tramite un altro apparecchio, anche quest'ultimo deve essere compatibile con il formato 1080p.

Output 24p

Quando si riproducono dei BD-Video registrati a 24 fotogrammi al secondo, questa unità mostra ogni fotogramma ad intervalli di 1/24 di secondo, lo stesso intervallo usato per la ripresa del film.

- Quando questa unità è collegata ad un televisore compatibile con 4K/24p e "Formato video HDMI" è impostato su "Automatico", le immagini verranno riprodotte in 4K/24p.
- Quando questa unità è collegata ad un televisore compatibile con 1080/24p e "Formato video HDMI" è impostato su "Automatico", "1080i" o "1080p", le immagini verranno riprodotte in 1080/24p.



- Quando vengono riprodotte immagini BD-Video diverse da 24p, le immagini vengono trasmesse a 60p.
- Questa unità non può trasmettere un'immagine 4K durante la riproduzione in 3D.

Uscita Deep Color

Questa impostazione consente di scegliere se utilizzare Deep Colour quando è collegato un televisore che supporta Deep Colour.

Uscita Audio HDMI

Selezionare "Off" quando connesso a un amplificatore/ricevitore con un terminale DIGITAL AUDIO OUT.

Impostazioni di base

Flag Tipo Contenuto

Se è selezionato "Automatico", verrà automaticamente selezionato il metodo ottimale di riproduzione a seconda della TV (ad es. cinema) (solo quando il televisore supporta Flag Tipo Contenuto).

VIERA Link

Selezionare "Off" quando non si desidera utilizzare VIERA Link.

Interfaccia comune

Accesso al software contenuto nel Modulo CI. (⇒ 14)

- Selezionare "Slot 1:" o "Slot 2:" e premere [OK].
Seguire le istruzioni sullo schermo.



- Le istruzioni sullo schermo potrebbero non corrispondere ai tasti del telecomando.
- Per ulteriori informazioni sul servizio TV, contattare il fornitore del servizio.
- Con alcuni tipi di scheda l'utilizzo insieme a questa unità potrebbe essere limitato o impossibile.

Rete

Impostazione Rapida Rete

Premere [OK] per avviare Impostazione Rapida Rete. (⇒ 24)

Impostazioni Rete

Modalità di Connessione alla LAN

Selezionare il metodo di collegamento alla LAN.

- Quando non si utilizza una LAN wireless (quando la si disattiva), selezionare "Via Cavo".

Impostazioni Wireless

Permette di impostare e controllare le impostazioni di connessione del router wireless.

Impostazione di Connessione

Verrà visualizzata la procedura guidata di collegamento del router Wireless.

Impostazione Modo Doppia Velocità (2.4 GHz)

Quando si utilizza un formato wireless a 2,4 GHz, questo settaggio imposta la velocità di connessione.

- Se ci si collega utilizzando la modalità "M. Doppia Vel. (40MHz)", 2 canali utilizzano la stessa banda di frequenza e, di conseguenza, c'è un maggiore rischio di interferenze nella ricezione. Ciò può far diminuire la velocità della connessione o farla diventare instabile.

Indirizzo IP / Impostazioni DNS

Verificare la connessione alla rete o impostare indirizzo IP e DNS.

- Per impostare l'indirizzo IP e il DNS
 - 1 Impostare "Autoassegnazione Indirizzo IP" e "Autoassegnazione DNS-IP" su "Off".
 - 2 Selezionare la voce, quindi premere [OK] per visualizzare l'impostazione corrispondente.
- Quando la funzione server del router DHCP non è attiva, controllare i numeri degli altri apparecchi collegati quali personal computer, quindi assegnare un numero diverso da quelli degli altri apparecchi per l'"Indirizzo IP" e assegnare lo stesso numero per "Maschera Subnet" e "Indirizzo Gateway".

Impostazioni Server Proxy

Controllare e impostare la connessione al server Proxy.

- Premere [OK] per visualizzare l'impostazione corrispondente.

Impostazioni Servizio Rete

Ricerca Secondo Schermo

Quando questa funzione è impostata su "On", è possibile visualizzare sul televisore i contenuti riprodotti su smartphone, ecc. utilizzando la rete domestica.

Blocco

È possibile limitare l'utilizzo dei servizi in rete.

- Per cambiare l'impostazione è richiesto il PIN. (⇒ 27)

Controllo Volume Automatico

Il volume viene portato automaticamente al livello standard mentre si utilizzano i servizi in rete.

- Per alcuni contenuti, questa funzione potrebbe non essere operativa.
- Selezionare "Off" quando l'audio risulta distorto.

Avviso

Visualizza i termini di utilizzo dei servizi cloud.

- È necessario accettare i termini di utilizzo per la funzione Internet e le norme sulla tutela dei dati personali.

Impostazioni TV Anywhere

È necessario registrarsi a un servizio per utilizzare questa funzione.

TV Anywhere

Quando si controlla l'unità da uno smartphone o tablet lontano da casa, impostare questa funzione su "On". (⇒ 77)

ID dispositivo

Si tratta dell'ID e della password del dispositivo necessari per registrarsi a un servizio e utilizzarlo. (⇒ 77)

Inizializza Password Dispositivo

La password del dispositivo per questa unità viene inizializzata. (⇒ 77)

- Quando si inizializza la password del dispositivo, non è possibile utilizzare TV Anywhere. Per utilizzare di nuovo TV Anywhere, è necessario registrarsi di nuovo al servizio.

Impostazioni Rete Domestica

È possibile impostare la funzione DLNA (Server). (⇒ 72)

Funzione Rete Domestica

È possibile abilitare/disabilitare la funzione DLNA (Server) e DMR (Media Renderer).

- Se è selezionato "On", l'impostazione per "Quick start" è fissa su "On". (⇒ 96)
- Se è selezionato "Off", l'impostazione per "TV Anywhere" è "Off". (⇒ sinistra)
- Non può essere impostato su "On" se la connessione con il router wireless a banda larga non è criptata nella connessione wireless.

Impostazione nome dispositivo

È anche possibile cambiare il nome di questa unità sulla rete.

- Seleziona da una lista preimpostata
Selezionare il nome predefinito, quindi premere [OK].
- Crea nome
Inserire il nome.
Fare riferimento a "Introduzione del testo". (⇒ 103)

Impostazione Conversione per DLNA

- On:
Quando si riproduce su un apparecchio compatibile con DLNA (Client), questa impostazione diminuisce le possibilità di interruzioni e blocchi dell'immagine riducendo la qualità dell'immagine.



- Quando è impostato su "On", può essere necessario più tempo per cambiare canale o avviare la riproduzione.

Impostazione Risoluzione per DLNA

Quando "Impostazione Conversione per DLNA" è impostato su "On", selezionare la qualità dell'immagine.

Impostazioni di base

Tipo di registrazione per dispositivi remoti

- **Automatico:**
Tutti i dispositivi collegati sulla stessa rete possono accedere a questa unità.
- **Manuale:**
Solo i dispositivi registrati possono accedere a questa unità.

Lista dispositivi remoti

- **Registrazione manuale dei dispositivi**
 - 1 Selezionare il nome del dispositivo o l'Indirizzo MAC per il dispositivo che si desidera registrare, quindi premere [OK].
 - 2 Selezionare "Sì", quindi premere [OK].
- **Per cancellare la registrazione di un dispositivo**
 - 1 Selezionare il dispositivo registrato, quindi premere [OK].
 - 2 Selezionare "Sì", quindi premere [OK].



- Questa funzione non può essere abilitata quando è selezionato "Automatico" in "Tipo di registrazione per dispositivi remoti". (⇒ sopra)
- Il numero massimo di dispositivi che possono essere registrati è 16.

BCT855 **BCT850** **BST855** **BST850**

Funzione server DVB-via-IP

Server DVB-via-IP

Attivare/disattivare la funzione Server DVB-via-IP.

- Se è selezionato "On", l'impostazione per "Quick start" è fissa su "On". (⇒ destra)

Priorità funzione rete

Non è possibile utilizzare contemporaneamente la funzione Server DVB-via-IP e un'altra funzione di rete (Network Service / Home Network).

È possibile assegnare la priorità a una di queste funzioni. (⇒ 76)

Altro

Impostazioni Standby

Quick start

- **On:**
Consente l'avvio rapido dalla modalità di standby.
- **Off:**
Il consumo di corrente in modalità standby è ridotto al minimo. (⇒ 112)
Tuttavia il tempo di avvio dalla modalità standby sarà maggiore.
- **Impostazione Timer per Quick Start:**
"Quick start" si attiva quando arriva l'ora impostata.



- Quando "Funzione Rete Domestica" (⇒ 95), "TV Anywhere" (⇒ 95) o "Server DVB-via-IP" (⇒ sinistra) sono impostati su "On", l'impostazione per questa funzione è "On".
- Se è selezionato "Off" o "Impostazione Timer per Quick Start", l'impostazione per "Display Pannello Anteriore" in "Display" è "Automatico". (⇒ 92)

Standby automatico

Selezionare l'intervallo di tempo per il passaggio automatico dell'unità alla modalità standby.

Quando l'unità non è in funzione, l'unità passerà alla modalità standby una volta trascorso il periodo di tempo impostato.

- Quando "REWIND LIVE TV" è impostato su "On" (⇒ 89), "Off" non può essere selezionato.

Standby automatico dopo reg. One Touch

- **On:**
Questa unità va in standby quando non viene utilizzata per circa 5 minuti dopo aver completato "Stop Automatico" o "Tempo Registrazione" (⇒ 31).

Standby automatico dopo copia

• On:

Questa unità va in standby quando non viene utilizzata per circa 5 minuti dopo aver completato la copia (⇒ 60, Copia da un supporto diverso da HDD con Video Menu, Copia di titoli tramite la lista di duplicazione).

BCT855 **BCT850** **BCT755** **BCT750**

DVB-C RF OUT (segnale CATV)

DVB-T RF OUT (Segnale Antenna)

Scegliere se il segnale deve essere trasmesso da RF OUT o meno mentre l'unità è in standby (Quando non è attivato "Quick start").

- Se è selezionato "On", il segnale viene trasmesso da questa unità.

Risparmio Energetico per Standby Rete

È possibile ridurre al minimo il consumo di energia in modalità standby anche quando la funzione "Quick start" è attiva. (⇒ 112)

Telecomando

Se vari prodotti Panasonic vengono installati vicini, cambiare il codice del telecomando sull'unità principale e del telecomando.

- In circostanze normali, usare il codice "Codice 1" predefinito in fabbrica.
 - 1 Selezionare il codice, quindi premere [OK].
 - 2 Premere [OK] e contemporaneamente mantenere premuto per più di 5 secondi il pulsante numerico ([1] - [6]).
 - 3 Tenere premuto [OK] per più di 5 secondi.
 - 4 Premere [OK].

Data e ora

Se l'ora non è impostata correttamente, utilizzare le impostazioni descritte di seguito.

- Automatico

In genere questa unità ottiene le informazioni su ora e data dalle trasmissioni digitali.
- Fuso Orario

Quando l'ora non è corretta, impostare "Fuso Orario".
(GMT - 6 a + 6)
- Impostazione Manuale
 - 1 Selezionare "Off" in "Automatico", quindi premere [OK].
 - 2 Selezionare la voce che si desidera cambiare.
 - 3 Cambiare l'impostazione.
 - 4 Premere [OK] una volta terminata l'impostazione.



- Quando l'orologio viene impostato manualmente non è possibile riprodurre/registrare/PAUSE LIVE TV/REWIND LIVE TV programmi protetti da copia (Limite di validità). (⇒ 15)

Immissione PIN

È possibile impostare/cambiare il PIN per il controllo dei genitori.

- 1 Introdurre il proprio PIN a 4-cifre con i tasti numerici.
- 2 Introdurre il nuovo PIN a 4-cifre con i tasti numerici.
 - **Annotare il PIN in caso si dovesse dimenticarlo.**

Ad es.

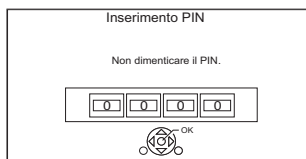

- 3 Premere [OK].

Impostazioni di base

Aggiornamento sistema

Aggiorna software in Standby

Quando si mette questa unità in standby, gli aggiornamenti del software (firmware) (⇒ 100) vengono scaricati automaticamente all'ora specificata.

Aggiorna Software Ora (via Broadcast)

Consultare "Aggiornamento del Software (Firmware)". (⇒ 100)

Aggiorna Software Ora (Via Internet)

Consultare "Aggiornamento del Software (Firmware)". (⇒ 100)

Licenza Software

Vengono visualizzate le informazioni sulla licenza del software.

Informazioni Sistema

Visualizza la versione del software (firmware) e la versione del Modulo Wireless (solo quando si utilizza una connessione wireless) di questa unità.

Inizializza

Cancellazione totale

Tutte le impostazioni ad eccezione di alcune tornano alle impostazioni di fabbrica.

- Vengono cancellati anche i programmi di registrazione via timer.
- Anche la password del dispositivo viene inizializzata. (⇒ 95)

Impostazioni predefinite

Tutte le impostazioni che non siano le impostazioni di sintonizzazione, le impostazioni dell'orologio, le impostazioni di lingua del disco, il PIN di classificazione, il codice del telecomando, la password del dispositivo, ecc. tornano alle impostazioni di fabbrica.

Elenco dei codici di lingua

Abkhaziano:	6566	Lituano:	7684
Afar:	6565	Macedone:	7775
Afrikaans:	6570	Malagasy:	7771
Albanese:	8381	Malay:	7783
Ameharic:	6577	Malayalam:	7776
Arabo:	6582	Maltese:	7784
Armeno:	7289	Maori:	7773
Assamese:	6583	Marathi:	7782
Aymara:	6589	Moldavo:	7779
Azerbaijani:	6590	Mongolo:	7778
Basco:	6985	Nauru:	7865
Bashkir:	6665	Nepali:	7869
Bengali; Bangla:	6678	Norvegese:	7879
Bhutani:	6890	Olandese:	7876
Bielorusso:	6669	Oriya:	7982
Bihari:	6672	Pashto, Pushto:	8083
Birmano:	7789	Persiano:	7065
Bretone:	6682	Polacco:	8076
Bulgaro:	6671	Portoghese:	8084
Cambogiano:	7577	Punjabi:	8065
Catalano:	6765	Quechua:	8185
Ceco:	6783	Reto-Romancio:	8277
Cinese:	9072	Rumeno:	8279
Coreano:	7579	Russo:	8285
Corso:	6779	Samoano:	8377
Croato:	7282	Sanscrito:	8365
Curdo:	7585	Serbo:	8382
Danese:	6865	Serbo-Croato:	8372
Ebraico:	7387	Shona:	8378
Esperanto:	6979	Sindhi:	8368
Estone:	6984	Singhalese:	8373
Faroese:	7079	Slovacco:	8375
Fiji:	7074	Sloveno:	8376
Finlandese:	7073	Somali:	8379
Francese:	7082	Spagnolo:	6983
Frisono:	7089	Sundanese:	8385
Gaelico scozzese:	7168	Svedese:	8386
Galiziano:	7176	Swahili:	8387
Gallese:	6789	Tagalog:	8476
Georgiano:	7565	Tajik:	8471
Giapponese:	7465	Tamil:	8465
Giavanese:	7487	Tatar:	8484
Greco:	6976	Tedesco:	6869
Groenlandese:	7576	Telugu:	8469
Guarani:	7178	Thai:	8472
Gujarati:	7185	Tibetano:	6679
Hausa:	7265	Tigrinya:	8473
Hindi:	7273	Tonga:	8479
Indonesiano:	7378	Turco:	8482
Inglese:	6978	Turkmeno:	8475
Interlingua:	7365	Twi:	8487
Irlandese:	7165	Ucraino:	8575
Islandese:	7383	Ungherese:	7285
Italiano:	7384	Urdu:	8582
Kannada:	7578	Uzbek:	8590
Kashmiri:	7583	Vietnamita:	8673
Kazakh:	7575	Volapük:	8679
Kirghiz:	7589	Wolof:	8779
Lao:	7679	Xhosa:	8872
Latino:	7665	Yiddish:	7473
Lettone:	7686	Yoruba:	8979
Lingala:	7678	Zulu:	9085

Rete 4K

È possibile salvare dei video/delle foto in formato 4K ripresi con fotocamere digitali e altri dispositivi compatibili con il 4K sull'HDD di questa unità e riprodurli.

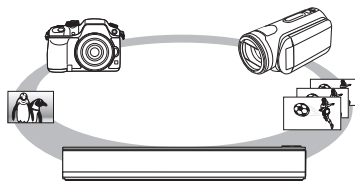

Contenuti compatibili con 4K

- MP4/MOV (4K/24p, 25p e 30p)
 - bit rate fino a 100 Mbps
 - risoluzione fino a 3840×2160 25p/30p, 4096×2160 24p
- JPEG, MPO
 - risoluzione 3840×2160

Le foto con risoluzione superiore a 3840×2160 vengono riprodotte in formato 3840×2160.

Operazioni preliminari

- Collegare un televisore compatibile con 4K a questa unità. (⇒ 16)

Riproduzione di contenuti 4K

■ Video 4K

HDD

Consultare "Riproduzione dei titoli su HDD". (⇒ 43)

SD **USB**

Consultare "Riproduzione dei titoli su supporto". (⇒ 47)

■ Foto

Consultare "Riproduzione di foto". (⇒ 66)

Copia di contenuti 4K

■ Video 4K

HDD ↔ **SD**

USB → **HDD**

Consultare "Copia di file video". (⇒ 65)

■ Foto

Consultare "Copia di foto". (⇒ 69)



- Con alcuni dispositivi USB è possibile che non si riesca a riprodurre il video in maniera fluida.
- È anche possibile guardare i contenuti in formato 4K memorizzati su un media server certificato DLNA. (⇒ 72, Smart Home Networking (DLNA))

Aggiornamento del Software (Firmware)

Non è possibile utilizzare l'unità finché non è stato completato l'aggiornamento. Non rimuovere il cavo di alimentazione CA durante l'aggiornamento. Rimuovere il cavo di alimentazione CA durante l'aggiornamento può danneggiare l'unità.

Aggiornamento del software (firmware) di questa unità

Il software di questa unità può essere aggiornato automaticamente utilizzando uno dei seguenti metodi all'ora specificata.

• Dalle trasmissioni

(L'impostazione predefinita è le 3 del mattino
⇒ 98, Aggiorna software in Standby)

- **BCT855** **BCT850** **BCT755** **BCT750**
DVB-C La connessione al terminale CATV non è applicabile a questa funzione.

• Da Internet

Sono necessari una connessione alla rete e la relativa impostazione. (⇒ 20, 24)

Se è disponibile un aggiornamento del software (firmware), viene visualizzato un messaggio di notifica.

Rilevata nuova versione software. Il software sarà aggiornato automaticamente quando l'unità entrerà in Standby. Non disconnettere il filo della corrente AC.

L'aggiornamento del software (firmware) avrà inizio quando l'unità passa in modalità standby.

Per aggiornare immediatamente il software (firmware)

Utilizzare la funzione "Aggiorna Software Ora (via Broadcast)" o la funzione "Aggiorna Software Ora (Via Internet)". (⇒ 98)

- **BCT855** **BCT850** **BCT755** **BCT750**
DVB-C Alcuni fornitori di programmi via cavo non supportano questa funzione.



- Il completamento dell'aggiornamento può richiedere anche alcune ore, a seconda della rete di trasmissione.
- La registrazione via timer ha sempre la precedenza sul download del software (firmware); se è stato programmato l'inizio di una registrazione via timer, il download verrà effettuato all'occasione successiva.
- Per informazioni sull'aggiornamento più recente del firmware, consultare il sito dell'assistenza Panasonic indicato sotto.
- È possibile scaricare il software (firmware) più recente dal seguente sito web.
<http://panasonic.jp/support/global/cs/>

Aggiornamento del software (firmware) di una CAM compatibile con CI Plus

Il software (firmware) della CAM (compatibile con CI Plus) può essere aggiornato automaticamente attraverso le trasmissioni.

La disponibilità di aggiornamenti software (firmware) è rilevata durante la visione di programmi compatibili con CI Plus.

1 Quando sullo schermo viene visualizzato un messaggio di notifica, selezionare "Sì" e premere [OK].

- Se per qualche ragione la notifica non viene visualizzata o se viene annullata, comparirà invece nelle informazioni del canale (⇒ 27).

Ad es.



Per eseguire l'aggiornamento del software CAM, premere il tasto rosso.

2 Seguire le istruzioni sullo schermo.



- Mentre è in corso l'aggiornamento della CAM non è possibile eseguire operazioni di visualizzazione, riproduzione o registrazione. Durante l'aggiornamento della CAM, inoltre, non è possibile utilizzare alcun tasto sul telecomando o sull'unità.
- Se ha inizio una registrazione via timer, l'aggiornamento CAM viene annullato per avviare la registrazione.
- Per ulteriori informazioni, vedere le istruzioni per l'uso della CAM o consultare il rivenditore.

Altre operazioni

Gestione dei supporti

BD-RE BD-R RAM DVD-R DVD-RW +R +RW
SD

- 1 Premere [FUNCTION MENU].
- 2 Selezionare "Periferica", quindi premere [OK].
- 3 Selezionare il supporto, quindi premere [OK].
- 4 Selezionare la voce, quindi premere [OK].
 - Le voci selezionabili cambieranno a seconda della voce selezionata e del supporto inserito.

Nome disco

BD-RE BD-R RAM DVD-R DVD-RW +R +RW

Questa funzione serve a nominare un disco. Consultare "Introduzione del testo". (⇒ 103)

- Il nome del disco viene visualizzato nella finestra Gestione Blu-ray Disc/Gestione DVD.
- **DVD-R** **DVD-RW** **+R** Con un disco finalizzato, il nome viene visualizzato in Menu principale.
- **+RW** Il nome del disco viene visualizzato solo se si riproduce il disco su un altro apparecchio dopo aver creato il Menu principale.



- Non eseguire questa operazione prima di copiare un video HD (AVCHD) su un DVD-R o un DVD-R DL. (⇒ 65)

Protezione disco

BD-RE BD-R RAM

Selezionare "Sì", quindi premere [OK].

Ad es.



- Per togliere la protezione Ripetere gli stessi passaggi.
 - L'icona dello schermo cambierà in "Off".

Elimina tutti i titoli

BD-RE BD-R RAM

- 1 Selezionare "Sì", quindi premere [OK].
- 2 Selezionare "Avvia", quindi premere [OK].



- I dati delle foto (JPEG/MPO) o i dati del computer non possono essere cancellati.

Formatta disco/Formatta Scheda SD

BD-RE RAM DVD-RW +RW SD

BD-R +R (Solo disco nuovo)

La formattazione cancella tutti i contenuti (compresi i file dati) e questi non possono essere ripristinati. Verificare attentamente prima di procedere.

- 1 Selezionare "Sì", quindi premere [OK].
- 2 Selezionare "Avvia", quindi premere [OK].
- 3 Premere [OK].

RAM Per interrompere la formattazione

Premere [RETURN ⊞].

- È possibile annullare la formattazione se questa dovesse richiedere più di 2 minuti. In tal caso il disco deve essere riformattato.



- **Non scollegare il cavo di alimentazione durante la formattazione.** Questo potrebbe rovinare il disco o la scheda.
- Quando si formatta un disco o una scheda, i contenuti vengono cancellati anche se è stata impostata la protezione.
- **RAM** La formattazione normalmente richiede qualche minuto; ma potrebbe richiedere sino ad un massimo di 70 minuti.
- Se un disco o scheda è stato formattato con quest'unità, potrebbe non essere possibile usarlo con altri componenti.
- Il formato diventerà DVD Video quando un DVD-RW registrato in formato DVD Video Recording viene formattato con questa unità.

Altre operazioni

Top Menu

DVD-R **DVD-RW** **+R** **+RW**

È possibile selezionare lo sfondo per il Menu principale dei DVD-Video.

Selezionare lo sfondo, quindi premere [OK].

Selezione Riproduzione Autom.

DVD-R **DVD-RW** **+R** **+RW**

È possibile scegliere se visualizzare il Menu principale dopo la finalizzazione o la creazione del Menu principale.

Selezionare "Top Menu" o "Titolo 1", quindi premere [OK].

Top Menu:

Viene visualizzato prima il Menu principale.

Titolo 1:

Il contenuto del disco è riprodotto senza visualizzare il Menu principale.

Finalizzazione

DVD-R **DVD-RW** **+R** (È possibile riprodurre il disco nei lettori DVD compatibili finalizzandolo nell'unità.)

BD-R (La finalizzazione dei BD-R evita la registrazione o l'editing accidentale.)

- 1 Selezionare "Si", quindi premere [OK].
- 2 Selezionare "Avvia", quindi premere [OK].
- 3 Premere [OK].

Dopo la finalizzazione

- **BD-R** **DVD-R** **+R** Il disco diviene di sola riproduzione e non è più possibile registrare o eseguire operazioni di editing.
- **DVD-RW** È possibile registrare ed editare il disco dopo la formattazione.



- **Non scollegare il cavo di alimentazione durante la finalizzazione.** Questo può rendere inutilizzabile il disco.
- Non è possibile annullare la finalizzazione.
- La finalizzazione richiede fino a 15 minuti (Fino a 60 minuti in caso di DVD-R DL e +R DL).
- A seconda del disco, potrebbe essere necessario più tempo rispetto a quanto visualizzato sulla schermata di conferma (circa quattro volte più tempo).
- Non è possibile finalizzare dischi registrati con dispositivi di altre marche.
- **DVD-R** **DVD-RW** **+R** Se si finalizza un disco su apparecchi Panasonic diversi da questa unità, lo sfondo selezionato come "Top Menu" potrebbe non venire visualizzato.
- I dischi finalizzati con quest'unità potrebbero non essere riproducibili con altri lettori a causa delle caratteristiche della registrazione.

Crea Top Menu

+RW

È possibile creare Menu principale per la visualizzazione su altri dispositivi.

Effettuare le selezioni da "Top Menu" e "Selezione Riproduzione Autom." prima di creare Menu principale.

- 1 Selezionare "Si", quindi premere [OK].
- 2 Selezionare "Avvia", quindi premere [OK].
- 3 Premere [OK].



- Non è possibile utilizzare il Menu principale per la riproduzione su questa unità.
- Il menu creato viene cancellato quando si registra o edita il disco.

Funzione HOLD

La funzione HOLD disattiva tutti i pulsanti sull'unità e sul telecomando.

Tenere premuti [OK] e [RETURN ⊕] contemporaneamente sino a che "X Hold" appare sul display dell'unità.

Per disattivare la funzione HOLD

Tenere premuti [OK] e [RETURN ⊕] contemporaneamente sino a che "X Hold" non scompare.

Introduzione del testo

Preparativi

- Visualizzare la schermata “Inserire nome titolo”, ecc.

- 1 Selezionare un carattere, quindi premere [OK].

Ripetere questo passaggio per immettere altri caratteri.

Ad es.

Nome del campo: mostra il testo digitato



- Verde: Immettere caratteri Alfanumerico
- Rosso: Immettere Simboli
- Giallo: Immettere Altri caratteri, come l'umlaut o l'accento grave
- [PAUSE ■■]: Cancellare un carattere
- [PLAY/× 1.3 ►]: Passare i caratteri alfabetici sullo schermo da maiuscolo a minuscolo e viceversa

- 2 Premere [STOP ■] (Fine).

Viene visualizzato “Scrittura in corso.” quindi la schermata torna a quella precedente e così via.

Per terminare l'operazione prima che sia completata

Premere [RETURN ☺]. (Il testo non viene aggiunto.)



- Il numero massimo di caratteri dipende dal supporto.

Modifica del formato dello schermo

Quando l'immagine non corrisponde alla dimensione dello schermo della TV, è possibile allargare l'immagine in modo da riempire lo schermo.

- 1 Premere [OPTION].
- 2 Selezionare “Imp. Riproduzione” in “Menu Riproduzione”, quindi premere [OK].
- 3 Selezionare “Aspetto” in “Comandi principali”, quindi premere [OK].
- 4 Selezionare la voce, quindi premere [OK].

Normale:

Uscita normale

Taglio lato:

Le barre nere a destra e a sinistra dell'immagine in formato 16:9 spariscono e l'immagine viene allargata.

Zoom:

Le barre nere in alto e in basso dell'immagine in formato 4:3 spariscono e l'immagine viene allargata.



- Questa funzione non è operativa con contenuti 3D.
- La modalità dello schermo viene cambiata in “Normale” nelle seguenti situazioni:
 - quando si cambia canale
 - quando si inizia o finisce la riproduzione di un titolo
 - quando si accende o si mette in modalità standby l'unità.
- [BD-V] [DVD-V] “Taglio lato” non ha alcun effetto.
- Quando “Schermo TV” (⇒ 93) è impostato su “Pan & Scan” o “Letterbox”, l'effetto “Zoom” è disattivato.

Diagnostica

Prima di chiamare l'assistenza, effettuare i controlli seguenti. Se il problema persiste, consultare il rivenditore per ulteriori istruzioni.

L'aggiornamento all'ultima versione del software (firmware) può risolvere il problema. (⇒ 100)

Quanto segue non rappresenta un problema su questa unità:

- Rumori provocati dalla rotazione del disco o dell'HDD.
- Ricezione scadente dovuta alle condizioni atmosferiche.
- Quando si accende o si mette in modalità standby l'unità, potrebbero essere emessi dei suoni imprevisti.

Procedure generali

Questa unità non funziona.

- Controllare i collegamenti. (⇒ 16, 17)
- Uno dei dispositivi di sicurezza di quest'unità si è attivato.

Reinizializzare l'unità nel modo che segue:

- 1 Premere [⏻/⏪] sull'unità principale per mettere l'unità in standby.
 - Se l'unità non entra in standby, premere [⏻/⏪] sull'unità principale per circa 3 secondi per forzare il passaggio in standby.
In alternativa, scollegare il cavo di alimentazione CA, attendere un minuto, quindi ricollegarlo.
- 2 Premere [⏻/⏪] sull'unità principale per accenderla. Se ancora non funziona, consultare il proprio negoziante di fiducia.

Il disco non può venire espulso.

- 1 Quando l'unità è Off, tenere premuto contemporaneamente [OK], il tasto giallo e quello blu per più di 5 secondi.
 - "00 RET" è visualizzato sul display del pannello anteriore.
- 2 Premere ripetutamente [▶] (destra) finché non viene visualizzato "06 FTO" sul display del pannello anteriore.
- 3 Premere [OK].

Il telecomando non funziona.

- Il telecomando e l'unità principale usano codici differenti. Cambiare il codice del telecomando.



Display pannello anteriore

Tenere premuti [OK] ed il tasto numerico indicato contemporaneamente per oltre 5 secondi. (⇒ 97)

L'avvio è lento.

- L'avvio richiede tempo nei seguenti casi:
 - Un disco è inserito.
 - L'ora esatta non è impostata.
 - Subito dopo una caduta di tensione o il collegamento del cavo di alimentazione CA.
 - Quando un'applicazione BD-J è in esecuzione.
 - Quando non è attivato "Quick start". (⇒ 96)

Display

“0:00” lampeggia sul display del pannello anteriore.

- Regolare l'orologio. (⇒ 97)

L'orologio non viene visualizzato sul display dell'unità quando questa viene messa in standby.

- L'orologio non viene visualizzato quando “Display Pannello Anteriore” è impostato su “Automatico”. (⇒ 92)

Schermo TV e video

Il formato dello schermo non è corretto.

- Verificare il “Schermo TV” o “Aspetto per Video 4:3”. (⇒ 93)
- Regolare l'impostazione del formato sulla TV.
- Regolare l'impostazione del formato sull'unità. (⇒ 103)
- Controllare “Formato di registrazione” prima di registrare o di convertire un file. (⇒ 90)

BCT855 **BCT850** **BCT755** **BCT750**

Non viene visualizzata la ricezione della TV.

- Non vengono emessi segnali di trasmissione dal terminale RF OUT di questa unità. Selezionare “On” in “RF OUT (segnale CATV)” o “RF OUT (Segnale Antenna)”. (⇒ 97)

Viene visualizzata una schermata nera sulla TV.

- È possibile che si verifichi questo fenomeno, a seconda delle impostazioni della TV, quando “Quick start” è attivato. Con alcuni tipi di televisori, è possibile evitare questo fenomeno effettuando un nuovo collegamento a un diverso terminale di ingresso HDMI.

La schermata cambia automaticamente.

- Se lo “Salvaschermo” è impostato su “On”, la funzione salvaschermo verrà attivata in caso di inattività per 5 minuti o più. (⇒ 92)

Quando si riproducono contenuti video vi è un forte ritardo nella visualizzazione delle immagini.

- Impostare su “0” tutte le voci in “Riduzione del rumore”. (⇒ 84)
- Impostare “Ritardo Audio”. (⇒ 92)

Le immagini non vengono visualizzate sul televisore.

L'immagine è distorta durante la riproduzione, o il video non viene riprodotto in maniera corretta.

- Controllare i collegamenti. (⇒ 16, 17)
 - Controllare le impostazioni del televisore collegato, ecc.
 - È stata selezionata una risoluzione errata in “Formato video HDMI”. (⇒ 93) Ripristinare le impostazioni come segue:
 - 1 Mentre l'unità è accesa, tenere premuto contemporaneamente [OK], il tasto giallo e quello blu per più di 5 secondi.
 - “00 RET” è visualizzato sul display del pannello anteriore.
 - 2 Premere ripetutamente [▶] (destra) finché non viene visualizzato “04 PRG” sul display del pannello anteriore.
 - 3 Tenere premuto [OK] per almeno 3 secondi. Impostare nuovamente la voce.
 - Quando l'audio Dolby Digital Plus, Dolby TrueHD, e DTS-HD® non viene emesso correttamente, selezionare “S1” in “Impostazioni predefinite” ed effettuare le impostazioni corrette. (⇒ 98)
 - Il Sistema TV di questa unità è diverso da quello del disco. Modificare il Sistema TV. (⇒ 93, Sistema TV)
 - Durante il passaggio tra scene registrate in formato differente l'immagine può apparire distorta, o può essere visualizzata una schermata nera.
 - Impostare “Uscita Deep Color” (⇒ 93) o “Flag Tipo Contenuto” (⇒ 94) su “Off”.
- Il video 3D non viene trasmesso correttamente.**
- È possibile trasmettere correttamente il video 3D cambiando le seguenti impostazioni:
 - “Tipo 3D” in “Impostazioni 3D” (⇒ 93)
 - “Tipo Uscita” (⇒ 52, Impostazioni 3D durante la riproduzione)
 - Controllare le impostazioni del televisore collegato.
 - Quando si collega un amplificatore/ricevitore non compatibile con il 3D tra questa unità e un televisore, il video in 3D non viene trasmesso. (⇒ 18)
 - Quando “Uscita Audio HDMI” è impostato su “Off”, è possibile che il video 3D non venga trasmesso correttamente. (⇒ 93)

Diagnostica

Suono

Nessun suono.

Suono distorto.

- Controllare i collegamenti. (⇒ 16, 17)
- Controllare le impostazioni del televisore collegato, ecc.
- Premere [AUDIO] per selezionare l'audio. (⇒ 27, 51)
- Per emettere l'audio da un dispositivo collegato con un cavo HDMI, impostare "Uscita Audio HDMI" su "On". (⇒ 93)

Non è possibile cambiare il canale audio.

- Non si può cambiare il canale audio se "Uscita Audio Digitale" è impostato su "Bitstream" (⇒ 91)

Registrazione, registrazione via timer e copia

Registrazione impossibile.

La copia è impossibile.

- Alcune trasmissioni sono protette da diritti d'autore.
- Non è possibile registrare sul disco premendo [REC ●] o registrazione via timer.
- Il disco è protetto. (⇒ 101)
- **DVD-R** **DVD-RW** **+R** **+RW** Poiché verrà temporaneamente copiato sull'Hard Disk, la copia non è possibile se lo spazio libero sull'Hard Disk è insufficiente.
- Questa unità non può registrare/copiare segnali NTSC su dischi che contengono registrazioni in formato PAL.

Un intero titolo o una parte di esso vanno perduti.

Se c'è una caduta di tensione o se il cavo di alimentazione CA viene scollegato dalla presa di rete domestica durante la registrazione o l'editing, il titolo può andare perduto o l'Hard Disk può divenire inutilizzabile. Non è possibile offrire alcuna garanzia per la perdita di programmi.

La registrazione via timer non funziona.

- Quando sullo schermo viene visualizzato  (⇒ 39)
- Se la vostra CAM richiede un PIN per la registrazione via timer, è necessario inserire il PIN in anticipo. (⇒ 89, Inserire PIN per Decrypta Registrazione)

Registrazione Auto Renewal non funziona correttamente.

- Il programma non verrà sovrascritto nei seguenti casi:
 - il programma è protetto
 - si sta riproducendo o copiando un programma
 - viene visualizzata una schermata come Video Menu
- Altrimenti il programma sarà salvato come un programma separato e verrà sovrascritto.

La rotazione del disco produce un rumore insolitamente forte.

- Se si desidera duplicare in modo più silenzioso, selezionare "Normale (Silenziosa)" in "Velocità Disco per Copia High Speed". (⇒ 90)

La durata della registrazione su disco e l'autonomia residua indicata non corrispondono.

- **DVD-R** **+R** Se si eseguono molte operazioni di registrazione o editing, lo spazio disponibile sul disco si riduce e quindi la registrazione o l'editing potrebbero essere disabilitati.
- Lo spazio su disco disponibile visualizzato può essere diverso da quello reale.

I titoli criptati non possono essere decodificati.

- Per alcuni servizi criptati è possibile che non si riesca a decodificare determinati contenuti.

BCT855 **BCT850** **BST855** **BST850**

Regist per parol chiv non funziona correttamente.

- La funzione Regist per parol chiv può cercare i primi 250 canali nell'elenco "Tutti i Canali DVB" o i primi 50 canali inseriti tra i "Preferito 1". (⇒ 85, 87)
- L'unità potrebbe non registrare un programma Regist per parol chiv quando una parte dell'orario di trasmissione si sovrappone a quello di un altro programma impostato per la registrazione con timer. In questo caso, Regist per parol chiv non inizia neanche dopo che la registrazione con timer è terminata.
- Quando "Cerca canale" è impostato su "Primi 50 Preferito 1", l'unità non cerca i programmi a meno che non inseriate i canali tra i "Preferito 1".

BCT855 **BCT850** **BST855** **BST850**

Non è possibile registrare due programmi contemporaneamente.

- Quando "Server DVB-via-IP" è impostato su "On", questa unità utilizza un sintonizzatore. Di conseguenza, il numero massimo di programmi che possono essere registrati contemporaneamente con questa unità è ridotto di uno. Impostare "Server DVB-via-IP" su "Off". (⇒ 76)

Riproduzione

Non è possibile riprodurre.

- Il disco è sporco. (⇒ 10)
- Il disco è graffiato o segnato.
- È possibile che il disco non sia in grado di riprodurre se non è stato finalizzato o se non è stato creato un Menu principale sul dispositivo utilizzato per la registrazione.
- Consultare "Icône dello schermo". (⇒ 44)
- Per alcuni servizi criptati, è possibile che non si riesca a riprodurre determinati titoli se questi sono stati registrati senza essere decodificati.

L'audio ed il video vengono messi temporaneamente in pausa.

- I dischi DVD-R DL e +R DL hanno due strati scrivibili su uno stesso lato. È possibile che il video e l'audio si interrompano per qualche momento quando l'unità passa da uno strato all'altro.

Si è dimenticato il PIN di protezione.

- Vengono ripristinati i valori predefiniti in fabbrica per il livello di protezione.
 - 1 Mentre l'unità è accesa, tenere premuto contemporaneamente [OK], il tasto giallo e quello blu per più di 5 secondi.
 - "00 RET" è visualizzato sul display del pannello anteriore.
 - 2 Premere ripetutamente [▶] (destra) finché non viene visualizzato "03 VL" sul display del pannello anteriore.
 - 3 Premere [OK].
 - "Init" è visualizzato sul display del pannello anteriore.

Durante la riproduzione veloce l'immagine viene riprodotta a scatti.

- L'immagine potrebbe non venire riprodotta in modo fluido in caso di titoli ad alta definizione.

È impossibile riprodurre il disco su altri lettori.

- Consultare "Riproducibilità su altri lettori". (⇒ 10)

Modifica

Non è possibile eseguire operazioni di editing.

- È possibile che non si riescano ad eseguire operazioni di editing sull'HDD se non c'è spazio disponibile. Cancellare i titoli non necessari per creare spazio libero. (⇒ 53)

Foto

Il contenuto della scheda SD non può essere letto.

- Rimuovere la scheda dallo slot e poi inserirla nuovamente. Se ciò non risolve il problema, mettere l'unità in standby e poi riaccenderla.

Le foto non vengono riprodotte normalmente.

- È possibile che non si riesca a riprodurre le immagini modificate su PC, come quelle in formato Progressive JPEG, ecc. (⇒ 8)

USB

Questa unità non riconosce correttamente il dispositivo USB.

- Se viene inserito mentre è in corso la riproduzione è possibile che il dispositivo USB non venga riconosciuto da questa unità. Scollegare e ricollegare il dispositivo USB. Se ancora la connessione non viene riconosciuta, mettere l'unità in standby e poi riaccenderla.
- È possibile che i dispositivi USB collegati tramite una prolunga USB diversa da quella apposita o tramite un hub USB non vengano riconosciuti da questa unità.

TV Guide

Le informazioni TV Guide non vengono visualizzate correttamente.

- Regolare l'orologio correttamente. (⇒ 97, Data e ora)
- Si è verificato un cambio nei programmi oppure le informazioni della Guida TV che arrivano da una stazione di trasmissione non sono state trasmesse correttamente.
- Se la qualità del segnale è bassa, è possibile che il sistema TV Guide non riesca a ricevere i dati.
- Può essere necessario del tempo perché la schermata della Guida TV sia visualizzata correttamente. Attendere circa un giorno.

Diagnostica

Trasmissione

Le immagini si interrompono regolarmente su alcuni canali.

- Regolare la ricezione con "Sintonia manuale". (⇒ 86, 87)

Non è più possibile selezionare il canale che prima era selezionabile.

- Mostra il canale sul Elenco Canali. (⇒ 86, 87)

Non è possibile ricevere le trasmissioni digitali.

- Per vedere una trasmissione criptata, è necessario un Modulo CI valido per la trasmissione.

BST855 **BST850** **BST755** **BST750**

- La parabola potrebbe non essere puntata in direzione del satellite. Se il problema persiste, consultare l'installatore dell'antenna TV.
- Quando si utilizza un solo terminale, è possibile che la visione non sia corretta se si collega il cavo del satellite al terminale LNB IN 2.

BCT855 **BCT850** **BCT755** **BCT750**

I canali principali e i canali preferiti non vengono visualizzati nella parte superiore dell'elenco dei canali.

- **DVB-C** Per cambiare l'allocazione del canale, riavviare Sintonia automatica nel menu Impostazioni di base e cambiare la selezione dell'allocazione del numero di canale. (⇒ 86)
- È possibile cambiare l'assegnazione del numero di canale. (⇒ 86)

BCT855 **BCT850** **BCT755** **BCT750** **DVB-T**

BST855 **BST850** **BST755** **BST750**

Le immagini si interrompono molto raramente su alcuni o su tutti i canali.

- Le interferenze elettriche atmosferiche dovute al cattivo tempo possono causare disturbi a mosaico sull'immagine o la temporanea interruzione/distorsione dell'audio.

Rete

Non è possibile accedere a questa unità da un apparecchio compatibile con DLNA sulla rete.

- Controllare la connessione e le impostazioni di rete. (⇒ 20, 24)
- Con alcuni tipi di apparecchi, o se gli apparecchi si trovano in determinate condizioni, è possibile che il collegamento non abbia successo.

Quando si utilizza questa unità come server, vengono saltati dei fotogrammi.

- Cambiare le impostazioni seguenti:
 - Impostazione Conversione per DLNA (⇒ 95)
 - Impostazione Risoluzione per DLNA (⇒ 95)

Non è possibile riprodurre correttamente contenuti da un apparecchio compatibile con DLNA sulla rete.

- È possibile che non si riesca a riprodurre alcuni video con determinati apparecchi, anche se sono compatibili con DLNA.
- I titoli seguenti potrebbero non essere riprodotti:
 - Un titolo con restrizioni all'accesso
 - Un titolo con protezione dei contenuti (⇒ 15)
 - Titoli in un formato non compatibile
 - Un titolo criptato ()
- La riproduzione tramite un dispositivo compatibile con DLNA potrebbe non essere possibile quando l'unità si trova nelle seguenti condizioni:
 - Mentre si sta riproducendo un BD-Video
 - Mentre si stanno eseguendo contemporaneamente una copia ad alta velocità e una registrazione
 - Mentre si sta visualizzando il menu Impostazioni di base
 - Mentre si stanno eseguendo funzioni in rete, come i servizi in rete
- Se l'apparecchio compatibile DLNA non è in grado di fornire un formato audio HE-AAC ecc., il suono potrebbe non essere riprodotto.

Quando si utilizza una connessione LAN wireless, i video di media server certificati DLNA non vengono riprodotti, oppure vengono saltati dei fotogrammi durante la riproduzione.

- Utilizzare un router wireless 802.11n (2,4 GHz o 5 GHz).

In caso di uso contemporaneo con microonde, telefoni cordless, ecc. a 2,4 GHz, si possono verificare interruzioni nella connessione o altri problemi.

- Per una connessione stabile, è necessario che siano accesi continuamente almeno quattro indicatori "Ricezione" nella schermata "Impostazioni Wireless" (⇒ 94). Se sono accesi soltanto tre indicatori o meno, o se la connessione si è interrotta, cambiare la posizione o l'angolazione del router wireless. Se non ci sono miglioramenti, collegarsi ad una rete cablata e rifare il "Impostazione Rapida Rete" (⇒ 24, 94).

BCT855 **BCT850** **BST855** **BST850**

Quando si utilizza la funzione Server DVB-via-IP di questa unità, la trasmissione che si stava guardando sul dispositivo client DVB-via-IP o che si stava registrando con tale dispositivo verrà interrotta.

- Se si utilizza una funzione di rete diversa dalla funzione Server DVB-via-IP quando "Priorità funzione rete" per questa unità è impostato su "Network Service / Home Network", la trasmissione che si stava guardando sul dispositivo client DVB-via-IP o che si stava registrando con tale dispositivo verrà interrotta. Modificare l'impostazione di "Priorità funzione rete" per questa unità, selezionando "Server DVB-via-IP". (⇒ 96)

Reset

Per ripristinare tutte le impostazioni predefinite di fabbrica

Effettuare "Cancellazione totale" o "Impostazioni predefinite". (⇒ 98)

Diagnostica

Messaggi sul display del pannello anteriore

I seguenti messaggi o codici di servizio vengono visualizzati sul display del pannello anteriore quando viene rilevato qualcosa di insolito.

CAM Upgrade

Aggiornamento CAM in corso. (⇒ 100)

Conversion

I titoli selezionati sull'USB HDD vengono convertiti.

Non disconnettere USB HDD da questa unità.

Guide

I dati TV Guide sono stati scaricati.

Hard Error

Se la situazione non cambia dopo aver messo l'unità in standby e averla riaccesa, consultare il rivenditore.

No Erase

Non è possibile cancellare voci dal disco. Il disco può essere danneggiato.

No Read

- Il disco è sporco. (⇒ 10) L'unità non è in grado di eseguire operazioni di registrazione, riproduzione o editing.
- È terminata l'operazione di pulizia delle lenti. Premere [▲ OPEN/CLOSE] sull'unità principale per espellere il disco.

No Write

Non è possibile scrivere sul disco.

Il disco può essere danneggiato. Utilizzare un disco nuovo.

Please wait.

- Visualizzato quando l'unità viene avviata e messa in modalità standby.
- Si è verificata un'interruzione di corrente o la spina c.a. è stata scollegata mentre l'unità era in funzione. L'unità sta eseguendo il processo di recupero. Attendere finché non scompare il messaggio.

Programme Full

Ci sono già 32 programmi timer. Cancellare i programmi timer non necessari. (⇒ 39)

Remove

Il dispositivo USB sta richiedendo troppa corrente. Rimuovere il dispositivo USB.

Set Code □

("□" sta a indicare un numero.)

Il telecomando e l'unità principale usano codici differenti. Cambiare il codice del telecomando. (⇒ 104)

Start

L'aggiornamento del software (firmware) è iniziato.

Non è possibile effettuare operazioni finché l'aggiornamento non è stato completato. (⇒ 100)

SW-DL

È in corso lo scaricamento del software (firmware).

Se si accende l'unità o se inizia la registrazione via timer, l'operazione verrà interrotta. (⇒ 100)

Unsupport

Il supporto non è compatibile.

UPDATE □□

("□" sta a indicare un numero.)

Aggiornamento del software (firmware) in corso. Non è possibile effettuare operazioni finché l'aggiornamento non è stato completato. (⇒ 100)

U59

L'unità è calda.

L'unità si mette in standby per ragioni di sicurezza. Attendere circa 30 minuti finché il messaggio scompare.

Installare o posizionare questa unità in una posizione con una buona ventilazione.

U61

(Quando non c'è un disco inserito) Si è verificato un malfunzionamento. L'unità sta cercando di ripristinare il funzionamento normale. Una volta che il messaggio scompare, è possibile utilizzare nuovamente l'unità.

Se rimane visualizzato, consultare il rivenditore.

U76

Non è possibile utilizzare l'uscita HDMI in quanto l'unità è collegata a un modello che non supporta la protezione dei diritti d'autore.

U77

Poiché il disco inserito non contiene informazioni sulle autorizzazioni per il copyright, non è possibile riprodurre il video.

U88

(Quando c'è un disco inserito) È stata rilevata un'anomalia sul disco o sull'unità. L'unità sta cercando di ripristinare il funzionamento normale. Una volta che il messaggio scompare, è possibile utilizzare nuovamente l'unità.

Se rimane visualizzato, consultare il rivenditore.

U99

L'unità non funziona bene. Premere [⏻/I] sull'unità principale per mettere l'unità in standby. Premere [⏻/I] sull'unità principale un'altra volta per accenderla.

X Hold

La funzione HOLD è attiva. (⇒ 102)

H□□ o F□□

("□" sta a indicare un numero.)

C'è qualcosa di insolito. (Il codice di servizio visualizzato dopo H ed F dipende dalle condizioni dell'unità.)

Reinizializzare l'unità nel modo che segue:

- 1 Scollegare la spina dalla presa di rete domestica, attendere qualche secondo e ricollegarla.
- 2 Premere [⏻/I] per accendere quest'unità. (L'unità può bloccarsi.)

Richiedere l'assistenza del rivenditore. Indicare al rivenditore il codice di servizio comparso.

Specifiche

Dati tecnici soggetti a modifiche senza preavviso.

■ Generale

Dimensioni: 430 mm (L)
BCT855 **BCT850** **BST855** **BST850** 63 mm (A)
BCT755 **BCT750** **BST755** **BST750** 59 mm (A)
 (includere le parti sporgenti)
 210 mm (P)

Peso:
BCT855 **BCT850** **BST855** **BST850**
 Circa 2,8 Kg
BCT755 **BCT750** **BST755** **BST750**
 Circa 2,2 Kg

Alimentazione: CA da 220 V a 240 V, 50 Hz
 Consumo di corrente:

BCT855 **BCT850** Circa 35 W
BST855 **BST850** Circa 53 W
BCT755 **BCT750** Circa 32 W
BST755 **BST750** Circa 50 W

“Quick start” è attivato e “Risparmio Energetico per Standby Rete” è impostato su “On”

Circa 6 W

“Quick start” non è attivato e “RF OUT (Segnale Antenna)” è impostato su “Off”

BCT855 **BCT850** **BCT755** **BCT750**
 Circa 0,2 W

“Quick start” non è attivato

BST855 **BST850** **BST755** **BST750**
 Circa 0,2 W

Temperatura di utilizzo: da 5 °C a 40 °C

Gamma umidità funzionamento: da 10 % a 80 % U.R.
 (senza condensa)

■ Sistema TV

BCT855 **BCT850** **BCT755** **BCT750**
 Sistema sintonizzatore: DVB-C/DVB-T
 Paese: Germania, Austria, Svizzera
 Copertura canali: VHF: 5 - 12
 UHF: 21 - 69
 CATV:S1 - S20 (M1 - U10) banda da 7 MHz
 D051 - D073
 D113 - D858

BST855 **BST850** **BST755** **BST750**
 Sistema sintonizzatore: DVB-S/DVB-S2
 Frequenza ricezione antenna:

da 950 MHz a 2150 MHz

Impedenza d'ingresso: Nominale 75 Ω

Demodulazione: QPSK, 8PSK

Ingresso LNB: terminale femmina ad F,
 alimentazione 13 V/18 V massimo 400 mA

DiSEqC: Versione 1.0 o Tone burst A/B,
 22 kHz 0,65 Vp-p

■ Terminale di ingresso

Ingresso AV (21 pin): 1 pz.

Ingresso video analogico (PAL/SECAM/NTSC):
 1 Vp-p (75 Ω)

Ingresso audio analogico (S/D):
 Tutta scala: 2,0 Vrms a 1 kHz (> 10 kΩ)

■ Terminale in uscita

Uscita audio (spinotto pin-jack): 1 pz.

Uscita audio analogico (S/D):
 Tutta scala: 2,0 Vrms a 1 kHz (< 1 kΩ)

Uscita audio digitale (coassiale): 1 pz.

■ Terminale HDMI

Uscita HDMI (19 pin tipo A): 1 pz.

■ Capacità Hard Disk interno

BCT855 **BCT850** **BST855** **BST850** 1 TB
BCT755 **BCT750** **BST755** **BST750** 500 GB

■ Altri terminali

Porta USB (Tipo A): USB2.0
 2 pz.

Slot per scheda SD: 1 pz.

Slot Common Interface: 2 pz.

Porta LAN (Ethernet): 1 pz.
 10BASE-T/100BASE-TX

■ LAN Wireless

Conformità con gli standard: IEEE802.11a/b/g/n

Gamma di frequenza: banda da 2,4 GHz/5 GHz

Sicurezza*:

WPA™/WPA2™
 (Tipo di crittografia: TKIP/AES,
 Tipo di autenticazione: PSK)
 WEP (64 bit/128 bit)

* Questa unità supporta la crittografia WPA™ e WPA2™.

■ Specifiche LASER

Prodotto LASER Classe 1

Lunghezza d'onda: 405 nm (BD)
 661 nm (DVD)
 783 nm (CD)

Potenza del laser:

Se si utilizza la protezione di sicurezza non vengono emesse radiazioni laser pericolose

Modalità e tempi approssimati di registrazione

A seconda del materiale registrato, i tempi di registrazione possono essere inferiori a quelli indicati.

■ **Modalità DR**

Modalità di Registrazione	HDD		BD-RE, BD-R	
		BCT855 BCT850 BST855 BST850 (1 TB)	BCT755 BCT750 BST755 BST750 (500 GB)	Strato singolo (25 GB)
DR (qualità HD)	150 ore	75 ore	3 ore 30 min.	7 ore 30 min.
DR (qualità SD)	422 ore	211 ore	10 ore 15 min.	21 ore

- Il tempo di registrazione in modalità DR può variare a seconda del bit rate della trasmissione:
- Qualità Alta Definizione (HD): il bit rate stimato è 14 Mbps
- Qualità Definizione Standard (SD): il bit rate stimato è 5 Mbps

• **Tempo di registrazione rimanente:**

Il tempo rimanente in modalità DR viene calcolato con un bit rate di 14 Mbps. Il bit rate differisce a seconda della trasmissione, quindi il tempo rimanente visualizzato potrebbe essere diverso dal tempo rimanente reale.

■ **Modalità HG, HX, HE, HL, HM**

Modalità di Registrazione	HDD		BD-RE, BD-R	
		BCT855 BCT850 BST855 BST850 (1 TB)	BCT755 BCT750 BST755 BST750 (500 GB)	Strato singolo (25 GB)
HG	157 ore	78 ore	4 ore	8 ore
HX	235 ore	117 ore	6 ore	12 ore
HE	353 ore	176 ore	9 ore	18 ore
HL	472 ore	235 ore	12 ore	24 ore
HM	684 ore	341 ore	17 ore 30 min.	35 ore

■ **Modalità XP, SP, LP, EP**

Modalità di Registrazione	HDD		BD-RE, BD-R	
		BCT855 BCT850 BST855 BST850 (1 TB)	BCT755 BCT750 BST755 BST750 (500 GB)	Strato singolo (25 GB)
XP	215 ore	107 ore	5 ore 15 min.	10 ore 30 min.
SP	431 ore	215 ore	10 ore 30 min.	21 ore
LP	862 ore	430 ore	21 ore	42 ore
EP	1724 ore	860 ore	42 ore	84 ore

Modalità di Registrazione	DVD-RAM		DVD-R, DVD-RW, +R, +RW (4,7 GB)	DVD-R DL, +R DL (8,5 GB)
	Lato singolo (4,7 GB)	Doppio lato (9,4 GB)		
XP	1 ora	2 ore	1 ora	1 ora 45 min.
SP	2 ore	4 ore	2 ore	3 ore 35 min.
LP	4 ore	8 ore	4 ore	7 ore 10 min.
EP	8 ore	16 ore	8 ore	14 ore 20 min.

• **Tempo di registrazione rimanente:**

Questa unità utilizza un sistema di compressione dati VBR (bitrate variabile) per far coincidere i segmenti di dati registrati con quelli dei dati video; questo può causare delle differenze nell'autonomia residua e nello spazio rimanente per la registrazione che vengono indicati.

Specifiche

Informazioni sull'audio

L'audio in uscita differisce a seconda dei terminali collegati all'amplificatore/ricevitore e dell'impostazione su questa unità. (⇒ 91, Uscita Audio Digitale)

- Il numero di canali elencati è il numero massimo possibile di canali d'uscita quando l'unità è collegata a un amplificatore/ricevitore compatibile con il rispettivo formato audio.

Terminale	Uscita Audio Digitale	
	Bitstream	PCM ^{*1}
HDMI AV OUT	Trasmissione utilizzando l'audio originale ^{*1}	BD-Video: PCM 7.1 canali ^{*2, 3} DVD-Video: PCM 5.1 canali
DIGITAL AUDIO OUT	Dolby Digital/ DTS Digital Surround TM	PCM 2 canali Down-mixed

^{*1} La massima qualità possibile per l'audio Dolby è 2 canali PCM.

^{*2} Quando "Audio Secondario BD-Video" è impostato su "On", i segnali audio in uscita saranno in formato Dolby Digital, DTS Digital SurroundTM o PCM 5.1 canali.

^{*3} L'uscita dell'audio è amplificata da 5.1 canali o 6.1 canali a 7.1 canali a seconda delle specifiche DTS, Inc.



Dichiarazione di conformità (DoC)

Con il presente atto, "Panasonic Corporation" dichiara che questo prodotto è conforme ai requisiti base e altre disposizioni applicabili della direttiva 1999/5/EC.

I clienti possono scaricare una copia della DoC originale per i nostri prodotti R&TTE dal nostro server DoC:

<http://www.doc.panasonic.de>

Contatti del Rappresentante Autorizzato: Panasonic Marketing Europe GmbH,
Panasonic Testing Centre, Winsbergring 15, 22525 Hamburg, Germania

Questo prodotto è destinato ai seguenti paesi.

Austria, Belgio, Bulgaria, Cipro, Repubblica Ceca, Danimarca, Finlandia, Francia, Germania, Grecia, Ungheria, Irlanda, Italia, Islanda, Liechtenstein, Lussemburgo, Malta, Olanda, Norvegia, Polonia, Portogallo, Romania, Slovacchia, Slovenia, Spagna, Svezia, Regno Unito, Svizzera

Questo prodotto è stato realizzato per il mercato General Consumer. (Categoria 3)

La funzionalità WLAN di questo prodotto dovrà essere utilizzata esclusivamente all'interno di edifici.

Questo prodotto è realizzato per connettersi a un Access Point di reti WLAN da 2,4 GHz o 5 GHz.

Per la registrazione e la riproduzione di contenuti su questo o altri dispositivi potrebbe essere necessaria l'autorizzazione del titolare dei diritti d'autore o di altri diritti su tali contenuti. Panasonic non può concedere tale autorizzazione, né la garantisce. Panasonic nega inoltre apertamente qualunque diritto, possibilità o intenzione di ottenere tale autorizzazione al posto dell'acquirente. E' nelle responsabilità dell'acquirente assicurarsi che l'utilizzo di questo o di altri dispositivi avvenga nel rispetto delle norme nazionali che regolano il diritto d'autore. Si prega di fare riferimento alla normativa nazionale per avere maggiori informazioni sulle leggi e i regolamenti applicabili o di mettersi in contatto con il titolare dei diritti sui contenuti che si vogliono registrare o riprodurre.

Utilizzo delle informazioni personali

Per fornire le funzioni e i servizi di questa unità, un ID del dispositivo, una password del dispositivo e uno storico dell'utilizzo vengono salvati e gestiti in modo sicuro in un ambiente sicuro appropriato di Panasonic.

Si noti che lo storico dell'utilizzo e le altre informazioni possono essere raccolte con modalità tali che gli individui non possono essere identificati, per scopi come il miglioramento dei prodotti e dei servizi.

Indennità riguardanti i contenuti registrati

Panasonic non accetta alcuna responsabilità per danni diretti o indiretti dovuti a qualsiasi tipo di problema risultante dalla perdita di contenuti (dati) registrati o editati e non garantisce alcun contenuto se la registrazione o l'editing non funzionano correttamente. Allo stesso modo, quanto sopra è valido anche nel caso che qualsiasi tipo di riparazione venga eseguita sull'unità (inclusi altri componenti non correlati all'hard-disk).

Licenze

"AVCHD", "AVCHD 3D", "AVCHD Progressive" e "AVCHD 3D/Progressive" sono marchi commerciali di Panasonic Corporation e Sony Corporation.

Copyright 2004-2014 Verance Corporation. Cinavia™ è un marchio commerciale di Verance Corporation. Protetto dal brevetto statunitense 7.369.677 e da brevetti mondiali rilasciati e in corso di registrazione su licenza di Verance Corporation. Tutti i diritti riservati.

DLNA, the DLNA Logo and DLNA CERTIFIED are trademarks, service marks, or certification marks of the Digital Living Network Alliance.

DVB e i loghi DVB sono marchi di DVB Project.

DiSEqC™ è un marchio di EUTELSAT.

Il logo "CI Plus" è un marchio di CI Plus LLP.

Prodotto su licenza di Dolby Laboratories.
Dolby e il simbolo della doppia D sono marchi di Dolby Laboratories.



Per i brevetti DTS, vedere <http://patents.dts.com>. Prodotto su licenza di DTS Licensing Limited. DTS, DTS-HD, il relativo simbolo, e DTS e il simbolo insieme sono marchi registrati, e DTS-HD Master Audio | Essential è un marchio di DTS, Inc. © DTS, Inc. Tutti i diritti riservati.



"DVD Logo" è un marchio di DVD Format/Logo Licensing Corporation.

MPEG Layer-3, tecnologia di codifica audio con licenza della Fraunhofer IIS e Thomson.

QUESTO PRODOTTO È FORNITO IN LICENZA IN BASE ALLA LICENZA PORTAFOGLIO BREVETTI AVC PER USO PERSONALE DI UN CONSUMATORE O ALTRI USI IN CUI NON VENGA RICEVUTO COMPENSO PER (i) CODIFICARE VIDEO IN CONFORMITÀ CON LO STANDARD AVC ("AVC VIDEO") E/O (ii) DECODIFICARE VIDEO AVC CODIFICATO DA UN CONSUMATORE NELL'AMBITO DI UN'ATTIVITÀ PERSONALE E/O OTTENUTO DA UN FORNITORE VIDEO PROVVISORIO DI LICENZA PER FORNIRE VIDEO AVC.

NON VIENE CONCESSA ALCUNA LICENZA, NEANCHE IMPLICITAMENTE, PER NESSUN ALTRO USO.

È POSSIBILE OTTENERE INFORMAZIONI AGGIUNTIVE DA MPEG LA, L.L.C.

VEDERE [HTTP://WWW.MPEGLA.COM](http://WWW.MPEGLA.COM)

QUESTO PRODOTTO È FORNITO IN LICENZA IN BASE ALLA LICENZA PORTAFOGLIO BREVETTI VC-1 PER USO PERSONALE E NON COMMERCIALE DA PARTE DI UN CONSUMATORE PER (i) CODIFICARE VIDEO IN CONFORMITÀ CON LO STANDARD VC-1 ("VC-1 VIDEO") E/O (ii) DECODIFICARE VIDEO VC-1 CODIFICATO DA UN CONSUMATORE NELL'AMBITO DI UN'ATTIVITÀ PERSONALE E NON COMMERCIALE E/O OTTENUTO DA UN FORNITORE DI VIDEO MUNITO DI LICENZA PER FORNIRE VIDEO VC-1.

NON VIENE CONCESSA ALCUNA LICENZA, NEANCHE IMPLICITAMENTE, PER NESSUN ALTRO USO. È POSSIBILE OTTENERE INFORMAZIONI AGGIUNTIVE DA MPEG LA, L.L.C.

VEDERE [HTTP://WWW.MPEGLA.COM](http://WWW.MPEGLA.COM)

Il logo SDXC è un marchio di SD-3C, LLC.

Il logo Wi-Fi CERTIFIED™ è un marchio certificato di Wi-Fi Alliance®.
Il marchio identificativo Wi-Fi Protected Setup™ è un marchio certificato di Wi-Fi Alliance®.



"Wi-Fi"® e "Wi-Fi Direct"® sono marchi registrati di Wi-Fi Alliance®.
"Wi-Fi Protected Setup"™, "Miracast"™, "WPA"™, e "WPA2"™ sono marchi di Wi-Fi Alliance®.

HDMI, il logo HDMI e High-Definition Multimedia Interface sono marchi o marchi registrati di HDMI Licensing LLC negli Stati Uniti e in altri paesi.

Java è un marchio registrato di Oracle e/o di sue affiliate.



Windows è un marchio o un marchio registrato della Microsoft Corporation negli Stati Uniti e in altri paesi.	
Android è un marchio di Google Inc.	
Rovi e Rovi Guide sono marchi di Rovi Corporation e/o delle sue consociate. Il sistema Rovi Guide è prodotto su licenza di Rovi Corporation e/o delle sue consociate. Il sistema Rovi Guide è protetto da brevetti e domande di brevetto registrati negli USA, in Europa e in altri paesi, inclusi uno o più dei brevetti statunitensi 6,396,546; 5,940,073; 6,239,794 rilasciati a Rovi Corporation e/o alle sue consociate.	
Rovi Corporation e/o le sue consociate e le relative affiliate non sono in alcun modo responsabili dell'accuratezza o disponibilità delle informazioni sull'orario dei programmi o di altri dati del sistema Rovi Guide e non garantiscono la disponibilità del servizio nella sua zona. In nessun caso Rovi Corporation e/o le sue relative affiliate potranno essere ritenuti responsabili di eventuali danni legati all'accuratezza o disponibilità delle informazioni sull'orario dei programmi o di altri dati del sistema Rovi Guide.	
Questo prodotto incorpora il seguente software: (1) software sviluppato indipendentemente da o per Panasonic Corporation, (2) software di proprietà di terzi e concesso in licenza a Panasonic Corporation, (3) software concesso su licenza GNU General Public License, Version 2.0 (GPL V2.0), (4) software concesso su licenza GNU LESSER General Public License, Version 2.1 (LGPL V2.1) e/o, (5) software open source diverso dal software concesso su licenza GPL V2.0 e/o LGPL V2.1. Il software inserito nelle categorie (3) - (5) viene distribuito con l'auspicio che possa essere utile, ma SENZA ALCUNA GARANZIA, compresa qualsiasi garanzia implicita di COMMERCIALIZZABILITÀ o di IDONEITÀ PER UNO SCOPO PARTICOLARE. A questo riguardo consultare i termini e le condizioni dettagliate visualizzate nel menu Impostazioni di base. Almeno tre (3) anni dopo la consegna di questo prodotto, Panasonic darà a qualsiasi parte terza che ci contatti come sotto indicato una copia completa in linguaggio macchina del corrispondente codice sorgente coperto dalla licenza GPL V2.0, dalla licenza LGPL V2.1 o da altre licenze che prevedono tale obbligo, ad un prezzo non superiore al costo della distribuzione fisica del codice sorgente, oltre all'avviso sui diritti d'autore. Informazioni di contatto: oss-cd-request@gg.jp.panasonic.com Il codice sorgente e l'avviso sui diritti d'autore sono anche disponibili gratuitamente sul sito Web indicato sotto. http://panasonic.net/avc/oss/	
MS/PlayReady/Etichetta finale prodotto Questo prodotto contiene tecnologie protette da diritti di proprietà intellettuale di Microsoft. L'utilizzo o la distribuzione della relativa tecnologia al di fuori di questo prodotto sono proibiti se non si dispone della relativa licenza rilasciata da Microsoft. MS/PlayReady/Note per l'utente finale I proprietari di contenuti usano la tecnologia di accesso ai contenuti Microsoft PlayReady™ per proteggere la loro proprietà intellettuale, compresi i contenuti soggetti a copyright. Questo dispositivo usa la tecnologia PlayReady per accedere a contenuti protetti da PlayReady e/o da WMDRM. Se il dispositivo non applica correttamente le restrizioni sull'uso dei contenuti, i proprietari dei contenuti possono richiedere a Microsoft di revocare la capacità del dispositivo di utilizzare contenuti protetti da PlayReady. La revoca non dovrebbe riguardare contenuti non protetti o contenuti protetti da altre tecnologie di accesso ai contenuti. I proprietari dei contenuti possono richiedere che aggiorniate PlayReady per accedere ai loro contenuti. Se non effettuate l'aggiornamento, non sarete in grado di accedere ai contenuti che richiedono l'aggiornamento.	
Vorbis, FLAC, WPA Supplicant È possibile visualizzare le licenze del software selezionando "Licenza Software" nel menu Impostazioni di base. (⇒ 98)	

Indice

A	
Aggiornamento software (firmware)	100
Aspetto	93, 103
Audio	27, 51, 114
AVCHD	43, 47, 65, 79
B	
BD-Video	47
BD-Live	48, 89
3D	51
Blocco Bambino	87
Controllo Parentale BD-Video	89
Controllo Parentale DVD-Video	89
Funzione HOLD	102
C	
CAM (Conditional Access Module - Modulo di Accesso Condizionato)	14, 100
Capitolo	45, 50, 57, 90
Ci Plus	14, 100
Connessioni	
Rete	20
Connessioni (BCT)	16
Connessioni (BST)	17
Copia	58
AVCHD	65, 79
D	
Data e ora	97
Diagnostica	104
Messaggi	110
Disco	
Finalizzazione	102
Formato	101
Informazioni sui supporti	6
Protezione	101
Dispositivo per pulire le lenti	11
DVD-Video	47
E	
Elenco Canali	29
Elenco Canali (BCT)	86
Elenco Canali (BST)	87
Elimina	
Foto	68, 90
Musica	71, 90
Video	53, 90, 101
Elimina dati BD-Video	48
F	
Finalizzazione	102
Formato	
Disco	101
HDD	90
Scheda SD	101
USB HDD	90
Foto	66
FUNCTION MENU	26
G	
Guida TV	
Funzionamento	29
Registrazione Timer	35
H	
HDD	
Formato	90
Informazioni sui supporti	6
I	
Impostazione in corso	
Impostazione rapida (BCT)	22
Impostazione rapida (BST)	23
Sintonia automatica (BCT)	22, 86
Sintonia automatica (BST)	23, 87
Impostazione rapida (BCT)	22
Impostazione rapida (BST)	23
Impostazioni di base	85
Altro	96
Audio	91
Connessioni	93
Display	92
Immagine	91
Rete	94
Sintonia DVB (BCT)	85
Sintonia DVB (BST)	87
Informazioni sul canale	27
Interfaccia comune	14, 94
L	
Lista dei codici di lingua	98
M	
Memorie USB	
Informazioni sui supporti	6, 9
Memorizzazione di testi	103
Menu riproduzione	83
Mezzi Renderizz.	74
Miracast™	75
MKV	47

Modalità registrazione	9, 113	Smart Home Networking (DLNA)	72, 95
Modo Pure Sound	89	Client	73
Musica	70	Mezzi Renderizz.	74
P		Server	72
PAUSE LIVE TV	30	T	
PIN	27, 97	Telecomando	12
Preferiti (BCT)	85	Codice telecomando	97
Preferiti (BST)	87	Funzione HOLD	102
Presentazione	67	Uso del televisore	21
Protezione		Tempo Registrazione	113
Disco	101	Top Menu	102
Foto	68	Crea Top Menu	102
Video	54	TV Anywhere	77
Q		TV System	93
Quick start	96	TV>IP	96
R		U	
Regist per parol chiav	40, 46	USB HDD	
Registrazione	31	Annullamento di tutte le Registrazioni USB HDD	90
Da dispositivo esterno	78	Formato	90
Registrazione Timer	35	Informazioni sui supporti	6, 9
Registrazione Timer	35	Registrazione	81, 90
Reset	98, 107, 109	Scollegamento	81, 90
Rete		V	
BD-Live	48	Video	
Connessioni	20	AVCHD	43, 47
Impostazione Rapida Rete	24, 94	BD-Video	47
Miracast™	75	Copia	58
Servizi in rete	77	DVD-Video	47
Smart Home Networking (DLNA)	72, 95	Elimina	53
Wi-Fi Direct®	75	Menu Video	43
REWIND LIVE TV	30, 89	MKV	47
S		Playlist creata su un altro dispositivo	47
Scheda SD		Registrazione	31
Formato	101	Riproduzione	43, 47
Informazioni sui supporti	6, 10	Xvid	8
miniSD / microSD	10	3D	51
Server DVB-via-IP	96	VIERA Link	82, 94
Sintonia		W	
Blocco Bambino	87	Wi-Fi Direct®	75
Condizione segnale (BCT)	87	X	
Condizione segnale (BST)	88	Xvid	8
Elenco Canali (BCT)	86	3D	51
Elenco Canali (BST)	87	4K Networking	99
Sintonia manuale (BCT)	86		
Sintonia manuale (BST)	87		
Sintonia automatica (BCT)	22, 86		
Sintonia automatica (BST)	23, 87		
Sintonia manuale (BCT)	86		
Sintonia manuale (BST)	87		
		BCT: BCT855 BCT850 BCT755 BCT750	
		BST: BST855 BST850 BST755 BST750	

Smaltimento di vecchie apparecchiature e batterie usate
Solo per Unione Europea e Nazioni con sistemi di raccolta e smaltimento



Questi simboli sui prodotti, sull'imballaggio e/o sulle documentazioni o manuali accompagnanti i prodotti indicano che i prodotti elettrici, elettronici e le batterie usate non devono essere buttati nei rifiuti domestici generici.
 Per un trattamento adeguato, recupero e riciclaggio di vecchi prodotti e batterie usate vi invitiamo a portarli negli appositi punti di raccolta secondo la legislazione vigente nel vostro paese.
 Con uno smaltimento corretto, contribuirete a salvare importanti risorse e ad evitare i potenziali effetti negativi sulla salute umana e sull'ambiente.
 Per ulteriori informazioni su raccolta e riciclaggio, vi invitiamo a contattare il vostro comune.
 Lo smaltimento non corretto di questi rifiuti potrebbe comportare sanzioni in accordo con la legislazione nazionale.



Note per il simbolo batterie (simbolo sotto):

Questo simbolo può essere usato in combinazione con un simbolo chimico. In questo caso è conforme ai requisiti indicati dalla Direttiva per il prodotto chimico in questione.

DANGER - VISIBLE AND INVISIBLE LASER RADIATION WHEN OPEN. AVOID DIRECT EXPOSURE TO BEAM.	FD421 CFR/CLASS IIIb
CAUTION - CLASS 3B VISIBLE AND INVISIBLE LASER RADIATION WHEN OPEN. AVOID EXPOSURE TO THE BEAM.	IEC60825-1/CLASS 3B
ATTENTION - RAYONNEMENT LASER VISIBLE ET INVISIBLE. CLASSE 3B, EN CAS D'OUVERTURE, EVITER UNE EXPOSITION AU FAISCEAU.	
FORSIGTIG - SYNLIG OG USYNLIG LASERSTRÅLING KLASSE 3B. NÅR LAGET ER ÅBENT, UNDSÅ AT BLIVE UDSTÅT FOR STRÅLEN.	
VARO - AVATTAESSA OLET ALTTIINA LUOKAN 3B NÄKYVÄÄ JA NÄKYMÄTÖNTÄ LASERSÄTEILYÄ, VARO ALTIJUMISTA SÄTEELLE.	
VARNING - KLASS 3B SYNLIG OCH OSYNLIG LASERSTRÅLNING NÄR DENNA DEL ÄR ÖPPNAD, UNDIK EXPONERING FÖR STRÅLEN.	
VORSICHT - SICHTBARE UND UNSICHTBARE LASERSTRAHLUNG KLASSE 3B. WENN ABECKUNG GEÖFFNET, NICHT DEM STRAHL AUSSETZEN.	
注意 - 打开时有可见及不可见激光辐射。避免光束照射。	
注意 - ここを開くとクラス3Bの可視及び不可視レーザー放射が出る ビームの目又は皮膚への当たっては危険! 見たり触れたりしないこと	VQL2Q40

(All'interno del prodotto)

BCT855 | BCT850 | BCT755 | BCT750



BST855 | BST850 | BST755 | BST750

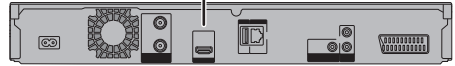

Manufactured by: **Panasonic Corporation**
 Kadoma, Osaka, Japan
 Importer for Europe: **Panasonic Marketing Europe GmbH**
 Panasonic Testing Centre
 Winsbergring 15, 22525 Hamburg, Germany



Panasonic Corporation
 Web Site: <http://www.panasonic.com>

It

SQT0809

F0615TA0