

# LCD Digital Colour TV

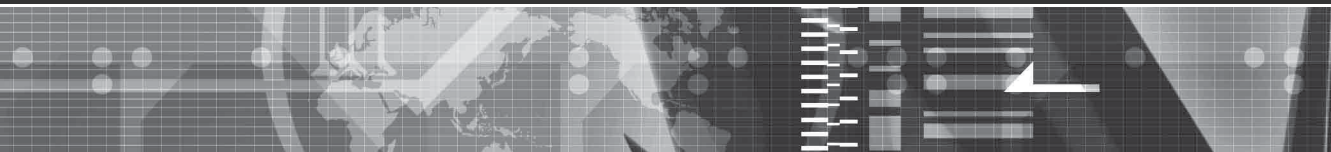

## Bedienungsanleitung DE

⚠ Lesen Sie vor der Inbetriebnahme des Fernsehgeräts bitte den Abschnitt „Sicherheitsinformationen“ in dieser Anleitung. Bewahren Sie die Anleitung zum späteren Nachschlagen auf.

## Mode d'emploi FR

⚠ Avant d'utiliser le téléviseur, lisez attentivement la section « Consignes de sécurité » de ce manuel. Conservez ce manuel pour toute référence ultérieure.

## Istruzioni per l'uso IT

⚠ Prima di utilizzare il televisore, leggere la sezione "Informazioni di sicurezza" del presente manuale. Conservare il manuale per riferimento futuro.

## Gebruiksaanwijzing NL

⚠ Alvorens de televisie te gebruiken, dient u de paragraaf met veiligheidsinformatie in deze handleiding te lezen. Bewaar deze handleiding zodat u deze in de toekomst kunt raadplegen.

## Manual de instrucciones ES

⚠ Antes de utilizar el televisor, lea la sección "Información de seguridad" de este manual. Conserve este manual para consultarlo en el futuro.

## Οδηγίες Χρήσης GR

⚠ Πριν θέσετε την τηλεόραση σε λειτουργία, διαβάστε την ενότητα "Πληροφορίες σχετικά με την ασφάλεια" του παρόντος εγχειριδίου. Φυλάξτε το παρόν εγχειρίδιο για μελλοντική χρήση.

## Manual de Instruções PT

⚠ Antes de utilizar o televisor, por favor leia a secção "Informações de segurança" deste manual. Guarde este manual para futuras consultas.

**KDL-46V3000**  
**KDL-40V3000**

# BRAVIA



 Fur hilfreiche Informationen zu Sony Produkten  
 Pour obtenir les informations utiles concernant les produits Sony  
 Per informazioni utili sui prodotti Sony  
 Voor nuttige informatie over Sony producten  
 Información de utilidad para productos Sony  
 Για χρήσιμες πληροφορίες σχετικά με τα προϊόντα SONY  
 Para informação útil sobre os produtos Sony  
<http://www.sony-europe.com/myproduct/>

## Einführung

Danke, dass Sie sich für dieses Produkt von Sony entschieden haben.

Lesen Sie diese Anleitung vor Inbetriebnahme des Fernsehgeräts bitte genau durch und bewahren Sie sie zum späteren Nachschlagen sorgfältig auf.

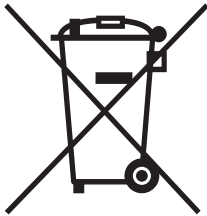
## Entsorgen des Fernsehgeräts



**Entsorgung von gebrauchten elektrischen und elektronischen Geräten (anzuwenden in den Ländern der Europäischen Union und anderen europäischen Ländern mit einem separaten Sammelsystem für diese Geräte)**

Das Symbol auf dem Produkt oder seiner Verpackung weist darauf hin, dass dieses Produkt nicht als normaler Haushaltsabfall zu

behandeln ist, sondern an einer Annahmestelle für das Recycling von elektrischen und elektronischen Geräten abgegeben werden muss. Durch Ihren Beitrag zum korrekten Entsorgen dieses Produkts schützen Sie die Umwelt und die Gesundheit Ihrer Mitmenschen. Umwelt und Gesundheit werden durch falsches Entsorgen gefährdet.

Materialrecycling hilft, den Verbrauch von Rohstoffen zu verringern. Weitere Informationen über das Recycling dieses Produkts erhalten Sie von Ihrer Gemeinde, den kommunalen Entsorgungsbetrieben oder dem Geschäft, in dem Sie das Produkt gekauft haben.

Der Hersteller dieses Produktes ist Sony Corporation, 1-7-1 Konan Minato-ku Tokio, 108-0075 Japan. Bevollmächtigter für EMV und Produktsicherheit ist Sony Deutschland GmbH, Hedelfinger Strasse 61, 70327 Stuttgart, Deutschland. Für Kundendienst- oder Garantieangelegenheiten wenden Sie sich bitte an die in Kundendienst- oder Garantiedokumenten genannten Adressen.

## Hinweis für Digital TV-Funktion

- Auf Digital TV (**DVB**) bezogene Funktionen sind nur in Ländern oder Gebieten wirksam, in denen digitale terrestrische Signale des Formats DVB-T (MPEG2) gesendet werden, oder in denen Zugang zu einem kompatiblen DVB-C (MPEG2) Kabeldienst verfügbar ist. Bitte fragen Sie Ihren Händler, ob Sie an Ihrem Wohnort ein DVB-T-Signal empfangen können, oder Ihren Kabelanbieter, ob sein DVB-C-Kabeldienst für den integrierten Betrieb mit diesem Fernsehgerät geeignet ist.
- Der Kabelanbieter verlangt eventuell eine zusätzliche Gebühr für solche Dienste, und Sie müssen gegebenenfalls seinen Konditionen und Geschäftsbedingungen zustimmen.
- Obwohl dieses Fernsehgerät den DVB-T- und DVB-C-Spezifikationen entspricht, kann keine Kompatibilität mit zukünftigen digitalen terrestrischen DVB-T-Sendungen und digitalen DVB-C-Kabelsendungen garantiert werden.
- Bestimmte Digital-TV-Funktionen sind eventuell in manchen Ländern/Regionen nicht verfügbar, und DVB-C-Kabeldienste funktionieren bei einigen Diensteanbietern u. U. nicht einwandfrei.

Eine Liste kompatibler Kabelanbieter finden Sie auf der Support-Website:

<http://support.sony-europe.com/TV/DVBC/>

## Informationen zu Markenzeichen

- **DVB** ist eine eingetragene Marke der DVB Project
- HDMI, das HDMI-Logo und High-Definition Multimedia Interface sind Markenzeichen oder eingetragene Markenzeichen von HDMI Licensing LLC.

**HDMI**<sup>™</sup>  
HIGH-DEFINITION MULTIMEDIA INTERFACE

Die in dieser Anleitung verwendeten Abbildungen beziehen sich auf das Modell KDL-40V3000, sofern nicht anders angegeben.

# Inhaltsverzeichnis

## Einrichtung

4

Sicherheitsinformationen.....	9
Sicherheitsmaßnahmen .....	11
<b>Übersicht über die Fernbedienung.....</b>	<b>12</b>
<b>Übersicht über die Bedienelemente und Anzeigen am Fernsehgerät .....</b>	<b>13</b>

## Fernsehen

Fernsehen .....	14
Benutzung des digitalen elektronischen Programmführers (EPG) <b>DVB</b> .....	17
Benutzung der digitalen Favoritenliste <b>DVB</b> .....	19

## Verwendung von Zusatzgeräten

Anschließen von Zusatzgeräten.....	20
Bildwiedergabe von angeschlossenen Geräten.....	22
Verwendung von HDMI-Control .....	23

## Verwendung der MENU-Funktionen

Navigieren in den Menüs .....	24
Menü Bild .....	25
Menü Ton .....	27
Menü Bildschirm einstellen .....	29
Menü Grundeinstellungen .....	31
Menü PC Einstellungen.....	35
Menü Analoge Einstellungen .....	36
Menü Digitale Einstellungen <b>DVB</b> .....	39

## Zusatzinformationen

Technische Daten .....	42
Störungsbehebung.....	44

**DVB** : nur für digitale Kanäle

DE

# Einrichtung

## 1: Überprüfen des Zubehörs

Netzkabel (Typ C-6)\* (1)

Koaxialkabel (1)

Halteriemen (1) und Schrauben (2)

Ständer (1) und Schrauben (4)

Fernbedienung RM-ED009 (1)

Batterien der Größe AA (Typ R6) (2)

\* Entfernen Sie nicht die Ferritringe.

### So legen Sie die Batterien in die Fernbedienung ein

Die Abdeckung zum Öffnen verschieben und anheben.

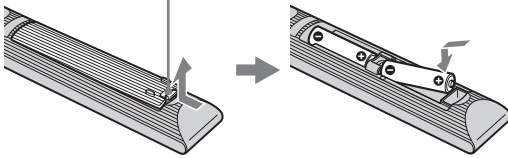

- Achten Sie beim Einsetzen der Batterien auf die richtige Polarität.
- Verwenden Sie keine unterschiedlichen Batterien zusammen. Verwenden Sie auch keine alten und neuen Batterien zusammen.
- Entsorgen Sie verbrauchte Batterien umweltschonend. Beachten Sie die geltenden örtlichen Entsorgungsrichtlinien. Bei Fragen wenden Sie sich an Ihre örtliche Behörde.
- Gehen Sie vorsichtig mit der Fernbedienung um. Lassen Sie sie nicht fallen und treten Sie nicht darauf. Schütten Sie keine Flüssigkeiten auf das Gerät.
- Bewahren Sie die Fernbedienung nicht in der Nähe von Hitzequellen, unter direkter Sonneneinstrahlung oder an feuchten Orten auf.

## 2: Anbringen des Ständers

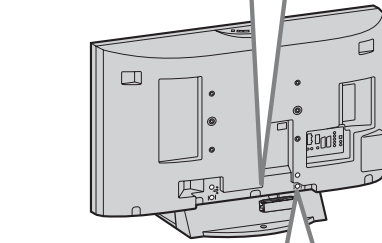
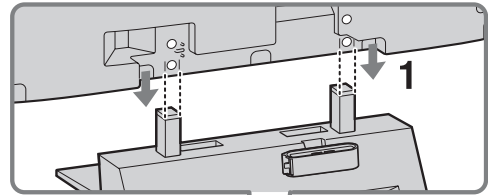

**1** Stellen Sie das Fernsehgerät so auf den Ständer, dass die Ausrichtungslinien der Gewindebohrungen auf den Ständer ausgerichtet sind, wie in der Abbildung gezeigt.

**2** Befestigen Sie das Fernsehgerät mit den mitgelieferten Schrauben am Ständer.



- Da dieses Fernsehgerät sehr schwer ist, werden zwei oder mehr Personen benötigt, um es auf den Ständer zu stellen.
- Wenn Sie einen elektrischen Schrauber verwenden, stellen Sie das Anzugmoment auf ca. 1,5 N-m (15 kgf-cm) ein.
- Wenn Sie das Fernsehgerät an der Wand montieren, führen Sie Schritt 1 aus, um Umkippen des Fernsehschirms zu verhüten.

### 3: Anschluss von Antenne/ Kabel/Videorecorder

#### Anschluss von Antenne/Kabel

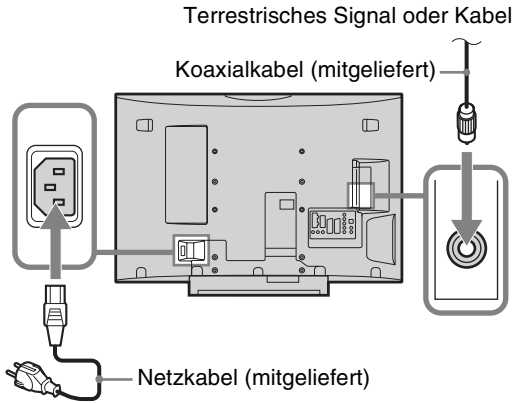

#### Anschluss von Antenne/Kabel und Videorecorder

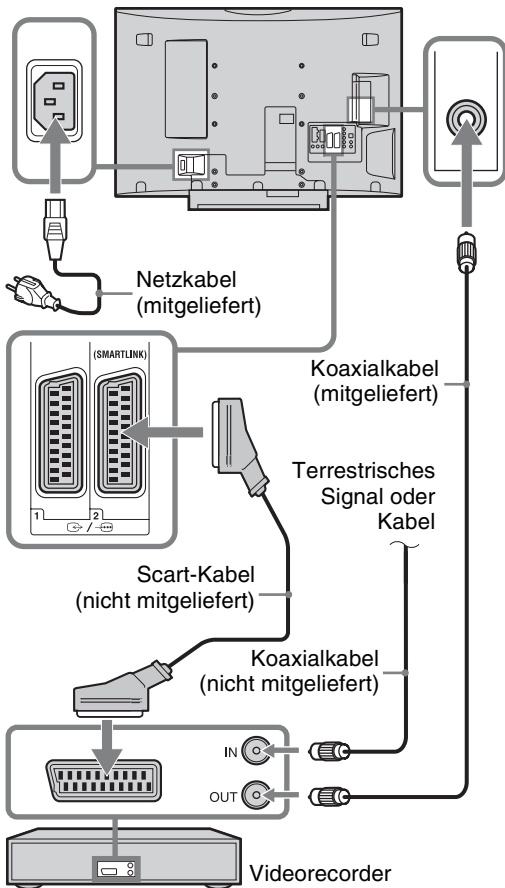

### 4: Anbringen einer Kippsicherung für das Fernsehgerät

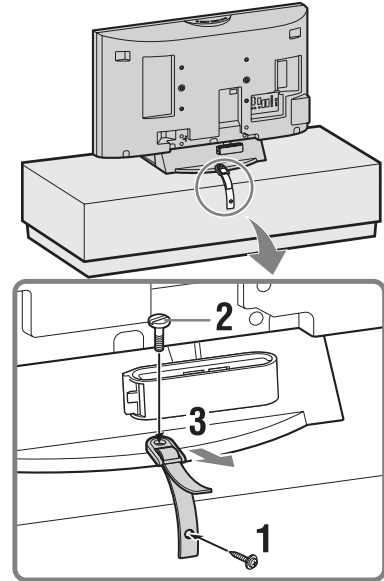

### 5: Bündeln der Kabel

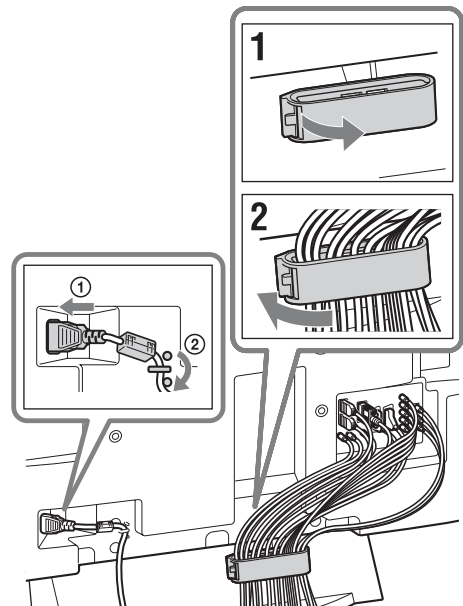

Der Haken des Kabelhalters kann je nach der Anbringungsposition von beiden Seiten geöffnet werden.

## 6: Durchführung der Erstinbetriebnahme

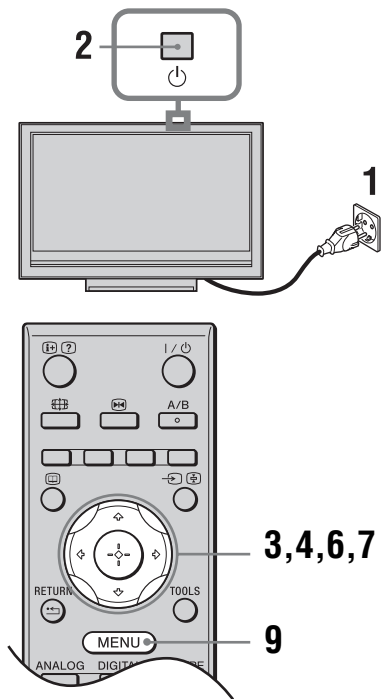

- 3 Wählen Sie mit  $\uparrow/\downarrow/\leftarrow/\rightarrow$  die Sprache für die Menübildschirme aus und drücken Sie anschließend  $\oplus$ .



- 4 Wählen Sie mit  $\uparrow/\downarrow$  das Land bzw. die Region aus, wo Sie das Fernsehgerät betreiben, und drücken Sie anschließend  $\oplus$ .

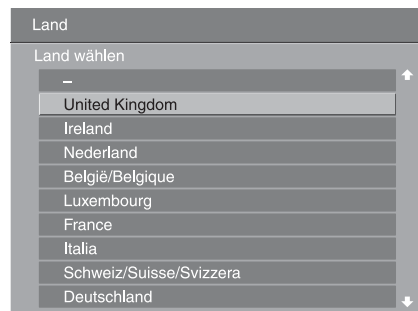

Falls das Land/die Region, das/die Sie am Fernsehgerät einstellen wollen, nicht in der Liste aufgeführt ist, wählen Sie „-“ anstelle eines Landes/einer Region.

### Auswählen von Sprache und Land/Region

- 1 Verbinden Sie das Fernsehgerät mit der Netzsteckdose (220-240 V Wechselstrom, 50 Hz).
- 2 Drücken Sie  $\text{⏻}$  an der Oberseite des Fernsehgeräts.  
Wenn Sie das Fernsehgerät zum ersten Mal einschalten, erscheint das Menü „Language“ (Sprache) auf dem Bildschirm.

## Automatisches Speichern von Sendern im Fernsehgerät

- 5** Bevor Sie mit der automatischen Abstimmung Ihres Fernsehgerätes beginnen, legen Sie ein vorbespieltes Band in den am Fernsehgerät angeschlossenen Videorecorder ein (Seite 5), und starten Sie die Wiedergabe.

Während der automatischen Abstimmung wird der Videokanal aufgesucht und im Fernsehgerät gespeichert.

Wenn kein Videorecorder an das Fernsehgerät angeschlossen ist, können Sie diesen Schritt überspringen.

- 6** Drücken Sie  $\leftarrow/\rightarrow$  zur Wahl von „OK“, und drücken Sie dann  $\oplus$ .



- 7** Drücken Sie  $\uparrow/\downarrow$  zur Wahl von „Antenne“ oder „Kabel“, und drücken Sie dann  $\oplus$ .

Wenn Sie „Kabel“ wählen, erscheint die Anzeige für die Wahl der Suchlaufart. Siehe „So stimmen Sie das Fernsehgerät für digitalen Kabelanschluss ab“ auf Seite 7.

Das Fernsehgerät beginnt mit der Suche nach allen verfügbaren digitalen Kanälen, gefolgt von allen verfügbaren analogen Kanälen. Da dies etwas länger dauern kann, drücken Sie bitte während des Abspeicherung keine Tasten am Fernsehgerät oder an der Fernbedienung.

### Wenn eine Meldung zum Überprüfen des Antennenanschlusses erscheint

Es wurden keine digitalen oder analogen Kanäle gefunden. Überprüfen Sie alle Antennenanschlüsse, und starten Sie mit  $\oplus$  erneut die automatische Senderspeicherung.

- 8** Wenn das Menü „Programme sortieren“ auf dem Bildschirm erscheint, folgen Sie den Schritten unter „Programme ordnen“ auf Seite 36.

Wenn Sie die Reihenfolge, in der die analogen Kanäle im Fernsehgerät gespeichert wurden, nicht ändern wollen, fahren Sie mit dem nächsten Schritt fort.

- 9** Drücken Sie MENU, um den Vorgang zu beenden.

Am Fernsehgerät sind nun alle verfügbaren Kanäle eingestellt.



Wenn ein digitaler Sendekanal nicht empfangen werden kann, oder wenn Sie in Schritt 4 (Seite 6) eine Region wählen, in der keine digitalen Sendungen ausgestrahlt werden, muss die Uhrzeit nach der Durchführung von Schritt 9 eingestellt werden.

## So stimmen Sie das Fernsehgerät für digitalen Kabelanschluss ab

- 1** Drücken Sie  $\uparrow/\downarrow$  zur Wahl von „Suchlaufart“, und drücken Sie dann  $\oplus$ .

- 2** Drücken Sie  $\uparrow/\downarrow$  zur Wahl von „Schnellsuchlauf“ oder „Vollständiger Suchlauf“, und drücken Sie dann  $\oplus$ .

„**Schnellsuchlauf**“: Die Kanäle werden gemäß der im Sendesignal enthaltenen Information des Kabelanbieters eingestellt. Die empfohlene Einstellung für „Frequenz“, „Netzwerk-ID“ und „Symbolrate“ ist „Auto“, es sei denn, Ihr Kabelanbieter hat spezielle Werte für die Benutzung geliefert. „Schnellsuchlauf“ wird für schnelle Abstimmung empfohlen, wenn diese Funktion von Ihrem Kabelanbieter unterstützt wird.

„**Vollständiger Suchlauf**“: Alle verfügbaren Kanäle werden eingestellt und gespeichert. Dieser Vorgang kann einige Zeit in Anspruch nehmen. Diese Option wird empfohlen, wenn „Schnellsuchlauf“ nicht von Ihrem Kabelanbieter unterstützt wird.

Weitere Informationen über unterstützte Kabelanbieter finden Sie auf der Support-Website:

<http://support.sony-europe.com/TV/DVBC/>

- 3** Drücken Sie  $\leftarrow/\rightarrow/\downarrow$  zur Wahl von „Start“, und drücken Sie dann  $\oplus$ .

Das Fernsehgerät beginnt mit der Kanalsuche. Drücken Sie keine Tasten am Fernsehgerät oder an der Fernbedienung.



Manche Kabelanbieter unterstützen „Schnellsuchlauf“ nicht. Falls mit „Schnellsuchlauf“ keine Kanäle erfasst werden, führen Sie einen „Vollständiger Suchlauf“ durch.

---

# Abnehmen des Ständers vom Fernsehgerät



Entfernen Sie den Ständer nur, wenn Sie das Fernsehgerät an der Wand montieren oder am optionalen TV-Ständer befestigen wollen.

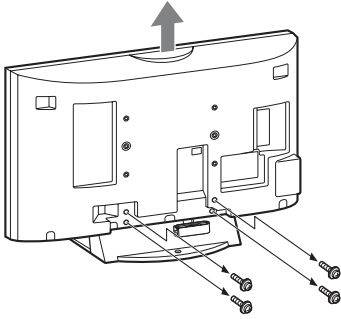



# Sicherheitsinformationen

## Installation/Einstellung

Installieren und benutzen Sie das Fernsehgerät unter Berücksichtigung der unten angegebenen Anweisungen, um alle Risiken wie Feuer, Elektroschock oder Beschädigungen und /oder Verletzungen zu vermeiden.

### Installation

- Das Fernsehgerät sollte neben einer frei zugänglichen Netzsteckdose installiert werden.
- Stellen Sie das Fernsehgerät auf eine stabile, ebene Fläche.
- Wandeinbauten sollten nur von qualifiziertem Fachpersonal ausgeführt werden.
- Aus Sicherheitsgründen wird dringend empfohlen, ausschließlich Sony Zubehörteile zu verwenden, inklusive:
  - KDL-46V3000/40V3000:
    - Wandmontagehalterung SU-WL500
  - KDL-46V3000/40V3000:
    - Bodenständer SU-FL62
  - KDL-46V3000/40V3000:
    - Fernsehständer SU-FL300M

### Transport

- Vor dem Transport des Fernsehgeräts ziehen Sie bitte alle Kabel aus dem Gerät.
- Zum Transport eines großen Fernsehgeräts sind zwei oder drei Personen nötig.
- Wenn Sie das Fernsehgerät von Hand transportieren, halten Sie es bitte wie rechts dargestellt. Üben Sie auf den LCD-Bildschirm keinen Druck aus.
- Wenn Sie das Fernsehgerät anheben oder transportieren, halten Sie dieses fest an der Unterkante.
- Setzen Sie das Fernsehgerät beim Transport weder Stößen noch starken Erschütterungen aus.
- Wenn Sie das Fernsehgerät für Reparaturen oder bei einem Umzug transportieren müssen, verpacken Sie es bitte mithilfe der Originalverpackungsmaterialien im Originalkarton.

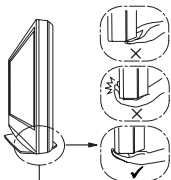
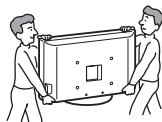

Halten Sie den Bildschirm an der Unterseite, nicht am Vorderteil.

### Luftzirkulation

- Decken Sie nie die Lüftungsöffnungen ab und stecken Sie nichts in das Gehäuse.
- Lassen Sie ausreichend Platz um das Fernsehgerät (siehe Abbildung).
- Es wird dringend empfohlen, die offizielle Sony Wandmontagehalterung zu verwenden, um eine ausreichende Luftzirkulation zu gewährleisten.

### Installation an der Wand

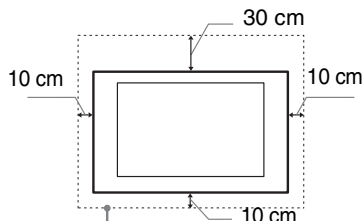

Lassen Sie mindestens so viel Platz um das Gerät.

### Aufstellung auf dem Standfuß

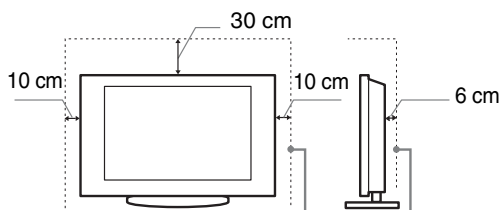

Lassen Sie mindestens so viel Platz um das Gerät.

- Um eine ausreichende Belüftung zu gewährleisten und Staub-, oder Schmutzablagerungen zu vermeiden:
  - Stellen Sie das Fernsehgerät weder flach, noch auf dem Kopf stehend, falsch herum oder seitwärts geneigt auf.
  - Stellen Sie das Fernsehgerät weder auf einem Regal, einem Teppich, einem Bett oder in einem Schrank auf.
  - Decken Sie das Fernsehgerät nicht mit Decken oder Vorhängen ab und legen Sie keine Gegenstände wie Zeitungen usw. darauf.
  - Installieren Sie das Fernsehgerät nicht wie auf der Abbildung gezeigt.

Die Luftzirkulation wird unterbunden.

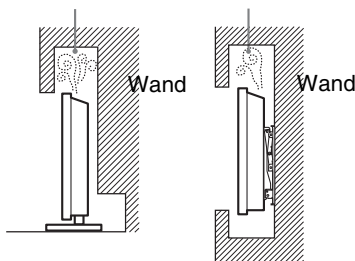

Fortsetzung

## Netzkabel

Um alle Risiken wie Feuer, Elektroschock oder Beschädigungen und /oder Verletzungen auszuschliessen, sollten Sie das Netzkabel und den Stecker wie hier angegeben handhaben:

- Schliessen Sie das Fernsehgerät mit einem Schuko-Stecker an einer Schuko-Steckdose an.
- Verwenden Sie ausschließlich Originalnetzkabel von Sony und keinem anderen Hersteller.
- Stecken Sie den Stecker ganz in die Netzsteckdose.
- Dieses Fernsehgerät ist ausschließlich für den Betrieb an 220-240 V Wechselstrom ausgelegt.
- Trennen Sie das Gerät zu Ihrer eigenen Sicherheit unbedingt vom Netzstrom, wenn Sie Kabel an dem Gerät anschließen und stolpern Sie nicht über die Kabel.
- Trennen Sie das Netzkabel von der Netzsteckdose, bevor Sie das Fernsehgerät reparieren oder transportieren.
- Halten Sie das Netzkabel von Wärmequellen fern.
- Ziehen Sie den Netzstecker aus der Steckdose und reinigen Sie ihn regelmäßig. Wenn der Stecker verstaubt ist und sich Feuchtigkeit abgelagert, kann die Isolierung leiden und es besteht Feuergefahr.

## Anmerkungen

- Verwenden Sie das mitgelieferte Netzkabel nicht mit anderen Geräten.
- Klemmen, biegen oder verdrehen Sie das Netzkabel nicht übermäßig. Die blanken Adern im Inneren des Kabels könnten freiliegen oder brechen.
- Nehmen Sie am Netzkabel keine Veränderungen vor.
- Stellen Sie keine schweren Gegenstände auf das Netzkabel.
- Ziehen Sie nicht am Kabel, selbst wenn Sie das Netzkabel aus der Steckdose herausziehen.
- Achten Sie darauf, nicht zu viele andere Geräte an dieselbe Netzsteckdose anzuschließen.
- Verwenden Sie eine Netzsteckdose, in der der Stecker fest sitzt.

## Verbotene Nutzung

Installieren Sie das Fernsehgerät weder an Standorten, in Umgebungen noch in Situationen wie den hier aufgeführten, da dies zu Fehlfunktionen des Fernsehgeräts und Feuer, Elektroschock, Beschädigungen und/oder Verletzungen führen kann.

### Standort:

Im Freien (in direktem Sonnenlicht), am Meer, auf einem Schiff oder Boot, im Innern eines Fahrzeugs, in medizinischen Einrichtungen, instabilen Standorten, in der Nähe von Wasser, Regen, Feuchtigkeit oder Rauch.

### Umgebung:

An heissen, feuchten oder übermässig staubigen Orten, an denen Insekten in das Gerät eindringen können; an denen es mechanischen Erschütterungen ausgesetzt ist, neben brennbaren Objekten (Kerzen usw.). Das Fernsehgerät darf weder Tropfen oder Spritzern ausgesetzt werden. Es dürfen keine mit Flüssigkeit gefüllten Gegenstände, zum Beispiel Vasen, auf dem Fernsehgerät abgestellt werden.

## Situation:

Nicht mit nassen Händen, ohne Gehäuse oder mit anderem als vom Hersteller empfohlenen Zubehör benutzen. Trennen Sie das Fernsehgerät bei Gewitter von der Netzsteckdose und der Antenne.

## Bruchstücke:

- Werfen Sie nichts gegen das Fernsehgerät. Das Glas des Bildschirms könnte durch den Aufprall zerbrechen und schwere Verletzungen verursachen.
- Falls die Oberfläche des Fernsehgeräts zerspringt, ziehen Sie zuerst das Netzkabel aus der Steckdose, bevor sie das Gerät berühren. Andernfalls besteht die Gefahr eines elektrischen Schlags.

## Wenn das Gerät nicht benutzt wird

- Zum Schutz der Umwelt und aus Sicherheitsgründen empfiehlt es sich, das Fernsehgerät vom Stromnetz zu trennen, wenn es mehrere Tage nicht benutzt wird.
- Da das Fernsehgerät auch in ausgeschaltetem Zustand mit dem Stromnetz verbunden ist, wenn es nur ausgeschaltet wurde, muss der Stecker aus der Netzsteckdose gezogen werden, um das Fernsehgerät vollkommen auszuschalten.
- Bei einigen Fernsehgeräten gibt es jedoch möglicherweise Funktionen, für die das Fernsehgerät in den Bereitschaftsmodus geschaltet sein muss.

## Kinder

- Sorgen Sie dafür, dass Kinder nicht auf das Fernsehgerät klettern.
- Bewahren Sie kleine Zubehörteile außerhalb der Reichweite von Kindern auf, damit diese nicht irrtümlicherweise verschluckt werden.

## Falls folgende Probleme auftreten...

**Schalten Sie** das Fernsehgerät sofort aus und ziehen Sie den Netzstecker aus der Steckdose, sobald eines der folgenden Probleme auftritt.

Wenden Sie sich an Ihren Händler oder das Sony Kundendienstzentrum, um es von qualifiziertem Fachpersonal überprüfen zu lassen.

### Wenn:

- Das Netzkabel beschädigt ist.
- Der Stecker nicht fest in der Netzsteckdose sitzt.
- Das Fernsehgerät durch Fallen, Stoßen oder einen geworfenen Gegenstand beschädigt ist.
- Flüssigkeit oder Fremdkörper durch die Öffnungen in das Fernsehgerät gelangen.

---

# Sicherheitsmaßnahmen

## Sonderzubehör

Halten Sie Zusatzteile oder Geräte mit elektromagnetischer Strahlung von dem Fernsehgerät fern. Andernfalls können Bild- und/oder Tonstörungen auftreten.

### Fernsehen

- Schauen Sie bei gemäßigter Beleuchtung fern. Durch falsche Beleuchtung oder langes Fernsehen werden die Augen belastet.
- Stellen Sie beim Verwenden von Kopfhörern die Lautstärke moderat ein. Andernfalls kann es zu Gehörschäden kommen.

### LCD-Bildschirm

- Obwohl bei der Herstellung des LCD-Bildschirms mit hochpräziser Technologie gearbeitet wird und der Bildschirm 99,99% und mehr effektive Pixel besitzt, ist es möglich, dass dauerhaft einige schwarze oder leuchtende Punkte (rot, grün oder blau) sichtbar sind. Es handelt sich dabei um eine strukturelle Eigenschaft von LCD-Bildschirmen und nicht um eine Fehlfunktion.
- Stoßen Sie nicht gegen den Filter an der Vorderseite, zerkratzen Sie ihn nicht und stellen Sie nichts auf dieses Fernsehgerät. Das Bild kann ungleichmäßig werden und der LCD-Bildschirm kann beschädigt werden.
- Wenn dieses Fernsehgerät an einem kalten Ort verwendet wird, kommt es möglicherweise zu Schmierstreifen im Bild oder das Bild wird dunkel. Dabei handelt es sich nicht um ein Versagen. Diese Effekte verschwinden, wenn die Temperatur steigt.
- Wenn Standbilder längere Zeit angezeigt werden, kann es zu Doppelbildern kommen. Dieser Effekt verschwindet in der Regel nach einigen Augenblicken.
- Bildschirm und Gehäuse erwärmen sich, wenn das Fernsehgerät in Betrieb ist. Dies ist keine Fehlfunktion.
- Der LCD-Bildschirm enthält eine kleine Menge Flüssigkristalle und Quecksilber. Die Leuchtstoffröhren, die in diesem Fernsehgerät verwendet werden, enthalten auch Quecksilber. Befolgen Sie bei der Entsorgung die bei Ihnen geltenden Entsorgungsrichtlinien.

### Pflegen und Reinigen der Bildschirmoberfläche bzw. des Gehäuses des Fernsehgeräts.

Trennen Sie das Netzkabel unbedingt von der Netzsteckdose, bevor Sie das Gerät reinigen.

Um Materialschäden oder Schäden an der Bildschirmbeschichtung zu vermeiden, beachten Sie bitte folgende Vorsichtsmaßnahmen.

- Entfernen Sie Staub vorsichtig mit einem weichen Tuch von der Bildschirmoberfläche bzw. dem Gehäuse. Bei stärkerer Verschmutzung feuchten Sie ein weiches Tuch leicht mit einer milden Reinigungslösung an und wischen dann über den Bildschirm.
- Verwenden Sie keine Scheuerschwämme, keine alkalischen/säurehaltigen Reinigungsmittel, kein Scheuerpulver oder flüchtigen Lösungsmittel wie Alkohol, Benzin, Verdünnung oder Insektizide. Wenn Sie solche Mittel verwenden oder das Gerät längere Zeit mit Gummi- oder Vinylmaterialien in Berührung kommt, kann es zu Schäden an der Bildschirm- oder der Gehäuseoberfläche kommen.
- Wenn Sie den Winkel des Fernsehgeräts einstellen, bewegen Sie das Fernsehgerät mit Vorsicht, damit es nicht verrutscht oder vom Ständer fällt.

# Übersicht über die Fernbedienung

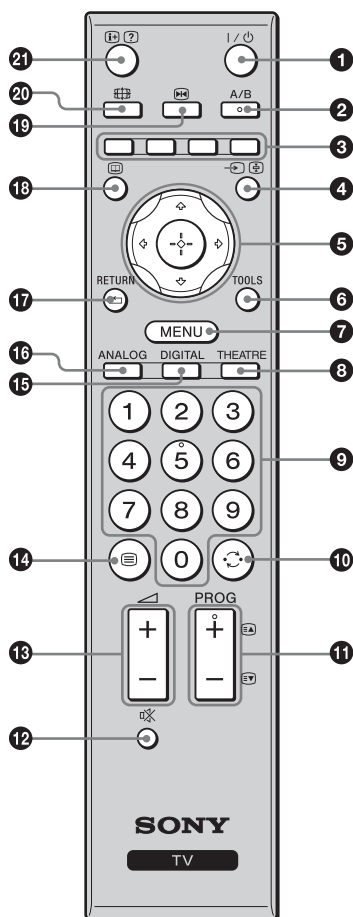

- Die Zifferntaste 5 und die Tasten PROG + und A/B sind mit einem Tastpunkt versehen. Verwenden Sie die Tastpunkte als Anhaltspunkt beim Bedienen des Fernsehgeräts.
- Wenn Sie das Fernsehgerät ausschalten, wird der Theater-Modus ebenfalls ausgeschaltet.

- 1 I/⏻ – TV-Bereitschaft**  
Schaltet das Fernsehgerät ein und aus (im Bereitschaftsmodus).
- 2 A/B – Zweiton (Seite 28)**
- 3 Farbige Tasten (Seite 15, 17, 19)**
- 4 ↔/Ⓜ – Eingangswahl / Anhalten von Videotext**
  - Im TV-Modus (Seite 22): Zum Auswählen des Eingangssignals von Geräten, die an die Fernsehbuchsen angeschlossen sind.
  - Im Videotextmodus (Seite 15): Die aktuelle Seite wird gehalten.
- 5 ⬆/⬇/⬅/➡/⊕ (Seite 14, 24)**
- 6 TOOLS (Seite 16, 22)**  
Ermöglicht Ihnen den Zugriff auf verschiedene Wiedergabeoptionen und die Änderung/Durchführung von Einstellungen entsprechend der Signalquelle und dem Bildschirmformat.
- 7 MENU (Seite 24)**
- 8 THEATRE**  
Sie können den Theater-Modus ein- oder ausschalten. Wenn Sie den Theater-Modus einschalten, werden optimale Audioausgabe (wenn das Fernsehgerät über ein HDMI-Kabel mit einer Audioanlage verbunden ist) und Bildqualität für Inhalte auf Filmbasis automatisch eingestellt.
- 9 Zifferntasten**
  - Im TV-Modus: Die Tasten dienen der Kanalwahl. Geben Sie für Kanalnummer 10 und höher die zweite und dritte Ziffer in kurzer Folge ein.
  - Im Videotextmodus: Zum Eingeben der dreistelligen Nummer, mit der die Seite ausgewählt wird.
- 10 ⏪ – Vorheriger Kanal**  
Zurückschalten zum vorher (mehr als fünf Sekunden) angezeigten Kanal.
- 11 PROG +/-/Ⓜ/Ⓜ**
  - Im TV-Modus (Seite 14): Zum Auswählen des nächsten (+) oder vorherigen (-) Kanals.
  - Im Videotextmodus (Seite 15): Zum Auswählen der nächsten (Ⓜ) oder vorherigen (Ⓜ) Seite.
- 12 🔇 – Stummschalten (Seite 14, 22)**
- 13 🔊 +/- – Lautstärke (Seite 22)**
- 14 ☰ – Videotext (Seite 15)**
- 15 DIGITAL – Digitalmodus (Seite 14)**
- 16 ANALOG – Analogmodus (Seite 14)**
- 17 RETURN / ⏪**  
Schaltet auf die vorhergehende Seite eines angezeigten Menüs zurück.
- 18 📺 – EPG (Digitaler elektronischer Programmführer) (Seite 17)**
- 19 📺 – Standbild (Seite 14)**  
Dient zum Einfrieren des Fernsehbilds.
- 20 📺 – Bildschirmmodus (Seite 15)**
- 21 ⓘ/? – Info / Anzeigen von verborgenem Text**
  - Im Digitalmodus: Zeigt kurze Details des momentan wiedergegebenen Programms an.
  - Im Analogmodus: Zeigt Informationen, wie z. B. die aktuelle Kanalnummer und das Bildschirmformat, an.
  - Im Videotextmodus (Seite 15): Die Taste dient der Anzeige verborgener Informationen (z.B. Antworten einer Quiz-Sendung).

# Übersicht über die Bedienelemente und Anzeigen am Fernsehgerät

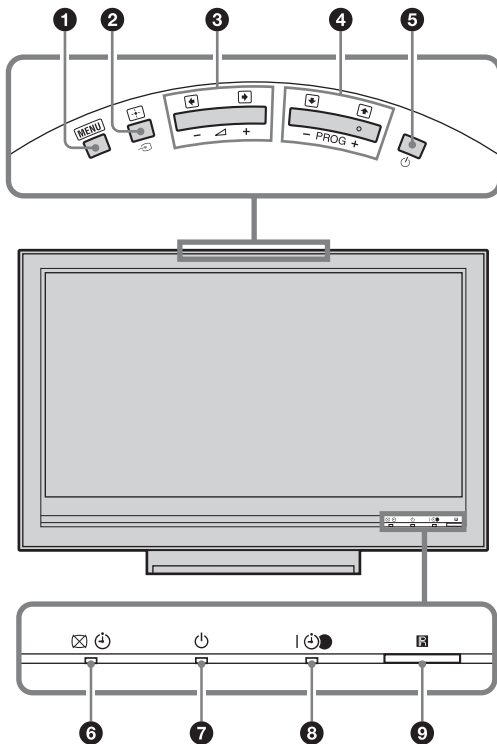

## 1 **MENU** (Seite 24)

## 2 **↔ / +** – Eingangswahl / OK

- Im TV-Modus (Seite 22): Zum Auswählen des Eingangssignals von Geräten, die an die Fernsehbuchsen angeschlossen sind.
- Im TV-Menü: Dient zum Auswählen eines Menüs oder einer Option und zum Bestätigen der Einstellung.

## 3 **↔ / + / - / ↔**

- Im TV-Modus: Zum Erhöhen (+) bzw. Verringern (-) der Lautstärke.
- Im TV-Menü: Zum Anfahren der Optionen nach rechts (↔) bzw. links (↔).

## 4 **PROG +/- / ↑ / ↓**

- Im TV-Modus: Zum Auswählen des nächsten (+) oder vorherigen (-) Kanals.
- Im TV-Menü: Zum Anfahren der Optionen nach oben (↑) bzw. unten (↓).

## 5 **⏻** – Netzschalter

Zum Ein- und Ausschalten des Fernsehgeräts.



Um das Fernsehgerät vollkommen auszuschalten, den Stecker aus dem Stromnetz ziehen.

## 6 **⊗ ⏻** – Bildabschaltung / Timeranzeige

- Leuchtet in Grün auf, wenn das Bild abgeschaltet wird (Seite 34).
- Leuchtet in Orange auf, wenn der Timer aktiviert ist (Seite 33).

## 7 **⏻** – Bereitschaft

Leuchtet rot auf, wenn sich das Fernsehgerät im Bereitschaftsmodus befindet.

## 8 **| ⏻** – Netz- / Timer REC-Programmanzeige

- Leuchtet beim Einschalten des Fernsehgeräts in Grün auf.
- Leuchtet in Orange auf, wenn Timeraufnahme aktiviert wird (Seite 17).
- Leuchtet während der Timeraufnahme in Rot auf.

## 9 **☒** – Fernbedienungssensor / Lichtsensor (Seite 34)

- Empfängt IR-Signale von der Fernbedienung.
- Verdecken Sie den Sensor nicht, weil dadurch seine Funktion beeinträchtigt wird.



Vergewissern Sie sich, dass das Fernsehgerät vollständig ausgeschaltet ist, bevor Sie das Netzkabel abziehen. Das Abziehen des Netzkabels bei noch eingeschaltetem Fernsehgerät kann dazu führen, dass die Anzeige erleuchtet bleibt oder eine Funktionsstörung im Fernsehgerät auftritt.

# Fernsehen

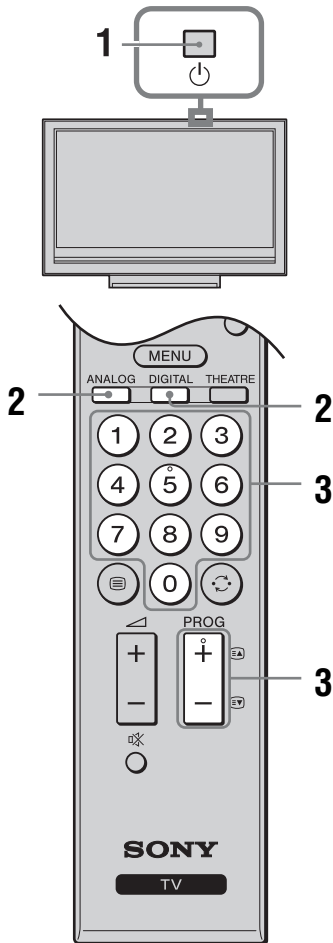

- 1** Drücken Sie an der Oberseite des Fernsehgeräts, um das Fernsehgerät einzuschalten.

Wenn sich das Fernsehgerät im Bereitschaftsmodus befindet (die Lampe (Bereitschaft) an der Frontplatte des Fernsehgeräts leuchtet rot), drücken Sie an der Fernbedienung, um das Fernsehgerät einzuschalten.

- 2** Drücken Sie DIGITAL oder ANALOG, um auf den Digitalmodus bzw. den Analogmodus umzuschalten.

Die verfügbaren Kanäle hängen vom gewählten Modus ab.

- 3** Wählen Sie mit den Zifferntasten oder PROG +/- einen Fernsehkanal aus.

Um die Kanalnummer 10 und höher mit den Zifferntasten zu wählen, geben Sie die zweite und dritte Ziffer in kurzer Folge ein.

Um einen digitalen Kanal mithilfe des elektronischen Programmführers (EPG) auszuwählen, siehe Seite 17.

## Im Digitalmodus

Ein Informationsbanner erscheint kurz. Die folgenden Symbole können auf dem Banner angezeigt werden.

- : Radiodienst
- : Verschlüsselungs-/Abonnementdienst
- : Mehrere Dialogsprachen verfügbar
- : Untertitel verfügbar
- : Untertitel für Hörgeschädigte verfügbar
- : Empfohlenes Mindestalter für aktuelles Programm (von 4 bis 18 Jahren)
- : Kindersicherung
- (in Rot):  
Aktuelles Programm wird aufgenommen

## Weitere Funktionen

Funktion	Drücken Sie
Bild einfrieren (Standbild)	. Drücken Sie die Taste einmal, um das kleine Bildfenster zu entfernen, und dann noch einmal, um auf den normalen TV-Modus zurückzuschalten.
Aufrufen der Programmindex tabelle (nur im Analogmodus)	. Diese Funktion ist für eine PC-Eingangsquelle nicht verfügbar.
Aufrufen der Digital-Favoriten (nur im Digitalmodus)	. Um einen analogen Kanal auszuwählen, drücken Sie , dann .
Stummschalten des Tons	. Drücken Sie die Taste erneut, um den Ton wiederherzustellen.
Einschalten des Fernsehgerätes ohne Ton aus dem Bereitschaftsmodus	.

## So rufen Sie Videotext auf

Drücken Sie . Mit jedem Tastendruck auf wechselt die Anzeige zyklisch wie folgt:  
 Text → Text über dem TV-Bild (Mischmodus) →  
 Kein Text (Textdienst beenden)  
 Zum Auswählen einer Seite drücken Sie die  
 Zifferntasten oder /.

Zum Anhalten einer Seite drücken Sie /.

Zum Anzeigen von verborgenen Informationen drücken Sie /.



Wenn vier farbige Optionen unten auf der Videotextseite zu sehen sind, steht Fastext zur Verfügung. Mit Fastext können Sie schnell und einfach auf Seiten zugreifen. Drücken Sie die entsprechende farbige Taste, um die Seite aufzurufen.

## So passen Sie das Bildschirmformat manuell der Sendung an

Drücken Sie mehrmals zur Wahl des gewünschten Bildschirmformats.

### Smart\*

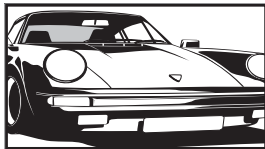

Herkömmliche 4:3-Sendungen werden mit einem Breitbildeffekt angezeigt. Das Bild im 4:3-Format wird bildschirmfüllend gedehnt.

### 4:3

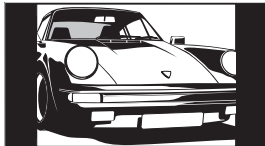

Herkömmliche 4:3-Sendungen (also keine Breitbildsendungen) werden mit den richtigen Proportionen angezeigt.

### Wide

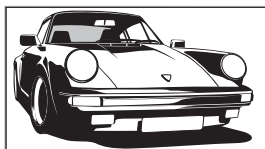

Breitbildsendungen (16:9) werden mit den richtigen Proportionen angezeigt.

### Zoom\*

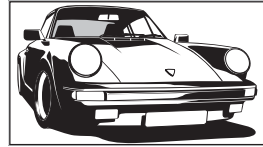

Kinofilme (Letter-Box-Format) werden mit den richtigen Proportionen angezeigt.

### 14:9\*

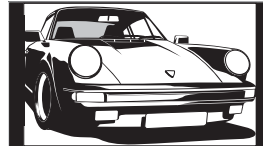

14:9-Sendungen werden mit den richtigen Proportionen angezeigt. Als Resultat erscheinen schwarze Balken auf dem Bildschirm.

\* Teile des Bildes werden oben und unten möglicherweise abgeschnitten.



- Sie können nicht „4:3“ oder „14:9“ für HD-Signalquellenbilder wählen.
- Diese Funktion kann nicht verwendet werden, während das Digitalbanner angezeigt wird.
- Manche Zeichen und/oder Buchstaben am oberen und unteren Bildrand sind im Modus „Smart“ eventuell nicht sichtbar. In solch einem Fall können Sie die Zeichen sichtbar machen, indem Sie „V. Amplitude“ im Menü „Bildschirm einstellen“ wählen und die vertikale Größe einstellen.



- Wenn „Auto Format“ auf „Ein“ gesetzt wird, wählt das Fernsehgerät automatisch den optimalen Modus für die Sendung (Seite 29).
- Sie können die Bildlage einstellen, wenn Sie „Smart“ (50 Hz), „Zoom“ oder „14:9“ wählen. Drücken Sie /, um das Bild nach oben oder unten zu verschieben (z. B. um Untertitel zu lesen) (außer 720p und 1080i).
- Wählen Sie „Smart“ oder „Zoom“ zur Anpassung an Bilder von 720p- oder 1080i-Signalquellen mit abgeschnittenen Randbereichen.

Fortsetzung

## Verwendung des Menüs „Tools“

Drücken Sie TOOLS, um während der Wiedergabe eines Fernsehprogramms die folgenden Optionen anzuzeigen.

<b>Optionen</b>	<b>Beschreibung</b>
Schließen	Schließt das Menü „Tools“.
Bild-Modus	Siehe Seite 25.
Ton-Modus	Siehe Seite 27.
Lautsprecher	Siehe Seite 32.
Audio-Sprache (nur im Digitalmodus)	Siehe Seite 40.
Untertitel Einstellung (nur im Digitalmodus)	Siehe Seite 40.
KH Lautst.	Dient der Einstellung der Kopfhörerlautstärke.
Abschalttimer	Siehe Seite 33.
Energie sparen	Siehe Seite 34.
Uhr automatisch stellen (nur im Analogmodus)	Ermöglicht das Umschalten auf den Digitalmodus, um die Uhrzeit zu erhalten.
Systeminfo (nur im Digitalmodus)	Dient der Anzeige des Systeminformations-Bildschirms.



# Benutzung des digitalen elektronischen Programmführers (EPG) DVB\*



- 1 Drücken Sie im Digitalmodus.
- 2 Führen Sie den gewünschten Bedienungsvorgang gemäß der nachstehenden Tabelle oder der Bildschirmanzeige durch.

## Digitaler elektronischer Programmführer (EPG)

\* Diese Funktion ist in manchen Ländern/Regionen eventuell nicht verfügbar.

Funktion	Vorgehen
Programm ansehen	Wählen Sie das Programm mit  aus, und drücken Sie dann .
Ausschalten des EPG	Drücken Sie .
Sortieren der Programminformationen nach Kategorie – Kategorielliste	<ol style="list-style-type: none"> <li>1 Drücken Sie die blaue Taste.</li> <li>2 Wählen Sie die gewünschte Kategorie mit  aus, und drücken Sie dann .</li> </ol> <p>Die folgenden Kategorien sind verfügbar:  <b>„Alle Kategorien“:</b> Enthält alle verfügbaren Kanäle.  <b>Kategoriename (z.B. „Nachrichten“):</b> Enthält alle Kanäle, die der gewählten Kategorie entsprechen.</p>
Einstellen des aufzunehmenden Programms – Timer Aufnahme	<ol style="list-style-type: none"> <li>1 Wählen Sie das Programm, das Sie aufnehmen wollen, mit  aus, und drücken Sie dann /2.</li> <li>2 Drücken Sie  zur Wahl von „Timer Aufnahme“.</li> <li>3 Drücken Sie , um den Timer des Fernsehgerätes und Ihres Videorecorders zu aktivieren.</li> </ol> <p>Ein rotes Symbol  erscheint bei der Information des betreffenden Programms. Die Anzeige  an der Frontplatte des Fernsehgeräts leuchtet in Orange auf.</p> <p></p> <p>Das obige Verfahren kann verwendet werden, selbst wenn das aufzunehmende Programm bereits begonnen hat.</p>
Einstellen eines Programms auf automatische Anzeige bei Programmstart – Erinnerung	<ol style="list-style-type: none"> <li>1 Wählen Sie das zukünftige Programm, das Sie anzeigen wollen, mit  aus, und drücken Sie dann /2.</li> <li>2 Drücken Sie  zur Wahl von „Erinnerung“, und drücken Sie dann .</li> </ol> <p>Das Symbol  erscheint bei der Information des betreffenden Programms. Die Anzeige  an der Frontplatte des Fernsehgeräts leuchtet in Orange auf.</p> <p></p> <p>Wenn Sie das Fernsehgerät in den Bereitschaftsmodus versetzen, schaltet es sich kurz vor dem Programmstart automatisch ein.</p>

Funktion	Vorgehen
Einstellen von Uhrzeit und Datum eines aufzunehmenden Programms – Man. Timer Aufnahme	<ol style="list-style-type: none"> <li><b>1</b> Drücken Sie <b>[F4]/[?]</b>.</li> <li><b>2</b> Drücken Sie <b>↕/↖</b> zur Wahl von „Man. Timer Aufnahme“, und drücken Sie dann <b>[+]</b>.</li> <li><b>3</b> Wählen Sie das Datum mit <b>↕/↖</b> aus, und drücken Sie dann <b>⇒</b>.</li> <li><b>4</b> Stellen Sie die Start- und Stoppzeit auf die gleiche Weise wie in Schritt 3 ein.</li> <li><b>5</b> Wählen Sie das Programm mit <b>↕/↖</b> aus, und drücken Sie dann <b>[+]</b>.</li> <li><b>6</b> Drücken Sie <b>[+]</b>, um den Timer des Fernsehgerätes und Ihres Videorecorders zu aktivieren. Die Anzeige <b>[⦿]</b> an der Frontplatte des Fernsehgeräts leuchtet in Orange auf.</li> </ol>
Annullieren einer Aufnahme/Erinnerung – Timer-Liste	<ol style="list-style-type: none"> <li><b>1</b> Drücken Sie <b>[F4]/[?]</b>.</li> <li><b>2</b> Drücken Sie <b>↕/↖</b> zur Wahl von „Timer-Liste“, und drücken Sie dann <b>[+]</b>.</li> <li><b>3</b> Wählen Sie das zu annullierende Programm mit <b>↕/↖</b> aus, und drücken Sie dann <b>[+]</b>.</li> <li><b>4</b> Drücken Sie <b>↕/↖</b> zur Wahl von „Timer abbrechen“, und drücken Sie dann <b>[+]</b>. Es erscheint eine Anzeige zur Bestätigung, dass Sie das Programm annullieren wollen.</li> <li><b>5</b> Drücken Sie <b>⇐/⇒</b> zur Wahl von „Ja“, und drücken Sie dann <b>[+]</b> zur Bestätigung.</li> </ol>



- Am Fernsehgerät kann VCR-Timeraufnahme nur für SmartLink-kompatible Videorecorder eingestellt werden. Wenn Ihr Videorecorder nicht SmartLink-kompatibel ist, erscheint eine Meldung, die Sie auffordert, den Timer Ihres Videorecorders einzustellen.
- Nachdem die Aufnahme begonnen hat, können Sie Ihr Fernsehgerät in den Bereitschaftsmodus schalten. Wenn Sie Ihr Fernsehgerät jedoch ganz ausschalten, wird die Aufnahme abgebrochen.
- Falls eine Altersgrenze für Programme gewählt worden ist, erscheint eine Meldung mit der Aufforderung zur Eingabe des PIN-Codes auf dem Bildschirm. Einzelheiten dazu unter siehe „Kindersicherung“ auf Seite 40.

# Benutzung der digitalen Favoritenliste DV3\*



## Digitalen Favoritenliste

\* Diese Funktion ist in manchen Ländern/Regionen eventuell nicht verfügbar.

Die Favoriten-Funktion gestattet es Ihnen, bis zu vier Listen Ihrer bevorzugten Programme anzugeben.

- 1 Drücken Sie MENU.
- 2 Drücken Sie  $\uparrow/\downarrow$  zur Wahl von „Digitale Favoriten“, und drücken Sie dann  $\oplus$ .
- 3 Führen Sie den gewünschten Bedienungsvorgang gemäß der nachstehenden Tabelle oder der Bildschirmanzeige durch.











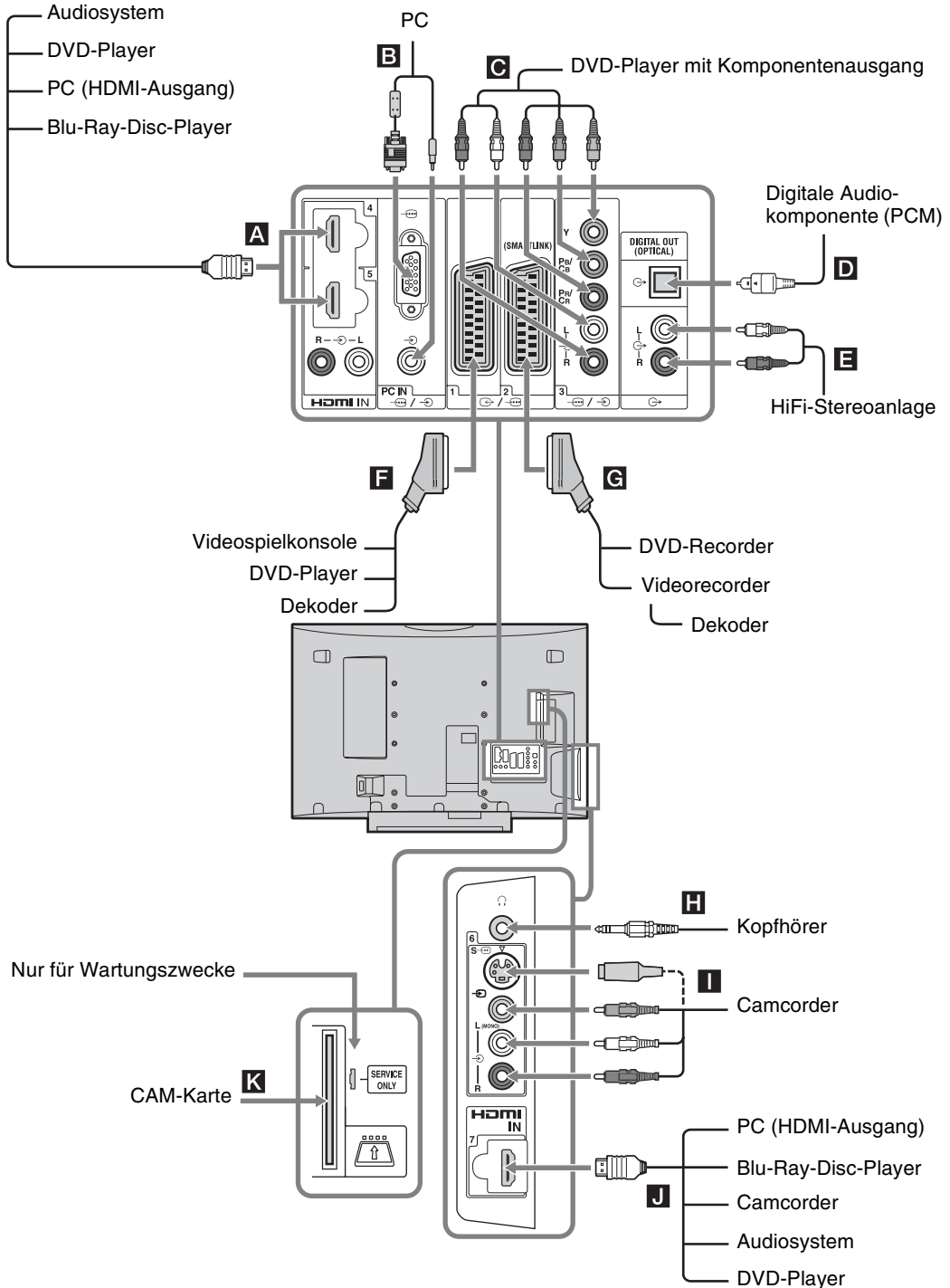

















Bis zu 999 Kanäle können in der Favoritenliste gespeichert werden.

Funktion	Vorgehen
Erstmaliges Erstellen Ihrer Favoritenliste	<ol style="list-style-type: none"> <li>1 Drücken Sie <math>\oplus</math>, um die Option „Ja“ auszuwählen.</li> <li>2 Drücken Sie die gelbe Taste, um die Favoritenliste auszuwählen.</li> <li>3 Wählen Sie den hinzuzufügenden Kanal mit <math>\uparrow/\downarrow</math> aus, und drücken Sie dann <math>\oplus</math>. Kanäle, die in der Favoritenliste gespeichert sind, werden durch das Symbol <math>\heartsuit</math> gekennzeichnet.</li> </ol>
Wiedergeben eines Kanals	<ol style="list-style-type: none"> <li>1 Drücken Sie die gelbe Taste, um durch Ihre Favoritenlisten zu navigieren.</li> <li>2 Drücken Sie <math>\oplus</math>, während Sie einen Kanal auswählen.</li> </ol>
Ausschalten der Favoritenliste	Drücken Sie RETURN.
Hinzufügen oder Löschen von Kanälen in der gegenwärtig bearbeiteten Favoritenliste	<ol style="list-style-type: none"> <li>1 Drücken Sie die blaue Taste.</li> <li>2 Drücken Sie die gelbe Taste, um die zu bearbeitende Favoritenliste auszuwählen.</li> <li>3 Wählen Sie den hinzuzufügenden oder zu entfernenden Kanal mit <math>\uparrow/\downarrow</math> aus, und drücken Sie dann <math>\oplus</math>.</li> </ol>
Löschen aller Kanäle in der gegenwärtigen Favoritenliste	<ol style="list-style-type: none"> <li>1 Drücken Sie die blaue Taste.</li> <li>2 Drücken Sie die gelbe Taste, um die zu bearbeitende Favoritenliste auszuwählen.</li> <li>3 Drücken Sie die blaue Taste.</li> <li>4 Drücken Sie <math>\leftarrow/\rightarrow</math> zur Wahl von „Ja“, und drücken Sie dann <math>\oplus</math> zur Bestätigung.</li> </ol>

# Anschließen von Zusatzgeräten

Sie können viele unterschiedliche Geräte zusätzlich an das Fernsehgerät anschließen.



Buchsen	Eingangssymbol auf dem Bildschirm	Beschreibung
<b>A</b> HDMI IN 4 oder 5 <b>J</b> HDMI IN 7	 AV4,  AV5 oder  AV7	Nehmen Sie den Anschluss an die Buchse HDMI IN 4, 5 oder 7 vor, wenn das Gerät eine HDMI-Buchse besitzt. Digitale Video- und Audiosignale werden vom Gerät eingespeist. Darüber hinaus wird die Kommunikation mit dem angeschlossenen Gerät unterstützt, wenn ein HDMI-Control-kompatibles Gerät verwendet wird. Richten Sie diese Kommunikation gemäß den Angaben auf Seite 33 ein. Wenn das Gerät eine DVI-Buchse besitzt, verbinden Sie die DVI-Buchse über einen DVI-HDMI-Adapter (nicht mitgeliefert) mit der Buchse HDMI IN 5, und die Audio-Ausgangsbuchsen des Gerätes mit dem Audio-Eingang der Buchsen HDMI IN 5.  <ul style="list-style-type: none"> <li>Die HDMI-Buchsen unterstützen nur die folgenden Videoeingangssignale: 480i, 480p, 576i, 576p, 720p, 1080i, 1080p und 1080/24p.</li> <li>Verwenden Sie nur ein HDMI-Kabel mit dem HDMI-Logo.</li> <li>Wenn Sie eine Audioanlage mit HDMI-Buchse anschließen, nehmen Sie unbedingt auch den Anschluss an die Buchse DIGITAL OUT vor.</li> </ul>
<b>B</b> PC	PC	Anschluss an die Buchse PC  . Es wird empfohlen, ein PC-Kabel mit Ferritringen zu benutzen.
<b>C</b>	 AV3	Anschluss an die Komponenten-Videobuchsen und Audiobuchsen  .
<b>D</b> DIGITAL OUT (OPTICAL)		Nehmen Sie den Anschluss mit einem optischen Audiokabel an die Buchse DIGITAL OUT vor.
<b>E</b>		Nehmen Sie den Anschluss an die Audioausgangsbuchsen  vor, um den Ton des Fernsehgeräts auf einer Hi-Fi-Audioanlage wiederzugeben.
<b>F</b>	 1	Anschluss an die Buchse SCART  1. Wenn Sie einen Decoder anschließen, wird das verschlüsselte Signal vom Fernsehuner in den Decoder eingespeist und dann vom Decoder unverschlüsselt ausgegeben.
<b>G</b>	 2	Anschluss an die Buchse SCART  2. SmartLink stellt eine direkte Verbindung zwischen dem Fernsehgerät und einem Videorecorder bzw. DVD-Recorder her.
<b>H</b> Kopfhörer		Nehmen Sie den Anschluss an die Buchse  vor, wenn Sie den Ton vom Fernsehgerät über Kopfhörer wiedergeben lassen wollen.
<b>I</b> S-Video 6 oder  6, und  6	 AV6 oder  AV6	Nehmen Sie den Anschluss an die S-Videobuchse  6 oder die Composite-Videobuchse  6 und die Audiobuchsen  6 vor. Um Bildrauschen zu vermeiden, schließen Sie den Camcorder nicht an die Videobuchse  6 und die S-Videobuchse  6 gleichzeitig an. Schließen Sie Mono-Geräte an die Buchse  6 L an.
<b>K</b>  CAM (Conditional Access Module)		Benutzung von Pay-TV-Diensten. Einzelheiten entnehmen Sie bitte der Bedienungsanleitung Ihres CAM. Um das CAM zu benutzen, entfernen Sie die Blindkarte vom CAM-Schacht. Schalten Sie das Fernsehgerät aus, wenn Sie Ihr CAM in den CAM-Schacht einführen. Wenn Sie das CAM nicht benutzen, empfehlen wir, die Blindkarte einzuführen und im CAM-Schacht zu belassen.  CAM wird in einigen Ländern/Regionen nicht unterstützt. Bitte fragen Sie Ihren Vertragshändler.

# Bildwiedergabe von angeschlossenen Geräten

Schalten Sie das angeschlossene Gerät ein, und führen Sie folgende Schritte aus.

## Bei Geräten, die mit einem voll belegten 21-poligen SCART-Kabel an die SCART-Buchsen angeschlossen sind (Seite 20)

Starten Sie die Wiedergabe am angeschlossenen Gerät. Das Bild vom angeschlossenen Gerät erscheint auf dem Fernsehschirm.

## Bei einem mit der automatischen Senderspeicherung eingestellten Videorecorder (Seite 7)

Drücken Sie im Analogmodus PROG +/- oder die Zifferntasten zur Wahl des Videokanals.

## Bei anderen angeschlossenen Geräten (Seite 20)

Drücken Sie  $\rightarrow$ / $\oplus$ , um die Liste der angeschlossenen Geräte anzuzeigen. Wählen Sie mit  $\updownarrow$  die gewünschte Eingangsquelle aus, und drücken Sie anschließend  $\oplus$ . (Der hervorgehobene Posten wird ausgewählt, wenn nach dem Drücken von  $\updownarrow$  2 Sekunden ohne Bedienung vergehen.)

Wenn die Eingangssignalquelle im Untermenü „AV-Einstellungen“ des Menüs „Auslassen“ (Seite 32) auf „AV-Einrichtung“ eingestellt wird, erscheint der betreffende Eingang nicht in der Liste.

## Weitere Funktionen

Funktion	Vorgehen
Zurückschalten auf normalen TV-Modus	Drücken Sie DIGITAL oder ANALOG.
Zugriff auf die Eingangssignal-Indextabelle (außer TV-Modus)	Drücken Sie $\oplus$ , um die Eingangssignal-Indextabelle aufzurufen. Um eine Eingangssignalquelle auszuwählen, drücken Sie erst $\updownarrow$ , dann $\oplus$ .
Ändern der Lautstärke der angeschlossenen HDMI-Control-kompatiblen Audioanlage	Drücken Sie $\triangleleft$ +/-.
Stummschalten der angeschlossenen HDMI-Control-kompatiblen Audioanlage	Drücken Sie $\oplus$ . Drücken Sie die Taste erneut, um den Ton wiederherzustellen.

## Verwendung des Menüs „Tools“

Drücken Sie TOOLS, um die folgenden Optionen anzuzeigen, wenn Sie Bilder von einem angeschlossenen Gerät wiedergeben.

Optionen	Beschreibung
Schließen	Schließt das Menü „Tools“.
Bild-Modus (außer PC-Eingangsmodus)	Siehe Seite 25.
Displaymodus (nur im PC-Eingangsmodus)	Siehe Seite 25.
Ton-Modus	Siehe Seite 27.
Lautsprecher	Siehe Seite 32.
PAP (außer PC-Eingangsmodus)	Siehe Seite 22.
PIP (nur im PC-Eingangsmodus)	Siehe Seite 23.
Auto-Einstellung (nur im PC-Eingangsmodus)	Siehe Seite 35.
H. Position (nur im PC-Eingangsmodus)	Siehe Seite 35.
V. Position (nur im PC-Eingangsmodus)	Siehe Seite 35.
KH Lautst.	Dient der Einstellung der Kopfhörerlautstärke.
Abschalttimer (außer PC-Eingangsmodus)	Siehe Seite 33.
Energie sparen	Siehe Seite 34.
Uhr automatisch stellen	Ermöglicht das Umschalten auf den Digitalmodus, um die Uhrzeit zu erhalten.

## So können Sie zwei Bilder gleichzeitig sehen – PAP (Bild und Bild)

Sie können zwei Bilder (externer Eingang und TV-Programm) gleichzeitig auf dem Bildschirm anzeigen. Schließen Sie das optionale Gerät an (Seite 20), und vergewissern Sie sich, dass die Bilder des Gerätes auf dem Bildschirm erscheinen (Seite 22).



- Diese Funktion ist für eine PC-Eingangsquelle nicht verfügbar.
- Die Größe der Bilder kann nicht verändert werden.
- Sie können kein analoges TV-Videobild im TV-Programmfenster anzeigen, während Sie ein AV1, AV2 oder AV6-Videobild im Fenster des externen Eingangs anzeigen.

- 1** Drücken Sie TOOLS, um das Menü Tools anzuzeigen.
- 2** Drücken Sie  $\swarrow/\searrow$  zur Wahl von „PAP“, und drücken Sie dann  $\oplus$ .  
Das Bild des angeschlossenen Gerätes wird links, und das TV-Programm rechts angezeigt.
- 3** Drücken Sie die Zifferntasten oder PROG +/-, um den TV-Kanal auszuwählen.  
**So schalten Sie auf den Einzelbildmodus zurück**  
Drücken Sie  $\oplus$  oder RETURN.



Das grün eingerahmte Bild ist hörbar. Durch Drücken von  $\swarrow/\searrow$  können Sie das Bild mit Ton umschalten.

## So können Sie zwei Bilder gleichzeitig sehen – PIP (Bild in Bild)

Sie können zwei Bilder (PC-Eingang und TV-Programm) gleichzeitig auf dem Bildschirm anzeigen. Schließen Sie einen PC an (Seite 20), und vergewissern Sie sich, dass das PC-Bild auf dem Bildschirm erscheint.



- Bilder mit einer höheren Auflösung als WXGA (1280 x 768 Pixel) können nicht angezeigt werden.
- „Energie sparen“ ist im PIP-Modus (Seite 35) nicht verfügbar.

- 1** Drücken Sie TOOLS, um das Menü Tools anzuzeigen.
- 2** Drücken Sie  $\swarrow/\searrow$  zur Wahl von „PIP“, und drücken Sie dann  $\oplus$ .  
Das Bild des angeschlossenen PC wird im Vollformat angezeigt, während das TV-Programm in der rechten Ecke angezeigt wird. Mit Hilfe von  $\swarrow/\searrow/\swarrow/\searrow$  können Sie die Lage des TV-Programmfensters verschieben.
- 3** Drücken Sie die Zifferntasten oder PROG +/-, um den TV-Kanal auszuwählen.  
**So schalten Sie auf den Einzelbildmodus zurück**  
Drücken Sie RETURN.



Sie können das Bild mit Ton umschalten, indem Sie „Ton tauschen“ im Menü „Extras“ wählen.

# Verwendung von HDMI-Control

Die HDMI-Control-Funktion erlaubt es Geräten, sich mit Hilfe des von HDMI vorgeschriebenen Protokolls HDMI CEC (Consumer Electronics Control) gegenseitig zu steuern.

Sie können gekoppelte Steuervorgänge zwischen HDMI-Control-kompatiblen Sony-Geräten, wie z. B. einem Fernsehgerät, einem DVD-Recorder mit Festplatte und einer Audioanlage, durchführen, indem Sie die Geräte mit HDMI-Kabeln verbinden.

Achten Sie auf korrekte Verbindung und Einstellung der kompatiblen Geräte, um die HDMI-Control-Funktion zu benutzen.

## So verbinden Sie HDMI-Control-kompatible Geräte

Verbinden Sie das kompatible Gerät und das Fernsehgerät mit einem HDMI-Kabel. Wenn Sie eine Audioanlage anschließen, verwenden Sie neben dem HDMI-Kabel auch geeignete Kabel, um die Buchse DIGITAL OUT (optisch) oder die Audio-Ausgangsbuchsen des Fernsehgerätes mit der Audioanlage zu verbinden. Einzelheiten dazu unter Seite 20.

## So führen Sie die HDMI-Control-Einstellungen durch

HDMI-Control muss sowohl am Fernsehgerät als auch am angeschlossenen Gerät eingestellt werden. Siehe „HDMI-Grundeinstellungen“ auf Seite 33 für die Einstellungen am Fernsehgerät. Einzelheiten zur Einstellung entnehmen Sie bitte der Bedienungsanleitung des angeschlossenen Geräts.

## HDMI-Control-Funktionen

- Das mit dem Fernsehgerät gekoppelte Gerät wird ausgeschaltet.
- Das mit dem angeschlossenen Gerät gekoppelte Fernsehgerät wird eingeschaltet, und der Eingang wird beim Starten der Wiedergabe automatisch auf das Gerät umgeschaltet.
- Wenn Sie eine angeschlossene Audioanlage bei eingeschaltetem Fernsehgerät einschalten, wird der Eingang auf den Ton von der Audioanlage umgeschaltet.
- Die Lautstärke wird eingestellt, und der Ton der angeschlossenen Audioanlage wird stummgeschaltet.

## Verwendung der MENU-Funktionen

# Navigieren in den Menüs

„MENU“ ermöglicht die Nutzung verschiedener praktischer Funktionen dieses Fernsehgerätes. Sie können bequem die Kanäle oder Eingangssignalquellen auswählen und die Einstellungen Ihres Fernsehgerätes ändern.

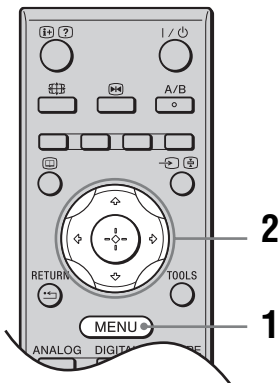

- 1 Drücken Sie MENU.
- 2 Drücken Sie  $\uparrow/\downarrow$  zur Wahl einer Option, und drücken Sie dann  $\oplus$ .  
Zum Beenden des Menüs drücken Sie MENU.

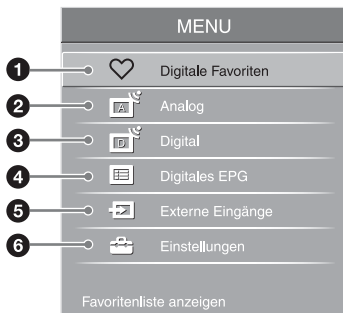

- 1 **Digitale Favoriten\***  
Zeigt die Favoritenliste an (Seite 19).
- 2 **Analog**  
Schaltet auf den zuletzt wiedergegebenen Analogkanal zurück.
- 3 **Digital\***  
Schaltet auf den zuletzt wiedergegebenen Digitalkanal zurück.
- 4 **Digitales EPG\***  
Zeigt den digitalen Elektronischen Programmführer (EPG) an (Seite 17).

## 5 Externe Eingänge

Dient zur Wahl der an das Fernsehgerät angeschlossenen Geräte.

- Um den gewünschten externen Eingang wiederzugeben, wählen Sie die Eingangssignalquelle aus und drücken dann  $\oplus$ .
- Um einem externen Eingang einen Namen zuzuweisen, wählen Sie „Bearb. AV Label“, und lesen Sie dann die Angaben auf Seite 32.
- Um eine Liste der angeschlossenen Geräte, die HDMI-Control-kompatibel sind, anzuzeigen, wählen Sie „HDMI-Geräteauswahl“.

## 6 Einstellungen

Zeigt das Menü „Einstellungen“ an, auf dem die meisten der erweiterten Einstellungen und Justierungen vorgenommen werden.

- 1 Fahren Sie mit  $\uparrow/\downarrow$  das gewünschte Menüsymbol an, und drücken Sie dann  $\oplus$ .
- 2 Drücken Sie  $\uparrow/\downarrow/\leftarrow/\rightarrow$ , um eine Option auszuwählen oder eine Einstellung zu ändern, und drücken Sie dann  $\oplus$ .

Für Einzelheiten über die Einstellungen, siehe Seite 25 bis 41.



Die verfügbaren Optionen hängen von der jeweiligen Situation ab. Nicht verfügbare Optionen sind ausgegraut oder werden nicht angezeigt.

- \* Diese Funktion ist in manchen Ländern/Regionen eventuell nicht verfügbar.



# Menü Bild



Die unten aufgeführten Optionen stehen im Menü „Bild“ zur Auswahl. Um Optionen in „Einstellungen“ auszuwählen, siehe „Navigieren in den Menüs“ (Seite 24).

## Eingangswahl

Damit wählen Sie, ob die im Menü „Bild“ durchgeführten Einstellungen auf alle Eingänge oder nur den gegenwärtig wiedergegebenen Eingang angewendet werden.  
**„Alle“:** Die Einstellungen werden auf alle Eingänge angewendet.  
**„Nur Video“:** Die Einstellungen werden nur auf den gegenwärtigen Eingang angewendet.

## Bild-Modus

Dient zur Wahl des Bildmodus außer einer PC-Eingangssignalquelle. Die Optionen für „Bild-Modus“ können je nach der Einstellung von „Video/Foto“ (Seite 31) unterschiedlich sein.  
**„Brillant“:** Für verbesserten Bildkontrast und Bildscharfe.  
**„Standard“:** Für Standardbilder. Empfohlen für privaten Gebrauch.  
**„Kino“:** Zum Ansehen filmgestützter Inhalte. Eignet sich am meisten zum Ansehen in einer theaterähnlichen Umgebung. Diese Bildeinstellung wurde in Zusammenarbeit mit Sony Pictures Entertainment zur originalgetreuen Wiedergabe der Filme wie von den Filmproduzenten beabsichtigt entwickelt.  
**„Foto“:** Damit erhalten Sie die optimale Bildqualität für Fotos.

## Displaymodus

Dient zur Wahl des Anzeigemodus für eine PC-Eingangssignalquelle.  
**„Video“:** Für Videobilder.  
**„Text“:** Für Text, Diagramme oder Tabellen.

## Normwerte

Alle Einstellungen von „Bild“ außer „Eingangswahl“, „Bild-Modus“ und „Displaymodus“ werden auf die Werksvorgaben zurückgesetzt.

## Hintergrundlicht

Dient zum Einstellen der Helligkeit der Hintergrundbeleuchtung.

## Kontrast



Dient zum Erhöhen oder Verringern des Bildkontrastes.

## Helligkeit

Dient zum Aufhellen oder Abdunkeln des Bilds.

## Farbe

Dient zum Erhöhen oder Verringern der Farbintensität.

<b>Farbton</b>	<p>Dient zum Verstärken oder Abschwächen der Grün- und Rottöne.</p> <p> „Farbton“ lässt sich nur bei NTSC-Farbsignalen einstellen (z. B. bei Videokassetten aus den USA).</p>
<b>Farbtemperatur</b>	<p>Dient zum Einstellen der Weißdarstellung.</p> <p>„<b>Kalt</b>“: Bei Weißtönen wird der Blauanteil erhöht.</p> <p>„<b>Neutral</b>“: Normale Weißtöne.</p> <p>„<b>Warm 1</b>“, „<b>Warm 2</b>“: Bei Weißtönen wird der Rotanteil erhöht. „Warm 2“ liefert einen stärkeren Rotton als „Warm 1“.</p> <p> „Warm 1“ und „Warm 2“ sind nicht verfügbar, wenn „Bild-Modus“ auf „Brillant“ gesetzt wird.</p>
<b>Bildschärfe</b>	<p>Dient zum Erhöhen oder Verringern der Konturenschärfe.</p>
<b>Dyn. NR</b>	<p>Zum Verringern von Bildstörungen (verraushtes Bild) bei schwachen Sendesignalen.</p> <p>„<b>Autom.</b>“: Die Bildstörungen werden automatisch verringert (nur im Analogmodus).</p> <p>„<b>Hoch</b>“, „<b>Mittel</b>“, „<b>Niedrig</b>“: Die Rauschunterdrückung wird unterschiedlich stark eingestellt.</p> <p>„<b>Aus</b>“: Die Funktion „Dyn. NR“ wird abgeschaltet.</p>
<b>MPEG-Rauschunterd.</b>	<p>Reduziert Bildrauschen in Videos mit MPEG-Komprimierung.</p>
<b>Weiterführende Einstellungen</b>	<p>Gestattet eine detailliertere Anpassung der Bildfunktion. Wenn Sie „Bild-Modus“ auf „Kino“, „Foto“ oder „Standard“ setzen, können Sie diese Einstellungen festlegen/ändern.</p> <p>„<b>Normwerte</b>“: Dient zur Rücksetzung aller erweiterten Einstellungen auf die Werksvorgaben.</p> <p>„<b>Schwarzkorrektur</b>“: Hebt schwarze Bereiche des Bilds für stärkeren Kontrast hervor.</p> <p>„<b>Verb. Kontrastanhebung</b>“: Stellt „Hintergrundlicht“ und „Kontrast“ unter Beurteilung der Bildschirmhelligkeit automatisch auf die optimalen Werte ein. Diese Einstellung ist für Szenen mit dunklen Bildern besonders effektiv. Sie erhöht den Kontrastunterschied von Szenen mit dunkleren Bildern.</p> <p>„<b>Gamma</b>“: Zum Einstellen der Balance zwischen hellen und dunklen Bildbereichen.</p> <p>„<b>Weiss-Betonung</b>“: Hebt weiße Bildteile hervor.</p> <p>„<b>Farbbrillanz</b>“: Lässt Farben lebhafter erscheinen.</p> <p>„<b>Farbraum</b>“: Ändert die Farbproduktionskala. „Weit“ reproduziert lebhaftere Farben, während „Standard“ die Standardfarben reproduziert.</p>

# Menü Ton

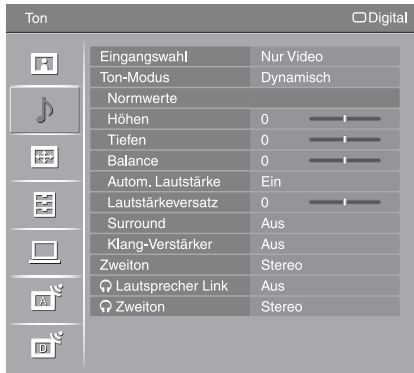

Die unten aufgeführten Optionen stehen im Menü „Ton“ zur Auswahl. Um Optionen in „Einstellungen“ auszuwählen, siehe „Navigieren in den Menüs“ (Seite 24).

## Eingangswahl

Damit wählen Sie, ob die im Menü „Ton“ durchgeführten Einstellungen auf alle Eingänge oder nur den gegenwärtig wiedergegebenen Eingang angewendet werden.  
**„Alle“:** Die Einstellungen werden auf alle Eingänge angewendet.  
**„Nur Video“:** Die Einstellungen werden nur auf den gegenwärtigen Eingang angewendet.

## Ton-Modus

**„Dynamisch“:** Betont Höhen und Bässe.  
**„Standard“:** Für Standard-Ton. Empfohlen für privaten Gebrauch.  
**„Anwender“:** Flacher Frequenzgang. Gestattet auch die Speicherung Ihrer bevorzugten Einstellungen.

## Normwerte

Alle Einstellungen von „Ton“ außer „Eingangswahl“, „Ton-Modus“, „Zweiton“, „Lautsprecher Link“ und „Zweiton“ werden auf die Werksvorgaben zurückgesetzt.

## Höhen

Dient zur Einstellung hochfrequenter Klänge.

## Tiefen

Dient zur Einstellung niederfrequenter Klänge.

## Balance

Reguliert die Balance zwischen dem linken und rechten Lautsprecher.

## Autom. Lautstärke

Zum Beibehalten eines konstanten Lautstärkepegels, auch wenn Lautstärkesprünge auftreten (beispielsweise sind Werbespots in der Regel lauter als Fernsehsendungen).

## Lautstärkeversatz

Dient zum Einstellen des Lautstärkepegels des aktuellen Eingangs relativ zu anderen Eingängen, wenn „Eingangswahl“ auf „Nur Video“ gesetzt wird.

## Surround

**„S-FORCE Front Surround“:** Verfügbar für normale Stereo-Sendungen und Surroundton von digitalen 5.1-Kanal-Sendungen sowie den vom angeschlossenen Gerät eingegebenen Ton.  
**„Aus“:** Der Surroundton von 5.1-Kanal- und anderen digitalen Sendungen wird zu normalem Stereoton (2-Kanal) konvertiert und reproduziert. Der Originalton von anderen Sendungen wird unverändert reproduziert.

---

## Klang-Verstärker

Verleiht dem Ton mehr Dynamik, indem Phaseneffekte in den Lautsprechern ausgeglichen werden.

---

## Zweiton

Zum Auswählen des Tons vom Lautsprecher bei einer Stereo- oder Zweikanaltonsendung.

**„Stereo“/„Mono“:** Bei einer Stereosendung.

**„A“/„B“/„Mono“:** Bei Zweikanaltonsendungen wählen Sie „A“ für Tonkanal 1, „B“ für Tonkanal 2 oder „Mono“ für einen Monokanal, falls verfügbar.



Wenn Sie ein an das Fernsehgerät angeschlossenes Gerät auswählen, setzen Sie die Option „Zweiton“ auf „Stereo“, „A“ oder „B“. Wenn jedoch das an die HDMI-Buchse angeschlossene externe Gerät gewählt wird, wird der Ton auf „Stereo“ fixiert.

---

## Lautsprecher Link

Schaltet die internen Lautsprecher des Fernsehgerätes aus bzw. ermöglicht eine gleichzeitige Tonausgabe sowohl über das Fernsehgerät als auch über den Kopfhörer.

**„Ein“:** Die Tonausgabe erfolgt nur über den Kopfhörer.

**„Aus“:** Die Tonausgabe erfolgt sowohl über das Fernsehgerät als auch über den Kopfhörer.

---

## Zweiton

Dient zur Wahl des Kopfhörertons von einer Stereo- oder Zweikanalton-Sendung, was von der Einstellung für „Zweiton“ abhängt.

---

# Menü Bildschirm einstellen

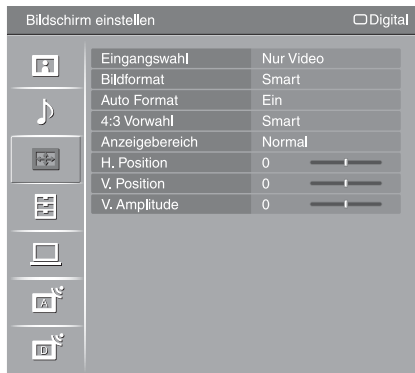

Die unten aufgeführten Optionen stehen im Menü „Bildschirm einstellen“ zur Auswahl. Um Optionen in „Einstellungen“ auszuwählen, siehe „Navigieren in den Menüs“ (Seite 24).

## Eingangswahl

Damit wählen Sie, ob die im Menü „Bildschirm einstellen“ durchgeführten Einstellungen auf alle Eingänge oder nur den gegenwärtig wiedergegebenen Eingang angewendet werden.

„**Alle**“: Die Einstellungen werden auf alle Eingänge angewendet.

„**Nur Video**“: Die Einstellungen werden nur auf den gegenwärtigen Eingang angewendet.

## Bildformat

Einzelheiten zum Bildschirmformat finden Sie unter „So passen Sie das Bildschirmformat manuell der Sendung an“ auf Seite 15.

## Auto Format

Zum automatischen Wechseln des Bildformats je nach Sendesignal. Wenn Sie Ihre Einstellung beibehalten wollen, wählen Sie „Aus“.



Selbst wenn „Auto Format“ auf „Ein“ oder „Aus“ eingestellt ist, können Sie das Bildschirmformat durch wiederholtes Drücken von  jederzeit ändern.

## 4:3 Vorwahl

Dient zur Wahl des Standard-Bildschirmformats für 4:3-Sendungen.

„**Smart**“: Herkömmliche 4:3-Sendungen werden mit einem Breitbildeffekt angezeigt.

„**4:3**“: Zeigt konventionelle 4:3-Sendungen in den korrekten Proportionen an.

„**Aus**“: Die aktuelle Einstellung von „Bildformat“ wird beibehalten, wenn der Kanal oder Eingang gewechselt wird.

## Anzeigebereich

Dient zum Einstellen der Bildanzeigefläche.

„**Vollpixel**“: Zeigt das Bild für 1080i- (nur HDMI- oder Komponenten-Eingang) oder 1080p-Quellen (nur HDMI-Eingang) in Originalgröße an, wenn Teile des Bilds abgeschnitten werden.

„**Normal**“: Zeigt die empfohlene Bildfläche an.

„**-1**“, „**-2**“: Das Bild wird vergrößert, um den Bildrand zu verbergen.



„Vollpixel“ ist nur verfügbar, wenn „Bildformat“ auf „Wide“ eingestellt wird.

## H. Position

Dient zum Einstellen der horizontalen Bildlage.

---

**V. Position**

Dient der Einstellung der vertikalen Bildlage, wenn „Bildformat“ auf „Smart“ (50 Hz), „Zoom“ oder „14:9“ gesetzt wird.

---

**V. Amplitude**

Dient der Einstellung der vertikalen Bildgröße, wenn „Bildformat“ auf „Smart“, „Zoom“ oder „14:9“ gesetzt wird.

---

# Menü Grundeinstellungen



Die unten aufgeführten Optionen stehen im Menü „Grundeinstellungen“ zur Auswahl. Um Optionen in „Einstellungen“ auszuwählen, siehe „Navigieren in den Menüs“ (Seite 24).

## Neuinitialisierung

Dient zum Aufrufen der Anfangseinrichtung, um Sprache und Land/Region zu wählen und alle verfügbaren digitalen und analogen Kanäle abzuspeichern. In der Regel brauchen Sie diesen Vorgang nicht auszuführen, da die Sprache und das Land/die Region sowie die Kanäle von der ersten Konfiguration des Fernsehgeräts bereits eingestellt sind (Seite 6). Mit dieser Option können Sie den Vorgang allerdings erneut ausführen (z. B. um nach einem Umzug Sender neu einzustellen oder nach neu eingeführten Sendekanälen zu suchen).

## Sprache

Zum Auswählen der Sprache, in der die Menüs angezeigt werden.

## Film Modus

Liefert weichere Bildbewegungen bei der Wiedergabe von auf Film aufgenommenen DVD- oder VCR-Bildern, um Bildunschärfe und Körnigkeit zu reduzieren.  
**„Autom. 1“:** Liefert weichere Bildbewegungen als der Originalinhalt auf Filmbasis. Benutzen Sie diese Einstellung für normalen Gebrauch.  
**„Autom. 2“:** Reproduziert den Originalinhalt auf Filmbasis unverändert.  
**„Aus“:** Die Funktion „Film Modus“ wird abgeschaltet.  
 Falls das Bild irreguläre Signale oder zu starkes Rauschen enthält, wird „Film Modus“ automatisch ausgeschaltet, selbst wenn „Autom. 1“ oder „Autom. 2“ gewählt wird.







## Video/Foto

Liefert eine angemessene Bildqualität durch die Wahl der Option abhängig von der Eingangssignalquelle (Video- oder Fotodaten).  
**„Video-A“:** Liefert je nach der Eingangssignalquelle, den Video- oder Fotodaten, eine angemessene Bildqualität, wenn ein Sony-Gerät mit HDMI-Ausgang, das den Modus „Video-A“ unterstützt, direkt angeschlossen wird.  
**„Video“:** Liefert eine angemessene Bildqualität für Bewegtbilder.  
**„Foto“:** Liefert eine angemessene Bildqualität für Standbilder.  

- Die Einstellung wird auf „Video“ festgelegt, wenn das angeschlossene Gerät den Modus „Video-A“ nicht unterstützt, selbst wenn „Video-A“ gewählt wird.
- „Video/Foto“ ist nur für HDMI- und Komponenten-Eingangssquellen (1080p und 1080i) verfügbar.

### AV-Einstellungen

Jedem Gerät, das an die Buchsen an der Seite und an der Rückseite angeschlossen ist, wird ein Name zugewiesen. Der Name wird kurz auf dem Fernsehschirm angezeigt, wenn das Gerät ausgewählt wird. Eingangssignale von angeschlossenen Geräten, die nicht auf dem Bildschirm angezeigt werden sollen, können übersprungen werden.



- 1 Wählen Sie mit / die gewünschte Eingangsquelle aus, und drücken Sie anschließend .
- 2 Wählen Sie mit / die gewünschte Option unten aus, und drücken Sie anschließend .

**Gerätenamen:** Verwendet eines der Vorwahl-Etiketten, um dem angeschlossenen Gerät einen Namen zuzuweisen.





„**Bearb.**“: Erstellen Sie einen eigenen Namen. Führen Sie die Schritte 2 bis 4 unter „Programmnamen“ aus (Seite 36).

„**Auslassen**“: Eine unnötige Eingangssignalquelle wird übersprungen.



### Auto S Video



Dient zur Wahl des Eingangssignals von den S-Videobuchsen 6, wenn beide Buchsen /6 belegt sind.

### AV2 Ausgang

Zum Ausgeben von Signalen über die Buchse /2 an der Rückseite des Fernsehgeräts. Wenn Sie einen Videorecorder oder ein anderes Aufnahmegerät an die Buchse /2 anschließen, können Sie die zugespielten Signale von angeschlossenen Geräten an anderen Buchsen des Fernsehgeräts aufnehmen.

„**TV**“: Eine Sendung wird ausgegeben.

„**AV1**“: Signale vom an die Buchse /1 angeschlossenen Gerät werden ausgegeben.

„**AV6**“: Signale vom an die Buchse /6 angeschlossenen Gerät werden ausgegeben.

„**Autom.**“: Der jeweilige Bildschirminhalt wird ausgegeben (außer Signalen von den Buchsen /3, HDMI IN 4, HDMI IN 5, HDMI IN 7 und PC /.

### Lautsprecher

Zum Ein-/Ausschalten der internen Lautsprecher des Fernsehgeräts.

„**TV-Lautsprecher**“: Die Lautsprecher des Fernsehgerätes werden eingeschaltet, um den Fernsehton über die internen Lautsprecher wiederzugeben.

„**Audiosystem**“: Die Lautsprecher des Fernsehgerätes werden ausgeschaltet, um den Fernsehton nur über Ihre an die Audioausgangsbuchsen angeschlossene externe Audioanlage wiederzugeben. Wenn ein HDMI-Control-kompatibles Gerät angeschlossen ist, können Sie das angeschlossene Gerät mit dem Fernsehgerät koppeln. Diese Einstellung muss nach dem Anschluss des Geräts vorgenommen werden.

### Audio-Ausgang

„**Variabel**“: Die Tonausgabe Ihrer Audioanlage kann mit der Fernbedienung des Fernsehgerätes gesteuert werden.

„**Fest**“: Die Tonausgabe des Fernsehgerätes ist fixiert. Benutzen Sie den Lautstärkeregler Ihres Audioreceivers, um die Lautstärke (und andere Toneinstellungen) über Ihre Audioanlage einzustellen.



„Audio-Ausgang“ ist nicht für eine Audioanlage verfügbar, die über die HDMI-Buchsen mit dem Fernsehgerät verbunden ist.

### Farbsystem

Dient zur Wahl des Farbsystems („Autom.“, „PAL“, „SECAM“, „NTSC3.58“, „NTSC4.43“ oder „PAL60“) entsprechend dem von der Eingangssignalquelle eingespeisten Signal.



## HDMI-Grundeinstellungen

Diese Option wird verwendet, um HDMI-Control-kompatible Geräte einzustellen, die an die HDMI-Buchsen angeschlossen sind. Beachten Sie, dass die Kopplungseinstellung auch am angeschlossenen HDMI-Control-kompatiblen Gerät durchgeführt werden muss.

### HDMI-Steuerung

Damit legen Sie fest, ob die HDMI-Control-kompatiblen Geräte mit dem Fernsehgerät gekoppelt werden oder nicht. Bei Einstellung auf „Ein“ sind die folgenden Menüposten verfügbar.

### Autom. Gerätabstaltung

Wird dieser Posten auf „Ein“ gesetzt, werden die HDMI-Control-kompatiblen Geräte zusammen mit dem Fernsehgerät ausgeschaltet.

### Autom. Einschaltung TV

Wird dieser Posten auf „Ein“ gesetzt, wird das Fernsehgerät zusammen mit den HDMI-Control-kompatiblen Geräten eingeschaltet.

### Geräteliste aktualisieren

Die „HDMI-Geräteliste“ wird erstellt oder aktualisiert. Bis zu 11 HDMI-Control-kompatible Geräte können angeschlossen werden, und bis zu 5 Geräte können an eine einzelne Buchse angeschlossen werden. Denken Sie daran, die „HDMI-Geräteliste“ zu aktualisieren, wenn Sie die Verbindungen oder Einstellungen der HDMI-Control-kompatiblen Geräte ändern.

### HDMI-Geräteliste

Zeigt die angeschlossenen HDMI-Control-kompatiblen Geräte an.



„HDMI-Grundeinstellungen“ kann nicht benutzt werden, wenn eine HDMI-Control-kompatible Audioanlage mit dem Fernsehgerät gekoppelt ist.

## Timer-Einstellungen

Dient zum Einstellen des Timers, um das Fernsehgerät ein- und auszuschalten.

### Abschalttimer

Zum Festlegen einer Zeitspanne, nach der das Fernsehgerät automatisch in den Bereitschaftsmodus schaltet.

Wenn „Abschalttimer“ aktiviert ist, leuchtet die Anzeige ☺ (Timer) an der Frontplatte des Fernsehgeräts in Orange auf.



- Wenn Sie das Fernsehgerät aus- und wieder einschalten, wird „Abschalttimer“ auf „Aus“ zurückgesetzt.
- Eine Meldung erscheint eine Minute, bevor das Fernsehgerät in den Bereitschaftsmodus schaltet, auf dem Bildschirm.

### Einschalttimer

Dient zum Einstellen des Timers, um das Fernsehgerät aus dem Bereitschaftsmodus heraus einzuschalten.

„Tag“: Dient zur Wahl des Tages, an dem der „Einschalttimer“ aktiviert werden soll.

„Zeit“: Dient zum Einstellen der Einschaltzeit des Fernsehgerätes.



„Dauer“: Dient zur Wahl der Zeitdauer, nach der das Fernsehgerät automatisch wieder auf den Bereitschaftsmodus umschaltet.

„Lautstärkeinst.“: Dient zum Einstellen der Lautstärke, wenn der Timer das Fernsehgerät einschaltet.

### Uhr einstellen

Gestattet eine manuelle Einstellung der Uhr. Wenn das Fernsehgerät digitale Kanäle empfängt, kann die Uhr nicht manuell eingestellt werden, da sie auf den Timecode des Sendesignals abgestimmt wird.

*Fortsetzung*

<b>Energie sparen</b>	<p>Dient zur Wahl des Stromsparmodus, um den Stromverbrauch des Fernsehgerätes zu reduzieren.</p> <p>Wenn „Bild aus“ gewählt wird, wird das Bild abgeschaltet, und die Anzeige  (Bildabschaltung) an der Frontplatte des Fernsehgeräts leuchtet in Grün auf. Der Ton bleibt unverändert.</p>
<b>Lichtsensor</b>	<p>„Ein“: Die Bildeinstellungen werden entsprechend dem Umlicht im Raum automatisch optimiert.</p> <p>„Aus“: Die Funktion „Lichtsensor“ wird abgeschaltet.</p> <p></p> <p>Verdecken Sie den Sensor nicht, weil dadurch seine Funktion beeinträchtigt wird. Weitere Informationen zum Sensor finden Sie auf Seite 13.</p>
<b>Produktinformation</b>	<p>Die Produktinformationen Ihres Fernsehgerätes werden angezeigt.</p>
<b>Komplette Rücksetzung</b>	<p>Alle Einstellungen werden auf die Werksvorgaben zurückgesetzt, und dann wird der Bildschirm „Neuinitialisierung“ angezeigt.</p> <p></p> <ul style="list-style-type: none"> <li>• Unterlassen Sie während dieser Zeitspanne (es dauert etwa 30 Sekunden) das Ausschalten des Fernsehgeräts oder die Betätigung irgendwelcher Tasten.</li> <li>• Alle Einstellungen, einschließlich Digitale Favoritenliste, Land/Region, Sprache, automatisch abgestimmte Kanäle usw., werden zurückgesetzt.</li> </ul>

# Menü PC Einstellungen

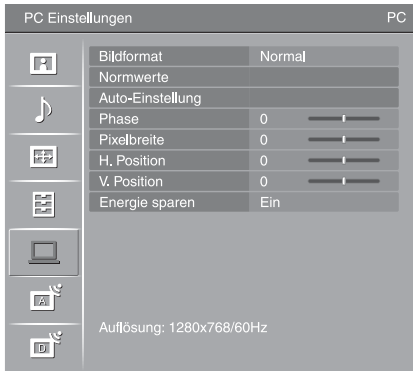

Die unten aufgeführten Optionen stehen im Menü „PC Einstellungen“ zur Auswahl. Um Optionen in „Einstellungen“ auszuwählen, siehe „Navigieren in den Menüs“ (Seite 24).

## Bildformat

Dient zur Wahl des Bildschirmformats für die Anzeige des von Ihrem PC eingespeisten Eingangssignals.

„Normal“: Das Bild wird in Originalgröße angezeigt.

„Voll 1“: Das Bild wird unter Beibehaltung seines Horizontal-Vertikal-Seitenverhältnisses bildschirmfüllend vergrößert.

„Voll 2“: Das Bild wird bildschirmfüllend vergrößert.

## Normwerte

Dient zur Rücksetzung der PC-Einstellungen außer „Bildformat“ und „Energie sparen“ auf die Werksvorgaben.

## Auto-Einstellung

Anzeigeposition und Phase des Bilds werden automatisch eingestellt, wenn das Fernsehgerät ein Eingangssignal vom angeschlossenen PC empfängt.



„Auto-Einstellung“ funktioniert bei bestimmten Eingangssignalen eventuell nicht richtig. Nehmen Sie in solchen Fällen eine manuelle Einstellung von „Phase“, „H. Position“ und „V. Position“ vor.

## Phase

Dient zur Einstellung der Phase, wenn der Bildschirm flimmert.

## Pixelbreite

Dient zur Einstellung der Pixelbreite, wenn das Bild unerwünschte vertikale Streifen aufweist.

## H. Position

Dient zum Einstellen der horizontalen Bildlage.

## V. Position

Dient zum Einstellen der vertikalen Bildlage.

## Energie sparen

Schaltet das Fernsehgerät in den Bereitschaftsmodus, wenn 30 Sekunden lang kein Signal empfangen wird.

# Menü Analoge Einstellungen

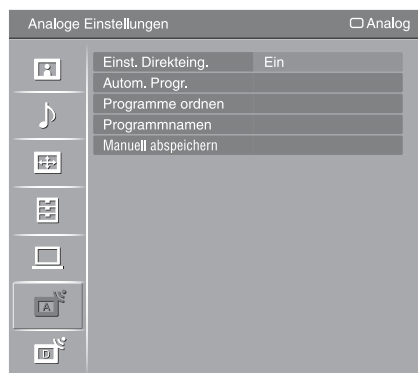

Die unten aufgeführten Optionen stehen im Menü „Analoge Einstellungen“ zur Auswahl. Um Optionen in „Einstellungen“ auszuwählen, siehe „Navigieren in den Menüs“ (Seite 24).

## Einst. Direkteing.

Wenn „Einst. Direkteing.“ auf „Ein“ gesetzt ist, können Sie einen analogen Kanal mit den Zifferntasten (0 – 9) an der Fernbedienung auswählen.



Wenn „Einst. Direkteing.“ auf „Ein“ gesetzt ist, können die Kanalnummern 10 und höher nicht durch Eingabe von zwei Ziffern mit der Fernbedienung eingegeben werden.

## Autom. Progr.

Dient zum Abspeichern aller verfügbaren analogen Kanäle.

Diese Option gestattet eine Neuabstimmung des Fernsehgeräts nach einem Umzug, oder die Suche nach neuen Kanälen, die von Sendern bereitgestellt worden sind.

## Programme ordnen

Dient zum Ändern der Reihenfolge, in der die analogen Kanäle im Fernsehgerät gespeichert sind.

- 1 Wählen Sie mit  $\uparrow/\downarrow$  den Kanal aus, den Sie zu einer anderen Programmposition verschieben wollen, und drücken Sie dann  $\oplus$ .
- 2 Wählen Sie mit  $\uparrow/\downarrow$  die neue Position für den Kanal aus, und drücken Sie anschließend  $\oplus$ .

## Programmnamen

Dient zum Zuordnen eines beliebigen Namens aus bis zu fünf Buchstaben oder Ziffern zu einem Kanal. Der Name wird kurz auf dem Fernsehschirm angezeigt, wenn der Kanal ausgewählt wird. (Die Namen der Kanäle werden in der Regel automatisch vom Videotext abgerufen, falls verfügbar.)

- 1 Wählen Sie mit  $\uparrow/\downarrow$  den zu benennenden Kanal aus, und drücken Sie  $\oplus$ .
- 2 Wählen Sie mit  $\uparrow/\downarrow$  den gewünschten Buchstaben bzw. die Ziffer aus („\_“ für ein Leerzeichen), und drücken Sie  $\Rightarrow$ .

### Wenn Sie ein falsches Zeichen eingegeben haben

Drücken Sie  $\Leftarrow/\Rightarrow$ , um das falsche Zeichen auszuwählen. Drücken Sie dann  $\uparrow/\downarrow$ , um das korrekte Zeichen auszuwählen.

### So löschen Sie alle Zeichen

Wählen Sie „Normw.“, und drücken Sie dann  $\oplus$ .

- 3 Wiederholen Sie den Vorgang in Schritt 2, bis der Name vervollständigt ist.
- 4 Wählen Sie „OK“, und drücken Sie dann  $\oplus$ .

## Manuell abspeichern

Bevor Sie „Name“/„AFT“/„LNA“/„Audio-Filter“/„Auslassen“/„Dekoder“ auswählen, wählen Sie mit PROG +/- die Programmnummer mit dem Kanal aus. Sie können keine Programmnummer wählen, die auf „Auslassen“ (Seite 38) eingestellt ist.

### Programm/TV-System/Kanal

Sie können Programmkanäle manuell abspeichern.

- 1 Drücken Sie  $\uparrow/\downarrow$  zur Wahl von „Programm“, und drücken Sie dann  $\oplus$ .
- 2 Wählen Sie mit  $\uparrow/\downarrow$  die Programmnummer aus, für die Sie manuell einen Kanal speichern wollen (zum Einstellen des Videorecorders wählen Sie Kanal 00), und drücken Sie dann RETURN.
- 3 Drücken Sie  $\uparrow/\downarrow$  zur Wahl von „TV-System“, und drücken Sie dann  $\oplus$ .
- 4 Wählen Sie mit  $\uparrow/\downarrow$  eine der folgenden Fernsehnormen aus, und drücken Sie anschließend RETURN.

**B/G:** Für westeuropäische Länder/Regionen

**I:** Für Großbritannien

**D/K:** Für osteuropäische Länder/Regionen

**L:** Für Frankreich

- 5 Drücken Sie  $\uparrow/\downarrow$  zur Wahl von „Kanal“, und drücken Sie dann  $\oplus$ .

- 6 Wählen Sie mit  $\uparrow/\downarrow$  die Option „S“ (für Kabelkanäle) oder „C“ (für terrestrische Kanäle) aus, und drücken Sie  $\Rightarrow$ .

- 7 Speichern Sie die Kanäle wie im Folgenden erläutert:

#### Wenn Sie die Kanalnummer (Frequenz) nicht kennen

Suchen Sie mit  $\uparrow/\downarrow$  nach dem nächsten verfügbaren Kanal. Wenn ein Kanal gefunden wird, stoppt die Suche. Drücken Sie zum Weitersuchen  $\uparrow/\downarrow$ .

#### Wenn Sie die Kanalnummer (Frequenz) kennen

Geben Sie mit den Zifferntasten die Kanalnummer des gewünschten Senders oder die Kanalnummer für den Videorecorder ein.

- 8 Drücken Sie  $\oplus$ , um nach „Bestätigen“ zu springen, und drücken Sie dann  $\oplus$ .

- 9 Wählen Sie mit  $\downarrow$  die Option „OK“ aus, und drücken Sie anschließend  $\oplus$ . Gehen Sie wie oben erläutert vor, wenn Sie weitere Kanäle manuell speichern wollen.

### Name

Zum Zuordnen eines beliebigen Namens aus bis zu fünf Buchstaben oder Ziffern zum ausgewählten Kanal. Dieser Name wird kurz auf dem Fernsehschirm angezeigt, wenn der Kanal ausgewählt wird.

Um Zeichen einzugeben, führen Sie die Schritte 2 bis 4 unter „Programmnamen“ aus (Seite 36).

### AFT

Gestattet eine manuelle Feinabstimmung der ausgewählten Programmnummer, wenn Sie den Eindruck haben, die Bildqualität dadurch verbessern zu können. Die Feinabstimmung ist innerhalb des Bereichs von -15 bis +15 möglich. Wenn Sie „Ein“ wählen, erfolgt die Feinabstimmung automatisch.

### LNA

Verbessert die Bildqualität für einzelne Kanäle im Falle von sehr schwachen Sendesignalen (verraushtes Bild).

Wenn Sie keine Verbesserung der Bildqualität feststellen können, obwohl Sie „Ein“ gewählt haben, setzen Sie diese Option auf „Aus“ (Werksvorgabe).

### **Audio-Filter**

Der Klang einzelner Kanäle wird bei Monosendungen mit Tonstörungen verbessert. In einigen Fällen kann es beim Wiedergeben von Monosendungen durch nicht standardmäßige Sendesignale zu Tonverzerrungen oder Tonaussetzern kommen. Wenn keine Tonverzerrungen zu hören sind, empfiehlt es sich, diese Option in der werkseitigen Einstellung „Aus“ zu lassen.





Sie können einen Sender nicht in Stereo oder mit Zweiton empfangen, wenn „Niedrig“ oder „Hoch“ ausgewählt ist.

### **Auslassen**

Unbenutzte analoge Kanäle werden übersprungen, wenn Sie PROG +/- zur Auswahl der Kanäle drücken. (Mit den Zifferntasten können Sie einen übersprungenen Kanal weiterhin auswählen.)

### **Dekoder**

Dient zum Betrachten und Aufnehmen des ausgewählten verschlüsselten Kanals, wenn Sie einen Decoder verwenden, der direkt an die Buchse SCART  1 oder über einen Videorecorder an die Buchse SCART  2 angeschlossen ist.



Je nachdem, was Sie unter „Land“ als Land bzw. Region ausgewählt haben (Seite 6), steht diese Option möglicherweise nicht zur Verfügung.

### **Bestätigen**

Speichern Sie die an den Einstellungen „Manuell abspeichern“ durchgeführten Änderungen.

---

# Menü Digitale Einstellungen DV3



Die unten aufgeführten Optionen stehen im Menü „Digitale Einstellungen“ zur Auswahl. Um Optionen in „Einstellungen“ auszuwählen, siehe „Navigieren in den Menüs“ (Seite 24).

✍  
Manche Funktionen sind in einigen Ländern/Regionen eventuell nicht verfügbar.

## Digitaler Suchlauf

### Auto. Digital-Suchlauf

Dient zum Abspeichern der verfügbaren digitalen Kanäle. Diese Option gestattet eine Neuabstimmung des Fernsehgeräts nach einem Umzug, oder die Suche nach neuen Kanälen, die von Sendern bereitgestellt worden sind. Einzelheiten dazu siehe „Automatisches Speichern von Sendern im Fernsehgerät“ auf Seite 7.

### Programmliste editieren

Dient zum Löschen unerwünschter, im Fernsehgerät gespeicherter digitaler Kanäle und zum Ändern der Reihenfolge der im Fernsehgerät gespeicherten digitalen Kanäle.

- 1 Wählen Sie mit  $\uparrow/\downarrow$  den Kanal aus, den Sie löschen oder zu einer neuen Position verschieben wollen.

Geben Sie mithilfe der Zifferntasten die bekannte dreistellige Programmnummer der gewünschten Sendung ein.

- 2 Gehen Sie folgendermaßen vor, um digitale Kanäle zu löschen oder ihre Reihenfolge zu ändern:

#### Zum Löschen eines digitalen Kanals

Drücken Sie  $\oplus$ . Nachdem eine Bestätigungsmeldung erscheint, drücken Sie  $\leftarrow$  zur Wahl von „Ja“, und drücken Sie dann  $\oplus$ .

#### Zum Ändern der Reihenfolge der digitalen Kanäle

Drücken Sie  $\Rightarrow$ , dann  $\uparrow/\downarrow$ , um die neue Position für den Kanal zu wählen, und drücken Sie dann  $\leftarrow$ .

- 3 Drücken Sie RETURN.

### Manueller Digital-Suchlauf

Dient zum manuellen Abstimmen der digitalen Kanäle. Diese Funktion ist verfügbar, wenn „Auto. Digital-Suchlauf“ auf „Antenne“ gesetzt wird.

- 1 Geben Sie mit den Zifferntasten die Nummer des Kanals ein, den Sie manuell abstimmen wollen, und drücken Sie dann  $\uparrow/\downarrow$ , um den Kanal abzustimmen.
- 2 Wenn die verfügbaren Kanäle gefunden worden sind, drücken Sie  $\uparrow/\downarrow$ , um den zu speichernden Kanal auszuwählen, und drücken Sie dann  $\oplus$ .
- 3 Wählen Sie mit  $\uparrow/\downarrow$  die Programmnummer aus, unter der Sie den neuen Kanal speichern wollen, und drücken Sie dann  $\oplus$ .

Wiederholen Sie den obigen Vorgang, wenn Sie weitere Kanäle manuell abstimmen wollen.

### Untertitel Grundeinst.

„**Untertitel Einstellung**“: Wenn „Hörbehindert“ gewählt wird, können bestimmte Sichthilfen ebenfalls zusammen mit den Untertiteln angezeigt werden (falls die TV-Kanäle solche Informationen ausstrahlen).

„**Sprache für Untertitel**“: Dient zur Wahl der Untertitelsprache.

### Audio Grundeinstellungen

„**Audio-Typ**“: Das Gerät schaltet auf eine Sendung für Hörbehinderte um, wenn „Hörbehindert“ gewählt wird.

„**Audio-Sprache**“: Dient zur Wahl der für ein Programm verwendeten Dialogsprache. Manche digitalen Kanäle senden möglicherweise mehrere Dialogsprachen für ein Programm.

„**Audiodeskription**“: Das Gerät liefert eine Tonbeschreibung (Kommentar) von visuellen Informationen, falls die Fernsehkanäle solche Informationen senden.

„**Mischpegel**“: Dient der Einstellung der Ausgangspegel des Haupttons des Fernsehgeräts und der Tonbeschreibung.

### Banner-Modus

„**Einfach**“: Programminformationen werden mit einem digitalen Banner angezeigt.

„**Vollständig**“: Programminformationen werden mit einem digitalen Banner angezeigt. Ausführliche Programminformationen werden unterhalb des Banners angezeigt.

### Radioanzeige

Während der Wiedergabe einer Radiosendung wird das Hintergrundbild angezeigt. Sie können die Farbe des Hintergrundbilds auswählen oder eine beliebige Farbe anzeigen lassen. Drücken Sie eine beliebige Taste, um die Anzeige des Hintergrundbilds vorübergehend aufzuheben.

### Kindersicherung

Dient zum Festlegen einer Altersgrenze für bestimmte Programme. Ein Programm, das die Altersgrenze überschreitet, kann nur nach korrekter Eingabe eines PIN-Codes angeschaut werden.

**1** Geben Sie Ihren vorhandenen PIN-Code mit den Zifferntasten ein.

Falls Sie zuvor noch keinen PIN-Code eingegeben haben, erscheint ein PIN-Code-Eingabebildschirm. Folgen Sie den nachstehenden Anweisungen unter „PIN Code“.

**2** Drücken Sie  $\uparrow/\downarrow$  zur Wahl der Altersgrenze oder „Ohne“ (für uneingeschränkte Wiedergabe), und drücken Sie dann  $\oplus$ .

**3** Drücken Sie RETURN.

### PIN Code

#### So stellen Sie Ihre PIN zum ersten Mal ein

**1** Geben Sie den neuen PIN-Code mit den Zifferntasten ein.

**2** Drücken Sie RETURN.

#### So ändern Sie Ihre PIN

**1** Geben Sie Ihren vorhandenen PIN-Code mit den Zifferntasten ein.

**2** Geben Sie den neuen PIN-Code mit den Zifferntasten ein.

**3** Drücken Sie RETURN.



Der PIN-Code „9999“ wird immer akzeptiert.



### Technische Einstellungen

**„Dienste autom. aktualisieren“:** Ermöglicht es dem Fernsehgerät, neue digitale Dienste zu erkennen und zu speichern, sobald diese verfügbar werden.

**„Software Download“:** Ermöglicht es dem Fernsehgerät, Software-Updates über Ihren vorhandenen Antennen-/Kabelanschluss automatisch zu empfangen (wenn diese herausgegeben werden). Es wird empfohlen, diese Option immer auf „Ein“ eingestellt zu lassen. Wenn Sie keine Aktualisierung Ihrer Software wünschen, setzen Sie diese Option auf „Aus“.

**„Systeminfo“:** Zeigt die aktuelle Software-Version und den Signalpegel an.

**„Zeitzone“:** Gestattet Ihnen die manuelle Wahl der Zeitzone, in der Sie sich befinden, wenn sie von der Standard-Zeitzoneneinstellung für Ihr Land/Ihre Region abweicht.











**„Auto Sommer-/Winterzeit“:** Damit bestimmen Sie, ob automatisch zwischen Sommer- und Winterzeit umgeschaltet wird oder nicht.

- „Aus“: Die Uhrzeit wird gemäß der mit „Zeitzone“ eingestellten Zeitdifferenz angezeigt.
- „Ein“: Es erfolgt eine automatische Umschaltung zwischen Sommer- und Winterzeit gemäß dem Kalender.

### CA-Modul-Einstellung

Diese Option gestattet es Ihnen, auf einen Pay TV-Dienst zuzugreifen, nachdem Sie ein Conditional Access Module (CAM) und eine View Card erhalten haben. Die Lage der Buchse  (PCMCIA) ist auf Seite 20 beschrieben.

# Technische Daten

Modellbezeichnung	KDL-40V3000	KDL-46V3000	
<b>System</b>			
Panel-System	LCD-Bildschirm (Flüssigkristall-Display)		
Fernsehsystem	Analog: Je nach ausgewähltem Land/Gebiet: B/G/H, D/K, L, I Digital: DVB-T/DVB-C		
Farb-/Videosystem	Analog: PAL, SECAM, NTSC 3.58, 4.43 (nur Videoeingang) Digital: MPEG-2 MP@ML		
Kanalbereich	Analog: VHF: E2–E12/UHF: E21–E69/CATV: S1–S20/HYPER: S21–S41 D/K: R1–R12, R21–R69/L: F2–F10, B–Q, F21–F69/I: UHF B21–B69 Digital: VHF/UHF		
Tonausgabe	10 W + 10 W		
<b>Eingänge/Ausgänge</b>			
Antenne/Kabel	75-Ohm-Außenantenne für VHF/UHF		
 1	21-poliger SCART-Anschluss (CENELEC-Standard) mit Audio-/Videoeingang, RGB-Eingang und Audio-/Videoausgang für Fernsehsignale.		
 2 (SmartLink)	21-poliger SCART-Anschluss (CENELEC-Standard) mit Audio-/Videoeingang, RGB-Eingang, wählbarem Audio-/Videoausgang und SmartLink-Schnittstelle.		
 3	Unterstützte Formate: 1080p, 1080i, 720p, 576p, 576i, 480p, 480i Y: 1 Vs-s, 75 Ohm, 0,3 V, sync-negativ/Pb/Cb: 0,7 Vs-s, 75 Ohm/ Pr/Cr: 0,7 Vs-s, 75 Ohm		
 3	Audioeingang (Cinchbuchsen): 500 mV effektiver Mittelwert, Impedanz: 47 kOhm		
HDMI IN 4, 5, 7	Video: 1080/24p, 1080p, 1080i, 720p, 576p, 576i, 480p, 480i Audio: Zwei Kanäle, linear, PCM 32, 44,1 und 48 kHz, 16, 20 und 24 Bit Analog-Audioeingang (Cinchbuchsen): 500 mV effektiver Mittelwert, Impedanz: 47 kOhm (nur HDMI IN 5)		
 6	S-Videoeingang (4-polig, Mini-DIN)		
 6	Videoeingang (Cinchbuchse)		
 6	Audioeingang (Cinchbuchsen)		
 -	DIGITAL OUT (OPTICAL) (optische Digitalbuchse)/Audioausgang (Cinchbuchsen)		
PC 	PC-Eingang (15-poliger D-Sub-Anschluss) (siehe Seite 43) G: 0,7 Vs-s, 75 Ohm, kein Sync auf Grün/B: 0,7 Vs-s, 75 Ohm/ R: 0,7 Vs-s, 75 Ohm/HD: 1-5 Vs-s/VD: 1-5 Vs-s -PC-Audioeingang (Minibuchse)		
	Kopfhörerbuchse		
	CAM (Conditional Access Module)-Schacht		
<b>Stromversorgung und Sonstiges</b>			
Betriebsspannung	220–240 V Wechselstrom, 50 Hz		
Bildschirmgröße	40 Zoll (Ca. 101,6 cm, diagonal gemessen)	46 Zoll (Ca. 116,8 cm, diagonal gemessen)	
Anzeigeauflösung	1.920 Punkte (horizontal) × 1.080 Zeilen (vertikal)		
Leistungsaufnahme	193 W	238 W	
Leistungsaufnahme im Bereitschaftsmodus*	0,3 W		
Abmessungen (B × H × T)	(mit Ständer)	Ca. 992 × 688 × 265 mm	Ca. 1.135 × 779 × 306 mm
	(ohne Ständer)	Ca. 992 × 643 × 122 mm	Ca. 1.135 × 734 × 122 mm
Gewicht	(mit Ständer)	Ca. 24,0 kg	Ca. 30,5 kg
	(ohne Ständer)	Ca. 20,5 kg	Ca. 26,5 kg
Mitgeliefertes Zubehör	Siehe „1: Überprüfen des Zubehörs“ auf Seite 4.		
Sonderzubehör	Wall-Mount Bracket SU-WL500		
	Bodenständer SU-FL62		
	Fernsehständer SU-FL300M		

\* Die angegebene Bereitschaftsleistung ist erreicht, nachdem das Fernsehgerät notwendige interne Prozesse abgeschlossen hat.

Änderungen, die dem technischen Fortschritt dienen, bleiben vorbehalten.

## PC-Eingangssignal-Referenztafel

Signale	Horizontal (Pixel)	Vertikal (Zeilen)	Horizontal-frequenz (kHz)	Vertikal-frequenz (Hz)	Standard
VGA	<b>640</b>	<b>480</b>	<b>31,5</b>	<b>60</b>	<b>VGA</b>
	640	480	37,5	75	VESA
	720	400	31,5	70	VGA-T
SVGA	<b>800</b>	<b>600</b>	<b>37,9</b>	<b>60</b>	<b>VESA-Richtlinien</b>
	800	600	46,9	75	VESA
XGA	<b>1024</b>	<b>768</b>	<b>48,4</b>	<b>60</b>	<b>VESA-Richtlinien</b>
	1024	768	56,5	70	VESA
	1024	768	60	75	VESA
WXGA	<b>1280</b>	<b>768</b>	<b>47,4</b>	<b>60</b>	<b>VESA</b>
	<b>1280</b>	<b>768</b>	<b>47,8</b>	<b>60</b>	<b>VESA</b>
	<b>1360</b>	<b>768</b>	<b>47,7</b>	<b>60</b>	<b>VESA</b>

- Der PC-Eingang dieses Fernsehgerätes unterstützt Sync auf Grün oder Composite Sync nicht.
- Der PC-Eingang dieses Fernsehgeräts unterstützt keine Interlace-Signale.
- Um die beste Bildqualität zu erzielen, wird empfohlen, die in der obigen Tabelle aufgeführten PC-Signale (fett gedruckt) mit einer Vertikalfrequenz von 60 Hz zu verwenden. Bei Plug and Play-Geräten werden automatisch Signale mit einer Vertikalfrequenz von 60 Hz gewählt.

---

# Störungsbehebung

Prüfen Sie, ob die Anzeige  (Bereitschaft) in Rot blinkt.

## Wenn die Anzeige blinkt

Die Selbstdiagnosefunktion wurde aktiviert.

- 1 Zählen Sie, wie oft die Anzeige  (Bereitschaft) zwischen den Zwei-Sekunden-Pausen blinkt.

Beispiel: Die Anzeige blinkt dreimal, dann kommt eine Zwei-Sekunden-Pause, der drei weitere Blinkzeichen folgen usw.

- 2 Drücken Sie  an der Oberseite des Fernsehgeräts, um es auszuschalten, trennen Sie das Netzkabel ab, und teilen Sie Ihrem Händler oder der Sony-Kundendienststelle mit, wie oft die Anzeige blinkt (Anzahl der Blinkzeichen).



## Wenn die Anzeige nicht blinkt

- 1 Prüfen Sie die Posten in den nachstehenden Tabellen.
- 2 Wenn sich das Problem anhand dieser Maßnahmen nicht beheben lässt, lassen Sie das Fernsehgerät von qualifiziertem Kundendienstpersonal überprüfen.



---

## Bild

### Kein Bild (Bildschirm ist schwarz) und kein Ton

- Überprüfen Sie den Antennen-/Kabelanschluss.
- Schließen Sie das Fernsehgerät an die Netzsteckdose an, und drücken Sie  an der Oberseite des Fernsehgeräts.
- Falls die Anzeige  (Bereitschaft) in Rot aufleuchtet, drücken Sie .

### Von dem an den SCART-Anschluss angeschlossenen Gerät werden kein Bild und keine Menüs angezeigt

- Drücken Sie /, um die Liste der angeschlossenen Geräte anzuzeigen, und wählen Sie dann den gewünschten Eingang aus.
- Überprüfen Sie die Verbindung zwischen dem angeschlossenen Gerät und dem Fernsehgerät.

### Doppelbilder bzw. Nachbilder treten auf

- Überprüfen Sie den Antennen-/Kabelanschluss.
- Überprüfen Sie Lage und Ausrichtung der Antenne.

### Auf dem Bildschirm ist nur Störrauschen (Schnee) zu sehen

- Überprüfen Sie, ob die Antenne beschädigt oder verbogen ist.
- Überprüfen Sie, ob die Lebensdauer der Antenne (drei bis fünf Jahre im normalen Betrieb, ein bis zwei Jahre in Meeresnähe) abgelaufen ist.

### Verzerrtes Bild (punktierte Linien oder Streifen)

- Halten Sie das Fernsehgerät von elektrischen Störquellen, wie z.B. Autos, Motorrädern, Haartrocknern oder optischen Geräten fern.
- Lassen Sie beim Aufstellen von Zusatzgeräten etwas Platz zwischen dem Zusatzgerät und dem Fernsehgerät.
- Vergewissern Sie sich, dass der Antennen-/Kabelanschluss mit dem mitgelieferten Koaxialkabel hergestellt ist.
- Halten Sie das Antennen-/Fernsehkabel von anderen Verbindungskabeln fern.

### Bild- oder Tonrauschen bei der Wiedergabe eines TV-Kanals

- Stellen Sie „AFT“ (Automatic Fine Tuning) ein, um einen besseren Bildempfang zu erhalten (Seite 37).

### Winzige schwarze und/oder helle Punkte erscheinen auf dem Bildschirm

- Das Bild wird bei diesem Fernsehgerät aus Pixeln zusammengesetzt. Winzige schwarze Punkte und/oder helle Lichtpunkte (Pixel) auf dem Bildschirm stellen keine Fehlfunktion dar.

### Die Bildkonturen sind gestört

- Wählen Sie „Autom. 1“ oder „Autom. 2“ in „Film Modus“ (Seite 31).

### Bei Fernsehsendungen fehlen die Farben im Bild

- Wählen Sie „Normwerte“ (Seite 25).



### Keine Farbe oder unregelmäßige Farbe während der Wiedergabe eines Signals über die Buchsen

- Überprüfen Sie den Anschluss der Buchsen , und vergewissern Sie sich, dass jeder Stecker einwandfrei in der entsprechenden Buchse sitzt.

---

## Ton

### Kein Ton, aber gutes Bild

- Drücken Sie  +/- oder  (Stummschalten).
- Prüfen Sie, ob „Lautsprecher“ auf „TV-Lautsprecher“ (Seite 32) eingestellt ist.
- Bei Verwendung von HDMI-Eingabe mit einer Super Audio-CD oder DVD-Audio liefert die Buchse DIGITAL OUT (optisch) u. U. kein Audiosignal.

---

## Kanäle

### Der gewünschte Kanal kann nicht gewählt werden

- Schalten Sie zwischen Digital- und Analogmodus um, und wählen Sie den gewünschten digitalen/analogen Kanal.

### Einige Kanalpositionen sind leer

- Nur Verschlüsselungs-/Abonnementkanal. Abonnieren Sie den Pay TV-Dienst.
- Der Kanal wird nur für Daten verwendet (kein Bild oder Ton).
- Wenden Sie sich bezüglich der Übertragungsdetails an die Sendeanstalt.

### Es werden keine digitalen Kanäle angezeigt

- Fragen Sie einen örtlichen Installateur, um herauszufinden, ob digitale Sendungen in Ihrem Gebiet verfügbar sind.
- Besorgen Sie sich eine Antenne mit höherem Gewinn.

## Allgemeines

---

### **Das Fernsehgerät schaltet sich automatisch aus (wechselt in den Bereitschaftsmodus)**

- Prüfen Sie, ob der „Abschalttimer“ aktiviert ist, oder stellen Sie die Einstellung für „Dauer“ von „Einschalttimer“ fest (Seite 33).
- Wenn im Fernsehmodus 10 Minuten lang kein Signal eingeht und keine Taste gedrückt wird, schaltet das Fernsehgerät automatisch in den Bereitschaftsmodus.

### **Das Fernsehgerät schaltet sich automatisch ein**

- Prüfen Sie, ob der „Einschalttimer“ aktiviert ist (Seite 33).

### **Einige Eingangsquellen lassen sich nicht auswählen**

- Wählen Sie „AV-Einstellungen“, und heben Sie „Auslassen“ der Eingangsquelle auf (Seite 32).

### **Die Fernbedienung funktioniert nicht**

- Tauschen Sie die Batterien aus.

### **Die Meldung „Demo-Modus: Ein“ erscheint auf dem Bildschirm**

- Wählen Sie „Komplette Rücksetzung“ im Menü „Grundeinstellungen“ (Seite 34).

### **Das HDMI-Gerät erscheint nicht in der „HDMI-Geräteliste“**

- Prüfen Sie, ob Ihr Gerät mit HDMI Control kompatibel ist.

### **Nicht alle Kanäle sind eingestellt**

- Überprüfen Sie die Support-Website auf Informationen zum Kabeldiensteanbieter.  
<http://support.sony-europe.com/TV/DVBC/>

## Introduction

Nous vous remercions d'avoir porté votre choix sur ce produit Sony.  
Avant d'utiliser le téléviseur, lisez attentivement ce manuel et conservez-le pour vous y référer ultérieurement.

## Mise au rebut du téléviseur



**Traitement des appareils électriques et électroniques en fin de vie (Applicable dans les pays de l'Union Européenne et aux autres pays européens disposant de systèmes de collecte sélective)**

Ce symbole, apposé sur le produit ou sur son emballage, indique que ce produit ne doit pas être traité avec les déchets ménagers. Il doit être remis à un point de collecte

approprié pour le recyclage des équipements électriques et électroniques. En s'assurant que ce produit est bien mis au rebut de manière appropriée, vous aiderez à prévenir les conséquences négatives potentielles pour l'environnement et la santé humaine. Le recyclage des matériaux aidera à préserver les ressources naturelles. Pour toute information supplémentaire au sujet du recyclage de ce produit, vous pouvez contacter votre municipalité, votre déchetterie ou le magasin où vous avez acheté le produit.

Le fabricant de ce produit est Sony Corporation, 1-7-1 Konan Minato-ku Tokyo, 108-0075 Japon. Le représentant autorisé pour les questions de compatibilité électromagnétique (EMC) et la sécurité des produits est Sony Deutschland GmbH, Hedelfinger Strasse 61, 70327 Stuttgart, Allemagne. Pour toute question relative au SAV ou à la garantie, merci de bien vouloir vous référer aux coordonnées contenues dans les documents relatifs au SAV ou la garantie.

## Notification pour la fonction de télévision numérique

- Toutes fonctions liées à la télévision numérique (**DVB**) ne sont disponibles que dans les pays où des signaux terrestres numériques DVB-T (MPEG2) sont diffusés ou si vous avez accès à un service de télévision par câble DVB-C (MPEG2) compatible. Veuillez confirmer auprès de votre revendeur si vous pouvez recevoir des signaux DVB-T dans la région où vous habitez ou demander à votre distributeur de télévision par câble si leur service DVB-C est adapté à une utilisation intégrée avec ce téléviseur.
- Il est possible que le distributeur de télévision par câble demande une redevance supplémentaire pour ce service et que vous deviez accepter ses conditions commerciales.
- Bien que ce téléviseur soit conforme aux spécifications DVB-T et DVB-C, il n'est pas possible de garantir sa compatibilité avec des émissions terrestres numériques DVB-T et par câble numériques DVB-C futures.
- Il est possible que certaines fonctions de télévision numérique ne soient pas disponibles dans certains pays/régions et que le mode câble DVB-C ne fonctionne pas correctement avec certains distributeurs.

Pour la liste des distributeurs de télévision par câble compatibles, visitez le site Internet de support :  
<http://support.sony-europe.com/TV/DVBC/>

## Informations sur les marques commerciales

- **DVB** est une marque déposée du DVB Project
- HDMI, le logo HDMI et High-Definition Multimedia Interface sont des marques ou des marques déposées de HDMI Licensing LLC.

**HDMI**<sup>™</sup>  
HIGH-DEFINITION MULTIMEDIA INTERFACE

Les illustrations utilisées dans ce manuel sont celles du KDL-40V3000, sauf indication contraire.

# Table des matières

## Guide de démarrage

4

Consignes de sécurité.....	9
Précautions .....	11
<b>Présentation de la télécommande .....</b>	<b>12</b>
<b>Présentation des touches et témoins du téléviseur .....</b>	<b>13</b>

## Regarder la télévision

Regarder la télévision .....	14
Vérification du guide électronique numérique de programmes (EPG) <b>DVB</b> .....	16
Utilisation de la liste de favoris numériques <b>DVB</b> .....	18

## Utilisation d'un appareil optionnel

Raccordement d'un appareil optionnel.....	19
Affichage d'images depuis l'appareil raccordé.....	21
Utilisation du contrôle HDMI.....	22

## Utilisation des fonctions MENU

Navigation au sein des menus .....	23
Menu Image .....	24
Menu Son.....	26
Menu Commande écran.....	28
Menu Réglage .....	30
Menu Réglages PC .....	34
Menu Réglage analogique .....	35
Menu Réglage Numérique <b>DVB</b> .....	38

## Informations complémentaires

Spécifications .....	41
Dépannage.....	43

**DVB** : pour les chaînes numériques uniquement

# Guide de démarrage

## 1 : Vérification des accessoires

Cordon d'alimentation secteur (type C-6)\* (1)

Câble coaxial (1)

Courroie de soutien (1) et vis (2)

Support (1) et vis (4)

Télécommande RM-ED009 (1)

Piles AA (type R6) (2)

\* Ne retirez pas les noyaux de ferrite.

### Pour insérer les piles dans la télécommande

Appuyez et soulevez le couvercle pour ouvrir.

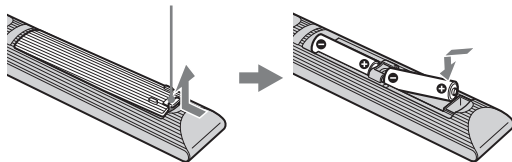

- Respectez les polarités lors de l'insertion des piles.
- Ne mélangez pas des piles de types différents, ni des piles usagées avec des piles neuves.
- Respectez l'environnement lorsque vous jetez les piles. L'élimination des piles peut être réglementée dans certaines régions. Consultez les autorités locales.
- Manipulez la télécommande avec soin. Ne la laissez pas tomber, ne la piétinez pas et ne renversez aucun liquide sur celle-ci.
- Ne placez pas la télécommande à proximité d'une source de chaleur, dans un endroit exposé à la lumière directe du soleil ou dans une pièce humide.

## 2 : Mise en place du support

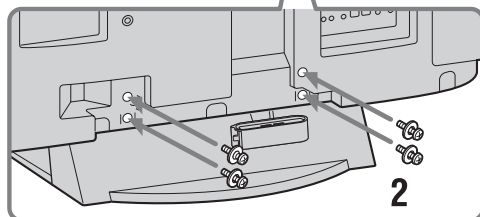
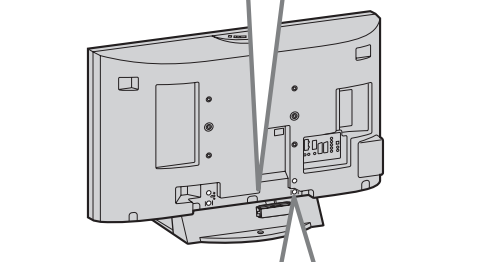
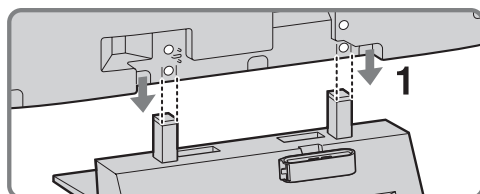

**1** Placez le téléviseur sur le support en alignant les lignes des orifices de vis avec le support comme illustré.

**2** Fixez le téléviseur au support au moyen des vis fournies.



- Ce téléviseur est très lourd et sa mise en place sur le support nécessite deux personnes ou plus.
- Si vous utilisez un tournevis électrique, réglez le couple de serrage à environ 1,5 N·m (15 kgf·cm).
- Lors de l'installation murale du téléviseur, suivez la procédure de l'étape 1 pour éviter que le panneau du téléviseur se renverse.



### 3 : Raccordement d'une antenne/câble/magnétoscope

#### Raccordement d'une antenne/câble

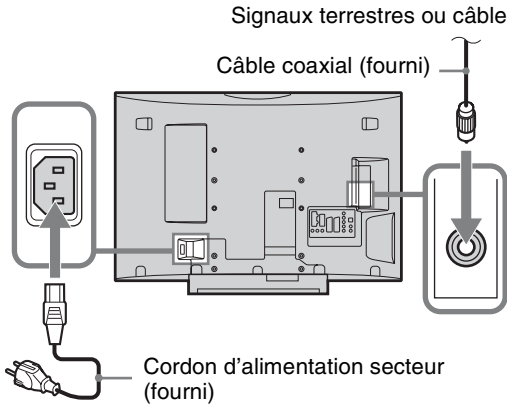

#### Raccordement d'une antenne/câble et magnétoscope

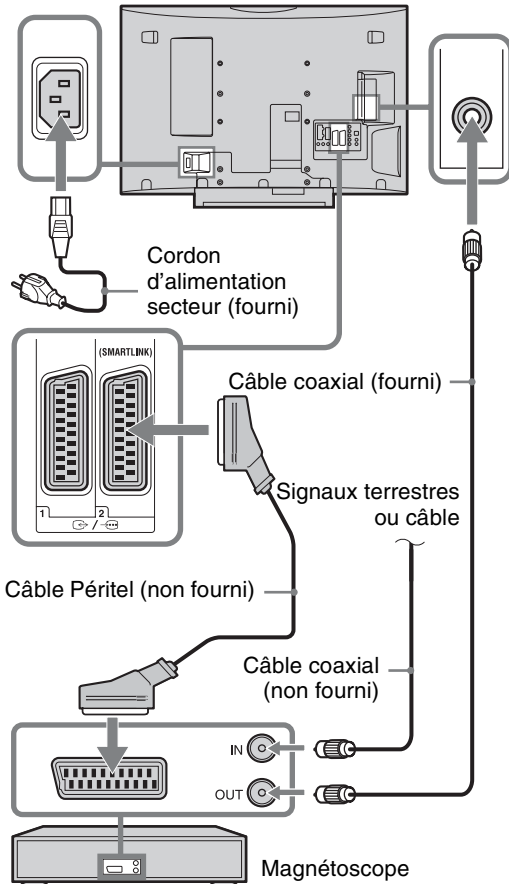

### 4 : Protection du téléviseur contre les chutes

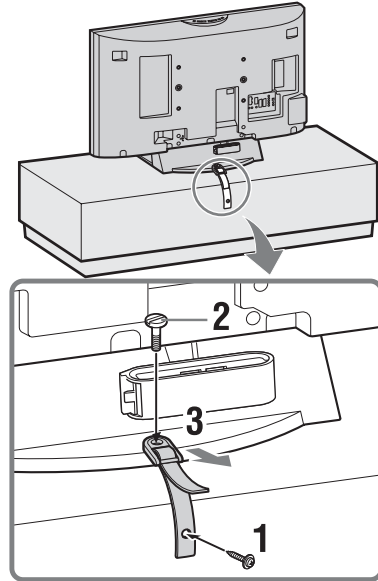

## 5 : Rangement des câbles

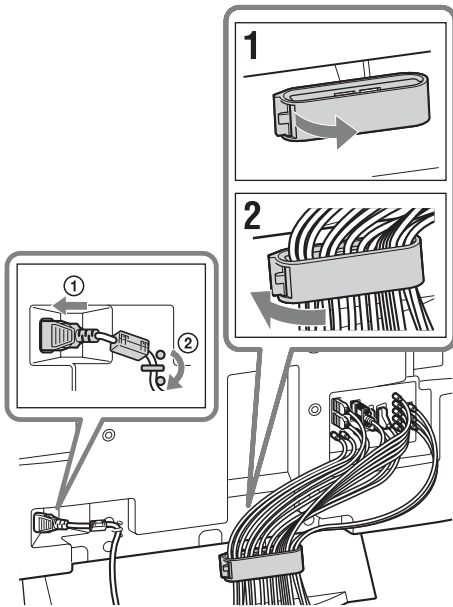





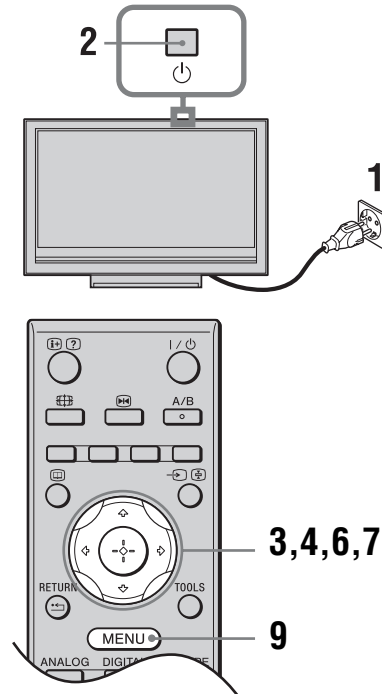

Le crochet du porte-câbles peut être ouvert depuis l'un des deux côtés, selon la position de montage.

## 6 : Configuration initiale



### Sélection de la langue et du pays ou de la région

- 1 Raccordez le téléviseur à votre prise de courant (220 à 240 V CA, 50 Hz).
- 2 Appuyez sur  sur le bord supérieur du téléviseur.  
Lorsque vous mettez le téléviseur sous tension pour la première fois, le menu Language (Langue) apparaît à l'écran.
- 3 Appuyez sur /// pour sélectionner la langue affichée dans les écrans de menus, puis appuyez sur .

Language	
Select language	
English	Česky
Nederlands	Magyar
Français	Русский
Italiano	Български
Deutsch	Suomi
Ελληνικά	Dansk
Türkçe	Svenska
Español	Norsk
Português	Slovenčina
Polski	Română

- 4 Appuyez sur  $\uparrow/\downarrow$  pour sélectionner le pays ou la région d'utilisation du téléviseur, puis appuyez sur  $\oplus$ .

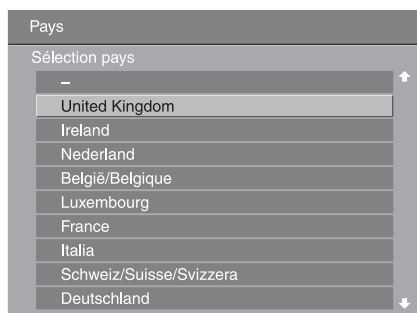

Si le pays/région où vous souhaitez utiliser le téléviseur ne figure pas dans la liste, sélectionnez « - » plutôt qu'un pays/région.

## Réglage automatique du téléviseur

- 5 Avant de commencer le réglage automatique du téléviseur, insérez une cassette préenregistrée dans le magnétoscope raccordé au téléviseur (page 5) et démarrez la lecture. Le canal vidéo sera localisé et mémorisé dans le téléviseur pendant le réglage automatique. Si aucun magnétoscope n'est raccordé au téléviseur, sautez cette étape.
- 6 Appuyez sur  $\leftarrow/\rightarrow$  pour sélectionner « OK », puis appuyez sur  $\oplus$ .

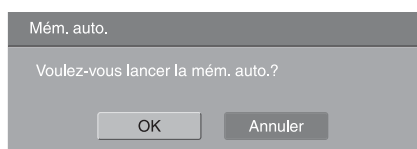

- 7 Appuyez sur  $\uparrow/\downarrow$  pour sélectionner « Antenne » ou « Câble », puis appuyez sur  $\oplus$ .  
Si vous sélectionnez « Câble », l'écran de sélection du type de balayage s'affiche. Reportez-vous à la section « Réglage du téléviseur pour un raccordement par câble numérique » à la page 7. Le téléviseur commence à rechercher toutes les chaînes numériques disponibles, puis toutes les chaînes analogiques disponibles. Cela peut prendre un certain temps ; n'appuyez sur aucune touche du téléviseur ou de la télécommande pendant cette recherche.

### Si un message s'affiche vous demandant de vérifier le raccordement de l'antenne

Aucune chaîne numérique ou analogique n'a été détectée. Vérifiez tous les raccordements de l'antenne et appuyez sur  $\oplus$  pour redémarrer le réglage automatique.

- 8 Quand le menu **Ordre des chaînes** apparaît à l'écran, suivez les étapes de la section « **Ordre des chaînes** » à la page 35. Si vous ne désirez pas modifier l'ordre dans lequel les chaînes analogiques sont mémorisées sur le téléviseur, passez à l'étape suivante.
- 9 Appuyez sur MENU pour quitter le menu. Le téléviseur a maintenant réglé toutes les chaînes disponibles.



Lorsqu'il est impossible de recevoir une chaîne de diffusion numérique ou lors de la sélection d'une région où il n'y a pas de diffusions numériques à l'étape 4 (page 7), l'heure doit être réglée après avoir effectué l'étape 9.

## Réglage du téléviseur pour un raccordement par câble numérique

- 1 Appuyez sur  $\uparrow/\downarrow$  pour sélectionner « Type de Recherche », puis appuyez sur  $\oplus$ .
- 2 Appuyez sur  $\uparrow/\downarrow$  pour sélectionner « Recherche rapide » ou « Recherche complète », puis appuyez sur  $\oplus$ .  
« **Recherche rapide** » : Les chaînes sont réglées en fonction des informations du distributeur de télévision par câble dans le signal de diffusion. Le réglage recommandé pour « Fréquence », « Identification de réseau » et « Débit symbole » est « Auto » à moins que votre distributeur de télévision par câble ne vous ait indiqué des valeurs à utiliser. « Recherche rapide » est recommandé pour un réglage rapide lorsque cette fonction est prise en charge par votre distributeur de télévision par câble.  
« **Recherche complète** » : Toutes les chaînes disponibles sont réglées et mémorisées. Cette procédure peut prendre un certain temps. Cette option est recommandée lorsque « Recherche rapide » n'est pas prise en charge par votre distributeur de télévision par câble. Pour plus d'informations sur les distributeurs de télévision par câble pris en charge, visitez le site Internet de support : <http://support.sony-europe.com/TV/DVBC/>
- 3 Appuyez sur  $\leftarrow/\rightarrow/\downarrow$  pour sélectionner « Démarrer », puis appuyez sur  $\oplus$ .  
Le téléviseur commence à rechercher les chaînes. N'appuyez sur aucune touche du téléviseur ou de la télécommande.
-  Certains distributeurs de télévision par câble ne prennent pas en charge « Recherche rapide ». Si aucune chaîne n'est détectée au moyen de « Recherche rapide », exécutez « Recherche complète ».

---

# Retrait du support du téléviseur



Ne retirez pas le support pour une raison autre que l'installation murale du téléviseur ou la mise en place du support du téléviseur en option.

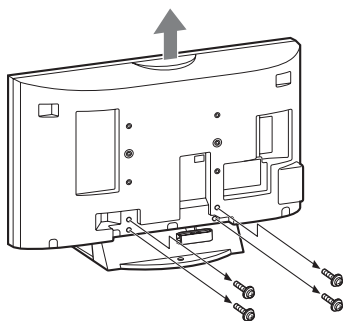

# Consignes de sécurité

## Installation/Mise en place

Installez et utilisez le téléviseur conformément aux instructions ci-dessous afin d'éviter tout risque d'incendie, d'électrocution ou autre dommage et/ou blessure.

### Installation

- Le téléviseur doit être installé à proximité d'une prise de courant aisément accessible.
- Placez le téléviseur sur une surface stable et horizontale.
- L'installation murale du téléviseur doit être confiée à un technicien spécialisé.
- Pour des raisons de sécurité, il est vivement recommandé d'utiliser les accessoires Sony, notamment :
  - Support mural SU-WL500
  - Support au sol SU-FL62
  - Support SU-FL300M

### Transport

- Avant de transporter le téléviseur, débranchez tous ses câbles.
- La présence de deux ou trois personnes est nécessaire pour le transport des téléviseurs de grande taille.
- Pour transporter le téléviseur à la main, saisissez-le de la manière illustrée ci-contre. N'exercez aucune pression sur le panneau LCD.
- Pour soulever ou déplacer le téléviseur, saisissez-le par sa base.
- Lorsque vous transportez le téléviseur, ne le soumettez pas à des secousses ou des vibrations excessives.
- Lorsque vous transportez le téléviseur pour le porter à réparer ou lorsque vous déménagez, glissez-le dans son emballage et son carton d'origine.

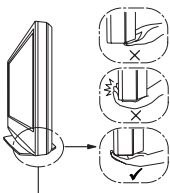
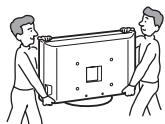

Veillez à tenir le dessous du panneau et non pas la partie avant.

### Installation murale

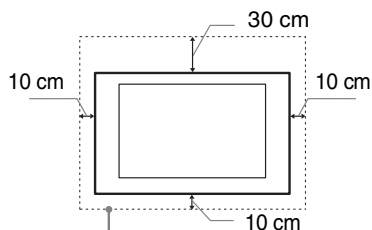

Laissez au moins cet espace libre autour du téléviseur.

### Installation sur pied

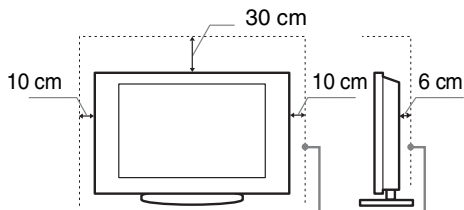

Laissez au moins cet espace libre autour du téléviseur.

- Pour une ventilation correcte, sans accumulation de salissures ni de poussière :
  - Ne placez pas le téléviseur à plat, à l'envers, vers l'arrière ou sur le côté.
  - Ne placez pas le téléviseur sur une étagère, un tapis, un lit ou dans un placard.
  - Ne couvrez pas le téléviseur avec des tissus tels que des rideaux, pas plus qu'avec des journaux, etc.
  - N'installez pas le téléviseur comme illustré ci-dessous.

La circulation de l'air est bloquée.

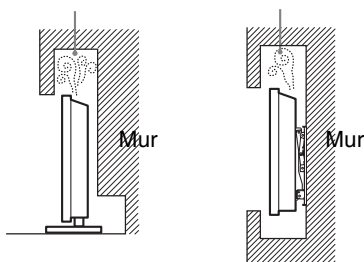

### Aération

- Vous ne devez jamais obstruer les orifices d'aération du boîtier ni y introduire un objet quelconque.
- Laissez un espace libre autour du téléviseur, comme indiqué ci-dessous.
- Il est vivement recommandé d'utiliser le support mural Sony pour favoriser la circulation adéquate de l'air.

Suite

## Cordon d'alimentation secteur

Manipulez le cordon et la prise d'alimentation secteur comme indiqué ci-dessous afin d'éviter tout risque d'incendie, d'électrocution ou autre dommage et/ou blessure :

- Branchez la fiche secteur à trois fils avec mise à la terre du téléviseur à une prise de courant raccordée à la terre.
- Utilisez uniquement un cordon d'alimentation Sony et pas un cordon d'une autre marque.
- Insérez la fiche à fond dans la prise secteur.
- Utilisez le téléviseur sur une alimentation de 220-240 V CA uniquement.
- Pour votre propre sécurité, assurez-vous que le cordon d'alimentation secteur est débranché lorsque vous réalisez des branchements et veillez à ne pas trébucher dans les câbles.
- Avant d'effectuer tout type d'intervention ou de déplacer le téléviseur, débranchez le cordon d'alimentation secteur de la prise de courant.
- Eloignez le cordon d'alimentation secteur des sources de chaleur.
- Débranchez la fiche du cordon d'alimentation secteur et nettoyez-la régulièrement. Si la fiche accumule de la poussière ou est exposée à l'humidité, son isolation peut se détériorer et un incendie se déclarer.

### Remarques

- N'utilisez pas le cordon d'alimentation fourni avec un autre appareil.
- Ne pliez pas et ne tordez pas exagérément le cordon d'alimentation secteur. Cela pourrait mettre à nu ou rompre les fils conducteurs.
- Ne modifiez pas le cordon d'alimentation secteur.
- Ne posez jamais d'objet lourd sur le cordon d'alimentation secteur.
- Ne tirez jamais sur le cordon d'alimentation secteur proprement dit pour le débrancher.
- Veillez à ne pas brancher un trop grand nombre d'appareils sur la même prise de courant.
- Pour la prise de courant, n'utilisez pas une prise de mauvaise qualité.

## Ce qu'il ne faut pas faire

N'installez/n'utilisez pas le téléviseur dans des lieux, environnements ou situations comparables à ceux répertoriés ci-dessous car sinon, il risque de ne pas fonctionner correctement ou de provoquer un incendie, une électrocution, d'autres dommages et/ou des blessures.

### Lieu :

A l'extérieur (en plein soleil), au bord de la mer, sur un bateau ou voilier, à l'intérieur d'un véhicule, dans des établissements hospitaliers, des sites instables, exposés à la pluie, l'humidité ou à la fumée.

### Environnement :

Endroits excessivement chauds, humides ou poussiéreux, accessibles aux insectes, soumis à des vibrations mécaniques, à proximité d'objets inflammables (bougies, etc.). Le téléviseur ne doit être exposé à aucune forme d'écoulement ou d'éclaboussure. C'est pourquoi, aucun objet rempli d'un liquide quelconque, comme un vase, ne doit être placé sur le téléviseur.

### Situation :

N'utilisez pas le téléviseur avec les mains mouillées, sans son boîtier ou avec des accessoires non recommandés par le fabricant. En cas d'orage, débranchez le téléviseur de la prise secteur et de la prise d'antenne.

## Eclats et projections d'objets :

- Ne projetez aucun objet en direction du téléviseur. Le verre de l'écran pourrait être brisé lors de l'impact et provoquer des blessures graves.
- Si la surface de l'écran se fendille, ne touchez pas le téléviseur avant d'avoir débranché le cordon d'alimentation secteur. Le non-respect de cette consigne peut entraîner un risque d'électrocution.

## Au repos

- Si vous envisagez de ne pas utiliser le téléviseur pendant plusieurs jours, il est conseillé de le débrancher de l'alimentation secteur pour des raisons de sécurité et de protection de l'environnement.
- Le téléviseur étant toujours sous tension lorsqu'il est simplement éteint, débranchez la fiche d'alimentation secteur de la prise de courant pour le mettre complètement hors tension.
- Toutefois, certains téléviseurs possèdent des fonctionnalités dont le bon fonctionnement peut exiger que l'appareil demeure sous tension lorsqu'il est en mode de veille.

## Avec les enfants

- Ne laissez pas les enfants grimper sur le téléviseur.
- Conservez les petits accessoires hors de la portée des enfants pour éviter tout risque d'ingestion accidentelle.

## Si vous rencontrez les problèmes suivants...

**Eteignez** le téléviseur et débranchez immédiatement le cordon d'alimentation de la prise secteur si l'un des problèmes suivants devait survenir.

Contactez votre revendeur ou le centre de service après-vente Sony pour faire contrôler votre téléviseur par un technicien spécialisé.

### Si :

- Le cordon d'alimentation secteur est endommagé.
- La prise de courant est de mauvaise qualité.
- Le téléviseur est endommagé après avoir subi une chute, un impact ou la projection d'un objet.
- Un objet liquide ou solide a pénétré à l'intérieur des ouvertures du boîtier.

---

# Précautions

## Regarder la télévision

- Regarder la télévision dans une pièce modérément éclairée ou peu éclairée ou pendant une période prolongée soumet vos yeux à un effort.
- Si vous utilisez un casque, réglez le volume de façon à éviter un niveau sonore excessif qui pourrait altérer votre capacité auditive.

## Ecran LCD

- Bien que l'écran LCD soit fabriqué avec une technologie de haute précision et soit doté d'une définition de pixels effectifs de 99,99 % ou supérieure, il est possible que quelques points noirs ou points lumineux (rouges, bleus ou verts) apparaissent constamment sur l'écran. Ce phénomène est inhérent à la structure de l'écran LCD et n'indique pas un dysfonctionnement.
- N'appuyez pas sur le filtre avant, ne l'éraflez pas et ne placez pas d'objets sur ce téléviseur. L'image pourrait être instable ou l'écran LCD être endommagé.
- Si ce téléviseur est utilisé dans un environnement froid, l'image peut apparaître sale ou sombre. Ce n'est pas le signe d'un dysfonctionnement. Ce phénomène disparaît au fur et à mesure que la température augmente.
- Une image rémanente peut apparaître lorsque des images fixes sont affichées en continu. Elle peut disparaître au bout d'un certain temps.
- L'écran et le boîtier se réchauffent lorsque le téléviseur est en cours d'utilisation. Ceci n'a rien d'anormal.
- L'écran LCD contient une petite quantité de cristaux liquides et de mercure. Les tubes fluorescents utilisés dans ce téléviseur contiennent également du mercure. Respectez les réglementations locales en vigueur concernant la mise au rebut de cet équipement.

## Traitement et nettoyage du boîtier et de la surface de l'écran du téléviseur

Assurez-vous que le cordon d'alimentation secteur relié au téléviseur est débranché de la prise de courant avant d'entreprendre toute opération de nettoyage.

Pour éviter toute dégradation du matériau ou du revêtement de l'écran, respectez les précautions suivantes.

- Pour ôter la poussière du boîtier ou de la surface de l'écran, frottez délicatement avec un linge doux. En cas de saleté tenace, frottez avec un linge doux légèrement imprégné d'une solution à base de détergent doux dilué.
- N'utilisez jamais aucune éponge abrasive, produit de nettoyage alcalin/acide, poudre à récurer ou solvant volatil, qu'il s'agisse d'alcool, d'essence, de diluant ou d'insecticide. L'utilisation de ces produits ou tout contact prolongé avec des matériaux en caoutchouc ou en vinyle peut endommager la surface de l'écran et le matériau du boîtier.
- Si l'angle du téléviseur doit être réglé, déplacez lentement ce dernier pour éviter qu'il ne se désolidarise et tombe de son pied.

## Appareils optionnels

Eloigner le téléviseur de tout appareil ou équipement optionnel émettant des rayonnements électromagnétiques. Sinon, l'image pourrait être déformée et/ou un bruit être provoqué.

# Présentation de la télécommande

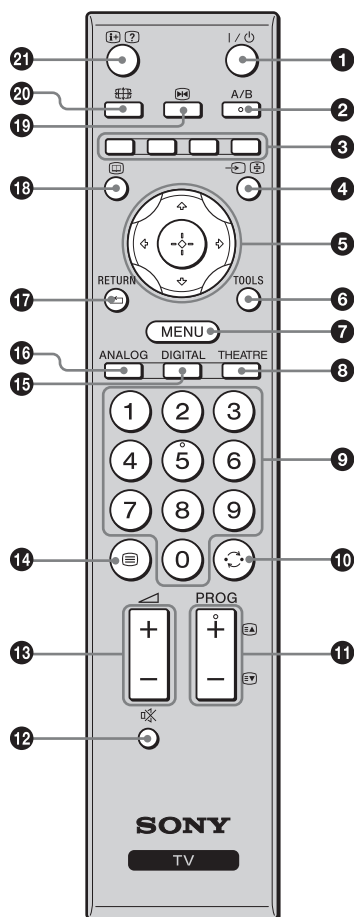

- Les touches numéro 5, PROG +/- et A/B sont munies de points tactiles. Ils vous serviront de références lors de l'utilisation du téléviseur.
- Si vous éteignez le téléviseur, le mode THEATRE est aussi désactivé.

- I/⏻ – Veille du téléviseur**  
Allume et éteint le téléviseur à partir du mode de veille.
- A/B – Choix Son (page 27)**
- Touches de couleur (page 15, 16, 18)**
- ↔/Ⓜ – Sélecteur d'entrée / Maintien du texte**
  - En mode TV (page 21) : sélectionne la source d'entrée à partir de l'appareil raccordé aux prises du téléviseur.
  - En mode Télétexte (page 15) : maintient l'affichage de la page en cours.
- TV/SAT/CBL/... (page 14, 23)**
- TOOLS (page 15, 21)**  
Permet d'accéder à diverses options de visualisation et de modifier/effectuer des réglages en fonction de la source et du format d'écran.
- MENU (page 23)**
- THEATRE**  
Permet d'activer ou de désactiver le mode THEATRE. Lorsque le mode THEATRE est activé, la sortie audio (si le téléviseur est raccordé à une chaîne audio au moyen d'un câble HDMI) et la qualité d'image optimales pour les films sont réglées automatiquement.
- Touches numériques**
  - En mode TV : sélectionne les chaînes. Pour les numéros de chaînes 10 et supérieurs, entrez les deuxième et troisième chiffres rapidement.
  - En mode Télétexte : entre le numéro de la page à trois chiffres afin de la sélectionner.
- ⏮ – Chaîne précédente**  
Permet de revenir à la chaîne précédemment sélectionnée (pendant plus de cinq secondes).
- PROG +/-/⏪/⏩**
  - En mode TV (page 14) : sélectionne la chaîne suivante (+) ou précédente (-).
  - En mode Télétexte (page 15) : sélectionne la page suivante (⏪) ou précédente (⏩).
- ⏸ – Silencieux (page 14, 21)**
- ⏴/⏵ – Volume (page 21)**
- Ⓜ – Télétexte (page 14)**
- DIGITAL – Mode numérique (page 14)**
- ANALOG – Mode analogique (page 14)**
- RETURN / ⏪**  
Permet de revenir à l'écran précédent d'un menu affiché.
- Ⓜ – EPG (Digital Electronic Programme Guide – guide électronique numérique de programmes) (page 16)**
- ⏸ – Pause sur image (page 14)**  
Permet de figer l'image.
- Ⓜ – Mode d'écran (page 15)**
- Ⓜ/? – Infos / Affichage du texte**
  - En mode numérique : affiche de brefs détails sur le programme actuellement regardé.
  - En mode analogique : affiche des informations telles que le numéro de la chaîne actuelle et le format d'écran.
  - En mode Télétexte (page 15) : affiche les informations masquées (par exemple les réponses d'un questionnaire).



# Présentation des touches et témoins du téléviseur

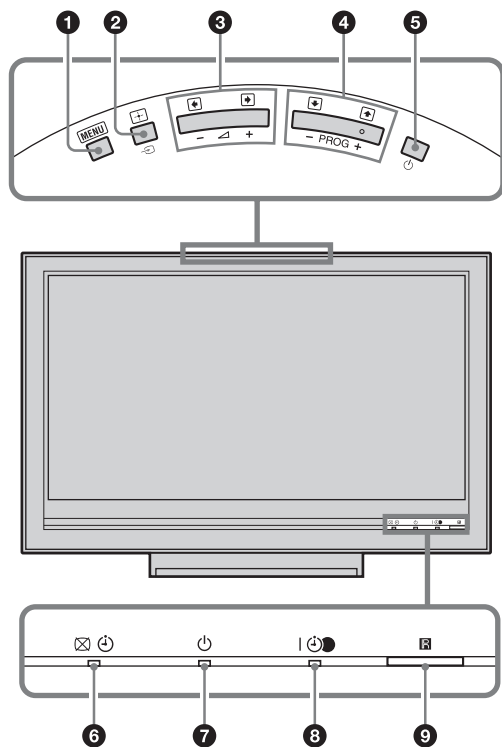

## 1 **MENU** (page 23)

## 2 **↔/TV/+/- – Sélecteur d'entrée / OK**

- En mode TV (page 21) : sélectionne la source d'entrée à partir de l'appareil raccordé aux prises du téléviseur.
- Dans le menu du téléviseur : sélectionne le menu ou l'option et confirme le réglage.

## 3 **▲ +/-/▶/◀**

- En mode TV : augmente (+) ou diminue (-) le volume.
- Dans le menu du téléviseur : parcourt les options vers la droite (▶) ou vers la gauche (◀).

## 4 **PROG +/-/▲/▼**

- En mode TV : sélectionne la chaîne suivante (+) ou précédente (-).
- Dans le menu du téléviseur : parcourt les options vers le haut (▲) ou vers le bas (▼).

## 5 **⏻ – Alimentation**

Met le téléviseur sous ou hors tension.



Pour mettre le téléviseur totalement hors tension, débranchez-le de la prise secteur.

## 6 **⊠ ⏻ – Témoin Image coupée / Minuterie**

- S'allume en vert lorsque l'image est coupée (page 33).
- S'allume en orange lorsque la minuterie est activée (page 32).

## 7 **⏻ – Témoin Veille**

S'allume en rouge lorsque le téléviseur est en mode de veille.

## 8 **I ⏻ – Témoin Alimentation / Programme enregistrement minuterie**

- S'allume en vert lorsque le téléviseur est sous tension.
- S'allume en orange lorsqu'un enregistrement par minuterie est réglé (page 16).
- S'allume en rouge pendant un enregistrement par minuterie.

## 9 **Capteur de télécommande / Capteur de lumière (page 33)**



- Reçoit les signaux IR de la télécommande.
- Ne placez rien sur le capteur car cela peut affecter son fonctionnement.

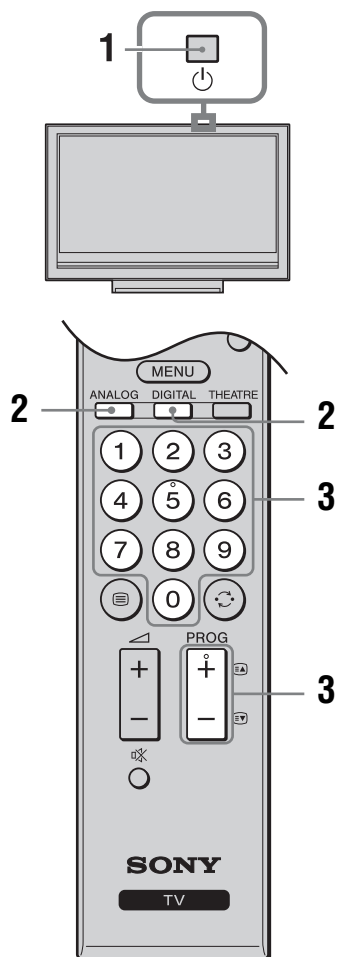

Assurez-vous que le téléviseur est complètement hors tension avant de débrancher le cordon d'alimentation secteur. Un débranchement du cordon d'alimentation secteur alors que le téléviseur est sous tension peut faire que le témoin reste allumé ou provoquer un dysfonctionnement du téléviseur.

# Regarder la télévision











- 1** Appuyez sur  sur le bord supérieur du téléviseur pour le mettre sous tension. Lorsque le téléviseur est en mode de veille (le témoin  (veille) sur le panneau avant du téléviseur est rouge), appuyez sur  de la télécommande pour allumer le téléviseur.
- 2** Appuyez sur DIGITAL pour passer au mode numérique ou appuyez sur ANALOG pour passer au mode analogique. Les chaînes disponibles diffèrent selon le mode.
- 3** Appuyez sur les touches numériques ou sur PROG +/- pour sélectionner une chaîne de télévision. Pour sélectionner des numéros de chaînes 10 et supérieurs à l'aide des touches numériques, entrez les deuxième et troisième chiffres rapidement.









Pour sélectionner une chaîne numérique au moyen du guide EPG (Digital Electronic Programme Guide – guide électronique numérique de programmes), voir page 16.

## En mode numérique



Un panneau d'informations apparaît brièvement. Les icônes suivantes peuvent être affichées sur le panneau.

-  : Service radio
-  : Service crypté/abonnement
-  : Langues audio multiples disponibles
-  : Sous-titres disponibles
-  : Sous-titres disponibles pour les malentendants
-  : Age minimum recommandé pour le programme actuel (de 4 à 18 ans)
-  : Verrouillage parental
-  (en rouge) : Le programme actuel est en cours d'enregistrement

## Opérations supplémentaires

Pour	Appuyez sur
Figer l'image (Pause sur image)	 Appuyez une fois pour faire disparaître le petit écran, puis appuyez de nouveau pour revenir au mode TV normal.  Cette fonction n'est pas disponible pour une source d'entrée PC (ordinateur).
Accéder à la table d'index des chaînes (uniquement en mode analogique)	 Pour sélectionner une chaîne analogique, appuyez sur  , puis sur  .
Accéder à la liste de favoris numériques (uniquement en mode numérique)	 Pour plus de détails, voir page 18.
Couper le son	 Appuyez de nouveau pour restaurer le son.
Allumer le téléviseur sans son depuis le mode de veille	

## Pour accéder au Télétex

Appuyez sur . Chaque fois que vous appuyez sur , l'écran défile en boucle dans l'ordre suivant :

Texte → Texte sur l'image du téléviseur (mode mixte) → Aucun texte (quitter le service Télétexte)  
 Pour sélectionner une page, appuyez sur les touches numériques ou sur (EA)/(EW).

Pour maintenir l'affichage d'une page, appuyez sur →/↵.

Pour afficher les informations masquées, appuyez sur (FF)/(?)



Lorsque quatre éléments de couleur s'affichent au bas de la page de Télétexte, le service Fastext est disponible. Fastext vous permet d'accéder rapidement et aisément à des pages. Appuyez sur la touche de couleur correspondante pour accéder à la page indiquée.

## Pour changer manuellement le format d'écran en fonction de l'émission

Appuyez plusieurs fois sur (FF) pour sélectionner le format d'écran désiré.

### Large+\*

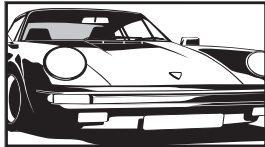

Affiche les émissions au format 4:3 conventionnel avec une imitation du format 16:9. L'image 4:3 est étirée afin de remplir l'écran.

### 4:3

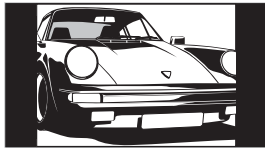

Affiche les émissions au format 4:3 conventionnel (pas au format 16:9) dans les proportions correctes.

### Plein

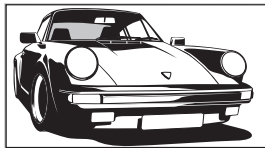

Affiche les émissions au format 16:9 dans les proportions correctes.

### Zoom\*

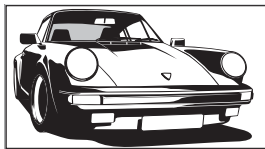

Affiche les émissions cinémascopiques (au format Letter Box) dans les proportions correctes.

### 14:9\*

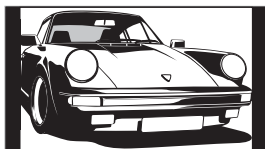

Affiche les émissions au format 14:9 dans les proportions correctes. Par conséquent, des zones de bordure noires sont visibles à l'écran.

\* Des parties de l'image peuvent être coupées en haut et en bas.



- Il n'est pas possible de sélectionner « 4:3 » ou « 14:9 » pour des images source de signal HD.
- Il n'est pas possible d'utiliser cette fonction pendant que le panneau numérique est affiché.
- Il se peut que certains caractères et/ou lettres en haut et en bas de l'image ne soient pas visibles en mode « Large+ ». Dans ce cas, vous pouvez sélectionner « Amplitude verticale » au moyen du menu « Commande écran » et ajuster la taille verticale pour qu'ils soient visibles.



- Lorsque « Auto 16:9 » est réglé sur « Oui », le téléviseur sélectionne automatiquement le mode le mieux adapté à l'émission (page 28).
- Vous pouvez régler la position de l'image lors de la sélection de « Large+ » (50Hz), « Zoom » ou « 14:9 ». Appuyez sur (↑)/(↓) pour la déplacer vers le haut ou le bas (par exemple pour lire les sous-titres) (sauf 720p et 1080i).
- Sélectionnez « Large+ » ou « Zoom » afin de régler pour des images sources 720p ou 1080i avec les parties bords coupées.

## Utilisation du menu Tools

Appuyez sur TOOLS pour afficher les options suivantes lorsque vous regardez une émission de télévision.

Options	Description
Fermer	Ferme le menu Tools.
Mode de l'image	Voir page 24.
Mode son	Voir page 26.
Haut-parleur	Voir page 31.
Langue audio (en mode numérique uniquement)	Voir page 39.
Réglage sous-titre (en mode numérique uniquement)	Voir page 39.
Volume (🔊)	Règle le volume du casque.
Arrêt tempo.	Voir page 32.
Eco d'énergie	Voir page 33.
Réglage horloge auto (en mode analogique uniquement)	Vous permet de passer en mode numérique et d'obtenir l'heure.
Info système (en mode numérique uniquement)	Affiche l'écran d'informations de système.



















# Vérification du guide électronique numérique de programmes (EPG) DV3\*





























- 1 En mode numérique, appuyez sur .
- 2 Effectuez l'opération souhaitée comme indiqué dans le tableau suivant ou affiché sur l'écran.

## Guide électronique numérique de programmes (EPG)

\* Il est possible que cette fonction ne soit pas disponible dans certains pays/régions.

Pour	Faites ceci
Regarder un programme	Appuyez sur  pour sélectionner le programme, puis appuyez sur  .
Désactiver le guide EPG	Appuyez sur  .
Classer les informations de programmes par catégorie – Liste de catégories	<ol style="list-style-type: none"> <li>1 Appuyez sur la touche bleue.</li> <li>2 Appuyez sur  pour sélectionner une catégorie, puis appuyez sur .</li> </ol> <p>Les catégories disponibles comprennent :</p> <p>« <b>Toutes catég.</b> » : contient toutes les chaînes disponibles.  <b>Nom de catégorie (« Informations » par exemple)</b> : contient toutes les chaînes correspondant à la catégorie sélectionnée.</p>
Régler un programme à enregistrer – Enregistrement Prog.	<ol style="list-style-type: none"> <li>1 Appuyez sur  pour sélectionner le programme que vous souhaitez enregistrer, puis appuyez sur .</li> <li>2 Appuyez sur  pour sélectionner « Enregistrement Prog. ».</li> <li>3 Appuyez sur  pour régler les minuteries du téléviseur et de votre magnétoscope.</li> </ol> <p>Un symbole  rouge apparaît à côté des informations de ce programme. Le témoin  sur le panneau avant du téléviseur s'allume en orange.</p> <p></p> <p>Il est possible d'utiliser la procédure ci-dessus même si le programme à enregistrer a déjà commencé.</p>
Régler un programme pour qu'il s'affiche automatiquement à l'écran lorsqu'il commence – Rappel	<ol style="list-style-type: none"> <li>1 Appuyez sur  pour sélectionner le programme futur que vous souhaitez afficher, puis appuyez sur .</li> <li>2 Appuyez sur  pour sélectionner « Rappel », puis appuyez sur .</li> </ol> <p>Un symbole  apparaît à côté des informations de ce programme. Le témoin  sur le panneau avant du téléviseur s'allume en orange.</p> <p></p> <p>Si vous mettez le téléviseur en mode de veille, il s'allumera automatiquement lorsque le programme est sur le point de commencer.</p>

Pour	Faites ceci
Régler l'heure et la date du programme que vous souhaitez enregistrer – Prog manuelle	<ol style="list-style-type: none"> <li>1 Appuyez sur / .</li> <li>2 Appuyez sur /  pour sélectionner « Prog manuelle », puis appuyez sur .</li> <li>3 Appuyez sur /  pour sélectionner la date, puis appuyez sur .</li> <li>4 Réglez les heures de début et de fin de la même manière qu'à l'étape 3.</li> <li>5 Appuyez sur /  pour sélectionner le programme, puis appuyez sur .</li> <li>6 Appuyez sur  pour régler les minuteries du téléviseur et de votre magnétoscope. Le témoin  sur le panneau avant du téléviseur s'allume en orange.</li> </ol>
Annuler un enregistrement/rappel – Liste des program.	<ol style="list-style-type: none"> <li>1 Appuyez sur / .</li> <li>2 Appuyez sur /  pour sélectionner « Liste des program. », puis appuyez sur .</li> <li>3 Appuyez sur /  pour sélectionner le programme que vous souhaitez annuler, puis appuyez sur .</li> <li>4 Appuyez sur /  pour sélectionner « Supprimer la program. », puis appuyez sur .</li> <li>Un affichage apparaît pour confirmer que vous souhaitez annuler le programme.</li> <li>5 Appuyez sur /  pour sélectionner « Oui », puis appuyez sur  pour confirmer.</li> </ol>



- Vous pouvez régler un enregistrement par minuterie du magnétoscope sur le téléviseur uniquement pour les magnétoscopes compatibles SmartLink. Si votre magnétoscope n'est pas compatible SmartLink, un message s'affiche pour vous rappeler de régler la minuterie de votre magnétoscope.
- Une fois que l'enregistrement a commencé, vous pouvez mettre le téléviseur en mode de veille, mais ne le mettez pas complètement hors tension ou l'enregistrement sera annulé.
- Si une restriction d'âge pour les programmes a été sélectionnée, un message demandant le code numéro d'identification personnel s'affiche sur l'écran. Pour plus de détails, reportez-vous à la section « Verrouillage parental » à la page 39.

# Utilisation de la liste de favoris numériques DV3\*



## Liste de favoris numériques

\* Il est possible que cette fonction ne soit pas disponible dans certains pays/régions.

La fonction liste de favoris vous permet de spécifier jusqu'à quatre listes de vos programmes favoris.

- 1 Appuyez sur MENU.
- 2 Appuyez sur  $\updownarrow$  pour sélectionner « Favoris numériques », puis appuyez sur  $\oplus$ .
- 3 Effectuez l'opération souhaitée comme indiqué dans le tableau suivant ou affiché sur l'écran.



Jusqu'à 999 chaînes peuvent être mémorisées dans la liste de favoris.







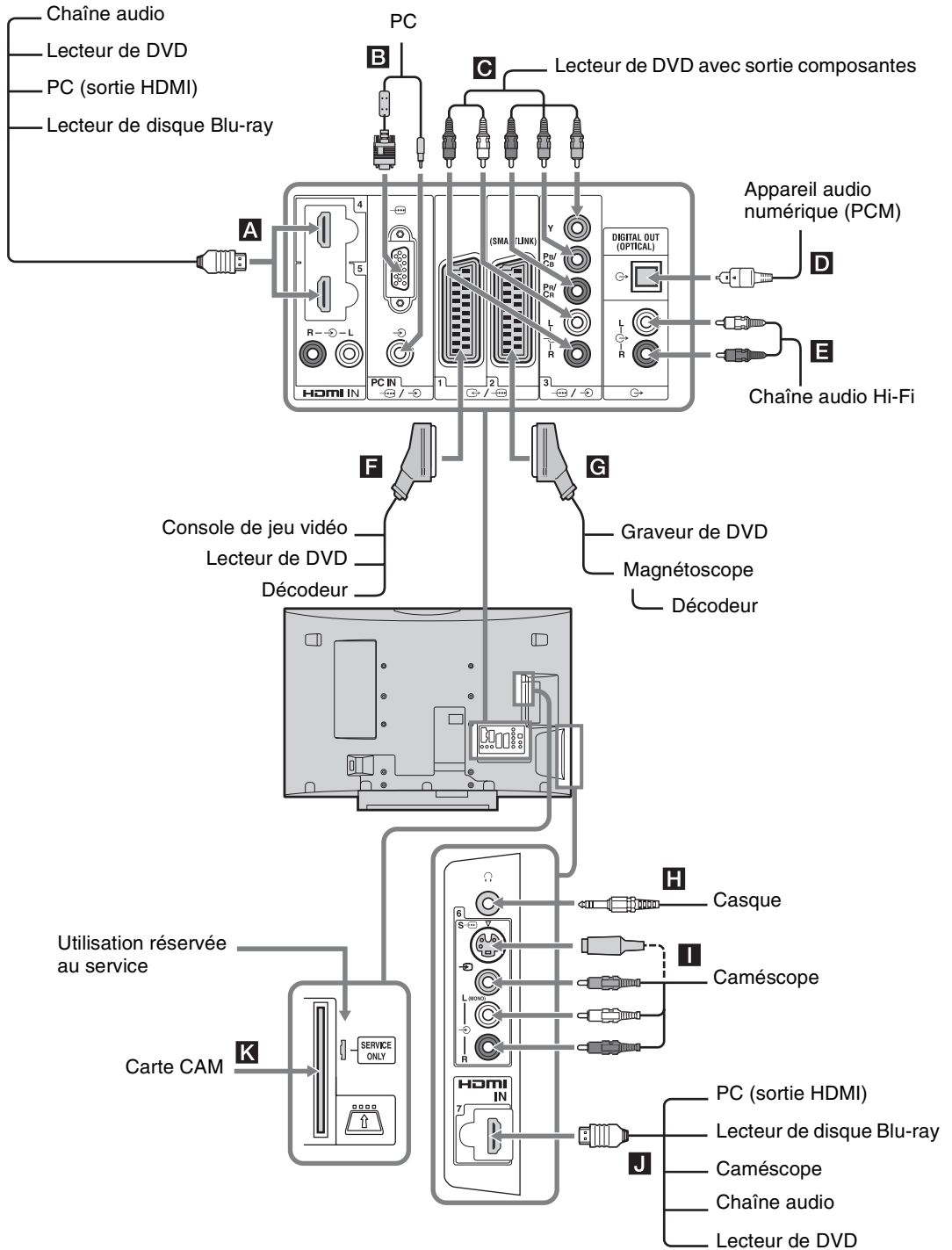

































Pour	Faites ceci
Créer votre liste de favoris pour la première fois	<ol style="list-style-type: none"><li>1 Appuyez sur <math>\oplus</math> pour sélectionner « Oui ».</li><li>2 Appuyez sur la touche jaune pour sélectionner la liste de favoris.</li><li>3 Appuyez sur <math>\updownarrow</math> pour sélectionner la chaîne que vous souhaitez ajouter, puis appuyez sur <math>\oplus</math>. Les chaînes qui sont mémorisées dans la liste de favoris sont indiquées par un symbole ♥.</li></ol>
Regarder une chaîne	<ol style="list-style-type: none"><li>1 Appuyez sur la touche jaune pour naviguer dans vos listes de favoris.</li><li>2 Appuyez sur <math>\oplus</math> pendant la sélection d'une chaîne.</li></ol>
Désactiver la liste de favoris	Appuyez sur RETURN.
Ajouter ou supprimer des chaînes dans la liste de favoris actuellement éditée	<ol style="list-style-type: none"><li>1 Appuyez sur la touche bleue.</li><li>2 Appuyez sur la touche jaune pour sélectionner la liste de favoris que vous voulez éditer.</li><li>3 Appuyez sur <math>\updownarrow</math> pour sélectionner la chaîne que vous souhaitez ajouter ou supprimer, puis appuyez sur <math>\oplus</math>.</li></ol>
Supprimer toutes les chaînes de la liste de favoris actuelle	<ol style="list-style-type: none"><li>1 Appuyez sur la touche bleue.</li><li>2 Appuyez sur la touche jaune pour sélectionner la liste de favoris que vous voulez éditer.</li><li>3 Appuyez sur la touche bleue.</li><li>4 Appuyez sur <math>\leftarrow/\rightarrow</math> pour sélectionner « Oui », puis appuyez sur <math>\oplus</math> pour confirmer.</li></ol>

# Raccordement d'un appareil optionnel

Vous pouvez raccorder une large gamme d'appareils optionnels à votre téléviseur.



Suite

Prises	Symbole d'entrée sur l'écran	Description
<b>A</b> HDMI IN 4 ou 5 <b>J</b> HDMI IN 7	 AV4,  AV5 ou  AV7	Raccordez-la à la prise HDMI IN 4, 5 ou 7 si l'appareil comporte une prise HDMI. Les signaux vidéo et audio numériques proviennent de l'appareil. En outre, lorsqu'un appareil compatible contrôle HDMI est raccordé, la communication avec l'appareil raccordé est prise en charge. Reportez-vous à la page 32 pour établir cette communication. Si l'appareil comporte une prise DVI, raccordez la prise DVI à la prise HDMI IN 5 par une interface adaptateur DVI - HDMI (non fournie) et raccordez les prises de sortie audio de l'appareil aux prises d'entrée audio HDMI IN 5.  <ul style="list-style-type: none"> <li>• Les prises HDMI ne prennent en charge que les entrées vidéo suivantes : 480i, 480p, 576i, 576p, 720p, 1080i, 1080p et 1080/24p.</li> <li>• Assurez-vous d'utiliser seulement un câble HDMI qui porte le logo HDMI.</li> <li>• Lors du raccordement d'une chaîne audio avec prise HDMI, veillez à aussi la raccorder à la prise DIGITAL OUT.</li> </ul>
<b>B</b> PC  / 	PC	Raccordez-la à la prise PC  /  . Il est recommandé d'utiliser un câble d'ordinateur avec ferrites.
<b>C</b>  /  3	 AV3	Raccordez-la aux prises vidéo composantes et aux prises audio  /  3.
<b>D</b> DIGITAL OUT (OPTICAL)		Raccordez-la à la prise DIGITAL OUT au moyen d'un câble audio optique.
<b>E</b> 		Raccordez-la aux prises de sortie audio  pour écouter le son du téléviseur avec une chaîne audio Hi-Fi.
<b>F</b>  /  1	 AV1 ou  AV1	Raccordez-la à la prise Péritel  /  1. Lorsque vous raccordez le décodeur, le signal crypté du tuner du téléviseur est transmis au décodeur, puis le signal décrypté est reproduit par le décodeur.
<b>G</b>  /  2	 AV2 ou  AV2	Raccordez-la à la prise Péritel  /  2. SmartLink établit une liaison directe entre le téléviseur et un magnétoscope/ graveur de DVD.
<b>H</b> Casque		Raccordez-le à la prise  pour écouter le son du téléviseur avec le casque.
<b>I</b> S-  6 ou  6, et  6	S-  AV6 ou  AV6	Raccordez-la à la prise S-vidéo S-  6 ou à la prise vidéo composite  6 et aux prises audio  6. Pour éviter un bruit d'image, ne raccordez pas le caméscope en même temps à la prise vidéo  6 et à la prise S-vidéo S-  6. Si vous raccordez un appareil mono, raccordez-le à la prise  6 L.
<b>K</b>  CAM (Conditional Access Module – module d'accès conditionnel)		Pour utiliser des services de télévision payante. Reportez-vous au mode d'emploi accompagnant votre module CAM pour plus de détails. Pour utiliser le module CAM, retirez la carte « factice » de la fente CAM. Mettez le téléviseur hors tension avant d'insérer votre module CAM dans la fente CAM. Lorsque vous n'utilisez pas le mode CAM, nous vous recommandons d'introduire la carte « factice » et de la laisser dans la fente CAM.  La fonction CAM n'est pas prise en charge dans certains pays/ régions. Vérifiez auprès de votre distributeur agréé.



# Affichage d'images depuis l'appareil raccordé

Mettez l'appareil raccordé sous tension, puis effectuez l'une des opérations suivantes.

## Pour les appareils raccordés aux prises PériTel à l'aide d'un câble PériTel 21 broches complètement câblé (page 19)

Lancez la lecture sur l'appareil raccordé. L'image de l'appareil raccordé apparaît à l'écran.

## Pour un magnétoscope à réglage automatique (page 7)

En mode analogique, appuyez sur PROG +/- ou sur les touches numériques pour sélectionner le canal vidéo.

## Pour tout autre appareil raccordé (page 19)

Appuyez sur  $\text{⏏}$ / $\text{⏏}$  pour afficher la liste des appareils raccordés. Appuyez sur  $\text{⏏}$ / $\text{⏏}$  pour sélectionner la source d'entrée de votre choix, puis appuyez sur  $\text{⊕}$ . (L'élément en surbrillance est sélectionné si 2 secondes s'écoulent sans aucune opération après avoir appuyé sur  $\text{⏏}$ / $\text{⏏}$ .) Lorsque la source d'entrée est réglée sur « Saut » dans le menu « Présél. audio/vidéo » du menu « Réglage AV » (page 31), cette entrée n'apparaît pas dans la liste.

## Opérations supplémentaires

Pour	Faites ceci
Revenir au mode TV normal	Appuyez sur DIGITAL ou ANALOG.
Accéder à la table d'index des signaux d'entrée (sauf en mode TV)	Appuyez sur $\text{⊕}$ pour accéder à la table d'index des signaux d'entrée. Pour sélectionner une source d'entrée, appuyez sur $\text{⏏}$ / $\text{⏏}$ , puis appuyez sur $\text{⊕}$ .
Modifier le volume de la chaîne audio compatible contrôle HDMI raccordée	Appuyez sur $\text{⏏}$ +/-.
Couper le son de la chaîne audio compatible contrôle HDMI raccordée	Appuyez sur $\text{⏏}$ . Appuyez de nouveau pour restaurer le son.

## Utilisation du menu Tools (outils)

Appuyez sur TOOLS pour afficher les options suivantes lors de la visualisation d'images de l'appareil raccordé.

Options	Description
Fermer	Ferme le menu Tools.
Mode de l'image (sauf en mode d'entrée PC)	Voir page 24.
Mode d'affichage (en mode d'entrée PC uniquement)	Voir page 24.
Mode son	Voir page 26.
Haut-parleur	Voir page 31.
PAP (sauf en mode d'entrée PC)	Voir page 21.
PIP (en mode d'entrée PC uniquement)	Voir page 22.
Réglage auto (en mode d'entrée PC uniquement)	Voir page 34.
Centrage horizontal (en mode d'entrée PC uniquement)	Voir page 34.
Centrage vertical (en mode d'entrée PC uniquement)	Voir page 34.
Volume $\text{⏏}$	Règle le volume du casque.
Arrêt tempo. (sauf en mode d'entrée PC)	Voir page 32.
Eco d'énergie	Voir page 33.
Réglage horloge auto	Vous permet de passer en mode numérique et d'obtenir l'heure.

## Pour visualiser deux images simultanément – PAP (Picture and Picture) (image et image)

Vous pouvez visualiser deux images (entrée externe et émission de télévision) simultanément sur l'écran. Raccordez l'appareil optionnel (page 19), et vérifiez que les images de l'appareil apparaissent sur l'écran (page 21).



- Cette fonction n'est pas disponible pour une source d'entrée PC (ordinateur).
- Il n'est pas possible de changer la taille des images.
- Il n'est pas possible d'afficher une vidéo télévisée analogique sur l'image d'un programme télévisé pendant l'affichage d'une vidéo AV1, AV2 ou AV6 sur l'image d'entrée externe.

**1** Appuyez sur TOOLS pour afficher le menu Tools.

**2** Appuyez sur / pour sélectionner « PAP », puis appuyez sur .

L'image de l'appareil raccordé s'affiche sur la gauche et l'émission de télévision s'affiche sur la droite.

**3** Appuyez sur les touches numériques ou sur PROG +/- pour sélectionner la chaîne de télévision.

**Pour revenir au mode une seule image**

Appuyez sur ou RETURN.



Le son de l'image encadrée en vert est audible. Vous pouvez commuter l'image audible en appuyant sur /.

## Pour visualiser deux images simultanément – PIP (Picture in Picture) (image dans image)

Vous pouvez visualiser simultanément deux images (entrée PC et programme télévisé) sur l'écran. Raccordez un ordinateur (page 19) et vérifiez que les images de l'ordinateur apparaissent sur l'écran.



- Il n'est pas possible d'afficher des résolutions supérieures à WXGA (1 280 × 768 pixels).
- « Gestion de l'alim. » n'est pas disponible en mode PIP (page 34).

**1** Appuyez sur TOOLS pour afficher le menu Tools.

**2** Appuyez sur / pour sélectionner « PIP », puis appuyez sur .

L'image de l'ordinateur raccordé est affichée en pleine taille et le programme télévisé est affiché dans le coin droit.

Vous pouvez utiliser /// pour déplacer la position de l'écran du programme télévisé.

**3** Appuyez sur les touches numériques ou sur PROG +/- pour sélectionner la chaîne de télévision.

**Pour revenir au mode une seule image**

Appuyez sur RETURN.



Il est possible de commuter l'image audible en sélectionnant « Echange Son » dans le menu Tools.

# Utilisation du contrôle HDMI

La fonction de contrôle HDMI permet à des appareils de se contrôler au moyen de HDMI CEC (Consumer Electronics Control – Contrôle électronique grand public) spécifié par HDMI.

Cette fonction vous permet des opérations de contrôle interverrouillées entre des appareils compatibles contrôle HDMI Sony tels qu'un téléviseur, graveur de DVD avec disque dur et chaîne audio en raccordant les appareils avec des câbles HDMI.

Assurez-vous de raccorder et de régler correctement les appareils compatibles pour utiliser la fonction de contrôle HDMI.

## Pour raccorder les appareils compatibles contrôle HDMI

Raccordez les appareils compatibles et le téléviseur avec un câble HDMI. Lors du raccordement d'une chaîne audio, veillez à raccorder, en plus du câble HDMI, la prise DIGITAL OUT (Optique) ou la prise de sortie audio du téléviseur et la chaîne audio au moyen d'un câble adéquat. Pour plus de détails, reportez-vous à la page 19.

## Pour régler les paramètres de contrôle HDMI

Le contrôle HDMI doit être réglé à la fois sur le côté téléviseur et le côté appareil raccordé. Reportez-vous à la section « Réglage HDMI » à la page 32 pour les réglages côté téléviseur. Reportez-vous au mode d'emploi des appareils raccordés pour plus de détails sur les paramètres.

## Fonctions de contrôle HDMI

- Met l'appareil raccordé hors tension, en interverrouillage avec le téléviseur.
- Met le téléviseur sous tension, en interverrouillage avec l'appareil raccordé et bascule automatiquement l'entrée vers l'appareil lorsque la lecture commence sur celui-ci.
- Si vous mettez sous tension une chaîne audio raccordée alors que le téléviseur est sous tension, l'entrée bascule vers le son de la chaîne audio.
- Règle le volume et coupe le son d'une chaîne audio raccordée.

# Navigation au sein des menus

« MENU » vous permet d'utiliser les diverses fonctions pratiques de ce téléviseur. Vous pouvez sélectionner facilement des chaînes ou des sources d'entrée et modifier les paramètres de votre téléviseur.

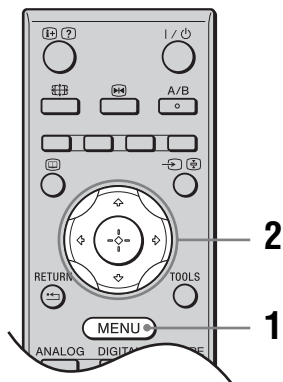

- 1 Appuyez sur MENU.
- 2 Appuyez sur  $\uparrow/\downarrow$  pour sélectionner une option, puis appuyez sur  $\oplus$ .  
Pour quitter le menu, appuyez sur MENU.

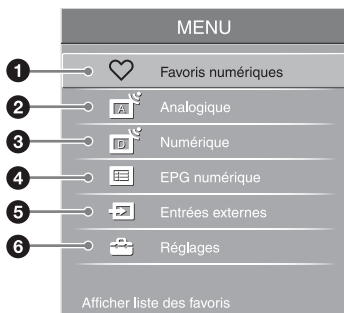

- 1 **Favoris numériques\***  
Affiche la liste de favoris (page 18).
- 2 **Analogique**  
Fait revenir à la dernière chaîne analogique regardée.
- 3 **Numérique\***  
Fait revenir à la dernière chaîne numérique regardée.
- 4 **EPG numérique\***  
Affiche le guide électronique numérique de programmes (EPG) (page 16).

## 5 Entrées externes

Sélectionne l'appareil raccordé à votre téléviseur.

- Pour regarder l'entrée externe souhaitée, sélectionnez la source d'entrée, puis appuyez sur  $\oplus$ .
- Pour affecter une étiquette à une entrée externe, sélectionnez « Edition noms AV », puis reportez-vous à la page 31.
- Pour voir une liste des appareils compatibles contrôle HDMI raccordés, sélectionnez « Sélection Périph. HDMI ».

## 6 Réglages

Affiche le menu « Réglages » où la plupart des réglages et ajustements avancés sont effectués.

- 1 Appuyez sur  $\uparrow/\downarrow$  pour sélectionner une icône du menu, puis appuyez sur  $\oplus$ .
- 2 Appuyez sur  $\uparrow/\downarrow/\leftarrow/\rightarrow$  pour sélectionner une option ou régler un paramètre, puis appuyez sur  $\oplus$ .

Pour plus de détails sur les paramètres, reportez-vous aux pages 24 à 40.



Les options que vous pouvez régler varient selon la situation. Les options non disponibles sont grisées ou ne sont pas affichées.

- \* Il est possible que cette fonction ne soit pas disponible dans certains pays/régions.

# Menu Image

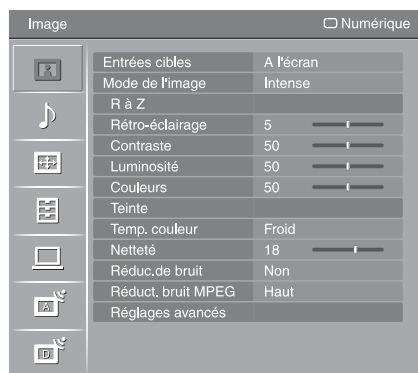

Vous pouvez sélectionner les options répertoriées ci-dessous dans le menu « Image ». Pour sélectionner des options dans « Réglages », reportez-vous à la section « Navigation au sein des menus » (page 23).

## Entrées cibles

Permet de sélectionner l'application des paramètres réglés dans le menu « Image » à toutes les entrées ou uniquement à l'entrée actuellement regardée.

« **Toutes** » : applique les paramètres à toutes les entrées.

« **A l'écran** » : applique les paramètres uniquement à l'entrée actuelle.

## Mode de l'image

Sélectionne le mode de l'image sauf pour la source d'entrée PC. Les options pour « Mode de l'image » peuvent être différentes selon le paramètre « Vidéo/Photo » (page 30).

« **Intense** » : pour un meilleur contraste et une meilleure netteté de l'image.

« **Standard** » : pour une image standard. Conseillé pour le divertissement à domicile.

« **Cinéma** » : pour le visionnement de films. Idéal pour les projections Home Cinema. Ce réglage de l'image a été développé en collaboration avec Sony Pictures Entertainment pour reproduire fidèlement les intentions artistiques des réalisateurs.

« **Photo** » : règle la qualité d'image optimale pour des photographies.

## Mode d'affichage

Sélectionne le mode d'affichage pour la source d'entrée PC.

« **Vidéo** » : pour des images vidéo.

« **Texte** » : pour un texte, des graphiques ou des tableaux.

## R à Z

Rétablit tous les paramètres « Image » sauf « Entrées cibles », « Mode de l'image » et « Mode d'affichage » aux réglages par défaut.

## Rétro-éclairage

Règle la luminosité du rétro-éclairage.

## Contraste

Augmente ou réduit le contraste de l'image.

## Luminosité

Eclaircit ou assombrit l'image.

## Couleurs

Augmente ou réduit l'intensité des couleurs.

## Teinte

Augmente ou réduit les tons verts et les tons rouges.



« Teinte » ne peut être réglé que pour un signal couleur NTSC (des cassettes en provenance des Etats-Unis, par exemple).

---

## Temp. couleur

Ajuste le ton blanc de l'image.

« **Froid** » : donne aux couleurs blanches une teinte bleue.

« **Normal** » : donne aux couleurs blanches une teinte neutre.

« **Chaud 1** »/« **Chaud 2** » : donne aux couleurs blanches une teinte rouge. « Chaud 2 » donne une teinte plus rouge que « Chaud 1 ».



« Chaud 1 » et « Chaud 2 » ne sont pas disponibles lorsque « Mode de l'image » est réglé sur « Intense ».

---

## Netteté

Rend l'image plus nette ou plus douce.

---

## Réduc.de bruit

Réduit le bruit de l'image (image parasitée) dans un faible signal de diffusion.

« **Auto** » : réduit automatiquement le bruit de l'image (uniquement en mode analogique).

« **Haut** »/« **Moyen** »/« **Bas** » : modifient l'effet de la réduction du bruit.

« **Non** » : désactive la fonction « Réduc.de bruit ».

---

## Réduct. bruit MPEG

Réduit le bruit d'image en vidéo comprimée MPEG.

---

## Réglages avancés

Personnalise la fonction Image de manière plus détaillée. Lorsque vous réglez « Mode de l'image » sur « Cinéma », « Photo » ou « Standard », vous pouvez régler/modifier ces paramètres.

« **R à Z** » : rétablit tous les paramètres avancés aux réglages par défaut.

« **Correction du noir** » : accentue les zones noires de l'image pour un contraste plus net.

« **Amélior. contraste avancé** » : règle automatiquement « Rétro-éclairage » et « Contraste » sur les paramètres les mieux adaptés en fonction de la luminosité de l'écran. Ce paramètre est tout particulièrement efficace pour les scènes à images sombres. Il augmentera la distinction du contraste des images plus sombres.

« **Gamma** » : règle l'équilibre entre les zones lumineuses et sombres de l'image.

« **Correction du blanc** » : accentue les couleurs blanches.

« **Couleur naturelle** » : rend les couleurs plus éclatantes.

« **Espace colorimétrique** » : modifie la gamme de reproduction couleur. « Elargi » reproduit la couleur éclatante et « Standard » reproduit la couleur standard.

---

# Menu Son

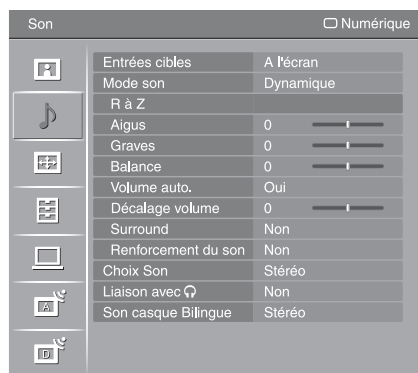

Vous pouvez sélectionner les options répertoriées ci-dessous dans le menu « Son ». Pour sélectionner des options dans « Réglages », reportez-vous à la section « Navigation au sein des menus » (page 23).

## Entrées cibles

Permet de sélectionner l'application des paramètres réglés dans le menu « Son » à toutes les entrées ou uniquement à l'entrée actuellement regardée.

« **Toutes** » : applique les paramètres à toutes les entrées.

« **A l'écran** » : applique les paramètres uniquement à l'entrée actuelle.

## Mode son

« **Dynamique** » : intensifie les graves et les aigus.

« **Standard** » : pour un son standard. Conseillé pour le divertissement à domicile.

« **Expert** » : réponse linéaire. Vous permet aussi d'enregistrer vos propres paramètres préférés.

## R à Z

Rétablit tous les paramètres « Son » sauf « Entrées cibles », « Mode son », « Choix Son », « Liaison avec » et « Son casque Bilingue » aux réglages par défaut.

## Aigus

Règle les sons élevés.

## Graves

Règle les sons bas.

## Balance

Amplifie la balance des haut-parleurs gauche et droit.

## Volume auto.

Maintient un niveau de volume constant, même si des écarts de niveau du volume se produisent (par exemple lorsque le volume des publicités est plus élevé que celui des programmes).

## Décalage volume

Règle le niveau de volume de l'entrée actuelle par rapport aux autres entrées lorsque « Entrées cibles » est réglé sur « A l'écran ».

## Surround

« **S-FORCE Front Surround** » : disponible pour le son surround de diffusion stéréo normale et de diffusion numérique 5.1ch, et l'entrée audio des appareils raccordés.

« **Non** » : convertit et reproduit le son surround de diffusions 5.1ch et numériques en son stéréo normal (2ch). Reproduit le son original d'autres diffusions tel quel.

## Renforcement du son

Donne plus d'impact au son en compensant les effets de phase des haut-parleurs.

---

## Choix Son

Sélectionne le son du haut-parleur pour une diffusion en stéréo ou bilingue.

« **Stéréo** »/« **Mono** » : pour une diffusion en stéréo.

« **A** »/« **B** »/« **Mono** » : pour une émission bilingue, sélectionnez « **A** » pour le canal son 1, « **B** » pour le canal son 2 ou « **Mono** » pour un canal mono éventuel.



Si vous sélectionnez un autre appareil raccordé au téléviseur, réglez l'option « Choix Son » sur « Stéréo », « A » ou « B ». Toutefois, lorsque l'appareil externe raccordé à la prise HDMI est sélectionné, ce paramètre est fixé à « Stéréo ».

---

## Liaison avec

Active/désactive les haut-parleurs internes du téléviseur lorsqu'un casque est branché.

« **Oui** » : le son est restitué uniquement par le casque.

« **Non** » : le son est restitué par le téléviseur et le casque.

---

## Son casque Bilingue

Sélectionne le son du casque pour une diffusion stéréo ou bilingue, ce qui dépend de la sélection de « Choix Son ».

---

# Menu Commande écran

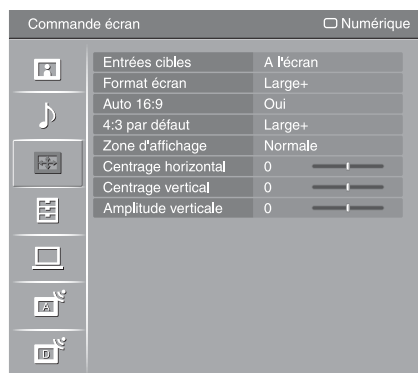

Vous pouvez sélectionner les options répertoriées ci-dessous dans le menu « Commande écran ». Pour sélectionner des options dans « Réglages », reportez-vous à la section « Navigation au sein des menus » (page 23).

## Entrées cibles

Permet de sélectionner l'application des paramètres réglés dans le menu « Commande écran » à toutes les entrées ou uniquement à l'entrée actuellement regardée.

« **Toutes** » : applique les paramètres à toutes les entrées.

« **A l'écran** » : applique les paramètres uniquement à l'entrée actuelle.

## Format écran

Pour plus de détails sur le format d'écran, reportez-vous à la section « Pour changer manuellement le format d'écran en fonction de l'émission » à la page 15.

## Auto 16:9

Modifie automatiquement le format d'écran en fonction du signal de diffusion. Pour conserver votre réglage, sélectionnez « Non ».



Même si « Auto 16:9 » est réglé sur « Oui » ou « Non », vous pouvez toujours modifier le format de l'écran en appuyant plusieurs fois sur .

## 4:3 par défaut

Sélectionne le format d'écran par défaut à utiliser avec les diffusions 4:3.

« **Large+** » : affiche les émissions au format 4:3 conventionnel avec une imitation du format 16:9.

« **4:3** » : affiche les émissions au format 4:3 conventionnel dans les proportions correctes.

« **Non** » : maintient le paramètre « Format écran » actuel lors du changement de chaîne ou d'entrée.

## Zone d'affichage

Règle la zone de l'écran affichant l'image.

« **Tous les pixels** » : Affiche l'image pour les sources 1080i (entrée HDMI ou Composantes uniquement) ou 1080p (entrée HDMI uniquement) dans sa taille d'origine lorsque des parties de l'image sont coupées.

« **Normale** » : affiche la zone d'image recommandée.

« **-1** »/« **-2** » : agrandit l'image pour cacher ses bords.



« Tous les pixels » est disponible uniquement lorsque « Format écran » est réglé sur « Plein ».



---

<b>Centrage horizontal</b>	Règle la position horizontale de l'image.
<b>Centrage vertical</b>	Règle la position verticale de l'image lorsque « Format écran » est réglé sur « Large+ » (50 Hz), « Zoom » ou « 14:9 ».
<b>Amplitude verticale</b>	Règle la taille verticale de l'image lorsque « Format écran » est réglé sur « Large+ », « Zoom » ou « 14:9 ».

---

# Menu Réglage

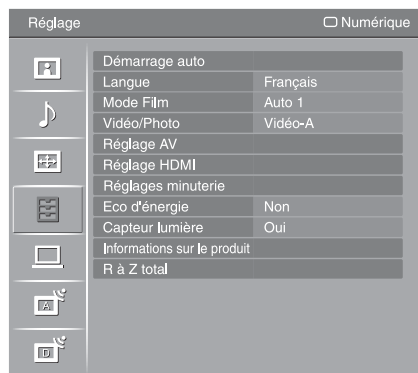

Vous pouvez sélectionner les options répertoriées ci-dessous dans le menu « Réglage ». Pour sélectionner des options dans « Réglages », reportez-vous à la section « Navigation au sein des menus » (page 23).

## Démarrage auto

Lance le réglage initial pour sélectionner la langue et le pays/région et régler toutes les chaînes numériques et analogiques disponibles.

Généralement, vous n'avez pas besoin d'effectuer cette opération, car la langue et le pays ou la région sont déjà sélectionnés et les chaînes sont déjà réglées lors de la première installation du téléviseur (page 6).

Cependant, cette option vous permet de répéter la procédure (par exemple pour régler à nouveau le téléviseur après un déménagement ou pour rechercher de nouvelles chaînes lancées par des émetteurs de diffusion).

## Langue

Sélectionne la langue d'affichage des menus.

## Mode Film

Fournit un mouvement d'image plus fluide lors de la lecture d'images de DVD ou de magnétoSCOPE prises sur un film, réduisant le flou et la granulation de l'image.

« **Auto 1** » : permet d'obtenir un mouvement d'image plus fluide que le film d'origine. Sélectionnez ce paramètre pour une utilisation standard.

« **Auto 2** » : permet d'obtenir le film d'origine tel quel.

« **Non** » : désactive la fonction « Mode Film ».



Si l'image contient des signaux irréguliers ou trop de bruit, « Mode Film » sera automatiquement désactivé même si « Auto 1 » ou « Auto 2 » est sélectionné.

## Vidéo/Photo

Permet d'obtenir une qualité d'image adéquate en sélectionnant l'option en fonction de la source d'entrée (données vidéo ou photo).

« **Vidéo-A** » : détermine la qualité d'image adéquate, en fonction de la source d'entrée, données vidéo ou données photo, lors du raccordement direct d'un appareil à capacité de sortie HDMI Sony prenant en charge le mode « Vidéo-A ».

« **Vidéo** » : permet d'obtenir une qualité d'image adéquate pour des images animées.



« **Photo** » : permet d'obtenir une qualité d'image adéquate pour des images fixes.





- Le paramètre est fixé à « Vidéo » lorsque le mode Vidéo-A n'est pas pris en charge par l'appareil raccordé, même si « Vidéo-A » est sélectionné.
- « Vidéo/Photo » est disponible uniquement pour les sources d'entrée HDMI et Composantes (1080p et 1080i).

### Présél. audio/vidéo

Attribue un nom à un appareil raccordé aux prises latérales et arrière. Ce nom apparaîtra brièvement à l'écran lors de la sélection de l'appareil. Vous pouvez sauter les signaux d'entrée d'un appareil raccordé que vous ne voulez pas afficher sur l'écran.

1 Appuyez sur / pour sélectionner la source d'entrée de votre choix, puis appuyez sur .

2 Appuyez sur / pour sélectionner l'option souhaitée ci-dessous, puis appuyez sur .

**Noms des chaînes :** utilise un des noms pré-réglés pour attribuer un nom à un appareil raccordé.





« **Editer** » : permet de créer votre propre nom. Suivez les étapes 2 à 4 de « Noms des chaînes » (page 35).

« **Saut** » : permet de sauter une source d'entrée inutile.

### S Vidéo auto



Sélectionne le signal d'entrée des prises S-vidéo 6 lorsque les prises /6 sont raccordées.

### Sortie AV2

Spécifie qu'un signal doit être restitué par la prise /2 située à l'arrière du téléviseur. Si vous raccordez un magnétoscope ou tout autre appareil d'enregistrement à la prise /2, vous pouvez enregistrer à partir de l'appareil raccordé à d'autres prises du téléviseur.

« **TV** » : restitue les diffusions.

« **AV1** » : restitue les signaux provenant de l'appareil raccordé à la prise /1.

« **AV6** » : restitue les signaux provenant de l'appareil raccordé à la prise /6.

« **Auto** » : restitue ce qui est affiché à l'écran (sauf les signaux des prises /3, HDMI IN 4, HDMI IN 5, HDMI IN 7 et PC /.

### Haut-parleur

Active/désactive les haut-parleurs internes du téléviseur.

« **Haut-parleur TV** » : les haut-parleurs du téléviseur sont activés afin d'écouter le son du téléviseur par ces haut-parleurs.

« **Système Audio** » : les haut-parleurs du téléviseur sont désactivés afin d'écouter le son du téléviseur uniquement par l'appareil audio externe raccordé aux prises de sortie audio.

Lors d'un raccordement avec un appareil compatible contrôle HDMI, vous pouvez mettre sous tension l'appareil raccordé en interverrouillage avec le téléviseur. Ce paramètre doit être réglé après raccordement de l'appareil.

### Sortie audio

« **Variable** » : la sortie audio de votre chaîne audio peut être commandée par la télécommande du téléviseur.

« **Fixe** » : la sortie audio du téléviseur est fixée. Utilisez la commande de volume de votre récepteur audio pour régler le volume (et autres paramètres audio) transitant par votre chaîne audio.



« Sortie audio » n'est pas disponible pour une chaîne audio raccordée au téléviseur au moyen des prises HDMI.

### Standard couleur

Sélectionne le système couleur (« Auto », « PAL », « SECAM », « NTSC3.58 », « NTSC4.43 » ou « PAL60 ») en fonction du signal d'entrée provenant de la source d'entrée.

---

## Réglage HDMI

Ce paramètre est utilisé pour régler les appareils compatibles contrôle HDMI raccordés aux prises HDMI. Notez que le paramétrage d'interverrouillage doit aussi être effectué sur le côté appareil compatible contrôle HDMI raccordé.

### Contrôle HDMI

Règle l'interverrouillage des appareils compatibles contrôle HDMI et du téléviseur. Lorsque ce paramètre est réglé sur « Oui », les éléments de menu suivants peuvent être exécutés.

### Arrêt auto des périph.

Lorsque ce paramètre est réglé sur « Oui », les appareils compatibles contrôle HDMI se mettent hors tension en interverrouillage avec le téléviseur.

### Allumage TV auto

Lorsque ce paramètre est réglé sur « Oui », le téléviseur s'allume en interverrouillage avec les appareils compatibles contrôle HDMI.

### Mise à jour liste périph.

Crée et met à jour la « Liste des périph. HDMI ». Il est possible de raccorder jusqu'à 11 appareils compatibles contrôle HDMI et jusqu'à 5 appareils à une seule prise. Assurez-vous de mettre à jour la « Liste des périph. HDMI » lorsque vous modifiez les raccordements ou les paramètres d'un appareil compatible contrôle HDMI.

### Liste des périph. HDMI

Affiche les appareils compatibles contrôle HDMI raccordés.



Vous ne pouvez pas utiliser « Réglage HDMI » lorsqu'une chaîne audio compatible contrôle HDMI est interverrouillée avec le téléviseur.

---

## Réglages minuterie

Règle la minuterie pour qu'elle mette le téléviseur sous/hors tension.

### Arrêt tempo.

Définit une période après laquelle le téléviseur doit passer automatiquement en mode de veille.

Lorsque « Arrêt tempo. » est activé, le témoin  (Minuterie) sur le panneau avant du téléviseur s'allume en orange.



- Si vous éteignez le téléviseur, puis le rallumez, la fonction « Arrêt tempo. » revient au réglage « Non ».
- Un message de notification s'affiche sur l'écran une minute avant que le téléviseur bascule en mode de veille.

### Marche tempo

Règle la minuterie pour qu'elle mette le téléviseur sous tension depuis le mode de veille.

« **Jour** » : sélectionne le jour où vous voulez activer « Marche tempo ».

« **Heure** » : règle l'heure de mise sous tension du téléviseur.

« **Durée** » : sélectionne la période après laquelle le téléviseur repasse automatiquement en mode de veille.

« **Réglage du volume** » : règle le volume lorsque la minuterie met le téléviseur sous tension.

### Régl. horloge

Vous permet de régler manuellement l'horloge. Lorsque le téléviseur reçoit des chaînes numériques, l'horloge ne peut pas être ajustée manuellement car elle est réglée sur le code temporel du signal diffusé.

---

---

## Eco d'énergie

Sélectionne le mode d'économie d'énergie pour réduire la consommation électrique du téléviseur.

Lorsque « Sans image » est sélectionné, l'image est coupée et le témoin  (Image coupée) sur le panneau avant du téléviseur s'allume en vert. Le son reste inchangé.

---

## Capteur lumière

« **Oui** » : optimise automatiquement les paramètres d'image en fonction de l'éclairage ambiant dans la pièce.

« **Non** » : désactive la fonction « Capteur lumière ».



Veillez à ne rien placer sur le capteur car cela peut affecter son fonctionnement. Voir page 13 pour plus d'informations sur le capteur.

---

## Informations sur le produit

Affiche les informations de produit de votre téléviseur.

---

## R à Z total

Rétablit tous les paramètres aux réglages par défaut, puis affiche l'écran « Démarrage auto ».



- Veillez à ne pas éteindre le téléviseur pendant ce temps (il faut environ 30 secondes) et à n'appuyer sur aucune touche.
- Tous les paramètres, y compris la liste de favoris numériques, le pays/région, la langue, les chaînes réglées automatiquement, etc. seront ramenés aux réglages par défaut.

# Menu Réglages PC

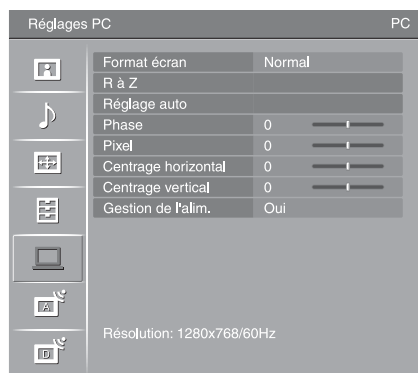

Vous pouvez sélectionner les options répertoriées ci-dessous dans le menu « Réglages PC ». Pour sélectionner des options dans « Réglages », reportez-vous à la section « Navigation au sein des menus » (page 23).

## Format écran

Sélectionne un format d'écran pour afficher l'entrée de votre ordinateur.

« **Normal** » : affiche l'image dans sa taille d'origine.

« **Etiré 1** » : agrandit l'image pour remplir la zone d'affichage, en conservant son format d'image horizontal-vertical d'origine.

« **Etiré 2** » : agrandit l'image pour remplir la zone d'affichage.

## R à Z

Rétablit les paramètres PC sauf « Format écran » et « Gestion de l'alim. » à leurs réglages par défaut.

## Réglage auto

Règle automatiquement la position d'affichage et la phase de l'image lorsque le téléviseur reçoit un signal d'entrée de l'ordinateur raccordé.



Il est possible que « Réglage auto » ne fonctionne pas bien avec certains signaux d'entrée. Dans ce cas, réglez manuellement « Phase », « Centrage horizontal » et « Centrage vertical ».

## Phase

Règle la phase lorsque l'écran scintille.

## Pixel

Règle le pas lorsque l'image présente des rayures verticales indésirables.

## Centrage horizontal

Règle la position horizontale de l'image.

## Centrage vertical

Règle la position verticale de l'image.

## Gestion de l'alim.

Fait passer le téléviseur en mode de veille si aucun signal n'est reçu pendant 30 secondes.

# Menu Réglage analogique



Vous pouvez sélectionner les options répertoriées ci-dessous dans le menu « Réglage analogique ». Pour sélectionner des options dans « Réglages », reportez-vous à la section « Navigation au sein des menus » (page 23).

## Direct 1 chiffre

Lorsque « Direct 1 chiffre » est réglé sur « Oui », vous pouvez sélectionner une chaîne analogique au moyen d'une touche numérique (0 - 9) pré-réglée de la télécommande.



Lorsque « Direct 1 chiffre » est réglé sur « Oui », vous ne pouvez pas sélectionner des numéros de chaîne 10 et plus en introduisant deux chiffres avec la télécommande.

## Mém. auto.

Règle toutes les chaînes analogiques disponibles.

Cette option vous permet de régler à nouveau le téléviseur après un déménagement ou de rechercher de nouvelles chaînes lancées par des émetteurs de diffusion.

## Ordre des chaînes

Modifie l'ordre dans lequel les chaînes analogiques sont mémorisées sur le téléviseur.

- 1 Appuyez sur  $\uparrow/\downarrow$  pour sélectionner la chaîne que vous souhaitez déplacer vers une nouvelle position, puis appuyez sur  $\oplus$ .
- 2 Appuyez sur  $\uparrow/\downarrow$  pour sélectionner la nouvelle position de votre chaîne, puis appuyez sur  $\oplus$ .

## Noms des chaînes

Attribue à une chaîne un nom de votre choix, de cinq lettres ou chiffres maximum. Le nom apparaîtra brièvement à l'écran lors de la sélection de la chaîne. (Les noms de chaînes sont généralement extraits automatiquement du Télétex, s'il est disponible.)

- 1 Appuyez sur  $\uparrow/\downarrow$  pour sélectionner la chaîne que vous souhaitez nommer, puis appuyez sur  $\oplus$ .
- 2 Appuyez sur  $\uparrow/\downarrow$  pour sélectionner la lettre ou le chiffre de votre choix (« \_ » pour un espace), puis appuyez sur  $\rightarrow$ .

### Si vous entrez un caractère incorrect

Appuyez sur  $\leftarrow/\rightarrow$  pour sélectionner le caractère incorrect. Puis appuyez sur  $\uparrow/\downarrow$  pour sélectionner le caractère correct.

### Pour effacer tous les caractères

Sélectionnez « R à Z », puis appuyez sur  $\oplus$ .

- 3 Répétez la procédure de l'étape 2 jusqu'à ce que le nom soit terminé.
- 4 Sélectionnez « OK », puis appuyez sur  $\oplus$ .

## Mémorisation manuelle

Avant de sélectionner « Nom »/« AFT »/« LNA »/« Filtre Audio »/« Saut »/« Décodeur », appuyez sur PROG +/- pour sélectionner le numéro de programme avec le canal. Vous ne pouvez pas sélectionner un numéro de programme qui est réglé sur « Saut » (page 37).

### Chaîne/Norme/Canal

Permet de prédéfinir manuellement les canaux.

- 1 Appuyez sur  $\uparrow/\downarrow$  pour sélectionner « Chaîne », puis appuyez sur  $\oplus$ .
- 2 Appuyez sur  $\uparrow/\downarrow$  pour sélectionner le numéro de programme que vous souhaitez régler manuellement (si vous réglez un magnétoscope, sélectionnez le canal 00), puis appuyez sur RETURN.
- 3 Appuyez sur  $\uparrow/\downarrow$  pour sélectionner « Norme », puis appuyez sur  $\oplus$ .
- 4 Appuyez sur  $\uparrow/\downarrow$  pour sélectionner un des systèmes de diffusion des programmes télévisés suivants, puis appuyez sur RETURN.  
**B/G** : pour les pays/régions d'Europe occidentale  
**I** : pour le Royaume-Uni  
**D/K** : pour les pays/régions d'Europe de l'Est  
**L** : pour la France
- 5 Appuyez sur  $\uparrow/\downarrow$  pour sélectionner « Canal », puis appuyez sur  $\oplus$ .
- 6 Appuyez sur  $\uparrow/\downarrow$  pour sélectionner « S » (pour les canaux diffusés par câble) ou « C » (pour les canaux terrestres), puis appuyez sur  $\Rightarrow$ .
- 7 Réglez les canaux comme suit :

#### Si vous ne connaissez pas le numéro du canal (fréquence)

Appuyez sur  $\uparrow/\downarrow$  pour rechercher le prochain canal disponible. Lorsqu'un canal est détecté, la recherche s'arrête. Pour poursuivre la recherche, appuyez sur  $\uparrow/\downarrow$ .

#### Si vous connaissez le numéro du canal (fréquence)

Appuyez sur les touches numériques pour entrer le numéro du canal de la diffusion de votre choix ou le numéro de canal de votre magnétoscope.

- 8 Appuyez sur  $\oplus$  pour sauter à « Confirmer », puis appuyez sur  $\oplus$ .
- 9 Appuyez sur  $\downarrow$  pour sélectionner « OK », puis appuyez sur  $\oplus$ .

Répétez la procédure ci-dessus pour prédéfinir d'autres canaux manuellement.

### Nom

Permet d'attribuer un nom de votre choix au canal sélectionné à l'aide de cinq lettres ou chiffres maximum. Ce nom apparaîtra brièvement à l'écran lors de la sélection du canal.

Pour introduire des caractères, suivez les étapes 2 à 4 de « Noms des chaînes » (page 35).

### AFT

Permet le réglage fin manuel du numéro de programme sélectionné si vous avez l'impression qu'un léger réglage améliorerait la qualité de l'image.

Le réglage fin est possible sur une plage de -15 à +15. Lorsque « Oui » est sélectionné, le réglage fin s'effectue automatiquement.

### LNA

Permet d'améliorer la qualité d'image pour des canaux individuels en cas de signaux de diffusion très faibles (image parasitée).

Si vous ne voyez aucune amélioration de la qualité d'image même en réglant cette option sur « Oui », réglez-la sur « Non » (réglage par défaut).



### Filtre Audio

Permet d'améliorer le son des différents canaux en cas de déformation dans des émissions mono. Il peut arriver qu'un signal de diffusion non standard entraîne une déformation du son ou une coupure intermittente du son lorsque vous regardez des programmes mono.

Si vous ne rencontrez pas de déformation du son, il est recommandé de laisser cette option à sa valeur par défaut : « Non ».







Vous ne pouvez pas recevoir de son stéréo ou « dual » si vous sélectionnez « Bas » ou « Haut ».

### Saut

Permet d'ignorer des canaux analogiques non utilisés lorsque vous appuyez sur PROG +/- pour sélectionner des canaux. (Vous pouvez toujours sélectionner un canal ignoré à l'aide des touches numériques.)

### Décodeur

Permet de voir et d'enregistrer le canal crypté sélectionné lors de l'utilisation d'un décodeur raccordé directement au connecteur Péritel  /  1 ou au connecteur Péritel  /  2 par l'intermédiaire d'un magnétoscope.



Selon le pays ou la région sélectionné(e) pour l'option « Pays » (page 7), il est possible que cette option ne soit pas disponible.

### Confirmer

Enregistre les modifications apportées aux paramètres « Mémorisation manuelle ».

# Menu Réglage Numérique DV3

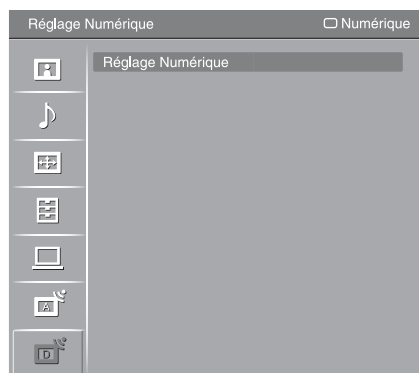

Vous pouvez sélectionner les options répertoriées ci-dessous dans le menu « Réglage Numérique ». Pour sélectionner des options dans « Réglages », reportez-vous à la section « Navigation au sein des menus » (page 23).



Il est possible que certaines fonctions ne soient pas disponibles dans certains pays/régions.

## Réglage des chaînes numériques

### Mémo numérique auto

Permet de régler les chaînes numériques disponibles.

Cette option vous permet de régler à nouveau le téléviseur après un déménagement ou de rechercher de nouvelles chaînes lancées par des émetteurs de diffusion. Pour plus de détails, reportez-vous à la section « Réglage automatique du téléviseur » à la page 7.

### Ordre des chaînes numériques

Permet de supprimer des chaînes numériques inutiles mémorisées sur le téléviseur et de modifier l'ordre des chaînes numériques mémorisées sur le téléviseur.

- 1 Appuyez sur  $\uparrow/\downarrow$  pour sélectionner la chaîne que vous voulez supprimer ou déplacer à une autre position.

Appuyez sur les touches numériques pour entrer le numéro de programme à trois chiffres du canal de diffusion de votre choix.

- 2 Supprimez ou modifiez l'ordre des chaînes numériques comme suit :

#### Pour supprimer une chaîne numérique

Appuyez sur  $\oplus$ . Après qu'un message de confirmation s'affiche, appuyez sur  $\leftarrow$  pour sélectionner « Oui », puis appuyez sur  $\oplus$ .

#### Pour modifier l'ordre des chaînes numériques

Appuyez sur  $\rightarrow$ , puis appuyez sur  $\uparrow/\downarrow$  pour sélectionner la nouvelle position de la chaîne et appuyez sur  $\leftarrow$ .

- 3 Appuyez sur RETURN.

### Réglage numérique manuel

Permet de régler manuellement les chaînes numériques. Cette fonction est disponible lorsque « Mémo numérique auto » est réglé sur « Antenne ».

- 1 Appuyez sur les touches numériques pour sélectionner le numéro de chaîne que vous souhaitez régler manuellement, puis appuyez sur  $\uparrow/\downarrow$  pour régler la chaîne.
- 2 Lorsque les chaînes disponibles sont trouvées, appuyez sur  $\uparrow/\downarrow$  pour sélectionner la chaîne que vous souhaitez mémoriser, puis appuyez sur  $\oplus$ .
- 3 Appuyez sur  $\uparrow/\downarrow$  pour sélectionner le numéro de programme où vous souhaitez mémoriser la nouvelle chaîne, puis appuyez sur  $\oplus$ .

Répétez la procédure ci-dessus pour régler manuellement d'autres chaînes.

## Réglage Numérique

### Configuration sous-titre

« **Réglage sous-titre** » : lorsque « Mal-entendant » est sélectionné, certaines aides visuelles peuvent aussi s'afficher avec les sous-titres (si les chaînes de télévision diffusent ces informations).

« **Langue sous-titre** » : permet de sélectionner la langue d'affichage des sous-titres.

### Configuration audio

« **Type audio** » : permet de basculer sur une émission pour malentendants lorsque « Mal-entendant » est sélectionné.

« **Langue audio** » : permet de sélectionner la langue utilisée pour un programme. Certaines chaînes numériques peuvent diffuser plusieurs langues audio pour un programme.

« **Description Audio** » : permet d'obtenir une description sonore (narration) d'informations visuelles si les chaînes de télévision diffusent ces informations.

« **Niveau de Mixage** » : permet de régler les niveaux de sortie audio principale téléviseur et de description audio.

### Affichage Information

« **Basique** » : permet d'afficher des informations de programme avec un panneau numérique.

« **Complet** » : permet d'afficher des informations de programme avec un panneau numérique et d'afficher des informations de programme détaillées sous ce panneau.

### Ecran Radio



Le papier peint est affiché pendant l'écoute d'une émission de radio. Vous pouvez sélectionner la couleur du papier peint ou afficher une couleur aléatoire. Pour annuler temporairement l'affichage du papier peint, appuyez sur n'importe quelle touche.

### Verrouillage parental

Permet de définir une restriction d'âge pour les programmes. Tout programme qui dépasse la restriction d'âge ne peut être visualisé qu'après avoir entré correctement un code numéro d'identification personnel.

**1** Appuyez sur les touches numériques pour entrer votre code numéro d'identification personnel actuel.

Si vous n'avez pas encore spécifié un numéro d'identification personnel, un écran d'introduction de code s'affiche. Suivez les instructions de « Code PIN » ci-dessous.

**2** Appuyez sur / pour sélectionner la restriction d'âge ou « Aucun » (pour un accès non restreint), puis appuyez sur .

**3** Appuyez sur RETURN.

### Code PIN

#### Pour spécifier votre code numéro d'identification personnel pour la première fois

**1** Appuyez sur les touches numériques pour entrer le nouveau code numéro d'identification personnel.

**2** Appuyez sur RETURN.

#### Pour changer votre code numéro d'identification personnel

**1** Appuyez sur les touches numériques pour entrer votre code numéro d'identification personnel actuel.

**2** Appuyez sur les touches numériques pour entrer le nouveau code numéro d'identification personnel.

**3** Appuyez sur RETURN.



Le code numéro d'identification personnel 9999 est toujours accepté.

### Configuration technique

« **MAJ. auto du service** » : permet au téléviseur de détecter et de mémoriser les nouveaux services numériques lorsqu'ils deviennent disponibles.

« **Télécharg. Logiciel** » : permet au téléviseur de recevoir automatiquement des mises à jour du logiciel gratuites via votre antenne/câble existant (lorsqu'elles sont publiées). Il est recommandé que cette option soit toujours réglée sur « Oui ». Si vous ne souhaitez pas mettre votre logiciel à jour, réglez cette option sur « Non ».

« **Info système** » : permet d'afficher la version actuelle du logiciel et le niveau du signal.

« **Fuseau horaire** » : vous permet de sélectionner manuellement le fuseau horaire où vous vous trouvez, si ce n'est pas le même que le paramètre de fuseau horaire par défaut pour votre pays/région.

« **Heure d'été / hiver auto** » : permet de spécifier le passage automatique ou non entre l'heure d'été et l'heure d'hiver.













- « Non » : l'heure est affichée conformément au décalage horaire réglé par « Fuseau horaire ».
- « Oui » : passage automatique entre l'heure d'été et l'heure d'hiver conformément au calendrier.

### Réglage du module CA

Cette option vous permet d'accéder à un service de télévision payante une fois que vous aurez obtenu un mode CAM (Conditional Access Module) et une carte de visualisation. Reportez-vous à la page 19 pour l'emplacement de la prise  (PCMCIA).

---

# Spécifications

Modèle	KDL-40V3000		KDL-46V3000	
<b>Système</b>				
Système de panneau	Ecran à cristaux liquides (LCD)			
Système de télévision	Analogique : Selon le pays ou la région : B/G/H, D/K, L, I Numérique : DVB-T/DVB-C			
Système couleur/vidéo	Analogique : PAL, SECAM, NTSC 3.58, 4.43 (entrée vidéo uniquement) Numérique : MPEG-2 MP@ML			
Canaux couverts	Analogique : VHF : E2-E12/UHF : E21-E69/CATV : S1-S20/HYPER : S21-S41 D/K : R1-R12, R21-R69/L : F2-F10, B-Q, F21-F69/I : UHF B21-B69 Numérique : VHF/UHF			
Sortie son	10 W + 10 W			
<b>Prises d'entrée/sortie</b>				
Antenne/Câble	Borne 75 ohms externe pour antenne VHF/UHF			
 1	Connecteur péritel à 21 broches (norme CENELEC) comprenant entrée audio et vidéo, entrée RVB et sortie audio et vidéo TV.			
 2 (SmartLink)	Connecteur péritel à 21 broches (norme CENELEC) comprenant entrée audio et vidéo, entrée RVB, sortie audio et vidéo commutable et interface SmartLink.			
 3	Formats pris en charge : 1080p, 1080i, 720p, 576p, 576i, 480p, 480i Y : 1 Vc-c, 75 ohms, 0,3 V sync. négative/Pb/Cb : 0,7 Vc-c, 75 ohms/ Pr/Cr : 0,7 Vc-c, 75 ohms			
 3	Entrée audio (prises phono) : 500 mV eff., Impédance : 47 kilohms			
HDMI IN 4, 5, 7	Vidéo : 1080/24p, 1080p, 1080i, 720p, 576p, 576i, 480p, 480i Audio : PCM linéaire deux canaux 32, 44,1 et 48 kHz, 16, 20 et 24 bits Entrée audio analogique (prises phono) : 500 mV eff., Impédance : 47 kilohms (HDMI IN 5 uniquement)			
 6	Entrée S-vidéo (mini-DIN à 4 broches)			
 6	Entrée vidéo (prise phono)			
 6	Entrée audio (prises phono)			
	DIGITAL OUT (OPTICAL) (prise optique numérique)/Sortie audio (prises phono)			
PC 	Entrée PC (D-sub 15 broches) (voir page 42) V : 0,7 Vc-c, 75 ohms, non sync sur Vert/B : 0,7 Vc-c, 75 ohms/ R : 0,7 Vc-c, 75 ohms/HD : 1-5 Vc-c/VD : 1-5 Vc-c  Entrée audio PC (mini-fiche)			
	Prise de casque			
	Fente CAM (Conditional Access Module – module d'accès conditionnel)			
<b>Alimentation et divers</b>				
Puissance requise	220–240 V CA, 50 Hz			
Taille d'écran	40 pouces (Environ 101,6 cm, mesure en diagonale)	46 pouces (Environ 116,8 cm, mesure en diagonale)		
Résolution d'affichage	1 920 points (horizontal) × 1 080 lignes (vertical)			
Consommation électrique	193 W	238 W		
Consommation électrique en veille*	0,3 W			
Dimensions (l × h × p)	(avec pied)	Environ 992 × 688 × 265 mm		Environ 1 135 × 779 × 306 mm
	(sans pied)	Environ 992 × 643 × 122 mm		Environ 1 135 × 734 × 122 mm
Poids	(avec pied)	Environ 24,0 kg		Environ 30,5 kg
	(sans pied)	Environ 20,5 kg		Environ 26,5 kg
Accessoires fournis	Reportez-vous à la section « 1 : Vérification des accessoires » à la page 4.			
Accessoires en option	Support mural SU-WL500			
	Support au sol SU-FL62			
	Support SU-FL300M			

\* La consommation spécifiée en mode de veille est atteinte une fois que le téléviseur a terminé tous les processus internes nécessaires.

La conception et les spécifications sont sujettes à modification sans préavis.

Suite

**Tableau de référence des signaux d'entrée PC**

Signaux	Horizontal (Pixel)	Vertical (Ligne)	Fréquence horizontale (kHz)	Fréquence verticale (Hz)	Norme
VGA	<b>640</b>	<b>480</b>	<b>31,5</b>	<b>60</b>	<b>VGA</b>
	640	480	37,5	75	VESA
	720	400	31,5	70	VGA-T
SVGA	<b>800</b>	<b>600</b>	<b>37,9</b>	<b>60</b>	<b>Directives VESA</b>
	800	600	46,9	75	VESA
XGA	<b>1024</b>	<b>768</b>	<b>48,4</b>	<b>60</b>	<b>Directives VESA</b>
	1024	768	56,5	70	VESA
	1024	768	60	75	VESA
WXGA	<b>1280</b>	<b>768</b>	<b>47,4</b>	<b>60</b>	<b>VESA</b>
	<b>1280</b>	<b>768</b>	<b>47,8</b>	<b>60</b>	<b>VESA</b>
	<b>1360</b>	<b>768</b>	<b>47,7</b>	<b>60</b>	<b>VESA</b>

- L'entrée PC de ce téléviseur ne prend pas en charge la synchronisation sur le Vert ni la synchronisation composite.
- L'entrée PC de ce téléviseur ne prend pas en charge les signaux entrelacés.
- Pour obtenir la meilleure qualité d'image, il est recommandé d'utiliser les signaux (en caractères gras) du tableau ci-dessus ayant une fréquence verticale de 60 Hz depuis un ordinateur. Sous Plug and Play, les signaux ayant une fréquence verticale de 60 Hz sont automatiquement sélectionnés.

# Dépannage

Vérifiez si le témoin  (veille) clignote en rouge.

## S'il clignote

La fonction d'auto-diagnostic est activée.

- 1 Comptez le nombre de fois où le témoin  (veille) clignote entre chaque pause de deux secondes.

Par exemple, le témoin clignote trois fois, puis il y a une pause de deux secondes, suivie par trois autres clignotements, etc.





- 2 Appuyez sur  sur le bord supérieur du téléviseur pour le mettre hors tension, débranchez le cordon d'alimentation secteur et indiquez à votre revendeur ou au centre de service après-vente Sony comment le témoin clignote (nombre de clignotements).

## S'il ne clignote pas



- 1 Vérifiez les éléments des tableaux ci-dessous.
- 2 Si le problème persiste, confiez votre téléviseur à un technicien qualifié.

## Image

### Absence d'image (écran noir) et de son

- Vérifiez le raccordement de l'antenne/câble.
- Raccordez le téléviseur au secteur et appuyez sur  sur le bord supérieur du téléviseur.
- Si le témoin  (veille) s'allume en rouge, appuyez sur / .

### Absence d'image ou d'informations de menu de l'appareil raccordé au connecteur Péritel

- Appuyez sur /  pour afficher la liste des appareils raccordés, puis sélectionnez l'entrée désirée.
- Vérifiez le raccordement entre l'appareil optionnel et le téléviseur.

### Image double ou fantôme

- Vérifiez le raccordement de l'antenne/câble.
- Vérifiez l'emplacement et l'orientation de l'antenne.

### Seuls des parasites ou de la neige apparaissent à l'écran

- Vérifiez si l'antenne est brisée ou pliée.
- Vérifiez si l'antenne n'a pas atteint le terme de sa vie utile (trois à cinq ans pour une utilisation normale, un à deux ans au bord de la mer).

### Image déformée (lignes pointillées ou rayures)

- Eloignez le téléviseur des sources de parasites électriques notamment les voitures, les motos, les sèche-cheveux ou les appareils optiques.
- Lorsque vous installez les appareils optionnels, laissez un espace entre ceux-ci et le téléviseur.
- Vérifiez que l'antenne/câble est raccordée à l'aide du câble coaxial fourni.
- Eloignez le câble d'antenne/télévision par câble des autres câbles de raccordement.

### Image ou son parasité pour une chaîne de télévision

- Réglez « AFT » (Automatic Fine Tuning – Réglage fin automatique) pour obtenir une meilleure réception de l'image (page 36).

### Des petits points noirs et/ou des points brillants apparaissent sur l'écran

- L'image de l'écran est composée de pixels. La présence de petits points noirs et/ou brillants (pixels) à l'écran n'est pas le signe d'une défaillance.

### Les contours de l'image sont déformés

- Sélectionnez « Auto 1 » ou « Auto 2 » dans « Mode Film » (page 30).

### Programmes affichés en noir et blanc

- Sélectionnez « R à Z » (page 24).



### Aucune couleur ou couleur irrégulière lors de la visualisation d'un signal provenant des prises

 3

- Vérifiez le raccordement des prises  3 et qu'elles sont solidement insérées dans leurs prises respectives.

## Son

### Pas de son, mais bonne image

- Appuyez sur  +/- ou  (Silencieux).
- Vérifiez si « Haut-parleur » est réglé sur « Haut-parleur TV » (page 31).
- Lors de l'utilisation d'une entrée HDMI avec un CD super audio ou un DVD audio, il se peut que DIGITAL OUT (Optique) ne fournisse pas de signal audio.

## Chaînes

### Impossible de sélectionner la chaîne souhaitée

- Passez entre les modes numérique et analogique et sélectionnez la chaîne numérique/analogique souhaitée.

### Certaines chaînes sont absentes

- Chaîne uniquement cryptée/abonnement. Abonnez-vous au service de télévision payante.
- La chaîne est utilisée uniquement pour des données (pas d'image ni de son).
- Prenez contact avec la société de diffusion pour les détails concernant l'émission.

### Les chaînes numériques ne s'affichent pas

- Prenez contact avec un installateur local pour savoir si les émissions numériques sont disponibles dans votre région.
- Passez à une antenne ayant un gain supérieur.

## Généralités

### Le téléviseur s'éteint automatiquement (il passe en mode de veille)

- Vérifiez si la fonction « Arrêt tempo. » est activée ou confirmez le réglage « Durée » de « Marche tempo » (page 32).
- En l'absence de signal et si vous n'appuyez sur aucune touche pendant 10 minutes en mode TV, le téléviseur passe automatiquement en mode de veille.

### Le téléviseur s'allume automatiquement

- Vérifiez si la fonction « Marche tempo » est activée (page 32).

*Suite*

**Certaines sources d'entrée ne peuvent pas être sélectionnées**

- Sélectionnez « Présél. audio/vidéo » et annulez « Saut » de la source d'entrée (page 31).

**La télécommande ne fonctionne pas**

- Remplacez les piles.

**Le message « Mode d'exposition magasin: Oui » apparaît sur l'écran**

- Sélectionnez « R à Z total » dans le menu « Réglage » (page 33).

**Un appareil HDMI n'apparaît pas dans la « Liste des périph. HDMI »**

- Vérifiez que votre appareil est un appareil compatible contrôle HDMI.

**Toutes les chaînes ne sont pas réglées**

- Consultez le site Internet de support pour des informations des distributeurs de télévision par câble.  
<http://support.sony-europe.com/TV/DVBC/>





## Introduzione

Grazie per aver acquistato questo prodotto Sony. Prima di utilizzare l'apparecchio, leggere attentamente il presente manuale e conservarlo come riferimento futuro.

## Smaltimento del televisore



### Trattamento del dispositivo elettrico od elettronico a fine vita (applicabile in tutti i paesi dell'Unione Europea e in altri paesi europei con sistema di raccolta differenziata)

Questo simbolo sul prodotto o sulla confezione indica che il prodotto non deve essere considerato come un normale rifiuto domestico, ma deve invece essere consegnato ad un punto di raccolta appropriato per il riciclo

di apparecchi elettrici ed elettronici. Assicurandovi che questo prodotto sia smaltito correttamente, voi contribuirete a prevenire potenziali conseguenze negative per l'ambiente e per la salute che potrebbero altrimenti essere causate dal suo smaltimento inadeguato. Il riciclaggio dei materiali aiuta a conservare le risorse naturali. Per informazioni più dettagliate circa il riciclaggio di questo prodotto, potete contattare l'ufficio comunale, il servizio locale di smaltimento rifiuti oppure il negozio dove l'avete acquistato.

Il fabbricante di questo prodotto è Sony Corporation, 1-7-1 Konan Minato-ku Tokyo, 108-0075, Giappone. Il rappresentante autorizzato ai fini della Compatibilità Elettromagnetica e della sicurezza del prodotto è Sony Deutschland GmbH, Hedelfinger Strasse 61, 70327, Stoccarda Germania. Per qualsiasi problema relativo all'assistenza o alla garanzia, si prega di fare riferimento agli indirizzi indicati nei documenti di assistenza e garanzia forniti con il prodotto.

## Avviso per la funzione del televisore digitale

- Qualsiasi funzione relativa al televisore digitale (**DVB**) è operativa soltanto nelle nazioni o aree in cui i segnali terrestri digitali DVB-T (MPEG2) vengono trasmessi o nei luoghi in cui si ha accesso ad un servizio via cavo compatibile con DVB-C (MPEG2). Si prega di confermare con il proprio rivenditore locale se è possibile ricevere un segnale DVB-T nella zona in cui si risiede o di chiedere al proprio fornitore se il loro servizio via cavo DVB-C è adatto al funzionamento integrato con questo televisore.
- Il fornitore via cavo potrebbe addebitare una tariffa aggiuntiva per tali servizi e potrebbe essere necessario concordare alcuni termini e condizioni commerciali.
- Anche se questo televisore è conforme alle specifiche DVB-T e DVB-C, la compatibilità con le future trasmissioni digitali terrestri DVB-T e digitali via cavo DVB-C non può essere garantita.
- Alcune funzioni del televisore digitale potrebbero non essere disponibili in alcune nazioni/regioni e il cavo DVB-C potrebbe non funzionare correttamente con alcuni fornitori.

Per un elenco di fornitori via cavo compatibili, consultare il sito web per l'assistenza:

<http://support.sony-europe.com/TV/DVBC/>

## Informazioni sui marchi

- **DVB** is a registered trademark of the DVB Project
- HDMI, il logo HDMI e High-Definition Multimedia Interface sono marchi di fabbrica o marchi di fabbrica registrati di HDMI Licensing LLC.

**HDMI**<sup>™</sup>  
HIGH-DEFINITION MULTIMEDIA INTERFACE

Le illustrazioni usate in questo manuale sono del KDL-40V3000 salvo indicazione contraria.

**DICHIARAZIONE DI CONFORMITA' IN BASE  
ALL'ARTICOLO 2 PARAGRAFO B DEL D.M. 26.03.1992**

Si dichiara che i TV mod. KDL-46V3000 e KDL-40V3000 sono stati assemblati in Spagna nel rispetto delle disposizioni di cui al D.M. 26.03.92 ed in particolare sono conformi alle prescrizioni dell'articolo 1 dello stesso D.M.

**DICHIARAZIONE DI CONFORMITA'**

Si dichiara che gli apparecchi sono stati fabbricati in conformità all'Art.2 Comma 1 del D.M. 28.08.95 n. 548.

Le prescrizioni alle frequenze sono quelle indicate nel paragrafo 3 dell'allegato A al D.M. 25.06.85 e nel paragrafo 3 dell'allegato 1 al D.M. 27.08.87 e precisamente :

**BANDE DI FREQUENZA**

1. Bande di frequenza:

Low VHF	E2 - C	Freq. da 48,25 a 82,25 MHz Compreso Canale C
	S01 - S2	Freq. da 69,25 a 112,25 MHz
	S3 - S10	Freq. da 119,25 a 168,25 MHz
High VHF	E5 - E12	Freq. da 175,25 a 224,25 MHz
	S11 - S20	Freq. da 231,25 a 294,25 MHz
Hyperband	S21 - S36	Freq. da 303,25 a 423,25 MHz
	S37 - S41	Freq. da 431,25 a 463,25 MHz
UHF	E21- E69	Freq. da 471,25 a 855,25 MHz

2. Frequenza intermedia: Multi - Standard FI-Video: 38,9 MHz  
FI-Audio I: 33,4 MHz  
FI-Audio II: 33,16 MHz

3. Oscillatore locale: Frequenza oscillatore locale superiore a quella del segnale.



# Indice

## Guida di avvio

6

Informazioni di sicurezza.....	10
Precauzioni .....	12
<b>Descrizione del telecomando.....</b>	<b>13</b>
<b>Descrizione dei tasti e degli indicatori del televisore.....</b>	<b>14</b>

## Visione dei programmi

Visione dei programmi .....	15
Controllo della Guida digitale elettronica dei programmi (EPG) <b>DVB</b> .....	17
Uso dell'elenco Preferiti Digitali <b>DVB</b> .....	19

## Uso di apparecchi opzionali

Collegamento di apparecchi opzionali .....	20
Visualizzazione di immagini da un apparecchio collegato .....	22
Uso del controllo HDMI .....	24

## Uso delle funzioni MENU

Navigazione nei menu.....	25
Menu Immagine .....	26
Menu Suono.....	28
Menu Controllo Schermo .....	30
Menu Impostazione.....	32
Menu Impostazioni PC.....	36
Menu Impostazione Analogica.....	37
Menu Impostazione Digitale <b>DVB</b> .....	40

## Altre informazioni

Caratteristiche tecniche.....	43
Guida alla risoluzione dei problemi .....	45

**DVB** : soltanto per i canali digitali

# Guida di avvio

## 1: Verifica degli accessori

Cavo di alimentazione (tipo C-6)\* (1)

Cavo coassiale (1)

Cinghia di supporto (1) e viti (2)

Supporto (1) e viti (4)

Telecomando RM-ED009 (1)

Pile formato AA (tipo R6) (2)

\* Non rimuovere i nuclei in ferrite.

### Per inserire le pile nel telecomando

Spingere e sollevare il coperchio per aprire.

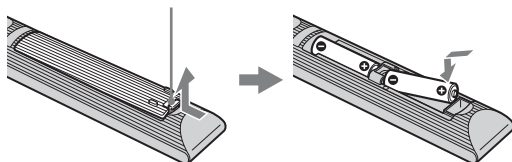

- Inserire le batterie rispettando la corretta polarità.
- Non utilizzare insieme tipi di batterie diversi o mischiare batterie usate e nuove.
- Nel rispetto dell'ambiente, depositare le batterie scariche negli appositi contenitori adibiti alla raccolta differenziata. Alcune regioni potrebbero avere normative particolari per lo smaltimento delle batterie. Consultare le autorità locali.
- Maneggiare il telecomando con cura, evitando di lasciarlo cadere, calpestarlo o rovesciarlo sopra liquidi di alcun tipo.
- Non posizionare il telecomando in prossimità di fonti di calore, in luoghi direttamente esposti alla luce solare o in stanze umide.

## 2: Applicazione del supporto

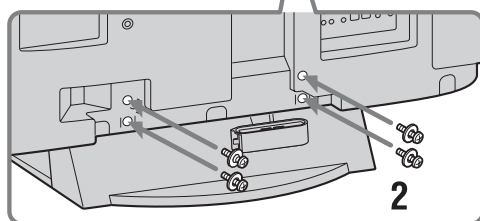
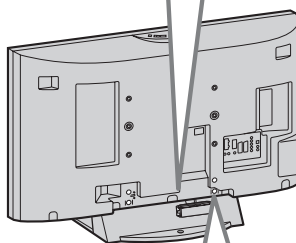
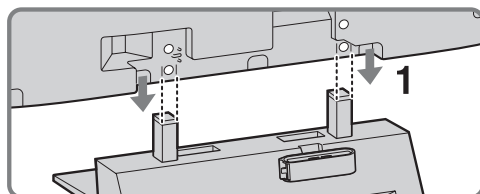

**1** Mettere il televisore sul supporto allineando le linee di allineamento per i fori delle viti sopra il supporto come è mostrato.

**2** Fissare il televisore al supporto utilizzando le viti in dotazione.



- Questo televisore è molto pesante, perciò due o più persone devono mettere il televisore sul supporto.
- Se si utilizza un cacciavite elettrico, impostare la coppia di serraggio a circa 1,5 N·m (15 kgf·cm).
- Quando si installa il televisore alla parete, seguire il punto 1 per evitare la caduta del pannello del televisore.

### 3: Collegamento di un'antenna/un cavo/un videoregistratore

#### Collegamento di un'antenna/un cavo

Segnale terrestre o via cavo

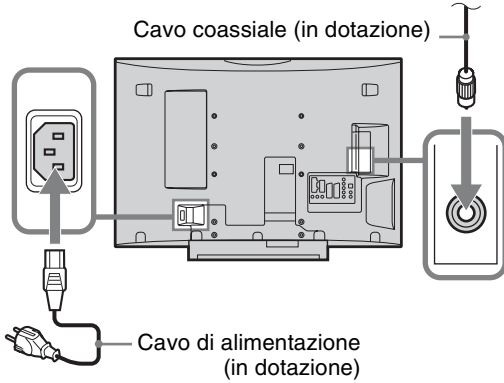

#### Collegamento di un'antenna/un cavo e un videoregistratore

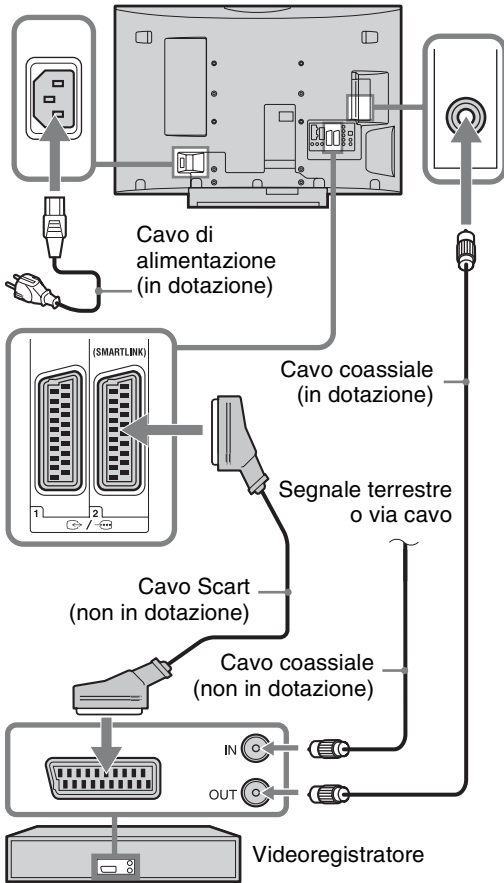

### 4: Fissaggio antirovesciamento

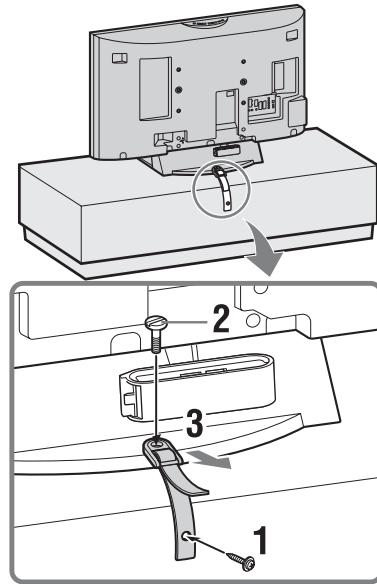

### 5: Raggruppamento dei cavi

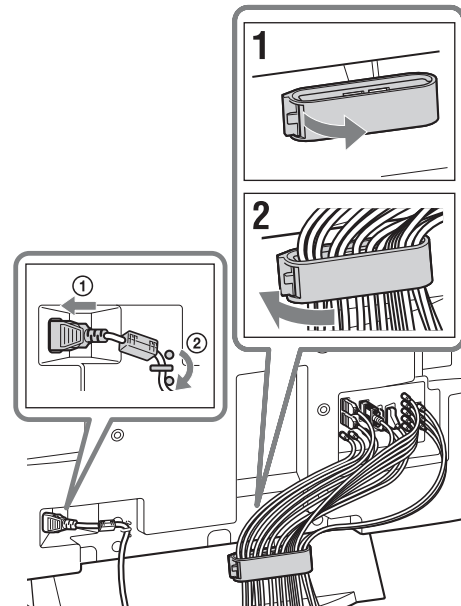

Il gancio del fermacavi può essere aperto da entrambi i lati secondo la posizione di fissaggio.

## 6: Esecuzione dell'impostazione iniziale

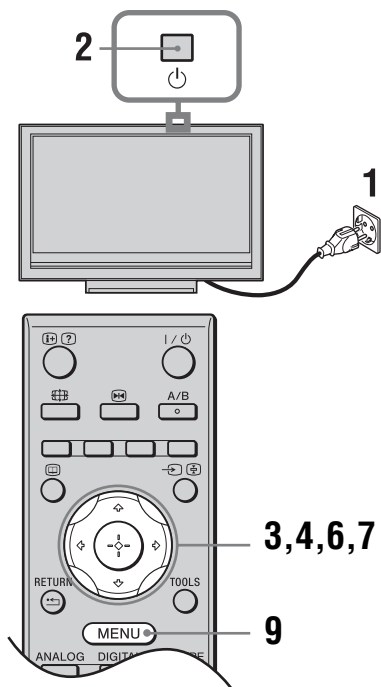

### Selezione della lingua e della nazione/regione

- 1 Collegare il televisore alla presa di corrente (220-240 V CA, 50 Hz).
- 2 Premere sul bordo superiore del televisore. Alla prima accensione del televisore, viene visualizzato il menu Language (Lingua) sullo schermo.

- 3 Premere per selezionare la lingua visualizzata sulle schermate del menu, quindi premere .



- 4 Premere per selezionare la nazione o la regione nella quale il televisore verrà utilizzato, quindi premere .

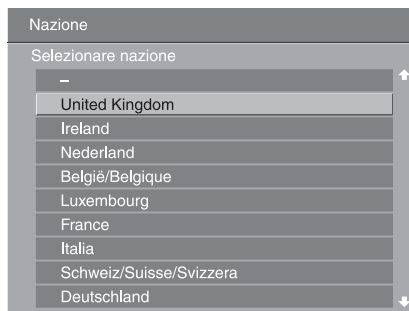

Se la nazione/regione in cui si desidera utilizzare il televisore non appare nell'elenco, selezionare "-" invece di una nazione/regione.

### Sintonia automatica del televisore

- 5 Prima di iniziare la sintonia automatica del televisore, inserire un nastro preregistrato nel videoregistratore collegato al televisore (pagina 7) ed avviare la riproduzione. Il canale video viene individuato e memorizzato sul televisore durante la sintonia automatica. Se il videoregistratore non è collegato al televisore, saltare questo punto.
- 6 Premere per selezionare "OK", quindi premere .

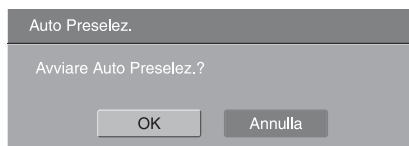



- 7** Premere  $\uparrow/\downarrow$  per selezionare “Antenna” o “via Cavo”, quindi premere  $\oplus$ .

Se si seleziona “via Cavo”, appare la schermata per la selezione del tipo di scansione. Vedere “Per sintonizzare il televisore per il collegamento digitale via cavo” a pagina 9.

Il televisore inizia a cercare tutti i canali digitali disponibili e in seguito tutti i canali analogici disponibili. Questa operazione potrebbe richiedere un po’ di tempo, perciò non premere i tasti sul televisore o telecomando durante il procedimento.

**Se si visualizza un messaggio che richiede di verificare il collegamento dell’antenna**

Non è stato rilevato alcun canale digitale né analogico. Verificare il collegamento dell’antenna e premere  $\oplus$  per avviare di nuovo la sintonia automatica.

- 8** Quando sullo schermo appare il menu Ordinamento Programmi, seguire i punti di “Ordin. Progr.” a pagina 37.

Se non si desidera modificare l’ordine in cui i canali analogici vengono salvati sul televisore, passare al punto successivo.

- 9** Premere MENU per uscire.

A questo punto, sul televisore sono stati sintonizzati tutti i canali disponibili.



Quando non è possibile ricevere un canale televisivo digitale o quando al punto 4 (pagina 8) si seleziona una regione in cui non ci sono le trasmissioni digitali, l’ora deve essere impostata dopo aver eseguito il punto 9.

## Per sintonizzare il televisore per il collegamento digitale via cavo

- 1** Premere  $\uparrow/\downarrow$  per selezionare “Tipo scansione”, quindi premere  $\oplus$ .
- 2** Premere  $\uparrow/\downarrow$  per selezionare “Scansione rapida” o “Scansione completa”, quindi premere  $\oplus$ .

**“Scansione rapida”:** I canali vengono sintonizzati secondo le informazioni sul fornitore via cavo entro il segnale trasmesso.

L’impostazione consigliata per “Frequenza”, “ID rete” e “Velocità simbolo” è “Auto” se il proprio fornitore via cavo non ha fornito i valori effettivi da utilizzare. “Scansione rapida” è consigliata per la sintonia rapida quando questa è supportata dal proprio fornitore via cavo.

**“Scansione completa”:** Tutti i canali disponibili vengono sintonizzati e salvati. Questo procedimento potrebbe richiedere un po’ di tempo. Questa opzione è consigliata quando “Scansione rapida” non è supportata dal proprio fornitore via cavo.

Per ulteriori informazioni sui fornitori via cavo supportati, consultare il sito web per l’assistenza: <http://support.sony-europe.com/TV/DVBC/>

- 3** Premere  $\leftarrow/\rightarrow/\downarrow$  per selezionare “Avvio”, quindi premere  $\oplus$ .

Il televisore inizia la ricerca dei canali. Non premere i tasti sul televisore o telecomando.



Alcuni fornitori via cavo non supportano “Scansione rapida”. Se non viene rilevato nessun canale utilizzando “Scansione rapida”, eseguire “Scansione completa”.

## Smontaggio del supporto dal televisore



Non rimuovere il supporto per alcun motivo tranne che per montare il televisore alla parete o per applicare il supporto opzionale per televisore.

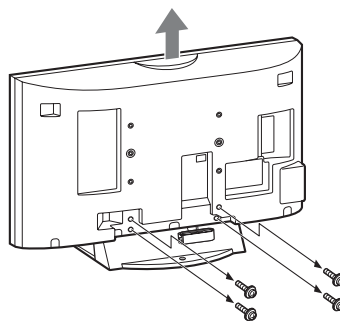

# Informazioni di sicurezza

## Installazione/Impostazione

Installare e utilizzare il televisore attenendosi alle istruzioni fornite di seguito al fine di evitare il rischio di incendi, scosse elettriche o danni e/o lesioni.

### Installazione

- Il televisore deve essere installato in prossimità di una presa di rete facilmente accessibile.
- Collocare il televisore su una superficie piana e stabile.
- Per l'installazione a parete rivolgersi esclusivamente a personale qualificato.
- Per motivi di sicurezza, si consiglia caldamente di utilizzare esclusivamente accessori Sony, compresi:
  - KDL-46V3000/40V3000:
    - Staffa di montaggio a parete SU-WL500
  - KDL-46V3000/40V3000:
    - Supporto da pavimento SU-FL62
  - KDL-46V3000/40V3000:
    - Supporto per televisore SU-FL300M

### Trasporto

- Prima di trasportare il televisore, scollegare tutti i cavi.
- Per trasportare un televisore di grandi dimensioni sono necessarie due o tre persone.
- Se il televisore viene trasportato a mano, sollevarlo come illustrato a destra. Non praticare pressione sul pannello LCD.
- Durante il sollevamento o lo spostamento del televisore, sorreggerlo saldamente dal fondo.
- Durante il trasporto, non sottoporre il televisore a urti o vibrazioni eccessive.
- Nel caso in cui si renda necessario trasportare il televisore per farlo riparare o per un trasloco, richiuderlo sempre nell'imballaggio originale.

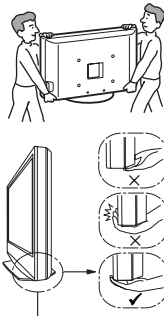

Assicurarsi di tenere il fondo del pannello e non la parte anteriore.

### Installato a parete

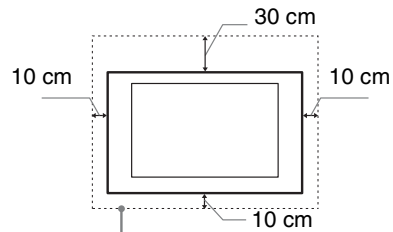

Spazio minimo indispensabile attorno al televisore.

### Installato sul supporto

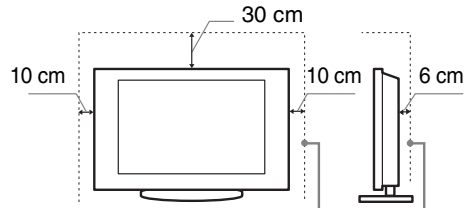

Spazio minimo indispensabile attorno al televisore.

- Per garantire una ventilazione adeguata ed evitare l'accumulo di sporcizia e polvere:
  - Non posare il televisore piatto, né installarlo in posizione capovolta, girato all'indietro o lateralmente.
  - Non posizionare il televisore su uno scaffale o dentro un armadio.
  - Non coprire il televisore con tessuti od oggetti, come per esempio tende, giornali e simili.
  - Non installare il televisore nel modo indicato di seguito.

### Circolazione dell'aria bloccata

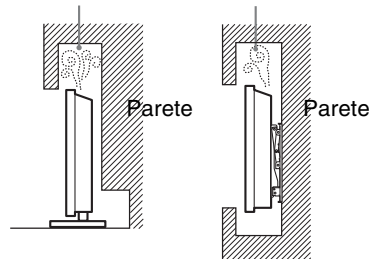

### Ventilazione

- Non coprire i fori di ventilazione o inserire oggetti nel mobile.
- Lasciare un po' di spazio intorno al televisore.
- Si raccomanda caldamente di utilizzare la staffa di montaggio a parete Sony al fine di consentire un'adeguata circolazione dell'aria.

## Cavo di alimentazione

Maneggiare il cavo e la presa di rete nel modo indicato di seguito al fine di evitare il rischio di incendi, scosse elettriche o danni e/o lesioni:

- Collegare il televisore utilizzando un cavo di alimentazione con messa a terra a filo triplo e una presa di rete con messa a terra di protezione.
- Utilizzare soltanto cavi di alimentazione Sony, non di altre marche.
- Inserire completamente la spina nella presa di rete.
- Utilizzare il televisore esclusivamente con alimentazione da 220-240 V CA.
- Prima di effettuare i collegamenti, per motivi di sicurezza assicurarsi di aver scollegato il cavo di alimentazione e prestare attenzione a non rimanere impigliati nei cavi con i piedi.
- Disinserire il cavo di alimentazione dalla presa di rete prima di effettuare operazioni sul televisore o di spostarlo.
- Tenere il cavo di alimentazione lontano da fonti di calore.
- Scollegare e pulire regolarmente la spina del cavo di alimentazione. Se la spina è ricoperta di polvere ed è esposta a umidità, l'isolamento potrebbe deteriorarsi e provocare un incendio.

### Note

- Non utilizzare il cavo di alimentazione fornito su altri apparecchi.
- Non sottoporre a pressione, piegare o attorcigliare eccessivamente il cavo di alimentazione. I fili interni potrebbero scoprirsi o danneggiarsi.
- Non modificare il cavo di alimentazione.
- Non collocare oggetti pesanti sul cavo di alimentazione.
- Non tirare il cavo di alimentazione per disinserirlo.
- Non collegare un numero eccessivo di apparecchiature alla medesima presa di rete.
- Non utilizzare una presa di rete inadeguata alla spina in uso.

## Uso proibito

Non installare/utilizzare il televisore in luoghi, ambienti o situazioni come quelle elencate di seguito: il televisore potrebbe presentare un malfunzionamento e provocare incendi, scosse elettriche, danni e/o lesioni.

### Luogo:

All'aperto (esposto alla luce solare diretta), in spiaggia, su imbarcazioni, all'interno di un veicolo, in ambiente medico, in posizioni instabili, esposto all'acqua, pioggia, umidità o fumo.

### Ambiente:

Luoghi caldi, umidi o eccessivamente polverosi; esposti all'ingresso di insetti; dove potrebbero essere soggetti a vibrazioni meccaniche; nelle vicinanze di oggetti infiammabili (candele, ecc.). Non esporre il televisore a sgocciolamento o spruzzi e non posizionarvi sopra oggetti contenenti liquidi, come per esempio vasi.

### Situazione:

Non utilizzare con le mani bagnate, senza il mobile o con accessori diversi da quelli raccomandati dal fabbricante. Durante i temporali scollegare il televisore dalla presa di rete e dall'antenna.

## Rottura di componenti:

- Non tirare oggetti contro il televisore. Il vetro dello schermo potrebbe rompersi a causa dell'impatto e provocare lesioni gravi.
- Se la superficie del televisore si rompe, non toccarla finché non è stato scollegato il cavo di alimentazione. In caso contrario, potrebbero generarsi scosse elettriche.

## Periodi di inutilizzo

- Qualora si preveda di non utilizzare il televisore per numerosi giorni, esso dovrà essere scollegato dalla presa di rete per motivi ambientali e di sicurezza.
- Anche se spento, il televisore non è scollegato dalla rete elettrica; per scollegare completamente il televisore, estrarre la spina dalla presa di rete.
- Alcuni televisori potrebbero comunque disporre di funzioni che per operare correttamente richiedono di lasciare il televisore in standby.

## Bambini

- Impedire ai bambini di salire sul televisore.
- Tenere gli accessori di piccole dimensioni lontano dalla portata dei bambini, affinché non vengano accidentalmente ingeriti.

## Qualora si verificano i seguenti problemi...

**Spegnere** il televisore e disinserire immediatamente il cavo di alimentazione qualora si verificano i seguenti problemi.

Rivolgersi al proprio rivenditore o a Sony per fare controllare il televisore da personale opportunamente qualificato.

### Quando:

- Il cavo di alimentazione è danneggiato.
- La presa di rete è inadeguata alla spina in uso.
- Il televisore è danneggiato per una caduta, un urto o un oggetto lanciato.
- All'interno del televisore sono penetrate sostanze liquide o oggetti solidi.

---

# Precauzioni

## Visione del televisore

- Si consiglia la visione del televisore in condizioni di luce adatta, in quanto condizioni di luce scarsa o periodi prolungati danneggiano la vista.
- Onde evitare danni all'udito, durante l'uso delle cuffie regolare il volume a livelli moderati.

## Schermo LCD

- Per quanto lo schermo LCD sia realizzato con tecnologia ad alta precisione e disponga del 99,99% od oltre di pixel effettivi, potranno comparire ripetutamente punti neri o luminosi (rossi, blu o verdi) sullo schermo. Ciò costituisce una caratteristica di fabbricazione dello schermo LCD e non è un problema di funzionamento.
- Non spingere o graffiare il filtro anteriore e non posizionare oggetti sopra al televisore. L'immagine potrà risultare non uniforme o lo schermo LCD danneggiato.
- Se il televisore viene utilizzato in un luogo freddo, le immagini potrebbero risultare distorte o più scure del normale. Non si tratta di un problema di funzionamento, bensì di un fenomeno che scompare con l'aumento della temperatura.
- Se vengono visualizzati in modo continuo fermi immagine, è possibile che si presenti un'immagine residua. Tale immagine scompare dopo alcuni istanti.
- Durante l'uso del televisore, lo schermo e il rivestimento si scaldano. Non si tratta di un problema di funzionamento.
- Lo schermo LCD contiene piccole quantità di cristalli liquidi e mercurio. Anche i tubi a fluorescenza utilizzati in questo televisore contengono mercurio. Per lo smaltimento attenersi ai regolamenti e alle normative locali.

## Cura e pulizia della superficie dello schermo e del rivestimento

Verificare di avere disinserito il cavo di alimentazione collegato al televisore dalla presa di rete prima di procedere alla pulizia.

Per evitare il degradamento del materiale o del rivestimento dello schermo, prendere le seguenti precauzioni.

- Per rimuovere la polvere dalla superficie dello schermo e dal rivestimento, utilizzare un panno morbido e procedere con delicatezza. Se la polvere persiste, utilizzare un panno morbido leggermente inumidito con una soluzione detergente neutra diluita.
- Non utilizzare spugnette abrasive, detersivi alcalini o acidi, polveri abrasive o solventi volatili quali alcool, benzene, diluenti o insetticidi. L'uso di tali materiali o il contatto prolungato con gomma o materiali vinilici potrebbero danneggiare la superficie dello schermo e il materiale di rivestimento del televisore.
- Per regolare l'angolazione del televisore, spostarlo lentamente in modo da evitare che muovendolo scivoli dalla base.

## Apparecchiature opzionali

Mantenere i componenti opzionali o eventuali apparecchiature che emettono radiazioni elettromagnetiche lontano dal televisore. In caso contrario, si potranno verificare distorsioni dell'immagine e/o disturbi dell'audio.

# Descrizione del telecomando

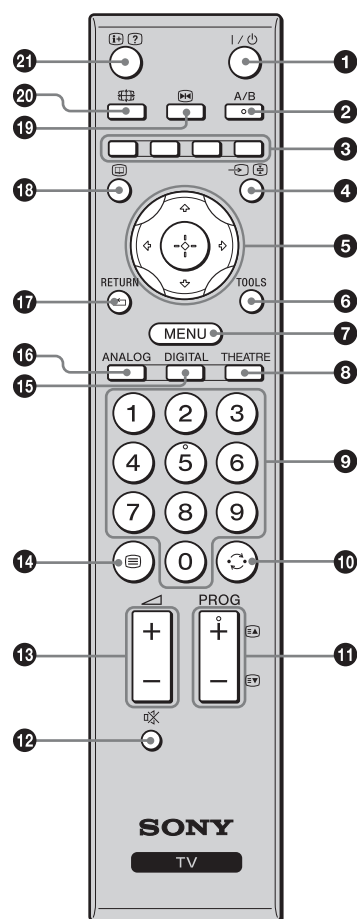

- Il tasto numerico 5, i tasti PROG + e A/B sono dotati di punti a sfioramento. Utilizzare i punti a sfioramento come punti di riferimento durante l'utilizzo del televisore.
- Se si spegne il televisore, anche la modalità Theatre viene disattivata.

- I/⏻ – Attesa TV**  
Consente di accendere e spegnere il televisore dalla modalità di attesa.
- A/B – Doppio Audio (pagina 29)**
- Tasti colorati (pagina 16, 17, 19)**
- ↔/☑ – Selezione ingresso / Arresto televideo**
  - In modalità TV (pagina 22): consente di selezionare la sorgente in ingresso tra gli apparecchi collegati alle prese del televisore.
  - In modalità televideo (pagina 16): consente di mantenere il televideo sulla pagina attuale.
- ↶/↷/↵/➔/⊕ (pagina 15, 25)**
- TOOLS (pagina 16, 22)**  
Consente di accedere a varie opzioni per la visione e di modificare/ eseguire le regolazioni secondo la sorgente e il formato dello schermo.
- MENU (pagina 25)**
- THEATRE**  
È possibile attivare o disattivare la modalità Theatre. Quando la modalità Theatre è attivata, l'uscita audio (se il televisore è collegato ad un sistema audio usando un cavo HDMI) e la qualità dell'immagine ottimali per il contenuto su pellicola vengono impostate automaticamente.
- Tasti numerici**
  - In modalità TV: consentono di selezionare i canali. Per i canali con numero da 10 in avanti, immettere rapidamente la seconda e la terza cifra.
  - In modalità televideo: consentono di digitare le tre cifre del numero di pagina da selezionare.
- ⏮ – Canale precedente**  
Consente di tornare al canale precedente guardato (per più di cinque secondi).
- PROG +/-/⏪/⏩**
  - In modalità TV (pagina 15): consente di selezionare il canale successivo (+) o precedente (-).
  - In modalità televideo (pagina 16): consente di selezionare la pagina successiva (⏪) o precedente (⏩).
- 🔇 – Silenziamento (pagina 15, 22)**
- 🔊 +/- – Volume (pagina 22)**
- ☰ – Televideo (pagina 15)**
- DIGITAL – Modalità digitale (pagina 15)**
- ANALOG – Modalità analogica (pagina 15)**
- RETURN / ⏪**  
Consente di tornare alla schermata precedente di qualsiasi menu visualizzato.
- 📖 – EPG (Guida digitale elettronica dei programmi) (pagina 17)**
- 📄 – Immagine Ferma (pagina 15)**  
Consente di fermare l'immagine sul televisore.
- 📺 – Modalità dello schermo (pagina 16)**
- ⊕/? – Visualizzazione Info / Televideo**
  - In modalità digitale: consente di visualizzare brevi dettagli del programma che si sta guardando attualmente.
  - In modalità analogica: consente di visualizzare informazioni quali il numero del canale attuale e il formato dello schermo.
  - In modalità televideo (pagina 16): consente di visualizzare le informazioni nascoste (es. risposte dei quiz).

# Descrizione dei tasti e degli indicatori del televisore

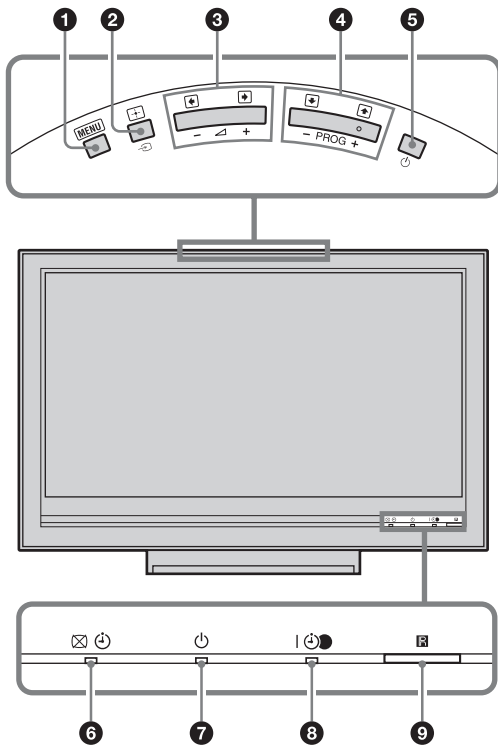

## 1 **MENU** (pagina 25)

## 2 **↔/+/+ – Selezione ingresso / OK**

- In modalità TV (pagina 22): consente di selezionare la sorgente in ingresso tra gli apparecchi collegati alle prese del televisore.
- In menu TV: consente di selezionare il menu o l'opzione e conferma l'impostazione.

## 3 **↔ +/-/↔/↔**

- In modalità TV: consente di aumentare (+) o diminuire (-) il volume.
- In menu TV: consente di spostarsi verso destra (↔) o verso sinistra (↔) tra le varie opzioni.

## 4 **PROG +/-/↕/↕**

- In modalità TV: consente di selezionare il canale successivo (+) o precedente (-).
- In menu TV: consente di spostarsi verso l'alto (↕) o verso il basso (↕) tra le varie opzioni.

## 5 **⏻ – Alimentazione**

Consente di spegnere o accendere il televisore.



Per scollegare completamente il televisore, estrarre la spina dalla presa di rete.

## 6 **⊠ ⏻ – Indicatore Immagine assente / Timer**

- Si illumina in verde quando l'immagine viene disattivata (pagina 35).
- Si illumina in arancione quando viene impostato il timer (pagina 34).

## 7 **⏻ – Indicatore di attesa**

Si illumina in rosso quando il televisore è in modalità di attesa.

## 8 **⏻ – Indicatore di alimentazione / del programma di registrazione con timer**

- Si illumina in verde quando il televisore è acceso.
- Si illumina in arancione quando viene impostata la registrazione con timer (pagina 17).
- Si illumina in rosso durante la registrazione con timer.

## 9 **Sensore per comando a distanza / Sensore per luce (pagina 35)**

- Riceve i segnali a raggi infrarossi dal telecomando.
- Non mettere nulla sul sensore, poiché si potrebbe influire sulla sua funzione.



Accertarsi che il televisore sia completamente spento prima di scollegare il cavo di alimentazione. Se si scollega il cavo di alimentazione mentre il televisore è acceso si potrebbe far rimanere acceso l'indicatore o si potrebbe causare un problema di funzionamento al televisore.

# Visione dei programmi

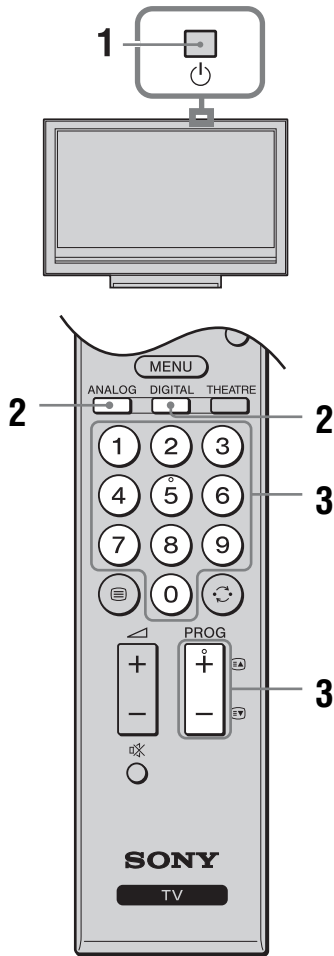

- 1** Premere sul bordo superiore del televisore per accendere il televisore.  
Quando il televisore è in modalità di attesa (l'indicatore (attesa) sul pannello anteriore del televisore è rosso), premere sul telecomando per accendere il televisore.
- 2** Premere DIGITAL per passare alla modalità digitale o premere ANALOG per passare alla modalità analogica.  
I canali disponibili variano a seconda della modalità.
- 3** Per selezionare un canale televisivo, premere i tasti numerici o PROG +/-.  
Per selezionare i canali da 10 in avanti utilizzando i tasti numerici, immettere rapidamente la seconda e la terza cifra.

Per selezionare un canale digitale utilizzando la Guida digitale elettronica dei programmi (EPG), vedere a pagina 17.

## In modalità digitale

Si visualizza brevemente Visualizzazione Info. Sulla Visualizzazione Info potrebbero essere indicate le seguenti icone.

- : Servizio radiofonico
- : Servizio codificato/ad abbonamento
- : Audio disponibile in più lingue
- : Sottotitoli disponibili
- : Sottotitoli disponibili per i non udenti
- : Età minima consigliata per il programma attuale (da 4 a 18 anni)
- : Blocco programmi
- (in rosso):  
Il programma attuale è in corso di registrazione

## Altre operazioni

Per	Premere
Bloccare l'immagine (Immagine ferma)	. Premere una volta per rimuovere lo schermo piccolo, quindi premere di nuovo per ritornare alla modalità normale del televisore. . Questa funzione non è disponibile per una sorgente di ingresso PC.
Accedere alla tabella dell'indice dei programmi (soltanto in modalità analogica)	. Per selezionare un canale analogico, premere , quindi premere .
Accedere all'elenco Preferiti Digitali (soltanto in modalità digitale)	. Per i dettagli, vedere a pagina 19.
Silenziare l'audio	. Per ripristinare l'audio, premere di nuovo il tasto.
Accendere il televisore dalla modalità di attesa senza l'audio	.

## Per accedere al televideo

Premere . Ad ogni pressione di vengono visualizzati in modo ciclico:  
Televideo → Televideo in sovrimpressione sull'immagine televisiva (modalità mista) → Senza Televideo (uscita dal servizio di Televideo)

*Continua*

Per selezionare una pagina, utilizzare i tasti numerici o / .

Per bloccare una pagina, premere / .

Per visualizzare le informazioni nascoste, premere / .



La presenza nella parte inferiore della pagina del televideo di quattro elementi colorati indica che è disponibile il servizio Fastext. Fastext consente di accedere alle pagine in modo rapido e facile. Per accedere a una pagina determinata, premere il tasto colorato corrispondente.

## Per modificare manualmente il formato dello schermo per adattarlo alla trasmissione

Premere ripetutamente per selezionare il formato di schermo desiderato.

### Smart\*

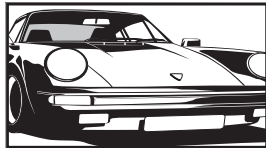

Visualizza le trasmissioni tradizionali in 4:3 simulando l'effetto di schermo ampio. L'immagine in 4:3 viene allungata fino a riempire lo schermo.

### 4:3

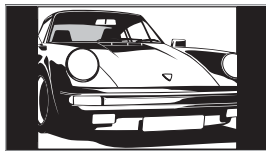

Visualizza le trasmissioni tradizionali in 4:3 (per es. TV non a schermo ampio) nelle proporzioni corrette.

### Wide

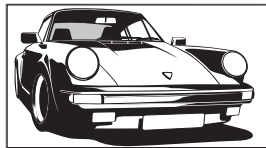

Visualizza le trasmissioni a schermo ampio (16:9) con le proporzioni corrette.

### Zoom\*

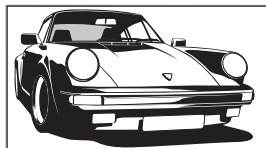

Visualizza le trasmissioni cinematografiche (formato letter box) nelle proporzioni corrette.

### 14:9\*

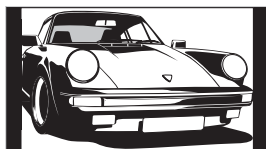

Visualizza le trasmissioni in 14:9 nelle proporzioni corrette. Di conseguenza, sullo schermo sono visibili dei bordi neri.

\* Alcune porzioni della parte superiore e inferiore dell'immagine potrebbero essere tagliate.



- Non è possibile selezionare "4:3" o "14:9" per le immagini di sorgenti con segnale HD.
- Non è possibile utilizzare questa funzione mentre la Visualizzazione Info digitale è visualizzata.
- Alcuni caratteri e/o lettere in cima e in fondo all'immagine potrebbero non essere visibili in "Smart". In tal caso, è possibile selezionare "Ampiezza Verticale" mediante il menu "Controllo Schermo" e regolare la dimensione verticale per renderla visibile.



- Quando "Auto Formato" è impostato su "SI", il televisore selezionerà automaticamente la modalità migliore per adattarsi alla trasmissione (pagina 30).
- È possibile regolare la posizione dell'immagine quando si seleziona "Smart" (50Hz), "Zoom" o "14:9". Premere / per spostare verso l'alto o verso il basso (per es. per leggere i sottotitoli) (tranne 720p e 1080i).
- Selezionare "Smart" o "Zoom" per regolare le immagini di sorgente 720p o 1080i con i bordi tagliati.

## Uso del menu Tools

Premere TOOLS per visualizzare le seguenti opzioni quando si guarda un programma televisivo.

Opzioni	Descrizione
Chiudere	Chiude il menu Tools.
Modalità Immagine	Vedere a pagina 26.
Modalità Audio	Vedere a pagina 28.
Altoparlante	Vedere a pagina 33.
Lingua Audio (soltanto nella modalità digitale)	Vedere a pagina 41.
Impostazione Sottotitoli (soltanto nella modalità digitale)	Vedere a pagina 41.
Volume	Regola il volume delle cuffie.
T. Spegnimento	Vedere a pagina 34.
Risparmio Energia	Vedere a pagina 35.
Impost. autom. Orologio (soltanto nella modalità analogica)	Consente di commutare alla modalità digitale e di ottenere l'ora.
Informazioni di Sistema (soltanto nella modalità digitale)	Visualizza la schermata delle informazioni sul sistema.



























# Controllo della Guida digitale elettronica dei programmi (EPG) DV3\*



- 1 In modalità digitale, premere .
- 2 Eseguire l'operazione desiderata come è illustrato nella seguente tabella o è visualizzato sullo schermo.

## Guida digitale elettronica dei programmi (EPG)

\* Questa funzione potrebbe non essere disponibile in alcune nazioni/regioni.

Per	Fare questo
Guardare un programma	Premere  per selezionare il programma, quindi premere  .
Disattivare l'EPG	Premere  .
Ordinare le informazioni dei programmi per categoria – Elenco categorie	<ol style="list-style-type: none"> <li>1 Premere il tasto blu.</li> <li>2 Premere / per selezionare una categoria, quindi premere .</li> </ol> <p>Le categorie disponibili includono:  <b>“Tutte le Categorie”</b>: Contiene tutti i canali disponibili.  <b>Nome della categoria (per es. “Notizie”)</b>: Contiene tutti i canali corrispondenti alla categoria selezionata.</p>
Impostare un programma da registrare – Registrazione con Timer	<ol style="list-style-type: none"> <li>1 Premere / per selezionare il programma che si desidera registrare, quindi premere /.</li> <li>2 Premere  per selezionare “Registrazione con Timer”.</li> <li>3 Premere  per impostare i timer del televisore e del videoregistratore.</li> </ol> <p>Un simbolo rosso  si visualizza vicino alle informazioni di quel programma. L'indicatore  sul pannello anteriore del televisore si illumina in arancione.</p> <p>          La suddetta procedura può essere utilizzata anche se il programma da registrare è già iniziato.</p>
Impostare un programma da visualizzare automaticamente sullo schermo quando inizia – Promemoria	<ol style="list-style-type: none"> <li>1 Premere / per selezionare il programma futuro che si desidera visualizzare, quindi premere /.</li> <li>2 Premere  per selezionare “Promemoria”, quindi premere .</li> </ol> <p>Un simbolo  si visualizza vicino alle informazioni di quel programma. L'indicatore  sul pannello anteriore del televisore si illumina in arancione.</p> <p>          Se si fa passare il televisore alla modalità di attesa, questo si accende automaticamente quando il programma sta per iniziare.</p>

Per	Fare questo
Impostare l'ora e la data di un programma che si desidera registrare – Timer manuale	<ol style="list-style-type: none"> <li>1 Premere <math>\oplus/\text{?}</math>.</li> <li>2 Premere <math>\uparrow/\downarrow</math> per selezionare "Timer manuale", quindi premere <math>\oplus</math>.</li> <li>3 Premere <math>\uparrow/\downarrow</math> per selezionare la data, quindi premere <math>\Rightarrow</math>.</li> <li>4 Impostare l'ora di avvio e di arresto allo stesso modo del punto 3.</li> <li>5 Premere <math>\uparrow/\downarrow</math> per selezionare il programma, quindi premere <math>\oplus</math>.</li> <li>6 Premere <math>\oplus</math> per impostare i timer del televisore e del videoregistratore. L'indicatore <math>\odot</math> sul pannello anteriore del televisore si illumina in arancione.</li> </ol>
Annullare una registrazione/un promemoria – Elenco timer	<ol style="list-style-type: none"> <li>1 Premere <math>\oplus/\text{?}</math>.</li> <li>2 Premere <math>\uparrow/\downarrow</math> per selezionare "Elenco timer", quindi premere <math>\oplus</math>.</li> <li>3 Premere <math>\uparrow/\downarrow</math> per selezionare il programma che si desidera annullare, quindi premere <math>\oplus</math>.</li> <li>4 Premere <math>\uparrow/\downarrow</math> per selezionare "Annulla Timer", quindi premere <math>\oplus</math>. Si visualizza un display per confermare che si desidera annullare il programma.</li> <li>5 Premere <math>\leftarrow/\rightarrow</math> per selezionare "Sì", quindi premere <math>\oplus</math> per confermare.</li> </ol>



- È possibile impostare sul televisore la registrazione con timer del videoregistratore soltanto per i videoregistratori compatibili con SmartLink. Se il videoregistratore non è compatibile con SmartLink, viene visualizzato un messaggio per ricordare di impostare il timer del videoregistratore.
- Dopo che la registrazione è iniziata, è possibile far passare il televisore alla modalità di attesa, ma non spegnere completamente il televisore o la registrazione sarà annullata.
- Se è stata selezionata una limitazione dell'età per i programmi, sullo schermo si visualizza un messaggio che chiede il codice PIN. Per i dettagli, vedere "Blocco Programmi" a pagina 41.

# Uso dell'elenco Preferiti Digitali DV3\*



## Elenco Preferiti Digitali

\* Questa funzione potrebbe non essere disponibile in alcune nazioni/regioni.

La funzione Preferiti consente di specificare fino a quattro elenchi di programmi preferiti.

- 1 Premere MENU.
- 2 Premere  $\uparrow/\downarrow$  per selezionare "Preferiti digitali", quindi premere  $\oplus$ .
- 3 Eseguire l'operazione desiderata come è illustrato nella seguente tabella o è visualizzato sullo schermo.



Fino a 999 canali possono essere salvati nell'Elenco Preferiti.

Per	Fare questo
Creare l'elenco Preferiti la prima volta	<ol style="list-style-type: none"><li>1 Premere <math>\oplus</math> per selezionare "Sì".</li><li>2 Premere il tasto giallo per selezionare l'elenco Preferiti.</li><li>3 Premere <math>\uparrow/\downarrow</math> per selezionare il canale che si desidera aggiungere, quindi premere <math>\oplus</math>. I canali che sono salvati nell'elenco Preferiti sono indicati da un simbolo <math>\heartsuit</math>.</li></ol>
Guardare un canale	<ol style="list-style-type: none"><li>1 Premere il tasto giallo per navigare negli elenchi Preferiti.</li><li>2 Premere <math>\oplus</math> durante la selezione di un canale.</li></ol>
Disattivare l'elenco Preferiti	Premere RETURN.
Aggiungere o rimuovere i canali nell'elenco Preferiti attualmente modificato	<ol style="list-style-type: none"><li>1 Premere il tasto blu.</li><li>2 Premere il tasto giallo per selezionare l'elenco Preferiti che si desidera modificare.</li><li>3 Premere <math>\uparrow/\downarrow</math> per selezionare il canale che si desidera aggiungere o rimuovere, quindi premere <math>\oplus</math>.</li></ol>
Rimuovere tutti i canali dall'attuale elenco Preferiti	<ol style="list-style-type: none"><li>1 Premere il tasto blu.</li><li>2 Premere il tasto giallo per selezionare l'elenco Preferiti che si desidera modificare.</li><li>3 Premere il tasto blu.</li><li>4 Premere <math>\leftarrow/\rightarrow</math> per selezionare "Sì", quindi premere <math>\oplus</math> per confermare.</li></ol>

# Collegamento di apparecchi opzionali

È possibile collegare al televisore una vasta gamma di apparecchi opzionali.

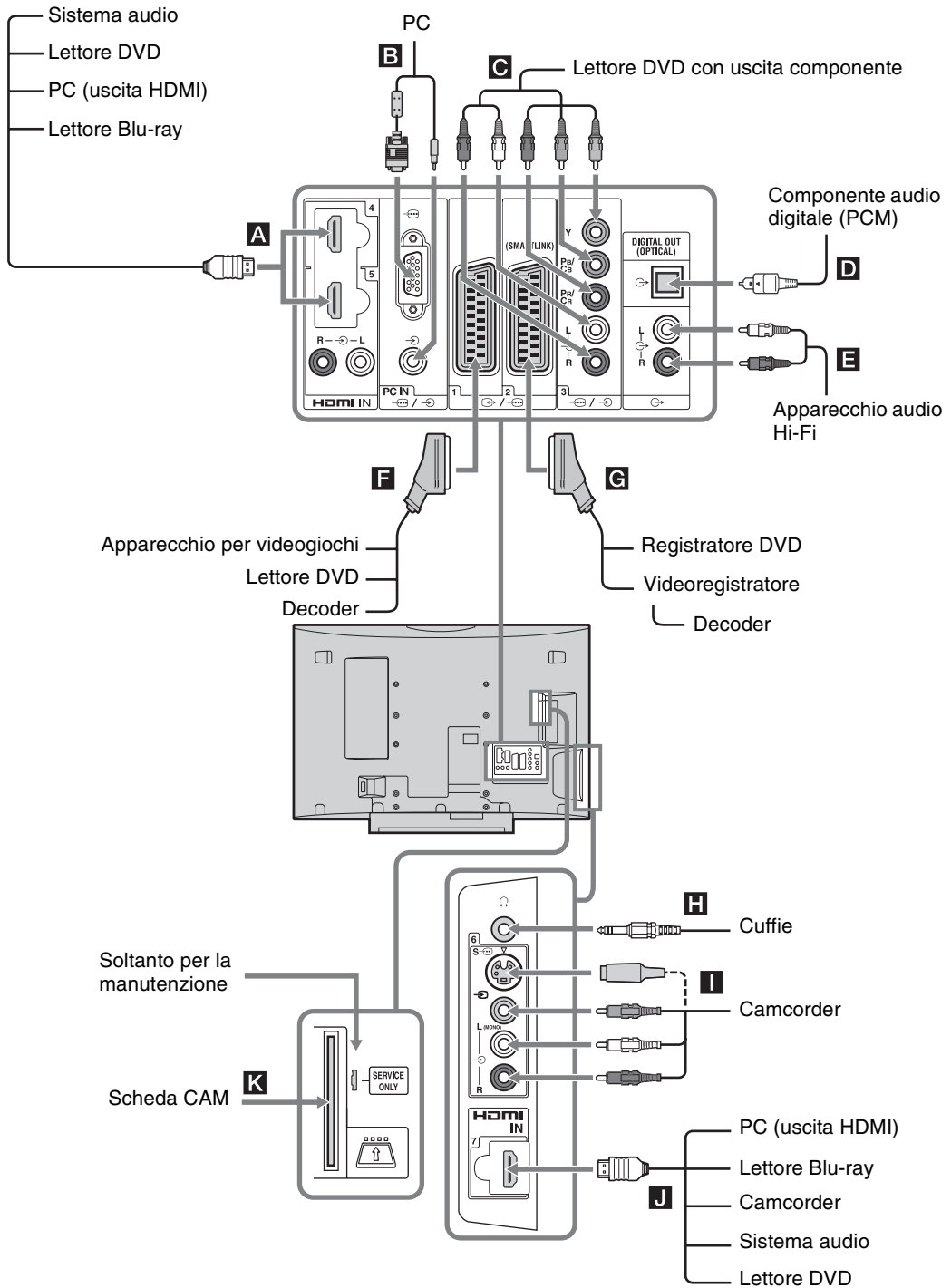

Prese	Simbolo di ingresso sullo schermo	Descrizione
<b>A</b> HDMI IN 4 o 5 <b>J</b> HDMI IN 7	AV4,  AV5 o  AV7	<p>Collegare alla presa HDMI IN 4, 5 o 7 se l'apparecchio è dotato di una presa HDMI. I segnali video e audio digitali vengono immessi dall'apparecchio. Inoltre, quando un apparecchio compatibile con il controllo HDMI è collegato, la comunicazione con l'apparecchio collegato è supportata. Consultare la pagina 34 per installare questa comunicazione. Se l'apparecchio è dotato di una presa DVI, collegare la presa DVI alla presa HDMI IN 5 tramite un'interfaccia per adattatore DVI - HDMI (non in dotazione) e collegare le prese di uscita audio dell'apparecchio alle prese di ingresso audio HDMI IN 5.</p> <p></p> <ul style="list-style-type: none"> <li>Le prese HDMI supportano soltanto i seguenti ingressi video: 480i, 480p, 576i, 576p, 720p, 1080i, 1080p e 1080/24p.</li> <li>Assicurarsi di utilizzare soltanto un cavo HDMI che ha il logo HDMI.</li> <li>Quando si collega un sistema audio con la presa HDMI, assicurarsi di collegare anche alla presa DIGITAL OUT.</li> </ul>
<b>B</b> PC	PC	Collegare alla presa PC . Si consiglia di utilizzare un cavo per PC con ferrite.
<b>C</b>	AV3	Collegare alle prese video componente e alle prese audio .
<b>D</b> DIGITAL OUT (OPTICAL)		Collegare alla presa DIGITAL OUT utilizzando il cavo audio ottico.
<b>E</b>		Collegare alle prese  di uscita audio per ascoltare l'audio dal televisore sull'apparecchio audio Hi-Fi.
<b>F</b>	AV1 o  AV1	Collegare alla presa Scart  1. Quando si collega il decoder, il segnale codificato proveniente dal sintonizzatore del televisore viene emesso al decoder, quindi il segnale decodificato viene emesso dal decoder.
<b>G</b>	AV2 o  AV2	Collegare alla presa Scart  2. SmartLink è un collegamento diretto tra il televisore e il videoregistratore/registratore DVD.
<b>H</b> Cuffie		Collegare alla presa  per ascoltare l'audio del televisore dalle cuffie.
<b>I</b> S  6 o  6, e  6	AV6 o  AV6	Collegare alla presa S video  6 o alla presa video composito  6 e alle prese audio  6. Per evitare i disturbi dell'immagine, non collegare il camcorder contemporaneamente alla presa video  6 e alla presa S video  6. Se si collega un apparecchio monofonico, collegare alla presa  6 L.
<b>K</b> CAM (Modulo ad accesso condizionato)		<p>Per utilizzare i servizi TV a pagamento. Per i dettagli, consultare il manuale di istruzioni in dotazione con il CAM. Per utilizzare il CAM, rimuovere la scheda "fittizia" dall'alloggiamento del CAM. Spegnerne il televisore quando si inserisce il CAM nell'alloggiamento del CAM. Quando non si utilizza il CAM, si consiglia di inserire la scheda "fittizia" e di tenerla nella fessura per CAM.</p> <p></p> <p>Il CAM non è supportato in alcune nazioni/regioni. Verificare con il rivenditore autorizzato.</p>

# Visualizzazione di immagini da un apparecchio collegato

Accendere l'apparecchio collegato, quindi eseguire una delle operazioni descritte di seguito.

## Per gli apparecchi collegati alle prese Scart mediante un cavo Scart completamente cablato a 21 piedini (pagina 20)

Avviare la riproduzione sull'apparecchio collegato. L'immagine riprodotta dall'apparecchio collegato viene visualizzata sullo schermo.

## Per un videoregistratore sintonizzato automaticamente (pagina 8)

In modalità analogica, premere PROG +/- o i tasti numerici per selezionare il canale video.

## Per altri apparecchi collegati (pagina 20)

Premere  $\rightarrow$ / $\leftarrow$  per visualizzare l'elenco degli apparecchi collegati. Premere  $\uparrow$ / $\downarrow$  per selezionare la sorgente di ingresso desiderata, quindi premere  $\oplus$ . (La voce evidenziata viene selezionata se 2 secondi passano senza un'operazione dopo aver premuto  $\uparrow$ / $\downarrow$ .)

Quando la sorgente di ingresso è impostata su "Salta" nel menu "Impostazione AV" sotto il menu "Configurazione AV" (pagina 33), quell'ingresso non appare nell'elenco.

## Altre operazioni

Per	Fare questo
Tornare alla modalità normale del televisore	Premere DIGITAL o ANALOG.
Accedere alla tabella dell'indice dei segnali di ingresso (tranne la modalità TV)	Premere $\oplus$ per accedere alla tabella dell'indice dei segnali di ingresso. Per selezionare una sorgente di ingresso, premere $\uparrow$ / $\downarrow$ , quindi premere $\oplus$ .
Modificare il volume del sistema audio collegato compatibile con il controllo HDMI	Premere $\triangleleft$ +/-.
Silenziare il suono del sistema audio collegato compatibile con il controllo HDMI	Premere $\boxtimes$ . Per ripristinare l'audio, premere di nuovo il tasto.

## Uso del menu Tools

Premere TOOLS per visualizzare le seguenti opzioni quando si guardano le immagini dall'apparecchio collegato.

Opzioni	Descrizione
Chiudere	Chiude il menu Tools.
Modalità Immagine (tranne la modalità di ingresso PC)	Vedere a pagina 26.
Modalità display (soltanto nella modalità di ingresso PC)	Vedere a pagina 26.
Modalità Audio	Vedere a pagina 28.
Altoparlante	Vedere a pagina 33.
PAP (tranne la modalità di ingresso PC)	Vedere a pagina 23.
PIP (soltanto nella modalità di ingresso PC)	Vedere a pagina 23.
Regolazione Aut. (soltanto nella modalità di ingresso PC)	Vedere a pagina 36.
Spostamento Orizz. (soltanto nella modalità di ingresso PC)	Vedere a pagina 36.
Spostamento Vert. (soltanto nella modalità di ingresso PC)	Vedere a pagina 36.
$\odot$ Volume	Regola il volume delle cuffie.
T. Spegnimento (tranne la modalità di ingresso PC)	Vedere a pagina 34.
Risparmio Energia	Vedere a pagina 35.
Impost. autom. Orologio	Consente di commutare alla modalità digitale e di ottenere l'ora.

## Per vedere due immagini simultaneamente – PAP (Picture and Picture)



È possibile vedere simultaneamente sullo schermo due immagini (ingresso esterno e programma televisivo).

Collegare l'apparecchio opzionale (pagina 20) ed accertarsi che le immagini dall'apparecchio si visualizzino sullo schermo (pagina 22).



- Questa funzione non è disponibile per una sorgente di ingresso PC.
- Non è possibile modificare la dimensione delle immagini.
- Non è possibile visualizzare il video del televisore analogico nell'immagine del programma televisivo durante la visualizzazione del video AV1, AV2 o AV6 nell'immagine di ingresso esterno.

**1** Premere TOOLS per visualizzare il menu Tools.

**2** Premere / per selezionare "PAP", quindi premere .



L'immagine dall'apparecchio collegato si visualizza a sinistra e il programma televisivo si visualizza a destra.

**3** Premere i tasti numerici o PROG +/- per selezionare il canale televisivo.

**Per ritornare alla modalità dell'immagine singola**

Premere  o RETURN.



L'immagine nel riquadro verde è udibile. È possibile cambiare l'immagine udibile premendo /.



## Per vedere due immagini simultaneamente – PIP (Picture in Picture)

È possibile vedere simultaneamente due immagini (ingresso PC e programma televisivo) sullo schermo. Collegare ad un PC (pagina 20) ed accertarsi che le immagini da un PC appaiano sullo schermo.







- Non è possibile visualizzare risoluzioni superiori a WXGA (1.280 × 768 pixel).
- "Gestione Energia" non è disponibile nella modalità PIP (pagina 36).

**1** Premere TOOLS per visualizzare il menu Tools.

**2** Premere / per selezionare "PIP", quindi premere .

L'immagine dal PC collegato si visualizza nella dimensione completa e il programma televisivo si visualizza nell'angolo a destra.

È possibile utilizzare /// per spostare la posizione dello schermo del programma televisivo.

**3** Premere i tasti numerici o PROG +/- per selezionare il canale televisivo.

**Per ritornare alla modalità dell'immagine singola**

Premere RETURN.



È possibile cambiare l'immagine udibile selezionando "Scambio Audio" dal menu Tools.

---

# Uso del controllo HDMI

La funzione di controllo HDMI consente agli apparecchi di controllarsi l'uno con l'altro mediante HDMI CEC (Consumer Electronics Control) specificato da HDMI.

È possibile eseguire le operazioni di controllo asservite tra l'apparecchio compatibile con il controllo HDMI Sony come un televisore, un registratore DVD con disco rigido e un sistema audio collegando l'apparecchio con i cavi HDMI. Assicurarsi di collegare correttamente e impostare l'apparecchio compatibile per utilizzare la funzione di controllo HDMI.

## Per collegare l'apparecchio compatibile con il controllo HDMI

Collegare l'apparecchio compatibile e il televisore con un cavo HDMI. Quando si collega un sistema audio, oltre al cavo HDMI, assicurarsi di collegare anche la presa DIGITAL OUT (Ottica) o le prese di uscita audio del televisore al sistema audio utilizzando un cavo appropriato. Per i dettagli, vedere a pagina 20.

## Per effettuare le impostazioni di controllo HDMI

Il controllo HDMI deve essere impostato sia sul televisore che sull'apparecchio collegato. Per le impostazioni sul televisore vedere "Impostazione HDMI" a pagina 34. Per i dettagli sulle impostazioni vedere le istruzioni per l'uso dell'apparecchio collegato.

## Funzioni di controllo HDMI

- Spegne l'apparecchio collegato che è asservito con il televisore.
- Accende il televisore che è asservito con l'apparecchio collegato e cambia automaticamente l'ingresso all'apparecchio quando l'apparecchio inizia la riproduzione.
- Se si accende un sistema audio collegato mentre il televisore è acceso, l'ingresso cambia all'audio del sistema audio.
- Regola il volume e silenzia il suono di un sistema audio collegato.



# Navigazione nei menu

“MENU” consente di utilizzare varie funzioni comode di questo televisore. È possibile selezionare facilmente i canali o le sorgenti di ingresso e modificare le impostazioni per il televisore.

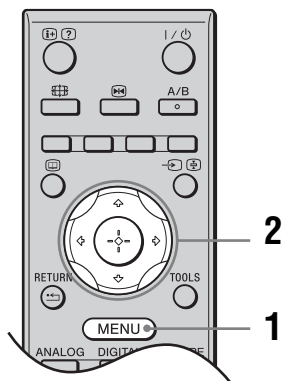

- 1 Premere MENU.
- 2 Premere  $\uparrow/\downarrow$  per selezionare un'opzione, quindi premere  $\oplus$ .  
Per uscire dal menu, premere MENU.

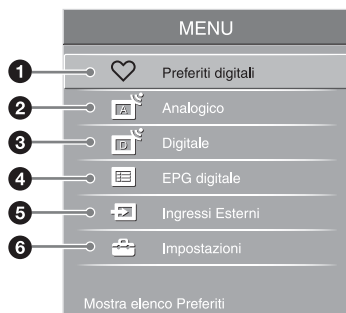

- 1 **Preferiti digitali\***  
Visualizza l'elenco Preferiti (pagina 19).
- 2 **Analogico**  
Ritorna al canale analogico visto per ultimo.
- 3 **Digitale\***  
Ritorna al canale digitale visto per ultimo.
- 4 **EPG digitale\***  
Visualizza la Guida digitale elettronica dei programmi (EPG) (pagina 17).

## 5 Ingressi Esterni

Seleziona l'apparecchio collegato al televisore.

- Per guardare l'ingresso esterno desiderato, selezionare la sorgente di ingresso, quindi premere  $\oplus$ .
- Per assegnare un nome ad un ingresso esterno, selezionare "Modifica Etichetta AV", quindi vedere a pagina 33.
- Per vedere un elenco degli apparecchi compatibili con il controllo HDMI, selezionare "Selez. dispositivo HDMI".

## 6 Impostazioni

Visualizza il menu "Impostazioni" in cui viene eseguita la maggior parte delle impostazioni e regolazioni avanzate.

- 1 Premere  $\uparrow/\downarrow$  per selezionare un'icona del menu, quindi premere  $\oplus$ .
- 2 Premere  $\uparrow/\downarrow/\leftarrow/\rightarrow$  per selezionare un'opzione o regolare un'impostazione, quindi premere  $\oplus$ .

Per i dettagli sulle impostazioni, vedere da pagina 26 a 42.



Le opzioni che si possono regolare variano secondo la situazione. Le opzioni che non sono disponibili diventano grigie o non si visualizzano.

- \* Questa funzione potrebbe non essere disponibile in alcune nazioni/regioni.

# Menu Immagine



Nel menu “Immagine” è possibile selezionare le opzioni elencate di seguito. Per selezionare le opzioni in “Impostazioni”, consultare “Navigazione nei menu” (pagina 25).

## Destinazione Ingressi

Seleziona se applicare o meno le impostazioni eseguite nel menu “Immagine” a tutti gli ingressi oppure soltanto all’ingresso che si sta guardando attualmente.

“**Completo**”: Applica le impostazioni a tutti gli ingressi.

“**Solo Video**”: Applica le impostazioni soltanto all’ingresso attuale.

## Modalità Immagine

Seleziona la modalità dell’immagine tranne la sorgente di ingresso PC. Le opzioni “Modalità Immagine” possono variare a seconda dell’impostazione “Video/Foto” (pagina 32).

“**Brillante**”: Per enfatizzare il contrasto e la nitidezza delle immagini.

“**Standard**”: Per un’immagine standard. Consigliato per l’intrattenimento domestico.

“**Cinema**”: Per visualizzare contenuti cinematografici. Adatto per la visione in ambiente tipo sala cinematografica. Questa impostazione dell’immagine è stata sviluppata in collaborazione con Sony Pictures Entertainment per riprodurre fedelmente i film nel modo voluto dai creatori.

“**Foto**”: Imposta la qualità ottimale dell’immagine per le fotografie.

## Modalità display

Seleziona la modalità del display per la sorgente di ingresso PC.

“**Video**”: Per le immagini video.

“**Testo**”: Per il testo, i diagrammi o le tabelle.

## Ripristino

Ripristina tutte le impostazioni “Immagine” alle impostazioni predefinite tranne “Destinazione Ingressi”, “Modalità Immagine” e “Modalità display”.

## Retroillum.

Regola la luminosità della retroilluminazione.

## Contrasto



Aumenta o diminuisce il contrasto dell’immagine.

## Luminosità

Rende più chiara o più scura l’immagine.

## Colore

Aumenta o diminuisce l’intensità del colore.

<b>Tinta</b>	<p>Aumenta o diminuisce le tonalità del verde e le tonalità del rosso.</p>  <p>“Tinta” può essere regolato soltanto per un segnale con colore NTSC (per es. videocassette statunitensi).</p>
<b>Temp. Colore</b>	<p>Regola il grado di bianco dell’immagine.</p> <p>“<b>Freddo</b>”: Conferisce al bianco una tonalità azzurra.</p> <p>“<b>Neutro</b>”: Conferisce al bianco una tonalità neutra.</p> <p>“<b>Caldo 1</b>”/“<b>Caldo 2</b>”: Conferisce al bianco una tonalità rossa. “Caldo 2” conferisce una tinta più rossa rispetto a “Caldo 1”.</p>  <p>“Caldo 1” e “Caldo 2” non sono disponibili quando “Modalità Immagine” è impostato su “Brillante”.</p>
<b>Nitidezza</b>	<p>Rende nitida o morbida l’immagine.</p>
<b>Riduz. Rumore</b>	<p>Riduce i disturbi dell’immagine (nebbia) in un segnale di trasmissione debole.</p> <p>“<b>Auto</b>”: Riduce automaticamente i disturbi dell’immagine (soltanto in modalità analogica).</p> <p>“<b>Alto</b>”/“<b>Medio</b>”/“<b>Basso</b>”: Modifica l’effetto della riduzione dei disturbi.</p> <p>“<b>No</b>”: Disattiva la funzione “Riduz. Rumore”.</p>
<b>Riduz. Rumore MPEG</b>	<p>Riduce i disturbi dell’immagine nel video compresso MPEG.</p>
<b>Impost. avanzate</b>	<p>Personalizza la funzione dell’immagine più dettagliatamente. Quando si imposta “Modalità Immagine” su “Cinema”, “Foto”, o “Standard”, è possibile impostare/modificare queste impostazioni.</p> <p>“<b>Ripristino</b>”: Ripristina tutte le impostazioni avanzate alle impostazioni di fabbrica.</p> <p>“<b>Correzione Nero</b>”: Accentua le aree nere dell’immagine per un contrasto più forte.</p> <p>“<b>Ottimizz. contrasto avanz.</b>”: Regola automaticamente “Retroillum.” e “Contrasto” sulle impostazioni più adatte giudicando la luminosità dello schermo. Questa impostazione è particolarmente efficace per le scene con immagini scure. Aumenterà la differenza di contrasto delle scene con immagini più scure.</p> <p>“<b>Gamma</b>”: Regola il bilanciamento tra le aree chiare e scure dell’immagine.</p> <p>“<b>Bianco Brillante</b>”: Accentua i colori bianchi.</p> <p>“<b>Colore Brillante</b>”: Rende i colori più vivaci.</p> <p>“<b>Gamma cromatica</b>”: Cambia la gamma di riproduzione del colore. “Ampia” riproduce il colore vivido e “Standard” riproduce il colore standard.</p>

# Menu Suono



Nel menu “Suono” è possibile selezionare le opzioni elencate di seguito. Per selezionare le opzioni in “Impostazioni”, consultare “Navigazione nei menu” (pagina 25).

## Destinazione Ingressi

Seleziona se applicare o meno le impostazioni eseguite nel menu “Suono” a tutti gli ingressi oppure soltanto all’ingresso che si sta guardando attualmente.

“**Completo**”: Applica le impostazioni a tutti gli ingressi.

“**Solo Video**”: Applica le impostazioni soltanto all’ingresso attuale.

## Modalità Audio

“**Dinamico**”: Accentua gli acuti e i bassi.

“**Standard**”: Per l’audio standard. Consigliato per l’intrattenimento domestico.

“**Personale**”: Risposta piatta. Inoltre consente di salvare le impostazioni preferite.

## Ripristino

Ripristina tutte le impostazioni “Suono” alle impostazioni predefinite tranne “Destinazione Ingressi”, “Modalità Audio”, “Doppio Audio”, “Speaker Link” e “Doppio Audio”.

## Acuti

Regola i suoni alti.

## Bassi

Regola i suoni bassi.

## Bilanciamento

Enfatizza il bilanciamento del diffusore destro o sinistro.

## Volume Autom.

Mantiene un livello di volume costante anche in caso di sbalzi di volume (ad esempio, gli spot pubblicitari generalmente hanno un volume più alto dei programmi).

## Offset volume

Regola il livello del volume dell’ingresso attuale relativo agli altri ingressi, quando “Destinazione Ingressi” è impostato su “Solo Video”.

## Surround

“**S-FORCE Front Surround**”: Disponibile per l’audio Surround della trasmissione stereo normale e della trasmissione digitale a 5.1 canali e per l’ingresso audio dall’apparecchio collegato.

“**No**”: Converte e riproduce l’audio Surround a 5.1 canali e di altre trasmissioni digitali come l’audio stereo normale (a 2 canali). Riproduce l’audio originale di altre trasmissioni così com’è.

## Booster Audio

Conferisce all’audio più impatto compensando gli effetti di fase nei diffusori.

---

## Doppio Audio

Seleziona l'audio riprodotto dal diffusore su trasmissione stereo o bilingue.

**“Stereo”/“Mono”**: Per una trasmissione stereo.

**“A”/“B”/“Mono”**: Per una trasmissione bilingue, selezionare “A” per il canale audio 1, “B” per il canale audio 2 o “Mono” per il canale monofonico, se disponibile.



Se viene selezionato un altro apparecchio collegato al televisore, impostare “Doppio Audio” su “Stereo”, “A” o “B”. Tuttavia, quando si seleziona l'apparecchio esterno collegato alla presa HDMI, questo viene fissato su “Stereo”.

---

## Speaker Link

Accende/spegne i diffusori interni del televisore quando sono collegate le cuffie.

**“Sì”**: L'audio viene emesso soltanto dalle cuffie.

**“No”**: L'audio viene emesso sia dal televisore che dalle cuffie.

---

## Doppio Audio

Seleziona l'audio dalle cuffie per una trasmissione stereo o bilingue, che dipende dalla selezione di “Doppio Audio”.

---

# Menu Controllo Schermo



Nel menu “Controllo Schermo” è possibile selezionare le opzioni elencate di seguito. Per selezionare le opzioni in “Impostazioni”, consultare “Navigazione nei menu” (pagina 25).

## Destinazione Ingressi

Seleziona se applicare o meno le impostazioni eseguite nel menu “Controllo Schermo” a tutti gli ingressi oppure soltanto all’ingresso che si sta guardando attualmente.

“**Completo**”: Applica le impostazioni a tutti gli ingressi.

“**Solo Video**”: Applica le impostazioni soltanto all’ingresso attuale.

## Formato Schermo

Per i dettagli sul formato dello schermo, vedere “Per modificare manualmente il formato dello schermo per adattarlo alla trasmissione” a pagina 16.

## Auto Formato

Modifica automaticamente il formato dello schermo in base al segnale della trasmissione. Per mantenere le proprie impostazioni, selezionare “No”.



Anche se “Auto Formato” è impostato su “Sì” o “No”, è sempre possibile modificare il formato dello schermo premendo più volte

## 4:3 Predefinito

Seleziona il formato dello schermo predefinito per l’uso con le trasmissioni 4:3.

“**Smart**”: Visualizza le trasmissioni tradizionali in 4:3 simulando l’effetto di schermo ampio.

“**4:3**”: Visualizza le trasmissioni tradizionali 4:3 nelle proporzioni corrette.

“**No**”: Mantiene l’impostazione attuale “Formato Schermo” quando il canale o l’ingresso viene cambiato.

## Area Schermo

Regola l’area dello schermo che visualizza l’immagine.

“**Pixel pieno**”: Visualizza l’immagine per le sorgenti 1080i (soltanto l’ingresso HDMI o componente) o 1080p (soltanto l’ingresso HDMI) nella dimensione originale quando vengono tagliate delle parti dell’immagine.

“**Normale**”: Visualizza l’area dell’immagine consigliata.

“**-1**”/“**-2**”: Ingrandisce l’immagine per nascondere il bordo dell’immagine.



“Pixel pieno” è disponibile soltanto quando “Formato Schermo” è impostato su “Wide”.

## Spostamento Orizz.

Regola la posizione orizzontale dell’immagine.

## Spostamento Vert.

Regola la posizione verticale dell’immagine quando “Formato Schermo” è impostato su “Smart” (50 Hz), “Zoom” o “14:9”.

---

## **Ampiezza Verticale**

Regola la posizione verticale dell'immagine quando "Formato Schermo" è impostato su "Smart", "Zoom" o "14:9".

---

# Menu Impostazione



Nel menu “Impostazione” è possibile selezionare le opzioni elencate di seguito. Per selezionare le opzioni in “Impostazioni”, consultare “Navigazione nei menu” (pagina 25).

## Avvio Automatico

Avvia l'impostazione iniziale per selezionare la lingua e la nazione/regione e per sintonizzare tutti i canali digitali e analogici disponibili.

Generalmente, non è necessario eseguire questa operazione poiché la lingua e la nazione o la regione vengono selezionate e i canali sintonizzati già alla prima installazione del televisore (pagina 8).

Tuttavia, questa opzione consente di ripetere la procedura (per es. di sintonizzare di nuovo il televisore dopo un trasloco o di cercare nuovi canali lanciati dalle emittenti).

## Lingua

Seleziona la lingua nella quale verranno visualizzati i menu.

## Modalità Film

Fornisce il movimento più uniforme dell'immagine quando si riproducono le immagini del DVD o del videoregistratore riprese su pellicola, riducendo la sfocatura e la granulosità dell'immagine.

“**Auto 1**”: Fornisce il movimento più uniforme dell'immagine rispetto al contenuto su pellicola originale. Utilizzare questa impostazione per l'uso standard.

“**Auto 2**”: Fornisce il contenuto su pellicola originale così com'è.

“**No**”: Disattiva la funzione “Modalità Film”.



Se l'immagine contiene segnali irregolari o troppi disturbi, “Modalità Film” viene automaticamente disattivata anche se “Auto 1” o “Auto 2” è selezionato.

## Video/Foto

Fornisce la qualità dell'immagine appropriata selezionando l'opzione secondo la sorgente di ingresso (dati di video o foto).

“**Video-A**”: Imposta la qualità dell'immagine appropriata, secondo la sorgente di ingresso, i dati di video o i dati di foto quando si collega direttamente un apparecchio Sony dotato di uscita HDMI che supporta la modalità “Video-A”.

“**Video**”: Produce la qualità dell'immagine appropriata per le immagini in movimento.

“**Foto**”: Produce la qualità dell'immagine appropriata per i fermi immagine.









- L'impostazione è fissata su “Video” quando la modalità Video-A non è supportata sull'apparecchio collegato, anche se “Video-A” è selezionato.
- “Video/Foto” è disponibile soltanto per le sorgenti di ingresso HDMI e componente (1080p e 1080i).



### Impostazione AV

Assegna un nome agli apparecchi collegati alle prese laterali e posteriori. Quando viene selezionato un apparecchio, il nome assegnato viene visualizzato per alcuni secondi sullo schermo. È possibile saltare i segnali di ingresso dall'apparecchio collegato che non si desidera visualizzare sullo schermo.



- 1 Premere / per selezionare la sorgente di ingresso desiderata, quindi premere .
- 2 Premere / per selezionare l'opzione desiderata tra quelle elencate di seguito, quindi premere .

**Nomi apparecchi:** Utilizza uno dei nomi predefiniti per assegnare un nome agli apparecchi collegati.



“**Modif**”: Crea un nome proprio. Seguire i punti da 2 a 4 di “Nome Programmi” (pagina 37).

“**Salta**”: Salta una sorgente in ingresso che non è necessaria.

### S Video Auto

Seleziona il segnale di ingresso dalle prese S video /6 quando le prese /6 sono entrambe collegate.



### Uscita AV2

Imposta un segnale da emettere tramite la presa /2 sulla parte posteriore del televisore. Se alla presa /2 viene collegato un videoregistratore o un'altra unità di registrazione, è possibile registrare dagli apparecchi collegati alle altre prese del televisore.

“**TV**”: Emette una trasmissione.

“**AV1**”: Emette i segnali provenienti dagli apparecchi collegati alla presa /1.

“**AV6**”: Emette i segnali provenienti dagli apparecchi collegati alla presa /6.

“**Auto**”: Emette qualsiasi segnale che viene visto sullo schermo (tranne i segnali dalle prese /3, HDMI IN 4, HDMI IN 5, HDMI IN 7 e PC ).

### Altoparlante

Accende o spegne gli altoparlanti interni del televisore.

“**Altoparlante TV**”: Gli altoparlanti del televisore sono attivati per ascoltare l'audio del televisore tramite gli altoparlanti del televisore.

“**Sistema Audio**”: Gli altoparlanti del televisore sono disattivati per ascoltare l'audio del televisore soltanto tramite l'apparecchio audio esterno collegato alle prese di uscita audio.

Quando è collegato con un apparecchio compatibile con il controllo HDMI, è possibile accendere l'apparecchio collegato che è asservito con il televisore. Questa impostazione deve essere eseguita dopo aver collegato l'apparecchio.

### Uscita audio

“**Variabile**”: L'uscita audio dal sistema audio può essere controllata dal telecomando del televisore.

“**Fissa**”: L'uscita audio del televisore è fissa. Utilizzare il comando di volume del ricevitore audio per regolare il volume (e le altre impostazioni audio) tramite il sistema audio.



“Uscita audio” non è disponibile per il sistema audio collegato al televisore mediante le prese HDMI.

### Sistema colore

Seleziona il sistema del colore (“Auto”, “PAL”, “SECAM”, “NTSC3.58”, “NTSC4.43” o “PAL60”) secondo il segnale di ingresso dalla sorgente di ingresso.

---

## Impostazione HDMI

Questa serve per impostare gli apparecchi compatibili con il controllo HDMI collegati alle prese HDMI. Tenere presente che l'impostazione di asservimento deve essere anche eseguita sull'apparecchio collegato compatibile con il controllo HDMI.

### Controllo HDMI

Imposta se asservire o meno gli apparecchi compatibili con il controllo HDMI e il televisore. Quando è impostato su "Sì", le seguenti voci del menu possono essere eseguite.

### Spegnim. Autom. Dispositivi

Quando questo è impostato su "Sì", gli apparecchi compatibili con il controllo HDMI che sono asserviti con il televisore si spengono.

### Accensione Autom. TV

Quando questo è impostato su "Sì", il televisore che è asservito con gli apparecchi compatibili con il controllo HDMI si accende.

### Aggiorn. Elenco Dispositivi

Crea o aggiorna l'"Elenco Dispositivi HDMI". Fino a 11 apparecchi compatibili con il controllo HDMI possono essere collegati e fino a 5 apparecchi possono essere collegati ad una singola presa. Assicurarsi di aggiornare l'"Elenco Dispositivi HDMI" quando si modificano i collegamenti o le impostazioni dell'apparecchio compatibile con il controllo HDMI.

### Elenco Dispositivi HDMI

Visualizza gli apparecchi collegati compatibili con il controllo HDMI.



Non è possibile utilizzare "Impostazione HDMI" quando un sistema audio compatibile con il controllo HDMI è asservito con il televisore.

---

## Impostazioni Timer

Imposta il timer per accendere/spegnere il televisore.

### T. Spegnimento

Imposta un periodo di tempo dopo il quale il televisore passa automaticamente alla modalità di attesa.

Quando "T. Spegnimento" è attivato, l'indicatore ☺ (Timer) sul pannello anteriore del televisore si illumina in arancione.



- Se il televisore viene spento e poi acceso di nuovo, "T. Spegnimento" viene ripristinato su "No".
- Un messaggio di notifica appare sullo schermo un minuto prima che il televisore passi alla modalità di attesa.

### Timer

Imposta il timer per accendere il televisore dalla modalità di attesa.

**"Giorno"**: Seleziona il giorno in cui si desidera attivare il "Timer".

**"Ora"**: Imposta l'ora in cui accendere il televisore.



**"Durata"**: Seleziona il periodo di tempo dopo cui il televisore passa di nuovo automaticamente alla modalità di attesa.

**"Impostazione Volume"**: Imposta il volume per quando il timer accende il televisore.

### Impostaz. ora

Consente di regolare manualmente l'orologio. Quando il televisore sta ricevendo i canali digitali, l'orologio non può essere regolato manualmente poiché è impostato sul codice temporale del segnale trasmesso.

---

<b>Risparmio Energia</b>	<p>Seleziona la modalità di risparmio dell'energia per ridurre il consumo di energia del televisore.</p> <p>Quando si seleziona "Immagine Assente", l'immagine viene disattivata e l'indicatore  (Immagine assente) sul pannello anteriore del televisore si illumina in verde. L'audio rimane invariato.</p>
<b>Sens. Luce Amb.</b>	<p><b>"Si"</b>: Ottimizza automaticamente le impostazioni dell'immagine secondo la luce dell'ambiente nella stanza.</p> <p><b>"No"</b>: Disattiva la funzione "Sens. Luce Amb."</p> <p></p> <p>Assicurarsi di non mettere nulla sul sensore, poiché si potrebbe influire sulla sua funzione. Per ulteriori informazioni sul sensore vedere a pagina 14.</p>
<b>Informazioni prodotto</b>	<p>Visualizza le informazioni sul proprio televisore.</p>
<b>Ripristina tutto</b>	<p>Ripristina tutte le impostazioni su quelle di fabbrica e quindi visualizza la schermata di "Avvio Automatico".</p> <p></p> <ul style="list-style-type: none"> <li>• Assicurarsi di non spegnere il televisore durante questo periodo (ci vogliono circa 30 secondi) né premere un tasto.</li> <li>• Tutte le impostazioni, inclusi l'Elenco Preferiti Digitali, la nazione/regione, la lingua, i canali sintonizzati automaticamente, ecc. vengono ripristinate.</li> </ul>

# Menu Impostazioni PC

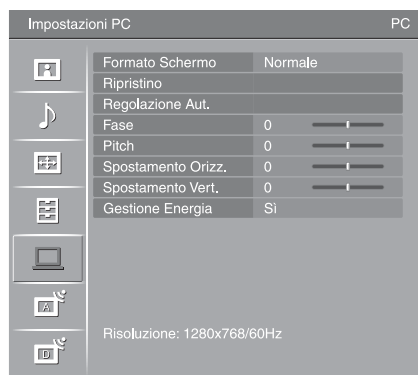

Nel menu “Impostazioni PC” è possibile selezionare le opzioni elencate di seguito. Per selezionare le opzioni in “Impostazioni”, consultare “Navigazione nei menu” (pagina 25).

---

## Formato Schermo

Seleziona un formato dello schermo per visualizzare l’ingresso dal PC.

“**Normale**”: Visualizza l’immagine nella sua dimensione originale.

“**Intero 1**”: Ingrandisce l’immagine per riempire l’area dello schermo, mantenendo il suo rapporto originale tra la larghezza e l’altezza da orizzontale a verticale.

“**Intero 2**”: Ingrandisce l’immagine per riempire l’area dello schermo.

---

## Ripristino

Ripristina le impostazioni PC tranne “Formato Schermo” e “Gestione Energia” alle impostazioni di fabbrica.

---

## Regolazione Aut.

Regola automaticamente la posizione dello schermo e la fase dell’immagine quando il televisore riceve un segnale di ingresso dal PC collegato.



“Regolazione Aut.” potrebbe non funzionare bene con certi segnali di ingresso. In tali casi, regolare manualmente “Fase”, “Spostamento Orizz.” e “Spostamento Vert.”.

---

## Fase

Regola la fase quando lo schermo sfarfalla.

---

## Pitch

Regola il passo quando l’immagine presenta strisce verticali indesiderate.

---

## Spostamento Orizz.

Regola la posizione orizzontale dell’immagine.

---

## Spostamento Vert.

Regola la posizione verticale dell’immagine.

---

## Gestione Energia

Fa commutare il televisore alla modalità di attesa se nessun segnale viene ricevuto per 30 secondi.

---

# Menu Impostazione Analogica

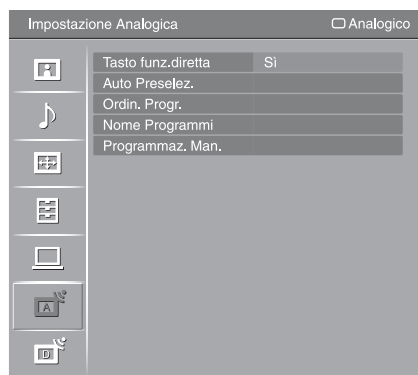

Nel menu “Impostazione Analogica” è possibile selezionare le opzioni elencate di seguito. Per selezionare le opzioni in “Impostazioni”, consultare “Navigazione nei menu” (pagina 25).

## Tasto funz.diretta

Quando “Tasto funz.diretta” è impostato su “Si”, è possibile selezionare un canale analogico utilizzando un tasto numerico preselezionato (0 – 9) sul telecomando.



Quando “Tasto funz.diretta” è impostato su “Si”, non è possibile selezionare i numeri di canale 10 o superiore immettendo due cifre con il telecomando.

## Auto Preselez.

Sintonizza tutti i canali analogici disponibili.

Questa opzione consente di sintonizzare di nuovo il televisore dopo un trasloco o di cercare nuovi canali che sono stati lanciati dalle emittenti.

## Ordin. Progr.

Modifica l’ordine in cui i canali analogici vengono salvati sul televisore.

- 1 Premere  $\uparrow/\downarrow$  per selezionare il canale da spostare in un’altra posizione, quindi premere  $\oplus$ .
- 2 Premere  $\uparrow/\downarrow$  per selezionare la nuova posizione da assegnare al canale, quindi premere  $\oplus$ .

## Nome Programmi

Assegna al canale un nome a scelta contenente fino a cinque lettere o numeri.

Quando viene selezionato un canale, il nome assegnato viene visualizzato per alcuni secondi sullo schermo. (Generalmente i nomi dei canali vengono presi automaticamente dal televideo, se disponibile).

- 1 Premere  $\uparrow/\downarrow$  per selezionare il canale al quale si desidera assegnare un nome, quindi premere  $\oplus$ .
- 2 Premere  $\uparrow/\downarrow$  per selezionare la lettera o il numero desiderati (“\_” per inserire uno spazio vuoto), quindi premere  $\Rightarrow$ .

### In caso di immissione errata

Premere  $\Leftarrow/\Rightarrow$  per selezionare il carattere errato. Quindi premere  $\uparrow/\downarrow$  per selezionare il carattere esatto.

### Per cancellare tutti i caratteri

Selezionare “Ripristino”, quindi premere  $\oplus$ .

- 3 Ripetere la procedura descritta al punto 2 finché il nome è completato.
- 4 Selezionare “OK”, quindi premere  $\oplus$ .

Prima di selezionare “Nome”/“AFT”/“LNA”/“Filtro Audio”/“Salta”/“Decoder”, premere PROG +/- per selezionare il numero di programma con il canale. Non è possibile selezionare un numero di programma che è impostato su “Salta” (pagina 39).

### Programma/Sistema/Canale

Preimposta i canali dei programmi manualmente.

- 1 Premere  $\uparrow/\downarrow$  per selezionare “Programma”, quindi premere  $\oplus$ .
- 2 Premere  $\uparrow/\downarrow$  per selezionare il numero di programma che si desidera sintonizzare manualmente (se si desidera sintonizzare un videoregistratore, selezionare il canale 00), quindi premere RETURN.
- 3 Premere  $\uparrow/\downarrow$  per selezionare “Sistema”, quindi premere  $\oplus$ .
- 4 Premere  $\uparrow/\downarrow$  per selezionare uno dei sistemi di trasmissione TV elencati di seguito, quindi premere RETURN.

**B/G:** Per le nazioni o le regioni dell’Europa occidentale

**I:** Per il Regno Unito

**D/K:** Per le nazioni o le regioni dell’Europa orientale

**L:** Per la Francia

- 5 Premere  $\uparrow/\downarrow$  per selezionare “Canale”, quindi premere  $\oplus$ .
- 6 Premere  $\uparrow/\downarrow$  per selezionare “S” (per i canali via cavo) o “C” (per i canali terrestri), quindi premere  $\Rightarrow$ .
- 7 Sintonizzare i canali come descritto di seguito:

#### **Se non si conosce il numero di canale (frequenza)**

Premere  $\uparrow/\downarrow$  per cercare il canale successivo disponibile. La ricerca si interrompe appena viene rilevato un canale. Per continuare la ricerca, premere  $\uparrow/\downarrow$ .

#### **Se si conosce il numero di canale (frequenza)**

Premere i tasti numerici per immettere il numero del canale della trasmissione desiderata o il numero del canale del videoregistratore.

- 8 Premere  $\oplus$  per saltare a “Conferma”, quindi premere  $\oplus$ .
- 9 Premere  $\downarrow$  per selezionare “OK”, quindi premere  $\oplus$ .

Ripetere la procedura descritta sopra per preimpostare altri canali manualmente.

### Nome

Assegna al canale selezionato un nome a scelta composto da un massimo di cinque lettere o numeri. Quando viene selezionato un canale, il nome assegnato viene visualizzato per alcuni secondi sullo schermo.

Per immettere i caratteri, seguire i punti da 2 a 4 di “Nome Programmi” (pagina 37).

### AFT

Consente di eseguire manualmente la sintonia fine del numero di programma selezionato nel caso in cui una leggera regolazione della sintonia possa migliorare la qualità dell’immagine.

È possibile regolare la sintonia fine su una gamma compresa tra -15 e +15. Quando è selezionato “Sì”, la sintonia fine viene eseguita automaticamente.

### LNA

Migliora la qualità dell’immagine per i singoli canali nel caso di segnali di trasmissione molto deboli (immagine disturbata).

Se non è possibile vedere un miglioramento nella qualità dell’immagine anche se si è impostato su “Sì”, impostare questa opzione su “No” (impostazione di fabbrica).

### **Filtro Audio**

Nelle trasmissioni monofoniche, migliora l'audio di ogni singolo canale in caso di distorsione. A volte un segnale di trasmissione non standard provoca la distorsione o il silenziamento intermittente dell'audio durante la visione di programmi monofonici.

Se non si verifica la distorsione dell'audio, è consigliabile lasciare questa opzione sull'impostazione predefinita "No".





Se viene selezionato "Basso" o "Alto", non è possibile ricevere l'audio stereo o doppio.

### **Salta**

Salta i canali analogici inutilizzati quando si preme PROG +/- per selezionare i canali. (È comunque possibile selezionare un canale saltato utilizzando i tasti numerici.)

### **Decoder**

Mostra e registra il canale codificato selezionato quando si utilizza un decoder collegato direttamente al connettore Scart  1 o al connettore Scart  2 mediante un videoregistratore.



In base alla nazione o alla regione selezionate per "Nazione" (pagina 8), questa opzione potrebbe non essere disponibile.

### **Conferma**

Salva le modifiche effettuate alle impostazioni di "Programmaz. Man."

# Menu Impostazione Digitale DV3



Nel menu “Impostazione Digitale” è possibile selezionare le opzioni elencate di seguito. Per selezionare le opzioni in “Impostazioni”, consultare “Navigazione nei menu” (pagina 25).



Alcune funzioni potrebbero non essere disponibili in alcune nazioni/regioni.

## Sintonia Digitale

### Preselezione Digitale Automatica

Sintonizza tutti i canali digitali disponibili.

Questa opzione consente di sintonizzare di nuovo il televisore dopo un trasloco o di cercare nuovi canali che sono stati lanciati dalle emittenti. Per i dettagli, vedere “Sintonia automatica del televisore” a pagina 8.

### Modifica lista programmi

Rimuove qualsiasi canale digitale indesiderato che è stato salvato sul televisore e modifica l'ordine dei canali digitali salvati sul televisore.

- 1 Premere  $\uparrow/\downarrow$  per selezionare il canale che si desidera rimuovere o spostare su una posizione nuova.

Premere i tasti numerici per immettere il numero di programma conosciuto a tre cifre della trasmissione desiderata.

- 2 Rimuovere o modificare l'ordine dei canali digitali nel modo seguente:

#### Per rimuovere il canale digitale

Premere  $\oplus$ . Dopo che appare un messaggio di conferma, premere  $\leftarrow$  per selezionare “Sì”, quindi premere  $\oplus$ .

#### Per modificare l'ordine dei canali digitali

Premere  $\Rightarrow$ , quindi premere  $\uparrow/\downarrow$  per selezionare la posizione nuova per il canale e premere  $\leftarrow$ .

- 3 Premere RETURN.

### Preselezione Digitale Manuale

Sintonizza manualmente i canali digitali. Questa funzione è disponibile quando “Preselezione Digitale Automatica” è impostato su “Antenna”.

- 1 Premere il tasto numerico per selezionare il numero di canale che si desidera sintonizzare manualmente, quindi premere  $\uparrow/\downarrow$  per sintonizzare il canale.
- 2 Quando sono stati rilevati i canali disponibili, premere  $\uparrow/\downarrow$  per selezionare il canale che si desidera salvare, quindi premere  $\oplus$ .
- 3 Premere  $\uparrow/\downarrow$  per selezionare il numero di programma in cui si desidera salvare il canale nuovo, quindi premere  $\oplus$ .

Ripetere la procedura sopra per sintonizzare manualmente altri canali.



### Impostazione sottotitoli

**“Impostazione Sottotitoli”**: Quando viene selezionato “Sottotitoli per non Udentì”, alcuni aiuti visivi potrebbero anche visualizzarsi con i sottotitoli (se i canali televisivi trasmettono tali informazioni).

**“Lingua Sottotitoli”**: Seleziona in quale lingua i sottotitoli vengono visualizzati.

### Impostazione audio

**“Tipo Audio”**: Passa alla trasmissione per i non udenti quando “Sottotitoli per non Udentì” è selezionato.

**“Lingua Audio”**: Seleziona la lingua utilizzata per un programma. Alcuni canali digitali potrebbero trasmettere l’audio in diverse lingue per un programma.

**“Commento Audio”**: Fornisce la descrizione audio (narrazione) delle informazioni visive, se i canali televisivi trasmettono tali informazioni.

**“Livello mix”**: Regola i livelli di uscita dell’audio principale del televisore e della descrizione audio.

### Visualizzazione Info

**“Base”**: Visualizza le informazioni sul programma con una Visualizzazione Info digitale.

**“Completa”**: Visualizza le informazioni sul programma con una Visualizzazione Info digitale e visualizza le informazioni dettagliate sul programma sotto quella Visualizzazione Info.

### Display radio



Si visualizza lo sfondo dello schermo quando si ascolta una stazione radiofonica. È possibile selezionare il colore per lo sfondo dello schermo o visualizzare un colore a caso. Per annullare temporaneamente la visualizzazione dello sfondo dello schermo, premere un tasto.

### Blocco Programmi

Imposta una limitazione dell’età per i programmi. Qualsiasi programma che supera la limitazione dell’età può essere guardato soltanto dopo aver immesso correttamente un codice PIN.

**1** Premere i tasti numerici per immettere il proprio codice PIN esistente.

Se non è stato impostato precedentemente un PIN, si visualizza una schermata per l’immissione del codice PIN. Seguire le istruzioni del “Codice PIN” sotto.

**2** Premere  per selezionare la limitazione dell’età o “Ness.” (per guardare senza limitazione), quindi premere .

**3** Premere RETURN.

### Codice PIN

#### Per impostare il PIN la prima volta

**1** Premere i tasti numerici per immettere il nuovo codice PIN.

**2** Premere RETURN.

#### Per modificare il PIN

**1** Premere i tasti numerici per immettere il proprio codice PIN esistente.

**2** Premere i tasti numerici per immettere il nuovo codice PIN.

**3** Premere RETURN.



Il codice PIN 9999 viene sempre accettato.

### Impostazione Tecnica

**“Aggiornamento Automatico Servizi”**: Consente al televisore di rilevare e salvare nuovi servizi digitali quando diventano disponibili.

**“Download del Software”**: Consente al televisore di ricevere automaticamente gli aggiornamenti del software, gratuitamente attraverso l’antenna/il cavo esistente (quando vengono emessi). Si consiglia di impostare sempre questa opzione su “Sì”. Se non si desidera che il software venga aggiornato, impostare questa opzione su “No”.

**“Informazioni di Sistema”:** Visualizza la versione attuale del software e il livello del segnale.

**“Fuso Orario”:** Consente di selezionare manualmente il fuso orario in cui ci si trova, se non è uguale all'impostazione predefinita del fuso orario per la propria nazione/regione.

**“Ora Legale Automatica”:** Imposta se cambiare o meno automaticamente tra l'ora legale e l'ora invernale.













- “No”: L'ora si visualizza in base alla differenza dell'ora impostata con “Fuso Orario”.
- “Sì”: Cambia automaticamente tra l'ora legale e l'ora invernale in base al calendario.

### **Impostazione Modulo CA**

Consente di accedere ad un servizio TV a pagamento dopo aver ottenuto un modulo ad accesso condizionato (CAM) e una scheda per la visione. Vedere a pagina 20 per la posizione della presa  (PCMCIA).

---

# Caratteristiche tecniche

Nome del modello	KDL-40V3000	KDL-46V3000	
<b>Sistema</b>			
Sistema del pannello	Schermo LCD (Liquid Crystal Display—display a cristalli liquidi)		
Sistema TV	Analogico: In base alla selezione della nazione o della regione: B/G/H, D/K, L, I Digitale: DVB-T/DVB-C		
Sistema di colore/video	Analogico: PAL, SECAM, NTSC 3.58, 4.43 (soltanto ingresso video) Digitale: MPEG-2 MP@ML		
Copertura dei canali	Analogico: VHF: E2–E12/UHF: E21–E69/CATV: S1–S20/HYPER: S21–S41 D/K: R1–R12, R21–R69/L: F2–F10, B–Q, F21–F69/I: UHF B21–B69 Digitale: VHF/UHF		
Uscita audio	10 W + 10 W		
<b>Prese di ingresso/uscita</b>			
Antenna/Cavo	Terminale esterno da 75 ohm per VHF/UHF		
 1	Connettore Scart a 21 piedini (standard CENELEC) inclusi ingresso audio/video, ingresso RGB e uscita TV audio/video.		
 2 (SmartLink)	Connettore Scart a 21 piedini (standard CENELEC) inclusi ingresso audio/video, ingresso RGB, uscita audio/video selezionabile e interfaccia SmartLink.		
 3	Formati supportati: 1080p, 1080i, 720p, 576p, 576i, 480p, 480i Y: 1 Vp-p, 75 ohm, 0,3 V sincronizzazione negativa/Pb/Cb: 0,7 Vp-p, 75 ohm/ Pr/Cr: 0,7 Vp-p, 75 ohm		
 3	Ingresso audio analogico (prese fono): 500 mVrms, Impedenza: 47 kohm		
HDMI IN 4, 5, 7	Video: 1080/24p, 1080p, 1080i, 720p, 576p, 576i, 480p, 480i Audio: PCM lineare a due canali 32, 44,1 e 48 kHz, 16, 20 e 24 bit Ingresso audio analogico (prese fono): 500 mVrms, Impedenza: 47 kohm (soltanto HDMI IN 5)		
 6	Ingresso S-video (mini DIN a 4 piedini)		
 6	Ingresso video (presa fono)		
 6	Ingresso audio (prese fono)		
	DIGITAL OUT (OPTICAL) (presa ottica digitale)/Uscita audio (prese fono)		
PC 	Ingresso PC (D-sub a 15 piedini) (vedere a pagina 44) G: 0,7 Vp-p, 75 ohm, non sincronizzato sul verde/B: 0,7 Vp-p, 75 ohm/ R: 0,7 Vp-p, 75 ohm/HD: 1-5 Vp-p/VD: 1-5 Vp-p —  Ingresso audio PC (minipresa)		
	Presca per cuffie		
	Alloggiamento per CAM (Modulo ad accesso condizionato)		
<b>Alimentazione ed altro</b>			
Alimentazione	220–240 V CA, 50 Hz		
Dimensioni schermo	40 pollici (Circa 101,6 cm misurati diagonalmente)	46 pollici (Circa 116,8 cm misurati diagonalmente)	
Risoluzione display	1.920 punti (orizzontale) × 1.080 linee (verticale)		
Consumo energetico	193 W	238 W	
Consumo energetico in modalità di attesa*	0,3 W		
Dimensioni (l × a × p)	(con supporto)	Circa 992 × 688 × 265 mm	Circa 1.135 × 779 × 306 mm
	(senza supporto)	Circa 992 × 643 × 122 mm	Circa 1.135 × 734 × 122 mm
Peso	(con supporto)	Circa 24,0 kg	Circa 30,5 kg
	(senza supporto)	Circa 20,5 kg	Circa 26,5 kg
Accessori in dotazione	Consultare "I: Verifica degli accessori" a pagina 6.		
Accessori opzionali	Staffa di montaggio a parete SU-WL500		
	Supporto da pavimento SU-FL62		
	Supporto per televisore SU-FL300M		

\* Il consumo specificato per la modalità di attesa viene raggiunto una volta che il televisore abbia concluso tutti i necessari processi interni.

Il design e le caratteristiche tecniche sono soggetti a modifiche senza preavviso.

**Tabella di riferimento del segnale di ingresso PC**

<b>Segnali</b>	<b>Orizzontale (Pixel)</b>	<b>Verticale (Linea)</b>	<b>Frequenza orizzontale (kHz)</b>	<b>Frequenza verticale (Hz)</b>	<b>Norma</b>
VGA	<b>640</b>	<b>480</b>	<b>31,5</b>	<b>60</b>	<b>VGA</b>
	640	480	37,5	75	VESA
	720	400	31,5	70	VGA-T
SVGA	<b>800</b>	<b>600</b>	<b>37,9</b>	<b>60</b>	<b>Direttive VESA</b>
	800	600	46,9	75	VESA
XGA	<b>1024</b>	<b>768</b>	<b>48,4</b>	<b>60</b>	<b>Direttive VESA</b>
	1024	768	56,5	70	VESA
	1024	768	60	75	VESA
WXGA	<b>1280</b>	<b>768</b>	<b>47,4</b>	<b>60</b>	<b>VESA</b>
	<b>1280</b>	<b>768</b>	<b>47,8</b>	<b>60</b>	<b>VESA</b>
	<b>1360</b>	<b>768</b>	<b>47,7</b>	<b>60</b>	<b>VESA</b>

- L'ingresso PC di questo televisore non supporta la sincronizzazione sul verde o la sincronizzazione composita.
- L'ingresso PC di questo televisore non supporta i segnali interlacciati.
- Per la qualità migliore dell'immagine, si consiglia di utilizzare i segnali (in grassetto) nella suddetta tabella con una frequenza verticale di 60 Hz da un personal computer. Nell'inserimento con configurazione automatica, i segnali con una frequenza verticale di 60 Hz vengono selezionati automaticamente.

# Guida alla risoluzione dei problemi

Verificare se l'indicatore  (attesa) sta lampeggiando in rosso.

## Se la spia lampeggia

La funzione di autodiagnosi è attiva.

- 1 Contare il numero di volte per cui l'indicatore  (attesa) lampeggia ad intervalli di due secondi.

Per esempio, l'indicatore lampeggia tre volte, poi c'è una pausa di due secondi, seguita da altri tre lampeggi, ecc.



- 2 Premere  sul bordo superiore del televisore per spegnerlo, scollegare il cavo di alimentazione ed informare il rivenditore o il centro di assistenza Sony su come lampeggia l'indicatore (numero di volte che lampeggia).

## Se la spia non lampeggia



- 1 Controllare le voci nella tabella riportata di seguito.
- 2 Se il problema persiste, far riparare il televisore da personale di assistenza qualificato.

## Immagine

### Nessuna immagine (schermo scuro) e audio assente

- Verificare il collegamento dell'antenna/del cavo.
- Collegare il televisore alla corrente elettrica e premere  sul bordo superiore del televisore.
- Se l'indicatore  si illumina in rosso, premere .

### Nessuna immagine o nessuna informazione di menu proveniente dall'apparecchio collegato al connettore Scart

- Premere / per visualizzare l'elenco degli apparecchi collegati, quindi selezionare l'ingresso desiderato.
- Verificare il collegamento tra l'apparecchio opzionale e il televisore.

### Immagini sdoppiate o residue

- Verificare il collegamento dell'antenna/del cavo.
- Verificare la posizione e la direzione dell'antenna.

### Sullo schermo vengono visualizzati soltanto interferenze e disturbi

- Verificare che l'antenna non sia danneggiata o piegata.
- Verificare che l'antenna non abbia raggiunto il termine della propria durata di funzionamento (da tre a cinque anni in condizioni d'uso normali, da uno a due anni in luoghi esposti a salsedine).

### Immagine distorta (linee o strisce punteggiate)

- Allontanare il televisore da sorgenti di disturbi elettrici, quali auto, motocicli, asciugacapelli o apparecchi ottici.
- Per l'installazione di apparecchi opzionali, lasciare una quantità di spazio sufficiente tra l'apparecchio opzionale e il televisore.
- Accertarsi che l'antenna/il cavo sia collegato mediante il cavo coassiale in dotazione.
- Allontanare il cavo dell'antenna/del cavo TV dagli altri cavi di collegamento.

### Immagini o audio disturbati durante la visione di un canale televisivo

- Regolare "AFT" (Sintonia fine automatica) per ottenere una migliore ricezione delle immagini (pagina 38).

### Alcuni minuscoli punti neri e/o punti luminosi appaiono sullo schermo

- Le immagini di un display sono composte da pixel. La visualizzazione sullo schermo di piccoli punti neri e/o luminosi (pixel) non indica un problema di funzionamento.

### I contorni dell'immagine sono spezzati

- Selezionare "Auto 1" o "Auto 2" in "Modalità Film" (pagina 32).

### I programmi non vengono visualizzati a colori



- Selezionare "Ripristino" (pagina 26).

### Non viene visualizzato alcun colore o vengono visualizzati colori irregolari durante la visione di un segnale proveniente dalle prese

- Verificare il collegamento delle prese  e verificare che ciascuna spina sia saldamente inserita nelle rispettive prese.

## Audio

### Audio assente, immagini visualizzate normalmente

- Premere  +/- o  (Silenziamento).
- Verificare se "Altoparlante" è impostato su "Altoparlante TV" (pagina 33).
- Quando si utilizza l'ingresso HDMI con il Super Audio CD o DVD-Audio, DIGITAL OUT (Optica) potrebbe non fornire il segnale audio.

## Canali

### Il canale desiderato non può essere selezionato

- Passare tra la modalità digitale e analogica e selezionare il canale analogico/digitale desiderato.

### Alcuni canali sono vuoti

- Soltanto il canale codificato/ad abbonamento. Sottoscrivere l'abbonamento al servizio TV a pagamento.
- Il canale viene utilizzato soltanto per i dati (nessuna immagine né audio).
- Per i dettagli sulle trasmissioni rivolgersi alla società trasmittente.

### I canali digitali non si visualizzano

- Rivolgersi ad un installatore locale per verificare se le trasmissioni digitali vengono fornite nella propria area.
- Potenziare con un'antenna di guadagno superiore.

## Generali

---

### **Il televisore si spegne automaticamente (entra in modalità di attesa)**

- Verificare se “T. Spegnimento” è attivato o confermare l’impostazione “Durata” del “Timer” (pagina 34).
- Se per 10 minuti non viene ricevuto alcun segnale o non viene eseguita alcuna operazione nella modalità di televisore, il televisore passa automaticamente alla modalità di attesa.

### **Il televisore si accende automaticamente**

- Verificare se il “Timer” è attivato (pagina 34).

### **Non si riesce a selezionare alcune sorgenti di ingresso**

- Selezionare “Impostazione AV” e annullare l’impostazione “Salta” della sorgente di ingresso (pagina 33).

### **Il telecomando non funziona**

- Sostituire le pile.

### **Il messaggio “Modalità Esposizione: Sì” appare sullo schermo**

- Selezionare “Ripristina tutto” nel menu “Impostazione” (pagina 35).

### **L’apparecchio HDMI non appare su “Elenco Dispositivi HDMI”**

- Verificare che il proprio apparecchio sia un apparecchio compatibile con il controllo HDMI.

### **Non tutti i canali vengono sintonizzati**

- Verificare sul sito web di assistenza per le informazioni sulla fornitura del servizio via cavo.  
<http://support.sony-europe.com/TV/DVBC/>



## Inleiding

Dank u voor de aankoop van dit Sony-product. Voordat u de televisie gaat gebruiken, moet u deze handleiding aandachtig doorlezen. Bewaar de handleiding voor het geval u deze later als referentiemateriaal nodig hebt.

## Wegwerpen van het televisietoestel



### Verwijdering van oude elektrische en elektronische apparaten (Toepasbaar in de Europese Unie en andere Europese landen met gescheiden ophaalsystemen)

Het symbool op het product of op de verpakking wijst erop dat dit product niet als huishoudelijk afval mag worden behandeld. Het moet echter naar een plaats worden gebracht waar elektrische en elektronische apparatuur wordt

gerecycled. Als u ervoor zorgt dat dit product op de correcte manier wordt verwijderd, voorkomt u voor mens en milieu negatieve gevolgen die zich zouden kunnen voordoen in geval van verkeerde afvalbehandeling. De recycling van materialen draagt bij tot het vrijwaren van natuurlijke bronnen. Voor meer details in verband met het recyclen van dit product, neemt u contact op met de gemeentelijke instanties, het bedrijf of de dienst belast met de verwijdering van huishoudafval of de winkel waar u het product hebt gekocht.

De fabrikant van dit product is Sony Corporation, 1-7-1 Konan Minato-ku Tokyo, 108-0075 Japan. De geautoriseerde vertegenwoordiging voor EMC en product veiligheid is Sony Deutschland GmbH, Hedelfinger Strasse 61, 70327 Stuttgart, Duitsland. Voor service- of garantie zaken verwijzen wij u graag naar de adressen in de afzonderlijke service/garantie documenten.

## Opmerking bij de digitale-televisiefunctie

- Alle functies die betrekking hebben op digitale televisie (DVB) werken alleen in landen of gebieden waarin DVB-T (MPEG2) digitale, terrestrische signalen worden uitgezonden, of waarin u toegang hebt tot een compatibele DVB-C (MPEG2)-kabelservice. Raadpleeg uw lokale dealer of u een DVB-T-sigitaal kunt ontvangen op uw woonlocatie, of vraag uw kabelmaatschappij of hun DVB-C-kabelservice geschikt is voor geïntegreerd gebruik met deze televisie.
- De kabelmaatschappij kan een extra bedrag in rekening brengen voor dergelijke diensten en u kunt gevraagd worden akkoord te gaan met hun voorwaarden en bepalingen voor gebruik.
- Ondanks dat deze televisie voldoet aan de DVB-T- en DVB-C-specificaties, kan compatibiliteit met toekomstige DVB-T digitale, terrestrische uitzendingen en DVB-C digitale kabeluitzendingen niet worden gegarandeerd.
- Het is mogelijk dat bepaalde digitale-televisiefuncties niet beschikbaar zijn in bepaalde landen/gebieden, en dat DVB-C-kabel niet juist werkt met bepaalde kabelmaatschappijen.

Voor een lijst van compatibele kabelmaatschappijen, gaat u naar de ondersteuningswebsite:  
<http://support.sony-europe.com/TV/DVBC/>

## Handelsmerkinformatie

- DVB is a registered trademark of the DVB Project
- HDMI, het HDMI-logo en High-Definition Multimedia Interface zijn handelsmerken of gedeponeerde handelsmerken van HDMI Licensing LLC.

**HDMI**<sup>TM</sup>  
HIGH-DEFINITION MULTIMEDIA INTERFACE

De afbeeldingen die in deze gebruiksaanwijzing worden gebruikt zijn van de KDL-40V3000, behalve indien anderszins vermeldt.



# Inhoudsopgave

## Vorbereidingen

4

Veiligheidsinformatie .....	8
Voorzorgsmaatregelen .....	10
<b>Overzicht van de afstandsbediening .....</b>	<b>11</b>
<b>Overzicht van de knoppen en lampjes op de televisie .....</b>	<b>12</b>

## Televisie kijken

Televisie kijken .....	13
De Digitale Elektronische Programma Gids (EPG) raadplegen <b>DVB</b> .....	15
De digitale favorietenlijst gebruiken <b>DVB</b> .....	17

## Optionele apparatuur gebruiken

Optionele apparatuur aansluiten .....	18
Beelden van een aangesloten apparaat bekijken .....	20
De HDMI-regeling gebruiken .....	22

## De MENU functies gebruiken

Navigeren in de menu's .....	23
Beeld-menu .....	24
Geluid-menu .....	26
Beeldregeling-menu .....	28
Instellingen-menu .....	29
PC instellingen-menu .....	33
Analoge instellingen-menu .....	34
Digitaal Set-up-menu <b>DVB</b> .....	37

## Aanvullende informatie

Technische gegevens .....	40
Problemen oplossen .....	42

**DVB** : alleen voor digitale kanalen

# Vorbereidingen

## 1: De accessoires controleren

Netsnoer (type C-6)\* (1)

Coaxkabel (1)

Bevestigingsriem (1) en schroeven (2)

Voet (1) en schroeven (4)

Afstandsbediening RM-ED009 (1)

Batterijen van AA-formaat (type R6) (2)

\* Haal de ferrietkernen er niet af.

### De batterijen in de afstandsbediening plaatsen

Het deksel duwen en optillen om het te verwijderen.

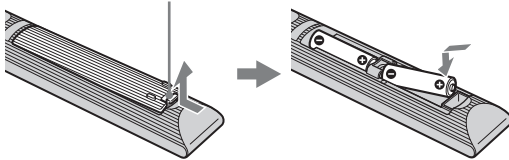

- Let op de + en de - bij het plaatsen van de batterijen.
- Combineer geen verschillende typen batterijen, of oude en nieuwe batterijen.
- Gooi oude batterijen niet gewoon weg, maar lever ze in. In bepaalde regio's kan het verwerken van batterijen aan regels zijn gebonden. Neem hiervoor contact op met de lokale autoriteiten.
- Gebruik de afstandsbediening voorzichtig. Laat de afstandsbediening niet vallen, ga er niet op staan en mors er geen vloeistof over.
- Plaats de afstandsbediening niet in de buurt van een warmtebron, op een plek in direct zonlicht of in een vochtige ruimte.



#### Voor de Klanten in Nederland

Gooi de batterij niet weg maar lever deze in als klein chemisch afval (KCA).

## 2: De voet bevestigen

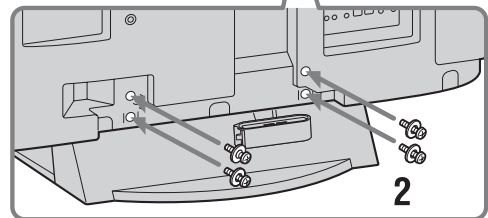
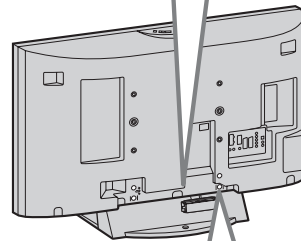
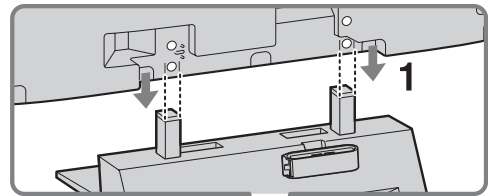

- 1 Plaats de televisie op de voet door de schroefgatuitlijning uit te lijnen met de voet, zoals afgebeeld.
- 2 Bevestig de televisie aan de voet met behulp van de meegeleverde schroeven.



- Deze televisie is erg zwaar zodat er twee of meer mensen nodig zijn om de televisie op zijn voet te plaatsen.
- Als u een accuschroefmachine gebruikt, stelt u het aanhaalkoppel in op ongeveer 1,5 N·m (15 kgf·cm).
- Wanneer u de televisie aan een muur gaat hangen, voert u stap 1 uit om te voorkomen dat de televisie omvalt.

### 3: Een antenne/kabel/ videorecorder aansluiten

#### Een antenne/kabel aansluiten

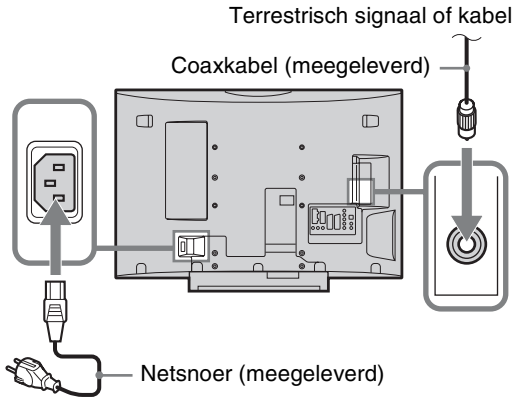

#### Een antenne/kabel en videorecorder aansluiten

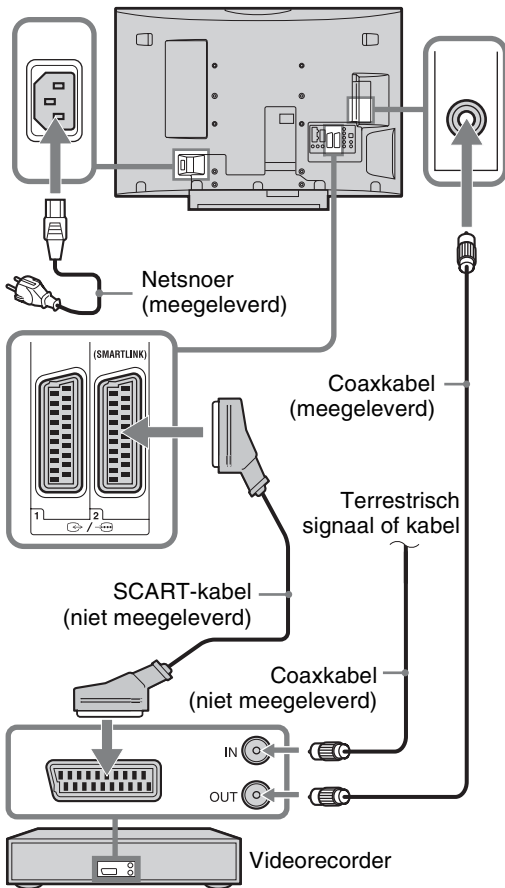

### 4: Voorkomen dat de televisie omvalt

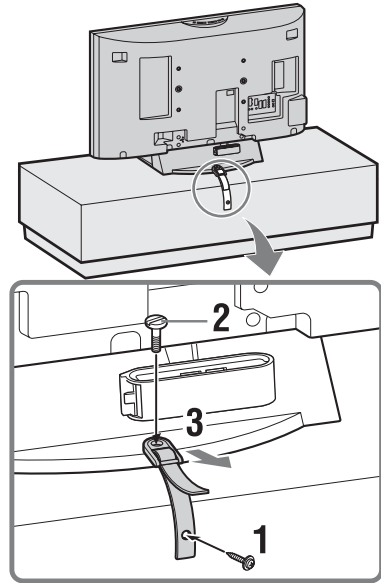

### 5: De snoeren samenbinden

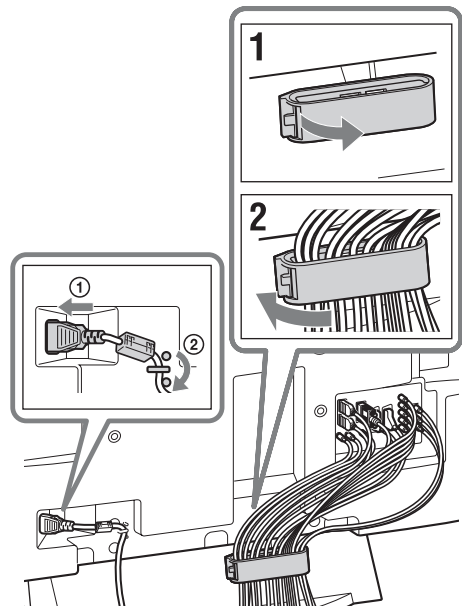

De haak van de kabelhouder kan vanaf beide kanten worden geopend, afhankelijk van de bevestigingspositie.

## 6: De begininstellingen maken

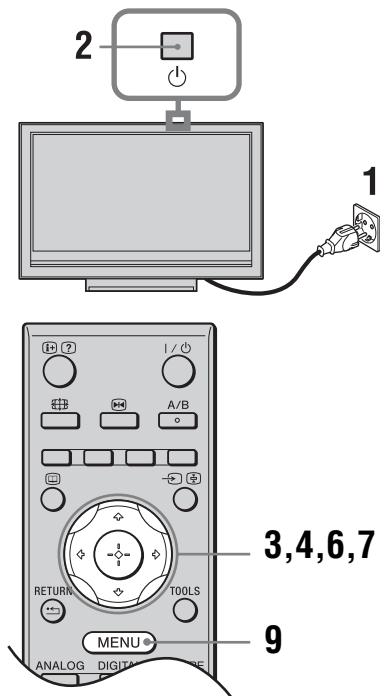

### De taal en het land/gebied selecteren

- 1 Sluit de stekker van de televisie aan op het stopcontact (220-240 V wisselstroom, 50 Hz).
- 2 Druk op op de bovenrand van de televisie. Wanneer u de televisie voor het eerst aanzet, wordt het menu Taal op het scherm weergegeven.
- 3 Druk op om de gewenste taal voor de menuschermen te selecteren en druk daarna op .

Language	
Select language	
English	Česky
Nederlands	Magyar
Français	Русский
Italiano	Български
Deutsch	Suomi
Ελληνικά	Dansk
Türkçe	Svenska
Español	Norsk
Português	Slovenčina
Polski	Română

- 4 Druk op om het land/gebied te selecteren waarin u de televisie gebruikt en druk daarna op .

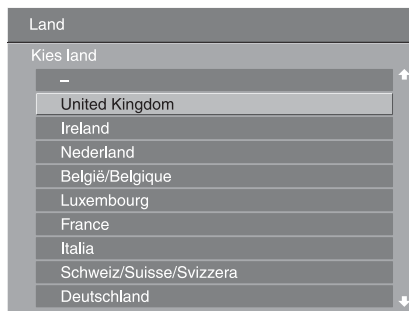

Als het land/gebied waarin u de televisie wilt gebruiken niet in de lijst staat, selecteert u "-" in plaats van een land/gebied.

### De televisie automatisch programmeren

- 5 Alvorens de televisie automatisch af te stemmen op de zenders, plaatst u een vooraf opgenomen videocassette in de videorecorder die op de televisie is aangesloten (pagina 5) en begint u met weergeven.

Het videokanaal zal tijdens het automatisch afstemmen worden gevonden en opgeslagen in de televisie.

Als geen videorecorder is aangesloten op de televisie, slaat u deze stap over.

- 6 Druk op om "OK" te selecteren en druk vervolgens op .

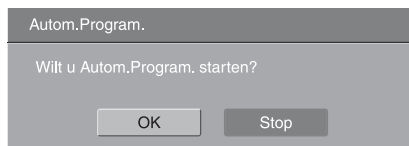

- 7 Druk op om "Aards" of "Kabel" te selecteren en druk vervolgens op .

Als u "Kabel" selecteert, wordt het scherm voor het selecteren van het scantype afgebeeld. Zie "De televisie instellen op een digitale-kabelaansluiting" op pagina 7.

De televisie gaat nu naar alle beschikbare digitale kanalen zoeken en daarna naar alle beschikbare analoge kanalen. Dit kan enige tijd duren, dus druk niet op enige toetsen van de televisie of afstandsbediening tijdens het uitvoeren.

### Als een melding wordt afgebeeld die u vraagt de antenneaansluiting te controleren

Er zijn geen digitale of analoge kanalen gevonden. Controleer alle antenne-aansluitingen en druk op  $\oplus$  om de automatische programmering opnieuw te starten.

- 8** Wanneer het menu Programma's sorteren op het scherm wordt afgebeeld, volgt u de stappen in "Programma's sorteren" op pagina 34.

Als u de volgorde niet wilt veranderen waarin de analoge kanalen zijn opgeslagen in de televisie, gaat u naar de volgende stap.

- 9** Druk op MENU om dit menu te sluiten.

Alle beschikbare kanalen zijn nu op de televisie ingesteld.



Als geen digitale zendkanalen kunnen worden ontvangen of als u in stap 4 (pagina 6) een gebied selecteert waarin geen digitale uitzendingen plaatsvinden, moet de tijd worden ingesteld nadat stap 9 is uitgevoerd.

### De televisie instellen op een digitale-kabelaansluiting

- 1** Druk op  $\uparrow/\downarrow$  om "Scantype" te selecteren en druk vervolgens op  $\oplus$ .

- 2** Druk op  $\uparrow/\downarrow$  om "Snelscan" of "Volledige scan" te selecteren en druk vervolgens op  $\oplus$ .

**"Snelscan"**: De kanalen worden ingesteld volgens de informatie van de kabelmaatschappij die deel uitmaakt van het zendsignaal. De aanbevolen instelling voor "Frequentie", "Netwerk-ID" en "Symboolsnelheid" is "Auto", behalve indien uw kabelmaatschappij andere waarden bekend heeft gemaakt. "Snelscan" wordt aanbevolen om snel af te stemmen mits dit wordt ondersteund door uw kabelmaatschappij.

**"Volledige scan"**: Alle beschikbare kanalen worden afgestemd en opgeslagen. Deze procedure kan enige tijd in beslag nemen. Deze optie wordt aanbevolen wanneer "Snelscan" niet wordt ondersteund door uw kabelmaatschappij.

Voor meer informatie over ondersteunde kabelmaatschappijen, bezoekt u de ondersteuningswebsite:

<http://support.sony-europe.com/TV/DVBC/>

- 3** Druk op  $\leftarrow/\rightarrow/\downarrow$  om "Start" te selecteren en druk vervolgens op  $\oplus$ .

De televisie begint te zoeken naar kanalen. Druk niet op enige toetsen van de televisie of afstandsbediening.



Sommige kabelmaatschappijen bieden geen ondersteuning voor "Snelscan". Als geen kanalen worden gevonden met "Snelscan", voert u "Volledige scan" uit.

## De voet van de televisie afhalen



Haal de voet uitsluitend en alleen van de televisie af als u de televisie aan een muur gaat hangen, of als u een optionele televisievoet gaat bevestigen.

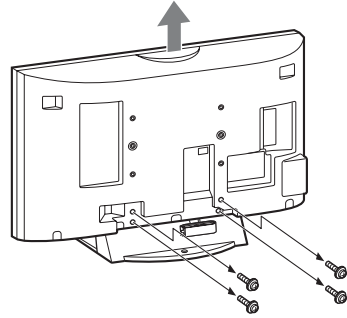

# Veiligheidsinformatie

## Installatie/configuratie

Installeer en gebruik de televisie volgens de instructies hieronder om het risico op brand, elektrische schok, schade en/of letsel te vermijden.

### Installatie

- Het televisietoestel moet in de buurt van een goed toegankelijk stopcontact worden geplaatst.
- Plaats het televisietoestel op een stabiele, vlakke ondergrond.
- Laat wandinstallaties alleen door gekwalificeerd servicepersoneel uitvoeren.
- Het wordt om veiligheidsredenen aanbevolen accessoires van Sony te gebruiken, zoals:
  - Wandmontagesteun SU-WL500
  - Tv-standaard SU-FL62
  - KDL-46V3000/40V3000:
  - Tv-standaard SU-FL300M

### Transport

- Voordat u het televisietoestel transporteert, moet u alle snoeren loskoppelen.
- Voor het transport van een groot televisietoestel zijn twee of drie personen nodig.
- Als u het televisietoestel in uw armen draagt, moet u het vasthouden zoals rechts wordt getoond. Druk niet op het LCD-scherm.
- Als het televisietoestel wordt opgetild of verplaatst, houdt u het toestel stevig vast aan de onderkant.
- Wanneer u het televisietoestel vervoert, mag u dit niet blootstellen aan schokken of sterke trillingen.
- Als u het televisietoestel naar de reparateur brengt of vervoert, verpakt u het in de oorspronkelijke doos en verpakkingsmaterialen.

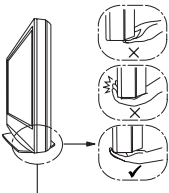
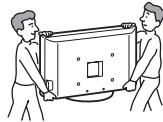

Zorg ervoor dat u de televisie aan de onderkant vastpakt en niet aan de voorkant.

### Ventilatie

- Bedek nooit de ventilatie-openingen en steek nooit iets daardoor naar binnen.
- Houd ruimte vrij rond het televisietoestel zoals hierna wordt aangegeven.
- Het wordt aanbevolen de wandmontagesteun van Sony te gebruiken voor een goede luchtcirculatie.

### Installatie aan de wand

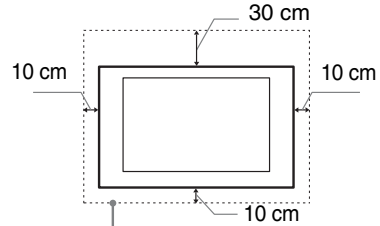

Houd minimaal deze ruimte vrij rond het toestel.

### Installatie op de standaard

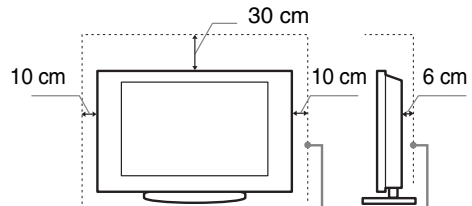

Houd minimaal deze ruimte vrij rond het toestel.

- Voor een goede ventilatie en om ophoping van vuil en stof te voorkomen:
  - Plaats het televisietoestel niet plat op de grond en installeer het niet ondersteboven, achterstevoren of gedraaid.
  - Installeer het televisietoestel niet op een plank, kleed, bed of in een kast.
  - Dek het televisietoestel niet af met een doek, zoals gordijnen, of voorwerpen als kranten enz.
  - Installeer het televisietoestel niet zoals hierna wordt getoond.

Luchtcirculatie geblokkeerd.

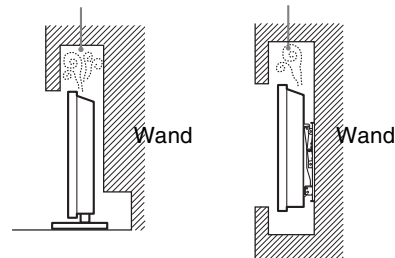

## Netsnoer

Hanteer het netsnoer en het stopcontact als volgt om het risico op brand, elektrische schok of schade en/of letsel te vermijden:

- Sluit het televisietoestel aan met een driedradige geaarde stekker op een stopcontact met een beschermende aardaansluiting.
- Gebruik alleen Sony-netsnoeren, geen netsnoeren van andere merken.
- Steek de stekker volledig in het stopcontact.
- Gebruik het televisietoestel uitsluitend op een wisselspanning van 220-240 V.
- Koppel voor alle veiligheid het netsnoer los als u de kabels aansluit en let erop dat u niet over de kabels struikelt.
- Verwijder het netsnoer uit het stopcontact voordat er werkzaamheden aan het televisietoestel worden uitgevoerd of het wordt verplaatst.
- Houd het netsnoer uit de buurt van warmtebronnen.
- Verwijder de stekker van het netsnoer en reinig deze regelmatig. Indien de stekker wordt bedekt door stof en vocht opneemt, kan de isolatie verslechteren, hetgeen brand kan veroorzaken.

## Opmerkingen

- Gebruik het meegeleverde netsnoer niet voor andere apparatuur.
- Zorg dat het netsnoer niet teveel wordt afgeklemd, gebogen of gedraaid. Hierdoor kunnen de draden worden blootgelegd of doorgesneden.
- Pas het netsnoer niet aan.
- Plaats geen zware voorwerpen op het netsnoer.
- Trek nooit aan het netsnoer zelf als dit wordt losgekoppeld.
- Sluit niet te veel apparaten aan op hetzelfde stopcontact.
- Gebruik geen stopcontact dat slecht is aangebracht op de netspanning.

## Verboden gebruik

Installeer/gebruik het televisietoestel niet op locaties, in omgevingen of situaties die hierna worden weergegeven. Het televisietoestel kan dan slecht gaan functioneren en brand, elektrische schok, schade en/of letsel veroorzaken.

### Locatie:

Buiten (in direct zonlicht), aan de kust, op een schip of ander vaartuig, in een voertuig, in medische instellingen, op instabiele locaties, in de buurt van water, regen vocht of rook.

### Omgeving:

Locaties die heet, vochtig of zeer stoffig zijn; waar insecten kunnen binnendringen; waar het toestel kan worden blootgesteld aan mechanische trillingen, in de buurt van brandbare voorwerpen (kaarsen enz.). Stel het televisietoestel niet bloot aan druppels of spetter en plaats geen met vloeistof gevulde voorwerpen, zoals vazen, op het toestel.

## Situatie:

Gebruik het toestel niet als u natte handen heeft, als de kast is verwijderd of met bevestigingen die niet worden aangeraden door de fabrikant. Verwijder de stekker van het televisietoestel uit het stopcontact en ontkoppel de antenne tijdens onweer.

## Gebroken glas:

- Gooi niets tegen het televisietoestel. Het schermglas kan exploderen door de impact en ernstig letsel veroorzaken.
- Als het scherm van het televisietoestel barst, mag u het toestel pas aanraken nadat u de stekker uit het stopcontact hebt getrokken. Anders bestaat er gevaar op elektrische schokken.

## Wanneer de televisie niet wordt gebruikt

- Als u het televisietoestel een aantal dagen niet gebruikt, dan moet het worden losgekoppeld van de netspanning vanwege milieu- en veiligheidsredenen.
- Als het televisietoestel nog onder spanning staat wanneer het net is uitgeschakeld, trekt u de stekker uit het stopcontact om het televisietoestel volledig uit te schakelen.
- Bepaalde televisietoestellen kunnen over functies beschikken waarvoor het toestel in de stand-by stand moet blijven om correct te werken.

## Voor kinderen

- Zorg dat kinderen niet op het televisietoestel klimmen.
- Houd kleine accessoires buiten het bereik van kinderen, zodat deze niet kunnen worden ingeslikt.

## In het geval de volgende problemen optreden...

**Schakel** het televisietoestel uit en verwijder onmiddellijk het netsnoer als een van de volgende problemen optreedt.

Vraag uw dealer of Sony-servicecentrum het toestel te laten nakijken door gekwalificeerd servicepersoneel.

### In het geval:

- het netsnoer is beschadigd.
- het netsnoer niet goed past.
- het televisietoestel is beschadigd omdat het is gevallen, er tegenaan is geslagen of er iets naar is gegooid.
- een vloeibaar of vast voorwerp door de openingen in de kast terecht is gekomen.

---

# Voorzorgsmaatregelen

## Televisie kijken

- Kijk televisie met gedempt licht, omdat televisie kijken in het donker of gedurende een lange periode de ogen extra belast.
- Als u een hoofdtelefoon gebruikt, mag u het volume niet te hoog zetten om gehoorbeschadiging te voorkomen.

## LCD-scherm

- Hoewel het LCD-scherm is vervaardigd met precisietechnologie en 99,99% of meer van de pixels werken, kunnen er toch donkere of heldere puntjes (rood, blauw of groen) permanent zichtbaar zijn op het LCD-scherm. Dit is een structureel kenmerk van een LCD-scherm en duidt niet op een defect.
- Druk en kras niet het op het scherm en plaats geen voorwerpen op het televisietoestel. Het beeld kan hierdoor vervormen of het LCD-scherm kan beschadigen.
- Als het televisietoestel op een koude plaats wordt gebruikt, kan het beeld vlekkerig of donker zijn. Dit wijst niet op een storing. Dit verschijnsel verdwijnt wanneer de temperatuur stijgt.
- Bij langdurige weergave van stilstaande beelden kunnen spookbeelden optreden. Deze kunnen na enige tijd verdwijnen.
- Het scherm en de kast worden warm als het televisietoestel wordt gebruikt. Dit duidt niet op een defect.
- Het LCD-scherm bevat een kleine hoeveelheid vloeibare kristallen en kwik. Ook de fluorescerende buizen in dit televisietoestel bevatten kwik. Gooi het toestel weg volgens de geldende lokale wetgeving en voorschriften.

## Schermoppervlak/kast van het televisietoestel behandelen en reinigen

Zorg er om veiligheidsredenen voor dat u het netsnoer van het televisietoestel loskoppelt voordat u het reinigt. Neem de volgende voorzorgsmaatregelen in acht om verkleuring of beschadiging van het materiaal of de coating van het scherm te voorkomen.

- Reinig het schermoppervlak/de kast met een zachte doek om stof te verwijderen. Bevochtig een zachte doek licht met een verdund reinigingsmiddel bij hardnekkige stofvorming.
- Gebruik geen schuursponsje, alkalisch/zuurhoudend reinigingsmiddel, schuurpoeder of vluchtig oplosmiddel, zoals alcohol, benzeen, thinner of insectenbestrijdingsmiddel. Het gebruik van dergelijke materialen of het langdurig in aanraking komen met rubber- of vinylmaterialen kan beschadiging van het schermoppervlak en het materiaal van de kast tot gevolg hebben.
- Als u de hoek van het televisietoestel aanpast, moet u het toestel langzaam verplaatsen om te voorkomen dat het televisietoestel van de standaard schiet.

## Optionele apparatuur

Plaats optionele onderdelen of apparatuur die elektromagnetische straling uitzendt op een afstand van van het televisietoestel. Anders kan beeldvervalsing en/of ruis optreden.



# Overzicht van de afstandsbediening

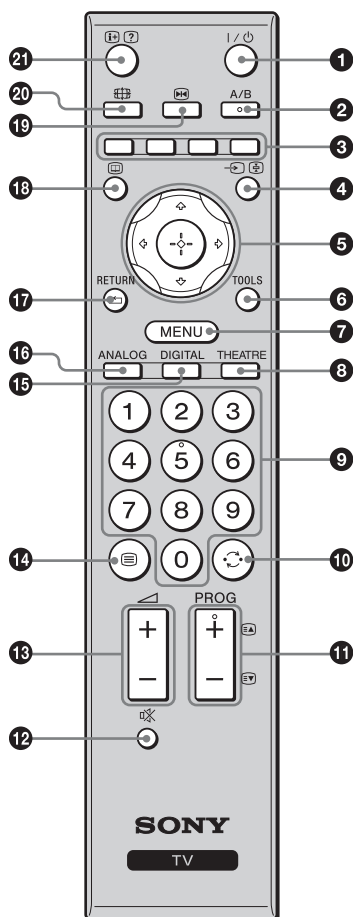

- Cijfertoets 5, PROG + en A/B hebben feelstippen. Gebruik deze reliëfpunten als referentie wanneer u de televisie bedient.
- Als u de televisie uitschakelt, wordt ook de theaterfunctie uitgeschakeld.

- I/⏻ – Televisie-stand-by**  
Hiermee wordt de televisie uitgeschakeld en ingeschakeld vanuit de stand-by stand.
- A/B – 2-talig (pagina 27)**
- Kleurtoetsen (pagina 14, 15, 17)**
- ↔/⏪ – Ingangskeuze / Tekst vastzetten**
  - In de televisiemodus (pagina 20): Hiermee selecteert u de ingangsbron uit de apparaten die zijn aangesloten op de televisieingangen.
  - In de tekstmodus (pagina 14): Hiermee zet u de huidige pagina vast.
- ↕/↔/↔/↔/+ (pagina 13, 23)**
- TOOLS (pagina 14, 20)**  
Met deze toets heeft u toegang tot verschillende opties voor het bekijken van beelden en het wijzigen/maken van de instellingen aan de hand van de ingangsbron en het beeldformaat.
- MENU (pagina 23)**
- THEATRE**  
U kunt de theaterfunctie in- en uitschakelen. Wanneer de theaterfunctie is ingeschakeld, worden de optimale geluidsuitvoer (indien de televisie met behulp van een HDMI-kabel is aangesloten op een audiosysteem) en beeldkwaliteit voor inhoud op filmbasis automatisch ingesteld.
- Cijfertoetsen**
  - In de televisiemodus: Hiermee kunt u de kanalen selecteren. Voor kanaalnummers 10 en hoger voert u het tweede en derde cijfer snel in.
  - In de tekstmodus: Hiermee voert u drie cijfers in om een pagina te selecteren.
- ↶ – Vorig kanaal**  
Met deze toets keert u terug naar het vorige kanaal waarnaar u (gedurende meer dan vijf seconden) hebt gekeken.
- PROG +/-/⏪/⏩**
  - In de televisiemodus (pagina 13): Hiermee selecteert u het volgende (+) of vorige (-) kanaal.
  - In de tekstmodus (pagina 14): Hiermee selecteert u de volgende (⏪) of vorige (⏩) pagina.
- ⏻ – Dempfen (pagina 13, 20)**
- ↔ +/- – Volume (pagina 20)**
- ☰ – Teletekst (pagina 13)**
- DIGITAL – Digitaalmodus (pagina 13)**
- ANALOG – Analoogmodus (pagina 13)**
- RETURN / ⏪**  
Met deze toets keert u terug naar het vorige scherm van elk afgebeeld menu.
- 📅 – EPG (Digitale Elektronische Programma Gids) (pagina 15)**
- ⏸ – Stilstaand beeld (pagina 13)**  
Met deze toets laat u het beeld op de televisie stilstaan.
- 📺 – Beeldformaat (pagina 14)**
- ⏪/? – Info / Tekst weergeven**
  - In de digitaalmodus: Met deze toets geeft u verkorte informatie over het huidige bekeken programma weer.
  - In de analoogmodus: Met deze toets geeft u informatie weer, zoals het huidige kanaalnummer en het beeldformaat.
  - In de tekstmodus (pagina 14): Met deze toets geeft u verborgen informatie weer (zoals antwoorden op een quiz).

# Overzicht van de knoppen en lampjes op de televisie

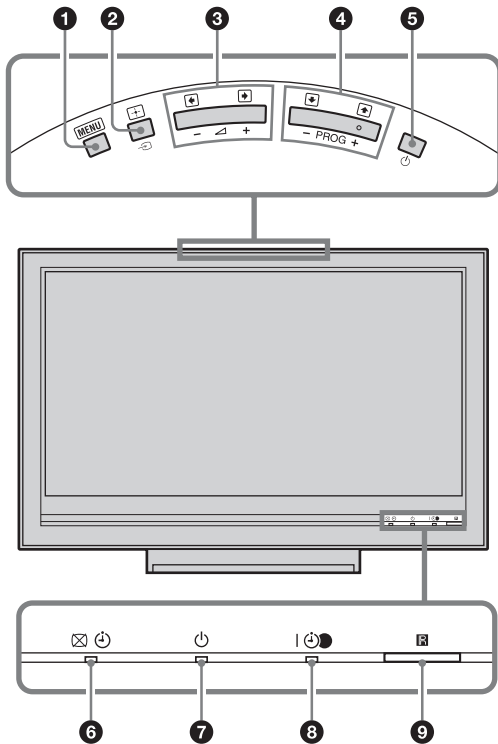

## 1 MENU (pagina 23)

## 2 / +/- – Ingangskeuze / OK

- In de televisiemodus (pagina 20): Hiermee selecteert u de ingangsbron uit de apparaten die zijn aangesloten op de televisieingangen.
- In het televisiemenu: Hiermee selecteert u het menu of de optie en bevestigt u de instelling.

## 3 +/- / /

- In de televisiemodus: Hiermee verhoogt (+) of verlaagt (-) u het volume.
- In het televisiemenu: Hiermee navigeert u naar rechts () of naar links () door de opties.

## 4 PROG +/- / /

- In de televisiemodus: Hiermee selecteert u het volgende (+) of vorige (-) kanaal.
- In het televisiemenu: Hiermee navigeert u omhoog () of omlaag () door de opties.

## 5 – Aan/uit

Hiermee zet u de televisie aan of uit.



Als u de televisie volledig wilt uitschakelen, moet u de stekker uit het stopcontact halen.

## 6 – Beeld Uit-lampje / Timer-lampje

- Dit lampje brandt groen als het beeld is uitgeschakeld (pagina 32).
- Dit lampje brandt oranje als de timer is ingesteld (pagina 31).

## 7 – Stand-by-lampje

Dit lampje brandt rood als de televisie stand-by staat.

## 8 – Aan/uit- / Timeropnameprogramma-lampje

- Dit lampje brandt groen als de televisie is ingeschakeld.
- Dit lampje brandt oranje wanneer een timeropname is ingesteld (pagina 15).
- Dit lampje brandt rood tijdens een timeropname.

## 9 Afstandsbedieningssensor / Lichtsensor (pagina 32)



- Ontvangt infraroodsignalen vanaf de afstandsbediening.
- Dek de sensor niet af omdat deze hierdoor niet meer kan werken.

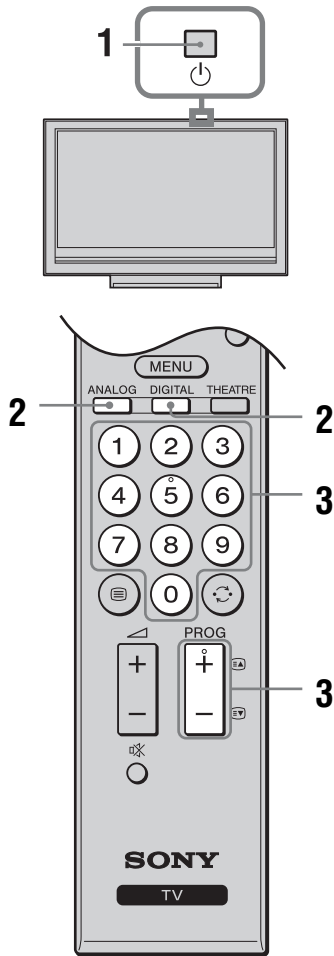

Controleer dat de televisie volledig uitgeschakeld is voordat u de stekker van het netsnoer uit het stopcontact trekt. Als u de stekker uit het stopcontact trekt terwijl de televisie nog ingeschakeld is, kan de indicator blijven branden of kan een storing in de televisie optreden.

# Televisie kijken











- 1** Druk op  op de bovenrand van de televisie om de televisie in te schakelen. Wanneer de televisie in de stand-by-stand staat (het  (stand-by-) lampje op het voorpaneel van de televisie brandt rood), drukt u op  op de afstandsbediening om de televisie in te schakelen.
- 2** Druk op DIGITAL om om te schakelen naar de digitaalmodus, of druk op ANALOG om om te schakelen naar de analogemodus. De beschikbaarheid van de kanalen is afhankelijk van de ingeschakelde modus.
- 3** Druk op de cijfertoetsen of op PROG +/- om een televisiekanaal te selecteren. Als u kanaal 10 en hoger wilt selecteren met de cijfertoetsen, drukt u snel op de tweede en derde cijfertoets.









Voor het selecteren van een digitaal kanaal met behulp van de Digitale Elektronische Programma Gids (EPG), zie pagina 15.

## In de digitaalmodus



Er wordt tijdelijk een informatiebalk afgebeeld. De balk kan de volgende pictogrammen bevatten.

- : Radioweergave
- : Gecodeerd/Abonnement-dienst
- : Meerdere audiotalen beschikbaar
- : Ondertitels beschikbaar
- : Ondertitels voor slechthorenden beschikbaar
- : Aanbevolen minimale leeftijd voor het bekijken van het huidige programma (4 tot en met 18 jaar)
- : Kinderslot
-  (rood):  
Het huidige programma wordt opgenomen

## Overige handelingen

Als u dit wilt	Drukt u op
Het beeld bevroren (stilstaand beeld)	 . Druk eenmaal om het kleine scherm te verwijderen en druk nogmaals om terug te keren naar de normale televisiemodus.  Deze functie is niet beschikbaar in geval van een computeringangsbron.
De programma-indextabel weergeven (alleen in de analogemodus)	 . Als u een analoge kanaal wilt selecteren drukt u op  en daarna op  .
Toegang tot de digitale favorieten (alleen in de digitale functie)	 . Voor meer informatie, zie pagina 17.
Het geluid dempen	 . Druk nogmaals op de toets om het geluid te herstellen.
De televisie vanuit stand-by inschakelen zonder geluid	 .

## Toegang tot teletekst

Druk op . Telkens als u op  drukt, wordt het scherm als volgt gewijzigd:  
Teletekst → Teletekst op het televisiebeeld geprojecteerd (gemengde modus) → Geen teletekst (teletekst is uitgeschakeld)

**Wordt vervolgd**

U selecteert een pagina door op de cijfertoetsen of / te drukken.

Druk op om een pagina vast te zetten.

Druk op / als u verborgen informatie wilt weergeven.



Als onderaan op de teletekstpagina vier gekleurde opties worden weergegeven, is Fastext beschikbaar. Fastext biedt snel en gemakkelijk toegang tot pagina's. Druk op de overeenkomstige gekleurde toets om de pagina weer te geven.

## Het beeldformaat handmatig aanpassen aan de uitzending

Druk herhaaldelijk op om het gewenste schermformaat te selecteren.

### Smart\*

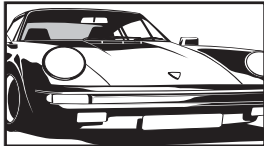

Geeft normale 4:3-uitzendingen weer met een nagebootst breedbeeldeffect. Het 4:3-beeld wordt uitgerekt, zodat het beeld schermvullend wordt.

### 4:3

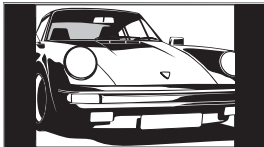

Geeft normale 4:3-uitzendingen (dat wil zeggen, geen breedbeeld) weer in de juiste verhoudingen.

### Wide

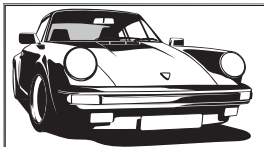

Geeft breedbeelduitzendingen (16:9) weer in de juiste verhoudingen.

### Zoom\*

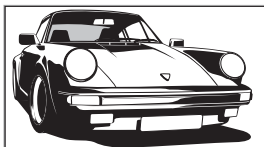

Geeft cinemascopie-uitzendingen (letterbox-formaat) weer in de juiste verhoudingen.

### 14:9\*

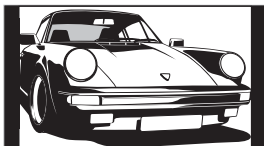

Geeft 14:9-uitzendingen weer in de juiste verhoudingen. Daardoor zijn zwarte balken zichtbaar op het scherm.

\* De boven- of onderkant van het beeld kan gedeeltelijk worden weggesneden.



- U kunt niet "4:3" of "14:9" instellen bij beelden van een HD-bronsignaal.
- U kunt deze functie niet gebruiken terwijl de digitale banner wordt afgebeeld.
- Bij "Smart" is het mogelijk dat sommige tekens en/of letters boven- en onderaan het beeld niet zichtbaar zijn. Als dat het geval is, kunt u "Verticale Grootte" selecteren op het "Beeldregeling"-menu en de verticale grootte instellen zodat ze weer zichtbaar zijn.



- Als "Auto formaat" is ingesteld op "Aan", zal de televisie automatisch het meest geschikte beeldformaat voor de uitzending instellen (pagina 28).
- U kunt de positie van het beeld afstellen in het geval "Smart" (50 Hz), "Zoom" of "14:9" is geselecteerd. Druk op / om het beeld omhoog of omlaag te bewegen (bijv. om de ondertiteling te kunnen lezen) (behalve bij 720p en 1080i).
- Selecteer "Smart" of "Zoom" om aan te passen aan 720p- of 1080i-bronbeelden waarvan de randen zijn afgesneden.

## Het Tools-menu gebruiken

Druk op TOOLS om de volgende opties voor het bekijken van een televisieprogramma af te beelden.

Opties	Beschrijving
Sluiten	Hiermee sluit u het Tools-menu.
Beeldmodus	Zie pagina 24.
Geluid Modus	Zie pagina 26.
Speaker	Zie pagina 30.
Audiotaal (alleen in digitaalmodus)	Zie pagina 38.
Ondertiteling instellen (alleen in digitaalmodus)	Zie pagina 38.
Volume	Hiermee stelt u het volumeniveau van de hoofdtelefoon in.
Sleep Timer	Zie pagina 31.
Power Saving	Zie pagina 32.
Auto klok instellen (alleen in analoogmodus)	Hiermee kunt u overschakelen naar de digitaalmodus en de tijd verkrijgen.
Systeeminformatie (alleen in digitaalmodus)	Hiermee beeldt u het systeeminformatiescherm af.





















# De Digitale Elektronische Programma Gids (EPG) raadplegen DV3\*





















- 1 Druk in de digitaalmodus op .
- 2 Voer de gewenste bediening uit zoals aangegeven in onderstaande tabel of afgebeeld op het scherm.

## Digitale Elektronische Programma Gids (EPG)

\* Het is mogelijk dat deze functie niet beschikbaar is in bepaalde landen en gebieden.

Als u dit wilt	Doet u dit
Een programma bekijken	Druk op  om het programma te selecteren, en druk daarna op  .
De EPG uitschakelen	Druk op  .
De informatie over de programma's per categorie sorteren – Categorielijst	<ol style="list-style-type: none"> <li>1 Druk op de blauwe toets.</li> <li>2 Druk op  om een categorie te selecteren, en druk daarna op .</li> </ol> <p>De beschikbare categorieën zijn o.a.:</p> <p><b>"Alle Categorieën"</b>: Bevat alle overige beschikbare kanalen.</p> <p><b>Categoriennaam (bijv. "Nieuws")</b>: Bevat alle kanalen overeenkomstig de geselecteerde categorie.</p>
Instellen van een programma dat opgenomen moet worden – Timer REC	<ol style="list-style-type: none"> <li>1 Druk op  om het programma te selecteren dat u wilt opnemen, en druk daarna op / .</li> <li>2 Druk op  om "Timer REC" te selecteren.</li> <li>3 Druk op  om de timers van de televisie en uw videorecorder in te stellen.</li> </ol> <p>Een rood  symbool wordt afgebeeld bij die programma-informatie. Het  lampje op het voorpaneel van de televisie brandt oranje.</p> <p></p> <p>Bovenstaande procedure kan ook worden gebruikt wanneer het op te nemen programma reeds is begonnen.</p>
Een programma selecteren dat automatisch op het scherm weergegeven moet worden zodra het begint – Herinnering	<ol style="list-style-type: none"> <li>1 Druk op  om het toekomstig programma te selecteren dat u wilt weergeven, en druk daarna op / .</li> <li>2 Druk op  om "Herinnering" te selecteren en druk vervolgens op .</li> </ol> <p>Bij de informatie van dat programma wordt het symbool  afgebeeld. Het  lampje op het voorpaneel van de televisie brandt oranje.</p> <p></p> <p>Als de televisie stand-by staat, wordt de televisie automatisch weer ingeschakeld als het programma gaat beginnen.</p>

Als u dit wilt	Doet u dit
De tijd en datum instellen van een programma dat u wilt opnemen – Handmatig timer REC	<ol style="list-style-type: none"> <li>1 Druk op .</li> <li>2 Druk op  om "Handmatig timer REC" te selecteren en druk vervolgens op .</li> <li>3 Druk op  om de datum te selecteren en druk vervolgens op .</li> <li>4 Stel de start- en stoptijd in op dezelfde manier zoals in stap 3.</li> <li>5 Druk op  om het programma te selecteren en druk vervolgens op .</li> <li>6 Druk op  om de timers van de televisie en uw videorecorder in te stellen. Het  lampje op het voorpaneel van de televisie brandt oranje.</li> </ol>
Een opname/herinnering annuleren – Timer-lijst	<ol style="list-style-type: none"> <li>1 Druk op .</li> <li>2 Druk op  om "Timer-lijst" te selecteren en druk vervolgens op .</li> <li>3 Druk op  om het programma, dat u wilt annuleren, te selecteren en druk vervolgens op .</li> <li>4 Druk op  om "Timer Annuleren" te selecteren en druk vervolgens op .</li> </ol> <p data-bbox="548 717 1227 769">Via een dialoogvenster wordt u gevraagd het annuleren van het programma te bevestigen.</p> <ol style="list-style-type: none"> <li>5 Druk op  om "Ja" te selecteren en druk vervolgens op  ter bevestiging.</li> </ol>



- Het instellen van de timer van de videorecorder via de televisie is alleen mogelijk met videorecorders die compatibel zijn met SmartLink. Als uw videorecorder niet compatibel is met SmartLink wordt er een melding afgebeeld als geheugensteuntje dat u de timer van de videorecorder moet instellen.
- Nadat het opnemen begonnen is, kunt u de televisie stand-by zetten, maar u mag de televisie niet volledig uitschakelen omdat dan het opnemen geannuleerd wordt.
- Als een leeftijdsbeperking voor programma's is geselecteerd, wordt een melding op het beeldscherm afgebeeld waarin u om een PIN-code wordt gevraagd. Voor meer informatie, zie "Kinderslot" op pagina 38.

# De digitale favorietenlijst gebruiken DV3\*



## Digitale favorietenlijst

\* Het is mogelijk dat deze functie niet beschikbaar is in bepaalde landen en gebieden.

De favorietenfunctie stelt u in staat maximaal vier lijsten op te geven met uw favoriete programma's.

- 1 Druk op MENU.
- 2 Druk op  $\uparrow/\downarrow$  om "Digit. favorieten" te selecteren en druk vervolgens op  $\oplus$ .
- 3 Voer de gewenste bediening uit zoals aangegeven in onderstaande tabel of afgebeeld op het scherm.



Maximaal 999 kanalen kunnen worden opgeslagen in de favorietenlijst.







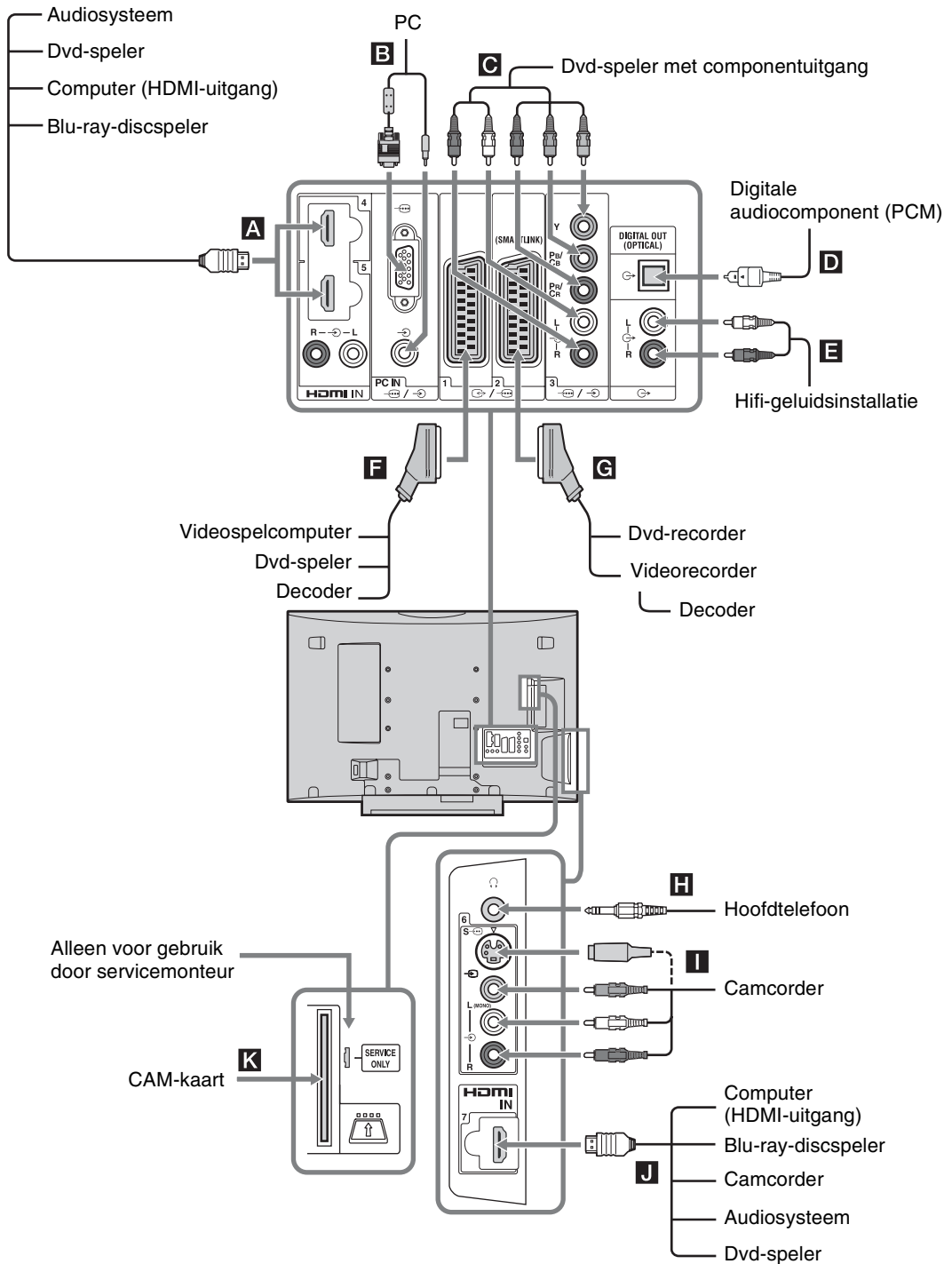































Als u dit wilt	Doet u dit
Voor de eerste keer uw Favorietenlijst samenstellen	<ol style="list-style-type: none"><li>1 Druk op <math>\oplus</math> om "Ja" te selecteren.</li><li>2 Druk op de gele toets om de Favorietenlijst te kiezen.</li><li>3 Druk op <math>\uparrow/\downarrow</math> om het kanaal te kiezen dat u wilt toevoegen, en druk daarna op <math>\oplus</math>. De in de Favorietenlijst opgeslagen kanalen worden aangeduid met een <math>\heartsuit</math> symbool.</li></ol>
Een kanaal bekijken	<ol style="list-style-type: none"><li>1 Druk op de gele toets om in uw Favorietenlijst te navigeren.</li><li>2 Druk op <math>\oplus</math> terwijl u een programma selecteert.</li></ol>
De Favorietenlijst uitschakelen	Druk op RETURN.
Kanalen toevoegen aan of wissen uit de Favorietenlijst die wordt bewerkt	<ol style="list-style-type: none"><li>1 Druk op de blauwe toets.</li><li>2 Druk op de gele toets om de Favorietenlijst te kiezen die u wilt bewerken.</li><li>3 Druk op <math>\uparrow/\downarrow</math> om het kanaal te kiezen dat u wilt toevoegen of verwijderen, en druk daarna op <math>\oplus</math>.</li></ol>
Alle kanalen wissen uit de huidige Favorietenlijst	<ol style="list-style-type: none"><li>1 Druk op de blauwe toets.</li><li>2 Druk op de gele toets om de Favorietenlijst te kiezen die u wilt bewerken.</li><li>3 Druk op de blauwe toets.</li><li>4 Druk op <math>\leftarrow/\rightarrow</math> om "Ja" te selecteren en druk vervolgens op <math>\oplus</math> ter bevestiging.</li></ol>

# Optionele apparatuur aansluiten

U kunt allerlei optionele apparaten op uw televisie aansluiten.





Aansluitingen	Ingangssymbool op het scherm	Beschrijving
<b>A</b> HDMI IN 4 of 5 <b>J</b> HDMI IN 7	 AV4,  AV5 of  AV7	<p>Sluit dit apparaat aan op de HDMI IN 4, 5 of 7 aansluiting als het apparaat een HDMI-aansluiting heeft. De digitale video- en audiosignalen zijn afkomstig van de apparatuur. Bovendien, wanneer apparatuur compatibel met HDMI-regeling is aangesloten, wordt communicatie met de aangesloten apparatuur ondersteund. Lees pagina 31 om deze communicatie in te stellen. Als het apparaat een DVI-aansluiting heeft, verbindt u de DVI-aansluiting met de HDMI IN 5-aansluiting via een DVI-HDMI-adapterinterface (niet meegeleverd), en sluit u de audio-uitgangsaansluitingen van het apparaat aan op de audio van de HDMI IN 5-aansluitingen.</p> <p></p> <ul style="list-style-type: none"> <li>• De HDMI-aansluitingen ondersteunen uitsluitend de volgende video-ingangssignaalformaten: 480i, 480p, 576i, 576p, 720p, 1080i, 1080p en 1080/24p.</li> <li>• Gebruik uitsluitend een HDMI-kabel waarop het HDMI-logo staat.</li> <li>• Als u een audiosysteem met een HDMI-aansluiting aansluit, moet u tevens de DIGITAL OUT-aansluiting aansluiten.</li> </ul>
<b>B</b> PC 	PC	<p>Sluit de computer aan op de PC  aansluiting. Het wordt aanbevolen een computerkabel met ferrietkernen te gebruiken.</p>
<b>C</b>  /  3	 AV3	<p>Sluit aan op de componentenvideoaansluitingen en de audio / 3-aansluitingen.</p>
<b>D</b> DIGITAL OUT (OPTICAL)		<p>Sluit de component aan op de DIGITAL OUT-aansluiting met behulp van een optische audiokabel.</p>
<b>E</b> 		<p>Sluit aan op de  audio-uitgangsaansluitingen om naar het geluid van de televisie te luisteren via een hifi-geluidsinstallatie.</p>
<b>F</b>  /  1	 AV1 of  AV1	<p>Sluit aan op de scart / 1-aansluiting. Als u de decoder aansluit, wordt het gecodeerde signaal van de televisie-tuner naar de decoder gezonden, waarna het gedecodeerde signaal van de decoder naar de televisie wordt gezonden.</p>
<b>G</b>  /  2	 AV2 of  AV2	<p>Sluit aan op de scart / 2-aansluiting. SmartLink is een rechtstreekse verbinding tussen de televisie en een video- of dvd-recorder.</p>
<b>H</b> Hoofdtelefoon		<p>Sluit de hoofdtelefoon aan op de -aansluiting als u het geluid van de televisie via de hoofdtelefoon wilt beluisteren.</p>
<b>I</b> S-  6 of  6, en  6	S-  6 of  AV6	<p>Sluit aan op de S-video S-6-aansluiting of de composietvideo 6-aansluiting, en op de audio 6-aansluitingen. Om beeldruis te voorkomen, mag u de videorecorder niet tegelijkertijd aansluiten op de video 6-aansluiting en de S-video S-6-aansluiting. Als u monoapparatuur aansluit, sluit u aan op de 6 L-aansluiting.</p>
<b>K</b>  CAM (Conditional Access Module)		<p>Sluit hierop aan om betaal-tv-diensten te gebruiken. Raadpleeg de gebruiksaanwijzing die bij uw CAM geleverd is voor meer informatie.</p> <p>Om de CAM-functie te gebruiken, verwijdert u de dummy-kaart uit de CAM-sleuf. Schakel de televisie uit als u de CAM in de CAM-sleuf steekt. Wanneer u de CAM niet gebruikt, adviseren wij u de dummy-kaart in de CAM-sleuf te laten zitten.</p> <p></p> <p>CAM wordt niet ondersteund in bepaalde landen/gebieden. Controleer dit bij uw erkende dealer.</p>

# Beelden van een aangesloten apparaat bekijken

Schakel het aangesloten apparaat aan en voer een van de volgende stappen uit.

## Voor apparatuur die is aangesloten op de SCART-aansluitingen met een volledige 21-pins SCART-kabel (pagina 18)

Start de weergave op het aangesloten apparaat. Het beeld van het aangesloten apparaat verschijnt op het scherm.

## Voor een automatisch geprogrammeerde videorecorder (pagina 6)

Druk in de analoogmodus op PROG +/- of de cijfertoetsen om een videokanaal te selecteren.

## Voor andere apparaten (pagina 18)

Druk op / om de lijst met aangesloten apparatuur af te beelden. Druk op / om de gewenste ingangsbron te selecteren en druk vervolgens op . (Het oplichtende item wordt geselecteerd als binnen 2 seconden nadat op / is gedrukt geen bediening heeft plaatsgevonden.) Als de ingangsbron is ingesteld op "Overslaan" op het "AV voorkeuze"-submenu van het "AV-instellingen"-menu (pagina 30), wordt die ingangsbron niet afgebeeld in de lijst.

## Overige handelingen

Als u dit wilt	Doet u dit
Terugkeren naar de normale televisiemodus	Druk op DIGITAL of ANALOG.
De indextabel met ingangssignalen weergeven (behalve in de televisiemodus)	Druk op  om de indextabel met ingangssignalen weer te geven. Om een ingangsbron te selecteren, drukt u op /, en drukt u daarna op .
Het volumeniveau veranderen van het aangesloten audiosysteem dat compatibel is met HDMI-regeling	Druk op  +/-.

Als u dit wilt	Doet u dit
Het geluid onderbreken van het aangesloten audiosysteem dat compatibel is met HDMI-regeling	Druk op . Druk nogmaals op de toets om het geluid te herstellen.

## Het Tools-menu gebruiken

Druk op TOOLS om de volgende opties af te beelden tijdens het bekijken van beelden vanaf aangesloten apparatuur.

Opties	Beschrijving
Sluiten	Hiermee sluit u het Tools-menu.
Beeldmodus (behalve als de computer de ingangsbron is)	Zie pagina 24.
Weergavemodus (alleen als de computer de ingangsbron is)	Zie pagina 24.
Geluid Modus	Zie pagina 26.
Speaker	Zie pagina 30.
PAP (behalve als de computer de ingangsbron is)	Zie pagina 21.
PIP (alleen als de computer de ingangsbron is)	Zie pagina 21.
Auto Adjustment (alleen als de computer de ingangsbron is)	Zie pagina 33.
Horiz. Verschuiven (alleen als de computer de ingangsbron is)	Zie pagina 33.
Vertic. Verschuiven (alleen als de computer de ingangsbron is)	Zie pagina 33.
Volume	Hiermee stelt u het volumeniveau van de hoofdtelefoon in.

Opties	Beschrijving
Sleep Timer (behalve als de computer de ingangsbron is)	Zie pagina 31.
Power Saving	Zie pagina 32.
Auto klok instellen	Hiermee kunt u overschakelen naar de digitaalmodus en de tijd verkrijgen.

## Twee beelden tegelijkertijd bekijken – PAP (Picture and Picture)

U kunt twee beelden (externe invoer en televisieprogramma) tegelijkertijd op het beeldscherm weergeven.

Sluit het optionele apparaat aan (pagina 18) en zorg ervoor dat de beelden van dit apparaat op het beeldscherm worden weergegeven (pagina 20).



- Deze functie is niet beschikbaar in geval van een computeringangsbron.
- U kunt de grootte van de beelden niet veranderen.
- U kunt analoge televisiebeelden niet weergeven in het televisieprogrammabeeld terwijl AV1, AV2 of AV6-video wordt weergegeven in het extern ingevoerde beeld.

**1** Druk op TOOLS om het Tools-menu af te beelden.

**2** Druk op / om "PAP" te selecteren en druk vervolgens op .

Het beeld van het aangesloten apparaat wordt weergegeven aan de linkerkant en het televisieprogramma aan de rechterkant van het beeldscherm.

**3** Druk op de cijfertoetsen of op PROG +/- om het kanaal te selecteren.

### Terugkeren naar de enkelbeeldfunctie

Druk op of RETURN.



Het geluid van het beeld in het groene frame wordt weergegeven. U kunt het geluid van de beelden omschakelen door op / te drukken.

## Twee beelden tegelijkertijd bekijken – PIP (Picture in Picture)

U kunt twee beelden (ingevoerd vanaf de computer en het televisieprogramma) tegelijkertijd op het scherm bekijken.

Sluit een computer aan (pagina 18) en zorg ervoor dat de beelden vanaf de computer op het scherm worden weergegeven.



- U kunt geen resoluties hoger dan WXGA (1280 × 768 pixels) weergeven.
- "Power Management" is niet beschikbaar in de PIP-functie (pagina 33).

**1** Druk op TOOLS om het Tools-menu af te beelden.

**2** Druk op / om "PIP" te selecteren en druk vervolgens op .

Het beeld vanaf de aangesloten computer wordt weergegeven over het hele scherm en het beeld van het televisieprogramma wordt in de rechterhoek weergegeven.

U kunt op /// drukken om de positie van het beeld van het televisieprogramma te veranderen.

**3** Druk op de cijfertoetsen of op PROG +/- om het kanaal te selecteren.

### Terugkeren naar de enkelbeeldfunctie

Druk op RETURN.



U kunt het hoorbare geluid van de beelden wisselen door "Audio ruilen" te selecteren in het Tools-menu.

---

# De HDMI-regeling gebruiken

Met HDMI-regeling is het mogelijk dat apparatuur elkaar bestuurt met behulp van HDMI CEC (Consumer Electronics Control) zoals gespecificeerd door HDMI.

U kunt gecombineerde regelbedieningen uitvoeren tussen apparatuur die compatibel is met de Sony HDMI-regeling, zoals een televisie, dvd-recorder met vaste schijf en audiosysteem, door de apparatuur op elkaar aan te sluiten met behulp van HDMI-kabels. Zorg ervoor dat u de compatibele apparatuur correct aansluit en instelt om de HDMI-regeling te kunnen gebruiken.

## Apparatuur compatibel met HDMI-regeling aansluiten

Sluit de compatibele apparatuur en de televisie op elkaar aan met behulp van een HDMI-kabel. Als u een audiosysteem aansluit, moet u naast de HDMI-kabel tevens de DIGITAL OUT (optisch)-aansluiting of de audio-uitgangsaansluitingen van de televisie aansluiten op het audiosysteem met behulp van een geschikte kabel. Voor verdere informatie, zie pagina 18.

## De HDMI-regeling instellen

De HDMI-regeling moet zijn ingesteld op zowel de televisie als de aangesloten apparatuur. Zie "HDMI-instellingen" op pagina 31 voor de instellingen van de televisie. Raadpleeg de gebruiksaanwijzing van de aangesloten apparatuur voor informatie over het instellen.

## Functies van de HDMI-regeling

- De aangesloten apparatuur wordt uitgeschakeld in combinatie met de televisie.
- De televisie wordt ingeschakeld in combinatie met de aangesloten apparatuur en schakelt de ingangsbron automatisch om naar de apparatuur wanneer de apparatuur begint met weergeven.
- Als u een aangesloten audiosysteem inschakelt terwijl de televisie is ingeschakeld, wordt de ingangsbron omgeschakeld naar het audiosysteem.
- Van een aangesloten audiosysteem wordt het volumeniveau ingesteld en het geluid onderbroken.

## De MENU functies gebruiken

# Navigeren in de menu's

Met "MENU" kunt u gebruik maken van verschillende handige functies van deze televisie. U kunt gemakkelijk kanalen of ingangsbronnen selecteren en de instellingen van uw televisie veranderen.

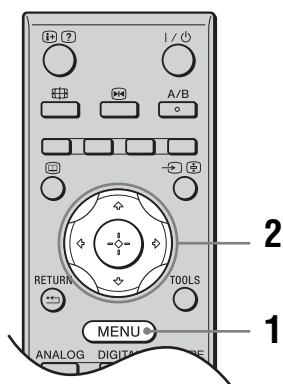

- 1 Druk op MENU.
- 2 Druk op om een optie te selecteren, en druk daarna op . Druk op MENU als u het menu wilt verlaten.

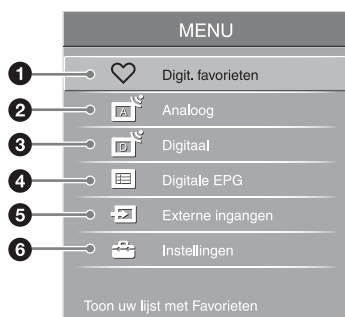

- 1 **Digit. favorieten\***  
Hiermee beeldt u de favorietenlijst af (pagina 17).
- 2 **Analoog**  
Hiermee keert u terug naar het laatst bekeken analoge kanaal.
- 3 **Digitaal\***  
Hiermee keert u terug naar het laatst bekeken digitale kanaal.
- 4 **Digitale EPG\***  
Hiermee beeldt u de Digitale Elektronische Programma Gids (EPG) af (pagina 15).

## 5 Externe ingangen

Hiermee selecteert u de op uw televisie aangesloten apparatuur.

- Om het gewenste externeingangssignaal te bekijken, moet u het bronapparaat selecteren en vervolgens op drukken.
- Om een naam toe te wijzen aan een externe ingang, selecteert u "Bewerk AV labels" en leest u vervolgens pagina 30.
- Om de lijst met aangesloten apparatuur compatibel met HDMI-regeling te bekijken, selecteert u "Selectie HDMI-apparatuur".

## 6 Instellingen

Hiermee beeldt u het menu "Instellingen" af waarop u de meeste geavanceerde instellingen en aanpassingen kunnen worden gemaakt.

- 1 Druk op om een menupictogram te selecteren, en druk daarna op .
- 2 Druk op om een optie te selecteren of een instelling te veranderen, en druk daarna op .

Voor meer informatie over de instellingen, zie pagina 24 tot en met 39.



De onderdelen verschillen afhankelijk van de situatie. Onderdelen die niet beschikbaar zijn worden grijs of niet afgebeeld.

- \* Het is mogelijk dat deze functie niet beschikbaar is in bepaalde landen en gebieden.

# Beeld-menu

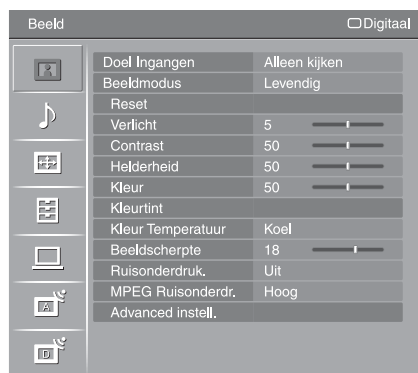

U kunt de onderstaande opties selecteren in het "Beeld"-menu. Om opties te selecteren in "Instellingen", raadpleegt u "Navigeren in de menu's" (pagina 23).

## Doel Ingangen

Hiermee selecteert u of de gemaakte instellingen in het "Beeld"-menu moeten worden toegepast op alle ingangssignalen of alleen op deingangssignaal waar momenteel naar wordt gekeken.

**"Allen"**: Hiermee zijn de instellingen van toepassing op alle ingangssignalen.

**"Alleen kijken"**: Hiermee zijn de instellingen alleen van toepassing op het huidige ingangssignaal.

## Beeldmodus

Hiermee selecteert u de beeldmodus, behalve voor een pc-ingangsbron. De opties voor "Beeldmodus" kunnen verschillen afhankelijk van de "Video/Foto"-instelling (pagina 29).

**"Levendig"**: Voor een beeld met meer contrast en scherpte.

**"Standaard"**: Voor een standaardbeeld. Deze instelling wordt aanbevolen voor home entertainment.

**"Bioscoop"**: Voor het bekijken van films. Het meest geschikt voor weergave in een theaterachtige omgeving. Deze beeldinstelling is in samenwerking met Sony Pictures Entertainment ontwikkeld om films zo weer te geven als de maker heeft bedoeld.

**"Foto"**: Voor het optimaal instellen van de beeldkwaliteit van foto's.

## Weergavemodus

Hiermee selecteert u de schermmodus voor een pc-ingangsbron.

**"Video"**: Voor videobeelden.

**"Tekst"**: Voor tekst, schema's of tabellen.

## Reset

Hiermee stelt u alle "Beeld"-instellingen terug, behalve "Doel Ingangen", "Beeldmodus" en "Weergavemodus", op de fabrieksinstellingen.

## Verlicht

Hiermee stelt u de helderheid van de verlichting in.

## Contrast



Hiermee wordt het beeldcontrast vergroot/verkleind.

## Helderheid

Hiermee wordt het beeld lichter of donkerder.

## Kleur

Hiermee wordt de kleurintensiteit te vergroot/verkleind.

<b>Kleurtint</b>	<p>Hiermee worden de groene tinten en rode tinten versterkt of afgezwakt.</p> <p> "Kleurtint" kan alleen worden aangepast voor NTSC-kleursignalen (zoals op Amerikaanse videobanden).</p>
<b>Kleur Temperatuur</b>	<p>Hiermee stelt u de witte kleur in het beeld in.</p> <p><b>"Koel"</b>: Om de witte kleuren een blauwe tint te geven.</p> <p><b>"Neutraal"</b>: Om de witte kleuren een neutrale tint te geven.</p> <p><b>"Warm 1"/"Warm 2"</b>: Om de witte kleuren een rode tint te geven. De rode tint van "Warm 2" is sterker dan van "Warm 1".</p> <p> "Warm 1" en "Warm 2" zijn niet beschikbaar wanneer "Beeldmodus" is ingesteld op "Levendig".</p>
<b>Beeldscherpte</b>	<p>Hiermee wordt de scherpte van het beeld te vergroot/vermindert.</p>
<b>Ruisonderdruk.</b>	<p>Hiermee onderdrukt u de beeldruis (sneeuw) in een zwak ontvangstsignaal.</p> <p><b>"Auto"</b>: Om de beeldruis automatisch te onderdrukken (alleen in de analoogmodus).</p> <p><b>"Hoog"/"Midden"/"Laag"</b>: Om de sterkte van de ruisonderdrukking te wijzigen.</p> <p><b>"Uit"</b>: Hiermee schakelt u de "Ruisonderdruk."-functie uit.</p>
<b>MPEG Ruisonderdr.</b>	<p>Hiermee wordt de beeldruis in videomateriaal met MPEG-compressie vermindert.</p>
<b>Advanced instell.</b>	<p>Hiermee stelt u de beeldmodus nog gedetailleerder in. Als "Beeldmodus" ingesteld wordt op "Bioscoop", "Foto" of "Standaard", is het mogelijk deze instellingen te maken/wijzigen.</p> <p><b>"Reset"</b>: Hiermee stelt u alle geavanceerde instellingen terug op de fabrieksinstellingen.</p> <p><b>"Zwartcorrectie"</b>: Hiermee worden de donkere kleuren van het beeld versterkt om een groter contrast te bewerkstelligen.</p> <p><b>"Adv. contrastoptimalisatie"</b>: Hiermee stelt u automatisch "Verlicht" en "Contrast" terug op de meest geschikte instellingen aan de hand van de helderheid van het beeldscherm. Deze instelling werkt vooral goed bij donkere beelden. Hiermee wordt het contrast van donkere beelden groter.</p> <p><b>"Gamma"</b>: Hiermee past u de balans tussen lichte en donkere delen van het beeld aan.</p> <p><b>"Helder wit"</b>: Hiermee worden de witte kleuren benadrukt.</p> <p><b>"Live Colour"</b>: Hierdoor worden de kleuren levendiger.</p> <p><b>"Kleurenbereik"</b>: Hiermee verandert u het kleurreproductiegamma. "Uitgebreid" reproduceert levendige kleuren en "Standaard" reproduceert de standaardkleuren.</p>

# Geluid-menu

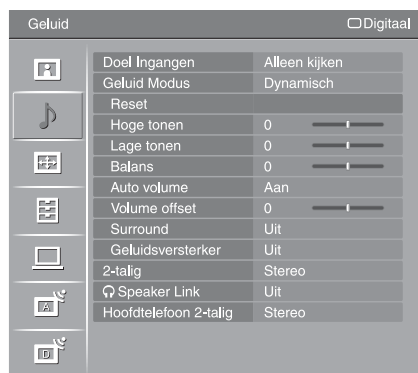

U kunt de onderstaande opties selecteren in het "Geluid"-menu. Om opties te selecteren in "Instellingen", raadpleegt u "Navigeren in de menu's" (pagina 23).

---

## Doel Ingangen

Hiermee selecteert u of de gemaakte instellingen in het "Geluid"-menu moeten worden toegepast op alle ingangssignalen of alleen op de ingangssignaal waar momenteel naar wordt gekeken.

**"Allen"**: Hiermee zijn de instellingen van toepassing op alle ingangssignalen.

**"Alleen kijken"**: Hiermee zijn de instellingen alleen van toepassing op het huidige ingangssignaal.

---

## Geluid Modus

**"Dynamisch"**: Versterkt de hoge en lage tonen.

**"Standaard"**: Voor een standaard geluidswaergave. Deze instelling wordt aanbevolen voor home entertainment.

**"Gebruiker"**: Vlakke karakteristiek. Hiermee kunt u ook uw favoriete instelling opslaan.

---

## Reset

Hiermee stelt u alle "Geluid"-instellingen terug, behalve "Doel Ingangen", "Geluid Modus", "2-talig", "Speaker Link" en "Hoofdtelefoon 2-talig", op de fabrieksinstellingen.

---

## Hoge tonen

Hiermee past u geluiden met een hoge toonhoogte aan.

---

## Lage tonen

Hiermee past u geluiden met een lage toonhoogte aan.

---

## Balans

Hiermee stelt u de balans tussen de linker- en rechterluidspreker in.

---

## Auto volume

Hiermee zorgt u dat het volumenniveau gelijk blijft, zelfs wanneer het geluidsvolume schommelt (bijvoorbeeld doordat reclames vaak luider zijn dan programma's).

---

## Volume offset

Hiermee stelt u het volumenniveau in van de huidige ingangsbron in verhouding tot de andere ingangsbronnen wanneer "Doel Ingangen" is ingesteld op "Alleen kijken".

---



---

## Surround

**"S-FORCE Front Surround"**: Beschikbaar voor uitzendingen van normaal stereogeluid en uitzendingen van 5.1-kanalen digitaal surroundgeluid, en de audio-invoer van aangesloten apparatuur.

**"Uit"**: Reproduceert uitzendingen van 5.1-kanalen en ander digitaal surroundgeluid na omzetting als normaal stereogeluid (2-kanalen). Reproduceert het originele geluid van andere uitzendingen onveranderd.

---

## Geluidsversterker

Geeft geluid meer impact door te compenseren voor de fase-effecten van luidsprekers.

---

## 2-talig

Hiermee selecteert u het luidsprekergeluid voor een stereo-uitzending of een tweetalige uitzending.

**"Stereo"/"Mono"**: Voor een stereo-uitzending.

**"A"/"B"/"Mono"**: Bij tweetalige uitzendingen selecteert u "A" voor geluidskanaal 1, "B" voor geluidskanaal 2, of "Mono" voor een monokanaal indien beschikbaar.



Als u een ander apparaat selecteert dat op de televisie is aangesloten, stelt u "2-talig" in op "Stereo", "A" of "B". Echter, wanneer externe apparatuur aangesloten op de HDMI-aansluiting is geselecteerd, wordt dit onveranderbaar ingesteld op "Stereo".

---

## Speaker Link

Hiermee schakelt u de ingebouwde televisie-luidsprekers in of uit bij aansluiting van de hoofdtelefoon.

**"Aan"**: Het geluid wordt alleen uitgevoerd door de hoofdtelefoon.

**"Uit"**: Het geluid wordt uitgevoerd door zowel de televisie als de hoofdtelefoon.

---

## Hoofdtelefoon 2-talig

Hiermee selecteert u het hoofdtelefoongeluid voor een stereo-uitzending of een tweetalige uitzending, welke afhankelijk is van de instelling bij "2-talig".

---

# Beeldregeling-menu



U kunt de onderstaande opties selecteren in het "Beeldregeling"-menu. Om opties te selecteren in "Instellingen", raadpleegt u "Navigeren in de menu's" (pagina 23).

## Doel Ingangen

Hiermee selecteert u of de gemaakte instellingen in het "Beeldregeling"-menu moeten worden toegepast op alleingangssignalen of alleen op deingangssignaal waar momenteel naar wordt gekeken.

**"Allen"**: Hiermee zijn de instellingen van toepassing op alleingangssignalen.

**"Alleen kijken"**: Hiermee zijn de instellingen alleen van toepassing op het huidigeingangssignaal.

## Schermmodus

Voor meer informatie over het schermformaat, leest u "Het beeldformaat handmatig aanpassen aan de uitzending" op pagina 14.

## Auto formaat

Hiermee wijzigt u automatisch het beeldformaat op basis van het uitgezonden signaal. Als u de instelling wilt behouden, selecteert u "Uit".



Zelfs als "Auto formaat" is ingesteld op "Aan" of "Uit", kunt u het beeldformaat altijd wijzigen door herhaaldelijk op  te drukken.

## 4:3 standaard

Hiermee selecteert u het standaard beeldformaat voor 4:3-uitzendingen.

**"Smart"**: Geeft normale 4:3-uitzendingen weer met een nagebootst breedbeeldeffect.

**"4:3"**: Geeft normale 4:3-uitzendingen weer in de juiste verhoudingen.

**"Uit"**: Hiermee blijft bij verandering van kanaal ofingangssignaal de huidige "Schermmodus"-instelling behouden.

## Beeld bereik

Hiermee kunt u het zichtbare deel van het beeld aanpassen.

**"Hoge resolutie"**: Hiermee geeft u het beeld weer voor 1080i (alleen HDMI of component)-ingangbronnen of 1080p (alleen HDMI)-ingangbronnen in het oorspronkelijke beeldformaat wanneer delen van het beeld zijn afgesneden.

**"Normaal"**: Voor weergave van het beeld in het aanbevolen formaat.

**"-1"/"-2"**: Voor het vergroten van het beeld zodat de randen verborgen blijven.



"Hoge resolutie" is alleen beschikbaar wanneer "Schermmodus" is ingesteld op "Wide".

## Horiz. Verschuiven

Hiermee past u de horizontale positie van het beeld aan.

## Vertic. Verschuiven

Hiermee stelt u de verticale positie van het beeld in wanneer "Schermmodus" is ingesteld op "Smart" (50 Hz), "Zoom" of "14:9".

## Verticale Grootte

Hiermee stelt u de verticale grootte van het beeld in wanneer "Schermmodus" is ingesteld op "Smart", "Zoom" of "14:9".

# Instellingen-menu

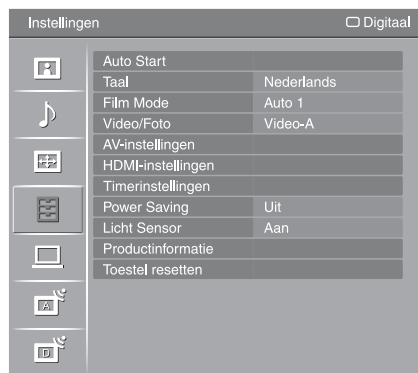

U kunt de onderstaande opties selecteren in het "Instellingen"-menu. Om opties te selecteren in "Instellingen", raadpleegt u "Navigeren in de menu's" (pagina 23).

## Auto Start

Hiermee start u de begininstellingen waarbij de taal en het land/gebied worden geselecteerd, en op alle beschikbare analoge en digitale kanalen wordt afgestemd. Normaal gesproken hoeft u deze handeling niet uit te voeren, omdat de taal en het land/gebied al zijn geselecteerd en de kanalen al zijn geprogrammeerd tijdens het installeren van de televisie (pagina 6).

Via deze optie kunt u dit proces echter herhalen (bijvoorbeeld om de televisie opnieuw te programmeren nadat u bent verhuisd of om nieuwe kanalen te zoeken).

## Taal

Hiermee selecteert u de taal waarin de menu's worden weergegeven.

## Film Mode

Hiermee krijgt u soepelere beeldbewegingen bij weergave van beelden vanaf de dvd-speler of videorecorder opgenomen als film, die minder wazig en korrelig zijn.

**"Auto 1"**: Hiermee krijgt u soepelere beeldbewegingen dan in de originele inhoud op filmbasis. Gebruik deze instelling voor standaardgebruik.

**"Auto 2"**: Hiermee krijgt u de originele inhoud op filmbasis onveranderd.

**"Uit"**: Hiermee schakelt u de "Film Mode"-functie uit.



Als het beeld onregelmatige signalen of te veel ruis bevat, wordt "Film Mode" automatisch uitgeschakeld, zelfs als "Auto 1" of "Auto 2" is gekozen.

## Video/Foto

Hiermee krijgt u een geschikte beeldkwaliteit door de optie te selecteren aan de hand van de ingangsbron (bewegende of stilstaande beelden).

**"Video-A"**: Hiermee stelt u de geschikte beeldkwaliteit in afhankelijk van de ingangsbron, bewegende of stilstaande beelden, wanneer een Sony-apparaat compatibel met HDMI-uitvoer dat de "Video-A"-functie ondersteunt rechtstreeks is aangesloten.

**"Video"**: Hiermee krijgt u een geschikte beeldkwaliteit voor bewegende beelden.

**"Foto"**: Hiermee krijgt u een geschikte beeldkwaliteit voor stilstaande beelden.



- De instelling staat onveranderlijk ingesteld op "Video" als de "Video-A"-functie niet wordt ondersteund, zelfs als "Video-A" is geselecteerd.
- "Video/Foto" is alleen beschikbaar bij HDMI- en component-ingangsbronnen (1080p en 1080i).

---

## AV-instellingen

### AV voorkeuze

Hiermee stelt u een naam in voor een apparaat dat is aangesloten op de aansluitingen aan de zij- of achterkant. Deze naam wordt kort op het scherm weergegeven wanneer het apparaat wordt geselecteerd. U kunt ingangssignalen van aangesloten apparatuur overslaan waarvan u niet wilt dat deze op het scherm afgebeeld worden.

1 Druk op / om de gewenste ingangsbron te selecteren en druk vervolgens op .

2 Druk op / om de gewenste optie te selecteren en druk vervolgens op .

**Identificatielabels apparatuur:** Maakt gebruik van een van de vooraf ingestelde labels om een naam toe te wijzen aan aangesloten apparatuur.

**"Wijzig":** Hiermee maakt u uw eigen naam. Voer de stappen 2 tot en met 4 uit onder "Programmanaam" (pagina 34).

**"Overslaan":** Slaat een overbodige ingangsbron over.

### Auto S Video

Hiermee selecteert u het ingangssignaal van de S-video-aansluitingen 6 als de 6/6 aansluitingen beide aangesloten zijn.

### AV2 uitgang

Hiermee stelt u in dat een signaal wordt uitgevoerd via de aansluiting met de aanduiding 2 op de achterzijde van de televisie. Als u een videorecorder of andere opnameapparatuur aansluit op de aansluiting 2, kunt u opnemen van de apparatuur die is aangesloten op andere aansluitingen van de televisie.

**"TV":** Hiermee voert u het uitgezonden signaal van de antenne uit.

**"AV1":** Hiermee voert u signalen uit van apparatuur die is aangesloten op de 1-aansluiting.

**"AV6":** Hiermee voert u signalen uit van apparatuur die is aangesloten op de 6-aansluiting.

**"Auto":** Hiermee voert u de signalen uit van wat er op het scherm wordt weergegeven (behalve signalen van de aansluitingen 3, HDMI IN 4, HDMI IN 5, HDMI IN 7 en PC ).

### Speaker

Hiermee schakelt u de interne luidsprekers van de televisie in/uit.

**"TV-speaker":** De luidsprekers van de televisie worden ingeschakeld om naar het geluid van de televisie te kunnen luisteren via de luidsprekers van de televisie.

**"Audiosysteem":** De luidsprekers van de televisie worden uitgeschakeld zodat u de geluidswaergave alleen kunt beluisteren via externe audio-apparatuur die is aangesloten op de audio-uitgangen.

Wanneer een apparaat compatibel met HDMI-regeling is aangesloten, kunt u het aangesloten apparaat inschakelen in combinatie met de televisie. Deze instelling moet worden gemaakt nadat het apparaat is aangesloten.

### Audio uit

**"Variabel":** De audio-uitvoer van uw audiosysteem kan worden geregeld met de afstandsbediening van de televisie.

**"Vast":** De audio-uitvoer van de televisie ligt vast. Gebruik de volumeregeling van uw audioreceiver om het volumeniveau (en andere audio-instellingen) te regelen via uw audiosysteem.



"Audio uit" is niet beschikbaar voor een audiosysteem dat is aangesloten op de televisie met behulp van de HDMI-aansluitingen.

### Kleurensysteem

Hiermee selecteert u het kleursysteem ("Auto", "PAL", "SECAM", "NTSC3.58", "NTSC4.43" of "PAL60") dat overeenkomt met het ingangssignaal van de ingangsbron.

## HDMI-instellingen

Dit wordt gebruikt voor het instellen van de apparaten compatibel met HDMI-regeling die zijn aangesloten op de HDMI-aansluitingen. Merk op dat de instelling van de koppeling ook moet worden gemaakt op het aangesloten apparaat compatibel met HDMI-regeling.

### HDMI-besturing

Hiermee stelt u in of apparatuur compatibel met HDMI-regeling moet worden gecombineerd met de televisie. Indien ingesteld op "Aan", kunnen de volgende menuonderdelen worden geselecteerd.

### Auto apparatuur uit

Wanneer dit is ingesteld op "Aan", wordt de apparatuur compatibel met HDMI-regeling uitgeschakeld gecombineerd met de televisie.

### Auto tv aan

Wanneer dit is ingesteld op "Aan", wordt de televisie ingeschakeld gecombineerd met de apparatuur compatibel met HDMI-regeling.

### Update apparatuurlijst

Hiermee wordt de "HDMI-apparatuurlijst" aangemaakt of bijgewerkt. Maximaal 11 apparaten compatibel met HDMI-regeling kunnen worden aangesloten, en maximaal 5 apparaten kunnen worden aangesloten op een enkele aansluiting. Zorg ervoor dat u de "HDMI-apparatuurlijst" bijwerkt nadat u de aansluiting of instellingen van apparaten compatibel met HDMI-regeling hebt veranderd.

### HDMI-apparatuurlijst

Hiermee beeldt u de apparatuur compatibel met HDMI-regeling af.



U kunt "HDMI-instellingen" niet gebruiken wanneer een audiosysteem compatibel met HDMI-regeling is gecombineerd met de televisie.

## Timerinstellingen

Hiermee stelt u een tijdsduur in waarna de televisie in-/uitgeschakeld wordt.

### Sleep Timer

Hiermee stelt u een tijdsduur in waarna de televisie automatisch stand-by wordt gezet.

Wanneer "Sleep Timer" is geactiveerd, brandt het ☺ (Timer-) lampje op het voorpaneel van de televisie oranje.



- Als u de televisie uitschakelt en weer inschakelt, wordt "Sleep Timer" weer ingesteld op "Uit".
- Eén minuut voordat de televisie overschakelt naar de stand-by-stand wordt een melding weergegeven op het scherm.

### Timer Aan

Hiermee stelt u de timer in voor het inschakelen van de televisie vanuit stand-by. **"Dag"**: Hiermee selecteert u de dag waarop de "Timer Aan" moet worden geactiveerd.

**"Tijd"**: Hiermee stelt u het tijdstip in waarop de televisie ingeschakeld moet worden.

**"Duur"**: Hiermee stelt u een tijdsduur in waarna de televisie automatisch stand-by moet worden gezet.

**"Volume-instellingen"**: Hiermee stelt u het geluidsniveau in voor als de televisie door de timer wordt ingeschakeld.

### Klokinstelling

Hiermee kunt u de tijd handmatig instellen. Als de televisie digitale kanalen ontvangt, kan de klok niet handmatig worden ingesteld, aangezien deze is ingesteld op de tijdcode van het uitgezonden signaal.

---

## Power Saving

Hiermee schakelt u "Power Saving" in waarmee u het stroomverbruik van de televisie verlaagt.

Wanneer "Beeld uit" is geselecteerd, wordt het beeld uitgeschakeld en brandt het  (Beeld Uit-) lampje op het voorpaneel van de televisie groen. De geluidswaergave blijft ongewijzigd.

---

## Licht Sensor

**"Aan"**: Hiermee stelt u de beeldwaergave automatisch optimaal in aan de hand van het omgevingslicht in de kamer.

**"Uit"**: Hiermee schakelt u de "Licht Sensor"-functie uit.



Zorg ervoor dat niets de lichtsensor bedekt omdat deze hierdoor niet meer kan werken. Zie pagina 12 voor meer informatie over de sensor.

---

## Productinformatie

Hiermee beeldt u de productinformatie van uw televisie af.

---

## Toestel resetten

Hiermee stelt u alle instellingen terug op de fabrieksinstellingen waarna het "Auto Start"-scherm wordt afgebeeld.



- Schakel de televisie niet uit gedurende deze tijdsduur (die ongeveer 30 seconden duurt) en druk niet op enige toets.
  - Alle instellingen, waaronder de Digitale favorietenlijst, het land/gebied, de taal, automatisch afgestemde kanalen, enz., zullen worden teruggesteld.
-

# PC instellingen-menu

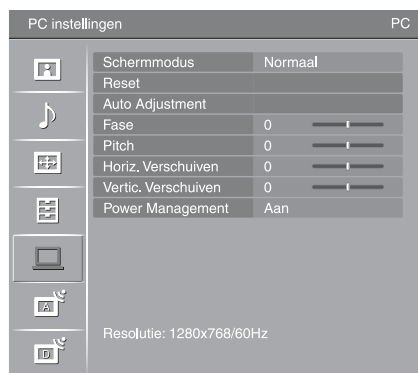

U kunt de onderstaande opties selecteren in het "PC instellingen"-menu. Om opties te selecteren in "Instellingen", raadpleegt u "Navigeren in de menu's" (pagina 23).

## Schermmodus

Hiermee selecteert u een beeldformaat voor de weergave van de ingangssignalen vanaf uw computer.

**"Normaal":** Voor weergave van het beeld in het originele formaat.

**"Volb. 1":** Hiermee wordt het beeld over het gehele beeldscherm vergroot, maar de hoogte/breedte-verhouding blijft in tact.

**"Volb. 2":** Hiermee wordt het beeld over het gehele beeldscherm vergroot.

## Reset

Hiermee worden de computerinstellingen, behalve "Schermmodus" en "Power Management", terug op de fabrieksinstellingen gesteld.

## Auto Adjustment

Hiermee wordt automatisch de schermpositie en de fase van het beeld ingesteld als de televisie een ingangssignaal krijgt vanaf de aangesloten computer.



"Auto Adjustment" werkt misschien niet goed met bepaalde ingangssignalen. In die gevallen moet u de "Fase", "Horiz. Verschuiven" en "Vertic. Verschuiven" handmatig instellen.

## Fase

Hiermee kunt u de fase instellen voor als het beeld flinkt.

## Pitch

Hiermee kunt u de pitch instellen voor als er ongewenste verticale strepen in het beeld voorkomen.

## Horiz. Verschuiven

Hiermee past u de horizontale positie van het beeld aan.

## Vertic. Verschuiven

Hiermee past u de verticale positie van het beeld aan.

## Power Management

Hiermee wordt de televisie stand-by gezet als er gedurende 30 seconden geen signaal ontvangen wordt.

# Analoge instellingen-menu

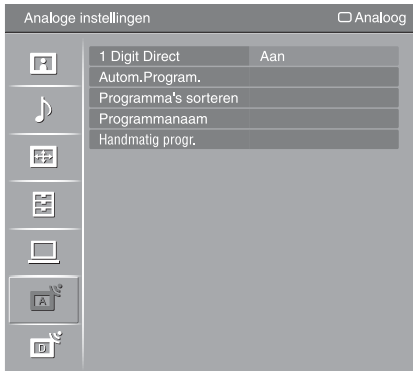

U kunt de onderstaande opties selecteren in het "Analoge instellingen"-menu. Om opties te selecteren in "Instellingen", raadpleegt u "Navigeren in de menu's" (pagina 23).

## 1 Digit Direct

Als "1 Digit Direct" is ingesteld op "Aan", kunt u een analogo kanaal selecteren met een van de geprogrammeerde cijfertoetsen (0 - 9) op de afstandsbediening.



Als "1 Digit Direct" is ingesteld op "Aan", is het niet mogelijk om het kanaalnummer 10 of hoger te kiezen met behulp van twee cijfertoetsen op de afstandsbediening.

## Autom. Program.

Hiermee wordt afgestemd op alle beschikbare analoge kanalen.

Deze optie stelt u in staat de televisie opnieuw af te stemmen na een verhuizing of om te zoeken naar nieuwe kanalen die zijn gestart door omroepen.

## Programma's sorteren

Hiermee wijzigt u de volgorde waarin de analoge kanalen op de televisie zijn opgeslagen.

- 1 Druk op  $\uparrow/\downarrow$  om een kanaal te selecteren dat u naar een nieuwe positie wilt verplaatsen en druk vervolgens op  $\oplus$ .
- 2 Druk op  $\uparrow/\downarrow$  om de nieuwe positie voor uw kanaal te selecteren en druk vervolgens op  $\oplus$ .

## Programmanaam

Hiermee stelt u de gewenste kanaalnaam van maximaal vijf letters of cijfers in. De naam wordt kort op het scherm weergegeven wanneer het kanaal wordt geselecteerd. (Namen van kanalen worden gewoonlijk automatisch overgenomen van teletekst (indien beschikbaar).)

- 1 Druk op  $\uparrow/\downarrow$  om een kanaal te selecteren dat u een naam wilt geven en druk vervolgens op  $\oplus$ .
- 2 Druk op  $\uparrow/\downarrow$  om de gewenste letter of cijfer te selecteren ("\_" voor een spatie) en druk vervolgens op  $\Rightarrow$ .

### Als u het verkeerde teken invoert

Druk op  $\leftarrow/\rightarrow$  om het verkeerde teken te selecteren. Druk vervolgens op  $\uparrow/\downarrow$  om het juiste teken te selecteren.

### Alle tekens wissen

Selecteer "Reset" en druk vervolgens op  $\oplus$ .

- 3 Herhaal de procedure in stap 2 totdat de naam klaar is.
- 4 Selecteer "OK" en druk vervolgens op  $\oplus$ .



Voordat u "Naam"/"AFT"/"LNA"/"Audio Filter"/"Overslaan"/"Decoder" selecteert, moet u op PROG +/- drukken om het programmanummer dat bij het kanaal hoort te selecteren. U kunt een programmanummer dat is ingesteld op "Overslaan" (pagina 36) niet selecteren.

### Programma/Systeem/Kanaal

Hiermee stelt u de programmakanalen handmatig in.

- 1 Druk op  $\uparrow/\downarrow$  om "Programma" te selecteren en druk vervolgens op  $\oplus$ .
- 2 Druk op  $\uparrow/\downarrow$  om het programmanummer te selecteren waarop u handmatig wilt afstemmen (bij het afstemmen van een videorecorder moet u kanaal 00 selecteren) en druk daarna op RETURN.
- 3 Druk op  $\uparrow/\downarrow$  om "Systeem" te selecteren en druk vervolgens op  $\oplus$ .
- 4 Druk op  $\uparrow/\downarrow$  om een van de volgende videosystemen te selecteren en druk vervolgens op RETURN.

**B/G:** Voor West-Europese landen/gebieden

**I:** Voor het Verenigd Koninkrijk

**D/K:** Voor Oost-Europese landen/gebieden

**L:** Voor Frankrijk

- 5 Druk op  $\uparrow/\downarrow$  om "Kanaal" te selecteren en druk vervolgens op  $\oplus$ .
- 6 Druk op  $\uparrow/\downarrow$  om "S" (via de kabel) of "C" (via de ether) te selecteren en druk vervolgens op  $\Rightarrow$ .
- 7 Stel de kanalen als volgt in:

#### Als u het kanaalnummer (frequentie) niet weet

Druk op  $\uparrow/\downarrow$  om het volgende beschikbare kanaal op te zoeken. Zodra een kanaal is gevonden, stopt de televisie met zoeken. Om door te gaan met zoeken drukt u op  $\uparrow/\downarrow$ .

#### Als u het kanaalnummer (frequentie) wel weet

Druk op de cijfertoetsen om het kanaalnummer van de gewenste zender of van de videorecorder in te voeren.

- 8 Druk op  $\oplus$  om naar "Bevestigen" te gaan en druk vervolgens op  $\oplus$ .
  - 9 Druk op  $\downarrow$  om "OK" te selecteren en druk vervolgens op  $\oplus$ .
- Herhaal de bovenstaande stappen als u nog meer kanalen handmatig wilt instellen.

### Naam

Hiermee stelt u de gewenste naam van maximaal vijf letters of cijfers in voor het geselecteerde kanaal. Deze naam wordt kort op het scherm weergegeven wanneer het kanaal wordt geselecteerd.

Voor het invoeren van tekens moet u de stappen 2 tot en met 4 onder "Programmanaam" (pagina 34) uitvoeren.

### AFT

Hiermee kunt u handmatig fijnafstemmen op het geselecteerde programmanummer, als u van oordeel bent dat een kleine afstemcorrectie de beeldkwaliteit kan verbeteren.

U kunt de fijnafstemming aanpassen over een bereik van -15 tot +15. Als "Aan" is geselecteerd, wordt de fijnafstemming automatisch uitgevoerd.

### LNA

Hiermee verbetert u de beeldkwaliteit van individuele kanalen in geval van zeer zwakke zendsignalen (beeld met veel ruis).

Als u geen verbetering van de beeldkwaliteit constateert, zelfs niet nadat u deze optie hebt ingesteld op "Aan", stelt u deze optie in op "Uit" (fabrieksinstelling).

### Audio Filter

Hiermee verbetert u het geluid voor afzonderlijke kanalen in het geval van vervorming bij mono-uitzendingen. Soms kan een niet-standaard zendsignaal het geluid vervormen of ertoe leiden dat het geluid af en toe wegvalt wanneer u een monoprogramma bekijkt.

Als het geluid niet wordt vervormd, wordt aanbevolen de fabrieksinstelling "Uit" voor deze optie te handhaven.







Ontvangst van stereo of tweetalig geluid is niet mogelijk als "Laag" of "Hoog" is geselecteerd.

### Overslaan

Hiermee slaat u ongebruikte analoge kanalen over wanneer u op PROG +/- drukt om kanalen te selecteren. (U kunt een overgeslagen kanaal nog steeds selecteren met de cijfertoetsen.)

### Decoder

Hiermee wordt het geselecteerde, gecodeerde kanaal weergegeven en opgenomen bij gebruik van een decoder die rechtstreeks is aangesloten op de scart-aansluiting  /  1, of op de scart-aansluiting  /  2 via een videorecorder.



Afhankelijk van het gekozen land/gebied in "Land" (pagina 6) is deze optie eventueel niet beschikbaar.

### Bevestigen

Hiermee worden de wijzigingen die aangebracht zijn in de instellingen van "Handmatig progr." opgeslagen.

---

# Digitaal Set-up-menu DV3

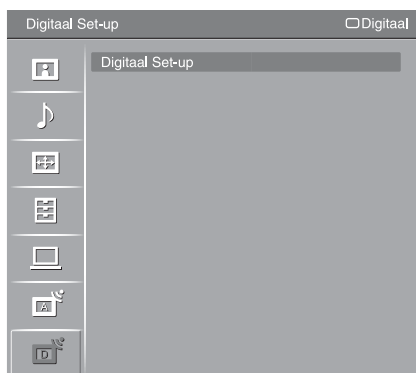

U kunt de onderstaande opties selecteren in het "Digitaal Set-up"-menu. Om opties te selecteren in "Instellingen", raadpleegt u "Navigeren in de menu's" (pagina 23).



Het is mogelijk dat sommige functies niet beschikbaar zijn in bepaalde landen en gebieden.

## Digitaal afstemming

### Digitale autom. Afstemming

Hiermee stemt u af op de beschikbare digitale kanalen.

Deze optie stelt u in staat de televisie opnieuw af te stemmen na een verhuizing of om te zoeken naar nieuwe kanalen die zijn gestart door omroepen. Voor meer informatie, zie "De televisie automatisch programmeren" op pagina 6.

### Programmalijst bewerken

Hiermee kunt u elk ongewenst opgeslagen digitaal kanaal verwijderen en de volgorde waarin de digitale kanalen op de televisie zijn opgeslagen veranderen.

- 1 Druk op  $\uparrow/\downarrow$  om een kanaal te selecteren dat u wilt verwijderen of naar een nieuwe positie wilt verplaatsen.

Voer het bekende 3-cijferige programmanummer van de gewenste uitzending in met behulp van de cijfertoetsen.

- 2 De digitale kanalen worden als volgt verwijderd of van volgorde veranderd:

#### Een digitaal kanaal verwijderen

Druk op  $\oplus$ . Nadat een bevestigingsmelding is afgebeeld, drukt u op  $\leftarrow$  om "Ja" te selecteren, en drukt u daarna op  $\oplus$ .

#### De digitale kanalen van volgorde veranderen

Druk op  $\Rightarrow$  en daarna op  $\uparrow/\downarrow$  om de nieuwe positie voor het kanaal te selecteren en druk vervolgens op  $\leftarrow$ .

- 3 Druk op RETURN.

### Digitale handm. Afstemming

Hiermee kunt u handmatig de digitale kanalen instellen. Deze functie is beschikbaar als "Digitale autom. Afstemming" is ingesteld op "Aards".

- 1 Druk op een cijfertoets om het kanaalnummer te selecteren dat u handmatig wilt instellen en druk vervolgens op  $\uparrow/\downarrow$  om het kanaal in te stellen.
- 2 Nadat de beschikbare kanalen gevonden zijn, drukt u op  $\uparrow/\downarrow$  om het kanaal te selecteren dat u wilt opslaan en drukt u vervolgens op  $\oplus$ .
- 3 Druk op  $\uparrow/\downarrow$  om het programmanummer te selecteren waaronder u het nieuwe kanaal wilt opslaan en druk vervolgens op  $\oplus$ .

Herhaal de bovenstaande stappen als u nog meer kanalen handmatig wilt instellen.

### Ondertiteling instellen

"**Ondertiteling instellen**": Als "Hardhorend" (Voor slechthorenden) is geselecteerd worden eventueel naast de ondertitels ook enkele visuele hulpmiddelen weergegeven (als zulke informatie via de televisie-kanalen wordt uitgezonden).

"**Ondertiteling taal**": Hiermee selecteert u de taal waarin de ondertitels afgebeeld worden.

### Audio instellen

"**Audiotype**": Hiermee schakelt u om naar uitzendingen voor slechthorenden wanneer "Hardhorend" is geselecteerd.

"**Audiotaal**": Hiermee selecteert u de taal die in een programma gebruikt wordt. Het is mogelijk dat bij enkele digitale kanalen meerdere audio-talen voor een programma uitgezonden worden.

"**Audiobeschrijving**": Hiermee krijgt u een hoorbare beschrijving (commentaarstem) van de zichtbare informatie, mits televisiezenders dergelijke informatie uitzenden.

"**Mengniveau**": Hiermee stelt u uitgangsniveau van het hoofdgeluid van de televisie en de hoorbare beschrijving in.

### Vaandelmodus

"**Basisinstelling**": Hiermee beeldt u programma-informatie af met een digitale banner.

"**Volledig**": Hiermee beeldt u programma-informatie af met een digitale banner met gedetailleerde programma-informatie onder die banner.

### Radiodisplay



Het achtergrondschermbild wordt afgebeeld voor het luisteren naar een radio-uitzending. U kunt de kleur van het achtergrondschermbild kiezen, of een willekeurige kleur laten afbeelden. Om het achtergrondschermbild tijdelijk te annuleren, drukt u op een willekeurige toets.

### Kinderslot

Hiermee stelt u een leeftijdsgrens voor de programma's in. Elk programma, met een hogere classificatie dan de ingestelde leeftijdsgrens, kan alleen bekeken worden nadat een pinnummer op juiste wijze is ingevoerd.

**1** Voer met behulp van de cijfertoetsen uw huidige pinnummer in.

Als u nog niet eerder een pinnummer ingesteld hebt, wordt een venster afgebeeld waarin u een pinnummer kunt invoeren. Volg de aanwijzingen bij "PIN-code" hieronder.

**2** Druk op / om de leeftijdsgrens te selecteren of "Geen" (voor onbeperkt kijken) en druk vervolgens op .

**3** Druk op RETURN.

### PIN-code

#### Uw PIN voor het eerst instellen

**1** Voer met behulp van de cijfertoetsen het nieuwe pinnummer in.

**2** Druk op RETURN.

#### Uw PIN veranderen

**1** Voer met behulp van de cijfertoetsen uw huidige pinnummer in.

**2** Voer met behulp van de cijfertoetsen het nieuwe pinnummer in.

**3** Druk op RETURN.



Het pinnummer 9999 wordt altijd geaccepteerd.

### Technische instellingen

**"Auto service update"**: Hiermee maakt u het mogelijk dat nieuwe digitale diensten, zodra ze beschikbaar zijn, door de televisie ontdekt en opslagen worden.

**"Software download"**: Hiermee stelt u de televisie in staat automatisch, gratis software-updates te ontvangen via uw bestaande antenne/kabel (indien uitgebracht). Wij adviseren u deze optie altijd op "Aan" te laten staan. Als u de bijwerking van uw software niet op prijs stelt, moet u deze optie instellen op "Uit".

**"Systeeminformatie"**: Hiermee wordt de huidige softwareversie en de signaalsterkte afgebeeld.

**"Tijd Zone"**: Hiermee kunt u de tijdzone waarin u zich bevindt handmatig selecteren, voor het geval deze niet dezelfde is als de standaardtijdzone van uw land/gebied.

**"Auto zomertijd"**: Hiermee stelt u in of automatisch omgeschakeld wordt tussen zomertijd en wintertijd.













- "Uit": De tijd wordt aangegeven volgens het tijdsverschil ingesteld met "Tijd Zone".
- "Aan": Hiermee schakelt u automatisch tussen zomertijd en wintertijd volgens de kalender.

### Instellingen CA-module

Hiermee kunt u gebruikmaken van een betaal-tv-dienst als u eenmaal in het bezit bent van een Conditional Access Module (CAM) en een smartcard. Zie pagina 18 voor de plaats van de  (PCMCIA) aansluiting.

---

# Technische gegevens

Modelnaam	KDL-46/40V3000		KDL-46V3000
<b>Systeem</b>			
Beeldschermtype	LCD-scherm (Liquid Crystal Display)		
Televisiesysteem	Analoog: Afhankelijk van de geselecteerde instelling voor land/regio: B/G/H, D/K, L, I Digitaal: DVB-T/DVB-C		
Kleur-/videosysteem	Analoog: PAL, SECAM, NTSC 3.58, 4.43 (alleen Video In) Digitaal: MPEG-2 MP@ML		
Kanaalbereik	Analoog: VHF: E2-E12/UHF: E21-E69/CATV: S1-S20/HYPER: S21-S41 D/K: R1-R12, R21-R69/L: F2-F10, B-Q, F21-F69/I: UHF B21-B69 Digitaal: VHF/UHF		
Geluidsuitvoer	10 W + 10 W		
<b>Ingangs- en uitgangsaansluitingen</b>			
Antenne/kabel	75 ohm externe aansluiting voor VHF/UHF		
 1	21-pins SCART-aansluiting (CENELEC-norm) inclusief audio-/video-ingang, RGB-ingang en audio-/video-uitgang van de televisie.		
 2 (SmartLink)	21-pins SCART-aansluiting (CENELEC-norm) inclusief audio-/video-ingang, RGB-ingang, omschakelbare audio-/video-uitgang en SmartLink-interface.		
 3	Ondersteunde normen: 1080p, 1080i, 720p, 576p, 576i, 480p, 480i Y: 1 Vp-p, 75 ohm, 0,3 V negatieve synchronisatie/Pb/Cb: 0,7 Vp-p, 75 ohm/ Pr/Cr: 0,7 Vp-p, 75 ohm		
 3	Audio-ingang (tulpstekker): 500 mVrms, Impedantie: 47 kohm		
HDMI IN 4, 5, 7	Video: 1080/24p, 1080p, 1080i, 720p, 576p, 576i, 480p, 480i Audio: Tweekanaals lineaire PCM 32, 44,1 en 48 kHz, 16, 20 en 24 bits Analoge audio-ingang (tulpstekker aansluitingen): 500 mVrms, Impedantie: 47 kohm (alleen HDMI IN 5)		
 6	S-video-ingang (4-pins mini-DIN-aansluiting)		
 6	Video-ingang (tulpstekker)		
 6	Audio-ingang (tulpstekker)		
	DIGITAL OUT (OPTICAL) (digitale, optische aansluiting)/Audio-uitgang (tulpstekker)		
PC 	PC-ingangssignaal (D-sub, 15-pins) (zie pagina 41) G: 0,7 Vp-p, 75 ohm, geen "sync-on-green"/B: 0,7 Vp-p, 75 ohm/ R: 0,7 Vp-p, 75 ohm/HD: 1-5 Vp-p/VD: 1-5 Vp-p  PC-audioingang (ministekker)		
	Hoofdtelefoonaansluiting		
	CAM (Conditional Access Module)-sleuf		
<b>Voeding en overig</b>			
Voedingsvereisten	220-240 V wisselstroom, 50 Hz		
Schermafmetingen	40 inches (Ca. 101,6 cm, diagonaal gemeten)	46 inches (Ca. 116,8 cm, diagonaal gemeten)	
Schermsresolutie	1.920 beeldpunten (horizontaal) × 1.080 beeldlijnen (verticaal)		
Energieverbruik	193 W	238 W	
Energieverbruik bij stand-by*	0,3 W		
Afmetingen (b × h × d)	(met standaard)	Ca. 992 × 688 × 265 mm	Ca. 1.135 × 779 × 306 mm
	(zonder standaard)	Ca. 992 × 643 × 122 mm	Ca. 1.135 × 734 × 122 mm
Gewicht	(met standaard)	Ca. 24,0 kg	Ca. 30,5 kg
	(zonder standaard)	Ca. 20,5 kg	Ca. 26,5 kg
Meegeleverde accessoires	Zie "1: De accessoires controleren" op pagina 4.		
Optionele accessoires	Wandmontagesteun SU-WL500		
	Tv-standaard SU-FL62		
	Tv-standaard SU-FL300M		

\* Het gespecificeerde stand-by vermogen wordt bereikt als de televisie de benodigde interne processen heeft voltooid.

Ontwerp en technische gegevens kunnen zonder voorafgaande kennisgeving worden gewijzigd.

## Referentieoverzicht van het pc-ingangssignaal

Signalen	Horizontaal (pixels)	Verticaal (lijnen)	Horizontale frequentie (kHz)	Verticale frequentie (Hz)	Standaard
VGA	<b>640</b>	<b>480</b>	<b>31,5</b>	<b>60</b>	<b>VGA</b>
	640	480	37,5	75	VESA
	720	400	31,5	70	VGA-T
SVGA	<b>800</b>	<b>600</b>	<b>37,9</b>	<b>60</b>	<b>VESA-richtlijnen</b>
	800	600	46,9	75	VESA
XGA	<b>1024</b>	<b>768</b>	<b>48,4</b>	<b>60</b>	<b>VESA-richtlijnen</b>
	1024	768	56,5	70	VESA
	1024	768	60	75	VESA
WXGA	<b>1280</b>	<b>768</b>	<b>47,4</b>	<b>60</b>	<b>VESA</b>
	<b>1280</b>	<b>768</b>	<b>47,8</b>	<b>60</b>	<b>VESA</b>
	<b>1360</b>	<b>768</b>	<b>47,7</b>	<b>60</b>	<b>VESA</b>

- De pc-ingangsaansluiting van deze televisie ondersteunt Sync on Green en Composite Sync niet.
- De pc-ingangsaansluiting van deze televisie ondersteunt geïnterlineerde signalen niet.
- Voor de hoogste beeldkwaliteit adviseren wij u de signalen (vetgedrukt) te gebruiken in het bovenstaande overzicht met een verticale frequentie van 60 Hz vanaf een computer. In geval van plug-en-play worden automatisch signalen gekozen met een verticale frequentie van 60 Hz.

---

# Problemen oplossen

Controleer of het  (stand-by-) lampje rood knippert.

## Als het lampje knippert

De functie voor zelfdiagnose is geactiveerd.

- 1 Tel hoeveel keren het  (stand-by-) lampje knippert tussen de pauzes van twee seconden.

Bijvoorbeeld, het lampje knippert driemaal, gevolgd door een pauze van twee seconden, waarna het lampje weer driemaal knippert, enz.

- 2 Druk op  op de bovenrand van de televisie om deze uit te schakelen, trek de stekker van het netsnoer uit het stopcontact, en informeer uw handelaar of Sony-servicecentrum over hoe het lampje knippert (aantal keren knipperen).



## Als het lampje niet knippert

- 1 Controleer de items in de onderstaande tabellen.
- 2 Als het probleem hiermee niet is opgelost, moet u de televisie laten nakijken door een bevoegde onderhoudstechnicus.



---

## Beeld

### Geen beeld (scherm is donker) en geen geluid

- Controleer de antenne- of kabelaansluiting.
- Steek de stekker van het netsnoer in het stopcontact en druk op  op de bovenrand van de televisie.
- Als het  (stand-by-) lampje rood knippert, drukt u op .

### Geen beeld of geen menu-informatie van apparatuur die op de SCART-aansluiting is aangesloten

- Druk op / om de lijst met aangesloten apparatuur af te beelden, en selecteer daarna de gewenste ingangsbron.
- Controleer de aansluiting tussen de optionele apparatuur en de televisie.

### Dubbele beelden of echobeelden

- Controleer de antenne- of kabelaansluiting.
- Controleer de positie en richting van de antenne.

### Er verschijnt alleen sneeuw en ruis op het scherm

- Controleer of de antenne kapot of verbogen is.
- Controleer of de antenne is versleten (de gebruiksduur in normale gebruiksomstandigheden is drie tot vijf jaar en één tot twee jaar aan de kust).

### Vervormd beeld (gestippelde lijnen of strepen)

- Houd de televisie uit de buurt van bronnen van elektrische storing, zoals auto's, motorfietsen, haardrogers of optische apparatuur.
- Laat ruimte vrij tussen de televisie en de optionele apparatuur als u optionele apparatuur installeert.
- Controleer dat de antenne of kabel is aangesloten met behulp van de meegeleverde coaxkabel.
- Houd de antennekabel of kabeltelevisiekabel uit de buurt van andere aansluitkabels.

### Ruis in beeld of geluid tijdens het kijken naar een televisiekanaal

- Stel "AFT" (Automatic Fine Tuning) in voor een betere beeldontvangst (pagina 35).

### Er zijn zwarte en/of heldere puntjes zichtbaar op het scherm

- Het beeld van een scherm bestaat uit pixels. Zwarte en/of heldere puntjes (pixels) op het scherm zijn normaal en duiden niet op een storing.

### De beeldcontouren zijn vervormd

- Selecteer "Auto 1" of "Auto 2" voor "Film Mode" (pagina 29).

### Geen kleur bij programma's

- Selecteer "Reset" (pagina 24).



### Geen kleur of onregelmatige kleuren bij het kijken naar een signaal via de -aansluitingen

- Controleer de aansluiting van de -aansluitingen en controleer of iedere stekker stevig in de aansluiting is gestoken.

---

## Geluid

### Geen geluid, maar goed beeld

- Druk op  +/- of  (Dempen).
- Controleer of "Speaker" is ingesteld op "TV-speaker" (pagina 30).
- Bij gebruik van de HDMI-ingang met een Super Audio CD of DVD-Audio, is het mogelijk dat DIGITAL OUT (Optical) geen geluid uitvoert.

---

## Kanalen

### Het gewenste kanaal kan niet geselecteerd worden

- Schakel om tussen de digitaalmodus en analoge modus om het gewenste digitale/analoge kanaal te selecteren.

### Sommige kanalen zijn leeg

- Het kanaal is alleen bestemd voor gecodeerd/abonnement. Neem een abonnement op een betaal-tv-dienst.
- Het kanaal is alleen bestemd voor data (geen beeld of geluid).
- Neem contact op met de omroep voor meer informatie over de uitzendingen.

### Digitale kanalen worden niet weergegeven

- Neem contact op met een plaatselijke installateur om uit te zoeken of in uw woonplaats digitale uitzendingen beschikbaar zijn.
- Vervang de antenne door een exemplaar met een grotere versterking.



## Algemeen

---

### **De televisie wordt automatisch uitgeschakeld (de televisie wordt stand-by gezet)**

- Controleer of de "Sleep Timer" is geactiveerd, of kijk de instelling "Duur" van "Timer Aan" (pagina 31) na.
- Als gedurende tien minuten geen signaal wordt ontvangen en geen handeling wordt uitgevoerd in de televisiemodus, wordt de televisie automatisch op stand-by gezet.

### **De televisie wordt automatisch ingeschakeld**

- Controleer of de "Timer Aan" is geactiveerd (pagina 31).

### **Sommige ingangsbronnen kunnen niet worden geselecteerd**

- Selecteer "AV voorkeuze" en annuleer "Overslaan" van de ingangsbron (pagina 30).

### **De afstandsbediening werkt niet**

- Vervang de batterijen.

### **De melding "Opslaan Weergavemodus: Aan" wordt op het scherm afgebeeld**

- Selecteer "Toestel resetten" in het "Instellingen"-menu (pagina 32).

### **HDMI-apparaten worden niet afgebeeld op de "HDMI-apparatuurlijst"**

- Controleer dat uw apparaat compatibel is met HDMI-regeling.

### **Niet alle kanalen zijn geprogrammeerd**

- Raadpleeg de ondersteuningswebsite voor informatie over kabelmaatschappijen.  
<http://support.sony-europe.com/TV/DVBC/>

## Introducción

Gracias por elegir este producto Sony.  
Antes de utilizar el televisor, lea este manual atentamente y consérvelo para consultarlo en el futuro.

## Cómo deshacerse del televisor



### Tratamiento de los equipos eléctricos y electrónicos al final de su vida útil (aplicable en la Unión Europea y en países europeos con sistemas de recogida selectiva de residuos)

Este símbolo en el equipo o el embalaje indica que el presente producto no puede ser tratado como residuos domésticos normales, sino que debe entregarse en el correspondiente

punto de recogida de equipos eléctricos y electrónicos. Al asegurarse de que este producto se desecha correctamente, Ud. ayuda a prevenir las consecuencias negativas para el medio ambiente y la salud humana que podrían derivarse de la incorrecta manipulación en el momento de deshacerse de este producto. El reciclaje de materiales ayuda a conservar los recursos naturales. Para recibir información detallada sobre el reciclaje de este producto, póngase en contacto con el ayuntamiento, el punto de recogida más cercano o el establecimiento donde ha adquirido el producto.

El fabricante de este producto es Sony Corporation, 1-7-1 Konan Minato-ku Tokyo, 108-0075 Japón. El representante autorizado para EMC y seguridad en el producto es Sony Deutschland GmbH, Hedelfinger Strasse 61, 70327 Stuttgart, Alemania. Para cualquier asunto relacionado con servicio o garantía por favor diríjase a la dirección indicada en los documentos de servicio o garantía adjuntados con el producto.

## Aviso sobre la función de Televisión digital

- Cualquier función relacionada con televisión digital (**DVB**) está disponible sólo para países o zonas donde se emiten señales digitales terrestres DVB-T (MPEG2) o donde hay acceso a un servicio de televisión por cable compatible con DVB-C (MPEG2). Confirme que se encuentra en una zona donde puede recibirse señal DVB-T consultando con el distribuidor local o pregunte a su proveedor de televisión por cable para ver si su servicio DVB-C es apropiado para uso integrado con este televisor.
- Es posible que el proveedor de televisión por cable cobre una cantidad adicional por tales servicios y que usted tenga que aceptar sus términos y condiciones de negocio.
- Aunque este televisor cumple con las especificaciones DVB-T y DVB-C, no puede garantizarse su compatibilidad con futuras emisiones digitales terrestres DVB-T y digitales por cable DVB-C.
- Es posible que algunas funciones de televisión digital no estén disponibles en algunos países/regiones y que la televisión por cable DVB-C no funcione correctamente con algunos proveedores.

Para ver una lista de proveedores de televisión por cable compatibles, refiérase a la página Web de soporte: <http://support.sony-europe.com/TV/DVBC/>

## Información sobre marcas comerciales

- **DVB** is a registered trademark of the DVB Project
- HDMI, el logotipo de HDMI y High-Definition Multimedia Interface son marcas comerciales o marcas comerciales registradas de HDMI Licensing LLC.



Las ilustraciones utilizadas en este manual son del KDL-40V3000 a menos que se indique de otro modo.

# Índice

## Guía de puesta en marcha

4

Información de seguridad.....	8
Precauciones .....	10
<b>Descripción general del mando a distancia .....</b>	<b>11</b>
<b>Descripción general de los botones e indicadores del televisor .....</b>	<b>12</b>

## Ver la televisión

Ver la televisión.....	13
Comprobación de la guía de programas electrónica digital (EPG) <b>DVB</b> .....	16
Utilización de la Lista de favoritos digital <b>DVB</b> .....	18

## Utilización de equipos opcionales

Conexión de equipos opcionales .....	19
Visualización de imágenes de equipos conectados.....	21
Utilización del control HDMI .....	23

## Utilización de las funciones MENU

Navegación por los menús.....	24
Menú Imagen .....	25
Menú Sonido .....	27
Menú Control de pantalla .....	29
Menú Configuración .....	30
Menú Ajuste del PC .....	34
Menú Configuración Analógica .....	35
Menú Configuración Digital <b>DVB</b> .....	38

## Información complementaria

Especificaciones .....	41
Solución de problemas.....	43

**DVB** : sólo para canales digitales

ES

# Guía de puesta en marcha

## 1: Comprobación de los accesorios

Cable de alimentación (tipo C-6)\* (1)

Cable coaxial (1)

Correa de sujeción (1) y tornillos (2)

Soporte (1) y tornillos (4)

Mando a distancia RM-ED009 (1)

Pilas de tamaño AA (tipo R6) (2)

\* No quite los núcleos de ferrita.

### Para insertar las pilas en el mando a distancia

Empuje y levante la cubierta para abrirla.

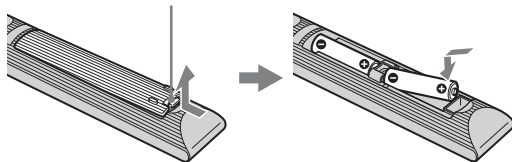

- Compruebe que la polaridad es correcta cuando introduzca las pilas.
- No utilice diferentes tipos de pila al mismo tiempo ni mezcle pilas nuevas y viejas.
- Deshágase de las pilas respetando el medio ambiente. En ciertas regiones, la eliminación de las pilas está regulada. Consulte a las autoridades locales.
- Maneje el mando a distancia con cuidado. No lo tire ni lo pise, ni vierta ningún tipo de líquido sobre él.
- No coloque el mando a distancia cerca de fuentes de calor, en lugares expuestos a la luz solar directa o en una habitación húmeda.

## 2: Colocación del soporte

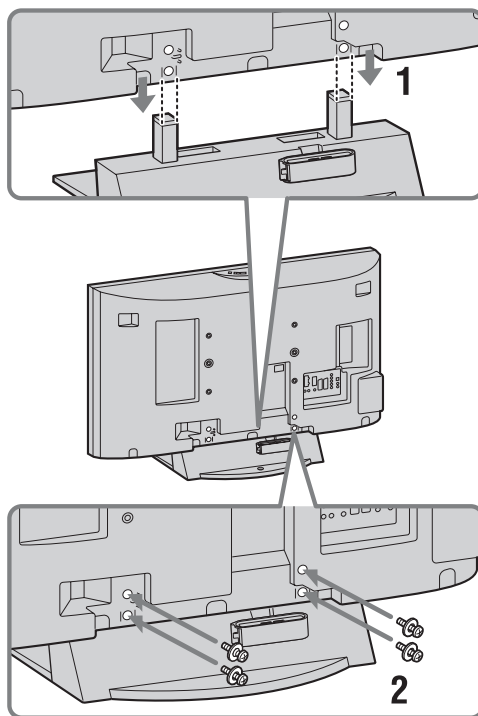

**1** Ponga el televisor encima del soporte alineando las líneas de alineación de los agujeros de tornillos sobre el soporte como se muestra.

**2** Fije el televisor al soporte utilizando los tornillos suministrados.



- Este televisor pesa mucho, por lo que deberá ser puesto en el soporte entre dos o más personas.
- Si utiliza un atornillador eléctrico, ajuste la torsión de apriete a aproximadamente 1,5 N·m (15 kgf·cm).
- Cuando vaya a instalar el televisor en una pared, siga el paso 1 para evitar que el panel del televisor se caiga.

### 3: Conexión de una antena/televisión por cable/videograbadora

Conexión de una antena/televisión por cable  
Señal terrestre o por cable

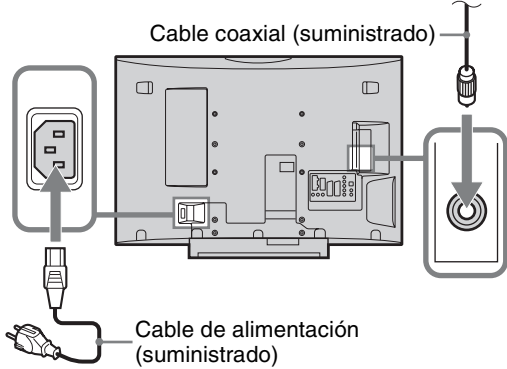

Conexión de una antena/televisión por cable y videograbadora

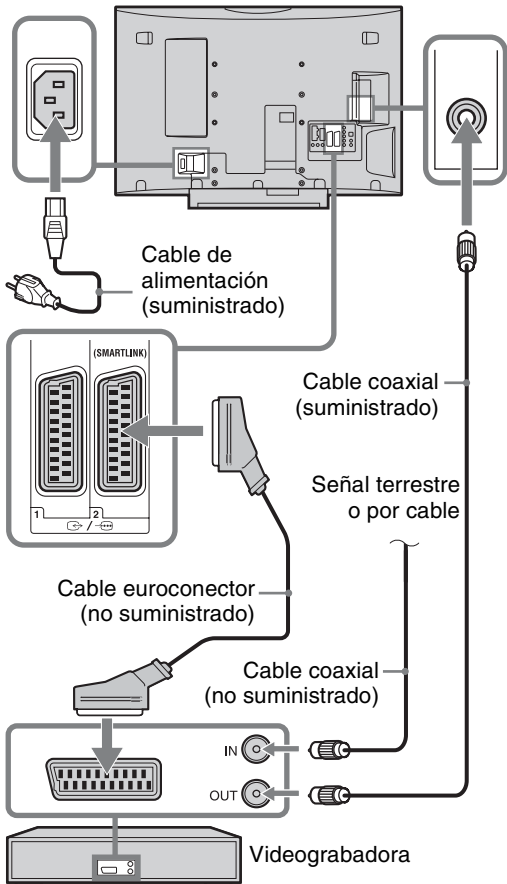

### 4: Para evitar la caída del televisor

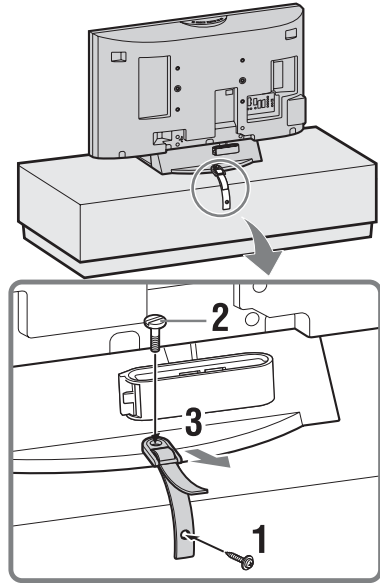

### 5: Agrupación de los cables

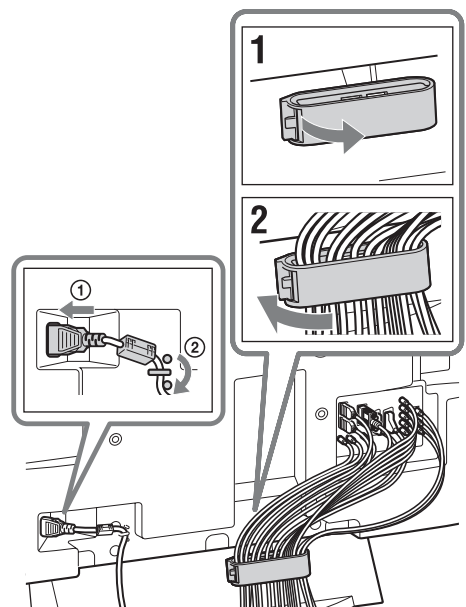

El gancho del portacables puede abrirse desde cualquiera de sus lados según la posición de sujeción.

## 6: Realización de la configuración inicial

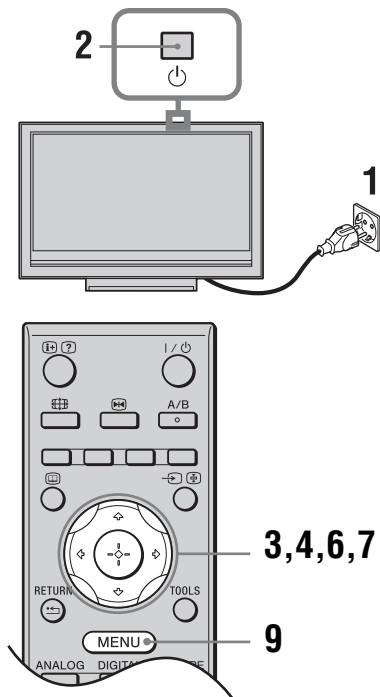

### Selección del idioma y del país o región

- 1 Conecte el televisor a la toma de corriente (ca de 220 a 240 V, 50 Hz).
- 2 Pulse en el borde superior del televisor. Cuando encienda el televisor por primera vez, aparecerá el menú Language (Idioma) en la pantalla.
- 3 Pulse para seleccionar el idioma en el que aparecerán las pantallas de menú y, a continuación, pulse .



- 4 Pulse para seleccionar el país o región donde se utilizará el televisor y, a continuación, pulse .

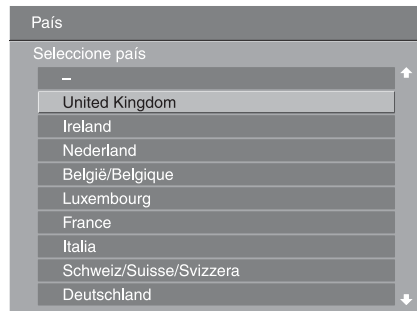

Si el país o región donde desea utilizar el televisor no aparece en la lista, seleccione “-” en lugar de un país o región.

### Sintonización automática del televisor

- 5 Antes de comenzar la sintonización automática del televisor, inserte una cinta pregrabada en la videograbadora conectada al televisor (página 5) e inicie la reproducción. Durante la sintonización automática se localizará el canal de vídeo y se almacenará en el televisor. Si no hay conectada una videograbadora al televisor, sáltese este paso.
- 6 Pulse para seleccionar “Aceptar” y, a continuación, pulse .

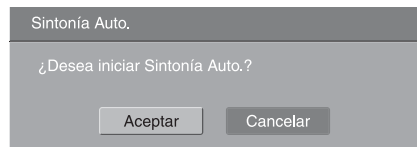

- 7 Pulse para seleccionar “Antena” o “Cable” y, a continuación, pulse . Si selecciona “Cable”, aparecerá la pantalla para seleccionar el tipo de búsqueda. Consulte “Sintonización del televisor para conexión de televisión por cable digital” en la página 7. El televisor empezará a buscar todos los canales digitales disponibles y a continuación buscará los canales analógicos disponibles. Este proceso puede tardar un poco. No pulse ningún botón del televisor ni del mando a distancia durante el proceso.

#### Si aparece un mensaje para que confirme la conexión de antena

No se ha encontrado ningún canal digital ni analógico. Compruebe todas las conexiones de antena y pulse para iniciar de nuevo la sintonización automática.

- 8** Si aparece el menú Ordenación de Programas en la pantalla, siga los pasos de “Ordenación Progra.” de la página 35. Si no desea cambiar el orden en que se almacenan los canales analógicos en el televisor, vaya al paso siguiente.

- 9** Pulse MENU para salir.  
El televisor ha sintonizado todos los canales disponibles.



Cuando no pueda recibirse un canal de emisión digital, o cuando se seleccione una región en la que no haya emisiones digitales en el paso 4 (página 6), será necesario ajustar la hora después de realizar el paso 9.

### Sintonización del televisor para conexión de televisión por cable digital

- 1** Pulse  $\uparrow/\downarrow$  para seleccionar “Tipo de Búsqueda” y, a continuación, pulse  $\oplus$ .
- 2** Pulse  $\uparrow/\downarrow$  para seleccionar “Búsqueda Rápida” o “Búsqueda Completa” y, a continuación, pulse  $\oplus$ .

**“Búsqueda Rápida”:** Los canales se sintonizan de acuerdo con la información del proveedor de televisión por cable que lleva la señal de emisión. El ajuste recomendado para “Frecuencia”, “ID de Red” y “Velocidad de Señal” es “Auto” a menos que su proveedor de televisión por cable haya suministrado valores concretos para utilizar.

“Búsqueda Rápida” se recomienda para sintonización rápida cuando puede utilizarse con su proveedor de televisión por cable.

**“Búsqueda Completa”:** Se sintonizan y almacenan todos los canales disponibles. Este proceso puede tardar un poco. Esta opción se recomienda cuando “Búsqueda Rápida” no puede utilizarse con su proveedor de televisión por cable.

Para más información sobre proveedores de televisión por cable compatibles, consulte la página Web de soporte:

<http://support.sony-europe.com/TV/DVBC/>

- 3** Pulse  $\leftarrow/\rightarrow/\downarrow$  para seleccionar “Inicio” y, a continuación, pulse  $\oplus$ .

El televisor empieza a buscar los canales. No pulse ningún botón del televisor ni del mando a distancia.



“Búsqueda Rápida” no puede utilizarse con algunos proveedores de televisión por cable. Si no se detectan canales utilizando “Búsqueda Rápida”, realice “Búsqueda Completa”.

## Para quitar el soporte del televisor



No quite el soporte por razón alguna si no es para montar el televisor en una pared o para colocar el soporte de televisor opcional.

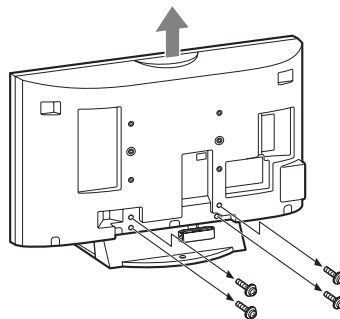

# Información de seguridad

## Instalación/configuración

Instale y utilice el televisor siguiendo estas instrucciones para evitar el riesgo de incendios, descargas eléctricas u otros daños y/o lesiones.

### Instalación

- Debe instalar el televisor cerca de una toma de corriente de fácil acceso.
- Coloque el televisor sobre una superficie estable y plana.
- La instalación en pared sólo puede ser realizada por personal cualificado.
- Por razones de seguridad, se recomienda utilizar accesorios Sony como:
  - KDL-46V3000/40V3000:
    - Soporte de pared SU-WL500
  - KDL-46V3000/40V3000:
    - Soporte de suelo SU-FL62
  - KDL-46V3000/40V3000:
    - Soporte para TV SU-FL300M

### Transporte

- Desconecte todos los cables antes de transportar el televisor.
- Se necesitan dos o tres personas para transportar un televisor grande.
- Cuando transporte el televisor con las manos, sujételo como se indica a la derecha. No ejerza presión sobre la pantalla LCD.
- Cuando eleve o desplace el televisor, sujételo bien por abajo.
- Durante el transporte, no someta el televisor a sacudidas o vibraciones excesivas.
- Cuando transporte el televisor para repararlo o cuando lo cambie de sitio, embálelo con la caja y el material de embalaje originales.

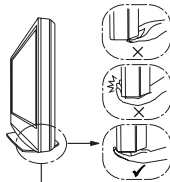
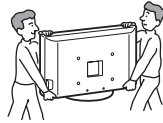

Asegúrese de agarrar la parte inferior del panel, no la parte delantera.

### Ventilación

- Nunca obstruya, cubra ni inserte nada en los orificios de ventilación del aparato.
- Deje espacio alrededor del televisor, tal y como se muestra más abajo.
- Se recomienda utilizar el soporte de pared de Sony para que el aire circule correctamente.

### Instalación en la pared

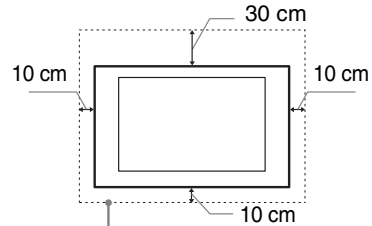

Deje, como mínimo, estas distancias alrededor del televisor.

### Instalación sobre pedestal

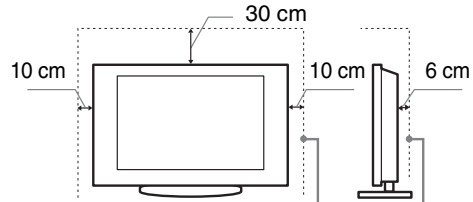

Deje, como mínimo, estas distancias alrededor del televisor.

- Para garantizar una ventilación apropiada y evitar la acumulación de suciedad o polvo:
  - No instale el televisor boca arriba, boca abajo, hacia atrás ni de lado.
  - No instale el televisor en un estante, sobre una alfombra, sobre una cama o dentro de un armario.
  - No cubra el televisor con tejidos como cortinas, ni otros objetos como periódicos, etc.
  - No instale el televisor como se muestra a continuación.

### La circulación de aire queda obstruida

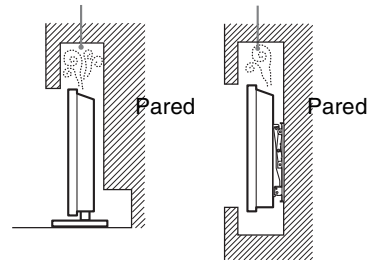



## Cable de alimentación

Utilice el cable y el enchufe tal y como se indica a continuación para evitar el riesgo de incendios, descargas eléctricas u otros daños y/o lesiones:

- Mediante un enchufe trifilar de toma a tierra, conecte el televisor a una toma de corriente con una conexión a tierra protectora.
- Utilice únicamente cables de alimentación de Sony. No utilice otras marcas.
- Inserte el enchufe totalmente en la toma de corriente.
- Este televisor sólo funciona con alimentación de CA de 220-240 V.
- Cuando conecte los cables, no olvide desenchufar el cable de alimentación por razones de seguridad y evite tropezar o enredarse con los cables.
- Desenchufe el cable de alimentación antes de manipular o desplazar el televisor.
- Mantenga el cable de alimentación alejado de fuentes de calor.
- Desconecte el enchufe y límpielo regularmente. Si se acumula polvo o humedad en el enchufe, puede deteriorarse el aislamiento y producirse un incendio.

### Notas

- No utilice el cable de alimentación suministrado con otros equipos.
- No apriete, doble ni retuerza excesivamente el cable de alimentación. Los conductores internos podrían quedar al descubierto o romperse.
- No modifique el cable de alimentación.
- No coloque ningún objeto pesado encima del cable de alimentación.
- No tire del cable para desconectarlo.
- No conecte demasiados aparatos a la misma toma de corriente.
- No utilice una toma de corriente de mala calidad.

## Uso prohibido

No instale/utilice el televisor en lugares, entornos o situaciones como las descritas a continuación ya que el televisor podría funcionar mal y provocar un incendio, una descarga eléctrica u otros daños y/o lesiones.

### Lugar:

Espacios exteriores (con luz solar directa), en la costa, en una embarcación, dentro de un vehículo, en centros sanitarios, ubicaciones inestables, cerca del agua, la lluvia, humedad o humo.

### Entorno:

Lugares cálidos, húmedos o con excesivo polvo; lugares en los que puedan entrar insectos; lugares expuestos a vibraciones mecánicas, o lugares próximos a objetos inflamables (velas, etc). No exponga el televisor a goteos ni salpicaduras ni coloque sobre el aparato ningún objeto lleno de líquido como los floreros.

### Situación:

No lo utilice si tiene las manos mojadas, si se ha extraído la carcasa o con accesorios no recomendados por el fabricante. Desconecte el televisor del cable de alimentación y de la antena durante las tormentas eléctricas.

## Piezas rotas:

- No arroje ningún objeto contra el televisor. El cristal de la pantalla podría romperse debido al impacto y causar lesiones graves.
- Si la superficie del televisor se agrieta o se rompe, no la toque sin antes desconectar el cable de alimentación. De lo contrario, podría recibir una descarga eléctrica.

## Cuando no se utilice

- Si no va a utilizar el televisor durante varios días, desconecte el cable por razones medioambientales y de seguridad.
- El televisor no se desconecta de la toma de corriente cuando se apaga. Desenchúfelo para que quede totalmente desconectado.
- No obstante, es posible que algunos televisores dispongan de funciones que precisen que se encuentren en modo de espera para funcionar correctamente.

## Niños

- No deje que los niños suban al televisor.
- Mantenga los accesorios pequeños fuera del alcance de los niños para que no los traguen.

## Si ocurren los siguientes problemas...

**Apague** el televisor y desenchúfelo inmediatamente si ocurre cualquiera de los siguientes problemas. Pida a su distribuidor o al servicio técnico de Sony que le revise el televisor.

### Cuando:

- El cable de alimentación está dañado.
- Toma de corriente de mala calidad.
- El televisor está dañado porque se ha caído, ha sido golpeado o le ha sido arrojado algún objeto.
- Alguna sustancia líquida o sólida cae dentro del televisor.

---

# Precauciones

## Ver la televisión

- Vea la televisión en una habitación con suficiente iluminación, ya que, si lo hace con poca luz o durante mucho tiempo, somete la vista a un sobreesfuerzo.
- Cuando utilice auriculares, ajuste el volumen de forma que se eviten niveles excesivos, ya que podría sufrir daños en los oídos.

## Pantalla LCD

- Aunque la pantalla LCD ha sido fabricada con tecnología de alta precisión y posee píxeles con una eficacia del 99,99% o superior, pueden aparecer de forma constante unos puntos negros o puntos brillantes de luz (rojos, azules o verdes). No se trata de un fallo de funcionamiento, sino de una característica de la estructura de la pantalla de cristal líquido.
- No presione ni raye el filtro frontal, ni coloque objetos encima del televisor, ya que la imagen podría resultar irregular o la pantalla de cristal líquido podría dañarse.
- Si se utiliza el televisor en un lugar frío, es posible que la imagen se oscurezca o que aparezca una mancha en la pantalla. Esto no significa que el televisor se ha estropeado. Este fenómeno irá desapareciendo a medida que aumente la temperatura.
- Si se visualizan imágenes fijas continuamente, es posible que se produzca un efecto de imagen fantasma, que puede desaparecer transcurridos unos segundos.
- Cuando se utiliza el televisor, la pantalla y la carcasa se calientan. No se trata de un fallo de funcionamiento.
- La pantalla de cristal líquido contiene una pequeña cantidad de cristal líquido y mercurio. Los tubos fluorescentes que utiliza este televisor también contienen mercurio. Siga la normativa local para deshacerse de él.

## Tratamiento y limpieza de la superficie de la pantalla y la carcasa del televisor

Desenchufe el cable de alimentación conectado al televisor antes de limpiarlo.

Para evitar la degradación del material o del acabado de la pantalla, tenga en cuenta las siguientes precauciones.

- Para eliminar el polvo de la superficie de la pantalla y la carcasa, pase cuidadosamente un paño suave. Si no consigue eliminar completamente el polvo, humedezca ligeramente el paño con una solución de detergente neutro poco concentrada.
- No utilice nunca estropajos abrasivos, productos de limpieza ácidos o alcalinos, detergente concentrado ni disolventes volátiles, como alcohol, bencina, diluyente o insecticida. Si utiliza este tipo de materiales o expone la unidad a un contacto prolongado con materiales de goma o vinilo, puede dañar el material de la superficie de la pantalla y de la carcasa.
- Si necesita ajustar el ángulo del televisor, desplácelo lentamente para evitar que se desencaje del soporte.

## Equipos opcionales

Sítúe los equipos opcionales o cualquier equipo que emita radiaciones electromagnéticas lejos del televisor. De lo contrario, la imagen puede aparecer distorsionada y/o pueden emitirse ruidos.

# Descripción general del mando a distancia

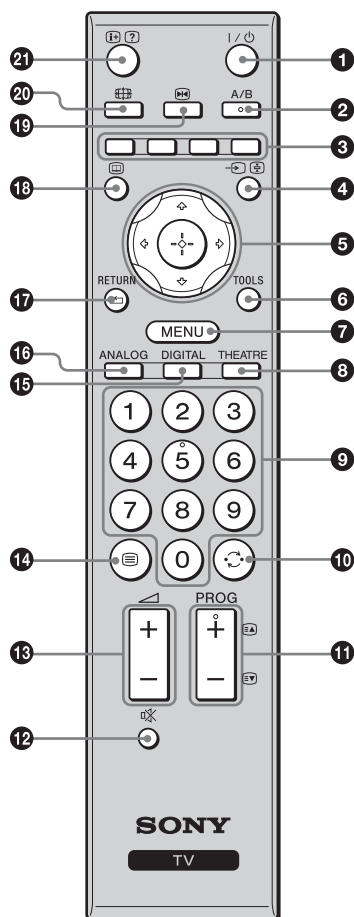

- Los botones número 5, PROG + y A/B tienen puntos táctiles. Utilice estos puntos táctiles como referencia para utilizar el televisor.
- Si apaga el televisor, también se desactivará el modo Theatre.

- I/⏻ – Modo de espera del televisor**  
Enciende y apaga el televisor desde el modo de espera.
- A/B – Sonido Dual (página 28)**
- Botones de colores (página 14, 16, 18)**
- ↔/⏏ – Selector de entrada / Bloqueo de texto**
  - En modo TV (página 21): púlselo para seleccionar la fuente de entrada del equipo conectado a las tomas del televisor.
  - En modo Teletexto (página 14): púlselo para retener la página actual.
- ↕/↔/↔/↔/⊕ (página 13, 24)**
- TOOLS (página 14, 21)**  
Le permite acceder a varias opciones de visionado y cambiar o hacer ajustes de acuerdo con la fuente y el formato de pantalla.
- MENU (página 24)**
- THEATRE**  
Puede activar o desactivar el modo Theatre. Cuando está activado el modo Theatre, se ajustan automáticamente la salida de audio (si el televisor está conectado a un sistema de audio utilizando un cable HDMI) y la calidad de imagen óptimas para contenidos basados en filme.
- Botones numéricos**
  - En modo TV: púlselos para seleccionar canales. Para los canales número 10 y posteriores, introduzca el segundo y tercer dígitos rápidamente.
  - En modo Teletexto: introduzca el número de página de tres dígitos para seleccionar la página.
- ↶ – Canal anterior**  
Volver al último canal que ha visualizado (durante más de cinco segundos).
- PROG +/-/⏪/⏩**
  - En modo TV (página 13): púlselos para seleccionar el canal siguiente (+) o el anterior (-).
  - En modo Teletexto (página 14): púlselos para seleccionar la página siguiente (⏪) o la anterior (⏩).
- 🔇 – Silenciado (página 13, 21)**
- 🔊 +/- – Volumen (página 21)**
- ☰ – Teletexto (página 14)**
- DIGITAL – Modo digital (página 13)**
- ANALOG – Modo analógico (página 13)**
- RETURN / ⏪**  
Vuelve a la pantalla anterior de cualquier menú visualizado.
- 📺 – EPG (guía de programas electrónica digital) (página 16)**
- 🔒 – Congelación de imagen (página 13)**  
Congela la imagen de televisión.
- 📺 – Modo de pantalla (página 14)**
- ⊕/? – Información / Visualización de información oculta del Teletexto**
  - En modo digital: púlselo para obtener detalles breves del programa que está viéndose en ese momento.
  - En modo analógico: Muestra información como, por ejemplo, el número de canal actual y el formato de pantalla.
  - En modo Teletexto (página 14): púlselo para revelar información oculta (por ejemplo, respuestas a un cuestionario).

# Descripción general de los botones e indicadores del televisor

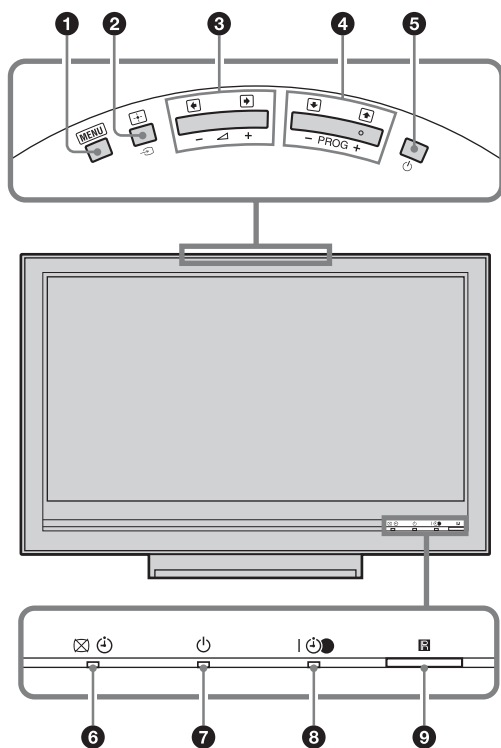

## 1 **MENU** (página 24)

## 2 **↔/+** – Selector de entrada / OK

- En modo TV (página 21): púlselo para seleccionar la fuente de entrada del equipo conectado a las tomas del televisor.
- En el menú del televisor: púlselo para seleccionar el menú o la opción y confirmar el ajuste.

## 3 **▲ +/-/▶/◀**

- En modo TV: púlselo para subir (+) o bajar (-) el volumen.
- En el menú del televisor: púlselo para desplazarse por las opciones hacia la derecha (▶) o hacia la izquierda (◀).

## 4 **PROG +/-/↑/↓**

- En modo TV: púlselos para seleccionar el canal siguiente (+) o el anterior (-).
- En el menú del televisor: púlselo para desplazarse por las opciones hacia arriba (↑) o hacia abajo (↓).

## 5 **⏻** – Alimentación

Púlselo para encender y apagar el televisor.



Para desconectar el televisor completamente, retire el enchufe de la toma de corriente.

## 6 **⊠ ⏻** – Indicador Sin imagen / Temporizador

- Se ilumina en verde cuando se oculta la imagen (página 32).
- Se ilumina en naranja cuando el temporizador está ajustado (página 32).

## 7 **⏻** – Indicador de espera

Se ilumina en rojo cuando el televisor se encuentra en modo de espera.

## 8 **| ⏻** – Indicador de alimentación / Programa de temporizador REC

- Se ilumina en verde cuando está encendido el televisor.
- Se ilumina en naranja cuando está ajustada la grabación con temporizador (página 16).
- Se ilumina en rojo durante la grabación con temporizador.

## 9 **☀** Sensor de señales del mando a distancia / Sensor de luz (página 33)

- Recibe las señales de infrarrojo del mando a distancia.
- No ponga nada sobre el sensor, porque podrá verse afectada su función.



Antes de desenchufar el cable de alimentación, asegúrese de que el televisor está completamente apagado. Si desenchufa el cable de alimentación estando el televisor encendido es posible que el indicador se mantenga iluminado o que el televisor no funcione bien.

# Ver la televisión

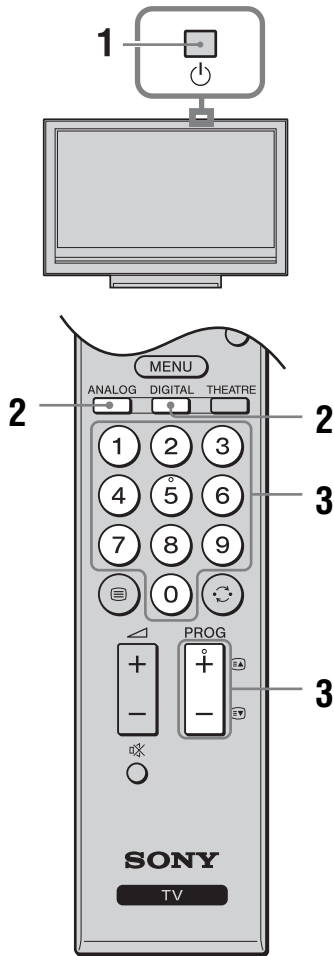

**1** Pulse en el borde superior del televisor para encender el televisor.

Cuando el televisor esté en modo de espera (el indicador (en espera) del panel frontal del televisor está en rojo), pulse en el mando a distancia para encender el televisor.

**2** Pulse DIGITAL para cambiar al modo digital, o pulse ANALOG para cambiar al modo analógico.

Los canales disponibles varían en función del modo.

**3** Pulse los botones numéricos o PROG +/- para seleccionar un canal de televisión. Para seleccionar los números de canal a partir del 10 mediante los botones numéricos, introduzca los dígitos segundo y tercero rápidamente. Para seleccionar un canal digital mediante la guía de programas electrónica digital (EPG), consulte la página 16.

### En modo digital

Aparecerá un anuncio informativo brevemente. Es posible que en el anuncio estén indicados los iconos siguientes.

- : Servicio radiofónico
- : Codificado/Servicio de abono
- : Hay disponible audio en múltiples idiomas
- : Hay disponibles subtítulos
- : Hay disponibles subtítulos para personas con discapacidad auditiva
- : Edad mínima recomendada para el programa actual (de 4 a 18 años)
- : Bloqueo TV
- (en rojo): Se está grabando el programa actual

## Operaciones adicionales

Para	Pulse
Congelar la imagen (Congelación de imagen)	. Pulse una vez para quitar la ventana pequeña, y a continuación, pulse otra vez para volver al modo de televisión normal. . Esta función no está disponible para una fuente de entrada de PC.
Acceder a la tabla de índice de programas (sólo en modo analógico)	. Para seleccionar un canal analógico, pulse  y, a continuación, pulse .
Acceder a Favoritos digital (sólo en modo digital)	. Para más detalles, consulte la página 18.
Silenciar el sonido	. Púlselo de nuevo para restaurarlo.
Encender el televisor sin sonido desde el modo de espera	.

## Para acceder al Teletexto

Pulse . Cada vez que pulse , la pantalla cambiará cíclicamente en este orden:

Teletexto → Teletexto encima de la imagen de televisión (modo mezclado) → Sin Teletexto (salir del servicio de Teletexto)

Para seleccionar una página, pulse los botones numéricos o / .

Para congelar una página, pulse / .

Para mostrar información oculta, pulse / .



Cuando aparecen cuatro elementos de colores en la parte inferior de la página de Teletexto, significa que el servicio Fastext está disponible. El servicio Fastext permite acceder a las páginas de forma rápida y fácil. Pulse el botón de color correspondiente para acceder a la página deseada.

## Para cambiar el formato de pantalla manualmente para concordar con la emisión

Pulse varias veces para seleccionar el formato de pantalla deseado.

### Optimizada\*

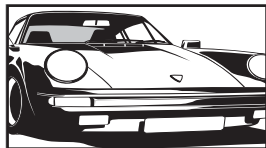

Muestra las emisiones en formato convencional 4:3 con un efecto de imitación de pantalla panorámica. La imagen en formato 4:3 se alarga para ocupar toda la pantalla.

### 4:3

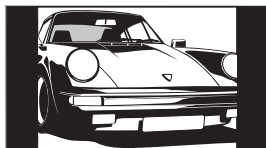

Muestra las emisiones en formato convencional 4:3 (por ejemplo, televisión en pantalla no panorámica) con las proporciones correctas.

### Horizontal

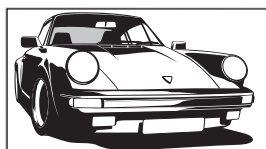

Muestra las emisiones en pantalla panorámica (16:9) con las proporciones correctas.

### Zoom\*

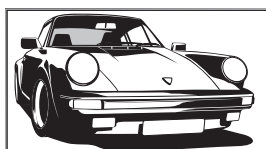

Muestra las emisiones en cinemascopio (formato buzón) con las proporciones correctas.

### 14:9\*

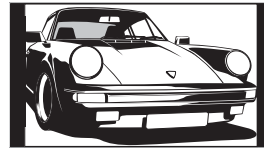

Muestra las emisiones en formato 14:9 con las proporciones correctas. Como resultado, aparecerán áreas con un margen negro en la pantalla.

\* Es posible que las partes superior e inferior de la imagen aparezcan cortadas.



- No puede seleccionar “4:3” o “14:9” para imágenes de fuente de señal HD.
- No puede utilizar esta función mientras está mostrado el anuncio digital.
- Es posible que algunos caracteres y/o letras de las partes superior e inferior de la imagen no estén visibles en “Optimizada”. En tal caso, puede seleccionar “Tamaño Vertical” utilizando el menú “Control de pantalla” y ajustar el tamaño vertical para hacerlos visibles.



- Cuando “Autoformato” está ajustado a “Sí”, el televisor selecciona automáticamente el modo que mejor se adapta a la emisión (página 29).
- Puede ajustar la posición de la imagen cuando selecciona “Optimizada” (50Hz), “Zoom” o “14:9”. Pulse / para desplazarse hacia arriba o hacia abajo (por ejemplo, para leer subtítulos) (excepto 720p y 1080i).
- Seleccione “Optimizada” o “Zoom” para ajustar para imágenes de fuente 720p ó 1080i con porciones del borde recortadas.

## Utilización del menú Tools

Pulse TOOLS para visualizar las opciones siguientes cuando esté viendo un programa de televisión.

Opciones	Descripción
Cerrar	Cierra el menú Tools.
Modo de Imagen	Consulte la página 25.
Modo sonido	Consulte la página 27.
Altavoz	Consulte la página 31.
Idioma de audio (sólo en modo digital)	Consulte la página 39.
Configuración de subtítulos (sólo en modo digital)	Consulte la página 39.
Volumen	Ajusta el volumen de los auriculares.
Desconex. Aut.	Consulte la página 32.
Ahorro energía	Consulte la página 32.
Ajuste automático reloj (sólo en modo analógico)	Permite cambiar al modo digital y obtener la hora.

<b>Opciones</b>	<b>Descripción</b>
Información del sistema (sólo en modo digital)	Muestra la pantalla de información del sistema.



















# Comprobación de la guía de programas electrónica digital (EPG) DV3\*



- 1 En modo digital, pulse .
- 2 Realice las operaciones deseadas, como se muestra en la tabla siguiente o en la pantalla.

## Guía de programas electrónica digital (EPG)

\* Es posible que esta función no esté disponible en algunos países o regiones.

Para	Haga lo siguiente
Ver un programa	Pulse  para seleccionar el programa y, a continuación, pulse  .
Quitar la EPG	Pulse  .
Clasificar la información de programas por categoría – Lista de categorías	<ol style="list-style-type: none"> <li>1 Pulse el botón azul.</li> <li>2 Pulse  para seleccionar una categoría y, a continuación, pulse .</li> </ol> <p>Las categorías disponibles incluyen:  <b>“Todas las categorías”</b>: Contiene todos los canales disponibles.  <b>Nombre de categoría (por ejemplo, “Noticias”)</b>: Contiene todos los canales correspondientes a la categoría seleccionada.</p>
Ajustar un programa para grabar – Temporizador REC	<ol style="list-style-type: none"> <li>1 Pulse  para seleccionar el programa que quiere grabar y, a continuación, pulse .</li> <li>2 Pulse  para seleccionar “Temporizador REC”.</li> <li>3 Pulse  para establecer el televisor y los temporizadores de su videograbadora.</li> </ol> <p>Aparecerá un símbolo  rojo en la información de ese programa. El indicador  del panel frontal del televisor se ilumina en naranja.</p> <p> El procedimiento de arriba puede utilizarse aunque el programa que va a ser grabado ya haya comenzado.</p>
Ajustar un programa para que se muestre automáticamente en la pantalla cuando empiece – Recordatorio	<ol style="list-style-type: none"> <li>1 Pulse  para seleccionar el futuro programa que quiere mostrar y, a continuación, pulse .</li> <li>2 Pulse  para seleccionar “Recordatorio” y, a continuación, pulse .</li> </ol> <p>Aparecerá un símbolo  en la información de ese programa. El indicador  del panel frontal del televisor se ilumina en naranja.</p> <p> Si pone el televisor en el modo de espera, se encenderá automáticamente cuando el programa esté a punto de empezar.</p>



Para	Haga lo siguiente
Ajustar la hora y la fecha de un programa que quiera grabar – Temp. Manual REC	<ol style="list-style-type: none"> <li>1 Pulse <math>\oplus</math>/<math>?</math>.</li> <li>2 Pulse <math>\uparrow</math>/<math>\downarrow</math> para seleccionar “Temp. Manual REC” y, a continuación, pulse <math>\oplus</math>.</li> <li>3 Pulse <math>\uparrow</math>/<math>\downarrow</math> para seleccionar la fecha y, a continuación, pulse <math>\rightarrow</math>.</li> <li>4 Ajuste las horas de inicio y parada de la misma manera que en el paso 3.</li> <li>5 Pulse <math>\uparrow</math>/<math>\downarrow</math> para seleccionar el programa y, a continuación, pulse <math>\oplus</math>.</li> <li>6 Pulse <math>\oplus</math> para establecer el televisor y los temporizadores de su videgrabadora. El indicador <math>\odot</math> del panel frontal del televisor se ilumina en naranja.</li> </ol>
Cancelar una grabación/recordatorio – Lista del Temporizador	<ol style="list-style-type: none"> <li>1 Pulse <math>\oplus</math>/<math>?</math>.</li> <li>2 Pulse <math>\uparrow</math>/<math>\downarrow</math> para seleccionar “Lista del Temporizador” y, a continuación, pulse <math>\oplus</math>.</li> <li>3 Pulse <math>\uparrow</math>/<math>\downarrow</math> para seleccionar el programa que quiera cancelar y, a continuación, pulse <math>\oplus</math>.</li> <li>4 Pulse <math>\uparrow</math>/<math>\downarrow</math> para seleccionar “Cancelar temporizador” y, a continuación, pulse <math>\oplus</math>. Aparecerá una indicación para confirmar que quiere cancelar el programa.</li> <li>5 Pulse <math>\leftarrow</math>/<math>\rightarrow</math> para seleccionar “Sí” y, a continuación, pulse <math>\oplus</math> para confirmar.</li> </ol>



- La grabación con temporizador en la videgrabadora sólo podrá ajustarla en el televisor para videgrabadoras compatibles con SmartLink. Si su videgrabadora no es compatible con SmartLink, se mostrará un mensaje para recordarle que debe ajustar el temporizador de su videgrabadora.
- Una vez que haya comenzado una grabación, podrá poner el televisor en el modo de espera, pero no lo apague completamente porque se cancelará la grabación.
- Si ha sido seleccionada una edad de restricción para programas, aparecerá en la pantalla un mensaje pidiéndole un código PIN. Para más detalles, consulte “Bloqueo TV” en la página 39.

# Utilización de la Lista de favoritos digital DV3\*



## Lista de favoritos digital

\* Es posible que esta función no esté disponible en algunos países o regiones.

La función Favoritos le permite especificar hasta cuatro listas de sus programas favoritos.

- 1 Pulse MENU.
- 2 Pulse  $\uparrow/\downarrow$  para seleccionar "Favoritos digitales" y, a continuación, pulse  $\oplus$ .
- 3 Realice las operaciones deseadas, como se muestra en la tabla siguiente o en la pantalla.



En la Lista de favoritos pueden almacenarse hasta 999 canales.







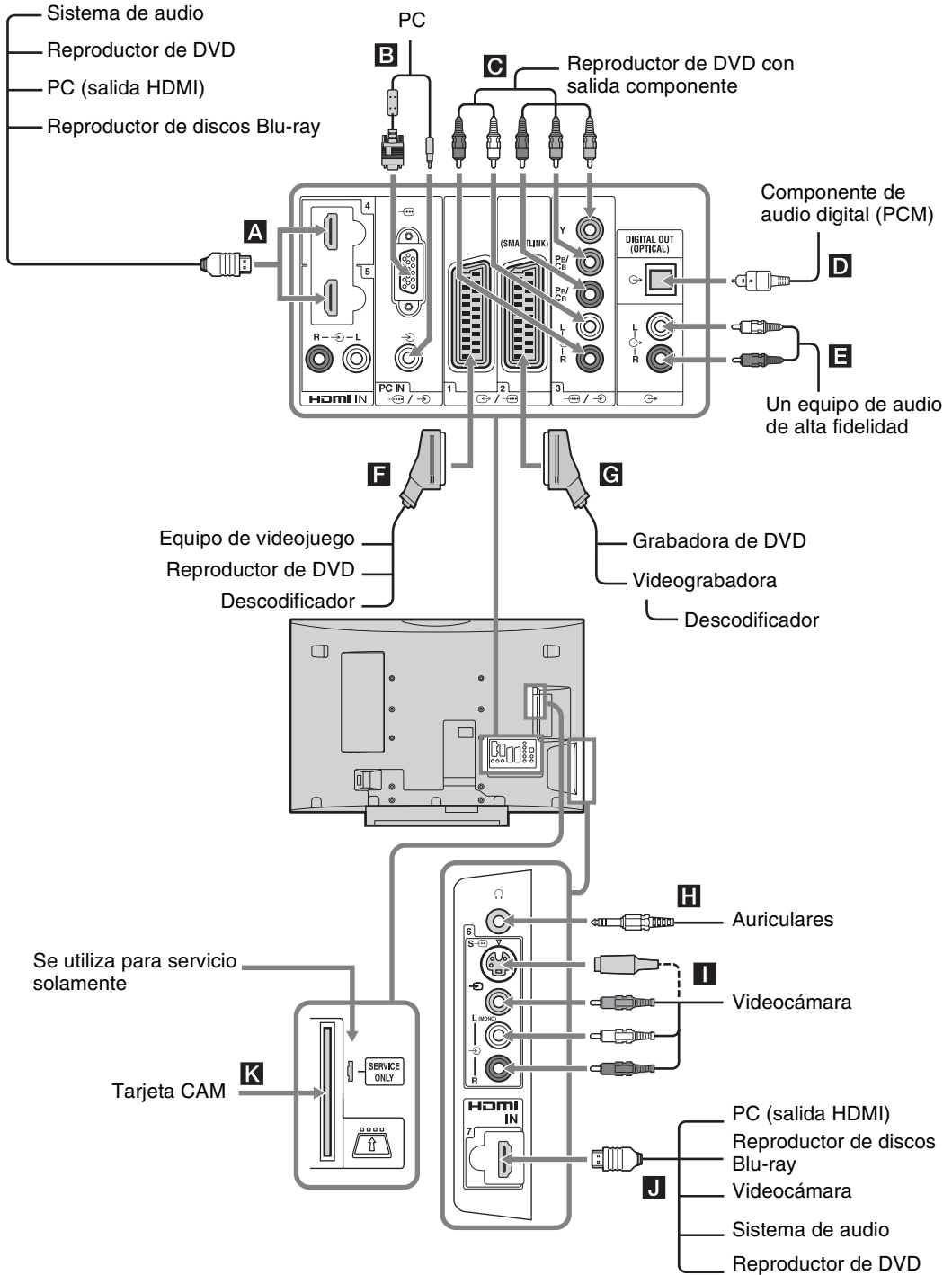

























Para	Haga lo siguiente
Crear su lista de favoritos por primera vez	<ol style="list-style-type: none"><li>1 Pulse <math>\oplus</math> para seleccionar "Sí".</li><li>2 Pulse el botón amarillo para seleccionar la lista de favoritos.</li><li>3 Pulse <math>\uparrow/\downarrow</math> para seleccionar el canal que quiere agregar y, a continuación, pulse <math>\oplus</math>. Los canales que están almacenados en la lista de favoritos se indicarán mediante un símbolo <math>\heartsuit</math>.</li></ol>
Ver un canal	<ol style="list-style-type: none"><li>1 Pulse el botón amarillo para navegar por las listas de favoritos.</li><li>2 Pulse <math>\oplus</math> mientras selecciona un canal.</li></ol>
Quitar la lista de favoritos	Pulse RETURN.
Agregar o quitar canales de la lista de favoritos editada actualmente	<ol style="list-style-type: none"><li>1 Pulse el botón azul.</li><li>2 Pulse el botón amarillo para seleccionar la lista de favoritos que quiere editar.</li><li>3 Pulse <math>\uparrow/\downarrow</math> para seleccionar el canal que quiera agregar o quitar y, a continuación, pulse <math>\oplus</math>.</li></ol>
Quitar todos los canales de la lista de favoritos actual	<ol style="list-style-type: none"><li>1 Pulse el botón azul.</li><li>2 Pulse el botón amarillo para seleccionar la lista de favoritos que quiere editar.</li><li>3 Pulse el botón azul.</li><li>4 Pulse <math>\leftarrow/\rightarrow</math> para seleccionar "Sí" y, a continuación, pulse <math>\oplus</math> para confirmar.</li></ol>

# Conexión de equipos opcionales

Es posible conectar una amplia gama de equipos opcionales al televisor.



*Continúa*

Tomas	Símbolo de entrada en pantalla	Descripción
<b>A</b> HDMI IN 4 ó 5 <b>J</b> HDMI IN 7	 AV4,  AV5 o  AV7	<p>Conéctelo a la toma HDMI IN 4, 5 ó 7 si el equipo tiene una toma HDMI. Las señales de vídeo y de audio digitales se reciben a través del equipo. Además, cuando conecte un equipo compatible con control HDMI, podrá realizarse la comunicación con el equipo conectado. Consulte la página 32 para establecer esta comunicación. Si el equipo tiene toma DVI, conecte la toma DVI a la toma HDMI IN 5 a través de una interfaz adaptadora de DVI - HDMI (no suministrada), y conecte las tomas de salida de audio del equipo a las tomas de entrada de audio HDMI IN 5.</p> <p></p> <ul style="list-style-type: none"> <li>Las tomas HDMI solamente son compatibles con las entradas de vídeo siguientes: 480i, 480p, 576i, 576p, 720p, 1080i, 1080p y 1080/24p.</li> <li>Asegúrese de utilizar solamente un cable HDMI que porte el logotipo HDMI.</li> <li>Cuando conecte un sistema de audio con toma HDMI, asegúrese de conectarlo también a la toma DIGITAL OUT.</li> </ul>
<b>B</b> PC 	PC	<p>Conéctelo a la toma PC . Se recomienda utilizar un cable de PC con ferritas.</p>
<b>C</b>  3	 AV3	<p>Conéctelo a las tomas de vídeo componente y a las tomas de audio  3.</p>
<b>D</b> DIGITAL OUT (OPTICAL)		<p>Conéctelo a la toma DIGITAL OUT utilizando el cable de audio óptico.</p>
<b>E</b> 		<p>Conéctelo a las tomas de salida de audio  para escuchar el sonido procedente del televisor en un equipo de audio de alta fidelidad.</p>
<b>F</b>  1	 AV1 o  AV1	<p>Conéctelo a la toma de euroconector  1. Al conectar el descodificador, éste recibe la señal codificada procedente del sintonizador de televisión y, a continuación, la emite descodificada.</p>
<b>G</b>  2	 AV2 o  AV2	<p>Conéctelo a la toma de euroconector  2. SmartLink es un enlace directo entre el televisor y videograbadora o grabadora de DVD.</p>
<b>H</b> Auriculares		<p>Conéctelos a la toma  para escuchar el sonido del televisor a través de los auriculares.</p>
<b>I</b> S  6 o  6, y  6	S  AV6 o  AV6	<p>Conéctelo a la toma S vídeo S  6 o a la toma de vídeo compuesto  6, y a las tomas de audio  6. Para evitar ruido de imagen, no conecte la videocámara a la toma de vídeo  6 y a la toma S vídeo S  6 al mismo tiempo. Si conecta equipo monofónico, conéctelo a la toma L  6.</p>
<b>K</b>  Módulo de acceso condicional (CAM)		<p>Para usar servicios de televisión de pago. Para obtener más información, consulte el manual de instrucciones suministrado con su módulo CAM.</p> <p>Para utilizar el módulo CAM, quite la tarjeta “ficticia” de la ranura CAM. Apague el televisor cuando vaya a insertar su módulo CAM en la ranura CAM. Cuando no esté utilizando el módulo CAM, le recomendamos que mantenga insertada la tarjeta “ficticia” en la ranura CAM.</p> <p></p> <p>El módulo CAM no puede utilizarse en algunos países o regiones. Compruébelo con su distribuidor autorizado.</p>

# Visualización de imágenes de equipos conectados

Encienda el equipo conectado y, a continuación, realice una de las operaciones siguientes.

## Para equipos conectados a las tomas de euroconector mediante un cable euroconector con los 21 pines conectados (página 19)

Inicie la reproducción en el equipo conectado. La imagen del equipo conectado aparece en la pantalla.

## Para una videgrabadora sintonizada automáticamente (página 6)

En modo analógico, pulse PROG +/-, o los botones numéricos, para seleccionar el canal de vídeo.

## Para otros equipos conectados (página 19)

Pulse  $\leftarrow$ / $\rightarrow$  para mostrar la lista de equipos conectados. Pulse  $\uparrow$ / $\downarrow$  para seleccionar la fuente de entrada deseada y, a continuación, pulse  $\oplus$ . (Si transcurren 2 segundos sin realizar ninguna operación después de pulsar  $\uparrow$ / $\downarrow$ , se seleccionará el elemento resaltado.)

Cuando la fuente de entrada está ajustada a "Omitir" en el menú "Etiquetado de AV" del menú "Configuración de AV" (página 31), esa entrada no aparece en la lista.

## Operaciones adicionales

Para	Haga lo siguiente
Volver al modo de televisión normal	Pulse DIGITAL o ANALOG.
Acceder a la tabla de índice de señales de entrada (excepto el modo TV)	Pulse $\oplus$ para acceder a la tabla de índice de señales de entrada. Para seleccionar una fuente de entrada, pulse $\uparrow$ / $\downarrow$ y, a continuación, pulse $\oplus$ .
Cambiar el volumen del sistema de audio compatible con control HDMI conectado	Pulse $\triangleleft$ +/-.
Silenciar el sonido del sistema de audio compatible con control HDMI conectado	Pulse $\boxtimes$ . Púlselo de nuevo para restaurarlo.

## Utilización del menú Tools

Pulse TOOLS para mostrar las opciones siguientes cuando vea imágenes procedentes de equipo conectado.

Opciones	Descripción
Cerrar	Cierra el menú Tools.
Modo de Imagen (excepto en modo de entrada de PC)	Consulte la página 25.
Modo visualización (sólo en modo de entrada de PC)	Consulte la página 25.
Modo sonido	Consulte la página 27.
Altavoz	Consulte la página 31.
PAP (excepto en modo de entrada de PC)	Consulte la página 22.
PIP (sólo en modo de entrada de PC)	Consulte la página 22.
Ajuste Automático (sólo en modo de entrada de PC)	Consulte la página 34.
Despl. Horizontal (sólo en modo de entrada de PC)	Consulte la página 34.
Despl. Vertical (sólo en modo de entrada de PC)	Consulte la página 34.
Volumen $\curvearrowright$	Ajusta el volumen de los auriculares.
Desconex. Aut. (excepto en modo de entrada de PC)	Consulte la página 32.
Ahorro energía	Consulte la página 32.
Ajuste automático reloj	Permite cambiar al modo digital y obtener la hora.

## Para ver dos imágenes simultáneamente – PAP (Imagen e Imagen)

Puede ver dos imágenes (entrada externa y programa de televisión) en la pantalla simultáneamente. Conecte el equipo opcional (página 19), y asegúrese de que aparecen en la pantalla las imágenes procedentes del equipo (página 21).



- Esta función no está disponible para una fuente de entrada de PC.
- No puede cambiarse el tamaño de las imágenes.
- No puede mostrar vídeo de televisión analógica en la imagen del programa de televisión mientras está mostrando vídeo AV1, AV2 y AV6 en la imagen de entrada externa.

**1** Pulse TOOLS para visualizar el menú Tools.

**2** Pulse / para seleccionar “PAP” y, a continuación, pulse .

La imagen procedente del equipo conectado se muestra en la izquierda y el programa de televisión se muestra en la derecha.

**3** Pulse los botones numéricos o PROG +/- para seleccionar el canal de televisión.

**Para volver al modo de una sola imagen**

Pulse o RETURN.



La imagen enmarcada en verde será audible. Puede cambiar la imagen audible pulsando /.

**3** Pulse los botones numéricos o PROG +/- para seleccionar el canal de televisión.

**Para volver al modo de una sola imagen**

Pulse RETURN.



Puede cambiar la imagen audible seleccionando “Cambio de sonido” en el menú Tools.

## Para ver dos imágenes simultáneamente – PIP (Imagen en Imagen)

Puede ver dos imágenes (entrada de PC y programa de televisión) en la pantalla simultáneamente. Conecte un PC (página 19), y asegúrese de que aparecen en la pantalla las imágenes procedentes de un PC.



- No puede mostrar resoluciones superiores a WXGA (1280 × 768 píxeles).
- “Gestión de la Energía” no está disponible en modo PIP (página 34).

**1** Pulse TOOLS para visualizar el menú Tools.

**2** Pulse / para seleccionar “PIP” y, a continuación, pulse .

La imagen procedente del PC conectado se muestra en tamaño completo y el programa de televisión se muestra en la esquina derecha.

Puede utilizar /// para mover la posición de la pantalla del programa de televisión.

---

# Utilización del control HDMI

La función de control HDMI permite a los equipos controlarse mutuamente utilizando HDMI CEC (Control de Electrónica de Consumo) especificada por HDMI.

Puede realizar operaciones de control enlazado entre equipos compatibles con control HDMI de Sony tal como un televisor, una grabadora de DVD con disco duro y un sistema de audio conectando los equipos con cables HDMI.

Asegúrese de conectar y ajustar correctamente el equipo compatible para utilizar la función de control HDMI.

## Para conectar el equipo compatible con control HDMI

Conecte el equipo compatible y el televisor con un cable HDMI. Cuando conecte un sistema de audio, además del cable HDMI, asegúrese de conectar también la toma DIGITAL OUT (Óptica) o las tomas de salida de audio del televisor al sistema de audio utilizando un cable apropiado. Para más detalles, consulte la página 19.

## Para hacer los ajustes de control HDMI

El control HDMI debe hacerse tanto en el lado del televisor como en el lado del equipo conectado. Consulte "Configuración HDMI" en la página 32 para ver los ajustes del lado del televisor. Para ver detalles sobre el ajuste, consulte el manual de instrucciones del equipo conectado.

## Funciones de control HDMI

- Apaga el equipo conectado enlazado con el televisor.
- Enciende el televisor enlazado con el equipo conectado y cambia automáticamente la entrada a la del equipo cuando comienza a reproducir el equipo.
- Si enciende el sistema de audio conectado estando el televisor encendido, la entrada cambiará al sonido del sistema de audio.
- Ajusta el volumen y silencia el sonido de un sistema de audio conectado.

## Utilización de las funciones MENU

# Navegación por los menús

“MENU” permite disfrutar de varias funciones convenientes de este televisor. Puede seleccionar un canal o fuentes de entrada y cambiar los ajustes para su televisor fácilmente.

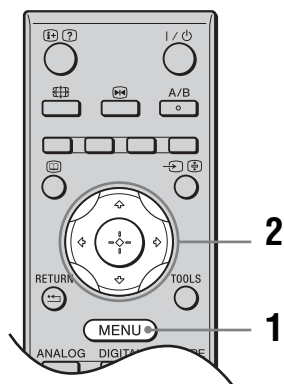

- 1 Pulse MENU.
- 2 Pulse  $\uparrow/\downarrow$  para seleccionar una opción y, a continuación, pulse  $\oplus$ .  
Para salir del menú, pulse MENU.



- 1 **Favoritos digitales\***  
Muestra la Lista de favoritos (página 18).
- 2 **Analógico**  
Vuelve al canal analógico visto por última vez.
- 3 **Digital\***  
Vuelve al canal digital visto por última vez.
- 4 **EPG digital\***  
Muestra la Guía de programas electrónica digital (EPG) (página 16).

## 5 Entradas externas

Selecciona equipo conectado a su televisor.

- Para ver la entrada externa deseada, seleccione la fuente de entrada y, a continuación, pulse  $\oplus$ .
- Para asignar una etiqueta a una entrada externa, seleccione “Edición etiquetado AV”, después consulte la página 31.
- Para ver una lista de los equipos compatibles con control HDMI conectados, seleccione “Selección Disp. HDMI”.

## 6 Ajustes

Muestra el menú “Ajustes” donde se realizan la mayoría de las configuraciones y ajustes avanzados.

- 1 Pulse  $\uparrow/\downarrow$  para seleccionar un icono de menú, después pulse  $\oplus$ .
- 2 Pulse  $\uparrow/\downarrow/\leftarrow/\rightarrow$  para seleccionar una opción o hacer un ajuste y, a continuación, pulse  $\oplus$ .

Para obtener detalles sobre los ajustes, consulte las páginas 25 a 40.



Las opciones que pueden ajustarse varían en función de la situación. Las opciones no disponibles aparecen en gris o no se muestran.

- \* Es posible que esta función no esté disponible en algunos países o regiones.



# Menú Imagen



En el menú “Imagen” puede elegir las opciones que se enumeran a continuación. Para seleccionar opciones en “Ajustes”, consulte “Navegación por los menús” (página 24).

## Entradas afectadas

Selecciona si quiere aplicar los ajustes hechos en el menú “Imagen” a todas las entradas, o únicamente a la entrada que está viendo actualmente.

“**Todas**”: Aplica los ajustes a todas las entradas.

“**Sólo visible**”: Aplica los ajustes únicamente a la entrada actual.

## Modo de Imagen

Selecciona el modo de imagen excepto para la fuente de entrada de PC. Las opciones para “Modo de Imagen” podrán variar dependiendo del ajuste “Vídeo/Foto” (página 30).

“**Viva**”: Para realzar el contraste y la nitidez de la imagen.

“**Estándar**”: Para establecer el modo de imagen estándar. Recomendado para el entretenimiento doméstico.

“**Cine**”: Para ver contenido filmico. Apto para ver imágenes en un entorno similar a una sala de cine. Esta configuración de imagen ha sido desarrollada en colaboración con Sony Pictures Entertainment para reproducir fielmente las películas respetando el propósito de sus creadores.

“**Foto**”: Ajusta la calidad de imagen óptima para fotografías.

## Modo visualización

Selecciona el modo de visualización para la fuente de entrada de PC.

“**Vídeo**”: Para imágenes de vídeo.

“**Texto**”: Para texto, gráficos o tablas.

## Preestablecido

Restaura todos los ajustes de “Imagen” excepto “Entradas afectadas”, “Modo de Imagen”, y “Modo visualización” a los valores de fábrica.

## Luz Fondo

Ajusta el brillo de la luz de fondo.

## Contraste

Aumenta o reduce el contraste de la imagen.

## Brillo

Aumenta o disminuye el brillo de la imagen.

## Color

Aumenta o reduce la intensidad del color.

## Tonalidad

Aumenta o reduce los tonos verdes y tonos rojos.



“Tonalidad” sólo puede ajustarse para señales de color NTSC (por ejemplo, cintas de vídeo de los EE.UU.).

<b>Temperatura Color</b>	<p>Ajusta la blancura de la imagen.</p> <p><b>“Frío”</b>: Proporciona a los blancos un matiz azulado.</p> <p><b>“Neutro”</b>: Proporciona a los blancos un matiz neutro.</p> <p><b>“Cálido 1”/“Cálido 2”</b>: Proporciona a los blancos un matiz rojizo. “Cálido 2” da un tinte más rojo que “Cálido 1”.</p> <p></p> <p>“Cálido 1” y “Cálido 2” no están disponibles cuando “Modo de Imagen” está ajustado a “Viva”.</p>
<b>Nitidez</b>	<p>Agudiza o suaviza la imagen.</p>
<b>Reductor de Ruido</b>	<p>Reduce el ruido de imagen (imagen con efecto de nieve) en una emisión con señal débil.</p> <p><b>“Auto”</b>: Permite reducir automáticamente el ruido de imagen (sólo en modo analógico).</p> <p><b>“Alto”/“Medio”/“Bajo”</b>: Permiten modificar el efecto de la reducción de ruido.</p> <p><b>“No”</b>: Desactiva la función “Reductor de Ruido”.</p>
<b>Reductor de ruido MPEG</b>	<p>Reduce el ruido de imagen en vídeo MPEG comprimido.</p>
<b>Ajustes avanzados</b>	<p>Personaliza la función Imagen más detalladamente. Cuando ajuste “Modo de Imagen” a “Cine”, “Foto” o “Estándar”, podrá ajustar/cambiar estos ajustes.</p> <p><b>“Preestablecido”</b>: Restaura todos los ajustes avanzados a los valores de fábrica.</p> <p><b>“Corrección de Negro”</b>: Realza las áreas negras de la imagen para dar un contraste más fuerte.</p> <p><b>“Mejora de Contraste av.”</b>: Ajusta automáticamente “Luz Fondo” y “Contraste” a los ajustes más apropiados en función del brillo de la pantalla. Este ajuste es especialmente eficaz para escenas de imágenes oscuras. Aumentará la distinción del contraste de las escenas de imágenes más oscuras.</p> <p><b>“Gamma”</b>: Ajusta el balance entre las áreas claras y oscuras de la imagen.</p> <p><b>“Claridad de blanco”</b>: Resalta los colores blancos.</p> <p><b>“Color Vivo”</b>: Hace que los colores sean más intensos.</p> <p><b>“Espacio de color”</b>: Cambia el espectro de la reproducción de colores. “Extendido” reproduce el color vivo y “Estándar” reproduce el color normal.</p>

# Menú Sonido

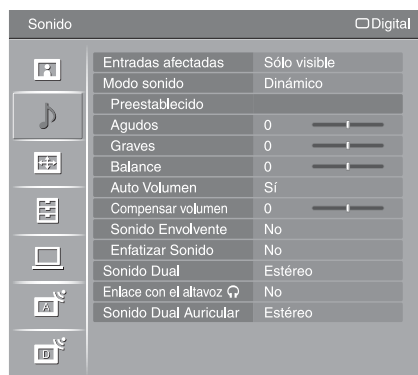

En el menú “Sonido” puede elegir las opciones que se enumeran a continuación. Para seleccionar opciones en “Ajustes”, consulte “Navegación por los menús” (página 24).

## Entradas afectadas

Selecciona si quiere aplicar los ajustes hechos en el menú “Sonido” a todas las entradas, o únicamente a la entrada que está viendo actualmente.

“**Todas**”: Aplica los ajustes a todas las entradas.

“**Sólo visible**”: Aplica los ajustes únicamente a la entrada actual.

## Modo sonido

“**Dinámico**”: Realza los agudos y graves.

“**Estándar**”: Para sonido estándar. Recomendado para el entretenimiento doméstico.

“**Personal**”: Sin efectos. También le permite almacenar sus ajustes preferidos.

## Preestablecido

Restaura todos los ajustes de “Sonido” excepto “Entradas afectadas”, “Modo sonido”, “Sonido Dual”, “Enlace con el altavoz” y “Sonido Dual Auricular” a los valores de fábrica.

## Agudos

Ajusta los tonos agudos.

## Graves

Ajusta los tonos graves.

## Balance

Realza el balance del altavoz izquierdo o derecho.

## Auto Volumen

Mantiene un nivel de volumen constante aunque se produzcan diferencias en dicho nivel (por ejemplo, el volumen de los anuncios tiende a ser más alto que el de los programas).

## Compensar volumen

Ajusta el nivel de volumen de la entrada actual con relación a otras entradas, cuando “Entradas afectadas” está ajustado a “Sólo visible”.

## Sonido Envolverte

“**S-FORCE Front Surround**”: Disponible para emisiones estéreo normales y audio envolvente de emisiones digitales de 5.1 canales, y la entrada de audio de equipo conectado.

“**No**”: Convierte y reproduce 5.1 canales y otro audio envolvente de emisiones digitales como sonido estéreo normal (2 canales). Reproduce el sonido original de otras emisiones tal como es.

---

## Enfatizar Sonido

Ofrece un sonido más impactante compensando los efectos de fase en los altavoces.

---

## Sonido Dual

Selecciona el sonido del altavoz para una emisión estéreo o bilingüe.

**“Estéreo”/“Mono”**: Para una emisión estéreo.

**“A”/“B”/“Mono”**: Para una emisión bilingüe, seleccione “A” para el canal de sonido 1, “B” para el canal de sonido 2 o “Mono” para un canal de sonido monoaural, si está disponible.



Si selecciona otro equipo conectado al televisor, ajuste “Sonido Dual” en “Estéreo”, “A” o “B”. No obstante, cuando se selecciona el equipo externo conectado a la toma HDMI, esto se fija a “Estéreo”.

---

## Enlace con el altavoz

Activa o desactiva los altavoces internos del televisor cuando se conectan los auriculares.

**“Sí”**: El sonido sale por los auriculares solamente.

**“No”**: El sonido sale tanto por el televisor como por los auriculares.

---

## Sonido Dual Auricular

Selecciona el sonido de los auriculares para una emisión estéreo o bilingüe, que depende de la selección “Sonido Dual”.

---

# Menú Control de pantalla

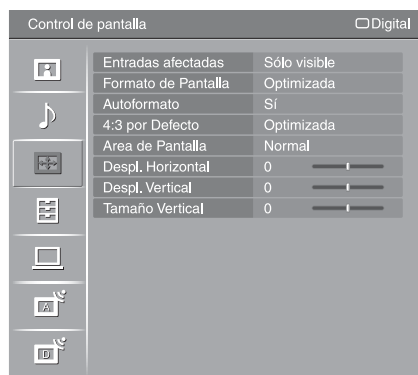

En el menú “Control de pantalla” puede elegir las opciones que se enumeran a continuación. Para seleccionar opciones en “Ajustes”, consulte “Navegación por los menús” (página 24).

## Entradas afectadas

Selecciona si quiere aplicar los ajustes hechos en el menú “Control de pantalla” a todas las entradas, o únicamente a la entrada que está viendo actualmente.

“**Todas**”: Aplica los ajustes a todas las entradas.

“**Sólo visible**”: Aplica los ajustes únicamente a la entrada actual.

## Formato de Pantalla

Para más detalles sobre el formato de pantalla, consulte “Para cambiar el formato de pantalla manualmente para concordar con la emisión” en la página 14.

## Autoformato

Cambia automáticamente el formato de pantalla en función de la señal de la emisión. Para conservar el ajuste, seleccione “No”.



Aunque “Autoformato” esté ajustado a “Sí” o “No”, siempre podrá modificar el formato de la pantalla pulsando  repetidamente.

## 4:3 por Defecto

Selecciona el formato de pantalla predeterminado para utilizar con emisiones 4:3.

“**Optimizada**”: Muestra las emisiones en formato convencional 4:3 con un efecto de imitación de pantalla panorámica.

“**4:3**”: Muestra emisiones en formato convencional 4:3 en las proporciones correctas.

“**No**”: Mantiene el ajuste “Formato de Pantalla” actual cuando se cambia el canal o la entrada.

## Area de Pantalla

Ajusta el área de pantalla de visualización de imagen.

“**Píxel completo**”: Muestra la imagen para fuentes 1080i (Entrada HDMI o Componente solamente) ó 1080p (Entrada HDMI solamente) en el tamaño original cuando se cortan partes de la imagen.

“**Normal**”: Muestra el área de imagen recomendada.

“**-1**”/“**-2**”: Amplia la imagen para ocultar el borde de la imagen.



“Píxel completo” solamente está disponible cuando “Formato de Pantalla” está ajustado a “Horizontal”.

## Despl. Horizontal

Ajusta la posición horizontal de la imagen.

## Despl. Vertical

Ajusta la posición vertical de la imagen cuando “Formato de Pantalla” está ajustado a “Optimizada” (50 Hz), “Zoom” o “14:9”.

## Tamaño Vertical

Ajusta el tamaño vertical de la imagen cuando “Formato de Pantalla” está ajustado a “Optimizada”, “Zoom” o “14:9”.

# Menú Configuración



En el menú “Configuración” puede elegir las opciones que se enumeran a continuación. Para seleccionar opciones en “Ajustes”, consulte “Navegación por los menús” (página 24).

## Arranque automático

Inicia la configuración inicial para seleccionar el idioma y el país o región, y sintonizar todos los canales digitales y analógicos disponibles.

Generalmente, no es necesario realizar esta operación porque el idioma y el país o región ya habrán sido seleccionados y los canales ya habrán sido sintonizados al instalar el televisor por primera vez (página 6).

No obstante, esta opción permite repetir el proceso (por ejemplo, para volver a sintonizar el televisor después de una mudanza o para buscar nuevos canales que han lanzado las cadenas de televisión).

## Idioma

Selecciona el idioma en que se visualizan los menús.

## Modo Película

Ofrece un movimiento de imagen más uniforme cuando se están reproduciendo imágenes de DVD o Videograbadora tomadas en película reduciendo el desenfoque y el granulado de la imagen.

“**Auto 1**”: Ofrece un movimiento de imagen más uniforme que el contenido basado en filme original. Utilice este ajuste para uso normal.

“**Auto 2**”: Ofrece el contenido basado en filme original tal como es.

“**No**”: Desactiva la función “Modo Película”.



Si la imagen contiene señales irregulares o mucho ruido, “Modo Película” se desactivará automáticamente aunque esté seleccionado “Auto 1” o “Auto 2”.

## Vídeo/Foto

Ofrece una calidad de imagen apropiada seleccionando la opción según la fuente de entrada (datos de vídeo o de fotografía).

“**Vídeo-A**”: Establece una calidad de imagen apropiada según la fuente de entrada, datos de vídeo o datos de fotografía, cuando se conecta directamente equipo manejable con la salida HDMI de Sony compatible con el modo “Vídeo-A”.

“**Vídeo**”: Produce una calidad de imagen apropiada para imágenes animadas.

“**Foto**”: Produce una calidad de imagen apropiada para imágenes fijas.









- El ajuste se fija a “Vídeo” cuando el equipo conectado no es compatible con el modo Video-A, aunque esté seleccionado “Vídeo-A”.
- “Vídeo/Foto” solamente está disponible para fuentes de entrada HDMI y Componente (1080p y 1080i).

## Configuración de AV

### Etiquetado de AV

Asigna un nombre a cualquier equipo conectado a las tomas lateral y posterior. El nombre aparecerá brevemente en la pantalla al seleccionar el equipo. Puede omitir señales de entrada procedentes de equipo conectado que no quiera ver mostradas en la pantalla.



- 1 Pulse / para seleccionar la fuente de entrada deseada y, a continuación, pulse .
- 2 Pulse / para seleccionar la opción que desea entre las que se indican a continuación y, pulse .

**Etiquetas del equipo:** Se utiliza una de las etiquetas predeterminadas para asignar un nombre a un equipo conectado.





“**Editar**”: Permite crear su propia etiqueta. Siga los pasos 2 al 4 de “Etiquetado Progra.” (página 35).

“**Omitir**”: Omite una fuente de entrada no necesaria.



### S Vídeo Automático



Selecciona la señal de entrada de las tomas S vídeo 6 cuando están conectadas ambas tomas /6.





### Salida AV2

Ajusta una señal para su emisión a través de la toma con la etiqueta /2 de la parte posterior del televisor. Si conecta una videograbadora u otro equipo de grabación a la toma /2, podrá grabar desde equipos conectados a otras tomas del televisor.

“**TV**”: Emite una emisión.

“**AV1**”: Emite señales procedentes del equipo conectado a la toma /1.

“**AV6**”: Emite señales procedentes del equipo conectado a la toma /6.

“**Auto**”: Emite cualquier señal que se visualice en la pantalla (excepto señales de las tomas /3, HDMI IN 4, HDMI IN 5, HDMI IN 7 y PC /).

### Altavoz

Enciende y apaga los altavoces internos del televisor.

“**Altavoz de TV**”: Los altavoces del televisor se encienden para escuchar el sonido del televisor a través de los altavoces del televisor.

“**Sistema de Audio**”: Los altavoces del televisor se apagan para escuchar el sonido del televisor únicamente a través de su equipo de audio externo conectado a las tomas de salida de audio.

Cuando tenga conectado un equipo compatible con control HDMI, podrá encender el equipo conectado junto con el televisor. Este ajuste debe hacerse después de conectar el equipo.

### Salida de audio

“**Variable**”: La salida de audio procedente de su sistema de audio puede ser controlada con el mando a distancia del televisor.

“**Fijo**”: La salida de audio del televisor es fija. Utilice el control de volumen de su receptor de audio para ajustar el volumen (y otros ajustes de audio) a través de su sistema de audio.



“Salida de audio” no está disponible para un sistema de audio conectado al televisor mediante las tomas HDMI.

### Sistema de color

Selecciona el sistema de color (“Auto”, “PAL”, “SECAM”, “NTSC3.58”, “NTSC4.43”, o “PAL60”) de acuerdo con la señal de entrada de la fuente de entrada.

---

## Configuración HDMI

Esto se utiliza para ajustar los equipos compatibles con control HDMI conectados a las tomas HDMI. Tenga en cuenta que el ajuste enlazado deberá hacerse también en el lado del equipo compatible con control HDMI conectado.

### Control HDMI

Establece si quiere o no enlazar los equipos compatibles con control HDMI y el televisor. Cuando está ajustado a “Sí”, se pueden realizar los elementos de menú siguientes.

### Auto apagado de los Disp.

Cuando esto está ajustado a “Sí”, los equipos compatibles con control HDMI se apagan enlazados con el televisor.

### Auto encendido del TV

Cuando esto está ajustado a “Sí”, el televisor se enciende enlazado con los equipos compatibles con control HDMI.

### Actualización Lista Disp.

Crea o actualiza la “Lista Dispositivos HDMI”. Se pueden conectar hasta 11 equipos compatibles con control HDMI, y pueden conectarse hasta 5 equipos a una sola toma. Asegúrese de actualizar la “Lista Dispositivos HDMI” cuando cambie las conexiones o los ajustes del equipo compatible con control HDMI.

### Lista Dispositivos HDMI

Muestra los equipos compatibles con control HDMI conectados.



No puede utilizar “Configuración HDMI” cuando hay un sistema de audio compatible con control HDMI enlazado con el televisor.

---

## Ajustes temporiz.

Ajusta el temporizador para encender o apagar el televisor.

### Desconex. Aut.

Establece un período de tiempo tras el cual el televisor cambia automáticamente al modo de espera.

Cuando “Desconex. Aut.” está activado, el indicador ☺ (Temporizador) del panel frontal del televisor se ilumina en naranja.



- Si apaga el televisor y vuelve a encenderlo, “Desconex. Aut.” se restablecerá en “No”.
- Un minuto antes de que el televisor cambie al modo de espera aparecerá en la pantalla un mensaje de notificación.

### Conexión Aut.

Ajusta el temporizador para encender el televisor desde el modo de espera.

“**Día**”: Selecciona el día en que se quiere activar el “Conexión Aut.”.

“**Hora**”: Ajusta la hora para encender el televisor.

“**Duración**”: Selecciona el periodo de tiempo tras el cual el televisor se pone en el modo de espera automáticamente de nuevo.

“**Volumen**”: Ajusta el volumen para cuando el temporizador enciende el televisor.

### Config. reloj

Permite ajustar el reloj manualmente. Cuando el televisor está recibiendo canales digitales, el reloj no puede ser ajustado manualmente porque se ajusta al código de tiempo de la señal emitida.

---

## Ahorro energía

Selecciona el modo de ahorro de energía para reducir el consumo de energía del televisor.

Cuando “Sin imagen” está seleccionado, se oculta la imagen y el indicador ☒ (Sin imagen) del panel frontal del televisor se ilumina en verde. El sonido no se modifica.



---

## Sensor de luz

“**Si**”: Optimiza automáticamente los ajustes de imagen de acuerdo con la luz ambiental de la habitación.

“**No**”: Desactiva la función “Sensor de luz”.



Asegúrese de no poner nada sobre el sensor, porque podrá verse afectada su función. Consulte la página 12 para ver más información sobre el sensor.

---

## Información del producto

Muestra información del producto de televisor.

---

## Borrar todo

Restaura todos los ajustes a los valores de fábrica, y a continuación, muestra la pantalla “Arranque automático”.



- Asegúrese de no apagar el televisor durante este tiempo (unos 30 segundos) ni pulsar ningún botón.
  - Todos los ajustes, incluidos la Lista de favoritos digital, país/región, idioma, canales sintonizados automáticamente, etc., serán restaurados.
-

# Menú Ajuste del PC

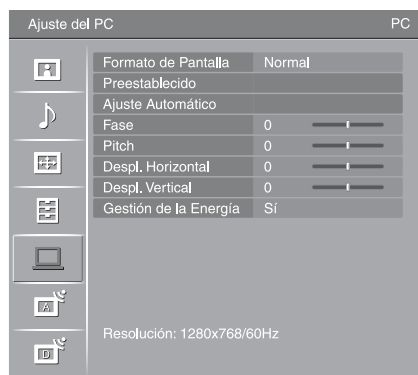

En el menú “Ajuste del PC” puede elegir las opciones que se enumeran a continuación. Para seleccionar opciones en “Ajustes”, consulte “Navegación por los menús” (página 24).

## Formato de Pantalla

Selecciona un formato de pantalla para visualizar la entrada procedente de su PC.  
“**Normal**”: Muestra la imagen en su tamaño original.  
“**Completo 1**”: Amplia la imagen para llenar el área de visualización, manteniendo su proporción dimensional horizontal-a-vertical original.  
“**Completo 2**”: Amplia la imagen para llenar el área de visualización.

## Prestablecido

Restaura los ajustes de PC excepto “Formato de Pantalla” y “Gestión de la Energía” a los valores de fábrica.

## Ajuste Automático

Ajusta automáticamente la posición de visualización y fase de la imagen cuando el televisor recibe una señal de entrada procedente del PC conectado.



Es posible que “Ajuste Automático” no funcione bien con ciertas señales de entrada. En tales casos, ajuste manualmente “Fase”, “Despl. Horizontal” y “Despl. Vertical”.

## Fase

Ajusta la fase cuando la pantalla parpadea.

## Pitch

Ajusta el tono cuando la imagen tiene rayas verticales no deseadas.

## Despl. Horizontal

Ajusta la posición horizontal de la imagen.

## Despl. Vertical

Ajusta la posición vertical de la imagen.

## Gestión de la Energía

Pone el televisor en el modo de espera si no se recibe señal durante 30 segundos.

# Menú Configuración Analógica



En el menú “Configuración Analógica” puede elegir las opciones que se enumeran a continuación. Para seleccionar opciones en “Ajustes”, consulte “Navegación por los menús” (página 24).

## 1 Dígito Directo

Cuando “1 Dígito Directo” está ajustado a “Sí”, puede seleccionar un canal analógico mediante uno de los botones numéricos preajustados (0 - 9) del mando a distancia.



Cuando “1 Dígito Directo” está ajustado a “Sí”, no puede seleccionar números de canal 10 y posteriores introduciendo dos dígitos mediante el mando a distancia.

## Sintonía Auto.

Sintoniza todos los canales analógicos disponibles.

Esta opción le permite volver a sintonizar el televisor después de una mudanza, o buscar nuevos canales que han lanzado las cadenas de televisión.

## Ordenación Progra.

Cambia el orden de almacenamiento de los canales analógicos en el televisor.

- 1 Pulse  $\uparrow/\downarrow$  para seleccionar el canal que desea mover a una nueva posición y, a continuación, pulse  $\oplus$ .
- 2 Pulse  $\uparrow/\downarrow$  para seleccionar la nueva posición del canal y, a continuación, pulse  $\oplus$ .

## Etiquetado Progra.

Asigna un nombre de canal de su elección de hasta cinco letras o números. El nombre aparecerá brevemente en la pantalla al seleccionar el canal. (Los nombres de canales se extraen generalmente del Teletexto (si está disponible).)

- 1 Pulse  $\uparrow/\downarrow$  para seleccionar el canal al que desea asignar un nombre y, a continuación, pulse  $\oplus$ .
- 2 Pulse  $\uparrow/\downarrow$  para seleccionar la letra o el número deseado (“\_” para introducir un espacio en blanco) y, a continuación, pulse  $\Rightarrow$ .

### Si introduce un carácter erróneo

Pulse  $\Leftarrow/\Rightarrow$  para seleccionar el carácter erróneo. A continuación, pulse  $\uparrow/\downarrow$  para seleccionar el carácter correcto.

### Para borrar todos los caracteres

Seleccione “Prees.” y, a continuación, pulse  $\oplus$ .

- 3 Repita el procedimiento que se describe en el paso 2 hasta que haya completado el nombre.
- 4 Seleccione “Aceptar” y, a continuación, pulse  $\oplus$ .

Antes de seleccionar “Nombre”/“AFT”/“LNA”/“Filtro Audio”/“Omitir”/“Descodificador”, pulse PROG +/- para seleccionar el número de programa junto con el canal. No es posible seleccionar un número de programa que está ajustado a “Omitir” (página 37).

### Programa/Sistema/Canal

Preajusta canales de programa manualmente.

- 1 Pulse  $\uparrow/\downarrow$  para seleccionar “Programa” y, a continuación, pulse  $\oplus$ .
  - 2 Pulse  $\uparrow/\downarrow$  para seleccionar el número de programa que desea sintonizar manualmente (si sintoniza una videgrabadora, seleccione el canal 00) y, a continuación, pulse RETURN.
  - 3 Pulse  $\uparrow/\downarrow$  para seleccionar “Sistema” y, a continuación, pulse  $\oplus$ .
  - 4 Pulse  $\uparrow/\downarrow$  para seleccionar uno de los sistemas de emisión de televisión siguientes y, a continuación, pulse RETURN.  
**B/G:** Para países o regiones de Europa occidental  
**I:** Para el Reino Unido  
**D/K:** Para países o regiones de Europa oriental  
**L:** Para Francia
  - 5 Pulse  $\uparrow/\downarrow$  para seleccionar “Canal” y, a continuación, pulse  $\oplus$ .
  - 6 Pulse  $\uparrow/\downarrow$  para seleccionar “S” (para canales por cable) o “C” (para canales terrestres) y, a continuación, pulse  $\Rightarrow$ .
  - 7 Sintonice los canales como se indica a continuación:  
**Si no conoce el número de canal (frecuencia)**  
Pulse  $\uparrow/\downarrow$  para buscar el siguiente canal disponible. La búsqueda se detendrá cuando se encuentre un canal. Para continuar con la búsqueda, pulse  $\uparrow/\downarrow$ .  
**Si conoce el número de canal (frecuencia)**  
Pulse los botones numéricos para introducir el número de canal de la emisión deseada o el número de canal de la videgrabadora.
  - 8 Pulse  $\oplus$  para saltar a “Confirmar” y, a continuación, pulse  $\oplus$ .
  - 9 Pulse  $\downarrow$  para seleccionar “Aceptar” y, a continuación, pulse  $\oplus$ .
- Repita el procedimiento anterior para preajustar otros canales manualmente.

### Nombre

Asigna un nombre de canal de su elección de hasta cinco letras o números al canal seleccionado. Este nombre aparecerá brevemente en la pantalla al seleccionar el canal.

Para introducir caracteres, siga los pasos 2 a 4 de “Etiquetado Progra.” (página 35).

### AFT

Permite sintonizar con precisión el número de programa seleccionado manualmente si considera que un ligero ajuste de sintonización mejorará la calidad de la imagen. Puede ajustar la sintonización fina en un rango de -15 a +15. Cuando está seleccionado “Sf”, la sintonización fina se realiza automáticamente.

### LNA

Mejora la calidad de la imagen para canales individuales en caso de que las señales de emisión sean muy débiles (imagen con ruido).

Si no nota ninguna mejora en la calidad de la imagen aunque ajusta a “Sf”, ajuste esta opción a “No” (ajuste de fábrica).

### **Filtro Audio**

Mejora el sonido de un canal determinado en el caso de que las emisiones en sonido monoaural presenten distorsiones. Es posible que algunas veces una señal de emisión no estándar provoque la distorsión del sonido o el silencio intermitente del sonido durante la visualización de programas en sonido monoaural.

Si no experimenta ninguna distorsión de sonido, se recomienda dejar esta opción ajustada en el valor de fábrica "No".





No puede recibir sonido estéreo ni dual cuando esta opción se ha ajustado en "Bajo" o "Alto".

### **Omitir**

Omite los canales analógicos no utilizados cuando se pulsa PROG +/- para seleccionar canales. (Todavía es posible seleccionar un canal omitido mediante los botones numéricos.)

### **Descodificador**

Muestra y graba el canal codificado seleccionado cuando se utiliza un descodificador conectado directamente al euroconector  1, o al euroconector  2 a través de una videograbadora.



En función del país o región seleccionado en "País" (página 6), es posible que esta opción no esté disponible.

### **Confirmar**

Guarda los cambios realizados a los ajustes "Sintonía Manual".

# Menú Configuración Digital DV3



En el menú “Configuración Digital” puede elegir las opciones que se enumeran a continuación. Para seleccionar opciones en “Ajustes”, consulte “Navegación por los menús” (página 24).



Es posible que algunas funciones no estén disponibles en algunos países o regiones.

## Sintonización Digital

### Sintonía automática digital

Sintoniza los canales digitales disponibles.

Esta opción le permite volver a sintonizar el televisor después de una mudanza, o buscar nuevos canales que han lanzado las cadenas de televisión. Para más detalles, consulte “Sintonización automática del televisor” en la página 6.

### Edición lista de programas

Quita cualquier canal digital no deseado almacenado en el televisor, y cambia el orden de los canales digitales almacenados en el televisor.

- 1 Pulse  $\uparrow/\downarrow$  para seleccionar el canal que quiera quitar o mover a una posición nueva.

Pulse los botones numéricos para introducir el número de programa de tres dígitos conocido de la emisión que quiera.

- 2 Quite o cambie el orden de los canales digitales de la manera siguiente:

#### Para quitar un canal digital

Pulse  $\oplus$ . Después de que aparezca un mensaje de confirmación, pulse  $\leftarrow$  para seleccionar “Sí”, y a continuación, pulse  $\oplus$ .

#### Para cambiar el orden de los canales digitales

Pulse  $\rightleftarrows$  y, a continuación, pulse  $\uparrow/\downarrow$  para seleccionar la nueva posición para el canal y pulse  $\leftarrow$ .

- 3 Pulse RETURN.

### Sintonía manual digital

Sintoniza los canales digitales manualmente. Esta función está disponible cuando “Sintonía automática digital” está ajustado a “Antena”.

- 1 Pulse los botones numéricos para seleccionar el número de canal que quiera sintonizar manualmente y, a continuación, pulse  $\uparrow/\downarrow$  para sintonizar el canal.
- 2 Una vez encontrados los canales disponibles, pulse  $\uparrow/\downarrow$  para seleccionar el canal que quiera almacenar y, a continuación, pulse  $\oplus$ .
- 3 Pulse  $\uparrow/\downarrow$  para seleccionar el número de programa donde quiera almacenar el nuevo canal y, a continuación, pulse  $\oplus$ .

Repita el procedimiento de arriba para sintonizar otros canales manualmente.

### Config. de Subtítulos

“**Configuración de subtítulos**”: Cuando se seleccione “Para sordos”, es posible que también se muestre alguna ayuda visual con los subtítulos (si los canales de televisión emiten tal información).

“**Idioma para subtítulos**”: Selecciona qué idioma de subtítulos se muestra.

### Configuración de Audio

“**Tipo de audio**”: Cambia a emisión para personas con discapacidad auditiva cuando está seleccionado “Para sordos”.

“**Idioma de audio**”: Selecciona el idioma empleado para un programa. Es posible que algunos canales digitales emitan audio en varios idiomas para un programa.

“**Descripción de Audio**”: Ofrece descripción de audio (narración) de información visual, si los canales de televisión emiten tal información.

“**Nivel de Mezcla**”: Ajusta los niveles de salida del sonido principal del televisor y de descripción de audio.

### Información de Programa

“**Básica**”: Muestra información del programa con un anuncio digital.

“**Completa**”: Muestra información del programa con un anuncio digital, y muestra información detallada del programa debajo de ese anuncio.

### Tapiz para Radio

El papel tapiz de pantalla se visualiza cuando se escucha una emisión de radio. Puede seleccionar el color del papel tapiz de pantalla, o visualizar un color aleatorio. Para cancelar la visualización del papel tapiz de pantalla temporalmente, pulse cualquier botón.

### Bloqueo TV

Establece una restricción por edad para los programas. Cualquier programa que exceda la restricción por edad sólo podrá verse después de haber introducido correctamente un código PIN.

1 Pulse los botones numéricos para introducir su código PIN existente.

Si no ha ajustado previamente un código PIN, aparecerá una pantalla de introducción de código PIN. Siga las instrucciones de “Código PIN” de abajo.

2 Pulse  $\uparrow/\downarrow$  para seleccionar la restricción por edad o “Nada” (para ver sin restricción) y, a continuación, pulse  $\oplus$ .

3 Pulse RETURN.

### Código PIN

#### Para establecer su código PIN por primera vez

1 Pulse los botones numéricos para introducir el código PIN nuevo.

2 Pulse RETURN.

#### Para cambiar su código PIN

1 Pulse los botones numéricos para introducir su código PIN existente.

2 Pulse los botones numéricos para introducir el código PIN nuevo.

3 Pulse RETURN.



El código PIN 9999 será aceptado siempre.

### Configuración Técnica

“**Actualiz. servicio auto**”: Permite al televisor detectar y almacenar nuevos servicios digitales a medida que están disponibles.

“**Descargar software**”: Permite al televisor recibir actualizaciones de software automáticamente, gratis a través de su antena/televisión por cable existente (cuando están disponibles). Se recomienda que esta opción esté ajustada a “Sí” siempre. Si no quiere que su software sea actualizado, ajuste esta opción en “No”.

“**Información del sistema**”: Muestra la versión del software actual y el nivel de señal.

**“Zona horaria”:** Le permite seleccionar manualmente la zona horaria en la que se encuentra, si no es la misma que la del ajuste de zona horaria preestablecido para su país/región.

**“Cambio de hora automático”:** Establece si quiere o no cambiar automáticamente entre hora de verano y hora de invierno.

- “No”: La hora se muestra de acuerdo con la diferencia de hora ajustada mediante “Zona horaria”.
- “Sí”: Cambia automáticamente entre hora de verano y hora de invierno de acuerdo con el calendario.













#### **Config. módulo Acceso Cond.**

Permite acceder a un servicio de televisión de pago una vez que ha obtenido un módulo de acceso condicional (CAM) y una tarjeta de visionado. Consulte la página 19 para conocer la ubicación de la toma  (PCMCIA).

---



# Especificaciones

Nombre de modelo	KDL-40V3000	KDL-46V3000	
<b>Sistema</b>			
Tipo de panel	Panel LCD (pantalla de cristal líquido)		
Sistema de televisión	Analogico: En función del país o región que haya seleccionado: B/G/H, D/K, L, I Digital: DVB-T/DVB-C		
Sistema de color/vídeo	Analogico: PAL, SECAM, NTSC 3.58, 4.43 (sólo entrada de vídeo) Digital: MPEG-2 MP@ML		
Cobertura de canales	Analogico: VHF: E2-E12/UHF: E21-E69/CATV: S1-S20/HYPER: S21-S41 D/K: R1-R12, R21-R69/L: F2-F10, B-Q, F21-F69/I: UHF B21-B69 Digital: VHF/UHF		
Salida de sonido	10 W + 10 W		
<b>Tomas de entrada/salida</b>			
Antena/televisión por cable	Terminal externo de 75 ohmios para VHF/UHF		
 1	Euroconector de 21 pines (norma CENELEC) con entrada de audio/vídeo, entrada RGB y salida de audio/vídeo de televisión.		
 2 (SmartLink)	Euroconector de 21 pines (norma CENELEC) con entrada de audio/vídeo, entrada RGB, salida seleccionable de audio/vídeo e interfaz SmartLink.		
 3	Formatos compatibles: 1080p, 1080i, 720p, 576p, 576i, 480p, 480i Y: 1 Vp-p, 75 ohmios, 0,3 V sincronización negativa/Pb/Cb: 0,7 Vp-p, 75 ohmios/ Pr/Cr: 0,7 Vp-p, 75 ohmios		
 3	Entrada de audio (tomas fonográficas): 500 mVrms, Impedancia: 47 kiloohmios		
HDMI IN 4, 5, 7	Vídeo: 1080/24p, 1080p, 1080i, 720p, 576p, 576i, 480p, 480i Audio: PCM lineal de 2 canales 32, 44,1 y 48 kHz, 16, 20 y 24 bits Entrada de audio analógico (tomas fono): 500 mVrms, Impedancia: 47 kiloohmios (HDMI IN 5 solamente)		
 6	Entrada de S vídeo (mini DIN de 4 pines)		
 6	Entrada de vídeo (toma fonográfica)		
 6	Entrada de audio (tomas fonográficas)		
 -	DIGITAL OUT (OPTICAL) (toma óptica digital)/Salida de audio (tomas fonográficas)		
PC 	Entrada de PC (D-sub de 15 pines) (consulte la página 42) G: 0,7 Vp-p, 75 ohmios, no sincronizada en verde/B: 0,7 Vp-p, 75 ohmios/ R: 0,7 Vp-p, 75 ohmios/HD: 1-5 Vp-p/VD: 1-5 Vp-p -  Entrada de audio de PC (minitoma)		
	Toma de auriculares		
	Ranura CAM (módulo de acceso condicional)		
<b>Alimentación y otros</b>			
Requisitos de alimentación	ca de 220 a 240 V, 50 Hz		
Tamaño de la pantalla	40 pulgadas (Aprox. 101,6 cm medidos diagonalmente)	46 pulgadas (Aprox. 116,8 cm medidos diagonalmente)	
Resolución de la pantalla	1.920 puntos (horizontal) × 1.080 líneas (vertical)		
Consumo	193 W	238 W	
Consumo en modo de espera*	0,3 W		
Dimensiones (an × al × prf)	(con soporte)	Aprox. 992 × 688 × 265 mm	Aprox. 1.135 × 779 × 306 mm
	(sin soporte)	Aprox. 992 × 643 × 122 mm	Aprox. 1.135 × 734 × 122 mm
Peso	(con soporte)	Aprox. 24,0 kg	Aprox. 30,5 kg
	(sin soporte)	Aprox. 20,5 kg	Aprox. 26,5 kg
Accesorios suministrados	Consulte "1: Comprobación de los accesorios" en la página 4.		
Accesorios opcionales	Soporte de pared SU-WL500		
	Soporte de suelo SU-FL62		
	Soporte para TV SU-FL-300M		

\* El valor del modo de espera (Standby) especificado se alcanza después de que el televisor haya finalizado los procesos internos necesarios.

El diseño y las especificaciones están sujetos a cambios sin previo aviso.

Continúa

**Tabla de referencia de la señal de entrada PC**

<b>Señales</b>	<b>Horizontal (Píxeles)</b>	<b>Vertical (Líneas)</b>	<b>Frecuencia horizontal (kHz)</b>	<b>Frecuencia vertical (Hz)</b>	<b>Estándar</b>
VGA	<b>640</b>	<b>480</b>	<b>31,5</b>	<b>60</b>	<b>VGA</b>
	640	480	37,5	75	VESA
	720	400	31,5	70	VGA-T
SVGA	<b>800</b>	<b>600</b>	<b>37,9</b>	<b>60</b>	<b>Directrices VESA</b>
	800	600	46,9	75	VESA
XGA	<b>1024</b>	<b>768</b>	<b>48,4</b>	<b>60</b>	<b>Directrices VESA</b>
	1024	768	56,5	70	VESA
	1024	768	60	75	VESA
WXGA	<b>1280</b>	<b>768</b>	<b>47,4</b>	<b>60</b>	<b>VESA</b>
	<b>1280</b>	<b>768</b>	<b>47,8</b>	<b>60</b>	<b>VESA</b>
	<b>1360</b>	<b>768</b>	<b>47,7</b>	<b>60</b>	<b>VESA</b>

- La entrada PC de este televisor no es compatible con sincronización en verde ni sincronización compuesta.
- La entrada PC de este televisor no es compatible con señales enlazadas.
- Para obtener la mejor calidad de imagen, se recomienda utilizar las señales (en negrita) de la tabla de arriba con una frecuencia vertical de 60 Hz de un ordenador personal. En “plug and play”, se seleccionarán automáticamente las señales con una frecuencia vertical de 60 Hz.

# Solución de problemas

Compruebe si el indicador  (en espera) está parpadeando en rojo.

## Cuando parpadea

La función de autodiagnóstico está activada.

- 1 Cuente las veces que parpadea el indicador  (en espera) entre cada pausa de dos segundos.

Por ejemplo, el indicador parpadea tres veces, se produce una pausa de dos segundos, a continuación vuelve a parpadear tres veces, etc.



- 2 Pulse  en el borde superior del televisor para apagarlo, desconecte el cable de alimentación, e informe a su distribuidor o al centro de servicio técnico Sony del tipo de parpadeo del indicador (número de parpadeos).

## Cuando no parpadea



- 1 Compruebe los elementos de las tablas siguientes.
- 2 Si el problema persiste, haga que personal de servicio especializado repare el televisor.

## Imagen

### No hay imagen (la pantalla aparece oscura) ni sonido

- Compruebe la conexión de la antena/televisión por cable.
- Conecte el televisor a la toma de corriente y pulse  en el borde superior del televisor.
- Si el indicador  (en espera) se ilumina en rojo, pulse .

### Ausencia de imagen o de información de menús del equipo conectado al euroconector

- Pulse / para mostrar la lista de equipos conectados, y a continuación, seleccione la entrada deseada.
- Compruebe la conexión entre el equipo opcional y el televisor.

### Imagen doble o imagen fantasma

- Compruebe la conexión de la antena/televisión por cable.
- Compruebe el emplazamiento y la dirección de la antena.

### Sólo aparecen efectos de nieve y ruido en la pantalla

- Compruebe si la antena está rota o doblada.
- Compruebe si la antena ha superado su tiempo de vida útil (de tres a cinco años de uso en condiciones normales, de uno a dos años en la costa).

### Imagen distorsionada (líneas de puntos o rayas)

- Mantenga el televisor alejado de fuentes de origen eléctrico tales como coches, motocicletas, secadores de pelo o equipo óptico.
- Cuando instale un equipo opcional, deje un espacio razonable entre éste y el televisor.
- Asegúrese de que la antena/televisión por cable está conectada mediante el cable coaxial suministrado.
- Mantenga el cable de la antena/televisión por cable alejado de otros cables de conexión.

### Aparece ruido de imagen o de sonido cuando se ve un canal de televisión

- Ajuste “AFT” (sintonización fina automática) para obtener una mejor recepción de la imagen (página 36).

### Se ven algunos pequeños puntos negros o puntos brillantes en la pantalla

- La imagen de la pantalla está compuesta por píxeles. Los pequeños puntos negros y/o brillantes (píxeles) en la pantalla no indican un fallo de funcionamiento.

### El contorno de la imagen está desestabilizado

- Seleccione “Auto 1” o “Auto 2” en “Modo Película” (página 30).

### Los programas no se ven en color



- Seleccione “Prestablecido” (página 25).

### No hay color o el color es irregular cuando se ve una señal procedente de las tomas 3

- Compruebe la conexión de las tomas 3 y compruebe si cada toma está instalada firmemente en sus respectivas tomas de conexión.

## Sonido

### Ausencia de sonido pero buena calidad de imagen

- Pulse  +/- o  (Silenciado).
- Compruebe si la función “Altavoz” está ajustada a “Altavoz de TV” (página 31).
- Cuando utilice la entrada HDMI con Super Audio CD o DVD-Audio, es posible que DIGITAL OUT (Óptico) no emita señal de audio.

## Canales

### No puede seleccionarse el canal deseado

- Cambie entre los modos digital y analógico y seleccione el canal digital o analógico deseado.

### Algunos canales están en blanco

- Canal codificado/sólo para abonados. Abónese al servicio de televisión de pago.
- El canal se usa sólo para datos (no imagen ni sonido).
- Póngase en contacto con la cadena de televisión para obtener información sobre la transmisión.

### No se muestran canales digitales

- Póngase en contacto con el instalador para enterarse si hay transmisiones digitales en su zona.
- Adquiera una antena de mejor amplificación.

## Generales

### El televisor se apaga automáticamente (entra en modo de espera)

- Compruebe si la función “Desconex. Aut.” está activada, o confirme el ajuste “Duración” de “Conexión Aut.” (página 32).
- Si no se recibe señal o no se realizan operaciones en el modo TV durante 10 minutos, el televisor pasa automáticamente al modo de espera.

### El televisor se enciende automáticamente

- Compruebe si la función “Conexión Aut.” está activada (página 32).

*Continúa*

**Algunas fuentes de entrada no pueden seleccionarse**

- Seleccione “Etiquetado de AV” y cancele “Omitir” de la fuente de entrada (página 31).

**El mando a distancia no funciona**

- Sustituya las pilas.

**Aparece el mensaje “Guardar Modo Pantalla: Sí” en la pantalla**

- Seleccione “Borrar todo” en el menú “Configuración” (página 33).

**El equipo HDMI no aparece en “Lista Dispositivos HDMI”**

- Compruebe que su equipo es compatible con control HDMI.

**No se sintonizan todos los canales**

- Compruebe la página Web de soporte para ver información sobre televisión por cable.  
<http://support.sony-europe.com/TV/DVBC/>



## Ευρωπαϊκή Εγγύηση Sony

### Αγαπητέ πελάτη

Σας ευχαριστούμε που αγοράσατε αυτό το προϊόν της Sony. Ελπίζουμε να μείνετε ικανοποιημένοι από τη χρήση του. Στην απίθανη περίπτωση που το προϊόν σας χρειαστεί σέρβις (επισκευή) κατά τη διάρκεια της εγγύησης, παρακαλείστε να επικοινωνήσετε με το κατάστημα αγοράς ή μ' ένα μέλος του δικτύου μας Εξουσιοδοτημένων σέρβις (ASN) της Ευρωπαϊκής Οικονομικής Ζώνης (ΕΟΖ) ή και άλλων χωρών που αναφέρονται σ' αυτή την εγγύηση ή στα συνοδευόμενα αυτήν φυλλάδια (Περιοχή Κάλυψης της Εγγύησης). Μπορείτε να βρείτε λεπτομέρειες για τα μέλη του δικτύου μας ASN, για παραδείγματα σε τηλεφωνικούς καταλόγους, στους καταλόγους προϊόντων μας και στις ιστοσελίδες μας. Για να αποφύγετε κάθε περιττή ταλαιπωρία σας, συνιστούμε να διαβάσετε προσεκτικά το εγχειρίδιο χρήσης προτού ψάξετε για επισκευή κατά τη διάρκεια της εγγύησης.

### Η Εγγύησή Σας

Η παρούσα εγγύηση ισχύει για το προϊόν της Sony που αγοράσατε, εφ' όσον κάτι τέτοιο αναφέρεται στα φυλλάδια που συνοδεύουν το προϊόν σας, υπό την προϋπόθεση ότι αγοράστηκε εντός της Περιοχής Κάλυψης της Εγγύησης.

Με την παρούσα, η Sony εγγυάται ότι το προϊόν είναι απαλλαγμένο από κάθε ελάττωμα σχετιζόμενο με τα υλικά ή την κατασκευή, για μια περίοδο ΕΝΟΣ ΕΤΟΥΣ από την ημερομηνία της αρχικής αγοράς. Η αρμόδια για να προσφέρει και εκπληρώσει την παρούσα εγγύηση εταιρεία Sony, είναι αυτή που αναφέρεται σ' αυτήν την Εγγύηση ή στο συνοδευόμενα αυτήν φυλλάδιο στη χώρα όπου επιδιώκεται η επισκευή κατά τη διάρκεια της εγγύησης.

Εάν, εντός της περιόδου εγγύησης, αποδειχθεί ελαττωματικό το προϊόν (κατά την ημερομηνία της αρχικής αγοράς) λόγω ακατάλληλων υλικών ή κατασκευής, η Sony ή ένα μέλος του δικτύου Εξουσιοδοτημένων Σέρβις ASN της Περιοχής Κάλυψης της Εγγύησης θα επισκευάσει ή θα αντικαταστήσει (κατ' επιλογή της Sony) χωρίς επιβάρυνση για εργατικά ή ανταλλακτικά, το προϊόν ή τα ελαττωματικά εξαρτήματά του, εντός εύλογου χρόνου, βάσει των όρων και συνθηκών που εκτίθενται παρακάτω. Η Sony και τα μέλη του δικτύου Εξουσιοδοτημένων Σέρβις ASN μπορούν να αντικαταστήσουν ελαττωματικά προϊόντα ή εξαρτήματα με νέα ή ανακυκλωμένα προϊόντα ή εξαρτήματα. Όλα τα προϊόντα και εξαρτήματα που έχουν αντικατασταθεί γίνονται ιδιοκτησία της Sony.

### Όροι

1. Επισκευές δυνάμει της παρούσας εγγύησης θα παρέχονται μόνο εάν προσκομισθεί το πρωτότυπο τιμολόγιο ή η απόδειξη πώλησης (με την ένδειξη της ημερομηνίας αγοράς, του μοντέλου του προϊόντος και του ονόματος του εμπόρου) μαζί με το ελαττωματικό προϊόν εντός της περιόδου εγγύησης. Η Sony και τα μέλη του δικτύου Εξουσιοδοτημένων Σέρβις ASN μπορούν να αρνηθούν τη δωρεάν επισκευή κατά την περίοδο εγγύησης εάν δεν προσκομισθούν τα προαναφερόμενα έγγραφα ή εάν

δεν προκύπτουν από αυτά η ημερομηνία αγοράς, το προϊόν ή το μοντέλο του προϊόντος ή το όνομα του εμπόρου. Η παρούσα εγγύηση δεν ισχύει εάν ο τύπος του μοντέλου ή ο σειριακός αριθμός του προϊόντος έχει αλλοιωθεί, διαγραφεί, αφαιρεθεί ή καταστεί δυσανάγνωστος.

2. Για να αποφευχθεί βλάβη ή απώλεια/ διαγραφή σε αφαιρούμενα ή αποσπώμενα μέσα ή εξαρτήματα αποθήκευσης δεδομένων, οφείλετε να τα αφαιρέσετε πριν παραδώσετε το προϊόν σας για επισκευή κατά την περίοδο εγγύησης.
3. Η παρούσα εγγύηση δεν καλύπτει τα έξοδα και τους κινδύνους μεταφοράς που συνδέονται με τη μεταφορά του προϊόντος σας προς και από τη Sony ή μέλος του δικτύου ASN.
4. Η παρούσα εγγύηση δεν καλύπτει τα εξής:
  - Περιοδική συντήρηση και επισκευή ή αντικατάσταση εξαρτημάτων ως αποτέλεσμα φυσιολογικής φθοράς.
  - Αναλώσιμα (συστατικά μέρη για τα οποία προβλέπεται περιοδική αντικατάσταση κατά τη διάρκεια ζωής ενός προϊόντος όπως μη επαναφορτιζόμενες μπαταρίες, φυσίγγια εκτύπωσης, γραφίδες, λάμπες, κλπ.).
  - Ζημιά ή ελαττώματα που προκλήθηκαν λόγω χρήσης, λειτουργίας ή χειρισμού ασύμβατων με την κανονική ατομική ή οικιακή χρήση.
  - Ζημιές ή αλλαγές στο προϊόν που προκλήθηκαν από
    - Κακή χρήση, συμπεριλαμβανομένου:
      - του χειρισμού που επιφέρει φυσική, αισθητική ή επιφανειακή ζημιά ή αλλαγές στο προϊόν ή βλάβη σε οθόνες υγρών κρυστάλλων
      - μη κανονική ή μη σύμφωνη με τις οδηγίες της Sony εγκατάσταση ή χρήση του προϊόντος
      - μη συντήρηση του προϊόντος σύμφωνα με τις οδηγίες σωστής συντήρησης της Sony
      - εγκατάσταση ή χρήση του προϊόντος με τρόπο μη σύμφωνο με τις τεχνικές προδιαγραφές και τα πρότυπα ασφαλείας που ισχύουν στη χώρα όπου έχει εγκατασταθεί και χρησιμοποιείται το προϊόν.
    - Μολύνσεις από ιούς ή χρήση του προϊόντος με λογισμικό που δεν παρέχεται με το προϊόν ή λανθασμένη εγκατάσταση του λογισμικού.
    - Την κατάσταση ή τα ελαττώματα των συστημάτων με τα οποία χρησιμοποιείται ή στα οποία ενσωματώνεται το προϊόν εκτός από άλλα προϊόντα της Sony ειδικά σχεδιασμένα για να χρησιμοποιούνται με το εν λόγω προϊόν.
    - Χρήση του προϊόντος με εξαρτήματα, περιφερειακό εξοπλισμό και άλλα προϊόντα των οποίων ο τύπος, η κατάσταση και το πρότυπο δεν συνιστώνται από τη Sony.
    - Επισκευή ή επιχειρηθείσα επισκευή από άτομα που δεν είναι μέλη της Sony ή του δικτύου ASN.

- ❑ Ρυθμίσεις ή προσαρμογές χωρίς την προηγούμενη γραπτή συγκατάθεση της Sony, στις οποίες συμπεριλαμβάνονται:
  - η αναβάθμιση του προϊόντος πέρα από τις προδιαγραφές ή τα χαρακτηριστικά που περιγράφονται στο εγχειρίδιο χρήσης ή
  - οι τροποποιήσεις του προϊόντος με σκοπό να συμμορφωθεί προς εθνικές ή τοπικές τεχνικές προδιαγραφές και πρότυπα ασφαλείας που ισχύουν σε χώρες για τις οποίες το προϊόν δεν είχε σχεδιαστεί και κατασκευαστεί ειδικά.

❑ Αμέλεια.

- ❑ Ατυχήματα, πυρκαγιά, υγρασία, χημικές και άλλες ουσίες, πλημμύρα, δονήσεις, υπερβολική θερμότητα, ακατάλληλο εξερισμό, υπέρταση, υπερβολική ή εσφαλμένη τροφοδοσία ή τάση εισόδου, ακτινοβολία, ηλεκτροστατικές εκκένωσεις συμπεριλαμβανομένου του κεραυνού, άλλων εξωτερικών δυνάμεων και επιδράσεων.

**5.** Η παρούσα εγγύηση καλύπτει μόνο τα υλικά μέρη του προϊόντος. Δεν καλύπτει το λογισμικό (είτε της Sony, είτε τρίτων κατασκευαστών) για το οποίο παρέχεται ή πρόκειται να ισχύσει μια άδεια χρήσης από τον τελικό χρήστη ή χωριστές δηλώσεις εγγύησης ή εξαιρέσεις από την εγγύηση.

## Εξαιρέσεις και περιορισμοί

Με εξαίρεση των όσων αναφέρονται ανωτέρω, η Sony δεν παρέχει καμία εγγύηση (ρητή, σιωπηρή, εκ του νόμου ή άλλη) όσον αφορά την ποιότητα, την επίδοση, την ακρίβεια, την αξιοπιστία, την καταλληλότητα του προϊόντος ή του λογισμικού που παρέχεται ή συνοδεύει το προϊόν, για συγκεκριμένο σκοπό. Εάν η ισχύουσα νομοθεσία απαγορεύει πλήρως ή μερικώς την παρούσα εξαίρεση, η Sony εξαιρεί ή περιορίζει την εγγύησή της μόνο στη μέγιστη έκταση που επιτρέπει η ισχύουσα νομοθεσία. Οποιαδήποτε εγγύηση η οποία δεν εξαιρείται πλήρως (στο μέτρο που το επιτρέπει ο ισχύων νόμος) θα περιορίζεται στη διάρκεια ισχύος της παρούσας εγγύησης.

Η μοναδική υποχρέωση της Sony σύμφωνα με την παρούσα εγγύηση είναι η επισκευή ή η αντικατάσταση προϊόντων που υπόκεινται στους όρους και συνθήκες της εγγύησης. Η Sony δεν ευθύνεται για οποιαδήποτε απώλεια ή ζημιά που σχετίζεται με τα προϊόντα, το σέρβις, την παρούσα εγγύηση, συμπεριλαμβανομένων των οικονομικών και άυλων απωλειών – του τιμήματος που καταβλήθηκε για την αγορά του προϊόντος – της απώλειας κερδών, εισοδήματος, δεδομένων, απόλαυσης ή χρήσης του προϊόντος ή οποιωνδήποτε συνδεδεμένων προϊόντων – της άμεσης, παρεμπόδισης ή επακόλουθης απώλειας ή ζημίας ακόμη και αν αυτή η απώλεια ή ζημία αφορά σε:

- ❑ Μειωμένη λειτουργία ή μη λειτουργία του προϊόντος ή συνδεδεμένων προϊόντων λόγω ελαττωμάτων ή μη διαθεσιμότητας κατά την περίοδο που αυτό βρίσκεται στη Sony ή σε μέλος του δικτύου ASN, η οποία προκάλεσε διακοπή διαθεσιμότητας του προϊόντος, απώλεια χρόνου χρήστη ή διακοπή της εργασίας.

- ❑ Παροχή ανακριβών πληροφοριών που ζητήθηκαν από το προϊόν ή από συνδεδεμένα προϊόντα.
- ❑ Ζημιά ή απώλεια λογισμικών προγραμμάτων ή αφαιρούμενων μέσων αποθήκευσης δεδομένων ή
- ❑ Μολύνσεις από ιούς ή άλλες αιτίες.

Τα ανωτέρω ισχύουν για απώλειες και ζημιές, που υπόκεινται σε οιοδήποτε γενικές αρχές δικαίου, συμπεριλαμβανομένης της αμέλειας ή άλλων αδικοπραξιών, αθέτησης σύμβασης, ρητής ή σιωπηρής εγγύησης, και απόλυτης ευθύνης (ακόμα και για θέματα για τα οποία η Sony ή μέλος του δικτύου ASN έχει ειδοποιηθεί για τη δυνατότητα πρόκλησης τέτοιων ζημιών).

Στο μέτρο που η ισχύουσα νομοθεσία απαγορεύει ή περιορίζει αυτές τις εξαιρέσεις ευθύνης, η Sony εξαιρεί ή περιορίζει την ευθύνη της μόνο στη μέγιστη έκταση που της επιτρέπει η ισχύουσα νομοθεσία. Για παράδειγμα, μερικά κράτη απαγορεύουν την εξαίρεση ή τον περιορισμό ζημιών που οφείλονται σε αμέλεια, σε βαριά αμέλεια, σε εκ προθέσεως παράπτωμα, σε δόλο και παρόμοιες πράξεις. Σε καμία περίπτωση, η ευθύνη της Sony κατά την παρούσα εγγύηση, δεν υπερβαίνει την τιμή που καταβλήθηκε για την αγορά του προϊόντος, ωστόσο αν η ισχύουσα νομοθεσία επιτρέπει μόνο περιορισμούς ευθυνών υψηλότερου βαθμού, θα ισχύουν οι τελευταίοι.

Τα επιφυλασσομένα νόμιμα δικαιώματά σας Ο καταναλωτής έχει έναντι της Sony τα δικαιώματα που απορρέουν από την παρούσα εγγύηση, σύμφωνα με τους όρους που περιέχονται σε αυτήν, χωρίς να παραβιάζονται τα δικαιώματά του που πηγάζουν από την ισχύουσα εθνική νομοθεσία σχετικά με την πώληση καταναλωτικών προϊόντων. Η παρούσα εγγύηση δεν θίγει τα νόμιμα δικαιώματα που ενδεχομένως να έχετε, ούτε εκείνα που δεν μπορούν να εξααιρεθούν ή να περιοριστούν, ούτε δικαιώματά σας εναντίον των προσώπων από τα οποία αγοράσατε το προϊόν. Η διεκδίκηση οποιωνδήποτε δικαιωμάτων σας ενάποκειται αποκλειστικά σε εσάς.

### Sony Hellas A.E.E.

Βασ. Σοφίας 1 Μαρούσι 15124

### Τμήμα Εξυπηρέτησης Πελατών Sony

Τηλ. 801 11 92000

e-mail : cic-greece@eu.sony.com

## Εισαγωγή

Ευχαριστούμε που επιλέξατε αυτό το προϊόν της Sony.

Προτού χρησιμοποιήσετε την τηλεόραση, διαβάστε προσεκτικά αυτό το εγχειρίδιο οδηγιών και φυλάξτε το για μελλοντική χρήση.

## Απόρριψη της τηλεόρασης



**Αποκομιδή Παλαιού Ηλεκτρικού & Ηλεκτρονικού Εξοπλισμού (Ισχύει στην Ευρωπαϊκή Ένωση και άλλες Ευρωπαϊκές χώρες με ξεχωριστά συστήματα συλλογής)**

Το σύμβολο αυτό επάνω στο προϊόν ή στη συσκευασία του σημαίνει ότι το προϊόν δεν πρέπει να πεταχτεί μαζί με τα οικιακά απορρίμματα αλλά

πρέπει να παραδοθεί σε ένα κατάλληλο σημείο συλλογής ηλεκτρολογικού και ηλεκτρονικού υλικού προς ανακύκλωση. Με το να βεβαιωθείτε ότι το προϊόν πετάχτηκε σωστά, βοηθάτε στην πρόληψη πιθανών αρνητικών επιπτώσεων στο περιβάλλον και την υγεία. Η ανακύκλωση των υλικών θα βοηθήσει στην εξοικονόμηση φυσικών πόρων. Για περισσότερες πληροφορίες σχετικά με την ανακύκλωση αυτού του προϊόντος, παρακαλούμε επικοινωνήστε με τις υπηρεσίες καθαριότητας του δήμου σας ή το κατάστημα όπου αγοράσατε το προϊόν.

Ο κατασκευαστής αυτού του προϊόντος είναι η Sony corporation, 1-7-1 Konan Minato-ku Τόκιο, 108-0075 Ιαπωνία. Ο εξουσιοδοτημένος αντιπρόσωπος για το EMC και την ασφάλεια των προϊόντων είναι η Sony Deutschland GmbH, Hedelfinger Strasse 61, 70327 Στουτγκάρδη, Γερμανία. Για οποιαδήποτε θέμα υπηρεσίας ή εγγύησης, παρακαλώ ανατρέξτε στις διευθύνσεις που δίνονται στα χωριστά έγγραφα υπηρεσιών ή εγγύησης.

## Ειδοποίηση για λειτουργία ψηφιακής τηλεόρασης

- Οποιαδήποτε λειτουργίες σχετίζονται με ψηφιακή τηλεόραση (**DVB**) θα λειτουργούν μόνο σε χώρες ή περιοχές όπου εκπέμπονται ψηφιακά επίγεια σήματα DVB-T (MPEG2) ή όπου έχετε πρόσβαση σε συμβατή καλωδιακή υπηρεσία DVB-C (MPEG2). Παρακαλείστε να ρωτήσετε τον τοπικό σας αντιπρόσωπο εάν μπορείτε να λαμβάνετε σήμα DVB-T στην περιοχή όπου ζείτε ή να ρωτήσετε τον παροχέα καλωδιακής σας εάν η καλωδιακή υπηρεσία DVB-C που διαθέτουν είναι κατάλληλη για ενσωματωμένη λειτουργία με αυτήν την τηλεόραση.
- Ο πάροχος καλωδιακής ίσως να χρεώσει μια πρόσθετη αμοιβή για τέτοιες υπηρεσίες και ίσως να απαιτηθεί να συμφωνήσετε με τους όρους και προϋποθέσεις του.
- Παρότι αυτή η τηλεόραση ακολουθεί τις προδιαγραφές DVB-T και DVB-C, δεν είναι δυνατό να εγγυηθεί τη συμβατότητα με μελλοντικές ψηφιακές επίγειες εκπομπές DVB-T και μελλοντικές ψηφιακές καλωδιακές εκπομπές DVB-C.
- Μερικές λειτουργίες Ψηφιακής Τηλεόρασης ενδεχομένως να μη διατίθενται σε ορισμένες χώρες/περιοχές και η καλωδιακή DVB-C ενδεχομένως να μη λειτουργεί σωστά με ορισμένους παρόχους.

Για έναν κατάλογο με συμβατούς παρόχους καλωδιακής, ανατρέξτε στον ιστοχώρο υποστήριξης: <http://support.sony-europe.com/TV/DVBC/>

## Πληροφορίες για τα εμπορικά σήματα

- **DVB** is a registered trademark of the DVB Project
- Το HDMI, το λογότυπο HDMI και το High-Definition Multimedia Interface είναι εμπορικά σήματα ή εμπορικά σήματα κατατεθέντα της HDMI Licensing LLC.

**HDMI**<sup>TM</sup>  
HIGH-DEFINITION MULTIMEDIA INTERFACE

Οι εικόνες που χρησιμοποιούνται στο παρόν εγχειρίδιο απεικονίζουν το μοντέλο KDL-40V3000 εκτός εάν δηλώνεται διαφορετικά.



# Περιεχόμενα

## Οδηγός Έναρξης

6

Πληροφορίες σχετικά με την ασφάλεια .....	11
Προφυλάξεις .....	13
<b>Επισκόπηση του τηλεχειριστηρίου .....</b>	<b>14</b>
<b>Επισκόπηση των πλήκτρων και ενδείξεων της τηλεόρασης .....</b>	<b>15</b>

## Παρακολούθηση τηλεόρασης

Παρακολούθηση τηλεόρασης.....	16
Έλεγχος του Ψηφιακού Ηλεκτρονικού Οδηγού Προγράμματος (EPG) <b>DVB</b> .....	19
Χρήση της λίστας Ψηφιακά αγαπημένα <b>DVB</b> .....	21

## Χρήση προαιρετικών συσκευών

Σύνδεση προαιρετικών συσκευών .....	22
Προβολή εικόνων από συνδεδεμένες συσκευές .....	25
Χρήση ελέγχου HDMI .....	27

## Χρήση λειτουργιών MENU

Πλοήγηση στα μενού .....	28
Μενού Εικόνα.....	29
Μενού Ήχος .....	31
Μενού Ρυθμίσεις Οθόνης .....	33
Μενού Ρυθμίσεις .....	35
Μενού Ρυθμίσεις PC .....	39
Μενού Αναλογικές Ρυθμίσεις.....	40
Μενού Ψηφιακές Ρυθμίσεις <b>DVB</b> .....	43

## Πρόσθετες πληροφορίες

Προδιαγραφές.....	46
Αντιμετώπιση προβλημάτων .....	48

**DVB** : για ψηφιακά κανάλια μόνο

GR

# Οδηγός Έναρξης

## 1: Έλεγχος των εξαρτημάτων

Καλώδιο ηλεκτρικής τροφοδοσίας (Τύπου C-6)\* (1)

Ομοαξονικό καλώδιο (1)

Ζώνη στήριξης (1) και βίδες (2)

Βάση (1) και βίδες (4)

Τηλεχειριστήριο RM-ED009 (1)

Μπαταρίες μεγέθους AA (Τύπου R6) (2)

\* Μην αφαιρέσετε τους πυρήνες φερριτή.

### Για να τοποθετήσετε μπαταρίες στο τηλεχειριστήριο

Σπρώξτε και ολισθήστε το κάλυμμα για να το ανοίξετε.

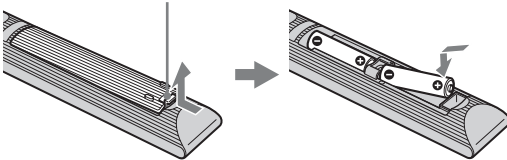

- Να τηρείτε τη σωστή πολικότητα κατά την τοποθέτηση των μπαταριών.
- Μη χρησιμοποιείτε διαφορετικούς τύπους μπαταριών μαζί ή μην ανακατεύετε τις παλιές με τις καινούργιες μπαταρίες.
- Να απορρίπτετε τις μπαταρίες, δείχνοντας σεβασμό στο περιβάλλον. Ορισμένες περιοχές ενδέχεται να έχουν κανονισμούς για την απόρριψη των μπαταριών. Συμβουλευθείτε τις τοπικές σας αρχές.
- Χρησιμοποιήστε το τηλεχειριστήριο με προσοχή. Μην το αφήνετε να πέφτει, μην το πατάτε και μη χύνετε υγρά οποιουδήποτε είδους πάνω του.
- Μην τοποθετείτε το τηλεχειριστήριο κοντά σε πηγές θερμότητας, σε θέση που να τη βλέπει ο ήλιος ή σε δωμάτιο με υγρασία.

## 2: Τοποθέτηση της βάσης

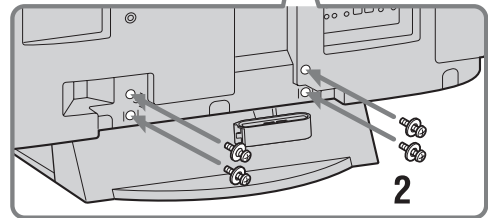
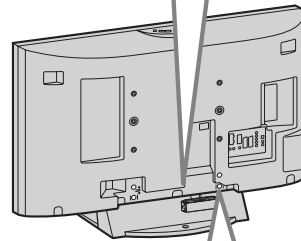
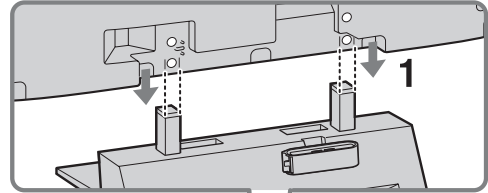

**1** Για να τοποθετήσετε την τηλεόραση επάνω στη βάση, ευθυγραμμίστε τις γραμμές ευθυγράμμισης οπών βιδών επάνω από τη βάση όπως απεικονίζεται.

**2** Χρησιμοποιήστε τις βίδες που παρέχονται για να σταθεροποιήσετε την τηλεόραση στη βάση.



- Επειδή η τηλεόραση αυτή είναι πολύ βαριά, θα πρέπει να την τοποθετήσουν στη βάση δύο ή περισσότερα άτομα.
- Αν χρησιμοποιείτε ηλεκτρικό καταβίδι, ρυθμίστε τη ροπή περίπου στα 1,5 N·m (15 kgf·cm).
- Όταν τοποθετείτε την τηλεόραση σε τοίχο, ακολουθήστε το βήμα 1 για να μην πέσει η τηλεόραση από τον τοίχο.

### 3: Σύνδεση κεραίας/καλωδιακής/συσσκευής βίντεο

Σύνδεση κεραίας/καλωδιακής

Επίγειο σήμα ή καλωδιακή



Κεντρικό καλώδιο ηλεκτρικής τροφοδοσίας (παρέχεται)

Σύνδεση κεραίας/καλωδιακής και συσκευής βίντεο

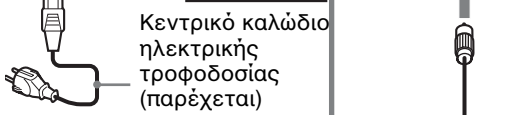
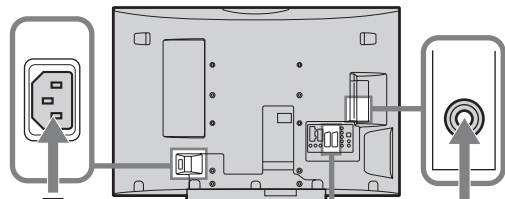

Επίγειο σήμα ή καλωδιακή

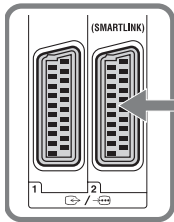

Ομοαξονικό καλώδιο (δεν παρέχεται)

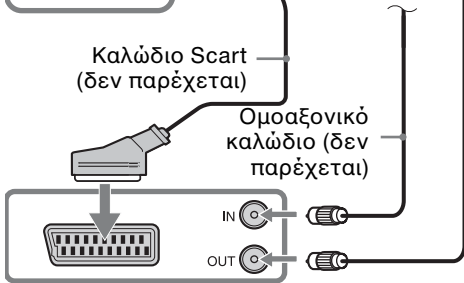

### 4: Πρόληψη ανατροπής της τηλεόρασης

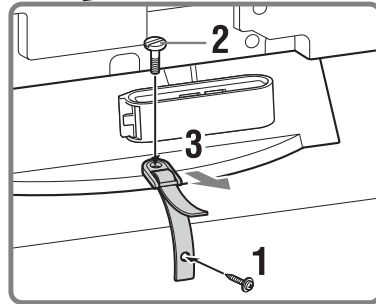
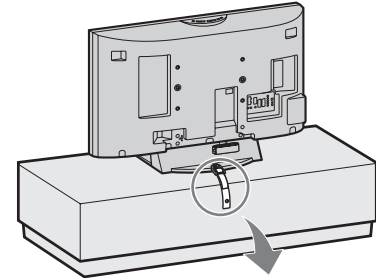

## 5: Μάζεμα των καλωδίων

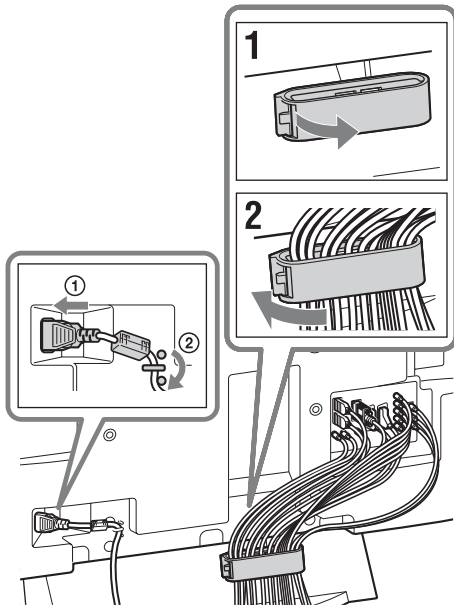

Μπορείτε να ανοίξετε το αγκιστράκι του συγκρατητή καλωδίων από οποιαδήποτε πλευρά ανάλογα με τη θέση πρόσδεσης.

## 6: Εκτέλεση αρχικής ρύθμισης

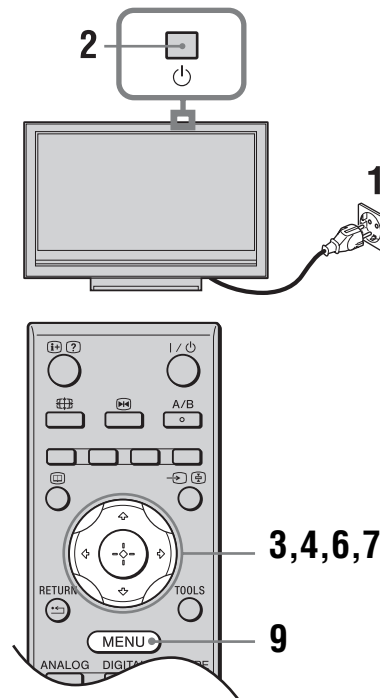

### Επιλογή γλώσσας και χώρας/περιοχής

- 1 Συνδέστε την τηλεόραση στην πρίζα (220-240 V AC, 50 Hz).
- 2 Πιέστε  στην άνω πλευρά της τηλεόρασης.  
Όταν ενεργοποιήσετε την τηλεόραση για πρώτη φορά, στην οθόνη εμφανίζεται το μενού Γλώσσα.

- 3** Πιέστε  $\updownarrow/\leftarrow/\rightarrow$  για να επιλέξετε τη γλώσσα που εμφανίζεται στις οθόνες μενού και κατόπιν πιέστε  $\oplus$ .



- 4** Πιέστε  $\updownarrow$  για να επιλέξετε τη χώρα/περιοχή στην οποία θα χρησιμοποιείτε την τηλεόραση και κατόπιν πιέστε  $\oplus$ .

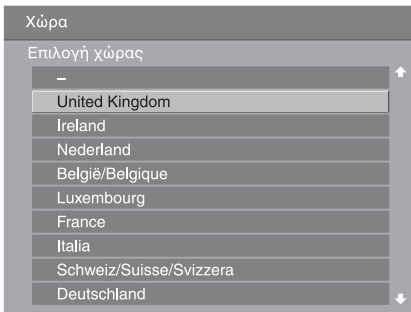

Εάν δεν εμφανίζεται στη λίστα η χώρα/περιοχή στην οποία θέλετε να χρησιμοποιήσετε την τηλεόραση, επιλέξτε "-" αντί για συγκεκριμένη χώρα/περιοχή.

## Αυτόματος συντονισμός της τηλεόρασης

- 5** Πριν αρχίσετε τον αυτόματο συντονισμό της τηλεόρασής σας, τοποθετήστε μια προεγγεγραμμένη κασέτα στο βίντεο που είναι συνδεδεμένο στην τηλεόραση (σελίδα 7) και αρχίστε την αναπαραγωγή.

Κατά τον αυτόματο συντονισμό, θα εντοπιστεί και θα αποθηκευτεί στην τηλεόραση το κανάλι βίντεο. Αν δεν είναι συνδεδεμένη συσκευή βίντεο στην τηλεόραση, παραλείψετε αυτό το βήμα.

- 6** Πιέστε  $\leftarrow/\rightarrow$  για να επιλέξετε "OK" και κατόπιν πιέστε  $\oplus$ .

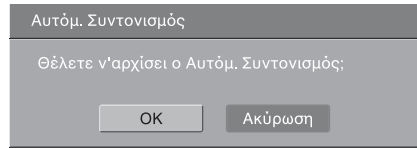

- 7** Πιέστε  $\updownarrow$  για να επιλέξετε "Κεραία" ή "Καλωδιακή TV" και κατόπιν πιέστε  $\oplus$ .

Εάν επιλέξετε "Καλωδιακή TV", εμφανίζεται η οθόνη επιλογής του τύπου σάρωσης. Βλ. "Για να συντονίσετε την τηλεόραση για σύνδεση ψηφιακού καλωδίου" στη σελίδα 10.

Η τηλεόραση θα αρχίσει να αναζητάει όλα τα διαθέσιμα ψηφιακά κανάλια και κατόπιν όλα τα διαθέσιμα αναλογικά κανάλια. Αυτό μπορεί να διαρκέσει κάποιο χρόνο και γι' αυτό μην πιέσετε κανένα πλήκτρο στην τηλεόραση ή στο τηλεχειριστήριο στη συνέχεια.

### Εάν εμφανιστεί ένα μήνυμα για να επιβεβαιώσετε ότι έχετε συνδέσει την κεραία

Δεν βρέθηκε κανένα ψηφιακό ή αναλογικό κανάλι. Ελέγξτε όλες τις συνδέσεις κεραίας και πιέστε  $\oplus$  για να αρχίσει και πάλι ο αυτόματος συντονισμός.

- 8** Όταν εμφανιστεί στην οθόνη το μενού Ταξινόμηση προγραμμάτων, ακολουθήστε τα βήματα στην παράγραφο "Ταξιν/ση Προγραμμ" στη σελίδα 40.

Εάν δεν επιθυμείτε να αλλάξετε τη σειρά με την οποία αποθηκεύονται τα αναλογικά κανάλια στην τηλεόραση, μεταβείτε στο επόμενο βήμα.

- 9** Πιέστε MENU για έξοδο.

Η τηλεόραση έχει τώρα συντονίσει όλα τα διαθέσιμα κανάλια.

 Όταν δεν μπορεί να ληφθεί εκπομπή ψηφιακού καναλιού ή όταν επιλέγετε μια περιοχή όπου δεν υπάρχουν ψηφιακές εκπομπές, στο βήμα 4 (σελίδα 9), η ώρα πρέπει να ρυθμιστεί μετά από την εκτέλεση του βήματος 9.

## Για να συντονίσετε την τηλεόραση για σύνδεση ψηφιακού καλωδίου

- 1 Πιέστε  $\uparrow/\downarrow$  για να επιλέξετε "Τύπος Σάρωσης" και κατόπιν πιέστε  $\oplus$ .
- 2 Πιέστε  $\uparrow/\downarrow$  για να επιλέξετε "Γρήγορη Σάρωση" ή "Πλήρης Σάρωση" και κατόπιν πιέστε  $\oplus$ .

**"Γρήγορη Σάρωση":** Τα κανάλια συντονίζονται ανάλογα με τις πληροφορίες του παρόχου καλωδιακής εντός του σήματος εκπομπής. Η συνιστώμενη ρύθμιση για "Συχνότητα", "Αναγνωριστικό Δικτύου" και "Ρυθμός Συμβόλου" είναι "Αυτόμ." εκτός αν ο πάροχος καλωδιακής σας έχει δώσει πραγματικές τιμές για να χρησιμοποιήσετε. Το "Γρήγορη Σάρωση" συνιστάται για γρήγορο συντονισμό όταν υποστηρίζεται από τον πάροχο καλωδιακής σας.

**"Πλήρης Σάρωση":** Όλα τα διαθέσιμα κανάλια συντονίζονται και αποθηκεύονται. Η διαδικασία αυτή ίσως διαρκέσει κάποιο χρόνο. Η επιλογή αυτή συνιστάται όταν δεν υποστηρίζεται το "Γρήγορη Σάρωση" από τον πάροχο καλωδιακής σας. Για περαιτέρω πληροφορίες σχετικά με τους υποστηριζόμενους παρόχους καλωδιακής, ανατρέξτε στον ιστοχώρο υποστήριξης: <http://support.sony-europe.com/TV/DVBC/>

- 3 Πιέστε  $\leftarrow/\rightarrow/\downarrow$  για να επιλέξετε "Έναρξη" και κατόπιν πιέστε  $\oplus$ .  
Η τηλεόραση θα αρχίσει να κάνει αναζήτηση για τα κανάλια. Μην πιέσετε οποιοδήποτε πλήκτρο στην τηλεόραση ή στο τηλεχειριστήριο.

 Μερικοί πάροχοι καλωδιακής δεν υποστηρίζουν "Γρήγορη Σάρωση". Αν δεν ανιχνεύεται κανένα κανάλι με τη χρήση του "Γρήγορη Σάρωση", εκτελέστε "Πλήρης Σάρωση".

## Αποσύνδεση της βάσης από την τηλεόραση



Μην αφαιρείτε τη βάση για οποιονδήποτε λόγο εκτός από την τοποθέτηση της τηλεόρασης στον τοίχο ή την προσάρτηση της προαιρετικής βάσης τηλεόρασης.

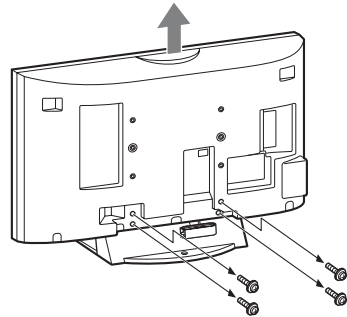

# Πληροφορίες σχετικά με την ασφάλεια

## Εγκατάσταση/Ρύθμιση

Προκειμένου να αποφύγετε τυχόν κινδύνους πυρκαγιάς, ηλεκτροπληξίας ή ζημιών ή/και τραυματισμών, εγκαταστήστε και χρησιμοποιήστε την τηλεόραση σύμφωνα με τις παρακάτω οδηγίες.

### Εγκατάσταση

- Η τηλεόραση πρέπει να εγκατασταθεί κοντά σε παροχή ρεύματος εύκολα προσβάσιμη.
- Τοποθετήστε την τηλεόραση επάνω σε μία στέρεα, επίπεδη επιφάνεια.
- Η εγκατάσταση στον τοίχο πρέπει να πραγματοποιείται μόνο από εξειδικευμένο προσωπικό.
- Για λόγους ασφαλείας, συστήνεται η χρήση των εξαρτημάτων της Sony, μεταξύ των οποίων περιλαμβάνονται:
  - KDL-46V3000/40V3000:
    - Στήριγμα τοίχου SU-WL500
  - KDL-46V3000/40V3000:
    - Επιδαπέδια βάση SU-FL62
  - KDL-46V3000/40V3000:
    - Βάση τηλεόρασης SU-FL300M

### Μεταφορά

- Προτού μεταφέρετε την τηλεόραση, αποσυνδέστε όλα τα καλώδια.
- Για τη μεταφορά μιας μεγάλης τηλεόρασης χρειάζονται δύο ή τρία άτομα.
- Κατά τη μεταφορά της τηλεόρασης με τα χέρια, κρατήστε την όπως απεικονίζεται στα δεξιά. Μην ασκείτε πίεση στην οθόνη LCD.
- Κατά την ανύψωση ή τη μετακίνηση της τηλεόρασης, κρατάτε την γερά από το κάτω μέρος.
- Κατά τη μεταφορά, μην υποβάλλετε την τηλεόραση σε χτυπήματα ή υπερβολικούς κραδασμούς.
- Όταν μεταφέρετε την τηλεόραση για επισκευή ή όταν την μεταφέρετε σε άλλο χώρο, συσκευάστε την χρησιμοποιώντας το αρχικό χαρτόκουτο και τα υλικά συσκευασίας.

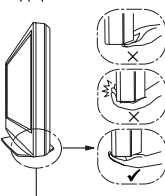
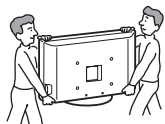

Βεβαιωθείτε να κρατάτε το κάτω μέρος της τηλεόρασης, όχι το μπροστινό.

### Εξαερισμός

- Μην καλύπτετε ποτέ τις οπές αερισμού του περιβλήματος και μην εισάγετε οτιδήποτε στο εσωτερικό του περιβλήματος.
- Αφήστε χώρο γύρω από την τηλεόραση όπως φαίνεται παρακάτω.
- Συστήνεται η χρήση του στηρίγματος τοίχου της Sony ώστε να είναι δυνατή επαρκής κυκλοφορία του αέρα στην τηλεόραση.

### Εγκατάσταση στον τοίχο

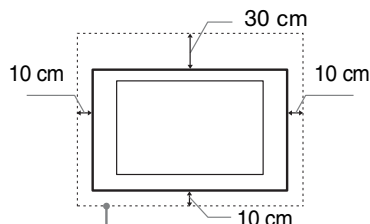

Αφήστε τουλάχιστον αυτό το κενό γύρω από την τηλεόραση.

### Εγκατάσταση με βάση

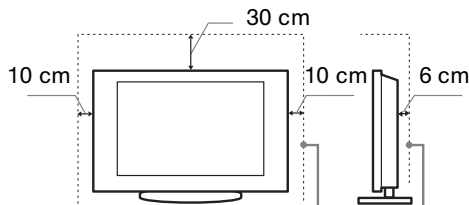

Αφήστε τουλάχιστον αυτό το κενό γύρω από την τηλεόραση.

- Για να εξασφαλίσετε τον κατάλληλο εξαερισμό και για να αποφευχθεί η συσσώρευση ακαθαρσιών ή σκόνης:
  - Μην τοποθετείτε την τηλεόραση σε οριζόντια θέση (με την οθόνη προς τα πάνω ή προς τα κάτω), αναποδογυρισμένη ή στο πλάι.
  - Μην τοποθετείτε την τηλεόραση πάνω σε ράφι, χαλί, κρεβάτι ή μέσα σε ντουλάπα.
  - Μην καλύπτετε την τηλεόραση με υφάσματα όπως κουρτίνες, ή αντικείμενα όπως εφημερίδες, κλπ.
  - Μην τοποθετείτε την τηλεόραση όπως φαίνεται παρακάτω.

Η κυκλοφορία του αέρα έχει μπλοκαριστεί.

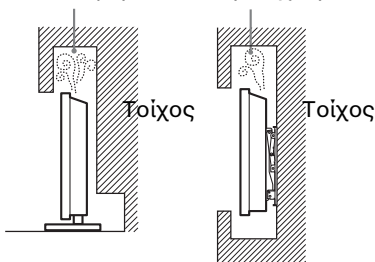

Συνεχίζεται

## Καλώδιο τροφοδοσίας

Προκειμένου να αποφύγετε τυχόν κινδύνους πυρκαγιάς, ηλεκτροπληξίας ή ζημιών ή/και τραυματισμών, χρησιμοποιήστε το καλώδιο τροφοδοσίας και την πρίζα ως εξής:

- Συνδέστε την τηλεόραση σε μια πρίζα με σύνδεση γείωσης χρησιμοποιώντας τριπολικό φως ρεύματος.
- Χρησιμοποιήστε μόνο το καλώδιο τροφοδοσίας της Sony, όχι άλλων κατασκευαστών.
- Τοποθετήστε το φως στην πρίζα μέχρι να εφαρμόσει τελείως.
- Λειτουργήστε την τηλεόραση μόνο με παροχή ρεύματος 220-240 V AC.
- Κατά την πραγματοποίηση της καλωδίωσης, βεβαιωθείτε ότι αποσυνδέσατε το καλώδιο τροφοδοσίας για την ασφάλειά σας και προσέξτε μη μπλεχτούν τα πόδια σας στα καλώδια.
- Προτού προβείτε σε οποιαδήποτε εργασία που αφορά στην τηλεόρασή σας και πριν τη μετακινήσετε, αποσυνδέστε το φως του καλωδίου τροφοδοσίας από την πρίζα.
- Κρατήστε το καλώδιο τροφοδοσίας μακριά από πηγές θερμότητας.
- Αποσυνδέστε το φως και καθαρίζετε το τακτικά. Εάν το φως καλυφθεί με σκόνη και μαζέψει υγρασία, μπορεί να μειωθεί η ποιότητα της μόνωσης και να προκληθεί πυρκαγιά.

## Σημειώσεις

- Μη χρησιμοποιείτε το παρεχόμενο καλώδιο τροφοδοσίας σε οποιαδήποτε άλλη συσκευή.
- Μην τρυπάτε, λυγίζετε ή συστρέφετε πολύ το καλώδιο τροφοδοσίας. Οι αγωγοί του πυρήνα μπορεί να απογυμνωθούν ή να σπάσουν.
- Μην τροποποιείτε το καλώδιο τροφοδοσίας.
- Μην τοποθετήσετε οποιοδήποτε βαρύ αντικείμενο πάνω στο καλώδιο τροφοδοσίας.
- Για να αποσυνδέσετε το καλώδιο τροφοδοσίας, μην τραβήξετε το ίδιο το καλώδιο.
- Μη συνδέετε πολλές συσκευές στην ίδια πρίζα.
- Μην χρησιμοποιείτε πρίζες με κακή εφαρμογή.

## Περιορισμοί στη χρήση

Για να αποφευχθούν δυσλειτουργίες και η πρόκληση πυρκαγιάς, ηλεκτροπληξίας, ζημιών ή/και τραυματισμών, μην τοποθετείτε/χρησιμοποιείτε την τηλεόραση σε θέσεις, περιβάλλοντα ή συνθήκες όπως αυτές που παρατίθενται στη συνέχεια:

### Θέση:

Σε εξωτερικούς χώρους (απευθείας στο ηλιακό φως), ακτές, πλοία ή άλλα σκάφη, σε οχήματα, σε νοσοκομεία, σε μη σταθερές επιφάνειες, κοντά σε νερό, βροχή, υγρασία ή καπνό.

### Περιβάλλον:

Μέρη που είναι ζεστά, υγρά ή υπερβολικά σκονισμένα, όπου μπορεί να μπουν έντομα, σε σημεία που εκτίθενται σε μηχανικούς κραδασμούς, κοντά σε εύφλεκτα αντικείμενα (κεριά, κλπ.). Η τηλεόραση δεν πρέπει να εκτίθεται σε σταλαγματιές ή πιτσιλισματα και μην τοποθετείτε πάνω στην τηλεόραση αντικείμενα που περιέχουν υγρά, όπως για παράδειγμα βάζα.

## Συνθήκες:

Μη χρησιμοποιείτε την τηλεόραση με βρεγμένα χέρια, όταν έχετε αφαιρέσει το περίβλημα ή με εξαρτήματα που δε συνιστώνται από τον κατασκευαστή. Κατά τη διάρκεια καταιγίδων με κεραυνούς αποσυνδέστε την τηλεόραση από την πρίζα ρεύματος και από την κεραία.

## Θραύσματα:

- Μην πετάτε οτιδήποτε στην τηλεόραση. Από την πρόσκρουση μπορεί να σπάσει το γυαλί της οθόνης και να προκληθεί σοβαρός τραυματισμός.
- Εάν η επιφάνεια της τηλεόρασης ραγίσει, μην την ακουμπήσετε μέχρι να αποσυνδέσετε το καλώδιο τροφοδοσίας. Σε αντίθετη περίπτωση, μπορεί να προκληθεί ηλεκτροπληξία.

## Όταν δε χρησιμοποιείται

- Εάν πρόκειται να μη χρησιμοποιήσετε την τηλεόραση για αρκετές ημέρες, θα πρέπει να την αποσυνδέσετε από την παροχή ρεύματος για λόγους περιβαλλοντικούς και ασφάλειας.
- Μετά την απενεργοποίηση της τηλεόρασης, η τηλεόραση δεν έχει αποσυνδεθεί από την παροχή ρεύματος. Για να την αποσυνδέσετε εντελώς, τραβήξτε το φως από την πρίζα.
- Παρόλα αυτά κάποια μοντέλα τηλεοράσεων πρέπει να παραμένουν σε κατάσταση αναμονής για να εξασφαλίζεται η σωστή λειτουργία τους.

## Για τα παιδιά

- Μην επιτρέπετε στα παιδιά να σκαρφάζουν πάνω στην τηλεόραση.
- Κρατήστε τα μικρά εξαρτήματα μακριά από παιδιά, ώστε να μην υπάρχει κίνδυνος να τα καταπιούν κατά λάθος.

## Εάν συμβεί το ακόλουθο πρόβλημα...

Εάν συμβεί οποιοδήποτε από τα παρακάτω προβλήματα, **απενεργοποιήστε** την τηλεόραση και αποσυνδέστε το καλώδιο τροφοδοσίας. Απευθυνθείτε στο κατάστημα πώλησης ή στο σέρβις της Sony ώστε να γίνει έλεγχος από το εξουσιοδοτημένο σέρβις.

### Όταν:

- Το καλώδιο τροφοδοσίας έχει υποστεί ζημιά.
- Η πρίζα εμφανίζει κακή εφαρμογή.
- Η τηλεόραση έχει υποστεί ζημιά από πτώση, χτύπημα ή πέσιμο αντικειμένου επάνω σε αυτή.
- Κάποιο υγρό ή αντικείμενο πέσει μέσω των ανοιγμάτων μέσα στο εσωτερικό του περιβλήματος.



# Προφυλάξεις

## Παρακολούθηση της τηλεόρασης

- Παρακολουθείτε την τηλεόραση με συνθήκες μέτριου φωτισμού, καθώς η παρακολούθηση της τηλεόρασης με συνθήκες χαμηλού φωτισμού ή για μεγάλα χρονικά διαστήματα μπορεί να κουράσει την όρασή σας.
- Όταν χρησιμοποιείτε ακουστικά, αποφύγετε τη ρύθμιση της έντασης ήχου σε υψηλά επίπεδα καθώς κάτι τέτοιο μπορεί να σας προκαλέσει προβλήματα ακοής.

## Οθόνη LCD

- Αν και η οθόνη LCD (υγρών κρυστάλλων) κατασκευάζεται με τεχνολογία υψηλής ακρίβειας και διαθέτει ενεργά πίξελ 99,99% ή περισσότερα, υπάρχει η πιθανότητα να εμφανιστούν μόνιμα στην οθόνη LCD μερικές μαύρες κουκίδες ή φωτεινά σημεία (κόκκινα, πράσινα ή μπλε). Αυτό αποτελεί ένα εγγενές χαρακτηριστικό των οθονών υγρών κρυστάλλων (LCD) και δεν υποδηλώνει δυσλειτουργία.
- Μη σπρώχνετε ή χαράζετε το εμπρός φίλτρο, και μην τοποθετείτε αντικείμενα επάνω σ' αυτή την τηλεόραση. Η εικόνα μπορεί να παρουσιάσει ανωμαλίες ή η οθόνη υγρών κρυστάλλων να υποστεί ζημιά.
- Εάν αυτή η τηλεόραση χρησιμοποιηθεί σε κρύο χώρο, υπάρχει περίπτωση να εμφανισθεί κηλίδα στην εικόνα ή η εικόνα να γίνει σκούρα. Αυτό δεν υποδηλώνει δυσλειτουργία. Αυτά τα φαινόμενα εξαφανίζονται καθώς αυξάνεται η θερμοκρασία.
- Υπάρχει η πιθανότητα εμφάνισης ειδώλου εικόνας στην οθόνη εάν προβάλλονται συνεχώς ακίνητες εικόνες. Το είδωλο εικόνας μπορεί να εξαφανιστεί μετά από κάποιο χρόνο.
- Η οθόνη και το περίβλημα ζεσταίνονται όταν η τηλεόραση αυτή βρίσκεται σε λειτουργία. Δεν πρόκειται για δυσλειτουργία.
- Η οθόνη περιέχει μικρή ποσότητα υγρού κρυστάλλου και υδραργύρου. Οι σωλήνες φθορισμού που χρησιμοποιούνται στην τηλεόραση αυτή επίσης περιέχουν υδράργυρο. Για την απόρριψη τηρήστε τις τοπικές διατάξεις και κανονισμούς.

## Χειρισμός και καθαρισμός της επιφάνειας της οθόνης/περιβλήματος της τηλεόρασης

Βεβαιωθείτε ότι αποσυνδέσατε από την πρίζα το συνδεδεμένο στην τηλεόραση καλώδιο παροχής ρεύματος πριν τον καθαρισμό.

Για να αποφύγετε την υποβάθμιση του υλικού, τηρήστε τις ακόλουθες προφυλάξεις:

- Για να αφαιρέσετε τη σκόνη από την επιφάνεια της οθόνης/περιβλήματος, σκουπίστε ελαφρά με ένα μαλακό πανί. Εάν η σκόνη παραμένει, σκουπίστε με ένα μαλακό πανί ελαφρά βρεγμένο σε διάλυμα ήπιου απορρυπαντικού.

- Μη χρησιμοποιήσετε ποτέ σφουγγαράκι, αλκαλικά/όξινα καθαριστικά, σκόνες καθαρισμού ή διαλυτικά όπως οινόπνευμα, βενζίνη, διαλυτικά ή εντομοκτόνα. Η χρήση τέτοιων ουσιών ή η παρατεταμένη επαφή με λαστιχένια ή υλικά από βινύλιο, μπορεί να προκαλέσει ζημιά στην επιφάνεια της οθόνης και στο υλικό του περιβλήματος.
- Όταν προσαρμόζετε τη γωνία της τηλεόρασης, μετακινήστε την αργά ώστε να αποτρέψετε την ανατροπή της από την επιτραπέζια βάση της.

## Προαιρετικές συσκευές

Κρατήστε τα προαιρετικά εξαρτήματα ή άλλες συσκευές που εκπέμπουν ηλεκτρομαγνητική ακτινοβολία μακριά από την τηλεόραση. Διαφορετικά μπορεί να παρατηρηθεί παραμόρφωση της εικόνας ή/και ήχος με θόρυβο.

# Επισκόπηση του τηλεχειριστηρίου

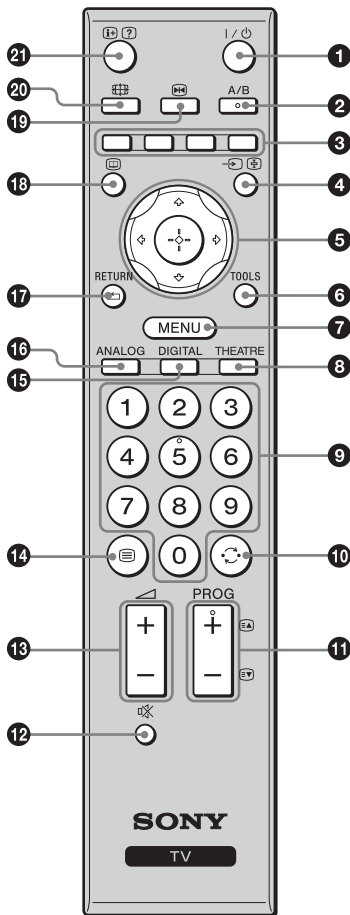

- Ο αριθμός 5 και τα πλήκτρα PROG + και A/B έχουν κουκκίδες αφής. Χρησιμοποιήστε τις κουκκίδες αφής ως αναφορά όταν χειρίζεστε την τηλεόραση.
- Εάν σβήσετε την τηλεόραση, απενεργοποιείται και η Λειτουργία Θεάτρου.

- I/⏻ – Αναμονή τηλεόρασης**  
Ενεργοποιεί και απενεργοποιεί την τηλεόραση από τη λειτουργία αναμονής.
- A/B – Διφ. Ήχος (σελίδα 32)**
- Έγχρωμα πλήκτρα (σελίδα 17, 19, 21)**
- ↔/⏮ – Επιλογή καταχώρισης / Παραμονή κειμένου**
  - Σε λειτουργία τηλεόρασης (σελίδα 25): Επιλέγει την πηγή εισόδου από τη συσκευή που έχει συνδεθεί στις υποδοχές της τηλεόρασης.
  - Σε λειτουργία κειμένου (σελίδα 17): Παραμένει στην τρέχουσα σελίδα.
- ↕/↔/↔/↔/⏮ (σελίδα 16, 28)**
- TOOLS (σελίδα 18, 25)**  
Σας επιτρέπει να αποκτήσετε πρόσβαση σε διάφορες επιλογές προβολής και να αλλάξατε/κάνετε ρυθμίσεις σύμφωνα με την πηγή και τη μορφή οθόνης.
- MENU (σελίδα 28)**
- THEATRE**  
Μπορείτε να ενεργοποιήσετε ή να απενεργοποιήσετε τη Λειτουργία Θεάτρου. Όταν είναι ενεργοποιημένη η Λειτουργία Θεάτρου, ρυθμίζονται αυτόματα η βέλτιστη έξοδος ήχου (αν η τηλεόραση είναι συνδεδεμένη με ηχητικό σύστημα με τη χρήση καλωδίου HDMI) και ποιότητα εικόνας για περιεχόμενο που βασίζεται σε ταινίες.
- Αριθμητικά πλήκτρα**
  - Σε λειτουργία τηλεόρασης: Επιλέγουν κανάλια. Για κανάλια με αριθμό από 10 και πάνω, εισάγετε το δεύτερο και τρίτο ψηφίο γρήγορα.
  - Σε λειτουργία κειμένου: Εισάγουν τον τριψήφιο αριθμό σελίδας για να επιλεγεί η σελίδα.
- ↶ – Προηγούμενο κανάλι**  
Επιστρέφει στο προηγούμενο κανάλι που παρακολουθούσατε (για περισσότερα από πέντε δευτερόλεπτα).
- PROG +/- (⏪/⏩)**
  - Σε λειτουργία τηλεόρασης (σελίδα 16): Επιλέγει το επόμενο (+) ή προηγούμενο (-) κανάλι.
  - Σε λειτουργία κειμένου (σελίδα 17): Επιλέγει την επόμενη (⏪) ή προηγούμενη (⏩) σελίδα.
- ⏸ – Σίγαση (σελίδα 16, 25)**
- ↔ +/- – Ένταση ήχου (σελίδα 25)**
- ☰ – Κείμενο (σελίδα 17)**
- DIGITAL – Ψηφιακή λειτουργία (σελίδα 16)**
- ANALOG – Αναλογική λειτουργία (σελίδα 16)**
- RETURN / ⏮**  
Επιστρέφει στην προηγούμενη οθόνη οποιουδήποτε εμφανιζόμενου μενού.
- ⏮ – EPG (Ψηφιακός Ηλεκτρονικός Οδηγός Προγράμματος) (σελίδα 19)**
- ⏮ – Πάγωμα εικόνας (σελίδα 16)**  
Παγώνει την εικόνα της τηλεόρασης.
- ☰ – Λειτουργία οθόνης (σελίδα 17)**
- ⏮/? – Κείμενο / Αποκάλυψη πληροφοριών**
  - Σε ψηφιακή λειτουργία: Εμφανίζει σύντομα στοιχεία για το πρόγραμμα που παρακολουθείτε αυτήν τη στιγμή.
  - Σε αναλογική λειτουργία: Εμφανίζει πληροφορίες όπως τον αριθμό του τρέχοντος καναλιού και τη μορφή οθόνης.
  - Σε λειτουργία κειμένου (σελίδα 17): Αποκαλύπτει κρυφές πληροφορίες (π.χ. απαντήσεις σε κούιζ).

# Επισκόπηση των πλήκτρων και ενδείξεων της τηλεόρασης

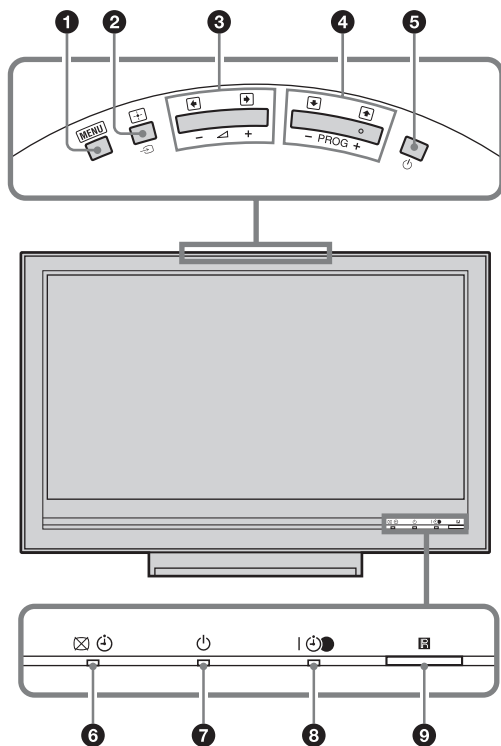

- 1 MENU (σελίδα 28)**
- 2 – Επιλογή καταχώρισης / OK**
  - Σε λειτουργία τηλεόρασης (σελίδα 25): Επιλέγει την πηγή εισόδου από τη συσκευή που έχει συνδεθεί στις υποδοχές της τηλεόρασης.
  - Σε μενού τηλεόρασης: Επιλέγει το μενού ή την επιλογή και επιβεβαιώνει τη ρύθμιση.
- 3** 
  - Σε λειτουργία τηλεόρασης: Αυξάνει (+) ή μειώνει (-) την ένταση του ήχου.
  - Σε μενού τηλεόρασης: Μετακινείται στις επιλογές δεξιά () ή αριστερά ()
- 4 PROG +/-** 
  - Σε λειτουργία τηλεόρασης: Επιλέγει το επόμενο (+) ή προηγούμενο (-) κανάλι.
  - Σε μενού τηλεόρασης: Μετακινείται στις επιλογές προς τα επάνω () ή κάτω ()
- 5 – Ισχύς**

Ενεργοποιεί ή απενεργοποιεί την τηλεόραση.

Για να αποσυνδέσετε εντελώς την τηλεόραση, τραβήξτε το φως από το ρεύμα.
- 6 – Σβηστή εικόνα / Χρονοδιακόπτης**
  - Ανάβει με πράσινο χρώμα όταν απενεργοποιείται η εικόνα (σελίδα 38).
  - Ανάβει με πορτοκαλί χρώμα όταν είναι ρυθμισμένος ο χρονοδιακόπτης (σελίδα 38).
- 7 – Ένδειξη αναμονής**

Ανάβει με κόκκινο χρώμα όταν η τηλεόραση βρίσκεται σε λειτουργία αναμονής.
- 8 – Ένδειξη λειτουργίας / χρονοδιακόπτη προγράμματος REC (εγγραφή)**
  - Ανάβει με πράσινο χρώμα όταν ενεργοποιείται η τηλεόραση.
  - Ανάβει με πορτοκαλί χρώμα όταν είναι ρυθμισμένος ο χρονοδιακόπτης εγγραφής (σελίδα 19).
  - Ανάβει με κόκκινο χρώμα κατά την εγγραφή με χρονοδιακόπτη.
- 9 **Αισθητήρας τηλεχειριστηρίου / Αισθητήρας φωτός (σελίδα 38)****
  - Λαμβάνει σήματα υπέρυθρων από το τηλεχειριστήριο.
  - Μην καλύπτετε τον αισθητήρα με οτιδήποτε επειδή μπορεί να επηρεαστεί η λειτουργία του.



Βεβαιωθείτε ότι η τηλεόραση είναι εντελώς απενεργοποιημένη πριν βγάλετε το ηλεκτρικό καλώδιο από την κεντρική πρίζα. Αν βγάλετε το ηλεκτρικό καλώδιο από την κεντρική πρίζα ενώ η τηλεόραση είναι αναμμένη, μπορεί η ένδειξη να παραμείνει συνεχώς αναμμένη ή να προκληθεί δυσλειτουργία της τηλεόρασης.

# Παρακολούθηση τηλεόρασης

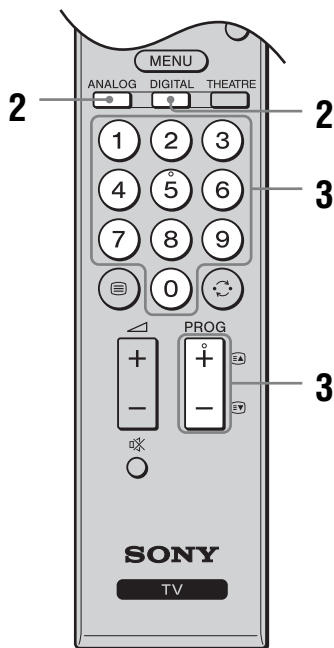
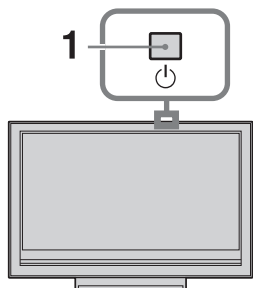

**1** Πιέστε στην άνω πλευρά της τηλεόρασης για να ενεργοποιήσετε την τηλεόραση.

Όταν η τηλεόραση βρίσκεται σε λειτουργία αναμονής (η ένδειξη (αναμονή) στην πρόσοψη της τηλεόρασης είναι κόκκινη), πιέστε στο τηλεχειριστήριο για να ενεργοποιήσετε την τηλεόραση.

**2** Πιέστε DIGITAL για να μεταβείτε στην ψηφιακή λειτουργία ή πιέστε ANALOG για να μεταβείτε στην αναλογική λειτουργία.

Τα κανάλια που διατίθενται διαφέρουν ανάλογα με τη λειτουργία.

**3** Πιέστε τα αριθμητικά πλήκτρα ή το πλήκτρο PROG +/- για να επιλέξετε τηλεοπτικό κανάλι.

Για να επιλέξετε κανάλι με αριθμό 10 και πάνω χρησιμοποιώντας τα αριθμητικά πλήκτρα, εισάγετε το δεύτερο και το τρίτο ψηφίο γρήγορα.

Για να επιλέξετε ψηφιακό κανάλι με τη χρήση του Ψηφιακού Ηλεκτρονικού Οδηγού Προγράμματος (EPG), δείτε σελίδα 19.

### Σε ψηφιακή λειτουργία

Εμφανίζεται ένα μήνυμα με πληροφορίες για σύντομο χρονικό διάστημα. Τα ακόλουθα εικονίδια μπορεί να υποδεικνύονται στο μήνυμα.

- : Υπηρεσίες ραδιοφώνου
- : Κωδικοποιημένη/Συνδρομητική υπηρεσία
- : Διατίθενται πολλαπλές γλώσσες ήχου
- : Διατίθενται υπότιτλοι
- : Διατίθενται υπότιτλοι για βαρήκους
- : Συνιστώμενη ελάχιστη ηλικία για το τρέχον πρόγραμμα (από 4 έως 18 ετών)
- : Γονικό κλείδωμα
- (σε κόκκινο): Εγγράφεται το τρέχον πρόγραμμα

## Πρόσθετες λειτουργίες

Για	Πιέστε
Πάγωμα της εικόνας	. Πιέστε μία φορά για να σβήσετε τη μικρή οθόνη και κατόπιν πιέστε ξανά για να επιστρέψετε στην κανονική λειτουργία της τηλεόρασης. . Αυτή η λειτουργία δεν διατίθεται για πηγή εισόδου από ηλεκτρονικό υπολογιστή.
Πρόσβαση στον πίνακα ευρετηρίου προγράμματος (σε αναλογική λειτουργία μόνο)	. Για να επιλέξετε αναλογικό κανάλι, πιέστε  και κατόπιν πιέστε .
Πρόσβαση στα Ψηφιακά Αγαπημένα (σε ψηφιακή λειτουργία μόνο)	. Για λεπτομέρειες, δείτε σελίδα 21.
Σίγαση του ήχου	. Πιέστε ξανά για επαναφορά.

Για	Πιέστε
Ενεργοποίηση της τηλεόρασης χωρίς ήχο από τη λειτουργία αναμονής	⊗.

## Για να αποκτήσετε πρόσβαση στο κείμενο

Πιέστε . Κάθε φορά που πιέζετε , η οθόνη αλλάζει κυκλικά ως εξής:

Κείμενο → Κείμενο επάνω στην εικόνα της τηλεόρασης (μικτή λειτουργία) → Απουσία κειμένου (έξοδος από την υπηρεσία κειμένου)

Για να επιλέξετε μια σελίδα, πιέστε τα αριθμητικά πλήκτρα ή το πλήκτρο / .

Για να σταματήσετε σε μια σελίδα, πιέστε / .

Για να αποκαλύψετε κρυφές πληροφορίες, πιέστε / .



Όταν εμφανίζονται τέσσερα χρωματιστά αντικείμενα στο κάτω μέρος της σελίδας κειμένου, διατίθεται Fastext. Το Fastext σάς επιτρέπει σύντομη και εύκολη πρόσβαση στις σελίδες. Πιέστε το αντίστοιχο χρωματιστό πλήκτρο για να αποκτήσετε πρόσβαση στη σελίδα.

## Για να αλλάξετε τη μορφή οθόνης χειροκίνητα ώστε να ταιριάζει με την εκπομπή

Πιέστε επανειλημμένα για να επιλέξετε την επιθυμητή μορφή οθόνης.

### Smart\*

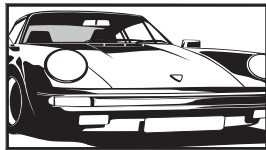

Εμφανίζει συμβατικές εκπομπές με αναλογία διαστάσεων 4:3 με απομίμηση εφέ ευρείας οθόνης. Η εικόνα 4:3 έχει επεκταθεί ώστε να γεμίζει την οθόνη.

### 4:3

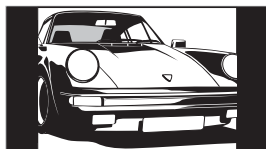

Εμφανίζει συμβατικές εκπομπές με αναλογία διαστάσεων 4:3 (π.χ. τηλεόραση που δεν διαθέτει ευρεία οθόνη) στις σωστές αναλογίες.

### Ευρεία

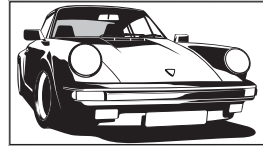

Εμφανίζει εκπομπές με αναλογία διαστάσεων ευρείας προβολής (16:9) στις σωστές αναλογίες.

### Ζουμ\*

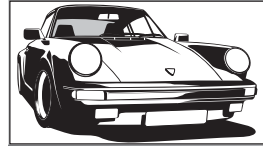

Εμφανίζει εκπομπές με αναλογία διαστάσεων σινεμασκόπ (μορφή letter box) στις σωστές αναλογίες.

### 14:9\*

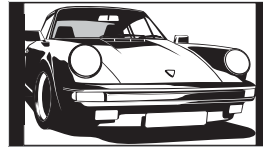

Εμφανίζει εκπομπές με αναλογία διαστάσεων 14:9 στις σωστές αναλογίες. Ως αποτέλεσμα, εμφανίζονται περιοχές με μαύρο περιθώριο στην οθόνη.

\* Τμήματα του πάνω και κάτω μέρους της εικόνας μπορεί να αποκοπούν.



- Δεν μπορείτε να επιλέξετε "4:3" ή "14:9" για εικόνες πηγής σήματος HD.
- Δεν είναι δυνατόν να χρησιμοποιήσετε αυτήν τη λειτουργία ενόσω εμφανίζεται το ψηφιακό μήνυμα.
- Μερικοί χαρακτήρες ή/και γράμματα στο άνω και το κάτω μέρος της εικόνας μπορεί να μην είναι ορατοί σε λειτουργία "Smart". Σε αυτήν την περίπτωση, μπορείτε να επιλέξετε "Κατακόρ Μέγεθος" με τη χρήση του μενού "Ρυθμίσεις Οθόνης" και να ρυθμίσετε το κάθετο μέγεθος ώστε να είναι ορατό.



- Όταν το "Αυτόματο Φορμά" είναι ρυθμισμένο στο "Ναι", η τηλεόραση επιλέγει αυτόματα την καλύτερη λειτουργία για προσαρμογή στην εκπομπή (σελίδα 33).
- Μπορείτε να ρυθμίσετε τη θέση της εικόνας όταν επιλέγετε "Smart" (50Hz), "Ζουμ" ή "14:9". Πιέστε / για να μετακινηθείτε προς τα επάνω ή κάτω (π.χ. για να διαβάσετε τους υπότιτλους) (εκτός από 720p και 1080i).
- Επιλέξτε "Smart" ή "Ζουμ" για ρύθμιση για εικόνες πηγής 720p ή 1080i με αποκομμένα τα ακριανά τμήματα.

## Χρήση του μενού Εργαλεία

Πιέστε TOOLS για να εμφανίσετε τις ακόλουθες επιλογές όταν παρακολουθείτε ένα πρόγραμμα τηλεόρασης.

Επιλογές	Περιγραφή
Τερματισμός	Κλείνει το μενού Tools.
Λειτουργία Εικόνας	Δείτε τη σελίδα 29.
Λειτουργία Ήχου	Δείτε τη σελίδα 31.
Ηχείο	Δείτε τη σελίδα 36.
Γλώσσα Ήχου (σε ψηφιακή λειτουργία μόνο)	Δείτε τη σελίδα 44.
Ρύθμιση Υπότιτλων (σε ψηφιακή λειτουργία μόνο)	Δείτε τη σελίδα 44.
Ένταση 	Ρυθμίζει την ένταση ήχου των ακουστικών.
Χρονοδ. Απενεργ.	Δείτε τη σελίδα 38.
Εξοικ. Ενέργειας	Δείτε τη σελίδα 38.
Αυτόμ Ρύθμ Ρολογιού (σε αναλογική λειτουργία μόνο)	Σας επιτρέπει να μεταβείτε σε ψηφιακή λειτουργία και να κάνετε λήψη της ώρας.
Πληροφορίες Συστήματος (σε ψηφιακή λειτουργία μόνο)	Εμφανίζει την οθόνη πληροφοριών του συστήματος.

# Έλεγχος του Ψηφιακού Ηλεκτρονικού Οδηγού Προγράμματος (EPG) DV3\*

Όλες οι Κατηγορίες	Παρ 3 Νοε 15:39			
	Σήμερα 15:30	16:00	16:30	17:00
001 BBC ONE	Lazy Town	Pinky	The 9	Best of... Blue Post
002 BBC TWO	International Bowls		Ready Steady Go	It
003 ITV1	Pira... PI...	Disney's T...	Henry Hills	The Paul...
004 Channel 4	Countdown	Deal Or No Deal	Richard &	
005 Five	Death in Small Doses			
006 ITV2	The RI... Itama		Bally Janny...	
007 BBC THREE	This is BBC THREE			
009 Teletext	No Event Information			
010 BBC FOUR	This is BBC FOUR			
011 Sky Travel	Undercover... Babes Aggro	Entertainment	Live At Fi...	
012 UKTV History	Children of... Secret Agent	Seasonal		
013 More 4	ER	Sally On Up: The Klyber		
Προηγούμενο	Επόμενο	Προβολή 30	Κατηγορία	

## Ψηφιακός Ηλεκτρονικός Οδηγός Προγράμματος (EPG)

\* Η λειτουργία αυτή μπορεί να μη διατίθεται σε ορισμένες χώρες/περιοχές.

Πα	Κάντε τα εξής
Παρακολούθηση προγράμματος	Πιέστε /  για να επιλέξετε το πρόγραμμα και κατόπιν πιέστε .
Απενεργοποίηση EPG	Πιέστε .
Ταξινόμηση των πληροφοριών προγράμματος ανά κατηγορία – Λίστα Κατηγορίας	<ol style="list-style-type: none"> <li>1 Πιέστε το μπλε πλήκτρο.</li> <li>2 Πιέστε / / /  για να επιλέξετε κατηγορία και κατόπιν πιέστε .</li> </ol> <p>Οι διαθέσιμες κατηγορίες περιλαμβάνουν:  <b>"Όλες οι Κατηγορίες"</b>: Περιέχει όλα τα διαθέσιμα κανάλια.  <b>Όνομα κατηγορίας (π.χ. "Ειδήσεις")</b>: Περιέχει όλα τα κανάλια που αντιστοιχούν στην επιλεγμένη κατηγορία.</p>
Ρύθμιση ενός προγράμματος που πρόκειται να εγγραφεί – Εγγραφή με Χρονοδιακόπτη	<ol style="list-style-type: none"> <li>1 Πιέστε / / /  για να επιλέξετε το πρόγραμμα που θέλετε να εγγράψετε και κατόπιν πιέστε / .</li> <li>2 Πιέστε /  για να επιλέξετε "Εγγραφή με Χρονοδιακόπτη".</li> <li>3 Πιέστε  για να ρυθμίσετε τους χρονοδιακόπτες της τηλεόρασης και της συσκευής βίντεο. Εμφανίζεται ένα κόκκινο σύμβολο  κοντά στις πληροφορίες αυτού του προγράμματος. Ανάβει η ένδειξη  με πορτοκαλί χρώμα στην πρόσοψη της τηλεόρασης.</li> </ol> <p> Η παραπάνω διαδικασία μπορεί να χρησιμοποιηθεί ακόμη κι αν έχει ήδη αρχίσει το πρόγραμμα που θα εγγραφεί.</p>
Ρύθμιση προγράμματος ώστε να εμφανιστεί αυτόματα στην οθόνη όταν αρχίσει – Υπενθύμιση	<ol style="list-style-type: none"> <li>1 Πιέστε / / /  για να επιλέξετε το μελλοντικό πρόγραμμα που θέλετε να εμφανίσετε και κατόπιν πιέστε / .</li> <li>2 Πιέστε /  για να επιλέξετε "Υπενθύμιση" και κατόπιν πιέστε .</li> </ol> <p>Εμφανίζεται ένα σύμβολο  κοντά στις πληροφορίες αυτού του προγράμματος. Ανάβει η ένδειξη  με πορτοκαλί χρώμα στην πρόσοψη της τηλεόρασης.</p> <p> Εάν θέσετε την τηλεόραση σε λειτουργία αναμονής, θα ενεργοποιηθεί αυτόματα λίγο πριν αρχίσει το πρόγραμμα.</p>

<b>Για</b>	<b>Κάντε τα εξής</b>
<p>Ρύθμιση της ώρας και ημερομηνίας του προγράμματος που θέλετε να εγγράψετε – Χειροκίνητη Εγγ. με Χρον/πτη</p>	<ol style="list-style-type: none"> <li>1 Πιέστε <b>⊕</b>/<b>?</b>.</li> <li>2 Πιέστε <b>⏴</b>/<b>⏵</b> για να επιλέξετε "Χειροκίνητη Εγγ. με Χρον/πτη" και κατόπιν πιέστε <b>⊕</b>.</li> <li>3 Πιέστε <b>⏴</b>/<b>⏵</b> για να επιλέξετε την ημερομηνία και κατόπιν πιέστε <b>⏴</b>.</li> <li>4 Ρυθμίστε την ώρα έναρξης και διακοπής με τον ίδιο τρόπο που περιγράφεται στο βήμα 3.</li> <li>5 Πιέστε <b>⏴</b>/<b>⏵</b> για να επιλέξετε το πρόγραμμα και κατόπιν πιέστε <b>⊕</b>.</li> <li>6 Πιέστε <b>⊕</b> για να ρυθμίσετε τους χρονοδιακόπτες της τηλεόρασης και της συσκευής βίντεο. Ανάβει η ένδειξη <b>⊕</b> με πορτοκαλί χρώμα στην προέσοψη της τηλεόρασης.</li> </ol>
<p>Ακύρωση εγγραφής/υπενθύμισης – Λίστα Χρονοδιακοπών</p>	<ol style="list-style-type: none"> <li>1 Πιέστε <b>⊕</b>/<b>?</b>.</li> <li>2 Πιέστε <b>⏴</b>/<b>⏵</b> για να επιλέξετε "Λίστα Χρονοδιακοπών" και κατόπιν πιέστε <b>⊕</b>.</li> <li>3 Πιέστε <b>⏴</b>/<b>⏵</b> για να επιλέξετε το πρόγραμμα που θέλετε να ακυρώσετε και κατόπιν πιέστε <b>⊕</b>.</li> <li>4 Πιέστε <b>⏴</b>/<b>⏵</b> για να επιλέξετε "Ακύρωση Χρονοδιακόπτη" και κατόπιν πιέστε <b>⊕</b>. Εμφανίζεται μια οθόνη για να επιβεβαιώσετε ότι θέλετε να ακυρώσετε το πρόγραμμα.</li> <li>5 Πιέστε <b>⏴</b>/<b>⏵</b> για να επιλέξετε "Ναι" και κατόπιν πιέστε <b>⊕</b> για επιβεβαίωση.</li> </ol>



- Μπορείτε να ρυθμίσετε το χρονοδιακόπτη εγγραφής βίντεο στην τηλεόραση μόνο για συσκευές βίντεο που είναι συμβατές με SmartLink. Εάν η συσκευή βίντεό σας δεν είναι συμβατή με SmartLink, εμφανίζεται ένα μήνυμα για να σας υπενθυμίσει να ρυθμίσετε το χρονοδιακόπτη της συσκευής βίντεό σας.
- Μόλις αρχίσει μια εγγραφή, μπορείτε να θέσετε την τηλεόραση σε λειτουργία αναμονής, αλλά μην απενεργοποιήσετε εντελώς την τηλεόραση επειδή θα ακυρωθεί η εγγραφή.
- Αν έχει επιλεγεί περιορισμός ηλικίας για προγράμματα, στην οθόνη θα εμφανιστεί ένα μήνυμα που θα σας ζητάει τον κωδικό PIN. Για λεπτομέρειες, δείτε "Κλειδώμα για Παιδιά" στη σελίδα 44.



# Χρήση της λίστας Ψηφιακά αγαπημένα DV3\*



Λίστα Ψηφιακά αγαπημένα

\* Η λειτουργία αυτή μπορεί να μη διατίθεται σε ορισμένες χώρες/περιοχές.

Το χαρακτηριστικό Αγαπημένα σας επιτρέπει να καθορίζετε μέχρι τέσσερις λίστες με τα αγαπημένα προγράμμάτα σας.

- 1 Πιέστε MENU.
- 2 Πιέστε  $\uparrow/\downarrow$  για να επιλέξετε "Ψηφιακά αγαπημένα" και κατόπιν πιέστε  $\oplus$ .
- 3 Εκτελέστε την επιθυμητή λειτουργία όπως απεικονίζεται στον ακόλουθο πίνακα ή εμφανίζεται στην οθόνη.



Μπορούν να αποθηκευτούν έως 999 κανάλια στη λίστα Αγαπημένα.



Πα	Κάντε τα εξής
Δημιουργία της λίστας Αγαπημένα για πρώτη φορά	<ol style="list-style-type: none"><li>1 Πιέστε <math>\oplus</math> για να επιλέξετε "Ναι".</li><li>2 Πιέστε το κίτρινο πλήκτρο για να επιλέξετε τη λίστα Αγαπημένα.</li><li>3 Πιέστε <math>\uparrow/\downarrow</math> για να επιλέξετε το κανάλι που θέλετε να προσθέσετε και κατόπιν πιέστε <math>\oplus</math>. Τα κανάλια που είναι αποθηκευμένα στη λίστα Αγαπημένα υποδεικνύονται με το σύμβολο ♥.</li></ol>
Παρακολούθηση καναλιού	<ol style="list-style-type: none"><li>1 Πιέστε το κίτρινο πλήκτρο για να πλοηγηθείτε στις λίστες Αγαπημένα.</li><li>2 Πιέστε <math>\oplus</math> όταν επιλέγετε κανάλι.</li></ol>
Απενεργοποίηση της λίστας Αγαπημένα	Πιέστε RETURN.
Προσθήκη ή αφαίρεση καναλιών στη λίστα Αγαπημένα που διορθώσατε επί του παρόντος	<ol style="list-style-type: none"><li>1 Πιέστε το μπλε πλήκτρο.</li><li>2 Πιέστε το κίτρινο πλήκτρο για να επιλέξετε τη λίστα Αγαπημένα που θέλετε να διορθώσετε.</li><li>3 Πιέστε <math>\uparrow/\downarrow</math> για να επιλέξετε το κανάλι που θέλετε να προσθέσετε ή να αφαιρέσετε και κατόπιν πιέστε <math>\oplus</math>.</li></ol>
Αφαίρεση όλων των καναλιών από την τρέχουσα λίστα Αγαπημένα	<ol style="list-style-type: none"><li>1 Πιέστε το μπλε πλήκτρο.</li><li>2 Πιέστε το κίτρινο πλήκτρο για να επιλέξετε τη λίστα Αγαπημένα που θέλετε να διορθώσετε.</li><li>3 Πιέστε το μπλε πλήκτρο.</li><li>4 Πιέστε <math>\leftarrow/\rightarrow</math> για να επιλέξετε "Ναι" και κατόπιν πιέστε <math>\oplus</math> για επιβεβαίωση.</li></ol>

## Σύνδεση προαιρετικών συσκευών

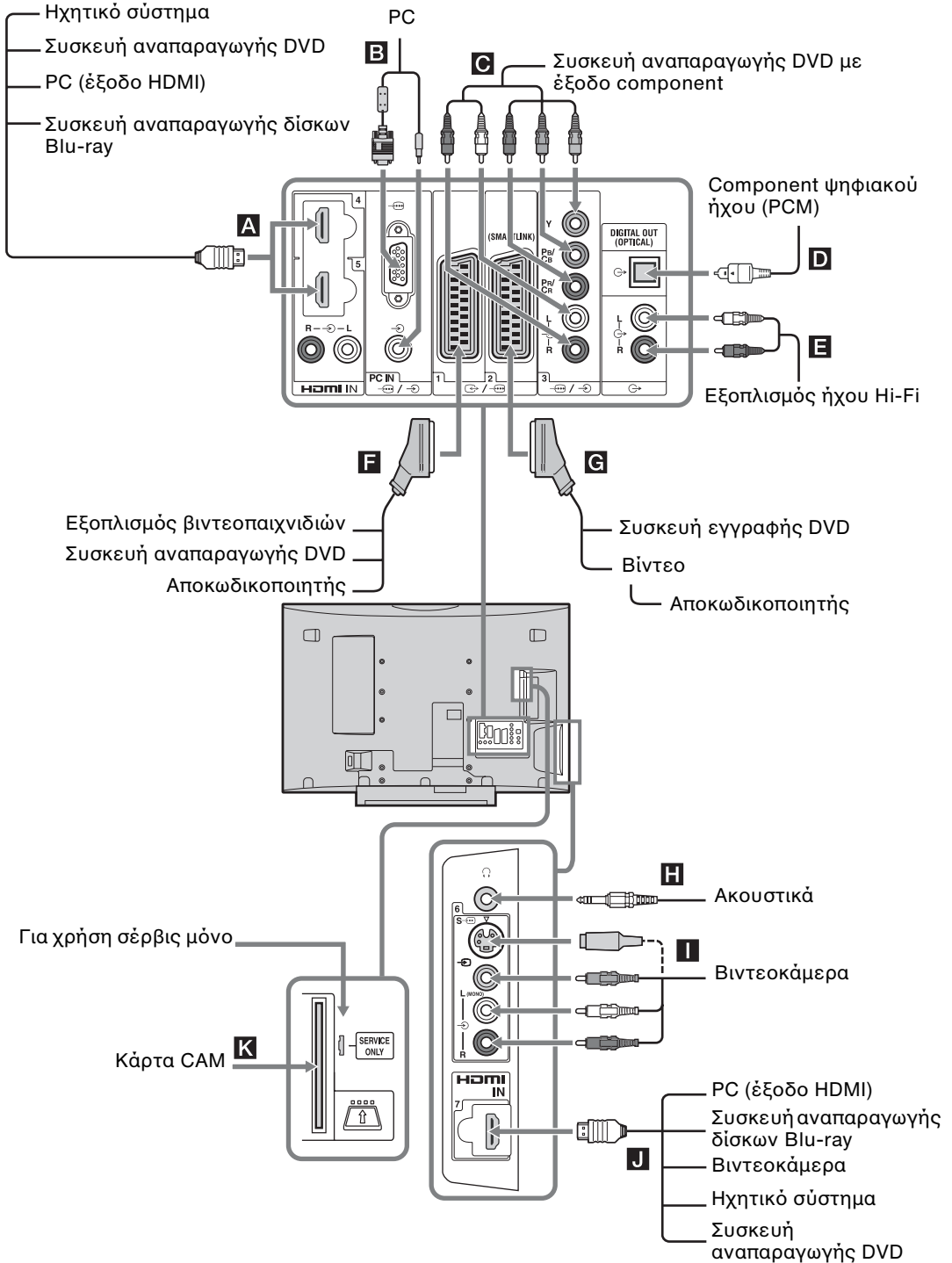
Μπορείτε να συνδέσετε μια μεγάλη ποικιλία προαιρετικών συσκευών στην τηλεόρασή σας.



Υποδοχές	Σύμβολο εισόδου στην οθόνη	Περιγραφή
<b>A</b> HDMI IN 4 ή 5 <b>J</b> HDMI IN 7	AV4,  AV5 ή  AV7	Συνδέστε στην υποδοχή HDMI IN 4, 5 ή 7 εάν ο εξοπλισμός διαθέτει υποδοχή HDMI. Τα ψηφιακά σήματα εικόνας και ήχου αποτελούν είσοδο από τον εξοπλισμό. Επιπλέον, όταν είναι συνδεδεμένη συσκευή που είναι συμβατή με έλεγχο HDMI, υποστηρίζεται η επικοινωνία με τη συνδεδεμένη συσκευή. Ανατρέξτε στη σελίδα 37 για να ρυθμίσετε αυτήν την επικοινωνία. Εάν ο εξοπλισμός διαθέτει υποδοχή DVI, συνδέστε την υποδοχή DVI στην υποδοχή HDMI IN 5 μέσω διασύνδεσης προσαρμογέα DVI - HDMI (δεν παρέχεται) και συνδέστε τις υποδοχές εξερχόμενου ήχου του εξοπλισμού στον ήχο στις υποδοχές HDMI IN 5.  <ul style="list-style-type: none"> <li>• Οι υποδοχές HDMI υποστηρίζουν μόνο τις ακόλουθες εισόδους βίντεο: 480i, 480p, 576i, 576p, 720p, 1080i, 1080p και 1080/24p.</li> <li>• Βεβαιωθείτε να χρησιμοποιήσετε μόνο καλώδιο HDMI που φέρει το λογότυπο HDMI.</li> <li>• Όταν συνδέετε ηχητικό σύστημα με υποδοχή HDMI, βεβαιωθείτε να κάνετε σύνδεση και στην υποδοχή DIGITAL OUT.</li> </ul>
<b>B</b> PC	PC	Συνδέστε στην υποδοχή PC . Συνιστάται να χρησιμοποιείτε καλώδιο PC με φερρίτη.
<b>C</b>	AV3	Συνδέστε στις υποδοχές component video και τις υποδοχές ήχου .
<b>D</b> DIGITAL OUT (OPTICAL)		Συνδέστε στην υποδοχή DIGITAL OUT με τη χρήση οπτικού καλωδίου ήχου.
<b>E</b>		Συνδέστε στις υποδοχές εξόδου ήχου  για να ακούτε τον ήχο της τηλεόρασης μέσω συσκευής ήχου Hi-Fi.
<b>F</b>	AV1 ή  AV1	Συνδέστε στην υποδοχή scart  1. Όταν συνδέετε τον αποκωδικοποιητή, το κωδικοποιημένο σήμα από το δέκτη της τηλεόρασης αποτελεί έξοδο του αποκωδικοποιητή και κατόπιν το αποκωδικοποιημένο σήμα αποτελεί έξοδο από τον αποκωδικοποιητή.
<b>G</b>	AV2 ή  AV2	Συνδέστε στην υποδοχή scart  2. Το SmartLink είναι ένας άμεσος σύνδεσμος μεταξύ της τηλεόρασης και μιας συσκευής εγγραφής βίντεο/DVD.
<b>H</b> Ακουστικά		Συνδέστε στην υποδοχή  για να ακούσετε στα ακουστικά τον ήχο από την τηλεόραση.
<b>I</b> S  6 ή  6, και  6	S  AV6 ή  AV6	Συνδέστε στην υποδοχή S video S  6 ή στην υποδοχή composite video  6, και στις υποδοχές ήχου  6. Για να αποφύγετε το θόρυβο εικόνας, μη συνδέετε ταυτόχρονα τη βιντεοκάμερα στην υποδοχή βίντεο  6 και την υποδοχή S video S  6. Εάν συνδέσετε μονοφωνική συσκευή, συνδέστε στην υποδοχή L  6.

Υποδοχές	Σύμβολο εισόδου στην οθόνη	Περιγραφή
<b>K</b>  Υπομονάδα για πρόσβαση υπό συνθήκες (Conditional Access Module - CAM)		<p>Για να χρησιμοποιήσετε υπηρεσίες τηλεόρασης με χρέωση. Για λεπτομέρειες, ανατρέξτε στο εγχειρίδιο οδηγιών που συνοδεύει την CAM που διαθέτετε.</p> <p>Για να χρησιμοποιήσετε την CAM, αφαιρέστε την "ψεύτικη" κάρτα από τη σχισμή CAM. Σβήστε την τηλεόραση όταν εισάγετε την CAM στη σχισμή CAM. Όταν δεν χρησιμοποιείτε την CAM, συνιστάται να εισάγετε την "ψεύτικη" κάρτα και να τη διατηρείτε στη σχισμή CAM.</p> <p> Η CAM δεν υποστηρίζεται σε ορισμένες χώρες/περιοχές. Ρωτήστε τον εξουσιοδοτημένο αντιπρόσωπό σας.</p>

# Προβολή εικόνων από συνδεδεμένες συσκευές

Ενεργοποιήστε τις συνδεδεμένες συσκευές και κατόπιν πραγματοποιήστε μία από τις εξής λειτουργίες.

## Για συσκευές συνδεδεμένες στις υποδοχές scart με χρήση πλήρους καλωδίου scart 21 ακίδων (σελίδα 22)

Αρχίστε την αναπαραγωγή στη συνδεδεμένη συσκευή.

Εμφανίζεται στην οθόνη η εικόνα από τη συνδεδεμένη συσκευή.

## Για ένα αυτόματα συντονισμένο βίντεο (σελίδα 9)

Σε αναλογική λειτουργία, πιέστε PROG +/-, ή τα αριθμητικά πλήκτρα, για να επιλέξετε κανάλι βίντεο.

## Για άλλη συνδεδεμένη συσκευή (σελίδα 22)

Πιέστε  $\rightarrow/\oplus$  για να εμφανίσετε τη λίστα με τις συνδεδεμένες συσκευές. Πιέστε  $\wedge/\nabla$  για να επιλέξετε την επιθυμητή πηγή εισόδου και κατόπιν πιέστε  $\oplus$ . (Επιλέγεται το επισημασμένο αντικείμενο εάν πιέσετε  $\wedge/\nabla$  και περάσουν 2 δευτερόλεπτα χωρίς καμία λειτουργία).

Όταν η πηγή εισόδου είναι ρυθμισμένη στο "Παράλειψη" στο μενού "Προσθή Πηγών Εισόδ", κάτω από το μενού "Ρύθμιση AV" (σελίδα 36), η εισαγωγή αυτή δεν εμφανίζεται στη λίστα.

## Πρόσθετες λειτουργίες

Για	Κάντε τα εξής
Επιστροφή σε κανονική λειτουργία τηλεόρασης	Πιέστε DIGITAL ή ANALOG.
Πρόσβαση στον πίνακα ευρετηρίου εισερχόμενων σημάτων (εκτός από λειτουργία τηλεόρασης)	Πιέστε $\oplus$ για πρόσβαση στον πίνακα ευρετηρίου εισερχόμενου σήματος. Για να επιλέξετε πηγή εισόδου, πιέστε $\wedge/\nabla$ και κατόπιν πιέστε $\oplus$ .

Για	Κάντε τα εξής
Αλλαγή της έντασης ήχου του συνδεδεμένου ηχητικού συστήματος που είναι συμβατό με έλεγχο HDMI	Πιέστε $\triangleleft$ +/-.
Σίγαση ήχου του συνδεδεμένου ηχητικού συστήματος που είναι συμβατό με έλεγχο HDMI	Πιέστε $\boxtimes$ . Πιέστε ξανά για επαναφορά.

## Χρήση του μενού Tools

Πιέστε TOOLS για να εμφανίσετε τις ακόλουθες επιλογές όταν προβάλλετε εικόνες από συνδεδεμένες συσκευές.

Επιλογές	Περιγραφή
Τετρατισμός	Κλείνει το μενού Tools.
Λειτουργία Εικόνας (εκτός από λειτουργία εισόδου PC)	Δείτε τη σελίδα 29.
Λειτουργία οθόνης (σε λειτουργία εισόδου PC μόνο)	Δείτε τη σελίδα 29.
Λειτουργία Ήχου	Δείτε τη σελίδα 31.
Ηχείο	Δείτε τη σελίδα 36.
PAP (εκτός από λειτουργία εισόδου PC)	Δείτε τη σελίδα 26.
PIP (σε λειτουργία εισόδου PC μόνο)	Δείτε τη σελίδα 26.
Αυτόματ Προσαρμογή (σε λειτουργία εισόδου PC μόνο)	Δείτε τη σελίδα 39.
Οριζόντ Μετατόπιση (σε λειτουργία εισόδου PC μόνο)	Δείτε τη σελίδα 39.

Επιλογές	Περιγραφή
Κατακόρ Μετατόπιση (σε λειτουργία εισόδου PC μόνο)	Δείτε τη σελίδα 39.
Ένταση	Ρυθμίζει την ένταση ήχου των ακουστικών.
Χρονοδ. Απενεργ. (εκτός από λειτουργία εισόδου PC)	Δείτε τη σελίδα 38.
Εξοικ. Ενέργειας	Δείτε τη σελίδα 38.
Αυτόμ Ρύθμ Ρολογιού	Σας επιτρέπει να μεταβείτε σε ψηφιακή λειτουργία και να κάνετε λήψη της ώρας.

## Για να προβάλλετε δύο εικόνες ταυτόχρονα – PAP (Εικόνα και εικόνα)

Μπορείτε να προβάλλετε ταυτόχρονα δύο εικόνες (εξωτερική είσοδος και τηλεοπτικό πρόγραμμα) στην οθόνη. Συνδέστε την προαιρετική συσκευή (σελίδα 22) και βεβαιωθείτε ότι οι εικόνες από τη συσκευή εμφανίζονται στην οθόνη (σελίδα 25).



- Αυτή η λειτουργία δεν διατίθεται για πηγή εισόδου από ηλεκτρονικό υπολογιστή.
- Δεν μπορείτε να αλλάξετε το μέγεθος των εικόνων.
- Δεν μπορείτε να προβάλλετε αναλογικό βίντεο τηλεόρασης στην εικόνα του τηλεοπτικού προγράμματος ενώ προβάλλετε βίντεο AV1, AV2 και AV6 στην εξωτερική εικόνα εισόδου.

- 1 Πιέστε **TOOLS** για να εμφανίσετε το μενού **Tools**.
- 2 Πιέστε για να επιλέξετε "PAP" και κατόπιν πιέστε .

Η εικόνα από τον συνδεδεμένο εξοπλισμό εμφανίζεται αριστερά και το πρόγραμμα τηλεόρασης εμφανίζεται δεξιά.

- 3 Πιέστε τα αριθμητικά πλήκτρα ή **PROG +/-** για να επιλέξετε τηλεοπτικό κανάλι.

**Για να επιστρέψετε σε λειτουργία μονής εικόνας**  
Πιέστε ή **RETURN**.



Η εικόνα με πράσινο πλαίσιο διαθέτει ήχο. Μπορείτε να μεταβείτε στην εικόνα με ήχο εάν πιέσετε .

## Για να προβάλλετε δύο εικόνες ταυτόχρονα – PIP (Εικόνα σε εικόνα)

Μπορείτε να προβάλλετε ταυτόχρονα δύο εικόνες (είσοδος PC και τηλεοπτικό πρόγραμμα) στην οθόνη.

Συνδέστε ένα PC (σελίδα 22) και βεβαιωθείτε ότι εμφανίζονται στην οθόνη εικόνες από ένα PC.



- Δεν μπορείτε να εμφανίσετε αναλύσεις υψηλότερες από WXGA (1280 × 768 pixel).
- Το "Διαχειρ. Ενέργειας" δεν διατίθεται στη λειτουργία PIP (σελίδα 39).

- 1 Πιέστε **TOOLS** για να εμφανίσετε το μενού **Tools**.
- 2 Πιέστε για να επιλέξετε "PIP" και κατόπιν πιέστε .

Η εικόνα από το συνδεδεμένο PC εμφανίζεται σε πλήρες μέγεθος και το τηλεοπτικό πρόγραμμα εμφανίζεται στη δεξιά γωνία.

Μπορείτε να χρησιμοποιήσετε τα για να μετακινήσετε τη θέση οθόνης του τηλεοπτικού προγράμματος.

- 3 Πιέστε τα αριθμητικά πλήκτρα ή **PROG +/-** για να επιλέξετε τηλεοπτικό κανάλι.

**Για να επιστρέψετε σε λειτουργία μονής εικόνας**

Πιέστε **RETURN**.



Μπορείτε να αλλάξετε την εικόνα με ήχο εάν επιλέξετε το "Αλλαγή ήχου" από το μενού **Εργαλεία**.

# Χρήση ελέγχου HDMI

Η λειτουργία ελέγχου HDMI επιτρέπει στις συσκευές να ελέγχουν η μία την άλλη με τη χρήση του HDMI CEC (Consumer Electronics Control - Ηλεκτρονικός Έλεγχος Καταναλωτή) που καθορίζεται από το HDMI.

Μπορείτε να πραγματοποιείτε αλληλοσυνδεδεμένες λειτουργίες ελέγχου μεταξύ συσκευών που είναι συμβατές με έλεγχο HDMI Sony, όπως τηλεόραση, συσκευή εγγραφής DVD με σκληρό δίσκο και ηχητικό σύστημα, εάν συνδέσετε τις συσκευές με καλώδια HDMI. Βεβαιωθείτε να συνδέσετε και να ρυθμίσετε σωστά τη συμβατή συσκευή για να χρησιμοποιήσετε τη λειτουργία ελέγχου HDMI.

## Για σύνδεση της συσκευής που είναι συμβατή με έλεγχο HDMI

Συνδέστε τη συμβατή συσκευή και την τηλεόραση με καλώδιο HDMI. Όταν συνδέετε ηχητικό σύστημα, εκτός από το καλώδιο HDMI, βεβαιωθείτε να συνδέσετε και την υποδοχή DIGITAL OUT (Optical) ή τις υποδοχές εξόδου ήχου της τηλεόρασης στο ηχητικό σύστημα με τη χρήση κατάλληλου καλωδίου. Για λεπτομέρειες, δείτε σελίδα 22.

## Για να κάνετε τις ρυθμίσεις ελέγχου HDMI

Ο έλεγχος HDMI πρέπει να ρυθμιστεί στην τηλεόραση και τη συνδεδεμένη συσκευή. Βλ. "Ρυθμίσεις HDMI" στη σελίδα 37 για τις ρυθμίσεις στο πλάι της τηλεόρασης. Δείτε τις οδηγίες λειτουργίας των συνδεδεμένων συσκευών για λεπτομέρειες ρυθμίσεων.

## Λειτουργίες ελέγχου HDMI

- Απενεργοποιεί τη συνδεδεμένη συσκευή ενώ είναι συνδεδεμένη με την τηλεόραση.
- Ενεργοποιεί την τηλεόραση σε αλληλοσύνδεση με τη συνδεδεμένη συσκευή και η είσοδος μεταβαίνει αυτόματα στη συσκευή όταν αρχίζει η αναπαραγωγή της συσκευής.
- Αν ενεργοποιήσετε ένα συνδεδεμένο ηχητικό σύστημα ενώ είναι ενεργοποιημένη η τηλεόραση, η είσοδος μεταβαίνει στον ήχο από το ηχητικό σύστημα.
- Ρυθμίζει την ένταση ήχου και σιγάει τον ήχο ενός συνδεδεμένου ηχητικού συστήματος.

# Πλοήγηση στα μενού

Το "MENU" σάς επιτρέπει να απολαμβάνετε διάφορα εύχρηστα χαρακτηριστικά που διατίθενται σε αυτήν την τηλεόραση. Μπορείτε εύκολα να επιλέξετε κανάλια ή πηγές εισόδου και να αλλάξετε τις ρυθμίσεις για την τηλεόρασή σας.

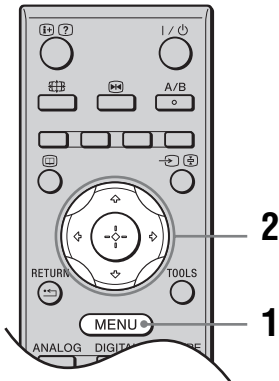

- 1 Πιέστε MENU.
  - 2 Πιέστε / για να κάνετε μια επιλογή και κατόπιν πιέστε .
- Για έξοδο από το μενού, πιέστε MENU.

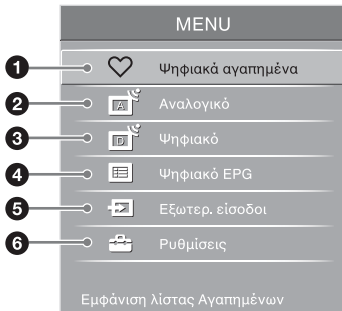

- 1 **Ψηφιακά αγαπημένα\***  
Εμφανίζει τη λίστα Αγαπημένα (σελίδα 21).
- 2 **Αναλογικό**  
Επιστρέφει στο αναλογικό κανάλι που προβλήθηκε τελευταία.
- 3 **Ψηφιακό\***  
Επιστρέφει στο ψηφιακό κανάλι που προβλήθηκε τελευταία.
- 4 **Ψηφιακό EPG\***  
Εμφανίζει τον Ψηφιακό Ηλεκτρονικό Οδηγό Προγραμμάτων (EPG) (σελίδα 19).

## 5 Εξωτερ. είσοδοι

Επιλέγει εξοπλισμό που είναι συνδεδεμένος στην τηλεόρασή σας.

- Για να παρακολουθήσετε την επιθυμητή εξωτερική είσοδο, επιλέξτε την πηγή εισόδου και κατόπιν πιέστε .
- Για να εκχωρήσετε ετικέτα σε εξωτερική είσοδο, επιλέξτε "Επεξεργ Τίτλοφύο AV" και κατόπιν δείτε τη σελίδα 36.
- Για να δείτε μια λίστα με τις συνδεδεμένες συσκευές που είναι συμβατές με έλεγχο HDMI, επιλέξτε "Επιλ. Συσκευής HDMI".

## 6 Ρυθμίσεις

Εμφανίζει το μενού "Ρυθμίσεις" από το οποίο εκτελούνται οι περισσότερες προηγμένες ρυθμίσεις και αλλαγές.

- 1 Πιέστε / για να επιλέξετε εικονίδιο μενού και κατόπιν πιέστε .
- 2 Πιέστε /// για να κάνετε μια επιλογή ή μια ρύθμιση και κατόπιν πιέστε .

Για λεπτομέρειες σχετικά με τις ρυθμίσεις, δείτε τις σελίδες 29 έως 45.



Οι επιλογές που μπορείτε να ρυθμίσετε ποικίλουν ανάλογα με την περίπτωση. Οι επιλογές που δεν διατίθενται είναι γκριζες ή δεν εμφανίζονται.

\* Η λειτουργία αυτή μπορεί να μη διατίθεται σε ορισμένες χώρες/περιοχές.



# Μενού Εικόνα

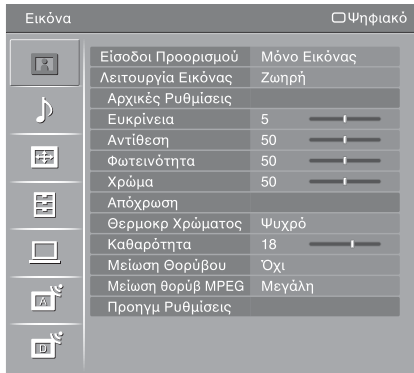

Μπορείτε να κάνετε τις επιλογές που παρατίθενται παρακάτω από το μενού "Εικόνα". Για να κάνετε επιλογές στο "Ρυθμίσεις", ανατρέξτε στο "Πλοήγηση στα μενού" (σελίδα 28).

## Είσοδο Προορισμού

Επιλέγει εάν θα γίνει εφαρμογή των ρυθμίσεων που έγιναν στο μενού "Εικόνα" σε όλες τις εισόδους ή μόνο στην είσοδο που παρακολουθείται αυτήν τη στιγμή.

**"Όλες"**: Εφαρμόζει ρυθμίσεις σε όλες τις εισόδους.

**"Μόνο Εικόνας"**: Εφαρμόζει ρυθμίσεις μόνο στην τρέχουσα είσοδο.

## Λειτουργία Εικόνας

Επιλέγει τη λειτουργία εικόνας εκτός από την πηγή εισόδου PC. Οι επιλογές για "Λειτουργία Εικόνας" ενδεχομένως να διαφέρουν ανάλογα με τη ρύθμιση "Βίντεο/Φωτογραφία" (σελίδα 35).

**"Ζωηρή"**: Για ενισχυμένη αντίθεση και καθαρότητα εικόνας.

**"Κανονική"**: Για κανονική εικόνα. Συνιστάται για οικιακή ψυχαγωγία.

**"Σινεμά"**: Για παρακολούθηση κινηματογραφικού περιεχομένου. Το πιο κατάλληλο για παρακολούθηση σε περιβάλλον που προσομοιάζει την κινηματογραφική αίθουσα. Αυτή η ρύθμιση εικόνας αναπτύχθηκε σε συνεργασία με τη Sony Pictures Entertainment για την πιστή αναπαραγωγή ταινιών όπως είχε σχεδιαστεί αρχικά από τους δημιουργούς των ταινιών.

**"Φωτογραφία"**: Ρυθμίζει τη βέλτιστη ποιότητα εικόνας για φωτογραφίες.

## Λειτουργία οθόνης

Επιλέγει τη λειτουργία οθόνης για πηγή εισόδου PC.

**"Video"**: Για εικόνες βίντεο.

**"Κείμενο"**: Για κείμενο, διαγράμματα ή πίνακες.

## Αρχικές Ρυθμίσεις

Επαναφέρει όλες τις ρυθμίσεις "Εικόνα" εκτός από τις "Είσοδο Προορισμού", "Λειτουργία Εικόνας" και "Λειτουργία οθόνης" στις εργοστασιακές τιμές.

## Ευκρίνεια

Ρυθμίζει τη φωτεινότητα του πίσω φωτισμού.

## Αντίθεση

Αυξάνει ή μειώνει την αντίθεση εικόνας.

## Φωτεινότητα



Κάνει την εικόνα πιο φωτεινή ή πιο σκούρα.

## Χρώμα

Αυξάνει ή μειώνει την ένταση χρώματος.

<b>Απόχρωση</b>	<p>Αυξάνει ή μειώνει τους πράσινους και κόκκινους τόνους.</p> <p> Η "Απόχρωση" μπορεί να ρυθμιστεί μόνο για σήμα χρώματος NTSC (π.χ. βιντεοκασέτες Η.Π.Α.).</p>
<b>Θερμοκρ Χρώματος</b>	<p>Ρυθμίζει τη λευκότητα της εικόνας.</p> <p><b>"Ψυχρό"</b>: Δίνει στα λευκά χρώματα μια μπλε χροιά.</p> <p><b>"Ουδέτερο"</b>: Δίνει στα λευκά χρώματα μια ουδέτερη χροιά.</p> <p><b>"Θερμό 1"/"Θερμό 2"</b>: Δίνει στα λευκά χρώματα μια κόκκινη χροιά. Το "Θερμό 2" δίνει περισσότερη κόκκινη χροιά από ό,τι το "Θερμό 1".</p> <p> Τα "Θερμό 1" και "Θερμό 2" δεν διατίθενται όταν το "Λειτουργία Εικόνας" είναι ρυθμισμένο στο "Ζωηρή".</p>
<b>Καθαρότητα</b>	<p>Κάνει την εικόνα περισσότερο ή λιγότερο καθαρή.</p>
<b>Μείωση Θορύβου</b>	<p>Μειώνει το θόρυβο εικόνας (χιόνια) σε ασθενές σήμα εκπομπής.</p> <p><b>"Αυτόμ."</b>: Μειώνει αυτόματα το θόρυβο εικόνας (σε αναλογική λειτουργία μόνο).</p> <p><b>"Μεγάλη"/"Μεσαία"/"Μικρή"</b>: Τροποποιεί την επίδραση της μείωσης θορύβου.</p> <p><b>"Όχι"</b>: Απενεργοποιεί το χαρακτηριστικό "Μείωση Θορύβου".</p>
<b>Μείωση θορύβ MPEG</b>	<p>Μειώνει το θόρυβο εικόνας σε βίντεο συμπιεσμένο με MPEG.</p>
<b>Προηγμ Ρυθμίσεις</b>	<p>Προσαρμόζει τη λειτουργία Εικόνα με περισσότερες λεπτομέρειες. Όταν θέσετε τη ρύθμιση "Λειτουργία Εικόνας" στην τιμή "Σινεμά", "Φωτογραφία" ή "Κανονική", μπορείτε να κάνετε/αλλάξετε αυτές τις ρυθμίσεις.</p> <p><b>"Αρχικές Ρυθμίσεις"</b>: Επαναφέρει όλες τις προηγμένες ρυθμίσεις στις εργοστασιακές τιμές.</p> <p><b>"Διόρθωση Μαύρου"</b>: Ενισχύει τις μαύρες περιοχές της εικόνας για εντονότερη αντίθεση.</p> <p><b>"Προηγμ βελτ αντίθεσης"</b>: Προσαρμόζει αυτόματα τις ρυθμίσεις "Ευκρίνεια" και "Αντίθεση" στις καταλληλότερες τιμές λαμβάνοντας υπόψη τη φωτεινότητα της οθόνης. Η ρύθμιση αυτή είναι ιδιαίτερα αποτελεσματική για σκηνές με σκούρες εικόνες. Θα αυξήσει τη διάκριση αντίθεσης των σκηνών με πιο σκούρες εικόνες.</p> <p><b>"Διόρθωση Γάμμα"</b>: Ρυθμίζει την ισορροπία μεταξύ των φωτεινών και σκοτεινών περιοχών της εικόνας.</p> <p><b>"Καθαρό Λευκό"</b>: Τονίζει τα λευκά χρώματα.</p> <p><b>"Ζωντανό Χρώμα"</b>: Κάνει τα χρώματα πιο ζωντανά.</p> <p><b>"Χρωματικό Εύρος"</b>: Αλλάζει την γκάμα αναπαραγωγής χρώματος. Το "Ευρύ" αναπαράγει το ζωντανό χρώμα και το "Κανονικός" αναπαράγει το τυπικό χρώμα.</p>



<b>Ενισχυτής Ήχου</b>	Δίνει περισσότερη δύναμη στον ήχο με την αντιστάθμιση των εφέ φάσης στα ηχεία.
<b>Διφ. Ήχος</b>	<p>Επιλέγει τον ήχο από το ηχείο για μια στερεοφωνική ή δίγλωσση εκπομπή.  <b>"Στέρεο"/"Μονοφωνικό"</b>: Για στερεοφωνική εκπομπή.  <b>"Α"/"Β"/"Μονοφωνικό"</b>: Για δίγλωσση εκπομπή, επιλέξτε "Α" για κανάλι ήχου 1, "Β" για κανάλι ήχου 2 ή "Μονοφωνικό" για μονοφωνικό κανάλι, εάν διατίθεται.</p> <p> Εάν επιλέξετε άλλο εξοπλισμό συνδεδεμένο στην τηλεόραση, θέστε τη ρύθμιση "Διφ. Ήχος" στην τιμή "Στέρεο", "Α" ή "Β". Ωστόσο, όταν είναι επιλεγμένη η εξωτερική συσκευή που είναι συνδεδεμένη στην υποδοχή HDMI, η ρύθμιση αυτή είναι σταθερή στο "Στέρεο".</p>
<b>Διασύνδ. Ηχ. </b>	<p>Ενεργοποιεί/Απενεργοποιεί τα εσωτερικά ηχεία της τηλεόρασης όταν είναι συνδεδεμένα τα ακουστικά.  <b>"Ναι"</b>: Ο ήχος είναι έξοδος από τα ακουστικά μόνο.  <b>"Όχι"</b>: Ο ήχος είναι έξοδος από την τηλεόραση και τα ακουστικά.</p>
<b>Διφ. Ήχος Ακουστικών</b>	Επιλέγει τον ήχο από τα ακουστικά για στερεοφωνική ή δίγλωσση εκπομπή, που εξαρτάται από την επιλογή "Διφ. Ήχος".

# Μενού Ρυθμίσεις Οθόνης

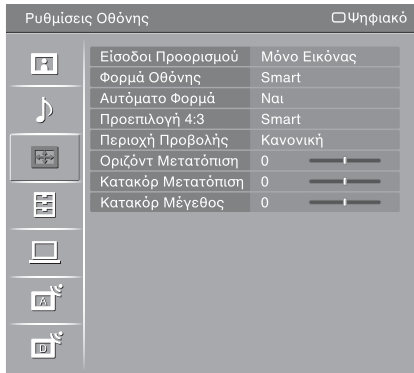

Μπορείτε να κάνετε τις επιλογές που παρατίθενται παρακάτω από το μενού "Ρυθμίσεις Οθόνης". Για να κάνετε επιλογές στο "Ρυθμίσεις", ανατρέξτε στο "Πλοήγηση στα μενού" (σελίδα 28).

## Είσοδοι Προορισμού

Επιλέγει εάν θα γίνει εφαρμογή των ρυθμίσεων που έγιναν στο μενού "Ρυθμίσεις Οθόνης" σε όλες τις εισόδους ή μόνο στην είσοδο που παρακολουθείται αυτήν τη στιγμή.

**"Όλες"**: Εφαρμόζει ρυθμίσεις σε όλες τις εισόδους.

**"Μόνο Εικόνας"**: Εφαρμόζει ρυθμίσεις μόνο στην τρέχουσα είσοδο.

## Φορμά Οθόνης

Για λεπτομέρειες σχετικά με τη μορφή οθόνης, δείτε "Για να αλλάξετε τη μορφή οθόνης χειροκίνητα ώστε να ταιριάζει με την εκπομπή" στη σελίδα 17.

## Αυτόματο Φορμά

Αλλάζει αυτόματα τη μορφή οθόνης ανάλογα με το σήμα εκπομπής. Για να διατηρήσετε τις ρυθμίσεις σας, επιλέξτε "Όχι".



Ακόμη και εάν το "Αυτόματο Φορμά" είναι ρυθμισμένο στο "Ναι" ή το "Όχι", μπορείτε πάντα να τροποποιήσετε τη μορφή οθόνης εάν πιέσετε επανηλειμμένα

## Προεπιλογή 4:3

Επιλέγει την προκαθορισμένη μορφή οθόνης για χρήση με εκπομπές με αναλογία διαστάσεων 4:3.

**"Smart"**: Εμφανίζει συμβατικές εκπομπές με αναλογία διαστάσεων 4:3 με απομίμηση εφέ ευρείας οθόνης.

**"4:3"**: Εμφανίζει συνηθισμένες εκπομπές με διαστάσεις 4:3 στις σωστές αναλογίες.

**"Όχι"**: Διατηρεί την τρέχουσα ρύθμιση "Φορμά Οθόνης" όταν αλλάξει το κανάλι ή η είσοδος.

## Περιοχή Προβολής

Ρυθμίζει την περιοχή οθόνης που εμφανίζει την εικόνα.

**"Full pixel"**: Εμφανίζει την εικόνα για πηγές 1080i (είσοδο HDMI ή component μόνο) ή 1080p (είσοδο HDMI μόνο) στο αρχικό μέγεθος όταν είναι αποκομμένα τμήματα της εικόνας.

**"Κανονική"**: Εμφανίζει τη συνιστώμενη περιοχή εικόνας.

**"-1"/"-2"**: Μεγεθύνει την εικόνα ώστε να αποκρύπτει το άκρο της εικόνας.



Το "Full pixel" διατίθεται μόνο όταν το "Φορμά Οθόνης" είναι ρυθμισμένο σε "Ευρεία".

## Οριζόντ Μετατόπιση

Ρυθμίζει την οριζόντια θέση της εικόνας.

---

**Κατακόρ  
Μετατόπιση** Ρυθμίζει την κάθετη θέση της εικόνας όταν το "Φορμά Οθόνης" είναι ρυθμισμένο σε "Smart" (50 Hz), "Ζουμ" ή "14:9".

---

**Κατακόρ Μέγεθος** Ρυθμίζει το κάθετο μέγεθος της εικόνας όταν το "Φορμά Οθόνης" είναι ρυθμισμένο σε "Smart", "Ζουμ" ή "14:9".

---

# Μενού Ρυθμίσεις

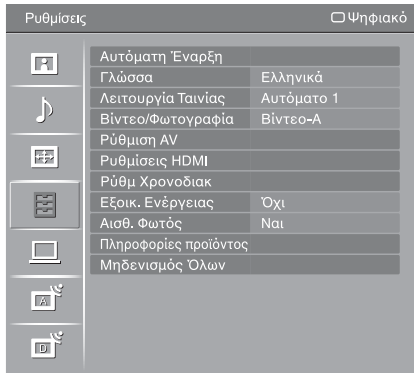

Μπορείτε να κάνετε τις επιλογές που παρατίθενται παρακάτω από το μενού "Ρυθμίσεις". Για να κάνετε επιλογές στο "Ρυθμίσεις", ανατρέξτε στο "Πλοήγηση στα μενού" (σελίδα 28).

## Αυτόματη Έναρξη

Εκκινεί την αρχική ρύθμιση για επιλογή της γλώσσας και της χώρας/περιοχής και για συντονισμό όλων των διαθέσιμων ψηφιακών και αναλογικών καναλιών.

Συνήθως, δεν χρειάζεται να προβείτε στη λειτουργία αυτή επειδή η γλώσσα και η χώρα/περιοχή θα έχουν επιλεγεί και τα κανάλια θα έχουν ήδη συντονιστεί όταν η τηλεόραση εγκαταστάθηκε για πρώτη φορά (σελίδα 8). Ωστόσο, η επιλογή αυτή σας επιτρέπει να επαναλάβετε τη διαδικασία (π.χ. να συντονίσετε και πάλι την τηλεόραση μετά από μετακόμηση σε άλλο σπίτι ή να αναζητήσετε καινούργια κανάλια που έχουν δημιουργηθεί και εκπέμπουν).

## Γλώσσα

Επιλέγει τη γλώσσα στην οποία απεικονίζονται τα μενού.

## Λειτουργία Ταινίας

Παρέχει ομαλότερη κίνηση εικόνας όταν αναπαράγονται εικόνες DVD ή VCR που λήφθηκαν σε ταινία, μειώνοντας το θάμπωμα και τους κόκκους της εικόνας.

**"Αυτόματο 1"**: Παρέχει πιο ομαλή κίνηση βίντεο από την αρχική εικόνα του περιεχομένου που βασίζεται σε ταινίες. Χρησιμοποιήστε αυτήν τη ρύθμιση για τυπική χρήση.

**"Αυτόματο 2"**: Παρέχει το αρχικό περιεχόμενο που βασίζεται σε ταινίες ως έχει.

**"Όχι"**: Απενεργοποιεί το χαρακτηριστικό "Λειτουργία Ταινίας".



Αν η εικόνα περιέχει ακανόνιστα σήματα ή υπερβολικό θόρυβο, το "Λειτουργία Ταινίας" θα απενεργοποιηθεί αυτόματα ακόμη και όταν είναι επιλεγμένο το "Αυτόματο 1" ή το "Αυτόματο 2".

## Βίντεο/Φωτογραφία

Παρέχει κατάλληλη ποιότητα εικόνας αν κάνετε την επιλογή ανάλογα με την πηγή εισόδου (δεδομένα βίντεο ή φωτογραφιών).

**"Βίντεο-A"**: Ρυθμίζει την κατάλληλη ποιότητα εικόνας, ανάλογα με την πηγή εισόδου, τα δεδομένα βίντεο ή τα δεδομένα φωτογραφιών όταν γίνεται απευθείας σύνδεση σε εξοπλισμό με δυνατότητα εξόδου HDMI της Sony που υποστηρίζει λειτουργία "Βίντεο-A".

**"Βίντεο"**: Παράγει κατάλληλη ποιότητα εικόνας για κινούμενες εικόνες.

**"Φωτογραφία"**: Παράγει κατάλληλη ποιότητα εικόνας για ακίνητες εικόνες.









- Η ρύθμιση είναι σταθερή σε "Βίντεο" όταν η λειτουργία Βίντεο Α δεν υποστηρίζεται στη συνδεδεμένη συσκευή, ακόμη κι αν είναι επιλεγμένο το "Βίντεο-A".
- Το "Βίντεο/Φωτογραφία" διατίθεται μόνο για πηγές εισόδου HDMI και Component (1080p και 1080i).

## Ρύθμιση AV

### Προρύθ Πηγών Εισόδ

Εκχωρεί ένα όνομα σε συσκευή που είναι συνδεδεμένη στις πλαϊνές και πίσω υποδοχές. Το όνομα εμφανίζεται στην οθόνη για σύντομο χρονικό διάστημα όταν επιλέγεται η συσκευή. Μπορείτε να παραλείψετε σήματα εισόδου από συνδεδεμένο εξοπλισμό που δεν επιθυμείτε να εμφανίζονται στην οθόνη.

**1** Πιέστε / για να επιλέξετε την επιθυμητή πηγή εισόδου και κατόπιν πιέστε .





**2** Πιέστε / για να κάνετε την επιθυμητή επιλογή παρακάτω και κατόπιν πιέστε .

**Ετικέτες εξοπλισμού:** Χρησιμοποιεί μία από τις προκαθορισμένες ετικέτες για να εκχωρήσει όνομα σε συνδεδεμένο εξοπλισμό.





**"Επεξ.":** Δημιουργεί τη δική σας ετικέτα. Ακολουθήστε τα βήματα 2 έως 4 του "Τιτλοφόρο Προγραμμα" (σελίδα 40).

**"Παράλειψη":** Παραλείπει μια περιττή πηγή εισόδου.



### Αυτόματο S Βίντεο



Επιλέγει το εισερχόμενο σήμα από τις υποδοχές S video / 6 όταν και οι δύο υποδοχές / 6 είναι συνδεδεμένες.





### Έξοδος AV2

Ρυθμίζει ένα σήμα ως έξοδο μέσω της υποδοχής με την ετικέτα / 2 στο πίσω μέρος της τηλεόρασης. Εάν συνδέσετε ένα βίντεο ή άλλη συσκευή εγγραφής στην υποδοχή / 2, μπορείτε να εγγραφείτε από τη συσκευή που είναι συνδεδεμένη σε άλλες υποδοχές της τηλεόρασης.

**"TV":** Κάνει έξοδο μα εκπομπή.

**"AV1":** Κάνει έξοδο σήματα από συσκευή συνδεδεμένη στην υποδοχή / 1.

**"AV6":** Κάνει έξοδο σήματα από συσκευή συνδεδεμένη στην υποδοχή / 6.

**"Αυτόμ.":** Κάνει έξοδο ο,τιδήποτε προβάλλεται στην οθόνη (εκτός από σήματα από τις υποδοχές / 3, HDMI IN 4, HDMI IN 5, HDMI IN 7 και PC / .

### Ηχείο

Ενεργοποιεί/Απενεργοποιεί τα εσωτερικά ηχεία της τηλεόρασης.

**"Ηχείο Τηλεόρασ.":** Τα ηχεία της τηλεόρασης ενεργοποιούνται προκειμένου να γίνει ακρόαση του ήχου της τηλεόρασης μέσω των ηχείων της τηλεόρασης.

**"Ηχοσύστημα":** Τα ηχεία τηλεόρασης απενεργοποιούνται προκειμένου να γίνει ακρόαση του ήχου της τηλεόρασης μόνο μέσω του εξωτερικού ηχητικού εξοπλισμού που είναι συνδεδεμένος στις υποδοχές εξόδου ήχου.

Όταν υπάρχει σύνδεση με συσκευή που είναι συμβατή με έλεγχο HDMI, μπορείτε να ρυθμίσετε τη συσκευή για να είναι συνδεδεμένη με την τηλεόραση. Η ρύθμιση αυτή πρέπει να πραγματοποιηθεί μετά τη σύνδεση της συσκευής.

### Έξοδος ήχου

**"Μεταβλητό":** Η έξοδος ήχου από το ηχοσύστημά σας μπορεί να ελέγχεται από το τηλεχειριστήριο της τηλεόρασης.

**"Σταθερό":** Η έξοδος ήχου της τηλεόρασης είναι σταθερή. Χρησιμοποιήστε το χειριστήριο έντασης ήχου του δέκτη ήχου σας για να ρυθμίσετε την ένταση ήχου (και άλλες ρυθμίσεις ήχου) μέσω του ηχοσυστήματός σας.



Το "Έξοδος ήχου" δεν διατίθεται για ηχητικό σύστημα που είναι συνδεδεμένο στην τηλεόραση με τη χρήση των υποδοχών HDMI.

### Σύστημα χρωμάτων

Επιλέγει το σύστημα χρωμάτων ("Αυτόμ.", "PAL", "SECAM", "NTSC3.58", "NTSC4.43" ή "PAL60") ανάλογα με το εισερχόμενο σήμα από την πηγή εισόδου.



---

## Ρυθμίσεις HDMI

Αυτό χρησιμοποιείται για να ρυθμίσετε τις συσκευές που είναι συμβατές με έλεγχο HDMI στις υποδοχές HDMI. Να σημειώσετε ότι η ρύθμιση αλληλοσύνδεσης πρέπει να πραγματοποιηθεί και στη συνδεδεμένη συσκευή που είναι συμβατή με έλεγχο HDMI.

### Έλεγχος HDMI

Ρυθμίζει αν πρέπει να γίνει αλληλοσύνδεση των συσκευών που είναι συμβατές με έλεγχο HDMI και της τηλεόρασης. Όταν είναι ρυθμισμένο στο "Ναι", μπορούν να πραγματοποιηθούν τα ακόλουθα στοιχεία μενού.

### Αυτόμ. Απεν. Συσκευών

Όταν αυτό είναι ρυθμισμένο στο "Ναι", οι συσκευές που είναι συμβατές με έλεγχο HDMI απενεργοποιούνται ενώ είναι αλληλοσυνδεδεμένες με την τηλεόραση.

### Αυτόμ. Ενεργ. Τηλεόρ.

Όταν αυτό είναι ρυθμισμένο στο "Ναι", η τηλεόραση ενεργοποιείται ενώ είναι αλληλοσυνδεδεμένη με τις συσκευές που είναι συμβατές με έλεγχο HDMI.

### Ενημ. Λίστας Συσκευών

Δημιουργεί ή αναβαθμίζει το "Λίστα Συσκευών HDMI". Μπορούν να συνδεθούν έως 11 συσκευές που είναι συμβατές με έλεγχο HDMI και μπορούν να συνδεθούν έως 5 συσκευές σε μονή υποδοχή. Βεβαιωθείτε να αναβαθμίσετε το "Λίστα Συσκευών HDMI" όταν αλλάζετε τις συνδέσεις ή ρυθμίσεις των συσκευών που είναι συμβατές με έλεγχο HDMI.

### Λίστα Συσκευών HDMI

Εμφανίζει τις συνδεδεμένες συσκευές που είναι συμβατές με έλεγχο HDMI.



Δεν μπορείτε να χρησιμοποιήσετε το "Ρυθμίσεις HDMI" όταν είναι αλληλοσυνδεδεμένο με την τηλεόραση ηχητικό σύστημα που είναι συμβατό με έλεγχο HDMI.

---

## Ρύθμ Χρονοδιακ

Ρυθμίζει το χρονοδιακόπτη ώστε να ενεργοποιεί/απενεργοποιεί την τηλεόραση.

### Χρονοδ. Απενεργ.

Ρυθμίζει μια χρονική περίοδο, μετά από την οποία η τηλεόραση μεταβαίνει αυτόματα σε λειτουργία αναμονής.

Όταν είναι ενεργοποιημένο το "Χρονοδ. Απενεργ.", η ένδειξη ☺ (χρονοδιακόπτης) στην πρόσοψη της τηλεόρασης ανάβει με πορτοκαλί χρώμα.



- Εάν απενεργοποιήσετε την τηλεόραση και την ενεργοποιήσετε ξανά, η ρύθμιση "Χρονοδ. Απενεργ." επιστρέφει στην τιμή "Όχι".
- Στην οθόνη εμφανίζεται ένα μήνυμα ενημέρωσης ένα λεπτό πριν μεταβεί η τηλεόραση σε λειτουργία αναμονής.

### Ενεργ. Χρονοδ.

Ρυθμίζει το χρονοδιακόπτη ώστε να ενεργοποιεί την τηλεόραση από τη λειτουργία αναμονής.

**"Ημέρα":** Επιλέγει την ημέρα στην οποία θέλετε να ενεργοποιήσετε το "Ενεργ. Χρονοδ."

**"Ώρα":** Ρυθμίζει την ώρα στην οποία θα ενεργοποιηθεί η τηλεόραση.

**"Διάρκεια":** Επιλέγει τη χρονική περίοδο μετά από την οποία η τηλεόραση μεταβαίνει αυτόματα σε λειτουργία αναμονής ξανά.

**"Ρύθμιση Έντασης Ήχου":** Ρυθμίζει την ένταση ήχου για όταν ενεργοποιήσει ο χρονοδιακόπτης την τηλεόραση.

### Ρύθμιση ρολογιού

Σας επιτρέπει να ρυθμίσετε το ρολόι χειροκίνητα. Όταν η τηλεόραση κάνει λήψη ψηφιακών καναλιών, το ρολόι δεν μπορεί να ρυθμιστεί χειροκίνητα επειδή είναι ρυθμισμένο στον κωδικό χρόνου του εκπεμπόμενου σήματος.

---

## Εξοικ. Ενέργειας

Επιλέγει τη λειτουργία εξοικονόμησης ενέργειας για να μειωθεί η κατανάλωση ενέργειας της τηλεόρασης.

Όταν είναι επιλεγμένο το "Σβήσιμο Εικόνas", η εικόνα σβήνει και η ένδειξη ☒ (σβηστή εικόνα) στην πρόσοψη της τηλεόρασης ανάβει με πράσινο χρώμα. Ο ήχος παραμένει αμετάβλητος.

---

## Αισθ. Φωτός

**"Ναι":** Βελτιστοποιεί αυτόματα τις ρυθμίσεις εικόνas ανάλογα με το φωτισμό περιβάλλοντος του δωματίου.

**"Όχι":** Απενεργοποιεί το χαρακτηριστικό "Αισθ. Φωτός".



Βεβαιωθείτε να μην καλύπτετε τον αισθητήρα με ο, τιδήποτε επειδή μπορεί να επηρεαστεί η λειτουργία του. Για περαιτέρω πληροφορίες σχετικά με τον αισθητήρα, δείτε τη σελίδα 15.

---

## Πληροφορίες προϊόντος

Εμφανίζει τις πληροφορίες του προϊόντος τηλεόρασής σας.

---

## Μηδενισμός Όλων

Επαναφέρει όλες τις ρυθμίσεις στις εργοστασιακές τιμές και κατόπιν εμφανίζει την οθόνη "Αυτόματη Έναρξη".



- Βεβαιωθείτε να μην απενεργοποιήσετε την τηλεόραση κατά τη διάρκεια αυτής της περιόδου (απαιτούνται περίπου 30 δευτερόλεπτα) και να μην πιέσετε οποιαδήποτε πλήκτρα.
- Θα επαναφερθούν όλες οι ρυθμίσεις, περιλαμβανομένης της λίστας Ψηφιακά Αγαπημένα, της χώρας/περιοχής, της γλώσσας, των αυτόματα συντονισμένων καναλιών, κτλ.

# Μενού Ρυθμίσεις PC

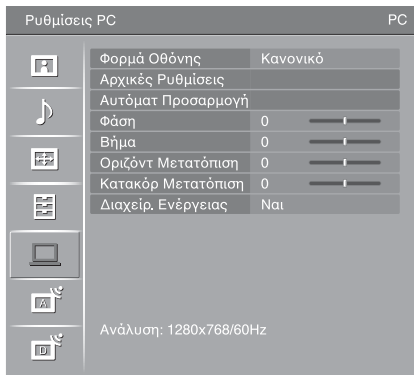

Μπορείτε να κάνετε τις επιλογές που παρατίθενται παρακάτω από το μενού "Ρυθμίσεις PC". Για να κάνετε επιλογές στο "Ρυθμίσεις", ανατρέξτε στο "Πλοήγηση στα μενού" (σελίδα 28).

## Φορμά Οθόνης

Επιλέγει τη μορφή οθόνης για την εμφάνιση εισόδου από το PC σας.  
**"Κανονικό"**: Εμφανίζει την εικόνα στο αρχικό μέγεθός της.  
**"Πλήρες 1"**: Μεγεθύνει την εικόνα για να γεμίσει την περιοχή οθόνης, διατηρώντας τον αρχικό λόγο οριζόντιας προς κάθετης διάστασης.  
**"Πλήρες 2"**: Μεγεθύνει την εικόνα για να γεμίσει η περιοχή οθόνης.

## Αρχικές Ρυθμίσεις

Επαναφέρει τις ρυθμίσεις PC, εκτός από τα "Φορμά Οθόνης" και "Διαχειρ. Ενέργειας", στις εργοστασιακές τιμές.

## Αυτόματ Προσαρμογή

Ρυθμίζει αυτόματα τη θέση οθόνης και τη φάση εικόνας όταν η τηλεόραση κάνει λήψη εισερχόμενου σήματος από το συνδεδεμένο PC.



Η ρύθμιση "Αυτόματ Προσαρμογή" ίσως να μη λειτουργεί καλά με ορισμένα εισερχόμενα σήματα. Σε τέτοιες περιπτώσεις, κάντε χειροκίνητα τις ρυθμίσεις "Φάση", "Οριζόντ Μετατόπιση" και "Κατακόρ Μετατόπιση".

## Φάση

Ρυθμίζει τη φάση όταν αναβοσβήνει η οθόνη.

## Βήμα

Ρυθμίζει το βήμα όταν η εικόνα εμφανίζει ανεπιθύμητες κάθετες λωρίδες.

## Οριζόντ Μετατόπιση

Ρυθμίζει την οριζόντια θέση της εικόνας.

## Κατακόρ Μετατόπιση

Ρυθμίζει την κάθετη θέση της εικόνας.

## Διαχειρ. Ενέργειας

Κάνει μετάβαση της τηλεόρασης σε λειτουργία αναμονής εάν δεν γίνει λήψη σήματος για 30 δευτερόλεπτα.

# Μενού Αναλογικές Ρυθμίσεις

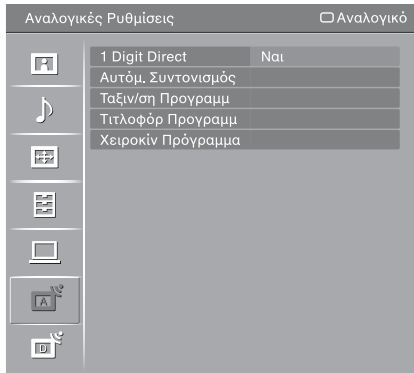

Μπορείτε να κάνετε τις επιλογές που παρατίθενται παρακάτω από το μενού "Αναλογικές Ρυθμίσεις". Για να κάνετε επιλογές στο "Ρυθμίσεις", ανατρέξτε στο "Πλοήγηση στα μενού" (σελίδα 28).

## 1 Digit Direct

Όταν η ρύθμιση "1 Digit Direct" έχει την τιμή "Ναι", μπορείτε να επιλέξετε ένα αναλογικό κανάλι με τη χρήση ενός προκαθορισμένου αριθμητικού πλήκτρου (0 - 9) στο τηλεχειριστήριο.



Όταν η ρύθμιση "1 Digit Direct" έχει την τιμή "Ναι", δεν μπορείτε να επιλέξετε αριθμούς καναλιών 10 και παραπάνω με την εισαγωγή δύο ψηφίων από το τηλεχειριστήριο.

## Αυτόμ. Συντονισμός

Συντονίζει όλα τα διαθέσιμα αναλογικά κανάλια.

Η επιλογή αυτή σας επιτρέπει να συντονίσετε και πάλι την τηλεόραση μετά από μετακόμιση σε άλλο σπίτι ή να αναζητήσετε καινούργια κανάλια που έχουν δημιουργηθεί και εκπέμπουν.

## Ταξιν/ση Προγραμμ

Αλλάζει τη σειρά με την οποία τα αναλογικά κανάλια αποθηκεύονται στην τηλεόραση.

- 1 Πιέστε / για να επιλέξετε το κανάλι που θέλετε να μετακινήσετε σε μια νέα θέση και κατόπιν πιέστε .
- 2 Πιέστε / για να επιλέξετε τη νέα θέση για το κανάλι σας και κατόπιν πιέστε .

## Τιτλοφόρ Προγραμμ

Εκχωρεί το όνομα της επιλογής σας σε κανάλι, με έως πέντε γράμματα ή αριθμούς. Το όνομα εμφανίζεται στην οθόνη για σύντομο χρονικό διάστημα όταν επιλέγετε το κανάλι. (Τα ονόματα των καναλιών λαμβάνονται συνήθως αυτόματα από το κείμενο (εφόσον υπάρχει).)

- 1 Πιέστε / για να επιλέξετε το κανάλι που θέλετε να ονομάσετε και κατόπιν πιέστε .
- 2 Πιέστε / για να επιλέξετε το επιθυμητό γράμμα ή αριθμό ("\_" για κενό διάστημα) και κατόπιν πιέστε .

### Εάν εισάγετε λάθος χαρακτήρα

Πιέστε / εάν επιλέξατε λάθος χαρακτήρα. Κατόπιν, πιέστε / για να επιλέξετε το σωστό χαρακτήρα.

### Για να διαγράψετε όλους τους χαρακτήρες

Επιλέξτε "AQ Ryθ" και κατόπιν πιέστε .

- 3 Επαναλάβετε τη διαδικασία στο βήμα 2 έως ότου συμπληρωθεί το όνομα.
- 4 Επιλέξτε "OK" και κατόπιν πιέστε .

Πριν επιλέξετε "Τίτλος"/"AFT"/"LNA"/"Φίλτρο ήχου"/"Παράλειψη"/"Αποκωδ/ποιητής", πιέστε PROG +/- για να επιλέξετε τον αριθμό προγράμματος με το κανάλι. Δεν μπορείτε να επιλέξετε έναν αριθμό προγράμματος που έχετε ρυθμίσει σε "Παράλειψη" (σελίδα 42).

### Πρόγραμμα/Σύστημα/Κανάλι

Προκαθορίζει τα κανάλια προγραμμάτων χειροκίνητα.

- 1 Πιέστε  $\uparrow/\downarrow$  για να επιλέξετε "Πρόγραμμα" και κατόπιν πιέστε  $\oplus$ .
- 2 Πιέστε  $\uparrow/\downarrow$  για να επιλέξετε τον αριθμό προγράμματος που θέλετε να συντονίσετε χειροκίνητα (εάν συντονίζετε βίντεο, επιλέξτε το κανάλι 00) και κατόπιν πιέστε RETURN.
- 3 Πιέστε  $\uparrow/\downarrow$  για να επιλέξετε "Σύστημα" και κατόπιν πιέστε  $\oplus$ .
- 4 Πιέστε  $\uparrow/\downarrow$  για να επιλέξετε ένα από τα ακόλουθα συστήματα εκπομπής τηλεόρασης και κατόπιν πιέστε RETURN.  
**B/G:** Για δυτικές ευρωπαϊκές χώρες/περιοχές  
**I:** Για το Ηνωμένο Βασίλειο  
**D/K:** Για ανατολικές ευρωπαϊκές χώρες/περιοχές  
**L:** Για τη Γαλλία
- 5 Πιέστε  $\uparrow/\downarrow$  για να επιλέξετε "Κανάλι" και κατόπιν πιέστε  $\oplus$ .
- 6 Πιέστε  $\uparrow/\downarrow$  για να επιλέξετε "S" (για καλωδιακά κανάλια) ή "C" (για επίγεια κανάλια) και κατόπιν πιέστε  $\Rightarrow$ .
- 7 Συντονίστε τα κανάλια ως εξής:

#### Εάν δεν γνωρίζετε τον αριθμό του καναλιού (συχνότητα)

Πιέστε  $\uparrow/\downarrow$  για να αναζητήσετε το επόμενο διαθέσιμο κανάλι. Όταν βρεθεί ένα κανάλι, η αναζήτηση θα σταματήσει. Για να συνεχίσετε την αναζήτηση, πιέστε  $\uparrow/\downarrow$ .

#### Εάν γνωρίζετε τον αριθμό του καναλιού (συχνότητα)

Πιέστε τα αριθμητικά πλήκτρα για να εισάγετε τον αριθμό καναλιού της εκπομπής που θέλετε ή τον αριθμό καναλιού για το βίντεό σας.

- 8 Πιέστε  $\oplus$  για να μεταβείτε στη ρύθμιση "Επιβεβαίωση" και κατόπιν πιέστε  $\oplus$ .
- 9 Πιέστε  $\downarrow$  για να επιλέξετε "OK" και κατόπιν πιέστε  $\oplus$ .

Επαναλάβετε την παραπάνω διαδικασία για να προκαθορίσετε χειροκίνητα και άλλα κανάλια.

### Τίτλος

Εκχωρεί το όνομα της επιλογής σας στο επιλεγμένο κανάλι, με έως πέντε γράμματα ή αριθμούς. Το όνομα εμφανίζεται στην οθόνη για σύντομο χρονικό διάστημα όταν επιλέγετε το κανάλι.

Για να εισάγετε χαρακτήρες, ακολουθήστε τα βήματα 2 έως 4 στην παράγραφο "Τιτλοφόρ Πρόγραμμα" (σελίδα 40).

### AFT

Σας επιτρέπει να κάνετε λεπτό συντονισμό στο επιλεγμένο αριθμό προγράμματος χειροκίνητα εάν πιστεύετε ότι μια ρύθμιση λεπτού συντονισμού θα βελτιώσει την ποιότητα εικόνας.

Μπορείτε να ρυθμίσετε το λεπτό συντονισμό σε τιμές που κυμαίνονται από -15 έως +15. Όταν είναι επιλεγμένο το "Ναι", ο λεπτός συντονισμός εκτελείται αυτόματα.

### LNA

Βελτιώνει την ποιότητα εικόνας συγκεκριμένων καναλιών σε περίπτωση πολύ ασθενών σημάτων εκπομπής (θορυβώδης εικόνα).

Αν δεν βλέπετε καμία βελτίωση στην ποιότητα εικόνας, ακόμη και όταν ρυθμίζετε σε "Ναι", ρυθμίστε αυτήν την επιλογή σε "Όχι" (εργοστασιακή ρύθμιση).

### **Φίλτρο ήχου**

Βελτιώνει τον ήχο συγκεκριμένων καναλιών σε περίπτωση παραμορφώσεων σε μονοφωνικές εκπομπές. Μερικές φορές, ένα μη τυποποιημένο σήμα εκπομπής μπορεί να δημιουργήσει ηχητική παραμόρφωση ή διαλείπουσα σύγταση ήχου όταν παρακολουθείτε μονοφωνικά προγράμματα.

Εάν δεν αντιλαμβάνεστε οποιαδήποτε ηχητική παραμόρφωση, συνιστάται να αφήσετε την επιλογή αυτή στην εργοστασιακή της ρύθμιση, δηλ. "Όχι".







Δεν μπορείτε να κάνετε λήψη στερεοφωνικού ή διπλού ήχου όταν είναι επιλεγμένη η τιμή "Χαμηλό" ή "Υψηλό".

### **Παράλειψη**

Παραλείπει τα αναλογικά κανάλια που δεν χρησιμοποιούνται όταν πιέζετε το PROG +/- για να επιλέξετε κανάλια. (Μπορείτε να επιλέξετε τα παραλειπόμενα κανάλια με τη χρήση των αριθμητικών πλήκτρων.)

### **Αποκωδ/ποιητής**

Εμφανίζει και εγγράφει το επιλεγμένο κωδικοποιημένο κανάλι όταν χρησιμοποιείται αποκωδικοποιητής συνδεδεμένος απευθείας στη σύνδεση scart  /  1 ή στη σύνδεση scart  /  2 μέσω βίντεο.



Ανάλογα με τη χώρα/περιοχή που είναι επιλεγμένη στη ρύθμιση "Χώρα" (σελίδα 9), αυτή η επιλογή μπορεί να μη διατίθεται.

### **Επιβεβαίωση**

Αποθηκεύστε τις αλλαγές που έγιναν στις ρυθμίσεις "Χειροκίνητο Πρόγραμμα".

# Μενού Ψηφιακές Ρυθμίσεις DV3

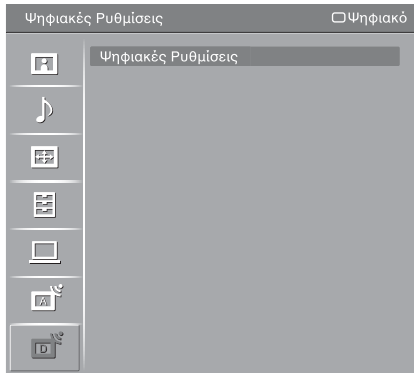

Μπορείτε να κάνετε τις επιλογές που παρατίθενται παρακάτω από το μενού "Ψηφιακές Ρυθμίσεις". Για να κάνετε επιλογές στο "Ρυθμίσεις", ανατρέξτε στο "Πλοήγηση στα μενού" (σελίδα 28).



Ορισμένες λειτουργίες μπορεί να μη διατίθενται σε ορισμένες χώρες/περιοχές.

## Ψηφιακός Συντονισμός

### Αυτ/τος ψηφιακός συντονισμός

Συντονίζει στα διαθέσιμα ψηφιακά κανάλια.

Η επιλογή αυτή σας επιτρέπει να συντονίσετε και πάλι την τηλεόραση μετά από μετακόμιση σε άλλο σπίτι ή να αναζητήσετε καινούργια κανάλια που έχουν δημιουργηθεί και εκπέμπουν. Για λεπτομέρειες, δείτε "Αυτόματος συντονισμός της τηλεόρασης" στη σελίδα 9.

### Επεξεργασία Προγ/των

Αφαιρεί τυχόν ανεπιθύμητα ψηφιακά κανάλια που είναι αποθηκευμένα στην τηλεόραση και αλλάζει τη σειρά των ψηφιακών καναλιών που είναι αποθηκευμένα στην τηλεόραση.

- 1 Πιέστε  $\uparrow/\downarrow$  για να επιλέξετε το κανάλι που θέλετε να αφαιρέσετε ή να μετακινήσετε σε καινούργια θέση.

Πιέστε τα αριθμητικά πλήκτρα για να εισάγετε το γνωστό τριψήφιο αριθμό προγράμματος της εκπομπής που θέλετε.

- 2 Αφαιρέστε ή αλλάξετε τη σειρά των ψηφιακών καναλιών ως εξής:

#### Για να αφαιρέσετε το ψηφιακό κανάλι

Πιέστε  $\oplus$ . Αφού εμφανιστεί ένα μήνυμα επιβεβαίωσης, πιέστε  $\leftarrow$  για να επιλέξετε "Ναι" και κατόπιν πιέστε  $\oplus$ .

#### Για να αλλάξετε τη σειρά των ψηφιακών καναλιών

Πιέστε  $\rightarrow$  και κατόπιν πιέστε  $\uparrow/\downarrow$  για να επιλέξετε τη νέα θέση για το κανάλι και πιέστε  $\leftarrow$ .

- 3 Πιέστε RETURN.

### Χειρ/τος Συντονισμός

Συντονίζει τα ψηφιακά κανάλια χειροκίνητα. Το χαρακτηριστικό αυτό διατίθεται όταν το "Αυτ/τος ψηφιακός συντονισμός" είναι ρυθμισμένο στο "Κεραία".

- 1 Πιέστε το αριθμητικό πλήκτρο για να επιλέξετε τον αριθμό καναλιού που θέλετε να συντονίσετε χειροκίνητα και κατόπιν πιέστε  $\uparrow/\downarrow$  για να συντονίσετε το κανάλι.

- 2 Όταν βρεθούν τα διαθέσιμα κανάλια, πιέστε  $\uparrow/\downarrow$  για να επιλέξετε το κανάλι που θέλετε να αποθηκεύσετε και κατόπιν πιέστε  $\oplus$ .

- 3 Πιέστε  $\uparrow/\downarrow$  για να επιλέξετε τον αριθμό προγράμματος όπου θέλετε να αποθηκεύσετε το νέο κανάλι και κατόπιν πιέστε  $\oplus$ .

Επαναλάβετε την ανωτέρω διαδικασία για να ρυθμίσετε χειροκίνητα άλλα κανάλια.

## Ψηφιακές Ρυθμίσεις Ρύθμιση Υπότιτλων

**"Ρύθμιση Υπότιτλων":** Όταν έχει γίνει η επιλογή "Για βαρύνουσες", μπορεί να εμφανιστούν και μερικά οπτικά βοηθήματα μαζί με τους υπότιτλους (εάν το τηλεοπτικό κανάλι εκπέμπει τέτοιες πληροφορίες).

**"Γλώσσα Υπότιτλων":** Επιλέγει τη γλώσσα στην οποία εμφανίζονται οι υπότιτλοι.

### Ρύθμιση Ήχου

**"Τύπος Ήχου":** Μεταβαίνει σε εκπομπή για βαρήκοους όταν είναι επιλεγμένο το "Για βαρύνουσες".

**"Γλώσσα Ήχου":** Επιλέγει τη γλώσσα που χρησιμοποιείται για το πρόγραμμα. Μερικά ψηφιακά κανάλια μπορεί να εκπέμπουν αρκετές γλώσσες ήχου για ένα πρόγραμμα.

**"Περιγραφή Ήχου":** Παρέχει περιγραφή ήχου (αφήγηση) των οπτικών πληροφοριών, εάν τα τηλεοπτικά κανάλια μεταδίδουν τέτοιες πληροφορίες.

**"Επίπεδο Ανάμιξης":** Ρυθμίζει τα επίπεδα εξόδου του κύριου ήχου και της περιγραφής ήχου της τηλεόρασης.

### Λειτουργία Πανό

**"Βασική":** Εμφανίζει πληροφορίες προγράμματος με ψηφιακό μήνυμα.

**"Πλήρης":** Εμφανίζει πληροφορίες προγράμματος με ψηφιακό μήνυμα και εμφανίζει λεπτομερείς πληροφορίες προγράμματος κάτω από αυτό το μήνυμα.

### Εμφάνιση Ραδιοφώνου



Εμφανίζεται η ταπετσαρία της οθόνης όταν γίνεται ακρόαση ραδιοφωνικής εκπομπής. Μπορείτε να επιλέξετε το χρώμα της ταπετσαρίας οθόνης, ή να εμφανίσετε ένα τυχαίο χρώμα. Για να ακυρώσετε προσωρινά την εμφάνιση της ταπετσαρίας οθόνης, πιέστε οποιοδήποτε πλήκτρο.

### Κλείδωμα για Παιδιά

Ρυθμίζει περιορισμό ηλικίας για προγράμματα. Μπορείτε να παρακολουθήσετε οποιοδήποτε πρόγραμμα υπερβαίνει τον περιορισμό ηλικίας μόνο εάν εισάγετε σωστά τον κωδικό PIN.

**1** Πιέστε τα αριθμητικά πλήκτρα για να εισάγετε τον υπάρχοντα κωδικό PIN σας.

Εάν δεν έχετε προηγουμένως ρυθμίσει PIN, εμφανίζεται οθόνη εισαγωγής κωδικού PIN. Ακολουθήστε τις οδηγίες της παραγράφου "Κωδικός PIN" παρακάτω.

**2** Πιέστε  για να επιλέξετε περιορισμό ηλικίας ή την τιμή "Καμία" (για παρακολούθηση χωρίς περιορισμούς) και κατόπιν πιέστε .

**3** Πιέστε RETURN.

### Κωδικός PIN

#### Για να ρυθμίσετε το PIN σας για πρώτη φορά

**1** Πιέστε τα αριθμητικά πλήκτρα για να εισάγετε τον καινούργιο κωδικό PIN.

**2** Πιέστε RETURN.

#### Για να αλλάξετε το PIN σας

**1** Πιέστε τα αριθμητικά πλήκτρα για να εισάγετε τον υπάρχοντα κωδικό PIN σας.

**2** Πιέστε τα αριθμητικά πλήκτρα για να εισάγετε τον καινούργιο κωδικό PIN.

**3** Πιέστε RETURN.



Ο κωδικός PIN 9999 είναι πάντα αποδεχτός.



### Τεχνικές Ρυθμίσεις

**"Αυτόματη Ενημέρωση Υπηρεσίας":** Επιτρέπει στην τηλεόραση να ανιχνεύει και να αποθηκεύει καινούργιες ψηφιακές υπηρεσίες καθώς αυτές διατίθενται.

**"Λήψη Λογισμικού":** Επιτρέπει στην τηλεόραση να λαμβάνει αυτόματα αναβαθμίσεις λογισμικού δωρεάν μέσω της υπάρχουσας κεραίας/καλωδιακής σας (όταν εκδίδονται). Συνιστάται αυτή η επιλογή να είναι πάντα ρυθμισμένη στο "Ναι". Εάν δεν θέλετε να αναβαθμίζεται το λογισμικό σας, θέστε αυτήν την επιλογή στην τιμή "Όχι".

**"Πληροφορίες Συστήματος":** Εμφανίζει την τρέχουσα έκδοση λογισμικού και το επίπεδο σήματος.

**"Χρονική Ζώνη":** Σας επιτρέπει να επιλέξετε χειροκίνητα τη χρονική ζώνη στην οποία βρίσκεστε εάν δεν είναι ίδια με την προεπιλεγμένη ρύθμιση χρονικής ζώνης για τη χώρα/περιοχή σας.













**"Αυτόματη Θερινή Ώρα":** Ρυθμίζει αν πρέπει να γίνεται ή όχι αυτόματη μετάβαση μεταξύ καλοκαιριού και χειμώνα.

- "Όχι": Εμφανίζεται η ώρα ανάλογα με τη διαφορά ώρας που έχει ρυθμιστεί στο "Χρονική Ζώνη".
- "Ναι": Μεταβαίνει αυτόματα μεταξύ καλοκαιριού και χειμώνα ανάλογα με το ημερολόγιο.

### Ρυθμίσεις Μονάδας CA

Σας επιτρέπει να αποκτάτε πρόσβαση σε υπηρεσία τηλεόρασης με χρέωση μόλις λάβετε υπομονάδα για πρόσβαση υπό συνθήκες (Conditional Access Module - CAM) και κάρτα προβολής. Δείτε τη σελίδα 22 για τη θέση της υποδοχής  (PCMCIA).

# Προδιαγραφές

Όνομα μοντέλου	KDL-40V3000	KDL-46V3000	
<b>Σύστημα</b>			
Σύστημα πινάκων	Πίνακας LCD (οθόνη υγρών χρυστάλλων)		
Σύστημα τηλεόρασης	Αναλογικά: Ανάλογα με την επιλογή της χώρας/περιοχής σας: B/G/H, D/K, L, I Ψηφιακά: DVB-T/DVB-C		
Σύστημα χρωμάτων/βίντεο	Αναλογικά: PAL, SECAM, NTSC 3.58, 4.43 (μόνο είσοδος εικόνας) Ψηφιακά: MPEG-2 MP@ML		
Κάλυψη καναλιών	Αναλογικά: VHF: E2-E12/UHF: E21-E69/CATV: S1-S20/HYPER: S21-S41 D/K: R1-R12, R21-R69/L: F2-F10, B-Q, F21-F69/I: UHF B21-B69 Ψηφιακά: VHF/UHF		
Έξοδος ήχου	10 W + 10 W		
<b>Υποδοχές εισόδου/εξόδου</b>			
Κεραία/Καλωδιακή	Εξωτερικός ακροδέκτης 75Ω για VHF/UHF		
 1	Σύνδεση scart 21 ακίδων (πρότυπο CENELEC) που περιλαμβάνει είσοδο ήχου/εικόνας, είσοδο RGB και έξοδο ήχου/εικόνας τηλεόρασης.		
 2 (SmartLink)	Σύνδεση scart 21 ακίδων (πρότυπο CENELEC) που περιλαμβάνει είσοδο ήχου/εικόνας, είσοδο RGB, επιλεγόμενη έξοδο ήχου/εικόνας και διασύνδεση SmartLink.		
 3	Υποστηριζόμενες μορφές: 1080p, 1080i, 720p, 576p, 576i, 480p, 480i Y: 1 Vp-p, 75Ω, 0,3V αφηγητικός συγχρονισμός/Pb/Cb: 0,7 Vp-p, 75Ω/ Pr/Cr: 0,7 Vp-p, 75Ω		
 3	Είσοδος ήχου (βύσματα ήχου): 500 mVrms, Σύνθετη αντίσταση: 47kΩ		
HDMI IN 4, 5, 7	Εικόνα: 1080/24p, 1080p, 1080i, 720p, 576p, 576i, 480p, 480i Ήχος: Γραμμικό PCM δύο καναλιών 32, 44,1 και 48 kHz, 16, 20 και 24 bits Αναλογικός ήχος (βύσματα ήχου): 500 mVrms, Σύνθετη αντίσταση: 47kΩ (HDMI IN 5 μόνο)		
 6	Είσοδος S video (mini DIN 4 ακίδων)		
 6	Είσοδος Video (βύσμα ήχου)		
 6	Είσοδος ήχου (βύσματα ήχου)		
	DIGITAL OUT (OPTICAL) (ψηφιακό οπτικό βύσμα)/Έξοδος ήχου (βύσματα ήχου)		
PC 	Είσοδος PC (D-sub 15 ακροδεκτών) (δείτε σελίδα 47) G: 0,7 Vp-p, 75Ω, μη συγχρονισμένο στο πράσινο/B: 0,7 Vp-p, 75Ω/ R: 0,7 Vp-p, 75Ω/HD: 1-5 Vp-p/VD: 1-5 Vp-p -  Είσοδος ήχου PC (minijack)		
	Βύσμα ακουστικών		
	Σχιισμή CAM (Υπομονάδα για πρόσβαση υπό συνθήκες)		
<b>Ισχύς και λοιπά</b>			
Απαιτήσεις ισχύος	220-240 V AC, 50 Hz		
Μέγεθος οθόνης	40 ίντσες (Περίπου 101,6 εκατοστά μετρημένη διαγώνια)	46 ίντσες (Περίπου 116,8 εκατοστά μετρημένη διαγώνια)	
Ανάλυση οθόνης	1.920 κουκκίδες (οριζόντια) × 1.080 γραμμές (κάθετα)		
Κατανάλωση ισχύος	193 W	238 W	
Κατανάλωση ισχύος σε αναμονή*	0,3 W		
Διαστάσεις (π × υ × β)	(με τη βάση)	Περίπου 992 × 688 × 265 χιλιοστά	Περίπου 1.135 × 779 × 306 χιλιοστά
	(τη βάση)	Περίπου 992 × 643 × 122 χιλιοστά	Περίπου 1.135 × 734 × 122 χιλιοστά
Βάρος	(με τη βάση)	Περίπου 24,0 κιλά	Περίπου 30,5 κιλά
	(τη βάση)	Περίπου 20,5 κιλά	Περίπου 26,5 κιλά
Παρεχόμενα εξαρτήματα	Ανατρέξτε στην παράγραφο "1: Έλεγχος των εξαρτημάτων" στη σελίδα 6.		
Προαιρετικά εξαρτήματα	Επιτοίχια στήριξη SU-WL500		
	Επιδαπέδια βάση SU-FL62		
	Βάση τηλεόρασης SU-FL300M		

\* Αφού η τηλεόραση τελειώσει τις απαραίτητες εσωτερικές διαδικασίες φτάνει το καθορισμένο ρεύμα αναμονής.

Ο σχεδιασμός και οι προδιαγραφές υπόκεινται σε αλλαγές χωρίς προειδοποίηση.

## Πίνακας αναφοράς σήματος εισόδου PC

Σήματα	Οριζόντια (πίξελ)	Κάθετα (γραμμή)	Οριζόντια συχνότητα (kHz)	Κάθετη συχνότητα (Hz)	Πρότυπο
VGA	<b>640</b>	<b>480</b>	<b>31,5</b>	<b>60</b>	<b>VGA</b>
	640	480	37,5	75	VESA
	720	400	31,5	70	VGA-T
SVGA	<b>800</b>	<b>600</b>	<b>37,9</b>	<b>60</b>	<b>Κατευθυντήριες οδηγίες VESA</b>
	800	600	46,9	75	VESA
XGA	<b>1024</b>	<b>768</b>	<b>48,4</b>	<b>60</b>	<b>Κατευθυντήριες οδηγίες VESA</b>
	1024	768	56,5	70	VESA
	1024	768	60	75	VESA
WXGA	<b>1280</b>	<b>768</b>	<b>47,4</b>	<b>60</b>	<b>VESA</b>
	<b>1280</b>	<b>768</b>	<b>47,8</b>	<b>60</b>	<b>VESA</b>
	<b>1360</b>	<b>768</b>	<b>47,7</b>	<b>60</b>	<b>VESA</b>

- Η είσοδος PC της τηλεόρασης αυτής δεν υποστηρίζει συγχρονισμό στο πράσινο ή συγχρονισμό composite.
- Η είσοδος PC της τηλεόρασης αυτής δεν υποστηρίζει διαπλεγμένα σήματα.
- Για τη βέλτιστη ποιότητα εικόνας, συνιστάται να χρησιμοποιείτε σήματα (έντονη γραφή) από τον παραπάνω πίνακα με κάθετη συχνότητα 60 Hz από προσωπικό υπολογιστή. Σε σύνδεση και άμεση λειτουργία (plug and play), θα επιλεγούν αυτόματα τα σήματα με κάθετη συχνότητα 60 Hz.

# Αντιμετώπιση προβλημάτων

Ελέγξτε εάν η ένδειξη  (αναμονή) αναβοσβήνει με κόκκινο χρώμα.

## Όταν αναβοσβήνει

Η λειτουργία αυτόματης διάγνωσης είναι ενεργοποιημένη.

- 1 Μετρήστε πόσες φορές αναβοσβήνει η ένδειξη  (αναμονή) μεταξύ κάθε διακοπής δύο δευτερολέπτων.

Για παράδειγμα, η ένδειξη αναβοσβήνει τρεις φορές, κατόπιν υπάρχει διακοπή δύο δευτερολέπτων, και κατόπιν αναβοσβήνει κι άλλες τρεις φορές, κτλ.



- 2 Πιέστε  στην άνω πλευρά της τηλεόρασης για να την απενεργοποιήσετε, αποσυνδέστε το κεντρικό ηλεκτρικό καλώδιο και ενημερώστε τον τοπικό σας αντιπρόσωπο ή κέντρο εξυπηρέτησης της Sony σχετικά με τον τρόπο που αναβοσβήνει η ένδειξη (αριθμός φορών που αναβοσβήνει).

## Όταν δεν αναβοσβήνει



- 1 Ελέγξτε τα στοιχεία στους παρακάτω πίνακες.
- 2 Εάν το πρόβλημα εξακολουθεί να υπάρχει, δώστε για επισκευή την τηλεόρασή σας σε αρμόδιο προσωπικό σέρβις.

## Εικόνα

**Καθόλου εικόνα (η οθόνη είναι σκοτεινή) και καθόλου ήχος**

- Ελέγξτε τη σύνδεση της κεραίας/καλωδιακής.
- Βάλτε την τηλεόραση στην προζα και πιέστε  στην άνω πλευρά της τηλεόρασης.
- Εάν η ένδειξη  (αναμονή) ανάψει με κόκκινο χρώμα, πιέστε το .

**Δεν εμφανίζεται εικόνα ούτε πληροφορίες μενού από τη συσκευή που είναι συνδεδεμένη στην υποδοχή scart**

- Πιέστε /  για να εμφανίσετε τη λίστα με τις συνδεδεμένες συσκευές και κατόπιν επιλέξτε την επιθυμητή είσοδο.
- Ελέγξτε τη σύνδεση μεταξύ της προαιρετικής συσκευής και της τηλεόρασης.

## Διπλή εικόνα ή είδωλα

- Ελέγξτε τη σύνδεση της κεραίας/καλωδιακής.
- Ελέγξτε τη θέση και τον προσανατολισμό της κεραίας.

## Στην οθόνη εμφανίζεται μόνο χιόνι και θόρυβος

- Ελέγξτε εάν η κεραία έχει σπάσει ή έχει στραβώσει.
- Ελέγξτε εάν η κεραία έχει φτάσει το τέλος της ζωής της (τρία έως πέντε χρόνια κανονικής χρήσης, ένα έως δύο χρόνια για χρήση κοντά στη θάλασσα).

## Παραμορφωμένη εικόνα (γραμμές με κουκκίδες ή λωρίδες)

- Φυλάξτε την τηλεόραση μακριά από πηγές ηλεκτρικού θορύβου, όπως αυτοκίνητα, μοτοσικλές, σεσουάρ ή οπτικό εξοπλισμό.
- Όταν εγκαθιστάτε προαιρετικές συσκευές, αφήστε χώρο μεταξύ της προαιρετικής συσκευής και της τηλεόρασης.
- Βεβαιωθείτε ότι η κεραία/καλωδιακή είναι συνδεδεμένη με το παρεχόμενο ομοαξονικό καλώδιο.
- Φυλάξτε το καλώδιο κεραίας/καλωδιακής της τηλεόρασης μακριά από άλλα καλώδια σύνδεσης.

## Θόρυβος εικόνας ή ήχου κατά την παρακολούθηση τηλεοπτικού καναλιού

- Ρυθμίστε το "AFT" (αυτόματος λεπτός συντονισμός) για να έχετε καλύτερη λήψη εικόνας (σελίδα 41).

## Στην οθόνη εμφανίζονται μικρά μαύρα ή/και φωτεινά σημεία

- Η εικόνα της οθόνης αποτελείται από pixel. Τα μικρά μαύρα ή/και φωτεινά σημεία (pixel) στην οθόνη δεν αποτελούν δυσλειτουργία.

## Τα περιγράμματα εικόνας είναι διακοπτόμενα

- Επιλέξτε "Αυτόματο 1" ή "Αυτόματο 2" στο "Λειτουργία Ταινίας" (σελίδα 35).

## Δεν εμφανίζονται χρώματα σε προγράμματα



- Επιλέξτε "Αρχικές Ρυθμίσεις" (σελίδα 29).

## Δεν υπάρχει χρώμα ή το χρώμα είναι ακανόνιστο όταν προβάλλετε σήμα από τις υποδοχές 3

- Ελέγξτε τη σύνδεση των υποδοχών  3 και ελέγξτε αν κάθε υποδοχή έχει εφαρμόσει καλά στην αντίστοιχη θέση της.

## Ήχος

### Δεν υπάρχει ήχος, αλλά η εικόνα είναι καλή

- Πιέστε  +/- ή  (Σίγαση).
- Ελέγξτε αν το "Ηχείο" είναι ρυθμισμένο σε "Ηχείο Τηλεόρασ." (σελίδα 36).
- Όταν χρησιμοποιείτε είσοδο HDMI με Super Audio CD ή DVD-Audio, το DIGITAL OUT (οπτικό) ίσως να μην παρέχει σήμα ήχου.

## Κανάλια

---

### Το επιθυμητό κανάλι δεν μπορεί να επιλεγεί

- Αλλάξτε μεταξύ ψηφιακής και αναλογικής λειτουργίας και επιλέξτε το επιθυμητό ψηφιακό/ αναλογικό κανάλι.

### Μερικά κανάλια είναι κενά

- Κωδικοποιημένο/Συνδρομητικό κανάλι μόνο. Γίνετε συνδρομητής στην υπηρεσία τηλεόρασης με χρέωση.
- Το κανάλι χρησιμοποιείται μόνο για δεδομένα (δεν υπάρχουν εικόνα ή ήχος).
- Επικοινωνήστε με τον ραδιοτηλεοπτικό φορέα για λεπτομέρειες μετάδοσης.

### Τα ψηφιακά κανάλια δεν εμφανίζονται

- Επικοινωνήστε με τοπικό υπεύθυνο εγκατάστασης για να μάθετε εάν παρέχονται ψηφιακές μεταδόσεις στην περιοχή σας.
- Αναβαθμίστε σε κεραία υψηλότερης ενίσχυσης.

## Γενικά

---

### Η τηλεόραση απενεργοποιείται από μόνη της (εισέρχεται σε λειτουργία αναμονής)

- Ελέγξτε εάν είναι ενεργοποιημένη η ρύθμιση "Χρονοδ. Απενεργ." ή επιβεβαιώστε τη ρύθμιση "Διάρκεια" του "Ενεργ. Χρονοδ." (σελίδα 38).
- Εάν η τηλεόραση δεν λαμβάνει σήμα ή δεν εκτελεί καμία άλλη λειτουργία για 10 λεπτά, η τηλεόραση μεταβαίνει αυτόματα σε λειτουργία αναμονής.

### Η τηλεόραση ανάβει αυτόματα

- Ελέγξτε εάν είναι ενεργοποιημένη η ρύθμιση "Ενεργ. Χρονοδ." (σελίδα 38).

### Δεν είναι δυνατόν να επιλεγούν μερικές πηγές εισόδου

- Επιλέξτε "Προϋθ Πηγών Εισόδ" και ακυρώστε τη ρύθμιση "Παράλειψη" της πηγής εισόδου (σελίδα 36).

### Το τηλεχειριστήριο δεν λειτουργεί

- Αλλάξτε τις μπαταρίες.

### Στην οθόνη εμφανίζεται το μήνυμα "Αποθήκευση λειτουργίας οθόνης: Ναι"

- Επιλέξτε "Μηδενισμός Όλων" στο μενού "Ρυθμίσεις" (σελίδα 38).

### Ο εξοπλισμός HDMI δεν εμφανίζεται σε "Λίστα Συσκευών HDMI"

- Ελέγξτε ότι ο εξοπλισμός σας είναι συμβατός με έλεγχο HDMI.

### Δεν είναι συντονισμένα όλα τα κανάλια

- Ελέγξτε τον ιστοχώρο υποστήριξης για πληροφορίες σχετικά με τον πάροχο καλωδιακής.  
<http://support.sony-europe.com/TV/DVBC/>

## Introdução

Obrigado por escolher este produto Sony. Antes de ligar o televisor, leia este manual cuidadosamente e guarde-o para referência futura.

## Eliminação do televisor



### Tratamento de Equipamentos Eléctricos e Electrónicos no final da sua vida útil (Aplicável na União Europeia e em países Europeus com sistemas de recolha selectiva de resíduos)

Este símbolo, colocado no produto ou na sua embalagem, indica que este não deve ser tratado como resíduo urbano indiferenciado. Deve sim ser colocado num ponto de recolha

destinado a resíduos de equipamentos eléctricos e electrónicos. Assegurando-se que este produto é correctamente depositado, irá prevenir potenciais consequências negativas para o ambiente bem como para a saúde, que de outra forma poderiam ocorrer pelo mau manuseamento destes produtos. A reciclagem dos materiais contribuirá para a conservação dos recursos naturais. Para obter informação mais detalhada sobre a reciclagem deste produto, por favor contacte o município onde reside, os serviços de recolha de resíduos da sua área ou a loja onde adquiriu o produto.

O fabricante deste produto é a Sony Corporation, 1-7-1 Konan Minato-ku Tokyo, 108-0075 Japão. O representante autorizado para Compatibilidade Electromagnética e segurança do produto é a Sony Deutschland GmbH, Hedelfinger Strasse 61, 70327 Stuttgart, Alemanha. Para qualquer assunto relacionado com serviço ou garantia por favor consulte a morada indicada nos documentos sobre serviço e garantias que se encontram junto ao produto.

## Aviso para função de TV Digital

- Quaisquer funções relativas a TV Digital (**DVB**) só funcionarão em países ou áreas onde sejam transmitidos sinais terrestres digitais DVB-T (MPEG2) ou onde tenha acesso a um serviço de cabo compatível com DVB-C (MPEG2). Confirme com o seu revendedor local se pode receber um sinal DVB-T no seu local de residência ou pergunte ao seu fornecedor de cabo se o serviço de cabo DVB-C é adequado para operação integrada com este televisor.
- O fornecedor de cabo pode cobrar uma taxa adicional por tais serviços e o utilizador pode ter de aceitar os respectivos termos e condições comerciais.
- Embora este televisor cumpra as especificações DVB-T e DVB-C, a compatibilidade com as futuras transmissões terrestres digitais DVB-T e de cabo digital DVB-C não podem ser garantidas.
- Algumas funções da TV Digital podem não estar disponíveis em alguns países/regiões e o cabo DVB-C pode não funcionar correctamente com alguns fornecedores.

Para uma lista de fornecedores de cabo compatíveis, consulte o nosso website de apoio:

<http://support.sony-europe.com/TV/DVBC/>

## Informações sobre marcas comerciais

- **DVB** is a registered trademark of the DVB Project
- HDMI, o logo HDMI e High-Definition Multimedia Interface são marcas comerciais ou marcas comerciais registadas da HDMI Licensing LLC.

**HDMI**<sup>TM</sup>  
HIGH-DEFINITION MULTIMEDIA INTERFACE

As ilustrações usadas neste manual são do KDL-40V3000 salvo indicação em contrário.

# Índice

## Guia de Iniciação

4

Informações de segurança .....	8
Precauções .....	10
<b>Visão geral do telecomando .....</b>	<b>11</b>
<b>Visão geral dos botões e indicadores do televisor .....</b>	<b>12</b>

## Ver televisão

Ver televisão .....	13
Verificar o Guia de Programa Electrónico Digital (EPG) <b>DVB</b> .....	15
Utilizar a lista de Favoritos Digital <b>DVB</b> .....	17

## Utilizar Equipamento Opcional

Ligar equipamento opcional .....	18
Visualizar imagens de equipamento ligado .....	20
Utilizar o controlo HDMI .....	21

## Utilizar as Funções MENU

Navegar pelos menus .....	22
Menu Imagem .....	23
Menu Som .....	25
Menu Controlo Ecrã .....	27
Menu Configurar .....	28
Menu Parâmetros PC .....	32
Menu Sintonia Analógica .....	33
Menu Instalação Digital <b>DVB</b> .....	36

## Informações Adicionais

Especificações .....	39
Resolução de problemas .....	41

**DVB** : apenas para canais digitais

# Guia de Iniciação

## 1: Verificar os acessórios

Cabo de alimentação (Tipo C-6)\* (1)

Cabo coaxial (1)

Suporte de aperto (1) e parafusos (2)

Suporte (1) e parafusos (4)

Telecomando RM-ED009 (1)

Pilhas tamanho AA (tipo R6) (2)

\* Não remova os núcleos de ferrite.

### Para inserir as pilhas no telecomando

Carregue e levante a tampa para abrir.

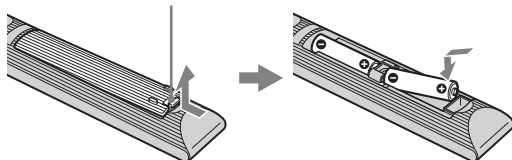

- Respeite a polaridade correcta quando colocar as pilhas.
- Não use tipos de pilhas diferentes, nem misture pilhas novas com pilhas usadas.
- Deite as pilhas fora respeitando as leis de protecção ambiental. Algumas regiões podem ter regulamentações acerca da eliminação de pilhas. Aconselhe-se junto das autoridades locais.
- Utilize o telecomando com cuidado. Não entorne líquidos sobre o telecomando nem o pise ou deixe cair.
- Não coloque o telecomando num local perto de uma fonte de calor, numa sala muito húmida ou num local exposto à luz solar directa.

## 2: Prender o suporte

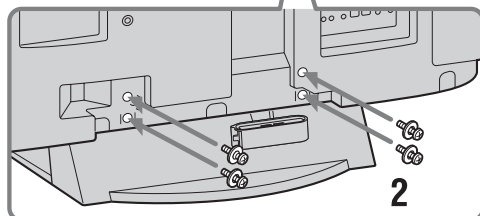
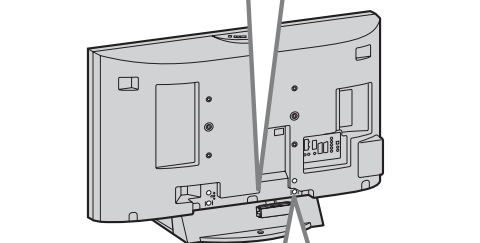
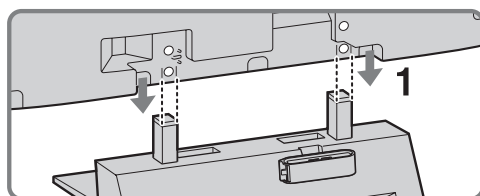

**1** Coloque o televisor no suporte alinhando as linhas de alinhamento do orifício do parafuso por cima do suporte conforme mostrado.

**2** Firme o televisor ao suporte usando os parafusos fornecidos.



- Este televisor é muito pesado, por isso duas ou mais pessoas devem colocar o televisor no suporte.
- Se usar uma chave de parafusos eléctrica, regule o binário de aperto em aproximadamente 1,5 N·m (15 kgf·cm).
- Quando instalar o televisor na parede, siga o passo 1 para evitar que o painel do televisor caia.



### 3: Ligar uma antena/ cabo/videogravador

Ligar uma antena/cabo

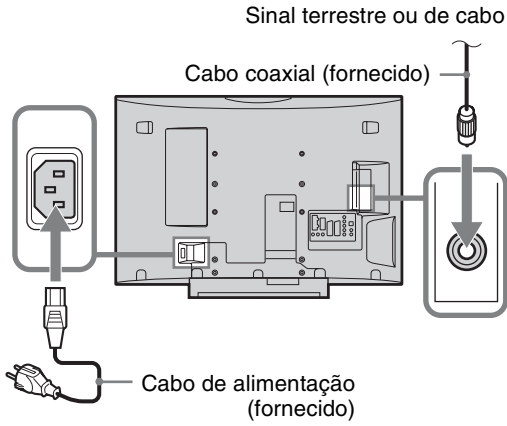

Ligar uma antena/cabo e videogravador

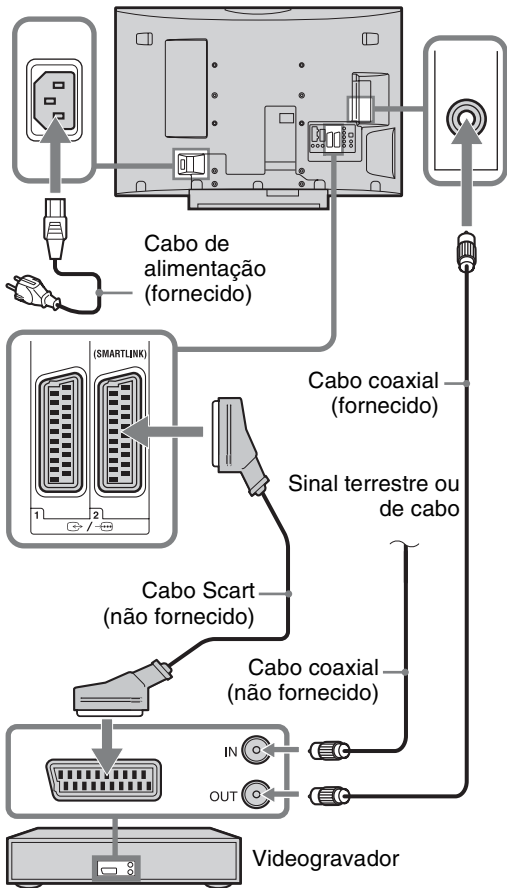

### 4: Impedir que o televisor se vire

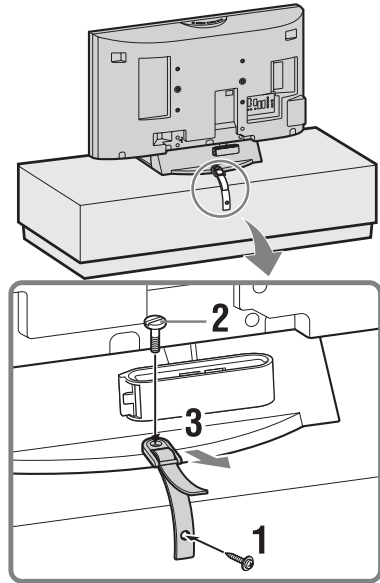

### 5: Atar os cabos

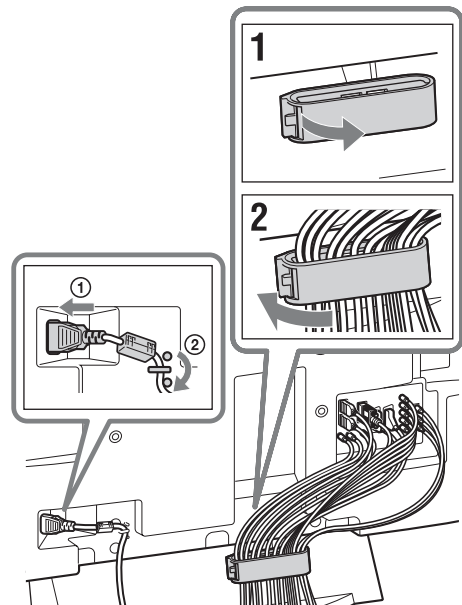

O gancho do suporte do cabo pode ser aberto de qualquer dos lados dependendo da posição de fixação.

## 6: Executar a configuração inicial

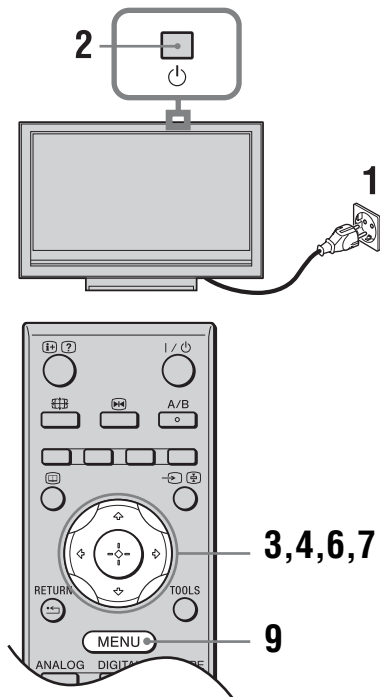

### Seleccionar o idioma e o país/região

- 1 Ligue o televisor à tomada de corrente eléctrica (220-240 V CA, 50 Hz).
- 2 Prima na extremidade superior do televisor.  
Quando ligar o televisor pela primeira vez, o menu Idioma aparece no ecrã.
- 3 Prima /// para seleccionar o idioma visualizado nos ecrãs de menu, depois prima .

Language	
Select language	
English	Česky
Nederlands	Magyar
Français	Русский
Italiano	Български
Deutsch	Suomi
Ελληνικά	Dansk
Türkçe	Svenska
Español	Norsk
Português	Slovenčina
Polski	Română

- 4 Prima / para seleccionar o país/região onde quer utilizar o televisor, depois prima .

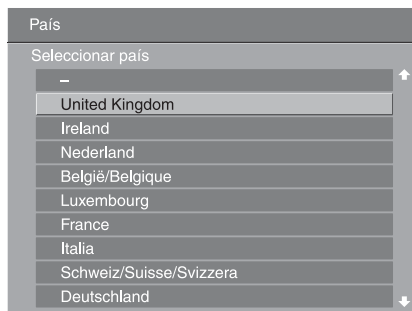

Se o país/região que quiser usar no televisor não aparecer na lista, seleccione “-” em vez de um país/região.

### Sintonização automática do televisor

- 5 Antes de iniciar a sintonização automática do televisor, introduza uma cassette pré-gravada no videogravador ligado ao televisor (página 5) e inicie a reprodução. O canal de vídeo será localizado e guardado no televisor durante a sintonização automática. Se não estiver ligado ao televisor nenhum videogravador, salte este passo.
- 6 Prima / para seleccionar “OK” e, em seguida, prima .

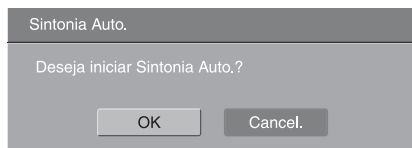

- 7 Prima / para seleccionar “Antena” ou “Cabo” e, em seguida, prima .
- Se seleccionar “Cabo”, aparece o ecrã para seleccionar o tipo de pesquisa. Consulte “Para sintonizar o televisor para ligação de cabo digital” na página 7.
- O televisor inicia a procura de todos os canais digitais disponíveis, seguindo-se todos os canais analógicos. Isso pode demorar algum tempo, por isso não prima quaisquer botões no televisor ou no telecomando durante o processo.

### Se aparecer uma mensagem para confirmar a ligação da antena

Não foram encontrados canais digitais ou analógicos. Verifique todas as ligações da antena e prima para iniciar de novo a sintonização automática.

- 8** Quando aparecer no ecrã o menu Ordenação de Programa, siga os passos de “Ordenar Programas” na página 33.

Se não quiser mudar a ordem em que os canais analógicos são memorizados no televisor, vá para o passo seguinte.

- 9** Prima MENU para sair.

O televisor está sintonizado em todos os canais disponíveis.



Quando não for possível receber canal de transmissão digital, ou quando seleccionar uma região em que não existem transmissões digitais no passo 4 (página 6), a hora deve ser definida após executar o passo 9.

### Para sintonizar o televisor para ligação de cabo digital

- 1** Prima  $\uparrow/\downarrow$  para seleccionar “Tipo de Pesquisa” e, em seguida, prima  $\oplus$ .
- 2** Prima  $\uparrow/\downarrow$  para seleccionar “Pesquisa Rápida” ou “Pesquisa Completa” e, em seguida, prima  $\oplus$ .

**“Pesquisa Rápida”:** Os canais são sintonizados de acordo com a informação do fornecedor de cabo dentro do sinal de transmissão. A definição recomendada para “Frequência”, “ID de Rede” e “Símbolo da Taxa” é “Auto” salvo o seu fornecedor de cabo tenha fornecido valores reais para usar. “Pesquisa Rápida” é recomendado para sintonização rápida quando isso não for suportado pelo seu fornecedor de cabo.

**“Pesquisa Completa”:** Todos os canais disponíveis são sintonizados e memorizados. Este procedimento pode demorar algum tempo. Esta opção é recomendada quando “Pesquisa Rápida” não for suportado pelo seu fornecedor de cabo. Para mais informações acerca dos fornecedores de cabo suportados, consulte o nosso website de apoio:

<http://support.sony-europe.com/TV/DVBC/>

- 3** Prima  $\leftarrow/\rightarrow/\downarrow$  para seleccionar “Iniciar” e, em seguida, prima  $\oplus$ .

O televisor começa a procurar canais. Não prima quaisquer botões no televisor ou no telecomando.



Alguns fornecedores de cabo não suportam “Pesquisa Rápida”. Se não forem detectados canais usando “Pesquisa Rápida”, execute “Pesquisa Completa”.

## Separar o suporte do televisor



Não retire o suporte por qualquer razão sem ser para montar na parede o televisor ou prender o suporte do televisor opcional.

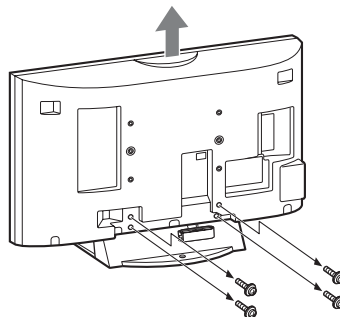

# Informações de segurança

## Instalação/Programação

Instale e utilize o televisor conforme as instruções abaixo para evitar todo o risco de incêndio, choque eléctrico ou avaria e/ou feridas.

### Instalação

- O televisor deve ser instalado perto de uma tomada de corrente eléctrica facilmente acessível.
- Coloque-o numa superfície estável e nivelada.
- Só técnicos de assistência qualificados devem realizar as instalações de parede.
- Por razões de segurança, recomendamos fortemente que utilize acessórios da Sony, a incluir:
  - KDL-46V3000/40V3000:
    - Suporte para montagem na parede SU-WL500
  - KDL-46V3000/40V3000:
    - Pedestal SU-FL62
  - KDL-46V3000/40V3000:
    - Suporte do televisor SU-FL300M

### Transporte

- Antes de transportar o televisor, desligue todos os cabos.
- São necessárias duas ou mais pessoas para transportar um televisor de tamanho grande.
- Se pegar no televisor para o transportar, agarre-o como se mostra na figura da direita. Não faça pressão sobre o painel LCD.
- Quando levantar ou deslocar o televisor, agarre-o firmemente pela base.
- Não exponha o televisor a choques ou vibrações excessivas durante o transporte.
- Se tiver que transportar o televisor ou levá-lo para reparação, utilize a caixa e os materiais de embalagem originais.

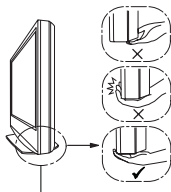
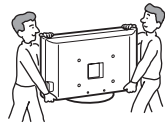

Certifique-se de que segura a parte inferior do painel, não a parte da frente.

## Ventilação

- Nunca tape os orifícios de ventilação nem introduza nenhum objecto na caixa.
- Deixe espaço à volta do televisor como mostrado abaixo.
- Recomendamos fortemente que utilize o suporte para montagem na parede da Sony para permitir uma circulação de ar adequada.

### Instalação na parede

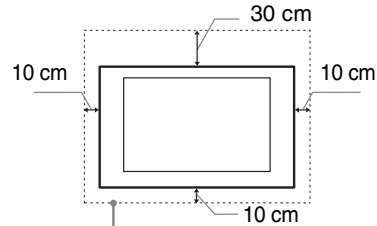

Deixe pelo menos este espaço à volta do televisor.

### Instalação com base

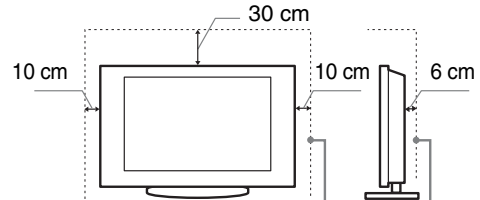

Deixe pelo menos este espaço à volta do televisor.

- Para assegurar uma ventilação adequada e evitar a acumulação de sujidade ou poeira:
  - Não instale o televisor em posição horizontal, às avessas, para trás ou de lado.
  - Não coloque o televisor numa estante, num tapete, numa cama ou num armário.
  - Não tape o televisor com panos, por exemplo, cortinas nem com outros objectos, como jornais, etc.
  - Não instale o televisor como mostrado abaixo.

### Circulação de ar bloqueada.

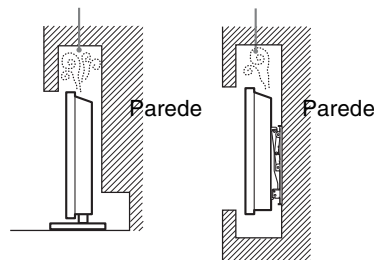

## Cabo de alimentação

Manipule o cabo de alimentação e a tomada da seguinte maneira para evitar todo o risco de incêndio, choque eléctrico ou avaria e/ou feridas:

- Ligue o Televisor utilizando a ficha de três fios a uma tomada com ligação à terra.
- Utilize apenas um cabo de alimentação Sony e não de outras marcas.
- Introduza a ficha na tomada até ao fim.
- Este televisor funciona apenas com corrente alterna de 220-240 V.
- Por motivos de segurança, desligue o cabo de alimentação e evite que os seus pés fiquem entre os cabos quando efectuar as ligações.
- Desligue o cabo de alimentação da tomada eléctrica antes de trabalhar com o televisor ou de deslocá-lo.
- Afaste o cabo de alimentação de fontes de calor.
- Desligue a ficha e limpe-a regularmente. Se a ficha estiver húmida e coberta de pó, o isolamento pode ficar danificado, o que pode provocar um incêndio.

### Notas

- Não utilize o cabo de alimentação fornecido em qualquer outro equipamento.
- Não entale, dobre ou torça o cabo à força. Os fios principais podem ficar descarnados ou ser cortados.
- Não modifique o cabo de alimentação.
- Não coloque objectos pesados em cima do cabo de alimentação.
- Nunca puxe pelo próprio cabo de alimentação quando o desligar.
- Não ligue muitos aparelhos à mesma tomada.
- Não utilize uma tomada de corrente que não esteja bem presa à parede.

## Utilização proibida

Não instale/utilize o televisor em locais, ambientes ou situações como os listados abaixo, ou, caso contrário, o televisor pode funcionar mal e provocar um incêndio, choque eléctrico, avaria e/ou feridas.

### Local:

Ao ar livre (sob a luz solar directa), perto do mar, num navio ou outra embarcação, dentro de um veículo, em instituições médicas, locais instáveis, perto de água, chuva, humidade ou fumo.

### Ambiente:

Locais quentes, húmidos ou com muito pó; onde possam entrar insectos; onde possa estar sujeito a vibrações mecânicas, perto de objectos de fogo (velas, etc). O televisor não deve ser exposto à água ou salpicos e não devem ser colocados quaisquer objectos que contenham líquidos, como por exemplo vasos, em cima do televisor.

### Situação:

Não utilize o televisor quando tiver as mãos molhadas, com a tampa retirada, ou com acessórios não recomendados pelo fabricante. Desligue o televisor da tomada de corrente e da antena durante as trovoadas.

## Peças danificadas:

- Não lance nada contra o televisor. O vidro do ecrã pode partir-se por causa do impacto e provocar feridas graves.
- Se a superfície do televisor rachar, não toque nela até ter desligado o cabo de alimentação. Caso contrário, pode provocar um choque eléctrico.

## Quando não estiver a ser utilizado

- Se não vai utilizar o televisor durante vários dias, deve desligá-lo da alimentação por razões ambientais e de segurança.
- Como o televisor não está desligado da alimentação quando está apenas em estado de desligado, retire a ficha da tomada para desligar o televisor completamente.
- No entanto, alguns televisores possuem funções que precisam que o televisor fique no modo de espera (standby) para funcionarem correctamente.

## Para as crianças

- Não deixe as crianças subir para o televisor.
- Mantenha os acessórios fora do alcance das crianças, para que não possam ser engolidos por engano.

## Se ocorrerem os seguintes problemas...

**Desligue** o televisor e retire a ficha da tomada imediatamente se algum dos seguintes problemas ocorrer.

Dirija-se a um agente ou centro de assistência Sony para enviar o televisor a um técnico de assistência qualificado para verificação.

### Quando:

- O cabo de alimentação estiver danificado.
- A tomada de corrente não estiver bem presa à parede.
- O televisor estiver danificado por ter caído, ter sofrido uma pancada ou ter sido lançada alguma coisa contra ele.
- Se algum líquido ou objecto sólido penetrar nos orifícios da caixa.

---

# Precauções

## Ver televisão

- Veja televisão com uma luz ambiente adequada, pois uma luz fraca ou ver televisão durante um longo período de tempo prejudica a vista.
- Se utilizar auscultadores, não regule o volume para um nível demasiado alto, para evitar lesões auditivas.

## Ecrã LCD

- Embora o ecrã LCD seja fabricado com uma tecnologia de alta precisão e 99,99% ou mais dos pixels sejam efectivos, podem aparecer sistematicamente pontos pretos ou pontos brilhantes de luz (vermelha, azul ou verde). Não se trata de uma avaria, mas sim de uma característica da estrutura do LCD.
- Não carregue nem risque o filtro frontal, nem coloque objectos em cima do televisor. Pode danificar o ecrã LCD ou a imagem ficar irregular.
- Se utilizar o televisor num local frio, as imagens podem ficar escuras ou com manchas. Não se trata de uma avaria. Este fenómeno desaparece logo que subir a temperatura.
- Se visualizar imagens fixas continuamente, pode produzir-se uma imagem fantasma. Essa imagem desaparece pouco depois.
- Durante a utilização do televisor, o ecrã e a caixa aquecem. Isso não é sinónimo de avaria.
- O ecrã LCD contém uma pequena quantidade de cristais líquidos e mercúrio. Os tubos fluorescentes utilizados neste televisor também contêm mercúrio. Para se desfazer deles, cumpra as regulamentações e imposições locais.

## Utilizar e limpar o ecrã/a caixa do televisor

Desligue o cabo de alimentação que liga o televisor à tomada de corrente eléctrica antes de limpar.

Para evitar a degradação do material ou a degradação do revestimento do ecrã, respeite as seguintes precauções.

- Limpe o pó do ecrã/da caixa com cuidado com um pano de limpeza macio. Se não conseguir limpar bem o pó, humedeça ligeiramente um pano macio numa solução de detergente suave.
- Não utilize esfregões abrasivos, líquidos de limpeza alcalinos/ácidos, pós de limpeza ou solventes voláteis, como álcool, benzina, diluente ou insecticida. Se utilizar este tipo de materiais ou mantiver um contacto prolongado com materiais de borracha ou vinil danifica a superfície do ecrã e o material da caixa.
- Quando ajustar o ângulo do televisor, mova-o lentamente de forma a impedir que o televisor se desloque ou se separe da base.

## Equipamento opcional

Coloque os componentes opcionais ou qualquer equipamento que emita radiação electromagnética longe do televisor. Caso contrário, pode aparecer distorção da imagem e/ou som com ruído.

# Visão geral do telecomando

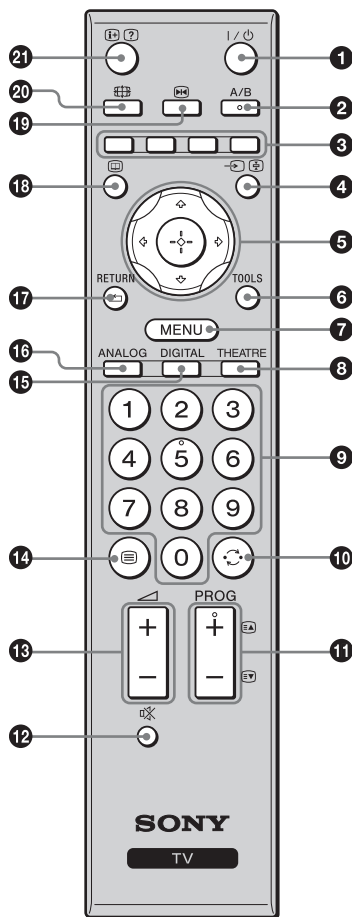

- O número 5, PROG + e botões A/B têm pontos tácteis. Utilize os pontos tácteis como referências ao utilizar o televisor.
- Se desligar o televisor, o Modo Theatre é também desligado.

- I/⏻ – Televisor em espera**  
Ligue e desligue o televisor a partir do modo Standby.
- A/B – Som Estéreo (página 26)**
- Botões coloridos (página 14, 15, 17)**
- ↔/⏪ – Seleccionar entrada / Manter texto**
  - No modo de TV (página 20): Selecciona a fonte de entrada do equipamento ligado às tomadas do televisor.
  - No modo Teletexto (página 14): Retém a página actual.
- ↕/↔/↔/↔/⊕ (página 13, 22)**
- TOOLS (página 14, 20)**  
Permite-lhe aceder a várias opções de visualização e mudar/effectuar ajustamentos de acordo com a fonte e formato do ecrã.
- MENU (página 22)**
- THEATRE**  
Pode regular o Modo Theatre para ligado ou desligado. Quando o Modo Theatre estiver regulado em ligado, a saída de áudio ideal (se o televisor estiver ligado com um sistema de áudio através de um cabo HDMI) e a qualidade da imagem para conteúdos à base de filme ficam automaticamente definidas.
- Botões numéricos**
  - No modo de TV: Selecciona canais. Para número de canal 10 e acima, introduza rapidamente o segundo e terceiro dígitos.
  - No modo Teletexto: Introduce o número de três dígitos da página para seleccioná-la.
- ↶ – Canal anterior**  
Regressa ao canal anterior que assistiu (durante mais de cinco segundos).
- PROG +/-/⏪/⏩**
  - No modo de TV (página 13): Selecciona o canal seguinte (+) ou anterior (-).
  - No modo Teletexto (página 14): Selecciona a página seguinte (⏪) ou anterior (⏩).
- 🔇 – Corte do som (página 13, 20)**
- 🔊 +/- – Volume (página 20)**
- ☰ – Teletexto (página 13)**
- DIGITAL – Modo digital (página 13)**
- ANALOG – Modo analógico (página 13)**
- RETURN / ⏪**  
Regressa ao ecrã anterior de qualquer menu visualizado.
- 📺 – EPG (Guia de Programa Electrónico Digital) (página 15)**
- 📺 – Reter a imagem (página 13)**  
Pára a imagem do televisor.
- 📺 – Modo de ecrã (página 14)**
- ⊕/? – Revelar Informação / Texto**
  - No modo digital: Mostra detalhes breves do programa actualmente a ser visto.
  - No modo analógico: Mostra informações como o número do canal actual e o formato do ecrã.
  - No modo Teletexto (página 14): Revela informação oculta (ex., respostas a um concurso).

# Visão geral dos botões e indicadores do televisor

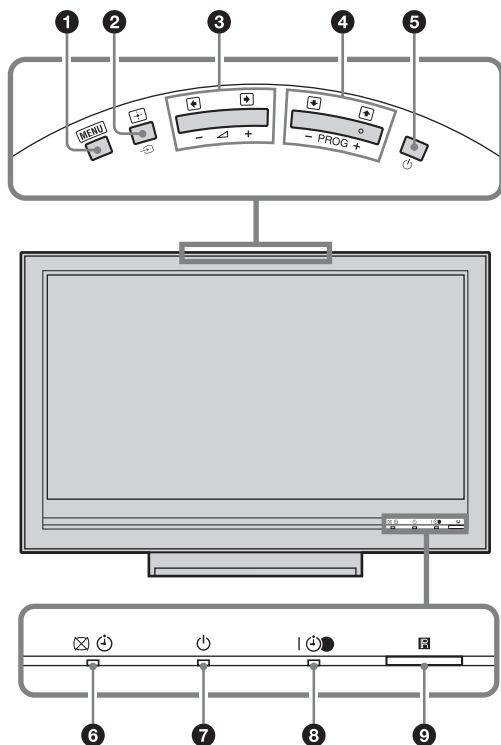

## 1 **MENU** (página 22)

## 2 **↔/⏏** – Seleccionar entrada / OK

- No modo de TV (página 20): Selecciona a fonte de entrada do equipamento ligado às tomadas do televisor.
- No menu do televisor: Selecciona o menu ou opção e confirma a definição.

## 3 **↗/↘/↖/↙**

- No modo de TV: Aumentam (+) ou diminuem (-) o volume.
- No menu do televisor: Move-se pelas opções para a direita (↗) ou esquerda (↙).

## 4 **PROG +/-/⏶/⏷**

- No modo de TV: Selecciona o canal seguinte (+) ou anterior (-).
- No menu do televisor: Move-se pelas opções para cima (⏶) ou para baixo (⏷).

## 5 **⏻** – Corrente

Liga e desliga o televisor.



Para desligar completamente o televisor, retire a ficha da tomada.

## 6 **⊗ ⏻** – Indicador Imagem Desligada / Temporizador

- Acende-se com uma luz verde quando a imagem é desligada (página 31).
- Acende-se com uma luz laranja quando o temporizador for programado (página 30).

## 7 **⏻** – Indicador de espera

Acende-se com uma luz vermelha quando o televisor está no modo de espera.

## 8 **| ⏻** – Indicador de Alimentação / Temporizador de programa GRAV

- Acende-se com uma luz verde quando o televisor é ligado.
- Acende-se com uma luz laranja quando a gravação temporizada for regulada (página 15).
- Acende-se com uma luz vermelha durante a gravação temporizada.

## 9 **Sensor do telecomando / Sensor da Luz** (página 31)

- Recebe sinais de IR do telecomando.
- Não ponha nada sobre o sensor, uma vez que a sua função pode ser afectada.



Certifique-se de que o televisor está completamente desligado antes de desligar o cabo de alimentação. Se desligar o cabo de alimentação com o televisor ligado, pode fazer com que o indicador permaneça ligado ou avariar o televisor.



# Ver televisão

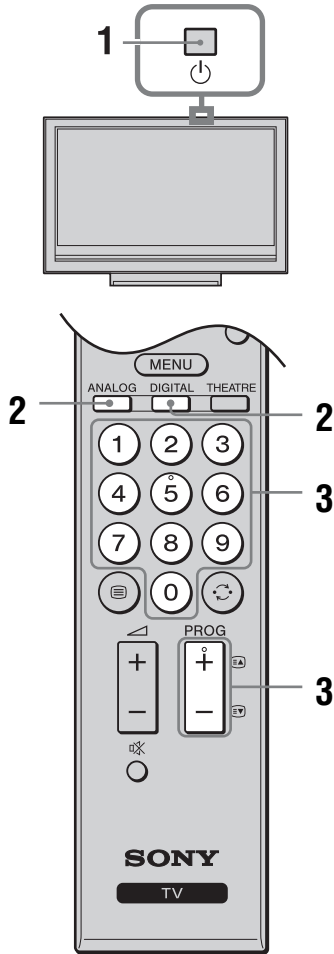

- 1** Prima na extremidade superior do televisor para o ligar.

Quando o televisor estiver no modo de espera (o indicador (espera) no painel frontal do televisor está vermelho), prima no telecomando para ligar o televisor.

- 2** Prima DIGITAL para comutar para modo digital, ou prima ANALOG para comutar para modo analógico.

Os canais disponíveis variam dependendo do modo.

- 3** Prima os botões numéricos ou PROG +/- para seleccionar um canal de TV.

Para seleccionar o canal 10 e seguintes com os botões numéricos, introduza rapidamente o segundo e terceiro dígitos.

Para seleccionar um canal digital com o Guia de Programa Electrónico Digital (EPG), ver a página 15.

## No modo digital

Aparece brevemente uma faixa informativa. Podem estar indicados na faixa os seguintes ícones.

- : Serviço de rádio
- : Serviço codificado/assinatura
- : Disponíveis múltiplos idiomas de áudio
- : Legendas disponíveis
- : Legendas disponíveis para surdos
- : Idade mínima recomendada para o actual programa (de 4 aos 18 anos de idade)
- : Bloqueio parental
- (a vermelho):  
O actual programa está a ser gravado

## Operações adicionais

Para	Prima
Fixar a imagem (Fixação da imagem)	. Prima uma vez para remover o ecrã pequeno, depois prima novamente para voltar ao modo de TV normal. . Esta função não está disponível para uma fonte de entrada do PC.
Acéder à tabela de índice do Programa (apenas no modo analógico)	. Para seleccionar um canal analógico, prima , depois prima .
Acéder a Favoritos Digitais (apenas no modo digital)	. Para mais detalhes, consulte a página 17.
Cortar o som	. Prima novamente para repor.
Ligar o televisor sem som a partir do modo de espera	.

## Para aceder ao Teletexto

Prima . Sempre que prima , o visor muda ciclicamente da maneira seguinte:  
Teletexto → Teletexto sobre a imagem do televisor (modo misturado) → Sem Teletexto (sair do serviço de Teletexto)

Para seleccionar uma página, prima os botões numéricos ou **EA**/**EY**.

Para manter uma página, prima **→**/**↵**.

Para revelar informações ocultas, prima **⊕**/**?**.



Quando quatro itens coloridos aparecerem no fundo da página do Teletexto, o Fastext está disponível. O Fastext permite-lhe um acesso mais rápido e fácil às páginas. Prima o botão colorido correspondente para aceder à página.

## Para alterar manualmente o formato do ecrã para se ajustar à emissão

Prima **⊞** repetidamente para seleccionar o formato de ecrã desejado.

### Optimizado\*

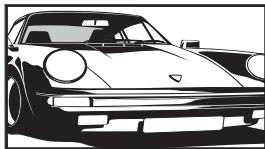

Mostra transmissões em 4:3 convencional com uma imitação do efeito de ecrã panorâmico. A imagem 4:3 é esticada de modo a encher o ecrã.

### 4:3

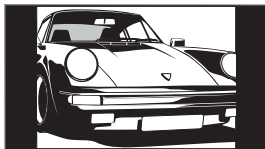

Mostra transmissões em 4:3 convencional (ex., televisão em formato não panorâmico) nas proporções correctas.

### Expandido

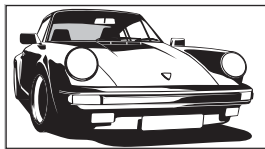

Mostra transmissões em ecrã panorâmico (16:9) nas proporções correctas.

### Zoom\*

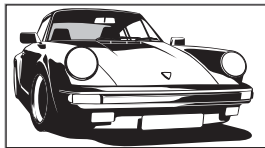

Mostra transmissões em cinemascopo (formato letter box) nas proporções correctas.

### 14:9\*

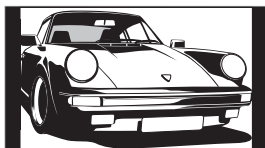

Mostra transmissões em 14:9 nas proporções correctas. Como resultado, são visíveis barras pretas no ecrã.

\* Podem ser cortadas secções da parte de cima e da parte de baixo da imagem.



- Não pode seleccionar “4:3” ou “14:9” em sinal HD de fonte de imagens.
- Não pode usar esta função enquanto for visualizada a faixa digital.
- Alguns caracteres e/ou letras na parte superior e inferior da imagem podem não estar visíveis em “Optimizado”. Nesse caso, pode seleccionar “Tamanho Vertical” usando o menu “Controlo Ecrã” e ajustar o tamanho vertical para o tornar visível.



- Quando “Formato Autom.” estiver em “Activar”, o televisor irá seleccionar automaticamente o melhor modo para se adequar à transmissão (página 27).
- Pode ajustar a posição da imagem quando selecciona “Optimizado” (50 Hz), “Zoom” ou “14:9”. Prima **↕**/**↔** para subir ou descer (ex. para ler legendas) (excepto 720p e 1080i).
- Selecciona “Optimizado” ou “Zoom” para ajustar para fonte de imagens 720p ou 1080i com as partes da extremidade cortadas.

## Utilizar o menu Tools

Prima **TOOLS** para visualizar as seguintes opções quando estiver a ver um programa de televisão.

Opções	Descrição
Fechar	Fecha o menu Tools.
Modo de Imagem	Ver a página 23.
Modo Som	Ver a página 25.
Altifalante	Ver a página 29.
Idioma de Áudio (no modo digital apenas)	Ver a página 37.
Configurar Legendas (no modo digital apenas)	Ver a página 37.
Volume	Ajusta o volume dos auscultadores.
Temp. Desligar	Ver a página 30.
Poupar Energia	Ver a página 31.
Definição da Hora Auto (no modo analógico apenas)	Permite-lhe comutar para o modo digital e obter o tempo. apenas)
Informações Sistema (no modo digital apenas)	Mostra o ecrã de informação do sistema.

























# Verificar o Guia de Programa Electrónico Digital (EPG) DV3\*

Categoria	Sex 3 Nov 15:39			
Hora	15:30	16:00	16:30	17:00
001 BBC ONE	Lazy T	Pinky	The S	Blue Post
002 BBC TWO	International Bowls	Ready Steady Go!	Pin	
003 ITV1	Prime Time Live	Shirley's T	Henry Hills	The Phil
004 Channel 4	Countdown	Deal Or No Deal	Richard &	
005 Dvb	Death In Small Doses			
006 ITV2	The RT	Itana	Billy Jessy	
007 BBC THREE	This is BBC THREE			
009 Teletext	No Event Information			
010 BBC FOUR	This is BBC FOUR			
011 Sky Travel	Undercover	Simon Airport	Entertainment	Live At P...
012 UKTV History	Children of...	Secret Agent	Sunspot	
013 More 4	ER	Entry On Up: The Keyber		

- 1 No modo digital, prima .
- 2 Execute a operação desejada como mostrado na tabela seguinte ou visualizada no ecrã.

## Guia de Programa Electrónico Digital (EPG)

\* Esta função pode não estar disponível em alguns países/regiões.

Para	Faça o seguinte
Ver um programa	Prima  para seleccionar um programa, depois prima  .
Desligar o EPG	Prima  .
Ordenar a informação de programa por categoria – Lista de categorias	<ol style="list-style-type: none"> <li>1 Prima o botão azul.</li> <li>2 Prima /  para seleccionar uma categoria, depois prima .</li> </ol> <p>As categorias disponíveis incluem:  <b>“Categoria”</b>: Inclui todos os canais disponíveis.  <b>Nome de categoria (ex. “Notícias”)</b>: Inclui todos os canais que correspondem à categoria seleccionada.</p>
Configurar um programa a ser gravado – Temporizar Gravação	<ol style="list-style-type: none"> <li>1 Prima /  para seleccionar o programa que quer gravar, depois prima / .</li> <li>2 Prima  para seleccionar “Temporizar Gravação”.</li> <li>3 Prima  para programar o televisor e os temporizadores do seu videogravador.</li> </ol> <p>Aparece um símbolo vermelho  junto à informação desse programa. O indicador  no painel frontal do televisor acende-se a cor de laranja.</p> <p> O procedimento acima pode ser usado mesmo se o programa a gravar já tiver iniciado.</p>
Configurar um programa a ser visualizado automaticamente no ecrã quando iniciar – Lembrete	<ol style="list-style-type: none"> <li>1 Prima /  para seleccionar o programa futuro que quer visualizar, depois prima / .</li> <li>2 Prima  para seleccionar “Lembrete” e, em seguida, prima .</li> </ol> <p>Aparece um símbolo  junto à informação desse programa. O indicador  no painel frontal do televisor acende-se a cor de laranja.</p> <p> Se comutar o televisor para o modo de espera, liga-se automaticamente quando o programa estiver prestes a iniciar.</p>

<b>Para</b>	<b>Faça o seguinte</b>
Programar a hora e data de um programa que quer gravar – Tempor. manual grav.	<ol style="list-style-type: none"> <li>1 Prima <b>⊕</b>/<b>?</b>.</li> <li>2 Prima <b>↕</b>/<b>↕</b> para seleccionar “Tempor. manual grav.” e, em seguida, prima <b>⊕</b>.</li> <li>3 Prima <b>↕</b>/<b>↕</b> para seleccionar a data, depois prima <b>↔</b>.</li> <li>4 Programe a hora de início e de paragem da mesma forma como no passo 3.</li> <li>5 Prima <b>↕</b>/<b>↕</b> para seleccionar o programa e, em seguida, prima <b>⊕</b>.</li> <li>6 Prima <b>⊕</b> para programar o televisor e os temporizadores do seu videogravador. O indicador <b>⊕</b> no painel frontal do televisor acende-se a cor de laranja.</li> </ol>
Cancelar uma gravação/lembrete – Lista de Temporizador	<ol style="list-style-type: none"> <li>1 Prima <b>⊕</b>/<b>?</b>.</li> <li>2 Prima <b>↕</b>/<b>↕</b> para seleccionar “Lista de Temporizador” e, em seguida, prima <b>⊕</b>.</li> <li>3 Prima <b>↕</b>/<b>↕</b> para seleccionar o programa que quer cancelar, depois prima <b>⊕</b>.</li> <li>4 Prima <b>↕</b>/<b>↕</b> para seleccionar “Cancelar Temporizador” e, em seguida, prima <b>⊕</b>. Aparece um visor a confirmar que quer cancelar o programa.</li> <li>5 Prima <b>↔</b>/<b>↔</b> para seleccionar “Sim”, depois prima <b>⊕</b> para confirmar.</li> </ol>



- Pode programar a gravação temporizada do videogravador no televisor apenas em videogravadores compatíveis com SmartLink. Se o seu videogravador não for compatível com SmartLink, será visualizada uma mensagem para lhe lembrar de programar o temporizador do seu videogravador.
- Assim que começar a gravação, pode comutar o televisor para o modo de espera, mas não desligue o televisor completamente ou a gravação será cancelada.
- Se tiver sido seleccionada uma restrição de idade para programas, irá aparecer no ecrã uma mensagem a pedir por código PIN. Para detalhes, consulte “Bloqueio Parental” na página 37.

# Utilizar a lista de Favoritos Digital DV3\*



## Lista de Favoritos Digital

\* Esta função pode não estar disponível em alguns países/ regiões.

A função de Favoritos permite-lhe especificar até quatro listas dos seus programas favoritos.

- 1 Prima MENU.
- 2 Prima  $\uparrow/\downarrow$  para seleccionar “Favoritos Digitais” e, em seguida, prima  $\oplus$ .
- 3 Execute a operação desejada como mostrado na tabela seguinte ou visualizada no ecrã.











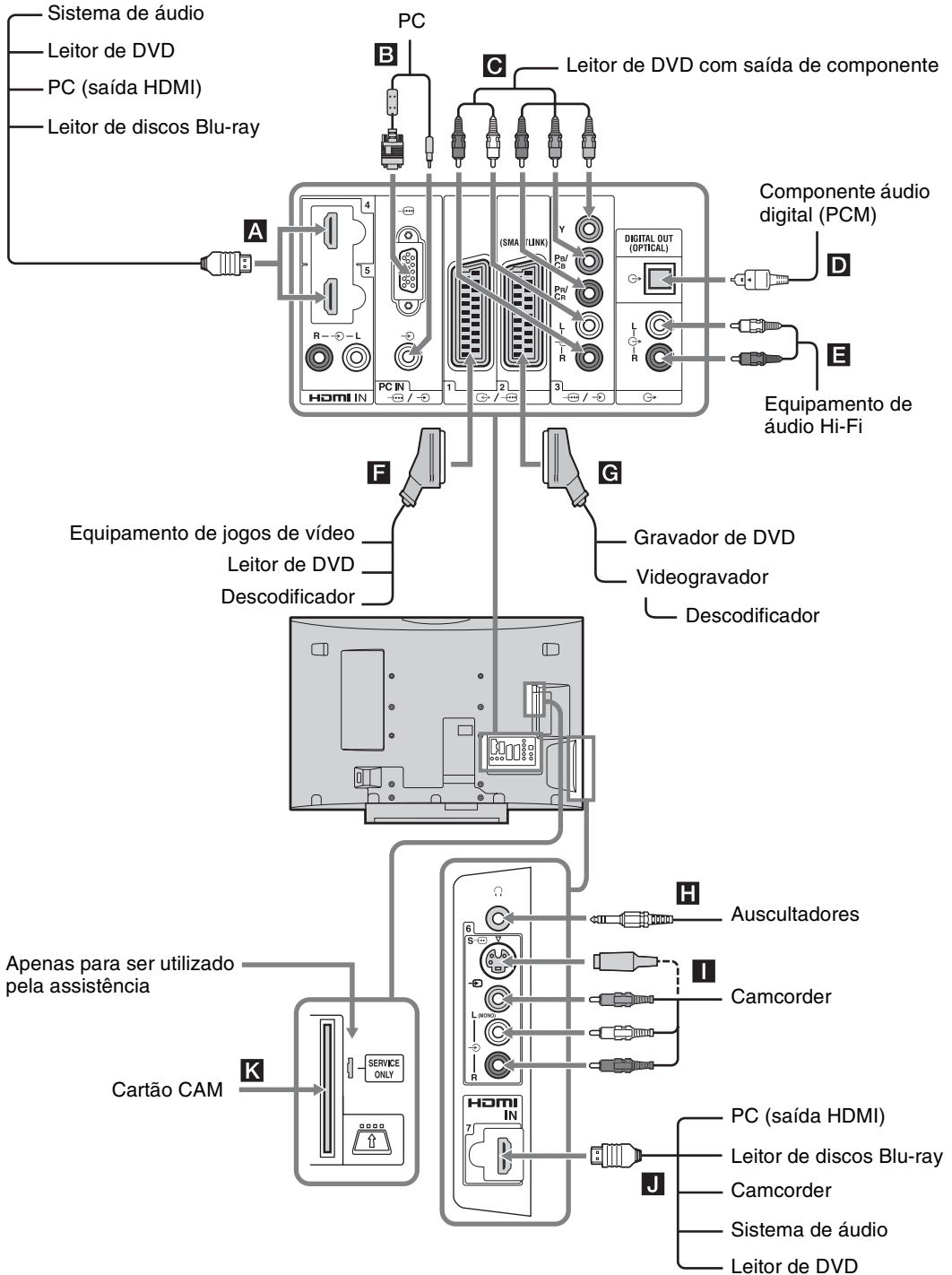

































Podem ser memorizados na lista de Favoritos até 999 canais.

Para	Faça o seguinte
Criar a sua lista de Favoritos pela primeira vez	<ol style="list-style-type: none"><li>1 Prima <math>\oplus</math> para seleccionar “Sim”.</li><li>2 Prima o botão amarelo para seleccionar a lista de Favoritos.</li><li>3 Prima <math>\uparrow/\downarrow</math> para seleccionar o canal que quer adicionar, depois prima <math>\oplus</math>. Os canais que são memorizados na lista de Favoritos estão indicados por um símbolo <math>\heartsuit</math>.</li></ol>
Ver um canal	<ol style="list-style-type: none"><li>1 Prima o botão amarelo para navegar pelas suas listas de Favoritos.</li><li>2 Prima <math>\oplus</math> enquanto selecciona um canal.</li></ol>
Desligar a lista de Favoritos	Prima RETURN.
Adicionar ou remover canais na lista de Favoritos presentemente editada	<ol style="list-style-type: none"><li>1 Prima o botão azul.</li><li>2 Prima o botão amarelo para seleccionar a lista de Favoritos que quer editar.</li><li>3 Prima <math>\uparrow/\downarrow</math> para seleccionar o canal que quer adicionar ou remover, depois prima <math>\oplus</math>.</li></ol>
Remover todos os canais da presente lista de Favoritos	<ol style="list-style-type: none"><li>1 Prima o botão azul.</li><li>2 Prima o botão amarelo para seleccionar a lista de Favoritos que quer editar.</li><li>3 Prima o botão azul.</li><li>4 Prima <math>\leftarrow/\rightarrow</math> para seleccionar “Sim”, depois prima <math>\oplus</math> para confirmar.</li></ol>

## Ligar equipamento opcional

Pode ligar uma grande variedade de equipamentos opcionais ao televisor.



Tomadas	Símbolo de entrada no ecrã	Descrição
<b>A</b> HDMI IN 4 ou 5 <b>J</b> HDMI IN 7	 AV4,  AV5 ou  AV7	Ligue à tomada HDMI IN 4, 5 ou 7 se o equipamento tiver uma tomada HDMI. Os sinais de vídeo digital e de áudio são entrados do equipamento. Para além disso, quando estiver ligado equipamento compatível com controlo HDMI, é suportada a comunicação com o equipamento ligado. Consulte a página 30 para configurar esta comunicação. Se o equipamento tiver uma tomada DVI, ligue a tomada DVI à tomada HDMI IN 5 através de um interface de adaptador DVI - HDMI (não fornecido), e ligue as tomadas de saída de áudio do equipamento às tomadas de entrada de áudio HDMI IN 5. <p></p> <ul style="list-style-type: none"> <li>As tomadas HDMI só suportam as seguintes entradas de vídeo: 480i, 480p, 576i, 576p, 720p, 1080i, 1080p e 1080/24p.</li> <li>Certifique-se de que usa apenas um cabo HDMI com o logótipo HDMI.</li> <li>Quando ligar um sistema de áudio com tomada HDMI, certifique-se de que liga também à tomada DIGITAL OUT.</li> </ul>
<b>B</b> PC  / 	PC	Ligue à tomada do PC  /  . Recomenda-se que use um cabo de PC com ferrites.
<b>C</b>  / 	 AV3	Ligue às tomadas do componente de vídeo e tomadas de áudio  /  .
<b>D</b> DIGITAL OUT (OPTICAL)		Ligue à tomada DIGITAL OUT usando o cabo de áudio Óptico.
<b>E</b> 		Ligue às tomadas de saída de áudio  para ouvir o som do televisor no equipamento de áudio Hi-Fi.
<b>F</b>  /  1	 AV1 ou  AV1	Ligue à tomada scart  /  1. Quando ligar o descodificador, o sinal codificado do sintonizador do televisor sai para o descodificador e o sinal descodificado sai do descodificador.
<b>G</b>  /  2	 AV2 ou  AV2	Ligue à tomada scart  /  2. SmartLink é uma ligação directa entre o televisor e um videogravador/gravador de DVD.
<b>H</b> Auscultadores		Ligue à tomada  para ouvir o som do televisor nos auscultadores.
<b>I</b> S  6 ou  6, e  6	S  AV6 ou  AV6	Ligue à tomada S vídeo S  6 ou à tomada de vídeo composto  6, e às tomadas de áudio  6. Para evitar ruído da imagem, não ligue a camcorder à tomada de vídeo  6 e à tomada S vídeo S  6 ao mesmo tempo. Se ligar equipamento mono, ligue à tomada  6 L.
<b>K</b>  CAM (Conditional Access Module – Módulo de Acesso Condicional)		Para usar serviços de televisão pagos. Para detalhes, consulte o manual de instruções fornecido com o seu CAM. Para usar o CAM, remova o cartão “falso” da ranhura CAM. Desligue o televisor quando inserir o seu CAM na respectiva ranhura. Quando não usar o CAM, recomendamos que o cartão “falso” seja inserido e mantido na ranhura CAM. <p></p> CAM não é suportado em alguns países/regiões. Verifique com o seu agente autorizado.

# Visualizar imagens de equipamento ligado

Ligue o equipamento ligado e depois execute uma das seguintes operações.





## Para equipamento ligado a tomadas scart com um cabo scart de 21 pinos (página 18)

Inicie a reprodução no equipamento ligado. A imagem do equipamento ligado aparece no ecrã.

## Para um videogravador sintonizado automaticamente (página 6)





No modo analógico, prima PROG +/-, ou os botões numéricos, para seleccionar o canal de vídeo.

## Para outro tipo de equipamento ligado (página 18)

Prima  para visualizar a lista de equipamento ligado. Prima  para seleccionar a fonte de entrada desejada, depois prima . (O item realçado é seleccionado se passarem 2 segundos sem qualquer operação após premir .)

Quando a fonte de entrada estiver em “Saltar” no menu “Tomada AV” sob o menu “Configuração AV” (página 29), essa entrada não aparece na lista.

## Operações adicionais

Para	Faça o seguinte
Voltar ao modo TV normal	Prima DIGITAL ou ANALOG.
Aceder à tabela de índice de sinal de entrada (excepto modo TV)	Prima  para aceder à tabela de índice de sinais de entrada. Para seleccionar uma fonte de entrada, prima  , depois prima  .
Mudar o volume do sistema de áudio compatível com controlo HDMI ligado	Prima  +/-.
Cortar o som do sistema de áudio compatível com controlo HDMI ligado	Prima  . Prima novamente para repor.

## Utilizar o menu Tools

Prima TOOLS para visualizar as seguintes opções quando visualizar imagens a partir do equipamento ligado.

Opções	Descrição
Fechar	Fecha o menu Tools.
Modo de Imagem (excepto modo de entrada do PC)	Ver a página 23.
Modo de Visualizar (no modo de entrada do PC apenas)	Ver a página 23.
Modo Som	Ver a página 25.
Altifalante	Ver a página 29.
PAP (excepto modo de entrada do PC)	Ver a página 20.
PIP (no modo de entrada do PC apenas)	Ver a página 21.
Ajuste Automático (no modo de entrada do PC apenas)	Ver a página 32.
Ajuste Horizontal (no modo de entrada do PC apenas)	Ver a página 32.
Ajuste Vertical (no modo de entrada do PC apenas)	Ver a página 32.
 Volume	Ajusta o volume dos auscultadores.
Temp. Desligar (excepto modo de entrada do PC)	Ver a página 30.
Poupar Energia	Ver a página 31.
Definição da Hora Auto	Permite-lhe comutar para o modo digital e obter o tempo.

## Para ver duas imagens simultaneamente – PAP (Imagem e Imagem)

Pode ver duas imagens (entrada externa e programa de televisão) no ecrã simultaneamente. Ligue o equipamento opcional (página 18), e certifique-se de que as imagens do equipamento aparecem no ecrã (página 20).





- Esta função não está disponível para uma fonte de entrada do PC.
- Não pode mudar o tamanho das imagens.
- Não pode visualizar vídeo de televisor analógico na imagem do programa de televisão enquanto visualiza vídeo AV1, AV2 ou AV6 na imagem de entrada externa.

- 1** Prima **TOOLS** para visualizar o menu **Tools**.
- 2** Prima / para seleccionar “**PAP**” e, em seguida, prima .  
Visualiza-se à esquerda a imagem do equipamento ligado e o programa de televisão é visualizado à direita.
- 3** Prima os botões numéricos ou **PROG +/-** para seleccionar o canal de televisão.  
**Para voltar ao modo de imagem única**  
Prima ou **RETURN**.



A imagem dentro do quadro verde é audível. Pode comutar a imagem audível premindo /.

## Para ver duas imagens simultaneamente – PIP (Imagem na Imagem)

Pode ver duas imagens (entrada do PC e programa de televisão) simultaneamente no ecrã.

Ligue um PC (página 18), e certifique-se de que as imagens de um PC aparecem no ecrã.



- Não pode visualizar resoluções superiores a WXGA (1280 × 768 pixéis).
- “Ajuste Energia” não está disponível no modo PIP (página 32).

- 1** Prima **TOOLS** para visualizar o menu **Tools**.
- 2** Prima / para seleccionar “**PIP**” e, em seguida, prima .

A imagem do PC ligado é visualizada com tamanho inteiro e o programa de televisão é visualizado no canto direito.  
Pode usar /// para deslocar a posição do ecrã do programa de televisão.

- 3** Prima os botões numéricos ou **PROG +/-** para seleccionar o canal de televisão.  
**Para voltar ao modo de imagem única**  
Prima **RETURN**.



Pode comutar a imagem audível seleccionando “Comutar Som” a partir do menu **Tools**.

# Utilizar o controlo HDMI

A função de controlo HDMI permite que haja controlo do equipamento entre si usando HDMI CEC (Controlo de Electrónica de Consumo) especificado por HDMI.

Pode executar operações de controlo de acoplamento entre equipamento compatível com controlo HDMI da Sony tais como um televisor, gravador de DVDs com disco rígido e sistema de áudio ligando o equipamento com cabos HDMI.

Certifique-se de que liga e configura correctamente o equipamento compatível para usar a função de controlo HDMI.

## Para ligar o equipamento compatível com controlo HDMI

Ligue o equipamento compatível e o televisor com um cabo HDMI. Quando ligar um sistema de áudio, para além do cabo HDMI, certifique-se de que liga também a tomada DIGITAL OUT (Óptica) ou tomadas de saída de áudio do televisor ao sistema de áudio usando um cabo adequado. Para mais detalhes, consulte página 18.

## Para efectuar definições de controlo HDMI

O controlo HDMI deve estar configurado no lado do televisor e no lado do equipamento ligado. Consulte “Configurar HDMI” na página 30 para ver as definições do televisor. Consulte as instruções de operação do equipamento ligado para detalhes de definição.

## Funções do controlo HDMI

- Desliga o equipamento ligado acoplado com o televisor.
- Liga o televisor acoplado com o equipamento ligado e comuta automaticamente a entrada para o equipamento quando este inicia a reprodução.
- Se ligar um sistema de áudio ligado enquanto o televisor estiver ligado, a entrada comuta para o áudio a partir do sistema de áudio.
- Ajusta o volume e corta o som de um sistema de áudio ligado.

## Utilizar as Funções MENU

# Navegar pelos menus

“MENU” permite-lhe apreciar várias funções convenientes deste televisor. Pode seleccionar facilmente canais ou fontes de entrada e alterar as definições para o seu televisor.

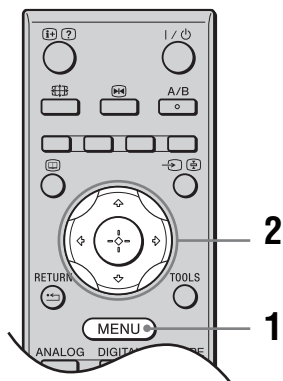

- 1 Prima MENU.
- 2 Prima  $\uparrow/\downarrow$  para seleccionar uma opção, depois prima  $\oplus$ .  
Para sair do menu, prima MENU.



- 1 **Favoritos Digitais\***  
Apresenta a lista de Favoritos (página 17).
- 2 **Analógico**  
Regressa ao canal analógico visto pela última vez.
- 3 **Digital\***  
Regressa ao canal digital visto pela última vez.
- 4 **EPG Digital\***  
Apresenta o Guia de Programa Electrónico Digital (EPG) (página 15).

## 5 Entradas

- Selecciona equipamento ligado ao seu televisor.
- Para ver a entrada externa desejada, seleccione a fonte de entrada, depois prima  $\oplus$ .
  - Para atribuir uma etiqueta a uma entrada externa, seleccione “Editar Nome AV”, depois veja a página 29.
  - Para ver uma lista do equipamento compatível com controlo HDMI ligado, seleccione “Selec. Dispositivo HDMI”.

## 6 Parâmetros

Apresenta o menu “Parâmetros” onde a maioria das definições avançadas e ajustamentos são executados.

- 1 Prima  $\uparrow/\downarrow$  para seleccionar um ícone do menu, depois prima  $\oplus$ .
- 2 Prima  $\uparrow/\downarrow/\leftarrow/\rightarrow$  para seleccionar uma opção ou ajustar uma definição, depois prima  $\oplus$ .

Para detalhes acerca dos parâmetros, ver as página 23 a 38.

As opções ajustáveis dependem da situação. As opções indisponíveis estão a cinzento ou não aparecem.

\* Esta função pode não estar disponível em alguns países/regiões.

# Menu Imagem

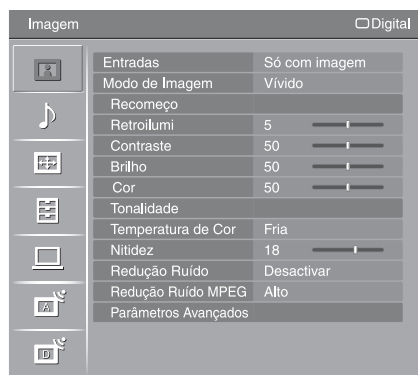

Pode seleccionar as opções listadas abaixo no menu “Imagem”. Para seleccionar opções em “Parâmetros”, consulte “Navegar pelos menus” (página 22).

## Entradas

Selecciona se quer aplicar definições efectuadas no menu “Imagem” a todas as entradas, ou apenas à entrada a ser vista presentemente.

“**Todas**”: Aplica definições a todas as entradas.

“**Só com imagem**”: Aplica definições apenas à actual entrada.

## Modo de Imagem

Selecciona o modo de imagem, excepto para a fonte de entrada do PC. As opções para “Modo de Imagem” podem diferir dependendo da definição “Vídeo/Fotografia” (página 28).

“**Vívido**”: Para um melhor contraste e nitidez da imagem.

“**Standard**”: Para uma imagem padrão. Recomendada para entretenimento em casa.

“**Cinema**”: Para ver conteúdo baseado em filmes. Mais adequado para ver num ambiente parecido ao de um teatro. Esta definição de imagem foi desenvolvida em colaboração com a Sony Pictures Entertainment para reproduzir fielmente filmes como desejado pelos seus criadores.

“**Fotografia**”: Define a qualidade de imagem ideal para fotografias.

## Modo de Visualizar

Selecciona o modo de visualização para a fonte de entrada do PC.

“**Vídeo**”: Para imagens de vídeo.

“**Texto**”: Para textos, quadros ou tabelas.

## Recomeço

Repõe todas as definições “Imagem” excepto “Entradas”, “Modo de Imagem” e “Modo de Visualizar” para as definições de fábrica.

## Retroilumi

Ajusta o brilho da retroiluminação.

## Contraste

Aumenta ou diminui o contraste da imagem.

## Brilho

Torna a imagem mais brilhante ou mais escura.

## Cor

Aumenta ou diminui a intensidade da cor.

## Tonalidade

Aumenta ou diminui os tons de verde e os tons de vermelho.



“Tonalidade” só pode ser regulada para o sinal de cores NTSC (ex., cassetes de vídeo dos EUA).

<b>Temperatura de Cor</b>	<p>Ajusta o branco da imagem.</p> <p><b>“Fria”</b>: Dá às cores brancas uma tonalidade azul.</p> <p><b>“Neutra”</b>: Dá às cores brancas uma tonalidade neutra.</p> <p><b>“Quente 1”/“Quente 2”</b>: Dá às cores brancas uma tonalidade vermelha. “Quente 2” dá uma tonalidade mais vermelha que “Quente 1”.</p> <p></p> <p>“Quente 1” e “Quente 2” não estão disponíveis quando “Modo de Imagem” estiver em “Vívido”.</p>
<b>Nitidez</b>	<p>Aviva ou suaviza a imagem.</p>
<b>Redução Ruído</b>	<p>Reduz as interferências na imagem (imagem com chuva) num sinal de transmissão fraco.</p> <p><b>“Auto”</b>: Reduz automaticamente o ruído da imagem (apenas no modo analógico).</p> <p><b>“Alto”/“Médio”/“Baixo”</b>: Modifica o efeito da redução do ruído.</p> <p><b>“Desactivar”</b>: Desliga a função “Redução Ruído”.</p>
<b>Redução Ruído MPEG</b>	<p>Reduz o ruído da imagem em vídeo comprimido com MPEG.</p>
<b>Parâmetros Avançados</b>	<p>Personaliza a função Imagem em mais detalhe. Quando programa “Modo de Imagem” para “Cinema”, “Fotografia” ou “Standard”, pode programar/alterar estas definições.</p> <p><b>“Recomeço”</b>: Repõe todas as definições avançadas para as definições de fábrica.</p> <p><b>“Correcção Preto”</b>: Intensifica as áreas pretas da imagem para contraste mais forte.</p> <p><b>“Realçar Contraste Avan.”</b>: Ajusta automaticamente “Retrolumi” e “Contraste” para as definições mais adequadas julgando a partir do brilho do ecrã. Esta definição é especialmente eficaz em cenas de imagens escuras. Aumenta a distinção do contraste das cenas de imagens mais escuras.</p> <p><b>“Gamma”</b>: Ajusta o equilíbrio entre as áreas claras e escuras da imagem.</p> <p><b>“Realce de Branco”</b>: Realça as cores brancas.</p> <p><b>“Live Colour”</b>: Torna as cores mais vívidas.</p> <p><b>“Espaço de Cores”</b>: Altera a gama de reprodução de cor. “Alargado” reproduz a cor vívida e “Standard” reproduz a cor normal.</p>

# Menu Som

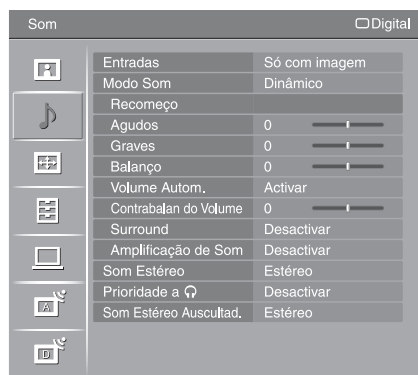

Pode seleccionar as opções listadas abaixo no menu “Som”. Para seleccionar opções em “Parâmetros”, consulte “Navegar pelos menus” (página 22).

## Entradas

Selecciona se quer aplicar definições efectuadas no menu “Som” a todas as entradas, ou apenas à entrada a ser vista presentemente.

“**Todas**”: Aplica definições a todas as entradas.

“**Só com imagem**”: Aplica definições apenas à actual entrada.

## Modo Som

“**Dinâmico**”: Aumenta agudos e graves.

“**Standard**”: Para som padrão. Recomendada para o cinema em casa.

“**Personalizado**”: Resposta plana. Permite-lhe memorizar as suas definições preferidas.

## Recomeço

Repõe todas as definições “Som” excepto “Entradas”, “Modo Som”, “Som Estéreo”, “Prioridade a ( )” e “Som Estéreo Auscultad.” para as definições de fábrica.

## Agudos

Ajusta os sons agudos mais altos.

## Graves

Ajusta os sons graves mais baixos.

## Balanço

Realça o balanço entre o som do altifalante esquerdo ou direito.

## Volume Autom.

Mantém um nível de volume constante mesmo quando ocorre diferença no nível de volume (ex., o volume da publicidade tem tendência a ser mais alto que o dos programas).

## Contrabalan do Volume

Ajusta o nível do volume da entrada actual em relação a outras entradas, quando definir “Entradas” para “Só com imagem”.

## Surround

“**S-FORCE Front Surround**”: Disponível em transmissão de estéreo normal e áudio surround de transmissão digital de 5.1 canais, e a entrada de áudio do equipamento ligado.

“**Desactivar**”: Converte e reproduz 5.1 canais e outro áudio surround de transmissão digital como áudio de estéreo normal (2 canais). Reproduz o áudio original de outras transmissões tal como está.

## Amplificação de Som

Dá mais impacto ao som compensando os efeitos de fase nos altifalantes.

---

## Som Estéreo

Selecciona o som do altifalante para uma transmissão estéreo ou bilingue.

**“Estéreo”/“Mono”**: Para uma transmissão estéreo.

**“A”/“B”/“Mono”**: Para uma transmissão bilingue, seleccione “A” para o canal de som 1, “B” para o canal de som 2, ou “Mono” para um canal mono, se disponível.



Se seleccionar outro equipamento ligado ao televisor, programe “Som Estéreo” para “Estéreo”, “A” ou “B”. No entanto, quando o equipamento externo ligado à tomada HDMI for seleccionado, isso é fixado para “Estéreo”.

---

## Prioridade a

Liga/desliga os altifalantes internos do televisor quando os auscultadores estão ligados.

**“Activar”**: Som sai apenas dos auscultadores.

**“Desactivar”**: Som sai do televisor e dos auscultadores.

---

## Som Estéreo Auscultad.

Selecciona o som do altifalante para uma transmissão estéreo ou bilingue, que depende da selecção “Som Estéreo”.

---

# Menu Controlo Ecrã

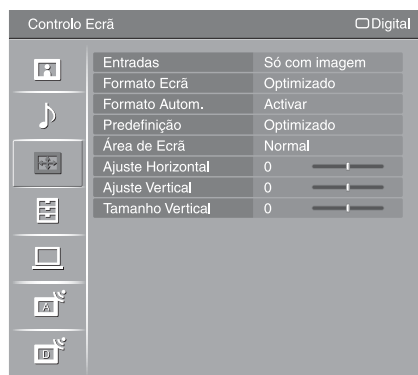

Pode seleccionar as opções listadas abaixo no menu “Controlo Ecrã”. Para seleccionar opções em “Parâmetros”, consulte “Navegar pelos menus” (página 22).

## Entradas

Selecciona se quer aplicar definições efectuadas no menu “Controlo Ecrã” a todas as entradas, ou apenas à entrada a ser vista presentemente.

“**Todas**”: Aplica definições a todas as entradas.

“**Só com imagem**”: Aplica definições apenas à actual entrada.

## Formato Ecrã

Para detalhes acerca do formato do ecrã, consulte “Para alterar manualmente o formato do ecrã para se ajustar à emissão” na página (página 14).

## Formato Autom.

Altera automaticamente o formato do ecrã de acordo com o sinal de transmissão. Para manter a sua definição, seleccione “Desactivar”.



Mesmo se “Formato Autom.” estiver em “Activar” ou “Desactivar”, pode sempre modificar o formato do ecrã premindo várias vezes em

## Predefinição

Selecciona o formato do ecrã predefinido para utilizar em transmissões 4:3.

“**Optimizado**”: Mostra transmissões em 4:3 convencional com uma imitação do efeito de ecrã panorâmico.

“**4:3**”: Mostra transmissões em 4:3 convencional nas proporções correctas.

“**Desactivar**”: Mantém a actual definição “Formato Ecrã” quando o canal ou a entrada for alterada.

## Área de Ecrã

Ajusta a área do ecrã que mostra a imagem.

“**Pixel total**”: Apresenta a imagem para 1080i (entrada HDMI ou do componente apenas) ou fontes 1080p (entrada HDMI apenas) no tamanho original quando partes da imagem são cortadas.

“**Normal**”: Mostra a área de imagem recomendada.

“**-1**”/“**-2**”: Amplia a imagem para ocultar a extremidade desta.



“Pixel total” está disponível apenas quando “Formato Ecrã” estiver regulado em “Expandido”.

## Ajuste Horizontal

Ajusta a posição horizontal da imagem.

## Ajuste Vertical

Ajusta a posição vertical da imagem quando “Formato Ecrã” estiver em “Optimizado” (50 Hz), “Zoom” ou “14:9”.

## Tamanho Vertical

Ajusta o tamanho vertical da imagem quando “Formato Ecrã” estiver em “Optimizado”, “Zoom” ou “14:9”.

# Menu Configurar



Pode seleccionar as opções listadas abaixo no menu “Configurar”. Para seleccionar opções em “Parâmetros”, consulte “Navegar pelos menus” (página 22).

## Iniciação Automática

Inicia a configuração inicial para seleccionar o idioma e país/região e sintonizar todos os canais digitais e analógicos disponíveis.

Geralmente, não precisa de fazer esta operação uma vez que o idioma e o país/região já foram seleccionados e os canais já foram sintonizados quando o televisor foi instalado (página 6).

No entanto, esta opção permite-lhe repetir o processo (ex., para voltar a sintonizar o televisor após mudar de casa ou para procurar novos canais que tenham sido lançados pelas emissoras).

## Idioma

Selecciona o idioma no qual os menus são apresentados.

## Modo Filme

Oferece movimento de imagem mais suave quando reproduz imagens de DVD ou videogravador tiradas em filme, reduzindo a desfocagem e granulada da imagem.

“**Auto 1**”: Proporciona movimento mais suave da imagem do que o conteúdo à base de filme original. Use esta definição para uso normal.

“**Auto 2**”: Proporciona o conteúdo à base de filme original tal como está.

“**Desactivar**”: Desliga a função “Modo Filme”.



Se a imagem apresentar sinais irregulares ou demasiado ruído, será automaticamente desligado “Modo Filme” mesmo se “Auto 1” ou “Auto 2” estiver seleccionado.

## Vídeo/Fotografia

Proporciona imagem de qualidade adequada seleccionando a opção dependendo da fonte de entrada (dados de vídeo ou de fotografia).

“**Vídeo-A**”: Define imagem de qualidade adequada, dependendo da fonte de entrada, dados de vídeo ou dados de fotografia quando ligar directamente equipamento Sony com função de saída HDMI que suporte o modo “Vídeo-A”.

“**Vídeo**”: Produz imagem de qualidade adequada para imagens em movimento.

“**Fotografia**”: Produz imagem de qualidade adequada para imagens fixas.





- A definição é fixada para “Vídeo” quando o modo Vídeo-A não for suportado no equipamento ligado, mesmo que “Vídeo-A” esteja seleccionado.
- “Vídeo/Fotografia” está disponível apenas em fontes de entrada HDMI e de Componente (1080p e 1080i).



### Tomada AV

Atribui um nome a qualquer equipamento ligado às tomadas laterais e traseiras. O nome será mostrado durante um período curto de tempo no ecrã, quando o equipamento for seleccionado. Pode saltar sinais de entrada do equipamento ligado que não queira mostrados no ecrã.

**1** Prima / para seleccionar a fonte de entrada desejada, depois prima .



**2** Prima / para seleccionar a opção desejada abaixo, depois prima .

**Nomes de equipamento:** Usa um dos nomes predefinidos para atribuir um nome ao equipamento ligado.





“**Editar**”: Cria o seu próprio nome. Siga os passos 2 a 4 de “Nome Programa” (página 33).

“**Saltar**”: Salta uma fonte de entrada desnecessária.



### Auto S Vídeo



Selecciona o sinal de entrada das tomadas S vídeo 6 quando tomadas /6 estão ambas ligadas.





### Saída AV2

Programa um sinal para sair através da tomada indicada por /2 na traseira do televisor. Se ligar um videogravador ou outro equipamento de gravação à tomada /2, pode gravar a partir do equipamento ligado a outras tomadas do televisor.

“**TV**”: Transmite uma transmissão.

“**AV1**”: Transmite sinais do equipamento ligado à tomada /1.

“**AV6**”: Transmite sinais do equipamento ligado à tomada /6.

“**Auto**”: Transmite tudo o que estiver a ser visto no ecrã (excepto sinais das tomadas /3, HDMI IN 4, HDMI IN 5, HDMI IN 7 e PC /).

### Altifalante

Liga/desliga os altifalantes internos do televisor.

“**Altifalante TV**”: Os altifalantes do televisor são ligados para ouvir o som da televisão através dos altifalantes desta.

“**Sistema de Áudio**”: Os altifalantes do televisor são desligados para ouvir o som do televisor apenas através do equipamento de áudio externo ligado às tomadas de saída de áudio.

Quando ligado com um equipamento compatível com controlo HDMI, pode ligar o equipamento ligado acoplado com o televisor. Esta definição deve ser efectuada após ligar o equipamento.

### Áudio Desactivado

“**Variáveis**”: A saída de áudio do sistema de áudio pode ser controlada pelo telecomando do televisor.

“**Fixos**”: A saída de áudio do televisor é fixa. Use o controlo de volume do receptor de áudio para ajustar o volume (e outras definições de áudio) através do seu sistema de áudio.



“Áudio Desactivado” não está disponível em sistema de áudio ligado ao televisor usando as tomadas HDMI.

### Sistema de Cor

Selecciona o sistema de cor (“Auto”, “PAL”, “SECAM”, “NTSC3.58”, “NTSC4.43” ou “PAL60”) de acordo com o sinal de entrada da fonte de entrada.

---

## Configurar HDMI

Isto é usado para configurar equipamentos compatíveis com controlo HDMI ligados a tomadas HDMI. Note que a definição de acoplamento deve também ser efectuada no lado do equipamento compatível com controlo HDMI ligado.

### Controlo HDMI

Define se quer acoplar o equipamento compatível com controlo HDMI e o televisor. Quando estiver em “Activar”, podem ser executados os seguintes itens do menu.

### Auto-Desactiv. Dispositi.

Quando estiver em “Activar”, os equipamentos compatíveis com controlo HDMI desligam acoplados com o televisor.

### Auto-Activar TV

Quando estiver em “Activar”, o televisor liga acoplado com os equipamentos compatíveis com controlo HDMI.

### Actualizar Lista Dispositi.

Cria ou actualiza a “Lista Dispositivos HDMI”. Podem ser ligados até 11 equipamentos compatíveis com controlo HDMI, e até 5 equipamentos podem ser ligados a uma única tomada. Certifique-se de que actualiza a “Lista Dispositivos HDMI” quando mudar ligações ou definições de equipamentos compatíveis com controlo HDMI.

### Lista Dispositivos HDMI

Mostra os equipamentos compatíveis com controlo HDMI ligados.



Não pode usar “Configurar HDMI” quando um sistema de áudio compatível com controlo HDMI estiver acoplado com o televisor.

---

## Defin. Temporiz.

Programa o temporizador para ligar/desligar o televisor.

### Temp. Desligar

Programa um período de tempo após o qual o televisor passa automaticamente para o modo de espera.

Quando “Temp. Desligar” estiver activado, o indicador ☺ (Temporizador) no painel frontal do televisor acende-se a cor de laranja.



- Se desligar o televisor e voltar a ligá-lo, “Temp. Desligar” é reposto para “Desactivar”.
- Aparece uma mensagem de notificação no ecrã um minuto antes do televisor comutar para o modo de espera.

### Temp. Ligar

Programa o temporizador para ligar o televisor a partir do modo de espera.

“**Dia**”: Selecciona o dia no qual quer activar o “Temp. Ligar”.

“**Horário**”: Programa a hora para ligar o televisor.

“**Duração**”: Selecciona o período de tempo após o qual o televisor volta a passar automaticamente para o modo de espera.

“**Config. de Volume**”: Programa o volume para quando o temporizador liga o televisor.

### Acerto Relóg.

Permite-lhe ajustar o relógio manualmente. Quando o televisor estiver a receber canais digitais, o relógio não pode ser ajustado manualmente uma vez que é acertado para o código de tempo do sinal emitido.

---

## Poupar Energia

Selecciona o modo de poupar energia para reduzir o consumo de energia do televisor.

Quando “Imagem Desligada” estiver seleccionado, a imagem é desligada e o indicador  (Imagem Desligada) no painel frontal do televisor acende-se a verde. O som permanece inalterado.

---

## Sensor de Luz

“**Activar**”:

Optimiza automaticamente as definições de imagem de acordo com a luz ambiente na sala.

“**Desactivar**”:

Desliga a função “Sensor de Luz”.



Certifique-se de que não põe nada sobre o sensor, uma vez que a sua função pode ser afectada. Veja a página 12 para mais informações sobre o sensor.

---

## Informação sobre o produto

Apresenta a informação de produto do seu televisor.

---

## Repor Tudo

Repõe todas as definições para as definições de fábrica e depois mostra o ecrã “Iniciação Automática”.



- Certifique-se de que não desliga o televisor durante esse período (demora cerca de 30 segundos) ou prime quaisquer botões.
  - Todas as definições, incluindo a Lista de Favoritos Digital, país/região, idioma, canais sintonizados automaticamente, etc. serão repostas.
-

# Menu Parâmetros PC

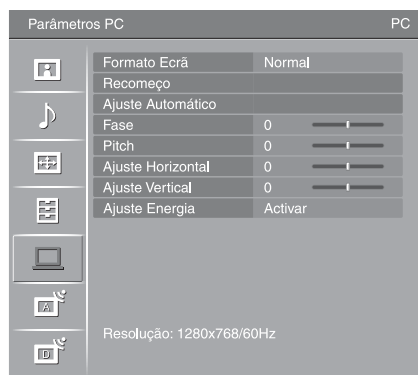

Pode seleccionar as opções listadas abaixo no menu “Parâmetros PC”. Para seleccionar opções em “Parâmetros”, consulte “Navegar pelos menus” (página 22).

---

## Formato Ecrã

Selecciona um formato do ecrã para visualizar entrada do seu PC.

“**Normal**”: Mostra a imagem no tamanho original.

“**Integral 1**”: Aumenta a imagem para encher a área de visualização, mantendo o seu rácio de aspecto original horizontal para vertical.

“**Integral 2**”: Aumenta a imagem para encher a área de visualização.

---

## Recomeço

Repõe as definições do PC excepto “Formato Ecrã” e “Ajuste Energia” para as predefinições de fábrica.

---

## Ajuste Automático

Ajusta automaticamente a posição do visor e fase da imagem quando o televisor recebe um sinal de entrada do PC ligado.



“Ajuste Automático” pode não funcionar bem com certos sinais de entrada. Nesses casos, ajuste manualmente “Fase”, “Ajuste Horizontal” e “Ajuste Vertical”.

---

## Fase

Ajusta a fase quando o ecrã treme.

---

## Pitch

Ajusta a altura quando a imagem possui riscas verticais indesejadas.

---

## Ajuste Horizontal

Ajusta a posição horizontal da imagem.

---

## Ajuste Vertical

Ajusta a posição vertical da imagem.

---

## Ajuste Energia

Comuta o televisor para modo de espera se não for recebido sinal durante 30 segundos.

---

# Menu Sintonia Analógica

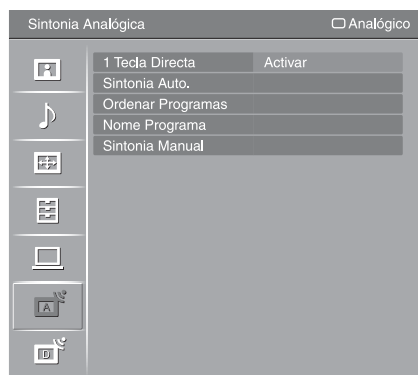

Pode seleccionar as opções listadas abaixo no menu “Sintonia Analógica”. Para seleccionar opções em “Parâmetros”, consulte “Navegar pelos menus” (página 22).

## 1 Tecla Directa

Quando “1 Tecla Directa” estiver em “Activar”, pode seleccionar um canal analógico usando um botão numérico programado (0 - 9) no telecomando.



Quando “1 Tecla Directa” estiver em “Activar”, não pode seleccionar os canais número 10 e seguintes introduzindo dois dígitos usando o telecomando.

## Sintonia Auto.

Sintoniza todos os canais analógicos disponíveis.

Esta opção permite-lhe voltar a sintonizar o televisor após mudar de casa ou procurar novos canais que tenham sido lançados pelas emissoras.

## Ordenar Programas

Altera a ordem em que os canais analógicos são memorizados no televisor.

- 1 Prima  $\uparrow/\downarrow$  para seleccionar o canal que pretende mover para uma nova posição, depois prima  $\oplus$ .
- 2 Prima  $\uparrow/\downarrow$  para seleccionar a nova posição para o canal, depois prima  $\oplus$ .

## Nome Programa

Atribui um nome ao canal até cinco letras ou números. Este nome será mostrado durante um período curto de tempo no ecrã, quando o canal for seleccionado. (Geralmente os nomes dos canais são automaticamente tirados do Teletexto (se disponível).)

- 1 Prima  $\uparrow/\downarrow$  para seleccionar o canal ao qual pretende dar o nome, depois prima  $\oplus$ .
- 2 Prima  $\uparrow/\downarrow$  para seleccionar a letra ou número desejado (“\_” para um espaço em branco), depois prima  $\Rightarrow$ .

### Se introduzir um carácter errado

Prima  $\Leftarrow/\Rightarrow$  para seleccionar o carácter errado. Depois, prima  $\uparrow/\downarrow$  para seleccionar o carácter correcto.

### Para apagar todos os caracteres

Selecione “Recom.”, depois prima  $\oplus$ .

- 3 Repita o procedimento no passo 2 até o nome estar concluído.
- 4 Selecione “OK”, depois prima  $\oplus$ .

Antes de seleccionar “Nome”/“AFT”/“LNA”/“Filtro Audio”/“Saltar”/“Descodificador”, prima PROG +/- para seleccionar o número de programa com o canal. Não pode seleccionar um número de programa que esteja em “Saltar” (página 35).

### Programa/Sistema/Canal

Programa manualmente canais de programa.

- 1 Prima  $\uparrow/\downarrow$  para seleccionar “Programa” e, em seguida, prima  $\oplus$ .
- 2 Prima  $\uparrow/\downarrow$  para seleccionar o número de programa que pretende sintonizar manualmente (se sintonizar um videogravador, seleccione o canal 00), depois prima RETURN.
- 3 Prima  $\uparrow/\downarrow$  para seleccionar “Sistema” e, em seguida, prima  $\oplus$ .
- 4 Prima  $\uparrow/\downarrow$  para seleccionar um dos seguintes sistemas de transmissão de televisão, depois prima RETURN.  
**B/G:** Para países/regiões da Europa ocidental  
**I:** Para o Reino Unido  
**D/K:** Para países/regiões da Europa de leste  
**L:** Para a França
- 5 Prima  $\uparrow/\downarrow$  para seleccionar “Canal” e, em seguida, prima  $\oplus$ .
- 6 Prima  $\uparrow/\downarrow$  para seleccionar “S” (para canais por cabo) ou “C” (para canais terrestres), depois prima  $\leftrightarrow$ .
- 7 Sintonize os canais da seguinte forma:

#### **Se não souber o número do canal (frequência)**

Prima  $\uparrow/\downarrow$  para procurar o canal disponível seguinte. Quando for encontrado um canal, a procura pára. Para continuar a procura, prima  $\uparrow/\downarrow$ .

#### **Se souber o número do canal (frequência)**

Prima os botões numéricos para introduzir o número do canal da transmissão que pretende ou o número do canal do videogravador.

- 8 Prima  $\oplus$  para saltar para “Confirmar”, depois prima  $\oplus$ .
- 9 Prima  $\downarrow$  para seleccionar “OK”, depois prima  $\oplus$ .

Repita o procedimento anterior para programar outros canais manualmente.

### Nome

Atribui um nome com até cinco letras ou números ao canal seleccionado. Este nome será mostrado durante um período curto de tempo no ecrã, quando o canal for seleccionado.

Para introduzir caracteres, siga os passos 2 a 4 de “Nome Programa” (página 33).

### AFT

Permite-lhe regular manualmente a sintonização fina do número de programa seleccionado se considerar que um pequeno ajuste à sintonização melhora a qualidade da imagem.

Pode ajustar a sintonização fina numa variação de -15 a +15. Quando “Activar” estiver seleccionado, a sintonização fina é executada automaticamente.

### LNA

Melhora a qualidade da imagem em canais individuais no caso de sinais de transmissão muito fracos (ruído da imagem).

Se não conseguir observar qualquer melhoria na qualidade da imagem mesmo se configurar para “Activar”, configure esta opção para “Desactivar” (definição de fábrica).

### **Filtro Audio**

Melhora o som de canais individuais em caso de distorção nas transmissões mono. Por vezes, um sinal de transmissão não padrão pode causar a distorção do som ou um corte de som intermitente ao visualizar programas em mono.

Se não sentir qualquer distorção do som, recomendamos que deixe esta opção na predefinição de fábrica “Desactivar”.





Não pode receber som estéreo ou duplo quando “Baixo” ou “Alto” estiver seleccionado.

### **Saltar**

Salta os canais analógicos não utilizados quando premir PROG +/- para seleccionar canais. (Pode ainda seleccionar um canal que foi saltado utilizando os botões numéricos.)

### **Descodificador**

Mostra e grava o canal codificado seleccionado quando usar um descodificador ligado directamente ao conector scart 1, ou ao conector scart 2 através de um videogravador.



Dependendo do país/região seleccionado em “País” (página 6), esta opção pode não estar disponível.

### **Confirmar**

Guarda alterações efectuadas às definições “Sintonia Manual”.

# Menu Instalação Digital DV3

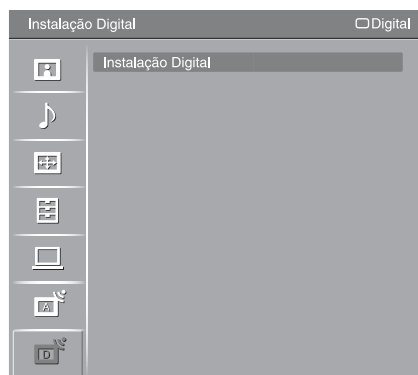

Pode seleccionar as opções listadas abaixo no menu “Instalação Digital”. Para seleccionar opções em “Parâmetros”, consulte “Navegar pelos menus” (página 22).



Algumas funções podem não estar disponíveis em alguns países/regiões.

## Sintonia Digital

### Sintonização Automática Digital

Sintoniza os canais digitais disponíveis.

Esta opção permite-lhe voltar a sintonizar o televisor após mudar de casa ou procurar novos canais que tenham sido lançados pelas emissoras. Para detalhes, consulte “Sintonização automática do televisor” na página 6.

### Editar Lista de Programas

Remove quaisquer canais digitais indesejados memorizados no televisor e altera a ordem dos canais digitais memorizados no televisor.

- 1 Prima  $\uparrow/\downarrow$  para seleccionar o canal que quer remover ou mover para uma nova posição.

Prima os botões numéricos para introduzir o número de programa de três dígitos conhecido da transmissão que pretende.

- 2 Remova ou altere a ordem dos canais digitais da seguinte forma:

#### Para remover o canal digital

Prima  $\oplus$ . Após aparecer a mensagem de confirmação, prima  $\leftarrow$  para seleccionar “Sim”, depois prima  $\oplus$ .

#### Para alterar a ordem dos canais digitais

Prima  $\rightleftarrows$ , depois prima  $\uparrow/\downarrow$  para seleccionar a nova posição para o canal e prima  $\leftarrow$ .

- 3 Prima RETURN.

### Sintonização Manual Digital

Sintoniza manualmente os canais digitais. Esta função está disponível quando “Sintonização Automática Digital” estiver em “Antena”.

- 1 Prima os botões numéricos para seleccionar o número do canal que pretende sintonizar manualmente, depois prima  $\uparrow/\downarrow$  para sintonizar o canal.
- 2 Quando são encontrados os canais disponíveis, prima  $\uparrow/\downarrow$  para seleccionar o canal que pretende memorizar, depois prima  $\oplus$ .
- 3 Prima  $\uparrow/\downarrow$  para seleccionar o número do programa onde pretende memorizar o novo canal, depois prima  $\oplus$ .

Repita o procedimento acima para sintonizar outros canais manualmente.



### Configuração de Legendas

“**Configurar Legendas**”: Quando “Para Deficientes auditivos” for seleccionado, podem também ser mostrados alguns auxílios visuais com as legendas (se os canais de televisão transmitirem tal informação).

“**Idioma das legendas**”: Selecciona o idioma em que as legendas são apresentadas.

### Configuração de Áudio

“**Tipo de Áudio**”: Comuta para transmissão para surdos quando “Para Deficientes auditivos” for seleccionado.

“**Idioma de Áudio**”: Selecciona o idioma usado para um programa. Alguns canais digitais podem transmitir vários idiomas de áudio para um programa.

“**Descrição Áudio**”: Proporciona descrição de áudio (narração) da informação visual, se os canais de televisão transmitirem tal informação.

“**Nível de Mistura**”: Ajusta o áudio principal do televisor e níveis de saída de Descrição Áudio.

### Modo Banner

“**Básico**”: Mostra informação de programa com uma faixa digital.

“**Completo**”: Mostra informação de programa com uma faixa digital, e mostra informações de programa detalhadas abaixo do faixa.

### Visualização de Rádio



O padrão de fundo do ecrã é visualizado quando se ouve uma emissão de rádio. Pode seleccionar a cor do padrão de fundo do ecrã, ou visualizar uma cor aleatória. Para cancelar temporariamente a visualização do padrão de fundo do ecrã, prima qualquer botão.

### Bloqueio Parental

Programa uma restrição de idade para os programas. Qualquer programa que exceda a restrição de idade pode ser visto apenas após a introdução correcta de um código PIN.

1 Prima os botões numéricos para introduzir o seu código PIN actual.

Se não programou anteriormente um PIN, aparece um ecrã de entrada de código PIN. Siga as instruções de “Código PIN” abaixo.

2 Prima  para seleccionar a restrição de idade ou “Nenhuma” (para visualização sem restrições), depois prima .

3 Prima RETURN.

### Código PIN

#### Para configurar o seu PIN pela primeira vez

1 Prima os botões numéricos para introduzir o novo código PIN.

2 Prima RETURN.

#### Para mudar o seu PIN

1 Prima os botões numéricos para introduzir o seu código PIN actual.

2 Prima os botões numéricos para introduzir o novo código PIN.

3 Prima RETURN.



O código PIN 9999 é sempre aceite.

### Configuração Técnica

“**Actualizar Serviço Automaticamente**”: Permite ao televisor detectar e memorizar novos serviços digitais à medida que são disponibilizados.

“**Transferir Software**”: Permite ao televisor receber automaticamente actualizações de software gratuitas através da sua antena/cabo existentes (quando distribuídos). Recomenda-se que esta opção esteja sempre regulada em “Activar”. Se não quiser que o seu software seja actualizado, programe esta opção em “Desligado”.

“**Informações Sistema**”: Mostra a actual versão do software e o nível do sinal.

**“Zona Horária”:** Permite-lhe seleccionar manualmente o fuso horário em que estiver, se não for o mesmo da zona do fuso predefinido para o seu país/região.

**“Auto DST”:** Configura se quer comutar ou não automaticamente entre hora de Verão e hora de Inverno.













- “Desligado”: A hora é visualizada de acordo com a diferença horária configurada por “Zona Horária”.
- “Activar”: Comuta automaticamente entre hora de Verão e hora de Inverno de acordo com o calendário.

### **Config módulo CA**

Permite-lhe aceder a um serviço de televisão pago assim que obtiver um Módulo de Acesso Condicional (CAM) e um cartão de visualização. Ver a página 18 para a localização da tomada  (PCMCIA).

---

# Especificações

Nome de modelo	KDL-40V3000	KDL-46V3000	
<b>Sistema</b>			
Sistema de Ecrã	Ecrã LCD (visor de cristais líquidos)		
Sistema de televisão	Analogico: Dependendo da sua selecção de país/região: B/G/H, D/K, L, I Digital: DVB-T/DVB-C		
Sistema de Cor/Vídeo	Analogico: PAL, SECAM, NTSC 3.58, 4.43 (só Video In) Digital: MPEG-2 MP@ML		
Cobertura de canais	Analogico: VHF: E2-E12/UHF: E21-E69/CATV: S1-S20/HYPER: S21-S41 D/K: R1-R12, R21-R69/L: F2-F10, B-Q, F21-F69/I: UHF B21-B69 Digital: VHF/UHF		
Saída de som	10 W + 10 W		
<b>Tomadas de Entrada/Saída</b>			
Antena/Cabo	Terminal externo de 75 ohm para VHF/UHF		
 1	Conector scart de 21 pinos (norma CENELEC) incluindo entrada de áudio/vídeo, entrada RGB e saída de áudio/vídeo de TV.		
 2 (SmartLink)	Conector scart de 21 pinos (norma CENELEC) incluindo entrada de áudio/vídeo, entrada RGB, saída áudio/vídeo seleccionável e interface SmartLink.		
 3	Formatos suportados: 1080p, 1080i, 720p, 576p, 576i, 480p, 480i Y: 1 Vp-p, 75 ohms, sinc. negativa 0,3V/Pb/Cb: 0,7 Vp-p, 75 ohms/ Pr/Cr: 0,7 Vp-p, 75 ohms		
 3	Entrada de áudio (tomadas phono): 500 mVrms, Impedância 47 kilohms		
HDMI IN 4, 5, 7	Vídeo: 1080/24p, 1080p, 1080i, 720p, 576p, 576i, 480p, 480i Áudio: PCM linear de dois canais 32, 44,1 e 48 kHz, 16, 20 e 24 bits Entrada de áudio analógico (tomadas phono): 500 mVrms, Impedância: 47 kilohms (HDMI IN 5 apenas)		
 6	Entrada de S vídeo (mini DIN de 4 terminais)		
 6	Entrada de vídeo (tomada phono)		
 6	Entrada de áudio (tomadas phono)		
 -	DIGITAL OUT (OPTICAL) (tomada óptica digital)/Saída de áudio (tomadas phono)		
PC 	Entrada PC (D-sub 15 pinos) (ver a página 40) G: 0,7 Vp-p, 75 ohms, sem Sync on Green/B: 0,7 Vp-p, 75 ohms/ R: 0,7 Vp-p, 75 ohms/HD: 1-5 Vp-p/VD: 1-5 Vp-p  Entrada de áudio PC (minitomada)		
	Tomada dos auscultadores		
	Ranhura CAM (Conditional Access Module – Módulo de Acesso Condicional)		
<b>Alimentação e outros</b>			
Requisitos de alimentação	220–240 V CA, 50 Hz		
Tamanho do ecrã	40 polegadas (Aprox. 101,6 cm medido na diagonal)	46 polegadas (Aprox. 116,8 cm medido na diagonal)	
Resolução do ecrã	1.920 pontos (horizontal) × 1.080 linhas (vertical)		
Consumo de energia	193 W	238 W	
Consumo de energia no modo de espera*	0,3 W		
Dimensões (l × a × p)	(com suporte de mesa)	Aprox. 992 × 688 × 265 mm	Aprox. 1.135 × 779 × 306 mm
	(sem suporte de mesa)	Aprox. 992 × 643 × 122 mm	Aprox. 1.135 × 734 × 122 mm
Peso	(com suporte de mesa)	Aprox. 24,0 kg	Aprox. 30,5 kg
	(sem suporte de mesa)	Aprox. 20,5 kg	Aprox. 26,5 kg
Acessórios fornecidos	Consulte “I: Verificar os acessórios” na página 4.		
Acessórios opcionais	Suporte de parede SU-WL500		
	Pedestal SU-FL62		
	Suporte do televisor SU-FL300M		

\* O consumo em modo Standby especificado é atingido depois de o televisor finalizar os processos internos necessários.

Design e especificações sujeitos a alterações sem aviso prévio.

*Continua*

**Tabela de Referência do Sinal de Entrada de PC**

<b>Sinais</b>	<b>Horizontais (Pixéis)</b>	<b>Verticais (Linhas)</b>	<b>Frequência horizontal (kHz)</b>	<b>Frequência vertical (Hz)</b>	<b>Norma</b>
VGA	<b>640</b>	<b>480</b>	<b>31,5</b>	<b>60</b>	<b>VGA</b>
	640	480	37,5	75	VESA
	720	400	31,5	70	VGA-T
SVGA	<b>800</b>	<b>600</b>	<b>37,9</b>	<b>60</b>	<b>Directrizes VESA</b>
	800	600	46,9	75	VESA
XGA	<b>1024</b>	<b>768</b>	<b>48,4</b>	<b>60</b>	<b>Directrizes VESA</b>
	1024	768	56,5	70	VESA
	1024	768	60	75	VESA
WXGA	<b>1280</b>	<b>768</b>	<b>47,4</b>	<b>60</b>	<b>VESA</b>
	<b>1280</b>	<b>768</b>	<b>47,8</b>	<b>60</b>	<b>VESA</b>
	<b>1360</b>	<b>768</b>	<b>47,7</b>	<b>60</b>	<b>VESA</b>

- A entrada de PC deste televisor não suporta Sync on Green ou Composite Sync.
- A entrada de PC deste televisor não suporta sinais entrelaçados.
- Para melhor qualidade de imagem, recomenda-se que use sinais (a negrito) na tabela acima com uma frequência vertical de 60 Hz a partir de um computador pessoal. Em “plug and play”, serão seleccionados automaticamente sinais com uma frequência vertical de 60 Hz.



---

# Resolução de problemas

Verifique se o indicador  (espera) está a piscar a vermelho.

## Quando está a piscar

A função de diagnóstico automático está activada.

- 1 Conte quantas vezes o indicador  (espera) pisca entre cada pausa de dois segundos.  
Por exemplo, o indicador pisca três vezes, depois há uma pausa de dois segundos, seguida por piscar mais três vezes, etc.
- 2 Prima  na extremidade superior do televisor para o desligar, desligue o cabo de alimentação e informe o seu revendedor ou centro de assistência técnica da Sony de como o indicador pisca (número de sinais intermitentes).



## Quando não está a piscar

- 1 Verifique os itens nas tabelas a seguir.
- 2 Se não conseguir resolver o problema, mande reparar o televisor por um técnico de assistência qualificado.

---

## Imagem

### Não aparece a imagem (o ecrã está escuro) nem o som

- Verifique a ligação da antena/cabo.
- Ligue o televisor à alimentação e prima  na extremidade superior do televisor.
- Se o indicador  (espera) acender a vermelho, prima .

### Não aparece a imagem ou as informações de menu do equipamento ligado ao conector scart

- Prima  para visualizar a lista de equipamento ligado, depois seleccione a entrada desejada.
- Verifique a ligação entre o equipamento opcional e o televisor.

### Aparecem duas imagens ou fantasma

- Verifique a ligação da antena/cabo.
- Verifique a localização e orientação da antena.

### Só aparece chuva e ruído no ecrã

- Verifique se a antena está partida ou dobrada.
- Verifique se a antena está velha (tem uma duração de três a cinco anos em condições de utilização normal e de um a dois anos num local junto ao mar).

### Imagem distorcida (linhas tracejadas ou riscas)

- Afaste o televisor de fontes de interferência eléctrica tais como carros, motociclos, secadores de cabelo ou equipamento óptico.
- Quando instalar o equipamento opcional, deixe algum espaço entre o equipamento opcional e o televisor.
- Certifique-se de que a antena/cabo está ligado usando o cabo coaxial fornecido.
- Mantenha os cabos da antena/televisão por cabo afastados dos outros cabos de ligação.

### Ruído da imagem ou do som quando vê um canal de televisão

- Ajuste “AFT” (Sintonização Fina Automática) para obter melhor recepção de imagem (página 34).

### Aparecem no ecrã alguns pequenos pontos pretos e/ou pontos brilhantes

- A imagem do televisor é composta de pixéis. Os pequenos pontos pretos e/ou brilhantes (pixéis) que aparecem no ecrã não são sinal de avaria.

### Os contornos da imagem estão afectados

- Seleccione “Auto 1” ou “Auto 2” em “Modo Filme” (página 28).

### Não aparecem as cores dos programas

- Seleccione “Recomeço” (página 23).



### Sem cor ou cor irregular quando vê um sinal das tomadas 3

- Verifique a ligação das tomadas  3 e verifique se cada uma das tomadas está bem ligada no seu respectivo lugar.

---

## Som

### Não há som, mas a imagem é boa

- Prima  +/- ou  (Corte do som).
- Verifique se “Altifalante” está em “Altifalante TV” (página 29).
- Quando utilizando a entrada HDMI com Super Áudio CD ou DVD-Áudio, a DIGITAL OUT (óptica) pode não produzir sinais de áudio.

---

## Canais

### O canal desejado não pode ser seleccionado

- Comute entre o modo digital e analógico e seleccione o canal digital/analógico desejado.

### Alguns canais estão vazios

- Apenas canal codificado/assinatura. Subscreva o serviço de televisão pago.
- O canal é usado apenas para dados (sem imagem nem som).
- Contacte o radiodifusor para detalhes da transmissão.

### Não são visualizados canais digitais

- Contacte um instalador local para saber se as transmissões digitais são fornecidas na sua área.
- Actualize para uma antena de maior ganho.

## **Geral**

---

### **O televisor desliga-se automaticamente (o televisor entra no modo de espera)**

- Verifique se o “Temp. Desligar” está activado, ou confirme a definição “Duração” do “Temp. Ligar” (página 30).
- O televisor entra automaticamente no modo de espera, se permanecer inactivo e não receber nenhum sinal no modo de TV, durante 10 minutos.

### **O televisor liga automaticamente**

- Verifique se o “Temp. Ligar” está activado (página 30).

### **Algumas fontes de entrada não podem ser seleccionadas**

- Selecciona “Tomada AV” e cancele “Saltar” da fonte de entrada (página 29).

### **O telecomando não funciona**

- Substitua as pilhas.

### **Aparece no ecrã a mensagem “Modo de Expositor: Activado”**

- Selecciona “Repor Tudo” no menu “Configurar” (página 31).

### **O equipamento HDMI não aparece na “Lista Dispositivos HDMI”**

- Verifique se o seu equipamento é compatível com equipamento de controlo HDMI.

### **Nem todos os canais estão sintonizados**

- Verifique a informação de fornecedor de cabo no website de suporte.  
<http://support.sony-europe.com/TV/DVBC/>



**KDL-46V3000**  
**KDL-40V3000**

<http://www.sony.net/>

Printed in Spain

3-272-357-21(1)