



Bedienungsanleitung
Mode d'emploi
Istruzioni Per L'uso



Sawrio 

HDMITM
HIGH-DEFINITION MULTIMEDIA INTERFACE



Inhaltsverzeichnis

Sicherheitsvorkehrungen.....	1
Stromquelle.....	1
Aufstellen des TV-Gerätes.....	1
Netz kabel und Stecker.....	2
Einleitung.....	2
Bestimmungsgemäßer Betrieb.....	2
Vorbereitung.....	2
Symbole in dieser Bedienungsanleitung.....	3
Wichtige Sicherheitshinweise.....	3
Servicearbeiten.....	4
Außer Betrieb nehmen und lagern.....	5
Umweltinformationen.....	5
Lieferumfang.....	6
Zubehör im Lieferumfang.....	7
TV - Eigenschaften.....	7
DVD-Eigenschaften.....	7
Anzeigen des TV.....	7
TV-Bedientasten & Betrieb.....	8
Bedienung mit den Tasten der Fernbedienung... ..	8
Eingangsauswahl.....	8
Kanäle wechseln und Lautstärke ändern.....	8
DVD-Steuertasten.....	8
Ansicht der Fernbedienung.....	9
Ansicht der Fernbedienung - DVD.....	10
Einlegen der Batterien in die Fernbedienung.....	12
Netzanschluss & Anschluss an Antenne/Kabel.....	12
Ein-/Ausschalten.....	12
Erste Installation.....	12
Medienwiedergabe über USB-Eingang.....	14
Bildgröße ändern: Bildformate.....	14
Verwendung der Kanalliste.....	15
Kanalliste sortieren.....	15
Menü-Eigenschaften und -Funktionen.....	16-17-18
DVD-MODUS.....	19
Eine DVD ansehen.....	19
DVD-Modus-Konfiguration.....	20
Elektronischer Programmführer (EPG).....	23
Teletext.....	23
Softwareaktualisierung.....	23
Tipps zur Fehlersuche und -behebung.....	24
Typische Anzeigemodi PC.....	25
Im USB-Modus unterstützte Dateiformate.....	26
Technische Daten/Produktdatenblatt.....	26
Hinweis zur Konformität.....	27
Definition der Begriffe.....	27

Sicherheitsvorkehrungen

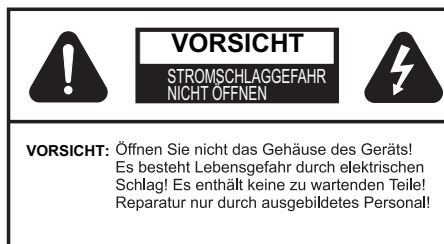

Mit dem Blitzsymbol in dem Dreieck soll der Benutzer vor gefährlicher Hochspannung im Inneren des Gerätes gewarnt werden. Diese kann so hoch sein, dass die Gefahr eines elektrischen Schlages für Personen besteht!

Das Ausrufezeichen in einem gleichseitigen Dreieck soll den Benutzer auf wichtige Bedienungs-, Wartungs- und Reparaturhinweise in den mitgelieferten Dokumenten aufmerksam machen.



Bitte lesen Sie diese Anleitung vollständig vor der Installation oder Inbetriebnahme.



WARNHINWEIS: Lassen Sie niemals Personen (einschließlich Kinder) mit eingeschränkten physischen, sensorischen oder geistigen Fähigkeiten oder mangels Erfahrung und / oder Kenntnisse unbeaufsichtigt elektrische Gerät benutzen!

Kinder können Gefahren nicht richtig erkennen! Das Verschlucken von Batterien kann tödlich sein. Bewahren Sie Batterien stets außer Reichweite von Kindern auf. Wenn eine Batterie verschluckt wurde, sofort einen Arzt aufsuchen. Bewahren Sie die Verpackung, z.B. Folien, außer Reichweite von Kindern auf. Es besteht Erstickungsgefahr.

Stromquelle

- Das Gerät darf nur an einer Netzsteckdose mit 220-240 V Wechselspannung und einer Frequenz von 50 Hz betrieben werden.
- **⚠️ Warnung:** Lassen Sie das TV-Gerät nicht im Standby- oder aktiven Modus, wenn Sie weggehen.

Aufstellen des TV-Gerätes

- Halten Sie um das Fernsehgerät mindestens 10cm Abstand zu Möbeln etc. ein, um eine ausreichende Luftzirkulation zu gewährleisten.

- Blockieren Sie niemals die Belüftungsöffnungen und -löcher.
- Stellen Sie den Fernseher nicht auf geneigten oder instabilen Flächen. Das Fernsehgerät kann umkippen.
- Um eine Beschädigung des TV-Gerätes zu verhindern, stellen Sie keine Gegenstände auf das Fernsehgerät.
- Verwenden Sie das TV-Gerät nur in gemäßigten Klimazonen.

Netz kabel und Stecker

- Der Stecker des Stromkabels sollte leicht zugänglich sein. Im Falle von Stürmen und Blitzen, wenn man in den Urlaub fährt, oder wenn das Fernsehgerät über einen längeren Zeitraum nicht benutzt wird, trennen Sie dieses vom Netz.
- Der Netzstecker wird verwendet, um das TV-Gerät vom Netz zu trennen und muss daher stets gut zugänglich sein.
- Stellen Sie keine Gegenstände auf das Netzkabel (weder das Gerät selbst, noch Möbel usw.) und klemmen Sie das Kabel nicht ein.
- Handhaben Sie das Netzkabel immer am Stecker, trennen Sie das TV-Gerät nicht durch Ziehen des Netzsteckers vom Netz.
- Berühren Sie niemals das Netzkabel / den Stecker mit nassen Händen, da dies einen Kurzschluss oder elektrischen Schlag verursachen kann.
- Machen Sie niemals Knoten in das Netzkabel, und binden Sie es nie mit anderen Kabeln zusammen.
- Das Netzkabel muss so verlegt werden, dass niemand auf das Kabel treten kann.
- Beschädigungen am Netzkabel/Netzstecker können zu Bränden oder Stromschlägen führen. Wenn es beschädigt ist, muss es ersetzt werden, jedoch sollte dies nur von qualifiziertem Personal durchgeführt werden.
- Stellen Sie keine mit Flüssigkeit gefüllten Behälter, wie z.B. Blumenvasen auf das Gerät. Meiden Sie Tropf- und Spritzwasser.
- Sollte ein harter Gegenstand auf das Gerät fallen oder Flüssigkeit in das Gerät eindringen, müssen Sie das Gerät ausstecken und durch eine qualifizierte Fachkraft überprüfen lassen, bevor es wieder betrieben werden kann.

Einleitung

Wir danken Ihnen für den Kauf dieses Produkts. Dieses Handbuch führt Sie in die richtige Bedienung Ihres TV-Geräts ein. Lesen Sie die entsprechenden Hinweise in diesem Handbuch, bevor Sie das Gerät in Betrieb nehmen, auch wenn Sie mit dem Gebrauch elektronischer Geräte bereits vertraut sind. Beachten Sie besonders das Kapitel **SICHERHEITSHINWEISE**. Bewahren Sie das Handbuch für die weitere Verwendung gut auf. Geben Sie das Handbuch unbedingt auch weiter, wenn Sie das Gerät verkaufen oder weitergeben.

Bestimmungsgemäßer Betrieb

Dieses Gerät dient zum Empfang und zur Anzeige von TV-Programmen. Die verschiedenen Anschlussmöglichkeiten ermöglichen eine Erweiterung der Empfangs- und Anzeigequellen durch diverse externe Geräte. Dieses Gerät ist nur für den Betrieb in trockenen Innenräumen geeignet. Das Gerät dient ausschließlich dem privaten Gebrauch und darf nicht für industrielle oder gewerbliche Zwecke verwendet werden. Wir lehnen prinzipiell jegliche Haftung ab, wenn das Gerät nicht bestimmungsgemäß verwendet wird oder unerlaubte Änderungen daran vorgenommen wurden. Ein Betrieb des LED-TV-Geräts unter extremen Umgebungsbedingungen kann zur Beschädigung des Geräts führen.

Vorbereitung

Halten Sie zur Gewährleistung einer angemessenen Luftzirkulation rund um das Fernsehgerät einen Freiraum von mindestens 10 cm ein. Verwenden Sie dieses Gerät nur in gemäßigtem Klima.

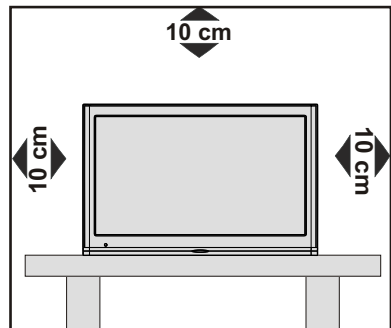

Symbole in dieser Bedienungsanleitung

Folgende Symbole werden in der Bedienungsanleitung als Markierung für Einschränkungen und Vorsichtsmaßnahmen sowie Sicherheitshinweise verwendet. Bitte beachten Sie solche Hinweise aus Gründen der Sicherheit.

WARNUNG

Wenn Sie eine so gekennzeichnete Warnung nicht beachten, können ernsthafte Verletzungen oder Tod die Folge sein. Bitte beachten Sie diese Warnungen unbedingt, um den sicheren Betrieb zu gewährleisten.

GEFAHR ELEKTRISCHER SCHLÄGE!

Mit dem Blitzsymbol in dem Dreieck soll der Benutzer vor gefährlicher Hochspannung im Inneren des Gerätes gewarnt werden. Diese kann so hoch sein, dass die Gefahr eines elektrischen Schlages für Personen besteht!

VORSICHT

So wird eine Vorsichtsmaßnahme gekennzeichnet, die Sie ergreifen oder beachten sollten, damit Sie sich nicht verletzen oder Sachschaden entsteht. Bitte beachten Sie diese Hinweise unbedingt, um den sicheren Betrieb zu gewährleisten.

WICHTIG

So werden Warnungen zur Bedienung und Einschränkungen angezeigt. Bitte lesen Sie diese Hinweise unbedingt, damit Sie das System richtig bedienen und Beschädigungen vermeiden.

HINWEIS

So sind Hinweise zur Bedienung und zusätzliche Erläuterungen gekennzeichnet. Das Beachten solcher Hinweise ist empfehlenswert, damit die Funktionen optimal genutzt werden können.

Wichtige Sicherheitshinweise

Lesen Sie zu Ihrer eigenen Sicherheit die folgenden Sicherheitshinweise sorgfältig durch.

Elektrische Geräte nicht in Kinderhand

WARNUNG:

Lassen Sie Personen (einschließlich Kinder) mit eingeschränkten physischen, sensorischen oder geistigen Fähigkeiten oder mangels Erfahrung und/oder mangels Wissen niemals unbeaufsichtigt ein Elektrogerät verwenden!

Kinder können mögliche Gefahren nicht richtig erkennen! Das Verschlucken von Batterien oder Akkus kann lebensgefährlich sein. Bewahren Sie Batterien stets für kleine Kinder unerschbar

auf. Wird eine Batterie verschluckt, müssen Sie sofort ärztliche Hilfe suchen. Bewahren Sie auch Verpackungsfolien für Kinder unerschbar auf. Es besteht Erstickungsgefahr.

Netzkabel

Stellen Sie keine Gegenstände auf das Netzkabel (weder das Gerät selbst, noch Möbel usw.) und klemmen Sie das Kabel nicht ein. Das Netzkabel darf nur am Stecker gehandhabt werden. Trennen Sie das Gerät niemals durch Ziehen am Kabel vom Netz und berühren Sie das Netzkabel niemals mit nassen Händen, da dies zu einem Kurzschluss oder zu einem Stromschlag führen kann. Machen Sie niemals Knoten in das Kabel, und binden Sie es nie mit anderen Kabeln zusammen. Das Netzkabel muss so verlegt werden, dass niemand auf das Kabel treten kann. Beschädigungen am Netzkabel können zu Bränden oder Stromschlägen führen. Wenn das Netzkabel beschädigt ist und ausgetauscht werden muss, darf dies nur durch qualifizierte Personen erfolgen.

Feuchtigkeit und Wasser

Verwenden Sie dieses Gerät nicht in feuchter oder dunstiger Umgebung. Achten Sie darauf, dass dieses Gerät niemals Regen oder Wasser ausgesetzt ist. Meiden Sie Tropf- und Spritzwasser, da dies zu einem Kurzschluss, Stromschlag oder Defekt des Gerätes führen kann.



Sollte ein harter Gegenstand auf das Gerät fallen oder Flüssigkeit in das Gerät eindringen, müssen Sie das Gerät vom Netz trennen und durch eine qualifizierte Fachkraft überprüfen lassen, bevor es wieder betrieben werden kann

Servicearbeiten

Überlassen Sie alle Wartungsarbeiten dem qualifizierten Kundendienstpersonal. Öffnen Sie das Gehäuse nicht selbst, da dies einen elektrischen Schlag nach sich ziehen kann.

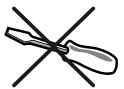

Kopfhörer-Lautstärke

- Zu hoher Schalldruck oder zu hohe Lautstärken von Kopf- oder Ohrhörern können zu Gehörschäden führen.



Batterien

⚠ VORSICHT: Legen Sie Batterien stets polrichtig ein. Versuchen Sie Batterien nicht wieder aufzuladen und werfen Sie sie unter keinen Umständen ins Feuer. Explosionsgefahr!

Wandmontage (optional)

• Um Verletzungen zu vermeiden, muss dieses Fernsehen in Übereinstimmung mit den Installationsanweisungen sicher an der Wand befestigt werden (wenn diese Option verfügbar ist).

Ersatzteile

Falls Ihr Gerät ein Ersatzteil benötigt, stellen Sie sicher, dass die Person, die die Reparatur vornimmt, Teile verwendet, die vom Hersteller spezifiziert wurden oder die gleiche Spezifikation haben wie das Originalteil. Nicht zugelassene Ersatzteile könnten Brand, elektrische Schläge oder andere Gefahren verursachen.

Reinigung

Ziehen Sie vor der Reinigung des Gerätes den Netzstecker aus der Steckdose. Verwenden Sie keine flüssigen oder Sprühreiniger. Benutzen Sie ein weiches und trockenes Tuch, da sonst das Gerät beschädigt werden könnte.



Gewitter

Trennen Sie das Netzkabel von der Steckdose und ziehen Sie das Antennenkabel ab, falls es Sturm oder Gewitter gibt oder das Gerät längere Zeit nicht benutzt wird (z. B., wenn Sie in den Urlaub fahren), da sonst das Gerät beschädigt werden könnte.



Hitze und offenes Feuer

Das Gerät darf weder offenem Feuer noch anderen Quellen intensiver Hitzestrahlung, wie elektrischen Radiatoren, ausgesetzt werden. Kerzen und andere offene Flammen müssen zu jeder Zeit von diesem Produkt ferngehalten werden, um das Ausbreiten von Feuer zu verhindern. Batterien dürfen niemals zu großer Hitze wie direkter Sonneneinstrahlung, Feuer o. ä. ausgesetzt werden.



Belüftung

Die Schlitze und Öffnungen des Empfängers dienen der Belüftung und sollen einen reibungslosen Betrieb gewährleisten. Um eine Überhitzung zu vermeiden, sollten diese Öffnungen niemals blockiert oder abgedeckt werden, da sonst das Gerät beschädigt werden könnte.

Standby / Netzschalter

⚠ VORSICHT: Lassen Sie das TV-Gerät nicht im Standby- oder aktiven Modus, wenn Sie für längerer Zeit ausser Haus sind.

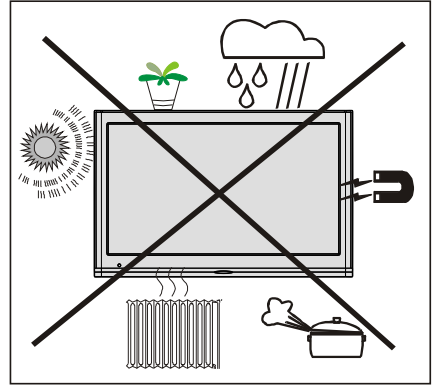

Mit dem Netzschalter kann das Gerät nicht vollständig vom Netz getrennt werden. Außerdem verbraucht das Gerät auch im Standby-Betrieb Strom. Um das Gerät vollständig vom Netz zu trennen, muss der Netzstecker aus der Steckdose gezogen werden. Aus diesem Grund muss das Gerät so aufgestellt werden, dass der ungehinderte Zugang zur Steckdose garantiert ist, damit im Notfall der Netzstecker sofort gezogen werden kann. Um Brandgefahr auszuschließen, sollte das Netzkabel bei längerer Nichtverwendung des Gerätes, zum Beispiel im Urlaub, unbedingt von der Steckdose getrennt werden.

Trennen des Gerätes vom Netz

Der Netzstecker wird verwendet, um das TV-Gerät vom Netz zu trennen und muss daher stets gut zugänglich sein.

LCD-Bildschirm

Das LCD-Panel ist ein Hochtechnologieprodukt mit mehreren Millionen Dünnschicht-Transistoren, die selbst feine Bilddetails auflösen. Gelegentlich können einige inaktive Pixel als unveränderlich blaue, grüne oder rote Punkte erscheinen. Wir möchten ausdrücklich darauf hinweisen, dass dies die Leistung oder Funktionsfähigkeit Ihres Produkts aber in keiner Weise beeinträchtigt.

Servicearbeiten

• **⚠ Warnung:** Risiko von Strahlenbelastung durch Klasse 1/Klasse 3b sichtbare und unsichtbare Laserstrahlen. **Öffnen Sie den Fernseher nicht und schauen Sie nicht direkt in den Laserstrahl.**

CLASS 1 LASER PRODUCT

⚠ Warnung: Gefahr durch Stromschlag versuchen Sie **nicht** das TV-Gerät selbst zu reparieren, warten oder zu modifizieren. Kontaktieren Sie den Hersteller oder deren autorisierten Service-Agenten.

Entsorgung

- Hinweise zur Entsorgung:

Verpackung und Verpackungshilfen sind recyclebar und sollten grundsätzlich wiederverwertet werden. Verpackungsmaterial, wie z.B. Plastiktüten, darf nicht in die Reichweite von Kindern gelangen. Batterien, auch solche die frei von Schwermetallen sind, dürfen nicht mit dem normalen Haushaltsmüll entsorgt werden.

Bitte entsorgen Sie gebrauchte Batterien auf umweltgerechte Weise. Erkundigen Sie sich nach den gesetzlichen Vorschriften, die in Ihrem Gebiet gültig sind.

Dieses Symbol auf der Verpackung zeigt an, dass das elektrische oder elektronische Gerät am Ende seiner Lebensdauer getrennt vom normalen Haushaltsmüll entsorgt werden muss. Innerhalb der EU gibt es getrennte Sammel- und Recyclingsysteme. Für weitere Informationen wenden Sie sich bitte an die örtlichen Behörden oder an den Händler, bei dem Sie das Produkt gekauft haben.



Anschluss an ein TV-Verteilersystem (Kabel-TV etc.) über den Tuner

Der Anschluss von Geräten, die über die Netzverbindung oder andere Geräte an die Schutzerdung des Gebäudes angeschlossen sind, über Koaxialkabel an ein TV-Verteilersystem kann unter Umständen eine mögliche Feuergefahr darstellen.

Außer Betrieb nehmen und lagern

Ziehen Sie den Netzstecker aus der Steckdose und verpacken Sie das TV-Gerät in einer geeigneten Kartonage. Entnehmen Sie die Batterien aus der Fernbedienung und packen Sie die Fernbedienung zum TV-Gerät.

HINWEIS: Das TV-Gerät sollte in einem trockenen und staubfreien Raum gelagert werden.

Umweltinformationen

Dieses TV-Gerät wurde so konstruiert, dass es die Umwelt schützt und weniger Energie verbraucht. Sie können helfen, die Umwelt zu schonen, und gleichzeitig Geld sparen, indem Sie die Energiesparfunktion des TV-Geräts verwenden. Um den Energieverbrauch zu senken, gehen Sie wie folgt vor:

Sie können die Einstellung Energiesparmodus im Menü Bildeinstellungen verwenden. Wenn Sie den Energiesparmodus auf **Eco** schalten, schaltet das TV-Gerät auf Energiesparen. Der Luminanzpegel des TV-Geräts wird auf den optimalen Wert abgesenkt. Beachten Sie bitte, dass einige Bildeinstellungen nicht verfügbar sind, wenn das TV-Gerät im Energiesparmodus ist.

Energiesparmodus

Eco

Wenn das Bild als Aus gewählt ist, wird die **“Der Bildschirm wird sich in 15 Sekunden ausschalten.”** Meldung auf dem Bildschirm angezeigt. Wählen Sie WEITER und drücken Sie OK, um fortzufahren. Der Bildschirm wird in 15 Sekunden ausgeschaltet. Wenn Sie den Energiesparmodus deaktivieren, der Bild-Modus wird automatisch auf Dynamic eingestellt.

Schalten Sie das Gerät aus oder ziehen Sie den Netzstecker, wenn das TV-Gerät nicht verwendet wird. Dies wird auch den Energieverbrauch reduzieren.

Trennen Sie das Gerät vom Netz, wenn Sie für längere Zeit Ihr Heim verlassen.

Um Ihren jährlichen Energieverbrauch zu senken, empfehlen wir aber, den Energiesparmodus zu verwenden. Wir empfehlen daher auch, das TV-Gerät vom Netz trennen, um Energie zu sparen, wenn Sie es nicht verwenden.

Lieferumfang

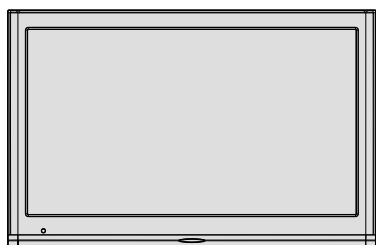

LCD-LED-Backlight-TV



Fernbedienung

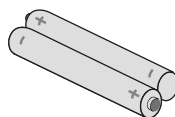

Batterien: 2 x AAA



Bedienungsanleitung



HINWEIS: Prüfen Sie den Lieferumfang direkt nach dem Erwerb. Stellen Sie sicher, dass alle Zubehörteile enthalten sind.

Zubehör im Lieferumfang

Fernbedienung

Batterien : 2 x AAA

Bedienungsanleitung

TV - Eigenschaften

- Integrierter Kombituner für HD-DVB-T/-C und Kabel.
- HDMI-Anschlüsse für Digital-Video und -Audio sind vorhanden.
- USB-Eingang.
- 1.000 Programme.
- OSD-Menüsystem.
- SCART-Buchse für den Anschluss externer Geräte.
- Stereo-Audiosystem.
- Teletext, FasText, TOPtext.
- Kopfhöreranschluss.
- Autoprogrammierung.
- Manuelle Sendersuche (vorwärts und rückwärts).
- Automatische Abschaltung nach bis zu sechs Stunden.
- Ausschalttimer.
- Kindersicherung.
- Automatische Stummschaltung, wenn keine Übertragung stattfindet.
- AVL (Automatische Tonbegrenzung).
- PLL (Frequenzsuche).
- PC-Eingang.
- Bild-Aus-Funktion.

DVD-Eigenschaften

- DVD /CD / CD-R / CD-RW / MP3 / JPEG / MPEG / Wiedergabe.
- NTSC/PA-Wiedergabe (je nach Inhalt der CD).
- Unterstützung von bis zu 8 Sprachen (je nach Inhalt der Disc).
- Unterstützung von Untertiteln in bis zu 32 Sprachen (je nach Inhalt der Disc).
- Unterstützung von bis zu 9 verschiedenen Anzeigewinkeln (je nach Inhalt der Disc).
- Jugendschutzfunktion mit 8 verschiedenen Stufen.

- Schneller Vorlauf und Rücklauf in 5 verschiedenen Geschwindigkeiten: 2x, 4x, 8x, 16x, 32x.
- Zeitlupenwiedergabe in 4 verschiedenen Geschwindigkeiten: 1/2x, 1/4x, 1/8x, 1/16x vorwärts.
- Einzelbild-Weiterschaltung vorwärts.
- Wiederholfunktionen
- Koaxialer Audioausgang.
- Kopierte Discs sind unter Umständen nicht kompatibel.

Anzeigen des TV



Standby-LED

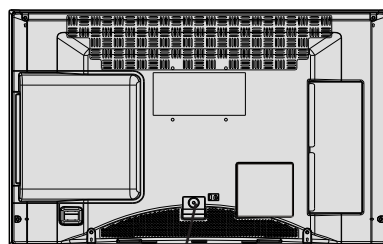

Netzanschlusskabel

TV-Bedientasten & Betrieb

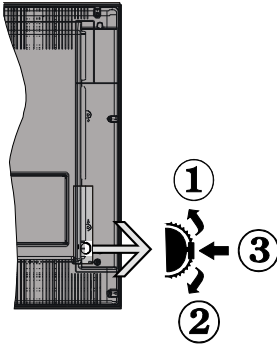

1. **Nach oben**

2. **Nach unten**

3. **Programm/Lautstärke/AV/Standby-Schalter**

Multifunktionschalter für Kanalumschaltung, Eingangswahl oder Lautstärkeeinstellung.

Durch Kippen nach oben (+) bzw. unten (-) werden die Einstellungen vorgenommen. Durch kurzes Drücken des Schalters wird innerhalb der Funktionen gewechselt.

1x drücken: Quellenliste

2x drücken: Lautstärke

3x drücken: Programmänderungen

Langes Drücken schaltet das Gerät in den Standby-Modus bzw. in den Betriebsmodus.

Bedienung mit den Tasten der Fernbedienung

Drücken Sie die Taste **MENU** auf der Fernbedienung, um den Hauptmenübildschirm aufzurufen. Verwenden Sie die Navigationstasten Links oder Rechts, um eine Menü-Registerkarte zu wählen und drücken Sie OK, um diese aufzurufen. Wählen Sie mit den Tasten Links/Rechts/Auf/Ab eine Option zur Einstellung aus. Drücken Sie auf die Taste **BACK** oder **MENU** um ein Menü-Bildschirm zu verlassen.

Eingangsauswahl

Wenn Sie externe Geräte an Ihr TV angeschlossen haben, können Sie dieses auf unterschiedliche Eingabequellen schalten. Drücken Sie fortlaufend die Taste  auf Ihrer Fernbedienung um eine andere Quelle zu wählen.

Kanäle wechseln und Lautstärke ändern

Sie können mit den Tasten **V+/V-** und **P+/P-** auf der Fernbedienung den Kanal wechseln und die Lautstärke einstellen.

DVD-Steuertasten

A- DVD-Eingabefach

B- Wiedergabe / Pause (▶ / II) taste
Wiedergabe/Pause der Disc. Wenn das DVD-Menü aktiv ist (Wurzelmenü), funktioniert diese Taste als Auswahltaste (wählt die markierte Option des Menüs aus), sofern die Disc dies zulässt.

C- Stop / Auswerfen (■ / ▶) taste
Stopt die Wiedergabe der Disc / Disc auswerfen oder laden



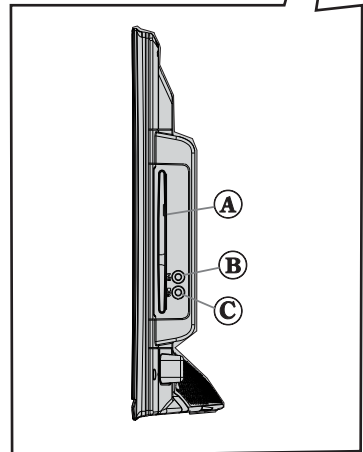

HINWEIS: Sie können eine Disc nicht über die Fernbedienung auswerfen. Zum Auswerfen während der Wiedergabe einer Datei, sollten Sie dreimal die STOP-Taste "■ / ▶" (auf dem TV) drücken.

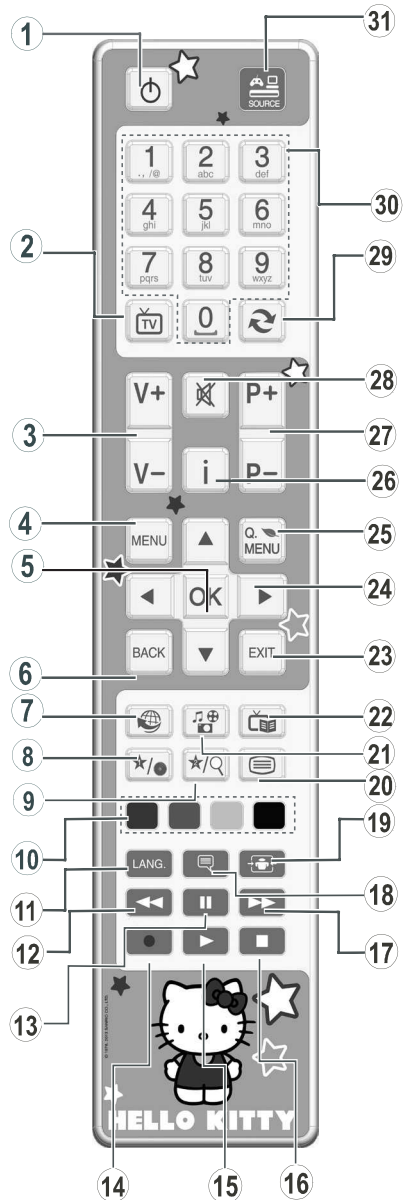

Ansicht der Fernbedienung-TV

1. Standby
2. TV- Kanal liste
3. Lautstärke + / -
4. Menü Ein/Aus
5. OK / Bestätigen/ Halten (im TXT-Modus)
6. Zurück/Return / Indexseite (im TXT-Modus)
7. Keine Funktion
8. My Button 1(*)
9. My Button 2(**)
10. Farbtasten
11. Aktuelle Sprache (bei DVB-Kanälen)/Mono/ Stereo / Dual I-II /
12. Schneller Rücklauf (im Medienbrowser-Modus)
13. Pause (im Medienbrowser-Modus)
14. Keine Funktion
15. Wiedergabe (im Medienbrowser-Modus)
16. Stop (im Medienbrowser-Modus)
17. Schneller Vorlauf
18. Untertitel Ein-Aus
19. Bildgröße / Erweitern (im TXT-Modus)
20. Teletext / Mix
21. Medienbrowser
22. Elektronischer Programmführer (EPG)
23. Verlassen
24. Navigationstasten
25. Menü Ein/Aus
26. Info / Anzeige (im TXT-Modus)
27. Programm weiter / zurück
28. Stummschaltung
29. Vorhergehendes Programm
30. Zifferntasten
31. Quellenauswahl



 **HINWEIS:** Die Reichweite der Fernbedienung beträgt ca. 7 m / 23 ft.

Verwendung von My button 1 (*)

Wenn auf einer gewünschten Quelle, auf einem Kanal oder Link, drücken Sie MY BUTTON 1 für 5 Sekunden, bis die „MY BUTTON ist eingestellt“ Meldung auf dem Bildschirm angezeigt wird. Dies bestätigt, dass das ausgewählte MY BUTTON jetzt mit der gewählten Funktion verbunden ist.

Verwendung von My Button 2 (**)







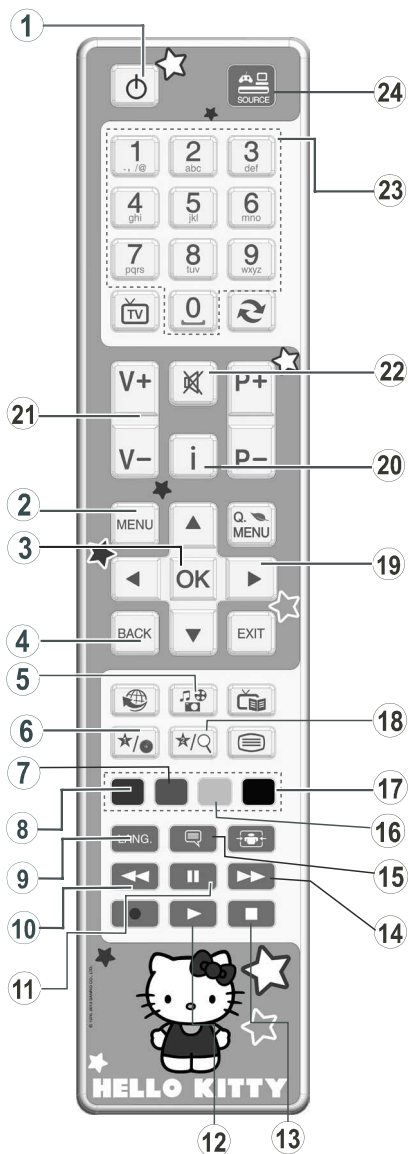



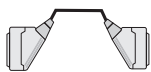





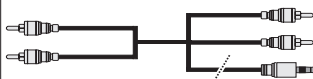





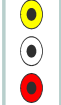

Wenn auf einer gewünschten Quelle, auf einem Kanal oder Link, drücken Sie MY BUTTON 2 für 5 Sekunden, bis die „MY BUTTON ist eingestellt“ Meldung auf dem Bildschirm angezeigt wird. Dies bestätigt, dass das ausgewählte MY BUTTON jetzt mit der gewählten Funktion verbunden ist.

Ansicht der Fernbedienung - DVD

1. Standby
2. Menü
3. OK / Auswählen
4. Zurückkehren
5. Anzeigewinkel
6. Anzeige
7. Wiederholen
8. Zoom
9. Lang
10. Schneller Rücklauf
11. Pause
12. Wiedergabe
13. Stop
14. Schneller Vorlauf
15. Untertitel
16. Stammverzeichnis
17. Titel
18. Source Modus
19. Navigationstasten
20. Info
21. Lautstärke + / -
22. Stummschaltung
23. Zifferntasten
24. Quellenauswahl

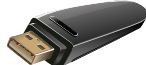
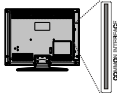

Ansicht der Anschlüsse

Anschluss	Typ	Kabel	Gerät
	Scart-Anschluss (Rückseite)		
	VGA Anschluss (Rückseite)		
SIDE AV 	PC/YPbPr Audio Anschluss (Seite)	 Seiten-Audio das YPbPr-Kabel wird nicht mitgeliefert (nicht mitgeliefert)	
	HDMI Anschluss (Rückseite)		
 SPDIF	SPDIF Anschluss (Rückseite)		
SIDE AV 	Seiten-AV Audio / Video Anschluss (Seite)		
KOPFHÖRER  HEADPHONE	Kopfhörer Anschluss (Seite)		
 USB	USB Anschluss (Seite)		
 COMMON INTERFACE	CI+ Anschluss (Seite)		

 **HINWEIS:** Wenn ein externes Gerät über den SCART-Anschluss angeschlossen wird, schaltet das Fernsehen automatisch in den AV-Modus. Wenn Sie gerade DTV-Kanäle (Mpeg4 H.264) empfangen oder im Medienbrowsermodus sind, ist die Ausgabe über die Scart-Buchse nicht verfügbar. Sie dürfen nur dann das CI-Modul einsetzen oder herausnehmen, wenn das TV-Gerät ABGESCHALTET ist. Weitere Informationen über die Einstellungen finden Sie in der Bedienungsanleitung des Moduls. Sie können den VGA-Eingang zum Anschluss eines YPbPr Gerätes verwenden. Um dies zu tun, benötigen Sie einen YPbPr zu PC Kabel (nicht mitgeliefert).

Einlegen der Batterien in die Fernbedienung

1. Nehmen Sie die Abdeckung an der Rückseite der Fernbedienung vorsichtig ab.
2. Legen Sie zwei Batterien vom Typ AAA ein. Achten Sie auf die Polarität (Pole + und - der Batterien).
3. Setzen Sie die Abdeckung wieder ein.



Netzanschluss & Anschluss an Antenne/Kabel

WICHTIG: Das Gerät ist nur für den Betrieb mit 220-240V Wechselspannung bei einer Frequenz von 50 Hz ausgelegt. Geben Sie Ihrem Gerät nach dem Auspacken genug Zeit, sich der Raumtemperatur der Umgebung anzupassen, bevor Sie es einstecken. Stecken Sie das Netzkabel in eine Netzsteckdose.

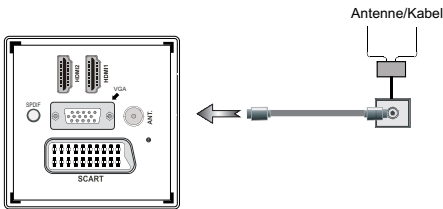

Ein-/Ausschalten

Schalten Sie das TV-Gerät ein.

Mit Netzkabel an den Netzstecker angeschlossen, ist das TV-Gerät im 'Standby' Modus.

Um das TV-Gerät aus dem Standby einzuschalten,

Drücken Sie die " " Taste und das TV-Gerät schaltet in den Standby-Modus. Die Standby-LED leuchtet auf.

Um das TV-Gerät aus dem Standby einzuschalten,

a. Drücken Sie die Taste " " , **P+** / **P-** oder eine Zifferntaste auf der Fernbedienung.

b. Drücken Sie die Mitte der " " Taste am Fernseher.

In beiden Fällen schaltet sich das TV-Gerät ein.

Ein-/Ausschalten des TV-Geräts

Drücken Sie die Taste " " auf der Fernbedienung oder die Standby-Taste " " TV-Gerät. Das Gerät schaltet dann in den Standby-Modus.

Um das TV-Gerät ganz abzuschalten, ziehen Sie den Netzstecker aus der Steckdose.

Hinweis: Wenn das TV-Gerät in den Standby-Modus geschaltet wird, kann die LED blinken, um anzuzeigen, dass bestimmte Funktionen wie die Standby-Suche, Download über Antenne oder ein Timer aktiv sind. Die LED kann auch blinken, wenn Sie das TV-Gerät aus dem Standby-Modus einschalten.

Erste Installation

Nach dem ersten Anschalten, erscheint das "Sprachauswahl"-Menü. Es erscheint die Mitteilung "Willkommen. Bitte wählen Sie Ihre Sprache aus!", die nacheinander in allen Sprachen in alphabetischer Reihenfolge eingeblendet wird.



Markieren Sie dann mit den Tasten "▼" oder "▲" eine Sprache und drücken Sie dann die Taste **OK**, um die Sprache auszuwählen, es erscheint der Bildschirm „Erstinstallation“ Benutzen Sie die Tasten "◀" oder "▶" um das gewünschte Land einzustellen und drücken Sie dann die Taste "▼" um den Such-Typ (Optional) auszuwählen.

Wenn Sie die Einstellung abgeschlossen haben, drücken Sie "▼", um die Option Teletextsprache auszuwählen. Wählen Sie die gewünschte Teletextsprache mit den Tasten "◀" oder "▶" aus. Wenn Sie verschlüsselte Kanäle durchsuchen möchten, wählen Sie **Verschlüsselte Kanäle** und setzen Sie es auf **Ja** ein.



Der voreingestellte PIN-Code kann sich je nach dem ausgewählten Land ändern.

Wenn Sie aufgefordert werden, einen PIN-Code für die Anzeige einer Menü-Option einzugeben, verwenden Sie eine der folgenden Codes: 4725, 0000 oder 1234.

Drücken Sie die Taste **OK** auf der Fernbedienung, um fortzufahren. Die folgende Meldung wird auf dem Bildschirm eingeblendet.

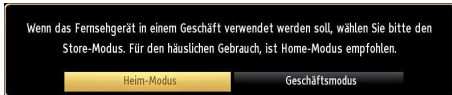

Sie können den Geschäftsmodus (Optional) mit den Tasten “◀” oder “▶” aktivieren. Wenn der Geschäftsmodus (Optional) ausgewählt ist, wird die Geschäftsmodus (Optional)-Option im Menü andere Einstellungen zur Verfügung stehen und Ihre TV-Funktionen werden auf dem oberen Rand des Bildschirms dargestellt. Ein Bestätigungsfenster wird nach der Auswahl des Geschäftsmodus (Optional) angezeigt. Wählen Sie JA, um fortzufahren.

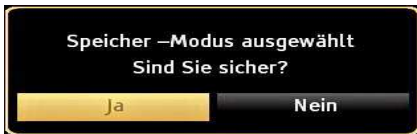

Wenn der Heim-Modus ausgewählt ist, steht der Geschäftsmodus nicht zur Verfügung. Drücken Sie die Taste **OK** auf der Fernbedienung, um fortzufahren. Die folgende Meldung wird auf dem Bildschirm eingeblendet.



Sie müssen ein Such-Typ auswählen um Sender aus der gewünschten Quelle zu speichern.

Antenneninstallation

Wenn Sie die Option **ANTENNE** aus dem Bildschirm **Suchtyp** auswählen, sucht das DTV nach digitalen terrestrischen TV-Sendern.



HINWEIS: Sie können die Taste **MENU** drücken, um abzubrechen.

Wenn alle Kanäle gespeichert sind, wird die Kanalliste auf dem Bildschirm angezeigt. Wenn Sie die Kanäle

nach LCN (*) sortieren wollen, wählen Sie "Ja" und drücken Sie dann **OK**.



Drücken Sie die Taste **OK**, um die Kanalliste zu schließen und fernzusehen.

(*) LCN ist das logische Kanalnummer System, welches verfügbare Sender laut einer erkennbaren Kanal-Sequenz organisiert.

Kabelinstallation

Wenn Sie die **KABEL**-Option auswählen und die Taste **OK** auf der Fernbedienung drücken um fortzufahren, wird die folgende Meldung auf dem Bildschirm eingeblendet:

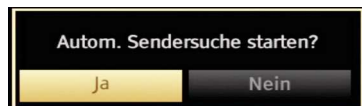

Um fortzufahren, wählen Sie bitte **JA** und drücken Sie die Taste **OK**. Um den Vorgang abzubrechen, wählen Sie **NEIN** und drücken Sie anschließend die Taste **OK**.



In diesem Bildschirm können Sie die Frequenzbereiche wählen. Zum Markieren der Zeilen verwenden Sie die Tasten “▼” oder “▲”.

Sie können auch manuell über die Zifferntasten auf der Fernbedienung einen Frequenzbereich eingeben.

Stellen Sie die gewünschte **Start-** und **Endfrequenz** mit den Zifferntasten auf der Fernbedienung ein.

Danach können Sie das **Suchintervall** auf 8000 kHz oder 1000 kHz einstellen.

Wenn Sie 1000 kHz wählen, führt das TV-Gerät den Suchvorgang detaillierter durch. Die Dauer der Suche verlängert sich dementsprechend. Wenn Sie fertig sind, drücken Sie **OK**, um die automatische Suche zu starten. Das Fernsehgerät wird die verfügbaren Sender suchen und speichern.

Schnell Menü

Das Schnell Menü ermöglicht es Ihnen auf einige Optionen schnell zuzugreifen. Dieses Menü beinhaltet die **Energiesparmodus**, **Bild-Modus**, **Equalizer-Einstellungen**, **Favoriten** und **Ausschalt-Timer** Optionen. Drücken Sie die Taste **Q.MENU** auf der Fernbedienung, um das Schnell Menü einzublenden. Sehen Sie die folgenden Kapiteln für die Details der aufgelisteten Funktionen.



Medienwiedergabe über USB-Eingang

Über die USB-Eingänge am TV-Gerät können Sie eine USB-Festplatte oder einen USB-Speicherstick an das TV-Gerät anschließen. Mit dieser Funktion können Sie auf einem USB-Laufwerk gespeicherte Dateien wiedergeben. Es werden 2,5"- und 3,5"-Laufwerke (Festplatten mit eigener Stromversorgung) unterstützt. **WICHTIG!** Machen Sie gegebenenfalls Kopien Ihrer Daten, bevor Sie die USB Festplatte an das TV-Gerät anschließen, um mögliche Datenverluste zu vermeiden. Der Hersteller übernimmt keinerlei Haftung für beschädigte Daten oder Dateiverluste. Unter Umständen sind bestimmte Arten von USB-Geräten (z. B. MP3-Player) oder USB-Festplattenlaufwerke/-Speichersticks mit diesem TV-Gerät nicht kompatibel. Das Fernsehgerät unterstützt FAT32 und NTFS Formatierung der Festplatte. Hinweis: Beim Formatieren von USB-Festplatten mit 1 TB (Terabyte) Speicher oder mehr können unter Umständen Probleme auftreten.

Schnelles An- und Abstecken von USB-Geräten ist gefährlich. Stecken Sie das Laufwerk nicht mehrmals schnell hintereinander ein- und wieder ab. Dadurch könnten physische Schäden am USB-Player und am USB-Gerät selbst entstehen. Ziehen Sie das USB-Gerät nicht ab, während eine Datei wiedergegeben wird.

Menü Medienbrowser

Sie können auf einer USB-Festplatte gespeicherte Foto-, Musik- und Videodateien wiedergeben, wenn Sie diese an Ihr TV-Gerät anschließen und den Medienbrowser starten. Gehen Sie dazu wie folgt vor: Stecken Sie eine USB-Festplatte in den Port am Seitenteil des TV-Gerätes ein.

Sie können ein USB-Gerät an Ihr TV-Gerät anstecken. Wenn beide USB-Geräte Musik, Bilder und Videos enthalten, wird der OSD-Auswahlbildschirm angezeigt. Das erste an das TV-Gerät angeschlossene USB-Gerät wird dabei als USB-Laufwerk 1 bezeichnet. Wählen Sie mit den Tasten "▼" oder "▲" und OK ein Gerät aus und drücken Sie OK.

Drücken Sie die Taste **MENU** und wählen Sie mit den Tasten **Links/Rechts** und **OK** die Registerkarte Medienbrowser. Die Optionen des Medienbrowsers werden angezeigt. Sie können den entsprechenden Inhalt anzeigen, indem Sie eine der Registerkarten Video, Musik oder Bild wählen. Für die Wiedergabefunktionen beachten Sie die Tastenangaben unter dem jeweiligen Bildschirmenü.

Sie können Ihre Einstellungen für den Medienbrowser mit dem Dialog Einstellungen anpassen.

Bildgröße ändern: Bildformate

Je nach empfangenem Signal können Sendungen in unterschiedlichen Bildformaten angezeigt werden. Sie können das Bildseitenverhältnis (Bildformat) des TV ändern, um das Bild in unterschiedlichen Zoommodi anzusehen. Drücken Sie mehrmals die Taste "⏏", um die Bildgröße zu ändern. *Sie können den Bildschirminhalt nach oben oder unten verschieben, indem Sie die Tasten "▼" oder "▲" drücken, während als **Bildformat, 14:9, Kino** oder **Untertitel** ausgewählt ist.*

Verwendung der Kanalliste



Das TV-Gerät sortiert alle gespeicherten Sender in der Kanalliste. Sie können mit Hilfe der Kanallistenoptionen diese Kanalliste bearbeiten, Favoriten oder aktive Sender festlegen. Drücken Sie die Taste **MENU**, um in das Hauptmenü zu gelangen. Wählen Sie die Option Kanalliste mit den Tasten **Links** oder **Rechts** aus. Drücken Sie **OK**, um den Menüinhalt anzuzeigen. Wählen Sie **Kanalliste bearbeiten**, um alle gespeicherten Kanäle zu verwalten. Wählen Sie mit den Tasten **Auf** oder **Ab** und **OK** die Option **Kanalliste bearbeiten** aus. Drücken Sie die Taste **Auf** oder **Ab**, um den Kanal zur Bearbeitung auszuwählen. Drücken Sie die Tasten **Links** oder **Rechts**, um eine Funktion im Kanallisten-Menü auszuwählen. Verwenden Sie die Tasten **P+/P-**, um eine Seite nach oben oder unten zu blättern. Drücken Sie die Taste **MENU**, um abzubrechen.

Kanalliste sortieren

Sie können die Sender auswählen, die in der Kanalliste aufgelistet werden. Um bestimmte Sendertypen anzuzeigen, sollten Sie die Einstellung Aktive Kanalliste verwenden. Wählen Sie die Option Aktive Kanalliste mit den Tasten "**▼**" / "**▲**" aus dem Kanallistenmenü. Drücken Sie die Taste **OK**, um fortzusetzen. Wählen Sie Option Sendertyp mit den Tasten "**◀**" oder "**▶**" and **OK** aus der Liste.

Menü-Eigenschaften und -Funktionen

Inhalt des Bildmenüs	
Modus	Je nach Ihren Wünschen können Sie die entsprechende Modus Option einstellen. Der Bildmodus kann auf eine der folgenden Optionen eingestellt werden. Kino, Spiel, Dynamisch und Natürlich.
Kontrast	Stellt den Kontrastwert des Bildschirms ein.
Helligkeit	Stellt die Helligkeit des Bildschirms ein.
Schärfe	Stellt die Schärfe der am Bildschirm dargestellten Objekte ein.
Farbe	Stellt die Farbsättigung ein.
Energiesparmodus	Um den Energiesparmodus auf Öko, Bild-Aus oder Deaktiviert einzustellen. Für weitere Informationen über den Energiesparmodus, siehe Abschnitt „Umweltinformationen“ in dieser Anleitung.
Hintergrundbeleuchtung (optional)	Diese Einstellung steuert die Hintergrundbeleuchtung. Sie kann auf Maximal, Minimal, Mittel und Sparmodus eingestellt werden. <i>Die Option Hintergrundbeleuchtung ist nicht sichtbar, wenn der Energiesparmodus EIN ist. Die Hintergrundbeleuchtung kann nicht verwendet werden, wenn der VGA- oder Medienbrowser-Modus aktiv ist oder der Bildmodus auf Spiel eingestellt ist.</i>
Rauschunterdrückung	Wenn das Übertragungssignal schwach oder verrauscht ist, können Sie mit der Option Rauschreduktion das Bildrauschen verringern. Die Rauschreduktion kann auf eine von drei Optionen eingestellt werden. Niedrig, Mittel, Hoch oder Aus.
Erweiterte Einstellungen	
Dynamischer Kontrast:	Sie können die Kontraststärke verändern, indem Sie die Funktion Dynamischer Kontrast verwenden. Die Funktion Dynamischer Kontrast kann auf eine dieser Optionen eingestellt werden. Niedrig, Mittel, Hoch oder Aus.
Farbtemperatur	Stellt die gewünschte Farbtemperatur ein.
Bildzoom	Stellt die Bildgröße auf Auto,16:9, Untertitel,14:9, 14:9 Zoom, 4:3 oder Kino. Auto (nur im Scart-Modus mit SCART PIN8 Hochspannungs- / Niederspannungsschaltung verfügbar).
HDMI True Black (optional):	Diese Option ist nur bei Signalen über HDMI verfügbar. Sie können diese Funktion verwenden, um das Schwarz der Bilder zu verstärken.
Filmmodus (optional)	Filme werden mit einer anderen Zahl von Einzelbildern pro Sekunde aufgenommen als normale Fernsehprogramme. Schalten Sie diese Funktion ein, wenn Sie sich Filme ansehen, um die Szenen mit schnellen Bewegungen besser sehen zu können.
Hautton	Stellt den gewünschten Hautton ein.
Farbverschiebung	Stellt die gewünschte Farbverschiebung ein.
RGB Gain	Drücken Sie die OK-Taste, um die Einstellungen zu bearbeiten. Die Farbtemperaturwerte können Sie über die Funktion "RGB-Gain" einstellen.
Zurücksetzen	Setzt die Bildeinstellungen auf die Werksteinstellungen zurück.
Autoposition (in PC mode)	Optimiert die Anzeige automatisch. Drücken Sie OK, um die Optimierung durchzuführen.
Bildlage H (im PC-Modus)	Mit dieser Option können Sie das Bild auf die rechte oder linke Seite des Bildschirms verschieben.
Bildlage V (im PC-Modus)	Mit dieser Option können Sie das Bild zum oberen oder unteren Rand des Bildschirms verschieben.
Pixelfrequenz (im PC-Modus)	Die Einstellung Pixelfrequenz korrigiert Störungen, die als vertikale Streifen bei pixelintensiven Darstellungen wie Tabellen oder Absätzen in kleinen Schriftarten auftreten.
Phasenlage (im PC-Modus)	Abhängig von der Auflösung und Abtastfrequenz, die Sie in das TV-Gerät einspeisen, kann es zu einem schmutzigen oder gestörten Bild auf dem Bildschirm kommen. In diesem Fall können Sie mit dieser Option durch mehrmalige Versuche ein klareres Bild erhalten.
<i>Einige Menüpunkte sind während der Nutzung im VGA Modus nicht verfügbar. Dafür werden zusätzliche VGA Optionen eingeblendet.</i>	

Menü-Eigenschaften und -Funktionen

Inhalt Tonmenü	
Lautstärke	Stellt die Lautstärke ein.
Equalizer:	Im Equalizer-Menü kann die Voreinstellung auf Musik, Film, Sprache, Flat, Klassik und Benutzer eingestellt werden. Drücken Sie die Taste MENU , um zum vorhergehenden Menü zurückzukehren. <i>Die Einstellungen des Menüs Equalizer können nur dann geändert werden, wenn Benutzer als der Equalizermodus eingestellt ist.</i>
Balance	Mit dieser Einstellung wird die Balance zwischen rechtem und linkem Lautsprecher eingestellt.
Kopfhörer	Stellt die Lautstärke für den Kopfhörer ein.
Audiomodus	Sie können zwischen den Modi Mono, Stereo, Dual-I oder Dual-II wählen, jedoch nur, wenn der gewählte Kanal die Optionen unterstützt.
AVL	Die Funktion Automatische Lautstärkebegrenzung (AVL) stellt den Klang so ein, dass beim Umschalten zwischen Kanälen mit unterschiedlicher Lautstärke die Lautstärke gleich bleibt (zum Beispiel ist die Lautstärke von Werbesendungen oft höher als die von anderen Programmen).
Dynamic Bass (optional)	Aktiviert oder deaktiviert die Dynamic Bass.
Digitaler Ausgang	Stellt den Audiotyp für den Digitalausgang ein.
Installation und neue Sendersuche Inhaltsverzeichnis	
Automatische Kanalsuche (Retune)	Zeigt die Optionen für die automatische Kanalsuche an. Digitale Antenne: Sucht und speichert DVB-T Sender. Digitalkabel: Sucht und speichert DVB-C Sender. Analog: Sucht und speichert analoge Sender. Digitale Antenne & Analog: Sucht und speichert analoge und digitale Antennen Sender. Digitalkabel & Analog: Sucht und speichert digitale und analoge Kabelsender..
Manuelle Kanalsuche	Diese Funktion wird zur direkten Eingabe von Sendern verwendet.
Netzwerk Kanalsuche	Sucht nach zusammenhängenden Kanälen in der Fernsehübertragung.
Analoge Feineinstellung	Verwenden Sie diese Einstellung für die Feineinstellung von analogen Kanälen. Diese Funktion ist nicht verfügbar, wenn keine analogen Kanäle gespeichert sind.
Erste Installation	Löscht alle gespeicherten Kanäle und Einstellungen, setzt das TV-Gerät auf die Werkseinstellungen zurück und beginnt die Erstinstallation. Für mehr Informationen zu diesem Vorgang, können Sie die Anweisungen im Abschnitt Erstinstallation verfolgen.

Menü-Eigenschaften und -Funktionen

Inhalt Menü Einstellungen

Conditional Access	Einstellen des CA Moduls, falls vorhanden.
Sprache	Legt die Spracheinstellungen fest.
Jugendschutz	Legt die Jugendschutzeinstellungen fest. Der voreingestellte PIN-Code kann sich je nach dem ausgewählten Land ändern. Wenn Sie aufgefordert werden, einen PIN-Code für die Anzeige einer Menü-Option einzugeben, verwenden Sie eine der folgenden Codes: 4725, 0000 oder 1234.
Timer	Legt die Timer für gewählte Programme fest.
Datum/Zeit	Stellt Datum und Zeit ein. Hinweis: Das TV-Gerät kann Datum und Zeit im Digitalen Betrieb automatisch einstellen. Sollten Sie nur ein analoges Signal empfangen müssen Sie die Datums und Zeiteinstellung im Menü (Datum/Uhrzeit) manuell ändern.
Quellen	Aktiviert oder deaktiviert die gewünschten Quellenoptionen.
Andere Einstellungen: Zeigt weitere Einstellungsoptionen für das TV-Gerät an.	
Menü Zeitlimit	Ändert die Anzeigezeit für den Menübildschirm.
Verschlüsselte Kanäle suchen	Wenn diese Einstellung gesetzt ist, werden beim Suchvorgang auch die verschlüsselten Kanäle gesucht. Wird die Funktion manuell auf Aus gesetzt, werden bei der automatischen oder manuellen Suche keine verschlüsselten Kanäle berücksichtigt.
Blauer Hintergrund	Aktiviert oder deaktiviert den blauen Hintergrund bei schwachem oder fehlendem Signal.
Softwareaktualisierung	Um sicherzustellen, dass Ihr TV-Gerät stets auf dem aktuellen Stand ist, müssen Sie diese Einstellung verwenden. Damit es richtig funktioniert, muss das TV-Gerät im Standby-Modus sein.
Software-Version	Zeigt die Version der Anwendung an.
Hörgeschädigte	Wenn der Programmanbieter spezielle Audiosignale überträgt, können Sie diese Einstellung auf Ein setzen, um solche Signale zu empfangen.
Audio-Beschreibung	Bei der Bildbeschreibung handelt es sich um eine zusätzliche Audiospur für blinde und sehbehinderte Konsumenten von visuellen Medien wie Filmen und Fernsehen. Sie können diese Funktion nur verwenden, wenn der Sender die zusätzliche Audiospur unterstützt.
TV-Autoabschaltung	Hier können Sie den Zeitwert für die automatische Abschaltung einstellen. Ist dieser Wert erreicht und es wird kein Steuerbefehl an das TV-Gerät übertragen, schaltet sich das TV-Gerät ab.
Geschäftsmodus (optional)	Wenn Sie das TV-Gerät in einem Geschäft ausstellen, können Sie diesen Modus aktivieren. Während der Geschäftsmodus aktiviert ist, sind einige Optionen nicht verfügbar.
Standby-Suche (optional)	Wenn Sie die Option Standbysuche auf Aus einstellen, ist diese Funktion nicht verfügbar. Um diese zu verwenden, stellen Sie sicher, dass die Option Standbysuche auf Ein gestellt ist. Ist die Standbysuche auf Ein eingestellt, werden verfügbare Sender gesucht, wenn das Gerät im Stand-by Modus ist. Wenn das Gerät neue oder noch nicht vorhandene Sender findet, wird ein Menü eingeblendet, in dem Sie die Änderungen annehmen oder verwerfen können. Nach diesem Vorgang wird die Kanalliste aktualisiert. Bitte aktivieren Sie die Standby-Suche Einstellung, um Ihren Fernseher die automatische Aktualisierung der Sendefrequenz des Senders, der Ausstrahlauflösung und von ähnlichen Veränderungen zu ermöglichen.

DVD-MODUS

Umgang mit CDs

- Berühren Sie die Disc nur an den Kanten, damit sie sauber bleibt. **Berühren** Sie niemals die Oberfläche.
- **Kleben** Sie weder Papier noch Klebefilm auf die Disc.
- Sollte die CD irgendwie verschmutzt sein, wie zum Beispiel mit Kleber, entfernen Sie ihn, bevor Sie die CD abspielen.
- **Setzen** Sie die Discs keinem direkten Sonnenlicht oder Hitzequellen (z.B. Heißluft) aus. Lassen Sie die Discs nicht in einem Auto, das in der Sonne geparkt wird; dort kann die Temperatur schnell ansteigen und die Discs beschädigen.
- Legen Sie die Disc nach dem Abspielen wieder in die Hülle zurück.

Reinigung von CDs

- Reinigen Sie die Disc vor dem Abspielen mit einem Reinigungstuch. Wischen Sie die Disc von der Mitte nach außen ab.
- **Verwenden** Sie weder Lösungsmittel (z. B. Benzin, Verdünner) noch kommerzielle Reinigungsmittel oder Antistatic-Sprays für Vinyl-LPs.

DVD-Eigenschaften

- DVD /CD / CD-R / CD-RW / MP3 / JPEG / MPEG / Wiedergabe.
- NTSC/PA-Wiedergabe (je nach Inhalt der CD).
- Unterstützung von bis zu 8 Sprachen (je nach Inhalt der Disc).
- Unterstützung von Untertiteln in bis zu 32 Sprachen (je nach Inhalt der Disc).
- Unterstützung von bis zu 9 verschiedenen Anzeigewinkeln (je nach Inhalt der Disc).
- Jugendschutzfunktion mit 8 verschiedenen Stufen
- Schneller Vorlauf und Rücklauf in 5 verschiedenen Geschwindigkeiten: 2x, 4x, 8x, 16x, 32x.
- Zeitlupenwiedergabe in 4 verschiedenen Geschwindigkeiten: 1/2x, 1/4x, 1/8x, 1/16x vorwärts.
- Einzelbild-Weiterschaltung vorwärts.
- Wiederholfunktionen
- Koaxialer Audioausgang.
- Kopierte Discs sind unter Umständen nicht kompatibel.

Eine DVD ansehen

 **HINWEIS:** DVD-Modus kann nicht zugegriffen werden, es sei denn eine DVD ist eingelegt oder eine DVD-Steuerungstaste wird gedrückt.

1. Schalter am TV-Gerät.
2. Wechseln Sie zur DVD-Quelle mit der "SOURCE" -Taste auf der Fernbedienung. 
3. Legen Sie eine Disc in die Lade ein.

Wenn Sie den TV-Bildschirm betrachten, MUSS die CD nach Ihnen zugewandt sein.

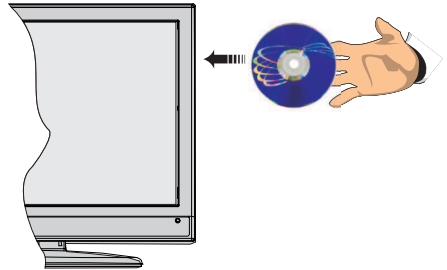

Die meisten CDs werden automatisch geladen und wiedergegeben, wenn die Disc über keine gespeicherte Menüs verfügt.

Wenn die Wiedergabe nicht automatisch beginnt, drücken Sie die Wiedergabetaste "▶" auf der Fernbedienung oder die Taste "▶ / ||" an der Seite des TV-Gerätes.

Nach einigen Sekunden kann ein Menü auf dem TV-Bildschirm erscheinen, oder der Film beginnt unmittelbar nach der Einleitung der Filmgesellschaft/TVgesellschaft. Dies hängt von dem Disc-Inhalt ab und kann bei jedem CD verschieden sein.

 **HINWEIS:** Schritte 4 und 5 sind nur relevant, wenn die Disc ein Menü enthält.

4. Drücken Sie die Navigationstasten "▼" / "▲", "◀" oder "▶" oder die Zifferntaste/n um den gewünschten Titel zu wählen.
5. Drücken Sie auf die Taste **OK**. Die gewählte Option wird wiedergegeben.

Hinweise zur DVD Wiedergabe

- a. Während des schnellen Vor- oder Rücklaufs erfolgt keine Tonwiedergabe.
- b. Während der Zeitlupenwiedergabe ist kein Ton zu hören.
- c. Die Zeitlupenwiedergabe rückwärts ist nicht möglich.
- d. In einigen Fällen ist kein direkter Wechsel zur gewünschten Untertitelsprache möglich.

e. Wenn auch nach mehrmaligem Drücken der Taste die bevorzugte Sprache nicht ausgewählt wird, ist diese auf der CD nicht verfügbar.

f. Beim erneuten Einschalten des Players bzw. beim erneuten Einlegen einer CD wird die Auswahl der Untertitelsprache automatisch wieder auf die Ausgangseinstellung zurückgesetzt.

g. Wird eine Sprache ausgewählt, die auf der CD nicht verfügbar ist, wird als Untertitelsprache automatisch die für die CD vorgegebene Standardsprache verwendet.

h. Die Untertitelsprachen wechseln in einer festgelegten Reihenfolge. Deshalb können Sie die Anzeige der Untertitel nur abbrechen, indem Sie dieselbe Taste mehrfach drücken, bis Untertitel aus ("Untertitel Aus") auf dem Bildschirm erscheint.

i. Beim erneuten Einschalten des Players bzw. beim erneuten Einlegen einer CD wird die Auswahl der Wiedergabesprache automatisch wieder auf die Ausgangseinstellung zurückgesetzt.

j. Einige DVDs enthalten keine Haupt- und/oder Titelmenus.

k. Die Einzelbildweitschaltung im Rücklauf ist nicht möglich.

l. Als Referenz: Wenn Sie eine Zahl eingeben, die größer als die Gesamtlaufzeit des aktuellen Titels ist, wird das Zeitsuchfeld ausgeblendet, und in der oberen linken Ecke des Bildschirms erscheint die Meldung "Eingabe ungültig" (Input invalid).

m. Die Diaschau ist im ZOOM-Modus deaktiviert.

DVD-Modus-Konfiguration

1. Während in DVD-Quelle, drücken Sie die Taste DISPLAY, um zum DVD-Setup-Menü zuzugreifen. Dies ist nur möglich, wenn keine Wiedergabe vorhanden ist.



2. Dieses Menü wird betrieben durch Benutzen von "◀" oder "▶" und "▼" oder "▲" Tasten.

TV-Typ

Für die Option TV-Typ ist nur 'PAL' verfügbar. Das TV-Gerät unterstützt auch das NTSC-Signal, dieses wird jedoch vor der Anzeige auf dem Bildschirm in PAL umgewandelt.

Sprachen-Setup

Dieses Menü dient zum Einstellen der Spracheinstellungen im DVD-Modus. Sprachmenü-Inhalte sind wie folgt aufgeführt:

OSD-SPRACHE

Sie können die OSD-Sprache auswählen, in der die Gerätemenüs angezeigt werden sollen.

AUDIO

Wählen Sie die gewünschte Standardsprache für die Audio-Wiedergabe aus (sofern dies von der DVD unterstützt wird).

DISC-MENÜ (DISC MENU)

Sie können eine Sprache für das Disc-Menü der DVD auswählen. Das Disc-Menü wird in der ausgewählten Sprache angezeigt, sofern die Sprache von der jeweiligen DVD unterstützt wird.

SUBTITLE

Wählen Sie die gewünschte Standardsprache für die Untertitel-Wiedergabe aus (sofern dies von der DVD unterstützt wird).

Spezial: Dies sind die DVD-Modus Einstellungen. Menü-Inhalte sind unten detailliert aufgeführt:

STANDARDWERTE (DEFAULT)

Wenn Sie die Option RESET auswählen und anschließend die **OK**-Taste drücken, werden die werksseitigen Voreinstellungen wiederhergestellt. Die Einstellungen der Kindersicherungsstufe und des dazugehörigen Passworts werden nicht geändert.

DOWNMIX

Dieser Modus kann verwendet werden, wenn der digitale Audioausgang des TV-Geräts verwendet wird.

SURROUND

Surroundausgabe.

STEREO

Stereo-Ausgabe (zwei Kanäle)

JUGENDSCHUTZ/KINDERSICHERUNG

Die Wiedergabe einiger DVDs kann je nach Alter des Anwenders eingeschränkt werden. Die "Jugendschutz"-Funktion erlaubt es Eltern, die Wiedergabe von Programmen zu beschränken. Sie können zwischen acht Kindersicherungsschutzstufen umschalten. Bei Einstellung der Stufe "8 ERWACHSENE" (ADULT) können Sie alle DVD-Titel wiederzugeben, ohne dass die Kindersicherungsschutzstufe der DVD berücksichtigt wird. Sie können nur DVD-Discs wiedergeben, bei denen dieselbe oder eine niedrigere Kindersicherungsschutzstufe wie diejenige Ihres Players eingestellt ist. Menü-Inhalte sind unten detailliert aufgeführt:

PASSWORT

Mit Hilfe dieser Option können Sie das aktuelle Passwort ändern. Für die Änderung des Passworts werden Sie zunächst zur Eingabe des bisherigen Passworts aufgefordert. Nach der Eingabe des alten Passworts können Sie das neue, aus vier Ziffern bestehende Passwort eingeben. Falsch eingegebene Ziffern können mit der C-Taste wieder gelöscht werden.



HINWEIS: Das werksseitig voreingestellte Passwort ist "0000". Sie müssen das digitale Passwort XXXX jedes Mal eingeben, wenn Sie die Kindersicherungsschutzstufe ändern möchten. Wenn Sie das Passwort vergessen haben, wenden Sie sich an den technischen Kundendienst.

SPDIF-Ausgang

Sie können die Option SPDIF-Ausgang auf RAW oder PCM einstellen. Wenn Sie im DVD-Menü unter SPDIF-Ausgang PCM auswählen und eine DVD mit Dolby-Audiosignal abspielen, erhalten Sie die Audioausgabe in zwei Kanälen über die Lautsprecher und den SPDIF-Ausgang. Wenn Sie im DVD-Menü unter SPDIF-Ausgang RAW auswählen und eine DVD mit Dolby-Audiosignal abspielen, werden die Lautsprecher deaktiviert und Sie erhalten die Audioausgabe in 5.1-Kanal über den SPDIF-Ausgang.

DVD-Steuerungen

Sie können DVD-, Film-CD-, Musik- oder Picture-Disks mit den geeigneten Tasten der Fernbedienung steuern. Im Folgenden finden Sie die Hauptfunktionen der am häufigsten benutzten Fernbedienungstasten erklärt.

Tasten	Wiedergabe von DVDs	Film-Wiedergabe	Bildwiedergabe	Musikwiedergabe
	Wiedergabe	Wiedergabe	Wiedergabe	Wiedergabe
	Pause	Pause	Pause	Pause
	Stop	Stop	Stop	Stop
	Nach vor / zurück springen	Nach vor / zurück springen	Vorherige/Nächste	Vorherige/Nächste
	Markiert einen Menüartikel / Verschiebt den vergrößerten Bildausschnitt nach links oben oder unten (sofern verfügbar).			
	Schneller Vorlauf / Schneller Rücklauf			
	Zum Betrachten einer Szene aus verschiedenen Blickwinkeln (sofern verfügbar)		Verändert den Übergangseffekt (abhängig vom Inhalt)	X
	Zeigt die Zeit an / Zeigt das Haupt-Setupmenü an			
	Modusauswahl für die Zeitzählung (bei der Wiedergabe). Wiederholt drücken, um zwischen den Modi umzuschalten.			
LANG.	Automatische Sprache		X	X
MENU	Zeigt das TV-Menü.			
OK / SELECT	Eingeben / Ansehen / Wiedergeben			
TASTE GRÜN	Anzeigen der Wiederholoptionen.			
RETURN	Keht zum vorhergehenden Menü zurück (sofern verfügbar).			
TASTE GELB	Keht zum Stammverzeichnis zurück (sofern verfügbar).			
	Direktwahl von Szenen oder Zeitpunkten.		Auswahl der gewünschten Datei.	Auswahl der gewünschten Datei.
	Untertitel Ein-Aus. Wiederholt drücken, um zwischen den Modi umzuschalten.		X	X
	Medien-Quellenauswahl.			
TASTE BLAU	Anzeige des Disc-Menüs (sofern verfügbar).	Anzeige des Disc-Menüs (sofern verfügbar).	X	X
TASTE ROT	Vergrößert oder verkleinert das Bild. Wiederholt drücken, um zwischen den Zoomoptionen umzuschalten.			

Weitere Funktionen - Tastenkombinationen (während der Wiedergabe)

	Langsamer Vorlauf
	Stellt die Geschwindigkeit für den langsamen Vorlauf ein
	Stellt die Geschwindigkeit für den schnellen Vorlauf ein
	Stellt die Geschwindigkeit für den schnellen Rücklauf ein
	Bestätigt den Stop-Befehl

(*) Sie können durch Drücken der Zifferntasten direkt zum entsprechenden Titel wechseln. Um auf einstellige Titelnummern zu wechseln, müssen Sie zuerst die 0 und dann die entsprechende Ziffer drücken (Beispiel: Um 5 zu wählen, drücken Sie 0 und 5.)

Elektronischer Programmführer (EPG)

Einige, aber nicht alle Kanäle senden Informationen über die laufenden sowie nachfolgenden Sendungen. Drücken Sie die Taste , um das Menü EPG aufzurufen.



Info-Leiste Befehle:



Taste ROT: Vorheriger Tag.

Taste GRÜN: Nächster Tag.

Taste GELB: Zoomt zum ausgewählten Programm.

BLAUE Taste - Nächster Tag: Zeigt die Filteroptionen an.

BLAU: Zeigt die Filteroptionen an.

SUBTITLE () (Sparte wählen): Drücken Sie die Taste **SUBTITLE**(), um das Menü Genre auszuwählen anzeigen. Mit dieser Funktion können Sie die EPG-Datenbank nach einem bestimmten Genre durchsuchen. Die im EPG verfügbaren Informationen werden durchsucht und die Ergebnisse, die zu Ihren Suchkriterien passen, angezeigt



(Jetzt): Zeigt das aktuelle Programm an.

Teletext

 Teletext / Mix: Aktiviert bei einmaligem Drücken den Teletext. Drücken Sie nochmals diese Taste, um den Teletext-Bildschirm über dem Programm anzuzeigen (Mix). Durch erneutes Drücken wird der Teletextmodus beendet.

“BACK” - Indexseite: Dient zur Auswahl der Teletext-Indexseite.

“i” - Anzeigen: Zeigt verborgene Informationen an (z. B. Lösungen von Rätseln oder Spielen).

“OK” Halten: Hält falls gewünscht eine Seite an. Um die Haltefunktion aufzuheben, nochmals diese Taste drücken.

“◀”/“▶” Unterseiten: Wählt Unterseiten aus (sofern verfügbar), wenn der Teletext aktiv ist.

P+ / P- und Ziffern (0-9): Zum Auswählen einer Seite drücken.

Hinweis: Die meisten TV-Sender verwenden die Seitennummer 100 für die Indexseite.

Ihr TV-Gerät unterstützt die Systeme **FASTEXT** und **TOP text**. Wenn diese Systeme verfügbar sind, werden die Seiten in Gruppen oder Themen unterteilt. Ist das **FASTEXT**-System verfügbar, werden die Abschnitte einer Teletextseite farbcodiert und können dann durch Drücken der entsprechenden Farbtaste ausgewählt werden. Drücken Sie eine Farbtaste je nach Wunsch. Wenn eine **TOPText**-Übertragung vorhanden ist, werden farbige Textteile eingeblendet, deren Farbe jeweils einer Farbtaste entsprechen. Durch Drücken der Tasten “▼” oder “▲” wird die jeweils nächste oder vorhergehende Seite angefordert.

Softwareaktualisierung

Ihr TV-Gerät kann neue Software-Upgrades über TV-Übertragungskanäle finden und installieren. Bei der Suche über TV-Übertragungskanäle durchsucht das TV-Gerät die in den Einstellungen gespeicherten Kanäle. Vor der Upgradesuche sollten daher alle verfügbaren Kanäle eingestellt und aktualisiert werden.

1) Softwareupgrade-Suche über Benutzerschnittstelle

- Sie können eine manuelle Suche nach neuen Softwareupgrades für Ihr TV-Gerät durchführen.
- Wählen Sie **Einstellungen** und dann **Weitere Einstellungen**. Wählen Sie im Menü **Weitere Einstellungen** die Option **Softwareupgrade** und drücken Sie die Taste **OK**, um das Menü **Upgradeoptionen** zu wählen.
- Wählen Sie im Menü **Upgradeoptionen** die Option **Suche nach Upgrade** und drücken Sie **OK**.
- Wird ein neues Upgrade gefunden, beginnt das Gerät mit dem Herunterladen. Ein Fortschrittsbalken zeigt die verbleibende Dauer an. Nach Abschluss des Herunterladens wird eine Meldung angezeigt, dass Sie zum Aktivieren der neuen Software das Gerät neu booten müssen. Drücken Sie **OK**, um den Bootvorgang fortzusetzen.

2) Upgrademodus Suche um 3 Uhr früh

- Wenn die Option **Automatische Suche** im Menü **Upgradeoptionen** aktiviert ist, schaltet sich das Gerät um 3:00 früh ein und sucht auf den Übertragungskanälen nach neuen Softwareupgrades. Wird eine neue Software gefunden und erfolgreich heruntergeladen, arbeitet das TV-Gerät ab dem nächsten Einschaltvorgang mit der neuen Softwareversion.

Hinweis zum Rebootvorgang: Das Rebooten ist der letzte Schritt beim Upgradevorgang, wenn eine neue Software erfolgreich heruntergeladen wurde. Während des Reboots führt das TV-Gerät die letzten Initialisierung durch. Dabei wird das Panel abgeschaltet und die Front-LED zeigt die Aktivität durch Blinken an. Nach etwa 5 Minuten startet das TV-Gerät neu mit der neu aktualisierten Softwareversion.

• Wenn das TV-Gerät nach 10 Minuten noch immer nicht gestartet hat, ziehen Sie den Netzstecker, warten Sie 10 Minuten, und stecken Sie ihn wieder ein. Das TV-Gerät sollte nun mit der neuen Software starten. Funktioniert das Gerät noch immer nicht, wiederholen Sie den Ab-/Ansteckvorgang noch einige Male. Wenn auch dies nichts ändert, wenden Sie sich bitte an den Kundendienst, um das Problem beheben zu lassen.

Vorsicht: Ziehen Sie auf keinen Fall den Netzstecker, solange beim Rebootvorgang die LED noch blinkt. Dies kann dazu führen, dass das TV-Gerät nicht mehr gestartet werden kann. Dies kann dann nur vom Kundendienst behoben werden.

Tipps zur Fehlersuche und -behebung

Bild Beharrlichkeit - Ghosting

Beachten Sie, dass bei der Anzeige von stehenden Bildern Geisterbilder auftreten können. Solche Bildstörungen auf LED-TVs verschwinden meist nach einer Weile wieder. Schalten Sie das Gerät für eine Weile ab. Um solche Störungen von vornherein zu vermeiden, sollten Sie keine stehenden Bildmodus lange Zeit anzeigen lassen.

Kein Strom

Sollte Ihr Gerät keinen Strom haben überprüfen Sie ob der Netzstecker richtig mit der Steckdose verbunden ist.

Schlechte Bildqualität

1. Haben Sie die richtige Farbnorm ausgewählt?
2. Ist Ihr TV oder die Hausantenne zu nahe an nicht geerdeten Audiogeräten oder Neonlichtern, etc. aufgestellt?
3. Berge oder hohe Gebäude können dazu führen, dass Bilder doppelt dargestellt werden oder Geisterbilder entstehen. Manchmal können Sie die Bildqualität verbessern, indem Sie die Antenne anders ausrichten. Kann das Bild bzw. der Text kaum erkannt werden? .
4. Überprüfen Sie, ob Sie die richtige Frequenz eingegeben haben.
5. Bitte stellen Sie die Kanäle neu ein.
6. Die Bildqualität kann sich verschlechtern, wenn zwei Geräte gleichzeitig an das TV-Gerät angeschlossen werden. Trennen Sie in diesem Fall eines der Zusatzgeräte wieder ab.

Kein Bild

1. Kein Bild bedeutet, dass Ihr TV-Gerät kein Signal empfängt. Haben Sie die richtigen Tasten auf der Fernbedienung betätigt? Versuchen Sie es noch einmal. Stellen Sie auch sicher, dass die richtige Eingangsquelle ausgewählt ist.
2. Ist die Antenne richtig angeschlossen?

3. Sind die Stecker fest mit der Antennenbuchse verbunden?

4. Ist das Antennenkabel beschädigt?

5. Wurden geeignete Stecker verwendet, um die Antenne anzuschließen?

6. Wenn Sie nicht sicher sind, fragen Sie Ihren Händler.

Kein Ton

1. Wurde das TV-Gerät stummgeschaltet? Um den Ton wieder einzuschalten, drücken Sie die Taste "☞", oder erhöhen Sie die Lautstärke.

2. Nur ein Lautsprecher funktioniert Ist die Balance auf nur eine Seite eingestellt? Siehe Menü Ton.

Fernbedienung spricht nicht an

Das Gerät spricht nicht auf die Fernbedienung an. Die Batterien können leer, wenn so, dann können Sie immer noch die Steuertasten auf dem TV-Gerät benutzen. (* Ist nur möglich, wenn sie nicht durch den Jugendschutz gesperrt sind.)

Eingangsquellen - können nicht ausgewählt werden

1. Wenn Sie keine Eingabequelle wählen können, haben Sie wahrscheinlich kein Gerät angeschlossen.
2. Wenn Sie ein Gerät angeschlossen haben, überprüfen Sie die AV-Kabel und deren Anschluss.

Die DVD Bildqualität ist schlecht

1. Vergewissern Sie sich, dass die DVD-Oberfläche nicht beschädigt ist (Keine Kratzer, Fingerabdrücke usw.)
2. Reinigen Sie die DVD und versuchen Sie es erneut. *Siehe die Anweisungen im Abschnitt "Reinigung von CDs" zur richtigen Reinigung Ihrer Discs.*
3. Stellen Sie sicher, dass die DVD-Disc im Loader mit dem Etikett nach Ihnen zugewandt ist, wenn Sie auf den TV-Bildschirm schauen.
4. Feuchtigkeit oder Kondensation auf der Disc können das Gerät negativ beeinflussen. Warten Sie ein bis zwei Stunden im Standby-Modus, bis das Gerät trocken ist.

Die Disc wird nicht wiedergegeben

1. Keine Disc in der Maschine - *Legen Sie eine Disc in den Loader.*
2. Disc ist falsch eingelegt - *Stellen Sie sicher, dass die DVD-Disc im Loader mit dem Etikett nach Ihnen zugewandt ist, wenn Sie auf den TV-Bildschirm schauen.*
3. Falscher Disc typ. Das Gerät kann keine CD ROMs etc. wiedergeben.
4. Der Regionalschlüssel der DVD muss mit dem Regionalschlüssel des Geräts übereinstimmen.

Stellen Sie sicher, dass die DVD sich mit der bedruckten Seite nach vorne in der Disc-Lade befindet.

Falscher Disc-Typ. Das Gerät kann keine CD-ROMs mit PC-Dateien wiedergeben.

Falsche OSD-Sprache

1. Wählen Sie die Sprache im Menü Setup aus.
2. Die Audio- oder Untertitelsprache der DVD lassen sich nicht ändern.
3. Auf der DVD sind keine mehrsprachigen Audios bzw. Untertitel aufzeichnet.
4. Versuchen Sie, die Audiospur bzw. die Untertitel im Titelmeneü der Disc zu ändern. Manche DVDs erlauben dem Anwender nicht, die Einstellungen ohne Verwendung des Disc-Menüs zu ändern.

Funktionen Anzeigewinkel, Zoom etc. arbeiten nicht

1. Diese Funktionen sind auf der DVD nicht vorhanden.
2. Der Blickwinkel kann nur dann geändert werden, wenn das Blickwinkel-Symbol angezeigt ist.

Wenn keine Maßnahmen geholfen haben...

Wenn Sie mit keinem der oben angeführten Hinweise das Problem lösen konnten, sollten Sie das TV-DVD-Kombigerät abschalten und wieder einschalten. Hilft auch das nicht weiter, wenden Sie sich bitte an Ihren Händler oder an eine auf TV-DVD-Geräte spezialisierte Reparaturwerkstatt. Versuchen Sie niemals, ein defektes TV-DVD-Gerät selbst zu reparieren.

Hergestellt unter Lizenz der Dolby Laboratories.

INHABER DER MARKENZEICHEN

„Dolby“ und das Doppel-D-Symbol sind Warenzeichen der Dolby Laboratories.



Informationen über die Entsorgung von Altgeräten und Batterien

Diese Symbole zeigen an, dass das elektrische oder elektronische Gerät am Ende Ihrer Nutzungsdauer nicht als normaler Haushaltsmüll entsorgt werden darf. Wenn Sie dieses Produkt oder Batterien entsorgen wollen, beachten Sie bitte die Sammelsysteme und – einrichtungen für die entsprechende Wiederverwertung.

Hinweis: Das Zeichen Pb unter dem Batteriesymbol bedeutet, dass diese Batterie Blei enthält.

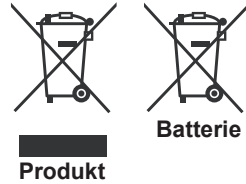

Typische Anzeigemodi PC

In der folgenden Tabelle werden einige der üblichen Video Display-Modi dargestellt. Unter Umständen unterstützt Ihr TV keine verschiedenen Auflösungen. Ihr Gerät unterstützt bis zu 1920x1080.

Index	Auflöung	Frequenz
1	640x350p	60 Hz
2	640x400p	60 Hz
3	1024x768	60 Hz
4	1280x768	60 Hz
5	1360x768	60 Hz
6	720x400	60 Hz
7	800x600	56 Hz
8	800x600	60 Hz
9	1024x768	66 Hz
10	1280x960	60 Hz
11	1280x1024	60 Hz
12	1400x1050	60 Hz
13	1920x1080	60 Hz
14	1600x1200	60 Hz

Technische Daten/Produktdatenblatt

TV-ÜBERTRAGUNG

PAL/SECAM B/G D/K K' I/I' L/L'

DIGITALEMPFANG

DVB-T MPEG2

DVB-T MPEG4 HD

DVB-C MPEG2

DVB-C MPEG4 HD

EMPFANGSKANÄLE

VHF (BAND I/III)

UHF (BAND U)

HYPERBAND

Programmspeicherplätze

1.000 Stück

KANALANZEIGE

Bildschirmanzeige

RF-ANTENNENEINGANG

75 Ohm (nicht geregelt)

BETRIEBSSPANNUNG

220-240V AC, 50 Hz.

AUDIO

Deutsch + Nicam Stereo

AUDIOAUSGABELEISTUNG (W_{RMS}) (10% THD)

2x2,5

LEISTUNGS-AUFNAHME (W)

50 W (max.)

PANEL

16:9-Display, 56 cm/22" Bildschirmgröße

Abmessungen

Abmessungen ohne Fuß (B x H x T): ca. 532 x 347x 53 mm

Gewicht ohne Fuß: ca. 4,80kg

Im USB-Modus unterstützte Dateiformate

Medium	Datei- erweiterung	Format		Hinweise
		Video	Audio	(Max. Auflösung / Bitrate etc.)
Film	.mpg .mpeg	MPEG1,2	MPEG Layer 1/2/3	MAX 1920x1080 @ 30P 20Mbit/sek
	.dat	MPEG1,2	MPEG2	
	.vob	MPEG2		
	.mkv	H.264, MPEG1,2,4	EAC3/ AC3	
	.mp4	MPEG4 Xvid 1.00, Xvid 1.01, Xvid 1.02, Xvid 1.03, Xvid 1.10-beta/1/2 H.264	PCM/MP3	
		MPEG2, MPEG4 Xvid 1.00, Xvid 1.01, Xvid 1.02, Xvid 1.03, Xvid 1.10-beta/1/2 H.264		
.avi	MPEG2, MPEG4 Xvid 1.00, Xvid 1.01, Xvid 1.02, Xvid 1.03, Xvid 1.10-beta/1/2 H.264	PCM		
Musik	.mp3	-	MPEG 1 Layer 1 / 2 (MP3)	32Kbps ~ 320Kbps(Bitrate) 32KHz ~ 48KHz(Samplingrate)
Foto	.jpg .jpeg	Baseline JPEG	-	max WxH = 15360x8640 4147200bytes
	.	Progressive JPEG	-	max WxH = 9600x6400 3840000bytes
	.bmp	-	-	max WxH = 9600x6400 3840000bytes
Untertitel	.sub .srt	-	-	-

Hinweis zur Konformität

Das Fernsehgerät entspricht den folgenden Normen:

In Bezug auf die Konformität mit den grundlegenden Anforderungen und den relevanten Vorschriften entspricht dieses Gerät der EMC-Richtlinie 2004/108/EC sowie der Richtlinie 2006/95/EC für Niederspannungsgeräte. Anforderungen für umweltgerechte Gestaltung energieverbrauchsrelevanter Produkte (Richtlinie 2009/125/EC nach der Durchführungsverordnung Nr. 642/2009).

EN 55013: 2001 + A1:2003 + A2:2006

EN 55020: 2007

EN 61000-3-2:2006+A1:2009+A2:2009

EN 61000-3-3:2008

EN 60065: 2002 + A1:2006 + A11:2008 + A2:2010 + A12:2011

EN 55022:2006+A1:2007 (Class B)

EN 55024:1998 + A1:2001 + A2:2003

Importiert durch: VESTEL GERMANY GmbH,
Parkring 6

D-85748 Garching b. München
Deutschland

Definition der Begriffe

Bildverhältnis

Dieser Begriff bezieht sich auf das Verhältnis von Bildhöhe und -breite.

AVL

Automatische Lautstärkebegrenzung.

Helligkeit

Diese Steuerung definiert den allgemeinen Helligkeitsgrad des Gesamtbilds.

Kontrast

Damit wird der Bereich der optischen Dichte und der Ton des Gesamtbilds eingestellt.

Component-Audioeingänge

Wird für den normalen analogen Audioanschluss zwischen Geräten verwendet.

HDMI

High Definition Multimedia Interface. Dieser Anschluss liefert ein unkomprimiertes digitales Video- und Audiosignal hoher Qualität. Dabei werden Audio- und Videosignale über einen einzigen Anschluss ausgegeben.

NTSC

Der in den USA verwendete Standard für Zeilen-TV-Signale, der auch in einigen anderen Ländern verwendet wird.

OSD

Bildschirmanzeige (On Screen Display). Informationen wie Kanalnummer und Lautstärke, die auf dem Bildschirm des TV-Gerätes angezeigt werden.

PAL

Europäische Norm für Zeilen-TV-Signale.

SECAM

Ein in Frankreich und einigen anderen Ländern verwendetes Videoformat, das dem Format PAL ähnlich ist.

Scart

Audio-/Video-Anschluss mit 21 Pins, wird hauptsächlich bei TV-Geräten in Europa verwendet.

Schärfe

Eine Steuerung, die den Effekt einer größeren Auflösung durch Hell-/Dunkelübergänge erzeugt.

System

Definiert die Übertragungsart des TV-Bilds, da das Übertragungssystem nicht in allen Ländern dasselbe ist.

VGA

VGA ist ein verbreiteter Standard für die Grafikanzeige auf PCs.

LPCM

LPCM steht für Pulse Code Modulation und ist ein digitales Audiosignal.





MPEG

Kurzform für Moving Picture Experts Group. Dabei handelt es sich um einen internationalen Standard für die Kompression von bewegten Bildern. Auf einigen DVDs sind die digitalen Audiosignale in diesem Format komprimiert und aufgenommen.

DVD-Modus unterstützte Dateiformate

Medium	Datei-erweiterung	Format		Unterstützte (Max. Auflösung / Bitrate etc.)
		Video	Audio	
Film	.mpg/ .dat/ .vob	MPEG1	MPEGLayer1/2/3	
		MPEG2	MPEG2	
	.avi	XviD/ 3ivx	PCM/MP3	XviD-Version bis:1.1.2
		MPEG4	PCM/MP3	
		MS ISO MPEG4	PCM/MP3	SP und ASP unterstützt
Musik	-	-	PCM	Sample-Rate: 8K ~ 48KHz
	.mp3	-	MPEG 1/2 Layer 1/2/3 MP3	Sample-Rate: 8K ~ 48KHz, Bitrate: 64K ~ 320Kbps
Foto	.jpg	Baseline JPEG		B x H = 8902 x 8902 bis zu 77 Mega-Pixel Format-Unterstützung: 444/ 440/ 422/ 420/ Graustufen
		Progressive JPEG		Bis zu 4 Mega-Pixel Format-Unterstützung: 444/ 440/ 422/ 420/ Graustufen
Ext. Untertitel	.srt			Textdateiformat wird unterstützt, jedoch kein Bilddateiformat
	.smi			
	.sub			
	.ssa			
	.ass			

Kompatible Disc-Typen

Disc-Typen(Logos)	Aufnahme-Arten	Disc-Größe	Maximale Wiedergabezeit	Eigenschaften
	Audio+Video	12cm	Einseitig; 240 min. Doppelseitig; 480 min.	Dank des Dolby Digital und MPEG-2-Systems verfügt eine DVD über ausgezeichnete Ton- und Bildqualität. Die verschiedenen Bildschirm- und Audio-Funktionen können problemlos über das Bildschirmmenü gewählt werden.
	Audio	12cm	74 min.	Eine analoge Langspielplatte (LP) wird als Analogsignal mit größerer Verzerrung aufgenommen. Auf einer CD wird ein digitales Signal mit besserer Audioqualität, geringerer Verzerrung und geringerem Qualitätsverlust des Audiosignals im Lauf der Zeit aufgezeichnet.
	Audio(xxxx.mp3)	12cm	Abhängig von der MP3-Qualität	MP3 wird als digitales Signal mit besserer Audioqualität, weniger Verzerrung und einer geringeren Verschlechterung der Audioqualität im Lauf der Zeit aufgezeichnet.
	Video(Standbild)	12cm	Abhängig von JPG-Qualität	JPEG wird als digitales Signal mit besserem Erhalt der Bildqualität im Lauf der Zeit aufgezeichnet.

Für einen ordnungsgemäßen Betrieb müssen nur 12 cm CDs verwendet werden.

Table des matières

Précautions de sécurité	29
Source D'alimentation	29
Positionner le téléviseur	30
Le cordon et d'alimentation et la prise d'alimentation	30
Humidité et eau.....	30
Ventilation	30
Une source de chaleur et flammes.....	30
Volume du casque	30
Installation sur un mur (en option)	30
Écran LCD	30
Nettoyage	30
Maintenance	31
Informations à caractère environnemental	31
Contenu du carton	32
Accessoires inclus.	33
TV - Fonctions	33
DVD - Fonctions	33
Regarder la télévision	33
Bouton de contrôle&Operation de TV.....	34
DVD - Boutons de commande.....	34
Affichage la télécommande- TV	35
Affichage la télécommande- DVD	36
Insertion des piles dans la télécommande	38
Branchez l'alimentation&Antenne/Câble	38
Mise sous/hors tension.....	38
Allumer le téléviseur	38
Éteindre le téléviseur	38
Première installation	38
Lecture de média via entrée USB.....	40
Menu Navigateur média.....	40
Changement de la taille d'une image: Formats d'image.....	41
Utilisation de la liste de chaînes	41
Options et fonctions du menu.....	42-43-44-45
MODE DVD (DVD MODE)	46
Comment regarder un DVD.....	46
Configuration du mode DVD.....	47
Guide électronique de programmes (EPG).....	50
Télétexte.....	50
Mise à jour du logiciel.....	50
Dépannage	51
Modes d'affichage typiques d'une PC	52
Données techniques/Fiche technique du produit	53
Formats de fichier pris en charge pour le mode USB	53

Précautions de sécurité



AVERTISSEMENT

RISQUE D'ELECTROCUTION

NE PAS OUVRIR





ATTENTION: TPOUR EVITER TOUT RISQUE D'ELECTROCUTION, NE RETIREZ PAS LE COUVERCLE. (OU LE ARRIERE). L'ENTRETIEN DES PIÈCES INTERNES EST INTERDIT AUX UTILISATEURS. VEUILLEZ CONFIER L'ENTRETIEN A UN PERSONNEL QUALIFIE.



La tête de flèche clignotante à l'intérieur d'un triangle équilatéral sert à prévenir l'utilisateur de la présence, à l'intérieur de l'appareil, « d'une forte » tension mal isolée et suffisamment puissante pour éventuellement électrocuter quelqu'un.

Le point d'exclamation à l'intérieur d'un triangle équilatéral a pour fonction d'alerter l'utilisateur de la présence d'instructions importantes pour le bon fonctionnement et l'entretien (maintenance) dans la documentation fournie avec l'appareil.

 **Veillez lire complètement ces consignes avant d'installer ou d'utiliser.**

 **AVERTISSEMENT: Ne jamais permettre aux personnes (y compris les enfants) souffrant de déficiences physiques, sensorielles ou mentales et / ou manquant de connaissances appropriées, d'utiliser un appareil électrique sans être encadrées par une autre personne responsable de leur sécurité!**

Les enfants peuvent ne pas être conscient du risque qu'ils encourent ! Les piles peuvent s'avérer dangereuses si elles sont avalées. Toujours tenir les piles hors de portée des enfants. Consultez immédiatement un médecin au cas où une personne avale une pile. Tenir les films d'emballage hors de portée des enfants. Risque de suffocation.

Source D'alimentation

- Ce téléviseur ne doit être raccordé qu'à une prise de 220-240 V AC, 50 Hz.
-  **Avvertissement: Ne laissez pas** votre téléviseur en veille ou en fonctionnement lorsque vous quittez votre domicile.

Positionner le téléviseur

- Pour la ventilation, laissez un espace d'au moins 10 cm autour du téléviseur.
- Ne bloquez pas les trous de ventilation.
- Évitez d'installer le téléviseur en surface en pente ou instable, le téléviseur se renverser
- Pour éviter d'endommager le téléviseur, ne placez d'objet sur au-dessus du téléviseur.
- Uniquement utilisez le téléviseur sous des climats modérés.

Le cordon et d'alimentation et la prise d'alimentation

- Le cordon et d'alimentation et la prise d'alimentation doivent être facilement accessibles. En cas d'orage et de foudre ou lorsque vous partez en vacances ou lorsque le téléviseur n'est pas utilisé pendant une longue période débranchez le cordon d'alimentation de la prise secteur.
- La prise d'alimentation est utilisée pour débrancher le téléviseur de l'alimentation secteur et doit donc rester facilement opérable.
- **Ne placez pas** l'appareil, ni un meuble, etc. sur le cordon d'alimentation et évitez qu'il se retrouve coincé.
- Tenez le cordon d'alimentation par sa fiche, **Ne pas débrancher** le téléviseur en tirant sur le cordon d'alimentation.
- Ne touchez jamais le cordon/la prise d'alimentation avec des mains humides, car cela pourrait causer un court-circuit ou une commotion électrique.
- Ne nouez jamais le cordon ni ne l'attachez à d'autres cordons.
- Les cordons d'alimentation doivent être placés de façon à ne pas risquer d'être piétinés.
- Un cordon/prises de raccordement endommagé peut causer un incendie ou vous infliger une décharge électrique. Lorsqu'il est endommagé, le cordon doit être remplacé, cette opération doit être effectuée par un personnel qualifié.

Humidité et eau

- **N'utilisez pas** cet TV dans un endroit humide (évités la salle de bain, l'évier de la cuisine, et les environs d'une machine à laver).
- **N'exposez pas** ce téléviseur de la pluie ou de l'eau, car cela pourrait être dangereuse.
- **Ne placez aucun** objet rempli de liquide, comme un vase par exemple, au dessus. Ne pas exposer à des suintements ou à des éclaboussures.
- Si un objet solide ou un liquide tombe à l'intérieur du poste, débranchez-le et faites-le vérifier par un personnel qualifié avant de continuer à l'utiliser.

Ventilation

- Les fentes et les orifices du téléviseur sont prévus pour la ventilation et pour assurer un fonctionnement fiable.
- Pour éviter la surchauffe, ces orifices ne doivent pas être obstrués ni couverts de quelque façon que ce soit.

Une source de chaleur et flammes

- **N'exposez pas** le téléviseur directement à la lumière solaire ou à des sources de chaleur
- Le téléviseur ne doit pas être placé à côté des flammes nues ou des sources de chaleur, comme un radiateur.
- Assurez-vous qu'aucune source de flamme vive, telles que des bougies allumées, ne soit placée sur le téléviseur.



Volume du casque

- Une pression sonore excessive provenant des écouteurs et du casque peut provoquer une perte auditive, Prenez garde.



Installation sur un mur (en option)

- Pour éviter toute blessure, le téléviseur doit être solidement fixé au mur conformément aux instructions d'installation (si l'option est disponible).

Écran LCD

- Occasionnellement, quelques pixels non actifs peuvent apparaître à l'écran comme un point fixe bleu, vert ou rouge. Veuillez noter que ceci n'affecte pas les performances de votre appareil.
- veillez à ne pas rayer l'écran avec les ongles ou autres objets durs.

Nettoyage

- Avant de nettoyer, débranchez le poste TV de la prise murale.
- **N'utilisez pas** de nettoyant en liquide ou en aérosol. Nettoyez avec un tissu doux et sec.

Maintenance

- **⚠ Avertissement:** Risque d'exposition à la radiation de classe 1/classe 3b les rayons laser visible et invisible. **Évitez d'ouvrir** le téléviseur et fixer directement le rayon.

**CLASS 1
LASER PRODUCT**

- **⚠ Avertissement:** Risque d'électrocution, **n'essayez pas** de réparer, assurer ou modifier vous-même ce téléviseur. Contactez le fabricant, leur agent de service agréé.

Informations à caractère environnemental

Ce téléviseur a été fabriqué dans l'intention de consommer moins d'énergie afin de protéger l'environnement. Grâce à l'option d'économie d'énergie offerte par le présent téléviseur, vous avez la possibilité non seulement de préserver l'environnement, mais aussi et surtout de réaliser des économies sur votre facture de consommation électrique. Pour réduire effectivement votre consommation électrique, vous devez suivre les étapes ci-après:

Vous pouvez utiliser le réglage Mode économie d'énergie qui se trouve dans le menu Paramètres d'image. Si vous définissez le Mode économie d'énergie sur **Eco**, le téléviseur basculera en mode Économie d'énergie et le niveau de luminosité de l'appareil sera réduit au niveau le plus bas possible. Veuillez toutefois remarquer que certains paramètres d'image ne seront pas disponibles pour modification lorsque le téléviseur est en mode Économie d'énergie.

Mode Économie d'énergie

Eco

Si vous définissez le mode Économie d'énergie de sorte que **l'image soit désactivée**, un message apparaîtra à l'écran et le rétroéclairage sera désactivé dans un intervalle de trois secondes. Appuyez sur n'importe quelle touche de la télécommande pour activer l'image à nouveau.

Veuillez mettre le téléviseur hors tension et le débrancher du secteur lorsque vous ne vous en servez pas. Cette bonne pratique vous permet aussi d'économiser de l'énergie.

Débranchez l'appareil du secteur si vous ne comptez pas vous en servir pendant un certain temps.

Nous vous recommandons donc vivement d'activer le mode d'économie d'énergie afin de réduire votre consommation annuelle d'électricité. De même, nous vous conseillons de débrancher votre poste de télévision du secteur pour plus d'économie d'énergie lorsqu'il n'est pas en cours d'utilisation.

Veuillez nous aider à préserver l'environnement en suivant ces étapes.

Informations relatives aux travaux de réparation

Veuillez confier toute la maintenance à un technicien qualifié. Seuls les techniciens qualifiés sont autorisés à réparer le téléviseur. Veuillez pour cela rentrer en contact avec le revendeur chez qui vous avez acheté le présent appareil pour de plus amples informations.

Contenu du carton



LCD TV LED rétro-éclairage



Télécommande

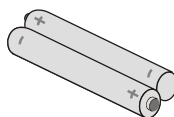

Piles: 2 xAAA



Manuel d'utilisation



Note: Vous devez vérifier les accessoires après avoir acheté l'appareil. Assurez-vous que chaque accessoire est inclus.

Accessoires inclus.

Télécommande

Piles: 2 x AAA

Manuel d'utilisation

TV - Fonctions

- TV numérique/par câble entièrement intégrée (DVB-T/C).
- Prise HDMI pour vidéo et audio numériques.
- Entrée USB.
- 1.000 programmes.
- Menu de paramétrage OSD.
- Prise péritel pour les périphériques externes.
- Système de son stéréo.
- Télétexte, Fastext, TOP text.
- Branchement du casque.
- Système d'auto programmation.
- Réglage manuel vers l'avant ou vers l'arrière.
- L'arrêt automatique après de plus de six heures de temps.
- Arrêt programmé.
- Verrouillage parental.
- Coupure du son automatique quand il n'y a aucune transmission.
- AVL (Limitation Automatique du Volume).
- PLL (Recherche de Fréquence).
- Entrée PC.
- Fonction de coupure de l'image.

DVD - Fonctions

- Lecture DVD / CD / CD-R / CD-RW / MP3 / JPEG / MPEG.
- Lecture NTSC/PAL (selon le contenu du disque).
- Prise en charge Multi-audio (jusqu'à 8) (selon le contenu du disque)
- Support Multi-sous-titrage (jusqu'à 32) (selon le contenu du disque)
- Support Multi-angle (jusqu'à 9) (selon le contenu du disque).
- Contrôle parental à 8 niveaux.
- Lecture rapide avant et arrière dans 5 vitesses différentes: 2x, 4x, 8x, 16x, 32x
- Lecture au ralenti à 4 vitesses différentes: 1/2x, 1/4x, 1/8x, 1/16x avant.
- Lecture avant image par image.
- Mode recherche.
- Sortie audio coaxiale.
- Les disques copiés peuvent être incompatibles.

Regarder la télévision

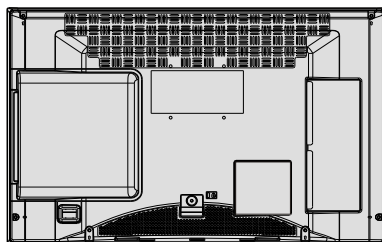

Bouton de contrôle & Operation de TV

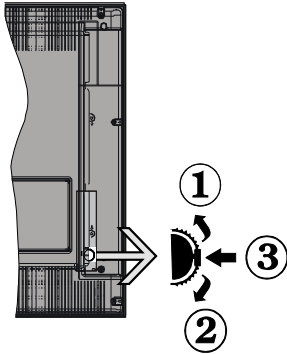

1. Direction précédente

2. Direction suivante

3. Programme/Volume / AV / Veille sur commande de sélection

Interrupteur multifonctions pour changement de chaîne, Sélection de la source d'entrée et contrôle du volume.

Pour tout réglage, basculez vers le haut (+) ou vers le bas (-),

Pour apporter des modifications au niveau des fonctions, effectuez un appui court sur l'interrupteur.

Touche 1x : Liste source

Touche 2x : Volume

Touche 3x : Le programme change

L'appareil passe en mode Veille ou Marche après un appui long.

Utilisation des touches de la télécommande

Appuyez sur le bouton **MENU** de votre télécommande pour afficher l'écran de menu principal. Utilisez le bouton **Gauche** ou **Droit** pour sélectionner un onglet de menu et appuyez sur **OK** pour entrer. Utilisez le bouton **Gauche / Droite / Haut / Bas** pour sélectionner ou régler une rubrique. Appuyez sur le bouton **BACK** ou **MENU** pour quitter un écran de menu.

Sélection d'entrée

Une fois les équipements externes connectés à votre téléviseur, vous pouvez commuter entre différentes sources d'entrée. Appuyez sur la touche "SOURCE" de votre télécommande de manière consécutive pour sélectionner les différentes sources.

Changement de chaînes et de volume

Vous pouvez changer la chaîne et ajuster le volume en utilisant les boutons **V+/V-** et **P+/-** de la télécommande.

DVD - Boutons de commande

A- Chargeur de disques

B- Bouton (▶ / ||) Play/Pause Lit/ Pause le disque. Lorsque le menu DVD (menu principal) est activé, ce bouton fonctionne comme « bouton de sélection » (Sélectionne la rubrique mise en surbrillance dans le menu) si le disque prend en charge cette fonctionnalité.

C- Bouton (■ / ▶) Stop / Ejection Arrête la lecture du disque / éjecte ou charge le disque

 **REMARQUE :** Vous ne pouvez pas éjecter le disque à l'aide de la télécommande. Permet d'éjecter durant la lecture ; appuyez le bouton STOP "■ / ▶" (le téléviseur) trois fois.

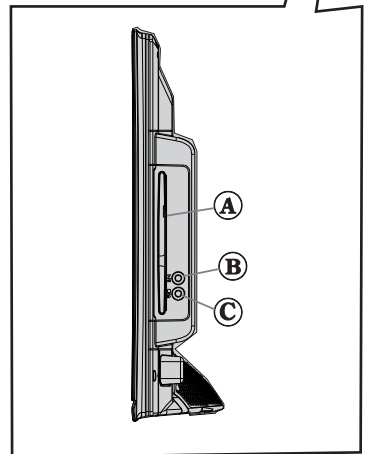

Affichage la télécommande- TV

1. Veille
2. TV-la liste des chaînes
3. Augmenter/Diminuer le volume (Volume Up/ Down)
4. Menu Marche-Arrêt
5. OK / Confirmer / Pause (en mode TXT)
6. Précédent /Return/ Index (en mode TXT)
7. Aucune fonction
8. Mon bouton 1(*)
9. Mon bouton 2(**)
10. Boutons colorés
11. Langue en cours (dans les chaînes DVB)/ Mono-Stéréo / Dual I-II
12. Retour rapide (en mode vidéo du Navigateur média)
13. Pause (en mode vidéo du Navigateur média)
14. Aucune fonction
15. Lecture (en mode vidéo du Navigateur média)
16. Arrêter (en mode vidéo du Navigateur média)
17. Avance rapide
18. Sous-titre Marche-Arrêt
19. Taille de l'image / Agrandir (en mode TXT)
20. Télétexte / Mix
21. Navigateur média
22. GPE (EPG)
23. Quitter
24. Boutons de navigation
25. Menu Marche-Arrêt
26. Info / Afficher (en mode TXT)
27. Programme haut/bas
28. Muet
29. Programme précédent
30. Touches numériques
31. Sélection de la Source

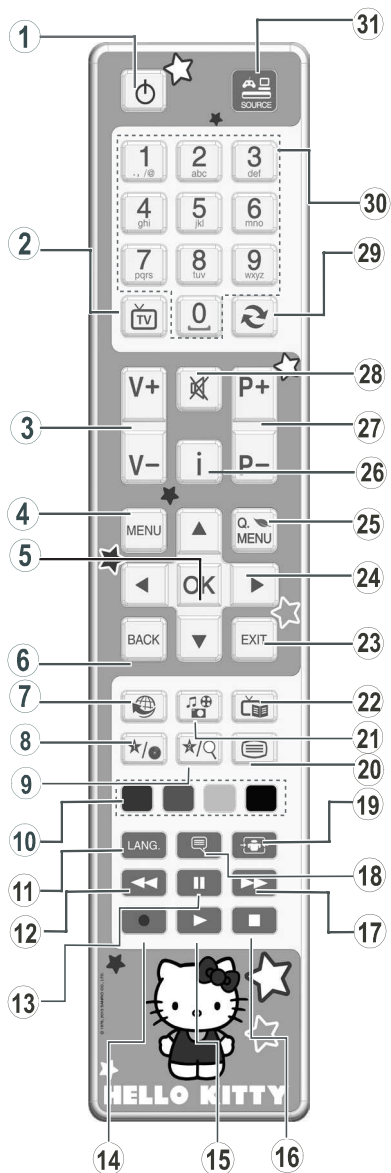

REMARQUE: Le rayon d'action est approximativement de 7 m / 23 pieds.

Utilisation de Mon bouton 1 (*)

Une fois sur une source, une chaîne, ou un lien souhaité, appuyez sur MON BOUTON 1 pendant cinq secondes, jusqu'à ce que le message « MON BOUTON EST REGLÉ » s'affiche à l'écran. Ce message confirme que l'option MON BOUTON sélectionnée est à présent associée à la fonction sélectionnée.

Utilisation de Mon bouton 2 (**)







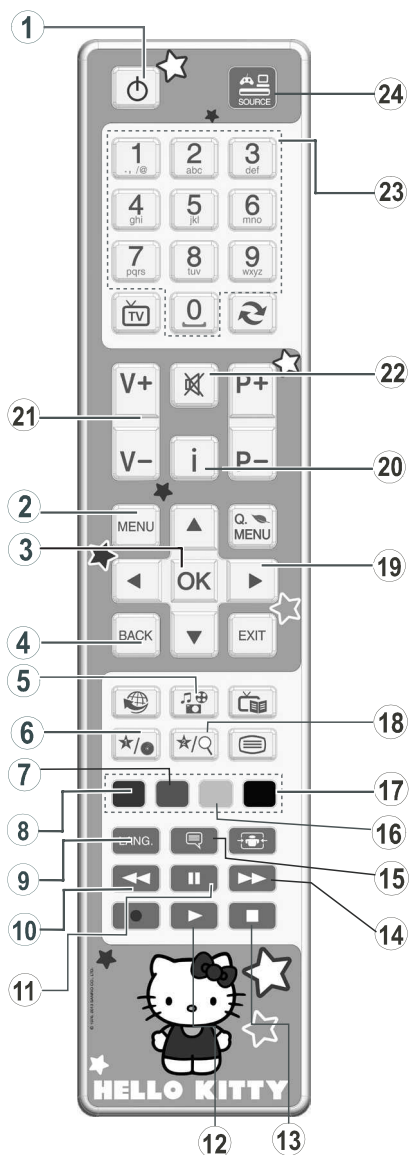









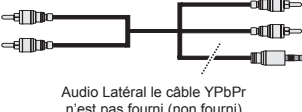





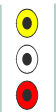

Une fois sur une source, une chaîne, ou un lien souhaité, appuyez sur MON BOUTON 2 pendant cinq secondes, jusqu'à ce que le message « MON BOUTON EST REGLÉ » s'affiche à l'écran. Ce message confirme que l'option MON BOUTON sélectionnée est à présent associée à la fonction sélectionnée.

Affichage la télécommande- DVD

1. Veille
2. Menu
3. OK / Select
4. Retour/précédent
5. Angle
6. Affichage
7. Répétition
8. Zoom
9. Lang
10. Retour rapide
11. Pause
12. Lecture
13. Stop
14. Avance rapide
15. Sous-titre
16. Racine
17. Titre
18. Mode source
19. Boutons de navigation
20. Info
21. Volume haut/bas
22. Muet
23. Touches numériques
24. Sélection de la Source

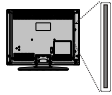

Affichage des connecteurs

Connecteur	Type	Câbles	Appareil
	Péritel Branchement (arrière)		
	VGA Branchement (arrière)		
AV SUR CÔTÉ 	PC/YPbPr Audio Branchement (côté)	 Audio Latéral le câble YPbPr n'est pas fourni (non fourni)	
	HDMI Branchement (arrière)		
 SPDIF	SPDIF Branchement (arrière)		
AV SUR CÔTÉ 	AV latéral Audio / Vidéo Branchement (côté)		
 CASQUE	Casque Branchement (côté)		
 USB	USB Branchement (côté)		
 CI+	CI+ Branchement (côté)		

REMARQUE: Si un périphérique externe est branché à l'aide des prises PÉRITEL, le téléviseur passe automatiquement en mode AV. Pendant la réception des chaînes DTV (Mpeg 4 H. 264) ou en mode Navigateur multimédia, la sortie ne sera pas disponible à travers la prise péritel. Insérez ou effacez le module CI uniquement lorsque le téléviseur est ETEINT. Vous devez consulter le manuel d'utilisation du module pour les détails relatifs aux réglages. Vous pouvez utiliser YPbPr l'entrée VGA pour connecter un appareil YPbPr. Pour cela, vous avez besoin YPbPr a le câble PC (non fourni).

Insertion des piles dans la télécommande

1. Soulever le couvercle situé à l'arrière de la télécommande.
2. Insérer deux piles AAA. S'assurer que les extrémités + et – des piles correspondent dans le compartiment de piles (respecter la bonne polarité).
3. Replacer le couvercle.



Branchez l'alimentation & Antenne/Câble

IMPORTANT: Le téléviseur a été conçu uniquement pour fonctionner en 220-240V AC, 50 Hz. Après avoir retiré la TV de l'emballage, attendez un moment pour que la TV atteigne la température ambiante avant de brancher la TV à la prise de courant. Branchez le câble d'alimentation à la prise secteur.

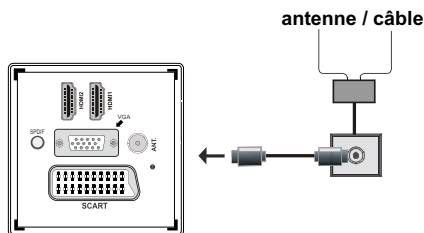

Mise sous/hors tension

Allumer le téléviseur

- Branchez le cordon d'alimentation à une prise de 220-240V AC, 50 Hz.

Pour allumer le téléviseur à partir du mode veille, vous pouvez soit :

Appuyez sur les touches “” et Le téléviseur passera au mode de veille. Le TÉMOIN de mise en veille s'allume.

Pour allumer le téléviseur à partir du mode veille, vous pouvez soit :

a. Presser le bouton “”, **P+ / P-** ou un bouton numérique sur la télécommande.

b. Appuyez au milieu du bouton “”. sur le téléviseur.

Quelle que soit la méthode, le téléviseur s'allumera.

Éteindre le téléviseur

Pressez le bouton “” sur la télécommande ou pressez le commutateur “” le téléviseur, et la TV passera ainsi en mode veille.

Pour éteindre complètement le téléviseur, débranchez le cordon d'alimentation de la prise secteur.

Remarque: Lorsque le téléviseur est en mode de veille, le voyant lumineux du mode veille clignote pour signifier que des options comme Recherche en mode veille, téléchargement automatique ou Minuterie sont actives. La LED peut également clignoter lorsque vous allumez le téléviseur à partir du mode de veille.

Première installation

Lorsque le téléviseur est mis en marche pour la première fois, le menu pour la sélection de la langue apparaît. Le message “**Bienvenue, sélectionnez votre langue!**” apparaît dans toutes les langues en ordre alphabétique sur le menu de l'écran.



Appuyez sur les touches “” ou “” pour sélectionner la langue de votre choix. , appuyez le bouton **OK** pour sélectionner. “Première installation” apparaît. Utilisez le bouton “” ou “” pour régler le pays de votre choix et appuyez le bouton “” pour sélectionner:

Une fois définie, appuyez sur la touche “” pour sélectionner l'option Langue télétexte. Pressez le bouton “” ou “” pour sélectionner Langue télétexte. Après quoi, sélectionnez **Balayage des chaînes cryptées** et réglez (**Oui**) si vous souhaitez rechercher des stations codées.



Le code PIN par défaut peut varier en fonction du pays sélectionné.

Si vous êtes invité à saisir un code PIN en vue d'afficher une option de menu, utilisez l'un des codes ci-après: 4725, 0000 ou 1234.

Pressez le bouton **OK** sur la télécommande pour continuer et le message suivant s'affichera à l'écran.



Vous pouvez activer l'option du mode de mémorisation (en option) en vous servant du bouton «**<**» ou «**>**». Si le Mode de mémorisation (en option) est activé, l'option correspondante sera disponible dans le menu Autres paramètres et les fonctionnalités de votre téléviseur s'afficheront dans la partie supérieure de l'écran. Un écran de confirmation s'affiche après avoir sélectionné le Mode de mémorisation (en option). Sélectionnez **OUI** pour continuer.



Si le mode Domicile est sélectionné, le mode de Mémorisation (en option) ne sera plus disponible après la première installation. Pressez le bouton **OK** sur la télécommande pour continuer et le message suivant s'affichera à l'écran :



Vous devez sélectionner le type de recherche pour lancer la recherche et garder les émissions de la source souhaitée.

Installation de l'antenne

Si vous sélectionnez l'option **ANTENNE** à partir de l'écran **Type de recherche**, la télévision numérique recherchera les diffusions terrestres numériques.



REMARQUE: Vous pouvez appuyez sur la touche **MENU** pour annuler.

Une fois toutes les stations disponibles enregistrées, la liste des chaînes s'affichera à l'écran. Si les chaînes retrouvées vous intéressent, en fonction du LCN, veuillez sélectionner «**Oui**», puis appuyez sur **OK**.



Appuyez sur le bouton **OK** pour quitter la liste des chaînes et regarder la télé.

(* *LCN Système de numéro de chaîne logique qui organise les diffusions disponibles conformément à la séquence de chaîne reconnaissable.*

Installation du câble

Si vous sélectionnez l'option **CABLE** et pressez le bouton **OK** sur la télécommande pour continuer, le message suivant s'affichera à l'écran:

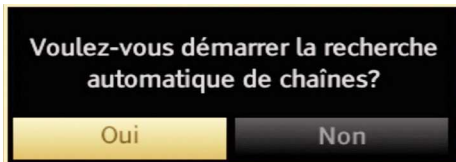

Pour continuer, veuillez sélectionner **OUI** et appuyez sur **OK**. Pour annuler l'opération, sélectionnez **NON** et appuyez sur **OK**.

Lecture de média via entrée USB

Vous pouvez connecter un lecteur de disque dur USB ou une carte mémoire USB à votre téléviseur grâce aux entrées USB du téléviseur. Cette option vous donne la possibilité de lire des fichiers mémorisés dans un disque USB. Les disques durs externes de 2,5 et 3,5 pouces (hdd avec alimentation externe) sont pris en charge.

IMPORTANT ! Vous devez sauvegarder vos fichiers avant d'effectuer tout branchement au téléviseur afin d'éviter de probables pertes de données. Veuillez remarquer que la responsabilité du fabricant ne saurait être engagée en cas de dommage de fichier ou de perte de données. • Il est possible que certains types de périphériques USB (à l'exemple des lecteurs MP3) ou des lecteurs de disque dur/cartes mémoires USB soient incompatibles avec ce téléviseur. Remarque: Pendant le formatage d'un disque dur USB d'une capacité de 1TO (Tera Octet), il peut arriver que vous soyez confronté à certains problèmes au cours du processus de formatage.

Il est très dangereux de brancher et de débrancher les périphériques USB avec une certaine rapidité. Évitez de brancher et de débrancher le lecteur avec une certaine rapidité. Ceci peut physiquement endommager le lecteur USB et surtout le périphérique USB lui-même. Ne jamais enlever l'USB durant la lecture d'un fichier.

Menu Navigateur média

Vous pouvez lire les fichiers de photo, de musique, et de film stockés sur un disque USB en connectant ce dernier à votre téléviseur et en utilisant l'écran du navigateur média. Pour ce faire, procédez comme suit: Insérez un disque USB à l'intérieur du port situé sur le côté du téléviseur.

Appuyez sur le bouton **MENU** et sélectionnez l'onglet Navigateur média en utilisant les boutons **Gauche/Droite** et **OK**. L'écran principal du navigateur média s'affiche. Vous pouvez afficher le contenu correspondant en sélectionnant l'onglet Vidéo, musique ou Image. Suivez les indications du bouton sous chaque menu à l'écran pour les options de lecture média.

Vous pouvez régler les préférences de votre navigateur média grâce à la boîte de dialogue Réglages.



Vous pouvez sélectionner des plages de fréquence à partir de cet écran. Pour sélectionner les lignes que vous voyez, utilisez la touche "▼" ouer "▲".

Vous pouvez procéder à une sélection manuelle de la plage de fréquences à l'aide des touches numériques de la télécommande.

Réglez la **fréquence de démarrage** et d'**arrêt** à souhait à l'aide des touches numériques de la télécommande.

Après cette opération, vous pouvez définir l'**étape de recherche** sur 8000 KHz ou 1000 KHz.

Si vous sélectionnez 1 000 KHz, le téléviseur effectuera une recherche détaillée. La durée de recherche augmentera alors en conséquence. Une fois terminé, appuyez sur le bouton **OK** pour lancer la recherche automatique. Le téléviseur cherchera et gardera les émissions disponibles.

Quick Menu (Menu Rapide) (en option)

Le menu de paramètres rapides permet de accéder rapidement certaines options. Ce menu inclut **Mode Économie d'énergie**, **Mode image**, **les paramètres de l'égaliseur**, **les favoris** et **Options d'arrêt programmé**. Appuyez sur la touche **Q.MENU** de la télécommande pour afficher le menu rapide. Voir les chapitres suivants pour les détails des fonctions énumérés.



Changement de la taille d'une image: Formats d'image

Les programmes peuvent être regardés dans différents formats d'image, en fonction de la transmission reçue. Vous pouvez modifier le format de l'image (la taille de l'image) du téléviseur pour afficher l'image dans des modes zoom différents.

Appuyez sans interruption sur le bouton " " pour modifier la taille de l'image. **Vous pouvez passer à l'option Ecran Haut ou Bas en utilisant les boutons "▲" ou "▼" tandis que dans 14:9 Zoom, Cinéma ou Sous-titre.**

Utilisation de la liste de chaînes



Le téléviseur trie toutes les stations mémorisées dans la liste des chaînes. Vous pouvez modifier cette liste de chaînes, configurer les favoris ou les stations actives à inclure dans la liste en utilisant les options Liste de chaînes. Pressez le bouton **MENU** pour afficher le menu Principal. Sélectionnez la rubrique Liste des chaînes en utilisant le bouton **Gauche** ou **Droite**. Appuyez sur **OK** pour afficher le contenu du menu. Sélectionnez l'option **Modifier la liste des chaînes** pour gérer toutes les chaînes mémorisées. Utilisez les boutons **haut** et **bas** et **OK** pour sélectionner l'option **Modifier la liste des chaînes**. Appuyez sur les touches **Haut** ou **Bas** pour sélectionner la chaîne à utiliser. Appuyez sur les touches **Gauche** ou **Droite** pour sélectionner une fonction dans le menu **Tableau des programmes**. Utilisez les touches **P+/P-** pour faire défiler les pages. Appuyez sur la touche **MENU** pour quitter.

Trier une liste de chaînes

Vous pouvez sélectionner les émissions à inclure dans la liste des chaînes. Pour afficher les types de diffusions spécifiques, vous devez utiliser l'option Liste de chaîne active. Sélectionnez Liste de chaînes actives à partir du menu Liste de chaînes actives en utilisant le bouton "▼" / "▲". Appuyez sur la touche **OK** pour continuer. Vous pouvez sélectionner un type de réseau à partir de la liste en utilisant les boutons "◀" ou "▶" et **OK**.

Options et fonctions du menu

Contenu du menu Image	
Mode	Pour vos besoins de visualisation, vous pouvez régler l'option de Mode liée. Le mode Image peut être réglé sur l'une de ces options: Cinéma, Jeu, Dynamique et Naturel.
Contraste	Règle les valeurs de l'éclairage et de l'obscurité de l'écran.
Luminosité	Règle la valeur de luminosité de l'écran.
Netteté	Définit la valeur de netteté des objets affichés à l'écran.
Couleur	Règle la valeur de la couleur, règle les couleurs.
Mode Économie d'énergie	pour définir le mode Economie d'énergie sur Eco, Image Désactivée, et Désactivé. Reportez-vous à la section "Informations à caractère environnemental" dans le présent manuel pour de plus amples informations relatives au Mode Économie d'énergie.
Rétroéclairage (en option)	Cette option contrôle le niveau de rétroéclairage qui peut être défini sur les modes Auto, Maximum, Minimum et Eco. <i>La fonction de rétroéclairage sera inactive si le mode Économie d'énergie est réglé sur Activé. Le mode Rétroéclairage ne peut être activé en mode VGA ou Navigateur multimédia ou lorsque le mode Image est défini sur Jeu.</i>
Réduction du bruit	Si le signal de diffusion est faible et que l'image est bruyante, utilisez le réglage de Réduction de bruit pour réduire l'intensité du bruit. Le mode Réduction de bruit peut être réglé sur l'une de ces options: Faible, Moyen, Haut ou Désactivé.
Paramètres avancés	
Contraste dynamique	Vous pouvez modifier le taux de contraste grâce à la fonction Contraste dynamique. Le contraste dynamique peut être réglé sur l'une de ces options: Faible, Moyen, Haut ou Désactivé.
Température de couleur	Règle le ton de la couleur désirée.
Zoom image	Cette option définit la taille de l'image sur Auto, 16:9, Sous-titre, 14:9, 14:9 Zoom, 4:3 ou Cinéma. Auto (Disponible uniquement en mode PÉritel avec commutation à haute/faible tension pour PERITEL 8 BROCHES).
HDMI True Black (en option):	Lorsque vous regardez le téléviseur à partir de la source HDMI, cette option est visible dans le menu Paramètres de l'image. Vous pouvez utiliser cette option pour renforcer la noirceur de l'image.
Mode Film (Facultatif)	Les films sont enregistrés à un nombre d'images par seconde différent des programmes de télévision normaux. Activez cette fonction lorsque vous regardez des films afin de mieux visualiser les images accélérées.
Couleur de peau	Ajustez la couleur de peau souhaitée.
Changer de couleur	Règle le ton de la couleur désirée.
Gain RGB	Appuyez sur la touche OK pour modifier RGB gain.. Vous pouvez configurer les valeurs de la température de couleur à l'aide de la fonctionnalité Gain RGB.
Réinitialiser	Réinitialise les paramètres d'image aux valeurs par défaut.
Auto-position (en mode PC)	Optimise automatiquement l'affichage. Appuyez sur OK pour optimiser.
Position H (en mode PC)	Cette rubrique change l'image horizontalement vers le côté droit ou gauche de l'écran.
Fréquence pilote (en mode PC)	Cet élément déplace l'image verticalement vers le haut ou le bas de l'écran.
Dot Clock (in PC mode)	Les réglages de la fréquence pilote corrigent les interférences qui apparaissent comme des lignes verticales dans l'image pour des présentations telles que les feuilles de calcul, les paragraphes ou les textes dans des polices plus petites.
Phase (in PC mode)	Selon la résolution et la fréquence de balayage que vous saisissez pour le téléviseur, vous pouvez voir une image voilée ou bruitée à l'écran. Dans un tel cas vous pouvez utiliser cet élément pour obtenir une image claire par essais et erreurs.
<i>En mode VGA (PC), certains éléments du menu Image seront indisponibles. Au contraire, les paramètres du mode VGA seront ajoutés aux paramètres Image en mode PC.</i>	

Options et fonctions du menu

Contenu du menu Son	
Volume	Ajuste le niveau du volume.
Égaliseur:	Dans le menu égaliseur, le préréglage peut être changé pour Musique, Film, Voix, Plat, Classique et Utilisateur . Appuyez sur la touche « MENU » pour retourner au menu précédent. <i>Les réglages du menu Egaliseur ne peuvent être modifiés manuellement que lorsque le mode Egaliseur se trouve à Utilisateur.</i>
Balance	Ce paramètre s'utilise pour accentuer la balance des haut-parleurs gauche ou droit.
Casque	Règle le volume du casque.
Mode Son	Vous pouvez sélectionner le mode Mono, Stéréo, Dual I ou Dual II, seulement si la chaîne sélectionnée prend en charge ce mode.
AVL	La fonction de limitation automatique de volume AVL règle le son dans le but d'obtenir un niveau de sortie fixe entre les programmes (par exemple, le niveau de volume des publicités tend à être plus élevé que celui des programmes).
Basse dynamique (en option)	Active ou désactive la dynamique des basses.
Sortie Digitale	Règle le type de sortie audio numérique.
Installation et Réglage Le Contenu du Menu	
Balayage de chaîne automatique (Nouveau réglage)	Affiche les options de réglage automatique. Antenne numérique : Recherche et enregistre les chaînes DVB-T. Câble numérique : Recherche et enregistre les chaînes câblées DVB-C. Analogique : Recherche et mémorise les stations analogiques. Antenne analogique et numérique : Recherche et enregistre les chaînes DVB et analogiques . Câble analogique et numérique : Recherche et enregistre le câble DVB et analogiques .
Balayage de chaîne manuel	Cette fonction peut être utilisée pour une entrée de diffusion directe.
Recherche des chaînes réseau	Recherche les chaînes correspondante dans le système de diffusion.
Réglage fin (analogique)	Vous pouvez utiliser ce réglage pour la recherche fine de chaînes analogiques. Cette option est disponible uniquement si des chaînes analogiques sont mémorisées.
Première installation	Supprime tous les paramètres et toutes les chaînes mémorisées, réinitialise le téléviseur suivant les paramètres d'usine, et lance la première installation. Vous pouvez suivre les fonctions dans la section de l'Installation initiale pour plus d'informations sur le processus.

Options et fonctions du menu

Contenu du menu Réglages

Accès conditionnel	Contrôle les modules d'accès conditionnel lorsqu'ils sont disponibles.
Langue	Configure les paramètres linguistiques.
Parental	Configure les réglages parentaux. Le code PIN par défaut peut varier en fonction du pays sélectionné. Si vous êtes invité à saisir un code PIN en vue d'afficher une option de menu, utilisez l'un des codes ci-après: 4725, 0000 ou 1234.
Minuteries	Règle les minuteries des programmes sélectionnés.
Date/Heure	Sélectionne la date et l'heure. Remarque : * Le téléviseur obtient les informations relatives à l'heure à travers la diffusion. L'heure appropriée sera disponible dans les paramètres Date/Heure, si les informations relatives à l'heure sont fournies dans la diffusion. Si le téléviseur est en mode Aucune chaîne, les paramètres Date/Heure peuvent être modifiées. Cependant, si les chaînes ont été préalablement définies, seul le mode «Paramètres de l'heure» peut être modifié et si celui-ci est défini sur Manuel, le fuseau horaire sera activé. *Si vous basculez le téléviseur en mode Veille et le mettez en marche ensuite et qu'aucune chaîne ne s'avère disponible, les informations relatives à l'heure ne seront pas mises à jour. Si une diffusion est disponible toutefois, les informations relatives à l'heure seront obtenues à partir de ladite diffusion. En d'autres termes, les informations relatives à l'heure seront disponibles selon ces priorités : Le téléviseur recherche d'abord les informations relatives à l'heure dans la diffusion, puis dans les préférences Utilisateur, et enfin dans le télétexte.
Sources	Active ou désactive les options sources sélectionnées.
Autres réglages: Affiche les autres options de réglage du téléviseur.	
Temporisation du menu	Change la durée de temporisation des écrans de menu.
Balayage des chaînes cryptées	Lorsque ce paramètre est activé, le processus de recherche localisera également les chaînes cryptées. Si le réglage est paramétré sur Désactivé , les chaînes cryptées ne seront pas localisées en recherche automatique ou manuelle.
Fond bleu	Active ou désactive le système du fond bleu quand le signal est faible ou absent.
Mise à jour du logiciel	Pour vous assurer que votre téléviseur dispose en permanence des dernières informations de mise à niveau, vous pouvez utiliser ce réglage. Pour un bon fonctionnement, veuillez vous assurer que le téléviseur est réglé en mode de veille.
Version de l'application	Affiche Version de l'application.
Description Audio	La description audio renvoie à une piste de narration supplémentaire réservée aux déficients visuels et malentendants. Vous ne pouvez utiliser cette option que si le diffuseur la prend en charge.
Audio Description	Audio description refers to an additional narration track for blind and visually impaired viewers of visual media, including television and movies. You can use this feature, only if the broadcaster supports that additional narration track.
Mise hors tension automatique du téléviseur	Vous pouvez définir la valeur de délai d'attente de la fonction de mise hors tension automatique. Une fois cette valeur de délai d'attente atteinte et le téléviseur ne reçoit aucune commande relative à l'heure sélectionnée, le téléviseur s'arrête.
Mode Magasin (en option)	Si vous regardez la télévision dans un magasin, vous pouvez activer ce mode. Lorsque le mode Magasin est activé, certains éléments du menu TV peuvent ne pas être disponibles pour réglage.

Options et fonctions du menu

Autres réglages: Affiche les autres options de réglage du téléviseur.

Recherche en mode Veille (en option)

Si vous faites passer l'option Veille à l'option Désactivé, cette fonction ne sera pas disponible. Pour utiliser l'option de recherche en mode de veille, veuillez vous assurer d'avoir activé l'option Recherche en mode de veille. Si l'option Recherche en mode de veille est définie sur Activé, lorsque le téléviseur est en mode de veille, les chaînes disponibles seront recherchées. Si le téléviseur trouve des chaînes manquantes ou nouvelles, un écran de menu s'affichera, vous demandant si vous souhaitez appliquer ou non ces changements. La liste des chaînes sera apportée et changée ensuite prête à l'emploi. Activez le réglage recherche en mode de veille afin d'activer votre téléviseur pour actualiser la fréquence de diffusion de l'émetteur, automatiquement, la définition de diffusion et les changements similaires.

MODE DVD (DVD MODE)

Manipuler vos disques

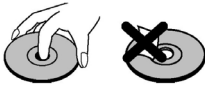
- Pour garder le disque propre, tenez-le par ses bords. **Ne touchez pas** la surface. 
- **Ne collez pas** de papier ou de ruban adhésif sur le disque.
- Si le disque est sali par n'importe quelle substance, par ex. de la colle, enlevez-la avant de l'utiliser.
- **N'exposez pas** le disque directement la lumière solaire ou des sources de chaleur telles que les conduits d'air chaud et ne le laissez pas dans une voiture garée en plein soleil, ou la température peut monter rapidement et endommager le disque.
- Après usage, rangez le disque dans son boîtier.

Nettoyez les disques

- Avant d'utiliser, nettoyez le disque avec un chiffon. Frottez le disque du centre vers le bord. 
- **N'utilisez pas** de solvants tel que le benzine ou les diluants, ni les produits nettoyants disponibles dans le commerce et les atomiseurs antistatiques prévus pour les disques vinyle.

DVD - Fonctions

- Lecture DVD / CD / CD-R / CD-RW / MP3 / JPEG / MPEG.
- Lecture NTSC/PAL (selon le contenu du disque).
- Prise en charge Multi-audio (jusqu'à 8) (selon le contenu du disque)
- Support Multi-sous-titrage (jusqu'à 32) (selon le contenu du disque)
- Support Multi-angle (jusqu'à 9) (selon le contenu du disque).
- Contrôle parental à 8 niveaux.
- Lecture rapide avant et arrière dans 5 vitesses différentes: 2x, 4x, 8x, 16x, 32x
- Lecture au ralenti à 4 vitesses différentes: 1/2x, 1/4x, 1/8x, 1/16x avant.
- Lecture avant image par image.
- Mode recherche
- Sortie audio coaxiale.
- Les disques copiés peuvent être incompatibles.

Comment regarder un DVD



REMARQUE: Le mode DVD ne peuvent pas être ouvert à moins que un DVD est inséré ou DVD button de commande est pressé.

1. Allumer le téléviseur
2. Passer en "DVD" DVD en utilisant le bouton de la télécommande.
3. Introduisez un disque dans le chargeur.

Le disque doit être face à vous regardant l'écran du téléviseur.

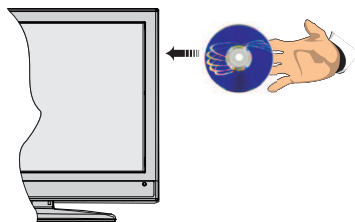

Le disque est chargé automatiquement et la lecture commence si le disque ne comporte pas de menus.

Si lecture ne démarre pas automatiquement "▶" de la télécommande, ou le bouton lecture "▶ / ||" sur le côté droit du téléviseur.

Il est possible qu'un menu apparaisse sur l'écran du téléviseur après quelques instants, ou que le film commence immédiatement après la présentation de la compagnie cinématographique/TV. Cela dépendra du contenu du disque et peut changer d'après chaque disque.



REMARQUE: Les étapes 4 et 5 ne sont possibles que si le disque comporte un menu.

4. Appuyez les touches de navigation, "▼" / "▲", "◀" ou "▶" ou sur les boutons numériques à fin de sélectionner le titre désiré.
5. Pressez bouton **OK**. La rubrique sélectionnée commence à être lue.

Remarques sur la lecture DVD

- a. Le son disparaît pendant l'Avance/Retour Rapide.
- b. Vous n'entendrez aucun son lors du ralenti.
- c. La lecture ralentie en arrière n'est pas disponible.
- d. Dans certains cas, la langue du sous-titrage ne change pas immédiatement en fonction de la langue sélectionnée.
- e. Quand la langue préférée n'est pas sélectionnée même après avoir pressé plusieurs fois le bouton, ceci signifie que la langue n'est pas disponible sur le disque.

f. Quand le lecteur DVD est remis en marche ou quand le disque est changé, la sélection du sous-titrage change automatiquement vers les paramètres initiaux.

g. Si une langue sélectionnée, n'est pas acceptée par le disque, la langue du sous-titrage sera automatiquement la langue prioritaire (par défaut) du disque.

h. Une 'circulation' se produit quand vous changez vers une autre langue. Vous pouvez annuler le sous-titre en pressant la même touche plusieurs fois jusqu'à ce que "Sous-titre désactivé" (Subtitle Off) soit affiché sur l'écran.

i. Quand vous mettez en marche le lecteur ou quand vous changez le disque, la langue que vous entendez est celle sélectionnée lors du réglage initial.

j. Certains DVD n'ont pas de menu et/ou titre principal.

k. La lecture en arrière n'est pas disponible

l. à titre de référence: Si vous essayez d'introduire un chiffre supérieur au temps total du titre actuel, la boîte de recherche temporelle disparaît et le message "Input Invalid" apparaît sur l'écran.

m. La présentation de diapositives n'est pas disponible quand le mode ZOOM est activé.

Configuration du mode DVD

1. En source DVD, appuyez sur la touche MENU pour accéder à au menu DVD de configuration. Ceci n'est possible que s'il n'y a aucune lecture.

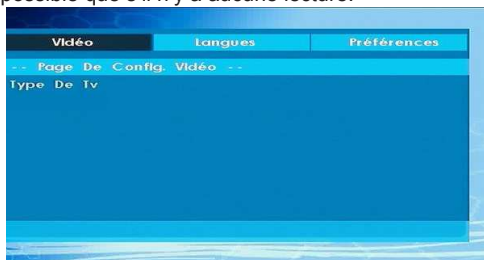

2. Ce menu est utilisé les boutons "◀" ou "▶" and "▼" ou "▲".

Type TV

Le type de TV est uniquement disponible en tant que "PAL". Le poste de télévision prend le signal NTSC en charge aussi; cependant le signal est converti en PAL lors qu'il apparaît sur l'écran.

Configuration de la langue

Ce menu s'utilise pour régler préférences linguistiques en mode DVD. Le contenu du menu Langue sont données ci-dessous :

LANGUE OSD

Vous pouvez sélectionner la langue OSD par défaut des menus du lecteur.

AUDIO

Vous pouvez choisir la langue audio par défaut si cette fonction est permise par le disque DVD.

MENU DU DISQUE

Vous pouvez sélectionner la langue du menu du disque DVD parmi ces langues. Le menu du disque apparaît dans la langue sélectionnée, si acceptée par le disque DVD.

SOUS-TITRE

Vous pouvez sélectionner la langue du sous-titre par défaut si acceptée par le disque DVD.

Préférences: Ceux-ci sont les préférences du mode DVD. Le contenu du menu sont données ci-dessous :

PAR DEFAUT

Si vous sélectionnez REINITIALISER (RESET) puis appuyez sur le bouton OK, les paramètres initiaux du lecteur sont chargés. Le niveau parental et le mot de passe parental ne changent pas.

DOWNMIX

Ce mode peut être sélectionné quand la sortie audio digitale de la TV est utilisée.

SURROUND

Sortie de son surround.

STEREO

Deux chaînes stéréo.

PARENTAL

La lecture de certains DVD peut être limitée selon l'âge de l'utilisateur. La fonction « Contrôle Parental » permet de régler le niveau limite de la lecture par les parents. Le niveau parental peut être réglé entre le niveau un et huit. Le niveau « 8 ADULTES » (8 ADULT) vous permet de voir tous les titres DVD en ignorant le niveau de contrôle parental du disque DVD. Vous ne pouvez visionner que les disques DVD ayant le même niveau de contrôle parental ou un niveau inférieur à celui du lecteur. Le contenu du menu sont données ci-dessous :

MOT DE PASSE

En utilisant cette rubrique vous pouvez changer le mot de passe actuel. Pour changer le mot de passe vous devez introduire l'ancien mot de passe. Après avoir introduit l'ancien mot de passe, vous pouvez introduire le nouveau mot de passe de 4 caractères. Vous pouvez utiliser la touche C pour effacer une entrée erronée.



REMARQUE: «0000» est le réglage par défaut du mot de passe. Vous devez entrer le mot de passe numérique XXXX à chaque fois que vous voulez changer le niveau de contrôle parental. Si vous oubliez votre mot de passe, contactez un technicien de service.

Sortie SPDIF

Vous pouvez régler la sortie Spdif en tant que PCM ou RAW. Si vous sélectionnez l'option PCM à partir de la sortie SPDIF dans le menu DVD et lisez l'option DVD avec Dolby audio, vous pouvez obtenir la sortie audio avec deux chaînes à travers les haut-parleurs et la sortie SPDIF. Si vous sélectionnez l'option RAW à partir de la sortie SPDIF dans le menu DVD et lisez l'option DVD avec Dolby audio, les haut-parleurs seront coupés et vous pouvez obtenir la sortie audio 5+1 Dolby avec deux chaînes à travers les haut-parleurs et la sortie SPDIF.

Commandes DVD

Vous pouvez lire le contenu des DVD et CD de film, musique ou image en vous servant des touches appropriées qui se trouvent sur votre télécommande. Les fonctions principales ci-après sont celles des touches de télécommande communément utilisées.

Boutons	Lecture DVD	Lecture Film	Lecture de l'image	Lecture de la musique
	Lecture	Lecture	Lecture	Lecture
	Pause	Pause	Pause	Pause
	Stop	Stop	Stop	Stop
	Saut arrière/ avant	Saut arrière/avant	Précédent/Suivant	Précédent/Suivant
	Sélectionne la rubrique de menu / Déplace l'image zoomée vers le haut ou vers le bas (si disponible).			
	Avance Rapide / retour rapide			
	Présente l'image à partir de différents angles (si disponible)		Change l'effet du curseur (en fonction du contenu)	X
	Affiche le temps / présente le menu de configuration principal			
	Sélection du mode Chronoscope (pendant la lecture). Appuyez continuellement pour passer d'un mode à l'autre.			
LANG.	Auto langue		X	X
MENU	Affiche le menu du téléviseur.			
OK / SELECT	Entrée / Affichage / Lecture			
Bouton VERTE	Affiche les options de répétition.			
RETOUR	Retour au menu précédent (si disponible)			
Bouton JAUNE	Retour au dossier racine (si disponible)			
	Sélection directe des scènes ou du temps.		Sélectionne le fichier souhaité.	Sélectionne le fichier souhaité.
	Sous-titre Marche-Arrêt. Appuyez continuellement pour passer d'une option de sous-titre à l'autre.		X	X
	Sélection du média source.			
Bouton BLEU	Affiche le menu du disque (si disponible).	Affiche le menu du disque (si disponible).	X	X
Bouton ROUGE	Agrandit l'image. Appuyez continuellement pour passer d'une option de zoom à l'autre.			

Autres fonctions – combinaisons de touches (Lors de la lecture)

	Ralenti avant
	Ralenti la vitesse avant
	Avance de vitesse rapide
	Avance rapide de vitesse inverse
	Confirmation de la touche Stop

(*) Vous pouvez passer au titre en appuyant directement sur les touches numériques. Vous devez appuyer sur 0, puis sur une autre touche numérique pour obtenir le numéro souhaité (exemple: pour sélectionner 5, appuyez sur 0 et 5).

Guide électronique de programmes (EPG)

Certaines chaînes, mais pas toutes, affichent des informations portant sur l'émission en cours et l'émission suivante. Appuyez sur le bouton "EPG" pour accéder au menu EPG.



Les commandes de la barre d'informations

Touche ROUGE: Le jour précédent.

Touche VERTE: Jour suivant.

Touche JAUNE: Augmente le zoom du programme sélectionné.

Bouton BLEU - Jour suivant: Affiche les options de filtre.

BLEU : Affiche les options de filtre.



Télétexte

" **Télétexte / Mix:** Active le mode télétexte lorsque vous l'appuyez une fois. Appuyez une nouvelle fois pour mettre l'écran du télétexte au-dessus du programme (mélange). Si vous appuyez à nouveau, vous quitterez le mode télétexte.

"**BACK**" **Sommaire:** Sélectionne la page d'index du télétexte.

"**i**" **Révéler :** Révèle les informations cachées (par ex. solutions de jeux).

"**OK**" **Retenir:** Retient une page de texte au moment opportun. Appuyez à nouveau pour reprendre.

"  **Pages de sous-code:** Sélectionne les pages de signaux d'affichage quand le télétexte est activé.

P+ / P- et numéros de (0 à 9): Appuyez pour sélectionner une page.

Remarque: La plupart des stations TV utilisent le code 100 pour leurs pages d'index.

Votre TV supporte à la fois les systèmes **FASTEXT** et **TOP text**. Lorsque ces systèmes sont disponibles, les pages sont divisées en groupes ou en sujets. Lorsque le système **FASTEXT** est disponible, certaines sections d'une page de télétexte prennent un code de couleur et peuvent être sélectionnées en pressant les boutons colorés. Appuyez sur un bouton de couleur correspondant à vos besoins. Les textes colorés apparaîtront, indiquant quels boutons colorés utiliser lorsque la transmission **TOP text**

est présente. Les touches "▼" ou "▲" solliciteront la page suivante et précédente respectivement.

Mise à jour du logiciel

Votre téléviseur a la possibilité de rechercher et d'effectuer la mise à jour de nouveaux logiciels sur les chaînes de télévision. Pour rechercher les chaînes de diffusion, le téléviseur cherche les chaînes disponibles mémorisées dans vos paramètres. Avant toute recherche de mise à jour de logiciel donc, il est conseillé d'effectuer une recherche automatique et d'effectuer la mise à jour de toutes les chaînes disponibles.

1) Recherche de mise à jour de logiciels à travers l'interface utilisateur

- Il est possible d'effectuer une recherche manuelle pour vérifier si une nouvelle mise à jour de logiciel est disponible pour votre téléviseur.

- Parcourez simplement le menu principal. Choisissez **Paramètres** et sélectionnez le menu **Autres paramètres**. Dans le menu **Autres paramètres**, sélectionnez l'élément **Mise à jour de logiciel** et appuyez sur le bouton **OK** pour ouvrir le menu **Options de mise à jour**.

- Dans le menu **Options de mise à jour**, sélectionnez l'élément **Rechercher les mises à jour** et appuyez sur le bouton **OK**.

- Si une mise à jour est disponible, il commence à la télécharger. Une barre de progression indique le temps de téléchargement restant. Lorsque le téléchargement est effectué avec succès, un message s'affiche et vous invite à redémarrer pour activer le nouveau logiciel. Appuyez sur **OK** pour poursuivre l'opération de redémarrage.

2) Recherche à 3 :00 H et mode de mise à jour

- Si l'option **Recherche automatique** du menu **Options de mise à jour** est active, le téléviseur se met automatiquement en marche à 3 heures du matin et lance la recherche de chaînes de diffusion pour la mise à jour du nouveau logiciel. Si un nouveau logiciel est trouvé et téléchargé avec succès, le téléviseur commence à fonctionner avec la nouvelle version du logiciel au prochain démarrage.

Remarque relative au redémarrage: Le redémarrage est la dernière étape du processus de mise à jour d'un logiciel lorsque le téléchargement de celui-ci a été effectué avec succès. Pendant le redémarrage, le téléviseur réalise des initialisations finales. Pendant l'opération de redémarrage, le panneau d'alimentation se ferme et le LED avant le signale par un clignotement. Environ 5 minutes plus tard, le téléviseur redémarre avec un nouveau logiciel activé.

• Si celui-ci ne démarre pas après 10 minutes, débranchez-le, patientez 10 autres minutes, puis branchez à nouveau. Il devrait s'ouvrir en toute sécurité, doté d'un nouveau logiciel. Si le téléviseur ne se remet toujours pas en marche, veuillez encore débrancher et brancher un certain nombre de fois encore. Si votre appareil ne parvient toujours pas à fonctionner, veuillez contacter le service d'assistance à la clientèle pour obtenir de l'aide.

Attention : Évitez de débrancher le téléviseur lorsque le voyant LED clignote pendant le redémarrage. Si vous le faites, votre téléviseur peut ne plus fonctionner correctement et vous aurez à le confier à un technicien agréé uniquement.

Dépannage

Persistance d'image - fantômes

Veuillez noter qu'une incrustation peut se produire en affichant une image persistante. La persistance d'image d'un téléviseur à LED peut disparaître après quelque temps. Essayez d'éteindre le téléviseur pendant un moment. Pour éviter qu'une telle situation ne se produise, ne laissez pas l'écran en image fixe pendant longtemps.

Pas d'alimentation

Si votre téléviseur n'est pas alimenté, vérifiez le cordon d'alimentation est branché à la prise de secteur.

Mauvaise qualité d'image

1. Avez-vous sélectionné le système de TV approprié ?

2. Est-ce que votre téléviseur ou votre antenne sont très proches d'un appareil audio qui n'est pas branché à la terre ou d'une lumière au néon, etc. ?

3. Des montagnes ou de hauts bâtiments peuvent être à l'origine des images doubles et des images fantômes. Parfois, vous pouvez améliorer la qualité de l'image en changeant la direction de l'antenne. Est-ce que l'image ou le télétexte sont méconnaissables ?

4. Vérifiez si vous avez introduit la fréquence appropriée.

5. Veuillez régler à nouveau les chaînes.

6. La qualité d'image peut se dégrader lorsque deux périphériques sont connectés au téléviseur en même temps. Dans un tel cas, déconnectez l'un des appareils.

Pas d'image

1. Aucune image signifie que votre téléviseur ne reçoit aucune transmission. Avez-vous appuyé sur les boutons appropriés de la télécommande? Essayez une nouvelle fois. Assurez-vous également que la bonne source d'entrée a été sélectionnée.

2. Est-ce que l'antenne est correctement branchée ?

3. Est-ce que les prises sont correctement branchées à la prise d'antenne ?

4. Est-ce que le câble d'antenne est endommagé ?

5. Les fiches appropriées sont-elles utilisées pour brancher l'antenne?

6. En cas d'incertitudes, veuillez contacter votre fournisseur.

Pas de son

1. Est-ce que le téléviseur est réglé pour couper le son? Pour annuler la coupure de son, appuyez sur le bouton "Mute", ou augmenter le volume.

2. Le son sort d'un seul haut-parleur. Est-ce que la balance est à l'extrémité d'une direction ? Consultez le menu Son.

Télécommande - ne fonctionne pas

Votre téléviseur ne répond pas à la télécommande. Il est possible que les piles soient déchargées, vous pouvez sinon utiliser les boutons situés sur le téléviseur. (* Cette option n'est possible que lorsque le contrôle parental n'est pas activé.)

Les sources d'entrée - ne peuvent pas être sélectionnés.

1. Si vous ne pouvez sélectionner aucune source d'entrée, il est possible qu'aucun périphérique ne soit connecté.

2. Vérifiez les câbles AV et les branchements si vous avez essayé de brancher un appareil.

La qualité DVD d'image est mauvaise

1. Assurez-vous que la surface du disque DVD n'est pas endommagée (rayures, traces de doigts, etc.)

2. Nettoyez le disque DVD et essayez de nouveau. *Reportez-vous aux instructions dans « Nettoyez le DVD » pour nettoyer le disque correctement.*

3. Assurez-vous que le disque DVD est bien placé dans le chargeur de disque avec l'étiquette face à vous regardant l'écran du téléviseur.

4. Un disque DVD humide ou de la condensation risque de nuire à l'appareil. Attendez 1 ou 2 heures en mode de veille que le matériel sèche.

Le disque ne se met pas en marche

1. Il n'y a pas de disque dans l'appareil - *Introduisez un disque dans le chargeur.*

2. Le disque est mal installé - *Assurez-vous que le disque DVD est bien placé dans le chargeur de disque avec l'étiquette face à vous regardant l'écran du téléviseur.*

3. Ce n'est pas le bon type de disque. Le lecteur DVD ne peut pas lire les disques CD-ROM, etc

4. Le code régional du DVD doit correspondre à celui de lecteur.

Assurez-vous que le disque DVD est bien placé dans la chargeur de disque avec l'étiquette vers le haut.

Ce n'est pas le bon type de disque. L'appareil ne peut pas lire les disques CD-ROM, etc.

Langue OSD incorrecte

1. Sélectionnez la langue dans le menu réglage.
2. La langue audio ou de sous-titre du DVD ne peut être changée.
3. Le son et / ou le sous-titre multilingue n'ont pas été enregistrés sur le DVD.
4. Essayez de changer le son ou sous-titre en utilisant les menus de titre des DVD. Certains DVD ne permettent pas à l'utilisateur de modifier ces réglages sans utiliser le menu du disque.

Angle, Zoom, etc. fonctions ne fonctionnent pas

1. Ces fonctions ne sont pas disponibles sur le DVD.
2. 'angle ne peut être modifié que si le symbole d'angle est affiché.

Rien ne fonctionne..

Si vous avez essayé toutes les solutions ci-dessus et qu'aucune ne marche, essayez d'éteindre le TV-DVD et de le rallumer. Ci cela ne marche toujours pas, contactez votre fournisseur ou technicien de réparation pour lecteurs TV-DVD. Ne tentez jamais de réparer vous-même un TV-DVD défectueux.

Fabriqué sous licence de Dolby Laboratories.

RECONNAISSANCE DE MARQUE COMMERCIALE

"Dolby" et le symbole du double D sont des marques commerciales de Dolby Laboratories.



Informations applicables aux utilisateurs concernant la mise au rebut de l'ancien appareil et des piles

[Seulement Union européenne]

Ce symbole indique que l'équipement ne doit pas être éliminé comme un déchet domestique. Si vous devez éliminer le poste ou les piles, veuillez considérer les systèmes ou infrastructures de collecte pour un recyclage approprié.

Remarque : Le symbole Pb en dessous du symbole pour les piles indique que ces piles contiennent du plomb.



Products



Battery

Modes d'affichage typiques d'une PC

Le tableau ci-après est une illustration de quelques modes d'affichage vidéo typiques. Votre téléviseur ne peut pas prendre en charge toutes les résolutions. Votre téléviseur prend en charge jusqu'à 1920x1080.

Index	Résolution	Fréquence
1	640x350p	60 Hz
2	640x400p	60 Hz
3	1024x768	60 Hz
4	1280x768	60 Hz
5	1360x768	60 Hz
6	720x400	60 Hz
7	800x600	56 Hz
8	800x600	60 Hz
9	1024x768	66 Hz
10	1280x1024	60 Hz
11	1280x960	60 Hz
12	1400x1050	60 Hz
13	1920x1080	60 Hz
14	1600x1200	60 Hz

Données techniques/Fiche technique du produit

TÉLÉDIFFUSION

PAL/SECAM B/G D/K K' I/I' L/L'

RECEPTION NUMERIQUE

DVB-T MPEG2

DVB-T MPEG4 HD

DVB-C MPEG2

DVB-C MPEG4 HD

RÉCEPTION DE CANAUX

VHF (BANDE I/III)

UHF (BANDE U)

HYPERBANDE

NOMBRE DE CANAUX PRÉRÉGLÉS

1.000

INDICATEUR DE CHAÎNE

Affichage à l'écran

ENTRÉE D'ANTENNE RF

75 Ohms (Non équilibré)

TENSION DE FONCTIONNEMENT

CA 220-240V / 50 Hz

AUDIO

German + Nicam Stéréo

PUISSANCE DE SORTIE (W_{RMS}) (10% THD)

2x2,5

CONSUMMATION ÉLECTRIQUE (W)

50 W (max)

PANNEAU

Écran 16 :9, Taille de l'écran 56 cm/22"

Dimensions

Dimensions sans pied (L x H x P): env 532 x 347 x 53 mm

Poids sans pied: 4,80 kg





Formats de fichier pris en charge pour le mode USB

Média	Extension de fichier	Format		Remarques	
		Vidéo	Audio	(Résolution maximale/Débit binaire, etc.)	
Film	.mpg .mpeg	MPEG1,2	MPEG Layer 1/2/3	MAX 1920x1080 @ 30P 20Mbit/sec	
	.dat	MPEG1,2	MPEG2		
	.vob	MPEG2			
	.mkv	H.264, MPEG1,2,4	EAC3/ AC3		
	.mp4	Xvid 1.01, Xvid 1.02, Xvid 1.03, Xvid 1.10-beta1/2 H.264	MPEG4 Xvid 1.00,		PCM/MP3
			MPEG2, MPEG4		
.avi	Xvid 1.00, Xvid 1.01, Xvid 1.02, Xvid 1.03, Xvid 1.10-beta1/2 H.264	Xvid 1.00,	PCM		
		MPEG2, MPEG4			
Musique	.mp3	-	MPEG 1 Layer 1 / 2 (MP3)	32Kbps ~ 320Kbps(Débit binaire) 32KHz ~ 48KHz(Taux d'échantillonnage)	
Photo	.jpg .jpeg	JPEG de base	-	max WxH = 15360x8640 4147200bytes	
	.	JPEG Progressif	-	max WxH = 9600x6400 3840000bytes	
	.bmp	-	-	max WxH = 9600x6400 3840000bytes	
Sous-titre	.sub .srt	-	-	-	

les formats de fichiers supportés en mode DVD

Média	Extension de fichier	Format		Compatibles (Résolution maximale/Débit binaire, etc.)
		Vidéo	Audio	
Film	.mpg/.dat/.vob	MPEG1	MPEGLayer1/2/3	
		MPEG2	MPEG2	
	.avi	XviD/ 3ivx	PCM/MP3	Version XviD jusqu'à:1.1.2
		MPEG4	PCM/MP3	
		MS ISO MPEG4	PCM/MP3	Prend en charge SP et ASP
Musique	-	-	PCM	Fréquence de test: 8K ~ 48KHz
	.mp3	-	MPEG 1/2 Layer 1/2/3 MP3	Fréquence de test: 8K ~ 48KHz, Débit binaire: 64K ~ 320Kbps
Photo	.jpg	JPEG de base		W x H = 8902 x 8902 jusqu'à 77 Mega-pixel Format soutien: 444/ 440/ 422/ 420/ Echelle de gris
		JPEG Progressif		Jusqu'à 4 méga pixels Format soutien: 444/ 440/ 422/ 420/ Echelle de gris
Sous-titres externes	.srt			Prend en charge le format du fichier Texte, mais ne prend pas en charge le format du fichier Image
	.smi			
	.sub			
	.ssa			
	.ass			

Types de disques compatibles

Types de disques(Logos)	Types d'enregistrements	Dimension du disque	Durée de Lecture Max.	Caractéristiques
	Audio+Vidéo	12cm	Simple face ; 240 min. Double face; 480 min.	Un DVD contient des données audio et vidéo d'excellente qualité grâce aux systèmes Dolby Digital et MPEG-2. Le menu affiché à l'écran permet de sélectionner facilement diverses fonctions audio et options d'affichage.
	Audio	12cm	74 min.	Un disque LP s'enregistre sous la forme d'un signal analogique avec davantage de distorsion. Un CD est enregistré sous la forme d'un signal numérique offrant une meilleure qualité de son, moins de distorsion et une meilleure durabilité de la qualité audio.
	Audio(xxxx.mp3)	12cm	Dépend de la qualité des fichiers MP3.	Un MP3 est enregistré sous la forme d'un signal numérique offrant une meilleure qualité de son, moins de distorsion et une meilleure durabilité de la qualité audio.
	Video(image fixe)	12cm	Dépend de la qualité des fichiers JPG	Les JPEG sont enregistrés sous la forme d'un signal numérique offrant une meilleure durabilité de la qualité d'image.

For proper operation, only 12 cm discs must be used.

Indice

Misure di sicurezza.....	55
Informazioni per la tutela dell'ambiente	56
Contenuto della confezione	57
Accessori inclusi.....	58
TV - Caratteristiche	58
Installazione delle batterie nel telecomando.....	58
Collegare il cavo di alimentazione & Antenna / Cavo	58
Guardare la TV	59
DVD - pulsanti di controllo	60
Pulsante di controllo della TV & Funzionamento..	60
Visualizzazione col telecomando - TV	61
Visualizzazione col telecomando - TV	62
Accensione/Spegnimento.....	64
Prima installazione	64
Riproduzione multimediale trame ingresso USB..	66
Modifica delle dimensioni dell'immagine: Formati immagine.....	66
Utilizzo dell'elenco canali.....	66
Caratteristiche e funzioni del menu	67
Caratteristiche e funzioni del menu	68
Caratteristiche e funzioni del menu	69
MODALITÀ DVD	70
Come guardare un DVD	70
Configurazione modalità DVD	71
Guida programmazione elettronica	73
Televideo	73
Aggiornamento software.....	73
Guida alla risoluzione dei problemi e suggerimenti.....	74
Modalità tipica monitor - PC	75
Dati tecnici/ Scheda prodotto.....	76
Formati di file supportati per la modalità USB	77

Misure di sicurezza

	ATTENZIONE! RISCHIO DI SGOSSE ELETTRICHE NON APRIRE	
ATTENZIONE: PER RIDURRE IL RISCHIO DI SHOCK ELETTRICO, NON RIMUOVERE IL COPERCHIO POSTERIORE L'UTENTE NON PUÒ INTERVENIRE SU ALCUNA PARTE INTERNA. RIVOLGERSI A PERSONALE DI ASSISTENZA QUALIFICATO.		



La luce lampeggiante con il simbolo a freccia, all'interno di un triangolo equilatero, intende avvertire l'utente della presenza di voltaggio pericoloso non isolato all'interno della custodia del prodotto che può essere di grandezza sufficiente a costituire un rischio di shock elettrico per le persone.

Il punto esclamativo inserito in un triangolo equilatero mette in guardia l'utente sulla presenza di importanti istruzioni per il funzionamento e la manutenzione (assistenza) nella documentazione di accompagnamento l'apparecchio.

 **Leggere interamente queste istruzioni prima di installare o mettere in funzione.**

 **AVVERTENZA: Non consentire mai a persone (bambini compresi) con problemi fisici, sensoriali o mentali o sprovvisti della dovuta esperienza e/o conoscenza di usare il dispositivo elettrico senza essere sorvegliati!**

I bambini potrebbero non identificare correttamente i pericoli! Ingoiare batterie può rivelarsi letale. Conservare le batterie fuori dalla portata dei bambini piccoli. Nel caso in cui una batteria venga ingoiata, rivolgersi immediatamente a un medico. Tenere le pellicole da imballaggio fuori dalla portata dei bambini. Rischio di soffocamento.

Posizionamento della TV

- Per la ventilazione, lasciare uno spazio libero di almeno 10 cm tutto intorno alla TV.
- **Non** bloccare le aperture di ventilazione.
- **Non** posizionare la TV su superfici inclinate e poco stabili: potrebbe scivolare.
- Per evitare danni alla TV, **non** posizionare oggetti sopra alla stessa.
- Usare la TV solo con climi moderati.

Cavo di alimentazione e presa

- Il cavo di alimentazione dovrebbe essere facilmente accessibile. In caso di tempeste e temporali, o quando si va in vacanza, o ancora quando la TV non viene usata a lungo, scollegare il cavo di alimentazione dalla presa di corrente.

Umidità e acqua

- **Non** servirsi del TV in luoghi umidi e bagnati (evitare il bagno, il lavello in cucina, e i pressi della lavatrice).
- **Non esporre** questa TV a pioggia o acqua; ciò potrebbe essere pericoloso.
- **Non** ponete oggetti pieni di acqua come vasi di fiori, in cima al TV. Tenere lontano da gocciolii e spruzzi.
- Se un qualunque oggetto solido o liquido cade nel mobile, scollegare la TV e farla controllare da personale qualificato prima di farla funzionare ulteriormente.

Ventilazione

- Le fessure e le aperture sulla TV sono destinate alla ventilazione e ad assicurare un funzionamento affidabile.
- Per evitare il surriscaldamento, queste aperture non devono essere bloccate o ostruite in alcun modo.

Fonti di calore e fiamme

- **Non** esporre la TV alla luce solare diretta o ad altre sorgenti di calore.
- L'apparecchio non deve essere messo accanto a fiamme libere o fonti di calore intenso, come una stufa elet
- Assicurarsi che nessuna fonte di fiamma viva, come candele accese, sia posta sulla TV.



Volume cuffie

- Il volume audio in eccesso da auricolari e cuffie può causare la perdita dell'udito - fare attenzione.



Installazione a parete (opzionale)

- Per prevenire danni fisici, durante il montaggio a parete del TV (se l'opzione è disponibile) procedere a fissare l'apparecchio saldamente, in accordo alle istruzioni di installazione.

Schermo LCD

- Di tanto in tanto, alcuni pixel non attivi possono comparire sullo schermo in forma di punti fissi blu, verdi o rossi. Notare che ciò non ha effetti sulle prestazioni del prodotto.
- Prestare attenzione a non graffiare lo schermo con le unghie o con altri oggetti rigidi.

Pulizia

- Prima di pulire, staccare il ricevitore dalla presa a parete.
- **Non** usare detergenti liquidi o spray. Usare un panno morbido e asciutto.

Assistenza

- **⚠ Avvertenza:** Rischio di esposizione alle radiazioni da fasci laser visibili e invisibili di classe 1 e classe 3b. **Non** aprire la TV e osservare direttamente il fascio.

**CLASS 1
LASER PRODUCT**

- **⚠ Avvertenza:** Rischio di scossa elettrica, **non** cercare di riparare, sottoporre a manutenzione o modificare la TV da soli. Contattare il produttore, l'agente di servizio approvato.

Informazioni per la tutela dell'ambiente

Questa televisione è progettata per consumare minore energia e salvaguardare l'ambiente. Grazie alla funzione di risparmio energetico della TV, non solo si protegge l'ambiente ma si risparmiano anche soldi pagando bollette meno salate. Per ridurre il consumo energetico, attenersi alla seguente procedura:

Sarà possibile servirsi della Modalità di Risparmio Energetico, ubicata nel menu Impostazioni Immagine. Impostando la Modalità di Risparmio Energetico su ECO, la TV passerà alla modalità di risparmio energetico e il suo livello di luminosità diminuirà fino a raggiungere un livello ottimale. Si prega di notare che alcune impostazioni immagine non potranno essere modificate quando la TV si trova in Modalità Risparmio Energetico.



Quando la TV non viene usata, si prega di spegnerla o scollegarla dalla presa di corrente. In tal modo, anche il consumo di energia verrà ridotto.

Quando non si usa la TV per un lungo periodo di tempo, scollegare la presa elettrica.

Consigliamo di attivare l'impostazione di Risparmio Energetico per ridurre il consumo energetico annuale. Consigliamo inoltre di scollegare la TV dalla presa per risparmiare energia quando non la si usa.

Aiutateci a salvaguardare l'ambiente seguendo questi passaggi.

Informazioni per la riparazione

Per l'assistenza, si prega di rivolgersi al personale specializzato. La TV deve essere riparata unicamente da personale qualificato. Per ricevere maggiori informazioni in merito, rivolgersi al proprio rivenditore di zona, presso il quale è stata acquistata la TV.

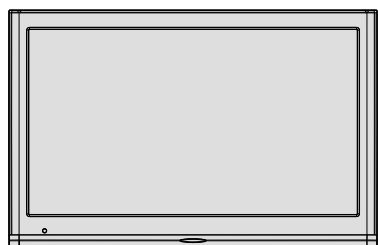

LCD TV LED retroilluminato

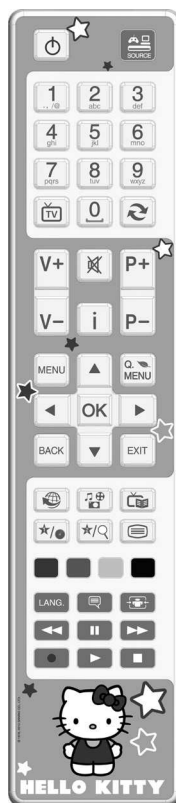

Telecomando

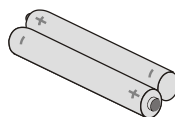

Batterie: 2 x AAA



Manuale di istruzioni



Note: Dopo l'acquisto è opportuno verificare gli accessori. Verificare che ogni accessorio sia incluso.

Accessori inclusi

- Telecomando
- Batterie: 2 x AAA
- Manuale di istruzioni

TV - Caratteristiche

- TV digitale pienamente integrata (DVB-T/C).
- Connettori HDMI per video e audio digitali.
- Ingresso USB.
- 1.000 programmi.
- Sistema menu OSD.
- Presa SCART per dispositivi esterni.
- Sistema audio stereo.
- Televideo, fasttext, TOP text.
- Collegamento cuffia.
- Sistema programmazione automatica.
- Sintonizzazione manuale avanti e indietro.
- Spegnimento automatico dopo un massimo di sei ore.
- Timer spegnimento.
- Blocco bambini.
- Audio in modalità muto automatica in assenza di trasmissione.
- AVL (Limitazione Automatica Volume)
- PLL (Ricerca frequenza).
- Ingresso PC.
- Funzione Picture Off.

Scelta ingresso

Una volta collegati sistemi esterni alla TV, è possibile passare a diverse fonti di ingresso. Premere il pulsante "SOURCE" sul telecomando consecutivamente per selezionare le varie sorgenti.

Cambio dei canali e di volume

È possibile cambiare il canale e regolare il volume utilizzando i tasti **V+/-** e **P+/-** sul telecomando.

Installazione delle batterie nel telecomando

1. Sollevare il coperchio del lato posteriore del telecomando verso l'alto gentilmente.
2. Installare due batterie **AAA**. Verificare la corrispondenza delle estremità + e - delle batterie nel vano batteria (rispettare la polarità).
3. Rimettere a posto il coperchio della batteria.



Collegare il cavo di alimentazione & Antenna / Cavo

IMPORTANTE: L'apparecchio TV è progettato per funzionare a 220 V – 240 V CA, 50 Hz. Dopo aver tolto l'imballaggio, fare in modo che l'apparecchio TV raggiunga la temperatura ambiente prima di collegarlo all'alimentazione principale. Inserire il cavo di alimentazione alla presa della rete elettrica.

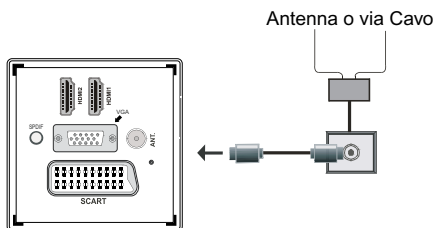

DVD - Caratteristiche

- Riproduzione DVD / CD / CD-R / CD-RW / MP3 / JPEG / MPEG.
- Riproduzione NTSC/PAL (a seconda del contenuto del disco).
- Supporto multi-audio (sino a 8) (secondo il contenuto del disco)
- Supporto multi-sottotitoli (sino a 32) (secondo il contenuto del disco).
- Supporto multi-angolatura (sino a 9) (secondo il contenuto del disco).
- Comando parentale livello 8.
- Avanzamento e riavvolgimento rapido in 5 diverse velocità 2x, 4x, 8x, 16x, 32x.
- Riproduzione lenta - 4 diverse velocità: 1/2x, 1/4x, 1/8x, 1/16x in avanti.
- Riproduzione in avanti fotogramma per fotogramma..
- Modalità Search
- Uscita audio coassiale.
- I dischi copiati potrebbero essere incompatibili..

Guardare la TV

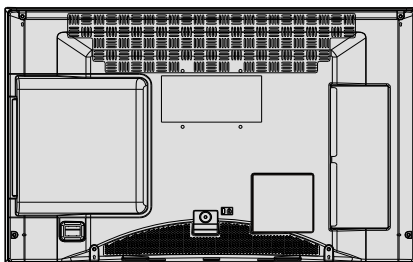

Pulsante di controllo della TV & Funzionamento

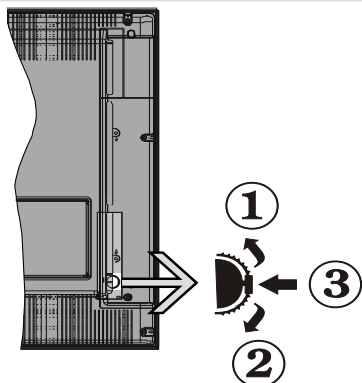

1. Direzione Su

2. Direzione Gi

3. Programma/Volume / AV / Standby-Interruttore selezione On

Tasto multifunzione per cambiare canale, Selezione della sorgente di ingresso e controllo del volume.

Usando (+) o (-), verranno eseguite le impostazioni.

Premendo a breve l'interruttore, verranno apportate le modifiche alle varie funzioni.

Premendo 1 volta: Elenco sorgenti

Premendo 2 volte: Volume

Premendo 3 volte: il programma cambia

Tenendo premuto a lungo, il dispositivo viene messo in modalità standby o funzionamento.

Funzionamento con telecomando

Premere il tasto **MENU** sul telecomando per visualizzare la schermata del menu principale. Utilizzare il tasto **sinistro** o **destro** per selezionare una scheda del menu e premere **OK** per accedere. Utilizzare **Sinistro / Destro / Su / Gi** per impostare una voce. Premere **BACK** o **MENU** per uscire da una schermata di menu.

Scelta ingresso

Una volta collegati sistemi esterni alla TV, è possibile passare a diverse fonti di ingresso. Premere il pulsante "A/B SOURCE" sul telecomando consecutivamente per selezionare le varie sorgenti.

Cambio dei canali e di volume

È possibile cambiare il canale e regolare il volume utilizzando i tasti **V+/-** e **P+/-** sul telecomando.

DVD - pulsanti di controllo

A- Vassoio disco

B- Tasto Play / Pause (▶ / ||) Riproduce/mette in pausa il disco. Quando il menu DVD (menu principale) è attivo, questo tasto funziona come è tasto di selezione (seleziona l'elemento evidenziato) se questo è proibito dal disco.

C- Tasto Interrompi / espulsione (■ / ▶) Interrompe la riproduzione del disco / Espelle il disco. Vassoio disco



NOTA: Non è possibile espellere il disco tramite il telecomando. Per espellere durante la riproduzione del file, premere tre volte il pulsante "■ / ▶" (on the TV) three times.

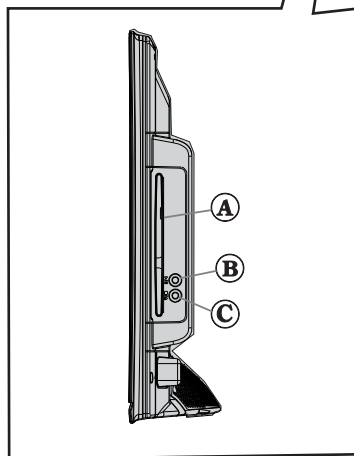
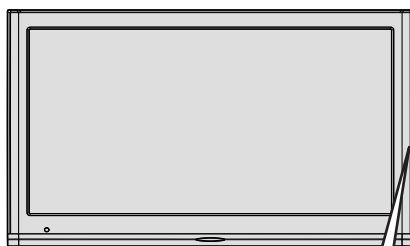

Visualizzazione col telecomando - TV

1. Standby
2. TV- List canali
3. Volume più alto/più basso
4. Menu Acceso-Spento
5. OK / Conferma / Mantieni / (in modalità TXT)
6. Retro/Torna / Indice (in modalità TXT)
7. Nessuna funzione
8. Pulsante personale 1 (*)
9. Pulsante personale 2 (**)
10. Tasti colorati
11. Lingua Corrente (in DVB canali) / Mono-Stereo/ Dual I-II/
12. Riavvolgimento rapido (in modalità video Browser Multimediale)
13. Pausa (in modalità video Browser Multimediale)
14. Nessuna funzione
15. Aziona (in modalità video Browser Multimediale)
16. Arresto (in modalità video Browser Multimediale)
17. Avanzamento rapido
18. Sottotitoli on-off
19. Dimensioni immagini / Espandi (in modalità TXT)
20. Televideo / Mix
21. Browser multimediale
22. EPG:
23. Esci
24. Tasti di navigazione.
25. Menu Acceso-Spento
26. Info/ Rivela (in modalità Televideo)
27. Programma precedente/successivo
28. Muto
29. Programma precedente
30. Tasti numerici
31. Selezione sorgente

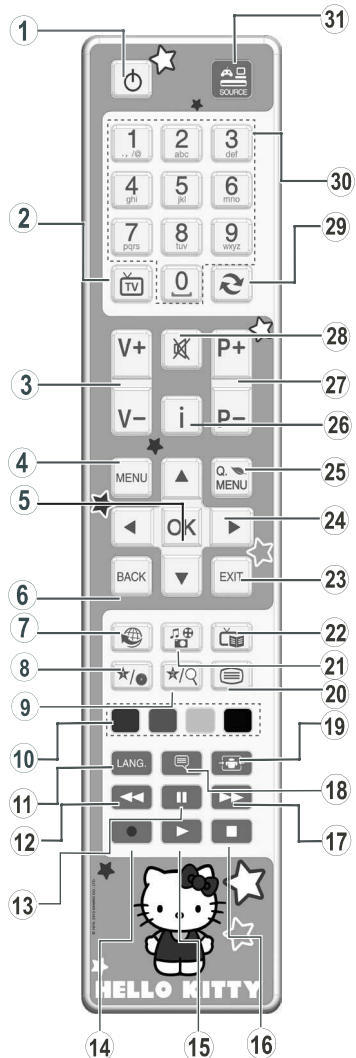

Utilizzo di My button 1

Premere MY BUTTON 1 per cinque secondi quando ci si trova sulla sorgente, sul canale o sul link desiderato, fino a che a video non compare il messaggio "MY BUTTON IS SET". Ciò conferma che il MY BUTTON selezionato ora è associato alla funzione selezionata.

Utilizzo di My Button 2

Premere MY BUTTON 2 per cinque secondi quando ci si trova sulla sorgente, sul canale o sul link desiderato, fino a che a video non compare il messaggio "MY BUTTON IS SET". Ciò conferma che il MY BUTTON selezionato ora è associato alla funzione selezionata.







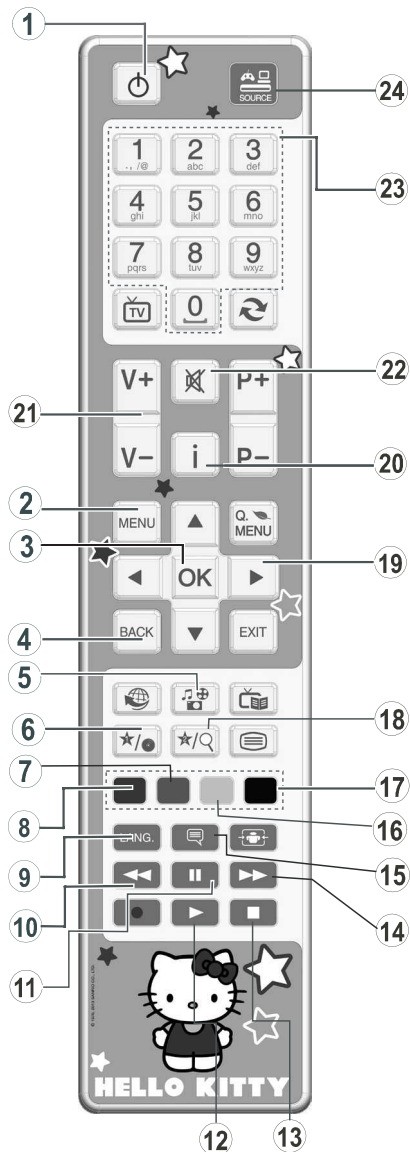



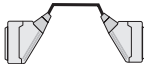
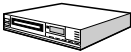



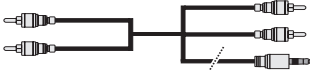



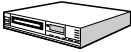



 **NOTA:** La distanza di funzionamento è di circa 7m / 23ft.

Visualizzazione col telecomando - DVD

1. Standby
2. Menu
3. OK / Seleziona
4. Restituite/retro
5. Angolazione
6. Monitor
7. Ripeti
8. Zoom
9. LIN.
10. Riavvolgimento rapido
11. Pausa
12. Play
13. Stop
14. Avanzamento veloce
15. Sottotitoli
16. Radice
17. Titolo
18. Modalità fonte
19. Tasti di navigazione.
20. Info
21. Volume alto/basso
22. Muto
23. Tasti numerici
24. Selezione sorgente

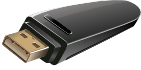
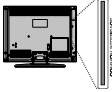

Visualizzazione delle connessioni

Raccordo	Tipo	Cavi	Dispositivo
	Scart Collegamento (indietro)		
	VGA Collegamento (indietro)		
AV LATERALE 	Audio PC/YPbPr Collegamento (lato)	 laterale Audio Cavo di collegamento YPbPr/PC (non in dotazione)	
	HDMI Collegamento (indietro)		
 SPDIF	SPDIF Collegamento (indietro)		
AV LATERALE 	AV laterale Audio + Video Collegamento (lato)	 (non in dotazione)	
CUFFIA  HEADPHONE	Cuffie Collegamento (lato)		
 USB	USB Collegamento (lato)		
 CI+	CI+ Collegamento (lato)		

 **Note:** Se un dispositivo esterno viene collegato tramite la presa SCART, la TV passerà automaticamente alla modalità AV. Durante la ricezione dei canali DTV (Mpeg4 H.264) o durante la modalità in Media Browser, l'output non sarà disponibile mediante la presa a scart. inserire o rimuovere il modulo CI solo quando la TV è SPENTA. Per dettagli sulle impostazioni, consultare il manuale d'uso del modulo. Sarà possibile usare un cavo da YPbPr a VGA (non in dotazione) per attivare il segnale YPbPr tramite ingresso VGA. Non è possibile utilizzare VGA e YPbPr contemporaneamente

Accensione/Spengimento

Accensione della TV

Col cavo di alimentazione collegato alla presa di corrente, la TV si trova in modalità 'Standby'.

Per accendere la TV dalla modalità di standby è possibile:

Portare il tasto " " in posizione di modo che la TV entri in modalità standby. Il LED di standby si illumina.

Per accendere la TV dalla modalità di standby è possibile:

a. Premere il tasto " " , P+ / P- o un tasto numerico del telecomando.

b. Premere la parte centrale del pulsante " " sulla TV.

Con l'uno o l'altro metodo la TV si accenderà

Spegnere la TV

Premere il pulsante " " sul telecomando o premere il pulsante standby " " , di modo che la TV passi in modalità standby.

Per spegnere completamente la TV, scollegare il cavo di alimentazione dalla presa di rete.

Note: Quando la TV viene messa in modalità standby, il LED di standby potrebbe lampeggiare per indicare che alcune funzioni, come ad esempio la Ricerca Standby, lo Scaricamento Over Air o il Timer (Standby Search, Over Air Download or Timer) sono attive. Il LED lampeggia anche quando si accende la TV dalla modalità standby.

Prima installazione

Quando viene accesa per la prima volta, compare il menu "selezione lingua". Il messaggio **"Benvenuti, selezionare la lingua!"** compare in tutte le lingue che si possono scegliere, in ordine alfabetico.



Premere il pulsante "▼" o "▲" per evidenziare la lingua richiesta, premere il pulsante **OK** per selezionare. "Prima installazione" compare. Usare "◀" o "▶" per impostare il paese richiesto, quindi premere il pulsante "▼" per selezionare.

Dopo l'impostazione, premere "▼" per selezionare Lingua televideo. Utilizzare "◀" o "▶" per impostare Lingua televideo desiderata. Sarà possibile impostare **Ricerca Criptata** su **Yes** Sì se si desidera eseguire la ricerca delle stazioni codificate



Il codice PIN predefinito può variare a seconda del paese selezionato.

Nel caso in cui venga richiesto di inserire un codice PIN per la visualizzazione di un'opzione del menu, usare uno dei seguenti codici: 4627, 0000 oppure 1234.

Premere il tasto **OK** sul telecomando per continuare e il seguente messaggio verrà visualizzato sulla schermata.

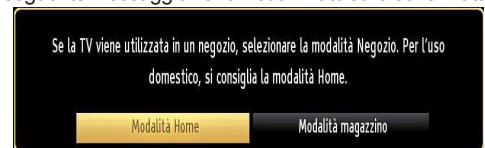

Sarà possibile attivare la modalit Store usando il pulsante "◀" o "▶". Nel caso in cui venga selezionata la modalità Store, la modalità Store sarà disponibile nel menu altre impostazioni e le caratteristiche della TV verranno ottimizzate per ottenere una qualità di visualizzazione ottimale. Verrà visualizzata una schermata di conferma dopo aver selezionato la Modalità Store. (opzionale). Premere il tasto **Sì** per procedere.



Nel caso in cui venga selezionata la modalità Home, (opzionale) la modalità Store non sarà disponibile dopo la Prima Installazione. Premere il tasto **OK** sul

telecomando per continuare e il seguente messaggio verrà visualizzato sulla schermata.



Sarà necessario selezionare un tipo di ricerca per cercare e salvare le trasmissioni dalla sorgente desiderata

Installazione antenna

Se dalla schermata **Tipo di ricerca** viene selezionata **ANTENNA**, la TV digitale ricercherà trasmissioni TV in formato digitale terrestre.

Premere **OK** per uscire dall'elenco dei canali e guardare la TV.

(* *LCN È il sistema Numero logico di canale che organizza le trasmissioni disponibili con una sequenza di canali riconoscibile.*

Installazione Cavo

Selezionando l'opzione **CABLE** e premere il tasto **OK** sul telecomando per continuare; sullo schermo compare il seguente messaggio:

Per continuare selezionare **SI** e premere **OK**. Per annullare l'operazione selezionare **NO** e premere **OK**.



Da questa schermata è possibile scegliere le gamme di frequenza. Per evidenziare una riga, utilizzare "▼" o "▲".

È possibile inserire la gamma di frequenza manualmente servendosi del tastierino numerico sul telecomando.

Impostare **Avvia** e **Arresta frequenza** utilizzando i tasti numerici del telecomando.

Dopo aver eseguito questa operazione è possibile impostare l'intervallo di ricerca su 8000 KHz oppure 1000 KHz.

Se viene selezionato 1000 KHz, la TV eseguirà il processo di ricerca in modo dettagliato. La durata della ricerca aumenterà di conseguenza. Alla fine, premere il tasto **OK** per avviare la ricerca automatica. La TV cercherà e salverà tutte le informazioni disponibili

Menu Rapido

Il Menu di Impostazione Rapida consente di accedere rapidamente ad alcune opzioni. Questo menu comprende le opzioni **Modalità di risparmio energetico**, **Modalità Immagine**, **Impostazioni equalizzatore**, **Preferiti** e **Sleep Timer**. Premere il tasto **Q.MENU** sul telecomando per entrare nel menu rapido. Rimandiamo ai seguenti capitoli per i dettagli delle caratteristiche elencate.



NOTA: È possibile premere il tasto **MENU** per annullare.

Dopo che tutte le stazioni disponibili sono state salvate sullo schermo verrà visualizzato un Elenco dei Canali. Per ordinare i canali, conformemente a LCN(*), selezionare "Yes", quindi premere **OK**.





Riproduzione multimediale trame ingresso USB

È possibile collegare una unità di disco rigida esterna oppure uno stick di memoria USB alla TV usando gli ingressi USB della TV. Questa funzione consente di riprodurre i file memorizzati in una unità USB. 2.5" e 3.5" (hdd con alimentatore esterno), sono supportate le unità disco rigido esterne.

IMPORTANTE! Occorre eseguire una copia di backup dei file prima di effettuare qualsiasi collegamento alla TV per evitare l'eventuale perdita di dati. Si noti che il produttore non è in alcun modo responsabile di eventuali danni o perdite di dati. È possibile che alcuni tipi di dispositivi USB (come ad esempio i Lettori MP3) o unità di memoria USB/stick di memoria non siano compatibili con questa TV. La TV supporta le tipologie di formattazione FAT32 e NTFS ma **la registrazione non sarà disponibile coi dischi formattati in NTFS**. Nota: mentre si formatta una unità disco rigida USB da un 1TB (Tera Byte) o superiore, si potrebbero verificare problemi con il processo di formattazione.

Il collegamento e lo scollegamento rapido di dispositivi USB è un'operazione molto rischiosa. Si consiglia di non collegare e scollegare rapidamente il dispositivo. Questa operazione potrebbe causare danni fisici al lettore USB e al dispositivo USB. Non estrarre il modulo USB in fase di riproduzione di un file.



Menu Browser multimediale

È possibile riprodurre file fotografici, musicali e filmati archiviati in un disco USB collegando il disco alla TV e utilizzando la schermata del browser multimediale. A tal fine, procedere come segue: Collegare un disco USB agli appositi ingressi posti al lato della TV.

Premere il tasto **MENU** e selezionare la scheda del browser multimediale utilizzando i tasti **sinistro/destro** e **OK**. Verrà visualizzata la schermata del Browser Multimediale principale. È possibile visualizzare il contenuto correlato selezionando la scheda Video, Musica o Immagine. Seguire le indicazioni dei tasti sotto ciascun menu della schermata per le funzioni di riproduzione multimediale.

Mediante la finestra di dialogo Impostazioni, è possibile impostare le preferenze di Browser media.

Modifica delle dimensioni dell'immagine: Formati immagine





È possibile guardare i programmi in diversi formati immagine, a seconda della trasmissione che viene ricevuta. È possibile modificare il formato (dimensioni immagine) della TV per visualizzare l'immagine in diverse modalità zoom. Premere ripetutamente il tasto **“”** per modificare le dimensioni dell'immagine. **Sarà possibile spostare questa schermata in alto o in basso usando i pulsanti “” o “” mentre ci si trova in 14:9 Zoom, Cinema o Subtitle.**

Utilizzo dell'elenco canali



La TV ordina tutte le stazioni salvate nell'Elenco dei Canali. È possibile modificare questo elenco dei canali, impostare i canali preferiti o le stazioni attive da elencare servendosi delle opzioni Elenco Canali. Premere il tasto **MENU** per visualizzare il menu principale. Selezionare l'opzione Elenco Canali usando il tasto **Sinistra** o **Destra**. Premere **OK** per visualizzare i contenuti del menu. Selezionare **Modifica Elenco Canali** per gestire tutti i canali salvati. Utilizzare i tasti **Su** o **Gi** e **OK** per selezionare **Modifica Elenco Canali**. Premere il tasto **Su** o **Gi** per selezionare il canale che verrà elaborato. Premere il tasto **Sinistra** o **Destra** per selezionare una funzione del menu Elenco Canali. Utilizzare i tasti **P+/P-** per spostarsi in su o in giù di una pagina. Premere il tasto **MENU** per uscire.

Ordinazione dell'Elenco dei Canali

È possibile selezionare le trasmissioni da elencare nell'elenco dei canali. Per visualizzare tipi specifici di trasmissione, sarà necessario usare l'impostazione Elenco Canali Attivi. Selezionare l'Elenco Canali Attivi dal menu Elenco Canali utilizzando il tasto **“”** o **“”**. Premere il tasto **OK** per continuare. Sarà possibile selezionare un tipo di rete dall'elenco usando **“”** o **“”** e **OK**.

Caratteristiche e funzioni del menu

Indice del menu Immagine	
Modalità	Per le proprie esigenze di visualizzazione, si può impostare la relativa opzione di modalità (Mode). Immagine può essere impostata su una di queste opzioni: Cinema, Gioco, Dinamico e Naturale.
Contrasto	imposta i valori di luminosità e buio dello schermo.
Luminosità	imposta il valore di luminosità per lo schermo.
Nitidezza	imposta il valore di nitidezza per gli oggetti visualizzati sullo schermo.
Colore	Imposta il valore del colore, regolazione dei colori.
modalità di risparmio energetico	Modalità di Risparmio Energetico su Eco, Picture Off e Disattivato. Per ulteriori informazioni sulla modalità Eco, consultare la sezione “Informazioni per la tutela dell’ambiente” del presente manuale.
Retroilluminazione (opzionale)	Questa impostazione controlla il livello di retroilluminazione e può essere impostata su Massimo, Minimo, Medio ed Eco. se la modalità eco è attiva, la funzione della luce di sfondo non sarà inattiva. La retroilluminazione non può essere attivata in modalità VGA o Media Browser o se la modalità immagine è impostata come Gioco.
Riduzione rumore	In caso di segnale di trasmissione debole e immagine disturbata, usare l'impostazione "Riduzione del rumore" per ridurre l'inconveniente. La modalità Riduzione del Rumore può essere impostata su una di queste opzioni: Bassa, Media, Alta o Off.
Impostazioni avanzate	
Contrasto dinamico:	Sarà possibile variare il contrasto modificando la funzione di contrasto dinamico. Il contrasto dinamico può essere impostato su una di queste opzioni: Bassa, Media, Alta o Off.
Temp. colore	imposta la tonalità del colore desiderata.
Zoom immagine	Zoom Immagine: imposta le dimensioni dell'immagine su Auto,16:9, Sottotitoli,14:9, 14:9 Zoom, 4:3, Panoramico o Cinema
HDMI True Black	Quando si guarda da una sorgente HDMI, la funzione sarà visibile nel menu Impostazioni Immagine. Sarà possibile usare questa funzione per migliorare l'oscurità dell'immagine.
Modalità Film	I film sono registrati in un numero diverso di fotogrammi per secondo rispetto ai normali programmi televisivi. Attivare questa funzione quando si guardano i film per vedere chiaramente le scene di movimento veloci.
Tonalità pelle:	Regolare la tonalità pelle desiderata
Cambio Colore	regola la tonalità del colore desiderata.
Guadagno RGB:	Per modificare le impostazioni premere OK : È possibile configurare i valori di temperature colore utilizzando la funzione di Guadagno RGB.
Reset	ripristina le impostazioni immagine ai livelli predefiniti di fabbrica.
Posizionamento automatico (in modalità PC)	ottimizza il display in modo automatico. Premere OK per ottimizzare.
Posizionamento H (in modalità PC)	Questo comando sposta l'immagine orizzontalmente sul lato destro o sinistro dello schermo.
Posizionamento V (in modalità PC)	Questa voce sposta l'immagine verticalmente verso la parte superiore o inferiore dello schermo.
Dot Clock (in modalità PC)	Le regolazioni Dot Clock correggono l'interfaccia che compare come una banda verticale in presentazioni a punti continui, come fogli di lavoro o paragrafi o testi in caratteri più piccoli.
Fase (in modalità PC)	A seconda della risoluzione e della frequenza di ricerca che si inserisce nell'apparecchio TV, è possibile vedere sullo schermo un'immagine offuscata o disturbata. In tal caso, è possibile utilizzare questa voce per avere un'immagine chiara, provando e rettificando.
<i>Mentre ci si trova in modalità VGA (PC), alcune opzioni del menu Immagine non saranno disponibili. Invece, le impostazioni della modalità VGA saranno aggiunte alle Impostazioni Immagine mentre ci si trova in modalità PC.</i>	

Caratteristiche e funzioni del menu

Indice menu Audio	
Volume	Regola il livello del volume.
Equalizzatore	Nel menu equalizzatore, le modalità possono essere “ Musica ”, “ Film ”, “ Voce ”, “ Normale ”, “ Classica ” e “ Utente ”. Premere il tasto MENU per ritornare al menu precedente. <i>Le impostazioni del menu equalizzatore possono essere cambiate manualmente solo quando la “Modalità Equalizzatore” è impostata su “Utente”.</i>
Bilanciamento	Questa impostazione si usa per enfatizzare il bilanciamento dell’altoparlante sinistro o destro.
Cuffie	imposta il volume della cuffia.
Modalità audio	possibile selezionare la modalità Mono, Stereo, Dual I o Dual II, solo se il canale selezionato predisposto per quella modalità?
AVL	la funzione Limitazione automatica volume regola il suono per ottenere il livello di produzione fissa tra i programmi (per esempio gli spot pubblicitari tendono ad avere un audio più alto dei programmi).
Basso dinamico (opzionale)	Questa funziona attiva o disattiva Basso dinamico.
Uscita digitale	imposta il tipo di audio in uscita.
Installa e Sintonizza contenuti del menu	
Ricerca automatica dei canali (Retune - Risintonizzazione)	<p>Visualizza le opzioni di sintonizzazione automatica.</p> <p>Antenna digitale: Ricerca e salva le stazioni antenna DVB.</p> <p>Cavo digitale: Ricerca e salva le stazioni cavo DVB.</p> <p>Analogico: ricerca e salva le stazioni analogiche.</p> <p>Antenna digitale & analogica: Ricerca e salva le stazioni antenna DVB.</p> <p>Cavo digitale & analogico: Ricerca e salva le stazioni antenna DVB..</p>
Ricerca manuale dei canali	Questa funzione può essere usata per l’inserimento manuale di trasmissioni.
Ricerca canali di rete	Visualizza la versione dell’applicazione.
Sintonizzazione Fine analogica	È possibile utilizzare questa impostazione per la sintonizzazione dei canali automatici. Ricerca i canali collegati nel sistema di trasmissione.
Prima installazione	Rileva tutti i canali memorizzati e le impostazioni, reimposta la TV sulle impostazioni di fabbrica e avvia la prima installazione. Questa funzione non è disponibile se non sono memorizzati canali analogici.

Caratteristiche e funzioni del menu

Indice menu Impostazioni	
Accesso condizionato	controlla i moduli di accesso condizionato se disponibili.
Scegliere lingua	configura le impostazioni della lingua.
Genitori	configura le impostazioni parentali. (Il codice PIN predefinito può variare a seconda del paese selezionato. Nel caso in cui venga richiesto di inserire un codice PIN per la visualizzazione di un'opzione del menu, usare uno dei seguenti codici: 4627, 0000 oppure 1234.)
Timer	imposta i timer per i programmi selezionati.
Data/Ora	<p>imposta la data e l'ora.</p> <p>Nota:</p> <p>* La TV prende le informazioni orarie dall'emittente. L'ora corretta sarà disponibile nelle impostazioni Data/Ora, se le informazioni orarie sono fornite nella trasmissione.</p> <p>Se la TV si trova in modalità nessun canale, sarà possibile impostare le informazioni di Data/Ora. Tuttavia, nel caso vi sia un preset canale, solo la "Modalità impostazione ora" potrà essere modificata. Nel caso in cui sia impostata in Manuale, la Zona oraria sarà attivata.</p> <p>* Se la TV è impostata in modalità standby e viene accesa in seguito e non c'è una trasmissione disponibile, le informazioni orarie non verranno aggiornate. Se c'è una trasmissione in corso, le informazioni verranno prese dalla stessa. In altre parole, le informazioni sul tempo saranno disponibili conformemente a queste priorità: come prima cosa la TV cerca le informazioni orarie nella trasmissione, poi nelle preferenze utente e da ultimo nelle informazioni orarie del televideo.</p>
Fonte	attiva o disattiva le opzioni sorgente selezionate.
Altre impostazioni: visualizza altre opzioni di impostazione della TV.	
Timeout menu	modifica la durata di timeout per le schermate del menu.
Ricerca criptata	Quando questa impostazione è attiva, il processo di ricerca localizzerà anche i canali criptati. Se viene impostata su Off, i canali criptati non verranno trovati mentre ci si trova in modalità di ricerca automatica o manuale.
Sfondo blu	Attiva o disattiva il sistema di sfondo blu quando il segnale è debole o assente.
Aggiornamento software	Usare questa impostazione per assicurare che la TV disponga sempre di informazioni aggiornate. Per garantire un funzionamento corretto, accertarsi che la TV sia impostata in modalità standby.
Versione applicazione	Visualizza la versione dell'applicazione.
Audiolesi	Se la trasmittente consente segnali speciali riguardo l'audio, si può regolare questa impostazione su On per ricevere questi segnali.
Descrizione Audio	La descrizione audio fa riferimento a una traccia audio aggiuntiva per le persone non vedenti e ipovedenti che si servono di supporti multimediali visivi, compresi spettacoli televisivi e film. possibile servirsi di questa funzione solo se l'emittente supporta la presenza di una traccia narrativa aggiuntiva.
Spegnimento TV automatico	È possibile impostare il valore di spegnimento della funzione di spegnimento. Dopo che questo valore viene raggiunto, o dopo che la TV non è stata usata per un po' di tempo, si spegnerà.
Modalità di sintonizzazione (opzionale)	Nel caso in cui la TV venga accesa in un negozio sarà possibile attivare questa modalità. Quando la Modalità Store è attivata, alcuni elementi nel menu TV potrebbero non essere impostabili.
Ricerca Standby (opzionale)	Se si imposta la Ricerca Standby su spento, questa funzione non sarà disponibile. Per utilizzare la Ricerca Standby si consiglia di verificare che l'opzione Ricerca Standby sia impostata su On. Nel caso in cui la Standby ricerca sia impostata su ON, quando la TV si trova in modalità standby verranno cercate le trasmissioni disponibili. Nel caso in cui la TV localizzi trasmissioni nuove o mancanti, verrà visualizzato un menu a video che chiede se eseguire o meno queste modifiche. L'elenco canali verrà aggiornato e modificato dopo questa procedura. Attivare l'impostazione Pausa ricerca per attivare nella TV l'aggiornamento automatico della frequenza di trasmissione del broadcaster, la definizione di trasmissione e modifiche simili.

MODALITÀ DVD

Gestione dei dischi

- Per tenere il disco pulito, maneggiarlo dal bordo. **Non** toccare la superficie.
- **Non** incollare carta o nastro sul disco.
- Se il disco è contaminato con qualche sostanza come la colla, toglierla prima di usarlo.
- **Non** esporre il disco alla luce solare diretta o a fonti di calore come ad esempio condotti di aria calda. Non lasciarlo in auto parcheggiato alla diretta esposizione della luce solare, considerando che la temperatura può aumentare rapidamente e danneggiare il disco.
- Dopo la riproduzione, conservare il disco nella sua custodia.

Pulizia dei dischi

- Prima della riproduzione, pulire il disco con un panno detergente. Detergere il disco dal centro verso l'esterno.
- **Non** usare solventi come benzina, diluenti, detersivi disponibili in commercio o spray anti-statici destinati agli LP in vinile.

DVD - Caratteristiche

- Riproduzione DVD / CD / CD-R / CD-RW / MP3 / JPEG / MPEG.
- Riproduzione NTSC/PAL (a seconda del contenuto del disco).
- Supporto multi-audio (sino a 8) (secondo il contenuto del disco)
- Supporto multi-sottotitoli (sino a 32) (secondo il contenuto del disco).
- Supporto multi-angolazione (sino a 9) (secondo il contenuto del disco).
- Comando parentale livello 8.
- Avanzamento e riavvolgimento rapido in 5 diverse velocità 2x, 4x, 8x, 16x, 32x.
- Riproduzione lenta - 4 diverse velocità: 1/2x, 1/4x, 1/8x, 1/16x in avanti.
- Riproduzione in avanti inquadratura per inquadratura.
- Ripeti/Uscita audio coassiale.
- I dischi copiati potrebbero essere incompatibili.

Come guardare un DVD

 **NOTA:** Non sarà possibile accedere alla modalità DVD a meno che non venga inserito un DVD o venga premuto un pulsante di controllo del DVD.

1. Accendere della TV.
2. Passare alla sorgente DVD servendosi del pulsante " SOURCE" sul telecomando.
3. Inserire un disco nel caricatore.

Il disco DEVE essere rivolto verso l'alto rispetto allo schermo della TV.

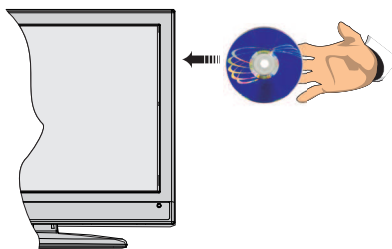

Il disco viene caricato automaticamente e la riproduzione inizia se il disco non ha nessun menu registrato su di esso.

Nel caso in cui la riproduzione non venga avviata immediatamente, premere il pulsante play "▶" sul telecomando oppure il tasto play "▶ / ||" sul lato destro della TV.

Un menu può comparire sullo schermo della TV dopo alcuni momenti o il film può iniziare subito dopo la presentazione della Società Cinematografica. C'è dipende dal contenuto del disco e può riare da disco a disco.

 **NOTA:** Le fasi 4 e 5 sono disponibili esclusivamente quando un menu registrato sul disco.

4. Premere i pulsanti di navigazione "▼" / "▲", "◀" o "▶" o i pulsanti numerici per selezionare il file richiesto.
5. Premere il pulsante **OK**. L'elemento selezionato inizia ad essere riprodotto.

Note sulla Riproduzione DVD

- a. durante l'avanzamento o il riavvolgimento rapido non verrà udito alcun suono.
- b. nessun suono sarà udito durante la riproduzione lenta.
- c. la riproduzione a riavvolgimento lento non è disponibile.
- d. in alcuni casi, la lingua del sottotitolo non viene cambiata subito in quella selezionata.
- e. Quando la lingua preferita non è selezionata anche premendo il tasto parecchie volte, vuol dire che la lingua non è disponibile sul disco.
- f. Quando il lettore è riavviato o il disco è modificato, la selezione del sottotitolo torna automaticamente alle impostazioni iniziali.
- g. Se è selezionata una lingua che non è supportata dal disco, la lingua del sottotitolo sarà impostata automaticamente alla lingua di priorità (predefinita) del disco.
- h. Di solito avviene una 'circolazione' quando ci si sposta in una altra lingua, in modo che si possa cancellare il sottotitolo, premendo lo stesso tasto tante volte fino a quando non compare sullo schermo "Sottotitolo disattivato".

i. Quando l'apparecchio è acceso o il disco è rimosso, la lingua udita è quella selezionata nelle impostazioni iniziali.

j. alcuni DVD potrebbero non contenere i menu principali e/ o di titolo.

k. La fase di inversione non è disponibile.

l. Per riferimento: Se si tenta di inserire un numero superiore alla durata totale del titolo corrente, la casella di ricerca scompare e il messaggio "Inserimento non valido" (Input Invalid) compare sull'angolo in alto a sinistra dello schermo.

m. Mostra diapositive è disabilitato quando è attiva la modalità ZOOM.

Configurazione modalità DVD

1. Mentre ci si trova in modalità sorgente DVD, premere il pulsante **DISPLAY** per accedere al menu di configurazione DVD. Questo possibile unicamente nel caso in cui non vi sia una riproduzione in corso.

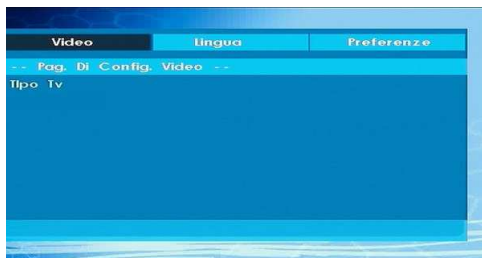

2. Questo menu viene usato servendosi dei pulsanti "◀" o "▶" e "▼" o "▲".

Tipo TV

Il tipo di TV disponibile è solo 'PAL'. La TV supporta anche il segnale NTSC ma esso sarà convertito in PAL quando compare sullo schermo.

Configurazione lingua

Questo menu viene usato per impostare le preferenze della lingua in modalità DVD. I contenuti del menu della lingua vengono di seguito indicati:

LINGUA OSD

È possibile selezionare la lingua dei menu del lettore OSD preimpostata

AUDIO

Si può selezionare la lingua audio preimpostata se supportata dal disco DVD.

MENU DISCO

Si può selezionare la lingua del menu del disco DVD tra queste lingue. Il menu del disco compare nella lingua selezionata, se supportata dal disco DVD.

SUBTITLE

Si può selezionare la lingua del sottotitolo preimpostata se supportata dal disco DVD.

Preferenze: Queste sono le preferenze relative alla modalità DVD. I contenuti del menu vengono di seguito indicati:

PREDEFINITI

Se si sceglie "REIMPOSTA" e si preme "OK", sono caricate le impostazioni predefinite in fabbrica. Il livello genitori e la password genitori non cambiano.

DOWNMIX

Questa modalità può essere selezionata quando si usa l'uscita audio digitale della TV.

SURROUND

uscita suono surround.

STEREO

due canali stereo.

Genitori(Parental)

La riproduzione di alcuni DVD può essere limitata a seconda dell'età degli utenti. La funzione "Controllo genitori" fa sì che il livello di limitazione della riproduzione sia impostato dal genitore. Il "Livello genitori" può essere regolato su uno degli otto livelli disponibili. La regolazione Livello "ADULTO 8" (8 ADULT) permette di guardare tutti i titoli del DVD, ignorando il livello genitori del disco DVD. Si possono guardare i dischi DVD che hanno lo stesso livello parentale o inferiore rispetto a quello del solo livello del lettore. I contenuti del menu vengono di seguito indicati:

PASSWORD

Usando questa voce, si può cambiare la password corrente. Per cambiare la password verrà chiesto di inserire quella vecchia. Dopo aver inserito la vecchia password, si possono inserire una nuova di quattro cifre. Per eliminare immissioni non corrette, si può usare il tasto C.



NOTA: L'impostazione della password predefinita in fabbrica è "0000". Bisogna inserire la password XXXX ogni volta che si desidera cambiare il livello genitori. Se ci si dimentica la password, contattare l'assistenza tecnica.

USCITA SPDIF

Sarà possibile impostare Spdif Output su PCM o RAW. Selezionando PCM dall'uscita Spdif nel menu DVD e riproducendo DVD con Dolby audio, sarà possibile sentire l'audio tramite due canali tramite gli altoparlanti e uscita Spdif. Selezionando RAW dall'Uscita Spdif nel menu del DVD e riproducendo il DVD con Dolby audio, l'audio degli altoparlanti sarà disattivato e si otterrà l'audio Dolby 5+1 tramite l'uscita Spdif.

Controlli DVD

È possibile attivare il contenuto DVD, CD film, musica o immagine utilizzando i tasti apposti nel telecomando. Di seguito sono indicate le funzioni principali dei tasti del telecomando usati comunemente.

Pulsanti	Riproduzione DVD	Riproduzione filmati	Riproduzione immagini	Riproduzione Musicale
	Play	Play	Play	Play
	Pausa	Pausa	Pausa	Pausa
	Stop	Stop	Stop	Stop
	Passa indietro/ avanti	Passa indietro/ avanti	Precedente / Successivo	Precedente / Successivo
	Evidenzia un'opzione del menu / Sposta l'immagine zoommata a su o giù (se disponibile).			
	Avanzamento rapido / riavvolgimento rapido			
	Visualizza la scena da angoli differenti (se disponibile)		Modifica l'effetto scorrimento (a seconda del contenuto)	X
	Visualizza l'ora / Visualizza il menu di configurazione principale			
	Selezione del modo di calcolo della durata (durante la riproduzione). Premere ripetutamente per passare tra le modalità.			
LIN.	Lingua automatica		X	X
MENU	Visualizza il menu TV.			
OK / Seleziona (OK / SELECT)	Accedi / Visualizza / Riproduci			
TASTO VERDE	Visualizza le opzioni di ripetizione.			
RETURN	Ritorna al menu precedente (se disponibile).			
TASTO GIALLO	Ritorna alla cartella principale (se disponibile).			
	Selezione direzione delle scene o della durata.		Seleziona il file desiderato.	Seleziona il file desiderato.
	Sottotitoli on-off. Premere ripetutamente per passare tra le opzioni dei sottotitoli.		X	X
	Selezione sorgente multimediale			
TASTO BLU	Visualizza il menu del disco (se disponibile).	Visualizza il menu del disco (se disponibile).	X	X
TASTO ROSSO	Ingrandisce l'immagine. Premere ripetutamente per passare tra le diverse opzioni di zoom.			

Altre funzioni – Combinazioni tasti (Durante la riproduzione)

	Avanzamento lento
	Imposta la velocità di avanzamento lento
	Imposta la velocità di avanzamento rapido
	Imposta la velocità di riavvolgimento rapido
	Conferma il comando stop

(*) È possibile passare al titolo premendo i tasti numerici direttamente. È necessario premere 0 e digitare il tasto per passare ai titoli ad una cifra (esempio: per selezionare 5, premere 0 e 5).

Guida programmazione elettronica

Alcuni canali, ma non tutti, inviano informazioni sugli eventi correnti e successivi. Premere il tasto  per visualizzare il menu EPG.



Pulsanti Su/Giù/Destro/Sinistro: Naviga EPG.

OK: Visualizza le opzioni di programma.

“i”: Visualizza, nel dettaglio, le informazioni sul programma selezionato.

VERDE: Passa all'Elenco Programmi EPG.

GIALLO: Passa alla Timeline Programmi EPG.

BLU: visualizza le opzioni di filtraggio.

Opzioni programma

Nel Menu EPG, premere il tasto **OK** per accedere al menu **Opzioni Evento**.

Selezione canale

Nel menu EPG, utilizzando questa opzione, è possibile cambiare il canale selezionato.

Teletexto

“☰” Teletext / Mix: Attiva la modalità teletexto quando è premuto una volta. Premere di nuovo per posizionare la schermata teletexto sul programma (mix). Premere nuovamente il tasto per uscire dalla modalità teletexto.

“BACK” Indice: Seleziona la pagina dell'indice del teletexto.

“i”- Mostra: Mostra informazioni nascoste (per esempio soluzioni di giochi).

“OK” Fermo: Ferma una pagina quando serve. Premere di nuovo per riprendere.

“◀”/“▶” Pagine sub-codice: Seleziona le pagine di sub-codice se disponibili, quando il teletexto è attivo.

P+ / P- e numeri (0-9): Premere per selezionare una pagina.

Note: La maggior parte delle stazioni TV usano il codice 100 per le pagine dell'indice.

L'apparecchio TV supporta i sistemi **FASTTEXT** e **TOP text**. Quando questi sistemi sono disponibili, le

pagine sono divise per gruppi o argomenti. Quando è disponibile il sistema **FASTTEXT**, le sezioni della pagina del teletexto sono codificate a colore e possono essere selezionate premendo i tasti colorati. Premere il tasto colorato corrispondente alle proprie richieste. Compaiono le scritte colorate che mostrano quali tasti colorati usare quando è presente la trasmissione **TOP text**. Premendo “▼” o “▲” i comandi richiederanno la pagina successiva o precedente rispettivamente.

Aggiornamento software

La TV è in grado di trovare e aggiornare il software sui canali di trasmissione. Per la ricerca di canali di trasmissione, la TV cerca i canali disponibili salvati nelle impostazioni. Quindi, prima di eseguire la ricerca di aggiornamenti software si consiglia di eseguire una ricerca automatica e avvisare tutti i canali disponibili.

1) Ricerca aggiornamento software tramite interfaccia utente

- È possibile controllare manualmente la presenza di nuovi aggiornamenti software per la propria TV.
- Basterà accedere al proprio menu principale. Scegliere **Impostazioni** e selezionare il menu **Altre Impostazioni**. Dal menu **Altre Impostazioni**, accedere alla sezione **Aggiornamento Software**, quindi premere il tasto **OK** per aprire il menu **Opzioni di Aggiornamento**.
- Dal menu **Opzioni Aggiornamento**, selezionare **Cerca aggiornamenti**, quindi premere il tasto **OK**.
- Nel caso in cui vengano trovati nuovi aggiornamenti, ne viene avviato lo scaricamento. Un barra di progresso indica lo stato di avanzamento del download. Al termine del download viene visualizzato un messaggio di errore che invita a riavviare e attivare il nuovo software. Premere **OK** per continuare con la procedura di riavvio.

2) Ricerca di 3 AM e modalità aggiornamento

- Nel caso in cui sia attivato il menu **Ricerca Automatica** in **Opzioni di Aggiornamento**, la TV si attiva alle ore 03:00 e ricerca canali di trasmissione per nuovi aggiornamenti software. Nel caso in cui venga trovato e scaricato nuovo software, alla prossima accensione la TV si aprirà con una nuova versione software.

Nota sull'operazione di riavvio: Il riavvio è l'ultima fase dell'operazione di aggiornamento del software se il download di un nuovo software è stato effettuato correttamente. In fase di riavvio la TV esegue le ultime finalizzazioni. Durante la sequenza di riavvio il pannello dell'elettricità è hiuso e il pannello anteriore indica l'attività quando lampeggia. Dopo 5 minuti la TV si riavvia con il nuovo software installato.

- Nel caso in cui la TV non si riavvia in 10 minuti, scollegare l'alimentazione per 10 minuti e collegare nuovamente. La TV dovrebbe riavviarsi in modo sicuro con il nuovo software. Nel caso in cui la

TV non funzioni ancora, eseguire nuovamente le operazioni di scollegamento e collegamento. Nel caso in cui ancora la TV non funzioni consigliamo di rivolgersi al personale di assistenza per risolvere il problema.

Attenzione: Mentre il TV lampeggia in fase di riavvio non scollegare la TV dalla presa di corrente. Questa operazione potrebbe provocare danni irreparabili alla TV che potranno essere riparati solo dal personale di assistenza.

Guida alla risoluzione dei problemi e suggerimenti

Persistenza dell'immagine - ghosting

Notare che può presentarsi l'effetto fantasma se si visualizza un'immagine persistente (immagine fissa o in pausa). La persistenza dell'immagine della TV LED può scomparire dopo breve tempo. Provare a spegnere la TV per un po'. Per evitarlo, non lasciare lo schermo con immagine ferma per lunghi periodi.

Nessuna accensione

Nel caso in cui la TV non sia alimentata, verificare che il cavo di alimentazione sia collegato alla corrente.

Immagine di qualità scadente

1. E' stato selezionato il sistema TV corretto?
2. L'apparecchio TV o l'antenna della casa sono situati troppo vicino a dotazioni audio senza messa a terra o a luci al neon, ecc.?
3. Montagne o palazzi alti possono causare uno sdoppiamento delle immagini o delle ombre attorno all'immagine. A volte è possibile migliorare la qualità dell'immagine modificando la direzione dell'antenna. L'immagine o il televideo sono irricognoscibili?
4. Controllare se è stata inserita la frequenza corretta.
5. Eseguire nuovamente la sintonizzazione dei canali.
6. La qualità dell'immagine può risultare scadente quando vi sono due apparecchiature contemporaneamente collegate al televisore. In tal caso, scollegare una delle dispositivi.

Nessuna immagine

1. La comparsa del messaggio "Nessuna Immagine" indica che la TV non riceve alcuna trasmissione. Sono stati selezionati i tasti giusti sul telecomando? Provare ancora una volta. Assicurarsi di aver selezionato la fonte di ingresso corretta.
2. L'antenna è stata collegata in modo corretto?
3. Gli spinotti sono inseriti a fondo nella presa per antenna?
4. Il cavo dell'antenna è danneggiato?
5. Sono state usate le spine giuste per collegare l'antenna?

6. In caso di dubbio, contattare il rivenditore.

Nessun suono

1. È stato disattivato l'audio della TV? Per annullare, premere il pulsante "Mute" o aumentare il livello del volume.
2. L'audio viene emesso solo da un altoparlante. Il bilanciamento è impostato solo ad un estremo? Vedere il Menu Suono.

Telecomando - non funziona

L'apparecchio TV non risponde più al telecomando. Le batterie potrebbero essere scariche - sarà possibile usare i comandi della TV. (* possibile solo se questi ultimi non sono bloccati dal controllo genitori).

Sorgenti di ingresso - non è stato possibile effettuare la selezione

1. Se non è possibile selezionare una fonte di ingresso è possibile che non sia collegato alcun dispositivo.
2. Controllare i cavi AV e le connessioni se si è cercato di collegare un dispositivo.

La qualità dell'immagine è scadente (DVD)

1. Assicurarsi che la superficie del DVD non sia danneggiata (graffi, impronte, ecc.).
2. Pulire il disco DVD e riprovare. *Vedere le istruzioni contenute in "Note sui dischi" per pulire correttamente il disco.*
3. Verificare che il disco DVD sia nell'alloggiamento con l'etichetta rivolta verso di voi mentre state guardando la TV.
4. Un DVD umido o la condensa può danneggiare l'apparecchio. Attendere per 1 o 2 ore nella modalità Standby per far asciugare l'apparecchio

Il disco non viene eseguito

1. Nessun disco nella macchina - *Mettere un disco nell'alloggiamento.*
2. Disco caricato in modo sbagliato - *Verificare che il disco DVD sia nell'alloggiamento con l'etichetta rivolta verso di voi mentre state guardando la TV.*
3. Tipo di disco sbagliato. Il lettore DVD non può grado di riprodurre CD-ROMS eCc.
4. Il codice della regione del disco DVD deve corrispondere a quello del lettore.

Assicurarsi che il disco DVD sia sul vassoio con l'etichetta rivolta verso l'alto.

Tipo di disco errato. La macchina non può riprodurre CD-ROM con Dati per PC.

Lingua OSD errata

1. Selezionare la lingua nel menù di impostazione.
2. La lingua di suoni o sottotitoli su un DVD non può essere cambiata.

3. Audio e/o sottotitoli multilingue non registrati sul DVD.

4. Provare a cambiare il suono o i sottotitoli usando il menù titolo del DVD. Alcuni DVD non consentono all'utente di modificare queste impostazioni senza usare il menu del disco..

Angle, Zoom ecc. funzioni non funzionano

1. Queste funzioni non sono disponibili sul DVD.

2.L'angolatura può essere modificata solo quando viene visualizzato il simbolo corrispondente.

Se nulla funziona

Se sono state provate le soluzioni indicate sopra e niente sembra funzionare, provare a spegnere e accendere ancora l'apparecchio TV DVD. Se non si ottengono risultati, contattare il rivenditore o il tecnico di riparazione di lettori TV DVD. Non provare mai a riparare una TV DVD difettosa da soli.

Prodotto su licenza dei Laboratori Dolby.

RICONOSCIMENTO DEL MARCHIO

"Dolby" e il simbolo doppia-D sono il marchio di fabbrica di Dolby Laboratories.



Informazioni per gli utenti sullo smaltimento di dispositivi e batterie usati

[solo Unione Europea]

Questi simboli indicano che l'apparecchiatura non deve essere smaltita insieme ai normali rifiuti domestici. Se si desidera procedere allo smaltimento del prodotto o della batteria, cercare i sistemi o le strutture di raccolta disponibili per garantirne un opportuno riciclo.

Avviso: La dicitura Pb posta al di sotto del simbolo delle batterie indica che queste contengono piombo.



Prodotti



Batteria

Modalità tipica monitor - PC

La tabella che segue illustra alcune delle modalità di visualizzazione tipiche del video. La TV potrebbe non supportare tutte le risoluzioni. La TV supporta una risoluzione massima di 1920x1080.

Indice	Risoluzione	Frequenza
1	640x350p	60 Hz
2	640x400p	60 Hz
3	1024x768	60 Hz
4	1280x768	60 Hz
5	1360x768	60 Hz
6	720x400	60 Hz
7	800x600	56 Hz
8	800x600	60 Hz
9	1024x768	66 Hz
10	1280x960	60 Hz
11	1280x1024	60 Hz
12	1400x1050	60 Hz
13	1920x1080	60 Hz
14	1600x1200	60 Hz

Dati tecnici/ Scheda prodotto

TRASMISSIONE TV

PAL/SECAM B/G D/K K' I/I' L/L'

RICEZIONE DIGITALE

DVB-T MPEG2

DVB-T MPEG4 HD

DVB-T. MPEG-5, MPEG-4 (Solo per il Regno Unito)

DVB-C MPEG2

DVB-C MPEG4 HD

CANALI RICEVENTI

VHF (BAND I/III)

UHF (BAND U)

HYPERBAND

NUMERO DI CANALI PREIMPOSTATI

1.000

INDICATORE DI CANALE

OSD

INGRESSO ANTENNA RF

75 Ohm (non bilanciato)

TENSIONE OPERATIVA

220-240V CA 50 Hz

AUDIO

German + Nicam Stereo

POTENZA USCITA AUDIO ($W_{RMS.}$) (%10 THD)

2 x 2,5

CONSUMO ENERGETICO (W)

50 W (max)

PANNELLO

Display 16:9 , dimensione schermo 56 cm/22"

Dimensioni

Dimensioni senza supporto (L x A x P): circa 532 x 347 x 53 mm

Peso senza supporto: 4,80kg





Formati di file supportati per la modalità USB

Media	Estensione file	Formato		Consigli
		Video	Ingressi	(Risoluzione massima / bit rate)
Film	.mpg .mpeg	MPEG1,2	MPEG Layer 1/2/3	MAX 1920x1080 @ 30P 20Mbit/sec
	.dat	MPEG1,2	MPEG2	
	.vob	MPEG2		
	.mkv	H.264, MPEG1,2,4	EAC3/ AC3	
	.mp4	MPEG4 Xvid 1.00, Xvid 1.01, Xvid 1.02, Xvid 1.03, Xvid 1.10-beta1/2 H.264	PCM/MP3	
.avi	MPEG2, MPEG4 Xvid 1.00, Xvid 1.01, Xvid 1.02, Xvid 1.03, Xvid 1.10-beta1/2 H.264	PCM		
Musica	.mp3	-	MPEG 1 Layer 1 / 2 (MP3)	32Kbps ~ 320Kbps(Bit rate) 32KHz ~ 48KHz(Sampling rate)
Foto	.jpg .jpeg	JPEG Baseline	-	max WxH = 15360x8640 4147200bytes
	.	JPEG Progressivo	-	max WxH = 9600x6400 3840000bytes
	.bmp	-	-	max WxH = 9600x6400 3840000bytes
Sottotitoli	.sub .srt	-	-	-

Modalità DVD Formati file supportati

Media	Estensione file	Formato		Supportati (Risoluzione massima / bit rate)
		Video	Ingressi	
Film	.mpg/ .dat/ .vob	MPEG1	MPEGLayer1/2/3	
		MPEG2	MPEG2	
	.avi	XviD/ 3ivx	PCM/MP3	Versione XviD fino a:1.1.2
		MPEG4	PCM/MP3	
Musica	-	-	PCM	Frequenza di campionamento: 8K ~ 48KHz
	.mp3	-	MPEG 1/2 Strato 1/2/3 MP3	Frequenza di campionamento: 8K ~ 48KHz, Frequenza di campionamento: 64K ~ 320Kbps
Foto	.jpg	JPEG Baseline		L x H = 8902 x 8902 fino a 77 Mega-pixel Formati supportati: 444/ 440/ 422/ 420/ Scala di grigi
		JPEG Progressivo		Fino a 4 Mega-pixel Formati supportati: 444/ 440/ 422/ 420/ Scala di grigi
Sottotitoli esterni	.srt			Supporta il formato file di testo ma non supporta il formato file immagine
	.smi			
	.sub			
	.ssa			
	.ass			

Tipi di disco compatibili

Tipi di disco(Loghi)	Tipi di registrazione	Dimensioni disco	Tempo esecuzione max.	Caratteristiche
	Audio+Video	12cm	Unilaterale; 240 minuti Bilaterale; 480 minuti	Il DVD contiene suono e video eccellenti grazie al Dolby Digitale e al Sistema MPEG -2. Attraverso il menu sullo schermo possono essere facilmente selezionate varie funzioni video e audio.
	Ingressi	12cm	74 min.	Un LP è registrato come segnale analogico con maggiore distorsione. Il CD è registrato come segnale digitale con qualità audio migliore, minore distorsione e minore deterioramento della qualità audio nel tempo.
	Audio(xxxx.mp3)	12cm	Dipende dalla qualità MP3	MP3 è registrato come segnale digitale con qualità audio migliore, minore distorsione e minore deterioramento della qualità audio nel tempo.
	Video(immagine fissa)	12cm	Dipende dalla qualità JPG	Il JPEG è registrato come segnale digitale con qualità dell'immagine migliore nel tempo.

Per un funzionamento corretto, usare solo dischi da 12 cm.

Herstellergarantie

CH

Wir freuen uns, dass Sie sich für den Kauf eines Produktes unseres Hauses entschieden haben, und wünschen Ihnen viel Spaß mit diesem hochwertigen Produkt. Unsere strenge Fertigungskontrolle gewährleistet die hohe Qualität unserer Geräte. Für den Fall, dass Sie dennoch eine berechtigte Beanstandung haben, gewähren wir eine Garantie für die Dauer von

2 Jahren

ab Kaufdatum nach den nachfolgenden Bedingungen:

1. Diese Garantie lässt Ihre gesetzlichen Gewährleistungsansprüche als Verbraucher gegenüber dem Verkäufer des Gerätes unberührt. Diese Rechte werden durch die von uns gewährte Herstellergarantie nicht eingeschränkt.
2. Die von uns gewährte Garantie hat nur Gültigkeit für den privaten Gebrauch des Gerätes und beschränkt sich auf das Gebiet der Schweiz
3. Die Garantiedauer beträgt 2 Jahre ab Kaufdatum.
4. Unsere Garantieleistung umfasst während der Garantiedauer nach unserer Wahl die Instandsetzung Ihres Gerätes oder den Austausch gegen ein gleichwertiges Gerät, die bei uns anfallenden Arbeitslöhne, Materialkosten und die Transportkosten des Gerätes innerhalb der Schweiz.
5. Zur Geltendmachung Ihrer Beanstandung setzen Sie sich bitte mit folgender Servicenummer in Verbindung:



Es wird empfohlen die Originalverpackung aufzubewahren, um im Garantiefalle einen sicheren Transport des Gerätes zu gewährleisten. Eine kurze Beschreibung Ihrer Beanstandung wäre sehr hilfreich und unterstützt die schnelle Reparatur und Rücklieferung des Gerätes.

6. Sie müssen den Kaufnachweis führen. Hierzu genügt das Original des Kassenzettels, den Sie dem Gerät beifügen. Ohne Kaufnachweis können wir leider keine kostenlosen Garantieleistungen erbringen. Geht uns ein Gerät ohne Kaufnachweis zu, erhalten Sie von uns eine Kostenvoranschlag für die Reparatur. Entscheiden Sie sich gegen eine Reparatur, so liefern wir das Gerät an Sie zurück und berechnen Ihnen eine Pauschale für Transport und Ausarbeitung des Kostenvoranschlags.

Wichtiges Dokument! Bitte mit Kaufnachweis 2 Jahre aufbewahren.

7. Ausgetauschte Teile verbleiben in unserem Servicezentrum und werden nach unserem Ermessen vernichtet.
8. Die Garantie erlischt, wenn das Gerät von Ihnen oder einem nicht von uns autorisierten Dritten geöffnet und/oder Veränderungen an dem Gerät vorgenommen worden sind.

9. Kein Garantieanspruch besteht:
 - bei unsachgemäßer Behandlung
 - bei mechanischer Beschädigung des Gerätes von außen
 - bei Transportschäden
 - bei Verschleiß
 - bei Bedienungsfehlern
 - bei Aufstellung des Gerätes in Feuchträumen oder im Freien
 - bei Schäden, die auf höhere Gewalt, Wasser, Blitzschlag, Überspannung zurückzuführen sind
 - bei übermäßiger Nutzung, insbesondere bei anderer als privater Nutzung
 - bei Missachtung der Bedienungsanleitung.
 - wenn das Gerät keinen technischen Defekt aufweist.
 - bei Pixelfehlern die innerhalb der in der ISO Norm 13406-2 festgelegten (Pixelfehlerklasse II) Toleranzen liegen

10. Die Garantie umfasst keine weitergehende Haftung unsererseits, insbesondere keine Haftung für Schäden, die nicht am Gerät selbst entstanden sind oder die durch den Ausfall des Gerätes bis zur Instandsetzung entstehen (z.B. Wegekosten, Handlingskosten, etc.). Hierdurch wird jedoch unsere gesetzliche Haftung, insbesondere nach dem Produkthaftungsgesetz, nicht eingeschränkt oder ausgeschlossen.
11. Von uns erbrachte Garantieleistungen verlängern die Garantiefrist von 2 Jahren ab Kaufdatum nicht, auch nicht hinsichtlich eventuell ausgetauschter Komponenten.
12. Zur Validisierung Ihres Anspruches und um eine zeitnahe Bearbeitung zu gewährleisten, senden Sie uns bitte immer den gesamten Verpackungsinhalt inklusive aller Zubehörteile zu. (z.B. Fernbedienung, Ständer, Wandhalterungen, A/V-Kabel usw...)

Wir wünschen Ihnen viel Spaß mit Ihrem neuen Gerät!

*"This warranty card is only valid in Switzerland."
"Deze garantietaart is enkel beschikbaar in Zwitserland."
"Questa scheda di garanzia è valida solo in Svizzera".
"Cette garantie est valable seulement en Suisse."
"El certificado de garantía sólo es válido en Suiza."
"Dieses Garantiezertifikat ist nur für die Schweiz gültig."
"Bu garanti kartı sadece İsviçre'de geçerlidir."*

WAR_Mi_2007_2_DE

Wichtiges Dokument! Bitte mit Kaufnachweis 2 Jahre aufbewahren.

Garantie fabricant

CH

Nous vous remercions pour l'achat de ce produit de haute qualité et souhaitons qu'il vous donne entière satisfaction. Des contrôles stricts de la production nous permettent d'assurer la qualité exceptionnelle de nos appareils. Si vous avez malgré tout une réclamation, votre appareil bénéficie d'une garantie pour une durée de

2 ans

à compter de la date d'achat et sous les conditions suivantes :

1. Cette garantie ne modifie en rien les droits de garantie légaux. Ces droits ne sont donc pas limités par la garantie que nous vous accordons en tant que fabricant.
2. La garantie est valable uniquement pour un usage privé de l'appareil, sur le territoire de la Suisse
3. La durée de garantie est de 2 ans à compter de la date d'achat.
4. Pendant la période de garantie, nos prestations de garantie comprennent soit la réparation de l'appareil, soit le remplacement de l'appareil par un appareil de même qualité. Elles comprennent également les coûts de travail ainsi que les frais de matériaux et de transport de l'appareil sur le territoire de la Suisse.
5. En cas de réclamation, veuillez contacter notre service après-vente au numéro suivant :



Nous vous recommandons de conserver l'emballage d'origine afin de protéger l'appareil pendant le transport. Nous vous conseillons de joindre une brève description de votre réclamation afin de nous aider à assurer une réparation et un retour rapide de l'appareil. Il est préférable dans tous les cas d'appeler auparavant notre service d'assistance téléphonique. La preuve d'achat de l'appareil est indispensable. Il vous suffit pour cela de joindre le bon de caisse original avec l'appareil. La garantie ne s'applique pas en cas d'absence de preuve d'achat. Si vous nous envoyez un appareil sans preuve d'achat, vous recevrez un devis pour la réparation. Si vous décidez de ne pas faire effectuer la réparation, nous vous renverrons l'appareil et vous facturerons un prix forfaitaire pour le transport et l'élaboration du devis.

Document important ! A conserver pendant 2 ans avec le bon d'achat.

6. Les pièces remplacées restent dans notre centre de service après-vente. Leur destruction est soumise à notre appréciation.
7. La garantie expire si l'appareil a été ouvert par vous-même ou par un tiers non autorisé et/ou si l'appareil a été modifié.
8. La garantie est exclue dans les cas suivants :
 - utilisation non conforme
 - dommages mécaniques extérieurs
 - dommages subis pendant le transport
 - usure
 - erreur d'utilisation
 - utilisation dans un environnement humide ou à l'extérieur
 - dommages subis suite à des influences extrêmes (dégât d'eau, foudre, surtension)
 - utilisation trop intensive, en particulier lorsque l'appareil n'est pas utilisé à des fins privées
 - non respect de la notice d'utilisation
 - absence de défaut technique
 - en cas de défauts de pixels tolérés par la norme ISO 13406-2 (classe II de défauts de pixels)
9. La garantie exclut toute autre responsabilité de notre part, en particulier pour les dommages qui ne concernent pas directement l'appareil ou qui sont survenus entre la panne de l'appareil et sa réparation (par exemple coûts d'infrastucture, de manutention etc.). Cependant, ceci ne limite ou n'exclut pas notre responsabilité légale, conformément à la loi sur la responsabilité des produits.
10. Nos interventions au titre de la garantie ne prolongent pas la durée de garantie de 2 ans à partir de la date d'achat, ni pour l'appareil, ni pour les pièces qui ont éventuellement été remplacées.
11. Afin de valider votre demande et d'assurer un traitement en temps et à lieu de celle-ci, veuillez toujours nous envoyer le contenu du paquet dans son intégralité, accessoires y compris. (par ex. télécommande, supports, crochets muraux, câbles A/V, etc.)

Nous vous souhaitons un bon divertissement avec votre nouvel appareil !

"This warranty card is only valid in Switzerland."

"Deze garantietaart is enkel beschikbaar in Zwitserland."

"Questa scheda di garanzia è valida solo in Svizzera".

"Cette garantie est valable seulement en Suisse."

"El certificado de garantía sólo es válido en Suiza."

"Dieses Garantiezertifikat ist nur für die Schweiz gültig."

"Bu garanti kartı sadece İsviçre'de geçerlidir."

WAR_Mi_2007_2_FR

Document important ! A conserver pendant 2 ans avec le bon d'achat.

Garanzia del produttore CH

Ci congratuliamo per la Vostra decisione di acquistare un prodotto della nostra casa e Vi auguriamo il massimo del divertimento con questo prodotto di altissima qualità. I nostri severi controlli di produzione garantiscono la massima qualità dei nostri apparecchi. Se ciononostante doveste presentare un reclamo legittimo, assicuriamo una garanzia della durata di

2 anni

a partire dalla data di acquisto e conformemente alle seguenti condizioni:

1. Questa garanzia non va a modificare quanto previsto per legge riguardo i diritti di garanzia dell'utente nei confronti del venditore dell'apparecchio. La garanzia del produttore da noi accordata non limita questi diritti.
2. La nostra garanzia ha valore solo per l'uso privato dell'apparecchio e si limita al territorio della Svizzera.
3. La durata della garanzia è di 2 anni a partire dalla data d'acquisto.
4. Per tutta la durata della garanzia le nostre prestazioni di garanzia comprendono, a nostra discrezione, la riparazione dell'apparecchio o la sostituzione con un apparecchio di ugual valore, le nostre tariffe lavorative, i costi del materiale e le spese di trasporto dell'apparecchio all'interno della Svizzera.
5. Per far valere il proprio reclamo, mettersi in contatto con il seguente numero del servizio di assistenza:



Si consiglia di conservare l'imballaggio originale al fine di poter trasportare in modo sicuro l'apparecchio nell'evenienza che venga presentato un reclamo legittimo. Descrivendoci brevemente in che cosa consiste il Vostro reclamo ci permettete di riparare e di restituire l'apparecchio in tempi brevi. Si consiglia di chiamare la nostra hotline.

6. Sarà richiesta la ricevuta d'acquisto. A tale scopo è sufficiente allegare all'apparecchio l'originale dello scontrino fiscale. Senza la ricevuta d'acquisto, pur troppo, non possiamo fornire alcuna prestazione di garanzia gratuita. Per eventuali apparecchi non provvisti di ricevuta d'acquisto provvederemo a fornire un preventivo per la riparazione. Qualora il cliente decidesse di non far riparare l'apparecchio, questo verrà restituito insieme alla richiesta di una somma forfetaria per i costi del trasporto e dell'elaborazione del preventivo.

Documento importante! Da conservare con la ricevuta di acquisto per 2 anni.

7. I pezzi sostituiti restano presso il nostro centro di assistenza e saranno distrutti a nostra discrezione.
8. La garanzia perde di validità se l'apparecchio viene aperto dal cliente o da terzi non autorizzati e/o se vengono apportate modifiche.

9. Non sussiste alcun diritto di garanzia nel caso di:
 - utilizzo dell'apparecchio non conforme all'uso previsto
 - danneggiamento dell'apparecchio dovuto ad azione meccanica esterna
 - danneggiamento dovuto al trasporto
 - usura
 - errori di comando dell'apparecchio
 - installazione dell'apparecchio in locali umidi o all'aperto
 - danni dovuti a cause di forza maggiore, acqua, fulmini, sovratensione
 - utilizzo eccessivo, in particolare in caso di utilizzo diverso da quello privato
 - inosservanza delle istruzioni per l'uso
 - assenza di difetti tecnici dell'apparecchio.
 - per gli errori di pixel che sono compresi nelle tolleranze stabilite dalla norma ISO 13406-2 . (Classe II)

10. La garanzia non prevede alcuna responsabilità da parte nostra che vada oltre allo specificato. In particolare la garanzia non prevede alcuna responsabilità per danni che non si sono verificati direttamente sull'apparecchio o che, a causa del guasto dell'apparecchio, si verificano fino al momento della riparazione (ad es. costi di trasporto, costi di maneggio ecc.). Ciò non limita o non esclude la nostra responsabilità giuridica, in particolare quella prevista secondo la legge sulla responsabilità del prodotto.
11. Le prestazioni di garanzia da noi prestate non prolungano il periodo di validità della garanzia, pari a 2 anni a partire dalla data d'acquisto, anche nell'eventualità che siano stati sostituiti dei componenti.
12. Per venire incontro alle Vostre esigenze e per garantire un'elaborazione rapida, Vi preghiamo di inviarci sempre l'intero contenuto della confezione inclusi tutti gli accessori. (Ad es. telecomando, supporti, supporti da parete, cavo A/V ecc.)

Buon divertimento con il Vostro nuovo apparecchio!

"This warranty card is only valid in Switzerland."

"Deze garantietaart is enkel beschikbaar in Zwitserland."

"Questa scheda di garanzia è valida solo in Svizzera".

"Cette garantie est valable seulement en Suisse."

"El certificado de garantía sólo es válido en Suiza."

"Dieses Garantiezertifikat ist nur für die Schweiz gültig."

"Bu garanti kartı sadece İsviçre'de geçerlidir."

WAR_Mi_2007_2_IT

Documento importante! Da conservare con la ricevuta di acquisto per 2 anni.

Sanrio
LICENSE



USED UNDER LICENSE.
SANRIO GMBH
©1976, 2013 SANRIO CO., LTD.

VESTEL GERMANY GmbH
Parkring 6
D-85748 Garching
Germany



50251806