

# **Nikon**

APPAREIL PHOTO NUMÉRIQUE

# COOLPIX P7800

## Manuel de référence

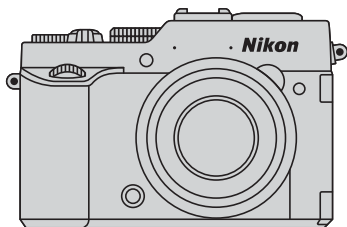

Fr



<b>Introduction</b>	
<b>Descriptif de l'appareil photo et fonctions principales</b>	
<b>Notions fondamentales de prise de vue et de visualisation</b>	
<b>Fonctions de prise de vue</b>	
<b>Fonctions de visualisation</b>	
<b>Enregistrement et lecture de vidéos</b>	
<b>Réglages généraux de l'appareil photo</b>	
<b>Connexion de l'appareil photo à un téléviseur, un ordinateur ou une imprimante</b>	
<b>Section Référence</b>	
<b>Notes techniques et index</b>	

# Introduction

## À lire impérativement

Nous vous remercions d'avoir acheté l'appareil photo numérique Nikon COOLPIX P7800. Avant d'utiliser l'appareil photo, veuillez lire les informations fournies dans la section « Pour votre sécurité » (📖 vii-ix) et familiarisez-vous avec les informations contenues dans ce manuel. Après les avoir lues, gardez ce manuel à disposition et consultez-le pour optimiser l'utilisation de votre nouvel appareil photo.





## À propos de ce manuel

Si vous souhaitez commencer directement à utiliser l'appareil photo, reportez-vous à la section « Notions fondamentales de prise de vue et de visualisation » (📖20).

Pour découvrir les éléments de l'appareil photo et les informations affichées sur son moniteur, reportez-vous à la section « Descriptif de l'appareil photo et fonctions principales » (📖1).

### Autres informations

- Symboles et conventions  
Pour faciliter la recherche des informations dont vous avez besoin, les symboles et conventions ci-après sont utilisées dans ce manuel :

Symbole	Description
	Cette icône indique les mesures de précaution et les informations à lire avant d'utiliser l'appareil photo.
	Cette icône signale les remarques et informations à lire avant d'utiliser l'appareil photo.
	Ces icônes indiquent d'autres pages contenant des informations importantes ;  : « Section Référence »,  : « Notes techniques et index ».

- Les cartes mémoire SD et SDHC/SDXC sont appelées « cartes mémoire » dans le présent manuel.
- Le réglage au moment de l'achat est appelé « réglage par défaut ».
- Les noms des rubriques de menu affichées sur le moniteur de l'appareil photo et les noms des commandes ou les messages affichés sur l'écran d'un ordinateur s'affichent en caractères gras.
- Dans ce manuel, les images sont parfois omises dans les exemples d'écran du moniteur afin que les indicateurs du moniteur soient plus clairement visibles.
- Les illustrations et le contenu du moniteur présentés dans ce manuel peuvent différer de ceux de votre produit.

# Informations et recommandations

## Formation permanente

Dans le cadre de l'engagement de Nikon pour la « Formation permanente » envers ses produits, des informations techniques et éducatives, constamment mises à jour, sont disponibles sur les sites suivants :

- Aux États-Unis : <http://www.nikonusa.com/>
- En Europe et en Afrique : <http://www.europe-nikon.com/support/>
- En Asie, Océanie et au Moyen-Orient : <http://www.nikon-asia.com/>

Consultez régulièrement ces sites pour vous tenir informé des dernières informations produit, des astuces, des réponses aux forums de questions et des conseils d'ordre général sur la photographie numérique et la photographie argentique. Des informations supplémentaires sont aussi disponibles auprès de votre représentant Nikon. Consultez le site ci-dessous pour savoir où vous adresser :

<http://imaging.nikon.com/>

## N'utilisez que des accessoires électroniques de marque Nikon

Les appareils photo Nikon COOLPIX ont été conçus selon les normes les plus strictes et comprennent des circuits électroniques complexes. Seuls les accessoires électroniques de marque Nikon (y compris les chargeurs d'accumulateur, les accumulateurs et les adaptateurs secteur) certifiés par Nikon et compatibles avec cet appareil photo numérique Nikon sont construits et prouvés être utilisables dans les conditions d'usage et de sécurité des circuits électroniques de ces appareils.

L'UTILISATION D'ACCESSOIRES ÉLECTRONIQUES DE MARQUES AUTRES QUE NIKON PEUT PROVOQUER UN DYSFONCTIONNEMENT DE VOTRE APPAREIL PHOTO ET ENTRAÎNER L'ANNULATION DE VOTRE GARANTIE NIKON.

L'utilisation d'accumulateurs Li-ion tiers ne portant pas le sceau holographique Nikon peut affecter le fonctionnement de l'appareil photo ou provoquer la surchauffe, la casse ou la fuite des accumulateurs, ou un incendie.

Pour en savoir plus sur les accessoires de marque Nikon, renseignez-vous auprès d'un revendeur agréé Nikon.

**Sceau holographique :** identifie un produit Nikon authentique.



## Avant de prendre des photos importantes

Avant tout événement photographique important (comme un mariage ou un voyage), faites des essais avec votre appareil photo pour vous assurer qu'il fonctionne normalement. Nikon ne pourra être tenu responsable de tous dommages ou pertes de profit provenant d'un dysfonctionnement de l'appareil photo.

## À propos des manuels

- Aucune partie des manuels accompagnant ce produit ne peut être reproduite, transmise, transcrite, stockée sur un système d'extraction ou traduite dans une langue quelconque, quels qu'en soient la forme ou les moyens, sans accord écrit préalable de Nikon.
- Nikon se réserve le droit de modifier à tout moment les caractéristiques du matériel et du logiciel décrites dans ces manuels sans avis préalable.
- Nikon ne peut être tenu responsable des dommages provenant de l'utilisation de ce produit.
- Nous avons apporté le plus grand soin dans la rédaction de ces manuels pour qu'ils soient précis et complets. Si, cependant, vous veniez à remarquer des erreurs ou des omissions, nous vous serions reconnaissants de les signaler à votre représentant Nikon (adresse fournie séparément).

## Avertissement concernant l'interdiction de copie ou de reproduction

Il est à noter que le simple fait d'être en possession de matériel copié ou reproduit numériquement au moyen d'un scanner, d'un appareil photo numérique ou d'un autre dispositif peut être répréhensible.

### • Articles légalement interdits de copie ou de reproduction

Ne copiez pas, ni ne reproduisez des billets de banque, des pièces, des titres ou des bons d'État, même si de telles copies ou reproductions sont estampillées « Spécimen ». La copie ou la reproduction de billets de banque, de pièces ou de titres circulant à l'étranger est interdite. Sauf accord gouvernemental préalable, la copie ou la reproduction de timbres inutilisés ou de cartes postales émises par l'État est interdite.

La copie ou la reproduction de timbres émis par l'État et des documents certifiés stipulés par la loi est interdite.

### • Attention à certaines copies et reproductions

Le gouvernement a émis des avertissements sur les copies ou les reproductions de titres émis par des sociétés privées (actions, factures, chèques, chèque-cadeau, etc.), les coupons ou titres de transport, à l'exception du minimum de photocopies à fournir pour les besoins de son entreprise. De même, ne copiez pas, ni ne reproduisez des passeports émis par l'État, des permis émis par des organismes publics et des groupes privés, des cartes d'identité, et des tickets comme des passes ou des tickets restaurant.

### • Conformez-vous aux avis de droit de reproduction

La copie ou la reproduction de travaux créatifs soumis à un droit de reproduction comme les livres, la musique, les impressions sur bois, les cartes, les dessins, les films et les photos est régie par des lois nationales et internationales sur les droits d'auteur. N'utilisez en aucun cas ce matériel pour la réalisation de copies illégales ou toute autre infraction aux lois sur les droits d'auteur.

## Élimination des périphériques de stockage des données

Veillez noter que supprimer des images ou formater des périphériques de stockage des données tels que des cartes mémoire ou la mémoire interne de l'appareil photo n'efface pas l'intégralité des données images d'origine. Des logiciels vendus dans le commerce permettent de récupérer des fichiers effacés sur des périphériques usagés, ce qui peut conduire à une utilisation malveillante des données images personnelles. Il incombe à l'utilisateur d'assurer la protection de ses données personnelles.

Avant de jeter un périphérique de stockage des données ou de le céder à quelqu'un d'autre, effacez toutes les données à l'aide d'un logiciel de suppression vendu dans le commerce, ou formatez le périphérique puis remplissez-le entièrement avec des images ne contenant aucune information privée (des photos d'un ciel sans nuages, par exemple) sans connecter le module GPS (disponible séparément). Assurez-vous également de remplacer toutes les images sélectionnées pour l'option **Choisir une image** dans la configuration de l'**Écran d'accueil** (📖99). La destruction matérielle des périphériques de stockage des données devra être effectuée avec le plus grand soin, afin d'éviter toute blessure ou tout dommage matériel.



## Pour votre sécurité

Pour ne pas risquer d'endommager votre matériel Nikon ou de vous blesser, vous ou d'autres personnes, prenez soin de lire attentivement les recommandations ci-dessous avant d'utiliser votre matériel. Conservez ces consignes de sécurité dans un endroit facilement accessible à tous ceux qui auront à se servir de ce matériel.

L'importance des conséquences dues au non-respect de ces consignes est symbolisée de la manière suivante :



Cette icône signale les consignes qui doivent être impérativement lues avant d'utiliser votre matériel Nikon pour éviter d'éventuels risques physiques.

### DANGER



#### **En cas de dysfonctionnement du matériel, éteignez-le immédiatement**

Si vous remarquez de la fumée ou une odeur inhabituelle se dégageant de l'appareil photo ou du chargeur d'accumulateur, débranchez le chargeur d'accumulateur et retirez l'accumulateur immédiatement en prenant soin de ne pas vous brûler. Continuer à utiliser son matériel dans ce cas peut être dangereux. Une fois la source d'alimentation retirée ou déconnectée, confiez immédiatement votre matériel à un centre de service agréé Nikon pour le faire vérifier.



#### **Ne démontez pas votre matériel**

Toucher les parties internes de l'appareil photo ou du chargeur d'accumulateur peut être extrêmement dangereux. Les réparations doivent être effectuées par des techniciens qualifiés. Si l'appareil photo ou le chargeur d'accumulateur s'ouvre à la suite d'une chute ou de toute autre accident, rappelez le produit à un représentant Nikon agréé, après avoir débranché le produit et/ou retiré l'accumulateur.



#### **N'utilisez pas l'appareil photo ou le chargeur d'accumulateur en présence de gaz inflammable**

N'utilisez pas de matériel électronique en présence de gaz inflammable car cela risque de provoquer une explosion ou un incendie.



#### **Manipulez la courroie de l'appareil photo avec soin**

N'enroulez jamais la courroie autour du cou d'un bébé ou d'un enfant.



#### **Tenez le matériel hors de portée des enfants**

Faites extrêmement attention à ce que les bébés ne mettent pas à la bouche l'accumulateur ou d'autres petites pièces.



#### **Ne restez pas au contact de l'appareil photo, du chargeur d'accumulateur ou de l'adaptateur secteur pendant des périodes prolongées lorsque ceux-ci sont allumés ou en cours d'utilisation**

Certains éléments de ces produits se mettant à chauffer, laissez la peau à leur contact direct pendant de longues périodes peut entraîner des brûlures superficielles.

**⚠ N'exposez pas le produit à des températures extrêmement élevées (par exemple, dans une voiture fermée ou à la lumière directe du soleil)**

Le non-respect de cette consigne de sécurité peut provoquer des dommages ou un incendie.

**⚠ Manipulez l'accumulateur avec précaution**

L'accumulateur peut fuir, surchauffer ou exploser s'il n'est pas manipulé correctement. Respectez les consignes ci-dessous lors de la manipulation de l'accumulateur pour une utilisation avec ce produit :

- Avant de remplacer l'accumulateur, assurez-vous que l'appareil photo est bien hors tension. Si vous utilisez le chargeur d'accumulateur/adaptateur secteur, vérifiez qu'il est bien débranché.
- Utilisez uniquement un accumulateur Li-ion rechargeable EN-EL14 (fourni). Chargez l'accumulateur à l'aide d'un chargeur d'accumulateur MH-24 (fourni). Pour la télécommande ML-L3 (disponible séparément), utilisez uniquement une pile lithium 3 V CR2025.
- Faites attention de ne pas insérer l'accumulateur à l'envers.
- Ne court-circuitez pas/ne démontez pas l'accumulateur et ne tentez pas de retirer ou de rompre l'isolation.
- N'exposez pas l'accumulateur aux flammes ou à des chaleurs excessives.
- Ne l'immergez pas et ne l'exposez pas à l'eau.
- Remettez en place le cache-contacts lorsque vous transportez l'accumulateur. Ne le transportez pas ou ne le stockez pas à proximité

d'objets métalliques tels que des colliers ou des épingles à cheveux.

- L'accumulateur a tendance à fuir lorsqu'il est complètement déchargé. Pour éviter d'endommager votre matériel, prenez soin de retirer l'accumulateur dès qu'il est déchargé.
- Cessez immédiatement toute utilisation si vous remarquez une quelconque modification de l'aspect de l'accumulateur, comme une décoloration ou une déformation.
- En cas de contact du liquide provenant de l'accumulateur endommagé avec des vêtements ou la peau, rincez abondamment et immédiatement à l'eau.

**⚠ Respectez les consignes ci-dessous lors de la manipulation du chargeur d'accumulateur**

- Ne l'immergez pas et ne l'exposez pas à l'eau. Le non-respect de cette consigne de sécurité peut provoquer un incendie ou une décharge électrique.
- Retirez la poussière se trouvant sur ou près des parties métalliques de la fiche à l'aide d'un chiffon sec. Une utilisation prolongée pourrait provoquer un incendie.
- Ne manipulez pas la fiche et ne vous approchez pas du chargeur d'accumulateur en cas d'orage. Le non-respect de cette consigne de sécurité peut provoquer une décharge électrique.
- Ne le placez pas sous des objets lourds et ne l'exposez pas à la chaleur ou aux flammes. Si l'isolation est endommagée et que les câbles sont exposés, apportez le chargeur à un représentant Nikon agréé pour le faire vérifier. Le non-respect de ces consignes de sécurité peut provoquer

un incendie ou une décharge électrique.

- Ne manipulez pas la fiche ou le chargeur d'accumulateur avec les mains humides. Le non-respect de cette consigne de sécurité peut provoquer une décharge électrique.
- N'utilisez pas ce produit avec des convertisseurs de voyage ou des adaptateurs conçus pour convertir d'une tension à une autre, ni avec des transformateurs CC à CA. Le non-respect de cette consigne de sécurité pourrait endommager le produit ou entraîner une surchauffe ou un incendie.

### **Utilisez des câbles adaptés**

Lors de la connexion aux ports d'entrée et de sortie, n'utilisez que les câbles dédiés, fournis ou vendus par Nikon afin de rester en conformité avec les réglementations relatives au matériel.

### **Manipulez les pièces mobiles avec le plus grand soin**

Faites attention à ne pas coincer vos doigts ou des objets dans le volet de protection de l'objectif ou dans d'autres pièces mobiles.

### **CD-ROM**

Les CD-ROM fournis avec ce matériel ne doivent pas être lus sur un lecteur de CD audio. Leur lecture sur un tel équipement peut entraîner une perte d'audition ou endommager l'équipement.

### **L'utilisation du flash à proximité des yeux du sujet peut provoquer une altération temporaire de la vision.**

Le flash ne doit pas être à une distance inférieure à 1 m du sujet.

Faites tout particulièrement attention lorsque vous photographiez des bébés.

### **N'utilisez pas le flash si la fenêtre du flash est en contact avec une personne ou un objet**

Le non-respect de cette consigne de sécurité peut provoquer des brûlures ou un incendie.

### **Évitez tout contact avec les cristaux liquides**

Si le moniteur venait à se casser, veillez à ne pas vous blesser avec le verre et évitez tout contact des cristaux liquides avec la peau, les yeux ou la bouche.

### **Coupez l'alimentation lors d'une utilisation dans un avion ou un hôpital**

Lorsque vous vous trouvez dans un avion, coupez l'alimentation au décollage et à l'atterrissage.

N'utilisez pas les fonctions réseau sans fil pendant le vol.

Lors d'une utilisation dans un hôpital, suivez les recommandations de l'établissement.

Les ondes électromagnétiques émises par cet appareil photo risquent en effet d'interférer avec les systèmes électroniques de l'avion ou des instruments de l'hôpital.

Si vous utilisez des périphériques réseau sans fil, retirez-les de l'appareil photo avant d'embarquer dans un avion ou d'entrer dans un hôpital.

## Remarques

### Avertissements à l'attention des utilisateurs résidant aux États-Unis

#### CONSIGNES DE SÉCURITÉ IMPORTANTES –

#### CONSERVEZ CES CONSIGNES.

#### **DANGER – POUR LIMITER LE RISQUE D'INCENDIE OU D'ÉLECTROCUTION, SUIVEZ ATTENTIVEMENT CES CONSIGNES**

Pour toute source d'alimentation électrique en dehors des États-Unis, utilisez si nécessaire un adaptateur de prise secteur adapté à la prise de courant locale.

Cet appareil d'alimentation doit être orienté correctement, soit dans une position verticale, soit monté au sol.

#### **Avis de la FCC (Federal Communications Commission) sur les interférences radioélectriques**

Cet équipement a été testé et déclaré conforme aux restrictions des périphériques numériques de classe B, conformément à l'article 15 de la réglementation de la FCC. Ces restrictions visent à garantir une protection raisonnable contre les interférences nuisibles lorsque l'équipement est utilisé dans un environnement résidentiel. Cet équipement génère, utilise et peut émettre des radiofréquences et, s'il n'est pas installé et utilisé conformément au manuel d'instructions, il risque de causer

des interférences néfastes avec les communications radio. Il n'y a toutefois aucune garantie que des interférences ne surviendront pas dans une installation donnée. Si cet appareil cause des interférences nuisibles à la réception radio ou télévision, ce qui peut être déterminé en mettant l'appareil sous tension et hors tension, l'utilisateur est invité à tenter de corriger l'interférence au moyen d'une ou de plusieurs des mesures suivantes :

- Réorienter ou déplacer l'antenne de réception.
- Augmenter la distance entre l'appareil et le récepteur.
- Connecter l'appareil à une prise se trouvant sur un circuit différent de celui où est connecté le récepteur.
- Consulter le fournisseur ou un technicien en radio/télévision expérimenté pour obtenir de l'aide.



**Nikon**

COOLPIX P7800

#### ATTENTION

##### Modifications

La FCC impose que l'utilisateur soit averti que toute modification apportée à cet appareil et qui n'a pas été expressément approuvée par Nikon Corporation est de nature à annuler le droit d'utiliser l'appareil.

##### Câbles d'interface

Utilisez les câbles d'interface vendus ou fournis par Nikon pour votre appareil

photo. L'utilisation d'autres câbles peut entraîner un dépassement des limites de la classe B, article 15 du règlement de la FCC.

### **Avis pour les clients de l'État de Californie**

#### **DANGER**

La manipulation du câble de ce produit vous expose à du plomb, produit chimique reconnu dans l'État de Californie comme pouvant provoquer des anomalies congénitales ou autres problèmes génétiques.

#### **Lavez-vous les mains après manipulation.**

Nikon Inc.,  
1300 Walt Whitman Road,  
Melville, New York 11747-3064  
Etats-Unis  
Tél. : 631-547-4200

### **Avis pour les clients canadiens**

CAN ICES-3 B / NMB-3 B

### **Avis pour les clients en Europe**

#### **ATTENTION**

**IL Y A UN RISQUE D'EXPLOSION SI L'ACCUMULATEUR EST REMPLACÉ PAR UN AUTRE DE TYPE INCORRECT.**

**DÉBARRASSEZ-VOUS DES ACCUMULATEURS USAGÉS EN SUIVANT LES CONSIGNES.**

Ce symbole indique que le matériel électrique et électronique doit être jeté dans les conteneurs appropriés.



Les mentions suivantes s'appliquent uniquement aux utilisateurs situés dans les pays européens :

- Ce produit doit être jeté dans un point de collecte approprié. Il ne doit pas être jeté avec les déchets ménagers.
- Le tri sélectif et le recyclage permettent de préserver les ressources naturelles et d'éviter les conséquences négatives pour la santé humaine et l'environnement, qui peuvent être provoquées par une élimination incorrecte.
- Pour plus d'informations, contactez votre revendeur ou les autorités locales chargées de la gestion des déchets.

Ce symbole sur la batterie indique que la batterie doit être collectée séparément.



























Les mentions suivantes s'appliquent uniquement aux utilisateurs situés dans les pays européens :

- Toutes les batteries, qu'elles portent ce symbole ou non, doivent être recueillies séparément dans un point de collecte approprié. Elles ne doivent pas être jetées avec les déchets ménagers.
- Pour plus d'informations, contactez votre revendeur ou les autorités locales chargées de la gestion des déchets.







































# Table des matières

















































Introduction .....	ii
À lire impérativement .....	ii
À propos de ce manuel.....	iii
Informations et recommandations.....	iv
Pour votre sécurité .....	vii
DANGER.....	vii
Remarques .....	x
<hr/>	
Descriptif de l'appareil photo et fonctions principales .....	1
Boîtier de l'appareil photo.....	1
Fonctions principales des commandes.....	3
Fixation de la courroie de l'appareil photo.....	8
Fixation et retrait du bouchon d'objectif.....	8
Ouverture et réglage de l'inclinaison du moniteur .....	9
Basculement entre le moniteur et le viseur (commande <b>[O]</b> ).....	10
Navigation entre les affichages du moniteur (commande Fn2).....	11
Utilisation des menus (commande <b>MENU</b> ) .....	12
Moniteur .....	14
<hr/>	
Notions fondamentales de prise de vue et de visualisation.....	20
Étape préliminaire 1 Charge de l'accumulateur .....	20
Étape préliminaire 2 Insertion de l'accumulateur .....	22
Étape préliminaire 3 Insertion d'une carte mémoire .....	24
Mémoire interne et cartes mémoire.....	25
Cartes mémoire approuvées.....	25
Étape 1 Mise sous tension de l'appareil photo .....	26
Réglage de la langue, de la date et de l'heure .....	28
Étape 2 Sélection d'un mode de prise de vue .....	30
Modes de prise de vue disponibles.....	31
Étape 3 Cadrage d'une photo .....	32
Utilisation du zoom .....	33
Étape 4 Mise au point et prise de vue .....	34
Étape 5 Visualisation des photos .....	36
Étape 6 Suppression d'une image .....	37























Fonctions de prise de vue .....	38
Mode  (auto) .....	38
Mode Scène (Prise de vue adaptée aux scènes) .....	39
Conseils et remarques .....	40
Mode Effets spéciaux (application d'effets lors de la prise de vue) .....	46
Modes <b>P, S, A, M</b> (Réglage de l'exposition pour la prise de vue) .....	49
Plage de contrôle de la vitesse d'obturation .....	53
<b>U1, U2 et U3 (Modes réglages utilisateur)</b> .....	55
Enregistrement des réglages en mode <b>U1, U2</b> ou <b>U3</b> (Enregistrement des réglages utilisateur) .....	55
Fonctions pouvant être réglées à l'aide du sélecteur multidirectionnel .....	58
Utilisation du flash .....	59
Utilisation du retardateur .....	62
Prise de vue automatique de visages souriants (détecteur de sourire) .....	63
Utilisation du mode de mise au point .....	64
Utilisation de la mise au point manuelle .....	66
Réglages par défaut .....	67
Fonctions pouvant être réglées à l'aide de la molette de correction de l'exposition .....	69
Réglage de la luminosité (Correction de l'exposition) .....	69
Fonctions pouvant être réglées à l'aide de la commande  (Accès rapide : lors de la prise de vue d'images fixes) .....	70
Fonctions de l'accès rapide de base .....	70
Accès rapide disponible .....	72
Fonctions pouvant être réglées à l'aide de la commande <b>MENU</b> (Menu Prise de vue, Menu spécial pour <b>U1, U2</b> ou <b>U3</b> ) .....	73
Menu Prise de vue .....	73
Menu spécial pour <b>U1, U2</b> ou <b>U3</b> .....	75
Fonctions ne pouvant pas être utilisées simultanément .....	77
Mise au point .....	82
Mise au point en mode  (auto) ou <b>EFFECTS</b> .....	82
Utilisation de AF sur le sujet principal .....	82
Utilisation de la détection des visages .....	83
Utilisation de l'option Maquillage .....	84
Sujets non adaptés pour l'autofocus .....	84
Mémorisation de la mise au point .....	85
Fonctions de visualisation .....	86
Fonction Loupe .....	86
Visualisation par planche d'images, Affichage en mode calendrier .....	87

Fonctions pouvant être réglées à l'aide de la commande <b>MENU</b> (Menu Visualisation) .....	88
Utilisation de l'écran pour sélectionner des images.....	90
<b>Enregistrement et lecture de vidéos.....</b>	<b>91</b>
<b>Enregistrement de vidéos.....</b>	<b>91</b>
Fonctions pouvant être réglées à l'aide de la commande 	
(Accès rapide : lors de l'enregistrement de vidéos).....	95
Fonctions pouvant être réglées à l'aide de la commande <b>MENU</b> (menus Vidéo et de réglage vidéo personnalisé) .....	96
<b>Lecture de vidéos.....</b>	<b>97</b>
<b>Réglages généraux de l'appareil photo.....</b>	<b>99</b>
Fonctions pouvant être réglées à l'aide de la commande <b>MENU</b> (Menu configuration) .....	99
<b>Connexion de l'appareil photo à un téléviseur, un ordinateur ou une imprimante.....</b>	<b>102</b>
Méthode de connexion .....	102
Utilisation de ViewNX 2 .....	104
Installation de ViewNX 2.....	104
Transfert d'images vers l'ordinateur .....	106
<b>Section Référence .....</b>	<b> 1</b>
Utilisation de la fonction Panoramique simplifié (prise de vue et visualisation).....	 2
Prise de vue avec la fonction Panoramique simplifié.....	 2
Affichage des images d'un panoramique simplifié.....	 4
Utilisation de la fonction Panoramique assisté.....	 5
Visualisation et suppression d'images prises en continu (séquence) .....	 7
Visualisation des images d'une séquence.....	 7
Suppression des photos d'une séquence.....	 8
Édition d'images fixes .....	 9
Avant d'éditer des images.....	 9
 Retouche rapide : amélioration du contraste et de la saturation.....	 10
 D-Lighting : amélioration de la luminosité et du contraste .....	 10
 Maquillage : adoucissement des tons chair.....	 11
 Filtres : appliquer les effets d'un filtre numérique .....	 12
 Mini-photo : réduction de la taille d'une image .....	 13



 Bordure noire : ajout d'une bordure noire aux images.....		14
 Redresser : correction de l'inclinaison d'une image.....		15
<b>NRW</b> Traitement RAW (NRW) : création d'images JPEG à partir d'images NRW .....		15
 Par recadrage : création d'une copie recadrée.....		17
<b>Connexion de l'appareil photo à un téléviseur (visualisation d'images sur un téléviseur).....</b>		
		18
<b>Connexion de l'appareil photo à une imprimante (impression directe) .....</b>		
		20
Connexion de l'appareil photo à une imprimante .....		20
Impression d'images individuelles.....		21
Impression de plusieurs images.....		22
<b>Édition de vidéos .....</b>		
		25
Extraction de la séquence souhaitée d'une vidéo uniquement .....		25
Enregistrement d'une vue extraite d'une vidéo en tant qu'image fixe .....		26
<b>Accès rapide.....</b>		
		27
<b>QUAL</b> Qualité d'image et Taille d'image.....		27
<b>QUAL</b> Options vidéo .....		30
<b>ISO</b> Sensibilité .....		33
<b>WB</b> Balance des blancs (réglage des teintes).....		35
<b>BKT</b> Bracketing auto (Prise de vue en continu en modifiant l'Exposition et la Balance des blancs) .....		38
 Picture Control (Picture Control du COOLPIX) (Modification des réglages pour l'enregistrement des images).....		40
<b>Menu Prise de vue (Mode <b>P</b>, <b>S</b>, <b>A</b> ou <b>M</b>).....</b>		
		44
Picture Control personnalisé (Fonction Picture Control personnalisé du COOLPIX) .....		44
Mesure .....		45
Prise de vue en continu .....		46
Mode de zones AF .....		49
Mode autofocus.....		53
Intensité de l'éclair .....		54
Filtre antibruit .....		54
Filtre ND intégré.....		55
Contrôle distorsion .....		55
D-Lighting actif.....		56
Sélection focales fixes .....		57
Position de zoom initiale .....		57
Aperçu de l'exposition M .....		58
Mesure avec mise au point .....		58
Mode contrôleur .....		59

<b>Menu Visualisation</b> .....		62
 Commande d'impression (Création d'une commande d'impression DPOF) .....		62
 Diaporama .....		64
 Effacer .....		65
 Protéger .....		66
 Rotation image .....		66
 Annotation vocale .....		67
 Copier (Copie entre la mémoire interne et la carte mémoire) .....		68
 Options affichage séquence .....		69
 Choix image représentative .....		69
<b>Menus Vidéo et Régl. vidéo personnalisé</b> .....		70
Mode de prise de vue (Régl. vidéo personnalisé uniquement) .....		70
Picture Control personnalisé (Régl. vidéo personnalisé uniquement) .....		70
Mode autofocus .....		71
Filtre ND intégré (Régl. vidéo personnalisé uniquement) .....		71
Réduction du bruit du vent .....		72
<b>Menu configuration</b> .....		72
Écran d'accueil .....		72
Fuseau horaire et date .....		73
Réglages du moniteur .....		75
Imprimer la date (Impression de la date et de l'heure sur les images) .....		77
Retardateur : après déclen. ....		78
Réduction vibration .....		79
Assistance AF .....		80
Incrément de la sensibilité .....		80
Zoom numérique .....		81
Vitesse du zoom .....		82
Diaph. constant .....		82
Réglages du son .....		83
Enregistrement de l'orientation .....		83
Rotation des images .....		84
Extinction automatique .....		84
Formater la mémoire/Formatage de la carte .....		85
Langue/Language .....		85
Réglages TV .....		86
Sensibilité du micro externe .....		86
Perso. molettes commande .....		87
Rotation de la molette .....		87
Sélecteur multidirectionnel vers la droite .....		88
Options commande effacer .....		88

Bouton de mémorisation de l'exposition/AF .....	 89
Fn1 + déclencheur .....	 90
Fn1 + molette commande/Fn1 + molette sélection .....	 91
Affichage du guide Fn1 .....	 92
Commande Fn2 .....	 92
Créer Menu perso .....	 93
Réinitialiser n° fichier .....	 94
Prise pour accessoire .....	 95
Transfert Eye-Fi .....	 96
Unités indicat. distance MF .....	 97
Inverser les indicateurs .....	 97
Commande du flash .....	 97
Réinitialisation .....	 98
Version firmware .....	 98
<b>Messages d'erreur</b> .....	 99
<b>Noms des fichiers</b> .....	 103
<b>Accessoires optionnels</b> .....	 104
<b>Prise de vue avec la télécommande ML-L3</b> .....	 106
<b>Flashes externes</b> .....	 108
Comment monter le flash/contrôleur de flash sans fil .....	 108
<b>Utilisation du module GPS</b> .....	 113
Connexion du module GPS .....	 113
Enregistrement de données GPS sur des images .....	 113











---



---

## Notes techniques et index .....

1

<b>Entretien des produits</b> .....	 2
Appareil photo .....	 2
Accumulateur .....	 3
Chargeur d'accumulateur .....	 4
Cartes mémoire .....	 5
<b>Entretien de l'appareil photo</b> .....	 6
Nettoyage .....	 6
Stockage .....	 7
<b>Dépannage</b> .....	 8
<b>Fiche technique</b> .....	 16
<b>Index</b> .....	 22



A series of horizontal dashed lines spanning the width of the page, intended for handwriting practice.

# Descriptif de l'appareil photo et fonctions principales

## Boîtier de l'appareil photo

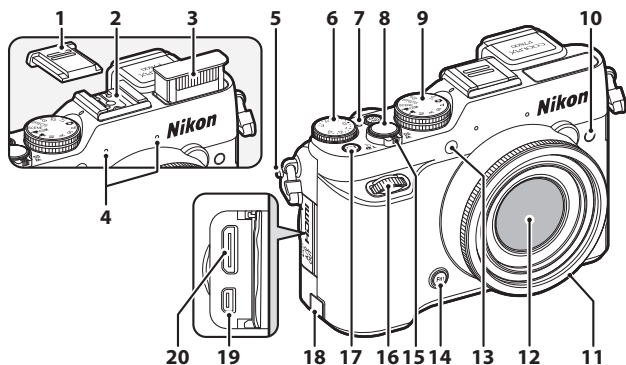

<b>1</b>	Volet de la griffe flash BS-1 ..... 108	<b>14</b>	Commande <b>Fn1</b> (fonction 1).....5, 100
<b>2</b>	Griffe flash ..... 108		Commande de zoom ..... 33
<b>3</b>	Flash ..... 59		<b>W</b> : Grand-angle ..... 33
<b>4</b>	Microphone (stéréo).....88, 91		<b>T</b> : Téléobjectif ..... 33
<b>5</b>	Œillet pour courroie ..... 8	<b>15</b>	: Visualisation par planche d'images ..... 87
<b>6</b>	Molette de correction de l'exposition ..... 69		: Fonction Loupe ..... 86
<b>7</b>	Repère de la molette de correction de l'exposition ..... 69		: Aide ..... 39
<b>8</b>	Déclencheur ..... 4, 34	<b>16</b>	Molette de commande secondaire ..... 4, 7, 49, 51
<b>9</b>	Sélecteur de mode ..... 30	<b>17</b>	Commande <b>Fn2</b> (fonction 2) ..... 11, 101
<b>10</b>	Récepteur infrarouge (pour une télécommande en option ML-L3) ..... 58, 106		Cache du connecteur d'alimentation (pour un adaptateur secteur en option) ..... 104
<b>11</b>	Bague d'objectif ..... 105	<b>18</b>	Connecteur de sortie audio/vidéo/USB ..... 102
<b>12</b>	Objectif	<b>20</b>	Connecteur HDMI mini (Type C) ..... 102
<b>13</b>	Témoin du retardateur ..... 62		
	Illuminateur d'assistance AF ..... 99		

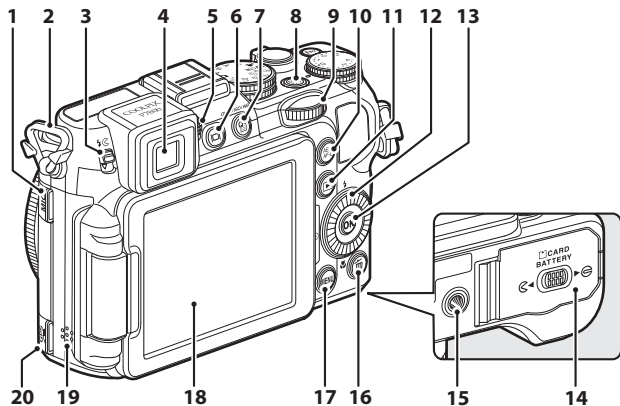

















- |           |                                                             |           |                                                         |
|-----------|-------------------------------------------------------------|-----------|---------------------------------------------------------|
| <b>1</b>  | Connecteur de microphone externe.....                       | <b>12</b> | Sélecteur rotatif (sélecteur multidirectionnel)* .....  |
| <b>2</b>  | Œillet pour courroie .....                                  | <b>13</b> | Commande <b>OK</b> (appliquer la sélection).....        |
| <b>3</b>  | Commande  (ouverture du flash).....                         | <b>14</b> | Volet du logement pour accumulateur/carte mémoire ..... |
| <b>4</b>  | Viseur électronique.....                                    | <b>15</b> | Filetage pour fixation sur trépied                      |
| <b>5</b>  | Réglage dioptrique.....                                     | <b>16</b> | Commande  (effacer).....                                |
| <b>6</b>  | Commande  (moniteur).....                                   | <b>17</b> | Commande <b>MENU</b> (menu) .....                       |
| <b>7</b>  | Commande  (accès rapide) .....                              | <b>18</b> | Moniteur.....                                           |
| <b>8</b>  | Commutateur marche-arrêt/ témoin de mise sous tension ..... | <b>19</b> | Haut-parleur.....                                       |
| <b>9</b>  | Molette de commande principale.....                         | <b>20</b> | Prise pour accessoire .....                             |
| <b>10</b> | Commande  (AE-L/AF-L) .....                                 |           |                                                         |
| <b>11</b> | Commande  (visualisation) .....                             |           |                                                         |

\* Également appelé « sélecteur multidirectionnel » dans ce manuel.





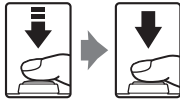



# Fonctions principales des commandes

## Pour la prise de vue



















Commande	Fonction principale	
 <p>Sélecteur de mode</p>	Permet de changer de mode de prise de vue.	30
 <p>Commande de zoom</p>	Positionnez la commande sur <b>T</b> (Q) (position téléobjectif) pour effectuer un zoom avant sur le sujet, et sur <b>W</b> (W) (position grand-angle) pour effectuer un zoom arrière et afficher une zone plus grande.	33
 <p>Sélecteur multidirectionnel</p>	<ul style="list-style-type: none"> <li>Lorsque l'écran de prise de vue apparaît : Affichez les écrans de réglage suivants en appuyant sur :               <ul style="list-style-type: none"> <li>- Flèche vers le haut (▲) :  (mode de flash)</li> <li>- Flèche vers la gauche (◀) :  (retardateur/détecteur de sourire/télécommande)</li> <li>- Flèche vers le bas (▼) :  (mode de mise au point)</li> <li>- Flèche vers la droite (▶) :  (mode de zones AF)</li> </ul> </li> <li>Lorsque l'écran de réglage/l'accès rapide apparaît : Sélectionnez un élément à l'aide de ▲▼◀▶ ou en tournant le sélecteur multidirectionnel ; appliquez la sélection en appuyant sur <b>OK</b>.</li> </ul>	58  12, 70, 95
 <p>Molette de commande principale</p>	<ul style="list-style-type: none"> <li>Lorsque le mode de prise de vue est <b>P</b> : Permet de définir le décalage du programme.</li> <li>Lorsque le mode de prise de vue est <b>S</b> ou <b>M</b> : Permet de définir la vitesse d'obturation.</li> <li>Lorsque l'écran de réglage apparaît : Permet de sélectionner un élément.</li> <li>Lorsque l'accès rapide apparaît : Permet de sélectionner un élément à gauche ou à droite.</li> </ul>	49, 51 49, 51 12 70, 95











Commande	Fonction principale	
 <p>Molette de commande secondaire</p>	<ul style="list-style-type: none"> <li>• Lorsque le mode de prise de vue est <b>A</b> ou <b>M</b> : Permet de définir la valeur d'ouverture.</li> <li>• Lorsque l'écran de réglage apparaît : Permet de se déplacer entre les niveaux de menu.</li> <li>• Lorsque l'accès rapide apparaît : Permet de sélectionner un élément au-dessus ou au-dessous.</li> </ul>	<p>49, 51 12 70, 95</p>
 <p>Commande  (accès rapide)</p>	<p>Permet d'afficher ou de quitter l'accès rapide.</p>	<p>70, 95</p>
 <p>Commande <b>MENU</b> (menu)</p>	<p>Permet d'afficher et de masquer le menu.</p>	<p>12, 73, 96, 99</p>
 <p>Déclencheur</p>	<p>Lorsque vous appuyez dessus à mi-course (c'est-à-dire si vous arrêtez d'appuyer lorsque vous sentez une légère résistance) : permet de régler la mise au point et l'exposition. Lorsque vous appuyez dessus jusqu'en fin de course (c'est-à-dire que vous appuyez jusqu'au fond) : permet de déclencher.</p>	<p>34, 35</p>
 <p>Molette de correction de l'exposition</p>	<p>Permet de régler la luminosité (correction de l'exposition).</p>	<p>69</p>
 <p>Commande AE-L/AF-L</p>	<p>Permet de mémoriser l'exposition ou la mise au point.</p>	<p>85, 100</p>



Commande	Fonction principale	
 Commande <b>Fn1</b> (fonction 1)	<ul style="list-style-type: none"> <li>• Lorsque vous tournez la commande de zoom tout en appuyant sur ce bouton : permet de changer la focale de l'objectif zoom.</li> <li>• Lorsque vous appuyez sur le déclencheur tout en appuyant sur ce bouton : permet de prendre des photos avec le réglage attribué dans <b>Fn1 + déclencheur</b>.</li> <li>• Lorsque vous tournez la molette de commande tout en appuyant sur ce bouton : permet de définir la fonction attribuée dans <b>Fn1 + molette commande</b>.</li> <li>• Lorsque vous tournez le sélecteur multidirectionnel tout en appuyant sur ce bouton : permet de définir la fonction attribuée dans <b>Fn1 + molette sélection</b>.</li> </ul>	74 100 101 101
 Commande <b>Fn2</b> (fonction 2)	<ul style="list-style-type: none"> <li>• Permet de changer les informations qui s'affichent sur le moniteur.</li> <li>• Permet de définir la fonction attribuée dans <b>Commande Fn2</b>.</li> </ul>	11 101
 Commande  (moniteur)	Permet de basculer entre le moniteur et le viseur.	10
 Commande  (visualisation)	Permet de visualiser des images.	36
 Commande  (effacer)	Permet d'effacer la dernière image enregistrée.	37

## Pour la visualisation

Commande	Fonction principale	
 Commande  (visualisation)	<ul style="list-style-type: none"> <li>• Lorsque l'appareil photo est hors tension, appuyez sur cette commande et maintenez-la enfoncée pour mettre l'appareil photo sous tension en mode de visualisation.</li> <li>• Permet de revenir en mode de prise de vue.</li> </ul>	36 36
 Commande de zoom	<ul style="list-style-type: none"> <li>• Positionnez la commande sur <b>T</b> () pour effectuer un zoom avant sur l'image, et sur <b>W</b> () pour afficher les images sous la forme d'imagettes ou le calendrier.</li> <li>• Permet de régler le volume pour les annotations vocales et la lecture de vidéos.</li> </ul>	86, 87 88, 97
 Sélecteur multidirectionnel	<ul style="list-style-type: none"> <li>• Lorsque l'écran de visualisation apparaît : Modifiez l'image affichée en appuyant sur la flèche vers le haut () , vers la gauche () , vers le bas () , vers la droite () , ou en tournant le sélecteur multidirectionnel.</li> <li>• Lorsque l'écran de réglage apparaît : Sélectionnez un élément à l'aide de    </li> <li>• Lorsqu'une image agrandie s'affiche : déplacez la zone d'affichage.</li> </ul>	36 12 86
 Commande  (appliquer la sélection)	<ul style="list-style-type: none"> <li>• Permet d'afficher les images individuelles d'une séquence en mode de visualisation plein écran.</li> <li>• Permet de faire défiler une image prise avec Panoramique simplifié.</li> <li>• Permet de lire des vidéos.</li> <li>• Permet de passer des planches d'imagettes ou de l'affichage de la photo zoomée au mode de visualisation plein écran.</li> <li>• Lorsque l'écran de réglage apparaît, appliquez la sélection.</li> </ul>	89,  7 44,  4 97 86, 87 12

Commande	Fonction principale	
 Molette de commande principale	<ul style="list-style-type: none"> <li>• Permet de sélectionner des images et une date.</li> <li>• Permet de changer le facteur d'agrandissement d'une image agrandie.</li> </ul>	36, 87
 Molette de commande secondaire		86
 Commande <b>MENU</b> (menu)	Permet d'afficher et de masquer le menu.	12, 88
 Commande  (effacer)	Permet d'effacer une image.	37
 Commande <b>Fn2</b> (fonction 2)	Permet de changer les informations qui s'affichent sur le moniteur.	11
 Commande  (moniteur)	Permet de basculer entre le moniteur et le viseur.	10
 Déclencheur	Permet de revenir en mode de prise de vue.	-

## Fixation de la courroie de l'appareil photo

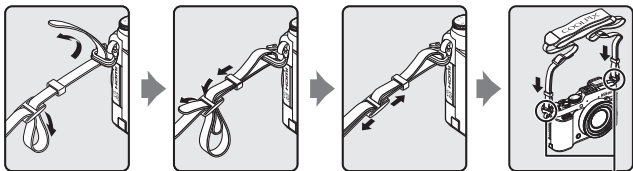

Fixez la courroie en deux points.

## Fixation et retrait du bouchon d'objectif

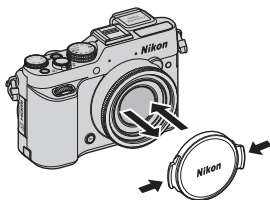

### **Bouchon d'objectif**

Lorsque vous ne prenez pas de photo, protégez l'objectif à l'aide du bouchon.

## Ouverture et réglage de l'inclinaison du moniteur

Vous pouvez modifier l'orientation et l'inclinaison du moniteur. Cette fonction est pratique lorsque l'appareil photo est tenu haut ou bas pour prendre des autoportraits. Pour la prise de vue normale, repliez l'écran du moniteur contre l'appareil photo, face vers l'extérieur (3).

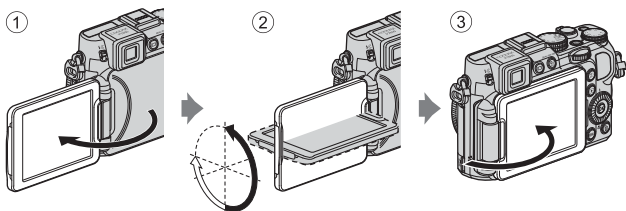

Lorsque vous n'utilisez pas l'appareil photo ou que vous le transportez, repliez l'écran du moniteur contre l'appareil photo, face vers l'intérieur afin d'éviter de le rayer ou de le salir.



### ✓ Remarques concernant le moniteur

- Lorsque vous déplacez le moniteur, ne forcez pas et tournez-le lentement dans la plage réglable afin de ne pas abîmer la connexion.
- Si vous tournez le moniteur avec un câble branché dans le connecteur du microphone externe ou dans la prise pour accessoire, le moniteur risque d'être gêné par le câble ou le cache. Ne forcez pas sur le câble ou le connecteur de l'appareil photo.

## Basculement entre le moniteur et le viseur (commande )

Vous pouvez utiliser le viseur en cas de forte luminosité à ciel ouvert empêchant de voir correctement le moniteur.

Chaque fois que vous appuyez sur , l'affichage passe du moniteur au viseur, et vice-versa.

- Lorsque vous repliez l'écran du moniteur contre l'appareil photo, face vers l'intérieur, l'affichage dans le moniteur passe au viseur.

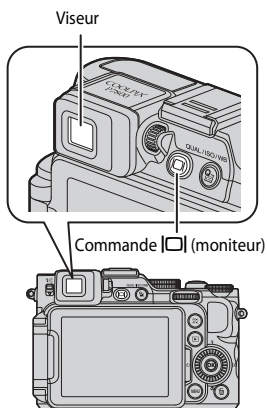

## Réglage dioptrique du viseur

Lorsque l'image dans le viseur est difficile à voir, tournez le réglage dioptrique pour effectuer le réglage en regardant dans le viseur.

- Veillez à ne pas vous faire mal à l'œil avec vos doigts ou vos ongles.

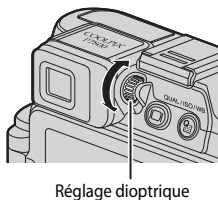

## Remarques concernant la vérification et le réglage des couleurs d'une image

Utilisez le moniteur à l'arrière de l'appareil photo car sa capacité de reproduction des couleurs est meilleure que celle du viseur.

## Navigation entre les affichages du moniteur (commande Fn2)

Pour changer les informations affichées sur le moniteur lors d'une prise de vue et d'une visualisation, appuyez sur la commande **Fn2** (fonction 2).

- Cette opération est disponible lorsque l'option **Commande Fn2** (📖101) du menu configuration est définie sur **Afficher/masquer les infos** (réglage par défaut).

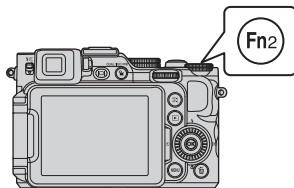

### Pour la prise de vue

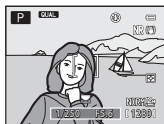

#### Affichage des informations

Affiche l'image et les informations de prise de vue.



#### Masquage des informations

Affiche uniquement l'image.

### Pour la visualisation

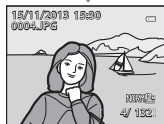

#### Affichage des informations

Affiche l'image et les informations sur la photo.

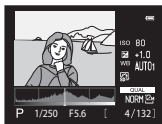

#### Informations sur les densités (sauf les vidéos)

Affiche un histogramme, des informations sur les densités et la prise de vue (📖19).



#### Masquage des informations

Affiche uniquement l'image.



### Options d'affichage de l'horizon virtuel, de l'histogramme et du quadrillage pour la prise de vue

Vous pouvez définir l'horizon virtuel, l'histogramme ou le quadrillage (📖16) à afficher en sélectionnant **Réglages du moniteur** dans le menu configuration (📖99) puis **Infos photos**.

# Utilisation des menus (commande MENU)

Utilisez le sélecteur multidirectionnel et **OK** pour naviguer entre les menus.

## 1 Appuyez sur MENU.

- Le menu correspondant à l'état de l'appareil photo (menu de prise de vue ou de visualisation, par exemple), s'affiche.  
Les rubriques de menu qui ne sont pas disponibles apparaissent en gris et ne peuvent pas être sélectionnées.

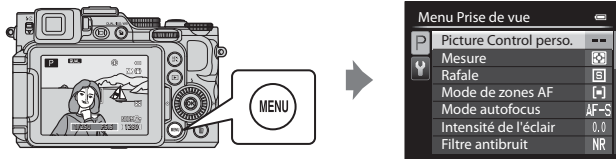

## 2 Utilisez le sélecteur multidirectionnel pour sélectionner un élément de menu.

- ▲▼ ou rotation : permet de sélectionner un élément au-dessus ou au-dessous.
- ◀▶ : permet de sélectionner un élément à gauche ou à droite, ou de se déplacer entre les niveaux de menu.
- OK** : permet d'appliquer une sélection. Vous pouvez aussi appuyer sur ▶ pour appliquer une sélection.
- Reportez-vous à 13 pour plus d'informations sur la façon de basculer entre les onglets.



Appliquer la sélection

## 3 Une fois les réglages terminés, appuyez sur la commande MENU ou sur le déclencheur.

- Appuyez sur le déclencheur pour afficher l'écran de prise de vue.

### Remarques concernant le fonctionnement de la molette de commande lorsqu'un menu est affiché

Vous pouvez tourner la molette de commande principale lorsqu'un menu est affiché pour sélectionner un élément. Vous pouvez tourner la molette de commande secondaire pour vous déplacer entre les niveaux de menu.



## Navigation entre les onglets du menu

Pour afficher un autre menu, tel que le menu configuration (📖99), utilisez le sélecteur multidirectionnel pour basculer vers un autre onglet.

### Onglets

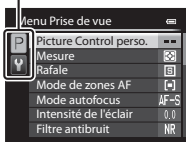

Utilisez ◀ pour accéder aux onglets.

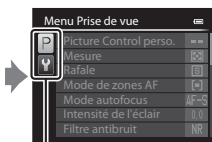

Utilisez ▲▼ pour sélectionner un onglet, puis appuyez sur Ⓚ ou ▶ pour appliquer la sélection.

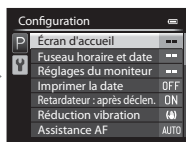

## Types d'onglet

Pour la prise de vue	Pour la visualisation
<p>Onglet <b>P</b> :</p> <p>Permet d'afficher les réglages disponibles pour le mode de prise de vue en cours (📖31). Selon le mode de prise de vue en cours, l'icône de l'onglet affichée est différente. En mode 📷 (auto), seul l'onglet 📷 s'affiche.</p> <p>Onglet <b>U1/U2/U3</b> :</p> <p>Permet d'afficher les réglages pour le menu spécialisé en mode <b>U1, U2</b> ou <b>U3</b> (📖55).</p>	<p>Onglet <b>📷</b> :</p> <p>Permet d'afficher les réglages disponibles pour le mode de visualisation.</p>

### Onglet 📷 :





Permet d'afficher le menu configuration dans lequel vous pouvez modifier les paramètres généraux.

# Moniteur

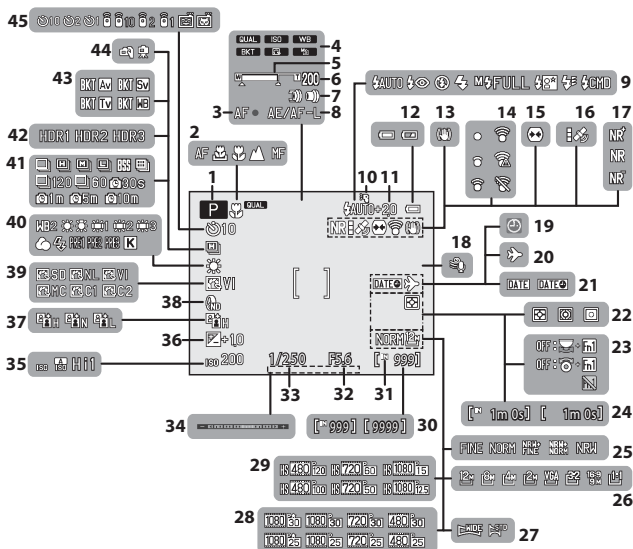



Les informations affichées sur le moniteur lors de la prise de vue et de la visualisation changent en fonction des réglages de l'appareil photo et de l'état d'utilisation. Appuyez sur la commande **Fn2** pour masquer ou afficher les informations sur le moniteur (📖11).

## Pour la prise de vue

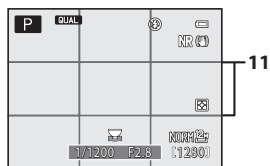
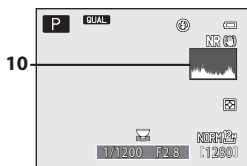
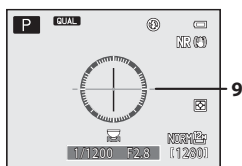
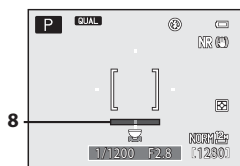
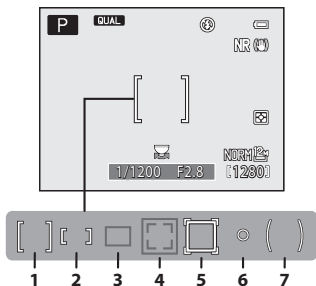

<b>1</b>	Mode de prise de vue.....	30, 31
<b>2</b>	Mode de mise au point .....	65
<b>3</b>	Indicateur de mise au point.....	34
<b>4</b>	Icône Accès rapide .....	70, 95
<b>5</b>	Indicateur de zoom.....	33, 65
<b>6</b>	Sélection focales fixes.....	74
<b>7</b>	Réglage de la vitesse du zoom .....	99
<b>8</b>	Indicateur AE/AF-L.....	100,  6
<b>9</b>	Mode de flash.....	59
<b>10</b>	Flash.....	61
<b>11</b>	Intensité de l'éclair .....	74
<b>12</b>	Indicateur du niveau de charge de l'accumulateur.....	26
<b>13</b>	Réduction vibration (icône) .....	99
<b>14</b>	Indicateur de communication Eye-Fi.....	101,  96
<b>15</b>	Contrôle distorsion .....	74
<b>16</b>	Réception GPS.....	101,  114
<b>17</b>	Filtre antibruit.....	74
<b>18</b>	Réduction du bruit du vent .....	97
<b>19</b>	Indicateur « Date non programmée » .....	28, 99
<b>20</b>	Destination (icône) .....	99
<b>21</b>	Imprimer la date.....	99
<b>22</b>	Mesure.....	73
<b>23</b>	Affichage du guide Fn1 .....	5, 101
<b>24</b>	Durée d'enregistrement vidéo restante .....	91, 92
<b>25</b>	Qualité d'image .....	72
<b>26</b>	Taille d'image.....	72
<b>27</b>	Panoramique simplifié .....	44
<b>28</b>	Options vidéo (vidéos à vitesse normale) .....	95
<b>29</b>	Options vidéo (vidéos HS).....	95
<b>30</b>	Nombre de vues restantes (images fixes).....	26,  28
<b>31</b>	Indicateur de mémoire interne.....	26
<b>32</b>	Valeur d'ouverture .....	49
<b>33</b>	Vitesse d'obturation.....	49
<b>34</b>	Indicateur d'exposition.....	51
<b>35</b>	Sensibilité.....	72, 95
<b>36</b>	Valeur de correction de l'exposition .....	69
<b>37</b>	D-Lighting actif.....	74
<b>38</b>	Filtre ND intégré.....	74
<b>39</b>	Fonction Picture Control du COOLPIX .....	72, 95
<b>40</b>	Balance des blancs.....	72, 95
<b>41</b>	Mode de prise de vue en continu .....	45, 73
<b>42</b>	Contre-jour (HDR).....	43
<b>43</b>	Bracketing auto.....	72
<b>44</b>	À main levée/trépied.....	41
<b>44</b>	Indicateur du retardateur.....	62
<b>45</b>	Télécommande .....	58
<b>45</b>	Détecteur de sourire .....	63
<b>45</b>	Déclenchement auto .....	45



<b>1</b>	Zone de mise au point (pour zone centrale).....	58, 67, 73, 85
<b>2</b>	Zone de mise au point (pour manuel) .....	41, 42, 58, 67, 73
<b>3</b>	Zone de mise au point (pour automatique, AF sur le sujet principal) .....	58, 67, 73, 82
<b>4</b>	Zone de mise au point (pour la détection des visages, la détection des animaux domestiques) .....	45, 58, 63, 67, 73, 83
<b>5</b>	Zone de mise au point (pour le suivi du sujet).....	58, 67, 73,  51
<b>6</b>	Zone de mesure spot.....	73
<b>7</b>	Zone pondérée centrale .....	73
<b>8</b>	Horizon virtuel (traits) .....	11, 99,  75
<b>9</b>	Horizon virtuel (cercle) .....	11, 99,  75
<b>10</b>	Affich./masq. histogram. ....	11, 99,  75
<b>11</b>	Affich./masq. quadrillage .....	11, 99,  75

## Pour la visualisation

Visualisation plein écran (📖36)

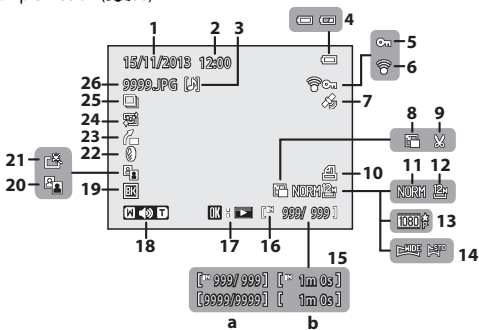

Descriptif de l'appareil photo et fonctions principales

<b>1</b>	Date d'enregistrement.....	28	<b>15</b>	(a) Numéro de la photo actuelle/ nombre total de photos	
<b>2</b>	Heure d'enregistrement.....	28	<b>16</b>	(b) Durée de la vidéo	
<b>3</b>	Indicateur d'annotation vocale.....	88	<b>17</b>	Indicateur de mémoire interne.....	25
<b>4</b>	Indicateur du niveau de charge de l'accumulateur.....	26	<b>18</b>	Repère de lecture du Panoramique simplifié.....	6, 44, 📷4
<b>5</b>	Icône Protéger.....	88	<b>19</b>	Repère de lecture d'une séquence.....	6, 37, 📷7
<b>6</b>	Indicateur de communication Eye-Fi.....	101, 📷96	<b>20</b>	Repère de lecture d'une vidéo.....	97
<b>7</b>	Indicateur d'informations GPS enregistrées.....	101, 📷113	<b>21</b>	Indicateur de volume.....	88, 97
<b>8</b>	Mini-photo (icône).....	88	<b>22</b>	Icône de bordure noire.....	89
<b>9</b>	Par recadrage (icône).....	86	<b>23</b>	Icône D-Lighting.....	88
<b>10</b>	Icône Commande d'impression.....	88	<b>24</b>	Icône Retouche rapide.....	88
<b>11</b>	Qualité d'image.....	72	<b>25</b>	Icône Filtrés.....	88
<b>12</b>	Taille d'image.....	72	<b>26</b>	Icône Redresser.....	89
<b>13</b>	Options vidéo.....	95, 97		Icône Maquillage.....	88
<b>14</b>	Panoramique simplifié (indicateur).....	44		Affichage de séquence (lorsque <b>Chaque image</b> est sélectionnée).....	89, 📷69
				Numéro et type de fichier.....	📷103

## Affichage des informations sur les densités<sup>1</sup> (📖11)

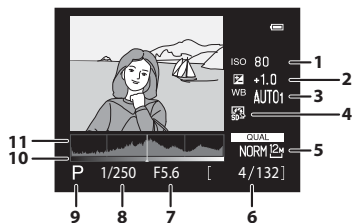

<b>1</b>	Sensibilité.....	72	<b>6</b>	Numéro de la photo actuelle/ Nombre total de photos	
<b>2</b>	Valeur de correction de l'exposition.....	69	<b>7</b>	Valeur d'ouverture.....	49
<b>3</b>	Balance des blancs.....	72	<b>8</b>	Vitesse d'obturation.....	49
<b>4</b>	Fonction Picture Control du COOLPIX .....	72	<b>9</b>	Mode de prise de vue <sup>2</sup> .....	31
<b>5</b>	Qualité d'image/Taille d'image.....	72	<b>10</b>	Densité <sup>3</sup>	
			<b>11</b>	Histogramme <sup>4</sup>	

- <sup>1</sup> Vous pouvez rechercher toute perte de détails (contraste) dans les hautes lumières et les zones d'ombre dans l'histogramme qui s'affiche ou sur l'affichage clignotant pour chaque niveau de densité. Ainsi, vous pouvez mieux régler la luminosité de l'image avec des fonctions telles que la correction de l'exposition.
- <sup>2</sup> **P** s'affiche lorsque le mode de prise de vue **SCENE**, **EFFECTS** ou **P** est sélectionné.
- <sup>3</sup> La densité indique le niveau de luminosité. Lorsque la densité à vérifier est sélectionnée à l'aide du sélecteur multidirectionnel **◀▶**, la zone de l'image qui correspond à la densité choisie clignote.
- <sup>4</sup> Un histogramme est un graphique qui présente la répartition des tons de l'image. L'axe horizontal indique la luminosité des pixels, avec les tons sombres à gauche et les tons clairs à droite. L'axe vertical, quant à lui, indique le nombre de pixels.

# Notions fondamentales de prise de vue et de visualisation

## Étape préliminaire 1 Charge de l'accumulateur

### 1 Préparez le chargeur d'accumulateur fourni.

Si un adaptateur de prise secteur\* est fourni avec votre appareil photo, branchez-le sur la prise du chargeur d'accumulateur. Enfoncez fermement l'adaptateur de prise secteur jusqu'à ce qu'il soit correctement fixé. Une fois qu'ils sont connectés, toute tentative de retrait forcé de l'adaptateur de prise secteur pourrait endommager le produit.

\* La forme de l'adaptateur de prise secteur varie selon le pays ou la région où a été acheté l'appareil photo.

Cette étape peut être omise si l'adaptateur de prise secteur est fixé en permanence au chargeur d'accumulateur.

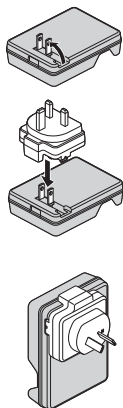

### 2 Tout en appuyant sur l'accumulateur (①), insérez-le dans le chargeur d'accumulateur (②).

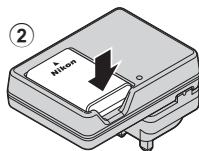
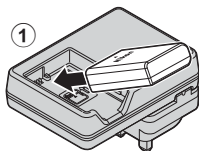



### 3 Branchez le chargeur d'accumulateur sur une prise électrique.

- Le témoin CHARGE commence à clignoter au début du chargement.

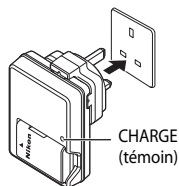

CHARGE (témoin)	Description
Clignote	L'accumulateur est en cours de charge.
Allumé	L'accumulateur est complètement chargé. Un accumulateur totalement déchargé est rechargé en environ 1 heure et 30 minutes.
Clignote rapidement	<ul style="list-style-type: none"><li>L'accumulateur est mal installé. Débranchez le chargeur d'accumulateur de la prise électrique, retirez l'accumulateur, puis réinstallez-le bien à plat dans le chargeur d'accumulateur.</li><li>La température ambiante n'est pas appropriée pour le chargement. Chargez l'accumulateur dans un environnement intérieur dont la température est comprise entre 5 °C et 35 °C.</li><li>Il y a un problème avec l'accumulateur. Débranchez immédiatement le chargeur d'accumulateur de la prise électrique et arrêtez la recharge. Confiez l'accumulateur et le chargeur d'accumulateur à votre revendeur ou à votre représentant Nikon agréé.</li></ul>

### 4 Une fois le chargement terminé, retirez l'accumulateur puis débranchez le chargeur d'accumulateur de la prise électrique.

## Étape préliminaire 2 Insertion de l'accumulateur

- 1** Ouvrez le volet du logement pour accumulateur/carte mémoire.

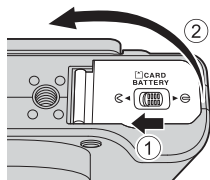

- 2** Insérez l'accumulateur.

- Poussez le loquet orange de l'accumulateur dans le sens indiqué par la flèche (1), puis insérez complètement l'accumulateur (2).
- Lorsque l'accumulateur est correctement inséré, il se verrouille en place.

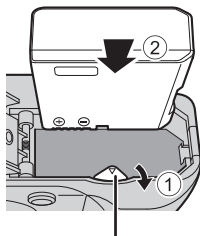

Loquet de l'accumulateur

- ✓** Insérez l'accumulateur dans le bon sens

*Vous risquez d'endommager l'appareil photo si vous insérez l'accumulateur à l'envers.*

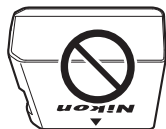

- 3** Refermez le volet du logement pour accumulateur/carte mémoire.

- Lorsque le volet du logement pour accumulateur/carte mémoire est ouvert, l'appareil photo ne peut pas être mis sous tension.

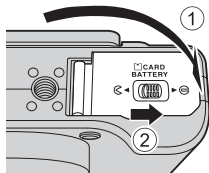

## Retrait de l'accumulateur

Mettez l'appareil photo hors tension et vérifiez que le témoin de mise sous tension et le moniteur sont éteints, puis ouvrez le volet du logement pour accumulateur/carte mémoire.

Poussez le loquet de l'accumulateur dans le sens indiqué par la flèche (①) pour éjecter l'accumulateur (②).

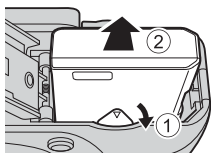

### **✓ Attention à la température élevée**

L'appareil photo, l'accumulateur et la carte mémoire peuvent être chauds immédiatement après que vous avez utilisé l'appareil photo.

## Étape préliminaire 3 Insertion d'une carte mémoire

- 1 Mettez l'appareil photo hors tension et ouvrez le volet du logement pour accumulateur/carte mémoire.

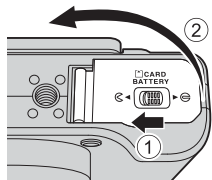

- 2 Insérez la carte mémoire.

- Faites glisser la carte mémoire jusqu'à ce qu'elle se verrouille en émettant un déclic.

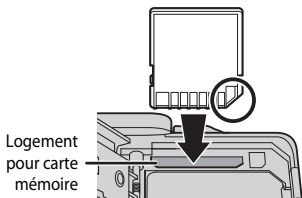

- Insérez la carte mémoire dans le bon sens**

*L'insertion de la carte mémoire à l'envers risque d'endommager l'appareil photo et la carte elle-même.*



- 3 Refermez le volet du logement pour accumulateur/carte mémoire.

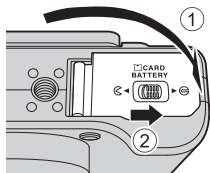

- Formatage des cartes mémoire**

Lors de la première insertion dans cet appareil photo d'une carte mémoire utilisée dans un autre appareil, veillez à la formater avec cet appareil. Insérez la carte dans l'appareil photo, appuyez sur la commande **MENU**, puis sélectionnez **Formatage de la carte** dans le menu configuration.

## Retrait des cartes mémoire

Mettez l'appareil photo hors tension et vérifiez que le témoin de mise sous tension et le moniteur sont éteints, puis ouvrez le volet du logement pour accumulateur/carte mémoire.

Appuyez légèrement sur la carte mémoire (1) pour l'éjecter partiellement (2).

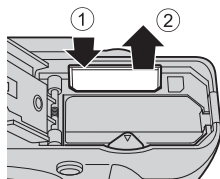

### Attention à la température élevée

L'appareil photo, l'accumulateur et la carte mémoire peuvent être chauds immédiatement après que vous avez utilisé l'appareil photo.

## Mémoire interne et cartes mémoire

Les données de l'appareil photo, ainsi que les images et les vidéos, peuvent être enregistrées soit dans la mémoire interne de l'appareil photo soit sur une carte mémoire. Pour utiliser la mémoire interne de l'appareil photo, retirez d'abord la carte mémoire.

## Cartes mémoire approuvées

Les cartes mémoire Secure Digital (SD) suivantes ont été testées et approuvées conformes à l'utilisation avec cet appareil photo.

- Lors de l'enregistrement de vidéos, il est recommandé d'utiliser des cartes mémoire SD de classe 6 ou plus. L'enregistrement de la vidéo peut s'interrompre brusquement si vous utilisez une carte mémoire ayant une vitesse de transfert plus lente.

	Cartes mémoire SD	Cartes mémoire SDHC <sup>2</sup>	Cartes mémoire SDXC <sup>3</sup>
SanDisk	2 Go <sup>1</sup>	4 Go, 8 Go, 16 Go, 32 Go	64 Go, 128 Go
TOSHIBA	-	4 Go, 8 Go, 16 Go, 32 Go	64 Go
Panasonic	2 Go <sup>1</sup>	4 Go, 8 Go, 16 Go, 32 Go	64 Go
Lexar	-	4 Go, 8 Go, 16 Go, 32 Go	64 Go, 128 Go

<sup>1</sup> Avant d'utiliser un lecteur de cartes ou un périphérique similaire, assurez-vous que ce périphérique prend en charge des cartes de 2 Go.

<sup>2</sup> Compatible SDHC. Avant d'utiliser un lecteur de cartes ou un périphérique similaire, assurez-vous que ce périphérique est compatible SDHC.

<sup>3</sup> Compatible SDXC. Avant d'utiliser un lecteur de cartes ou un périphérique similaire, assurez-vous que ce périphérique est compatible SDXC.

- Contactez le fabricant pour des informations sur les cartes susmentionnées. Nous ne pouvons pas garantir les performances de l'appareil photo lors de l'utilisation de cartes mémoire fabriquées par d'autres fabricants.



# Étape 1 Mise sous tension de l'appareil photo

## 1 Ouvrez le moniteur et retirez le bouchon d'objectif.

- Reportez-vous à « Ouverture et réglage de l'inclinaison du moniteur » (📖9) pour plus d'informations.
- Reportez-vous à « Fixation et retrait du bouchon d'objectif » (📖8) pour plus d'informations.

## 2 Appuyez sur le commutateur marche-arrêt.

- **Si vous mettez l'appareil photo sous tension pour la première fois, reportez-vous à « Réglage de la langue, de la date et de l'heure » (📖28).**
- Le moniteur s'allume.
- Pour éteindre l'appareil photo, appuyez de nouveau sur le commutateur marche-arrêt.

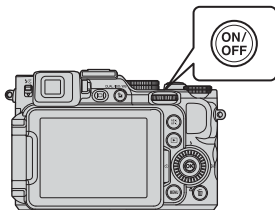

## 3 Vérifiez l'indicateur du niveau de charge de l'accumulateur et le nombre de vues restantes.

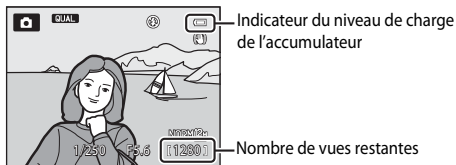

### Indicateur du niveau de charge de l'accumulateur

Affichage	Description
	Niveau de charge de l'accumulateur élevé.
	Niveau de charge de l'accumulateur faible.
 L'accu/pile est déchargé(e).	Impossible de prendre des photos. Rechargez l'accumulateur.

### Nombre de vues restantes

Le nombre de vues restantes s'affiche.

- s'affiche si aucune carte mémoire n'est insérée dans l'appareil photo, et les images sont enregistrées dans la mémoire interne.

## Fonction d'extinction automatique

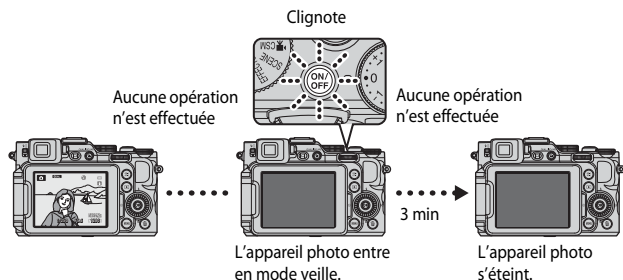

- L'appareil photo entre en mode veille au bout d'1 minute environ. La durée au terme de laquelle l'appareil photo passe en mode veille peut être changée à partir de l'option **Extinction auto** dans le menu configuration (📖99).
- Pour sortir le moniteur du mode veille, effectuez l'une des opérations suivantes :
  - Appuyez sur le commutateur marche-arrêt, le déclencheur, ou la commande .
  - Tournez le sélecteur de mode.
  - Ouvrez ou fermez le moniteur.

## Affichage du moniteur

Appuyez sur **Fn2** pour passer du mode afficher au mode masquer la photo et les informations de prise de vue affichées sur le moniteur, ou inversement (📖11).

## Réglage de la langue, de la date et de l'heure

Lorsque vous mettez l'appareil photo sous tension pour la première fois, l'écran de sélection de la langue et l'écran de réglage de la date et de l'heure pour l'horloge de l'appareil photo s'affichent.

- Si vous quittez sans régler la date et l'heure,  clignote lorsque l'écran de prise de vue apparaît.

- 1** Utilisez le sélecteur multidirectionnel ▲▼ pour sélectionner la langue souhaitée et appuyez sur .



- 2** Sélectionnez **Oui** et appuyez sur .

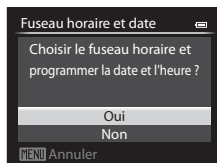

- 3** Sélectionnez le fuseau horaire de votre domicile et appuyez sur .



- Pour activer la fonction d'heure d'été, appuyez sur ▲. Lorsque la fonction d'heure d'été est activée,  s'affiche au-dessus de la carte. Pour désactiver la fonction d'heure d'été, appuyez sur ▼.

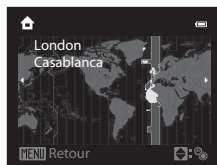

- 4** Sélectionnez le format de la date et appuyez sur .

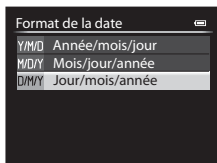



## 5 Réglez la date et l'heure, et appuyez sur **OK**.

- Sélectionnez un champ : appuyez sur ◀▶ (la sélection s'effectue selon la séquence **J, M, A**, heure, et minute).
- Réglez la date et l'heure : appuyez sur ▲▼. La date et l'heure peuvent également être modifiées à l'aide de la molette de commande principale ou du sélecteur multidirectionnel.
- Confirmez le réglage : sélectionnez le champ minute, puis appuyez sur **OK**.



## 6 Sélectionnez **Oui**, puis appuyez sur **OK**.

- Une fois les réglages terminés, l'objectif s'ouvre et l'appareil photo passe en mode de prise de vue.

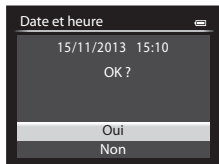

### **Modification du réglage de langue et du réglage de date et d'heure**

- Vous pouvez modifier ces réglages à l'aide des options **Langue/Language** et **Fuseau horaire et date** dans le menu configuration  (📖99).
- Vous pouvez activer ou désactiver la fonction d'heure d'été dans le menu configuration  en sélectionnant **Fuseau horaire et date** puis **Fuseau horaire**. Lorsque la fonction d'heure d'été est activée, l'horloge de l'appareil photo est avancée d'une heure, et retardée d'une heure lorsqu'elle est désactivée.

### **Pile de l'horloge**

- L'horloge de l'appareil photo est alimentée par une pile de secours intégrée. La pile de secours se recharge lorsque l'accumulateur principal est inséré dans l'appareil photo ou lorsque ce dernier est connecté à un adaptateur secteur en option. Elle peut fonctionner pendant plusieurs jours après avoir été rechargée pendant environ 10 heures.
- Lorsque la pile de secours de l'appareil photo est épuisée, l'écran de réglage de la date et de l'heure s'affiche lorsque l'appareil photo est mis sous tension. Réglez de nouveau la date et l'heure. Reportez-vous à l'étape 2 de « Réglage de la langue, de la date et de l'heure » (📖28) pour plus d'informations.

### **Impression de la date de prise de vue sur des images imprimées**

- Vous pouvez imprimer de façon permanente la date de prise de vue sur des images au moment où elles sont prises en réglant l'option **Imprimer la date** dans le menu configuration.
- Pour imprimer la date de prise de vue sans utiliser l'option **Imprimer la date**, faites-le à l'aide du logiciel ViewNX 2 fourni (📖104).

## Étape 2 Sélection d'un mode de prise de vue

Positionnez le sélecteur de mode sur un mode de prise de vue.

- Le mode  (auto) est utilisé dans cet exemple. Positionnez le sélecteur de mode sur .

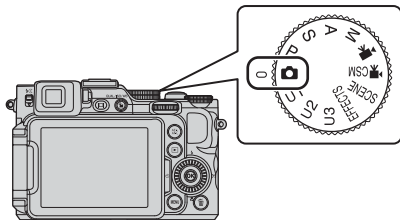

### Remarques sur le flash

Si vous avez besoin du flash, par exemple dans des endroits sombres ou lorsque le sujet est en contre-jour, assurez-vous que le flash est ouvert ( 59).

## Modes de prise de vue disponibles



Mode auto

(📖38)

Utilisé pour la prise de vue générale.

SCENE

Mode Scène

(📖39)

Les réglages de l'appareil photo sont optimisés en fonction de la scène que vous sélectionnez. Lorsque vous utilisez le sélecteur automatique, l'appareil photo sélectionne automatiquement le mode scène optimal lorsque vous cadrez une image, simplifiant ainsi la prise de vue à l'aide de réglage adaptés à la scène.

EFFECTS

Effets spéciaux

(📖46)

Des effets peuvent être appliqués aux images lors de la prise de vue.

Mode P, S, A, M

(📖49)

Ces modes vous permettent de régler avec davantage de précision la vitesse d'obturation et la valeur d'ouverture.

Mode U1, U2, U3 Réglages utilisateur

(📖55)

Les combinaisons de réglages qui sont utilisées fréquemment pour la prise de vue peuvent être enregistrées. Les réglages enregistrés peuvent être récupérés immédiatement pour la prise de vue en amenant simplement le sélecteur de mode sur **U1**, **U2** ou **U3**.



Mode Vidéo

(📖91)

Vous pouvez enregistrer non seulement des vidéos basiques mais aussi des vidéos au ralenti et en accéléré.



Mode de réglage vidéo personnalisé

(📖91)

Vous pouvez utiliser le mode auto à priorité ouverture ou le mode manuel, ou bien modifier les réglages pour l'enregistrement des images.

## Étape 3 Cadrage d'une photo

### 1 Tenez l'appareil photo fermement.

- Veillez à ne pas mettre les doigts et d'autres objets sur l'objectif, le flash, l'illuminateur d'assistance AF, le microphone, et le haut-parleur.
- Pour prendre des photos en orientation portrait (« verticale »), tournez l'appareil photo de sorte que le flash se trouve au-dessus de l'objectif.

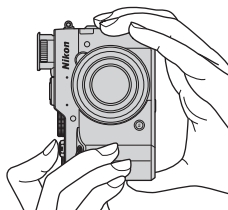

### 2 Cadrez la photo.

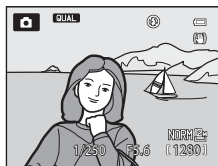

#### Viseur

En appuyant sur , vous pouvez prendre une photo en regardant dans le viseur  10).

#### Utilisation d'un trépied

- Dans les situations suivantes, l'utilisation d'un trépied est recommandée pour éviter les effets de bougé d'appareil :
  - Lors de la prise de vue dans des environnements sombres avec le flash fermé, ou dans un mode de prise de vue où le flash est désactivé
  - Lors de l'utilisation du téléobjectif
- Lorsque vous utilisez un trépied pour stabiliser l'appareil photo lors de la prise de vue, réglez l'option **Réduction vibration** sur **Désactivée** dans le menu configuration  99) afin d'éviter des erreurs éventuelles provoquées par cette fonction.

## Utilisation du zoom

Lorsque la commande de zoom est actionnée, la position du zoom change.

- Pour effectuer un zoom avant plus près du sujet : positionnez la commande de zoom sur **T** (téléobjectif)
- Pour effectuer un zoom arrière et afficher une zone plus grande : positionnez la commande de zoom sur **W** (grand-angle)
- Un indicateur de zoom apparaît en haut du moniteur lorsque la commande de zoom est actionnée.
- Vous pouvez activer le zoom numérique pour agrandir le sujet jusqu'à environ 4x par rapport au facteur de zoom optique maximal, en tournant la commande de zoom vers **T** sur le facteur de zoom optique maximal.

Zoom arrière    Zoom avant

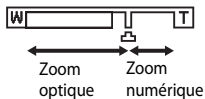
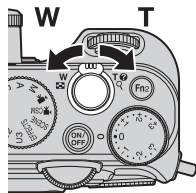

### Zoom numérique et interpolation

Le recours au zoom numérique risque de nuire à la qualité de l'image en raison de l'interpolation si la position du zoom dépasse le repère .

Le repère  se déplace vers la droite lorsque la taille d'image diminue.

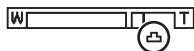

Petite taille d'image

## Étape 4 Mise au point et prise de vue

### 1 Appuyez sur le déclencheur à mi-course.

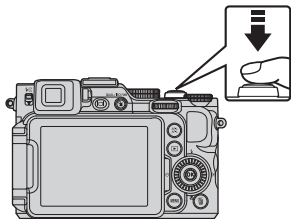

- Lorsque la mise au point est effectuée sur le sujet, la zone de mise au point incluant le sujet ou l'indicateur de mise au point (📖 14) apparaît en vert (plusieurs zones de mise au point peuvent apparaître en vert).
- Lorsque vous utilisez le zoom numérique, l'appareil photo effectue la mise au point sur le sujet au centre de la vue et la zone de mise au point ne s'affiche pas. Une fois la mise au point effectuée, l'indicateur de mise au point apparaît en vert.
- Si la zone de mise au point ou l'indicateur de mise au point clignote en rouge, l'appareil photo ne peut pas effectuer la mise au point. Modifiez la composition et réessayez d'appuyer sur le déclencheur à mi-course.



### 2 Sans lever le doigt, appuyez sur le déclencheur jusqu'au fond.



## Déclencheur

<p>Appui à mi-course</p> 	<p>Pour régler la mise au point et l'exposition (vitesse d'obturation et valeur d'ouverture), appuyez légèrement sur le déclencheur jusqu'à sentir une résistance. La mise au point et l'exposition restent mémorisées tant que le déclencheur est enfoncé à mi-course.</p>
<p>Appui jusqu'au fond</p> 	<p>Appuyez sur le déclencheur jusqu'au fond pour déclencher et prendre une photo. Ne forcez pas lorsque vous appuyez sur le déclencheur car vous risquez de provoquer un bougé d'appareil et d'obtenir des photos floues. Appuyez sur le déclencheur légèrement.</p>

### Remarques sur la sauvegarde d'images et l'enregistrement de vidéos

L'indicateur du nombre de vues restantes ou l'indicateur de la durée maximale de la vidéo clignote lorsque des images sont en cours de sauvegarde ou qu'une vidéo est en cours d'enregistrement. **N'ouvrez pas le volet du logement pour accumulateur/carte mémoire ni retirez l'accumulateur ou la carte mémoire** lorsqu'un indicateur clignote. Vous risquez de perdre des données ou d'endommager l'appareil photo ou la carte mémoire.



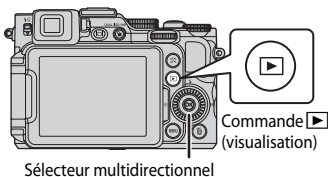

## Étape 5 Visualisation des photos

### 1 Appuyez sur la commande (visualisation).

- Si vous appuyez sur la commande  (visualisation) et la maintenez enfoncée alors que l'appareil photo est éteint, il s'allume en mode de visualisation.



### 2 Utilisez le sélecteur multidirectionnel pour sélectionner une image à afficher.

- Appuyez sur    et maintenez-les enfoncés pour faire défiler rapidement les images.
- Vous pouvez aussi sélectionner les images en tournant le sélecteur multidirectionnel ou la molette de commande.
- Pour revenir en mode de prise de vue, appuyez sur la commande  ou sur le déclencheur.

Affiche l'image précédente



Affiche l'image suivante

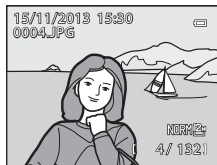

### **Changement des informations sur le moniteur**

Appuyez sur **Fn2** pour passer du mode afficher au mode masquer la photo et les informations de prise de vue affichées sur le moniteur, ou inversement ( 11).



## Étape 6 Suppression d'une image

- 1 Appuyez sur  pour effacer la photo actuellement affichée sur le moniteur.

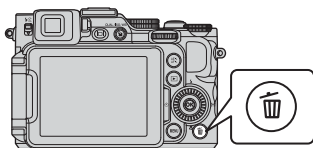

- 2 Utilisez le sélecteur multidirectionnel ▲▼ pour sélectionner **Oui** et appuyez sur .

- Vous ne pouvez pas récupérer l'image supprimée.
- Pour annuler, sélectionnez **Non** et appuyez sur .

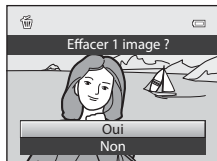



### Remarques sur les images RAW et JPEG enregistrées simultanément

Lorsque des images enregistrées avec une **Qualité d'image** (📖72) définie sur **RAW (NRW) + Fine** ou **RAW (NRW) + Normal** sont supprimées à l'aide de la commande , les images RAW (NRW) et JPEG enregistrées en même temps sont effacées.

Pour effacer uniquement les images RAW (NRW) ou JPEG, sélectionnez **Effacer images NRW sélect.** ou **Effacer images JPEG sélect.** dans **Effacer** du menu Visualisation (📖88).

### Suppression des photos d'une séquence

- Si vous appuyez sur  et effacez une image représentative alors que seules des images représentatives sont affichées pour des séquences d'images (📖89), toutes les images de la séquence, y compris l'image représentative, sont supprimées.
- Pour effacer des images individuelles dans une séquence, appuyez sur  pour les afficher une par une et appuyez sur .

### Suppression de la dernière photo prise en mode de prise de vue

En mode de prise de vue, appuyez sur  pour effacer la dernière photo enregistrée.

### Suppression d'images multiples

Pour supprimer plusieurs images, sélectionnez **Effacer** dans le menu Visualisation (📖88).



## Mode Scène (Prise de vue adaptée aux scènes)

Lorsque vous sélectionnez une scène, les réglages de l'appareil photo sont automatiquement optimisés pour la scène sélectionnée.

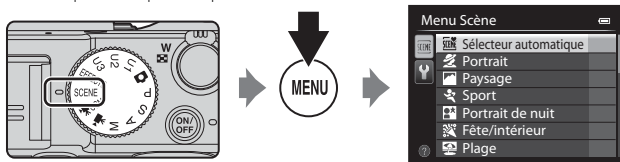

Appuyez sur la commande **MENU** pour afficher le menu Scène et sélectionnez une scène à l'aide du sélecteur multidirectionnel.

Sélecteur automatique (réglage par défaut) (📖40)	Paysage de nuit (📖41) <sup>2</sup>
Portrait	Gros plan (📖41)
Paysage <sup>2</sup>	Aliments (📖42)
Sport (📖40) <sup>1</sup>	Musée (📖42) <sup>1</sup>
Portrait de nuit (📖40) <sup>3</sup>	Feux d'artifice (📖42) <sup>2,3</sup>
Fête/intérieur (📖41) <sup>1</sup>	Reproduction N&B (📖42) <sup>1</sup>
Plage <sup>1</sup>	Contre-jour (📖43) <sup>1</sup>
Neige <sup>1</sup>	Panoramique (📖44)
Coucher de soleil <sup>2,3</sup>	Animaux domestiques (📖45)
Aurore/crépuscule <sup>2,3</sup>	

<sup>1</sup> L'appareil photo effectue la mise au point au centre de la vue.

<sup>2</sup> La mise au point reste mémorisée sur l'infini.

<sup>3</sup> L'utilisation d'un trépied est recommandée en raison de la vitesse d'obturation lente. Définissez l'option **Réduction vibration** sur **Désactivée** dans le menu configuration (📖99) lorsque vous utilisez un pied pour stabiliser l'appareil photo pendant la prise de vue.













### Affichage d'une description (informations d'aide) de chaque scène



Sélectionnez une scène et positionnez la commande de zoom (📖1) sur **T** (🔍) pour afficher une description de cette scène. Pour revenir à l'écran d'origine, positionnez à nouveau la commande de zoom sur **T** (🔍).

## Conseils et remarques

### Sélecteur automatique

- Lorsque vous visez le sujet avec l'appareil photo, ce dernier sélectionne automatiquement le mode Scène optimal dans la liste ci-dessous et ajuste les réglages de prise de vue en conséquence.

	Portrait (image en gros plan d'une ou deux personnes)
	Portrait (prise de vue d'une image de trois personnes au minimum ou prise de vue d'une composition avec un large arrière-plan)
	Paysage
	Portrait de nuit (image en gros plan d'une ou deux personnes)
	Portrait de nuit (prise de vue d'une image de trois personnes au minimum ou prise de vue d'une composition avec un large arrière-plan)
	Paysage de nuit <ul style="list-style-type: none"><li>• Les photos sont prises en continu, puis combinées et enregistrées en une seule image, de la même façon que lorsque le réglage <b>À main levée</b> dans  (paysage de nuit) (41) est sélectionné.</li></ul>
	Gros plan
	Contre-jour (prise de vue de sujets autres que des personnes)
	Contre-jour (prise de vue de personnes)
	Autres scènes de prise de vue

- Selon les conditions de prise de vue, il est possible que le mode Scène souhaité ne puisse pas être sélectionné. Le cas échéant, passez en mode  (auto) (30) ou sélectionnez manuellement le mode Scène optimal pour le sujet.

### Sport

- Lorsque vous appuyez sur le déclencheur jusqu'en fin de course, jusqu'à 6 images sont prises à environ 8 vues par seconde (vps) (lorsque la qualité d'image est définie sur **Normal** et la taille d'image sur  **4000x3000**).
- La cadence de prise de vue avec la prise de vue en continu risque d'être ralentie selon le paramètre effectif de qualité d'image, de taille d'image, la carte mémoire utilisée ou les conditions de prise de vue.
- La mise au point, l'exposition et la teinte sont mémorisées avec les valeurs de la première image de chaque série.





### Portrait de nuit

- Le flash se déclenche toujours. Ouvrez le flash avant la prise de vue.





## Fête/intérieur

- Tenez fermement l'appareil photo pour éviter les effets de bougé. Définissez l'option **Réduction vibration** sur **Désactivée** dans le menu configuration (📖99) lorsque vous utilisez un pied pour stabiliser l'appareil photo pendant la prise de vue.

## Paysage de nuit

- Sur l'écran qui apparaît une fois que vous avez sélectionné  **Paysage de nuit**, sélectionnez  **À main levée** ou  **Trépied**.
-  **À main levée** (réglage par défaut) :
  - Appuyez sur le déclencheur jusqu'en fin de course pour prendre une série d'images combinées en une seule image et enregistrées.
  - Une fois que le déclencheur est enfoncé jusqu'en fin de course, tenez l'appareil photo fermement sans bouger jusqu'à ce qu'une image fixe soit affichée. Après avoir pris une image, ne mettez pas l'appareil photo hors tension avant que le moniteur n'ait basculé sur l'écran de prise de vue.
  - L'angle de champ (c'est-à-dire la zone d'image visible dans la vue) dans l'image enregistrée est plus étroit que celui sur le moniteur au moment de la prise de vue.
-  **Trépied** :
  - Une image est prise à une vitesse d'obturation lente lorsque vous appuyez sur le déclencheur jusqu'en fin de course.
  - La réduction de la vibration est désactivée même lorsque l'option **Réduction vibration** (📖99) dans le menu configuration est définie sur **Activée**.

## Gros plan

- Le réglage du mode de mise au point (📖64) devient  (distance proche seule) et l'appareil photo effectue automatiquement un zoom sur la position la plus proche à laquelle il peut effectuer la mise au point.
- Vous pouvez déplacer la zone de mise au point. Appuyez sur , utilisez le sélecteur multidirectionnel  ou tournez-le pour déplacer la zone de mise au point, et appuyez sur  pour appliquer le réglage.

## Aliments

- Le réglage du mode de mise au point (📖64) devient 🍷 (macro) et l'appareil photo effectue automatiquement un zoom sur la position la plus proche à laquelle il peut effectuer la mise au point.
- Vous pouvez régler les teintes en utilisant le sélecteur multidirectionnel ▲▼. Le réglage de teinte est enregistré dans la mémoire de l'appareil photo même après sa mise hors tension.
- Vous pouvez déplacer la zone de mise au point. Appuyez sur OK, utilisez le sélecteur multidirectionnel ▲▼◀▶ ou tournez-le pour déplacer la zone de mise au point, et appuyez sur OK pour appliquer le réglage.

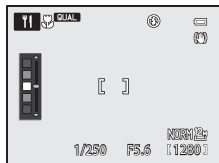

## Musée

- L'appareil photo prend jusqu'à 10 images lorsque le déclencheur est enfoncé jusqu'en fin de course, et l'image la plus nette de la série est sélectionnée et enregistrée automatiquement (sélecteur de meilleure image (BSS)).
- Le flash ne se déclenche pas.

## Feux d'artifice

- La vitesse d'obturation est fixée à 4 secondes environ.
- La position de zoom située à une position vers la position grand-angle à partir de la position de zoom optique maximal ne peut pas être utilisée.



## Reproduction N&B

- À utiliser avec le mode de mise au point 🍷 (macro) (📖64) lors de la prise de vue de sujets proches de l'appareil photo.











## Contre-jour

- Sur l'écran qui apparaît après avoir sélectionné  **Contre-jour**, vous pouvez définir la composition HDR (high dynamic range).
- **Désactivé** (réglage par défaut) : le flash se déclenche pour éviter que le sujet en contre-jour soit masqué en zone d'ombre. Prenez des images avec le flash ouvert.
- **Niveau 1-Niveau 3** : vous pouvez prendre des images avec des zones très lumineuses et très sombres dans la même vue. Sélectionnez **Niveau 1** lorsqu'il y a peu de différence entre les zones lumineuses et les zones sombres, et **Niveau 3** lorsque cette différence est plus importante.

## Remarques concernant l'option HDR

- L'utilisation d'un trépied est recommandée. Définissez l'option **Réduction vibration** du menu configuration (99) sur **Désactivée** lorsque vous utilisez un pied pour stabiliser l'appareil photo.
- L'angle de champ (c'est-à-dire la zone d'image visible dans la vue) dans l'image enregistrée est plus étroit que celui sur le moniteur au moment de la prise de vue.
- Lorsque le déclencheur est enfoncé jusqu'en fin de course, l'appareil photo prend des images en continu et enregistre les deux images suivantes.
  - Une image composite non-HDR
  - Une image composite HDR (la perte de détails est réduite dans les hautes lumières et les ombres)
- Si l'espace mémoire est juste assez suffisant pour enregistrer une image, la seule image enregistrée est celle traitée avec l'effet D-Lighting (88) au moment de la prise de vue, où les zones sombres de l'image sont corrigées.
- Une fois que le déclencheur est enfoncé jusqu'en fin de course, tenez l'appareil photo fermement sans bouger jusqu'à ce qu'une image fixe soit affichée. Après avoir pris une image, ne mettez pas l'appareil photo hors tension avant que le moniteur n'ait basculé sur l'écran de prise de vue.
- Selon les conditions de prise de vue, des zones sombres peuvent apparaître autour de sujets lumineux et des zones claires autour des sujets sombres. Vous pouvez corriger cela en abaissant le niveau du réglage.

## Panoramique

- Sur l'écran qui apparaît après avoir sélectionné  **Panoramique**, choisissez  **Panoramique simplifié** ou  **Panoramique assisté**.
- **Panoramique simplifié** (réglage par défaut) : vous pouvez prendre une image panoramique en déplaçant simplement l'appareil photo dans la direction souhaitée.
  - La plage de prise de vue peut être définie sur **Normal (180°)** (réglage par défaut) ou **Large (360°)**.
  - La position de zoom est fixée sur la position grand-angle.
  - Appuyez sur le déclencheur jusqu'en fin de course, relâchez-le, puis déplacez lentement l'appareil photo horizontalement. La prise de vue se termine une fois que la plage de prise de vue sélectionnée est capturée.
  - La mise au point et l'exposition sont mémorisées lorsque la prise de vue commence.
  - Si vous appuyez sur  lorsqu'une image prise s'affiche en mode de visualisation plein écran, l'image défile automatiquement. Les images ne peuvent pas être éditées sur cet appareil photo.Reportez-vous à « Utilisation de la fonction Panoramique simplifié (prise de vue et visualisation) » ( 2) pour plus d'informations.
- **Panoramique assisté** : utilisez ce mode lors de la prise de vue d'une série d'images qui peuvent ensuite être regroupées sur un ordinateur en un panoramique unique.
  - Utilisez le sélecteur multidirectionnel  pour sélectionner le sens dans lequel les images sont regroupées et appuyez sur .
  - Après avoir pris la première image, prenez le nombre d'images nécessaire tout en confirmant les points de séparation. Pour terminer la prise de vue, appuyez sur .
  - Transférez les images prises sur un ordinateur et utilisez le logiciel **Panorama Maker** ( 105) pour les regrouper en un panoramique unique.Reportez-vous à « Utilisation de la fonction Panoramique assisté » ( 5) pour plus d'informations.

## Remarque concernant l'impression de photos panoramiques

Les paramètres de l'imprimante peuvent empêcher l'impression d'une vue complète de l'image. En outre, la fonction d'impression peut ne pas être disponible selon l'imprimante.



## 🐾 Animaux domestiques

- Lorsque l'appareil photo effectue la mise au point sur un chien ou un chat, il détecte et effectue la mise au point sur son museau. Par défaut, le déclenchement se fait automatiquement une fois que l'appareil photo a effectué la mise au point (déclenchement auto).
- Sur l'écran qui apparaît après avoir sélectionné 🐾 **Animaux domestiques**, choisissez **Vue par vue** ou **Rafale**.
  - **Vue par vue** : lorsque la mise au point est effectuée sur le museau détecté, l'appareil photo prend 1 image.
  - **Rafale** : lorsque la mise au point est effectuée sur le museau détecté, l'appareil photo prend 3 images en continu.

## ✔ Déclenchement automatique

- Appuyez sur la commande ◀ (☺) du sélecteur multidirectionnel pour modifier les réglages **Déclenchement auto**.
  -  : l'appareil photo détecte un museau de chien ou de chat et le déclenchement se fait automatiquement lorsque la mise au point est effectuée sur le museau.
  - **OFF** : le déclenchement ne s'effectue pas automatiquement, même si le museau d'un chien ou d'un chat est détecté. Appuyez sur le déclencheur. L'appareil photo détecte aussi les visages humains lorsque l'option **OFF** est sélectionnée.
- **Déclenchement auto** est défini sur **OFF** une fois que 5 rafales ont été prises.
- La prise de vue est possible également en appuyant sur le déclencheur, indépendamment du paramètre **Déclenchement auto**. Lorsque l'option **Rafale** est sélectionnée, vous pouvez prendre des images en continu tout en maintenant enfoncé le déclencheur jusqu'en fin de course.

## ✔ Zone de mise au point

- Lorsque l'appareil photo détecte un visage, ce dernier s'affiche à l'intérieur d'une bordure jaune. Lorsque l'appareil photo effectue la mise au point sur un visage affiché à l'intérieur d'une double bordure (zone de mise au point), cette dernière devient verte. Si aucun visage n'est détecté, l'appareil photo effectue la mise au point sur le sujet situé au centre de la vue.
- Dans certaines conditions de prise de vue, l'appareil photo risque de ne pas pouvoir détecter le museau de l'animal domestique et d'autres sujets risquent de s'afficher à l'intérieur d'une bordure.

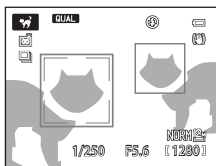

## Mode Effets spéciaux (application d'effets lors de la prise de vue)

Des effets peuvent être appliqués aux images lors de la prise de vue.

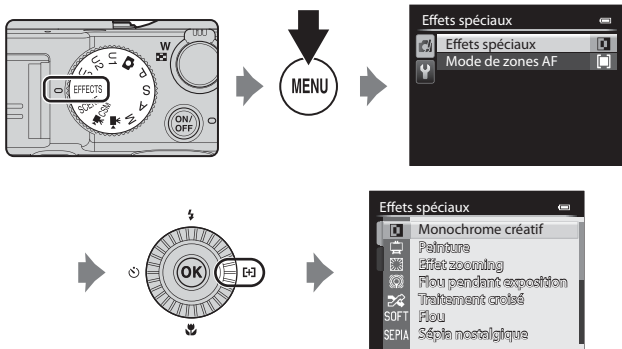

Appuyez sur la commande **MENU** pour afficher le menu des effets spéciaux et sélectionnez un effet à l'aide du sélecteur multidirectionnel.

<b>Monochrome créatif</b> (réglage par défaut)	Permet de créer des photos monochromes en réglant le grain et le contraste. Il est également possible de créer des photographies monochromes avec les tons sombres et clairs inversés (solarisation). <ul style="list-style-type: none"> <li>• Tournez la molette de commande principale pour régler le grain.</li> <li>• Tournez la molette de commande secondaire pour régler le contraste.</li> </ul>
<b>Peinture</b>	Permet de créer des images recréant l'atmosphère des peintures.
<b>Effet zooming*</b>	Permet de créer des photos dynamiques convergeant vers le centre de la vue en effectuant un zoom de la position grand-angle à la position téléobjectif jusqu'à la fermeture de l'obturateur. <ul style="list-style-type: none"> <li>• Le facteur de zoom peut être défini sur 2x ou 3x (réglage par défaut) en tournant la molette de commande principale.</li> <li>• Le zoom est fixé sur la position grand-angle avant la prise de vue.</li> <li>• <b>Mode de zones AF</b> (p. 58, 73) est fixé sur <b>Zone centrale (normale)</b>.</li> <li>• La vitesse d'obturation est fixée à 2 secondes, et l'effet peut être produit uniquement lorsque l'icône du mode de prise de vue sur l'écran de prise de vue est verte.</li> <li>• Lorsque le sujet est trop clair pour obtenir une vitesse d'obturation appropriée pour l'exposition de zoom, l'icône du mode de prise de vue ne devient pas verte, et l'effet n'est pas produit.</li> </ul>

Flou pendant exposition*	<p>Permet de créer des images avec un léger flou en variant légèrement la mise au point avant que l'obturateur ne se ferme.</p> <ul style="list-style-type: none"> <li>• L'effet peut être produit uniquement lorsque l'icône du mode de prise de vue sur l'écran de prise de vue est verte.</li> <li>• Lorsque le sujet est trop clair pour obtenir une vitesse d'obturation appropriée pour l'effet de flou pendant l'exposition, l'icône du mode de prise de vue ne devient pas verte, et l'effet n'est pas produit.</li> <li>• L'effet souhaité risque de ne pas être obtenu selon les conditions de prise de vue telles que la distance qui sépare le sujet de l'appareil photo.</li> </ul>
Traitement croisé	<p>Permet de créer des images avec une teinte inhabituelle en convertissant une image de couleur positive en négative ou une image de couleur négative en positive.</p> <ul style="list-style-type: none"> <li>• Tournez la molette de commande principale pour sélectionner la teinte.</li> </ul>
Flou	<p>Permet d'adoucir l'image en ajoutant un léger flou à l'image globale.</p>
Sépia nostalgique	<p>Permet d'ajouter un ton sépia et de réduire le contraste pour que la photo paraisse ancienne.</p>
High-key	<p>Permet de donner un ton lumineux à l'image globale.</p>
Low-key	<p>Permet de donner un ton sombre à l'image globale.</p>
Couleur sélective	<p>Permet de créer une image en noir et blanc dans laquelle seule la couleur spécifiée est conservée.</p> <ul style="list-style-type: none"> <li>• Tournez la molette de commande principale pour sélectionner la couleur à conserver dans le curseur.</li> <li>• Appuyez sur <b>OK</b> pour masquer le curseur et annuler la sélection de la couleur. Pour afficher de nouveau le curseur, appuyez de nouveau sur <b>OK</b>.</li> </ul> <div data-bbox="629 812 909 1023" style="border: 1px solid black; padding: 5px; margin-top: 10px;"> </div> <p style="text-align: center; margin-top: 5px;">Curseur</p>

\* L'utilisation d'un trépied est recommandée avec les options **Effet zooming** ou **Flou pendant exposition**. L'option **Réduction vibration** ne fonctionne pas même si **Réduction vibration** est définie sur **Activée** dans le menu configuration.

- La zone de mise au point pour l'autofocus diffère selon le réglage de **Mode de zones AF** (☞ 58, 73).
- Lorsque le **Mode de zones AF** est défini sur **Automatique** (réglage par défaut), l'appareil photo sélectionne automatiquement au moins une des 9 zones de mise au point contenant le sujet le plus proche de l'appareil photo. Lorsque la mise au point est effectuée sur le sujet, les zones de mise au point sur lesquelles la mise au point est effectuée apparaissent en vert.

## Fonctions disponibles en mode Effets spéciaux

- Mode de zones AF (📖58, 73)
- Mode de flash (📖59)
- Retardateur (📖62)
- Mode de mise au point (📖64)
- Correction de l'exposition (📖69)
- Menu Effets spéciaux (📖46)
- Accès rapide (📖70)

## Modes P, S, A, M (Réglage de l'exposition pour la prise de vue)

Les images peuvent être prises avec davantage de précision en réglant les options de l'accès rapide (📖70) ou du menu Prise de vue (📖73) en plus du réglage manuel de la vitesse d'obturation ou de la valeur d'ouverture selon les conditions et les exigences de prise de vue.

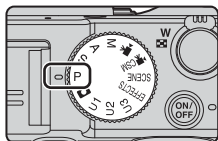

- La zone de mise au point pour l'autofocus diffère selon le réglage de **Mode de zones AF** (📖58, 73).
- Lorsque le **Mode de zones AF** est défini sur **Zone centrale (normale)** (réglage par défaut), l'appareil photo effectue la mise au point sur la zone centrale de la vue.

Tournez la molette de commande pour régler la vitesse d'obturation et la valeur d'ouverture.

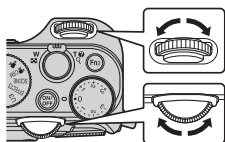

Molette de commande secondaire

Molette de commande principale

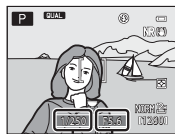

Vitesse d'obturation      Valeur d'ouverture

Mode d'exposition	Vitesse d'obturation (📖53)	Valeur d'ouverture (📖50)
<b>P</b> Auto programmé (📖51)	Réglée automatiquement (le décalage du programme est activé par la molette de commande principale).	
<b>S</b> Auto à priorité vitesse (📖51)	Réglée par la molette de commande principale.	Réglée automatiquement.
<b>A</b> Auto priorité ouverture (📖51)	Réglée automatiquement.	Réglée par la molette de commande secondaire.
<b>M</b> Manuel (📖51)	Réglée par la molette de commande principale.	Réglée par la molette de commande secondaire.



### Pour en savoir plus

Reportez-vous à « Perso. molettes commande » (📖100) pour plus d'informations.

## Exposition

La procédure qui consiste à prendre des images à la luminosité souhaitée (exposition) en réglant la vitesse d'obturation ou la valeur d'ouverture s'appelle « déterminer l'exposition ».

Le sens de dynamisme et la quantité de flou en arrière-plan des images à prendre dépend des combinaisons de vitesse d'obturation et de valeur d'ouverture même si l'exposition est identique.

### Réglage de la vitesse d'obturation

En mode **S**, la plage est comprise entre 1/4000 et 15 secondes maximum.

En mode **M**, la plage est comprise entre 1/4000 et 60 secondes maximum.

Reportez-vous à « Plage de contrôle de la vitesse d'obturation » (📖 53) pour plus d'informations.



Plus rapide 1/1000 s



Plus lente 1/30 s

### Réglage de la valeur d'ouverture

En mode **A** et en mode **M**, la plage est comprise entre  $f/2$  et 8 (position grand-angle) et entre  $f/4$  et 8 (position téléobjectif).



Grande ouverture  
(Valeur d'ouverture faible)  $f/2$



Petite ouverture  
(Valeur d'ouverture élevée)  $f/8$



### Ouverture et zoom

Les grandes ouvertures (exprimées par de petites valeurs) permettent l'entrée de plus de lumière dans l'appareil photo, les petites ouvertures (valeurs élevées) en admettent moins. La valeur d'ouverture de l'objectif zoom de cet appareil photo peut être modifiée en fonction de la position du zoom. Lorsque vous effectuez un zoom sur la position grand-angle et la position téléobjectif, les valeurs d'ouverture sont de  $f/2$  et  $f/4$ , respectivement.

- Lorsque l'option **Diaph. constant** (📖 100) est réglée sur **Activé**, le zoom peut être effectué avec des changements minimum de la valeur d'ouverture.

## P (Auto programmé)

Utilisez ce mode pour la commande automatique de l'exposition par l'appareil photo.

- Plusieurs combinaisons de vitesse d'obturation et de valeur d'ouverture peuvent être sélectionnées au moyen de la molette de commande principale sans altérer l'exposition (« décalage du programme »). Lorsque le décalage du programme est actif, un symbole de décalage du programme (**⌘**) apparaît en regard de l'indicateur de mode (**P**) dans l'angle supérieur gauche du moniteur.
- Pour annuler le décalage du programme, tournez la molette de commande principale jusqu'à ce que le symbole de décalage du programme (**⌘**) ne s'affiche plus, ou appuyez sur AE-L/AF-L et sur **Fn1** simultanément. Le fait de sélectionner un autre mode de prise de vue ou de mettre l'appareil photo hors tension annule également le décalage du programme.

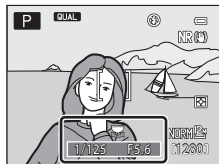

## S (Auto à priorité vitesse)

Utilisez ce mode pour photographier des sujets en mouvement à une vitesse d'obturation élevée, ou pour souligner le mouvement d'un sujet à une vitesse d'obturation lente.

- La vitesse d'obturation peut être réglée en tournant la molette de commande principale.

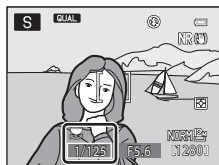

## A (Auto priorité ouverture)

Utilisez ce mode pour une parfaite mise au point des sujets au premier comme en arrière-plan ou pour obtenir intentionnellement un arrière-plan flou.

- La valeur d'ouverture peut être réglée en tournant la molette de commande secondaire.

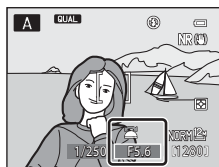

## M (Manuel)

Utilisez ce mode pour régler l'exposition selon les conditions de prise de vue.

- Lorsque vous réglez la valeur d'ouverture ou la vitesse d'obturation, la différence d'exposition par rapport à la valeur mesurée par l'appareil photo s'affiche dans l'indicateur d'exposition du moniteur. La différence d'exposition s'affiche en IL (-3 à +3 IL, par incréments de 1/3 IL).
- La vitesse d'obturation peut être réglée en tournant la molette de commande principale et la valeur d'ouverture peut être réglée en tournant la molette de commande secondaire.

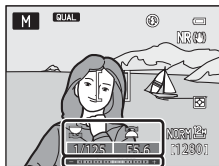

Indicateur d'exposition

## ✓ Remarques concernant la prise de vue

- Lorsque vous effectuez un zoom après avoir réglé l'exposition, les combinaisons d'exposition ou la valeur d'ouverture peuvent être modifiées.
- Lorsque le sujet est trop sombre ou trop lumineux, il peut s'avérer impossible d'obtenir l'exposition appropriée. Dans de tels cas, l'indicateur de vitesse d'obturation ou l'indicateur de valeur d'ouverture se met à clignoter lorsque le déclencheur est enfoncé à mi-course (sauf lorsque le mode **M** est utilisé). Changez le paramètre de vitesse d'obturation ou la valeur d'ouverture.

## ✓ Remarques concernant la sensibilité

Lorsque la **Sensibilité** (📖72) est définie sur **Automatique** (réglage par défaut), **80-200 ISO**, **80-400 ISO** ou **80-800 ISO**, la sensibilité en mode **M** est réglée sur 80 ISO.

## 📎 Filtre ND intégré

Lorsque le sujet est trop clair, définissez **Filtre ND intégré** dans le menu **Prise de vue** (📖73) pour atténuer la luminosité, puis prenez la photo.

## Fonctions disponibles en modes P, S, A, M

- Mode de zones AF (📖58, 73)
- Mode de flash (📖59)
- Retardateur (📖62)
- Mode de mise au point (📖64)
- Correction de l'exposition (📖69)
- Accès rapide (📖70)
- Menu Prise de vue (📖73)
- Menu configuration (📖99)



## Plage de contrôle de la vitesse d'obturation

La plage de contrôle de la vitesse d'obturation varie en fonction de la valeur d'ouverture ou du réglage de la sensibilité. De plus, la plage de contrôle change en fonction des réglages de prise de vue en continu suivants.

### Modes P, S, A, M

Réglage		Plage de contrôle	
		Mode P, S, A	Mode M
Sensibilité (☞72) <sup>1</sup>	Automatique <sup>2</sup> , 80-200 ISO <sup>2</sup> , 80-400 ISO <sup>2'</sup> , 80-800 ISO <sup>2'</sup>	1/4000 <sup>3</sup> - 1 s	1/4000 <sup>3</sup> - 60 s
	80, 100 ISO	1/4000 <sup>3</sup> - 15 s	
	125 ISO	1/4000 <sup>3</sup> - 13 s	
	160 ISO	1/4000 <sup>3</sup> - 10 s	
	200 ISO	1/4000 <sup>3</sup> - 8 s	
	250 ISO	1/4000 <sup>3</sup> - 6 s	
	320 ISO	1/4000 <sup>3</sup> - 5 s	
	400 ISO	1/4000 <sup>3</sup> - 4 s	
	500 ISO	1/4000 <sup>3</sup> - 3 s	
	640 ISO	1/4000 <sup>3</sup> - 2,5 s	1/4000 <sup>3</sup> - 30 s
	800 ISO	1/4000 <sup>3</sup> - 2 s	
	1000 ISO	1/4000 <sup>3</sup> - 1,6 s	
	1250 ISO	1/4000 <sup>3</sup> - 1,3 s	1/4000 <sup>3</sup> - 15 s
	1600 ISO	1/4000 <sup>3</sup> - 1 s	
	2000 ISO	1/4000 <sup>3</sup> - 1/1,3 s	
	2500 ISO	1/4000 <sup>3</sup> - 1/1,6 s	1/4000 <sup>3</sup> - 8 s
	3200 ISO	1/4000 <sup>3</sup> - 1/2 s	
	Hi 1	1/4000 <sup>3</sup> - 1/4 s	1/4000 <sup>3</sup> - 2 s

Réglage		Plage de contrôle	
		Mode <b>P, S, A</b>	Mode <b>M</b>
Rafale (📖73)	Rafale H, Rafale M, Rafale L, BSS	$1/4000^3 - 1/8 \text{ s}$	$1/4000^3 - 1/8 \text{ s}$
	Planche 16 vues	$1/4000 - 1/30 \text{ s}$	$1/4000 - 1/30 \text{ s}$
	Rafale H : 120 vps	$1/4000 - 1/125 \text{ s}$	$1/4000 - 1/125 \text{ s}$
	Rafale H : 60 vps	$1/4000 - 1/60 \text{ s}$	$1/4000 - 1/60 \text{ s}$
	Intervallomètre	$1/4000^3 - 1 \text{ s}$	$1/4000^3 - 1 \text{ s}$

<sup>1</sup> Le réglage de la sensibilité est limité en fonction du réglage de prise de vue en continu (📖78).

<sup>2</sup> En mode **M**, la sensibilité est fixée à 80 ISO.

<sup>3</sup> La vitesse d'obturation maximale varie en fonction de la valeur d'ouverture. La vitesse d'obturation est plus lente lorsque la valeur d'ouverture est plus petite. Lorsque la valeur d'ouverture est définie sur  $f/2$  (position grand-angle) ou  $f/4$  (position téléobjectif), la vitesse d'obturation peut être définie sur 1/2000 seconde maximum. Lorsque la valeur d'ouverture est définie sur  $f/4.5$  à  $f/8$  (position grand-angle) ou sur  $f/7.1$  à  $f/8$  (position téléobjectif), la vitesse d'obturation peut être réglée sur 1/4000 seconde maximum.

## Pendant le mode de réglage vidéo personnalisé

Réglage		Plage de contrôle
Mode de prise de vue (📖96)	Mode <b>A</b>	$1/8000 - 1/30 \text{ s}$
	Mode <b>M</b>	$1/4000 - 1/30 \text{ s}$

# U1, U2 et U3 (Modes réglages utilisateur)

Les combinaisons de réglages fréquemment utilisées pour la prise de vue (Réglages utilisateur) peuvent être enregistrées dans **U1, U2** et **U3**. La prise de vue est possible en mode **P** (Auto programmé), **S** (Auto à priorité vitesse), **A** (Auto priorité ouverture) ou **M** (Manuel).

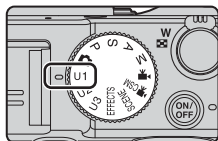

Positionnez le sélecteur de mode sur **U1, U2** ou **U3** pour récupérer les réglages enregistrés dans **Enreg. régl. utilisateur**.

- Cadrez le sujet et prenez la photo avec ces réglages, ou modifiez les réglages en fonction des besoins.
- Les combinaisons de réglages récupérées lorsque le sélecteur de mode est positionné sur **U1, U2** ou **U3** peuvent être modifiées autant de fois que nécessaire dans **Enreg. régl. utilisateur**.



## Enregistrement des réglages en mode U1, U2 ou U3 (Enregistrement des réglages utilisateur)

Les réglages fréquemment utilisés pour la prise de vue peuvent être modifiés et enregistrés en mode **U1, U2** et **U3**.

- 1 Positionnez le sélecteur de mode sur **U1, U2** ou **U3**.
- 2 Définissez une combinaison de réglages de prise de vue utilisée fréquemment.
  - Réglez le mode de flash (📖59) ou le mode de mise au point (📖64).
  - Affichez l'accès rapide en appuyant sur  (📖70).
  - Appuyez sur **MENU** pour afficher le menu et basculer entre les onglets à l'aide du sélecteur multidirectionnel (📖13).
    - Onglets **U1, U2, U3** : permettent d'afficher les menus spéciaux pour les modes **U1, U2** et **U3** (📖75).
    - Onglets **P, S, A, M** : permettent d'afficher les menus Prise de vue (📖73).
- 3 Après avoir modifié les réglages, utilisez le sélecteur multidirectionnel  pour sélectionner **Enreg. régl. utilisateur** dans le menu spécial pour **U1, U2** ou **U3**, et appuyez sur .

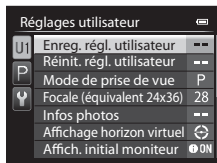

## 4 Sélectionnez **Oui** et appuyez sur **OK**.

- Les réglages actuels sont enregistrés.
- Positionnez la commande de zoom sur **T** (Q) pour afficher les réglages. Positionnez à nouveau la commande de zoom sur **T** (Q) pour revenir à l'écran Enreg. régl. utilisateur.

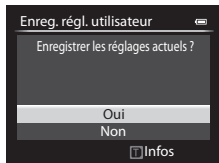

## ✓ **Pile de l'horloge**

Si la pile de l'horloge interne (📖29) est épuisée, les réglages enregistrés dans **U1**, **U2** ou **U3** sont réinitialisés. Il est recommandé de noter tout réglage important.

## 📎 **Écran de confirmation des réglages utilisateur**

Positionnez la commande de zoom sur **T** (Q) à l'étape 4 de **Enreg. régl. utilisateur** pour afficher les réglages sur l'écran.

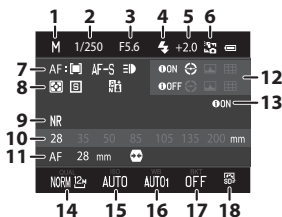

- |                                                             |                                                                          |
|-------------------------------------------------------------|--------------------------------------------------------------------------|
| 1 Mode de prise de vue                                      | 10 Sélection focales fixes                                               |
| 2 Vitesse d'obturation (mode <b>S</b> ou <b>M</b> )         | 11 Mode de mise au point, Focale (équivalent 24x36), Contrôle distorsion |
| 3 Valeur d'ouverture (mode <b>A</b> ou <b>M</b> )           | 12 Infos photos, Affichage horizon virtuel                               |
| 4 Mode de flash                                             | 13 Affich. initial moniteur                                              |
| 5 Intensité de l'éclair                                     | 14 Qualité d'image, Taille d'image                                       |
| 6 Commande du flash                                         | 15 Sensibilité                                                           |
| 7 Mode de zones AF, Mode autofocus, Assistance AF           | 16 Balance des blancs                                                    |
| 8 Mesure, mode de prise de vue en continu, D-Lighting actif | 17 Bracketing auto                                                       |
| 9 Filtre antibruit                                          | 18 Picture Control                                                       |

## Fonctions disponibles en modes U1, U2 et U3

- Mode de flash (📖59)
- Retardateur (📖62)
- Mode de mise au point (📖64)
- Correction de l'exposition (📖69)
- Accès rapide (📖70)
- Menu Prise de vue (📖73)
- Menu spécial pour U1, U2 ou U3 (📖75)
- Menu configuration (📖99)



### Réinitialisation pour U1, U2 et U3

Si l'option **Réinit. régl. utilisateur** est sélectionnée dans le menu spécial pour U1, U2 ou U3, les réglages enregistrés dans les réglages utilisateur sont réinitialisés comme suit :

- Menus spéciaux pour U1, U2 et U3 (📖75) : **Mode de prise de vue : P Auto programmé, Focale (équivalent 24x36) : 28 mm, Infos photos** : informations masquées, **Affichage horizon virtuel : Cercle, Affich. initial moniteur : Afficher les infos, Mode de flash : ~~AUTO~~ Automatique, Mise au point : AF Autofocus, Retardateur : Désactiver, Assistance AF : Automatique**
- Menu Prise de vue, accès rapide : identique au réglage par défaut pour chaque option.

# Fonctions pouvant être réglées à l'aide du sélecteur multidirectionnel

Les fonctions disponibles varient avec le mode de prise de vue, comme indiqué ci-dessous.

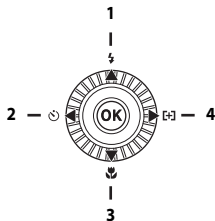

	Fonction		SCENE	EFFECTS	P, S, A, M, U1, U2, U3	CSM
1	Mode de flash (📖59)	✓	3	3	✓	-
	Retardateur (📖62)	✓		✓	✓	✓
2	Détecteur de sourire (📖63)	✓		-	✓	-
	Télécommande <sup>1</sup>	✓		✓	✓	✓
3	Mode de mise au point (📖64)	✓		✓	✓	✓
4	Mode de zones AF <sup>2</sup>	-		-	3	✓

<sup>1</sup> Définissez cette fonction pour déclencher avec la télécommande ML-L3 (disponible séparément) (📖106).

<sup>2</sup> Définissez la façon dont l'appareil photo sélectionne la zone de mise au point pour l'autofocus (📖73). Réglez l'option **Sélecteur multi. vers droite** sur **Désactivé** dans le menu configuration (📖99) si vous ne souhaitez pas afficher le réglage de zone de mise au point lorsque vous appuyez sur la commande ► du sélecteur multidirectionnel.

<sup>3</sup> Disponible selon le réglage. Reportez-vous à « Réglages par défaut » (📖67) pour plus d'informations.

# Utilisation du flash

Vous pouvez prendre des images avec un flash en ouvrant le flash intégré. Vous pouvez définir le mode de flash adapté aux conditions de prise de vue.

## 1 Appuyez sur la commande d'ouverture du flash ⚡🔼 pour ouvrir le flash.

- Lorsque le flash est fermé, son fonctionnement est désactivé et 🔼 s'affiche.

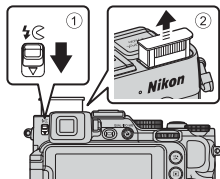

## 2 Appuyez sur le sélecteur multidirectionnel ▲ (⚡).

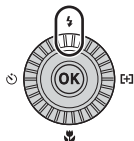

## 3 Sélectionnez le mode de flash souhaité (📖60) et appuyez sur OK.

- Lorsque vous sélectionnez le flash manuel, sélectionnez la puissance du flash et appuyez sur OK.
- Si vous n'appuyez pas sur OK dans les secondes qui suivent pour appliquer un réglage, la sélection est annulée.

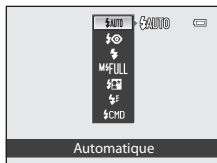

### ✓ Affichage de l'état du flash

L'état du flash peut être confirmé avec l'icône du mode de flash en haut du moniteur en appuyant sur le déclencheur à mi-course.

- Activé : le flash se déclenche en fonction du mode de flash lorsque vous appuyez sur le déclencheur jusqu'en fin de course. Lorsque l'option ⚡AUTO (auto) est sélectionnée, le flash se déclenche lorsque 🔼 s'affiche.
- Clignotant : le flash est en cours de chargement. Impossible de prendre des photos.
- Éteint : le flash ne se déclenche pas lorsqu'une image est prise.



## Modes de flash disponibles



### Automatique

Le flash se déclenche lorsque nécessaire, dans des environnements sombres, par exemple.

- L'icône du mode de flash sur l'écran de prise de vue s'affiche uniquement immédiatement après le réglage.



### Auto atténuation yeux rouges

Permet d'atténuer l'effet « yeux rouges » provoqué par le flash dans les portraits (📖61).



### Désactivé

Le flash ne se déclenche pas.

- Disponible lorsqu'un flash externe (en option) est installé.
- L'utilisation d'un trépied est recommandée pour éviter les effets de bougé d'appareil dans les environnements sombres.



### Dosage flash/ambiance

Le flash se déclenche lors de la prise de vue. À utiliser pour faire ressortir les détails des sujets en zones d'ombre ou en contre-jour.



### Manuel

Le dosage flash/ambiance se déclenche à la puissance définie pour le flash intégré ou le flash optionnel dont la puissance peut être définie sur l'appareil photo.

- Sélectionnez la puissance du flash : **M $\frac{1}{2}$ FULL** (flash complet), **M $\frac{1}{2}$** , **M $\frac{1}{4}$** , **M $\frac{1}{8}$** , **M $\frac{1}{16}$** , **M $\frac{1}{32}$** , **M $\frac{1}{64}$**  et **M $\frac{1}{128}$**  (uniquement lorsque vous utilisez un flash optionnel). Par exemple, lorsque vous sélectionnez **M $\frac{1}{16}$** , la puissance du flash est 1/16 du flash complet.



### Synchro lente

Convient aux portraits pris de soir et de nuit contenant des paysages en arrière-plan. Le dosage flash/ambiance se déclenche pour éclairer le sujet principal ; des vitesses d'obturation lentes sont utilisées pour capturer l'arrière-plan de nuit ou dans des environnements sombres.



### Synchro sur le second rideau

Le dosage flash/ambiance se déclenche juste avant que l'obturateur ne se ferme, créant ainsi un flot de lumière derrière les sujets en mouvement.



### Mode contrôleur

Le flash intégré de l'appareil photo émet une très faible quantité de lumière et un flash externe optionnel est contrôlé sans fil comme un flash asservi (📖60).

Le flash se déclenche conformément aux options **Mode contrôleur** définies dans le menu Prise de vue (📖73).

- Non disponible lorsqu'un flash optionnel est installé.
- Cette option peut être utilisée lorsque le mode **P**, **S**, **A**, **M**, **U1**, **U2** ou **U3** est sélectionné.



## ✓ Attention à la température élevée



Si vous prenez des images de façon répétée avec le flash sur une courte période de temps, le flash et sa partie périphérique deviennent chauds. Avant de refermer le flash, laissez-les refroidir.

## 📎 Fermeture du flash

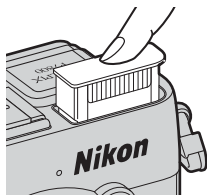
Lorsque vous n'utilisez pas le flash, poussez-le légèrement pour l'abaisser jusqu'à ce qu'il se verrouille.



## 📎 Réglage du mode de flash



- Le réglage risque de ne pas être disponible avec certains modes de prise de vue.
- Le réglage appliqué dans les situations suivantes est enregistré dans la mémoire de l'appareil photo même après sa mise hors tension.
  - Lorsque le mode de prise de vue **P**, **S**, **A** ou **M** est sélectionné
  - Lorsque  (auto atténuation yeux rouges) est sélectionné en mode  (auto)

## 📎 Auto atténuation yeux rouges

Si l'appareil photo détecte des « yeux rouges » lors de l'enregistrement d'une image, la zone affectée est traitée pour réduire l'effet des « yeux rouges » avant l'enregistrement de l'image. À considérer lors de la prise de vue :

- L'enregistrement des images peut s'avérer plus long.
- Il est possible que le système d'atténuation des yeux rouges ne produise pas les résultats escomptés dans toutes les situations.
- Dans certains cas, il se peut que le système d'atténuation des yeux rouges soit appliqué inutilement à des zones d'une image. Dans ces cas, choisissez un autre mode de flash et réessayez.

## 📎 Flash externe

Lorsqu'un flash optionnel ou un contrôleur de flash sans fil est fixé sur la griffe flash ()1), le flash intégré est désactivé. Lorsque l'icône  (indicateur de flash) est allumée sur l'écran de prise de vue, le mode de flash s'affiche sur le moniteur.

Reportez-vous à « Flashes externes » (108) pour plus d'informations.

## Utilisation du retardateur

L'appareil photo est équipé d'un retardateur qui déclenche environ 10 secondes, 2 secondes ou 1 seconde après que vous ayez appuyé sur le déclencheur. Définissez l'option **Réduction vibration** sur **Désactivée** dans le menu configuration (📖99) lorsque vous utilisez un pied pour stabiliser l'appareil photo pendant la prise de vue.

- 1 Appuyez sur le sélecteur multidirectionnel ◀ (👉).

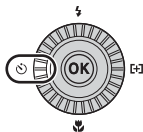

- 2 Sélectionnez 🕒10s (ou 🕒2s, 🕒1s), et appuyez sur OK.

- Pour modifier l'heure du retardateur, appuyez sur ▶ avant d'appuyer sur OK.
- 🕒10s (10 secondes) : idéal pour des occasions importantes (mariages, par exemple).
- 🕒2s (2 secondes), 🕒1s (1 seconde) : permet d'éviter le bougé d'appareil.
- Si vous n'appuyez pas sur OK dans les secondes qui suivent pour appliquer un réglage, la sélection est annulée.
- Lorsque le mode de prise de vue est le mode Scène **Animaux domestiques**, 📷 (déclenchement auto) s'affiche (📖45). Vous ne pouvez pas utiliser le retardateur.

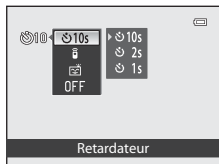

- 3 Cadrez la photo et appuyez sur le déclencheur à mi-course.

- La mise au point et l'exposition sont réglées.

- 4 Appuyez sur le déclencheur jusqu'au fond.

- Le compte à rebours démarre. Le témoin du retardateur clignote puis reste allumé environ une seconde avant le déclenchement (sauf lorsque l'option 🕒1s est définie).
- Au moment du déclenchement, le retardateur est défini sur **OFF**.
- Pour arrêter le compte à rebours, appuyez de nouveau sur le déclencheur.

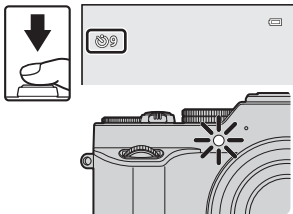

## Prise de vue automatique de visages souriants (détecteur de sourire)

Lorsque l'appareil photo détecte un visage souriant, vous pouvez prendre une photo automatiquement sans appuyer sur le déclencheur.

- Vous pouvez utiliser cette fonction lorsque le mode de prise de vue est  (auto), P, S, A, M, U1, U2, U3, ou le mode Scène **Portrait** ou **Portrait de nuit**.

### 1 Appuyez sur le sélecteur multidirectionnel .

- Modifiez tout réglage du mode de flash, de l'exposition ou du menu Prise de vue avant d'appuyer sur .

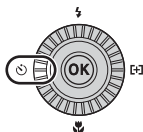

### 2 Sélectionnez (Détecteur de sourire) et appuyez sur .

- Si vous n'appuyez pas sur  dans les secondes qui suivent pour appliquer un réglage, la sélection est annulée.

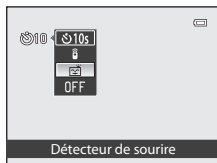

### 3 Cadrez la photo et attendez que le sujet sourit sans appuyer sur le déclencheur.

- Visez un visage humain avec l'appareil photo.
- Si l'appareil photo détecte que le visage encadré par une double bordure sourit, le déclenchement s'effectue automatiquement.
- Lorsque l'appareil photo détecte un visage souriant, le déclenchement s'effectue automatiquement.

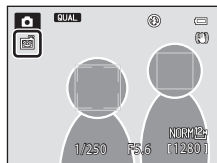

### 4 Terminez la prise de vue automatique.

- Pour arrêter la prise de vue automatique avec le détecteur de sourire, revenez à l'étape 1 et sélectionnez **OFF**.

#### **Remarques concernant le détecteur de sourire**

Dans certaines conditions de prise de vue, il se peut que l'appareil photo ne puisse pas détecter de visages ni de sourires ( 83). Vous pouvez aussi appuyer sur le déclencheur pour la prise de vue.

#### **Lorsque le témoin du retardateur clignote**

Lorsque vous utilisez le détecteur de sourire, le témoin du retardateur clignote lorsque l'appareil photo détecte un visage et clignote rapidement juste après le déclenchement.

## Utilisation du mode de mise au point

Réglez le mode de mise au point selon la distance qui sépare l'appareil photo du sujet.

- 1 Appuyez sur le sélecteur multidirectionnel ▼ (👉).

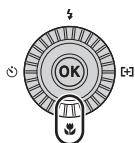

- 2 Sélectionnez le mode de mise au point souhaité et appuyez sur **OK**.

- Si vous n'appuyez pas sur **OK** dans les secondes qui suivent pour appliquer un réglage, la sélection est annulée.

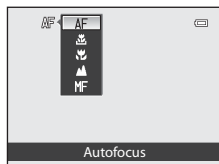

## Modes de mise au point disponibles

AF

### Autofocus

L'appareil photo effectue automatiquement la mise au point selon la distance qui le sépare du sujet. Utilisez ce mode lorsque la distance qui sépare le sujet de l'objectif est d'au moins 50 cm, ou d'au moins 80 cm en position zoom téléobjectif maximale.

- L'icône du mode de mise au point sur l'écran de prise de vue s'affiche uniquement immédiatement après le réglage.



### Distance proche seule/Macro

Utilisez ce mode pour les images en gros plan.

Lorsque le facteur de zoom est défini sur une position où et l'indicateur de zoom apparaissent en vert, l'appareil photo peut effectuer la mise au point sur des sujets se trouvant à une distance d'environ 10 cm de l'objectif. Lorsque vous positionnez le zoom sur , l'appareil photo peut effectuer la mise au point sur des sujets se trouvant à une distance d'environ 2 cm de l'objectif.

- En position téléobjectif maximale, l'appareil photo peut effectuer la mise au point sur des sujets se trouvant à une distance d'environ 45 cm de l'objectif.
- Lorsque vous utilisez (distance proche seule), l'appareil photo effectue la mise au point sur des sujets se trouvant à une distance proche. Il se peut que l'appareil photo ne parvienne pas à effectuer la mise au point sur des sujets se trouvant à des distances éloignées.



### Infini

Utilisez ce mode lorsque vous photographiez des scènes éloignées à travers une fenêtre ou lorsque vous photographiez des paysages.

L'appareil photo règle automatiquement la mise au point près de l'infini.

- Il se peut que l'appareil photo ne parvienne pas à effectuer la mise au point sur les sujets proches.
- Le mode de flash est défini sur (désactivé).

MF

### Mise au point manuelle

La mise au point peut être effectuée sur tout sujet situé entre environ 2 cm et l'infini de l'objectif (66). La distance minimale pour la mise au point est fonction de la focale.



### Remarques concernant la prise de vue avec flash

Le flash risque de ne pas pouvoir éclairer le sujet dans son ensemble à des distances inférieures à 50 cm.



### Réglage du mode de mise au point

- Le réglage risque de ne pas être disponible avec certains modes de prise de vue.
- En mode de prise de vue **P**, **S**, **A** ou **M**, le réglage est enregistré dans la mémoire de l'appareil photo même après sa mise hors tension.

# Utilisation de la mise au point manuelle

Disponible lorsque le mode de prise de vue est **P, S, A, M, U1, U2, U3**, le mode Effets spéciaux, le mode Scène **Sport**, le mode de vidéo ou le mode de réglage vidéo personnalisé.

- 1 Appuyez sur le sélecteur multidirectionnel ▼ (👇), sélectionnez **MF** (mise au point manuelle), puis appuyez sur **OK**.

- Une vue agrandie du centre de la vue s'affiche.

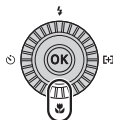

- 2 Utilisez le sélecteur multidirectionnel pour régler la mise au point tout en contrôlant la vue agrandie.

- Appuyez sur ▲ pour déplacer plus loin la mise au point et appuyez sur ▼ pour la rapprocher.
- La mise au point peut être réglée de façon plus précise en tournant le sélecteur multidirectionnel plutôt qu'en appuyant sur ▲▼.
- Lorsque la commande ► est enfoncée, l'appareil photo effectue tout d'abord une mise au point automatique, puis une mise au point manuelle peut être définie. Lorsque vous sélectionnez **Oui** et appuyez sur **OK** sur l'écran de confirmation, l'appareil photo effectue la mise au point sur le sujet au centre de la vue avec l'autofocus.
- Appuyez à mi-course sur le déclencheur pour vérifier la composition. Appuyez sur le déclencheur jusqu'en fin de course pour prendre l'image.

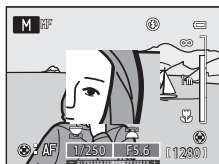

- 3 Appuyez sur **OK**.

- La mise au point définie est mémorisée.
- Appuyez sur le déclencheur jusqu'en fin de course pour prendre l'image.
- Pour réajuster la mise au point, appuyez sur **OK** pour afficher l'écran de l'étape 2.





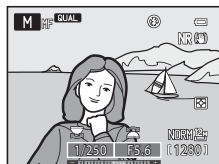

























































## MF (Mise au point manuelle)







- Les chiffres affichés pour la mesure à droite du moniteur à l'étape 2 indiquent une distance approximative à laquelle la mise au point peut être effectuée sur le sujet lorsque la mesure indique le centre. Pour changer l'unité de cette mesure, utilisez l'option **Unités indicat. distance MF** (📖99) dans le menu configuration.
- La portée réelle à laquelle la mise au point peut être effectuée sur le sujet varie selon la valeur d'ouverture et la position de zoom. Pour vérifier si la mise au point est effectuée sur le sujet, contrôlez l'image après la prise de vue.



## Réglages par défaut

Les réglages par défaut pour chaque mode de prise de vue sont décrits ci-dessous.

Mode de prise de vue	Mode de flash (  59)	Retardateur (  62)	Mode de mise au point (  64)	Mode de zones AF (  73)
 (auto)	 AUTO	OFF <sup>1</sup>	AF <sup>2</sup>	-
<b>EFFECTS</b> (effets spéciaux)	 <sup>3</sup>	OFF	AF	 <sup>4</sup>
<b>P, S, A, M</b>	 AUTO	OFF <sup>1</sup>	AF	
<b>U1, U2, U3</b> (Réglages utilisateur)	 AUTO	OFF <sup>1</sup>	AF	
 (vidéo),  CSM (réglage vidéo personnalisé)	 <sup>5</sup>	OFF	AF	-
Scène				
 (sélecteur automatique)	 AUTO <sup>6</sup>	OFF	AF <sup>5</sup>	-
 (portrait)		OFF <sup>1</sup>	AF <sup>5</sup>	-
 (paysage)	 <sup>5</sup>	OFF	 <sup>5</sup>	-
 (sport)	 <sup>5</sup>	OFF	AF <sup>7</sup>	-
 (portrait de nuit)	 <sup>8</sup>	OFF <sup>1</sup>	AF <sup>5</sup>	-
 (fête/intérieur)	 <sup>9</sup>	OFF	AF <sup>5</sup>	-
 (plage)	 AUTO	OFF	AF <sup>10</sup>	-
 (neige)	 AUTO	OFF	AF <sup>10</sup>	-
 (coucher de soleil)	 <sup>5</sup>	OFF	 <sup>5</sup>	-
 (aurore/crépuscule)	 <sup>5</sup>	OFF	 <sup>5</sup>	-
 (paysage de nuit)	 <sup>5</sup>	OFF	 <sup>5</sup>	-
 (gros plan)	 <sup>5</sup>	OFF	 <sup>5</sup>	-
 (aliments)	 <sup>5</sup>	OFF	 <sup>5</sup>	-
 (musée)	 <sup>5</sup>	OFF	AF <sup>10</sup>	-
 (feux d'artifice)	 <sup>5</sup>	OFF	 <sup>5</sup>	-
 (reproduction N&B)	 <sup>5</sup>	OFF	AF <sup>10</sup>	-
 (contre-jour)	 /  <sup>11</sup>	OFF	AF <sup>5</sup>	-
 (panoramique)	 <sup>12</sup>	OFF	AF <sup>10</sup>	-
 (animaux domestiques)	 <sup>5</sup>	 <sup>13</sup>	AF <sup>10</sup>	-

- 1 Vous pouvez aussi sélectionner le détecteur de souris.
- 2 L'option **MF** (mise au point manuelle) ne peut pas être sélectionnée.
- 3 Le réglage par défaut est **SAUTO** (auto) lorsque l'option **Monochrome créatif** ou **Traitement croisé** est sélectionnée.  
Le flash est fixé sur  (désactivé) lorsque l'option **Effet zooming** ou **Flou pendant exposition** est sélectionnée.
- 4 Les options  (suivi du sujet) et  (AF sur le sujet principal) ne sont pas disponibles.  
Le mode de zones AF est fixé sur **Zone centrale (normale)**, lorsque **Effet zooming** est sélectionné.
- 5 Vous ne pouvez pas modifier ce réglage.
- 6 L'appareil photo choisit automatiquement le mode de flash approprié pour la scène qu'il a sélectionnée. Il est impossible de modifier le réglage lors de l'utilisation du flash intégré.
- 7 Vous pouvez sélectionner **AF** (autofocus) ou **MF** (mise au point manuelle).
- 8 Vous ne pouvez pas modifier ce réglage. Le paramètre du mode de flash est fixé sur le dosage flash/ambiance avec synchro lente et atténuation des yeux rouges.
- 9 Peut basculer en synchronisation lente avec mode de flash atténuation des yeux rouges.
- 10 L'option **AF** (autofocus) ou  (macro) peut être sélectionnée.
- 11 Lorsque **HDR** est réglé sur **Désactivé**, le mode de flash est fixé sur  (dosage flash/ambiance). Lorsque **HDR** est réglé sur une autre option que **Désactivé**, le mode de flash est fixé sur  (désactivé).
- 12 Vous ne pouvez pas modifier ce réglage en mode **Panoramique simplifié**.
- 13 L'option Déclenchement auto () peut être activée ou désactivée. Vous ne pouvez pas utiliser le retardateur ni la télécommande.



# Fonctions pouvant être réglées à l'aide de la molette de correction de l'exposition

## Réglage de la luminosité (Correction de l'exposition)

Vous pouvez régler la luminosité de l'ensemble de l'image.

Sélectionnez la valeur de correction de l'exposition en tournant la molette de correction de l'exposition.

- Pour rendre l'image plus lumineuse, sélectionnez une valeur positive (+).
- Pour rendre l'image plus sombre, sélectionnez une valeur négative (-).
- Avec un réglage autre que « 0 », le repère de la molette de correction de l'exposition s'allume lors de la prise de vue.

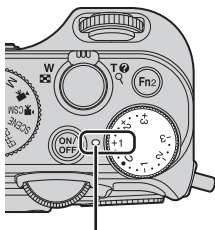

Repère de la molette de correction de l'exposition

### Valeur de correction de l'exposition

- Si la valeur de correction de l'exposition est définie sur une valeur autre que 0.0 lorsque le mode de prise de vue est **M** (manuel), l'exposition n'est pas corrigée et la valeur standard de l'indicateur d'exposition change.
- Lorsque le mode de prise de vue est le mode Scène **Feux d'artifice** (📖42), vous ne pouvez pas utiliser la correction de l'exposition.
- Lorsque la correction de l'exposition est activée en utilisant un flash, la correction est appliquée à l'exposition de l'arrière-plan et à la puissance du flash.

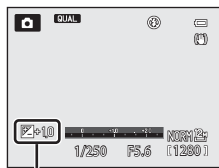



Valeur de correction de l'exposition

### Correction de l'exposition pendant l'enregistrement d'une vidéo

- La plage des valeurs de correction de l'exposition qui peuvent être définies est comprise entre -2 et +2.
- Au démarrage de l'enregistrement, la valeur de correction ne peut pas être modifiée.
- Si la valeur de correction de l'exposition est définie sur une valeur autre que 0.0 lorsque le **Mode de prise de vue** (📖96) du réglage vidéo personnalisé est **Manuel**, l'exposition n'est pas corrigée et la valeur standard de l'indicateur d'exposition ne change pas non plus.

# Fonctions pouvant être réglées à l'aide de la commande (Accès rapide : lors de la prise de vue d'images fixes)

Les fonctions pouvant être définies varient en fonction du mode de prise de vue, comme indiqué ci-dessous.

Fonction		P, S, A, M, U1, U2, U3	SCENE	EFFECTS
QUAL Qualité d'image/Taille d'image	✓	✓	✓	✓
ISO Sensibilité	-	✓	-	-
WB Balance des blancs	-	✓	-	-
BKT Bracketing auto	-	✓	-	-
 Menu personnalisé	-	✓	-	-
 Picture Control	-	✓	-	-

## Fonctions de l'accès rapide de base

### 1 Appuyez sur .

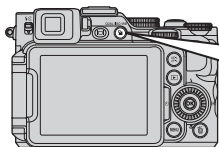

### 2 Utilisez le sélecteur multidirectionnel ▲▼ pour accéder aux onglets situés en haut de l'écran.

- Vous pouvez aussi accéder aux onglets en tournant la molette de commande secondaire.

Onglets



### 3 Utilisez ◀▶ pour sélectionner l'onglet pour la fonction à définir.

- Vous pouvez aussi sélectionner un onglet en tournant la molette de commande principale.

#### 1 QUAL Qualité d'image/Taille d'image

- \* **Options vidéo** s'affiche lorsque vous positionnez le sélecteur de mode sur ▶ ou CSM.

#### 2 ISO Sensibilité

#### 3 WB Balance des blancs

#### 4 BKT Bracketing auto

#### 5 My Menu personnalisé

#### 6 Picture Control



### 4 Utilisez ▲▼ pour sélectionner un élément et modifiez le réglage à l'aide de ◀▶.



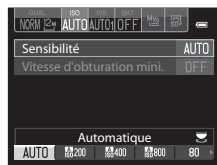







- Vous pouvez aussi modifier le réglage en tournant la molette de commande principale.



### 5 Une fois les réglages terminés, appuyez sur OK ou Q.

- Vous pouvez aussi appuyer sur le déclencheur pour terminer le réglage.

## Accès rapide disponible

Option	Description	
<b>QUAL</b> Qualité d'image/Taille d'image	Permet de régler la qualité d'image (taux de compression) et la taille d'image utilisées lors de l'enregistrement des images. <ul style="list-style-type: none"> <li>Réglage par défaut : <b>Normal</b> (qualité d'image),  <b>4000x3000</b> (taille d'image)</li> </ul>	 27
<b>ISO</b> Sensibilité	Permet de contrôler la sensibilité de l'appareil photo à la lumière. <ul style="list-style-type: none"> <li>Réglage par défaut : <b>Automatique</b></li> </ul> Lorsque l'option <b>Automatique</b> est sélectionnée, <b>ISO</b> s'affiche sur le moniteur pendant la prise de vue si la sensibilité augmente. <ul style="list-style-type: none"> <li>En mode <b>M</b> (manuel), lorsqu'elle est définie sur <b>Automatique, 80-200 ISO, 80-400 ISO</b> ou <b>80-800 ISO</b>, la sensibilité est réglée sur 80 ISO.</li> </ul>	 33
<b>WB</b> Balance des blancs	Permet de régler la balance des blancs en fonction des conditions météorologiques ou de la source de lumière de façon à ce que les couleurs des images correspondent à ce que vous voyez avec vos yeux. <ul style="list-style-type: none"> <li>Réglage par défaut : <b>Automatique (normale)</b></li> </ul>	 35
<b>BKT</b> Bracketing auto	Il est possible d'effectuer une prise de vue en continu tout en modifiant automatiquement l'exposition (luminosité) avec la vitesse d'obturation (Tv), la valeur d'ouverture (Av) ou la sensibilité (Sv). Il est également possible d'enregistrer plusieurs images en faisant varier la balance des blancs (WB). <ul style="list-style-type: none"> <li>Réglage par défaut : <b>OFF</b></li> </ul>	 38
 Menu personnalisé	Seules les options de menu qui sont utilisées fréquemment pour la prise de vue peuvent s'afficher. <ul style="list-style-type: none"> <li>Il est possible de modifier les options qui s'affichent dans Menu personnalisé via la fonction <b>Créer Menu perso.</b> du menu configuration (99).</li> </ul>	 93
 Picture Control (Picture Control du COOLPIX)	Permet de changer les paramètres d'enregistrement des images selon la scène de prise de vue ou vos préférences. <ul style="list-style-type: none"> <li>Réglage par défaut : <b>Standard</b></li> </ul>	 40

# Fonctions pouvant être réglées à l'aide de la commande MENU (Menu Prise de vue, Menu spécial pour U1, U2 ou U3)







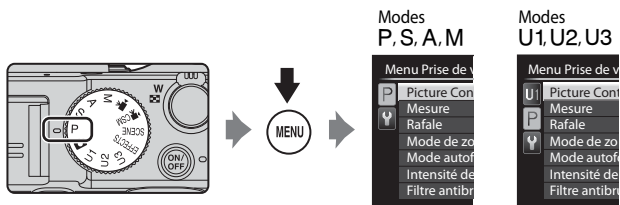



## Menu Prise de vue

Dans les modes de prise de vue suivants, les réglages du menu Prise de vue peuvent être modifiés en appuyant sur **MENU** (📖12).

- Modes **P, S, A** et **M**
- Mode Effets spéciaux (seul le **Mode de zones AF** peut être défini.)
- Modes **U1, U2** et **U3** (les réglages peuvent être modifiés dans le deuxième onglet.)



Option	Description	📖
Picture Control perso. (Picture Control perso. du COOLPIX)	Permet de personnaliser les réglages de Picture Control du COOLPIX (📖72) et de les enregistrer dans <b>Personnalisé 1</b> ou <b>Personnalisé 2</b> de <b>Picture Control</b> dans l'accès rapide.	🔗44
Mesure	Permet de définir la méthode utilisée par l'appareil photo pour mesurer la luminosité du sujet. • Réglage par défaut : <b>Matricielle</b>	🔗45
Rafale	Permet de sélectionner la prise de vue en continu ou vue par vue. • Réglage par défaut : <b>Vue par vue</b>	🔗46
Mode de zones AF	Permet de changer la façon dont l'appareil photo sélectionne la zone de mise au point pour l'autofocus. • Réglage par défaut : - Mode <b>P, S, A</b> ou <b>M</b> : <b>Zone centrale (normale)</b> - Mode <b>EFFECTS</b> : <b>Automatique</b>	🔗49

Option	Description	
Mode autofocus	Permet de sélectionner soit l'option <b>AF ponctuel</b> avec laquelle l'appareil photo n'effectue la mise au point que lorsque le déclencheur est enfoncé à mi-course, soit l'option <b>AF permanent</b> , avec laquelle l'appareil photo continue à effectuer la mise au point sur le sujet même lorsque le déclencheur n'est pas enfoncé à mi-course. <ul style="list-style-type: none"> <li>• Réglage par défaut : <b>AF ponctuel</b></li> </ul>	 53
Intensité de l'éclair	Permet de régler la puissance du flash. <ul style="list-style-type: none"> <li>• Réglage par défaut : <b>0.0</b></li> </ul>	 54
Filtre antibruit	Permet de définir l'ampleur de la fonction de réduction du bruit appliquée généralement lors de l'enregistrement des images. <ul style="list-style-type: none"> <li>• Réglage par défaut : <b>Normal</b></li> </ul>	 54
Filtre ND intégré	Permet de sélectionner <b>Activé</b> ou <b>Désactivé</b> pour le filtre ND intégré. <ul style="list-style-type: none"> <li>• Réglage par défaut : <b>Désactivé</b></li> </ul>	 55
Contrôle distorsion	Permet de corriger ou non la distorsion périphérique qui se produit en raison des caractéristiques intrinsèques des objectifs. L'activation de la fonction Contrôle distorsion réduit la taille de la vue. <ul style="list-style-type: none"> <li>• Réglage par défaut : <b>Désactivé</b></li> </ul>	 55
D-Lighting actif	Permet d'empêcher la perte de contraste dans les hautes lumières et les zones d'ombre lors de la prise de vue. <ul style="list-style-type: none"> <li>• Réglage par défaut : <b>Désactivé</b></li> </ul>	 56
Sélection focales fixes	Lorsque vous tournez la commande de zoom tout en appuyant sur <b>Fn1</b> , la position du zoom (équivalente à la focale/angle de champ dans le format 24x36 mm) passe aux positions sélectionnées en activant la case à cocher de cette option de menu. <ul style="list-style-type: none"> <li>• Réglage par défaut : activé  pour toutes les cases à cocher</li> </ul>	 57
Position de zoom initiale	Permet de définir la position de zoom (équivalente à la focale/angle de champ dans le format 24x36 mm) pour la mise sous tension de l'appareil photo. <ul style="list-style-type: none"> <li>• Réglage par défaut : <b>28 mm</b></li> </ul>	 57
Aperçu de l'exposition M	Lorsque l'option <b>Activé</b> est sélectionnée, le réglage de l'exposition résultant de la vitesse d'obturation et de la valeur d'ouverture définies en mode <b>M</b> (manuel) est reflété dans la luminosité sur l'écran de prise de vue. <ul style="list-style-type: none"> <li>• Réglage par défaut : <b>Désactivé</b></li> </ul>	 58

Option	Description	
Mesure avec mise au pt	Lorsque l'option <b>Mesure</b> (73) est définie sur <b>Matricielle</b> ou <b>Spot</b> et l'option <b>Mode de zones AF</b> (73) sur <b>Manuel</b> , la luminosité du sujet est mesurée en donnant une priorité plus élevée à la zone de mise au point. <ul style="list-style-type: none"> <li>Réglage par défaut : <b>Activé</b></li> </ul>	58
Mode contrôleur	Permet de définir comment le flash optionnel contrôlé sans fil se déclenche lorsque le mode de flash (59) est réglé sur <b>⚡CMD</b> (mode contrôleur). <ul style="list-style-type: none"> <li>Réglage par défaut : <ul style="list-style-type: none"> <li><b>Mode de flash : Flash standard</b></li> <li><b>Mode commande flash : TTL</b></li> </ul> </li> </ul>	59

## Menu spécial pour U1, U2 ou U3

Dans les modes de prise de vue **U1**, **U2** et **U3**, les réglages des options de menu suivantes peuvent être modifiées dans l'onglet supérieur (12).

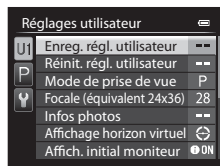
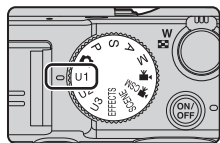

Option	Description	
Enreg. régl. utilisateur	Permet d'enregistrer les réglages actuels.	55
Réinit. régl. utilisateur	Permet de réinitialiser les réglages enregistrés en mode <b>U1</b> , <b>U2</b> ou <b>U3</b> .	57
Mode de prise de vue	Permet de sélectionner le mode de prise de vue standard. <ul style="list-style-type: none"> <li>Réglage par défaut : <b>P Auto programmé</b></li> </ul> Il est également possible d'enregistrer les réglages actuels pour décalage du programme (lorsque <b>P</b> est défini), vitesse d'obturation (lorsque <b>S</b> ou <b>M</b> est défini) et valeur d'ouverture (lorsque <b>A</b> ou <b>M</b> est défini).	49
Focale (équivalent 24x36)	Permet de définir la focale à appliquer lorsque le sélecteur de mode est réglé. <ul style="list-style-type: none"> <li>Réglage par défaut : <b>28 mm</b></li> </ul>	-
Infos photos	Permet d'indiquer si l'horizon virtuel, l'histogramme et le quadrillage sont affichés sur le moniteur. Ce réglage n'est pas appliqué aux réglages du menu configuration. <ul style="list-style-type: none"> <li>Réglage par défaut : Aucune coche</li> </ul>	99

Option	Description	
Affichage horizon virtuel	Permet de définir l'affichage de l'horizon virtuel. Ce réglage n'est pas appliqué aux réglages du menu configuration. <ul style="list-style-type: none"><li>• Réglage par défaut : <b>Cercle</b></li></ul>	99
Affich. initial moniteur	Permet de définir les informations affichées sur le moniteur. <ul style="list-style-type: none"><li>• Réglage par défaut : <b>Afficher les infos</b></li></ul>	11
Mode de flash	Permet de régler le mode de flash. <ul style="list-style-type: none"><li>• Réglage par défaut : <b>Automatique</b></li></ul>	59
Mise au point	Permet de régler le mode de mise au point. <ul style="list-style-type: none"><li>• Réglage par défaut : <b>Autofocus</b></li></ul>	64
Retardateur	Permet de régler le retardateur. Réglage par défaut : <b>Désactiver</b>	62
Assistance AF	Permet d'activer ou de désactiver l'illuminateur d'assistance AF. Ce réglage n'est pas appliqué aux réglages du menu configuration. Réglage par défaut : <b>Automatique</b>	99



## Fonctions ne pouvant pas être utilisées simultanément

Certaines fonctions ne peuvent pas être utilisées avec d'autres réglages de menu.

Fonction restreinte	Réglage	Description
Mode de flash	Mode de mise au point (📖64)	Lorsque l'option ▲ (infini) est sélectionnée, le flash n'est pas disponible.
	Qualité d'image (📖72)	Lorsque vous enregistrez des images RAW (NRW), le traitement de l'effet yeux rouges n'est pas effectué même si ⚡👁️ (auto atténuation yeux rouges) est définie (y compris les images JPEG lorsque des images RAW (NRW) et JPEG ont été enregistrées simultanément).
	Rafale (📖73)	Le flash n'est pas disponible.
	Bracketing auto (📖72)	Le flash n'est pas disponible.
Retardateur/ Détecteur de sourire/ Télécommande	Mode de zones AF (📖73)	Lorsque l'option <b>Suivi du sujet</b> est sélectionnée, les retardateur/détecteur de sourire/télécommande ne sont pas disponibles.
Mode de mise au point	Mode de zones AF (📖73)	Lorsque l'option <b>Suivi du sujet</b> est sélectionnée, <b>MF</b> (mise au point manuelle) n'est pas disponible.
Qualité d'image	Rafale (📖73)	Lorsque l'option <b>BSS</b> , <b>Planche 16 vues</b> , <b>Rafale H : 120 vps</b> ou <b>Rafale H : 60 vps</b> est sélectionnée, <b>RAW (NRW)</b> , <b>RAW (NRW) + Fine</b> et <b>RAW (NRW) + Normal</b> ne sont pas disponibles.
	Bracketing auto (📖72)	Lorsque le <b>Bracketing de la balance des blancs</b> est sélectionné, <b>RAW (NRW)</b> , <b>RAW (NRW) + Fine</b> et <b>RAW (NRW) + Normal</b> ne sont pas disponibles.
Taille d'image	Qualité d'image (📖72)	<ul style="list-style-type: none"> <li>Lorsque la <b>Qualité d'image</b> est définie sur <b>RAW (NRW)</b>, <b>Taille d'image</b> est réglée sur <b>12M 4000x3000</b>.</li> <li>Lorsque l'option <b>RAW (NRW) + Fine</b> ou <b>RAW (NRW) + Normal</b> est sélectionnée, la <b>Taille d'image</b> de l'image JPEG peut être définie. Notez cependant que vous ne pouvez pas sélectionner <b>8.2M 3984x2656</b>, <b>18.9M 3968x2232</b> et <b>12.1M 3000x3000</b>.</li> </ul>
	Rafale (📖73)	<ul style="list-style-type: none"> <li>Lorsque l'option <b>Rafale H : 120 vps</b> ou <b>Rafale H : 60 vps</b> est sélectionnée, la <b>Taille d'image</b> est fixée sur <b>12M (1280 x 960 pixels)</b>.</li> <li>Lorsque l'option <b>Planche 16 vues</b> est sélectionnée, la <b>Taille d'image</b> est fixée sur <b>6M (2560 x 1920 pixels)</b>.</li> </ul>

Fonction restreinte	Réglage	Description
Sensibilité	Rafale (📖73)	Lorsque l'option <b>Planche 16 vues, Rafale H : 120 vps</b> ou <b>Rafale H : 60 vps</b> est sélectionnée, la <b>Sensibilité</b> est fixée sur <b>Automatique</b> .
	D-Lighting actif (📖74)	<ul style="list-style-type: none"> <li>Lorsque le réglage <b>Sensibilité</b> est défini sur <b>Automatique</b> et que <b>D-Lighting actif</b> est réglé sur un mode autre que <b>Désactivé</b>, la sensibilité maximale est définie sur 800 ISO.</li> <li>Lorsque l'option <b>D-Lighting actif</b> est définie sur un autre mode que <b>Désactivé, 1600, 2000, 2500, 3200</b> et <b>Hi 1</b> dans <b>Sensibilité</b> ne sont pas disponibles.</li> </ul>
	Mode de prise de vue de Régl. vidéo personnalisé (📖96)	<ul style="list-style-type: none"> <li>Si l'option <b>Sensibilité</b> est définie sur <b>Automatique</b> lorsque le <b>Mode de prise de vue</b> est <b>Manuel</b>, la sensibilité est fixée sur 80 ISO.</li> <li>Lorsque le <b>Mode de prise de vue</b> est <b>Effets spéciaux</b>, la <b>Sensibilité</b> passe sur <b>Automatique</b>.</li> </ul>
Balance des blancs	Picture Control (📖72)	Lorsque l'option <b>Monochrome</b> est sélectionnée, la <b>Balance des blancs</b> est fixée sur <b>Automatique (normale)</b> .
Picture Control	D-Lighting actif (📖74)	Lorsque vous utilisez <b>D-Lighting actif</b> , il est impossible de régler le <b>Contraste</b> manuellement.
	Mode de prise de vue de Régl. vidéo personnalisé (📖96)	Lorsque le <b>Mode de prise de vue</b> est <b>Effets spéciaux</b> , <b>Picture Control</b> n'est pas disponible.
Mesure	D-Lighting actif (📖74)	Lorsque l'option <b>D-Lighting actif</b> est définie sur un autre mode que <b>Désactivé</b> , l'option <b>Mesure</b> est réinitialisée sur <b>Matricielle</b> .

Fonction restreinte	Réglage	Description
Rafale/ Bracketing auto	Rafale (📖73)/ Bracketing auto (📖72)	<b>Rafale</b> et <b>Bracketing auto</b> ne sont pas disponibles simultanément.
	Retardateur (📖62)/ Télécommande (📖58)	Lorsque vous utilisez le retardateur ou la télécommande ML-L3, une seule image est prise même si l'option <b>Rafale H</b> , <b>Rafale M</b> , <b>Rafale L</b> , ou <b>BSS</b> a été définie.
	Détecteur de sourire (📖63)	Lorsque l'appareil photo détecte des visages souriants et que vous déclenchez, une seule image est prise. Si l'option <b>Intervallomètre</b> est définie, la prise de vue se termine automatiquement une fois qu'une image a été prise.
	Qualité d'image (📖72)	Lorsque la <b>Qualité d'image</b> est définie sur <b>RAW (NRW)</b> , <b>RAW (NRW) + Fine</b> ou <b>RAW (NRW) + Normal</b> , <b>BSS</b> , <b>Planche 16 vues</b> , <b>Rafale H : 120 vps</b> , <b>Rafale H : 60 vps</b> et le <b>Bracketing de la balance des blancs</b> ne sont pas disponibles.
	Picture Control (📖72)	Lorsque l'option <b>Monochrome</b> est sélectionnée, le <b>Bracketing de la balance des blancs</b> n'est pas disponible.
Mode de zones AF	Détecteur de sourire (📖63)	L'appareil photo prend des images à l'aide de la détection des visages indépendamment de l'option <b>Mode de zones AF</b> appliquée.
	Mode de mise au point (📖64)	Lorsque le mode <b>MF</b> (mise au point manuelle) est défini, le mode de zones AF ne peut pas être défini.
	Picture Control (📖72)	Lorsque l'option <b>AF sur le sujet principal</b> est sélectionnée et que <b>Picture Control</b> est défini sur <b>Monochrome</b> , le <b>Mode de zones AF</b> fonctionne avec le réglage <b>Automatique</b> .
	Balance des blancs (📖72)	Lorsque l'option <b>AF sur le sujet principal</b> est sélectionnée, et si la balance des blancs est définie sur <b>Pré-réglage manuel</b> , <b>Incandescent</b> , <b>Florescent FL3</b> ou <b>Choisir temp. couleur</b> , ou si un réglage fin de la balance des blancs est effectué, l'appareil photo effectue la mise au point sur un visage ou sélectionne au moins une des 9 zones de mise au point contenant le sujet le plus proche de l'appareil photo.

Fonction restreinte	Réglage	Description
Mode autofocus	Détecteur de sourire (📖63)	L'option du mode autofocus ne peut pas être modifiée lorsque le détecteur de sourire est sélectionné.
	Mode de mise au point (📖64)	Lorsque le mode mise au point est défini sur ▲ (infini), le mode autofocus fonctionne avec le réglage <b>AF ponctuel</b> .
	Mode de zones AF (📖73)	Lorsque la fonction <b>Mode de zones AF</b> est définie sur <b>Priorité visage, Suivi du sujet</b> ou <b>AF sur le sujet principal, AF ponctuel</b> est sélectionné automatiquement.
Filtre ND intégré	Mode de prise de vue de Régl. vidéo personnalisé (📖96)	Lorsque le <b>Mode de prise de vue</b> est défini sur <b>Effets spéciaux</b> , le filtre ND intégré est régi automatiquement.
D-Lighting actif	Sensibilité (📖72)	Lorsque l'option <b>Sensibilité</b> est définie sur <b>1600, 2000, 2500, 3200</b> ou <b>Hi 1, D-Lighting actif</b> n'est pas disponible.
Infos photos	Détecteur de sourire (📖63)	L'horizon virtuel ne s'affiche pas lorsque le détecteur de sourire est sélectionné.
	Mode de zones AF (📖73)	<ul style="list-style-type: none"> <li>• L'horizon virtuel ne s'affiche pas lorsque l'option <b>Priorité visage</b> est sélectionnée.</li> <li>• L'horizon virtuel ne s'affiche pas lorsque l'option <b>Suivi du sujet</b> est sélectionnée. Une fois le sujet enregistré (pendant le suivi du sujet), l'histogramme ne s'affiche pas.</li> <li>• L'horizon virtuel et l'histogramme ne s'affichent pas lorsque l'option <b>AF sur le sujet principal</b> est sélectionnée.</li> </ul>
Imprimer la date	Qualité d'image (📖72)	Lorsque la <b>Qualité d'image</b> est définie sur <b>RAW (NRW), RAW (NRW) + Fine</b> ou <b>RAW (NRW) + Normal</b> , la date ne peut pas être imprimée sur les images.
	Rafale (📖73)	Lorsque l'option <b>Rafale H : 120 vps</b> ou <b>Rafale H : 60 vps</b> est sélectionnée, la date ne peut pas être imprimée sur les images.
Réglages du son	Rafale (📖73)	Lorsque l'option <b>Rafale H, Rafale M, Rafale L, Rafale H : 120 vps, Rafale H : 60 vps, BSS</b> , ou <b>Planche 16 vues</b> est sélectionnée, le son du déclencheur est désactivé.
	Bracketing auto (📖72)	Lorsque le <b>Bracketing de l'exposition (Tv), Bracketing de l'exposition (Av)</b> ou le <b>Bracketing de l'exposition (Sv)</b> est sélectionné, le son du déclencheur est désactivé.

Fonction restreinte	Réglage	Description
Zoom numérique	Détecteur de sourire (📖63)	Lorsque le détecteur de sourire est sélectionné, le zoom numérique n'est pas disponible.
	Mode de mise au point (📖64)	Lorsque l'option <b>MF</b> (mise au point manuelle) est sélectionnée, le zoom numérique n'est pas disponible.
	Qualité d'image (📖72)	Lorsque la <b>Qualité d'image</b> est définie sur <b>RAW (NRW)</b> , <b>RAW (NRW) + Fine</b> ou <b>RAW (NRW) + Normal</b> , le zoom numérique n'est pas disponible.
	Rafale (📖73)	Lorsque l'option <b>Planche 16 vues</b> est sélectionnée, le zoom numérique n'est pas disponible.
	Mode de zones AF (📖73)	Lorsque l'option <b>Suivi du sujet</b> est sélectionnée, le zoom numérique n'est pas disponible.
	Sélection focales fixes (📖5, 74)	Lorsque vous maintenez <b>Fn1</b> enfoncé, le zoom numérique n'est pas disponible.

### ✓ Remarques concernant le zoom numérique

- Selon le mode de prise de vue ou les réglages en cours, le zoom numérique peut ne pas être disponible (📖81).
- Lorsque le zoom numérique est activé, les options que vous pouvez sélectionner pour le mode de zones AF ou le mode de mesure sont limitées.

## Mise au point

La zone de mise au point varie selon le mode de prise de vue.

### Mise au point en mode (auto) ou EFFECTS

- L'appareil photo sélectionne automatiquement les zones de mise au point (jusqu'à 9) qui contiennent le sujet le plus proche lorsque vous appuyez sur le déclencheur à mi-course. Lorsque la mise au point est effectuée sur le sujet, les zones de mise au point sur lesquelles la mise au point est effectuée apparaissent en vert.
- En mode effets spéciaux, la façon dont l'appareil photo sélectionne la zone de mise au point pour l'autofocus peut être modifiée en sélectionnant

**Mode de zones AF** ( 73) dans le menu Prise de vue.

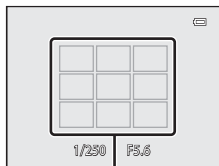

Zones de mise au point

### Utilisation de AF sur le sujet principal

Lorsque **Mode de zones AF** (réglage par défaut : **Zone centrale (normale)**) en mode **P, S, A, M, U1, U2** ou **U3** est défini sur **AF sur le sujet principal**, l'appareil photo fonctionne comme décrit ci-dessous lorsque vous appuyez sur le déclencheur à mi-course.

- L'appareil photo détecte le sujet principal et effectue la mise au point sur ce dernier. Lorsque la mise au point est effectuée sur le sujet, la zone de mise au point apparaît en vert. Lorsqu'il détecte un visage humain, l'appareil photo effectue automatiquement la mise au point en priorité sur ce visage.
- Si aucun sujet principal n'est détecté, l'appareil photo fonctionne comme en mode  (auto).

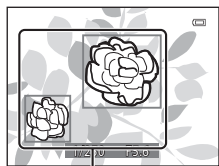

Zones de mise au point

### Remarques concernant la fonction AF sur le sujet principal

- En fonction des conditions de prise de vue, le sujet que l'appareil photo considère comme étant le sujet principal peut varier.
- Il se peut que le sujet principal ne soit pas détecté lorsque vous utilisez certains réglages **Balance des blancs** ou **Picture Control**.
- Il se peut que l'appareil photo ne détecte pas le sujet principal de façon appropriée dans les situations suivantes :
  - Lorsque le sujet est trop sombre ou trop lumineux
  - Lorsque le sujet principal ne présente pas assez de couleurs clairement définies
  - Lorsque la photo est cadrée de telle façon que le sujet principal est sur le bord du moniteur
  - Lorsque le sujet principal est composé d'un modèle qui se répète

## Utilisation de la détection des visages

Avec les réglages suivants, l'appareil photo utilise la détection des visages pour effectuer automatiquement la mise au point sur des visages humains.

- Mode Scène **Sélecteur automatique, Portrait**, ou **Portrait de nuit** (📖39)
- ☺ (Détecteur de sourire) (📖63)
- Lorsque le **Mode de zones AF** (📖73) est défini sur **Priorité visage**

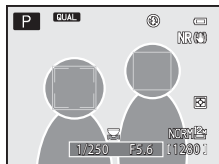

Si plusieurs visages sont détectés, une double bordure apparaît autour du visage sur lequel l'appareil photo effectue la mise au point, et des bordures simples apparaissent autour des autres visages.

Si vous appuyez sur le déclencheur à mi-course alors qu'aucun visage n'est détecté :

- Lorsque l'option **Sélecteur automatique** est sélectionnée, la zone de mise au point change selon la scène.
- En modes Scène **Portrait** et **Portrait de nuit**, l'appareil photo effectue la mise au point au centre de la vue.
- Lorsque l'option ☺ (détecteur de sourire) est sélectionnée, l'appareil photo effectue la mise au point sur le sujet au centre de la vue.
- Lorsque le **Mode de zones AF** est défini sur **Priorité visage**, l'appareil photo sélectionne la zone de mise au point contenant le sujet le plus proche de l'appareil photo.

### ✓ Remarques sur la détection des visages

- La capacité de l'appareil photo à détecter des visages dépend d'une série de facteurs, notamment l'orientation des visages.
- Il est possible que l'appareil photo ne puisse pas détecter de visages dans les cas suivants :
  - Lorsque les visages sont en partie masqués par des lunettes de soleil ou d'autres objets
  - Lorsque les visages occupent une trop petite ou trop grande partie de la vue.

## Utilisation de l'option Maquillage

Lors du déclenchement avec l'un des modes de prise de vue ci-dessous, l'appareil photo détecte les visages humains et traite l'image pour adoucir les tons chair des visages (jusqu'à 3 visages).

- **Sélecteur automatique, Portrait** ou **Portrait de nuit** en mode Scène (📖39)

Vous pouvez appliquer la fonction Maquillage à des images enregistrées (📖88).

### ✓ Remarques concernant la fonction Maquillage

- L'enregistrement des images peut prendre plus de temps que prévu après la prise de vue.
- Dans certaines conditions de prise de vue, les résultats de la fonction Maquillage souhaités risquent de ne pas être obtenus, et la fonction peut être appliquée à des zones de l'image ne contenant aucun visage.

## Sujets non adaptés pour l'autofocus

Il se peut que l'appareil photo ne parvienne pas à effectuer la mise au point comme prévu dans les situations suivantes. Dans certains cas rares, il peut arriver que la mise au point ne soit pas effectuée sur le sujet alors même que la zone de mise au point ou l'indicateur de mise au point s'affiche en vert :

- Le sujet est très sombre
- La scène contient des objets de luminosité différente (par exemple, lorsque le sujet est très sombre, car il tourne le dos au soleil)
- Le contraste est inexistant entre le sujet et son environnement (par exemple, le sujet en orientation Portrait porte une chemise blanche et se tient devant un mur blanc)
- Plusieurs objets se situent à des distances différentes de l'appareil photo (par exemple, un animal se trouve dans une cage)
- Les sujets présentant des formes répétitives (stores ou bâtiments avec plusieurs rangées de fenêtres présentant toutes la même forme, etc.)
- Le sujet se déplace rapidement

Dans les situations décrites précédemment, essayez d'appuyer sur le déclencheur à mi-course pour effectuer plusieurs fois la mise au point ou faites la mise au point sur un autre sujet situé à la même distance de l'appareil photo que le sujet réel souhaité, et utilisez la mémorisation de la mise au point (📖85).

L'appareil permet également d'effectuer une mise au point manuelle (📖64, 66).



# Mémorisation de la mise au point

La prise de vue avec mémorisation de la mise au point est recommandé lorsque l'appareil photo n'active pas la zone de mise au point qui contient le sujet souhaité.

## 1 Définissez le **Mode de zones AF** sur **Zone centrale (normale)** (📖73).

- Le **Mode de zones AF** peut être défini lorsque le mode de prise de vue est **P, S, A, M, U1, U2, U3**, ou effets spéciaux.

## 2 Positionnez le sujet au centre de la vue et appuyez sur le déclencheur à mi-course.

- Vérifiez que la zone de mise au point apparaît en vert.
- La mise au point et l'exposition sont mémorisées.

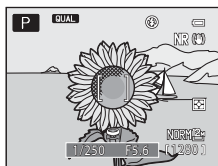

## 3 Sans lever le doigt, recomposez la photo.

- Assurez-vous que la distance entre l'appareil photo et le sujet ne change pas.

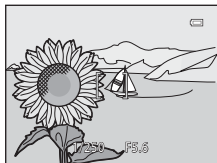

## 4 Appuyez sur le déclencheur jusqu'au fond pour prendre la photo.



## **Utilisation de la commande AE-L/AF-L pour la mémorisation de la mise au point**

Vous pouvez mémoriser l'exposition et la mise au point en appuyant sur la commande AE-L/AF-L (📖100) et en la maintenant enfoncée au lieu d'appuyer sur le déclencheur à mi-course.

# Fonctions de visualisation

## Fonction Loupe

Positionnez la commande de zoom sur **T** (🔍) en mode de visualisation plein écran (📄36) pour effectuer un zoom avant sur l'image.

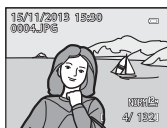
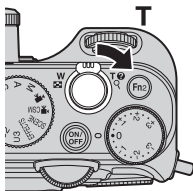

La photo s'affiche en mode de visualisation plein écran.

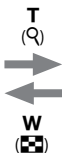

Un zoom avant est effectué sur la photo.

Repère de la position d'affichage

- Vous pouvez modifier le facteur de zoom en positionnant la commande de zoom sur **W** (📷) ou **T** (🔍). Le zoom peut aussi être réglé en tournant la molette de commande.
- Pour visualiser une zone différente de l'image, appuyez sur le sélecteur multidirectionnel ▲▼◀▶.
- Si vous visualisez une image prise avec la fonction de détection des visages ou de détection des animaux domestiques, l'appareil photo effectue un zoom avant sur le visage détecté au moment de la prise de vue (sauf les images prises avec la fonction **Rafale, Bracketing de l'exposition (Tv), Bracketing de l'exposition (Av)** ou **Bracketing de l'exposition (Sv)**). Pour effectuer un zoom avant sur une zone de l'image ne contenant aucun visage, réglez le facteur de zoom puis appuyez sur ▲▼◀▶.
- Lorsqu'une image zoomée est affichée, appuyez sur **OK** pour revenir au mode de visualisation plein écran.

### Recadrage d'images

Lorsqu'une image zoomée est affichée, appuyez sur **MENU** pour recadrer l'image et inclure uniquement la partie visible puis l'enregistrer dans un fichier distinct (📄17).

# Visualisation par planche d'images, Affichage en mode calendrier

Positionnez la commande de zoom sur **W** (📷) en mode de visualisation plein écran (📖36) pour afficher les images en tant qu'images.

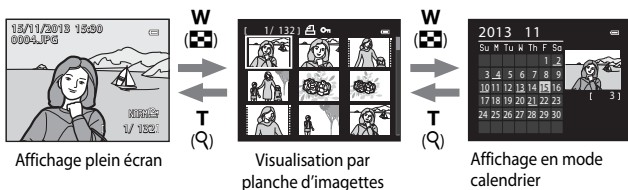
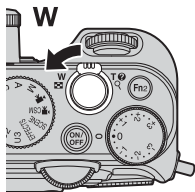

- Vous pouvez modifier le nombre d'images affichées en positionnant la commande de zoom sur **W** (📷) ou **T** (🔍).
- Lorsque vous utilisez le mode de visualisation par planche d'images, utilisez le sélecteur multidirectionnel ▲▼◀▶ ou tournez-le pour sélectionner une image, puis appuyez sur **OK** pour afficher cette image en plein écran.
- Lorsque vous utilisez le mode d'affichage calendrier, utilisez le sélecteur multidirectionnel ▲▼◀▶ ou tournez-le pour sélectionner une date, puis appuyez sur **OK** pour afficher les images prises à cette date.
- Vous pouvez aussi sélectionner une image ou une date en tournant la molette de commande.

## ✓ Affichage en mode calendrier







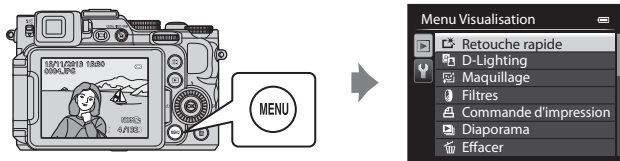







Les images prises lorsque la date de l'appareil photo n'est pas définie sont traitées comme des images prises le 1er janvier 2013.

## Fonctions pouvant être réglées à l'aide de la commande MENU (Menu Visualisation)

Lorsque vous affichez des images en mode de visualisation plein écran ou en mode de visualisation par planche d'images, vous pouvez configurer les réglages du menu Visualisation répertoriés ci-dessous en appuyant sur la commande **MENU** (📖12).



Option	Description	📖
🔍 Retouche rapide <sup>1</sup>	Permet de créer des copies retouchées dans lesquelles le contraste et la saturation ont été optimisés.	🔑10
🌞 D-Lighting <sup>1</sup>	Permet d'éclaircir les zones sombres d'une image afin de créer des copies optimisées en luminosité et contraste.	🔑10
👤 Maquillage <sup>1</sup>	L'appareil photo détecte les visages sur les images et crée une copie en adoucissant les tons chair du visage.	🔑11
🌀 Filtres <sup>1</sup>	Permet d'appliquer différents effets à l'aide d'un filtre numérique. Les effets disponibles sont <b>Flou, Couleur sélective, Filtre étoiles, Fisheye, Effet miniature, Peinture</b> et <b>Effet de vignetage</b> .	🔑12
🖨️ Commande d'impression <sup>2</sup>	Permet de sélectionner les images à imprimer et le nombre de copies de chaque image à imprimer.	🔑62
🖼️ Diaporama	Permet de visualiser des images dans un diaporama automatique.	🔑64
🗑️ Effacer <sup>2</sup>	Permet d'effacer une image. Vous pouvez effacer plusieurs images.	🔑65
🔒 Protéger <sup>2</sup>	Permet de protéger les images et les vidéos sélectionnées contre toute suppression accidentelle.	🔑66
🔄 Rotation image <sup>2</sup>	Permet de spécifier l'orientation portrait ou paysage dans laquelle les images sont affichées.	🔑66
📷 Mini-photo <sup>1</sup>	Permet de créer une copie de taille réduite des images.	🔑13
🗣️ Annotation vocale	Permet d'utiliser le micro de l'appareil photo pour enregistrer des annotations vocales et de les joindre aux images.	🔑67

Option	Description	
 Copier <sup>2</sup>	Permet de copier les images depuis la mémoire interne vers une carte mémoire, ou inversement. Cette fonction peut aussi être utilisée pour copier des vidéos.	 68
 Bordure noire <sup>1</sup>	Permet de créer une nouvelle image entourée d'une bordure noire.	 14
 Redresser <sup>1</sup>	Permet de corriger l'inclinaison des images prises.	 15
<b>NRW</b> Traitement RAW (NRW) <sup>1, 2</sup>	Permet de créer des copies au format JPEG en appliquant, au sein même de l'appareil photo, un traitement RAW à des images RAW (NRW), sans avoir à utiliser un ordinateur.	 15
 Options affichage séquence	Permet d'afficher uniquement l'image représentative d'une séquence d'images prises en continu ou d'afficher la séquence en tant qu'images individuelles. <ul style="list-style-type: none"> <li>Lorsque vous affichez uniquement l'image représentative d'une séquence, appuyez sur  pour afficher chaque image de la séquence. Appuyez sur le sélecteur multidirectionnel  pour revenir à l'affichage de l'image représentative.</li> </ul>	 69
 Choix image représentative <sup>2</sup>	Permet de modifier l'image représentative pour les images d'une séquence.	 69

<sup>1</sup> Les images éditées sont enregistrées dans des fichiers distincts. Certaines images risquent de ne pas être éditées.

<sup>2</sup> Sélectionnez une image sur l'écran de sélection des images. Reportez-vous à « Utilisation de l'écran pour sélectionner des images » (90) pour plus d'informations.

# Utilisation de l'écran pour sélectionner des images

Lorsqu'un écran de sélection des images tel que celui affiché à droite apparaît lorsque vous utilisez l'appareil photo, suivez les procédures ci-dessous pour sélectionner les images.

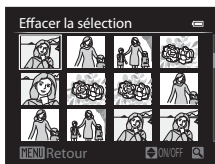

## 1 Utilisez le sélecteur multidirectionnel ◀▶ ou tournez-le pour sélectionner l'image souhaitée.

- Positionnez la commande de zoom (📖) sur **T** (🔍) pour passer en mode de visualisation plein écran, ou sur **W** (📐) pour passer en mode de visualisation par planche d'images.
- Une seule image peut être sélectionnée pour **Rotation image**, **Choix image représentative**, et **Écran d'accueil**. Passez à l'étape 3.

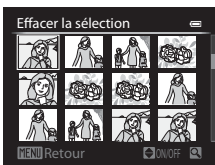

## 2 Utilisez ▲▼ pour sélectionner **ON** ou **OFF** (ou le nombre de copies).

- Quand **ON** est sélectionné, une coche (✓) s'affiche avec l'image. Répétez les étapes 1 et 2 pour sélectionner d'autres images.





## 3 Appuyez sur **OK** pour appliquer la sélection d'images.

- La boîte de dialogue de confirmation s'affiche si vous sélectionnez une option telle que **Images sélectionnées**. Suivez les instructions qui s'affichent sur le moniteur.



# Enregistrement et lecture de vidéos

## Enregistrement de vidéos

Les vidéos peuvent être enregistrées à l'aide des deux modes suivants.

Mode  (vidéo)	Vous pouvez enregistrer des vidéos basiques. Lorsque <b>Options vidéo</b> est réglé sur vidéos HS, vous pouvez enregistrer des vidéos au ralenti et en accéléré (  31).
Mode  CSM (réglage vidéo personnalisé)	Vous pouvez définir le <b>Mode de prise de vue</b> et la <b>Sensibilité</b> et enregistrer des vidéos plus authentiques.

### 1 Positionnez le sélecteur de mode sur (ou CSM).

- Vérifiez la durée d'enregistrement vidéo restante.
- Lorsque l'option **Mode de prise de vue** (96) du mode de réglage vidéo personnalisé est définie sur **Auto priorité ouverture** ou **Manuel**, réglez la valeur d'ouverture ou la vitesse d'obturation avant d'enregistrer une vidéo (49). La valeur d'ouverture et la vitesse d'obturation ne peuvent pas être réglées pendant l'enregistrement d'une vidéo.

Durée d'enregistrement vidéo restante

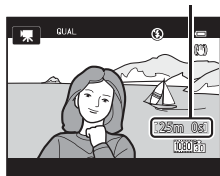
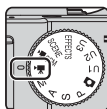

### 2 Appuyez sur le déclencheur jusqu'en fin de course pour lancer l'enregistrement.

- L'appareil photo effectue la mise au point au centre de la vue.
- Reportez-vous à « Mise au point pendant l'enregistrement d'une vidéo » (93) pour plus d'informations.



### 3 Appuyez sur le déclencheur jusqu'en fin de course pour mettre fin à l'enregistrement.

## ✓ Durée maximale de la vidéo

Les fichiers vidéo individuels doivent avoir une taille maximale de 4 Go et une durée maximale de 29 minutes, même en cas d'espace libre suffisant sur la carte mémoire pour un enregistrement plus long.

- La durée maximale pour une seule vidéo s'affiche sur l'écran de prise de vue.
- L'enregistrement risque de s'arrêter avant que la limite ne soit atteinte si la température de l'appareil photo augmente.
- La durée réelle de la vidéo peut varier en fonction du contenu de la vidéo, du mouvement du sujet, ou du type de carte mémoire.

## ✓ Remarques sur la sauvegarde d'images et l'enregistrement de vidéos

L'indicateur du nombre de vues restantes ou l'indicateur de la durée maximale de la vidéo clignote lorsque des images sont en cours de sauvegarde ou qu'une vidéo est en cours d'enregistrement. **N'ouvrez pas le volet du logement pour accumulateur/carte mémoire ni retirez l'accumulateur ou la carte mémoire** lorsqu'un indicateur clignote. Vous risquez de perdre des données ou d'endommager l'appareil photo ou la carte mémoire.

## ✓ Remarques sur l'enregistrement de vidéos

- Lors de l'enregistrement de vidéos, il est recommandé d'utiliser des cartes mémoire SD de classe 6 ou plus (📖25). L'enregistrement de la vidéo peut s'interrompre brusquement si vous utilisez une carte mémoire ayant une vitesse de transfert plus lente.
- Le son de la commande de zoom, du zoom, de l'autofocus, de la réduction de la vibration et de la commande d'ouverture en cas de changement de luminosité peut être enregistré.
- Les phénomènes suivants peuvent être observés sur le moniteur lorsque vous enregistrez des vidéos. Ces phénomènes sont enregistrés dans les vidéos.
  - Un effet de bande peut apparaître sur les images sous certaines lumières de type éclairage fluorescent, à vapeur de mercure ou à vapeur de sodium.
  - Les sujets qui traversent rapidement le cadre (comme un train ou une voiture) peuvent apparaître déformés.
  - Le cadre peut être entièrement déformé lorsque l'appareil photo est déplacé.
  - L'éclairage ou d'autres zones lumineuses peuvent laisser des images résiduelles lorsque l'appareil photo est déplacé.
- Selon la distance qui sépare le sujet de l'appareil photo ou la quantité de zoom appliquée, les sujets présentant des formes répétitives (tissus, fenêtres à croisillons, etc.) peuvent apparaître avec des bandes de couleur (diagrammes d'interférences, moiré, etc.) lors de l'enregistrement et de la lecture de la vidéo. Ceci se produit lorsque les formes sur le sujet et la disposition du capteur d'image interfèrent l'une avec l'autre ; il ne s'agit pas d'un dysfonctionnement.



## ✓ Remarques sur l'utilisation du zoom pendant l'enregistrement d'une vidéo

- L'indicateur de zoom ne s'affiche pas pendant l'enregistrement d'une vidéo.
- La qualité d'image risque d'être dégradée lorsque vous utilisez le zoom numérique. Lors de l'enregistrement de vidéos, le zoom numérique fonctionne jusqu'à environ 2x le facteur de zoom optique maximal. Si vous effectuez un zoom avant sur le sujet lors de l'enregistrement d'une vidéo, le mouvement du zoom s'arrête de façon temporaire à la position où le zoom optique devient zoom numérique.
- Lorsque l'option **Mode de prise de vue** (📖96) du mode de réglage vidéo personnalisé est définie sur **Auto priorité ouverture** ou **Manuel**, vous ne pouvez pas utiliser le zoom optique pendant l'enregistrement d'une vidéo.

## ✓ Température de l'appareil photo

- L'appareil photo peut chauffer lors de l'enregistrement de vidéos pendant une période prolongée ou lorsque l'appareil photo est utilisé dans un milieu avec des températures élevées.
- Si l'intérieur de l'appareil photo devient très chaud lors de l'enregistrement de vidéos, l'enregistrement s'arrête automatiquement. La durée restante jusqu'à l'arrêt de l'enregistrement (🕒10 s) s'affiche. Après l'arrêt de l'enregistrement, l'appareil photo s'éteint. Laissez l'appareil photo éteint jusqu'à ce qu'il ait refroidi.

## Mise au point pendant l'enregistrement d'une vidéo

- La mise au point peut être réglée pendant l'enregistrement d'une vidéo de la façon suivante en fonction du réglage **Mode autofocus** (📖96) du menu Vidéo.
  - **AF-S AF ponctuel** (réglage par défaut) : la mise au point est mémorisée lorsque l'enregistrement de la vidéo commence. Pour utiliser la fonction autofocus pendant l'enregistrement d'une vidéo, appuyez sur la commande AE-L/AF-L (📖2).
  - **AF-F AF permanent** : la mise au point est réglée de façon répétée même pendant l'enregistrement d'une vidéo. Pour mémoriser l'exposition ou la mise au point pendant l'enregistrement d'une vidéo, appuyez sur la commande AE-L/AF-L. Pour annuler la mémorisation, appuyez de nouveau sur la commande AE-L/AF-L.
- Lorsque le mode de mise au point (📖64) est défini sur **MF** (mise au point manuelle), réglez la mise au point manuellement. La mise au point peut être réglée en appuyant sur la commande ▲ (loin) ou ▼ (proche) du sélecteur multidirectionnel lors de l'enregistrement de vidéos.
- L'autofocus peut ne pas fonctionner correctement (📖84). Si cela se produit, utilisez **MF** (mise au point manuelle) (📖64, 66) ou réglez **Mode autofocus** dans le menu Vidéo sur **AF-S AF ponctuel** (réglage par défaut) puis utilisez la mémorisation de la mise au point (📖85) pour enregistrer.

## Fonctions disponibles en mode Vidéo et en mode de réglage vidéo personnalisé

- Retardateur (📖62)
- Mode de mise au point (📖64)
- Correction de l'exposition (📖69)
- Accès rapide (📖70)
- Menu Vidéo (📖96)
- Menu configuration (📖99)

## Fonctions pouvant être réglées à l'aide de la commande Q (Accès rapide : lors de l'enregistrement de vidéos)

Les fonctions disponibles diffèrent selon le mode vidéo.

- Reportez-vous à « Fonctions de l'accès rapide de base » (📖 70) pour savoir comment définir les options de l'accès rapide.

Fonction		
QUAL Options vidéo	✓	✓
ISO Sensibilité	-	✓
WB Balance des blancs	✓	✓
BKT Bracketing auto	-	-
Menu personnalisé	-	-
Picture Control	-	✓

Option	Description	
QUAL Options vidéo	<p>Permet de sélectionner le type de vidéo. Sélectionnez la vitesse normale pour enregistrer des vidéos à vitesse normale, ou HS (haute vitesse) pour enregistrer des vidéos qui peuvent être lues au ralenti ou en accéléré. Seules les vidéos à vitesse normale peuvent être sélectionnées en mode  CSM (réglage vidéo personnalisé).</p> <ul style="list-style-type: none"> <li>Réglage par défaut :  1080★/30p ou  1080★/25p</li> </ul>	30
ISO Sensibilité	<p>Permet de contrôler la sensibilité de l'appareil photo à la lumière.</p> <ul style="list-style-type: none"> <li>Réglage par défaut : <b>Automatique</b></li> <li>Si la sensibilité est définie sur <b>Automatique</b> lorsque le <b>Mode de prise de vue</b> du menu de réglage vidéo personnalisé (📖 96) est <b>Manuel</b>, la sensibilité est fixée sur 80 ISO.</li> </ul>	33
WB Balance des blancs	<p>Permet de régler la balance des blancs en fonction des conditions météorologiques ou de la source de lumière de façon à ce que les couleurs des images correspondent à ce que vous voyez avec vos yeux.</p> <ul style="list-style-type: none"> <li>Réglage par défaut : <b>Automatique (normale)</b></li> </ul>	35
 Picture Control (Picture Control du COOLPIX)	<p>Permet de changer les paramètres d'enregistrement des images selon la scène de prise de vue ou vos préférences.</p> <ul style="list-style-type: none"> <li>Cette option peut être réglée lorsque le <b>Mode de prise de vue</b> (📖 96) du menu de réglage vidéo personnalisé est défini sur <b>Auto priorité ouverture</b> ou <b>Manuel</b>.</li> <li>Réglage par défaut : <b>Standard</b></li> </ul>	40

## Fonctions pouvant être réglées à l'aide de la commande MENU (menus Vidéo et de réglage vidéo personnalisé)

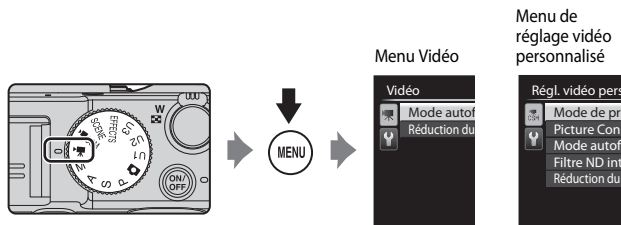

En mode vidéo ou en mode de réglage vidéo personnalisé, appuyez sur la commande **MENU** pour définir les options de menu suivantes (📖12).



Les fonctions disponibles diffèrent selon le mode vidéo.



Fonction	📺 (vidéo)	📺CSM (réglage vidéo personnalisé)
Mode de prise de vue	-	✓
Picture Control perso.	-	✓
Mode autofocus	✓	✓
Filtre ND intégré	-	✓
Réduction du bruit du vent	✓	✓

Option	Description	📖
Mode de prise de vue	Permet de définir le mode de prise de vue standard. <ul style="list-style-type: none"> <li>• Réglage par défaut : <b>Auto priorité ouverture</b></li> <li>• Lorsque l'option <b>Effets spéciaux</b> est sélectionnée, vous permet également de sélectionner un effet de prise de vue (📖46) (réglage par défaut : <b>Peinture</b>).</li> </ul>	🔑70
Picture Control perso. (Picture Control perso. du COOLPIX)	Permet de personnaliser les réglages de Picture Control du COOLPIX (📖95) et de les enregistrer dans <b>Personnalisé 1</b> ou <b>Personnalisé 2</b> de <b>Picture Control</b> dans l'accès rapide.	🔑44
Mode autofocus	Permet de sélectionner soit <b>AF ponctuel</b> , qui mémorise la mise au point au début de l'enregistrement vidéo, soit <b>AF permanent</b> , qui continue la mise au point pendant l'enregistrement vidéo. <ul style="list-style-type: none"> <li>• Réglage par défaut : <b>AF ponctuel</b></li> </ul>	🔑71

Option	Description	
Filtre ND intégré	Permet de sélectionner <b>Activé</b> ou <b>Désactivé</b> pour le filtre ND intégré. <ul style="list-style-type: none"> <li>Réglage par défaut : <b>Désactivé</b></li> <li>Lorsque le <b>Mode de prise de vue</b> du menu de réglage vidéo personnalisé est défini sur <b>Effets spéciaux</b>, le filtre ND intégré est contrôlé automatiquement.</li> </ul>	   55
Réduction du bruit du vent	Permet d'activer ou de désactiver la réduction du bruit du vent pendant l'enregistrement vidéo. <ul style="list-style-type: none"> <li>Réglage par défaut : <b>Désactivée</b></li> </ul>	 72

## Lecture de vidéos

Appuyez sur la commande  pour passer en mode de visualisation.

Les vidéos sont indiquées par l'icône des options vidéo ( 95,  30).

Appuyez sur  pour lire des vidéos.

- Pour régler le volume, utilisez la commande de zoom ( 1).

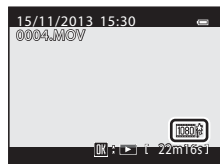

Indicateur de volume

## Fonctions disponibles pendant la lecture









Tournez le sélecteur multidirectionnel ou la molette de commande principale pour effectuer une avance ou un retour rapide.

Les commandes de lecture apparaissent dans la partie supérieure du moniteur.

Les opérations répertoriées ci-dessous peuvent être effectuées en utilisant le sélecteur multidirectionnel ◀▶ ou la molette de commande secondaire pour sélectionner une commande puis en appuyant sur **OK**.

 En pause



Fonction	Icône	Description
Effectuer un retour rapide		Maintenez la commande <b>OK</b> enfoncée pour rembobiner la vidéo.
Effectuer une avance rapide		Maintenez la commande <b>OK</b> enfoncée pour avancer la vidéo.
Suspendre la lecture		Suspend la lecture. Les opérations répertoriées ci-dessous peuvent être effectuées lorsque la lecture est suspendue.
		 Rembobine la vidéo d'une vue. Maintenez la commande <b>OK</b> enfoncée pour rembobiner la vidéo en continu.*
		 Avance la vidéo d'une vue. Maintenez la commande <b>OK</b> enfoncée pour avancer la vidéo en continu.*
		 Reprend la lecture.
		 Extrait la séquence souhaitée d'une vidéo et l'enregistre dans un fichier distinct.
 Extrait une seule vue d'une vidéo et l'enregistre en tant qu'image fixe.		
Arrêter		Permet de revenir en mode de visualisation plein écran.

\* La vidéo peut également être avancée ou rembobinée d'une vue en tournant le sélecteur multidirectionnel ou la molette de commande principale.

## Suppression de vidéos

Pour effacer une vidéo, sélectionnez-la en mode de visualisation plein écran ( 36) ou en mode de visualisation par planche d'imagettes ( 87) et appuyez sur  ( 37).









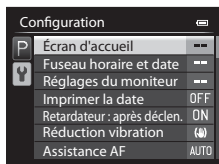

# Réglages généraux de l'appareil photo





















## Fonctions pouvant être réglées à l'aide de la commande MENU (Menu configuration)

Appuyez sur **MENU** → onglet  (configuration) (📖13)

Les réglages des options de menu répertoriés ci-dessous peuvent être configurés.



Option	Description	
Écran d'accueil	Permet d'indiquer si vous souhaitez afficher ou non l'écran d'accueil à la mise sous tension de l'appareil photo.	 72
Fuseau horaire et date	Permet de régler l'horloge de l'appareil photo.	 73
Réglages du moniteur	Permet de régler l'affichage des images après la prise de vue, la luminosité de l'écran et les paramètres d'affichage des infos photos.	 75
Imprimer la date	Permet d'imprimer la date et l'heure de la prise de vue sur les images.	 77
Retardateur : après déclen.	Permet d'indiquer si le réglage doit être annulé ou non après la prise de vue d'images avec le retardateur.	 78
Réduction vibration	Permet de sélectionner le paramètre de réduction vibration utilisé lors de la prise de vue.	 79
Assistance AF	Permet d'activer ou de désactiver l'illuminateur d'assistance AF.	 80
Incrément de la sensibilité	Permet de régler l'incrément de la sensibilité à définir pour l'option <b>Sensibilité</b> de l'accès rapide.	 80
Zoom numérique	Permet de définir l'opération du zoom numérique.	 81
Vitesse du zoom	Permet de définir la vitesse de fonctionnement du zoom.	 82

Option	Description	
Diaph. constant	Lorsque l'option est réglée sur <b>Activé</b> , le zoom fonctionne avec des changements minimum de valeur d'ouverture en mode de prise de vue <b>A</b> ou <b>M</b> .	 82
Réglages du son	Permet de régler les paramètres de son.	 83
Enreg. orientation	Permet d'enregistrer ou non les données en cadrage vertical sur les images prises avec l'appareil photo tenu en orientation portrait.	 83
Rotation des images	Permet d'indiquer si les images subissent ou non une rotation en fonction de l'orientation verticale ou horizontale de l'appareil photo lors de la visualisation.	 84
Extinction auto	Permet de définir la durée qui s'écoule avant que le moniteur ne s'éteigne pour économiser de l'énergie.	 84
Formater la mémoire/ Formatage de la carte	Permet de formater la mémoire interne ou la carte mémoire.	 85
Langue/Language	Permet de changer la langue d'affichage de l'appareil photo.	 85
Réglages TV	Permet d'ajuster les réglages pour la connexion à un téléviseur.	 86
Sensibilité du micro externe	Permet de définir la sensibilité du micro externe.	 86
Perso. molettes commande	Permet de passer de la fonction de la molette de commande principale à celle de la molette de commande secondaire lorsque l'exposition est définie (  49).	 87
Rotation de la molette	Permet de définir le sens de fonctionnement lorsque vous tournez la molette de commande pendant la prise de vue.	 87
Sélecteur multi. vers droite	Lorsque l'option est réglée sur <b>Mode de zones AF</b> , le réglage Mode de zones AF s'affiche si vous appuyez sur le sélecteur multidirectionnel  (  ) pendant la prise de vue.	 88
Options commande effacer	Lorsque l'option est réglée sur <b>Appuyer deux fois</b> , vous pouvez effacer l'image en appuyant de nouveau sur  lorsque le message de confirmation de la suppression s'affiche.	 88
Bouton mémo. expo./ AF	Permet de sélectionner la fonction à activer lorsque la commande AE-L/AF-L est enfoncée pendant la prise de vue.	 89
Fn1 + déclencheur	Permet de choisir la fonction à activer lorsque le déclencheur est enfoncé en même temps que la commande <b>Fn1</b> (fonction 1) lors de la prise de vue.	 90



Option	Description	
Fn1 + molette commande	Permet de choisir la fonction à activer lorsque vous tournez la molette de commande en même temps que vous appuyez sur la commande <b>Fn1</b> (fonction 1) lors de la prise de vue.	 91
Fn1 + molette sélection	Permet de choisir la fonction à activer lorsque vous tournez le sélecteur multidirectionnel en même temps que vous appuyez sur la commande <b>Fn1</b> (fonction 1) lors de la prise de vue.	 91
Affichage du guide Fn1	Permet d'indiquer si vous souhaitez afficher ou des guides pour les fonctions attribuées à <b>Fn1 + déclencheur</b> , <b>Fn1 + molette commande</b> et <b>Fn1 + molette sélection</b> sur le moniteur, lorsque vous appuyez sur <b>Fn1</b> (fonction 1) lors de la prise de vue.	 92
Commande Fn2	Permet de choisir l'opération à effectuer lorsque vous appuyez sur la commande <b>Fn2</b> (fonction 2).	 92
Créer Menu perso.	Permet d'enregistrer les options de menu fréquemment utilisées dans Menu personnalisé (  72) (5 maximum).	 93
Réinitialiser n° fichier	Permet de réinitialiser la numérotation séquentielle des fichiers lorsque <b>Oui</b> est sélectionné.	 94
Prise pour accessoire	Permet de configurer les paramètres pour la télécommande radio sans fil WR-R10 ou le module GPS si l'un deux est connecté à la prise pour accessoire.	 95
Transfert Eye-Fi	Permet d'indiquer si la fonction d'envoi des images à un ordinateur à l'aide d'une carte Eye-Fi disponible dans le commerce est activée ou non.	 96
Unités indicat. distance MF	Permet de définir l'unité de l'indicateur de distance à afficher, soit sur m (mètre) soit sur ft (feet - pieds) lors de l'utilisation de la mise au point manuelle.	 97
Inverser les indicateurs	Permet de définir le sens d'affichage +/- des indicateurs affichés pour le réglage de l'exposition et du bracketing lorsque le mode de prise de vue est <b>M</b> .	 97
Commande du flash	Lorsque l'option <b>Automatique</b> est sélectionnée, le flash externe (en option) se déclenche si vous l'utilisez.	 97
Réinitialisation	Permet de réinitialiser les réglages de l'appareil photo sur leurs valeurs par défaut.	 98
Version firmware	Permet d'afficher la version actuelle du firmware de l'appareil photo.	 98

# Connexion de l'appareil photo à un téléviseur, un ordinateur ou une imprimante

## Méthode de connexion

Vous pouvez profiter encore davantage des images et des vidéos en connectant l'appareil photo à un téléviseur, un ordinateur ou une imprimante.

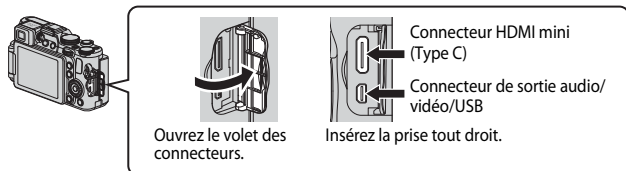

- Avant de connecter l'appareil photo à un périphérique externe, vérifiez que le niveau de charge de l'accumulateur restant est suffisant et éteignez l'appareil photo. Avant de déconnecter, éteignez l'appareil photo.
- Si vous utilisez l'adaptateur secteur EH-5b et le connecteur d'alimentation EP-5A (disponibles séparément) (☞ 104), vous pouvez alimenter cet appareil photo directement sur le secteur. N'utilisez pas d'autre marque ni d'autre modèle d'adaptateur secteur ou de connecteur d'alimentation car vous risquez de provoquer une surchauffe ou un dysfonctionnement de l'appareil photo.
- Pour des informations sur les méthodes de connexion et les opérations successives, reportez-vous à la documentation accompagnant le périphérique, en plus de ce document.

**Affichage des images sur un téléviseur**

👓18



Vous pouvez afficher les images et les vidéos de l'appareil photo sur un téléviseur.

Méthode de connexion : connectez les prises audio et vidéo du câble audio vidéo EG-CP16 en option (👓104) aux prises d'entrée du téléviseur. Vous pouvez aussi connecter un câble HDMI vendu dans le commerce à la prise d'entrée HDMI du téléviseur.

**Affichage et organisation d'images sur un ordinateur**

📖104



Vous pouvez transférer des images sur un ordinateur pour effectuer une simple retouche et gérer les données d'images.

Méthode de connexion : connectez l'appareil photo au port USB de l'ordinateur à l'aide du câble USB fourni.

- Avant la connexion à un ordinateur, installez ViewNX 2 sur l'ordinateur (📖104).

**Impression d'images sans utiliser d'ordinateur**

👓20



Si vous connectez l'appareil photo à une imprimante compatible PictBridge, vous pouvez imprimer des images sans utiliser d'ordinateur.

Méthode de connexion : connectez l'appareil photo directement au port USB de l'imprimante à l'aide du câble USB fourni.

## Utilisation de ViewNX 2

ViewNX 2 est une solution logicielle tout-en-un qui permet de transférer, d'afficher, d'éditer et de partager des images. Installez ViewNX 2 à l'aide du CD-ROM de ViewNX 2.

### Votre boîte à outil d'imagerie ViewNX 2™



## Installation de ViewNX 2

### Systèmes d'exploitation compatibles

#### Windows

Windows 8, Windows 7, Windows Vista, Windows XP

#### Macintosh

Mac OS X 10.6, 10.7, 10.8

Consultez le site Web de Nikon pour des détails sur les conditions système requises ainsi que pour connaître les informations les plus récentes en matière de compatibilité du système d'exploitation.

## 1 Démarrez l'ordinateur, puis insérez le CD-ROM de ViewNX 2 dans le lecteur de CD-ROM.

- Windows : si des instructions relatives à l'utilisation du CD-ROM s'affichent dans la fenêtre, suivez-les afin de passer à la fenêtre d'installation.
- Mac OS : lorsque la fenêtre **ViewNX 2** s'affiche, double-cliquez sur l'icône **Welcome**.

## 2 Choisissez une langue dans la boîte de dialogue de sélection de la langue pour ouvrir la fenêtre d'installation.

- Si la langue souhaitée n'est pas disponible, cliquez sur **Sélection de votre région** pour choisir une autre région et sélectionnez la langue souhaitée (le bouton **Sélection de votre région** n'est pas disponible dans la version européenne).
- Cliquez sur **Suivant** pour afficher la fenêtre d'installation.



## 3 Lancez le programme d'installation.

- Nous vous recommandons de cliquer sur **Guide d'installation** dans la fenêtre d'installation pour consulter la configuration système requise et les rubriques d'aide dédiées à l'installation avant d'installer ViewNX 2.
- Cliquez sur **Installation par défaut (recommandée)** dans la fenêtre d'installation.
- Suivez les instructions à l'écran pour installer le logiciel.

## 4 Quittez le programme d'installation lorsque l'écran confirmant que l'installation est terminée s'affiche.

- Windows : cliquez sur **Oui**.
- Mac OS : cliquez sur **OK**.

Les logiciels suivants sont installés :

- ViewNX 2 (comprenant les trois modules ci-dessous)
  - Nikon Transfer 2 : permet de transférer des images vers l'ordinateur
  - ViewNX 2 : permet d'afficher, d'éditer et d'imprimer des images transférées
  - Nikon Movie Editor : permet d'éditer de manière basique des vidéos transférées
- Panorama Maker (pour la création d'un panoramique unique constitué d'une série d'images prises dans le mode Scène Panoramique assisté)

## 5 Retirez le CD-ROM de ViewNX 2 du lecteur de CD-ROM.

# Transfert d'images vers l'ordinateur

## 1 Choisissez le mode de copie des images sur l'ordinateur.

Les modes suivants sont disponibles :

- **Connexion USB directe** : éteignez l'appareil photo et vérifiez que la carte mémoire est insérée dedans. Connectez l'appareil photo à l'ordinateur à l'aide du câble USB fourni. L'appareil photo s'allume automatiquement.  
Pour transférer des images enregistrées dans la mémoire interne de l'appareil photo, retirez la carte mémoire de l'appareil photo avant de le connecter à l'ordinateur.

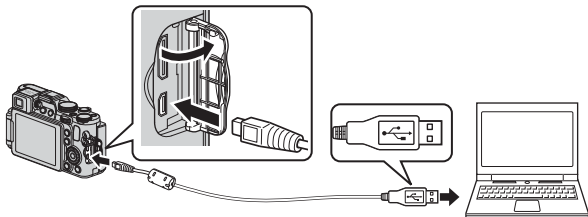

- **Logement pour carte SD** : si votre ordinateur est équipé d'une carte SD, la carte peut être insérée directement dans la fente.
- **Lecteur de carte SD** : connectez un lecteur de carte (disponible séparément auprès d'un fournisseur tiers) à l'ordinateur et insérez la carte mémoire.

Si un message vous invitant à choisir un programme s'affiche, sélectionnez Nikon Transfer 2.

### • Avec Windows 7

Si la boîte de dialogue ci-contre s'affiche, suivez la procédure ci-dessous pour sélectionner Nikon Transfer 2.

- 1 Sous **Importer vos images et vos vidéos**, cliquez sur **Modifier le programme**.

Une boîte de dialogue de sélection du programme s'affiche ; sélectionnez **Importer le fichier avec Nikon Transfer 2**, puis cliquez sur **OK**.

- 2 Double-cliquez sur **Importer le fichier**.

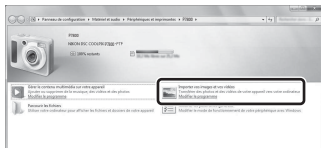

Si la carte mémoire contient un grand nombre d'images, l'activation de Nikon Transfer 2 peut prendre du temps. Patientez jusqu'au démarrage de Nikon Transfer 2.

### ✓ Connexion du câble USB

La connexion risque de ne pas être reconnue lorsque l'appareil est connecté à un ordinateur via un hub USB.

## 2 Transférez les images vers l'ordinateur.

- Vérifiez que le nom de l'appareil photo ou du disque amovible connecté s'affiche bien dans le panneau « Source » de la barre de titres « Options » de Nikon Transfer 2 (①).
- Cliquez sur **Démarrer le transfert** (②).

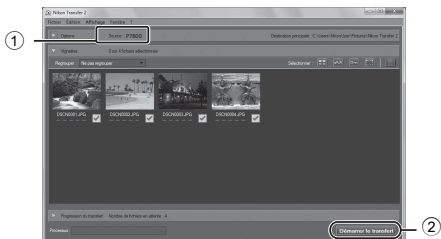

- Par défaut, toutes les images de la carte mémoire sont copiées vers l'ordinateur.
- Les images s'affichent dans ViewNX 2 une fois le transfert terminé.

## 3 Coupez la connexion.

- Si l'appareil photo est connecté à l'ordinateur, mettez l'appareil photo hors tension, puis débranchez le câble USB.
- Si vous utilisez un lecteur de carte ou un logement pour carte, choisissez l'option appropriée dans le système d'exploitation de l'ordinateur pour éjecter le disque amovible correspondant à la carte mémoire, puis retirez la carte du lecteur ou du logement.



### Démarrage manuel de ViewNX 2

- **Windows** : double-cliquez sur le raccourci **ViewNX 2** sur le Bureau.
- **Mac OS** : cliquez sur l'icône **ViewNX 2** dans le Dock.
- Consultez l'aide en ligne pour plus d'informations sur l'utilisation de ViewNX 2.



A series of horizontal dashed lines spanning the width of the page, intended for handwriting practice.





# Section Référence

La section Référence fournit des informations détaillées et des conseils sur l'utilisation de l'appareil photo.

## Prise de vue

---

Utilisation de la fonction Panoramique simplifié (prise de vue et visualisation).....	7
Utilisation de la fonction Panoramique assisté .....	5

## Visualisation

---

Visualisation et suppression d'images prises en continu (séquence).....	7
Édition d'images fixes .....	9
Connexion de l'appareil photo à un téléviseur (visualisation d'images sur un téléviseur).....	18
Connexion de l'appareil photo à une imprimante (impression directe).....	20
Édition de vidéos .....	25

## Menu

---

Accès rapide .....	27
Menu Prise de vue (Mode P, S, A ou M).....	44
Menu Visualisation.....	62
Menus Vidéo et Régl. vidéo personnalisé.....	70
Menu configuration.....	72

## Informations supplémentaires

---

Messages d'erreur .....	99
Noms des fichiers.....	103
Accessoires optionnels .....	104
Prise de vue avec la télécommande ML-L3.....	106
Flashes externes.....	108
Utilisation du module GPS .....	113

# Utilisation de la fonction Panoramique simplifié (prise de vue et visualisation)



## Prise de vue avec la fonction Panoramique simplifié

Positionnez le sélecteur de mode sur SCENE → commande MENU →

 Panoramique

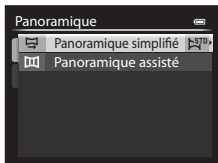
- 1 Utilisez le sélecteur multidirectionnel ▲▼ pour sélectionner  **Panoramique simplifié** et appuyez sur **OK**.



- 2 Sélectionnez  **Normal (180°)** ou  **Large (360°)** comme plage de prise de vue et appuyez sur **OK**.

- Lorsque l'appareil photo est tenu en orientation paysage, la taille d'image (largeur x hauteur) est comme suit.

-  **Normal (180°)** :  
3200 x 560 lorsque l'appareil photo est déplacé horizontalement,  
1024 x 3200 lorsque l'appareil photo est déplacé verticalement

-  **Large (360°)** :  
6400 x 560 lorsque l'appareil photo est déplacé horizontalement,  
1024 x 6400 lorsque l'appareil photo est déplacé verticalement

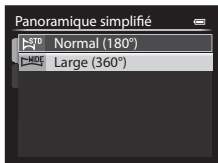

- 3 Cadrez la première portion de la scène du panoramique, puis appuyez sur le déclencheur à mi-course pour régler la mise au point.

- La position de zoom est fixée sur la position grand-angle.
- L'appareil photo effectue la mise au point au centre de la vue.

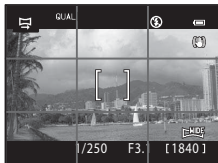

## 4 Appuyez sur le déclencheur jusqu'en fin de course, et relâchez-le.

-  s'affichent pour indiquer la direction de déplacement de l'appareil photo.

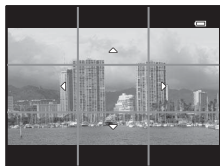



## 5 Déplacez l'appareil photo dans l'une des quatre directions jusqu'à ce que le repère atteigne la fin.

- Lorsque l'appareil photo détecte la direction du panoramique, la prise de vue commence.

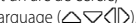

Repère

### Exemple de déplacement de l'appareil photo

- En utilisant votre corps comme axe de rotation, déplacez l'appareil photo lentement en décrivant un arc de cercle, dans la direction du marquage ().
- La prise de vue s'arrête si le repère n'a pas atteint la fin au bout d'environ 15 secondes (lorsque l'option  **Normal (180°)** est sélectionnée) ou au bout d'environ 30 secondes (lorsque l'option  **Large (360°)** est sélectionnée) après le début de la prise de vue.

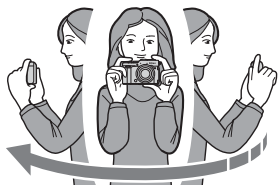

### Remarques concernant la prise de vue avec la fonction Panoramique simplifié

- La zone d'image dans l'image enregistrée est plus petite que celle observée sur le moniteur au moment de la prise de vue.
- Lorsque le mouvement détecté par l'appareil photo est trop rapide ou en présence d'un bougé d'appareil prononcé ou d'un sujet trop uniforme (tel qu'un mur ou dans l'obscurité), une erreur se produit.
- Les images d'un panoramique ne sont pas enregistrées lorsque la prise de vue est interrompue avant d'atteindre la moitié de la plage du panoramique.
- Lorsque la prise de vue dépasse la moitié de la plage du panoramique mais termine avant la fin, la plage qui n'est pas photographiée est enregistrée sous la forme d'une zone grise.

## Affichage des images d'un panoramique simplifié

Passez en mode de visualisation (📖36), affichez en mode de visualisation plein écran une image enregistrée avec Panoramique simplifié, puis appuyez sur **OK** pour faire défiler l'image dans la direction utilisée lors de la prise de vue.

- Tournez le sélecteur multidirectionnel pour faire défiler rapidement vers l'avant ou vers l'arrière.

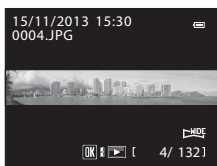

Les commandes de lecture apparaissent dans la partie supérieure du moniteur lors de la visualisation.

Utilisez le sélecteur multidirectionnel ◀▶ pour sélectionner une commande, puis appuyez sur **OK** pour effectuer les opérations suivantes.



Fonction	Icône	Description
Effectuer un retour rapide		Appuyez sur <b>OK</b> pour faire défiler rapidement en arrière.*
Effectuer une avance rapide		Appuyez sur <b>OK</b> pour faire défiler rapidement en avant.*
Suspendre la lecture		Suspend la lecture. Les opérations répertoriées ci-dessous peuvent être effectuées lorsque la lecture est suspendue.
		Appuyez sur <b>OK</b> pour rembobiner.*
		Appuyez sur <b>OK</b> pour faire défiler.*
		Permet de redémarrer le défilement automatique.
Arrêter		Permet de basculer en mode de visualisation plein écran.

\* Ces opérations peuvent également être effectuées en tournant le sélecteur multidirectionnel.

### ✓ Remarques concernant le défilement des images

Il se peut que cet appareil photo ne puisse pas faire défiler les images de panoramique simplifié prises avec une autre marque ou un autre modèle d'appareil photo numérique ou effectuer un zoom dessus.

# Utilisation de la fonction Panoramique assisté

L'utilisation d'un trépied facilite la composition. Lorsque vous utilisez un trépied pour stabiliser l'appareil photo, réglez **Réduction vibration** (🔊79) sur **Désactivée** dans le menu configuration.

Positionnez le sélecteur de mode sur **SCENE** → commande **MENU** →

 Panoramique

- 1 Utilisez le sélecteur multidirectionnel ▲▼ pour sélectionner  **Panoramique assisté** et appuyez sur **OK**.

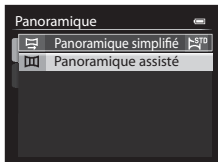

- 2 Utilisez ▲▼◀▶ pour sélectionner la direction dans laquelle les images sont regroupées, et appuyez sur **OK**.

- Utilisez le mode de flash (📖59), le retardateur (📖62)/la télécommande (🔊106), le mode de mise au point (📖64) et la correction de l'exposition (📖69), si nécessaire.
- Appuyez sur la commande **OK** pour changer de direction.



- 3 Cadrez la première portion de la scène du panoramique et prenez la première image.



- L'appareil photo effectue la mise au point au centre de la vue.
- Environ un tiers de l'image apparaît en transparence.

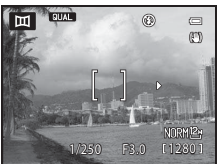

## 4 Prenez l'image suivante.

- Cadrez l'image suivante de sorte qu'elle chevauche d'un tiers l'image précédente, puis appuyez sur le déclencheur.



## 5 Appuyez sur **OK** lorsque la prise de vue est terminée.

- L'appareil photo revient à l'étape 2.

### **✓** Remarques concernant la fonction Panoramique assisté

- La prise de vue du panoramique se termine si la fonction Extinction auto (👁️84) déclenche le mode veille pendant la prise de vue. Pour empêcher cela, il est recommandé de définir un délai plus long pour l'extinction automatique.
- Les images ne peuvent pas être effacées lors de la prise de vue en mode panoramique assisté. Lorsque vous prenez une nouvelle image, revenez à l'étape 2 et recommencez.

### **📎** Indicateur **AE/AF-L** (mémoire de l'exposition)

Avec la fonction Panoramique assisté, toutes les images d'un panoramique présentent la même exposition, balance des blancs et mise au point que la première image du panoramique.

Une fois la première image prise, **AE/AF-L** s'affiche sur le moniteur pour indiquer que l'exposition, la balance des blancs et la mise au point sont verrouillées.



### **📎** Création d'un panoramique avec Panorama Maker

Transférez les images prises sur un ordinateur (📖106) et utilisez Panorama Maker pour les regrouper en un panoramique unique.

- Panorama Maker peut être installé sur un ordinateur à partir du CD-ROM de ViewNX 2 fourni (📖104).
- Pour plus d'informations sur l'utilisation de Panorama Maker, reportez-vous aux instructions affichées à l'écran et au système d'aide de Panorama Maker.

# Visualisation et suppression d'images prises en continu (séquence)

## Visualisation des images d'une séquence

Les images prises en continu sont enregistrées sous la forme d'une séquence.

La première photo d'une séquence est utilisée comme l'image représentative pour représenter la séquence lorsque vous utilisez le mode de visualisation plein écran ou le mode de visualisation par planche d'imagettes (réglage par défaut).

Pour afficher chaque image de la séquence individuellement, appuyez sur **OK**.

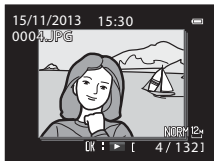

Après avoir appuyé sur **OK**, les opérations décrites ci-dessous sont disponibles.

- Pour afficher l'image précédente ou suivante, tournez le sélecteur multidirectionnel ou appuyez sur **◀▶**.
- Pour afficher les images qui ne sont pas incluses dans la séquence, appuyez sur **▲** pour revenir à l'affichage de l'image représentative.
- Pour afficher les images d'une séquence sous la forme d'imagettes, ou pour les visualiser dans un diaporama, définissez les **Options affichage séquence** sur **Chaque image** dans le menu Visualisation (**69**).

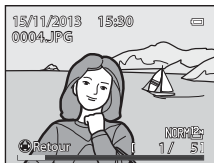

### **Options affichage séquence**

Les images prises en continu avec des appareils photo autres que cet appareil photo ne peuvent pas être affichées dans une séquence.

### **Options du menu Visualisation disponibles avec l'affichage séquentiel**

- Lorsque vous visualisez les images d'une séquence en mode de visualisation plein écran, appuyez sur **MENU** pour sélectionner les fonctions dans le menu Visualisation (**88**).
- Si vous appuyez sur **MENU** lorsqu'une image représentative est affichée, les réglages suivants peuvent être appliqués à toutes les images de la séquence :
  - Commande d'impression, Protéger, Copier

## Suppression des photos d'une séquence

Lorsque vous appuyez sur  pour des images d'une séquence, les images qui sont effacées varient en fonction du mode d'affichage des séquences.

- Lorsque l'image représentative est affichée : toutes les images de la séquence affichée sont effacées.
- Lorsque les images d'une séquence sont affichées en mode de visualisation plein écran : l'image en cours d'affichage est effacée.

Lorsque vous utilisez **Effacer** (65) du menu Visualisation, vous pouvez effacer plusieurs photos ou sélectionner et effacer plusieurs photos dans la même séquence.



# Édition d'images fixes

## Avant d'éditer des images

Vous pouvez facilement éditer des images sur cet appareil photo. Les copies éditées sont enregistrées dans des fichiers distincts (👁️ 103).

Les copies éditées sont enregistrées avec la même date et heure de prise de vue que la photo d'origine.





### Restrictions concernant l'éditer d'images

- Les images prises avec un format de l'image de 16:9, 3:2 ou 1:1 ne peuvent pas être éditées (sauf lorsque la fonction d'édition de bordure noire est utilisée).
- L'éditer autre que le **Traitement RAW (NRW)** ne peut pas être effectuée sur des images RAW (NRW).  
Éditez une image JPEG créée à l'aide du traitement RAW (NRW).  
Si vous sélectionnez des images prises avec une qualité d'image de **RAW (NRW) + Fine** ou **RAW (NRW) + Normal**, seules les images JPEG sont éditées.
- Les images extraites d'une vidéo ne peuvent pas être éditées à l'aide de la fonction de retouche rapide ou de maquillage.
- Lorsque vous modifiez davantage une copie éditée avec une autre fonction d'édition, vérifiez les restrictions suivantes.

Fonction d'édition utilisée	Fonctions d'édition à utiliser
Retouche rapide D-Lighting	La fonction de maquillage, de filtres, de mini-photo, de bordure noire, de redressement ou de recadrage peut être utilisée. La retouche rapide et les fonctions D-Lighting ne peuvent pas être utilisées conjointement.
Maquillage Filtres Redresser Traitement RAW (NRW)	D'autres fonctions d'édition peuvent être utilisées.
Mini-photo	Vous ne pouvez pas utiliser une autre fonction d'édition. Lorsque vous utilisez la fonction mini-photo avec d'autres fonctions d'édition, utilisez-la après avoir appliqué les autres fonctions d'édition.
Bordure noire	La fonction mini-photo peut être utilisée.
Par recadrage	La fonction de bordure noire ou de redressement peut être utilisée. <ul style="list-style-type: none"><li>• Vous ne pouvez pas utiliser une autre fonction d'édition si la taille d'image est très petite après avoir appliqué la fonction de recadrage.</li></ul>

- Les copies créées avec des fonctions d'édition ne peuvent pas être à éditées davantage avec la même fonction utilisée pour les créer.

## **Retouche rapide : amélioration du contraste et de la saturation**

Sélectionnez une image ()36) → commande **MENU** ()12) →  Retouche rapide

Utilisez le sélecteur multidirectionnel ▲▼ pour sélectionner le niveau d'effet souhaité et appuyez sur .

- La version éditée s'affiche à droite.
- Pour quitter sans enregistrer la copie, appuyez sur ◀.

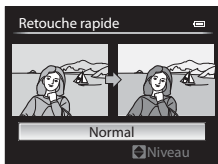

## **D-Lighting : amélioration de la luminosité et du contraste**

Sélectionnez une image ()36) → commande **MENU** ()12) →  D-Lighting

Utilisez le sélecteur multidirectionnel ▲▼ pour sélectionner le niveau d'effet souhaité et appuyez sur .

- La version éditée s'affiche à droite.
- Pour quitter sans enregistrer la copie, appuyez sur ◀.

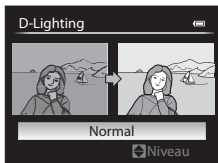

## Maquillage : adoucissement des tons chair

Sélectionnez une image () 36) → commande **MENU** () 12) →  Maquillage

- 1** Utilisez le sélecteur multidirectionnel ▲▼ pour sélectionner le niveau d'effet souhaité et appuyez sur **OK**.

- Pour quitter sans enregistrer la copie, appuyez sur ◀.

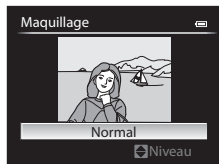

- 2** Prévisualisez le résultat et appuyez sur **OK**.

- Un zoom avant est effectué sur le visage édité.
- Lorsque plusieurs visages ont été édité, appuyez sur ◀▶ pour passer d'un visage à l'autre.
- Pour modifier le niveau d'effet, appuyez sur **MENU** et revenez à l'étape 1.
- Une copie éditée est créée.

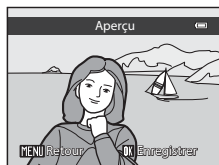

### Remarques concernant la fonction Maquillage

- Il est possible de retoucher jusqu'à 12 visages, en procédant du visage le plus proche du centre de la vue à celui qui en est le plus éloigné.
- Selon l'orientation des visages, ou la luminosité des visages, l'appareil photo risque de ne pas pouvoir détecter les visages de façon précise, ou la fonction maquillage risque de ne pas fonctionner comme prévu.
- Si aucun visage n'est détecté, un avertissement s'affiche et l'écran retourne au menu Visualisation.

## 📷 Filtres : appliquer les effets d'un filtre numérique

Sélectionnez une image (📖36) → commande MENU (📖12) → 📷 Filtres

Option	Description
Flou	Permet de rendre floue la mise au point de l'image du centre vers le bord. Sur les images prises avec la fonction de détection des visages (📖83) ou de détection des animaux domestiques (📖45) sélectionnée, les zones autour des visages sont floues.
Couleur sélective	Permet de conserver uniquement la couleur d'une image sélectionnée et de rendre les autres couleurs en noir et blanc.
Filtre étoiles	Permet de produire des rayons lumineux qui émanent d'objets lumineux, comme les reflets du soleil ou l'éclairage urbain. Idéal pour les scènes de nuit.
Fisheye	Permet de créer des photos qui semblent avoir été prises avec un objectif fisheye. Idéal pour les images prises en mode macro.
Effet miniature	Permet de créer des images ressemblant à des photos en gros plan d'un diorama. Idéal pour les images prises en plongée depuis un endroit élevé, avec le sujet principal se trouvant vers le centre de la vue.
Peinture	Permet de créer des images recréant l'atmosphère des peintures.
Effet de vignettage	Permet de créer des images en diminuant l'intensité de la lumière en périphérie du centre vers les bords d'une image.

**1** Utilisez le sélecteur multidirectionnel ▲▼ pour sélectionner l'effet de filtre souhaité et appuyez sur **OK**.

- Lorsque la fonction **Filtre étoiles**, **Fisheye**, **Effet miniature**, **Peinture** ou **Effet de vignettage** est sélectionnée, passez à l'étape 3.



**2** Réglez l'effet, puis appuyez sur **OK**.

- **Flou** : utilisez ▲▼ pour sélectionner l'étendue de l'effet.
- **Couleur sélective** : utilisez ▲▼ pour sélectionner la couleur à conserver.

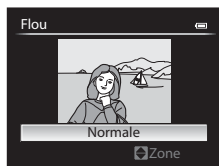

**Flou**

### 3 Prévisualisez le résultat et appuyez sur **OK**.

- Une copie éditée est créée.
- Pour quitter sans enregistrer la copie, appuyez sur **Retour**.

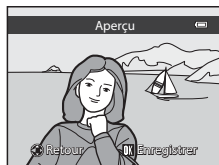

## **Mini-photo : réduction de la taille d'une image**

Sélectionnez une image (📖36) → commande **MENU** (📖12) →  Mini-photo

### 1 Utilisez le sélecteur multidirectionnel **▲▼** pour sélectionner la taille de copie souhaitée et appuyez sur **OK**.

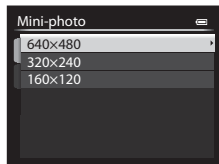

### 2 Sélectionnez **Oui**, puis appuyez sur **OK**.

- Une copie éditée est créée (taux de compression de 1:16 environ).



## **BK** Bordure noire : ajout d'une bordure noire aux images

Sélectionnez une image (📖36) → commande **MENU** (📖12) → **BK** Bordure noire

- 1 Utilisez le sélecteur multidirectionnel ▲▼ pour sélectionner l'épaisseur de bordure souhaitée et appuyez sur **OK**.

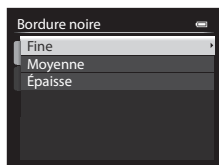

- 2 Sélectionnez **Oui**, puis appuyez sur **OK**.
  - Une copie éditée est créée.

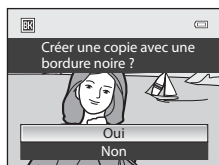



### **✓** Remarques concernant la fonction **Bordure noire**

- Une partie de l'image correspondant à l'épaisseur de la bordure noire est coupée en raison de l'empiètement de la bordure noire sur l'image.
- Lorsque vous imprimez une image avec une bordure noire à l'aide de la fonction sans bordure de votre imprimante, il est possible que la bordure ne soit pas imprimée.

## Redresser : correction de l'inclinaison d'une image

Sélectionnez une image (📖36) → commande MENU (📖12) →  Redresser

Utilisez le sélecteur multidirectionnel pour corriger l'inclinaison et appuyez sur .

- Appuyez sur  pour faire pivoter d'un degré dans le sens inverse des aiguilles d'une montre.
- Appuyez sur  pour faire pivoter d'un degré dans le sens des aiguilles d'une montre.
- Pour annuler, appuyez sur MENU.

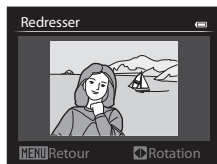





### Remarques concernant l'option Redresser

- Plus la correction est importante, plus la zone coupée autour de l'image est importante.
- La fonction Redresser peut être utilisée jusqu'à 15 degrés.

## NRW Traitement RAW (NRW) : création d'images JPEG à partir d'images NRW

Appuyez sur la commande  (mode de visualisation) → commande MENU (📖12) → **NRW** Traitement RAW (NRW)

**1** Utilisez le sélecteur multidirectionnel     pour sélectionner l'image à laquelle appliquer le traitement RAW et appuyez sur .

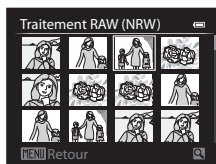

## 2 Définissez les paramètres de traitement RAW (NRW).

- Appliquez les paramètres ci-dessous tout en contrôlant l'image et en positionnant la commande de zoom sur **T** (Q). Positionnez à nouveau la commande de zoom sur **T** (Q) pour revenir à l'écran de réglage.
  - **Balance des blancs** (👁️35)
  - **Correction expo.**
  - **Picture Control** (👁️40)
  - **Qualité d'image** (👁️27)
  - **Taille d'image** (👁️29)
  - **Contrôle distorsion** (👁️55)
  - **D-Lighting** (👁️10)
- Appuyez sur  pour revenir aux réglages par défaut.
- Une fois tous les réglages effectués, sélectionnez **EXE**.

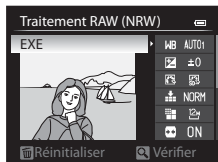

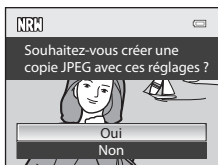

## 3 Sélectionnez **Oui** et appuyez sur **OK**.

- Une image JPEG est créée.



### ✓ Remarques concernant le Traitement RAW (NRW)

- Cet appareil photo peut uniquement créer des copies au format JPEG d'images RAW (NRW) prises avec cet appareil photo.
- L'image est recadrée si la **Taille d'image** est définie sur  **3984x2656**,  **3968x2232** ou  **3000x3000**.
- L'option **Pré-réglage manuel** de **Balance des blancs** peut être sélectionnée uniquement pour des images prises avec une **Balance des blancs** définie sur **Pré-réglage manuel**.
- L'option **Filtre antibruit** (👁️54) définie pour la prise de vue d'images est appliquée aux images JPEG à créer.

### Pour en savoir plus





Reportez-vous à « Impression d'images de taille 1:1 » (👁️29) pour plus d'informations.



## Par recadrage : création d'une copie recadrée

**1** Tournez la commande de zoom pour agrandir l'image (86).

**2** Peaufinez la composition de la copie et appuyez sur **MENU**.

- Positionnez la commande de zoom sur **T** () ou **W** () pour régler le facteur de zoom. Définissez un facteur de zoom auquel **MENU**  s'affiche.
- Utilisez le sélecteur multidirectionnel  pour faire défiler l'image de façon à ce que seule la partie à copier soit visible sur le moniteur.



**3** Sélectionnez **Oui**, puis appuyez sur **OK**.

- Une copie éditée est créée.



### Taille d'image

Lorsque la taille d'image de la copie recadrée est 320 x 240 (ou moins), l'image s'affiche avec une taille inférieure pendant la visualisation.



### Recadrage de l'image dans son orientation portrait actuelle

Utilisez l'option **Rotation image** ()66) pour faire pivoter l'image et l'afficher en orientation paysage. Après avoir recadré l'image, refaites-la pivoter en orientation portrait.

# Connexion de l'appareil photo à un téléviseur (visualisation d'images sur un téléviseur)

**1** Mettez l'appareil photo hors tension et connectez-le au téléviseur.

- Vérifiez que les fiches sont orientées correctement. N'introduisez pas ou ne retirez pas les fiches tout droit lorsque vous les connectez ou les déconnectez.

**Lors de l'utilisation du câble audio vidéo en option fourni (🔗104)**

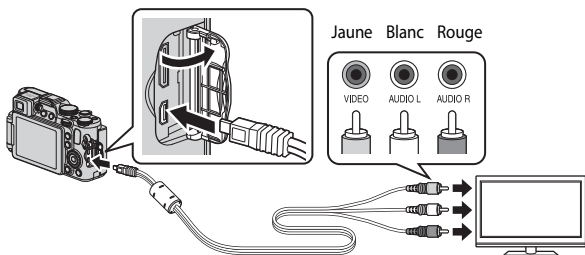

**Lors de l'utilisation d'un câble HDMI disponible dans le commerce**

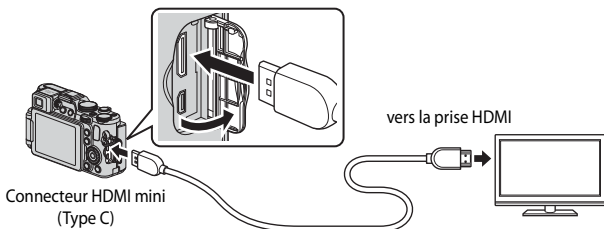

## 2 Réglez l'entrée du téléviseur sur l'entrée vidéo externe.

- Pour plus de détails, reportez-vous à la documentation fournie avec votre téléviseur.

## 3 Maintenez le bouton enfoncé pour allumer l'appareil photo.

- Les images s'affichent sur le téléviseur.
- Le moniteur de l'appareil photo ne s'allume pas.

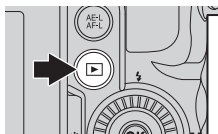

### Si les images ne s'affichent pas sur le téléviseur

Vérifiez que les **Réglages TV** (86) dans le menu configuration sont conformes à la norme utilisée par votre téléviseur.

### Utilisation de la télécommande du téléviseur (Ctrl. via sortie HDMI)

La télécommande d'un téléviseur conforme à la norme HDMI-CEC peut être utilisée pour sélectionner des images, démarrer et interrompre la lecture d'une vidéo, basculer entre le mode de visualisation plein écran et l'affichage de quatre images, etc.

- Réglez l'option **Ctrl. via sortie HDMI** (86) de **Réglages TV** sur **Activé** (réglage par défaut) dans le menu configuration, et connectez l'appareil photo au téléviseur à l'aide d'un câble HDMI.
- Pointez la télécommande vers le téléviseur pour la faire fonctionner.

## Connexion de l'appareil photo à une imprimante (impression directe)

Les utilisateurs d'imprimantes compatibles PictBridge peuvent connecter l'appareil photo directement à l'imprimante et imprimer des images sans utiliser d'ordinateur.

### Connexion de l'appareil photo à une imprimante

- 1** Mettez l'appareil photo hors tension.
- 2** Mettez l'imprimante sous tension.
  - Contrôlez les paramètres de l'imprimante.
- 3** Connectez l'appareil photo à l'imprimante à l'aide du câble USB fourni.
  - Vérifiez que les fiches sont orientées correctement. N'introduisez pas ou ne retirez pas les fiches tout droit lorsque vous les connectez ou les déconnectez.

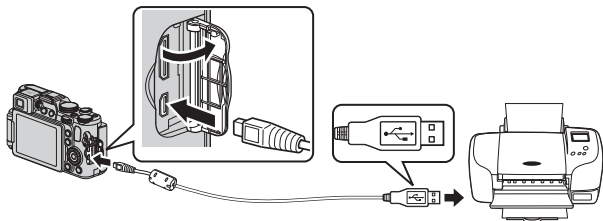

## 4 L'appareil photo est automatiquement mis sous tension.

- L'écran de démarrage **PictBridge** (1) s'affiche sur le moniteur de l'appareil photo, suivi de l'écran **Sélection impression** (2).

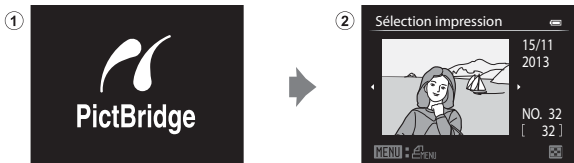

### Pour en savoir plus

Reportez-vous à « Impression d'images de taille 1:1 » (🔍29) pour plus d'informations.

## Impression d'images individuelles

### 1 Utilisez le sélecteur multidirectionnel ▲▼◀▶ pour sélectionner l'image souhaitée et appuyez sur **OK**.

- Positionnez la commande de zoom sur **W** (📐) pour passer en mode de visualisation par planche d'images ou sur **T** (📄) pour passer en mode de visualisation plein écran.

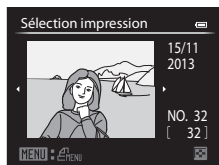

### 2 Utilisez ▲▼ pour sélectionner **Copies** et appuyez sur **OK**.

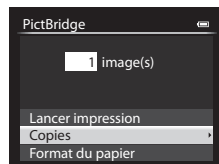

### 3 Sélectionnez le nombre de copies souhaité (9 maximum) et appuyez sur **OK**.

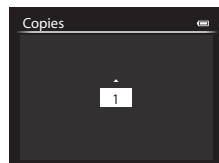

- 4** Sélectionnez **Format du papier**, puis appuyez sur **OK**.

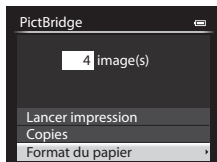

- 5** Sélectionnez le format de papier souhaité et appuyez sur **OK**.

- Pour appliquer le réglage de format papier configuré sur l'imprimante, sélectionnez **Par défaut** comme option de format papier.
- Les options de format papier disponibles sur l'appareil photo varient en fonction de l'imprimante que vous utilisez.

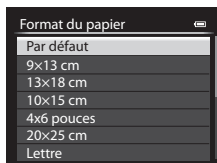

- 6** Sélectionnez **Lancer impression**, puis appuyez sur **OK**.

- L'impression démarre.
- Pour annuler l'impression, appuyez sur **OK**.

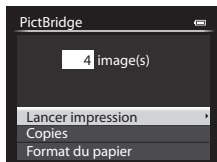

## Impression de plusieurs images

- 1** Lorsque l'écran **Sélection impression** s'affiche, appuyez sur **MENU**.

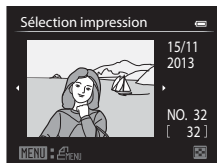

- 2** Utilisez le sélecteur multidirectionnel ▲▼ pour sélectionner **Format du papier** et appuyez sur **OK**.

- Pour quitter le menu Impression, appuyez sur **MENU**.

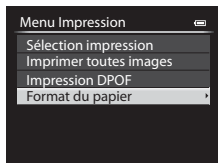

- 3** Sélectionnez le format de papier souhaité et appuyez sur **OK**.

- Pour appliquer le réglage de format papier configuré sur l'imprimante, sélectionnez **Par défaut** comme option de format papier.
- Les options de format papier disponibles sur l'appareil photo varient en fonction de l'imprimante que vous utilisez.

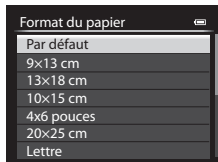

- 4** Sélectionnez **Sélection impression**, **Imprimer toutes images**, ou **Impression DPOF** et appuyez sur **OK**.

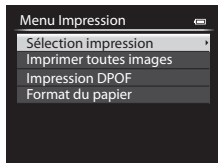

## Sélection impression

Sélectionnez les images (jusqu'à 99) et le nombre de copies (jusqu'à 9 par image).

- Utilisez le sélecteur multidirectionnel ◀▶ pour sélectionner les images, et utilisez ▲▼ pour définir le nombre de copies à imprimer.
- Les images sélectionnées pour impression sont indiquées par une coche suivie du nombre de copies à imprimer. Si aucune copie n'a été spécifiée pour les images, la sélection est annulée.
- Positionnez la commande de zoom sur **T** (Q) pour passer en mode de visualisation plein écran ou sur **W** (E) pour passer en mode de visualisation par planche d'images.
- Une fois les réglages terminés, appuyez sur **OK**.
- Lorsque l'écran illustré à droite s'affiche, sélectionnez **Lancer impression** et appuyez sur **OK** pour démarrer l'impression.

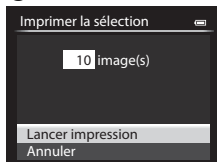
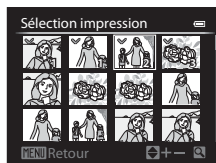

## Imprimer toutes images

Une copie de chaque image enregistrée dans la mémoire interne, ou sur la carte mémoire, est imprimée.

- Lorsque l'écran illustré à droite s'affiche, sélectionnez **Lancer impression** et appuyez sur **OK** pour démarrer l'impression.

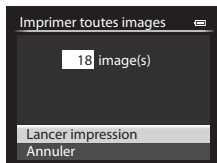

## Impression DPOF

Imprimez les images pour lesquelles une commande d'impression a été créée à l'aide de l'option **Commande d'impression** (62).

- Lorsque l'écran illustré à droite s'affiche, sélectionnez **Lancer impression** et appuyez sur **OK** pour démarrer l'impression. Pour afficher la commande d'impression actuelle, **Voir images** et appuyez sur **OK**. Pour imprimer les images, appuyez de nouveau sur **OK**.

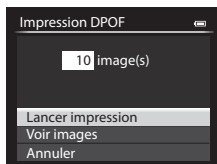



# Édition de vidéos

## Extraction de la séquence souhaitée d'une vidéo uniquement

Vous pouvez sauvegarder la séquence souhaitée d'une vidéo enregistrée dans un fichier distinct.

**1** Lisez la vidéo souhaitée et suspendez au point de début de la séquence à extraire (📖98).

**2** Utilisez le sélecteur multidirectionnel ◀▶ pour sélectionner la commande ✂, et appuyez sur OK.



**3** Utilisez ▲▼ pour sélectionner la commande ⏮ (Choisir le début).

- Utilisez le sélecteur multidirectionnel ◀▶ ou tournez-le pour déplacer la position de début.
- Pour annuler l'édition, sélectionnez ↵ (Retour) et appuyez sur OK.

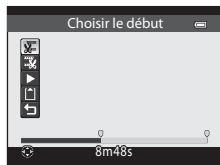

**4** Utilisez ▲▼ pour sélectionner la commande ⏭ (Choisir la fin).

- Utilisez le sélecteur multidirectionnel ◀▶ ou tournez-le pour déplacer le repère de fin.
- Pour prévisualiser la partie spécifiée, utilisez ▲▼ pour sélectionner ▶ et appuyez sur OK. Appuyez de nouveau sur OK pour arrêter la prévisualisation.



**5** Utilisez ▲▼ pour sélectionner la commande 📁 (Enregistrer) et appuyez sur OK.

- Suivez les instructions à l'écran pour enregistrer la vidéo.

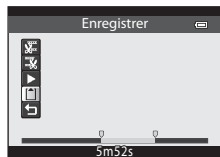

## ✓ Remarques sur l'édition de vidéos



- Utilisez un accumulateur suffisamment chargé pour éviter que l'appareil photo ne s'éteigne pendant l'édition. Lorsque le niveau de batterie est , les fonctions d'édition de vidéo sont indisponibles.
- Une vidéo créée par édition ne peut pas être coupée de nouveau.
- La partie réelle coupée d'une vidéo peut être légèrement différente de la partie sélectionnée à l'aide des repères de début et de fin.
- Les vidéos ne peuvent pas être coupées pour durer moins de deux secondes.

## Enregistrement d'une vue extraite d'une vidéo en tant qu'image fixe

La vue souhaitée d'une vidéo enregistrée peut être extraite et enregistrée en tant qu'image fixe.

- Suspendez la lecture d'une vidéo et affichez la vue à extraire (📖98).
- Utilisez le sélecteur multidirectionnel  pour sélectionner la commande  et appuyez sur .



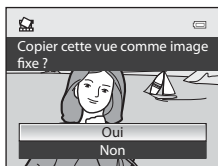

- Sélectionnez **Oui** lorsqu'un écran de confirmation s'affiche, et appuyez sur  pour enregistrer l'image.
- L'image fixe est enregistrée avec la qualité d'image définie sur **Normal**. La taille d'image est déterminée par le type (taille d'image) (30) de la vidéo d'origine.

Par exemple, une image fixe sauvegardée à partir d'une vidéo enregistrée avec  **1080★/30p** (ou  **1080★/25p**) est  (1920 × 1080 pixels).



## Accès rapide



### QUAL Qualité d'image et Taille d'image

Affichez l'écran de prise de vue d'image fixe → commande  → onglet QUAL (Qualité d'image/Taille d'image) (70)



Définissez la qualité d'image (taux de compression) et la taille d'image (nombre de pixels) utilisées lorsque vous enregistrez des images.

#### Qualité d'image disponible

Plus les taux de compression sont faibles, meilleure est la qualité d'image, mais le nombre d'images pouvant être enregistrées est réduit.

Option		Description
<b>FINE</b>	Fine	Images de qualité supérieure à <b>Normal</b> . Format de fichier : JPEG, taux de compression de 1:4 environ
<b>NORM</b>	Normal (réglage par défaut)	Qualité d'image normale, adaptée à la plupart des applications. Format de fichier : JPEG, taux de compression de 1:8 environ
<b>NRW+ FINE</b>	RAW (NRW) + Fine	Deux images sont enregistrées en même temps : une image RAW (NRW) et une image JPEG de qualité supérieure.
<b>NRW+ NORM</b>	RAW (NRW) + Normal	Deux images sont enregistrées en même temps : une image RAW (NRW) et une image JPEG de qualité normale.
<b>NRW</b>	RAW (NRW)	Les données brutes en provenance du capteur d'image sont enregistrées. Créez des fichiers image au format JPEG après la prise de vue à l'aide de la fonction <b>Traitement RAW (NRW)</b> (  15) du menu Visualisation. <ul style="list-style-type: none"><li>Lorsque <b>RAW (NRW)</b> est sélectionné, <b>Taille d'image</b> est réinitialisé sur  <b>4000x3000</b>.</li></ul> Format de fichier : RAW (NRW), format spécifique de Nikon

## Images RAW (NRW) de cet appareil photo

- Pour imprimer ou modifier des images RAW (NRW), utilisez les images JPEG créées à partir des images RAW (NRW) à l'aide de l'option **Traitement RAW (NRW)** (15). Les images RAW (NRW) ne peuvent pas être imprimées ni modifiées.
- ViewNX 2 (104) doit être installé sur l'ordinateur pour pouvoir afficher des images RAW (NRW) sur l'ordinateur. Capture NX 2 est aussi compatible avec les images RAW (NRW).



## Réglage Qualité d'image

- La qualité d'image peut être réglée dans n'importe quel mode de prise de vue. Le réglage est aussi appliqué à d'autres modes de prise de vue (sauf les modes de prise de vue **U1, U2** et **U3** et le mode Scène **Panoramique simplifié**).
- Les images RAW (NRW) ne peuvent pas être enregistrées dans les modes de prise de vue suivants.
  - Mode Scène
  - Mode effets spéciaux (sauf pour **Effet zooming** et **Flou pendant exposition**)

Lorsque vous modifiez le mode de prise de vue et passez à l'un des modes de prise de vue susmentionnés lorsqu'une qualité d'image RAW (NRW) a été sélectionnée, la qualité d'image devient **Fine** ou **Normal**.

- Le zoom numérique ne peut pas être utilisé lorsque la **Qualité d'image** est définie sur **RAW (NRW)**, **RAW (NRW) + Fine** ou **RAW (NRW) + Normal**.
- Le réglage risque de ne pas être modifié lorsque vous utilisez certains réglages d'autres fonctions.

## Enregistrement simultané d'images RAW (NRW) et JPEG

- L'image RAW (NRW) et l'image JPEG enregistrées simultanément ont le même numéro de fichier mais leurs propres extensions de fichier, « .NRW » et « .JPG » (103).
- Lors de la visualisation sur l'appareil photo, seule l'image JPEG s'affiche.
- Notez que lorsque l'image JPEG est supprimée à l'aide de la commande , l'image RAW (NRW) enregistrée simultanément est supprimée également.









## Nombre d'images pouvant être enregistrées

- Le nombre approximatif d'images pouvant être enregistrées apparaît sur le moniteur lors de la prise de vue (26).
- Notez qu'en raison de la compression JPEG, le nombre d'images pouvant être enregistrées peut varier de façon importante selon le contenu de l'image, même lorsque vous utilisez des cartes mémoire de même capacité et les mêmes réglages de qualité d'image et de taille d'image. De plus, le nombre d'images pouvant être enregistrées peut varier selon la marque de la carte mémoire.
- Si le nombre de vues restantes est de 10 000 ou plus, l'affichage indique « 9999 ».





## Taille d'image disponible

Définissez la taille d'image (nombre de pixels) utilisée lorsque vous enregistrez des images JPEG.

Plus l'image est grande, plus grande sera la taille à laquelle elle pourra être imprimée, mais le nombre d'images pouvant être enregistrées est réduit.

Option	Format (horizontal sur vertical)
 4000×3000 (réglage par défaut)	4:3
 3264×2448	4:3
 2272×1704	4:3
 1600×1200	4:3
 640×480	4:3
 3984×2656	3:2
 3968×2232	16:9
 3000×3000	1:1

### Réglage de la taille d'image





- La taille d'image peut être réglée dans n'importe quel mode de prise de vue. Le réglage est aussi appliqué à d'autres modes de prise de vue (sauf les modes de prise de vue **U1**, **U2** et **U3** et le mode Scène **Panoramique simplifié**).
- Vous pouvez sélectionner la taille des images JPEG lorsque vous les créez à partir d'images RAW (NRW) à l'aide de la fonction **Traitement RAW (NRW)** ( 15) (jusqu'à 4000 × 3000 pixels maximum).
- La **Taille d'image** JPEG peut être définie lorsque **RAW (NRW) + Fine** ou **RAW (NRW) + Normal** est sélectionné. Notez cependant que vous ne pouvez pas sélectionner  **3984×2656**,  **3968×2232** et  **3000×3000**.
- Le réglage risque de ne pas être modifié lorsque vous utilisez certains réglages d'autres fonctions.

### Impression d'images de taille 1:1

Configurez l'imprimante sur « marge » lors de l'impression d'images de taille 1:1.

Certaines imprimantes ne permettent pas l'impression d'images au format 1:1.

## QUAL Options vidéo









Positionnez le sélecteur de mode sur  ou  CSM → commande  → onglet QUAL (Options vidéo) (70)

Sélectionnez l'option vidéo de votre choix pour l'enregistrement.

Sélectionnez des options vidéo en vitesse normale pour enregistrer à vitesse normale, ou des options vidéo HS ()31) pour enregistrer au ralenti ou en accéléré.



- Il est recommandé d'utiliser des cartes mémoire (de classe 6 ou plus) pour enregistrer des vidéos (25).

### Options des vidéos en vitesse normale

Option (Taille d'image/ Cadence de prise de vue, Format de fichier)*	Taille d'image	Format (horizontal sur vertical)
 1080★/30p  1080★/25p (réglage par défaut)	1920 × 1080 (élevée)	16:9
 1080/30p  1080/25p	1920 × 1080	16:9
 720/30p  720/25p	1280 × 720	16:9
 480/30p  480/25p	640 × 480	4:3

\* Les éléments et la cadence de prise de vue qui peuvent être définis varient en fonction des réglages du **Sortie vidéo** dans le menu configuration **Réglages TV** ()86). La cadence de prise de vue peut être définie sur environ 30 vps pour **NTSC**, et environ 25 vps pour **PAL**.



#### Remarques concernant le mode de réglage vidéo personnalisé

L'option  480/30p (ou  480/25p) des vidéos à vitesse normale et des vidéos à haute vitesse (HS) ne peut pas être sélectionnée.

## Options des vidéos HS (Mode (Vidéo) uniquement)

Les vidéos enregistrées sont lues au ralenti ou en accéléré.

Reportez-vous à « Lecture au ralenti et en accéléré » (32) pour plus d'informations.

Option	Taille d'image Format (horizontal sur vertical)	Description
 HS 480/4x	640 x 480 4:3	Vidéos ralenties quatre fois • Durée maximale de l'enregistrement : 7 minutes 15 secondes (lecture : 29 minutes)
 HS 720/2x	1280 x 720 16:9	Vidéos ralenties deux fois • Durée maximale de l'enregistrement : 14 minutes 30 secondes (lecture : 29 minutes)
 HS 1080/0,5x	1920 x 1080 16:9	Vidéos accélérées 2x • Durée maximale de l'enregistrement : 29 minutes (lecture : 14 minutes 30 secondes)

### Remarques concernant les vidéos HS

- Le son n'est pas enregistré.
- La focale, la mise au point, l'exposition et la balance des blancs sont mémorisées lorsque l'enregistrement d'une vidéo commence.

## Lecture au ralenti et en accéléré

### Enregistrement à vitesse normale :

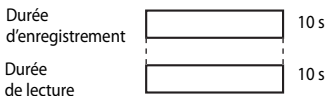

### Enregistrement à $\frac{480}{120}$ / $\frac{480}{100}$ HS 480/4x :

Les vidéos sont enregistrées à 4x leur vitesse normale.

Elles sont lues au ralenti à une vitesse 4x plus lente.

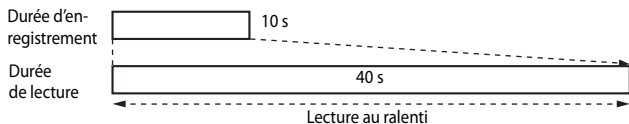

### Enregistrement à $\frac{1080}{180}$ / $\frac{1080}{72}$ HS 1080/0,5x :

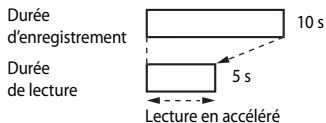

Les vidéos sont enregistrées à la moitié de leur vitesse normale.

Elles sont lues en accéléré à une vitesse 2x plus rapide.







# ISO Sensibilité

Positionnez le sélecteur de mode sur **P, S, A, M, U1, U2, U3** ou  **CSM** → commande  → onglet ISO (Sensibilité) (70)

Une sensibilité supérieure vous permet de prendre des photos de sujets plus sombres. De plus, même avec des sujets de même luminosité, vous pouvez prendre des images à des vitesses d'obturation plus rapides, et vous pouvez réduire l'effet de flou dû au bougé d'appareil et au mouvement du sujet.

- Lorsque vous définissez une sensibilité supérieure, les images peuvent contenir du bruit.

Option	Description
Sensibilité	<ul style="list-style-type: none"><li>• <b>Automatique</b> (réglage par défaut) : La sensibilité est réglée automatiquement dans une plage comprise entre 80 et 1600 ISO.</li><li>•  <b>200 80-200 ISO</b>,  <b>400 80-400 ISO</b>,  <b>800 80-800 ISO</b> (plage fixe automatique) : Limitez la plage de réglage automatique de la sensibilité.</li><li>• <b>80 à 3200, Hi 1</b> (équivalent de 6400 ISO) : la sensibilité est mémorisée à la valeur spécifiée.</li></ul>
Vitesse d'obturation mini.	<p>Permet de définir la vitesse d'obturation à laquelle la sensibilité commence à être réglée automatiquement, lorsque le mode de prise de vue est <b>P</b> ou <b>A</b>.</p> <p>Si l'exposition est insuffisante avec la vitesse d'obturation définie ici, la sensibilité est augmentée automatiquement pour obtenir une bonne exposition.</p> <ul style="list-style-type: none"><li>• Le réglage est activé lorsque la <b>Sensibilité</b> est définie sur <b>Automatique, 80-200 ISO, 80-400 ISO</b> ou <b>80-800 ISO</b>.</li><li>• Si l'exposition reste insuffisante malgré l'augmentation de la sensibilité, la vitesse d'obturation est ralentie.</li><li>• Réglage par défaut : <b>Aucune</b></li></ul>

## Affichage de la sensibilité sur l'écran de prise de vue

- Lorsque l'option **Automatique** est sélectionnée,  s'affiche si la sensibilité augmente automatiquement.
- Lorsque l'option **80-200 ISO, 80-400 ISO** ou **80-800 ISO** est sélectionnée, la valeur maximale pour la sensibilité s'affiche.

### Remarques concernant la sensibilité

- En mode **M** (manuel), lorsqu'elle est définie sur **Automatique, 80-200 ISO, 80-400 ISO** ou **80-800 ISO**, la sensibilité est réglée sur 80 ISO.
- Le réglage risque de ne pas être modifié lorsque vous utilisez certains réglages d'autres fonctions.

### Remarques concernant les réglages de sensibilité en mode CSM (réglage vidéo personnalisé)











- Lorsque le **Mode de prise de vue** (70) du menu de réglage vidéo personnalisé est défini sur **Effets spéciaux**, la sensibilité ne peut pas être définie.
- Les options **80-200 ISO, 80-400 ISO, 80-800 ISO, Hi 1** et **Vitesse d'obturation mini.** ne peuvent pas être sélectionnées.
- Lorsque le **Mode de prise de vue** est réglé sur **Auto priorité ouverture** avec l'option **Sensibilité** définie sur **Automatique**, la sensibilité est réglée automatiquement dans une plage comprise entre 80 et 3200 ISO. Lorsque le Mode de prise de vue est réglé sur **Manuel**, la sensibilité est définie sur 80 ISO.

# WB Balance des blancs (réglage des teintes)

Positionnez le sélecteur de mode sur **P, S, A, M, U1, U2, U3,  ou  CSM** → commande  → onglet **WB** (Balance des blancs) (70)

Réglez la balance des blancs en fonction de la source de lumière ou des conditions météorologiques de façon à ce que les couleurs des images correspondent à ce que vous voyez avec vos yeux.

- Utilisez l'option **Automatique (normale)** dans la plupart des situations. Modifiez le réglage lorsque vous souhaitez régler les teintes de la photo que vous prenez.

Option	Description
<b>AUTO1</b> Automatique (normale) (réglage par défaut)	La balance des blancs est réglée automatiquement en fonction des conditions d'éclairage. Lorsque l'option <b>Auto (lumière chaude)</b> est sélectionnée, les images sont conservées avec des couleurs chaudes si elles sont prises sous un éclairage artificiel. Lorsque vous utilisez le flash, la balance des blancs est réglée en fonction de l'éclairage du flash.
<b>AUTO2</b> Auto (lumière chaude)	
 Ensoleillé	La balance des blancs est adaptée à la lumière directe du soleil.
 Incandescent	À utiliser en cas d'éclairage incandescent.
 1  2  3	Sélectionnez <b>Fluorescent FL1</b> (fluorescentes blanches), <b>Fluorescent FL2</b> (fluorescentes blanches diurnes/neutres) ou <b>Fluorescent FL3</b> (fluorescentes lumière diurne).
 Nuageux	À utiliser pour prendre des photos sous un ciel nuageux.
 Flash	À utiliser avec le flash.
 Choisir temp. couleur	À utiliser pour spécifier directement la température de couleur (  36). <ul style="list-style-type: none"><li>• Sélectionnez  <b>Choisir temp. couleur</b> de <b>Balance des blancs</b> dans la première ligne, puis sélectionnez la valeur de <b>Choisir temp. couleur</b> dans la seconde ligne.</li></ul>
<b>PRE1</b> Pré-réglage manuel 1 <b>PRE2</b> Pré-réglage manuel 2 <b>PRE3</b> Pré-réglage manuel 3	À utiliser lorsque les résultats escomptés ne sont pas obtenus avec <b>Automatique (normale)</b> , <b>Auto (lumière chaude)</b> , <b>Incandescent</b> , etc. (  37).

## Remarques concernant la balance des blancs

- Refermez le flash lorsque la balance des blancs est définie sur un réglage autre que **Automatique (normale)**, **Auto (lumière chaude)** ou **Flash** (59).
- Le réglage risque de ne pas être modifié lorsque vous utilisez certains réglages d'autres fonctions.

## Réglage fin de la Balance des blancs

Pour procéder au réglage fin de la balance des blancs, sélectionnez **Régler** et appuyez sur **OK**.

Utilisez le sélecteur multidirectionnel **▲▼◀▶** pour configurer les réglages.

- « A » représente l'ambre, « B » le bleu, « G » le vert et « M » le magenta.
- Appuyez sur  pour réinitialiser.
- Tournez la molette de commande secondaire pour revenir à l'écran précédent.

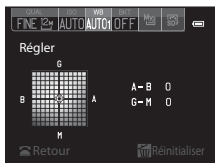

La couleur qui s'affiche sur l'écran du réglage fin représente une couleur approximative dans le sens de la température de couleur. Une couleur définie avec le réglage fin peut ne pas être exactement identique à celle de l'image. Par exemple, lorsque la balance des blancs est définie sur **Incandescent**, l'image ne prend pas une teinte bleue prononcée, même si le réglage fin est effectué dans le sens B (bleu).

## Température de couleur

La température de couleur est une mesure objective des couleurs des sources lumineuses exprimées dans l'unité de température absolue (K : Kelvin). Les sources lumineuses avec des températures de couleur inférieures semblent plus rouges, alors que les sources lumineuses avec des températures de couleur supérieures semblent plus bleues.

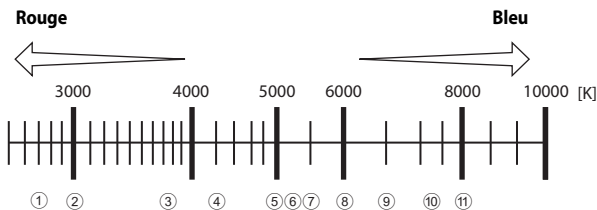

- |                                                        |                                                |
|--------------------------------------------------------|------------------------------------------------|
| ① Lampes à vapeur de sodium : 2700 K                   | ⑦ Flash : 5400 K                               |
| ② Incandescent/Fluorescentes blanches chaudes : 3000 K | ⑧ Nuageux : 6000 K                             |
| ③ Fluorescentes blanches : 3700 K                      | ⑨ Fluorescentes lumière diurne : 6500 K        |
| ④ Fluorescentes blanches froides : 4200 K              | ⑩ Vapeur de mercure haute température : 7200 K |
| ⑤ Fluorescentes blanches diurnes : 5000 K              | ⑪ Ombre : 8000 K                               |
| ⑥ Lumière directe du soleil : 5200 K                   |                                                |

## Utilisation de la fonction Pré-réglage manuel

Suivez la procédure ci-dessous pour mesurer la valeur de balance des blancs sous l'éclairage de la prise de vue.

- Jusqu'à 3 valeurs mesurées peuvent être enregistrées : PRE1, PRE2 et PRE3.

**1** Placez un objet de référence neutre colorimétriquement (blanc ou gris) sous l'éclairage qui sera utilisé lors de la prise de vue.

**2** Utilisez le sélecteur multidirectionnel ◀▶ pour sélectionner PRE1, PRE2 ou PRE3.

- Les éléments peuvent également être sélectionnés à l'aide de la molette de commande principale.

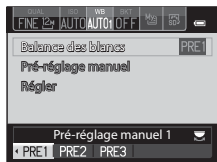

**3** Utilisez ▼ pour sélectionner **Pré-réglage manuel** et ◀▶ pour sélectionner **PRE**.

- L'objectif s'ouvre à la position de zoom requise pour la mesure.
- Pour appliquer la dernière valeur mesurée, sélectionnez X.

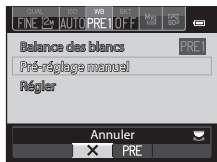

**4** Cadrez l'objet de référence blanc ou gris dans la fenêtre de mesure, puis appuyez sur OK pour mesurer la valeur.

- Le déclencheur est relâché et la mesure est terminée. Aucune image n'est enregistrée.

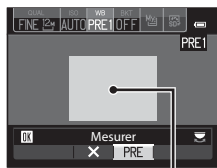



Fenêtre de mesure



### ✓ Remarques concernant la fonction Pré-réglage manuel

Une valeur pour l'éclairage du flash ne peut pas être mesurée avec **Pré-réglage manuel**. Lors d'une prise de vue avec le flash, réglez l'option **Balance des blancs** sur **Automatique (normale)**, **Auto (lumière chaude)** ou **Flash**.

# BKT Bracketing auto (Prise de vue en continu en modifiant l'Exposition et la Balance des blancs)

Positionnez le sélecteur de mode sur **P, S, A, M, U1, U2** ou **U3** →  
commande  → onglet **BKT** (Bracketing auto) (70)

Il est possible d'effectuer une prise de vue en continu tout en modifiant automatiquement l'exposition (luminosité) avec la vitesse d'obturation (Tv), la valeur d'ouverture (Av) ou la sensibilité (Sv). Il est également possible d'enregistrer plusieurs photos en faisant varier la balance des blancs (WB). Cette option est pratique lorsque le réglage de la luminosité d'une image est difficile, ou lorsque plusieurs sources lumineuses sont combinées et qu'il est difficile de choisir une balance des blancs.

- 1 Utilisez le sélecteur multidirectionnel  pour sélectionner le type de bracketing souhaité ()39), et appuyez sur .

- Les éléments peuvent également être sélectionnés à l'aide de la molette de commande principale.



- 2 Sélectionnez le nombre d'images à prendre, puis appuyez sur .



- 3 ou 5 images peuvent être sélectionnées.



- 3 Sélectionnez l'incrément souhaité de la correction.

- Pour **WB** (bracketing de la balance des blancs), sélectionnez **Plage** et définissez la plage de bracketing.



- 4 Appuyez sur  ou sur .

- L'affichage du moniteur revient à l'écran de prise de vue.
- Pour rétablir les valeurs par défaut, sélectionnez **Réinitialiser**, puis appuyez sur .

Option	Description
<b>OFF</b> OFF (réglage par défaut)	Le bracketing n'est pas effectué.
<b>Tv</b> Bracketing de l'exposition (Tv)	Lorsque le déclencheur est enfoncé jusqu'en fin de course, les images sont prises en continu pendant que la vitesse d'obturation est modifiée automatiquement. <ul style="list-style-type: none"> <li>« Tv » signifie « valeur temporelle ».</li> </ul>
<b>Av</b> Bracketing de l'exposition (Av)	Lorsque le déclencheur est enfoncé jusqu'en fin de course, les images sont prises en continu pendant que la valeur d'ouverture est modifiée automatiquement. <ul style="list-style-type: none"> <li>« Av » signifie « valeur d'ouverture ».</li> </ul>
<b>Sv</b> Bracketing de l'exposition (Sv)	Lorsque le déclencheur est enfoncé jusqu'en fin de course, les images sont prises en continu pendant que la sensibilité est ajustée (la vitesse d'obturation et la valeur d'ouverture restent fixes). <ul style="list-style-type: none"> <li>« Sv » signifie « valeur de la sensibilité ».</li> </ul>
<b>WB</b> Bracketing de la balance des blancs	Lorsque le déclencheur est enfoncé jusqu'en fin de course, une image est prise et le nombre défini d'images est enregistré, chacune avec une déclinaison de la température de couleur.





Différents types de bracketing peuvent être définis selon le mode de prise de vue.

Mode de prise de vue	Bracketing de l'exposition (Tv)	Bracketing de l'exposition (Av)	Bracketing de l'exposition (Sv)	Bracketing de la balance des blancs
<b>P</b> (Auto programmé)	✓	-	-	✓
<b>S</b> (Auto à priorité vitesse)	-	✓	-	✓
<b>A</b> (Auto priorité ouverture)	✓	-	-	✓
<b>M</b> (Manuel)	✓	-	✓	✓







### ✓ Remarques concernant l'option Bracketing auto

- Lorsque la correction de l'exposition (📖69) est définie à l'aide de l'option **Bracketing de l'exposition (Tv)**, **Bracketing de l'exposition (Av)** ou **Bracketing de l'exposition (Sv)** simultanément, une correction de l'exposition combinée est appliquée. La nouvelle valeur de correction de l'exposition met à jour le point de référence à afficher dans l'indicateur.
- Avec le **Bracketing de la balance des blancs**, seule la correction pour la température de couleur (sens horizontal de A (ambre) vers B (bleu)) est appliquée. La correction dans le sens vertical de G (vert) vers M (magenta) n'est pas appliquée.
- Le réglage risque de ne pas être modifié lorsque vous utilisez certains réglages d'autres fonctions.

## **Picture Control (Picture Control du COOLPIX)** **(Modification des réglages pour l'enregistrement des images)**



Positionnez le sélecteur de mode sur **P, S, A, M, U1, U2, U3** ou  **CSM** → commande  → onglet  ( 70)

Changez les paramètres d'enregistrement des images selon la scène de prise de vue ou vos préférences. La netteté, le contraste et la saturation peuvent être réglés avec précision.

Option	Description
 <b>Standard</b> (réglage par défaut)	Traitement standard pour des résultats équilibrés. Recommandé dans la plupart des situations.
 <b>Neutre</b>	Traitement minimal pour des résultats naturels. Sélectionnez cette option pour des images qui seront fortement traitées ou retouchées par la suite.
 <b>Vif</b>	Produit des images aux couleurs vives de qualité « impression ». Sélectionnez cette option pour des images avec des couleurs primaires éclatantes telles que le bleu, le rouge et le vert.
 <b>Monochrome</b>	Permet de prendre des photos monochromes en noir et blanc ou en sépia.
 <b>Personnalisé 1*</b>	Permet de modifier le réglage <b>Personnalisé 1</b> de la fonction Picture Control perso. du COOLPIX.
 <b>Personnalisé 2*</b>	Permet de modifier le réglage <b>Personnalisé 2</b> de la fonction Picture Control perso. du COOLPIX.

\* S'affiche uniquement lorsque le réglage personnalisé dans la fonction **Picture Control perso.** ( 44) a été enregistré.

### **Picture Control du COOLPIX**

- La fonction Picture Control du COOLPIX de cet appareil photo ne peut pas être utilisée avec d'autres marques d'appareil photos, Capture NX, Capture NX 2 et ViewNX 2 Picture Control.
- En mode  **CSM** (réglage vidéo personnalisé), l'option Picture Control ne peut pas être sélectionnée lorsque **Mode de prise de vue** ( 70) du menu de réglage vidéo personnalisé est défini sur **Effets spéciaux**.
- Le réglage risque de ne pas être modifié lorsque vous utilisez certains réglages d'autres fonctions.



## Personnalisation des réglages existants de la fonction Picture Control du COOLPIX : réglage rapide et réglage manuel

La fonction Picture Control du COOLPIX peut être personnalisée via Réglage rapide pour une modification équilibrée de la netteté, du contraste de la saturation et d'autres options d'édition, ou via un réglage manuel pour une modification plus précise de option.

- 1** Utilisez le sélecteur multidirectionnel ▲▼ pour sélectionner le type souhaité de Picture Control du COOLPIX et appuyez sur **OK**.

- Les éléments peuvent également être sélectionnés à l'aide de la molette de commande principale.

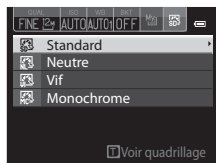

- 2** Utilisez ▲▼ pour mettre en surbrillance le réglage souhaité (🔍42) et utilisez ◀▶ pour sélectionner une valeur.

- Appuyez sur **OK** pour définir la valeur.
- Lorsque les réglages Picture Control du COOLPIX sont modifiés par rapport aux réglages par défaut, un astérisque (\*) s'affiche après les options du menu de réglage de la fonction Picture Control.
- Pour rétablir les valeurs par défaut, sélectionnez **Réinitialiser**, puis appuyez sur **OK**.

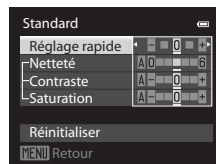

### Voir le quadrillage du COOLPIX Picture Control

Lorsque la commande de zoom est positionnée sur **T** (🔍) sur l'écran indiqué à l'étape 1, les réglages actuels et par défaut s'affichent dans un quadrillage de façon à ce que vous puissiez voir les relations avec les autres réglages Picture Control du COOLPIX.

L'axe vertical indique le niveau de contraste, et l'axe horizontal indique le niveau de saturation. Pour revenir à l'écran de réglage, positionnez à nouveau la commande de zoom sur **T** (🔍).

- Tournez le sélecteur multidirectionnel pour passer à d'autres réglages Picture Control du COOLPIX.
- Appuyez sur **OK** pour afficher l'écran de réglage de la fonction Picture Control du COOLPIX (étape 2 ci-dessus).
- En mode **Monochrome**, le quadrillage s'affiche uniquement pour le contraste.
- Le quadrillage s'affiche également lors du réglage manuel de l'option **Contraste** ou **Saturation**.

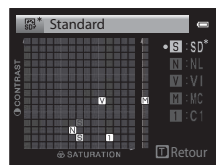

## Types de réglage rapide et réglage manuel

Option	Description
Réglage rapide <sup>1</sup>	<p>Permet de régler automatiquement la netteté, le contraste et la saturation.</p> <p>Réglez vers le côté « - » pour réduire l'effet du réglage Picture Control du COOLPIX sélectionné, et vers le côté « + » pour l'augmenter.</p> <ul style="list-style-type: none"> <li>• Réglage par défaut : <b>0</b></li> </ul>
Netteté	<p>Permet de choisir à quel point la netteté des contours est accentuée lors de la prise de vue.</p> <p>Plus la valeur est élevée, plus l'image est nette. Inversement, plus la valeur est faible, plus l'image présente des contours adoucis.</p> <p>Sélectionnez <b>A</b> (auto) pour un réglage automatique.</p> <ul style="list-style-type: none"> <li>• Réglage par défaut : <b>3</b> pour <b>Standard</b> ou <b>Monochrome</b>, <b>2</b> pour <b>Neutre</b> et <b>4</b> pour <b>Vif</b></li> </ul>
Contraste	<p>Permet de régler le contraste.</p> <p>Réglez vers le côté « - » pour une image à l'aspect adouci, et réglez vers le côté « + » pour une image à l'aspect plus net. Sélectionnez des paramètres faibles pour empêcher la perte de détails dans les hautes lumières des portraits en plein soleil et des paramètres élevés pour préserver les détails dans des paysages brumeux et d'autres sujets à faible contraste.</p> <p>Sélectionnez <b>A</b> (auto) pour un réglage automatique.</p> <ul style="list-style-type: none"> <li>• Réglage par défaut : <b>0</b></li> </ul>
Saturation <sup>2</sup>	<p>Permet de régler l'éclat des couleurs.</p> <p>Si vous effectuez le réglage vers le côté « - », vous diminuez l'éclat des couleurs, et si vous effectuez le réglage vers le côté « + », vous augmentez l'éclat des couleurs.</p> <p>Sélectionnez <b>A</b> (auto) pour un réglage automatique.</p> <ul style="list-style-type: none"> <li>• Réglage par défaut : <b>0</b></li> </ul>
Filtres <sup>3</sup>	<p>Permet de simuler l'effet de filtres couleur sur les photographies monochromes.</p> <ul style="list-style-type: none"> <li>• <b>OFF</b> : les filtres ne sont pas utilisés.</li> <li>• <b>Y</b> (jaune), <b>O</b> (orange), <b>R</b> (rouge) : Permettent d'améliorer le contraste. Vous pouvez les utiliser pour réduire la luminosité du ciel dans des photos de paysage. Le contraste est renforcé dans l'ordre <b>Y</b> → <b>O</b> → <b>R</b>.</li> <li>• <b>G</b> (vert) : Permet d'adoucir les tons chair. Convient aux portraits.</li> <li>• Réglage par défaut : <b>OFF</b></li> </ul>

Option	Description
Virage <sup>3</sup>	<p>Permet de contrôler le ton utilisé sur les photos monochromes entre <b>B&amp;W</b> (noir et blanc), <b>Sepia</b>, et <b>Cyanotype</b> (monochrome teinté bleu).</p> <p>Appuyez sur la commande ▼ du sélecteur multidirectionnel lorsque l'option <b>Sepia</b> ou <b>Cyanotype</b> est sélectionnée pour sélectionner un niveau de saturation. Appuyez sur ◀▶ pour régler la saturation.</p> <ul style="list-style-type: none"> <li>• Réglage par défaut : <b>B&amp;W</b> (noir et blanc)</li> </ul>

<sup>1</sup> Le réglage rapide n'est pas disponible dans les modes **Neutre**, **Monochrome**, **Personnalisé 1** et **Personnalisé 2**. Les valeurs définies manuellement sont désactivées si le réglage rapide est utilisé après le réglage manuel.

<sup>2</sup> Ne s'affiche pas pour **Monochrome**.

<sup>3</sup> S'affiche uniquement pour **Monochrome**.

### ✓ Remarques concernant la fonction Netteté

- Les effets de l'option **Netteté** ne peuvent pas être prévisualisés sur le moniteur lors de la prise de vue. Pour vérifier les résultats, passez en mode de visualisation.
- En mode  CSM (réglage vidéo personnalisé), l'effet de netteté est réglé sur **A** (auto).

### ✓ Contraste, Saturation et A (auto)

- Les résultats en termes de contraste et de saturation varient selon l'exposition et la position et la taille du sujet dans la vue.
- Le réglage pour la fonction Picture Control du COOLPIX ayant **A** (auto) sélectionné pour **Contraste** ou **Saturation** s'affiche en vert dans le quadrillage Picture Control du COOLPIX.

## Menu Prise de vue (Mode P, S, A ou M)

### Picture Control personnalisé (Fonction Picture Control personnalisé du COOLPIX)

Positionnez le sélecteur de mode sur **P, S, A, M, U1, U2** ou **U3** → commande **MENU** → onglet **P, S, A** ou **M** (📖13) → Picture Control perso.

Personnalisez les réglages de Picture Control du COOLPIX (🔧41) et enregistrez-les dans **Personnalisé 1** ou **Personnalisé 2** de **Picture Control** dans l'accès rapide.

### Création de réglages Picture Control personnalisé du COOLPIX

- 1 Utilisez le sélecteur multidirectionnel ▲▼ pour sélectionner **Modifier et enregistrer** et appuyez sur **OK**.

- Sélectionnez **Supprimer** pour supprimer un Picture Control perso. enregistré.

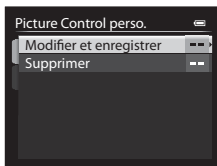

- 2 Sélectionnez la fonction originale Picture Control du COOLPIX (🔧41) à modifier, puis appuyez sur **OK**.

- 3 Utilisez ▲▼ pour mettre en surbrillance le réglage souhaité et utilisez ◀▶ pour sélectionner une valeur (🔧41).

- Les options disponibles sont les mêmes que pour le réglage Picture Control du COOLPIX.
- Appuyez sur **OK** lorsque le réglage est terminé.
- Pour rétablir les valeurs par défaut, sélectionnez **Réinitialiser**, puis appuyez sur **OK**.

- 4 Sélectionnez la destination d'enregistrement, puis appuyez sur **OK**.

- L'option **Personnalisé 1** ou **Personnalisé 2** peut être sélectionnée dans **Picture Control** de l'accès rapide.
- Pour modifier les valeurs réglées, sélectionnez **Personnalisé 1** ou **Personnalisé 2** dans **Picture Control** ou **Picture Control perso.**

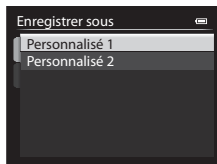



# Mesure

Positionnez le sélecteur de mode sur **P, S, A, M, U1, U2** ou **U3** → commande **MENU** → onglet **P, S, A** ou **M** (📖13) → Mesure

Le processus par lequel la luminosité du sujet est mesurée afin de déterminer l'exposition est appelé « mesure ».

Utilisez cette option pour définir la méthode de mesure de l'exposition de l'appareil photo.

Option	Description
 <b>Matricielle<sup>1</sup></b> (réglage par défaut)	L'appareil photo utilise une zone large de l'écran pour la mesure. Il est recommandé pour la prise de vue classique.
 <b>Pondérée centrale</b>	L'appareil photo mesure toute la vue, mais affecte la plus grande pondération au sujet au centre de la vue. Cette mesure est traditionnellement utilisée pour les portraits ; elle préserve les détails d'arrière-plan tout en laissant les conditions d'éclairage au centre de la vue déterminer l'exposition. <sup>2</sup>
 <b>Spot<sup>1</sup></b>	L'appareil photo mesure la zone déterminée par le cercle au centre de la vue. Cette option peut être définie lorsque le sujet est plus clair ou plus sombre que l'arrière-plan. Assurez-vous que le sujet se trouve dans la zone délimitée par le cercle lors d'une prise de vue. <sup>2</sup>

<sup>1</sup> Lorsque l'option **Mesure avec mise au pt** est définie sur **Activée** et l'option **Mode de zones AF** (🔍49) sur **Manuel**, la luminosité du sujet est mesurée en donnant une priorité plus élevée à la zone de mise au point. Reportez-vous à « Mesure avec mise au point » (🔍58) pour plus d'informations.

<sup>2</sup> Cette mesure de la lumière peut être combinée avec la mémorisation de la mise au point (📖85) pour mesurer les sujets décentrés.

## ✓ Remarques concernant l'option Mesure











- Lorsque le zoom numérique est activé, l'option **Pondérée centrale** ou **Spot** est sélectionnée selon le facteur d'agrandissement.
- Le réglage risque de ne pas être modifié lorsque vous utilisez certains réglages d'autres fonctions.





## 📌 Affichage sur l'écran de prise de vue

- Lorsque l'option **Pondérée centrale** ou **Spot** est sélectionnée, le guide de plage de mesure (📖16) est affiché (sauf lorsque le zoom numérique est utilisé).
- Lorsque l'option **Mesure avec mise au pt** est définie sur **Activée**, le guide de plage de mesure pour **Spot** n'est pas affiché.

## Prise de vue en continu

Positionnez le sélecteur de mode sur **P, S, A, M, U1, U2** ou **U3** → commande **MENU** → onglet **P, S, A** ou **M** (📖13) → Rafale

Option	Description
 <b>Vue par vue</b> (réglage par défaut)	Une image est prise chaque fois que vous appuyez sur le déclencheur.
 <b>Rafale H</b>	Lorsque vous appuyez sur le déclencheur jusqu'en fin de course, les images sont prises en continu. <ul style="list-style-type: none"> <li>La cadence de prise de vue avec la prise de vue en continu est d'environ 8 vps et le nombre maximum de prises de vue en continu est d'environ 6 (lorsque la qualité d'image est définie sur <b>Normal</b> et la taille d'image sur  <b>4000x3000</b>).</li> </ul>
 <b>Rafale M</b>	Lorsque vous appuyez sur le déclencheur jusqu'en fin de course, les images sont prises en continu. <ul style="list-style-type: none"> <li>La cadence de prise de vue avec la prise de vue en continu est d'environ 4 vps et le nombre maximum de prises de vue en continu est d'environ 6 (lorsque la qualité d'image est définie sur <b>Normal</b> et la taille d'image sur  <b>4000x3000</b>).</li> </ul>
 <b>Rafale L</b>	Lorsque vous appuyez sur le déclencheur jusqu'en fin de course, les images sont prises en continu. <ul style="list-style-type: none"> <li>La cadence de prise de vue avec la prise de vue en continu est d'environ 1 vps et le nombre maximum de prises de vue en continu est d'environ 30 (lorsque la qualité d'image est définie sur <b>Normal</b> et la taille d'image sur  <b>4000x3000</b>).</li> </ul>
 <b>BSS</b> <b>BSS (Sélecteur de meilleure image)</b>	Lorsque vous appuyez sur le déclencheur jusqu'en fin de course, l'appareil photo prend une série de 10 images au maximum et enregistre automatiquement l'image la plus nette. L'utilisation du sélecteur de meilleure image est recommandée lors de la prise de vue d'un objet fixe dans un endroit où il est interdit d'utiliser le flash et qu'il est probable que vos photos soient floues.
 <b>Planche 16 vues</b>	Chaque fois que vous appuyez sur le déclencheur jusqu'en fin de course, l'appareil photo prend une série de 16 images et l'enregistre en tant qu'image unique.  <ul style="list-style-type: none"> <li>La cadence de prise de vue avec la prise de vue en continu est d'environ 30 vps.</li> <li>La qualité d'image est définie sur <b>Normal</b> et la taille d'image sur  (2560 × 1920 pixels).</li> <li>Le zoom numérique n'est pas disponible.</li> </ul>





Option	Description
120 Rafale H : 120 vps	Chaque fois que le déclencheur est enfoncé jusqu'en fin de course, les images sont prises à haute vitesse. <ul style="list-style-type: none"> <li>La cadence de prise de vue avec la prise de vue en continu est d'environ 120 vps et le nombre maximum de prises de vue en continu est de 60.</li> <li>La taille d'image est fixée sur  (1280 x 960 pixels).</li> </ul>
60 Rafale H : 60 vps	Chaque fois que le déclencheur est enfoncé jusqu'en fin de course, les images sont prises à haute vitesse. <ul style="list-style-type: none"> <li>La cadence de prise de vue avec la prise de vue en continu est d'environ 60 vps et le nombre maximum de prises de vue en continu est de 60.</li> <li>La taille d'image est fixée sur  (1280 x 960 pixels).</li> </ul>
 Intervallomètre	L'appareil photo prend automatiquement des images aux intervalles spécifiés (  47).

### Remarques concernant la prise de vue en continu

- La mise au point, l'exposition et la balance des blancs sont mémorisées avec les valeurs de la première image de chaque série.
- L'enregistrement des images peut prendre un certain temps après la prise de vue.
- Lorsque la sensibilité augmente, du bruit peut apparaître sur les images capturées.
- La cadence de prise de vue peut ralentir en fonction de la qualité d'image, de la taille d'image, du type de carte mémoire ou des conditions de prise de vue (lors de l'enregistrement d'images RAW, par exemple).
- Lorsque vous utilisez l'option **Planche 16 vues, Rafale H : 120 vps** ou **Rafale H : 60 vps**, des bandes ou des variations de luminosité ou des teintes peuvent apparaître sur les images qui ont été enregistrées sous un éclairage qui clignote rapidement à un rythme élevé, comme les éclairages fluorescents, à vapeur de mercure ou à vapeur de sodium.
- Le réglage risque de ne pas être modifié lorsque vous utilisez certains réglages d'autres fonctions.

## Intervallomètre

Positionnez le sélecteur de mode sur **P, S, A, M, U1, U2** ou **U3** → commande **MENU** → onglet **P, S, A** ou **M** (13) → **Rafale**

- Utilisez le sélecteur multidirectionnel   pour sélectionner  **Intervallomètre**, et appuyez sur .

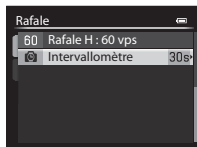

## 2 Sélectionnez l'intervalle souhaité entre chaque vue et appuyez sur **OK**.

- Le nombre maximal d'images pouvant être prises en mode Intervallomètre dépend de l'intervalle défini.
  - **30 s** : 600 images
  - **1 min** : 300 images
  - **5 min** : 60 images
  - **10 min** : 30 images

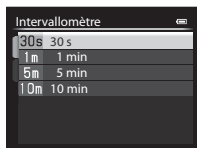

## 3 Appuyez sur **MENU** pour afficher l'écran de prise de vue.

## 4 Appuyez sur le déclencheur jusqu'en fin de course pour prendre la première image.

- Le déclenchement s'effectue automatiquement à l'intervalle spécifié pour prendre les images suivantes.
- Le moniteur s'éteint et le témoin de mise sous tension clignote pendant les intervalles entre les vues (lorsque vous utilisez l'accumulateur).

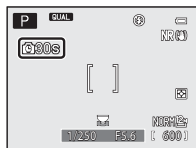

## 5 Lorsque vous avez pris le nombre d'images souhaité, appuyez sur le déclencheur.

- La prise de vue se termine.
- La prise de vue s'arrête automatiquement lorsque le nombre d'images prises atteint la limite supérieure, ou si la mémoire interne ou la carte mémoire est saturée.

### **✓** Remarques concernant l'intervallomètre



- Pour éviter que l'appareil photo ne s'éteigne de manière inattendue lors de la prise de vue, utilisez un accumulateur entièrement chargé.
- Si vous utilisez l'adaptateur secteur EH-5b et le connecteur d'alimentation EP-5A (disponibles séparément) (🔌 104), vous pouvez alimenter cet appareil photo directement sur le secteur. N'utilisez en aucun cas un adaptateur secteur autre que l'EH-5b ou un connecteur d'alimentation autre que l'EP-5A. Le non-respect de cette consigne de sécurité pourrait entraîner une surchauffe et endommager l'appareil photo.
- Veillez à ne pas déplacer le sélecteur de mode sur un autre réglage lors de la prise de vue en mode Intervallomètre.











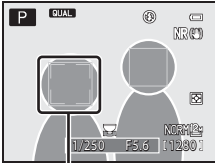

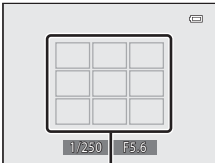



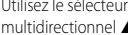

## Mode de zones AF

Positionnez le sélecteur de mode sur **P, S, A, M, U1, U2, U3** ou **EFFECTS** → commande **MENU** → onglet **P, S, A, M** ou  (📖13) → Mode de zones AF

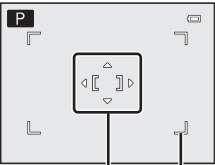
Changez la façon dont l'appareil photo sélectionne la zone de mise au point pour l'autofocus.

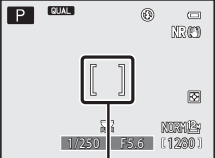
- Le mode de zones AF peut aussi être sélectionné en appuyant sur la commande ►  (📖58,  88) du sélecteur multidirectionnel.
- En mode **P, S, A** ou **M**, le réglage par défaut est **Zone centrale (normale)**.
- En mode **EFFECTS**, le réglage par défaut est **Automatique**.

Option	Description
 <b>Priorité visage</b>	<p>Lorsque l'appareil photo détecte un visage humain, il effectue la mise au point dessus. Reportez-vous à « Utilisation de la détection des visages » (📖83) pour plus d'informations. Lorsque vous cadrez une composition ne contenant aucun sujet humain ni visage détecté, le mode de zones AF fonctionne de la même façon que lorsqu'il est défini sur <b>Automatique</b>.</p>  <p style="text-align: center;">Zone de mise au point</p>
 <b>Automatique</b>	<p>L'appareil photo sélectionne automatiquement les zones de mise au point (jusqu'à 9) qui contiennent le sujet le plus proche lorsque vous appuyez sur le déclencheur à mi-course.</p>  <p style="text-align: center;">Zones de mise au point</p>

Option	Description
<p>[] Manuel</p>	<p>Utilisez le sélecteur multidirectionnel  ou tournez-le pour déplacer la zone de mise au point à l'endroit souhaité.</p> <ul style="list-style-type: none"> <li>• Pour utiliser le sélecteur multidirectionnel pour configurer le mode de flash ou d'autres réglages, appuyez sur . Pour revenir au déplacement de la zone de mise au point, appuyez de nouveau sur .</li> <li>• Avec une <b>Taille d'image</b> ( 29) de  1 <b>3000x3000</b>, 81 zones de mise au point sont disponibles.</li> <li>• Lorsque l'option <b>Mesure</b> ( 45) est définie sur <b>Matricielle</b>, l'appareil photo effectue la mesure en affectant la plus grande pondération à la zone de mise au point.</li> </ul>  <p>Zone de mise au point Zone sélectionnable</p>
<p>[] Zone centrale (normale) [] Zone centrale (large)</p>	<p>L'appareil photo effectue la mise au point au centre de la vue. La taille normale ou la taille large peut être sélectionnée pour la zone de mise au point.</p>  <p>Zone de mise au point</p>
<p>[] Suivi du sujet*</p>	<p>Utilisez cette fonction pour prendre des photos de sujets en mouvement. Enregistrez le sujet sur lequel l'appareil photo effectue la mise au point. La zone de mise au point se déplace automatiquement pour suivre le sujet. Reportez-vous à « Utilisation de la fonction Suivi du sujet » ( 51) pour plus d'informations.</p> 

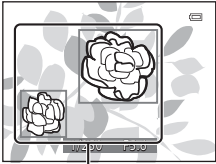
Option	Description
 <b>AF sur le sujet principal*</b>	<p>Lorsque l'appareil photo détecte le sujet principal, il effectue la mise au point sur ce dernier. Reportez-vous à la section « Utilisation de AF sur le sujet principal » (📖 82).</p>  <p>Zones de mise au point</p>

\* Non disponible en mode Effets spéciaux.

### Remarques concernant le Mode de zones AF

- Lorsque le zoom numérique est activé, l'appareil photo effectue la mise au point sur la zone au centre de la vue, indépendamment du réglage **Mode de zones AF**.
- Le réglage risque de ne pas être modifié lorsque vous utilisez certains réglages d'autres fonctions.

## Utilisation de la fonction Suivi du sujet

Positionnez le sélecteur de mode sur **P, S, A, M, U1, U2 ou U3** → commande **MENU** → onglet **P, S, A ou M** (📖13) → Mode de zones AF

### 1 Utilisez le sélecteur multidirectionnel ▲▼ pour sélectionner **Suivi du sujet**, et appuyez sur **OK**.

- Appuyez sur **MENU** après avoir modifié les réglages et revenez à l'écran de prise de vue.
- Le mode de zones AF peut aussi être sélectionné en appuyant sur la commande **▶ (+)** du sélecteur multidirectionnel.

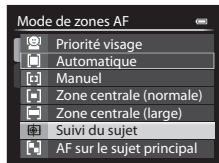

## 2 Enregistrez un sujet.

- Alignez le sujet à suivre avec la bordure au centre du moniteur et appuyez sur **OK**.
- Lorsque le sujet est enregistré, une bordure jaune (zone de mise au point) apparaît autour et l'appareil photo commence à le suivre.
- Si le sujet ne peut pas être enregistré, la bordure apparaît en rouge. Changez la composition et réessayez d'enregistrer le sujet.
- Pour annuler l'enregistrement du sujet, appuyez sur **OK**.
- Si l'appareil photo ne peut plus suivre le sujet enregistré, la zone de mise au point disparaît. Enregistrez de nouveau le sujet.

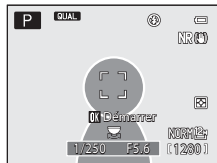

## 3 Appuyez sur le déclencheur jusqu'en fin de course pour prendre la photo.

- Si le déclencheur est enfoncé alors qu'aucune zone de mise au point n'est affichée, l'appareil photo effectue la mise au point sur le sujet au centre de la vue.

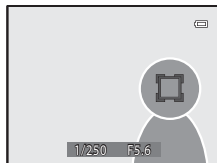

### ✓ Remarques concernant la fonction Suivi du sujet

- Si vous effectuez des opérations telles qu'un zoom alors que l'appareil photo effectue le suivi du sujet, l'enregistrement est annulé.
- Il se peut que le suivi du sujet ne soit pas possible dans certaines conditions de prise de vue.

## Mode autofocus

Positionnez le sélecteur de mode sur **P, S, A, M, U1, U2** ou **U3** → commande **MENU** → onglet **P, S, A** ou **M** (📖13) → Mode autofocus

Sélectionnez le mode de mise au point de l'appareil photo lors de la prise d'images fixes.

Option	Description
<b>AF-S</b> AF ponctuel (réglage par défaut)	L'appareil photo n'effectue la mise au point que lorsque le déclencheur est enfoncé à mi-course.
<b>AF-F</b> AF permanent	L'appareil photo continue à effectuer la mise au point sur le sujet même lorsque le déclencheur n'est pas enfoncé à mi-course. Le son du mouvement de l'objectif est audible lorsque l'appareil photo effectue la mise au point.

### ✓ Remarques concernant le Mode autofocus

Le réglage risque de ne pas être modifié lorsque vous utilisez certains réglages d'autres fonctions.

### 📎 Mode autofocus pour l'enregistrement de vidéos

Le mode autofocus pour l'enregistrement de vidéos peut être réglé sur **Mode autofocus** (👁️71) dans le menu vidéo ou dans le menu de réglage vidéo personnalisé.

## Intensité de l'éclair

Positionnez le sélecteur de mode sur **P, S, A, M, U1, U2** ou **U3** → commande **MENU** → onglet **P, S, A** ou **M** (📖13) → Intensité de l'éclair

Réglez la puissance du flash.

Utilisez cette option lorsque le flash est trop puissant ou trop faible.

Option	Description
+0.3 à +2.0	La puissance du flash augmente de +0,3 à +2,0 IL, par incrément de 1/3 IL pour éclaircir le sujet principal.
0.0 (réglage par défaut)	La puissance du flash n'est pas réglée.
-0.3 à -2.0	La puissance du flash diminue de -0,3 à -2,0 IL, par incrément de 1/3 IL afin d'éviter les hautes lumières ou les reflets indésirables.

### Remarques concernant la fonction Intensité de l'éclair

Lorsque la correction de l'exposition du flash a été définie sur le flash optionnel, les valeurs de correction sur l'appareil photo et le flash sont ajoutées.

## Filtre antibruit

Positionnez le sélecteur de mode sur **P, S, A, M, U1, U2** ou **U3** → commande **MENU** → onglet **P, S, A** ou **M** (📖13) → Filtre antibruit

Définissez l'ampleur de la fonction de réduction du bruit appliquée généralement après l'enregistrement des images.

Option	Description
<b>NR<sup>+</sup></b> Élevé	Permet d'appliquer une réduction du bruit à un niveau supérieur à l'ampleur standard.
<b>NR</b> Normal (réglage par défaut)	Permet d'appliquer une réduction du bruit à l'ampleur standard.
<b>NR<sup>-</sup></b> Faible	Permet d'appliquer une réduction du bruit à un niveau inférieur à l'ampleur standard.

## Filtre ND intégré

Positionnez le sélecteur de mode sur **P, S, A, M, U1, U2** ou **U3** → commande **MENU** → onglet **P, S, A** ou **M** (📖13) → Filtre ND intégré

Lorsque le filtre ND intégré est utilisé, la quantité de lumière pénétrant dans l'appareil photo peut être atténuée d'environ un huitième (équivalent à trois paliers en moins en termes de valeur d'exposition) lors de la prise de vue. Utilisez cette option lorsqu'une surexposition crée un sujet trop clair.

Option	Description
Activé	Le filtre ND est utilisé pour réduire la luminosité.
Désactivé (réglage par défaut)	Le filtre ND n'est pas utilisé.



### Effets du Filtre ND intégré

Ce filtre peut permettre de prendre des sujets trop clairs sans surexposer l'image. Il peut également être utilisé pour ralentir la vitesse d'obturation avec une faible valeur d'ouverture. Par exemple, à une vitesse d'obturation de 1/2000 seconde avec une bonne exposition, si le filtre ND est utilisé pour atténuer la luminosité en trois paliers, la vitesse peut être changée sur 1/250 seconde sans modifier la valeur d'ouverture.

## Contrôle distorsion



Positionnez le sélecteur de mode sur **P, S, A, M, U1, U2** ou **U3** → commande **MENU** → onglet **P, S, A** ou **M** (📖13) → Contrôle distorsion

Option	Description
Activé	La distorsion périphérique qui se produit en raison des caractéristiques intrinsèques des objectifs est corrigée. La taille de la vue est réduite, par rapport à lorsque la fonction de contrôle distorsion est désactivée.
Désactivé (réglage par défaut)	La distorsion n'est pas corrigée.

## D-Lighting actif

Positionnez le sélecteur de mode sur **P, S, A, M, U1, U2** ou **U3** → commande **MENU** → onglet **P, S, A** ou **M** (📖13) → D-Lighting actif

Les détails dans les hautes lumières et les zones d'ombre sont préservés, et le contraste naturel visible à l'œil nu est bien reproduit dans la photo prise. Ce mode est particulièrement efficace pour photographier des scènes à fort contraste, telles que des paysages extérieurs très lumineux depuis une pièce sombre, ou des sujets ombragés sur un bord de mer ensoleillé.

Option	Description
 Élevé	Permet de définir le niveau de l'effet.
 Normal	
 Faible	
<b>OFF</b> Désactivé (réglage par défaut)	L'effet D-Lighting actif n'est pas appliqué.

### ✓ Remarques concernant D-Lighting actif

- Un temps supplémentaire est nécessaire pour l'enregistrement des images après la prise de vue.
- Le réglage risque de ne pas être modifié lorsque vous utilisez certains réglages d'autres fonctions.

### ✓ D-Lighting actif et D-Lighting





L'option **D-Lighting actif** du menu Prise de vue réduit l'exposition avant la prise de vue pour optimiser la plage dynamique. L'option **D-Lighting** (👁️10) du menu Visualisation optimise la plage dynamique des images prises.



## Sélection focales fixes

Positionnez le sélecteur de mode sur **P, S, A, M, U1, U2** ou **U3** → commande **MENU** → onglet **P, S, A** ou **M** (📖13) → Sélection focales fixes

Lorsque vous tournez la commande de zoom tout en appuyant sur **Fn1**, la position du zoom (équivalente à la focale/angle de champ dans le format 24x36 mm) passe aux positions sélectionnées en activant la case à cocher de cette option de menu. Les réglages suivants sont disponibles : **28 mm, 35 mm, 50 mm, 85 mm, 105 mm, 135 mm** et **200 mm**.

- Sélectionnez la focale à l'aide du sélecteur multidirectionnel, puis appuyez sur **OK** pour activer ou désactiver la case à cocher .
- Le réglage par défaut est activé  pour toutes les cases à cocher.
- Pour valider le réglage, appuyez sur la commande  du sélecteur multidirectionnel.
- La focale définie dans **Position de zoom initiale** est automatiquement activée .

### Remarques concernant le fonctionnement du zoom

- Lorsque plusieurs focales ont été définies, tournez la commande de zoom tout en appuyant sur **Fn1** pour passer à la focale la plus proche définie avant l'opération. Pour passer à une focale différente, libérez la commande de zoom puis tournez-la de nouveau.
- Relâchez **Fn1** lorsque vous utilisez le zoom numérique.

---

## Position de zoom initiale

Positionnez le sélecteur de mode sur **P, S, A, M, U1, U2** ou **U3** → commande **MENU** → onglet **P, S, A** ou **M** (📖13) → Position de zoom initiale

Définissez la position de zoom (équivalente à la focale/angle de champ dans le format 24x36 mm) pour la mise sous tension de l'appareil photo.

Les réglages suivants sont disponibles : **28 mm** (réglage par défaut), **35 mm, 50 mm, 85 mm, 105 mm, 135 mm** et **200 mm**.

## Aperçu de l'exposition M

Positionnez le sélecteur de mode sur **P, S, A, M, U1, U2** ou **U3** → commande **MENU** → onglet **P, S, A** ou **M** (📖13) → Aperçu de l'exposition M

Option	Description
Activé	Lorsque vous modifiez la combinaison de la vitesse d'obturation et de la valeur d'ouverture en mode <b>M</b> (manuel), la luminosité de l'écran de prise de vue change en conséquence.
Désactivé (réglage par défaut)	La luminosité de l'écran de prise de vue ne change pas.

## Mesure avec mise au point

Positionnez le sélecteur de mode sur **P, S, A, M, U1, U2** ou **U3** → commande **MENU** → onglet **P, S, A** ou **M** (📖13) → Mesure avec mise au pt

Indiquez si vous souhaitez mesurer la luminosité du sujet en donnant une priorité plus élevée à la zone de mise au point lorsque l'option **Mode de zones AF** (🔍49) est définie sur **Manuel**.

Option	Description
Activée (réglage par défaut)	Lorsque l'option <b>Mesure</b> (🔍45) est définie sur <b>Matricielle</b> , la luminosité est mesurée en donnant la priorité à la zone de mise au point. Lorsque l'option <b>Mesure</b> est définie sur <b>Spot</b> , la luminosité est mesurée dans la zone de mise au point.
Désactivée	La fonction permettant de mesurer la luminosité couplée à la zone de mise au point sélectionnée est désactivée.

## Mode contrôleur

Positionnez le sélecteur de mode sur **P, S, A, M, U1, U2** ou **U3** → commande **MENU** → onglet **P, S, A** ou **M** (📖13) → Mode contrôleur

Définissez comment le flash optionnel contrôlé sans fil se déclenche lorsque le mode de flash (📖59) est réglé sur **⚡CMD** (mode contrôleur).

Option	Description
Mode de flash	<p><b>Flash standard</b> (réglage par défaut) :</p> <p>Le flash se déclenche indépendamment de la luminosité du sujet.</p> <p><b>Synchro lente</b> :</p> <p>Le flash éclaire le sujet principal et des vitesses d'obturation lentes sont utilisées simultanément pour capturer l'arrière-plan.</p> <p><b>Synchro sur le second rideau</b> :</p> <p>Le dosage flash/ambiance se déclenche sur le flash juste avant que l'obturateur ne se ferme.</p> <p><b>Atténuat. yeux rouges</b> :</p> <p>Si l'appareil photo détecte des « yeux rouges » lors de l'enregistrement d'une image, il atténue l'effet « yeux rouges » avant l'enregistrement de l'image (📖61).</p>
Mode commande flash	<p><b>TTL</b> (réglage par défaut) :</p> <p>Le dosage flash/ambiance se déclenche avec la quantité de lumière émise par tous les flashes réglée automatiquement en fonction des conditions de prise de vue.</p> <ul style="list-style-type: none"><li>La valeur de correction est comprise entre -3,0 IL et +3,0 IL.</li></ul> <p><b>Manuel</b> :</p> <p>Le dosage flash/ambiance se déclenche après avoir réglé la quantité de lumière émise par tous les flashes.</p> <ul style="list-style-type: none"><li>Sélectionnez la puissance du flash : <b>M<sup>1</sup>FULL</b> (flash complet), <b>M<sup>1</sup>1/2</b>, <b>M<sup>1</sup>1/4</b>, <b>M<sup>1</sup>1/8</b>, <b>M<sup>1</sup>1/16</b>, <b>M<sup>1</sup>1/32</b>, <b>M<sup>1</sup>1/64</b> et <b>M<sup>1</sup>1/128</b>.</li></ul>



### Pour en savoir plus

- Reportez-vous à « Utilisation du Mode contrôleur » (📖60) pour plus d'informations.
- Reportez-vous à « Flashs externes » (📖108) pour plus d'informations.

## Utilisation du Mode contrôleur

Lorsque le mode de flash (☞59) est défini sur **CMD** (mode contrôleur), vous pouvez contrôler sans fil un flash externe en option.

- Définissez les réglages de groupe et de canal du flash asservi sur « Groupe A » et « 3 CH », respectivement.
- Placez le flash dans la plage indiquée sur le diagramme ci-dessous.
- Placez le flash asservi face à l'appareil photo de façon à ce que la lumière issue du flash intégré pénètre dans la fenêtre du capteur sans fil du flash asservi. Placez le flash asservi de façon à ce qu'il soit plus près du sujet que de l'appareil photo.

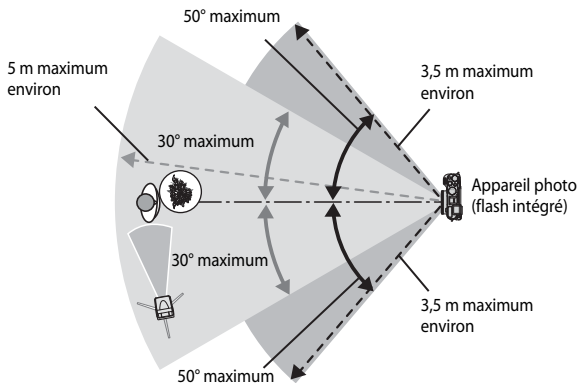

- Les distances indiquées dans le diagramme ci-dessus peuvent varier en fonction de l'environnement.



## Remarques concernant l'utilisation du Mode contrôleur

- En mode contrôleur, le flash intégré de l'appareil photo émet une très faible quantité de lumière afin de contrôler le flash. Par conséquent, le flash intégré doit toujours être ouvert lorsque vous utilisez le mode contrôleur. Le flash asservi se déclenche en fonction des options **Mode contrôleur** (🔍59) définies.
- Le flash intégré ne peut pas être utilisé en mode contrôleur.
- Vérifiez que la lumière issue directement du flash ou de forts reflets n'entrent pas dans l'objectif de prise de vue de l'appareil photo. Si c'est le cas, vous risquez de ne pas obtenir l'exposition correcte.
- Si la lumière du flash asservi est réfléchiée et n'éclaire pas directement un sujet, réglez le **Mode commande flash** du **Mode contrôleur** (🔍59) sur **Manuel** afin de régler la puissance du flash.
- Outre les pré-éclairs pilotes, le flash intégré de l'appareil photo émet des flashes avec une faible quantité de lumière pendant la prise de vue pour s'adapter au timing du flash. Lors de la prise de vue d'un sujet situé à une distance proche de l'appareil photo, ces flashes avec une faible quantité de lumière peuvent apparaître sur l'image. Pour éviter de tels effets, utilisez une sensibilité plus faible ou une ouverture plus grande (📖50).
- Reportez-vous à la documentation fournie avec votre flash pour plus d'informations sur les réglages du flash.

## Menu Visualisation

Reportez-vous à « Édition d'images fixes » (📷9) pour plus d'informations sur les fonctions d'édition d'image.

### 🖨️ Commande d'impression (Création d'une commande d'impression DPOF)

Appuyez sur la commande  (mode de visualisation) → commande **MENU** (📖12) → 🖨️ Commande d'impression

Si vous configurez des réglages de commande d'impression à l'avance, vous pouvez les utiliser avec les méthodes d'impression répertoriées ci-dessous.

- Impression auprès d'un service d'impression numérique compatible DPOF (Digital Print Order Format) à l'aide de la carte mémoire.
- Insertion d'une carte mémoire dans le logement pour carte d'une imprimante compatible DPOF.
- Connexion de l'appareil photo à une imprimante compatible PictBridge (📷20).

- 1 Utilisez le sélecteur multidirectionnel ▲▼ pour sélectionner **Choisir les images** et appuyez sur **OK**.

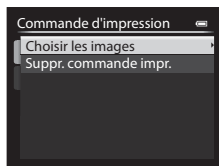

- 2 Sélectionnez les images (jusqu'à 99) et le nombre de copies (jusqu'à 9 par image).

- Utilisez le sélecteur multidirectionnel ◀▶ ou tournez-le pour sélectionner les images, et utilisez ▲▼ pour définir le nombre de copies à imprimer.
- Les images sélectionnées pour impression sont indiquées par une coche suivie du nombre de copies à imprimer. Si aucune copie n'a été spécifiée pour les images, la sélection est annulée.
- Positionnez la commande de zoom sur **T** (📷) pour passer en mode de visualisation plein écran ou sur **W** (📷) pour passer en mode de visualisation par planche d'images.
- Une fois les réglages terminés, appuyez sur **OK**.

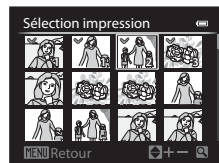

### 3 Choisissez d'imprimer ou non la date de prise de vue et les informations de prise de vue.

- Sélectionnez **Date** et appuyez sur **OK** pour imprimer la date de prise de vue sur toutes les images.
- Sélectionnez **Infos** et appuyez sur **OK** pour imprimer la vitesse d'obturation et la valeur d'ouverture sur toutes les images.
- Pour finir, sélectionnez **Terminé** et appuyez sur **OK** pour terminer la commande d'impression.

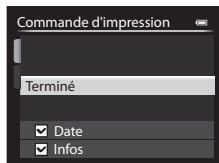

#### ✓ Remarques concernant l'impression de la date de prise de vue et des informations de prise de vue

- Il se peut que certaines imprimantes n'impriment pas la date de prise de vue et les informations de prise de vue.
- Les informations de prise de vue ne sont pas imprimées lorsque l'appareil photo est connecté à l'imprimante.
- Les réglages **Date** et **Infos** sont réinitialisés chaque fois que l'option **Commande d'impression** s'affiche.
- La date imprimée est celle qui est enregistrée lorsque l'image est prise.
- Pour les images prises avec l'option **Imprimer la date** (👁️77) activée, seules la date et l'heure imprimées lors de la prise de vue sont imprimées, même si l'option de date **Commande d'impression** est activée pour les images.



#### ✓ Remarques concernant la fonction Commande d'impression

Les images RAW (NRW) ne peuvent pas être marquées pour la commande d'impression. Créez une image JPEG à l'aide de l'option **Traitement RAW (NRW)** (👁️15), puis marquez l'image JPEG pour la commande d'impression.



#### 📎 Annulation de la commande d'impression existante

Sélectionnez **Suppr. commande impr.** à l'étape 1 de « Commande d'impression (Création d'une commande d'impression DPOF) » (👁️62).

#### 📎 Pour en savoir plus

Reportez-vous à « Impression d'images de taille 1:1 » (👁️29) pour plus d'informations.

## Diaporama

Appuyez sur la commande  (mode de visualisation) → commande MENU (12)  
→  Diaporama



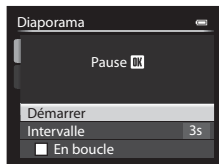

Visualisez des images une par une sous forme de « diaporama » automatique. Lorsque des fichiers vidéo (97) sont visualisés dans le diaporama, seule la première vue de chaque vidéo s'affiche.

### 1 Utilisez le sélecteur multidirectionnel ▲▼ pour sélectionner **Démarrer** et appuyez sur .

- Le diaporama démarre.
- Pour changer l'intervalle entre les images, sélectionnez **Intervalle**, appuyez sur , et spécifiez la durée souhaitée avant de sélectionner **Démarrer**.
- Pour que le diaporama se répète automatiquement, sélectionnez l'option **En boucle**, puis appuyez sur  avant de sélectionner **Démarrer**.
- La durée de lecture maximale est d'environ 30 minutes même si l'option **En boucle** est activée.





### 2 Sélectionnez Fin ou Redémarrer.

- L'écran illustré à droite s'affiche lorsque vous arrêtez le diaporama ou l'interrompez. Pour quitter le diaporama, sélectionnez  et appuyez sur . Pour reprendre le diaporama, sélectionnez  et appuyez sur .





## Opérations pendant la visualisation

- Utilisez   pour afficher l'image précédente/suivante. Appuyez sur les commandes et maintenez-les enfoncées pour effectuer un retour/une avance rapide.
- Appuyez sur  pour interrompre ou arrêter le diaporama.



## Effacer



Appuyez sur la commande  (mode de visualisation) → commande MENU (12)  
→  Effacer

Efface les images sélectionnées, ou toutes les images simultanément.



Reportez-vous à « Utilisation de l'écran pour sélectionner des images » (90) pour plus d'informations.

Option	Description
Effacer la sélection	Dans l'écran de sélection des images, sélectionnez les images à effacer. <ul style="list-style-type: none"><li>• Lorsque des images où des images RAW (NRW) et JPEG sont enregistrées simultanément sont sélectionnées, les images RAW (NRW) et JPEG sont effacées simultanément.</li><li>• Lorsque vous sélectionnez l'image représentative d'une séquence, toutes les images de cette séquence sont effacées.</li></ul>
Toutes les images	Permet d'effacer toutes les images. <ul style="list-style-type: none"><li>• Cette option ne s'affiche pas lorsque des images d'une séquence sont affichées en mode de visualisation plein écran.</li></ul>
Toute la séquence	Cette option s'affiche lorsque des images d'une séquence sont affichées en mode de visualisation plein écran. Permet d'effacer toutes les images dans la séquence affichée.
Effacer images NRW sélect.	Seules les images RAW (NRW) s'affichent dans l'écran de sélection des images. Sélectionnez et effacez les images. <ul style="list-style-type: none"><li>• Pour les images où des images RAW (NRW) et JPEG sont enregistrées simultanément, seules les images RAW (NRW) sont effacées.</li></ul>
Effacer images JPEG sélect.	Seules les images JPEG s'affichent dans l'écran de sélection des images. Sélectionnez et effacez les images. <ul style="list-style-type: none"><li>• Pour les images où des images RAW (NRW) et JPEG sont enregistrées simultanément, seules les images JPEG sont effacées.</li></ul>

### Remarques concernant la suppression

- Une fois effacées, vous ne pouvez pas récupérer les images. Transférez les images que vous souhaitez conserver sur un ordinateur avant leur suppression.
- Les images identifiées par l'icône  sont protégées et ne peuvent pas être effacées (66).
-  s'affiche dans l'écran de sélection des images lorsque des images RAW (NRW) et JPEG sont enregistrées en même temps.

## Protéger



Appuyez sur la commande  (mode de visualisation) → commande **MENU** (12)  
→  Protéger

L'appareil photo protège les images sélectionnées contre toute suppression accidentelle.

Sélectionnez les images à protéger ou annulez la protection pour des images protégées précédemment dans l'écran de sélection des images (90).

Notez que le formatage de la mémoire interne ou de la carte mémoire de l'appareil photo (85) efface définitivement les fichiers protégés.

## Rotation image

Appuyez sur la commande  (mode de visualisation) → commande **MENU** (12)  
→  Rotation image

Spécifiez l'orientation dans laquelle les images enregistrées sont affichées pendant la visualisation. Une rotation de 90 degrés dans le sens des aiguilles d'une montre ou de 90 degrés dans le sens inverse peut être appliquée aux images.

Les images enregistrées en cadrage vertical peuvent être pivotées de 180 degrés dans l'un ou l'autre sens.

Sélectionnez une image dans l'écran de sélection des images (90). Lorsque l'écran Rotation image s'affiche, utilisez le sélecteur multidirectionnel  ou tournez-le pour faire pivoter l'image de 90 degrés.

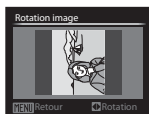

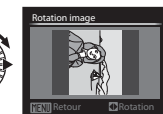
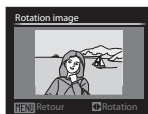

Rotation de 90 degrés  
dans le sens inverse des  
aiguilles d'une montre



Rotation de 90 degrés  
dans le sens des  
aiguilles d'une montre





Appuyez sur  pour finaliser l'orientation affichée, puis enregistrez les données d'orientation avec l'image.

## Annotation vocale

Appuyez sur  (mode de visualisation) → sélectionnez une image → commande MENU  12) →  Annotation vocale

Vous pouvez enregistrer des annotations vocales et les joindre aux images.

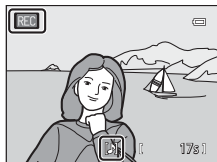

### Enregistrement d'annotations vocales

- Appuyez sur le bouton  et maintenez-le enfoncé pour enregistrer (jusqu'à 20 secondes).
- Ne touchez pas le microphone.
- Pendant l'enregistrement, **REC** et  clignotent sur le moniteur.
- À la fin de l'enregistrement, l'écran de lecture de l'annotation vocale s'affiche. Appuyez sur  pour lire l'annotation vocale.
- Effacez l'annotation vocale actuelle avant d'en enregistrer une nouvelle.
-  s'affiche pour les images avec une annotation vocale en mode de visualisation plein écran.
- Appuyez sur le sélecteur multidirectionnel  avant ou après avoir lu une annotation vocale pour revenir au menu Visualisation.





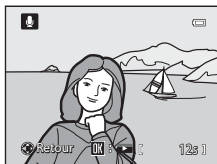

### Lecture d'annotations vocales

Sélectionnez une image avec  avant d'appuyer sur **MENU**.

- Appuyez sur  pour lire l'annotation vocale. Appuyez de nouveau sur le bouton pour arrêter la lecture.
- Tournez la commande de zoom pendant la lecture pour régler le volume.
- Appuyez sur  avant ou après avoir lu une annotation vocale pour revenir au menu Visualisation.



### Suppression d'annotations vocales

Appuyez sur  sur l'écran de lecture de l'annotation vocale. Utilisez   pour sélectionner **Oui** et appuyez sur .

- Pour effacer une annotation vocale pour une image protégée, le réglage **Protéger** doit d'abord être désactivé.

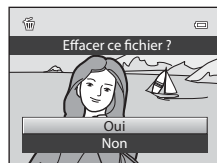

# ☐ Copier (Copie entre la mémoire interne et la carte mémoire)

Appuyez sur la commande ☐ (mode de visualisation) → commande **MENU** (☐12) → ☐ Copier

Copiez des images ou des vidéos depuis la mémoire interne vers une carte mémoire, ou inversement.

- 1 Utilisez le sélecteur multidirectionnel ▲▼ pour sélectionner une option de destination vers laquelle les images sont copiées et appuyez sur **OK**.

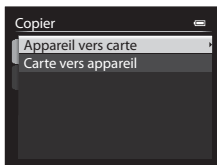

- 2 Choisissez une option de copie, puis appuyez sur **OK**.

- Si vous choisissez l'option **Images sélectionnées**, utilisez l'écran de sélection des images pour spécifier les images (☐90).

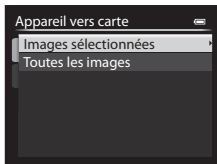

## ☑ Remarques concernant la copie d'images

- Seuls les fichiers aux formats pouvant être enregistrés par cet appareil photo peuvent être copiés.
- Lorsque des images enregistrées avec une **Qualité d'image** (☐27) définie sur **RAW (NRW) + Fine** ou **RAW (NRW) + Normal** sont sélectionnées, les images RAW (NRW) et JPEG sont copiées en même temps.
- Les photos prises avec un autre modèle d'appareil photo ou modifiées sur un ordinateur risquent de ne pas pouvoir être copiées.
- Les réglages **Commande d'impression** (☐62) configurés pour des images ne sont pas copiés.



## 📎 Remarques concernant la copie d'images dans une séquence

- Si vous sélectionnez une image représentative d'une séquence dans **Images sélectionnées**, toutes les images de la séquence sont copiées.
- Si vous appuyez sur **MENU** lorsque les images d'une séquence sont affichées, seule l'option de copie **Carte vers appareil** est disponible. Toutes les images de la séquence sont copiées si vous sélectionnez **Séquence actuelle**.

## 📎 Copie vers une carte mémoire ne contenant aucune image

Lorsque l'appareil photo passe en mode de visualisation, **La mémoire ne contient pas d'images**. s'affiche. Appuyez sur **MENU** pour sélectionner **Copier**.

## Options affichage séquence



Appuyez sur la commande  (mode de visualisation) → commande **MENU**  
(12) →  Options affichage séquence

Sélectionnez la méthode utilisée pour afficher des images dans la séquence (7).

Option	Description
Chaque image	Chaque image de la séquence est affichée.  s'affiche sur l'écran de visualisation.
Image représentative seule (réglage par défaut)	Seule l'image représentative pour des images dans une séquence s'affiche.

Ces réglages s'appliquent à toutes les séquences et sont conservés sur la mémoire de l'appareil photo, même si celui-ci est éteint.

## Choix image représentative



Appuyez sur la commande  (mode de visualisation) → Affichez une séquence pour laquelle vous souhaitez modifier l'image représentative → commande **MENU**  
(12) →  Choix image représentative

Spécifiez une image différente dans la séquence comme image représentative.

- Lorsque l'écran de sélection des images s'affiche, sélectionnez une image (90).

## Menus Vidéo et Régl. vidéo personnalisé

### Mode de prise de vue (Régl. vidéo personnalisé uniquement)

Positionnez le sélecteur de mode sur  CSM → commande MENU → onglet  (Régl. vidéo personnalisé) (📖96) → Mode de prise de vue

Définissez le mode de prise de vue standard en mode  CSM (réglage vidéo personnalisé).



Option	Description
<b>A</b> Auto priorité ouverture (réglage par défaut)	Utilisez ce mode pour prendre des photos de sujets nette avec une parfaite mise au point des sujets au premier comme en arrière-plan ou pour obtenir intentionnellement un arrière-plan flou (📖51).
<b>M</b> Manuel	Utilisez ce mode pour régler l'exposition selon les conditions de prise de vue (📖51).
 Effets spéciaux	Utilisez ce mode pour appliquer les effets à des images lors de la prise de vue. Sélectionnez l'une des options suivantes : <ul style="list-style-type: none"><li>• <b>Peinture</b> (réglage par défaut), <b>Traitement croisé</b>, <b>Flou</b>, <b>Sépia nostalgique</b>, <b>High-key</b>, <b>Low-key</b> et <b>Couleur sélective</b></li></ul> Reportez-vous à 📖46 pour plus d'informations sur les caractéristiques de chaque effet spécial.



#### Remarques concernant le mode de prise de vue





Le réglage risque de ne pas être modifié lorsque vous utilisez certains réglages d'autres fonctions.

### Picture Control personnalisé (Régl. vidéo personnalisé uniquement)

Positionnez le sélecteur de mode sur  CSM → commande MENU → onglet  (Régl. vidéo personnalisé) (📖96) → Picture Control perso.

Pour définir l'option Picture Control perso., reportez-vous à « Picture Control personnalisé (Fonction Picture Control personnalisé du COOLPIX) » (📖44).

## Mode autofocus

Positionnez le sélecteur de mode sur  ou  CSM → commande MENU → onglet  (Vidéo) ou  (Régl. vidéo personnalisé) (📖96) → Mode autofocus

Sélectionnez le mode de mise au point de l'appareil photo pendant l'enregistrement de vidéos.

Option	Description
AF-S AF ponctuel (réglage par défaut)	Permet de mémoriser la mise au point lorsque l'enregistrement de la vidéo commence. Sélectionnez cette option lorsque la distance entre l'appareil photo et le sujet demeure relativement stable.
AF-F AF permanent	L'appareil photo effectue la mise au point en continu. Ce mode est recommandé lorsque la distance entre l'appareil photo et le sujet change beaucoup pendant l'enregistrement. Le son émis lors de la mise au point de l'appareil photo peut être audible dans la vidéo enregistrée. Utilisez le mode <b>AF ponctuel</b> pour éviter que le son de la mise au point de l'appareil photo interfère avec l'enregistrement.



### Remarques concernant le Mode autofocus





- Lorsqu'une option vidéo HS est sélectionnée dans **Options vidéo**, le réglage est fixé sur **AF ponctuel**.
- Le réglage risque de ne pas être modifié lorsque vous utilisez certains réglages d'autres fonctions.

## Filtre ND intégré (Régl. vidéo personnalisé uniquement)

Positionnez le sélecteur de mode sur  CSM → commande MENU → onglet  (Régl. vidéo personnalisé) (📖96) → Filtre ND intégré

Pour définir l'option Filtre ND intégré, reportez-vous à « Filtre ND intégré » (55).

## Réduction du bruit du vent

Positionnez le sélecteur de mode sur  ou  CSM → commande MENU → onglet  (Vidéo) ou  (Régl. vidéo personnalisé) (📖96) → Réduction du bruit du vent

Option	Description
 Activée	Permet d'atténuer le bruit du vent. D'autres bruits peuvent devenir quasi inaudibles pendant la lecture.
OFF Désactivée (réglage par défaut)	Le bruit du vent n'est pas atténué.

## Menu configuration

### Écran d'accueil

Appuyez sur la commande MENU → onglet  (📖13) → Écran d'accueil

Configurez l'écran d'accueil qui s'affiche à la mise sous tension de l'appareil photo.

Option	Description
Aucun (réglage par défaut)	L'écran d'accueil ne s'affiche pas.
COOLPIX	Permet d'afficher un écran d'accueil avec le logo COOLPIX.
Choisir une image	Permet d'afficher une image sélectionnée pour l'écran d'accueil. <ul style="list-style-type: none"><li>• L'écran de sélection des images s'affiche. Sélectionnez une image (📖90) et appuyez sur .</li><li>• Comme une copie de l'image sélectionnée est enregistrée dans l'appareil photo, elle apparaît à la mise sous tension de l'appareil photo, même si l'image d'origine est effacée.</li><li>• Vous ne pouvez pas sélectionner d'image si le format est différent de celui de l'écran, ou si la taille d'image est très petite après avoir appliqué la fonction de mini-photo ou de recadrage.</li></ul>



## Fuseau horaire et date

Appuyez sur la commande **MENU** → onglet **Y** (📖13) → Fuseau horaire et date

Permet de régler l'horloge de l'appareil photo.

Option	Description
Date et heure	<ul style="list-style-type: none"><li>• Sélectionnez un élément : appuyez sur le sélecteur multidirectionnel ◀▶ (la sélection s'effectue selon la séquence suivante : <b>J, M, A</b>, heure et minute).</li><li>• Réglez la date et l'heure : appuyez sur ▲▼. La date et l'heure peuvent également être modifiées à l'aide de la molette de commande principale ou du sélecteur multidirectionnel.</li><li>• Appliquez le réglage : sélectionnez le réglage des minutes et appuyez sur <b>OK</b> ou ▶.</li></ul> 
Format de la date	Sélectionnez <b>Année/mois/jour</b> , <b>Mois/jour/année</b> , ou <b>Jour/mois/année</b> .
Fuseau horaire	Permet de régler le fuseau horaire et l'heure d'été. <ul style="list-style-type: none"><li>• Lorsque la <b>Destination</b> (📍) est définie après avoir réglé le fuseau horaire du domicile (🏠), le décalage horaire entre la destination et le fuseau horaire du domicile est calculé automatiquement, et la date et l'heure sont enregistrées pour la région sélectionnée.</li></ul>

## Réglage du fuseau horaire

- 1 Utilisez le sélecteur multidirectionnel ▲▼ pour sélectionner **Fuseau horaire** et appuyez sur **OK**.

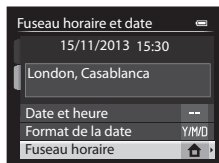

- 2 Sélectionnez **Fuseau horaire dom.** ou **Destination** et appuyez sur **OK**.

- La date et l'heure affichées sur le moniteur ne sont pas les mêmes en fonction du fuseau horaire du domicile ou de la destination sélectionné.

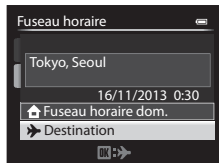

- 3 Appuyez sur ►.

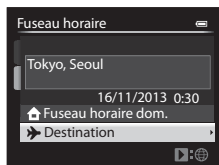

- 4 Utilisez ◀▶ pour sélectionner le fuseau horaire.

- Le décalage horaire entre le domicile et la destination s'affiche.
- Appuyez sur ▲ pour activer la fonction d'heure d'été, et ☀ s'affiche. Appuyez sur ▼ pour désactiver la fonction d'heure d'été.
- Appuyez sur **OK** pour appliquer le fuseau horaire.
- Si l'heure correcte ne s'affiche pas pour le réglage de fuseau horaire du domicile ou de destination, réglez l'heure appropriée dans **Date et heure**.

Décalage horaire

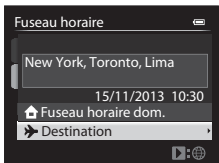
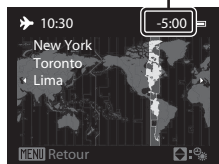

# Réglages du moniteur

Appuyez sur la commande **MENU** → onglet **Y** (📖13) → Réglages du moniteur

Option	Description
Affichage des images	<p><b>Activé</b> (réglage par défaut) : l'image prise s'affiche sur le moniteur immédiatement après la prise de vue et l'affichage du moniteur revient à l'écran de prise de vue.</p> <p><b>Désactivé</b> : l'image prise ne s'affiche pas immédiatement après la prise de vue.</p> <p><b>Informations sur les densités</b> : des informations sur les densités (📖11) s'affichent sur le moniteur immédiatement après la prise de vue.</p>
Luminosité	<p>Permet de sélectionner la luminosité du moniteur parmi 6 réglages.</p> <ul style="list-style-type: none"><li>• Réglage par défaut : <b>3</b></li><li>• <b>Hi</b> est recommandé lorsqu'une forte luminosité sous un ciel ouvert empêche de voir correctement le moniteur. Les couleurs risquent d'apparaître différentes de l'image réelle.</li><li>• Cette option ne peut pas être définie lorsque vous utilisez le viseur.</li></ul>
Infos photos	<p>Permet de sélectionner les options d'affichage qui apparaissent sur l'écran du moniteur (📖11) lors de la prise de vue. Les options d'affichage suivantes peuvent être définies pour chaque <b>Afficher les infos</b> et <b>Masquer les infos</b>.</p> <p>🔄 <b>Horizon virtuel</b> : affiche l'horizon virtuel pour vous assurer que l'appareil photo est de niveau. Lorsque l'appareil photo est en position horizontale ou verticale, le repère sur l'affichage de l'horizon virtuel devient vert.</p> <p>📊 <b>Histogrammes</b> : affiche l'histogramme indiquant la répartition de la luminosité dans l'image (📖16).</p> <p>📏 <b>Quadrillage</b> : affiche des repères pour le cadrage.</p> <ul style="list-style-type: none"><li>• Réglage par défaut : toutes les infos sont masquées (désactivé)</li><li>• Pour sélectionner Afficher ou Masquer, sélectionnez une option à l'aide du sélecteur multidirectionnel, puis appuyez sur <b>OK</b> pour activer la case <input checked="" type="checkbox"/> ou pour la désactiver.</li><li>• Une fois les réglages terminés, sélectionnez <b>Valider</b>, puis appuyez sur <b>OK</b>.</li></ul>
Affichage horizon virtuel	<p>Permet de sélectionner <b>Cercle</b> (réglage par défaut) ou <b>Traits</b> lorsque l'horizon virtuel doit s'afficher dans <b>Infos photos</b> (📖16).</p>
Visualisation/ menus	<p>Permet d'indiquer si le moniteur ou le viseur est utilisé pour afficher l'écran de visualisation ou l'écran de menu lorsque vous appuyez sur <b>▶</b> ou <b>MENU</b> pendant la prise de vue.</p> <p><b>Priorité moniteur</b> : passe au moniteur lorsque le viseur a été utilisé pour la prise de vue.</p> <p><b>Moniteur ou viseur</b> (réglage par défaut) : le moniteur ou le viseur qui a été sélectionné avant d'appuyer sur <b>▶</b> ou <b>MENU</b> continue à être utilisé.</p>



## Remarques concernant la fonction Infos photos

- L'histogramme ne s'affiche pas pendant l'enregistrement d'une vidéo. L'horizon virtuel s'affiche uniquement avant le début de l'enregistrement.
- L'horizon virtuel ne s'affiche pas dans les modes Scène suivants.

### **Sélecteur automatique, Portrait, Portrait de nuit, Aliments, Panoramique et Animaux domestiques**

- L'horizon virtuel et l'histogramme peuvent ne pas s'afficher lors de la prise de vue avec certains réglages de **Détecteur de sourire** ou **Mode de zones AF**. Reportez-vous à 80 pour plus d'informations.
- Dans les modes de prise de vue **U1, U2** et **U3**, définissez l'option **Infos photos** dans les menus spécialisés pour **U1, U2** et **U3** ( 73, 75).

# Imprimer la date (Impression de la date et de l'heure sur les images)

Appuyez sur la commande **MENU** → onglet **Y** (📖13) → Imprimer la date

La date et l'heure de la prise de vue peuvent être imprimées sur les images au moment de la prise de vue, et ces informations peuvent même être reproduites sur des imprimantes qui ne prennent pas en charge l'impression de la date (👁️63).



Option	Description
<b>DATE</b> Date	La date est imprimée sur les images.
<b>DATE</b> Date et heure	La date et l'heure sont imprimées sur les images.
<b>OFF</b> Désactivée (réglage par défaut)	La date et l'heure ne sont pas imprimées sur les images.

## ✓ Remarques concernant la fonction Imprimer la date

- Les dates imprimées ne peuvent pas être supprimées de l'image. La date et l'heure ne peuvent plus être imprimées une fois les images prises.
- La date et l'heure ne peuvent pas être imprimées dans les situations suivantes :
  - Lorsque le mode Scène est réglé sur **Panoramique simplifié** ou **Panoramique assisté**
  - Lorsque la **Qualité d'image** (👁️27) est définie sur **RAW (NRW)**, **RAW (NRW) + Fine** ou **RAW (NRW) + Normal**
  - Lorsque l'option **Rafale H : 120 vps** ou **Rafale H : 60 vps** est sélectionnée pour **Rafale** (👁️46)
  - Lors de l'enregistrement de vidéos
- La date et l'heure imprimées peuvent être difficiles à lire lorsque vous utilisez une image de petite taille.

## Retardateur : après déclen.

Appuyez sur la commande **MENU** → onglet  (📖13) → Retardateur : après déclen.

Indiquez si vous souhaitez annuler ou non le réglage du retardateur après l'avoir utilisé pour la prise de vue (📖62).

Option	Description
Quitter le mode retardateur (réglage par défaut)	Permet d'annuler le réglage du retardateur après la prise de vue. <ul style="list-style-type: none"><li>• Lorsque la télécommande retardateur (10 s/2 s/1 s) a été définie sur (📖106), le réglage devient la télécommande instantanée après la prise de vue.</li><li>• Lorsque le détecteur de sourire (📖63) a été défini, le réglage n'est pas annulé.</li></ul>
Rester en mode retardateur	La prise de vue continue sans annuler le mode retardateur. <ul style="list-style-type: none"><li>• Le réglage est annulé à la mise hors tension de l'appareil photo.</li></ul>

## Réduction vibration

Appuyez sur la commande **MENU** → onglet  (📖13) → Réduction vibration

Permet de corriger le bougé d'appareil qui se produit lors d'une prise de vue.

Réglez l'option **Réduction vibration** sur **Désactivée** lorsque vous utilisez un trépied pour stabiliser l'appareil photo pendant la prise de vue.

Option	Description
 <b>Activée</b> (réglage par défaut)	La fonction Réduction vibration est activée. L'appareil photo détecte automatiquement le déplacement et corrige seulement les vibrations propres au bougé d'appareil. Par exemple, lorsque l'appareil photo est déplacé horizontalement, seul le bougé vertical est réduit. À l'inverse, lorsque l'appareil photo est déplacé verticalement, seul le bougé horizontal est réduit.
<b>OFF</b> Désactivée	La fonction Réduction vibration est désactivée.

### Remarques concernant la fonction Réduction vibration

- Après que l'appareil photo est mis sous tension ou passe du mode de visualisation au mode de prise de vue, attendez que l'écran du mode de prise de vue s'affiche complètement avant de prendre des images.
- Les images affichées sur le moniteur de l'appareil photo immédiatement après la prise de vue risquent d'être floues.
- Il est possible que la fonction Réduction vibration ne puisse pas totalement éliminer les effets de bougé d'appareil dans certaines situations.

## Assistance AF

Appuyez sur la commande **MENU** → onglet  (📖13) → Assistance AF

Activez ou désactivez l'illuminateur d'assistance AF qui aide l'autofocus à effectuer la mise au point par faible luminosité.

Option	Description
Automatique (réglage par défaut)	L'illuminateur d'assistance AF s'allume automatiquement par faible luminosité. L'illuminateur a une portée d'environ 4,0 m en position grand-angle maximale et d'environ 2,0 m en position téléobjectif maximale. <ul style="list-style-type: none"><li>• Pour certaines zones de mise au point ou certains modes Scène, l'illuminateur d'assistance AF peut rester désactivé.</li></ul>
Désactivée	L'illuminateur d'assistance AF ne s'allume pas.

### Remarque concernant l'illuminateur d'assistance AF

Dans les modes de prise de vue **U1**, **U2** et **U3**, définissez l'option **Assistance AF** dans le menu spécialisé pour **U1**, **U2** ou **U3** (📖73, 75).

## Incrément de la sensibilité

Appuyez sur la commande **MENU** → onglet  (📖13) → Incrément de la sensibilité

















Réglez l'incrément de la sensibilité à définir pour l'option **Sensibilité** (33) de l'accès rapide.

Option	Description
1 IL (réglage par défaut)	L'incrément de la sensibilité est défini sur 1. <ul style="list-style-type: none"><li>• <b>80, 100, 200, 400, 800, 1600, 3200, Hi 1</b> (équivalent de 6400 ISO)</li></ul>
1/3 IL	L'incrément de la sensibilité est défini sur 1/3. <ul style="list-style-type: none"><li>• <b>80, 100, 125, 160, 200, 250, 320, 400, 500, 640, 800, 1000, 1250, 1600, 2000, 2500, 3200, Hi 1</b> (équivalent de 6400 ISO)</li></ul>



## Zoom numérique

Appuyez sur la commande **MENU** → onglet **Y** (📖13) → Zoom numérique

Option	Description
Activé (réglage par défaut)	Le zoom numérique est activé.
Par recadrage	<p>Le facteur de zoom est limité dans une plage dans laquelle la qualité de l'image n'est pas affectée (jusqu'à la position  de l'indicateur de zoom) (📖33).</p> <ul style="list-style-type: none"><li>Le zoom numérique ne peut pas être utilisé dans les situations suivantes.<ul style="list-style-type: none"><li>Lorsque la <b>Taille d'image</b> est  <b>4000x3000</b>,  <b>3264x2448</b>,  <b>3984x2656</b>,  <b>3968x2232</b> ou  <b>3000x3000</b></li><li>Lorsque le réglage <b>Options vidéo</b> est  <b>1080 ★ / 30p</b> /  <b>1080 ★ / 25p</b>,  <b>1080 / 30p</b> /  <b>1080 / 25p</b>,  <b>480 / 120</b> /  <b>480 / 100</b> <b>HS 480/4x</b>,  <b>720 / 60</b> /  <b>720 / 50</b> <b>HS 720/2x</b> ou  <b>1080 / 15</b> /  <b>1080 / 25</b> <b>HS 1080/0,5x</b></li><li>Lorsque <b>Rafale</b> est défini sur <b>Rafale H : 120 vps</b> ou <b>Rafale H : 60 vps</b>.</li></ul></li></ul>
Désactivé	Le zoom numérique est désactivé.



### Remarques concernant le zoom numérique

- Le zoom numérique ne peut pas être utilisé dans les situations suivantes.
  - Lorsque l'option **Sélecteur automatique, Portrait, Portrait de nuit, Panoramique simplifié** dans **Panorama** ou **Animaux domestiques** est sélectionnée en mode Scène
  - Lorsque l'option **Effet zooming** est sélectionnée en mode effets spéciaux
- Le zoom numérique ne peut pas être utilisé lorsque vous utilisez certains réglages d'autres fonctions.
- Lorsque le zoom numérique est activé, l'option **Mesure** (📖45) est définie sur **Pondérée centrale** ou **Spot** selon le facteur d'agrandissement.

## Vitesse du zoom

Appuyez sur la commande **MENU** → onglet **Y** (📖13) → Vitesse du zoom

Définissez la vitesse de fonctionnement du zoom. Ralentissez la vitesse du zoom pour minimiser l'enregistrement du son du zoom pendant l'enregistrement vidéo.

Option	Description
 Automatique (réglage par défaut)	Lors de la prise de vue d'images fixes, le zoom fonctionne à vitesse <b>Normale</b> . Pendant l'enregistrement vidéo, le zoom fonctionne à une vitesse inférieure à la vitesse <b>Normale</b> .
 Normale	Lors de la prise de vue d'images fixes et de l'enregistrement vidéo, le zoom fonctionne à la vitesse normale. Tournez la commande de zoom complètement dans un sens ou dans l'autre pour régler le zoom rapidement, et tournez-la partiellement pour le régler lentement.
 Silencieuse	Lors de la prise de vue d'images fixes et de l'enregistrement vidéo, le zoom fonctionne à une vitesse inférieure à la vitesse <b>Normale</b> .

## Diaph. constant

Appuyez sur la commande **MENU** → onglet **Y** (📖13) → Diaph. constant

Option	Description
Activé	En mode de prise de vue <b>A</b> ou <b>M</b> , le zoom peut être effectué avec des changements minimums de la valeur d'ouverture. <ul style="list-style-type: none"><li>Lorsque l'ouverture dépasse la plage de commande d'ouverture à la nouvelle position du zoom, la valeur d'ouverture n'est pas fixée.</li></ul>
Désactivé (réglage par défaut)	La valeur d'ouverture n'est pas fixée.



### Pour en savoir plus

Reportez-vous à « Ouverture et zoom » (📖50) pour plus d'informations.

## Réglages du son

Appuyez sur la commande **MENU** → onglet **Y** (📖13) → Réglages du son

Option	Description
Son des commandes	<p>Lorsque l'option <b>Activé</b> (réglage par défaut) est sélectionnée, l'appareil photo émet un signal sonore lorsque des opérations sont effectuées, deux signaux sonores lorsque l'appareil photo effectue la mise au point sur le sujet, et trois signaux sonores lorsqu'une erreur est détectée. Le signal sonore de démarrage est émis également.</p> <ul style="list-style-type: none"> <li>Les sons sont désactivés lorsque vous utilisez le mode Scène <b>Animaux domestiques</b>.</li> <li>Le son de démarrage n'est pas émis lorsque l'option <b>Écran d'accueil</b> est définie sur <b>Aucun</b>.</li> </ul>
Son du déclencheur	<p>Lorsque l'option <b>Activé</b> (réglage par défaut) est sélectionnée, le son du déclencheur est émis au moment du déclenchement.</p> <ul style="list-style-type: none"> <li>Le son du déclencheur n'est pas émis en mode de prise de vue en continu, lors de l'enregistrement de vidéos, ou lors de l'utilisation du mode Scène <b>Animaux domestiques</b>.</li> </ul>

## Enregistrement de l'orientation

Appuyez sur la commande **MENU** → onglet **Y** (📖13) → Enreg. orientation

Indiquez si les données doivent être enregistrées ou non en cadrage vertical sur les images prises avec l'appareil photo tenu en orientation portrait.

Option	Description
Automatique (réglage par défaut)	<p>Les données en cadrage vertical sont enregistrées sur les images lorsqu'elles sont prises.</p> <p>Lorsque l'option <b>Rotation des images</b> (🔍84) est définie sur <b>Activée</b>, les images s'affichent en orientation portrait pendant la visualisation.</p>
Désactivé	Les données en orientation portrait ne sont pas enregistrées.

- Les données d'orientation peuvent être modifiées après la prise de vue à l'aide de la fonction **Rotation image** du menu Visualisation (🔍66).

### ✓ Remarques concernant l'enregistrement des données d'orientation portrait

- En mode **Rafale** ou **Bracketing auto**, toutes les images sont enregistrées avec les mêmes données d'orientation que la première image.
- Les données d'orientation enregistrées peuvent être erronées pour les images enregistrées avec l'appareil photo orienté vers le haut ou vers le bas.

## Rotation des images

Appuyez sur la commande **MENU** → onglet **Y** (📖13) → Rotation des images

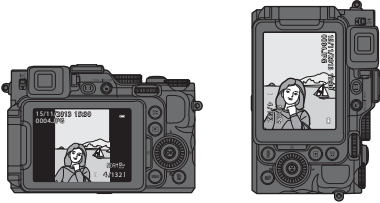
Option	Description
Activée (réglage par défaut)	<p>Les images sont pivotées lorsque l'appareil photo est mis en orientation portrait ou paysage pendant la visualisation. Les images sur lesquelles les données d'orientation portrait sont enregistrées s'affichent en orientation portrait.</p> 
Désactivée	Les images ne sont pas pivotées.

## Extinction automatique

Appuyez sur la commande **MENU** → onglet **Y** (📖13) → Extinction auto

Définissez le délai avant que l'appareil photo passe en mode veille (📖27).  
Vous pouvez sélectionner **30 s**, **1 min** (réglage par défaut), **5 min**, ou **30 min**.



### Remarques concernant l'option Extinction auto

- Le délai avant le passage de l'appareil photo en mode veille est fixé dans les situations suivantes :
  - Lorsqu'un menu est affiché : 3 minutes (lorsque l'option Extinction auto est définie sur **30 s** ou sur **1 min**).
  - Lorsque l'adaptateur secteur EH-5b est connecté : 30 minutes

## Formater la mémoire/Formatage de la carte

Appuyez sur la commande **MENU** → onglet **Y** (📖13) → Formater la mémoire/  
Formatage de la carte

Utilisez cette option pour formater la mémoire interne ou la carte mémoire.

**Le formatage de la mémoire interne ou des cartes mémoire supprime définitivement toutes les données. Les données supprimées ne peuvent plus être récupérées.** N'oubliez pas de transférer les images importantes vers un ordinateur avant le formatage.

- N'éteignez pas l'appareil photo et n'ouvrez pas le volet du logement pour accumulateur/ carte mémoire lors du formatage.

### Formatage de la mémoire interne

Retirez la carte mémoire de l'appareil photo. L'option

**Formater la mémoire** s'affiche dans le menu configuration.

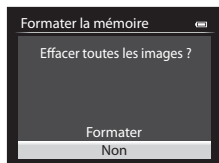

### Formatage des cartes mémoire

Introduisez une carte mémoire dans l'appareil photo.

L'option **Formatage de la carte** s'affiche dans le menu configuration.

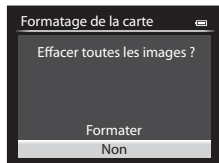

## Langue/Language



Appuyez sur la commande **MENU** → onglet **Y** (📖13) → Langue/Language

Sélectionnez une langue pour afficher les menus et les messages de l'appareil photo.

## Réglages TV

Appuyez sur la commande **MENU** → onglet  (13) → Réglages TV

Réglez les paramètres de connexion avec un téléviseur.

Option	Description
Sortie vidéo	Permet de sélectionner <b>NTSC</b> ou <b>PAL</b> . <b>NTSC</b> et <b>PAL</b> sont des normes pour la télévision couleur analogique. <ul style="list-style-type: none"><li>Les cadences de prise de vue disponibles dans <b>Options vidéo</b> (30) changent en fonction du réglage du mode vidéo.</li></ul>
HDMI	Permet de sélectionner une résolution pour la sortie HDMI. Lorsque le réglage <b>Automatique</b> (réglage par défaut) est sélectionné, l'option la mieux adaptée au téléviseur auquel l'appareil photo est connecté est sélectionnée automatiquement entre <b>480p</b> , <b>720p</b> , ou <b>1080i</b> .
Ctrl. via sortie HDMI	Lorsque le réglage <b>Activé</b> (réglage par défaut) est sélectionné, la télécommande du téléviseur conforme à la norme HDMI-CEC peut être utilisée pour commander l'appareil photo pendant la visualisation (  19).



### HDMI et HDMI-CEC

HDMI (High-Definition Multimedia Interface) est une interface multimédia.

HDMI-CEC (HDMI-Consumer Electronics Control) permet aux périphériques compatibles d'interagir.

## Sensibilité du micro externe

Appuyez sur la commande **MENU** → onglet  (13) → Sensibilité du micro externe

Réglez la sensibilité du micro externe sur **Automatique** (réglage par défaut), **Élevée**, **Moyenne** ou **Basse** lorsque vous enregistrez des vidéos.

Lorsque la sensibilité du micro est définie sur **Automatique**, l'appareil photo la règle automatiquement.

## Perso. molettes commande

Appuyez sur la commande **MENU** → onglet **Y** (📖13) → Perso. molettes commande

Passez de la fonction de la molette de commande principale à celle de la molette de commande secondaire lorsque l'exposition est définie (📖49).

- Cette option est disponible uniquement lorsque le mode de prise de vue est défini sur le mode **P, S, A, M, U1, U2** ou **U3** ou en mode de réglage vidéo personnalisé (lorsque **Mode de prise de vue** est défini sur **Auto priorité ouverture** ou **Manuel**).

Option	Description
Ne pas permuter (réglage par défaut)	En mode <b>P</b> , définissez le décalage du programme à l'aide de la molette de commande principale. En mode <b>S, A</b> ou <b>M</b> , réglez la vitesse d'obturation à l'aide de la molette de commande principale et la valeur d'ouverture avec la molette de commande secondaire.
Permuter les molettes	En mode <b>P</b> , définissez le décalage du programme à l'aide de la molette de commande secondaire. En mode <b>S, A</b> ou <b>M</b> , réglez la vitesse d'obturation à l'aide de la molette de commande secondaire et la valeur d'ouverture avec la molette de commande principale.

## Rotation de la molette

Appuyez sur la commande **MENU** → onglet **Y** (📖13) → Rotation de la molette

Changez le sens de fonctionnement lorsque vous tournez la molette de commande pendant la prise de vue.

- Cette option est disponible uniquement lorsque le mode de prise de vue est défini sur le mode **P, S, A, M, U1, U2** ou **U3** ou en mode de réglage vidéo personnalisé (lorsque **Mode de prise de vue** est défini sur **Auto priorité ouverture** ou **Manuel**).

Option	Description
Rotation standard (réglage par défaut)	Par exemple, en mode <b>S</b> , la vitesse d'obturation est définie sur une vitesse faible si vous tournez la molette de commande principale dans les sens inverse des aiguilles d'une montre.
Rotation inverse	Par exemple, en mode <b>S</b> , la vitesse d'obturation est définie sur une vitesse élevée si vous tournez la molette de commande principale dans les sens inverse des aiguilles d'une montre.

## Sélecteur multidirectionnel vers la droite



Appuyez sur la commande **MENU** → onglet  (📖13) → Sélecteur multi. vers droite

Définissez la fonction à effectuer lorsque vous appuyez sur le sélecteur multidirectionnel ►.

Option	Description
Mode de zones AF (réglage par défaut)	Le mode de zones AF (  49) s'affiche lorsque vous appuyez sur le sélecteur multidirectionnel ►.
Désactivé	Le réglage ne s'affiche pas.

## Options commande effacer

Appuyez sur la commande **MENU** → onglet  (📖13) → Options commande effacer

Option	Description
Appuyer deux fois	Appuyez encore une fois sur la commande  pour effacer une image lorsque le message de confirmation de la suppression apparaît (📖37).
N'appuyer qu'une fois (réglage par défaut)	Même si vous appuyez de nouveau sur la commande  lorsque le message de confirmation de la suppression apparaît, l'image n'est pas effacée.



## Bouton de mémorisation de l'exposition/AF

Appuyez sur la commande **MENU** → onglet **Y** (📖13) → Bouton mémo. expo./AF

Choisissez la fonction à activer lorsque la commande AE-L/AF-L (📖4) est enfoncée pendant la prise de vue.

Option	Description
Mémorisation exposition/AF (réglage par défaut)	Permet de mémoriser la mise au point et l'exposition lorsque la commande AE-L/AF-L est enfoncée.
Mémorisation expo. seule	Permet de mémoriser uniquement l'exposition lorsque la commande AE-L/AF-L est enfoncée.
Mémo. expo. (temporisée)	Permet de mémoriser l'exposition lorsque la commande AE-L/AF-L est enfoncée. Pour annuler la mémorisation, appuyez de nouveau sur la commande.
Mémorisation AF seulement	Permet de mémoriser uniquement la mise au point lorsque la commande AE-L/AF-L est enfoncée.

- Reportez-vous à « Mise au point pendant l'enregistrement d'une vidéo » (📖93) pour plus d'informations sur le fonctionnement lorsque la commande AE-L/AF-L est enfoncée pendant l'enregistrement d'une vidéo.

### ✓ Remarques concernant le réglage du bouton de mémorisation de l'exposition/AF

- Lorsque le mode Scène est **Sélecteur automatique**, AF-L (mémorisation de la mise au point) à l'aide du bouton AE-L/AF-L est désactivée. Lorsque le mode Scène est **Feux d'artifice**, vous ne pouvez pas utiliser le bouton AE-L/AF-L.
- Le réglage AE-L (mémorisation de l'exposition) ne peut pas être utilisé lorsque le mode de prise de vue est défini sur **M**.
- Le réglage AF-L (mémorisation de la mise au point) ne peut pas être utilisé lorsque le mode de mise au point (📖64) est défini sur **MF** (mise au point manuelle).

### 📎 Pour en savoir plus

Reportez-vous à « Mémorisation de la mise au point » (📖85) pour plus d'informations.

## Fn1 + déclencheur

Appuyez sur la commande **MENU** → onglet  (📖13) → Fn1 + déclencheur

Choisissez la fonction à activer lorsque le déclencheur est enfoncé en même temps que la commande **Fn1** (fonction 1) (📖5) lors de la prise de vue.

- Cette option est disponible lorsque l'option **P, S, A, M, U1, U2** ou **U3** est sélectionnée pour le mode de prise de vue.

Option	Description
Désactivé (réglage par défaut)	Permet d'effectuer une prise de vue sans modifier le réglage.
RAW (NRW)/NORMAL (Qualité d'image) (📷27)	Permet de changer le réglage de qualité d'image pour les images à prendre. Lorsque l'option <b>Fine</b> ou <b>Normal</b> est définie, le réglage devient <b>RAW (NRW)</b> , et lorsque l'option <b>RAW (NRW)</b> est définie, il devient <b>Normal</b> . <ul style="list-style-type: none"><li>• La taille d'image est  <b>4000x3000</b>.</li><li>• Permet d'effectuer une prise de vue sans modifier le réglage lorsque l'option <b>RAW (NRW) + Fine</b> ou <b>RAW (NRW) + Normal</b> est définie.</li></ul>
Sensibilité (📷33)	Permet d'effectuer une prise de vue avec l'option <b>Sensibilité</b> définie sur <b>Automatique</b> .
Balance des blancs (📷35)	Permet d'effectuer une prise de vue avec l'option Balance des blancs définie sur <b>Automatique (normale)</b> . <ul style="list-style-type: none"><li>• Option non disponible lorsque <b>Picture Control</b> est défini sur <b>Monochrome</b>.</li></ul>
Picture Control (📷40)	Permet d'effectuer une prise de vue avec l'option Picture Control du COOLPIX définie sur <b>Standard</b> .









## Fn1 + molette commande/Fn1 + molette sélection

Appuyez sur la commande **MENU** → onglet  (13) → Fn1 + molette commande/  
Fn1 + molette sélection

Choisissez la fonction à activer lorsque vous tournez la molette de commande ou le sélecteur multidirectionnel en même temps que vous appuyez sur la commande

**Fn1** (fonction 1) lors de la prise de vue.

- Tournez la molette de commande principale ou la molette de commande secondaire pour activer l'opération de la molette de commande.
- Cette option est disponible lorsque le mode de prise de vue est **P, S, A, M, U1, U2, U3** ou le mode de réglage vidéo personnalisé.

Option	Description
Désactivé (réglage par défaut)	Aucune fonction n'est définie. L'opération est désactivée.
Mesure (  45)	Permet de modifier le réglage pour la mesure.
Rafale (  46)	Permet de modifier les réglages pour la prise de vue en continu.
Intensité de l'éclair (  54)	Permet de modifier le réglage pour Intensité de l'éclair.
D-Lighting actif (  56)	Permet de modifier le réglage pour D-Lighting actif.
Sensibilité (  33)	Permet de modifier le réglage de sensibilité.
Balance des blancs (  35)	Permet de modifier le réglage de balance des blancs. <ul style="list-style-type: none"><li>• La mesure du pré-réglage manuel et le réglage fin de la balance des blancs ne sont pas disponibles.</li></ul>
Picture Control (  40)	Permet de modifier le réglage pour Picture Control du COOLPIX. <ul style="list-style-type: none"><li>• Le réglage rapide et le réglage manuel ne sont pas disponibles.</li></ul>
Réduction vibration (  79)	Permet de modifier le réglage de réduction vibration.

 **Remarque concernant l'option Fn1 + molette commande/Fn1 + molette sélection**

L'opération est désactivée lorsque AE ou AF est verrouillé.

## Affichage du guide Fn1

Appuyez sur la commande **MENU** → onglet  (📖13) → Affichage du guide Fn1

Option	Description
Activé (réglage par défaut)	Lorsque vous appuyez sur <b>Fn1</b> (fonction 1) pendant la prise de vue, un guide pour les fonctions attribuées à <b>Fn1 + déclencheur</b> (👁️90), <b>Fn1 + molette commande</b> et <b>Fn1 + molette sélection</b> (👁️91) s'affiche sur le moniteur. <ul style="list-style-type: none"><li>Lorsque vous utilisez des modes de prise de vue ou des réglages qui ne sont pas compatibles avec le bouton <b>Fn1</b>,  s'affiche.</li></ul>
Désactivé	Même lorsque vous appuyez sur la commande <b>Fn1</b> , les guides ne s'affichent pas.

## Commande Fn2

Appuyez sur la commande **MENU** → onglet  (📖13) → Commande Fn2

Définissez la fonction à effectuer lorsque vous appuyez sur la commande **Fn2** (📖5).

Option	Description
Désactivée	Aucune fonction n'est définie. L'opération est désactivée.
Afficher/masquer les infos (réglage par défaut)	Permet de changer les informations qui s'affichent sur le moniteur pendant la prise de vue et la visualisation (📖11).
Horizon virtuel, Affich./masq. histogram., Affich./masq. quadrillage	Permet d'afficher ou de masquer l'horizon virtuel, l'histogramme ou le quadrillage (👁️75) sur le moniteur pendant la prise de vue.
Filtre ND intégré	Permet de modifier le réglage du filtre ND intégré (👁️55) pendant la prise de vue.

## Créer Menu perso.

Appuyez sur la commande **MENU** → onglet **Y** (📖13) → Créer Menu perso.

Enregistrez les options de menu fréquemment utilisées dans Menu personnalisé (5 maximum). Vous pouvez vérifier et modifier les réglages des options de menu enregistrés dans Menu personnalisé dans l'onglet **Mv** de l'accès rapide (uniquement lorsque le mode de prise de vue est défini sur **P, S, A, M, U1, U2** ou **U3**).



Les options suivantes peuvent être enregistrées.

- Picture Control perso. (🔗44)
- Mesure (🔗45)
- Rafale (🔗46)
- Mode de zones AF (🔗49)
- Mode autofocus (🔗53)
- Intensité de l'éclair (🔗54)
- Filtre antibruit (🔗54)
- Contrôle distorsion (🔗55)
- D-Lighting actif (🔗56)
- Réduction vibration (🔗79)
- Zoom numérique (🔗81)
- Formater la mémoire/Formatage de la carte (🔗85)
- Filtre ND intégré (🔗55)
- Transfert Eye-Fi (🔗96)
- Aucun (effacer)\*

\* Pour supprimer une option du Menu personnalisé.

## Enregistrement dans Menu personnalisé

- 1 Utilisez le sélecteur multidirectionnel ▲▼ pour sélectionner l'option de menu et appuyez sur **OK**.

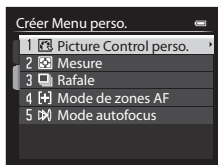

- 2 Sélectionnez l'option de menu à enregistrer, puis appuyez sur **OK**.
  - Pour terminer le réglage, appuyez sur ◀.

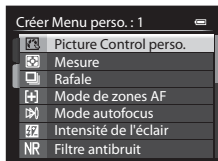

## Réinitialiser n° fichier

Appuyez sur la commande **MENU** → onglet  (📖13) → Réinitialiser n° fichier

Lorsque **Oui** est sélectionné, la numérotation séquentielle des fichiers est réinitialisée (👓103). Après la réinitialisation, un nouveau dossier est créé et la numérotation des fichiers des prochaines images reprend à « 0001 ».

### **Remarques concernant l'option Réinitialiser n° fichier**

La fonction **Réinitialiser n° fichier** ne peut pas être appliquée lorsque le numéro de dossier atteint 999 et que le dossier contient des images. Insérez une nouvelle carte mémoire ou formatez la mémoire interne/carte mémoire (👓85).

### **Dossiers pour l'enregistrement de fichiers**

Les images fixes, les vidéos et les annotations vocales pris ou enregistrés avec cet appareil photo sont sauvegardés dans des dossiers de la mémoire interne/carte mémoire.

- Des numéros séquentiels sont ajoutés à des noms de dossier par ordre croissant, en commençant par « 100 » et en terminant par « 999 » (les noms de dossier ne s'affichent pas sur l'appareil photo).
- Un nouveau dossier est créé dans les conditions suivantes :
  - Lorsque le nombre de fichiers dans un dossier atteint 200
  - Lorsqu'un fichier d'un dossier est numéroté « 9999 »
  - Lorsque vous utilisez la fonction **Réinitialiser n° fichier**
- Un dossier est créé chaque fois qu'une série d'images est prise à l'aide de la fonction de panoramique assisté ou d'intervallomètre, et les images sont sauvegardées dans ce dossier avec des numéros de fichier commençant par « 0001 ».

## Prise pour accessoire

Appuyez sur la commande **MENU** → onglet  (📖13) → Prise pour accessoire

Définissez cette option lorsque la télécommande radio sans fil WR-R10 ou le module GPS (📡105) est connecté à la prise pour accessoire (📖2).



Option	Description
Alimentation	Lorsqu'elle est définie sur <b>Activé</b> (réglage par défaut), la télécommande radio sans fil WR-R10 ou le module GPS fonctionne.
Utilis. GPS pour horloge	Lorsque le module GPS est connecté, les signaux émis par les satellites GPS servent à régler la date et l'heure de l'horloge interne de l'appareil photo (uniquement lorsque l'option <b>Alimentation</b> est définie sur <b>Activé</b> ). Vérifiez le positionnement avant de régler l'horloge.

### **Remarques concernant l'utilisation de l'option Utilis. GPS pour horloge**

- Le réglage de la date/heure réalisé avec l'option **Utilis. GPS pour horloge** s'effectue en fonction du fuseau horaire défini dans le menu configuration sous **Fuseau horaire et date** (📖28, 📡73). Vérifiez le fuseau horaire avant tout réglage de **Utilis. GPS pour horloge**.
- La date/heure réglée avec l'option **Utilis. GPS pour horloge** n'est pas aussi précise qu'une horloge radio-pilotée. Utilisez l'option **Fuseau horaire et date** du menu configuration pour régler la date et l'heure si elles ne sont pas précises avec **Utilis. GPS pour horloge**.

# Transfert Eye-Fi

Appuyez sur la commande **MENU** → onglet  (📖13) → Transfert Eye-Fi





Option	Description
 Activer (réglage par défaut)	Permet de transférer des images créées par l'appareil photo vers une destination présélectionnée.
 Désactiver	Les images ne sont pas téléchargées.

## Remarques concernant les cartes Eye-Fi

- Notez que les images ne sont pas transférées si l'ampleur du signal est insuffisante même si vous avez sélectionné **Activer**.
- Retirez votre carte Eye-Fi de l'appareil photo lorsque les périphériques sans fil sont interdits. Les signaux peuvent être transmis même si l'option **Désactiver** est sélectionnée.
- Reportez-vous au mode d'emploi de votre carte Eye-Fi pour plus d'informations. En cas de dysfonctionnement, contactez le fabricant de la carte.
- Vous pouvez utiliser l'appareil photo pour activer et désactiver les cartes Eye-Fi mais il risque de ne pas prendre en charge d'autres fonctions Eye-Fi.
- L'appareil photo n'est pas compatible avec la fonction de mémoire infinie. Lorsqu'elle est définie sur un ordinateur, désactivez la fonction. Si la fonction de mémoire infinie est activée, le nombre d'images prises risque de ne pas s'afficher correctement.
- Les cartes Eye-Fi doivent être utilisées exclusivement dans le pays d'achat. Respectez toutes les réglementations locales concernant les périphériques sans fil.
- Si vous laissez le réglage **Activer**, l'accumulateur risque de se décharger plus rapidement.

## Indicateur de communication Eye-Fi

L'état de communication de la carte Eye-Fi dans l'appareil photo peut être confirmé sur le moniteur (📖14).

-  : **Transfert Eye-Fi** est défini sur **Désactiver**.
-  (s'allume) : transfert Eye-Fi activé ; en attente de transfert.
-  (clignote) : transfert Eye-Fi activé ; transfert des données en cours.
-  : une erreur s'est produite. L'appareil photo ne peut pas contrôler la carte Eye-Fi.



## Unités indicat. distance MF

Appuyez sur la commande **MENU** → onglet  (📖13) → Unités indicat. distance MF

Choisissez soit **mètres** (réglage par défaut) soit **pieds** comme unité de mesure affichée lorsque le mode de mise au point est réglée sur la mise au point manuelle (📖66).

## Inverser les indicateurs

Appuyez sur la commande **MENU** → onglet  (📖13) → Inverser les indicateurs

Changez le sens d'affichage +/- de l'indicateur d'exposition (📖51) qui s'affiche lorsque le mode de prise de vue est **M** et de l'indicateur qui s'affiche pour le réglage du bracketing (📖38).

- Réglage par défaut : le côté - des indicateurs est défini à gauche et le côté + à droite.

## Commande du flash

Appuyez sur la commande **MENU** → onglet  (📖13) → Commande du flash

Indiquez si vous souhaitez changer de flash.

Option	Description
<b>AUTO</b> Automatique (réglage par défaut)	Lorsque le flash externe (📖108) est installé, le flash se déclenche. Si le flash n'est pas utilisé, le flash intégré se déclenche.
 Flash optionnel	Le flash intégré est toujours désactivé. Seul le flash est utilisé.

## Réinitialisation

Appuyez sur la commande **MENU** → onglet **Y** (📖13) → Réinitialisation

Lorsque l'option **Oui** est sélectionnée, les réglages de l'appareil photo sont restaurés à leurs valeurs par défaut.

- Certains réglages, tels que **Fuseau horaire et date** ou **Langue/Language**, ne sont pas réinitialisés.
- Les réglages utilisateur enregistrés pour le sélecteur de mode **U1**, **U2** ou **U3** ne sont pas réinitialisés. Pour réinitialiser ces paramètres, utilisez **Réinit. régl. utilisateur** (📖75).



### Réinitialisation de la numérotation des fichiers

Pour réinitialiser la numérotation des fichiers à « 0001 », supprimez toutes les images enregistrées dans la mémoire interne ou sur la carte mémoire avant de sélectionner **Réinitialisation**. L'option **Réinitialiser n° fichier** peut aussi être utilisée pour réinitialiser à « 0001 » (📖94).

---





## Version firmware







Appuyez sur la commande **MENU** → onglet **Y** (📖13) → Version firmware







Affichez la version actuelle du firmware de l'appareil photo.









## Messages d'erreur

Consultez le tableau ci-dessous si un message d'erreur apparaît.

Affichage	Cause/Solution	
La température de l'accumulateur est élevée	L'appareil photo s'éteint automatiquement. Attendez que l'accumulateur refroidisse avant de le réutiliser.	-
L'appareil photo va s'éteindre pour éviter la surchauffe.	L'intérieur de l'appareil photo est chaud. L'appareil photo s'éteint automatiquement. Attendez que l'appareil photo refroidisse avant de le réutiliser.	-
La carte mémoire est protégée en écriture.	Le commutateur de protection en écriture est en position de verrouillage. Placez le commutateur en position d'écriture.	-
Cette carte ne fonctionne pas.	Une erreur s'est produite lors de l'accès à la carte mémoire.	25 24 24
Cette carte est illisible.	<ul style="list-style-type: none"> <li>Utilisez une carte approuvée.</li> <li>Vérifiez que les contacts sont propres.</li> <li>Vérifiez que la carte mémoire est correctement insérée.</li> </ul>	
Carte non formatée. Formater la carte ?	La carte mémoire n'a pas été formatée pour être utilisée dans l'appareil photo. Le formatage efface toutes les données enregistrées sur la carte mémoire. Si vous souhaitez conserver des copies d'une image, sélectionnez <b>Non</b> et enregistrez les copies sur un ordinateur ou un autre support avant de formater la carte mémoire. Sélectionnez <b>Oui</b> et appuyez sur  pour formater la carte mémoire.	24,  5
Non disponible si la carte Eye-Fi est verrouillée.	Le commutateur de protection en écriture de la carte Eye-Fi est en position de verrouillage.	-
	Une erreur s'est produite lors de l'accès à la carte Eye-Fi. <ul style="list-style-type: none"> <li>Vérifiez que les contacts sont propres.</li> <li>Vérifiez que la carte Eye-Fi est correctement insérée.</li> </ul>	24 24
Mémoire insuffisante.	Effacez des images ou insérez une nouvelle carte mémoire.	37, 98,  65, 24

Affichage	Cause/Solution	
Enregistrement d'image impossible.	Une erreur s'est produite lors de l'enregistrement de l'image. Insérez une nouvelle carte mémoire ou formatez la mémoire interne ou la carte mémoire.	24,  85
	L'appareil photo n'a plus de numéros de fichier disponibles. Insérez une nouvelle carte mémoire ou formatez la mémoire interne ou la carte mémoire.	
	L'image ne peut pas être utilisée pour l'écran d'accueil.	 72
	L'espace disponible est insuffisant pour enregistrer la copie. Effacez des images de la destination.	37
Impossible de sauvegarder le fichier son.	Impossible de joindre une annotation vocale à cette image. <ul style="list-style-type: none"> <li>Il est impossible de joindre des annotations vocales à des vidéos.</li> <li>Sélectionnez une image prise avec cet appareil photo.</li> </ul>	-  67
Impossible de modifier l'image.	<ul style="list-style-type: none"> <li>Sélectionnez des images qui prennent en charge la fonction d'édition.</li> <li>Les images prises avec des appareils autres que celui-ci ne peuvent pas être éditées.</li> </ul>	 9 -
L'enregistrement de vidéos est impossible.	Une erreur de temporisation s'est produite lors de l'enregistrement de la vidéo sur la carte mémoire. Sélectionnez une carte mémoire avec une vitesse d'écriture plus rapide.	25
Impossible de réinitialiser le numéro de fichier.	La numérotation des fichiers ne peut pas être réinitialisée car le numéro séquentiel d'un dossier a atteint la limite supérieure. Insérez une nouvelle carte mémoire ou formatez la mémoire interne ou la carte mémoire.	24,  85
La mémoire ne contient pas d'images.	La mémoire interne ou la carte mémoire ne contient aucune image. <ul style="list-style-type: none"> <li>Retirez la carte mémoire de l'appareil photo pour visualiser des images de la mémoire interne de l'appareil photo.</li> <li>Pour copier les images enregistrées dans la mémoire interne de l'appareil photo sur la carte mémoire, appuyez sur <b>MENU</b> pour sélectionner <b>Copier</b> dans le menu Visualisation.</li> </ul>	24  68

Affichage	Cause/Solution	
Ce fichier ne contient pas de données image.	Le fichier n'a pas été créé ni édité avec cet appareil photo.	-
Impossible de lire ce fichier.	Le fichier ne peut pas être lu sur cet appareil photo. Visualisez le fichier sur l'ordinateur ou le périphérique utilisé pour créer ou modifier ce fichier.	
Toutes les images sont masquées.	<ul style="list-style-type: none"> <li>Aucune image n'est disponible pour un diaporama, etc.</li> <li>Aucune image ne peut être affichée sur l'écran de sélection des images pour la suppression.</li> </ul>	-
Impossible d'effacer cette image.	L'image est protégée. Désactivez la protection.	 66
Il est impossible de modifier le Menu personnalisé avec les réglages en cours.	Toutes les options de menu enregistrées ne peuvent pas être modifiées avec le réglage actuel.	77
	<ul style="list-style-type: none"> <li>Certaines fonctions ne peuvent pas être utilisées avec d'autres réglages du menu.</li> <li>Aucun élément ne peut être réglé à l'aide du mode de prise de vue actuel.</li> <li>Modifiez l'option de menu à enregistrer dans Menu personnalisé.</li> </ul>	-  93
Relevez le flash.	<ul style="list-style-type: none"> <li>Lorsque le mode Scène est <b>Sélecteur automatique</b>, vous pouvez prendre une image même si le flash est fermé mais le flash ne se déclenche pas.</li> <li>Lorsque le mode Scène est <b>Portrait de nuit</b> ou <b>Contre-jour</b> avec l'option <b>HDR</b> définie sur <b>Désactivé</b>, vous devez ouvrir le flash pour prendre une image.</li> </ul>	40
		40, 43
Erreur de réglage du flash	Reportez-vous à la documentation fournie avec votre flash ou contrôleur de flash sans fil pour vérifier les paramètres.	 59,  108
Problème dans le bloc optique	Une erreur d'objectif s'est produite. Mettez l'appareil hors tension, puis sous tension. Si le problème persiste, contactez votre revendeur ou votre représentant Nikon agréé.	26
Erreur de communication	Une erreur s'est produite lors de la communication avec l'imprimante. Éteignez l'appareil photo et rebranchez le câble USB.	 20

Affichage	Cause/Solution	
Erreur du système	Une erreur s'est produite dans les circuits internes de l'appareil photo. Éteignez l'appareil photo, retirez et réinsérez l'accumulateur, et allumez l'appareil photo. Si le problème persiste, contactez votre revendeur ou votre représentant Nikon agréé.	26
L'acquisition des données GPS a échoué.	L'horloge de l'appareil photo n'est pas réglée correctement. Modifiez le lieu ou l'heure et déterminez à nouveau le lieu.	-
Erreur d'imprimante : vérifier l'état de l'imprimante.	Après avoir résolu le problème, sélectionnez <b>Reprendre</b> et appuyez sur  pour reprendre l'impression.*	-
Erreur d'imprimante : vérifier le papier	Chargez le papier au format spécifié, sélectionnez <b>Reprendre</b> et appuyez sur  pour reprendre l'impression.*	-
Erreur d'imprimante : bourrage papier	Retirez le papier, puis sélectionnez <b>Reprendre</b> et appuyez sur  pour reprendre l'impression.*	-
Erreur d'imprimante : il n'y a plus de papier	Chargez le papier au format spécifié, sélectionnez <b>Reprendre</b> et appuyez sur  pour reprendre l'impression.*	-
Erreur d'imprimante : vérifier l'encre	Il y a un problème avec l'encre de l'imprimante. Vérifiez l'encre, puis sélectionnez <b>Reprendre</b> et appuyez sur  pour reprendre l'impression.*	-
Erreur d'imprimante : il n'y a plus d'encre	Remplacez la cartouche d'encre, puis sélectionnez <b>Reprendre</b> et appuyez sur  pour reprendre l'impression.*	-
Erreur d'imprimante : fichier corrompu	Il y a un problème avec le fichier d'image à imprimer. Sélectionnez <b>Annuler</b> et appuyez sur  pour annuler l'impression.	-

\* Pour plus de détails, reportez-vous à la documentation de l'imprimante.

## Noms des fichiers

Les images, les vidéos, ou les annotations vocales se voient attribuer des noms de fichiers composés comme suit.

### Nom de fichier: **DSCN0001.JPG**

(1)      (2)      (3)

(1) Identificateur	Non affiché sur le moniteur de l'appareil photo.	
	DSCN	Images fixes d'origine, vidéos, images fixes extraites de vidéos
	SSCN	Copies de taille réduite de la photo
	RSCN	Copies recadrées
	FSCN	Images créées avec une fonction d'édition d'image autre que le recadrage et la mini-photo, vidéos créées avec une fonction d'édition de vidéo
(2) Numéro de fichier	Attribué automatiquement suivant un ordre croissant, en commençant par « 0001 » jusqu'à « 9999 ». <ul style="list-style-type: none"><li>Lorsque un numéro de fichier atteint « 9999 », un dossier est créé et le numéro du fichier suivant revient à « 0001 ».</li><li>Un dossier est créé chaque fois qu'une série d'images est prise à l'aide de la fonction de panoramique assisté ou d'intervallomètre, et les images sont sauvegardées dans ce dossier avec des numéros de fichier commençant par « 0001 ».</li></ul>	
(3) Extension	Indique le format du fichier.	
	.JPG	Images fixes JPEG
	.NRW	Images fixes RAW
	.MOV	Vidéos
	.WAV	Annotations vocales <ul style="list-style-type: none"><li>L'identificateur et le numéro de fichier sont identiques à l'image à laquelle l'annotation vocale est associée.</li></ul>

### Remarques

Lorsque vous prenez des photos avec une **Qualité d'image** (27) définie sur **RAW (NRW) + Fine** ou **RAW (NRW) + Normal**, les images RAW (NRW) et JPEG enregistrées simultanément ont un identificateur et un numéro de fichier identiques. La paire d'images est enregistrée dans le même dossier et est comptée comme un fichier.

## Accessoires optionnels

Adaptateur secteur/  
Connecteur  
d'alimentation

**Adaptateur secteur EH-5b et connecteur d'alimentation :**

- Lorsque le connecteur d'alimentation est inséré dans l'appareil photo et que l'adaptateur secteur est connecté, vous pouvez alimenter l'appareil photo directement sur le secteur. L'adaptateur secteur et le connecteur d'alimentation sont disponibles séparément.

<Fixation de l'adaptateur secteur EP-5A>

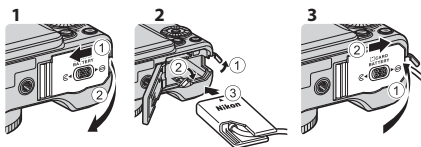

Avant de fermer le volet du logement pour accumulateur/carte mémoire, insérez entièrement le câble du connecteur d'alimentation dans la fente du logement pour accumulateur. Si une partie du câble sort de la rainure, le volet et le câble peuvent être endommagés lors de la fermeture du volet.

Insérez la prise CC de l'adaptateur secteur EH-5b dans le connecteur de la prise CC du connecteur d'alimentation EP-5A.

Câble audio vidéo

Câble audio vidéo EG-CP16

Flash externe,  
contrôleur de flash sans  
fil

Reportez-vous à « Flashs externes » (👓 108).

Filtere

Filtere à visser 40,5 mm 40.5 NC

Parasoleil

**Parasoleil HN-CP17 :**

- Réduit la lumière qui gêne pour la prise de vue de l'image et protège la surface de l'objectif. Vous pouvez monter un filtre à visser 58 mm sur le parasoleil.

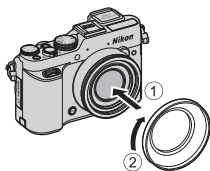

Microphone externe

Microphone stéréo ME-1



Transmetteur sans fil pour mobile	<p><b>Transmetteur sans fil pour mobile WU-1a :</b> Lorsque vous fixez le WU-1a au connecteur de sortie audio/vidéo/USB de l'appareil photo, ce dernier peut être connecté via une connexion Wi-Fi (RL sans fil) à des dispositifs intelligents sur lesquels le logiciel dédié est installé.</p> <p>Vous pouvez utiliser votre dispositif intelligent pour le déclenchement à distance ou copier des images enregistrées sur la carte mémoire de l'appareil photo vers le dispositif intelligent.</p> <ul style="list-style-type: none"> <li>• Lors de l'utilisation de la télécommande, vous ne pouvez pas effectuer d'opérations autres que la mise sous tension et hors tension de l'appareil photo à l'aide des commandes de l'appareil photo.</li> <li>• Vous ne pouvez pas utiliser cette fonction lorsque la carte Eye-Fi est insérée dans l'appareil photo.</li> </ul> <p>Visitez nos sites Web, consultez nos catalogues produits ou la documentation fournie avec le WU-1a pour plus d'informations.</p>
Télécommande*	<p><b>Télécommande ML-L3 (🔗106)</b></p> <hr/> <p><b>Télécommande filaire MC-DC2 :</b> Lorsqu'elle est connectée à la prise pour accessoire, vous pouvez la télécommande filaire MC-DC2 pour déclencher au lieu d'appuyer sur le déclencheur de l'appareil photo.</p> <hr/> <p><b>Télécommande radio sans fil WR-R10, WR-T10 :</b> Lorsque le WR-R10 (récepteur) est connecté à la prise pour accessoire, vous pouvez déclencher sans fil depuis le WR-T10 (transmetteur).</p> <ul style="list-style-type: none"> <li>• Lors de l'utilisation d'un trépied, fixez l'appareil photo sur le trépied avant de connecter le WR-R10.</li> <li>• Commencez par connecter le WR-R10, sélectionnez <b>Prise pour accessoire</b> dans le menu configuration puis définissez <b>Alimentation (🔗95)</b> sur <b>Activée</b>.</li> </ul>
Accessoire GPS	Module GPS GP-1 (🔗113)
Sangle de reportage	Sangle de reportage AH-CP1

\* Il est recommandé de définir un délai plus long pour **Extinction auto (🔗84)** lors de l'utilisation de la fonction télécommande.

La disponibilité peut varier selon le pays ou la région.

Visitez notre site Web ou consultez nos brochures pour connaître les informations les plus récentes.

### **Utilisation d'une bague d'adaptation vendue dans le commerce**

Lorsque vous utilisez une bague d'adaptation vendue dans le commerce, retirez la bague d'objectif (📖1) de l'appareil photo.

## Prise de vue avec la télécommande ML-L3

Vous pouvez utiliser la télécommande ML-L3 (disponible séparément) (📷105) pour déclencher. Définissez l'option **Réduction vibration** (📷79) du menu configuration sur **Désactivée** lorsque vous utilisez un pied pour stabiliser l'appareil photo.

- 1 Appuyez sur le sélecteur multidirectionnel ◀ (📷).

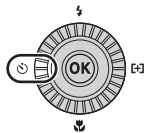

- 2 Sélectionnez le mode télécommande et utilisez ▶ pour afficher le réglage.

- Sélectionnez le réglage de la télécommande et appuyez sur OK.
- 📷 : appuyez sur la commande de transmission de la télécommande pour déclencher immédiatement (télécommande instantanée).
- 📷 10s (10 secondes), 📷 2s (2 secondes) et 📷 1s (1 seconde) : appuyez sur la commande de transmission de la télécommande pour déclencher au bout du délai sélectionné secondes (télécommande retardateur).
- Si vous n'appuyez pas sur OK dans les secondes qui suivent, la sélection est annulée.



- 3 Cadrez la photo.

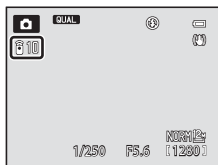

## 4 Visez le récepteur infrarouge à l'avant de l'appareil photo avec le transmetteur (📖1), puis appuyez sur la commande de transmission.

- Appuyez sur la commande de transmission à une distance de 5 m au maximum.
- En mode Télécommande instantanée, le déclenchement a lieu dès que la mise au point est effectuée sur le sujet.
- Lorsque la durée pour le retardateur est définie sur **10s** (10 secondes) ou **2s** (2 secondes), le témoin du retardateur clignote lorsque la mise au point est effectuée sur le sujet, puis il arrête de clignoter et reste allumé environ 1 seconde avant le déclenchement. Pour arrêter le retardateur avant qu'une image ne soit prise, appuyez de nouveau sur la commande de transmission.
- En mode télécommande retardateur, le mode télécommande est réglé sur **1** (télécommande instantanée) au moment du déclenchement.



## Remplacement de la pile de la télécommande ML-L3 (pile lithium CR2025 de 3 V)

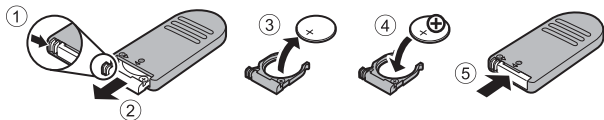

- Lors du remplacement de la pile de la télécommande, assurez-vous que les bornes positive (+) et négative (-) sont correctement orientées.
- Lisez et respectez les avertissements relatifs à « Pour votre sécurité » (📖vii).

### ✓ Remarques concernant la télécommande

- La télécommande risque de ne pas fonctionner même à une distance de 5 m ou inférieure lors de la prise de vue en contre-jour.
- Le réglage risque de ne pas être modifié lorsque vous utilisez certains réglages d'autres fonctions.

### 📎 Pour en savoir plus

Reportez-vous à « Retardateur : après déclen. » (🔍78) pour plus d'informations.

## Flashes externes

Avec cet appareil photo, de nombreuses fonctions peuvent être utilisées conjointement avec le flash externe pris en charge par le Système d'éclairage créatif Nikon (CLS) (☞ 109). Utilisez le flash externe lorsque le flash intégré ne fournit pas un éclairage suffisant.

Vous pouvez utiliser les flashes et le contrôleur de flash sans fil suivants pour l'appareil photo.

Flashes	SB-910, SB-900, SB-800, SB-700, SB-600, SB-400, SB-R200*
Contrôleur de flash sans fil	SU-800

\* Flash utilisé pour le flash asservi. La bague de fixation SX-1 ne peut pas être montée sur cet appareil photo. Pour utiliser le SB-R200, il doit être fixé au support de flash AS-20.

### Comment monter le flash/contrôleur de flash sans fil

- N'ouvrez pas le flash intégré.
- Retirez le volet de la griffe flash de l'appareil photo.
- Reportez-vous à la documentation fournie avec votre flash/contrôleur de flash sans fil pour plus d'informations sur la façon de fixer et de retirer le flash avec une goupille d'arrêt et d'autres détails.
- Fixez le volet de la griffe flash lorsque la griffe flash n'est pas utilisée.
- N'essayez pas de monter un accessoire qui n'est pas compatible avec cet appareil photo car vous risquez de les endommager tous les deux.

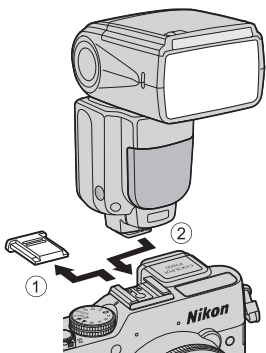

### ✓ Utilisation d'accessoires de flash de marque Nikon uniquement

N'utilisez que des flashes de marque Nikon. Les flashes d'autres fabricants (avec des tensions supérieures à 250 V appliquées sur le contact de synchronisation X de l'appareil photo, ou provoquant un court-circuit au niveau du contact de la griffe flash) peuvent non seulement empêcher le fonctionnement normal, mais aussi endommager les circuits de synchronisation de l'appareil photo ou du flash.

## Fonctions pouvant être utilisées conjointement avec le flash

- SB-910, SB-900, SB-800, SB-700 ou SB-600

			Flash compatible avec CLS				
			SB-910 SB-900	SB-800	SB-700	SB-600	
Flash unique	i-TTL	Flash dosage flash/ ambiance i-TTL <sup>1</sup>	✓	✓	✓	✓	
		Flash i-TTL standard	✓ <sup>3</sup>	✓ <sup>3</sup>	✓	✓ <sup>3</sup>	
	AA	Flash ouverture automatique	✓ <sup>4</sup>	✓ <sup>4</sup>	-	-	
	A	Flash automatique non-TTL	✓ <sup>4</sup>	✓ <sup>4</sup>	-	-	
	GN	Flash manuel priorité distance	✓	✓	✓	-	
	M	Flash manuel	✓	✓	✓	✓	
	RPT	Flash stroboscopique	✓	✓	-	-	
Système évolué de flash asservi sans fil (AWL)	Flash principal	Instructions pour le flash <sup>2</sup>		✓	✓	✓	-
		i-TTL	Flash i-TTL	✓	✓	✓	-
		AA	Flash ouverture automatique	✓	✓	-	-
		M	Flash manuel	✓	✓	✓	-
		RPT	Flash stroboscopique	✓	✓	-	-
	Flash asservi	i-TTL	Flash i-TTL	✓	✓	✓	✓
		AA	Flash ouverture automatique	✓	✓	-	-
		M	Flash manuel	✓	✓	✓	✓
		RPT	Flash stroboscopique	✓	✓	✓	✓
	Transmission des informations de température de couleur du flash			✓	✓	✓	✓
Réglage du mode de flash depuis l'appareil photo			-	-	-	-	

<sup>1</sup> Non disponible lorsque le mode de mesure est défini sur Spot.

<sup>2</sup> Le flash asservi peut contrôler le Groupe A uniquement.

<sup>3</sup> Peut également être défini sur le flash.

<sup>4</sup> La sélection du mode AA et du mode A s'effectue à l'aide du réglage personnalisé pour le flash.

- SU-800, SB-400 ou SB-R200

			Flash compatible avec CLS			
			SU-800	SB-400	SB-R200	
Flash unique	i-TTL	Flash dosage flash/ambiance i-TTL <sup>1</sup>	-	✓	-	
		Flash i-TTL standard	-	✓	-	
	AA	Flash ouverture automatique	-	-	-	
	A	Flash automatique non-TTL	-	-	-	
	GN	Flash manuel priorité distance	-	-	-	
	M	Flash manuel	-	✓ <sup>3</sup>	-	
	RPT	Flash stroboscopique	-	-	-	
Système évolué de flash asservi sans fil (AWL)	Flash principal	Instructions pour le flash <sup>2</sup>	✓	-	-	
		i-TTL	Flash i-TTL	-	-	-
		AA	Flash ouverture automatique	-	-	-
		M	Flash manuel	-	-	-
		RPT	Flash stroboscopique	-	-	-
	Flash asservi	i-TTL	Flash i-TTL	-	-	✓
		AA	Flash ouverture automatique	-	-	-
		M	Flash manuel	-	-	✓
		RPT	Flash stroboscopique	-	-	-
	Transmission des informations de température de couleur du flash			-	✓	-
	Réglage du mode de flash depuis l'appareil photo			-	✓	-

<sup>1</sup> Non disponible lorsque le mode de mesure est défini sur Spot.



<sup>2</sup> Le flash asservi peut contrôler le Groupe A uniquement.

<sup>3</sup> Vous pouvez effectuer ce réglage à l'aide du mode de flash (📖59) de cet appareil photo. Lorsque **M** (manuel) est défini, le dosage flash/ambiance se déclenche à la puissance définie. Lorsqu'un autre mode de flash est défini, le flash i-TTL est activé.

## Remarques concernant le flash i-TTL

- Les pré-éclairs pilotes du moniteur se déclenchent pour mesurer la lumière réfléchie d'un sujet afin de régler la puissance du flash.
  - Flash dosage flash/ambiance i-TTL : la puissance du flash est réglée en tenant compte de l'équilibre entre un sujet et l'éclairage de l'arrière-plan.
  - Flash i-TTL standard : la puissance du flash est réglée pour atteindre la valeur d'exposition correcte selon la luminosité du sujet principal sans tenir compte de l'éclairage de l'arrière-plan. Ce réglage est idéal pour prendre des images en mettant en évidence les sujets principaux.
- Lors de la prise de vue avec un flash i-TTL, réglez le mode de commande du flash sur i-TTL avant de prendre des images (sauf SB-400).
- Lors de la prise de vue avec SB-700 ou SB-400 et si l'option **Mesure** de l'appareil photo est réglée sur **Matricielle** ou **Pondérée centrale**, le flash i-TTL-BL est défini. Si l'option **Mesure** de l'appareil photo est réglée sur **Spot**, le flash i-TTL standard est défini.

## Remarques concernant les flashes

- Cet appareil photo ne prend pas en charge la synchronisation ultra-rapide auto FP, la mémorisation FV, l'atténuation des yeux rouges ou l'assistance AF pour AF multizone lors de l'utilisation de flashes.
- La fonction de couverture angulaire peut être utilisée avec les flashes SB-910, SB-900, SB-800, SB-700 ou SB-600 et le réglage du réflecteur zoom s'effectue automatiquement selon la focale de l'objectif.
- Avec les flashes SB-910, SB-900, SB-800, SB-700 ou SB-600, les bords des images prises à une distance inférieure à 2 m en position du zoom côté grand-angle peuvent être assombris. Le cas échéant, utilisez le panneau grand angulaire.
- En position STBY (veille), le flash s'allume et s'éteint en même temps que l'appareil photo. Vérifiez que le voyant d'état est allumé sur le flash.
- La prise de vue avec le système évolué de flash asservi sans fil peut être réalisée en définissant le SB-910, SB-900, SB-800 ou SB-700 fixé sur cet appareil photo sur flash principal, ou le SU-800 sur le mode contrôleur et SB-910, SB-900, SB-800, SB-700, SB-600 ou SB-R200 sur flash asservi. (Lors de la prise de vue avec cet appareil photo, le réglage du flash asservi est applicable uniquement au Groupe A.)
- La prise de vue avec le système évolué de flash asservi sans fil peut aussi être réalisée à l'aide du flash intégré de cet appareil photo en mode contrôleur. (Applicable uniquement au Groupe A et fixé sur 3 CH) ( 60, 75,  59).
- Reportez-vous à la documentation fournie avec votre flash pour plus d'informations.



### **Remarques concernant l'utilisation du flash asservi**

- Placez le flash asservi de façon à ce que la distance entre l'appareil photo et le sujet soit proche afin de garantir que la lumière issue du flash pénètre dans la fenêtre du capteur.
- Outre les pré-éclairs pilotes, le flash principal émet un petit nombre de flashes pour contrôler le flash asservi. Lors de la prise de vue d'un sujet à une distance proche du flash principal, cette petite quantité de flashes risque d'avoir des effets indésirables et l'exposition correcte risque de ne pas être obtenue. Afin de réduire de tels effets, utilisez le panneau grand angulaire pour le flash principal lorsque ce dernier est positionné directement face à un sujet pris à une courte distance.



## Utilisation du module GPS

Lorsque le module GPS (disponible séparément) est connecté à la prise pour accessoire, des signaux en provenance des satellites GPS sont reçus pour déterminer la position actuelle et les informations de positionnement actuel (latitude et longitude) peuvent être enregistrées sur les images à prendre.

Les informations de positionnement enregistrées sur les images peuvent être vérifiées sur une carte avec ViewNX 2 après avoir transféré les images sur un ordinateur (📖104).

### Connexion du module GPS

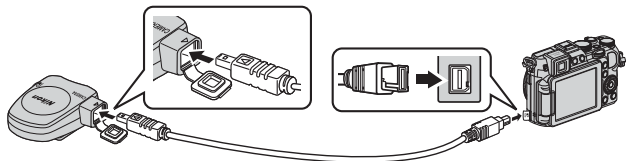

- Mettez l'appareil photo hors tension avant de connecter le module GPS.
- Vérifiez que la fiche est introduite dans le sens correct. Sinon, vous risquez d'endommager la fiche ou le connecteur.
- Pour utiliser le flash intégré, ne connectez pas le module GPS à la griffe flash.

### Enregistrement de données GPS sur des images

- Définissez **Alimentation de Prise pour accessoire** dans le menu configuration sur **Activée** (réglage par défaut) (🔧95).
- Les signaux sont reçus des satellites GPS et le positionnement commence.
- Lorsque vous prenez une image dans un endroit où le positionnement est effectué correctement, les informations de positionnement sont enregistrées sur l'image.
- Évoluez en extérieur lorsque vous commencez à recevoir les signaux en provenance des satellites GPS.
- Prenez garde à bien choisir votre environnement lors de la localisation.

## Indicateur de réception GPS

La réception GPS peut être vérifiée sur l'écran de prise de vue (📖14).

- 📶 : le système reçoit des signaux d'au moins quatre satellites et détermine la position de l'appareil. Les données de positionnement sont enregistrées sur l'image.
- 📶 : le système reçoit des signaux de trois satellites et détermine la position de l'appareil. Les données de positionnement sont enregistrées sur l'image.
- 📶 : les signaux ne sont plus reçus des satellites. Si l'appareil photo a obtenu des informations de positionnement au cours de la dernière minute, ces dernières sont enregistrées sur l'image.
- 📶 : le système ne reçoit pas de signaux des satellites, et la localisation est impossible. Les données de positionnement ne sont pas enregistrées sur l'image.

## Informations enregistrées sur les images

- La date et l'heure de prise de vue affichées lorsque vous visualisez des images sont déterminées par l'horloge interne de l'appareil photo au moment de la prise de vue. L'heure obtenue par les informations de positionnement et enregistrée sur les images ne s'affiche pas sur l'appareil photo.
- Les informations de positionnement pour la première vue sont enregistrées sur une série de photos prises à l'aide de la prise de vue en continu.
- Les informations de prise de vue ne peuvent s'afficher sur l'appareil photo.
- L'emplacement réel de la prise de vue peut être différent des données GPS enregistrées dans les fichiers image selon la précision des données de positionnement obtenues et le système géodésique utilisé.

## Remarques sur les images avec des informations de positionnement enregistrées

Une personne peut être identifiée sur des images enregistrées avec des informations de positionnement. Soyez vigilant lorsque vous transférez des images enregistrées avec des informations de positionnement vers un tiers ou lorsque vous les transférez vers un réseau comme Internet où le public peut les visualiser.



# Notes techniques et index

<b>Entretien des produits .....</b>	<b>2</b>
Appareil photo .....	2
Accumulateur .....	3
Chargeur d'accumulateur .....	4
Cartes mémoire .....	5
<b>Entretien de l'appareil photo .....</b>	<b>6</b>
Nettoyage .....	6
Stockage .....	7
<b>Dépannage .....</b>	<b>8</b>
<b>Fiche technique .....</b>	<b>16</b>
<b>Index .....</b>	<b>22</b>

# Entretien des produits

## Appareil photo

Pour continuer à tirer parti des fonctions de votre appareil photo Nikon, observez les précautions décrites ci-dessous, en plus des avertissements de la section « Pour votre sécurité » (☞vii-ix) pour le stockage ou l'utilisation de cet appareil.

### ✓ Ne le laissez pas tomber

L'appareil risque de subir des dysfonctionnements s'il est soumis à de violents chocs ou à de fortes vibrations.

### ✓ Manipulez l'objectif et toutes les autres pièces mobiles avec précaution

Manipulez en douceur l'objectif, le volet de protection de l'objectif, le moniteur, le logement pour carte mémoire et le logement pour accumulateur. Ces pièces peuvent être endommagées facilement. Forcer le volet de protection de l'objectif peut entraîner le dysfonctionnement de l'appareil photo ou endommager l'objectif. Si le moniteur venait à se casser, faites très attention de ne pas vous couper avec le verre et évitez tout contact des cristaux liquides avec la peau, les yeux ou la bouche.

### ✓ Gardez l'appareil au sec

L'appareil ne fonctionnera plus après immersion dans l'eau ou exposition à une très forte humidité.

### ✓ Évitez des changements brusques de température

Les changements brusques de température, comme il peut s'en produire lorsque vous entrez ou sortez d'un local chauffé par temps froid, sont susceptibles de créer de la condensation à l'intérieur de l'appareil. Pour éviter ce problème, rangez votre équipement dans un étui ou dans un sac plastique avant de l'exposer à de brusques changements de température.

### ✓ Maintenez-le à distance des champs magnétiques puissants

N'utilisez pas et ne stockez pas cet appareil à proximité d'équipements émettant de fortes radiations électromagnétiques ou de forts champs magnétiques. De fortes charges statiques ou les champs magnétiques générés par des équipements tels que des émetteurs radio peuvent interférer avec le moniteur, corrompre les données stockées sur la carte mémoire ou endommager les circuits internes du produit.

### ✓ Ne dirigez pas l'objectif vers des sources lumineuses importantes pendant de longues périodes

Évitez de diriger l'objectif vers le soleil ou d'autres sources lumineuses puissantes pendant une période prolongée lors de l'utilisation ou du stockage de l'appareil photo. Une lumière intense peut provoquer la détérioration du capteur d'image, entraînant un effet de flou blanc sur les photographies.

## **Mettez l'appareil photo hors tension avant de retirer ou de déconnecter la source d'alimentation ou la carte mémoire**

Ne retirez pas l'accumulateur lorsque le produit est sous tension ou que des images sont en cours d'enregistrement ou d'effacement. Forcer l'extinction de votre appareil photo dans de telles conditions entraînerait la perte de données ou risquerait d'endommager la mémoire ou les circuits internes.

## **Remarques concernant le moniteur**

- Les moniteurs et les viseurs électroniques sont fabriqués avec une très haute précision ; 99,99 % des pixels au moins sont effectifs et seuls 0,01 % sont absents ou défectueux. Par conséquent, bien que ces affichages puissent comporter des pixels allumés en permanence (blanc, rouge, bleu ou vert) ou au contraire éteints en permanence (noir), ceci ne constitue pas un dysfonctionnement et n'affecte pas les images enregistrées avec votre appareil.
- Les images du moniteur peuvent être difficiles à percevoir sous un éclairage lumineux.
- Le moniteur est éclairé grâce à un rétroéclairage par DEL. Si la lumière émise par le moniteur devient faible ou que ce dernier clignote, contactez votre centre agréé Nikon.

## **Accumulateur**

- Avant toute utilisation, lisez et respectez les avertissements de la section « Pour votre sécurité » (📖vii-ix).
- Vérifiez le niveau de charge de l'accumulateur avant d'utiliser l'appareil photo. Remplacez ou chargez l'accumulateur si nécessaire. Arrêtez la charge lorsque l'accumulateur est entièrement chargé pour ne pas risquer de réduire ses performances. Si cela est possible, gardez à disposition un accumulateur de rechange entièrement chargé au moment des grandes occasions photographiques.
- N'utilisez pas l'accumulateur à des températures ambiantes inférieures à 0 °C ou supérieures à 40 °C.
- Chargez l'accumulateur dans un environnement intérieur dont la température est comprise entre 5 °C et 35 °C avant utilisation.
- Lorsque la température de l'accumulateur est comprise entre 0 °C et 10 °C ou 45 °C et 60 °C, la capacité de charge peut être réduite.
- L'accumulateur n'est pas rechargé à des températures ambiantes inférieures à 0 °C ou supérieures à 60 °C.
- L'accumulateur peut devenir chaud lors de l'utilisation ; laissez l'accumulateur refroidir avant de le recharger. Le non-respect de cette consigne de sécurité pourrait endommager l'accumulateur, diminuer ses performances ou empêcher qu'il ne se recharge normalement.
- Par temps froid, la capacité de l'accumulateur a tendance à diminuer. Si vous utilisez un accumulateur épuisé à basse température, l'appareil ne se met pas sous tension. Assurez-vous que l'accumulateur est complètement rechargé avant de photographier en extérieur par grand froid. Gardez un accumulateur de rechange au chaud et intervertissez-les dès que nécessaire. Une fois réchauffé, un accumulateur peut retrouver de sa capacité.

- Si les contacts de l'accumulateur sont sales, il se peut que l'appareil photo ne se mette pas en marche. Si les contacts de l'accumulateur sont sales, nettoyez-les avec un chiffon propre et sec avant utilisation.
- Si vous ne comptez pas utiliser l'accumulateur pendant un certain temps, insérez-le dans l'appareil photo et déchargez-le complètement avant de le retirer pour le ranger. L'accumulateur doit être stocké dans un endroit frais où la température ambiante est comprise entre 15 °C et 25 °C. Ne stockez pas l'accumulateur dans des endroits très chauds ou très froids.
- Veillez à toujours retirer l'accumulateur de l'appareil photo ou du chargeur d'accumulateur lorsqu'il n'est pas utilisé. Si vous le laissez installé, des quantités infimes de courant circulent de l'accumulateur même s'il n'est pas utilisé. L'accumulateur risque d'être excessivement déchargé et de cesser de fonctionner. La mise sous tension ou hors tension de l'appareil photo alors que l'accumulateur est épuisé peut entraîner une diminution de la durée de vie de l'accumulateur.
- Rechargez l'accumulateur au moins tous les six mois et déchargez-le entièrement avant de le ranger de nouveau.
- Après avoir retiré l'accumulateur de l'appareil photo ou du chargeur d'accumulateur, fixez le cache-contacts fourni sur l'accumulateur et rangez-le dans un endroit frais.
- Une diminution marquée de la durée pendant laquelle un accumulateur entièrement chargé conserve sa charge lorsqu'il est utilisé à température ambiante indique que l'accumulateur a besoin d'être remplacé. Achetez un nouvel accumulateur EN-EL14.
- Remplacez l'accumulateur lorsque vous n'arrivez plus à le recharger. Les accumulateurs usagés sont une ressource précieuse. Recyclez-les en suivant les réglementations locales.

## Chargeur d'accumulateur

- Lisez et respectez les avertissements relatifs à « Pour votre sécurité » (📖vii-ix) avant toute utilisation du chargeur d'accumulateur.
- Le chargeur d'accumulateur fourni doit uniquement être utilisé avec un accumulateur Li-ion rechargeable EN-EL14.
- Le MH-24 est compatible avec les prises électriques 100-240 V CA, 50/60 Hz. En cas d'utilisation dans un autre pays, utilisez un adaptateur de prise secteur disponible dans le commerce, si nécessaire. Pour plus d'informations sur les adaptateurs de prise secteur, consultez votre agence de voyage.

## Cartes mémoire

- N'utilisez que des cartes mémoire Secure Digital. Reportez-vous à « Cartes mémoire approuvées » (📖25).
- Respectez les consignes décrites dans la documentation qui accompagne votre carte mémoire.
- Ne collez pas d'étiquettes sur la carte mémoire.
- Ne formatez pas la carte mémoire à l'aide d'un ordinateur.
- Lorsque vous insérez pour la première fois une carte mémoire précédemment utilisée dans un autre appareil, veillez à la formater à l'aide de cet appareil photo. Avant d'utiliser une carte mémoire neuve avec cet appareil photo, il est recommandé de la formater sur celui-ci.
- Notez que **le formatage d'une carte mémoire efface définitivement toutes les images et les autres données qu'elle contient**. Si la carte mémoire contient des données que vous souhaitez conserver, copiez-les sur un ordinateur avant de lancer le formatage.
- Si le message **Carte non formatée. Formater la carte ?** apparaît lors de la mise sous tension de l'appareil photo, la carte mémoire doit être formatée. Si la carte mémoire contient des données que vous ne souhaitez pas effacer, sélectionnez **Non** et appuyez sur la commande **OK**. Copiez ces données sur un ordinateur avant de lancer le formatage. Pour formater la carte mémoire, sélectionnez **Oui**.
- Observez les précautions suivantes lors du formatage de la carte mémoire, de l'enregistrement et de l'effacement d'images ainsi que de la copie d'images sur un ordinateur, au risque d'endommager les données ou la carte mémoire proprement dite.
  - N'ouvrez pas le volet du logement pour accumulateur/carte mémoire, ou ne retirez pas la carte mémoire ou l'accumulateur.
  - Ne mettez pas l'appareil photo hors tension.
  - Ne déconnectez pas l'adaptateur secteur.

# Entretien de l'appareil photo

## Nettoyage

Objectif/ viseur	Évitez de poser vos doigts sur les parties en verre. Pour retirer la poussière ou les peluches, utilisez une soufflette (en général, un petit accessoire qui possède un ballon en caoutchouc à l'une de ses extrémités, sur lequel on appuie pour produire de l'air). Pour retirer les empreintes et autres taches résistantes à la soufflette, nettoyez l'objectif avec un chiffon doux en effectuant un mouvement circulaire du centre vers la périphérie. Si cela ne suffit pas à le nettoyer, utilisez un chiffon légèrement humidifié avec un nettoyant pour objectif que vous trouverez dans le commerce.
Moniteur	Pour retirer la poussière ou les peluches, utilisez une soufflette. Pour retirer les empreintes et autres taches, nettoyez le moniteur avec un chiffon doux et sec en veillant à ne pas exercer de pression.
Boîtier	Utilisez une soufflette pour retirer la poussière, les impuretés ou le sable, puis essuyez délicatement avec un chiffon doux et sec. Après avoir utilisé l'appareil photo à la plage ou dans d'autres environnements sablonneux ou poussiéreux, retirez le sable, la poussière ou le sel avec un chiffon sec légèrement humidifié d'eau fraîche, puis essuyez avec soin. <b>Notez que les corps étrangers introduits dans l'appareil photo peuvent provoquer des dommages qui ne sont pas couverts par la garantie.</b>

N'utilisez pas de solvants organiques volatils (alcool ou diluant), de détergents chimiques, d'agents anticorrosifs ni d'agents antibuée.



## Stockage

Mettez l'appareil hors tension lorsqu'il n'est pas utilisé. Vérifiez que le témoin de mise sous tension est éteint avant de ranger l'appareil photo. Retirez l'accumulateur si vous envisagez de ne pas utiliser l'appareil pendant une période prolongée. Ne rangez pas votre appareil photo avec de la naphtaline ou du camphre ou dans un endroit qui est :

- à proximité d'appareils générant de forts champs électromagnétiques comme des téléviseurs ou des radios
- exposé à des températures inférieures à  $-10^{\circ}\text{C}$  ou supérieures à  $50^{\circ}\text{C}$
- mal aéré ou soumis à une humidité supérieure à 60 %







Pour éviter la formation de moisissure, sortez l'appareil photo de l'endroit où il est stocké au moins une fois par mois. Allumez l'appareil photo et appuyez sur le déclencheur plusieurs fois avant de stocker de nouveau l'appareil photo.









Pour ranger l'accumulateur, suivez les précautions de la section « Accumulateur » (🔋:3) sous « Entretien des produits » (🔧:2).



# Dépannage

Si l'appareil photo ne fonctionne pas correctement, consultez la liste des problèmes présentée ci-dessous avant de contacter votre revendeur ou votre représentant Nikon agréé.





## Alimentation, affichage, réglages







Problème	Cause/Solution	
L'appareil photo est allumé mais ne répond pas.	<ul style="list-style-type: none"> <li>Attendez que l'enregistrement soit terminé.</li> <li>Si le problème persiste, mettez l'appareil photo hors tension. Si l'appareil photo ne s'éteint pas, retirez l'accumulateur ou les accumulateurs puis réinsérez-le(s) ou, si vous utilisez un adaptateur secteur, débranchez-le et rebranchez-le.</li> </ul> <p>Notez que les données en cours d'enregistrement seront perdues, mais celles qui ont déjà été enregistrées ne seront pas affectées si vous retirez ou débranchez l'alimentation.</p>	- 26,  104
Impossible d'allumer l'appareil photo.	<ul style="list-style-type: none"> <li>L'accumulateur est déchargé.</li> <li>L'appareil photo ne peut pas être mis sous tension lorsque le volet du logement pour accumulateur/carte mémoire est ouvert.</li> </ul>	26 22
L'appareil photo s'éteint sans afficher de message.	<ul style="list-style-type: none"> <li>L'appareil s'éteint automatiquement pour économiser de l'énergie (fonction d'extinction automatique).</li> <li>L'appareil photo ou l'accumulateur est devenu trop froid et ne peut pas fonctionner correctement.</li> <li>L'intérieur de l'appareil photo est chaud. Laissez l'appareil photo éteint jusqu'à ce qu'il ait refroidi, puis rallumez-le.</li> </ul>	27  3 -
Le moniteur ou le viseur est vide.	<ul style="list-style-type: none"> <li>L'appareil photo est éteint.</li> <li>L'accumulateur est déchargé.</li> <li>L'appareil photo est passé en mode veille pour économiser de l'énergie. Appuyez sur le commutateur marche-arrêt, le déclencheur ou la commande , ou tournez le sélecteur de mode.</li> <li>Vous ne pouvez pas allumer le moniteur et le viseur simultanément. Un délai peut s'écouler lorsque vous basculez entre le moniteur et le viseur.</li> <li>L'appareil photo et l'ordinateur sont connectés au moyen d'un câble USB.</li> <li>L'appareil photo et un téléviseur sont connectés au moyen d'un câble audio vidéo ou d'un câble HDMI.</li> <li>Photographie en mode intervallo-mètre en cours.</li> </ul>	26 26 27 - 102, 106 102,  18  47

Problème	Cause/Solution	
Le moniteur n'est pas très lisible.	<ul style="list-style-type: none"> <li>L'éclairage ambiant est trop lumineux. Déplacez-vous dans un endroit plus sombre ou utilisez le viseur.</li> <li>Réglez la luminosité du moniteur.</li> <li>Le moniteur est sale. Nettoyez le moniteur.</li> </ul>	10 99,  75  6
L'image dans le viseur est difficile à voir.	Réglez le viseur à l'aide du réglage dioptrique.	10
La date et l'heure d'enregistrement sont incorrectes.	<ul style="list-style-type: none"> <li>Si vous n'avez pas réglé l'horloge interne de l'appareil photo, l'indicateur « Date non programmée » clignote pendant la prise de vue et l'enregistrement vidéo. Les images et les vidéos enregistrées avant le réglage de l'horloge sont datées « 00/00/0000 00:00 » ou « 01/01/2013 00:00 », respectivement. Réglez l'heure et la date correctes dans l'option <b>Fuseau horaire et date</b> du menu configuration.</li> <li>L'horloge de l'appareil photo n'est pas aussi précise que les montres ou horloges habituelles. Comparez régulièrement l'heure de l'horloge de l'appareil photo avec celle d'une montre ou d'une horloge plus précise et réinitialisez-la, le cas échéant.</li> </ul>	28, 99,  73  99,  73
Aucune information n'apparaît sur le moniteur.	Les informations de prise de vue et les informations sur la photo peuvent être masquées. Après avoir vérifié que le réglage <b>Commande Fn2</b> est défini sur <b>Afficher/masquer les infos</b> , appuyez sur <b>Fn2</b> jusqu'à ce que les informations s'affichent.	11, 101,  92
<b>Imprimer la date</b> non disponible.	<b>Fuseau horaire et date</b> n'a pas été réglée dans le menu configuration.	28, 99,  73
La date n'est pas imprimée sur les images même lorsque l'option <b>Imprimer la date</b> est activée.	<ul style="list-style-type: none"> <li>Le mode de prise de vue actuel ne prend pas en charge l'option <b>Imprimer la date</b></li> <li>Une fonction qui restreint l'impression de la date est activée.</li> <li>La date ne peut pas être imprimée sur des vidéos.</li> </ul>	99,  77 77 -
L'écran de réglage de la date et de l'heure s'affiche lorsque l'appareil photo est mis sous tension.	La pile de l'horloge est déchargée ; tous les réglages ont été réinitialisés sur leurs valeurs par défaut.	28, 29
Les réglages de l'appareil photo sont réinitialisés.		

Problème	Cause/Solution	
La fonction <b>Réinitialiser n° fichier</b> ne peut pas être appliquée.	Même si un dossier est créé dans la mémoire interne ou sur la carte mémoire en réinitialisant la numérotation des fichiers, etc., si le numéro séquentiel d'un nom de dossier (qui n'apparaît pas sur l'appareil photo) atteint la limite supérieure (« 999 »), la réinitialisation est impossible. Changez la carte mémoire ou formatez la mémoire interne/carte mémoire.	101,  94
L'appareil photo devient chaud.	L'appareil photo peut chauffer lorsque vous l'utilisez pendant longtemps pour prendre des vidéos ou envoyer des images à l'aide d'une carte Eye-Fi, ou lorsque vous l'utilisez dans un environnement avec des températures élevées ; cela n'est le signe d'aucun dysfonctionnement.	-
L'appareil photo fait du bruit.	Lorsque le <b>Mode autofocus</b> est défini sur <b>AF permanent</b> ou dans certains modes de prise de vue, il se peut que l'appareil photo émette un son lors de la mise au point.	74, 96

## Problèmes de prise de vue

Problème	Cause/Solution	
Impossible de passer au mode de prise de vue.	Déconnectez le câble HDMI ou USB.	102, 106,  18,  20
Aucune image n'est prise lorsque vous appuyez sur le déclencheur.	<ul style="list-style-type: none"> <li>• Lorsque l'appareil est en mode de visualisation, appuyez sur  ou sur le déclencheur.</li> <li>• Lorsque les menus sont affichés, appuyez sur <b>MENU</b>.</li> <li>• L'accumulateur est déchargé.</li> <li>• Lorsque le mode Scène est défini sur <b>Portrait de nuit</b> ou <b>Contre-jour avec HDR</b> réglé sur <b>Désactivé</b>, ouvrez le flash.</li> <li>• Si l'icône du mode de flash clignote lorsque vous appuyez sur le déclencheur à mi-course, le flash est en cours de chargement.</li> <li>• Lorsque vous utilisez le flash, reportez-vous à la documentation fournie avec le flash pour vérifier les réglages. <ul style="list-style-type: none"> <li>- Lors de la prise de vue à l'aide de la photographie avec le système évolué de flash asservi, définissez le réglage du groupe sur Groupe A. Lorsque vous utilisez le flash intégré comme contrôleur, réglez le canal du flash sur 3 CH.</li> <li>- Lorsque le réglage du flash est activé pour un groupe autre que le Groupe A, désactivez-le.</li> </ul> </li> </ul>	36  12 26 40, 43, 59 59   108



Problème	Cause/Solution	
La mise au point est impossible.	<ul style="list-style-type: none"> <li>• Le sujet est trop proche. Reprenez la photo avec le mode Scène <b>Sélecteur automatique</b> ou <b>Gros plan</b>, ou le mode de mise au point distance proche seule/macro.</li> <li>• Réglage du mode de mise au point incorrect. Vérifiez ou modifiez le réglage.</li> <li>• Il est difficile d'effectuer la mise au point sur le sujet.</li> <li>• Définissez le réglage <b>Assistance AF</b> du menu configuration sur <b>Automatique</b>.</li> <li>• Le sujet ne se trouve pas dans la zone de mise au point lorsque vous appuyez à mi-course sur le déclencheur.</li> <li>• Le mode de mise au point est configuré sur <b>MF</b> (mise au point manuelle).</li> <li>• Mettez l'appareil hors tension, puis sous tension.</li> </ul>	<p>40, 41, 64, 65</p> <p>64, 65</p> <p>84 99, 80 34, 73</p> <p>64, 66</p> <p>26</p>
Des bandes de couleur apparaissent sur le moniteur lors de la prise de vue.	<p>Des bandes de couleur peuvent apparaître lorsque vous photographiez des sujets présentant un même modèle (par exemple, des stores) ; cela n'est le signe d'aucun dysfonctionnement.</p> <p>Ces bandes de couleur n'apparaîtront pas sur les photos prises ou les vidéos enregistrées. Cependant, lorsque vous utilisez <b>Rafale H : 120 vps</b> ou <b>HS 480/4x</b>, elles peuvent apparaître sur les photos prises et les vidéos enregistrées.</p>	-
Les images sont floues.	<ul style="list-style-type: none"> <li>• Utilisez le flash.</li> <li>• Activez la réduction de la vibration.</li> <li>• Utilisez <b>BSS</b> (Sélecteur de meilleure image) de <b>Rafale</b> dans le menu Prise de vue.</li> <li>• Utilisez un trépied pour stabiliser l'appareil photo lors de la prise de vue (l'utilisation simultanée du retardateur est plus efficace).</li> </ul>	<p>59 99 73</p> <p>62</p>
Des taches lumineuses apparaissent sur les images prises au flash.	<p>Le flash réfléchit les particules dans l'air. Définissez le paramètre du mode de flash sur  (désactivé).</p>	59
Le flash ne se déclenche pas.	<ul style="list-style-type: none"> <li>• Le mode de flash est défini sur  (désactivé).</li> <li>• Un mode de prise de vue ne permettant pas l'utilisation du flash est sélectionné.</li> <li>• Une fonction qui restreint le flash est activée.</li> <li>• Le flash intégré ne se déclenche pas lorsqu'un flash externe (en option) est utilisé.</li> <li>• Lors de la prise de vue à l'aide de la photographie avec le système évolué de flash asservi, définissez le réglage du groupe sur Groupe A. Lorsque vous utilisez le flash intégré comme contrôleur, réglez le canal du flash sur 3 CH. Reportez-vous à la documentation fournie avec votre flash externe.</li> </ul>	<p>59 67</p> <p>77 108</p> <p>108</p>

Problème	Cause/Solution	
Le zoom numérique ne peut pas être utilisé.	<ul style="list-style-type: none"> <li>Une fonction qui restreint le zoom numérique est activée.</li> <li>L'option <b>Zoom numérique</b> est définie sur <b>Désactivé</b> ou <b>Par recadrage</b> dans le menu configuration.</li> <li>Le zoom numérique ne peut pas être utilisé dans les situations suivantes.               <ul style="list-style-type: none"> <li>Lorsque l'option <b>Sélecteur automatique, Portrait, Portrait de nuit, Panoramique simplifié</b> dans <b>Panoramique</b> ou <b>Animaux domestiques</b> est sélectionnée en mode Scène</li> <li>Lorsque l'option <b>Effet zooming</b> est sélectionnée en mode effets spéciaux</li> </ul> </li> <li>Lorsque l'option <b>Zoom numérique</b> est définie sur <b>Par recadrage</b> dans le menu configuration, le zoom numérique ne peut pas être utilisé dans les situations suivantes.               <ul style="list-style-type: none"> <li>Lorsque la <b>Taille d'image</b> est  <b>4000x3000</b>,  <b>3264x2448</b>,  <b>3984x2656</b>,  <b>3968x2232</b> ou  <b>3000x3000</b></li> <li>Lorsque les <b>Options vidéo</b> sont  <b>1080 ★/30p/1080/25</b>,  <b>1080 ★/25p</b>,  <b>1080/30p/1080/25p</b>,  <b>1080/25p</b>,  <b>480/120/480/100</b>,  <b>HS 480/4x</b>,  <b>720/60/720/50</b>,  <b>HS 720/2x</b> ou  <b>1080/15/1080/15</b>,  <b>HS 1080/0,5x</b></li> <li>Lorsque l'option <b>Rafale</b> est définie sur <b>Rafale H</b> : <b>120 vps</b> ou <b>Rafale H</b> : <b>60 vps</b></li> </ul> </li> </ul>	77 99,  81  39  46  99,  81   29   30    73,  46
<b>Taille d'image</b> non disponible.	<ul style="list-style-type: none"> <li>Une fonction qui restreint l'option <b>Taille d'image</b> est activée.</li> <li>Lorsque le mode Scène est défini sur <b>Panoramique simplifié</b> dans <b>Panoramique</b>, la taille d'image est fixée.</li> </ul>	77 44
Aucun son n'est émis lors du déclenchement.	<b>Désactivé</b> est sélectionné pour <b>Réglages du son &gt; Son du déclencheur</b> dans le menu configuration. Aucun son n'est émis avec certains réglages et modes de prise de vue, même lorsque <b>Activé</b> est sélectionné.	77, 100,  83
L'illuminateur d'assistance AF ne s'allume pas.	<b>Désactivée</b> est sélectionné pour l'option <b>Assistance AF</b> dans le menu configuration. L'illuminateur d'assistance AF risque de ne pas s'allumer selon la position de la zone de mise au point ou du mode Scène actuel, même lorsque <b>Automatique</b> est sélectionné.	99,  80
Les images semblent sales.	L'objectif est sale. Nettoyez l'objectif.	 6
Les couleurs ne sont pas naturelles.	La balance des blancs n'est pas réglée correctement.	42, 72,  35
Des pixels lumineux espacés de façon aléatoire (« bruit ») apparaissent sur l'image.	Le sujet est sombre, et la vitesse d'obturation est trop lente ou la sensibilité est trop élevée. Le bruit peut être réduit en : <ul style="list-style-type: none"> <li>utilisant le flash ;</li> <li>définissant une sensibilité plus faible.</li> </ul>	59 72,  33







Problème	Cause/Solution	
Les images sont trop sombres (sous-exposées).	<ul style="list-style-type: none"> <li>Le mode de flash est défini sur  (désactivé).</li> <li>La fenêtre du flash est bloquée.</li> <li>Le sujet est situé hors de portée du flash.</li> <li>Réglez la correction de l'exposition.</li> <li>Augmentez la sensibilité.</li> </ul>	59 32 59 69 72,  33 43, 59
	<ul style="list-style-type: none"> <li>Le sujet est en contre-jour. Ouvrez le flash, et réglez le mode Scène sur <b>Contre-jour</b> avec <b>HDR</b> défini sur <b>Désactivé</b> ou réglez le paramètre du mode de flash sur  (dosage flash/ambiance).</li> <li><b>Activé</b> est sélectionné pour <b>Filtre ND intégré</b> dans le menu Prise de vue.</li> </ul>	74
Les images sont trop claires (sur-exposées).	<ul style="list-style-type: none"> <li>Réglez la correction de l'exposition.</li> <li>Utilisez l'option <b>Filtre ND intégré</b> dans le menu Prise de vue.</li> </ul>	69 74,  55
Résultats inattendus lorsque le flash est défini sur  (auto atténuation yeux rouges).	Lorsque vous prenez des images avec  (auto atténuation yeux rouges) ou le dosage flash/ambiance avec atténuation des yeux rouges en mode Scène <b>Portrait de nuit</b> , la correction logicielle de l'effet « yeux rouges » peut, dans certains cas extrêmement rares, être appliquée à des zones qui ne sont normalement pas concernées par l'effet « yeux rouges ». Utilisez un autre mode Scène que <b>Portrait de nuit</b> , et utilisez un mode de flash autre que  (auto atténuation yeux rouges) et reprenez la photo.	40, 59
Les tons chair ne sont pas adoucis.	<ul style="list-style-type: none"> <li>Dans certaines conditions de prise de vue, les tons chair des visages risquent de ne pas être adoucis.</li> <li>Pour les images comptant au moins 4 visages, essayez la fonction <b>Maquillage</b> dans le menu Visualisation.</li> </ul>	84 88,  11
L'enregistrement des images prend du temps.	<p>L'enregistrement des images peut s'avérer plus long dans les situations suivantes :</p> <ul style="list-style-type: none"> <li>Lorsque la fonction de réduction du bruit est en cours d'exécution</li> <li>Lorsque le mode de flash est défini sur  (auto atténuation yeux rouges)</li> <li>Lors de prises de vue d'images avec les modes Scènes suivants : <ul style="list-style-type: none"> <li>- <b>À main levée</b> dans <b>Paysage de nuit</b></li> <li>- <b>HDR</b> défini sur un autre réglage que <b>Désactivé</b> dans <b>Contre-jour</b></li> <li>- <b>Panoramique simplifié</b> dans <b>Panoramique</b></li> </ul> </li> <li><b>Rafale</b> dans le menu Prise de vue est défini sur <b>Rafale H : 120 vps</b> ou <b>Rafale H : 60 vps</b></li> <li>Lorsque le détecteur de sourire est utilisé pendant la prise de vue</li> <li>Lorsque la fonction D-Lighting actif est utilisée pendant la prise de vue</li> <li>Lorsque la fonction <b>Qualité d'image</b> est définie sur <b>RAW (NRW)</b>, <b>RAW (NRW) + Fine</b> ou <b>RAW (NRW) + Normal</b></li> </ul>	- 60 41 43 44 73,  46 63 74,  56  27

Problème	Cause/Solution	
Une bande en forme d'anneau ou de la couleur de l'arc-en-ciel est visible sur le moniteur ou les images.	Lorsque vous prenez des photos d'un sujet en contre-jour ou avec une très forte luminosité (soleil, par exemple) dans l'affichage, une bande en forme d'anneaux ou de la couleur de l'arc-en-ciel peut apparaître sur l'image. Changez la position de la source lumineuse ou cadrez l'image en supprimant la source lumineuse de l'affichage, puis reprenez la photo.	-
Impossible de sélectionner un paramètre/ Le paramètre sélectionné est désactivé.	<ul style="list-style-type: none"> <li>• Certaines options de menu ne sont pas disponibles selon le mode de prise de vue. Les options de menu qui ne peuvent pas être sélectionnées apparaissent en gris.</li> <li>• Une fonction qui restreint la fonction sélectionnée est activée.</li> </ul>	12 -

## Problèmes de visualisation

Problème	Cause/Solution	
Impossible de lire le fichier.	<ul style="list-style-type: none"> <li>• Il se peut que cet appareil photo ne puisse pas visualiser d'images enregistrées avec une autre marque ou un autre modèle d'appareil photo numérique.</li> </ul>	-
	<ul style="list-style-type: none"> <li>• Il se peut que cet appareil photo ne puisse pas visualiser d'images RAW (NRW) ou de vidéos prises ou enregistrées avec une autre marque ou un autre modèle d'appareil photo numérique.</li> </ul>	-
	<ul style="list-style-type: none"> <li>• Il se peut que cet appareil photo ne puisse pas visualiser de données éditées sur un ordinateur.</li> </ul>	-
	<ul style="list-style-type: none"> <li>• Le fichier ne peut pas être lu en mode intervallo-mètre.</li> </ul>	73,  47
Impossible d'effectuer un zoom avant sur l'image.	<ul style="list-style-type: none"> <li>• La fonction loupe n'est pas disponible avec les vidéos, les mini-photos ou les copies recadrées de 320 x 240 pixels (ou moins).</li> </ul>	-
	<ul style="list-style-type: none"> <li>• Il se peut que cet appareil photo ne puisse pas effectuer un zoom avant sur des images prises avec une autre marque ou un autre modèle d'appareil photo numérique.</li> </ul>	-
Impossible d'enregistrer les annotations vocales.	<ul style="list-style-type: none"> <li>• Il est impossible de joindre des annotations vocales à des vidéos.</li> </ul>	-
	<ul style="list-style-type: none"> <li>• Vous ne pouvez pas joindre d'annotations vocales à des images prises avec l'option <b>Panoramique simplifié</b>.</li> </ul>	-
	<ul style="list-style-type: none"> <li>• Il n'est pas possible de joindre des annotations vocales à des images prises avec d'autres appareils photo. Les annotations vocales jointes à des images avec un autre appareil photo ne peuvent pas être lues sur cet appareil photo.</li> </ul>	88,  67



Problème	Cause/Solution	
Impossible d'éditer l'image.	<ul style="list-style-type: none"> <li>• Certaines images ne peuvent pas être éditées. Les images déjà éditées ne peuvent pas l'être de nouveau.</li> <li>• La mémoire interne ou la carte mémoire ne contient pas suffisamment d'espace libre.</li> <li>• Cet appareil photo ne peut pas éditer des images prises avec d'autres appareils photo.</li> <li>• Les fonctions d'édition utilisées pour des images ne sont pas disponibles pour des vidéos.</li> </ul>	44,  9 -  90,  9 -
Les images ne s'affichent pas sur le téléviseur.	<ul style="list-style-type: none"> <li>• Le <b>Sortie vidéo</b> ou <b>HDMI</b> n'est pas correctement défini dans les <b>Réglages TV</b> du menu configuration.</li> <li>• Les câbles sont connectés au connecteur HDMI mini et au connecteur de sortie audio/vidéo/USB simultanément.</li> <li>• La carte mémoire ne contient aucune image. Remplacez la carte mémoire. Retirez la carte mémoire pour visualiser les images de la mémoire interne.</li> </ul>	100,  86 102, 106,  18 24
Nikon Transfer 2 ne démarre pas lorsque l'appareil photo est connecté à un ordinateur.	<ul style="list-style-type: none"> <li>• L'appareil photo est éteint.</li> <li>• L'accumulateur est déchargé.</li> <li>• Le câble USB n'est pas correctement connecté.</li> <li>• L'appareil photo n'est pas reconnu par l'ordinateur.</li> <li>• Vérifiez la configuration système requise.</li> <li>• L'ordinateur n'est pas configuré pour lancer automatiquement Nikon Transfer 2. Pour plus d'informations sur Nikon Transfer 2, reportez-vous au système d'aide de ViewNX 2.</li> </ul>	26 26 102, 106 - 104 106
Les images à imprimer ne sont pas affichées.	<ul style="list-style-type: none"> <li>• La carte mémoire ne contient aucune image. Remplacez la carte mémoire.</li> <li>• Retirez la carte mémoire pour imprimer les images de la mémoire interne.</li> </ul>	24  25
Impossible de sélectionner un format de papier avec l'appareil photo.	<p>L'appareil photo ne peut pas être utilisé pour sélectionner le format papier dans les situations suivantes, même lorsque vous imprimez depuis une imprimante compatible PictBridge. Utilisez l'imprimante pour sélectionner le format de papier.</p> <ul style="list-style-type: none"> <li>• L'imprimante ne prend pas en charge les formats de papier spécifiés par l'appareil photo.</li> <li>• L'imprimante sélectionne automatiquement le format papier.</li> </ul>	    21,  22 -

## Fiche technique

Appareil photo numérique COOLPIX P7800 de Nikon

Type	Appareil photo numérique compact
Nombre de pixels effectifs	12,2 millions
Capteur d'image	Capteur CMOS 1/1,7 po ; nombre total de pixels, environ 12,76 millions
Objectif	Zoom optique 7,1x, objectif NIKKOR
Focale	6,0-42,8 mm (angle de champ équivalent au format 24x36 mm : 28-200 mm)
Ouverture	f/2-4
Construction	13 éléments en 10 groupes (y compris 2 objectifs ED)
Agrandissement du zoom numérique	Images fixes : jusqu'à 4x (angle de champ équivalent au format 24x36 mm : env. 800 mm) Vidéos : Jusqu'à 2x (angle de champ équivalent au format 24x36 mm : env. 400 mm)
Réduction de vibration	Décentrement
AF (Autofocus)	AF par détection de contraste
Plage de mise au point	<ul style="list-style-type: none"><li>• [W] : environ 50 cm - ∞, [T] : environ 80 cm - ∞</li><li>• Mode macro : environ 2 cm (en position grand-angle) - ∞ (toutes les distances sont mesurées du centre de la surface avant de l'objectif)</li></ul>
Sélection de la zone de mise au point	Priorité visage, automatique (sélection automatique parmi 9 zones), zone centrale (large, normale), manuelle avec 99 zones de mise au point, suivi du sujet, AF sur le sujet principal
Viseur	Viseur électronique, 0,5 cm (0,2 po) environ 921 k pixels ACL avec la fonction de réglage dioptrique (-3 - +1 m <sup>-1</sup> )
Couverture de l'image (mode de prise de vue)	Environ 100 % en horizontal et 100 % en vertical (par rapport à l'image réelle)
Couverture de l'image (mode de visualisation)	Environ 100 % en horizontal et 100 % en vertical (par rapport à l'image réelle)
Moniteur	Moniteur ACL TFT grand-angle de 7,5 cm (3 po), environ 921 k pixels (RVBB), anti-reflet, avec 6 niveaux de réglage de la luminosité, ACL TFT vari-angle
Couverture de l'image (mode de prise de vue)	Environ 100 % en horizontal et 100 % en vertical (par rapport à l'image réelle)
Couverture de l'image (mode de visualisation)	Environ 100 % en horizontal et 100 % en vertical (par rapport à l'image réelle)

<b>Stockage</b>		
Support	Mémoire interne (environ 86 Mo) Carte mémoire SD/SDHC/SDXC	
Système de fichiers	Compatibles DCF, Exif 2.3 et DPOF	
Formats de fichier	Images fixes : JPEG, RAW (NRW) (format spécifique de Nikon) Fichiers son (annotation vocale) : WAV Vidéos : MOV (Vidéo : H.264/MPEG-4 AVC, Audio : AAC stéréo)	
Taille d'image (pixels)	<ul style="list-style-type: none"> <li>• 12 M    <b>4000×3000</b>    • 8 M    <b>3264×2448</b></li> <li>• 4 M    <b>2272×1704</b>    • 2 M    <b>1600×1200</b></li> <li>• VGA    <b>640×480</b>    • 3:2    <b>3984×2656</b></li> <li>• 16:9 M    <b>3968×2232</b>    • 1:1    <b>3000×3000</b></li> </ul>	
Sensibilité (sensibilité standard)	<ul style="list-style-type: none"> <li>• 80 - 1600 ISO</li> <li>• 3200 ISO, Hi 1 (équivalent de 6400 ISO) (disponible en mode <b>P, S, A</b> ou <b>M</b>)</li> </ul>	
<b>Exposition</b>		
Mode de mesure	Matricielle, pondérée centrale, ou spot. De même, lorsque le <b>Mode de zones AF</b> est défini sur <b>Manuel</b> , la zone AF peut être utilisée avec la plage de mesure à l'aide de l'option <b>Mesure avec mise au pt.</b>	
Contrôle de l'exposition	Exposition en mode Auto programmé avec décalage du programme, Auto à priorité vitesse, Auto à priorité ouverture, bracketing de l'exposition (Tv, Av, Sv) activé, correction de l'exposition (par incréments de 1/3 IL dans la plage de +/-3,0 pour des images fixes et +/-2,0 IL pour des vidéos) activé	
Obturbateur	Combinaison d'un obturbateur mécanique et d'un obturbateur électronique CMOS	
Vitesse	<ul style="list-style-type: none"> <li>• 1/4000 * - 1 s</li> <li>• 1/4000 * - 60 s (lorsque la Sensibilité est définie sur 80 - 400 en mode <b>M</b>)</li> </ul> <p>* Lorsque la valeur d'ouverture est définie sur f/4.5 - f/8 (position grand-angle) ou que la valeur est définie sur f/7.1 - f/8 (position téléobjectif)</p>	
Ouverture	Diaphragme à iris 7 lamelles contrôlé électroniquement	
Plage	13 incréments de 1/3 IL (W) (mode <b>A, M</b> )	
Retardateur	Au choix 10 s, 2 s et 1 s	
<b>Flash intégré</b>		
Plage (environ) (Sensibilité : Automatique)	[W] : 0,5 - 10 m [T] : 0,5 - 5,5 m	
Contrôle du flash	Flash automatique TTL avec pré-éclair pilotes du moniteur ; commande du flash manuel disponible	
Correction de l'exposition du flash	Par incréments de 1/3 IL dans la plage comprise entre -2 et +2 IL	
Griffe flash	518 ISO à contact direct avec synchronisation, données et blocage de sécurité	

<b>Système d'éclairage créatif Nikon</b>	<ul style="list-style-type: none"> <li>• Prise en charge de la commande du flash i-TTL en combinaison avec les flashes compatibles avec le système d'éclairage créatif Nikon (seule la commande du flash i-TTL standard est prise en charge en mode de mesure spot).</li> <li>• La communication des informations colorimétriques du flash est prise en charge.</li> <li>• Le système évolué de flash asservi est pris en charge en réglant SB-910, SB-900, SB-800 ou SB-700 sur flash principal ou SU-800 sur le mode contrôleur (le réglage du flash asservi est applicable uniquement à Groupe A).</li> <li>• Le système évolué de flash asservi sans fil est pris en charge en réglant le flash intégré sur le mode contrôleur (applicable uniquement au Groupe A et fixé sur 3 CH).</li> </ul>
<b>Interface</b>	USB Hi-Speed
<b>Protocole de transfert des données</b>	MTP, PTP
<b>Sortie vidéo</b>	Au choix NTSC et PAL
<b>Sortie HDMI</b>	Au choix Auto, 480p, 720p et 1080i
<b>Ports d'entrée/sortie</b>	<ul style="list-style-type: none"> <li>• Sortie audio/vidéo ; E/S numérique (USB)</li> <li>• Connecteur HDMI mini (Type C) (sortie HDMI)</li> <li>• Connecteur pour microphone externe (prise stéréo mini (3,5 mm de diamètre), alimentation de type plug-in)</li> <li>• Prise pour accessoire</li> </ul>
<b>Langues prises en charge</b>	Arabe, bengali, bulgare, chinois (simplifié et traditionnel), tchèque, danois, néerlandais, anglais, finnois, français, allemand, grec, hindi, hongrois, indonésien, italien, japonais, coréen, marathi, norvégien, perse, polonais, portugais (européen et brésilien), roumain, russe, serbe, espagnol, suédois, tamoul, telugu, thaï, turc, ukrainien, vietnamien
<b>Sources d'alimentation</b>	<ul style="list-style-type: none"> <li>• Un accumulateur Li-ion rechargeable EN-EL14 (fourni)</li> <li>• Adaptateur secteur EH-5b (utilisé conjointement avec le connecteur d'alimentation EP-5A) (disponible séparément)</li> </ul>
<b>Autonomie approximative<sup>1</sup></b>	
<b>Images fixes</b>	Environ 350 photos avec EN-EL14
<b>Enregistrement vidéo (autonomie réelle de l'accumulateur pour l'enregistrement)<sup>2</sup></b>	Environ 1 h 15 min lors de l'enregistrement en mode NTSC avec EN-EL14 Environ 1 h 20 min lors de l'enregistrement en mode PAL avec EN-EL14
<b>Filetage pour fixation sur trépied</b>	1/4 (1222 ISO)
<b>Dimensions (L x H x P)</b>	Environ 118,5 x 77,5 x 50,4 mm (hors parties saillantes)
<b>Poids</b>	Environ 399 g (avec accumulateur et carte mémoire SD)
<b>Conditions de fonctionnement</b>	
<b>Température</b>	0 °C - 40 °C
<b>Humidité</b>	85 % et inférieure (sans condensation)

- Sauf indication contraire, tous les chiffres s'appliquent à un appareil photo entièrement chargé utilisé à une température ambiante de  $23 \pm 3$  °C, comme indiqué par la CIPA (Camera and Imaging Products Association ; Association des fabricants d'appareils photo et de produits d'imagerie).
- <sup>1</sup> La durée de vie de l'accumulateur peut varier selon les conditions d'utilisation telles que l'intervalle entre les prises ou la durée d'affichage des menus et des images.
  - <sup>2</sup> Les fichiers vidéo individuels doivent avoir une taille maximale de 4 Go et une durée maximale de 29 minutes. L'enregistrement risque de s'arrêter avant que cette limite ne soit atteinte si la température de l'appareil photo augmente.

## Accumulateur Li-ion rechargeable EN-EL14

Type	Accumulateur Li-ion rechargeable
Capacité nominale	7,4 V CC, 1030 mAh
Température de fonctionnement	0 °C - 40 °C
Dimensions (L x H x P)	Environ 38 x 53 x 14 mm
Poids	Environ 48 g (sans cache-contacts)

## Chargeur d'accumulateur MH-24

Entrée nominale	100 - 240 V CA, 50/60 Hz, 0,2 A maxi
Puissance nominale	8,4 V CC, 0,9 A
Accumulateur rechargeable pris en charge	Accumulateur Li-ion rechargeable EN-EL14
Temps de charge	Environ 1 h 30 avec un accumulateur entièrement déchargé
Température de fonctionnement	0 °C - 40 °C
Dimensions (L x H x P)	Environ 70 x 26 x 97 mm (sans adaptateur de prise secteur)
Poids	Environ 89 g (sans adaptateur de prise secteur)



### Fiche technique

- Nikon ne peut être tenu responsable des erreurs contenues dans ce manuel.
- Nikon se réserve le droit de modifier à tout moment les caractéristiques du matériel et du logiciel décrites dans ce manuel.

## AVC Patent Portfolio License

Ce produit est accordé sous licence conformément à l'AVC Patent Portfolio License pour une utilisation personnelle et non lucrative par un consommateur en vue de (i) encoder des vidéos selon la norme AVC (« vidéo AVC ») et/ou (ii) décoder des vidéos AVC qui ont été encodées par un consommateur dans le cadre d'une activité personnelle et non lucrative et/ou qui ont été obtenues auprès d'un fournisseur de vidéos possédant une licence l'autorisant à fournir des vidéos AVC. Aucune licence n'est accordée effectivement ou implicitement pour tout autre usage. Des informations supplémentaires peuvent être obtenues auprès de MPEG LA, L.L.C.

Visitez <http://www.mpegla.com>.

## Licence FreeType (FreeType2)

Certaines parties de ce logiciel sont protégées par copyright © 2013 The FreeType Project (<http://www.freetype.org>). Tous droits réservés.

## Licence MIT (HarfBuzz)

Certaines parties de ce logiciel sont protégées par copyright © 2013 The HarfBuzz Project (<http://www.freedesktop.org/wiki/Software/HarfBuzz>). Tous droits réservés.

## Informations sur les marques commerciales

- Microsoft, Windows et Windows Vista sont des marques ou des marques déposées de Microsoft Corporation aux États-Unis et/ou dans d'autres pays.
- Macintosh et Mac OS sont des marques commerciales de Apple Inc., déposées aux États-Unis et dans d'autres pays.
- Adobe et Acrobat sont des marques déposées d'Adobe Systems Inc.
- Les logos SDXC, SDHC et SD sont des marques de SD-3C, LLC.
- PictBridge est une marque commerciale.
- HDMI, le logo HDMI et High Definition Multimedia Interface sont des marques ou des marques déposées de HDMI Licensing LLC.

## HDMI

- Wi-Fi et le logo Wi-Fi sont des marques de commerce (déposées ou non) de l'Alliance Wi-Fi.
- Tous les autres noms de marques mentionnés dans ce manuel ou dans les autres documentations fournies avec votre matériel Nikon sont des marques commerciales ou des marques déposées de leurs détenteurs respectifs.

# Index

## Symboles

**AE/AF-L** .....  6



 Bouton d'accès rapide ..... 70, 95

**AE-L** / **AF-L** Commande AE-L/AF-L ..... 4, 85

 Commande Appliquer la sélection ..... 6

  Commande d'ouverture du flash ..... 59

 Commande de visualisation ..... 5, 6, 36, 97

 Commande Effacer ..... 37, 98, 100,  8,  67,  88

**Fn1** Commande Fonction 1 ..... 5, 74, 100,  57,  90,  91,  92

**Fn2** Commande Fonction 2 ..... 5, 7, 11, 101,  92

**MENU** Commande Menu ..... 12, 73, 88, 96, 99

 Commande Moniteur ..... 10

 Fonction Loupe ..... 86

**W** (Grand-angle) ..... 33

 Mode auto ..... 30, 38

**S** Mode auto à priorité vitesse ..... 49, 51

**A** Mode auto priorité ouverture ..... 49, 51

**P** Mode auto programmé ..... 49, 51

 Mode de flash ..... 58, 59

 Mode de mise au point ..... 58, 64

 **CSM** Mode de réglage vidéo personnalisé ..... 91

 Mode de zones AF ..... 58, 73,  49

**EFFECTS** Mode Effets spéciaux ..... 46

**M** Mode manuel ..... 49, 51

**U1, U2 et U3** Modes réglages utilisateur ..... 55

**SCENE** Mode Scène ..... 39

 Mode Vidéo ..... 91

 Retardateur/Détecteur de sourire/ Télécommande ..... 58, 62, 63, 99,

 78,  106

**T** (Téléobjectif) ..... 33

 Visualisation par planche d'images ..... 87

.JPG .....  103

.MOV .....  103

.NRW .....  103

.WAV .....  103

## A

Accès rapide ..... 70, 95,  27



Accessoires optionnels .....  104



Accumulateur ..... 20, 22,  18

Accumulateur Li-ion rechargeable ..... 20, 22,  19

Accumulateur rechargeable ..... 20

Adaptateur secteur ..... 102,  104

AF permanent ..... 74, 96,  53,  71

AF ponctuel ..... 74, 96,  53,  71

AF sur le sujet principal ..... 82,  51

Affich. initial moniteur ..... 76











































Affichage du guide Fn1 ..... 5, 101,  92

Affichage en mode calendrier ..... 87



































Affichage horizon virtuel ..... 76,  75



Alimentation ..... 26, 28,  95

























- Aliments  ..... 42
- Animaux domestiques  ..... 45
- Annotation vocale ..... 88, 67
- Aperçu de l'exposition M  
..... 74, 58
- Appui à mi-course ..... 4, 34, 35
- Assistance AF ..... 99, 80
- Auto atténuation yeux  
rouges ..... 60, 61
- Autofocus  
..... 65, 74, 84, 96, 53, 71
- Automatique ..... 60
- B**
- Bague d'objectif ..... 1, 105
- Balance des blancs ..... 70, 72, 95,  
35
- Bordure noire ..... 89, 14
- Bouchon d'objectif ..... 8
- Bouton de mémorisation de  
l'exposition/AF ..... 89
- Bouton mémo. expo./AF ..... 85, 100
- Bracketing auto ..... 70, 72, 38
- BSS ..... 42, 46
- C**
- Câble audio vidéo ..... 103, 18,  
104
- Câble USB ..... 103, 106, 20
- Capacité de mémoire ..... 26, 91, 92
- Carte mémoire ..... 24, 25
- Chargeur d'accumulateur ... 20, 19
- Choix image représentative ..... 89,  
69
- CLS ..... 108
- Commande d'impression  
..... 88, 62
- Commande de zoom ..... 6, 33
- Commande du flash ..... 101, 97
- Commande Fn2 ..... 101, 92
- Commutateur marche-arrêt/témoin de  
mise sous tension ..... 2
- Computer ..... 106
- Connecteur d'alimentation .... 104
- Connecteur de sortie audio/vidéo/USB  
..... 102, 106, 18, 20
- Connecteur HDMI mini ..... 18
- Continu ..... 73, 46
- Continu haute vitesse ..... 47
- Contraste ..... 42
- Contre-jour  ..... 43
- Contrôle distorsion ..... 74, 55
- Copie d'image ..... 89, 68
- Copier ..... 89, 68
- Correction de l'exposition ..... 69
- Créer Menu perso ..... 101, 93
- Ctrl. via sortie HDMI ..... 86
- D**
- Date et heure ..... 28, 99, 73
- Décalage horaire ..... 74
- Déclencheur ..... 4, 7, 34, 35
- Densité ..... 19
- Désactivé ..... 60
- Détecteur de sourire ..... 58, 63
- Détection des visages ..... 83
- Diaph. constant ..... 100
- Diaphragme constant ..... 82
- Diaporama ..... 88, 64
- Distance proche seule ..... 65
- D-Lighting ..... 88, 10
- D-Lighting actif ..... 74, 56
- Dosage flash/ambiance ..... 60
- DSCN ..... 103
- Durée d'enregistrement vidéo  
restante ..... 91
- Durée de la vidéo ..... 92

- E**
- Écran d'accueil..... 99, 72 85
  - Écran de sélection des images..... 90
  - Édition d'images fixes..... 9
  - Édition de vidéos..... 25
  - Effacer..... 37, 88, 98, 8, 65, 67
  - Enreg. orientation..... 100
  - Enregistrement de l'orientation..... 83
  - Enregistrement de vidéos..... 91
  - Enregistrement des réglages utilisateur..... 55
  - Extension..... 103
  - Extinction auto..... 100
  - Extinction automatique..... 27, 84
  - Extraction d'images fixes..... 26
- F**
- Fête/intérieur ..... 41
  - Feux d'artifice ..... 42
  - Filtre antibruit..... 74, 54
  - Filtre ND intégré..... 74, 97, 55
  - Filtres..... 88, 12, 42
  - Flash..... 58, 59, 108
  - Flash externe..... 59, 108
  - Flash manuel..... 60
  - Fn1 + déclencheur..... 5, 100, 90
  - Fn1 + molette commande..... 5, 101, 91
  - Fn1 + molette sélection..... 5, 101, 91
  - Focale..... 74, 75, 57, 16
  - Fonction Loupe..... 86
  - Fonctions ne pouvant pas être utilisées simultanément..... 77
  - Formatage..... 24, 100, 85
  - Formatage des cartes mémoire..... 24, 100, 85
- Formater la mémoire interne..... 100, 85
- F**
- FSCN..... 103
  - Fuseau horaire..... 28, 74
  - Fuseau horaire et date..... 28, 99, 73
- G**
- Grand-angle..... 33
  - Griffe flash..... 1, 108
  - Gros plan ..... 41
- H**
- HDMI..... 86
  - HDR..... 43
  - Heure d'été..... 28, 74
  - Histogramme..... 19, 99, 75
  - Horizon virtuel..... 16, 99, 75
- I**
- Identificateur..... 103
  - Images RAW (NRW)..... 27
  - Impression..... 20, 21, 22
  - Impression directe..... 103, 20
  - Impression DPOF..... 24
  - Imprimante..... 102, 20
  - Imprimer la date..... 99, 77
  - Incrément de la sensibilité..... 99, 80
  - Indicateur de mémoire interne..... 26
  - Indicateur de mise au point..... 15, 34
  - Indicateur du niveau de charge de l'accumulateur..... 26
  - Infini..... 65
  - Informations de prise de vue..... 11, 14
  - Informations sur les densités..... 11, 19, 75
  - Infos photos..... 75, 99, 75
  - Intensité de l'éclair..... 74, 54
  - Intervallomètre..... 47

- Inverser les indicateurs..... 101, 97
- L**
- Langue/Language ..... 100, 85
- Lecture ..... 97, 67
- Lecture d'une vidéo ..... 97
- Logement pour carte mémoire..... 24
- Luminosité..... 99, 75
- M**
- Macro ..... 65
- Maquillage ..... 84, 88, 11
- Mémorisation de la mise au point ..... 85
- Menu configuration ..... 99, 72
- Menu personnalisé  
..... 72, 101, 93
- Menu Prise de vue ..... 73, 44
- Menu spécial pour **U1, U2** ou **U3**  
..... 55, 75
- Menu Visualisation..... 88
- Menus vidéo et de réglage vidéo  
personnalisé..... 96, 70
- Mesure..... 73, 45
- Mesure avec mise au point ..... 58
- Mesure avec mise au pt..... 75
- Microphone ..... 91, 67
- Microphone externe..... 104
- Mini-photo..... 88, 13
- Mise au point ..... 34, 76, 82, 93,  
49, 53, 71
- Mise au point manuelle..... 65, 66
- Mode auto à priorité vitesse..... 49, 51
- Mode auto priorité ouverture  
..... 49, 51
- Mode auto programmé..... 49, 51
- Mode autofocus  
..... 65, 74, 96, 53, 71
- Mode commande flash ..... 59
- Mode contrôleur..... 60, 75, 59
- Mode d'exposition ..... 49
- Mode de flash..... 58, 59
- Mode de mise au point..... 58, 64
- Mode de prise de vue ..... 31, 75, 96,  
70
- Mode de réglage vidéo personnalisé  
..... 91
- Mode de visualisation ..... 36
- Mode de zones AF..... 58, 73, 49
- Mode Effets spéciaux..... 46
- Mode manuel..... 49, 51
- Mode Scène..... 39
- Mode Vidéo ..... 91
- Modes réglages utilisateur ..... 55
- Module GPS..... 105, 113
- Molette de commande ..... 3, 7, 49
- Molette de commande principale  
..... 3, 7, 49
- Molette de commande secondaire  
..... 4, 7, 49
- Molette de correction de  
l'exposition ..... 69
- Moniteur..... 9, 11, 14, 6
- Musée  ..... 42
- N**
- Navigation entre les onglets..... 13
- Netteté..... 42
- Nom de fichier ..... 103
- Nombre de vues restantes  
..... 26, 28
- O**
- Objectif..... 6, 16
- Option de date de commande  
d'impression..... 63
- Options affichage séquence ..... 89,  
69

Options commande effacer..... 100,   
Options vidéo ..... 95,   
Ordinateur..... 103  
Ceillet pour courroie..... 8

## P

















Panoramique assisté..... 44,   
Panoramique  ..... 44  
Panoramique simplifié ..... 44,   
Par recadrage ..... 86,   
Parasoleil..... 104  
Paysage de nuit  ..... 41  
Personnalisation des molettes de commande..... 87  
PictBridge ..... 103,   
Picture Control  
..... 70, 72, 95, 40  
Picture Control du COOLPIX..... 70, 72, 95, 40  
Picture Control personnalisé.... 73, 96, 44  
Picture Control personnalisé du COOLPIX..... 73, 96, 44  
Planche 16 vues..... 46  
Portrait de nuit  ..... 40  
Position de zoom initiale  
..... 74, 57  
Pré-réglage manuel ..... 37  
Priorité visage..... 49  
Prise..... 46  
Prise audio/vidéo..... 18  
Prise de vue ..... 30  
Prise pour accessoire  
..... 2, 101, 95, 113  
Protéger..... 88, 66

## Q





Quadrillage..... 16, 75

Qualité d'image..... 70, 72, 27

## R

Redresser..... 89,   
Réduction du bruit du vent..... 97,   
Réduction vibration..... 99,   
Réglage dioptrique..... 10  
Réglage rapide.....   
Réglages du moniteur ..... 99,   
Réglages du son ..... 100,   
Réglages TV..... 100,   
Réinitialisation..... 101,   
Réinitialisation des réglages utilisateur..... 57  
Réinitialiser n° fichier..... 101,   
Reproduction N&B  ..... 42  
Retardateur ..... 58, 62, 76  
Retardateur : après déclen.  
..... 99,   
Retouche rapide ..... 88,   
Rotation de la molette..... 100,   
Rotation des images ..... 100,   
Rotation image..... 88,   
RSCN..... 103

## S

Saturation.....   
Sélecteur automatique  ..... 40  
Sélecteur de meilleure image ..... 42, 46  
Sélecteur de mode..... 30  
Sélecteur multi. vers droite ..... 100  
Sélecteur multidirectionnel  
..... 3, 6, 58  
Sélecteur multidirectionnel vers la droite ..... 88  
Sélecteur rotatif..... 2, 3, 6, 58  
Sélection d'images..... 90

- Sélection focales fixes..... 74, 57  
 Sensibilité ..... 70, 72, 95, 33  
 Sensibilité du micro externe..... 100, 86  
 Séquence..... 37, 7, 68  
 Son des commandes ..... 83  
 Son du déclencheur ..... 83  
 Sortie vidéo ..... 86  
 Sport ..... 40  
 SSCN ..... 103  
 Suivi du sujet ..... 50, 51  
 Synchro lente ..... 60  
 Synchro second rideau ..... 60  
 Système d'éclairage créatif Nikon  
 ..... 108, 18
- I**  
 Taille d'image ..... 70, 72, 29  
 Télécommande ..... 58, 105, 106, 107  
 Téléobjectif..... 33  
 Téléviseur..... 102, 18  
 Témoin du retardateur..... 62, 63  
 Température de couleur..... 36  
 Traitement RAW (NRW)..... 89, 15  
 Transfert Eye-Fi..... 101, 96  
 Transmetteur sans fil pour mobile  
 ..... 105
- U**  
 Unités d'indication de la distance MF  
 ..... 97  
 Unités indicat. distance MF ..... 101  
 Utilis. GPS pour horloge..... 95
- V**  
 Valeur d'ouverture ..... 49  
 Version firmware ..... 101, 98  
 Vidéo HS..... 31, 32  
 Vidéos au ralenti..... 31, 32
- Vidéos en accéléré ..... 31, 32  
 ViewNX 2..... 104  
 Virage..... 43  
 Viseur ..... 10, 32, 6  
 Visualisation ..... 36  
 Visualisation par planche d'images  
 ..... 87  
 Visualisation plein écran  
 ..... 18, 36, 86, 87  
 Visualisation/menus ..... 75  
 Vitesse d'obturation ..... 49, 53  
 Vitesse d'obturation mini..... 33  
 Vitesse du zoom ..... 99, 82  
 Voir le quadrillage..... 41  
 Volet de la griffe flash ..... 1, 108  
 Volet du logement pour accumulateur/  
 carte mémoire ..... 22, 24  
 Volume ..... 97, 67  
 Vue par vue..... 73, 46
- Z**  
 Zone de mise au point .... 16, 34, 45,  
 82, 49  
 Zoom ..... 33  
 Zoom numérique ..... 33, 99, 81  
 Zoom optique..... 33

Il est interdit de reproduire une partie ou l'intégralité de ce manuel sous quelque forme que ce soit (à l'exception d'une brève citation dans un article ou un essai) sans autorisation écrite de NIKON CORPORATION.