

Nikon

FOTOCAMERA DIGITALE

COOLPIX P330

Manuale di riferimento

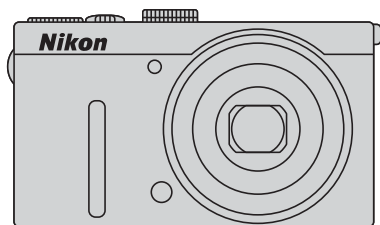

It

Funzioni consigliate per la COOLPIX P330



Riduzione vibrazioni.....📖104

È possibile impostare la funzione di riduzione vibrazione su **Normale** o **Attiva**. Selezionando **Attiva**, si ottiene un'ulteriore compensazione del movimento della fotocamera durante la ripresa da un veicolo in movimento o da altre posizioni instabili.

▶📹 (filmato)📖92

È possibile registrare filmati semplicemente premendo il pulsante ● (▶📹 registrazione filmato).

Le tonalità dei colori di un filmato possono essere modificate in base al modo di ripresa e alle impostazioni di bilanciamento del bianco.

Inoltre è possibile registrare filmati per la riproduzione al rallentatore o in accelerato.

Funzione GPS📖98

Le informazioni relative alla posizione (latitudine e longitudine) possono essere registrate sulle immagini da scattare utilizzando l'unità GPS interna della fotocamera.

Compatibile con l'adattatore wireless per la comunicazione con dispositivi mobili (acquistabile separatamente)

È possibile collegare l'adattatore wireless per la comunicazione con dispositivi mobili WU-1a opzionale a un connettore USB/audio video. La fotocamera può essere collegata tramite connessione Wi-Fi (LAN wireless) a dispositivi intelligenti dotati dell'apposito software. Per ulteriori dettagli, consultare i nostri siti Web, il catalogo dei prodotti o il manuale di istruzioni dell'adattatore WU-1a.

Introduzione	
Componenti della fotocamera e funzioni principali	
Informazioni di base sulla ripresa e la riproduzione	
Funzioni di ripresa	
Funzioni di riproduzione	
Registrazione e riproduzione di filmati	
Uso del GPS	
Impostazioni generali della fotocamera	
Sezione di riferimento	
Note tecniche e Indice	

Introduzione

Note preliminari

Grazie per aver acquistato la fotocamera digitale Nikon COOLPIX P330.

Prima di utilizzare la fotocamera, leggere le "Informazioni sulla sicurezza" (📖 vi a viii) e familiarizzare con le informazioni contenute nel presente manuale. Dopo avere letto il manuale, conservarlo insieme al prodotto per consultarlo con facilità e godere appieno della fotocamera.

Informazioni sul manuale





Se si desidera utilizzare immediatamente la fotocamera, vedere "Informazioni di base sulla ripresa e la riproduzione" (📖12).

Per ulteriori informazioni sui nomi e sulle principali funzioni dei componenti della fotocamera, vedere "Componenti della fotocamera e funzioni principali" (📖1).

Altre informazioni

- Simboli e convenzioni

Per facilitare la consultazione del manuale sono stati adottati i seguenti simboli e convenzioni:

Icona	Descrizione
	Questa icona indica avvertenze e informazioni che è necessario leggere prima di utilizzare la fotocamera.
	Questa icona indica note e informazioni da leggere prima di utilizzare la fotocamera.
	Queste icone indicano altre pagine contenenti informazioni attinenti;  : "Sezione di riferimento",  : "Note tecniche e Indice".

- Le card di memoria SD, SDHC ed SDXC vengono definite "schede di memoria" in questo manuale.
- L'impostazione specificata al momento dell'acquisto viene definita "impostazione predefinita".
- I nomi delle opzioni di menu visualizzate sulle schermate e i nomi dei pulsanti o i messaggi visualizzati sul monitor del computer sono riportati in grassetto.
- In questo manuale, le immagini vengono a volte omesse dagli esempi delle schermate in modo che le icone risultino più facilmente visibili.
- Le illustrazioni delle schermate e della fotocamera potrebbero differire da quelle del prodotto effettivo.

Informazioni e precauzioni

Aggiornamento costante

Come parte integrante dell'impegno di Nikon per un "apprendimento costante" nell'ambito dell'assistenza ai prodotti, sono disponibili informazioni in costante aggiornamento sui seguenti siti Web:

- Per gli utenti negli Stati Uniti: <http://www.nikonusa.com/>
- Per gli utenti in Europa e Africa: <http://www.europe-nikon.com/support/>
- Per gli utenti in Asia, Oceania e Medio Oriente: <http://www.nikon-asia.com/>

Visitare questi siti Web per ottenere le versioni più aggiornate di informazioni, suggerimenti, risposte alle domande più frequenti (FAQ) e consigli generali sulle tecniche fotografiche e di riproduzione digitale. Per ulteriori informazioni, rivolgersi al rappresentante Nikon di zona. Visitare il sito seguente per informazioni sui contatti:

<http://imaging.nikon.com/>

Utilizzare esclusivamente accessori elettronici di marca Nikon

Le fotocamere Nikon COOLPIX sono progettate in base a standard qualitativi elevatissimi e contengono circuiti elettronici sofisticati. Solo gli accessori elettronici Nikon (inclusi caricabatteria, batterie, adattatori CA/ caricabatteria e adattatori CA) certificati per l'utilizzo con questa fotocamera digitale Nikon sono specificatamente progettati e collaudati per l'uso nel rispetto dei requisiti funzionali e di sicurezza dei circuiti elettronici del prodotto.

L'UTILIZZO DI ACCESSORI ELETTRONICI DI MARCA DIVERSA DA NIKON POTREBBE DANNEGGIARE LA FOTOCAMERA E RENDERE NULLA LA GARANZIA NIKON.

L'uso di batterie Li-ion ricaricabili di terze parti, prive del sigillo con ologramma Nikon, potrebbe compromettere il funzionamento normale della fotocamera o causare danni alle batterie, quali surriscaldamento, rottura o perdita di liquido.

Per ulteriori informazioni sugli accessori di marca Nikon, rivolgersi a un rivenditore autorizzato Nikon.

Sigillo con ologramma: identifica questo dispositivo come prodotto Nikon originale.



Prima di un'occasione importante

Prima di utilizzare la fotocamera per occasioni importanti, come un matrimonio o un viaggio, scattare qualche foto di prova per assicurarvi che la macchina funzioni correttamente. Nikon declina qualsiasi responsabilità per eventuali danni o perdite di profitto derivanti dal malfunzionamento del prodotto.

Informazioni sui Manuali

- È severamente vietata la riproduzione, la trasmissione, la trascrizione, l'inserimento in un sistema di reperimento di informazioni, la traduzione in qualsiasi lingua, in qualsiasi forma e con qualsiasi mezzo, senza previa autorizzazione scritta di Nikon.
- Nikon non è responsabile di eventuali danni derivanti dall'utilizzo del presente prodotto.
- Nikon si riserva il diritto di modificare le specifiche hardware e software descritte nella presente documentazione in qualsiasi momento e senza preavviso.
- Pur avendo tentato di rendere nel modo più completo e accurato possibile la presente documentazione, vi preghiamo di segnalare eventuali errori od omissioni al rivenditore Nikon più vicino (gli indirizzi dei rivenditori Nikon sono forniti separatamente).

Note concernenti il divieto di copia e riproduzione

Il semplice possesso di materiale copiato o riprodotto in modo digitale tramite scanner, fotocamere digitali o altri dispositivi può essere perseguito legalmente.

• Oggetti la cui copia o riproduzione è proibita per legge

È severamente vietata la copia o la riproduzione di banconote, monete, obbligazioni statali o locali, anche nell'eventualità in cui si tratti di esplicite riproduzioni di campioni. È vietata la copia o la riproduzione di banconote, monete o titoli in circolazione all'estero. È vietata la copia o la riproduzione di francobolli e cartoline non timbrati emessi dallo stato, salvo previa autorizzazione dell'organo di competenza.

È vietata la riproduzione di francobolli emessi dallo stato e di documenti certificati stipulati secondo legge.

• Avvertenze per copie e riproduzioni specifiche

Copie o riproduzioni di titoli di credito emessi da aziende private (azioni, ricevute, assegni, certificati e così via), tessere o abbonamenti di viaggio o coupon sono consentiti per un numero di copie minimo necessario ai fini contabili da parte dell'azienda stessa. È inoltre vietata la riproduzione di passaporti, licenze emesse da aziende private o pubbliche, carte d'identità e biglietti come abbonamenti o buoni pasto.

• Osservare le informazioni sul copyright

La copia o riproduzione di prodotti coperti da copyright, quali libri, brani musicali, dipinti, xilografie, mappe, disegni, filmati e fotografie è regolata dalle leggi nazionali e internazionali sul copyright. Non utilizzate il presente prodotto per realizzare copie illegali o infrangere le leggi sul copyright.

Eliminazione dei dispositivi di memorizzazione dati

La cancellazione di immagini o la formattazione dei dispositivi di memorizzazione dati, come le schede di memoria o la memoria interna della fotocamera, non comporta l'eliminazione totale dei dati delle immagini. Talvolta i file cancellati possono essere recuperati dai dispositivi di memorizzazione dati scartati utilizzando software disponibili in commercio e di conseguenza costituiscono un potenziale veicolo per abuso di dati personali. Garantire la privacy di tali dati è responsabilità dell'utente.

Prima di eliminare o di regalare a terzi un dispositivo di memorizzazione dati, è necessario cancellare tutti i dati utilizzando un software per eliminazione permanente disponibile in commercio oppure impostare **Registra dati GPS** delle **Opzioni GPS** (📖98) su **No** dopo aver formattato il dispositivo e scattare immagini di paesaggi privi di riferimenti particolari fino all'esaurimento della memoria del dispositivo. Assicurarsi inoltre di sostituire eventuali immagini selezionate per l'opzione **Scegliere immagine** nell'impostazione **Schermata avvio** (📖103). Durante la distruzione fisica dei dispositivi di memorizzazione dati, prestare particolare attenzione a evitare lesioni personali o danni a cose.

Per la fotocamera COOLPIX P330, i dati del registro salvati nella card di memoria sono gestiti analogamente agli altri dati. Per cancellare i dati del registro ottenuti ma non memorizzati sulla card di memoria, selezionare **Crea registro** (📖102) → **Termina registro** → **Cancella registro**.

Informazioni sulla sicurezza

Per evitare eventuali danni all'attrezzatura Nikon o possibili lesioni personali, leggere completamente e con la massima attenzione le seguenti precauzioni di sicurezza prima di utilizzare la fotocamera. Conservare le istruzioni in modo che chiunque faccia uso dell'apparecchio possa consultarle.



Questo simbolo segnala avvertenze che devono essere lette prima di utilizzare il prodotto Nikon per prevenire possibili danni fisici all'utente.

AVVERTENZE

In caso di malfunzionamento, spegnere l'apparecchio

In caso di fuoriuscita di fumo oppure di odore insolito proveniente dalla fotocamera o dall'adattatore CA/caricabatteria, scollegare immediatamente l'adattatore CA/caricabatteria e rimuovere la batteria, prestando attenzione a non riportare ustioni. L'utilizzo dell'apparecchiatura in queste condizioni potrebbe provocare lesioni. Una volta rimossa o scollegata la fonte di alimentazione, portare l'apparecchiatura presso un Centro di assistenza autorizzato Nikon per un controllo.

Non disassemblare

Il contatto con i componenti interni della fotocamera o dell'adattatore CA/caricabatteria potrebbe provocare lesioni. Eventuali riparazioni devono essere eseguite esclusivamente da personale qualificato. In caso di rottura della fotocamera o dell'adattatore CA/caricabatteria in seguito a caduta o altro incidente, portare il prodotto presso un centro di assistenza autorizzato Nikon per eseguire un controllo, dopo avere scollegato la fotocamera e/o avere rimosso la batteria.

Non utilizzare la fotocamera o l'adattatore CA/caricabatteria in presenza di gas infiammabile

L'uso della fotocamera in presenza di gas infiammabili, ad esempio propano e benzina, nonché spray o polveri infiammabili, potrebbe causare esplosioni o incendi.

Maneggiare con cura la tracolla della fotocamera

Non posizionare la tracolla attorno al collo di neonati o bambini.

Tenere lontano dalla portata dei bambini

Tenere lontano dalla portata dei bambini. Sussiste il rischio di lesioni. Prestare particolare attenzione onde evitare che i bambini possano introdurre in bocca la batteria o altri piccoli componenti.

Non restare in contatto con la fotocamera, l'adattatore CA/caricabatteria o l'adattatore CA per periodi prolungati quando i dispositivi sono accesi o in uso.

Alcune parti dei dispositivi diventano calde. Se lasciate i dispositivi a contatto diretto con la pelle per lunghi periodi di tempo, possono verificarsi ustioni causate dalla bassa temperatura.

▲ Maneggiare con molta cura la batteria

Se maneggiate in modo improprio le batterie potrebbero perdere liquidi, surriscaldarsi o esplodere. Quando maneggiate la batteria di questo prodotto, adottate le seguenti precauzioni:

- Prima di sostituire la batteria, spegnere il prodotto. Se si utilizza l'adattatore CA/ caricabatteria o l'adattatore CA, assicurarsi che sia scollegato.
- Utilizzare solo una batteria ricaricabile Li-ion EN-EL12 (inclusa). Caricare la batteria inserendola nella fotocamera e collegando l'adattatore CA/ caricabatteria EH-69P (incluso).
- Quando installate la batteria, prestate attenzione a non inserirla capovolta o in senso inverso.
- Non disassemblare la batteria né tentare di rimuovere o forzare la guaina di isolamento o l'involucro della batteria.
- Non esporre la batteria a fiamme o calore eccessivo.
- Non immergetela né esponetela all'acqua.
- Durante il trasporto della batteria, riposizionate il copricontatti. Non trasportate né conservate la batteria insieme a oggetti metallici, come collane o forcine per capelli.
- Quando è completamente scarica, la batteria può essere soggetta a perdite di liquido. Per evitare danni al prodotto, rimuovete la batteria quando è scarica.
- Interrompete immediatamente l'uso se notate cambiamenti nella batteria, come scolorimento o deformazione.
- Se il liquido fuoriuscito dalla batteria entra in contatto con i vestiti o la pelle, lavate immediatamente la parte interessata con abbondante acqua.

▲ Quando si maneggia l'adattatore CA/caricabatteria, osservare le seguenti precauzioni

- Tenete asciutto il prodotto. La mancata osservanza di questa precauzione potrebbe provocare incendi o folgorazioni.
- Rimuovere con un panno asciutto eventuali accumuli di polvere sui componenti metallici del connettore o in prossimità degli stessi. L'utilizzo della fotocamera in tali condizioni può provocare incendi.
- Non maneggiare la spina e non avvicinarsi all'adattatore CA/caricabatteria durante i temporali. La mancata osservanza di questa precauzione potrebbe provocare folgorazioni.
- Non danneggiate, non modificate né tirate o piegate con forza il cavo USB, non collocatelo sotto oggetti pesanti e non esponetelo al calore o alle fiamme. Se la guaina di isolamento dovesse danneggiarsi lasciando esposti i fili, portate il cavo presso un Centro di assistenza autorizzato Nikon per un controllo. La mancata osservanza di queste precauzioni potrebbe provocare incendi o folgorazioni.
- Non maneggiare la spina o l'adattatore CA/caricabatteria con le mani bagnate. La mancata osservanza di questa precauzione potrebbe provocare folgorazioni.
- Non utilizzare con convertitori o adattatori da viaggio progettati per la conversione da una tensione all'altra o con inverter da CC a CA. La mancata osservanza di questa precauzione può provocare danni alla fotocamera, surriscaldamento o incendi.

Utilizzare cavi idonei

Per il collegamento ai terminali di entrata o di uscita, utilizzate solo i cavi forniti o commercializzati da Nikon adatti a tale scopo, al fine di mantenere il prodotto conforme alle normative.

Maneggiare con cura le parti mobili

Prestare attenzione a non schiacciarsi le dita o impigliare oggetti nel copriobiettivo o in altre parti mobili.

CD-ROM

I CD-ROM forniti con questa fotocamera non devono essere riprodotti con lettori CD audio. La riproduzione dei CD-ROM su lettori CD audio potrebbe causare danni all'udito o danneggiare l'apparecchio.

Adottare le necessarie precauzioni durante l'utilizzo del flash

L'utilizzo del flash in prossimità degli occhi del soggetto può provocare danni temporanei alla vista. Prestare particolare attenzione durante le riprese di bambini molto piccoli; non utilizzare il flash da una distanza inferiore a 1 m dal soggetto.

Non utilizzare il flash quando è a contatto con una persona o un oggetto

La mancata osservanza di questa precauzione potrebbe provocare ustioni o incendi.

Evitare ogni contatto con i cristalli liquidi

In caso di rottura del monitor, prestare la massima attenzione per evitare ferimenti a causa dei frammenti di vetro e impedire qualsiasi contatto dei cristalli liquidi con la pelle, la bocca e gli occhi.

A bordo di aeromobili o all'interno di ospedali, tenere la fotocamera spenta

A bordo di aeromobili, in particolare durante le fasi di decollo o atterraggio, tenere la fotocamera spenta. Inoltre, prima dell'imbarco, impostare la funzione di registrazione delle informazioni di posizionamento GPS su OFF. In caso di utilizzo all'interno di ospedali, rispettare le istruzioni vigenti sul posto. Le onde elettromagnetiche prodotte dalla fotocamera possono causare interferenze alle strumentazioni elettroniche di aeromobili o ospedali. Rimuovere la Eye-Fi card, che può essere la causa delle interferenze, se è inserita nella fotocamera.

Immagini 3D

Le immagini 3D, registrate con questo dispositivo, non devono essere guardate per periodi di tempo prolungati su televisori, monitor o altri tipi di display. Prima di consentirne l'uso ai bambini, il cui apparato visivo non è ancora del tutto sviluppato, consultare un pediatra o un oculista e seguire le sue raccomandazioni. La visione prolungata di immagini 3D può causare affaticamento degli occhi, nausea e disturbi. Se si avverte uno qualsiasi di questi sintomi, cessare l'uso e consultare un medico, se necessario.

Note per i clienti in Europa

ATTENZIONE

RISCHIO DI ESPLOSIONE SE LA BATTERIA VIENE SOSTITUITA CON UNA DI TIPO NON CORRETTO.

SMALTIRE LE BATTERIE ESAUSTE SECONDO LE ISTRUZIONI.

Questo simbolo indica che il presente prodotto deve essere smaltito separatamente.



Le seguenti istruzioni sono rivolte esclusivamente agli utenti di paesi europei:

- Il presente prodotto deve essere smaltito in un punto di raccolta adeguato. Non smaltire insieme ai rifiuti domestici.
- Per ulteriori informazioni, contattare le autorità locali responsabili dello smaltimento dei rifiuti.

Questo simbolo sulla batteria indica che la batteria deve essere smaltita negli appositi contenitori di rifiuti.



Le seguenti istruzioni sono rivolte esclusivamente agli utenti di paesi europei:

- Le presenti batterie, dotate di questo simbolo o meno, devono essere smaltite nell'apposito contenitore di rifiuti. Non smaltire insieme ai rifiuti domestici.
- Per ulteriori informazioni, vi preghiamo di contattare le autorità locali responsabili dello smaltimento dei rifiuti.

<Importante> Note sul GPS

● Dati con i nomi delle località di questa fotocamera

Prima di utilizzare la funzione GPS, leggere "CONTRATTO DI LICENZA D'USO PER I DATI CON I NOMI DELLE LOCALITÀ" (📖:15) e accettare i termini.

- Le informazioni sui nomi delle località (punto di interesse: POI) sono disponibili a partire da aprile 2012.
Le informazioni sui nomi delle località non verranno aggiornate.
- Utilizzare le informazioni sui nomi delle località solo come guida.
- Le informazioni sui nomi delle località (punto di interesse: POI) della Repubblica Popolare Cinese ("Cina") e della Repubblica di Corea non sono fornite per la COOLPIX P330.

● Funzioni GPS

- Utilizzare le informazioni fornite dalla fotocamera esclusivamente come guida. Queste informazioni non possono essere utilizzate per la guida di un aeroplano, un'autovettura e per indagini su territorio e persone.
- Quando **Registra dati GPS** in **Opzioni GPS** del menu delle opzioni GPS è impostato su **Sì**, le funzioni GPS continuano a funzionare anche dopo lo spegnimento della fotocamera (📖99).

Le onde elettromagnetiche emesse da questo prodotto potrebbero influire sugli strumenti di misurazione di un aeroplano o sulla strumentazione medica. Quando l'utilizzo del prodotto è vietato o limitato, durante l'atterraggio e il decollo di un aeroplano o all'interno di un ospedale, impostare l'opzione **Registra dati GPS** su **No** e spegnere la fotocamera.

- Mediante immagini fisse o filmati registrati con le informazioni sulla località, è possibile identificare una persona. Adottare le dovute precauzioni quando si trasferiscono immagini fisse o filmati registrati con le informazioni sulla località o i file di registro GPS a terzi o quando si caricano su una rete (ad esempio Internet) in cui vengono rese pubbliche.
Leggere attentamente "Eliminazione dei dispositivi di memorizzazione dati" (📖v).

● Utilizzo della fotocamera all'estero































Prima di portare la fotocamera con la funzione GPS all'estero, consultare la propria agenzia di viaggi o l'ambasciata del paese che si visiterà per verificare se sono presenti restrizioni in merito.













































Ad esempio, in Cina non è possibile memorizzare registri con le informazioni sulle località senza il permesso del governo cinese. Impostare **Registra dati GPS** su **No**.

























- Il GPS potrebbe non funzionare correttamente in Cina, ai confini di essa e nei paesi limitrofi (aggiornamento a dicembre 2012).















Introduzione.....	ii
Note preliminari	ii
Informazioni sul manuale.....	iii
Informazioni e precauzioni.....	iv
Informazioni sulla sicurezza	vi
AVVERTENZE.....	vi
Note	ix
<Importante> Note sul GPS.....	x
Componenti della fotocamera e funzioni principali	1
Corpo macchina	1
Fissaggio della cinghia della fotocamera.....	2
Funzioni principali dei comandi.....	3
Operazioni di menu di base.....	6
Monitor.....	8
Informazioni di base sulla ripresa e la riproduzione	12
Preparazione 1: inserimento della batteria	12
Preparazione 2: caricamento della batteria.....	14
Preparazione 3: inserimento di una card di memoria	16
Memoria interna e card di memoria.....	17
Card di memoria approvate.....	17
Passaggio 1: accensione della fotocamera	18
Accensione e spegnimento della fotocamera	19
Impostazione della lingua, della data e dell'ora	20
Passaggio 2: selezione di un modo di ripresa.....	22
Modi di ripresa disponibili.....	23
Passaggio 3: inquadratura di un soggetto.....	24
Uso dello zoom.....	25
Passaggio 4: messa a fuoco e scatto	26
Passaggio 5: riproduzione delle immagini	28
Passaggio 6: eliminazione di immagini non desiderate	29

Funzioni di ripresa.....	31
Modo  (auto).....	31
Modo scena (modo di ripresa adatto alle scene).....	32
Visualizzazione di una descrizione di ciascuna scena (informazioni della Guida).....	32
Caratteristiche di ciascuna scena.....	33
Utilizzo della funzione Effetto pelle soft.....	44
Modi P, S, A, M (impostazione dell'esposizione per la ripresa).....	45
U (Modi User settings (Impostazioni utente)).....	49
Salvataggio delle impostazioni nel modo U	50
Funzioni che possono essere impostate mediante il multi-selettore.....	51
Funzioni disponibili.....	51
Utilizzo del flash (modi flash).....	52
Utilizzo della funzione Autoscatto.....	55
Ripresa automatica di volti sorridenti (Timer sorriso).....	56
Utilizzo del modo di messa a fuoco.....	58
Regolazione della luminosità (compensazione dell'esposizione).....	60
Elenco delle impostazioni predefinite.....	61
Funzioni che possono essere impostate mediante il pulsante MENU (menu (modo di ripresa)).....	64
Opzioni disponibili nel menu di ripresa.....	65
Funzioni che possono essere impostate mediante il pulsante Fn (funzione).....	68
Modifica della qualità e della dimensione dell'immagine.....	69
Qualità Immagine.....	69
Dimensione dell'immagine.....	71
Funzioni non disponibili in combinazione.....	74
Intervallo di regolazione del tempo di posa (modi P, S, A, M).....	78
Messa a fuoco del soggetto.....	79
Utilizzo di Scelta soggetto AF.....	79
Utilizzo della funzione di rilevamento del volto.....	80
Blocco della messa a fuoco.....	81
Autofocus.....	81
Funzioni di riproduzione.....	82
Zoom in riproduzione.....	82
Visualizzazione di più immagini (riproduzione miniature e visualizzazione calendario).....	83
Funzioni che possono essere impostate mediante il pulsante MENU (Menu (modo riproduzione)).....	84
Menu play disponibili.....	84
Utilizzo della schermata di selezione delle immagini.....	86
Collegamento della fotocamera a una TV, a un computer o a una stampante.....	87
Uso di ViewNX 2.....	88
Installazione ViewNX 2.....	88
Trasferimento di immagini sul computer.....	90
Visualizzazione di immagini.....	91

Registrazione e riproduzione di filmati	92
Registrazione di filmati	92
Funzioni che possono essere impostate mediante il pulsante MENU (Menu (menu Filmato))	96
Menu Filmato disponibili	96
Riproduzione di filmati	97
Uso del GPS	98
Avvio della registrazione dei dati GPS	98
Funzioni che possono essere impostate mediante il pulsante MENU (menu (Menu opzioni GPS))	101
Opzioni disponibili nel Menu opzioni GPS	101
Impostazioni generali della fotocamera	103
Menu impostazioni	103
<hr/>	
Sezione di riferimento	
<hr/>	
Fotografie con messa a fuoco manuale	 2
Utilizzo della funzione Panorama semplificato (ripresa e riproduzione)	 3
Fotografie con Panorama semplificato	 3
Visualizzazione con Panorama semplificato (scorrimento)	 5
Utilizzo della funzione Panorama assistito	 6
Riproduzione di immagini in sequenza	 8
Modifica di immagini fisse	 10
Funzioni di modifica	 10
 Ritocco rapido: miglioramento del contrasto e della saturazione	 12
 D-Lighting: miglioramento della luminosità e del contrasto	 12
 Effetto pelle soft: attenuazione del colore dell'incarnato	 13
 Effetti filtro: applicazione degli effetti del filtro digitale	 14
 Mini-foto: riduzione della dimensione di un'immagine	 15
NRW Elaboraz. RAW (NRW): creazione di immagini JPEG da immagini NRW	 15
 Ritaglio: creazione di una copia ritagliata	 17
Collegamento della fotocamera a una TV (visualizzazione delle immagini su una TV)	 18
Collegamento della fotocamera a una stampante (Stampa diretta)	 20
Collegamento della fotocamera a una stampante	 20
Stampa di singole immagini	 21
Stampa di immagini multiple	 22
Modifica di filmati	 25
Estrazione delle sole parti del filmato desiderate	 25
Salvataggio di un fotogramma da un filmato come immagine fissa	 26

Menu di ripresa (modo P, S, A o M)		27
Qualità Immagine e Dim. Immagine.....		27
Picture Control (COOLPIX Picture Control).....		27
Picture Control person. (COOLPIX Picture Control person.).....		31
Bilanciamento bianco (regolazione della tinta).....		32
Modo esposizione.....		36
Ripresa in sequenza.....		37
Sensibilità ISO.....		41
Bracketing di esposizione.....		42
Modo area AF.....		43
Modo autofocus.....		47
Compensazione flash.....		48
Filtro riduzione disturbo.....		48
Filtro ND incorporato.....		49
D-Lighting attivo.....		50
Salva User settings/Ripristina User settings.....		50
Memoria zoom.....		51
Posizione zoom all'avvio.....		51
Menu Filmato		52
Opzioni filmato.....		52
Modo autofocus.....		55
Menu play		56
 Ordine di stampa (creazione di un ordine di stampa DPOF).....		56
 Slide show.....		58
 Proteggi.....		59
 Ruota immagine.....		59
 Memo vocale.....		60
 Copia (copia tra la memoria interna e la card di memoria).....		61
 Opzioni visual. sequenza.....		62
 Scegliere foto principale.....		62
Menu opzioni GPS		63
Opzioni GPS.....		63
Punti di interesse (POI) (registrazione e visualizzazione delle informazioni sui nomi delle località).....		64
Crea registro (memorizzazione del registro delle informazioni sugli spostamenti).....		65
Visualizza registro.....		67
Sincronizza.....		67

Menu impostazioni	 68
Schermata avvio	 68
Fuso orario e data	 69
Impostazioni monitor	 71
Stampa data (stampa della data e dell'ora sulle immagini)	 74
Riduzione vibrazioni	 75
Rilevamento del movimento	 76
Illuminatore AF	 77
Zoom digitale	 77
Impostazioni audio	 78
Autospegnimento	 78
Formatta memoria/Formatta card	 79
Lingua/Language	 79
Impostazioni TV	 80
Ricarica via computer	 81
Selez. alternata Av/Tv	 83
Azzera numeraz. file	 83
Avviso occhi chiusi	 84
Caricamento Eye-Fi	 85
Indicatori inversi	 85
Ripristina tutto	 86
Versione firmware	 89
Messaggi di errore	 90
Nomi di file e cartelle	 95
Accessori opzionali	 97

Note tecniche e Indice.....		1
<hr/>		
Cura dei prodotti		2
Fotocamera		2
Batteria		3
Adattatore CA/caricabatteria		4
Card di memoria		5
Cura della fotocamera		6
Pulizia		6
Conservazione.....		6
Risoluzione dei problemi		7
CONTRATTO DI LICENZA D'USO PER I DATI CON I NOMI DELLE LOCALITÀ		15
Caratteristiche tecniche		19
Standard supportati		22
Indice analitico		25

Componenti della fotocamera e funzioni principali

Corpo macchina

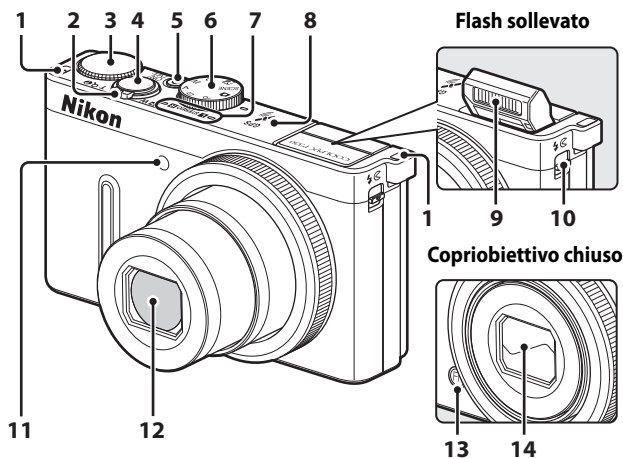

1	Occhiello per cinghia fotocamera.....	2	8	Antenna GPS	99
	Controllo zoom	25	9	Flash	52
	W : Grandangolo	25	10	Controllo (sollevamento flash).....	52
2	T : Teleobiettivo.....	25	11	Spia autoscatto	55
	: Riproduzione miniature.....	83		Illuminatore ausiliario AF.....	104
	: Zoom in riproduzione	82	12	Obiettivo	
	: Guida.....	32	13	Pulsante Fn (funzione).....	4
3	Ghiera di comando.....	3, 5, 45	14	Copriobiettivo	
4	Pulsante di scatto.....	3, 26			
5	Interruttore di alimentazione/ spia di accensione	19			
6	Ghiera di selezione modo.....	22			
7	Microfono (stereo).....	85, 92			

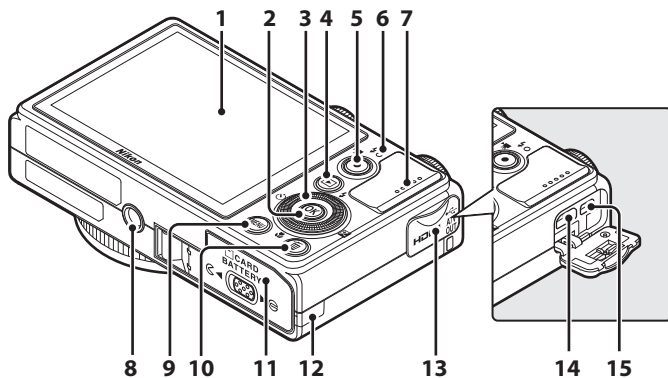

1	Monitor.....	8, 22	9	Pulsante MENU (menu)	6
2	Pulsante OK (applicazione della selezione).....	3, 5	10	Pulsante ⏏ (cancella).....	29, 97
3	Multi-selettore a rotazione (multi-selettore)*	3, 4	11	Coperchio del vano batteria/ alloggiamento card di memoria	12, 16
4	Pulsante ▶ (riproduzione).....	28, 97	12	Copriconnettore di alimentazione (per il collegamento di un adattatore CA opzionale).....	97
5	Pulsante ● (⏏ registrazione filmato)	28, 92	13	Coperchio di protezione connettori	14, 87
6	Spia di carica.....	14, 82	14	HDMI Microconnettore (tipo D)	87
	Spia flash.....	52	15	Connettore USB/audio video.....	14, 87
7	Diffusore acustico.....	85, 97, 104			
8	Attacco per treppiedi				

* Il multi-selettore a rotazione viene anche definito "multi-selettore" in questo manuale.



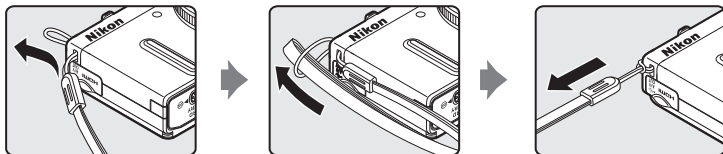

















Fissaggio della cinghia della fotocamera







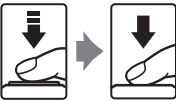

* Far passare la cinghia attraverso l'occhiello destro o sinistro e fissarla.













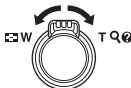

Funzioni principali dei comandi











Per la ripresa

Comando	Funzione principale	
 Ghiera di selezione modo	Consente di modificare il modo di ripresa.	22
 Controllo zoom	Consente di aumentare l'ingrandimento se ruotato verso T (Q) (posizione teleobiettivo zoom) e di diminuirlo se ruotato verso W  (posizione grandangolo).	25
 Multi-selettore a rotazione	<ul style="list-style-type: none"> Con la schermata di ripresa visualizzata: consente di visualizzare la schermata di impostazione per  (modo flash) premendo in alto () , per  (autoscatto/timer sorriso) premendo a sinistra () , per  (modo di messa a fuoco) premendo in basso () e per  (compensazione dell'esposizione) premendo a destra (). Quando il modo di ripresa è A o M: ruotare il multi-selettore per impostare il valore di apertura del diaframma. Con la schermata di impostazione visualizzata: selezionare le opzioni utilizzando , ,  o , oppure ruotando il multi-selettore a rotazione; applicare la selezione premendo il pulsante . 	51 45, 47 6
 Ghiera di comando	<ul style="list-style-type: none"> Quando il modo di ripresa è P: consente di impostare il programma flessibile. Quando il modo di ripresa è S o M: consente di impostare il tempo di posa. Con la schermata di impostazione visualizzata: consente di impostare un'opzione. 	45, 47 45, 47 6
 Pulsante MENU (menu)	Consente di visualizzare e nascondere il menu.	6
 Pulsante di scatto	<p>Quando viene premuto a metà corsa (cioè finché non si avverte una leggera resistenza): consente di impostare la messa a fuoco e l'esposizione.</p> <p>Quando viene premuto fino in fondo (ovvero fino a fine corsa): consente di rilasciare l'otturatore.</p>	26

Comando	Funzione principale	
 Pulsante  (registrazione filmato)	Consente di avviare e arrestare la registrazione di un filmato.	92
 Pulsante Fn (funzione)	Quando il modo di ripresa è P, S, A, M o U : consente di visualizzare o chiudere i menu di impostazione quali Sequenza o Riduzione vibrazioni .	68
 Pulsante riproduzione	Consente di riprodurre le immagini.	28
 Pulsante Cancella	Consente di eliminare l'ultima immagine salvata.	29

Per la riproduzione

Comando	Funzione principale	
 Pulsante riproduzione	<ul style="list-style-type: none"> Quando la fotocamera è spenta, tenere premuto questo pulsante per accendere la fotocamera nel modo di riproduzione. Consente di tornare al modo di ripresa. 	19 28
 Controllo zoom	<ul style="list-style-type: none"> Consente di ingrandire l'immagine se ruotato verso T () e di visualizzare la miniatura dell'immagine o il calendario se ruotato verso W () Consente di regolare il volume per i memo vocali e la riproduzione dei filmati. 	82, 83 85, 97
 Multi-selettore a rotazione	<ul style="list-style-type: none"> Con la schermata di riproduzione visualizzata: consente di modificare l'immagine visualizzata premendo in alto () , a sinistra () , in basso () , a destra () oppure ruotando il multi-selettore a rotazione. Con la schermata di impostazione visualizzata: selezionare un'opzione premendo , , ,  oppure ruotando il multi-selettore a rotazione. Quando è visualizzata l'immagine ingrandita: consente di spostare la posizione sul display. 	28 6 82

Comando	Funzione principale	
 <p>Pulsante applicazione della selezione</p>	<ul style="list-style-type: none"> • Consente di visualizzare un istogramma, il livello dei toni e le informazioni di ripresa o di tornare al modo di riproduzione a pieno formato. • Consente di visualizzare singole immagini di una sequenza a pieno formato. • Consente di scorrere un'immagine registrata con Panorama semplificato. • Consente di riprodurre filmati. • Consente di passare dalla visualizzazione di miniature o di immagini ingrandite al modo di riproduzione a pieno formato. • Con la schermata di impostazione visualizzata, consente di applicare la selezione. 	<p>28</p> <p>28, 8</p> <p>40, 5</p> <p>97</p> <p>83</p> <p>6</p>
 <p>Ghiera di comando</p>	<p>Consente di modificare l'ingrandimento dell'immagine ingrandita.</p>	<p>82</p>
 <p>Pulsante MENU (menu)</p>	<p>Consente di visualizzare e nascondere il menu.</p>	<p>6</p>
 <p>Pulsante Cancella</p>	<p>Consente di eliminare le immagini.</p>	<p>29</p>
 <p>Pulsante di scatto</p>	<p>Consente di tornare al modo di ripresa.</p>	<p>–</p>
 <p>Pulsante   registrazione filmato)</p>		

Operazioni di menu di base

Quando il menu è visualizzato, è possibile modificare diverse impostazioni.

1 Premere il pulsante MENU.

- Viene visualizzato il menu che corrisponde allo stato della fotocamera, ad esempio il modo di ripresa o di riproduzione.

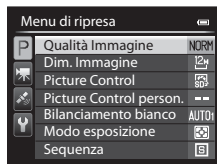
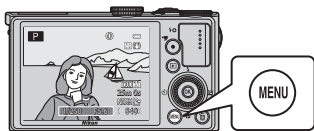

2 Utilizzare il multi-selettore per selezionare un'opzione di menu.

- ▲ o ▼: consente di selezionare l'opzione in alto o in basso. Le opzioni possono anche essere selezionate ruotando il multi-selettore.
- ◀ o ▶: consente di selezionare l'opzione a sinistra o a destra o di passare a un altro livello di menu.
- OK: consente di applicare la selezione. È possibile applicare la selezione anche premendo ▶.
- Per ulteriori informazioni, vedere "Passaggio da una scheda di menu all'altra" (7).



Applicazione
selezione

3 Una volta completata la configurazione delle impostazioni, premere il pulsante MENU o il pulsante di scatto.

- Per visualizzare la schermata di ripresa, premere il pulsante di scatto.

Nota sul funzionamento della ghiera di comando quando sono visualizzati i menu

Ruotare la ghiera di comando quando sono visualizzati i menu per modificare i valori di impostazione di una voce selezionata. Alcuni valori di impostazione non possono essere modificati tramite la ghiera di comando.

Passaggio da una scheda di menu all'altra

Per visualizzare un menu diverso, ad esempio il menu impostazioni (📖103), utilizzare il multi-selettore per passare a un'altra scheda.

Schede

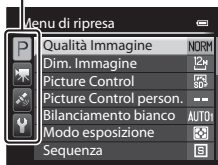



Premere ◀ per passare alla scheda.



Premere ▲ o ▼ per selezionare la scheda, quindi premere il pulsante OK o ▶ per applicare la selezione.

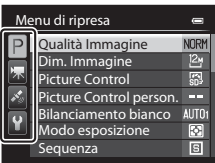

Tipi di schede

Per la ripresa	Per la riproduzione
 <p>Scheda P: Consente di visualizzare le impostazioni disponibili nel modo di ripresa corrente (📖23). A seconda del modo di ripresa attuale, l'icona della scheda visualizzata può essere diversa.</p> <p>Scheda 📷: Consente la visualizzazione delle impostazioni di registrazione dei filmati.</p> <p>Scheda 📍: Consente la visualizzazione delle impostazioni del Menu opzioni GPS (📖101).</p> <p>Scheda 🔧: Consente la visualizzazione del menu impostazioni (📖103) in cui è possibile modificare le impostazioni generali.</p>	 <p>Scheda ▶: Consente di visualizzare le impostazioni disponibili nel modo di riproduzione.</p>

Monitor

Le informazioni visualizzate sul monitor durante la ripresa e la riproduzione cambiano in base alle impostazioni della fotocamera e alle condizioni operative. Nell'impostazione predefinita, le informazioni vengono visualizzate all'accensione della fotocamera e nel momento in cui viene eseguita un'operazione e vengono nascoste dopo alcuni secondi (quando l'opzione **Info foto** in **Impostazioni monitor** (📖 103) è impostata su **Info automatiche**).

Per la ripresa

Componenti della fotocamera e funzioni principali

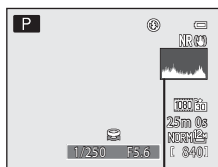
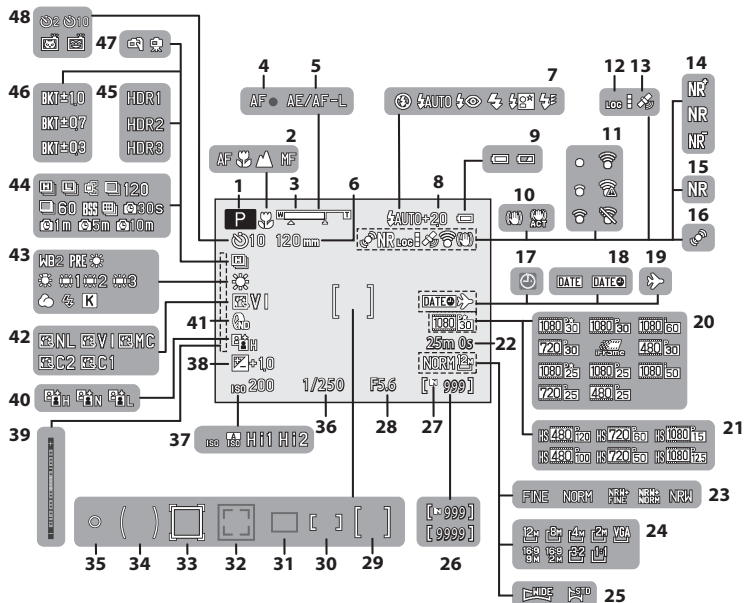



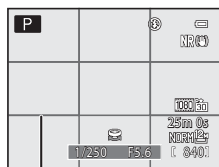



49



50



51

1	Modo di ripresa.....	22, 23
2	Modo messa a fuoco.....	59
3	Indicatore zoom.....	25, 59
4	Indicatore di messa a fuoco.....	27
5	Indicatore AE/AF-L.....	43,  47
6	Memoria zoom.....	67
7	Modo flash.....	53
8	Compensazione flash.....	66
9	Indicatore di livello batteria.....	18
10	Riduzione vibrazioni icona.....	104
11	Indicatore di comunicazione Eye-Fi	106,  85
12	Visualizzazione registro.....	102
13	Ricezione GPS.....	100
14	Filtro riduzione disturbo.....	66
15	Sequenza riduz. disturbo.....	35
16	Rilevam. movimento icona.....	104
17	Indicatore "data non impostata".....	21, 103
18	Stampa data.....	103
19	Destinazione indicatore.....	103
20	Opzioni filmato (filmato a velocità normale)	96
21	Opzioni filmato (filmato HS).....	96
22	Durata filmato.....	92,  54
23	Qualità Immagine.....	69
24	Dim. Immagine.....	71
25	Panorama semplificato.....	40
26	Numero di esposizioni rimanenti (immagini fisse).....	18, 73
27	Indicatore memoria interna.....	18, 92
28	Valore di apertura del diaframma.....	45
29	Area di messa a fuoco (per area centrale).....	66, 81
30	Area di messa a fuoco (per manuale).....	37, 38, 66
31	Area di messa a fuoco (per messa a fuoco automatica, scelta soggetto AF).....	27, 66, 79
32	Area di messa a fuoco (per rilevamento del volto, rilevamento animali domestici).....	41, 56, 66, 80
33	Area di messa a fuoco (per la funzione di inseguimento del soggetto).....	66
34	Area di misurazione in ponderata centrale.....	65
35	Area della misurazione spot.....	65
36	Tempo di posa.....	45
37	Sensibilità ISO.....	66,  41
38	Compensazione esposizione valore.....	60
39	Esposizione indicatore.....	47
40	D-Lighting attivo.....	66
41	Filtro ND incorporato.....	66
42	COOLPIX Picture Control.....	65
43	Bilanciamento bianco.....	65
44	Modo di ripresa in sequenza.....	41, 65
45	Controluce (HDR).....	39
46	Bracketing di esposizione.....	66
47	Mano libera/Treppiedi.....	33, 36
	Autoscatto.....	55
48	Timer sorriso.....	56
	Autoscatto animali dom.....	41
49	Istogrammi sì/no.....	103,  71
50	Reticolo sì/no.....	103,  72
51	Informazioni sui nomi delle località (informazioni POI).....	101

Per la riproduzione

Visualizzazione a pieno formato (📖28)

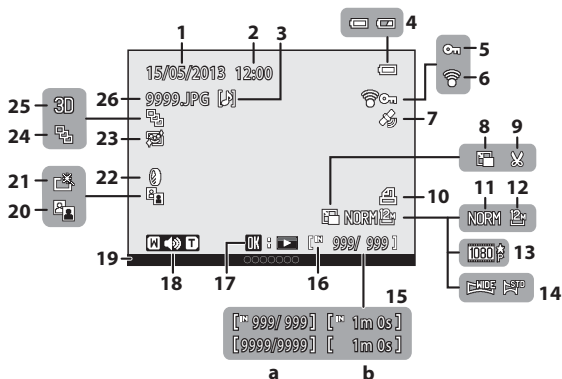

1	Data di registrazione.....	20	16	Indicatore memoria interna.....	28
2	Ora di registrazione.....	20	17	Panorama semplificato Guida riproduzione	5
3	Memo vocale indicatore	85		Guida riproduzione sequenza	8
4	Indicatore di livello batteria.....	18		Guida riproduzione filmato.....	97
5	Icona proteggi	84	18	Indicatore volume.....	85, 97
6	Indicatore di comunicazione Eye-Fi	106, 85	19	Informazioni sui nomi delle località (informazioni POI).....	100
7	Indicatore informazioni GPS registrate	100	20	D-Lighting icona	84
8	Mini-foto.....	84, 15	21	Ritocco rapido icona	84
9	Ritaglio.....	82, 17	22	Effetti filtro icona	84
10	Ordine di stampa icona	84	23	Effetto pelle soft icona	84
11	Qualità Immagine.....	69	24	Visualizzazione sequenza (quando è impostato Singole foto)	8
12	Dim. Immagine	71	25	Indicatore immagine 3D.....	43
13	Opzioni filmato.....	92, 96	26	Numero e tipo del file.....	8, 95
14	Panorama semplificato indicatore.....	40			
15	(a) Numero immagine corrente/ numero totale di immagini	28			
	(b) Durata filmato.....	97			

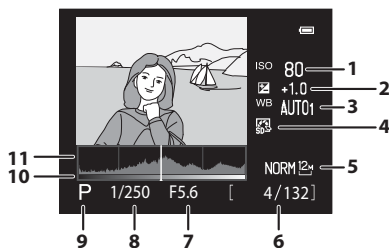
Visualizzazione delle informazioni livello toni¹ (☞28)

1	Sensibilità ISO.....	66	6	Numero immagine corrente/ numero totale di immagini.....	28
2	Compensazione esposizione valore.....	60	7	Valore di apertura del diaframma.....	27
3	Bilanciamento bianco.....	65	8	Tempo di posa.....	27
4	COOLPIX Picture Control.....	65	9	Modo di ripresa ²	23
5	Qualità Immagine/Dim. Immagine.....	69	10	Livello toni ³	
			11	Istogramma ⁴	

¹ È possibile verificare la perdita di dettaglio nelle alte luci o nelle zone in ombra dall'istogramma visualizzato o nel display lampeggiante per ciascun livello di toni. Queste informazioni forniscono indicazioni utili per regolare la luminosità dell'immagine con funzioni come la compensazione dell'esposizione.

² **P** viene visualizzato quando si seleziona il modo di ripresa **SCENE**, o **P**.

³ Il livello toni indica il livello di luminosità. Quando si seleziona il livello dei toni da controllare ruotando il multi-selettore o premendo ◀ o ▶, l'area dell'immagine corrispondente al livello dei toni selezionato lampeggia. Premere ▲ o ▼ sul multi-selettore per visualizzare l'immagine precedente o quella successiva.

⁴ Un istogramma è una rappresentazione grafica della distribuzione dei toni nell'immagine. L'asse orizzontale corrisponde alla luminosità dei pixel, con i toni scuri verso sinistra e quelli chiari verso destra. L'asse verticale indica il numero di pixel.

Informazioni di base sulla ripresa e la riproduzione

Preparazione 1: inserimento della batteria

- 1 Aprire il coperchio del vano batteria/alloggiamento card di memoria.

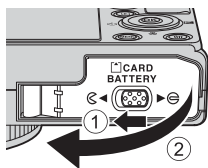

- 2 Inserire la batteria in dotazione (batteria ricaricabile Li-ion EN-EL12).

- Con la batteria, spingere il blocco batteria arancione nella direzione indicata dalla freccia (1) e inserire completamente la batteria (2).
- Quando la batteria è inserita correttamente, il blocco batteria la ferma in posizione.

Blocco batteria

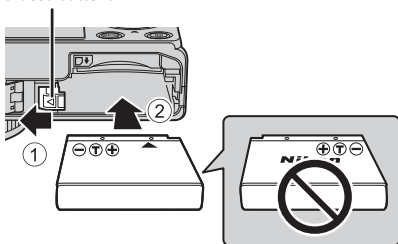

Inserimento corretto della batteria

L'inserimento non corretto della batteria potrebbe danneggiare la fotocamera. Verificare che la batteria sia orientata correttamente.

- 3 Chiudere il coperchio del vano batteria/alloggiamento card di memoria.

- Caricare la batteria prima di utilizzare la fotocamera per la prima volta o quando il livello della batteria è basso (14).

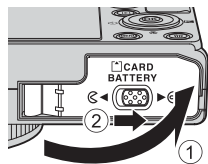

Rimozione della batteria

Spegnere la fotocamera (📖 19) e verificare che la spia di accensione e il monitor siano spenti prima di aprire il coperchio del vano batteria/alloggiamento card di memoria. Per estrarre la batteria, aprire il coperchio del vano batteria/alloggiamento card di memoria e spingere il blocco batteria arancione nella direzione indicata (①). Quindi, estrarre la batteria senza inclinarla (②).

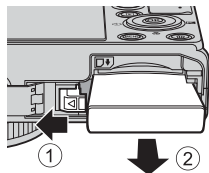

✔ **Attenzione Temperatura alta**

La fotocamera, batteria o card di memoria si potrebbero surriscaldare immediatamente dopo l'uso. Adottare le dovute precauzioni durante l'operazione di rimozione della batteria o della card di memoria.

✔ **Note sulla batteria**

- Prima di utilizzare la batteria, leggere e seguire attentamente le avvertenze riportate nella sezione "Informazioni sulla sicurezza" (📖 vi).
- Prima di utilizzare la batteria, leggere e seguire le avvertenze riportate nella sezione "Batteria" (🔋 3).

Preparazione 2: caricamento della batteria

1 Preparare l'adattatore CA/caricabatteria EH-69P in dotazione.

Se la fotocamera è dotata di adattatore spina*, collegarlo alla spina sull'adattatore CA/caricabatteria. Premere con decisione l'adattatore spina fino a fissarlo in sede. Una volta che i due componenti sono collegati, un tentativo di rimozione forzata dell'adattatore spina potrebbe danneggiare il prodotto.

* La forma dell'adattatore spina varia a seconda del paese o della regione di acquisto della fotocamera.

In Argentina e in Corea l'adattatore CA/caricabatteria viene fornito con l'adattatore spina già fissato.

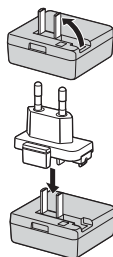

2 Assicurarsi che la batteria sia inserita nella fotocamera, quindi collegare la fotocamera all'adattatore CA/caricabatteria nell'ordine da ① a ③.

- Mantenere spenta la fotocamera.
- Quando si collega il cavo, fare attenzione a orientare correttamente la spina. Durante il collegamento del cavo alla fotocamera, non esercitare una forza eccessiva. Quando si scollega il cavo, tirare la spina in senso rettilineo.

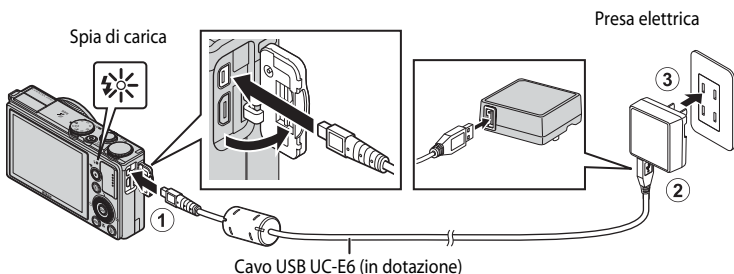

- All'avvio della carica, la spia di carica lampeggia lentamente in verde.
- Per ricaricare una batteria completamente esaurita sono necessarie circa 4 ore e 30 minuti.
- Una volta caricata completamente la batteria, la spia di carica si spegne.
- Per ulteriori informazioni, vedere "Indicazioni sulla spia di carica" (📖15).

3 Scollegare l'adattatore CA/caricabatteria dalla presa elettrica, quindi scollegare il cavo USB.

Indicazioni sulla spia di carica

Stato	Descrizione
Lampeggio lento (verde)	La batteria è in fase di carica.
Spenza	La batteria non è in carica. Completata la carica, la spia di carica che lampeggiava lentamente in verde si ferma e si spegne.
Lampeggio veloce (verde)	<ul style="list-style-type: none"> La temperatura ambiente non è adatta al caricamento. La batteria deve essere caricata in locali chiusi, a temperature ambiente comprese tra 5°C e 35°C. Il cavo USB o l'adattatore CA/caricabatteria non è correttamente collegato o si è verificato un problema con la batteria. Scollegare il cavo USB o l'adattatore CA/caricabatteria e collegarlo nuovamente in modo corretto, oppure cambiare la batteria.

Note sull'adattatore CA/caricabatteria

- Prima di utilizzare l'adattatore CA/caricabatteria, leggere e seguire attentamente le avvertenze riportate nella sezione "Informazioni sulla sicurezza" (87vi).
- Prima dell'uso, leggere e seguire attentamente le avvertenze riportate nella sezione "Adattatore CA/ caricabatteria" (97).

Caricamento tramite computer o caricabatteria

- È inoltre possibile caricare la batteria ricaricabile Li-ion EN-EL12 collegando la fotocamera a un computer (87, 105).
- La batteria EN-EL12 può essere caricata senza utilizzare la fotocamera con il caricabatteria MH-65 (acquistabile separatamente; 97).

Funzionamento della fotocamera durante la ricarica

Quando è collegato l'adattatore AC/caricabatteria, la fotocamera non si accende anche se si preme l'interruttore di alimentazione. Premere e tenere premuto il pulsante  (riproduzione) per accendere la fotocamera nel modo di riproduzione e riprodurre le immagini. Non è possibile eseguire la ripresa.

Fonte di alimentazione CA

- È possibile scattare e riprodurre immagini mentre si utilizza l'adattatore CA EH-62F (acquistabile separatamente; 97) per alimentare la fotocamera da una presa elettrica.
- Si consiglia vivamente di non utilizzare adattatori CA di marche o modelli diversi da EH-62F. La mancata osservanza di questa precauzione può provocare surriscaldamento o danni alla fotocamera.

Preparazione 3: inserimento di una card di memoria

- 1** Verificare che la spia di accensione e il monitor siano spenti e aprire il coperchio del vano batteria/ alloggiamento card di memoria.

- Si raccomanda di spegnere la fotocamera prima di aprire il coperchio.

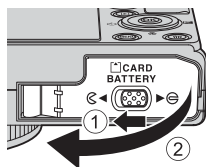

- 2** Inserire la card di memoria.

- Spingere la card di memoria, finché non scatta in posizione.

✓ Inserimento corretto della card di memoria

L'inserimento non corretto della card di memoria (in senso inverso o in posizione capovolta) potrebbe danneggiare la fotocamera o la card di memoria. Verificare che la card di memoria sia orientata correttamente.

Alloggiamento card di memoria

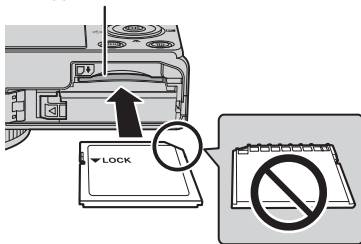

- 3** Chiudere il coperchio del vano batteria/ alloggiamento card di memoria.

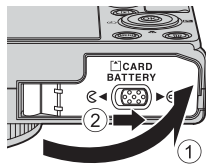

✓ Formattazione di una card di memoria

- La prima volta che si inseriscono in questa fotocamera card di memoria utilizzate in altri dispositivi, è necessario formattarle utilizzando questa fotocamera.
- **Tutti i dati immagazzinati in una card di memoria vengono eliminati in modo permanente durante la formattazione.** Prima di formattare la card di memoria, assicurarsi di effettuare una copia dei dati che si desidera conservare.
- Per formattare una card di memoria, inserirla nella fotocamera, premere il pulsante **MENU** e selezionare **Formatta card** dal menu impostazioni (☰ 103).

✓ Note sulle card di memoria

Fare riferimento alla documentazione fornita con la card di memoria e alla sezione "Card di memoria" (🔍 5) in "Cura dei prodotti".

Rimozione delle card di memoria

Spegnere la fotocamera e verificare che la spia di accensione e il monitor siano spenti prima di aprire il coperchio del vano batteria/alloggiamento card di memoria.

Premere delicatamente con il dito sulla card di memoria (①) per espellerla parzialmente, quindi estrarla senza inclinarla (②).

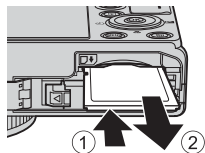

⚠ Attenzione Temperatura alta

La fotocamera, batteria o card di memoria si potrebbero surriscaldare immediatamente dopo l'uso. Adottare le dovute precauzioni durante l'operazione di rimozione della batteria o della card di memoria.

Memoria interna e card di memoria

I dati della fotocamera, incluse le immagini e i filmati, possono essere salvati nella memoria interna della fotocamera (circa 15 MB) o in una card di memoria. Per utilizzare la memoria interna della fotocamera per la ripresa o la riproduzione, rimuovere prima la card di memoria.

Card di memoria approvate

Le seguenti card di memoria Secure Digital (SD) sono state testate e approvate per l'utilizzo con questa fotocamera.

- Quando si registra un filmato su una card di memoria, si consiglia di utilizzare una card di memoria con classe di velocità SD 6 o superiore. Se la velocità di trasferimento della card è troppo bassa, la registrazione del filmato si potrebbe interrompere inaspettatamente.

	Card di memoria SD	Card di memoria SDHC ²	Card di memoria SDXC ³
SanDisk	2 GB ¹	4 GB, 8 GB, 16 GB, 32 GB	64 GB, 128 GB
TOSHIBA	2 GB ¹	4 GB, 8 GB, 16 GB, 32 GB	64 GB
Panasonic	2 GB ¹	4 GB, 8 GB, 16 GB, 32 GB	64 GB
Lexar	-	4 GB, 8 GB, 16 GB, 32 GB	64 GB, 128 GB

¹ Prima di utilizzare un lettore di card o una periferica simile, verificare che la periferica supporti le card da 2 GB.

² Compatibile con SDHC. Prima di utilizzare un lettore di card o una periferica simile, verificare che la periferica supporti SDHC.

³ Compatibile con SDXC. Prima di utilizzare un lettore di card o una periferica simile, verificare che la periferica supporti SDXC.



- Per i dettagli relativi alle card di memoria sopra menzionate, rivolgersi al rispettivo produttore.

Passaggio 1: accensione della fotocamera

1 Premere l'interruttore di alimentazione per accendere la fotocamera.

- **Se si accende la fotocamera per la prima volta, vedere "Impostazione della lingua, della data e dell'ora"** (📖20).
- L'obiettivo si allunga e il monitor si accende.

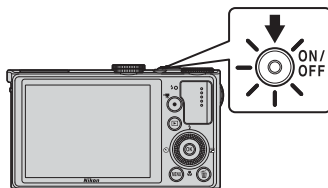

2 Controllare il livello della batteria e il numero di esposizioni rimanenti.

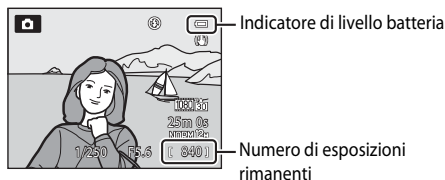

Livello della batteria



Display	Descrizione
	Livello della batteria alto.
	Livello della batteria basso. Prepararsi a ricaricare o a sostituire la batteria.
Batteria scarica.	Impossibile scattare foto. Caricare o sostituire la batteria.

Numero di esposizioni rimanenti

Viene visualizzato il numero di esposizioni rimanenti.

- Se non è inserita una card di memoria, viene visualizzata l'icona e le immagini vengono registrate nella memoria interna (circa 15 MB).
- Il numero di immagini che è possibile memorizzare dipende dalla capacità della memoria interna o della card di memoria, dalla qualità e dalla dimensione delle immagini (📖69).
- Il numero di esposizioni rimanenti visualizzato nella figura differisce dal valore effettivo.



Accensione e spegnimento della fotocamera

- All'accensione della fotocamera, la spia di accensione si illumina (verde) e il monitor si accende (la spia di accensione si spegne allo spegnimento del monitor).
- Per spegnere la fotocamera, premere l'interruttore di alimentazione. Sia il monitor che la spia di accensione si spengono.
- Per accendere la fotocamera nel modo di riproduzione, premere e mantenere premuto il pulsante  (riproduzione). In questa fase, l'obiettivo non si estende.
- Quando l'opzione **Registra dati GPS** in **Opzioni GPS** del Menu opzioni GPS è impostata su **Sì**, le funzioni GPS continuano a funzionare anche dopo lo spegnimento della fotocamera (99).



Funzione risparmio energetico (Autospegnimento)

Se non si esegue alcuna operazione per un certo periodo di tempo, il monitor si spegne, la fotocamera passa al modo standby e la spia di accensione lampeggia. La fotocamera si spegne automaticamente se non si eseguono operazioni per altri tre minuti.

- Per riaccendere il monitor nel modo standby, eseguire una delle operazioni seguenti.
 - Premere l'interruttore di alimentazione, il pulsante di scatto, il pulsante  o il pulsante  (registrazione filmato).
 - Ruotare la ghiera di selezione modo.
- L'intervallo di tempo che deve trascorrere prima che la fotocamera passi al modo standby può essere modificato tramite l'opzione **Autospegnimento** del menu impostazioni (103).
- Per impostazione predefinita, la fotocamera passa al modo standby dopo un minuto quando si utilizza il modo di ripresa o il modo di riproduzione.
- In caso di utilizzo di un adattatore CA EH-62F, la fotocamera passa al modo standby dopo 30 minuti. Non è possibile modificare questa impostazione.



Nota sullo scaricamento della batteria

La batteria si scarica più rapidamente durante la registrazione dei dati del registro (102) o durante l'uso di una connessione Wi-Fi.

Impostazione della lingua, della data e dell'ora

La prima volta che viene accesa la fotocamera vengono visualizzate finestre di dialogo per la selezione della lingua e l'impostazione della data e dell'ora della fotocamera.

- 1** Premere ▲ o ▼ sul multi-selettore per scegliere la lingua desiderata, quindi premere il pulsante OK.



- 2** Premere ▲ o ▼ per selezionare Sì, quindi premere il pulsante OK.

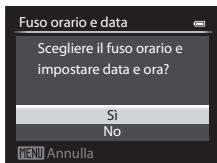

- 3** Premere ◀ o ▶ per selezionare l'ora locale, quindi premere il pulsante OK.

- Nelle regioni in cui è in vigore l'ora legale, premere ▲ per attivare la funzione ora legale. Viene visualizzata l'icona ☀. Per disattivare la funzione ora legale, premere il pulsante ▼.



- 4** Premere ▲ o ▼ per scegliere l'ordine di visualizzazione della data e premere il pulsante OK o ▶.

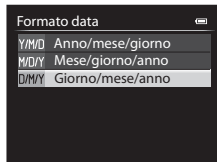

5 Premere ▲, ▼, ◀ o ▶ per impostare la data e l'ora, quindi premere il pulsante OK.

- Selezionare un'opzione: premere il pulsante ▶ o ◀ (selezionati nell'ordine seguente: **G** (giorno) → **M** (mese) → **A** (anno) → **ora** → **minuto**).
- Impostare i contenuti: premere il pulsante ▲ o ▼. La data e l'ora possono essere impostate anche ruotando il multi-selettore o la ghiera di comando principale.
- Verificare le impostazioni: selezionare il campo **minuto** e premere il pulsante OK o ▶.



6 Premere ▲ o ▼ per selezionare **Si**, quindi premere il pulsante OK.

- Al termine dell'impostazione, l'obiettivo si allunga e viene visualizzata la schermata di ripresa.

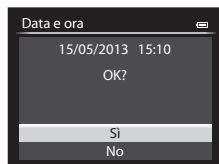

Batteria dell'orologio

- L'orologio della fotocamera è alimentato da una batteria di riserva interna. La batteria di riserva si carica dopo circa 10 ore quando la batteria principale è inserita nella fotocamera o quando la fotocamera è collegata a un adattatore CA opzionale. La batteria di riserva alimenta l'orologio per diversi giorni.
- Quando la batteria di riserva si scarica, alla successiva riaccensione della fotocamera viene visualizzata la schermata di impostazione della data e dell'ora. Impostare nuovamente la data e l'ora. Per ulteriori informazioni, vedere il passaggio 2 della sezione "Impostazione della lingua, della data e dell'ora" (📖20).

Modifica dell'impostazione Lingua/Language e dell'impostazione Data e ora



- È possibile modificare queste impostazioni mediante le opzioni **Lingua/Language** e **Fuso orario e data** nel menu impostazioni (📖103).
- Nell'opzione **Fuso orario** di **Fuso orario e data** nel menu impostazioni, quando la funzione ora legale è attivata, l'orologio della fotocamera avanza di un'ora e, quando disattivata, torna indietro di un'ora.
- Se si esce senza impostare la data e l'ora,  lampeggia quando viene visualizzata la schermata di ripresa. Utilizzare l'opzione **Fuso orario e data** nel menu impostazioni per impostare la data e l'ora.

Sovrastampa della data di ripresa sulle immagini stampate



- Impostare la data e l'ora prima della ripresa.
- È possibile sovrastampare la data di ripresa sulle immagini quando vengono scattate impostando **Stampa data** nel menu impostazioni.
- Se si desidera stampare la data di ripresa senza utilizzare l'opzione **Stampa data**, stamparla mediante il software ViewNX 2 (📖88).

Passaggio 2: selezione di un modo di ripresa

Ruotare la ghiera di selezione modo per selezionare il modo di ripresa.

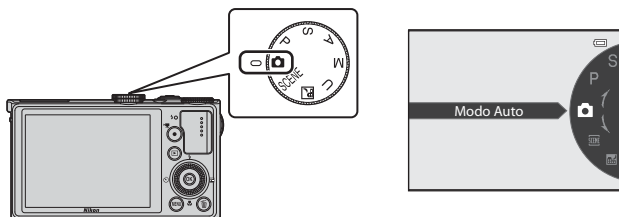
- Nella sezione seguente è descritta la procedura per scattare le foto nel modo  (auto), a titolo di esempio. Ruotare la ghiera di selezione modo su .



- La fotocamera passa al modo  (auto) e l'icona del modo di ripresa cambia in .

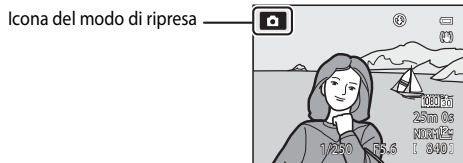

- Per ulteriori informazioni, vedere "Monitor" ( 8).

Nota sul flash

In situazioni che richiedono l'uso del flash, come in ambienti scuri o quando il soggetto è in controluce, sollevare il flash ( 52).

Modi di ripresa disponibili

Modo P, S, A, M (📖45)

Scegliere questi modi per un maggiore controllo del tempo di posa e del valore di apertura del diaframma.

Nel menu di ripresa (📖64) sono disponibili impostazioni per l'adattamento alle condizioni di ripresa e al tipo di foto che si vuole scattare.

Modo U User settings (Impostazioni utente) (📖49)

Le combinazioni di impostazioni usate frequentemente per la ripresa possono essere salvate. Per recuperare immediatamente le impostazioni salvate per la ripresa, è sufficiente ruotare la ghiera di selezione modo su U.

Modo 📷 (auto) (📖31)

Ripresa semplice con le operazioni di base della fotocamera senza selezionare le impostazioni dettagliate.

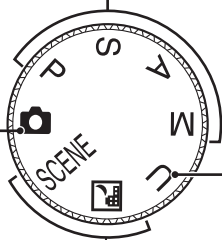

Modo scena (📖32)

Quando è selezionato uno dei modi scena, le foto vengono scattate con le impostazioni ottimizzate per la scena selezionata.

SCENE (scena): scegliendo la scena desiderata tramite il Menu scena, le impostazioni della fotocamera vengono ottimizzate automaticamente per la scena selezionata.

Nel modo selezione scene auto la fotocamera seleziona automaticamente il modo scena più adeguato per la ripresa.

Nel modo Effetti speciali, gli effetti possono essere applicati alle immagini durante la ripresa.

- Per selezionare una scena, ruotare prima la ghiera di selezione modo su **SCENE**, quindi premere il pulsante **MENU**. Selezionare la scena desiderata premendo ▲ o ▼ sul multi-selettore, quindi premere il pulsante **OK**.

🌃 (Paesaggio notturno): consente di catturare l'atmosfera di paesaggi notturni.

✏️ Modifica delle impostazioni durante la ripresa

- Funzioni che possono essere impostate mediante il multi-selettore → 📖51
- Funzioni che possono essere impostate mediante il pulsante **MENU** (Menu)
 - Menu di ripresa → 📖64, 96
 - Menu impostazioni → 📖103
- Funzioni che possono essere impostate mediante il pulsante Fn (funzione) → 📖68

Passaggio 3: inquadratura di un soggetto

1 Preparare la fotocamera.

- Tenere le dita, i capelli, la cinghia e altri oggetti lontani dall'obiettivo, dal flash, dall'illuminatore ausiliario AF e dal microfono.
- Per scattare in orientamento verticale, mantenere la fotocamera in modo che il flash si trovi sopra l'obiettivo.

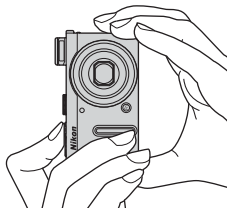
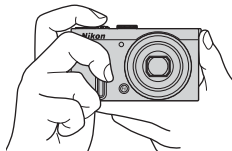

2 Inquadrare il soggetto.

- Puntare la fotocamera sul soggetto.

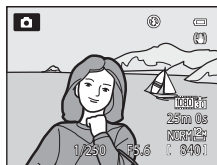

Utilizzo di un treppiedi

- Nelle situazioni seguenti è consigliabile l'utilizzo di un treppiedi per evitare l'effetto del movimento della fotocamera:
 - Durante le riprese in condizioni di scarsa illuminazione con il flash abbassato o con un modo in cui il flash è disattivato
 - Durante le riprese in posizione teleobiettivo zoom
- Per scattare una foto con la fotocamera fissata a un treppiedi, impostare **Riduzione vibrazioni** nel menu impostazioni (📖103) su **No**.



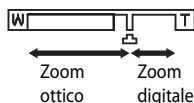
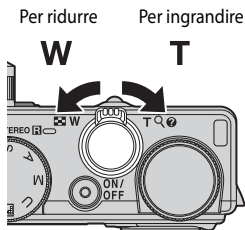

Uso dello zoom

Per attivare lo zoom ruotare il controllo zoom.



- Per ingrandire il soggetto in modo che occupi una porzione maggiore dell'inquadratura, ruotare verso **T** (posizione teleobiettivo zoom).
- Per ridurre l'ingrandimento in modo da aumentare l'area visibile nell'inquadratura, ruotare verso **W** (posizione grandangolo).
- La rotazione completa del controllo zoom in una delle due direzioni consente di regolare lo zoom rapidamente; la rotazione parziale consente invece una regolazione lenta dello zoom (eccetto durante la registrazione di un filmato).
- La quantità di zoom viene visualizzata nella parte superiore del monitor quando si ruota il controllo zoom.
- Ruotando il controllo zoom verso **T** fino al rapporto massimo dello zoom ottico si attiva lo zoom digitale, il quale può ingrandire fino a 2x oltre il valore di ingrandimento massimo dello zoom ottico.



Zoom digitale e interpolazione

- Quando lo zoom digitale viene utilizzato oltre la posizione  sulla barra dello zoom, la qualità dell'immagine inizia a deteriorarsi. La posizione  si sposta verso destra mentre la dimensione dell'immagine ( 71) si riduce.
- Utilizzando l'opzione **Zoom digitale** nel menu impostazioni ( 103), è possibile impostare lo zoom digitale in modo tale che venga disattivato.

Ulteriori informazioni

- Per ulteriori informazioni, vedere "Memoria zoom" ( 67).
- Per ulteriori informazioni, vedere "Posizione zoom all'avvio" ( 67).

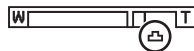

Passaggio 4: messa a fuoco e scatto

1 Premere il pulsante di scatto a metà corsa per regolare la messa a fuoco.

- "Premere a metà corsa" indica l'azione di premere il pulsante di scatto finché non si avverte una leggera resistenza e quindi tenerlo premuto in quella posizione.
- Quando il soggetto è a fuoco, l'area o l'indicatore di messa a fuoco (📖8) diventa verde. Se l'area o l'indicatore di messa a fuoco lampeggia in rosso, il soggetto non è a fuoco. Premere nuovamente il pulsante di scatto a metà corsa.
- Per ulteriori informazioni, vedere "Messa a fuoco ed esposizione" (📖27).

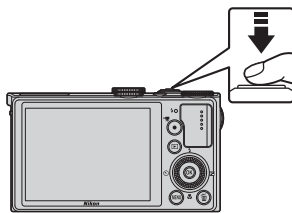

Area di messa a fuoco

2 Premere il pulsante di scatto fino in fondo per scattare una foto.

- "Premere fino in fondo" indica l'azione di premere il pulsante di scatto fino a fine corsa.



✔ Nota sulla registrazione di immagini e il salvataggio di filmati

L'indicatore del numero di esposizioni rimanenti o l'indicatore della durata filmato massima lampeggia durante la registrazione delle immagini o il salvataggio di un filmato. **Se un indicatore sta lampeggiando, non aprire il coperchio del vano batteria/alloggiamento card di memoria, né rimuovere la batteria o la card di memoria.** In caso contrario, si potrebbe causare una perdita di dati o danni alla fotocamera o alla card di memoria.

📎 Illuminatore ausiliario AF

In luoghi poco illuminati, è possibile che l'illuminatore ausiliario AF (📖1, 104) si accenda quando il pulsante di scatto viene premuto a metà corsa.

📎 Per essere certi di non perdere uno scatto

Se c'è il rischio di perdere uno scatto, premere il pulsante di scatto fino in fondo senza premerlo prima a metà corsa.

Messa a fuoco ed esposizione

Quando si preme il pulsante di scatto a metà corsa, la fotocamera imposta la messa a fuoco e l'esposizione (ovvero la combinazione di tempo di posa e valore di apertura del diaframma). Finché il pulsante di scatto resta premuto a metà corsa, la messa a fuoco e l'esposizione rimangono bloccate.

- Quando è in azione lo zoom digitale, la fotocamera mette a fuoco il soggetto al centro dell'inquadratura e l'area di messa a fuoco non viene visualizzata. Quando il soggetto è a fuoco, l'indicatore di messa a fuoco diventa verde.
- La fotocamera potrebbe non essere in grado di mettere a fuoco determinati soggetti. Per ulteriori informazioni, vedere "Autofocus" (📖81).
- Nel modo auto, la fotocamera seleziona automaticamente le aree contenenti il soggetto più vicino alla fotocamera su 9 aree di messa a fuoco.

Quando il soggetto è a fuoco, le aree per le quali è stata effettuata la messa a fuoco (fino a nove aree) diventano verdi.



- Quando è selezionato il modo **P, S, A, M o U**, è possibile impostare le aree da utilizzare per la messa a fuoco con **Modo area AF** (📖66) nel menu di ripresa.
- Le aree da utilizzare per la messa a fuoco nel modo scena variano in base alla scena selezionata (📖32).

✔ Il soggetto è troppo vicino alla fotocamera

Se la fotocamera non è in grado di mettere a fuoco, provare a eseguire la ripresa con 📷 (macro/primi piani) (📖59) nel modo messa a fuoco o con il modo scena **Macro/primo piano** (📖37).

✍ Ulteriori informazioni

Per ulteriori informazioni, vedere "Messa a fuoco del soggetto" (📖79).





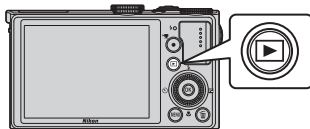

Passaggio 5: riproduzione delle immagini

1 Premere il pulsante (riproduzione).

- Quando si passa al modo di riproduzione, l'ultima immagine salvata viene visualizzata nel modo di riproduzione a pieno formato.



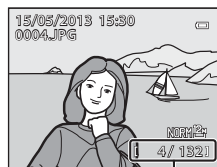

2 Utilizzare il multi-selettore per visualizzare le immagini precedenti o quelle successive.

- Per visualizzare le immagini precedenti: premere  o 
- Per visualizzare le immagini successive:  o 
- Le immagini possono anche essere selezionate ruotando il multi-selettore.
- Per riprodurre le immagini salvate nella memoria interna, rimuovere la card di memoria. L'icona  viene visualizzata accanto al "numero dell'immagine corrente/numero totale di immagini" sullo schermo di riproduzione.
- Per tornare al modo di ripresa, premere nuovamente il pulsante  oppure premere il pulsante di scatto o il pulsante  registrazione filmato).







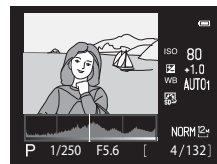

Numero immagine corrente/
numero totale di immagini

Visualizzazione delle informazioni di ripresa

Premere il pulsante  nel modo di riproduzione a pieno formato per visualizzare il livello dei toni e le informazioni di ripresa ( 1). Premere il pulsante  per tornare al modo di riproduzione a pieno formato.







Visualizzazione delle immagini

- Le immagini scattate utilizzando la funzione di rilevamento del volto ( 80) o degli animali domestici ( 41) verranno ruotate automaticamente quando sono visualizzate nel modo di riproduzione a pieno formato, in base all'orientamento del volto.
- L'orientamento di un'immagine può essere modificato utilizzando **Ruota immagine** nel Menu play ( 84).
- Premere il pulsante  per visualizzare una serie di immagini riprese in sequenza come immagini singole. Premere  sul multi-selettore per tornare alla visualizzazione originale (vedere  8 per ulteriori informazioni sulla visualizzazione delle sequenze).
- Le immagini possono essere visualizzate a bassa risoluzione subito dopo il passaggio all'immagine precedente o successiva.

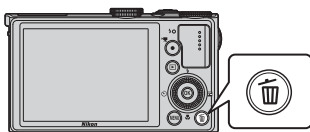
Passaggio 6: eliminazione di immagini non desiderate



- 1** Per eliminare l'immagine attualmente visualizzata sul monitor, premere il pulsante .



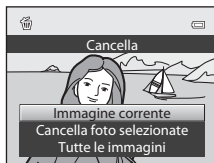

- 2** Premere il pulsante  o  sul multi-selettore per scegliere il metodo di eliminazione desiderato, quindi premere il pulsante .

- **Immagine corrente:** viene eliminata solo l'immagine corrente. Se si seleziona l'immagine principale di una sequenza, tutte le immagini nella sequenza vengono eliminate.
- **Cancella foto selezionate:** possono essere selezionate ed eliminate più immagini. Per ulteriori informazioni, vedere "Funzionamento della schermata Cancella foto selezionate" (📖30).
- **Tutte le immagini:** vengono eliminate tutte le immagini.
- Per uscire senza eliminare alcuna immagine premere il pulsante **MENU**.



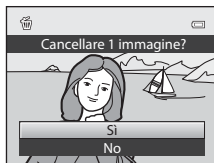

- 3** Premere  o  per selezionare **Si** e premere il pulsante .

- Le immagini eliminate non possono essere recuperate.
- Per annullare l'operazione, premere  o  per selezionare **No** e premere il pulsante .



Note sull'eliminazione

- Le immagini eliminate non possono essere recuperate. Trasferire le immagini importanti su un computer prima di eliminarle.
- Le immagini protette (📖84) non possono essere eliminate.
- Tenere presente che quando le immagini vengono scattate con **Qualità Immagine** (📖69) impostata su **RAW (NRW) + Fine** o **RAW (NRW) + Normal** vengono eliminate dalla fotocamera sia le immagini RAW (NRW) che le immagini JPEG registrate contemporaneamente. Non è possibile eliminare solo le immagini RAW (NRW) o solo le immagini JPEG.
- Quando le foto vengono scattate nel contesto di una ripresa continua, ciascuna serie di immagini viene trattata come un gruppo (immagini in sequenza) e per impostazione predefinita viene visualizzata solo la prima foto del gruppo (foto principale). Premendo il pulsante  durante la riproduzione della foto principale, è possibile eliminare tutte le immagini nella sequenza della foto principale. Per eliminare una singola immagine di una sequenza, prima di premere il pulsante  premere il pulsante  per visualizzare ogni singola immagine della sequenza.

Eliminazione dell'ultima immagine scattata in modo di ripresa

Nel modo di ripresa, premere il pulsante  per eliminare l'ultima immagine salvata.

Funzionamento della schermata Cancella foto selezionate

1 Premere il pulsante ◀ o ▶ sul multi-selettore per scegliere un'immagine da eliminare, quindi premere ▲ per visualizzare il segno di spunta ✓.

- Per annullare la selezione, premere ▼ per rimuovere il segno di spunta ✓.
- Ruotare il controllo zoom (L25) verso T (R) per passare di nuovo al modo di riproduzione a pieno formato o W (F) per visualizzare le miniature.



2 Aggiungere il segno di spunta ✓ a tutte le immagini che si desidera cancellare e premere il pulsante OK per confermare.

- Viene visualizzata una finestra di dialogo. Seguire le istruzioni visualizzate sul monitor.

Funzioni di ripresa

Modo (auto)

Ripresa semplice con le operazioni di base della fotocamera senza selezionare le impostazioni dettagliate.

La fotocamera seleziona l'area di messa a fuoco per l'autofocus in base alla composizione o al soggetto.



- La fotocamera seleziona automaticamente le aree di messa a fuoco (fino a nove) che contengono il soggetto più vicino alla fotocamera.

Quando il soggetto è a fuoco, le aree per le quali è stata effettuata la messa a fuoco (fino a nove aree) diventano verdi.

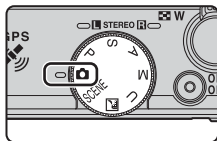
- Per ulteriori informazioni, vedere "Messa a fuoco ed esposizione" ( 27).



Modifica delle impostazioni del modo (auto)

- Funzioni che possono essere impostate mediante il multi-selettore →  51
- Funzioni che possono essere impostate mediante il pulsante **MENU** (Menu)
 - Modifica della qualità e della dimensione dell'immagine →  69
 - Menu impostazioni →  103

Modo scena (modo di ripresa adatto alle scene)

Quando si seleziona una delle scene seguenti mediante la ghiera di selezione modo o il Menu scena, le foto vengono scattate con impostazioni ottimizzate per la scena selezionata.

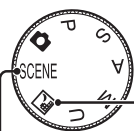

Paesaggio notturno (📖33)

Ruotare la ghiera di selezione modo su e scattare.

SCENE (scena)

Premere il pulsante **MENU** per visualizzare il Menu scena, quindi selezionare una delle scene seguenti.

Selezione scene auto (impostazione predefinita) (📖34)	Macro/primo piano (📖37)
Ritratto (📖34)	Alimenti (📖38)
Paesaggio (📖35)	Museo (📖38)
Sport (📖35)	Fuochi artificiali (📖38)
Ritratto notturno (📖36)	Copia in bianco e nero (📖38)
Feste/interni (📖36)	Controluce (📖39)
Spiaggia (📖36)	Panorama (📖40)
Neve (📖36)	Animali domestici (📖41)
Tramonto (📖36)	Effetti speciali (📖42)
Aurora/crepuscolo (📖36)	3D Fotografia 3D (📖43)

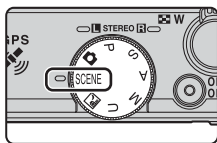



Visualizzazione di una descrizione di ciascuna scena (informazioni della Guida)

Selezionare la scena desiderata dal menu scena e ruotare il controllo zoom (📖1) verso **T** (🔍) per visualizzarne una descrizione. Per tornare alla schermata originale, ruotare nuovamente il controllo zoom verso **T** (🔍).





Ulteriori informazioni

Per ulteriori informazioni, vedere "Operazioni di menu di base" (📖6).

Modifica delle impostazioni del modo scena

- Funzioni che possono essere impostate mediante il multi-selettore →  51
- Funzioni che possono essere impostate mediante il pulsante **MENU** (Menu)
 - Modifica della qualità e della dimensione dell'immagine →  69
 - Menu impostazioni →  103

Caratteristiche di ciascuna scena

- A causa dei tempi di posa lunghi, l'uso del treppiedi è raccomandato nei modi scena in cui compare l'icona .
- Se si utilizza un treppiedi per stabilizzare la fotocamera, la funzione **Riduzione vibrazioni** nel menu impostazioni ( 103) deve essere impostata su **No**.
- Per i modi scena che utilizzano il flash, accertarsi di abbassare il comando   (sollevamento flash) in modo da sollevare il flash prima di scattare ( 52).











Paesaggio notturno

- Premere il pulsante **MENU** per selezionare  **Mano libera** o  **Treppiedi** in **Paesaggio notturno**.
-  **Mano libera** (impostazione predefinita): ciò consente di riprendere con il minimo movimento e disturbo della fotocamera anche quando la si tiene in mano.
 - Quando si preme fino in fondo il pulsante di scatto, le foto vengono scattate in sequenza e la fotocamera le combina in modo da salvare una singola foto.
 - Una volta premuto il pulsante di scatto fino in fondo, tenere ben ferma la fotocamera finché non viene visualizzata un'immagine fissa. Dopo aver scattato una foto, non spegnere la fotocamera prima che il monitor sia ritornato alla schermata di ripresa.
 - L'angolo di campo (ovvero, l'area visibile nell'inquadratura) visualizzato nell'immagine salvata è inferiore a quello riprodotto sul monitor al momento della ripresa.
-  **Treppiedi**: selezionare questo modo quando la fotocamera è stabilizzata, ad esempio mediante un treppiedi.
 - La riduzione delle vibrazioni non viene utilizzata anche se la funzione **Riduzione vibrazioni** nel menu impostazioni ( 103) è impostata su **Normale** o **Attiva**.
 - Premere fino in fondo il pulsante di scatto per scattare una singola foto con tempi di posa lunghi.
- Quando si preme il pulsante di scatto a metà corsa, la fotocamera mette a fuoco su infinito. L'area di messa a fuoco o l'indicatore di messa a fuoco ( 8) diventa sempre verde.

SCENE →  Selezione scene auto

Quando si inquadra un'immagine, la fotocamera seleziona il modo scena più adeguato per il tipo di ripresa più semplice.

- Quando la fotocamera seleziona automaticamente un modo scena, l'icona del modo di ripresa passa al modo scena attivato.

	Ritratto (immagine in primo piano di una o due persone)
	Ritratto (ripresa di un'immagine di tre o più persone oppure ripresa di una composizione con un'area di sfondo estesa)
	Paesaggio
	Ritratto notturno (immagine in primo piano di una o due persone)
	Ritratto notturno (ripresa di un'immagine di tre o più persone oppure ripresa di una composizione con un'area di sfondo estesa)
	Paesaggio notturno La fotocamera scatta le immagini in sequenza, quindi le combina e le salva come un'unica immagine come quando si seleziona Mano libera in  (Paesaggio notturno) (📖33).
	Macro/primo piano
	Controluce (ripresa di soggetti non umani)
	Controluce (ripresa di soggetti umani)
	Altri modi ripresa scena

- La fotocamera seleziona automaticamente l'area di messa a fuoco per l'autofocus in base alla composizione. La fotocamera rileva e mette a fuoco i volti (📖80).
- Lo zoom digitale non è disponibile.

 **Nota sulla selezione di un modo scena con Selezione scene auto**

A seconda delle condizioni di ripresa, la fotocamera potrebbe non selezionare il modo scena desiderato. In questo caso, passare al modo  (auto) (📖22) o scegliere manualmente il modo scena più adatto al soggetto.

SCENE →  Ritratto

- La fotocamera rileva e mette a fuoco un volto (📖80).
- La funzione Effetto pelle soft consente di migliorare l'aspetto della pelle del soggetto (📖44).
- Se non rileva alcun volto, la fotocamera mette a fuoco il soggetto che si trova al centro dell'inquadratura.
- Lo zoom digitale non è disponibile.

SCENE →  Paesaggio

Sulla schermata visualizzata quando si seleziona  **Paesaggio**, scegliere **Sequenza riduz. disturbo**

o **Scatto singolo**.





- **Sequenza riduz. disturbo**: questa funzione consente di riprendere un paesaggio nitido con un minimo disturbo.
 - Quando si preme fino in fondo il pulsante di scatto, le foto vengono scattate in sequenza e la fotocamera le combina in modo da salvare una singola foto.
 - Una volta premuto il pulsante di scatto fino in fondo, tenere ben ferma la fotocamera finché non viene visualizzata un'immagine fissa. Dopo aver scattato una foto, non spegnere la fotocamera prima che il monitor sia ritornato alla schermata di ripresa.
 - L'angolo di campo (ovvero, l'area visibile nell'inquadratura) visualizzato nell'immagine salvata è inferiore a quello riprodotto sul monitor al momento della ripresa.
- **Scatto singolo** (impostazione predefinita): consente di registrare immagini con contorni e contrasto accentuati.
 - Premendo fino in fondo il pulsante di scatto, viene scattato un fotogramma.
- Quando si preme il pulsante di scatto a metà corsa, la fotocamera mette a fuoco su infinito. L'area di messa a fuoco o l'indicatore di messa a fuoco () diventa sempre verde.

SCENE →  Sport

- La fotocamera mette a fuoco l'area centrale dell'inquadratura.
- Tenendo premuto il pulsante di scatto fino in fondo, vengono scattate fino a circa 10 immagini a una frequenza di circa 10 fotogrammi al secondo (fps) (quando la qualità dell'immagine è impostata su **Normal** e la dimensione dell'immagine su  **4000x3000**).
- La fotocamera mette a fuoco il soggetto anche quando non si preme a metà corsa il pulsante di scatto. È possibile avvertire il suono della fotocamera che esegue la messa a fuoco.
- La messa a fuoco, l'esposizione e la tinta vengono impostate sui valori determinati dalla prima immagine di ogni serie.
- La frequenza di scatto nella ripresa in sequenza può rallentare a seconda dell'impostazione corrente di qualità e dimensione dell'immagine, della card di memoria in uso o delle condizioni di ripresa.

SCENE →  Ritratto notturno

Nella schermata visualizzata selezionando  **Ritratto notturno**, scegliere  **Mano libera** o  **Treppiedi**.

-  **Mano libera**: selezionare questo modo per riprendere immagini tenendo in mano la fotocamera.
-  **Treppiedi** (impostazione predefinita): selezionare questo modo quando la fotocamera è stabilizzata, ad esempio mediante un treppiedi.
 - La riduzione delle vibrazioni non viene utilizzata anche se la funzione **Riduzione vibrazioni** nel menu impostazioni ( 103) è impostata su **Normale** o **Attiva**.
- La fotocamera scatta una singola foto con tempi di posa lunghi. Rispetto all'uso di **Treppiedi**, quando si seleziona **Mano libera** la fotocamera imposta un tempo di posa leggermente più veloce in base alle condizioni di ripresa, per impedire il movimento della fotocamera.
- Il flash scatta sempre. Sollevare il flash prima di scattare.
- La fotocamera rileva e mette a fuoco un volto ( 80).
- La funzione Effetto pelle soft consente di migliorare l'aspetto della pelle del volto del soggetto ( 44).
- Se non rileva alcun volto, la fotocamera mette a fuoco il soggetto che si trova al centro dell'inquadratura.
- Lo zoom digitale non è disponibile.

SCENE →  Feste/interni

- La fotocamera mette a fuoco l'area centrale dell'inquadratura.
- Dal momento che le immagini possono essere facilmente influenzate dal movimento della fotocamera, afferrare la fotocamera saldamente. Se si utilizza un treppiedi per stabilizzare la fotocamera durante la ripresa, impostare la funzione **Riduzione vibrazioni** su **No** nel menu impostazioni ( 103).

SCENE →  Spiaggia

- La fotocamera mette a fuoco l'area centrale dell'inquadratura.

SCENE →  Neve

- La fotocamera mette a fuoco l'area centrale dell'inquadratura.

SCENE →  Tramonto



- Quando si preme il pulsante di scatto a metà corsa, la fotocamera mette a fuoco su infinito. L'area di messa a fuoco o l'indicatore di messa a fuoco ( 8) diventa sempre verde.









SCENE →  Aurora/crepuscolo



- Quando si preme il pulsante di scatto a metà corsa, la fotocamera mette a fuoco su infinito. L'area di messa a fuoco o l'indicatore di messa a fuoco ( 8) diventa sempre verde.

SCENE →  Macro/primo piano

Selezionare **Sequenza riduz. disturbo** o **Scatto singolo** nella schermata visualizzata quando è selezionato il modo scena  **Macro/primo piano**.

- **Sequenza riduz. disturbo:** questa funzione consente di riprendere un'immagine nitida con un disturbo minimo.
 - Quando si preme fino in fondo il pulsante di scatto, le foto vengono scattate in sequenza e la fotocamera le combina in modo da salvare una singola foto.
 - Una volta premuto il pulsante di scatto fino in fondo, tenere ben ferma la fotocamera finché non viene visualizzata un'immagine fissa. Dopo aver scattato una foto, non spegnere la fotocamera prima che il monitor sia ritornato alla schermata di ripresa.
 - Se il soggetto si muove o si verifica un movimento significativo della fotocamera durante gli scatti in sequenza, l'immagine potrebbe risultare distorta, sovrapposta o sfocata.
 - L'angolo di campo (ovvero, l'area visibile nell'inquadratura) visualizzato nell'immagine salvata è inferiore a quello riprodotto sul monitor al momento della ripresa.
- **Scatto singolo** (impostazione predefinita): consente di registrare immagini con contorni e contrasto accentuati.
 - Premendo fino in fondo il pulsante di scatto, viene scattato un fotogramma.
- L'impostazione del modo di messa a fuoco ( 58) passa a  (macro/primi piani) e lo zoom viene impostato automaticamente in una posizione in cui la fotocamera può scattare dalla distanza più vicina possibile.
- È possibile spostare l'area di messa a fuoco selezionata dalla fotocamera. Premere il pulsante  quindi ruotare il multi-selettore o premere , ,  o  per spostare l'area di messa a fuoco. Per regolare le impostazioni seguenti, premere il pulsante  per annullare temporaneamente la selezione dell'area di messa a fuoco, quindi regolare ciascuna impostazione.
 - Modo flash (quando è impostato su **Scatto singolo**)
 - Autoscatto
 - Compensazione esposizione
- La fotocamera mette a fuoco il soggetto anche quando non si preme a metà corsa il pulsante di scatto. È possibile avvertire il suono della fotocamera che esegue la messa a fuoco.

SCENE → 🍴 Alimenti

- L'impostazione del modo di messa a fuoco (📖58) passa a 🍷 (macro/primi piani) e lo zoom viene impostato automaticamente in una posizione in cui la fotocamera può scattare dalla distanza più vicina possibile.
- È possibile regolare la tinta ruotando la ghiera di comando. L'impostazione di regolazione della tinta viene salvata nella memoria della fotocamera anche dopo lo spegnimento.
- È possibile spostare l'area di messa a fuoco selezionata dalla fotocamera. Premere il pulsante **OK** quindi ruotare il multi-selettore o premere ▲, ▼, ◀, ▶ per spostare l'area di messa a fuoco. Per regolare le impostazioni seguenti, premere il pulsante **OK** per annullare temporaneamente la selezione dell'area di messa a fuoco, quindi regolare ciascuna impostazione.
 - Tinta
 - Autoscatto
 - Compensazione esposizione
- La fotocamera mette a fuoco il soggetto anche quando non si preme a metà corsa il pulsante di scatto. È possibile avvertire il suono della fotocamera che esegue la messa a fuoco.

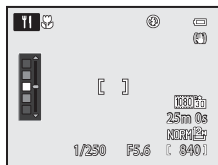

SCENE → 🏛️ Museo

- La fotocamera mette a fuoco l'area centrale dell'inquadratura.
- Premendo il pulsante di scatto fino in fondo, la fotocamera scatta fino a 10 immagini e seleziona e salva automaticamente l'immagine più nitida della serie (scelta dello scatto migliore (BSS) (📖65)).

SCENE → 🎆 Fuochi artificiali



- Il tempo di posa è fissato su quattro secondi.
- La fotocamera mette a fuoco all'infinito. Quando si preme il pulsante di scatto a metà corsa, l'indicatore di messa a fuoco (📖8) si illumina sempre in verde.

SCENE → 🖼️ Copia in bianco e nero

- La fotocamera mette a fuoco l'area centrale dell'inquadratura.
- Se si riprendono soggetti posti a distanza ravvicinata, selezionare 🍷 (macro/primi piani) come modo di messa a fuoco (📖58).

SCENE →  Controluce

Sulla schermata visualizzata quando si seleziona  **Controluce** è possibile selezionare la composizione **HDR** (High Dynamic Range) mediante l'impostazione HDR.

- Quando la funzione **HDR** è impostata su **No** (impostazione predefinita): il flash scatta per evitare che il soggetto in controluce risulti in ombra. Riprendere le immagini con il flash sollevato.
- Quando la funzione **HDR** è impostata su **Livello 1-Livello 3**: da utilizzare per riprendere immagini con aree molto luminose e aree molto scure nella stessa inquadratura. Selezionare **Livello 1** quando vi è una minore differenza tra le aree luminose e le aree scure e **Livello 3** quando la differenza è maggiore.
- La fotocamera mette a fuoco l'area centrale dell'inquadratura.

 **Note su HDR**







- Si raccomanda l'uso di un treppiedi. Se si utilizza un treppiedi per stabilizzare la fotocamera, la funzione **Riduzione vibrazioni** nel menu impostazioni ( 103) deve essere impostata su **No**.
- L'angolo di campo (ovvero, l'area visibile nell'inquadratura) visualizzato nell'immagine salvata è inferiore a quello riprodotto sul monitor al momento della ripresa.
- Quando si preme fino in fondo il pulsante di scatto, la fotocamera scatta immagini in sequenza e salva le due immagini seguenti:
 - Un'immagine non composita HDR
 - Un'immagine composita HDR (la perdita di dettaglio nelle alte luci e nelle zone di ombra si riduce)
 - Se la memoria disponibile è sufficiente per salvare una sola immagine, viene salvata solo l'immagine elaborata dalla funzione D-Lighting ( 84) al momento della ripresa, in cui le aree scure dell'immagine sono corrette.
- Una volta premuto il pulsante di scatto fino in fondo, tenere ben ferma la fotocamera finché non viene visualizzata un'immagine fissa. Dopo aver scattato una foto, non spegnere la fotocamera prima che il monitor sia ritornato alla schermata di ripresa.
- A seconda delle condizioni di ripresa, potrebbero apparire ombre scure intorno a soggetti luminosi e aree luminose intorno a soggetti scuri. È possibile compensarle riducendo l'impostazione del livello.
- Lo zoom digitale non può essere utilizzato se **HDR** è impostato su **Livello 1-Livello 3**.

SCENE → Panorama

Nella schermata visualizzata selezionando  **Panorama**, scegliere  **Panorama semplificato** o  **Panorama assistito**.

- **Panorama semplificato** (impostazione predefinita): per scattare una foto panoramica è sufficiente orientare la fotocamera nella direzione desiderata.
 - È possibile selezionare il campo d'azione da **Normale (180°)** (impostazione predefinita) o **Ampio (360°)**.
 - Premere il pulsante di scatto fino in fondo, rilasciare il pulsante, quindi ruotare lentamente la fotocamera in orizzontale. La ripresa termina automaticamente quando la fotocamera cattura il campo d'azione selezionato.
 - Quando inizia la ripresa, la fotocamera mette a fuoco il soggetto al centro dell'inquadratura.
 - Lo zoom viene impostato nella posizione grandangolo.
 - Quando si preme il pulsante  mentre l'immagine registrata con Panorama semplificato viene visualizzata in modo di riproduzione a pieno formato, la fotocamera scorre automaticamente l'area visualizzata.

Vedere "Utilizzo della funzione Panorama semplificato (ripresa e riproduzione)" (3).

- **Panorama assistito**: utilizzare questo modo per la ripresa di una serie di immagini che possono essere unite successivamente al computer in modo da formare un singolo panorama.
 - Premere , ,  o  sul multi-selettore per selezionare la direzione in cui verranno unite le immagini, quindi premere il pulsante .
 - Dopo aver scattato la prima foto, scattare il numero di immagini necessario confermando le linee di giunzione. Per completare la ripresa, premere il pulsante .
 - Trasferire le immagini su un computer e utilizzare il software **Panorama Maker** (89) per unirle in un singolo panorama.

Per ulteriori informazioni, vedere "Utilizzo della funzione Panorama assistito" (6).

Nota sulla stampa di immagini panoramiche

Quando si stampano immagini panoramiche, a seconda delle impostazioni della stampante, potrebbe non essere stampata una visualizzazione completa. Inoltre, a seconda della stampante, la stampa potrebbe non essere disponibile.

Per ulteriori informazioni, consultare il manuale della stampante o contattare un laboratorio di fotografie digitali.

SCENE → 🐾 Animali domestici

- Quando la fotocamera viene puntata verso un cane o un gatto, ne rileva i volti mettendoli a fuoco. Per impostazione predefinita, l'otturatore scatta automaticamente nel momento in cui la fotocamera mette a fuoco l'animale domestico (Autoscatto animali dom.).
- Sulla schermata visualizzata quando si seleziona 🐾 **Animali domestici**, scegliere **Singolo** o **Sequenza**.
 - **Singolo**: viene scattata una foto alla volta
 - **Sequenza**: la fotocamera scatta automaticamente 3 immagini in sequenza a una frequenza di circa 3 fotogrammi al secondo dopo aver messo a fuoco il volto rilevato. Quando l'otturatore viene rilasciato manualmente, tenendo premuto il pulsante di scatto fino in fondo vengono scattate fino a 5 immagini a una frequenza di circa 3 fotogrammi al secondo (quando la qualità dell'immagine è impostata su **Normal** e la dimensione dell'immagine su 📐 **4000x3000**).

✔ Autoscatto animali dom.

- Per modificare le impostazioni di **Autoscatto animali dom.**, premere ◀ (🔊) sul multi-selettore.
 - 📷: quando la fotocamera rileva il volto di un animale domestico, lo mette a fuoco e scatta automaticamente.
 - **OFF**: la fotocamera non scatta automaticamente, anche se viene rilevato il volto di un animale domestico. Premere il pulsante di scatto per rilasciare l'otturatore. La fotocamera rileva anche volti umani (👤80). Quando viene rilevato un volto umano e il volto di un animale domestico, la fotocamera mette a fuoco il volto dell'animale domestico.
 - Nelle situazioni seguenti, la funzione **Autoscatto animali dom.** viene impostata automaticamente su **OFF**.
 - Quando una serie di riprese in sequenza con autoscatto animali domestici viene ripetuta cinque volte.
 - Quando la memoria interna o la card di memoria è piena.
- Per continuare la ripresa con **Autoscatto animali dom.**, premere ◀ (🔊) sul multi-selettore per attivare nuovamente la funzione.

✔ Area di messa a fuoco

- Il volto rilevato viene circondato da un doppio bordo giallo (area di messa a fuoco). Nel momento in cui la fotocamera mette a fuoco il volto, il doppio bordo diventa verde.
- Quando la fotocamera rileva più di un volto di un cane o un gatto (fino a cinque), il volto più grande visualizzato sul monitor viene circondato da un doppio bordo (area di messa a fuoco), mentre gli altri volti vengono circondati da un bordo singolo.
- Se non rileva volti umani o di animali domestici, la fotocamera mette a fuoco il soggetto che si trova al centro dell'inquadratura.

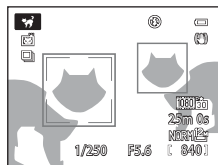

✔ Note su Animali domestici

- Lo zoom digitale non è disponibile.
- In alcune condizioni di ripresa, ad esempio a certe distanze tra il soggetto e la fotocamera, velocità di spostamento dell'animale, direzioni verso cui è rivolto l'animale e luminosità dei volti, la fotocamera potrebbe non essere in grado di rilevare un volto o potrebbe visualizzare un bordo attorno a un soggetto diverso da un cane o un gatto.

✔ Visualizzazione di immagini scattate utilizzando la funzione di rilevamento degli animali domestici

- Durante la riproduzione, la fotocamera ruota automaticamente le immagini in base all'orientamento del volto dell'animale domestico rilevato al momento della ripresa (a eccezione delle foto scattate utilizzando la ripresa in sequenza).
- Quando si ingrandisce un'immagine visualizzata nel modo di riproduzione a pieno formato ruotando il controllo zoom verso **T** (🔍), l'immagine viene ingrandita al centro del volto dell'animale domestico rilevato durante la ripresa (📖82) (ad eccezione delle immagini scattate nel modo di ripresa in sequenza).

SCENE →  Effetti speciali

È possibile applicare un effetto alle immagini durante la ripresa. Uno dei nove effetti speciali è selezionato per la ripresa.

- La fotocamera mette a fuoco l'area centrale dell'inquadratura.

Opzione	Descrizione
Soft (impostazione predefinita)	Consente di ammorbidire la foto aggiungendo un lieve effetto sfocato all'intera immagine.
Soft seppia	Consente di aggiungere un tono seppia e di ridurre il contrasto in modo da restituire l'effetto di una vecchia foto.
Monocrom. alto contrasto	Consente di creare una fotografia in bianco e nero con un contrasto marcato.
High key	Conferisce un tono luminoso all'intera immagine.
Low key	Conferisce un tono scuro all'intera immagine.
Selezione colore	<p>Consente di creare un'immagine in bianco e nero in cui sono preservati solo i colori specificati.</p> <ul style="list-style-type: none"> • Selezionare sul cursore il colore che si desidera preservare ruotando la ghiera di comando. Per regolare le impostazioni seguenti, premere il pulsante OK per annullare temporaneamente la selezione del colore, quindi regolare ciascuna impostazione. <ul style="list-style-type: none"> - Modo flash (📖52) - Autoscatto (📖55) - Modo di messa a fuoco (📖58) - Compensazione esposizione (📖60) <p>Per tornare alla schermata di selezione del colore, premere nuovamente il pulsante OK.</p>
Monocromatico ISO alta	<p>Consente di creare immagini monocromatiche (in bianco e nero) scattando intenzionalmente immagini con sensibilità ISO elevata. Questa impostazione è efficace quando si riprendono soggetti in condizioni di scarsa illuminazione.</p> <ul style="list-style-type: none"> • Le immagini scattate possono presentare disturbi (pixel luminosi distribuiti in modo casuale, effetto nebbia o linee).
Silhouette	Consente di creare una fotografia della silhouette di un soggetto con uno sfondo luminoso.
Cross processing	<p>Consente di creare immagini dalla tinta insolita convertendo un'immagine a colori positivi in un'immagine negativa e viceversa.</p> <ul style="list-style-type: none"> • Ruotare la ghiera di comando per selezionare la tinta.

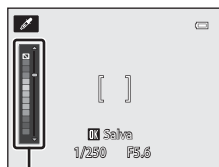

Cursore

Funzioni di ripresa

Impostazioni del modo Effetti speciali

Quando le **Opzioni filmato** (📖96) sono impostate su **480i/720/480p** **HS 480/4x** o **Soft**, non è possibile selezionare **Soft seppia**.

SCENE → 3D Fotografia 3D

- La fotocamera scatta una singola immagine per ciascun occhio per simulare un'immagine tridimensionale su un televisore o monitor compatibile con il 3D.
- Dopo aver premuto il pulsante di scatto per riprendere il primo fotogramma, muovere la fotocamera in direzione orizzontale verso destra finché la guida sulla schermata non si sovrappone al soggetto.

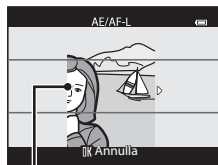

Guida

- È possibile spostare l'area di messa a fuoco selezionata dalla fotocamera. Premere il pulsante **OK** quindi ruotare il multi-selettore o premere **▲**, **▼**, **◀** o **▶** per spostare l'area di messa a fuoco. Per regolare le impostazioni seguenti, premere il pulsante **OK** per annullare temporaneamente la selezione dell'area di messa a fuoco, quindi regolare ciascuna impostazione.
 - Modo messa a fuoco (**AF** (autofocus) o **☺** (macro/primi piani))
 - Compensazione esposizione
- La messa a fuoco, l'esposizione e il bilanciamento del bianco vengono impostati quando si esegue il primo scatto, quindi sulla schermata viene visualizzato **AE/AF-L**.
- L'angolo di campo (ovvero, l'area visibile nell'inquadratura) visualizzato nell'immagine salvata è inferiore a quello riprodotto sul monitor al momento della ripresa.
- Le foto scattate quando è selezionato questo modo vengono salvate con qualità dell'immagine **Normal** e dimensione dell'immagine **1920x1080**.
- Le due immagini catturate vengono salvate come immagini 3D (file MPO). La prima immagine (l'immagine catturata dall'occhio sinistro) viene salvata anche come file JPEG.

✔ Note sulla fotografia 3D

- I soggetti in movimento non sono adatti per la fotografia 3D.
- Le foto hanno un effetto 3D meno pronunciato man mano che aumenta la distanza tra la fotocamera e il soggetto.
- Le foto potrebbero avere un effetto 3D meno pronunciato quando il soggetto è scuro o quando la seconda foto non è allineata con precisione.
- Le foto scattate in condizioni di illuminazione debole potrebbero apparire sgranate con disturbo.
- Lo zoom digitale non è disponibile.
- L'operazione viene annullata quando si preme il pulsante **OK** dopo aver eseguito il primo scatto o se la fotocamera non è in grado di rilevare che la guida si trova sul soggetto entro dieci secondi.
- Se la fotocamera non scatta la seconda foto e annulla la ripresa anche quando la guida è allineata con il soggetto, provare a utilizzare il pulsante di scatto.
- La fotocamera non può registrare filmati 3D.

Visualizzazione di Fotografia 3D

- Le immagini 3D non possono essere riprodotte in 3D sulla schermata del monitor della fotocamera. Durante la riproduzione viene visualizzata solo l'immagine per l'occhio sinistro.
- Per la visualizzazione di immagini 3D in 3D è necessario disporre di una TV o di un monitor compatibile 3D. Le immagini 3D possono essere riprodotte in 3D collegando la fotocamera a una TV o a un monitor compatibile 3D mediante un cavo HDMI compatibile 3D (📖87).
- Quando si collega la fotocamera mediante un cavo HDMI, selezionare le opzioni seguenti per le **Impostazioni TV** nel menu impostazioni (📖103).
 - **HDMI: Auto** (impostazione predefinita) o **1080i**
 - **Uscita HDMI 3D: Si** (impostazione predefinita)
- Quando la fotocamera è collegata mediante un cavo HDMI per la riproduzione, il passaggio della visualizzazione dalle immagini 3D a quelle non 3D potrebbe richiedere alcuni istanti. Le immagini riprodotte in 3D non possono essere ingrandite.
- Per eseguire le impostazioni della TV o del monitor, consultare la relativa documentazione.

Nota sulla visualizzazione di immagini 3D

Quando si visualizzano immagini 3D su una TV o monitor compatibile 3D per un periodo di tempo prolungato, si potrebbero avvertire dei fastidi quali affaticamento degli occhi o nausea. Per l'uso corretto, leggere attentamente la documentazione fornita con il televisore o il monitor.

Utilizzo della funzione Effetto pelle soft

Nei seguenti modi di ripresa, la fotocamera rileva fino a tre volti umani quando l'otturatore scatta ed elabora l'immagine per migliorare l'aspetto della pelle del volto prima di salvare l'immagine.

- **Selezione scene auto** (📖34), **Ritratto** (📖34) o **Ritratto notturno** (📖36) nel modo scena

La funzione Effetto pelle soft può essere applicata anche alle immagini salvate (📖84).

Note su Effetto pelle soft

- Il salvataggio delle immagini potrebbe richiedere più tempo.
- In alcune condizioni di ripresa, l'effetto pelle soft potrebbe non produrre gli effetti desiderati e potrebbe essere applicato ad aree dell'immagine nelle quali non sono presenti volti.

Modi P, S, A, M (impostazione dell'esposizione per la ripresa)

È possibile scattare foto con un maggiore controllo impostando le opzioni del menu di ripresa (📖64), oltre che impostando il tempo di posa o il valore di apertura manualmente in base alle condizioni di ripresa e agli altri requisiti.

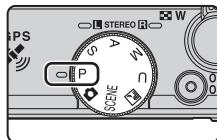

- L'area di messa a fuoco per l'autofocus differisce in base all'impostazione del **Modo area AF** che può essere selezionato nella scheda **P, S, A o M** dopo aver premuto il pulsante **MENU**.
- La fotocamera presenta nove aree di messa a fuoco e, quando **Modo area AF** è impostato su **Auto** (impostazione predefinita), seleziona automaticamente le aree di messa a fuoco che contengono il soggetto più vicino alla fotocamera. Quando il soggetto è a fuoco, le aree per le quali è stata effettuata la messa a fuoco (fino a nove aree) diventano verdi.

La procedura di ripresa delle immagini alla luminosità desiderata (esposizione) tramite la regolazione del tempo di posa o del valore di apertura è definita "determinazione dell'esposizione". Il senso di dinamismo e il livello di sfocato di sfondo delle foto da scattare variano a seconda delle combinazioni di tempo di posa e valore di apertura del diaframma, anche quando l'esposizione è la stessa.

Ruotare la ghiera di comando o il multi-selettore per impostare il tempo di posa e il valore di apertura del diaframma.

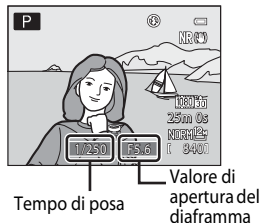
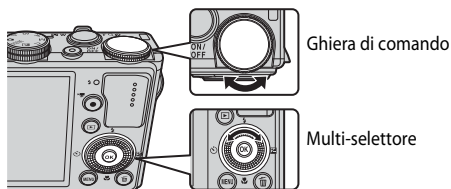

Modo esposizione	Tempo di posa (📖78)	Valore di apertura del diaframma (📖46)
P Auto programmato (📖47)	Regolato automaticamente (il programma flessibile viene attivato tramite la ghiera di comando).	
S Auto a priorità di tempi (📖47)	Regolato tramite la ghiera di comando.	Regolato automaticamente.
A Auto priorità diaframmi (📖47)	Regolato automaticamente.	Regolato tramite il multi-selettore.
M Manuale (📖47)	Regolato tramite la ghiera di comando.	Regolato tramite il multi-selettore.

Il metodo di impostazione per il programma flessibile, il tempo di posa e il valore di apertura del diaframma può essere modificato utilizzando **Selezione alternata Av/Tv** nel menu impostazioni (📖103).

Modi **P, S, A, M** (impostazione dell'esposizione per la ripresa)

Regolazione del tempo di posa

Nel modo **S**, il campo varia da un massimo di 1/2000 a 15 secondi.

Nel modo **M**, il campo varia da un massimo di 1/2000 a 60 secondi.

Per ulteriori informazioni, vedere "Intervallo di regolazione del tempo di posa (modi **P, S, A, M**)" (📖78).



Più veloce di 1/1000 sec.



Più lungo di 1/30 sec.

Regolazione del valore di apertura del diaframma

Nei modi **A** e **M**, il campo varia da $f/1.8$ a 8 (posizione grandangolo) e da $f/5.6$ a 8 (posizione teleobiettivo zoom).



Diaframma più aperto (numero f / basso)
 $f/1.8$



Diaframma più chiuso (numero f / alto)
 $f/8$

📌 Valore di apertura del diaframma (numero f) e zoom

I diaframmi aperti (indicati da numeri f /bassi) consentono l'entrata di una quantità di luce maggiore nella fotocamera, mentre i diaframmi chiusi (numeri f / alti) ne fanno passare di meno.

Il valore di apertura del diaframma dello zoom di questa fotocamera cambia a seconda della posizione dello zoom. Quando si esegue lo zoom alla posizione grandangolo o teleobiettivo zoom, i valori di apertura sono $f/1.8$ e $f/5.6$, rispettivamente.

📌 Filtro ND incorporato

Quando il soggetto è troppo luminoso, impostare **Filtro ND incorporato** nel menu di ripresa (📖64) per ridurre la luce e scattare.

📌 Modo **U** (User settings (Impostazioni utente))

Anche quando la ghiera di selezione modo è impostata sul modo **U** (User settings (Impostazioni utente)), è possibile scattare nel modo **P** (Auto programmato), **S** (Auto a priorità di tempi), **A** (Auto priorità diaframmi) o **M** (Manuale). Le combinazioni di impostazioni (User settings (Impostazioni utente)) utilizzate più di frequente per la ripresa possono essere salvate in **U** (📖50).

P (Auto programmato)

Da utilizzare se si desidera il comando automatico dell'esposizione.

- È possibile selezionare combinazioni diverse di tempo di posa e valore di apertura del diaframma senza modificare l'esposizione ruotando la ghiera di comando ("programma flessibile"). Quando il programma flessibile è attivo, nell'angolo superiore sinistro della schermata del monitor viene visualizzato un indicatore di programma flessibile (X) accanto all'indicatore del modo (P).
- Per annullare il programma flessibile, ruotare la ghiera di comando finché non scompare l'indicatore del programma flessibile (X). Il programma flessibile viene annullato anche selezionando un altro modo di ripresa o spegnendo la fotocamera.

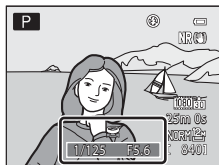

S (Auto a priorità di tempi)

Da utilizzare per riprendere soggetti in rapido movimento impostando un tempo di posa veloce oppure per accentuare i movimenti di un soggetto impostando un tempo di posa lungo.

- È possibile regolare il tempo di posa ruotando la ghiera di comando.

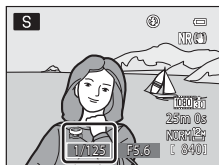

A (Auto priorità diaframmi)

Da utilizzare per mettere a fuoco i soggetti, inclusi il primo piano e lo sfondo, o per sfocare intenzionalmente lo sfondo del soggetto.

- È possibile regolare il valore di apertura del diaframma ruotando il multi-selettore.

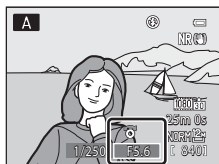

M (Manuale)

Da utilizzare per regolare l'esposizione in base ai requisiti di ripresa.

- Durante la regolazione del valore di apertura del diaframma o del tempo di posa, nell'indicatore di esposizione della schermata del monitor viene misurato il grado di scostamento dal valore di esposizione misurato dalla fotocamera. Il grado di scostamento nell'indicatore di esposizione è espresso in EV (da -2 a +2 EV con incrementi di 1/3 EV).
- Il tempo di posa può essere regolato ruotando la ghiera di comando, mentre il valore di apertura del diaframma può essere regolato ruotando il multi-selettore.

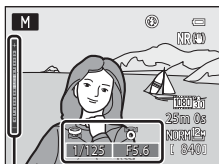

Indicatore di esposizione

✔ Note sulla ripresa

- Quando si utilizza lo zoom dopo aver impostato l'esposizione, le combinazioni di esposizione o il valore di apertura del diaframma potrebbero cambiare.
- Quando il soggetto è troppo scuro o troppo luminoso, potrebbe non essere possibile ottenere l'esposizione appropriata. In tal caso, l'indicatore del tempo di posa o del valore di apertura del diaframma lampeggia quando si preme il pulsante di scatto a metà corsa (eccetto se viene utilizzato il modo **M**). Modificare le impostazioni del tempo di posa o del valore di apertura del diaframma. È possibile ottenere l'esposizione corretta modificando impostazioni quali **Filtro ND incorporato** (📖66) o **Sensibilità ISO** (📖66).

✔ Nota sulla Sensibilità ISO

Quando la funzione **Sensibilità ISO** (📖66) è impostata su **Auto** o **Intervallo definito auto**, la sensibilità ISO nel modo **M** è configurata su 80 ISO.

Modifica dei modi P, S, A, M

- Funzioni che possono essere impostate mediante il multi-selettore → 📖51
- Funzioni che possono essere impostate mediante il pulsante **MENU** (Menu)
 - Menu di ripresa → 📖64
 - Menu impostazioni → 📖103
- Funzioni che possono essere impostate mediante il pulsante Fn (funzione) → 📖68

U (Modi User settings (Impostazioni utente))

Le combinazioni di impostazioni utilizzate più frequentemente per la ripresa (User settings (Impostazioni utente)) possono essere salvate in **U**. La ripresa può essere eseguita in **P** (Auto programmato), **S** (Auto a priorità di tempi), **A** (Auto priorità diaframmi) o **M** (Manuale).

Ruotare la ghiera di selezione modo su **U** per recuperare le impostazioni salvate in **Salva User settings**.

Per ulteriori informazioni, vedere "Salvataggio delle impostazioni nel modo **U**" (📖50).

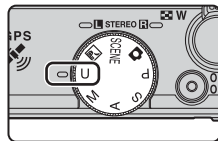

- Inquadrare il soggetto e scattare con queste impostazioni o, se necessario, modificarle.
- Le combinazioni di impostazioni recuperate ruotando la ghiera di selezione modo su **U** possono essere modificate ogni volta che lo si desidera in **Salva User settings**.

È possibile salvare le seguenti impostazioni in **U**.

Impostazioni generali

- Modo di ripresa **P**, **S**, **A** o **M** (📖45)¹
- Posizione dello zoom (📖25)²
- Modo flash (📖52)
- Autoscatto (📖55)
- Modo di messa a fuoco (📖58)³
- Compensazione esposizione (📖60)
- Pulsante Fn (📖68)

Menu di ripresa

- Qualità Immagine (📖69)
- Dim. Immagine (📖71)
- Picture Control (📖65)
- Picture Control person. (📖65)
- Bilanciamento bianco (📖65)⁴
- Modo esposizione (📖65)
- Sequenza (📖65)
- Sensibilità ISO (📖66)
- Bracketing di esposizione (📖66)
- Modo area AF (📖66)⁵
- Modo autofocus (📖66)
- Compensazione flash (📖66)
- Filtro riduzione disturbo (📖66)
- Filtro ND incorporato (📖66)
- D-Lighting attivo (📖66)
- Memoria zoom (📖67)

¹ Scegliere il modo di ripresa standard. Verranno salvate anche le impostazioni correnti del programma flessibile (se impostato su **P**), del tempo di posa (se impostato su **S** o **M**) o del valore di apertura del diaframma (se impostato su **A** o **M**).

² Verrà salvata anche la posizione dello zoom corrente. La **Posizione zoom all'avvio** (📖67) non può essere impostata.

³ Verrà salvata anche la distanza di messa a fuoco corrente, se impostata su **MF** (messa a fuoco manuale).

⁴ Il valore preimpostato per la premisurazione manuale si applica di solito ai modi di ripresa **P**, **S**, **A**, **M** e **U**.

⁵ La posizione corrente dell'area di messa a fuoco viene salvata quando il **Modo area AF** è impostato su **Manuale**.

Salvataggio delle impostazioni nel modo U

1 Ruotare la ghiera di selezione modo sul modo di esposizione desiderato.

- Ruotare su **P**, **S**, **A** o **M**.
- Le impostazioni possono essere salvate anche se la ghiera di selezione modo viene ruotata su **U** (le impostazioni predefinite del modo di ripresa **P** vengono salvate al momento dell'acquisto della fotocamera).

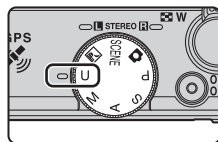

2 Passare a una combinazione di impostazioni di ripresa usata di frequente.

- Per ulteriori informazioni sulle impostazioni salvate, vedere 49.

3 Premere il pulsante **MENU**.

- Viene visualizzato il menu di ripresa.

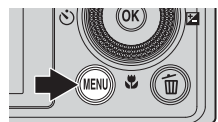

4 Utilizzare il multi-selettore per selezionare **Salva User settings**, quindi premere il pulsante **OK**.

- Viene visualizzata la schermata **Eseguito** e vengono salvate le impostazioni correnti.

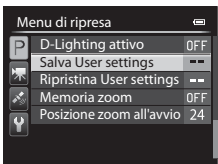

Batteria dell'orologio

Se la batteria interna dell'orologio (21) è esaurita, le impostazioni salvate in **U** verranno ripristinate. È consigliabile prendere nota delle impostazioni importanti.

Ripristino User settings

Se si seleziona **Ripristina User settings**, le impostazioni salvate nelle impostazioni utente vengono ripristinate come segue:

- Modo di ripresa: **P** (Auto programmato)
- Posizione dello zoom: impostazione massima del grandangolo
- Modo flash: **FLASH** (auto)
- Modo di messa a fuoco: **AF** (autofocus)
- Compensazione dell'esposizione: 0.0
- Pulsante Fn: **Sequenza**
- Menu di ripresa: coincide con l'impostazione predefinita di ciascuna voce

Funzioni che possono essere impostate mediante il multi-selettore

Premere ▲ (🔍), ◀ (🕒), ▼ (🔥) o ▶ (📏) sul multi-selettore durante la ripresa per attivare le funzioni seguenti.

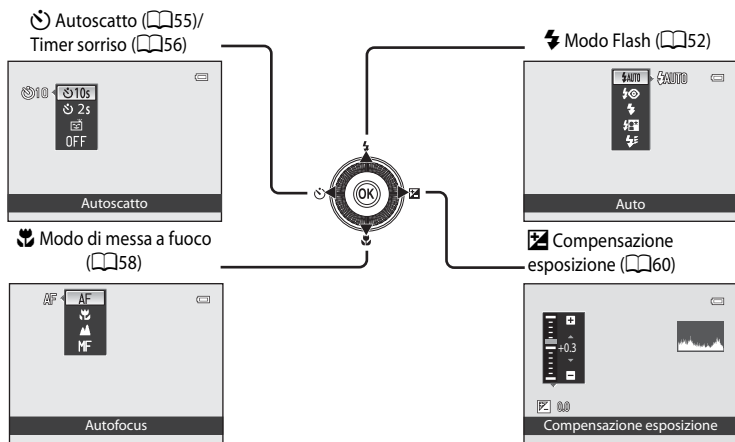

Funzioni disponibili

Le funzioni disponibili differiscono a seconda del modo di ripresa come indicato di seguito.

- Per ulteriori informazioni sulle impostazioni predefinite di ciascun modo di ripresa, vedere "Elenco delle impostazioni predefinite" (📖61).

Funzione	📷	SCENE, 📷	Modo P, S, A, M, U
⚡ Modo flash (📖52)	▼	1	▼
🕒 Autoscatto (📖55)	▼		▼
🕒 Timer sorriso (📖56)	▼		▼
🔥 Modo di messa a fuoco (📖58)	▼		▼
📏 Compensazione esposizione (📖60)	▼		▼ ²

¹ L'impostazione varia a seconda del modo scena. Per ulteriori informazioni, vedere "Elenco delle impostazioni predefinite" (📖61).

² Quando il modo di ripresa è **M**, non è possibile utilizzare la compensazione dell'esposizione.

Utilizzo del flash (modi flash)

È possibile scattare foto con il flash sollevando il flash. È possibile impostare il modo flash in base alle condizioni di ripresa.

1 Abbassare il controllo (sollevamento flash) per sollevare il flash.

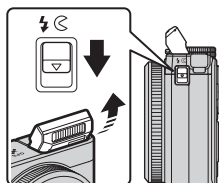

- Quando il flash è abbassato è disattivato e compare .

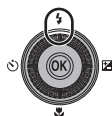

2 Premere (modo flash) sul multi-selettore.



3 Utilizzare il multi-selettore per selezionare il modo desiderato, quindi premere il pulsante .

- Per ulteriori informazioni, vedere "Modi flash disponibili" (153).
- Se non si preme il pulsante  entro pochi secondi, la selezione verrà annullata.
- Quando viene impostato  AUTO (Auto), l'icona  viene visualizzata solo per pochi secondi, indipendentemente dalle impostazioni di **Info foto** (103).



4 Inquadrare il soggetto e scattare.

- Quando il pulsante di scatto viene premuto a metà corsa, la spia flash indica lo stato del flash.
 - Accesa: il flash viene emesso quando si preme fino in fondo il pulsante di scatto.
 - Lampeggiante: il flash si sta caricando. Non è possibile scattare foto.
 - Spenta: il flash non viene emesso quando si scatta una foto.
- Se il livello della batteria è basso, il monitor si spegne durante il caricamento del flash.

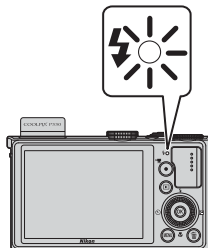

Modi flash disponibili

AUTO Auto

Se l'illuminazione è scarsa, il lampo del flash viene emesso automaticamente.

Auto con riduzione occhi rossi

Consigliabile per i ritratti. Riduce l'effetto occhi rossi causato dal flash nei ritratti (📖54).

Fill flash

Il flash viene emesso quando viene scattata una foto, indipendentemente dalla luminosità del soggetto. Utilizzare questo modo per schiarire le aree in ombra o i soggetti in controluce ("fill-in").

Sincro su tempi lenti

Il fill flash è abbinato a tempi di posa lunghi. È adatto per i ritratti di soggetti umani di notte o con luce debole. Il flash illumina il soggetto principale. Per catturare lo sfondo, vengono utilizzati tempi di posa lunghi.

Sincro sulla seconda tendina

Il fill flash si attiva subito prima della chiusura dell'otturatore, creando l'effetto di un fascio di luce dietro i soggetti in movimento.

Abbassamento del flash

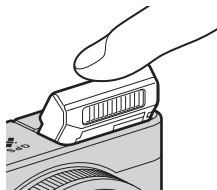

Quando non si utilizza il flash, premere delicatamente per abbassarlo finché non scatta e si chiude.



Raggio d'azione effettivo del flash

Il flash dispone di un raggio d'azione che va da 0,5 a 6,5 m circa per la posizione grandangolo e da 0,5 a 2,5 m circa per la posizione teleobiettivo zoom (quando la **Sensibilità ISO** è impostata su **Auto**).

Impostazione del modo flash

- Le impostazioni variano a seconda del modo di ripresa. Per ulteriori informazioni, vedere "Funzioni disponibili" (📖51) e "Elenco delle impostazioni predefinite" (📖61).
- Alcune funzioni non possono essere utilizzate in combinazione con altre impostazioni menu. Per ulteriori informazioni, vedere "Funzioni non disponibili in combinazione" (📖74).
- L'impostazione del modo flash modificata, applicata nelle situazioni seguenti, viene salvata nella memoria della fotocamera anche dopo lo spegnimento.
 - Quando viene utilizzato il modo di ripresa **P, S, A o M**
 - Quando è selezionato  (auto con riduzione occhi rossi) in modo  (auto)

Auto con riduzione occhi rossi

La fotocamera è dotata di una funzione di **riduzione occhi rossi avanzata ("Correzione automatica occhi rossi")**.

Se la fotocamera rileva l'effetto "occhi rossi" durante lo scatto di una foto, la funzione di correzione automatica occhi rossi di Nikon elabora l'immagine prima della registrazione.

Ricordare quanto segue quando si scattano le foto:

- Il tempo necessario per salvare l'immagine aumenta leggermente.
- La riduzione avanzata occhi rossi potrebbe non produrre i risultati desiderati in alcune situazioni.
- In occasioni molto rare, è possibile che la riduzione avanzata occhi rossi venga eseguita in aree non soggette a tale effetto. Se ciò si verifica, scegliere un altro modo e riprovare.

Utilizzo della funzione Autoscatto

L'autoscatto consente di scattare automaticamente foto di gruppo e ridurre la vibrazione legata alla pressione del pulsante di scatto.

Quando si utilizza l'autoscatto, è consigliabile posizionare la fotocamera su un treppiedi. Se si utilizza un treppiedi per stabilizzare la fotocamera, la funzione **Riduzione vibrazioni** nel menu impostazioni (📖103) deve essere impostata su **No**.

1 Premere ◀ (🕒 autoscatto) sul multi-selettore.

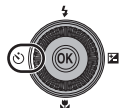

2 Utilizzare il multi-selettore per selezionare 🕒10s (o 🕒2s) e premere il pulsante OK.

- 🕒10s (10 secondi): indicato per foto di gruppo.
- 🕒2s (2 secondi): indicato per prevenire movimenti della fotocamera.
- Quando il modo di ripresa è impostato su **Animali domestici** nel modo scena, viene visualizzata l'icona 🐾 (Autoscatto animali dom.) (📖41). L'autoscatto non è disponibile.
- Viene visualizzato il modo selezionato per l'autoscatto.
- Se non si preme il pulsante OK entro pochi secondi, la selezione verrà annullata.

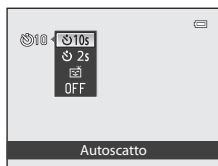

3 Inquadrare il soggetto e premere a metà corsa il pulsante di scatto.

- Vengono impostate la messa a fuoco e l'esposizione.

4 Premere fino in fondo il pulsante di scatto.

- L'autoscatto viene attivato, indicando il numero di secondi che mancano allo scatto. La spia dell'autoscatto lampeggia durante il conto alla rovescia. La spia smette di lampeggiare circa un secondo prima dello scatto e rimane accesa fino al rilascio dell'otturatore.
- Quando scatta l'otturatore, l'autoscatto torna all'impostazione **OFF**.
- Per fermare il timer dell'autoscatto prima che venga scattata la foto, premere nuovamente il pulsante di scatto.

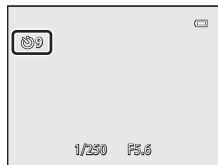

Ripresa automatica di volti sorridenti (Timer sorriso)

Quando si seleziona questo modo, la fotocamera rileva i volti sorridenti e rilascia automaticamente l'otturatore anche se non si preme il pulsante di scatto.

- Questa funzione può essere utilizzata quando il modo di ripresa è  (auto), **P**, **S**, **A**, **M**, **U** e il modo scena è **Ritratto** o **Ritratto notturno**.

1 Premere (☺ autoscatto) sul multi-selettore.

- Apportare le modifiche desiderate alle impostazioni del modo flash, dell'esposizione o del menu di ripresa prima di premere il pulsante .

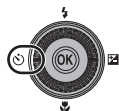

2 Utilizzare il multi-selettore per scegliere (timer sorriso), quindi premere il pulsante .

- Se non si preme il pulsante  entro pochi secondi, la selezione verrà annullata.



3 Inquadrare l'immagine e attendere che il soggetto sorrida senza premere il pulsante di scatto.

- Quando la fotocamera rileva un volto, viene visualizzato un doppio bordo giallo (area di messa a fuoco) intorno al volto. Una volta che la fotocamera ha eseguito la messa a fuoco su quel volto, il doppio bordo diventa verde per un istante e la messa a fuoco viene bloccata.
- Vengono rilevati fino a tre volti. Se la fotocamera rileva più di un volto, quello più vicino al centro del fotogramma viene circondato da un doppio bordo, mentre gli altri vengono circondati da un bordo singolo.
- Se la fotocamera rileva un sorriso sul volto della persona circondata da un doppio bordo, l'otturatore scatta automaticamente.
- Ogni volta che l'otturatore scatta, la ripresa automatica viene ripetuta utilizzando il rilevamento del volto e il rilevamento dei volti sorridenti.

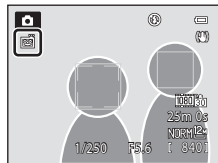

4 Completare la ripresa.

- Per annullare il rilevamento dei volti sorridenti e completare la ripresa, ritornare al passaggio 1 e selezionare **OFF**.

Note su Timer sorriso

- Lo zoom digitale non è disponibile.
- In alcune condizioni di ripresa, potrebbe non essere possibile rilevare correttamente volti e volti sorridenti.
- Per ulteriori informazioni, vedere "Visualizzazione delle immagini scattate utilizzando la funzione di rilevamento del volto" (📖80).
- Il timer sorriso non può essere utilizzato contemporaneamente a determinati modi di ripresa. Per ulteriori informazioni, vedere "Funzioni disponibili" (📖51) e "Elenco delle impostazioni predefinite" (📖61).
- Alcune funzioni non possono essere utilizzate in combinazione con altre impostazioni menu. Per ulteriori informazioni, vedere "Funzioni non disponibili in combinazione" (📖74).

Lampeggio della spia autoscatto

Quando la fotocamera rileva un volto, la spia dell'autoscatto lampeggia. La spia lampeggia velocemente subito dopo lo scatto dell'otturatore.

Scatto manuale dell'otturatore

L'otturatore può anche scattare premendo il pulsante di scatto. Se non rileva alcun volto, la fotocamera mette a fuoco il soggetto che si trova al centro dell'inquadratura.

Ulteriori informazioni

Per ulteriori informazioni, vedere "Autofocus" (📖81).

Utilizzo del modo di messa a fuoco

Scegliere un modo di messa a fuoco in base alla scena desiderata.

- 1 Premere ▼ (modo di messa a fuoco ) sul multi-selettore.



- 2 Utilizzando il multi-selettore, scegliere il modo di messa a fuoco desiderato e premere il pulsante OK.

- Per ulteriori informazioni, vedere "Modi di messa a fuoco disponibili" (📖59).
- Se non si preme il pulsante OK entro pochi secondi, la selezione verrà annullata.
- Quando viene applicato il modo AF (Autofocus), l'icona AF viene visualizzata solo per pochi secondi, indipendentemente dalle impostazioni di **Info foto** (📖103).

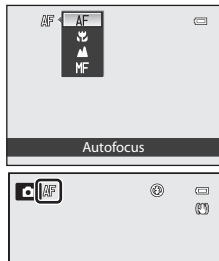



Modi di messa a fuoco disponibili

AF Autofocus

La fotocamera regola automaticamente la messa a fuoco in base alla distanza del soggetto. Utilizzare questa funzione quando il soggetto si trova a una distanza dall'obiettivo di almeno 30 cm o di almeno 50 cm nella posizione teleobiettivo zoom massima.

Macro/primi piani

Da utilizzare per riprese a distanza ravvicinata di fiori o piccoli oggetti. La distanza dal soggetto durante la ripresa dipende dalla posizione dello zoom. Quando lo zoom è impostato su una posizione in cui l'icona  e l'indicatore zoom diventano verdi, la fotocamera è in grado di mettere a fuoco soggetti posti a una distanza di almeno 10 cm dall'obiettivo. Quando lo zoom si trova in una posizione grandangolo più ampia di quella indicata dall'icona , la fotocamera è in grado di mettere a fuoco soggetti posti a una distanza di almeno 3 cm dall'obiettivo.

Infinito

Da utilizzare per riprendere scene distanti attraverso il vetro di una finestra o per la ripresa di paesaggi.

La fotocamera mette a fuoco automaticamente su infinito.

- La fotocamera potrebbe non essere in grado di mettere a fuoco soggetti posti a distanza ravvicinata.
- Il flash non viene emesso.

MF Messa a fuoco manuale



La messa a fuoco può essere regolata per qualsiasi soggetto a partire da una distanza dall'obiettivo di 3 cm fino all'infinito (2). La distanza minima a cui la fotocamera è in grado di eseguire la messa a fuoco varia a seconda della posizione dello zoom.

- Questa funzione può essere utilizzata quando il modo di ripresa è **P**, **S**, **A**, **M**, **U** e il modo scena è **Sport** o **Effetti speciali**.



Nota sulle riprese con il flash

Il flash potrebbe non essere in grado di illuminare l'intero soggetto a distanze inferiori a 50 cm.

Impostazione del modo di messa a fuoco

- L'impostazione varia a seconda del modo di ripresa. Per ulteriori informazioni, vedere "Funzioni disponibili" (51) e "Elenco delle impostazioni predefinite" (61).
- Alcune funzioni non possono essere utilizzate in combinazione con altre impostazioni menu. Per ulteriori informazioni, vedere "Funzioni non disponibili in combinazione" (74).
- Nei modi di ripresa **P**, **S**, **A** e **M**, l'impostazione del modo di messa a fuoco modificata viene salvata nella memoria della fotocamera anche dopo lo spegnimento.

Macro/primi piani

In modi di ripresa quali i modi scena, che non possono utilizzare il **Modo autofocus** (66), è possibile attivare la funzione **AF permanente** in modo che la fotocamera regoli la messa a fuoco anche se il pulsante di scatto non viene premuto a metà corsa quando è impostato  (macro/primi piani). È possibile avvertire il suono della fotocamera che esegue la messa a fuoco.

Regolazione della luminosità (compensazione dell'esposizione)

Regolando la compensazione dell'esposizione, durante la ripresa di immagini, è possibile regolare la luminosità complessiva della foto.

- 1 Premere ► (☒ Compensazione esposizione) sul multi-selettore.



- 2 Premere il pulsante ▲ o ▼ sul multi-selettore per selezionare un valore di compensazione.

Impostazione	Spiegazione
Lato "+"	Rende il soggetto più luminoso rispetto all'esposizione impostata dalla fotocamera.
Lato "-"	Rende il soggetto più scuro rispetto all'esposizione impostata dalla fotocamera.
"0.0"	Consente di annullare la compensazione dell'esposizione.

Guida di compensazione dell'esposizione

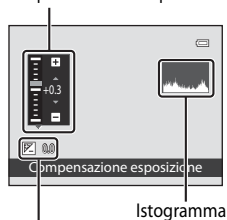

Valore di compensazione dell'esposizione

Istogramma

- 3 Premere il pulsante (OK).

- Se il pulsante (OK) non viene premuto entro pochi secondi, la selezione viene impostata e il menu di impostazione scompare.
- Anche quando si preme il pulsante di scatto senza premere il pulsante (OK), è possibile scattare una foto mediante il valore di compensazione selezionato.
- Se si applica un valore di compensazione dell'esposizione diverso da **0.0**, sul monitor accanto al valore viene visualizzata l'icona ☒.

- 4 Premere il pulsante di scatto per scattare una foto.

- Per disattivare la compensazione dell'esposizione, tornare al punto 1 e modificare il valore su **0.0**.

Valore di compensazione dell'esposizione

- Il valore modificato di compensazione dell'esposizione, applicato nel modo **P**, **S** o **A**, viene salvato nella memoria della fotocamera anche dopo lo spegnimento.
- Quando il modo di ripresa è impostato sul modo scena **Fuochi artificiali** (☞38) o **M** (Manuale) (☞47), non è possibile utilizzare la compensazione dell'esposizione.
- Quando la compensazione dell'esposizione è impostata mentre si utilizza un flash, la compensazione è applicata sia all'esposizione dello sfondo che all'intensità del lampo del flash.



Utilizzo dell'istogramma











Un istogramma è un grafico che mostra la distribuzione del contrasto nell'immagine. Utilizzare come una guida quando si utilizza la compensazione dell'esposizione e si riprende senza flash.

- L'asse orizzontale corrisponde alla luminosità dei pixel, con i toni scuri verso sinistra e quelli chiari verso destra. L'asse verticale indica il numero di pixel.
- Aumentando il valore di compensazione dell'esposizione, la distribuzione del contrasto si sposta verso destra mentre riducendolo la distribuzione del contrasto si sposta verso sinistra.

Elenco delle impostazioni predefinite

Le impostazioni predefinite di ciascun modo di ripresa sono descritte di seguito.

- Informazioni simili relative al modo scena sono riportate alla pagina successiva.

Modo di ripresa	Modo flash ¹ ( 52)	Autoscatto ( 55)	Modo di messa a fuoco ( 58)	Compensazione esposizione ( 60)
 (Auto) ( 31)	 AUTO	OFF ²	AF ³	0.0
P, S, A, M ( 45)	 AUTO	OFF ²	AF	0.0
U (User settings (Impostazioni utente)) ( 49)	 AUTO	OFF ²	AF	0.0

¹ Quando il flash è abbassato, non è possibile impostare un modo flash.

² È possibile selezionare anche il timer sorriso.

³ **MF** (messa a fuoco manuale) non è selezionabile.





















- Le impostazioni applicate nei modi di ripresa **P, S, A** e **M** vengono salvate nella memoria della fotocamera anche dopo lo spegnimento della fotocamera (eccetto per l'autoscatto).

Funzioni non disponibili in combinazione

Alcune funzioni non possono essere utilizzate in combinazione con altre impostazioni menu (74).

Funzioni che possono essere impostate mediante il multi-selettore

Le impostazioni predefinite per il modo scena sono descritte di seguito.

	Modo flash ¹ (📖52)	Autoscatto (📖55)	Modo di messa a fuoco (📖58)	Compensazione esposizione (📖60)
 (📖33)	🔴 ²	OFF	▲ ²	0.0
 (📖34)	⚡AUTO ³	OFF	AF ²	0.0
 (📖34)	👁️	OFF ⁴	AF ²	0.0
 (📖35)	🔴 ²	OFF	▲ ²	0.0
 (📖35)	🔴 ²	OFF ²	AF ⁵	0.0
 (📖36)	👁️ ⁶	OFF ⁴	AF ²	0.0
 (📖36)	👁️ ⁷	OFF	AF ²	0.0
 (📖36)	⚡AUTO	OFF	AF ⁸	0.0
 (📖36)	⚡AUTO	OFF	AF ⁸	0.0
 (📖36)	🔴 ²	OFF	▲ ²	0.0
 (📖36)	🔴 ²	OFF	▲ ²	0.0
 (📖37)	🔴 ⁹	OFF	🌸 ²	0.0
 (📖38)	🔴 ²	OFF	🌸 ²	0.0
 (📖38)	🔴 ²	OFF	AF ⁸	0.0
 (📖38)	🔴 ²	OFF ²	▲ ²	0.0 ²
 (📖38)	🔴 ²	OFF	AF ⁸	0.0
 (📖39)	⚡🔴 ¹⁰	OFF	AF ²	0.0
 (📖40)	🔴 ¹¹	OFF ¹¹	AF ¹²	0.0
 (📖41)	🔴 ²	📧 ¹³	AF ⁸	0.0
 (📖42)	🔴 ¹⁴	OFF	AF	0.0
 (📖43)	🔴 ²	OFF ²	AF ⁸	0.0

¹ Quando il flash è abbassato, non è possibile impostare un modo flash.

² Non è possibile modificare questa impostazione.

³ Non è possibile modificare questa impostazione. La fotocamera seleziona automaticamente il modo flash appropriato per la scena prescelta.

⁴ Timer sorriso può essere selezionato.

⁵ È possibile selezionare **AF** (autofocus) o **MF** (messa a fuoco manuale).

⁶ Non è possibile modificare questa impostazione. L'impostazione del modo flash è fissata su fill flash con sincro su tempi lenti e riduzione occhi rossi.



⁷ Può passare al modo flash Sincro su tempi lenti con Riduzione occhi rossi.

⁸ È possibile selezionare **AF** (autofocus) o 🌸 (macro/primi piani).

⁹ Il flash non viene emesso quando si utilizza **Sequenza riduz. disturbo**.

¹⁰ Il flash è impostato su ⚡ (fill flash) quando la funzione **HDR** è impostata su **No** e non viene emesso quando l'impostazione della funzione **HDR** è diversa da **No**.

¹¹ Non è possibile modificare l'impostazione quando si utilizza **Panorama semplificato**.

- ¹² Non è possibile modificare l'impostazione quando si utilizza **Panorama semplificato**. È possibile selezionare **AF** (autofocus),  (macro/primi piani) o  (infinito) quando si utilizza **Panorama assistito**.
- ¹³ Autoscatto animali dom. (41) può essere attivato o disattivato. L'autoscatto non è disponibile.
- ¹⁴ Il flash non viene emesso quando si utilizza **Monocromatico ISO alta** o **Silhouette**.

Funzioni che possono essere impostate mediante il pulsante MENU (menu) (modo di ripresa)

Il menu di ripresa può essere impostato premendo il pulsante **MENU** nel modo di ripresa.

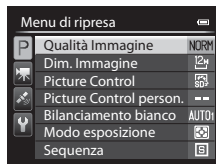
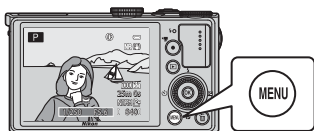

Le funzioni disponibili dipendono dal modo di ripresa.

Funzioni di ripresa

Funzione		Modo P, S, A, M, U	SCENE ¹ ,
Qualità Immagine (📖69)	✓	✓	✓
Dim. Immagine (📖71)	✓	✓	✓
Picture Control (📖65)	-	✓	-
Picture Control person. (📖65)	-	✓	-
Bilanciamento bianco (📖65)	-	✓	-
Modo esposizione (📖65)	-	✓	-
Sequenza (📖65)	-	✓	-
Sensibilità ISO (📖66)	-	✓	-
Bracketing di esposizione (📖66)	-	✓	-
Modo area AF (📖66)	-	✓	-
Modo autofocus (📖66)	-	✓	-
Compensazione flash (📖66)	-	✓	-
Filtro riduzione disturbo (📖66)	-	✓	-
Filtro ND incorporato (📖66)	-	✓	-
D-Lighting attivo (📖66)	-	✓	-
Salva User settings (📖66)	-	✓	-
Ripristina User settings (📖66)	-	✓	-
Memoria zoom (📖67)	-	✓	-
Posizione zoom all'avvio (📖67)	-	✓ ²	-

¹ Quando la ghiera di selezione modo è impostata su **SCENE**, è possibile selezionare il tipo di scena. In alcuni modi scena è possibile selezionare altre impostazioni. Per ulteriori informazioni, vedere "Caratteristiche di ciascuna scena" (📖33).

² Questa funzione non può essere impostata utilizzando il modo **U**.

Funzioni non disponibili in combinazione

Alcune funzioni non possono essere utilizzate in combinazione con altre impostazioni menu (📖74).







Ulteriori informazioni

Per ulteriori informazioni, vedere "Operazioni di menu di base" (📖6).

Opzioni disponibili nel menu di ripresa

Opzione	Descrizione	
Qualità Immagine ¹	Consente di impostare la qualità dell'immagine (rapporto di compressione) ( 69). L'impostazione predefinita della qualità dell'immagine è Normal .	69
Dim. Immagine ¹	Consente di impostare la dimensione dell'immagine ( 71). L'impostazione predefinita è  4000x3000 .	71
Picture Control ¹ (COOLPIX Picture Control)	Consente di modificare le impostazioni per la registrazione delle immagini in base alla scena da riprendere o alle proprie preferenze. L'impostazione predefinita è Standard .	 27
Picture Control person. (COOLPIX Picture Control person.)	Consente di salvare le impostazioni personalizzate in COOLPIX Picture Control per la configurazione delle opzioni di modifica delle immagini registrate in base alla scena da riprendere o alle preferenze personali.	 31
Bilanciamento bianco ¹	Consente di regolare l'intensità dei colori dell'immagine in modo che si avvicinino ai colori osservati a occhio nudo. Sebbene sia possibile utilizzare Auto (normale) (impostazione predefinita) nella maggior parte dei tipi di illuminazione, è possibile applicare l'impostazione di bilanciamento del bianco adatta alle condizioni del cielo o alla sorgente luminosa per ottenere risultati migliori se quelli prodotti dall'impostazione predefinita non sono soddisfacenti. <ul style="list-style-type: none"> Il valore preimpostato per la premisurazione manuale si applica di solito ai modi di ripresa P, S, A, M e U. 	 32
Modo esposizione ¹	Consente di selezionare il metodo utilizzato dalla fotocamera per misurare la luminosità del soggetto. La fotocamera regola l'esposizione, che risulta dalla combinazione di tempo di posa e valore di apertura del diaframma, in base alla misurazione della luminosità. L'impostazione predefinita è Matrix .	 36
Sequenza ¹	Impostare il modo utilizzato per scattare una serie di immagini. <ul style="list-style-type: none"> L'impostazione predefinita è Singolo (ovvero, viene scattata una sola immagine alla volta). Quando si imposta Velocità alta, Velocità bassa, Cache di prescatto o BSS (38), le immagini vengono scattate in sequenza quando si preme il pulsante di scatto fino in fondo. Se è impostato Velocità alta: 120 fps, Velocità alta: 60 fps o Multi-scatto 16, viene scattato il numero specificato di foto in sequenza quando si preme il pulsante di scatto fino in fondo. Se è impostato Foto intervallate, le foto vengono scattate in sequenza all'intervallo impostato di 30 sec., 1 min, 5 min o 10 min quando viene premuto una volta il pulsante di scatto fino in fondo. 	 37

Opzione	Descrizione	
Sensibilità ISO ¹	Una sensibilità ISO più alta consente di scattare foto di soggetti più scuri. Inoltre, anche nel caso di soggetti con luminosità simile, le immagini possono essere acquisite con tempi di posa più veloci e l'effetto mosso causato dal movimento della fotocamera e del soggetto può essere ridotto. Quando la Sensibilità ISO è impostata su Auto (impostazione predefinita), la fotocamera la configura automaticamente. <ul style="list-style-type: none"> In modo M (Manuale), la sensibilità ISO viene impostata su 80 ISO se viene selezionata l'opzione Auto o Intervallo definito auto. 	 41
Bracketing di esposizione	È possibile modificare automaticamente l'esposizione (luminosità) durante una ripresa in sequenza. L'impostazione predefinita è No .	 42
Modo area AF ¹	Consente di impostare il modo in cui la fotocamera determina l'area di messa a fuoco utilizzando l'autofocus su Priorità al volto ( 80), Auto , Manuale , Area centrale (normale) , Area centrale (ampia) , Inseguimento soggetto o Scelta soggetto AF ( 79).	 43
Modo autofocus	Se si seleziona AF singolo (impostazione predefinita), la fotocamera mette a fuoco solo quando si preme a metà corsa il pulsante di scatto. Se si seleziona AF permanente , la fotocamera esegue la messa a fuoco anche quando non si preme a metà corsa il pulsante di scatto. È possibile avvertire il suono della fotocamera che esegue la messa a fuoco.	 47
Compensazione flash	Consente di regolare l'intensità del lampo del flash. Utilizzare questa opzione quando il flash è troppo luminoso o troppo scuro. L'impostazione predefinita è 0.0 .	 48
Filtro riduzione disturbo	Consente di impostare l'intensità della funzione di riduzione disturbo eseguita normalmente durante la registrazione dell'immagine. L'impostazione predefinita è Normale .	 48
Filtro ND incorporato ¹	Selezionare Si , Auto o No (impostazione predefinita) per il filtro ND incorporato. Impostare questa funzione su Si nei casi in cui il soggetto risulta troppo luminoso (sovraesposizione), in modo da ridurre la quantità di luce che entra nella fotocamera.	 49
D-Lighting attivo	Consente di evitare la perdita di dettagli del contrasto nelle aree di alte luci e ombra durante la ripresa delle immagini. L'impostazione predefinita è No .	 50
Salva User settings	Le impostazioni correnti vengono salvate con la ghiera di selezione modo su U ( 49).	49
Ripristina User settings	Le impostazioni salvate sulla posizione U della ghiera di selezione modo vengono ripristinate.	50

Opzione	Descrizione	
Memoria zoom	Se impostato su Si , quando si aziona il controllo zoom, la fotocamera passa gradualmente alla lunghezza focale (equivalente al formato 35 mm [135] dell'angolo di campo) dello zoom impostata precedentemente. L'impostazione predefinita è No . <ul style="list-style-type: none"> • Selezionare Si e premere il pulsante  per visualizzare la schermata di selezione della lunghezza focale. Premere il pulsante  per modificare l'impostazione Si []/No, quindi premere  sul multi-selettore per applicare la selezione. 	 51
Posizione zoom all'avvio ²	All'accensione della fotocamera, la posizione dello zoom si sposta sulla lunghezza focale (equivalente al formato 35 mm [135] dell'angolo di campo) dello zoom impostata precedentemente. L'impostazione predefinita è 24 mm .	 51

¹ Se questa funzione viene assegnata al pulsante **Fn** (funzione) utilizzando il **Pulsante Fn**, il relativo menu di impostazione può essere visualizzato sullo schermo anche premendo il pulsante **Fn** (funzione) durante la ripresa.

Vedere 68 per ulteriori informazioni sull'uso del pulsante **Fn** (funzione).

² Questa funzione non può essere impostata utilizzando il modo **U**.

Funzioni che possono essere impostate mediante il pulsante Fn (funzione)

Le seguenti funzioni possono essere impostate anche premendo il pulsante **Fn** (funzione) invece di premere pulsante **MENU** per visualizzare il menu corrispondente.

- Questa funzione può essere utilizzata quando il modo di ripresa è **P, S, A, M** o **U**.

Qualità Immagine (📖69)	Sequenza (📖65)
Dim. Immagine (📖71)	Sensibilità ISO (📖66)
Picture Control (📖65)	Modo area AF (📖66)
Bilanciamento bianco (📖65)	Filtro ND incorporato (📖66)
Modo esposizione (📖65)	Riduzione vibrazioni (📖104)

1 Premere il pulsante **Fn** (funzione) quando la schermata di ripresa è visualizzata.

- Vengono visualizzati il menu delle funzioni **Fn Pulsante Fn** e le opzioni di impostazione della funzione (l'impostazione predefinita è **Sequenza**) che è stata assegnata per ultima al pulsante **Fn** (funzione).

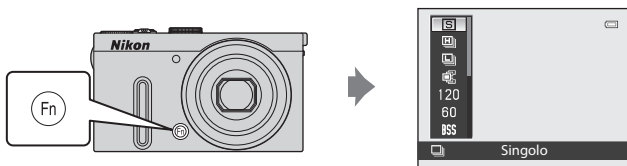

2 Utilizzare il multi-selettore per selezionare un'opzione di menu.

- Per assegnare un'altra funzione, selezionare il menu delle funzioni **Fn Pulsante Fn** e premere il pulsante **OK**. Quindi selezionare la funzione desiderata dal menu visualizzato.



3 Dopo aver assegnato la funzione, premere il pulsante **OK** o il pulsante **Fn** (funzione).

- La fotocamera torna alla schermata di ripresa.

Modifica della qualità e della dimensione dell'immagine

È possibile selezionare la qualità dell'immagine (rapporto di compressione) e la dimensione dell'immagine per la registrazione.

Qualità Immagine

Con un'impostazione di qualità dell'immagine più elevata, è possibile ottenere una visualizzazione dell'immagine più dettagliata, tuttavia il numero di immagini che possono essere salvate (📖73) viene ridotto in quanto aumentano anche le dimensioni del file.

Visualizzare la schermata di ripresa → Pulsante **MENU** (📖6) → Menu di ripresa → Qualità Immagine

Opzione	Descrizione
FINE Fine	Immagini con qualità superiore a Normal . Rapporto di compressione di circa 1:4
NORM Normal (impostazione predefinita)	Qualità dell'immagine normale, adatta per la maggior parte delle applicazioni. Rapporto di compressione di circa 1:8
NRW+ FINE RAW (NRW) + Fine ^{1, 2}	Vengono registrate simultaneamente due immagini: un'immagine RAW (NRW) e un'immagine JPEG di alta qualità.
NRW+ NORM RAW (NRW) + Normal ^{1, 2}	Vengono registrate simultaneamente due immagini: un'immagine RAW (NRW) e un'immagine JPEG di qualità normale.
NRW RAW (NRW) ^{1, 2}	Vengono salvati i dati RAW registrati dal sensore di immagine. Creare file immagine JPEG dopo la ripresa mediante l'opzione Elaboraz. RAW (NRW) nel Menu play (📖84). • Selezionando RAW (NRW) , l'opzione Dim. Immagine viene ripristinata su 📐 4000x3000 . Formato file: RAW (NRW, formato Nikon)

¹ in modo scena non è possibile selezionare immagini RAW (NRW).

² Non è possibile salvare immagini nella memoria interna della fotocamera perché la dimensione è troppo grande.

📎 COOLPIX P330 Immagini RAW (NRW)

- L'estensione del file delle foto scattate è ".NRW".
- Non è possibile stampare immagini RAW (NRW). La creazione di immagini JPEG con **Elaboraz. RAW (NRW)** (📖85) consente di stampare le immagini utilizzando stampanti compatibili con PictBridge o rivolgendosi a un laboratorio fotografico digitale.
- Non sono possibili operazioni di modifica diverse da Elaboraz. RAW (NRW) per le immagini in formato RAW (NRW). Per modificarle, creare prima immagini JPEG mediante **Elaboraz. RAW (NRW)**, quindi modificare le immagini JPEG.
- Per poter visualizzare immagini RAW (NRW) sul computer è necessario aver installato ViewNX 2. Capture NX 2 è inoltre compatibile con le immagini RAW (NRW).
- Installare ViewNX 2 su un computer utilizzando il CD-ROM di ViewNX 2 in dotazione (vedere "Uso di ViewNX 2" (📖88)).
Per ulteriori informazioni sull'utilizzo di ViewNX 2, fare riferimento alle istruzioni visualizzate sullo schermo e alle informazioni contenute nella guida di ViewNX 2.

Impostazione della Qualità Immagine

- L'impostazione della qualità dell'immagine è indicata da un'icona visualizzata sul monitor durante la ripresa e la riproduzione (📖8 - 10).
- È possibile modificare la qualità dell'immagine selezionando **Qualità Immagine** e ruotando la ghiera di comando quando vengono visualizzati i menu.
- Inoltre, questa impostazione viene applicata ad altri modi di ripresa (ad eccezione dei modi di ripresa **U** e nel modo scena **Panorama semplificato** e **Fotografia 3D**).
- Nel modo scena non è possibile registrare immagini RAW (NRW).
Quando si passa al modo scena da altri modi di ripresa, la qualità dell'immagine viene modificata in base alla situazione come segue.
 - Quando si imposta **RAW (NRW)**, la qualità dell'immagine passa a **Fine**.
 - Quando si imposta **RAW (NRW) + Fine** o **RAW (NRW) + Normal**, la qualità dell'immagine passa rispettivamente a **Fine** o **Normal**.
- Lo zoom digitale non è utilizzabile quando la **Qualità Immagine** è impostata su **RAW (NRW)**, **RAW (NRW) + Fine** o **RAW (NRW) + Normal**.
- Alcune funzioni non possono essere utilizzate in combinazione con altre impostazioni menu. Per ulteriori informazioni, vedere "Funzioni non disponibili in combinazione" (📖74).

Registrazione contemporanea di immagini RAW (NRW) e JPEG

- Le immagini RAW (NRW) e JPEG registrate nello stesso momento hanno lo stesso numero di file ma con estensione diversa, ".NRW" e ".JPG" (🔍95).
- Durante la riproduzione sulla fotocamera, viene visualizzata solo l'immagine JPEG.
- Tenere presente che quando l'immagine JPEG viene eliminata premendo il pulsante , viene eliminata anche l'immagine RAW (NRW) registrata contemporaneamente.









Ulteriori informazioni

- Per ulteriori informazioni, vedere "Numero di esposizioni rimanenti" (📖73).
- Per ulteriori informazioni, vedere "Nomi di file e cartelle" (🔍95).

Dimensione dell'immagine

È possibile impostare la dimensione dell'immagine (in pixel) per le foto registrate. Con un formato d'immagine più grande, sarà possibile eseguire stampe di maggiori dimensioni o visualizzare le immagini con ingrandimenti maggiori, senza che risultino troppo "sgranate" (📖73).

Visualizzare la schermata di ripresa → Pulsante **MENU** (📖6) → Menu di ripresa → Dim. Immagine

Opzione ¹	Proporzioni (orizzontale: verticale)	Dimensione di stampa ² (cm) (circa)
 4000×3000 (impostazione predefinita)	4:3	34 × 25
 3264×2448	4:3	28 × 21
 2272×1704	4:3	19 × 14
 1600×1200	4:3	13 × 10
 640×480	4:3	5 × 4
 3968×2232	16:9	33 × 19
 1920×1080	16:9	16 × 9
 3984×2656	3:2	34 × 22
 3000×3000	1:1	25 × 25

¹ Numero totale di pixel registrati e numero di pixel registrati orizzontalmente e verticalmente.
Esempio:  **4000×3000** = circa 12 megapixel, 4000 × 3000 pixel

² Dimensione di stampa con risoluzione di 300 dpi.

La dimensione di stampa è stata calcolata dividendo il numero di pixel per la risoluzione della stampante (dpi) e moltiplicando per 2,54 cm. Tuttavia, a parità di dimensione della foto, le immagini stampate con una risoluzione maggiore saranno più piccole delle dimensioni indicate, mentre quelle stampate con una risoluzione inferiore saranno più grandi.

La dimensione di stampa delle immagini RAW (NRW) varia a seconda della dimensione dell'immagine impostata per le immagini RAW (NRW) elaborate (📖85).

Impostazione della Dim. Immagine









- L'impostazione della dimensione dell'immagine è indicata da un'icona visualizzata sul monitor durante la ripresa e la riproduzione (📖8 - 10).
- È possibile modificare la dimensione dell'immagine selezionando **Dim. Immagine** e ruotando la ghiera di comando quando vengono visualizzati i menu.
- Inoltre, questa impostazione viene applicata ad altri modi di ripresa (ad eccezione dei modi di ripresa **U** e nel modo scena **Panorama semplificato** e **Fotografia 3D**).
- La dimensione delle immagini JPEG può essere selezionata al momento della creazione di immagini JPEG da immagini RAW (NRW) con l'opzione **Elaboraz. RAW (NRW)** (📖85) (fino a un massimo di 4000 x 3000 pixel).
- Quando si seleziona **RAW (NRW) + Fine** o **RAW (NRW) + Normal**, è possibile impostare la **Dim. Immagine** dell'immagine JPEG. Tenere tuttavia presente che non è possibile selezionare $\frac{16}{9}$ **3968x2232**, $\frac{3}{2}$ **1920x1080**, $\frac{3}{2}$ **3984x2656** o $\frac{1}{1}$ **3000x3000**.
- Alcune funzioni non possono essere utilizzate in combinazione con altre impostazioni menu. Per ulteriori informazioni, vedere "Funzioni non disponibili in combinazione" (📖74).

Numero di esposizioni rimanenti

La tabella seguente elenca il numero approssimativo di immagini che possono essere salvate su una card di memoria da 4 GB.

Tenere presente che a causa della compressione JPEG, il numero di immagini che è possibile memorizzare varia notevolmente in base alla composizione dell'immagine, anche se la capacità delle card di memoria e la qualità e le dimensioni delle immagini sono le stesse.

Tale numero può inoltre variare in base al tipo di card di memoria.

Dim. Immagine	Qualità Immagine	Numero di esposizioni rimanenti (4 GB)
 4000×3000	Fine	620
	Normal	1.110
	RAW (NRW)	140
 3264×2448	Fine	930
	Normal	1.650
 2272×1704	Fine	1.880
	Normal	3.350
 1600×1200	Fine	3.650
	Normal	6.350
 640×480	Fine	20.100
	Normal	30.100
 3968×2232	Fine	840
	Normal	1.500
 1920×1080	Fine	3.440
	Normal	6.030
 3984×2656	Fine	710
	Normal	1.270
 3000×3000	Fine	830
	Normal	1.470

- Se il numero di esposizioni rimanenti è 10.000 o superiore, viene visualizzato "9999".
- Dopo aver rimosso la batteria, controllare sullo schermo l'indicatore che indica il numero di esposizioni che possono essere memorizzate nella memoria interna (circa 15 MB) durante la ripresa. Quando la **Qualità Immagine** è impostata su **RAW (NRW)**, **RAW (NRW) + Fine** o **RAW (NRW) + Normal**, non è possibile salvare immagini nella memoria interna della fotocamera perché la dimensione dei file è troppo grande.

Stampa di immagini in formato 1:1

Modificare l'impostazione della stampante sull'opzione "bordo" quando si stampano foto di dimensione impostata su 1:1.

Con alcune stampanti potrebbe non essere possibile eseguire la stampa nel formato 1:1.

Per ulteriori dettagli, consultare il manuale di istruzioni fornito con la stampante o contattare il rivenditore autorizzato.

Funzioni non disponibili in combinazione

Alcune funzioni non possono essere utilizzate in combinazione con altre impostazioni menu.

Funzione limitata	Impostazione	Descrizione
Modo flash	Modo di messa a fuoco (📖58)	Quando è selezionato ▲ (infinito), il flash non è disponibile.
	Sequenza (📖65)	Quando si seleziona l'opzione Velocità alta, Velocità bassa, Cache di prescatto, Velocità alta: 120 fps, Velocità alta: 60 fps, BSS o Multi-scatto 16 , il flash non è disponibile.
	Bracketing di esposizione (📖66)	Il flash non è disponibile.
Autoscatto/Timer sorriso	Modo area AF (📖66)	Quando è selezionato Inseguimento soggetto , l'autoscatto/timer sorriso non è disponibile.
Modo di messa a fuoco	Timer sorriso (📖56)	Quando si seleziona il timer sorriso, il modo di messa a fuoco viene reimpostato su AF (autofocus).
	Modo area AF (📖66)	Quando si seleziona Inseguimento soggetto, MF (messa a fuoco manuale) non è disponibile.
Qualità Immagine	Sequenza (📖65)	<ul style="list-style-type: none"> Quando è selezionata l'opzione Cache di prescatto o Multi-scatto 16, la Qualità Immagine è impostata su Normal. Quando si seleziona Velocità alta: 120 fps o Velocità alta: 60 fps, RAW (NRW), RAW (NRW) + Fine e RAW (NRW) + Normal non sono disponibili.
Dim. Immagine	Qualità Immagine (📖69)	<ul style="list-style-type: none"> Quando si seleziona RAW (NRW), l'opzione Dim. Immagine viene impostata su 📐 4000×3000. Quando si seleziona RAW (NRW) + Fine o RAW (NRW) + Normal, è possibile impostare la Dim. Immagine dell'immagine JPEG. Tenere tuttavia presente che non è possibile selezionare $\frac{16-9}{9M}$ 3968×2232, $\frac{16-9}{2M}$ 1920×1080, $\frac{8-2}{2M}$ 3984×2656 o 📐 3000×3000.
	Sequenza (📖65)	<ul style="list-style-type: none"> Quando è selezionata l'opzione Cache di prescatto, la Dim. Immagine è impostata su 📐 (2048 × 1536 pixel). Quando si seleziona Velocità alta: 120 fps o Velocità alta: 60 fps, la Dim. Immagine viene impostata su 📐 (1280 × 960 pixel). Quando si seleziona Multi-scatto 16, la Dim. Immagine viene impostata su 📐 (2560 × 1920 pixel).

Funzione limitata	Impostazione	Descrizione
Sensibilità ISO	Sequenza (📖65)	Quando si seleziona Cache di prescatto, Velocità alta: 120 fps, Velocità alta: 60 fps o Multi-scatto 16 , l'opzione Sensibilità ISO è impostata su Auto .
	D-Lighting attivo (📖66)	<ul style="list-style-type: none"> Quando la Sensibilità ISO è impostata su Auto e l'opzione D-Lighting attivo è impostata su un modo diverso da No, il valore massimo della sensibilità ISO è impostato su 800 ISO. Quando l'impostazione D-Lighting attivo è configurata su un modo diverso da No, le opzioni 1600, 3200, Hi 1 e Hi 2 in Sensibilità ISO non sono disponibili.
Bilanciamento bianco	Picture Control (📖65)	Quando per la ripresa è selezionata l'opzione Monocromatico , il Bilanciamento bianco è impostato su Auto (normale) .
Picture Control	D-Lighting attivo (📖66)	Contrasto nella regolazione manuale non può essere modificato quando D-Lighting attivo è impostato su un modo diverso da No .
Modo esposizione	D-Lighting attivo (📖66)	Modo esposizione viene reimpostato su Matrix quando il modo impostato per D-Lighting attivo è diverso da No .
Sequenza/ Bracketing di esposizione	Sequenza (📖65)/ Bracketing di esposizione (📖66)	Le funzioni Sequenza e Bracketing di esposizione non sono disponibili contemporaneamente. Bracketing di esposizione viene reimpostato su No quando il modo impostato per Sequenza è diverso da Singolo . L'impostazione per Sequenza viene reimpostata su Singolo quando il modo impostato per Bracketing di esposizione è diverso da No .
	Autoscatto (📖55)	Le funzioni Velocità alta , Velocità bassa , Cache di prescatto o BSS e autoscatto non sono disponibili simultaneamente. Quando è impostato autoscatto, viene scattata una singola foto.
	Timer sorriso (📖56)	Quando la fotocamera rileva dei volti sorridenti e l'otturatore viene rilasciato, viene scattata una sola foto. Quando è selezionata l'opzione Cache di prescatto , la ripresa in sequenza funziona nel modo Singolo . Se è impostata la funzione riprese intervallate, la ripresa si arresta automaticamente dopo che la fotocamera ha scattato una foto.
	Qualità Immagine (📖69)	Quando si seleziona RAW (NRW) , RAW (NRW) + Fine o RAW (NRW) + Normal , Velocità alta: 120 fps , Velocità alta: 60 fps , BSS e Multi-scatto 16 non sono disponibili.
	Picture Control (📖65)	L'opzione Bracketing di esposizione non può essere utilizzata quando si seleziona Monocromatico .

Funzioni non disponibili in combinazione

Funzione limitata	Impostazione	Descrizione
Modo area AF	Timer sorriso (📖56)	La fotocamera scatta una foto utilizzando la funzione di rilevamento del volto a prescindere dall'opzione Modo area AF applicata.
	Modo di messa a fuoco (📖58)	<ul style="list-style-type: none"> Quando viene selezionata un'impostazione diversa da Inseguimento soggetto e il modo di messa a fuoco impostato per la ripresa è ▲ (infinito), la fotocamera mette a fuoco all'infinito indipendentemente dall'opzione Modo area AF applicata. Quando è impostato su MF (messa a fuoco manuale), non è possibile impostare il modo area AF.
	Picture Control (📖65)	Quando è selezionato Scelta soggetto AF e Picture Control è impostato su Monocromatico , la fotocamera mette a fuoco un volto o seleziona le aree di messa a fuoco (fino a 9) che contengono il soggetto più vicino alla fotocamera.
	Bilanciamento bianco (📖65)	Quando è selezionato Scelta soggetto AF e Bilanciamento bianco è impostato su Premisuraz. manuale, Incandescenza, Fluorescenza FL1, Fluorescenza FL2, Fluorescenza FL3 o Scegli temp. colore o se viene eseguita la regolazione di precisione del bilanciamento del bianco, la fotocamera mette a fuoco un volto o seleziona le aree di messa a fuoco (fino a 9) che contengono il soggetto più vicino alla fotocamera.
Modo autofocus	Timer sorriso (📖56)	L'opzione modo autofocus non può essere modificata quando si seleziona il timer sorriso.
	Modo di messa a fuoco (📖58)	Quando il modo di messa a fuoco è impostato su ▲ (infinito), il modo autofocus utilizza l'impostazione AF singolo .
	Modo area AF (📖66)	Quando si seleziona Priorità al volto , il modo autofocus utilizza l'impostazione AF singolo .
D-Lighting attivo	Sensibilità ISO (📖66)	Quando l'opzione Sensibilità ISO è impostata su 1600, 3200, Hi 1 o Hi 2 , la funzione D-Lighting attivo non è disponibile.
Stampa data	Qualità Immagine (📖69)	Quando si seleziona RAW (NRW), RAW (NRW) + Fine o RAW (NRW) + Normal , la stampa della data non è disponibile.
	Sequenza (📖65)	Quando si seleziona Cache di prescatto, Velocità alta: 120 fps o Velocità alta: 60 fps , la stampa della data non è disponibile.
Impostazioni audio	Sequenza (📖65)	Il suono di scatto è disattivato quando si seleziona Velocità alta, Velocità bassa, Cache di prescatto, Velocità alta: 120 fps, Velocità alta: 60 fps, BSS o Multi-scatto 16 .
	Bracketing di esposizione (📖66)	Suono di scatto disattivato.

Funzione limitata	Impostazione	Descrizione
Avviso occhi chiusi	Timer sorriso (📖56)/Sequenza (📖65)/Bracketing di esposizione (📖66)	L'avviso occhi chiusi non è attivo quando si utilizza il timer sorriso, quando il modo Sequenza è configurato su un'impostazione diversa da Singolo o con il bracketing di esposizione attivo.
Zoom digitale	Timer sorriso (📖56)	Lo zoom digitale non può essere utilizzato quando si seleziona il timer sorriso.
	Modo di messa a fuoco (📖58)	Lo zoom digitale non può essere utilizzato quando si seleziona MF (messa a fuoco manuale).
	Qualità Immagine (📖69)	Lo zoom digitale non può essere utilizzato quando si seleziona RAW (NRW) , RAW (NRW) + Fine o RAW (NRW) + Normal .
	Sequenza (📖65)	Lo zoom digitale non può essere utilizzato quando si seleziona Multi-scatto 16 .
	Modo area AF (📖66)	Lo zoom digitale non può essere utilizzato quando si seleziona Inseguimento soggetto .
	Memoria zoom (📖67)	Lo zoom digitale non può essere utilizzato se Memoria zoom è impostato su Si .

✔ Note sullo zoom digitale

- Lo zoom digitale non può essere utilizzato con alcuni modi di ripresa.
- Se lo zoom digitale è attivato, le opzioni selezionabili per il modo area AF o il modo di misurazione esposimetrica sono limitate (📖77).

Intervallo di regolazione del tempo di posa (modi P, S, A, M)

L'intervallo di regolazione del tempo di posa varia a seconda dell'impostazione della sensibilità ISO. Inoltre, l'intervallo di regolazione varia nelle seguenti impostazioni di ripresa in sequenza.

Impostazione		Intervallo di regolazione
Sensibilità ISO (📖66) ¹	Auto ² , Intervallo definito auto ²	Da 1/2000 a 1 sec. (modo P, S, A) Da 1/2000 a 60 sec. (modo M)
	80, 100 ISO	Da 1/2000 a 15 sec. (modo P, S, A) Da 1/2000 a 60 sec. (modo M)
	200 ISO	Da 1/2000 a 8 sec. (modo P, S, A) Da 1/2000 a 60 sec. (modo M)
	400 ISO	Da 1/2000 a 4 sec. (modo P, S, A) Da 1/2000 a 60 sec. (modo M)
	800 ISO	Da 1/2000 a 2 sec. (modo P, S, A) Da 1/2000 a 30 sec. (modo M)
	1600 ISO	Da 1/2000 a 1 sec. (modo P, S, A) Da 1/2000 a 15 sec. (modo M)
	3200 ISO	Da 1/2000 a 1/2 sec. (modo P, S, A) Da 1/2000 a 8 sec. (modo M)
	Hi 1	Da 1/2000 a 1/4 sec. (modo P, S, A) Da 1/2000 a 2 sec. (modo M)
	Hi 2	Da 1/2000 a 1/8 sec. (modo P, S, A) Da 1/2000 a 2 sec. (modo M)
Sequenza (📖65)	Velocità alta, Velocità bassa, BSS	Da 1/2000 a 1/8 sec.
	Cache di prescatto, Multi-scatto 16	1/4000 - 1/30 sec.
	Velocità alta: 120 fps	1/4000 - 1/125 sec.
	Velocità alta: 60 fps	1/4000 - 1/60 sec.
	Foto intervallate	Da 1/2000 a 1 sec. (fino a 1/2 di secondo quando la sensibilità ISO è impostata su 3200 ISO, 1/4 di secondo quando la sensibilità ISO è impostata su Hi 1 o 1/8 di secondo quando la sensibilità ISO è impostata su Hi 2 nel modo P, S o A)

¹ L'impostazione della sensibilità ISO viene limitata a seconda dell'impostazione di ripresa in sequenza (📖75).

² Nel modo **M**, la sensibilità ISO è impostata su 80 ISO.

Messa a fuoco del soggetto

L'area o il campo di messa a fuoco per la regolazione della messa a fuoco varia a seconda del modo di ripresa e del modo di messa a fuoco (📖58).

- Nel modo **P, S, A, M** o **U**, è possibile impostare l'area di messa a fuoco selezionando **Modo area AF** (📖66) nel menu di ripresa.

Utilizzo di Scelta soggetto AF

Quando **Modo area AF** nel modo **P, S, A, M** o **U** è impostato su **Scelta soggetto AF**, se si preme il pulsante di scatto a metà corsa, la fotocamera regola la messa a fuoco durante le seguenti operazioni.

- Quando rileva il soggetto principale, la fotocamera lo mette a fuoco. Quando il soggetto è a fuoco, le aree di messa a fuoco che corrispondono alle dimensioni del soggetto diventeranno verdi (potrebbero illuminarsi diverse aree).
Durante la messa a fuoco, la fotocamera dà la priorità a un volto umano, se lo rileva.
- La fotocamera presenta nove aree di messa a fuoco e, se non rileva il soggetto principale, seleziona automaticamente le aree di messa a fuoco che contengono il soggetto più vicino alla fotocamera. Quando il soggetto è a fuoco, le aree per le quali è stata effettuata la messa a fuoco diventano verdi.

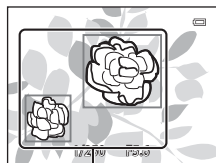

Area di messa a fuoco



Area di messa a fuoco

🗒 Note su Scelta soggetto AF

- Il soggetto che la fotocamera determina come soggetto principale può variare a seconda delle condizioni di ripresa.
- La fotocamera potrebbe non rilevare correttamente il soggetto principale nelle situazioni indicate di seguito:
 - Quando il soggetto è molto scuro o molto luminoso
 - Quando il soggetto principale manca di colori chiaramente definiti
 - Quando l'immagine è inquadrata in modo tale che il soggetto principale viene a trovarsi sul bordo del monitor
 - Quando il soggetto principale è costituito da un motivo che si ripete
- Nelle situazioni seguenti, la fotocamera mette a fuoco i volti o seleziona automaticamente le aree di messa a fuoco (fino a nove) che contengono il soggetto più vicino alla fotocamera:
 - Quando **Picture Control** è impostato su **Monocromatico**
 - Quando **Bilanciamento bianco** è impostato su **Premisuraz. manuale, Incandescenza, Fluorescenza FL1, Fluorescenza FL2, Fluorescenza FL3** o **Scegli temp. colore** o se viene eseguita la regolazione di precisione del bilanciamento del bianco

Utilizzo della funzione di rilevamento del volto

Nelle seguenti impostazioni, la fotocamera utilizza la funzione di rilevamento del volto per mettere automaticamente a fuoco i volti.

Se la fotocamera rileva più di un volto, viene visualizzato un doppio bordo intorno al volto su cui la fotocamera esegue la messa a fuoco, mentre gli altri volti vengono circondati da un bordo singolo.

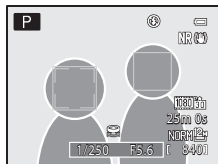

Impostazione	Numero di volti che possono essere rilevati	Area di messa a fuoco (doppio bordo)
Priorità al volto è selezionata per Modo area AF (📖66) nel modo P , S , A , M o U . Modi scena Selezione scene auto , Ritratto , Ritratto notturno , Animali domestici* (📖32)	Fino a 12	Volto più vicino alla fotocamera
 (Timer sorriso) (📖56)	Fino a 3	Il volto che si trova più vicino al centro dell'inquadratura

* Se **Autoscatto animali dom.** viene impostato su **OFF** quando si seleziona **Animali domestici**, la fotocamera rileverà i volti umani (📖41).

- Quando si utilizza **Priorità al volto**, se si preme a metà corsa il pulsante di scatto quando non viene rilevato alcun volto o durante l'inquadratura di un'immagine in cui non sono presenti volti, la fotocamera seleziona automaticamente le aree di messa a fuoco (fino a nove) che contengono il soggetto più vicino.
- Quando si seleziona **Selezione scene auto**, l'area di messa a fuoco cambia a seconda della scena selezionata dalla fotocamera.
- Quando si utilizza **Ritratto** o **Ritratto notturno**, se non viene rilevato alcun volto quando si preme a metà corsa il pulsante di scatto, la fotocamera mette a fuoco il soggetto che si trova al centro dell'inquadratura.
- Quando si seleziona  (timer sorriso), se si preme a metà corsa il pulsante di scatto quando non viene rilevato alcun volto, la fotocamera mette a fuoco il soggetto al centro dell'inquadratura.

✔ Note sulla funzione di rilevamento del volto

- La capacità della fotocamera di rilevare i volti dipende da una serie di fattori, ad esempio dal fatto che il soggetto sia rivolto o meno verso la fotocamera. Inoltre, nelle situazioni indicate di seguito la fotocamera potrebbe non essere in grado di rilevare volti:
 - Se i volti sono parzialmente nascosti da occhiali da sole o altri ostacoli
 - Se i volti occupano un'area troppo estesa o troppo ridotta dell'inquadratura
- Se l'inquadratura contiene più di un volto, i volti rilevati dalla fotocamera e il volto su cui la fotocamera esegue la messa a fuoco dipendono da una serie di fattori, ad esempio dalla direzione in cui il soggetto è rivolto.
- In alcuni rari casi, come quelli descritti in "Autofocus" (📖81), il soggetto potrebbe non essere a fuoco nonostante il doppio bordo diventi verde. Se la fotocamera non è in grado di effettuare la messa a fuoco, utilizza "Blocco della messa a fuoco" (📖81).

📎 Visualizzazione delle immagini scattate utilizzando la funzione di rilevamento del volto

- Durante la riproduzione, la fotocamera ruota automaticamente le immagini in base all'orientamento dei volti rilevati al momento della ripresa (a eccezione delle foto scattate utilizzando **Sequenza** (📖65) o **Bracketing di esposizione** (📖66)).
- Quando si ingrandisce un'immagine visualizzata nel modo di riproduzione a pieno formato ruotando il controllo zoom verso **T** (📖), l'immagine viene ingrandita al centro del volto rilevato durante la ripresa (📖82).

Blocco della messa a fuoco

Utilizzare questa funzione per mettere a fuoco soggetti fuori centro quando è selezionato Area centrale nel modo area AF.

- Assicurarsi di mantenere invariata la distanza tra la fotocamera e il soggetto.
- Quando si preme il pulsante di scatto a metà corsa, la fotocamera blocca l'esposizione.

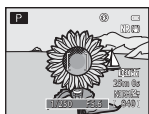

Inquadrare il soggetto da mettere a fuoco mediante la fotocamera.



Premere a metà corsa il pulsante di scatto.

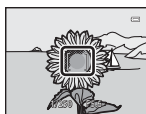

Verificare che l'area di messa a fuoco sia verde.



Continuare a tenere premuto il pulsante di scatto a metà corsa e ricomporre l'immagine.



Per scattare, premere il pulsante di scatto fino in fondo.

Autofocus

La funzione autofocus potrebbe dare risultati imprevisti nelle seguenti situazioni. In alcuni rari casi, può accadere che il soggetto non sia a fuoco nonostante l'area o l'indicatore di messa a fuoco sia verde.

- Soggetto molto scuro
- Presenza di oggetti con livelli di illuminazione molto diversi (ad esempio il sole dietro il soggetto lo rende molto scuro)
- Assenza di contrasto tra il soggetto e lo sfondo (ad esempio il soggetto da ritrarre indossa una camicia bianca e si trova davanti a una parete dello stesso colore)
- Presenza di più oggetti a distanze diverse dalla fotocamera, ad esempio se il soggetto è un animale in gabbia
- Soggetti che ripetono lo stesso motivo (tapparelle, edifici a diversi piani con finestre della stessa forma, ecc.)
- Soggetto in rapido movimento

In questi casi, premere il pulsante di scatto a metà corsa per mettere a fuoco più volte oppure eseguire la messa a fuoco su un altro soggetto e utilizzare il blocco della messa a fuoco. Quando si utilizza il blocco della messa a fuoco, accertarsi che la distanza fra la fotocamera e il soggetto, su cui la messa a fuoco è stata bloccata, sia uguale a quella dal soggetto che si desidera effettivamente fotografare.

La fotocamera è dotata anche di messa a fuoco manuale (☐58, 📷2).

Funzioni di riproduzione

Zoom in riproduzione

Selezionare un'immagine da ingrandire nel modo riproduzione e ruotare il controllo zoom verso **T** (Q).

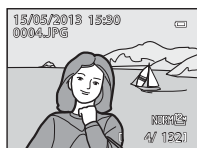
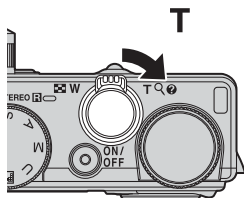

L'immagine viene visualizzata nel modo di riproduzione a pieno formato.

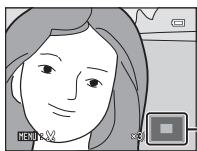

L'immagine è ingrandita.

Guida della posizione sul display

Operazioni durante lo zoom in riproduzione

Funzione	Operazione	Descrizione
Regolazione dell'ingrandimento	W (Q) / T (Q)	<ul style="list-style-type: none">Il fattore di ingrandimento aumenta fino a 10x.È possibile regolare lo zoom anche ruotando la ghiera di comando.
Spostamento della posizione sul display		Consente di spostare la posizione sul display.
Ritaglio	MENU	Consente di ritagliare solo l'area dell'immagine visualizzata e di salvarla come file separato (17).
Ritorno al modo di riproduzione a pieno formato	OK	Consente di tornare al modo di riproduzione a pieno formato.

Ingrandimento di immagini registrate mediante la funzione di rilevamento del volto o degli animali domestici

Le immagini scattate utilizzando la funzione di rilevamento del volto (80) o degli animali domestici (41) vengono ingrandite al centro del volto rilevato al momento dello scatto (ad eccezione delle immagini registrate con **Sequenza** (65) o **Bracketing di esposizione** (66)). Se la fotocamera ha rilevato più volti, utilizzare **▲**, **▼**, **◀** e **▶** per visualizzare un volto diverso. Modificare il rapporto di zoom e premere **▲**, **▼**, **◀** o **▶** per ingrandire un'area dell'immagine in cui non sono presenti volti.

Visualizzazione di più immagini (riproduzione miniature e visualizzazione calendario)

Ruotare il controllo zoom verso **W** (📷) nel modo riproduzione.

Questa funzione consente di visualizzare più immagini simultaneamente, facilitando così la ricerca della foto desiderata.

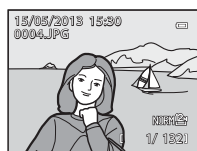
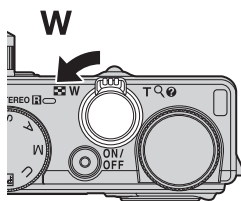

Modo di riproduzione a pieno formato



Visualizzazione miniature (4, 9, 16 e 72 immagini per schermata)



Visualizzazione calendario

Operazioni durante la riproduzione di miniature e la visualizzazione del calendario

Funzione	Operazione	Descrizione
Modifica del numero di immagini visualizzate	W (📷) / T (🕒)	<ul style="list-style-type: none"> Consente di modificare il numero di immagini da visualizzare (4, 9, 16 e 72 immagini per schermata). Quando sono visualizzate 72 immagini, ruotare il controllo zoom verso W (📷) per passare alla visualizzazione calendario. Quando è visualizzato il calendario, ruotare il controllo zoom verso T (🕒) per passare alla visualizzazione a 72 immagini.
Selezione di un'immagine o di una data		<ul style="list-style-type: none"> Nel modo riproduzione miniature, selezionare un'immagine. Nel modo visualizzazione calendario, selezionare una data.
Ritorno al modo di riproduzione a pieno formato	OK	<ul style="list-style-type: none"> Nel modo riproduzione miniature, l'immagine selezionata viene visualizzata nel modo di riproduzione a pieno formato. Nel modo visualizzazione calendario, la prima immagine scattata alla data selezionata viene visualizzata nel modo di riproduzione a pieno formato.

📌 Nota sulla visualizzazione del calendario

Le immagini scattate senza aver prima impostato la data sulla fotocamera verranno marcate con la data 01.01.13.





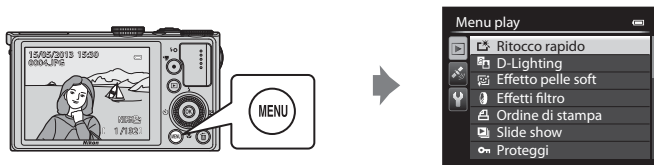







Funzioni che possono essere impostate mediante il pulsante MENU (Menu) (modo riproduzione)

Durante la visualizzazione di immagini in modo riproduzione a pieno formato o in modo riproduzione miniature, premere il pulsante **MENU** per impostare il Menu play (📖6).



Menu play disponibili

Opzione	Descrizione	📖
🖨️ Ritocco rapido ^{1,2,3}	Consente di creare copie ritoccate con contrasto e saturazione migliorati.	👓12
🖨️ D-Lighting ^{1,3}	Consente di creare copie con luminosità e contrasto migliori, in modo da rendere più luminose le aree scure dell'immagine.	👓12
🖨️ Effetto pelle soft ^{1,2,3}	Quando questa funzione è attiva la fotocamera rileva i volti nelle immagini scattate e crea una copia con l'aspetto della pelle del volto migliorato.	👓13
🌀 Effetti filtro ^{1,3}	Consente di applicare una serie di effetti utilizzando il filtro digitale. Gli effetti disponibili sono Soft, Selezione colore, Cross-screen, Fisheye, Effetto miniatura, Dipinto e Vignettatura .	👓14
🖨️ Ordine di stampa ^{4,5}	Quando si utilizza una stampante per stampare le immagini salvate su una card di memoria, è possibile utilizzare la funzione Ordine di stampa per selezionare le immagini da stampare e specificare quante copie di un'immagine devono essere stampate.	👓56
🖨️ Slide show	Le immagini salvate nella memoria interna o in una card di memoria vengono riprodotte in uno slide show automatico.	👓58
🔒 Proteggi ⁵	Consente di proteggere le immagini e i filmati selezionati da eventuali eliminazioni accidentali.	👓59
🖨️ Ruota immagine ^{3,4,5}	Consente di specificare l'orientamento con cui le immagine salvate devono essere visualizzate nel modo di riproduzione.	👓59
🖨️ Mini-foto ^{1,3}	Consente di creare una copia di dimensioni ridotte dell'immagine scattata. Questa funzione è utile per creare copie adatte per la visualizzazione su pagine Web o per l'invio come allegati di messaggi email.	👓15

Opzione	Descrizione	
 Memo vocale ³	Utilizzare il microfono della fotocamera per registrare memo vocali da collegare alle immagini scattate. È inoltre possibile riprodurre ed eliminare i memo vocali.	 60
 Copia ⁵	Consente di copiare immagini tra la memoria interna e la card di memoria. Questa funzione può essere utilizzata inoltre per copiare i filmati.	 61
NRW Elaboraz. RAW (NRW) ^{1, 3, 5}	Consente di creare copie in formato JPEG eseguendo elaborazioni RAW delle immagini RAW (NRW) mediante la sola fotocamera ( 69) senza dover utilizzare un computer.	 15
 Opzioni visual. sequenza	Consente di visualizzare una serie di immagini riprese in sequenza come immagini singole o di visualizzare solo l'immagine principale di una sequenza.	 62
 Scegliere foto principale ⁵	Consente di sostituire l'immagine principale per la serie di immagini riprese in sequenza (riproduzione di immagini in sequenza,  8). <ul style="list-style-type: none"> Quando si modifica questa impostazione, selezionare la sequenza desiderata prima di visualizzare il menu. 	 62

¹ Questa funzione viene utilizzata per modificare l'immagine selezionata e salvarla in un file diverso da quello originale.

Si noti, tuttavia, che non è possibile modificare le immagini seguenti.

- Immagini con proporzioni 16:9, 3:2 o 1:1
- Le immagini scattate utilizzando la funzione **Panorama semplificato** o **Fotografia 3D**
- Le immagini scattate con fotocamere diverse dalla COOLPIX P330



Esiste inoltre una limitazione relativa al ritocco delle immagini modificate (11).

² Le immagini estratte da un filmato non possono essere modificate utilizzando la funzione Ritocco rapido o Effetto pelle soft.

³ Questa funzione non può essere utilizzata per le immagini di una sequenza quando è visualizzata solo l'immagine principale. Per utilizzare questa funzione, premere il pulsante  per visualizzare le singole immagini prima di richiamare il menu.

⁴ La funzione non può essere applicata a immagini scattate utilizzando la **Fotografia 3D**.

⁵ Selezionare un'immagine nella schermata di selezione immagini. Per ulteriori informazioni, vedere "Utilizzo della schermata di selezione delle immagini" (86).

Vedere "Modifica di immagini fisse" (10) e "Menu play" (56) nella sezione di riferimento per ulteriori informazioni su ciascuna funzione.

Utilizzo della schermata di selezione delle immagini

La schermata di selezione delle immagini viene visualizzata nei menu seguenti. Per alcune opzioni di menu è possibile selezionare una sola immagine, mentre altre consentono la selezione multipla.

Funzioni per cui è possibile selezionare una sola immagine	Funzioni per cui è possibile selezionare più immagini
<ul style="list-style-type: none"> • Menu play: Ruota immagine (🔍59), Elaboraz. RAW (NRW) (🔍15), Scegliere foto principale (🔍62) • Menu impostazioni: Scegliere immagine in Schermata avvio (🔍68) • PictBridge (è collegata una stampante): Selezione stampa (🔍21) 	<ul style="list-style-type: none"> • Menu play: Seleziona immagini in Ordine di stampa (🔍56), Proteggi (🔍59), Immagine selezionate in Copia (🔍61) • PictBridge (è collegata una stampante): Selezione stampa in Menu stampa (🔍22) • Cancella foto selezionate in Cancella (📄29)

Per selezionare le immagini, attenersi alla procedura descritta di seguito.

1 Ruotare il multi-selettore o premere ◀ o ▶ per selezionare l'immagine desiderata.

- Ruotare il controllo zoom verso **T** (🔍) per passare al modo di riproduzione a pieno formato o **W** (📄) per passare alla visualizzazione a 12 miniature.
- Per funzioni per cui è possibile selezionare una sola immagine, andare al passaggio 3.



2 Premere ▲ o ▼ per selezionare ON o OFF (o il numero di copie).

- Quando si seleziona **ON**, un segno di spunta (☑) viene visualizzato con l'immagine. Per selezionare altre immagini, ripetere i passaggi 1 e 2.



3 Premere il pulsante (OK) per confermare la selezione.

- Se si seleziona ad esempio **Cancella foto selezionate**, viene visualizzata la finestra di dialogo di conferma. Attenersi alle istruzioni visualizzate sullo schermo.

Collegamento della fotocamera a una TV, a un computer o a una stampante

È possibile ottenere il massimo risultato dalle immagini e dai filmati collegando la fotocamera a una TV, a un computer o a una stampante.

- Prima di collegare la fotocamera a un dispositivo esterno, accertarsi che il livello della batteria sia sufficiente e spegnerla. Per ulteriori informazioni sui metodi di collegamento e le successive operazioni, fare riferimento alla documentazione fornita con il dispositivo oltre che a questa documentazione.
- Tenere presente che non è possibile collegare un cavo HDMI quando un cavo USB o un cavo audio/video è collegato alla fotocamera.

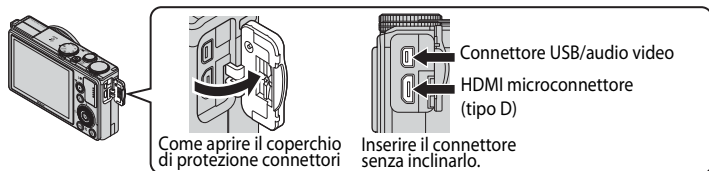

Visualizzazione delle immagini su una TV

📺 18



È possibile visualizzare le immagini e i filmati della fotocamera su una TV. Metodo di collegamento: collegare i connettori video e audio del cavo audio/video EG-CP16 in dotazione agli ingressi della TV. In alternativa, collegare un cavo HDMI disponibile in commercio (tipo D) all'ingresso HDMI della TV.

Visualizzazione e organizzazione delle immagini su un computer

📖 88



Il trasferimento delle immagini su un computer consente di fare semplici ritocchi e gestire i dati oltre a riprodurre immagini e filmati.

Metodo di collegamento: collegare la fotocamera all'ingresso USB del computer utilizzando il cavo USB fornito.

- Prima di collegare la fotocamera, installare ViewNX 2 sul computer utilizzando il CD-ROM di ViewNX 2 incluso. Vedere 📖90 per ulteriori informazioni sull'uso del CD-ROM di ViewNX 2 incluso e sul trasferimento delle immagini su un computer.
- Se ci sono altri dispositivi USB collegati e alimentati dal computer, scolgarli prima di collegare la fotocamera. Collegando contemporaneamente allo stesso computer la fotocamera e altri dispositivi alimentati attraverso la porta USB, la fotocamera potrebbe non funzionare correttamente oppure si potrebbe creare un assorbimento elevato di corrente dal computer danneggiando la fotocamera o la card di memoria.

Stampa di immagini senza l'uso di un computer

📄 20



Se si collega la fotocamera a una stampante compatibile con PictBridge, è possibile stampare immagini senza dover utilizzare un computer.

Metodo di collegamento: collegare la fotocamera direttamente all'ingresso USB della stampante mediante il cavo USB fornito.

Uso di ViewNX 2

ViewNX 2 è un pacchetto software multifunzione che consente di trasferire, visualizzare, modificare e condividere le immagini.

Installare ViewNX 2 utilizzando il CD-ROM di ViewNX 2.

Il tuo assistente di imaging

ViewNX 2™



Installazione ViewNX 2

Sistemi operativi compatibili

Windows

Windows 8, Windows 7, Windows Vista, Windows XP

Macintosh

Mac OS X 10.6, 10.7, 10.8

Per i dettagli sui requisiti di sistema e le informazioni più aggiornate sulla compatibilità con i sistemi operativi, fare riferimento al sito Web di Nikon.

1 Avviare il computer e inserire il CD-ROM di ViewNX 2 nell'unità CD-ROM.

- Windows: se le istruzioni su come utilizzare il CD-ROM vengono visualizzate nella finestra, seguire le istruzioni per passare alla finestra di installazione.
- Mac OS: quando viene visualizzata la finestra **ViewNX 2**, fare doppio clic sull'icona **Welcome**.

2 Nella finestra di dialogo visualizzata selezionare una lingua per aprire la finestra di installazione.

- Se la lingua desiderata non è disponibile, fare clic su **Selezione del paese** per scegliere una regione diversa, quindi scegliere la lingua desiderata (il pulsante **Selezione del paese** non è disponibile nella versione europea).
- Fare clic su **Avanti** per visualizzare la finestra di installazione.

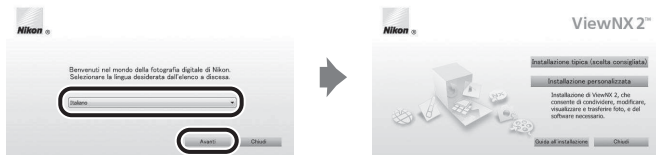

3 Avviare il programma di installazione.

- Si raccomanda di fare clic su **Guida all'installazione** nella finestra di installazione per controllare le informazioni della guida e i requisiti di sistema prima di installare **ViewNX 2**.
- Fare clic su **Installazione tipica (scelta consigliata)** nella finestra di installazione.
- Seguire le istruzioni visualizzate sullo schermo per installare il software.

4 Quando viene visualizzata la finestra di completamento dell'operazione, uscire dal programma di installazione.

- Windows: fare clic su **Si**.
- Mac OS: fare clic su **OK**.

Il software seguente viene installato:

- ViewNX 2 (costituito dai tre moduli seguenti)
 - Nikon Transfer 2: per trasferire le immagini sul computer
 - ViewNX 2: per visualizzare, modificare e stampare le immagini trasferite
 - Nikon Movie Editor: per modifiche di base ai filmati trasferiti
- Panorama Maker (per creare una singola foto panoramica utilizzando una serie di immagini scattate con il modo scena Panorama assistito)
- QuickTime (solo Windows)

5 Estrarre il CD-ROM di ViewNX 2 dall'unità CD-ROM.

Trasferimento di immagini sul computer

1 Scegliere come le immagini devono essere copiate sul computer.

Scegliere uno dei seguenti metodi:

- **Connessione USB diretta:** spegnere la fotocamera e accertarsi che la card di memoria sia inserita nella fotocamera. Collegare la fotocamera al computer utilizzando il cavo USB in dotazione. La fotocamera si accende automaticamente. Per trasferire le immagini salvate nella memoria interna della fotocamera, rimuovere la card di memoria dalla fotocamera prima di collegarla al computer.

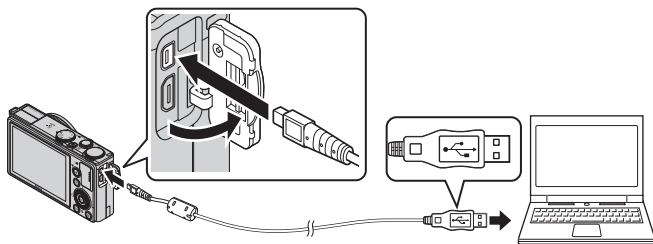

- **Slot card SD:** se il computer è dotato di una slot card SD, inserire direttamente la card nello slot.
- **Letttore di card SD:** collegare il lettore di card (disponibile separatamente da fornitori terzi) al computer e inserire la card di memoria.

Se viene visualizzato un messaggio in cui si chiede di scegliere un programma, selezionare Nikon Transfer 2.

• In Windows 7

Se viene visualizzata la finestra di dialogo riportata a destra, eseguire le istruzioni seguenti per selezionare Nikon Transfer 2.

- 1 In **Importa immagini e video**, fare clic su **Cambia programma**. Viene visualizzata una finestra per la selezione del programma; selezionare **Importa file utilizzando Nikon Transfer 2** e fare clic su **OK**.
- 2 Fare doppio clic su **Importa file**.



Se la card di memoria contiene un gran numero di immagini, l'avvio di Nikon Transfer 2 potrebbe richiedere alcuni istanti. Attendere l'avvio di Nikon Transfer 2.

✓ Collegamento del cavo USB

Se la fotocamera viene collegata al computer mediante un hub USB, potrebbe non essere riconosciuta.

2 Trasferire le immagini sul computer.

- Confermare che il nome della fotocamera collegata o disco rimovibile sia visualizzato come "Sorgente" nella barra del titolo "Opzioni" di Nikon Transfer 2 (①).
- Fare clic su **Avvia trasferimento** (②).

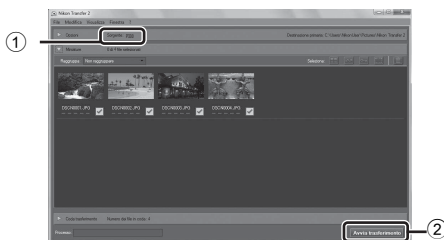

- Per impostazione predefinita tutte le immagini memorizzate nella card di memoria vengono copiate sul computer.

3 Staccare il collegamento.

- Se la fotocamera è collegata al computer, spegnerla e scollegare il cavo USB.
- Se si sta utilizzando un lettore di card o uno slot per card, scegliere l'opzione appropriata nel sistema operativo del computer per rimuovere il disco rimovibile associato alla card di memoria, quindi rimuovere la card dal lettore di card o dallo slot per card.

Visualizzazione di immagini

Avviare ViewNX 2.

- Al termine del trasferimento le immagini vengono visualizzate in ViewNX 2.
- Per ulteriori informazioni sull'uso di ViewNX 2 consultare la guida in linea.



Avvio di ViewNX 2 manualmente

- **Windows:** fare doppio clic sul collegamento **ViewNX 2** sul desktop.
- **Mac OS:** fare clic sull'icona **ViewNX 2** nel Dock.

Registrazione e riproduzione di filmati

Registrazione di filmati

È possibile registrare filmati semplicemente premendo il pulsante **●** (☛ registrazione filmato). Le tonalità dei colori, il bilanciamento del bianco e altre impostazioni sono identiche a quelle utilizzate per la ripresa di immagini fisse.

- Nella memoria interna è possibile registrare solo un breve filmato. Utilizzare una card di memoria (si consiglia la classe 6 o superiore).

1 Accendere la fotocamera e visualizzare la schermata di ripresa.

- L'icona opzioni filmato indica il tipo di filmato registrato (📖96).

* La durata massima del filmato mostrata nell'illustrazione è diversa dal valore effettivo.

Opzioni filmato

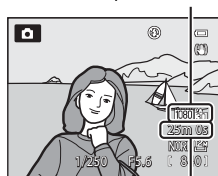

Durata massima del filmato*

2 Premere il pulsante **●** (☛ registrazione filmato) per avviare la registrazione del filmato.

- La fotocamera mette a fuoco il soggetto al centro dell'inquadratura. Le aree di messa a fuoco non vengono visualizzate durante la registrazione.
- Per ulteriori informazioni, vedere "Messa a fuoco ed esposizione durante la registrazione dei filmati" (📖 93).
- Per ulteriori informazioni, vedere "Pausa durante la registrazione di filmati" (📖 93).

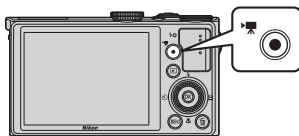

- Durante la registrazione di filmati con proporzioni di 16:9 (ad esempio, con l'opzione **Opzioni filmato** impostata su **1080i 1080★/30p**), il display del monitor passa a una proporzione di 16:9 (il filmato viene registrato con le proporzioni indicate sul lato destro dello schermo). Quando l'opzione **Info foto** (📖103) è impostata su **Bordo video+info auto**, prima di registrare i filmati è possibile confermare l'area visibile nell'inquadratura.



- Sul monitor viene visualizzata la durata approssimativa rimanente del filmato. Se non è inserita una card di memoria, viene visualizzata l'icona **IN** e il filmato viene salvato nella memoria interna.
- La registrazione si arresta automaticamente quando viene raggiunta la durata massima del filmato.

3 Premere nuovamente il pulsante **●** (☛ registrazione filmato) per terminare la registrazione.

Messa a fuoco ed esposizione durante la registrazione dei filmati

- È possibile regolare la messa a fuoco durante la registrazione di un filmato nel modo seguente, in base all'impostazione **Modo autofocus** (📖96) del menu Filmato.
 - **AF-S AF singolo** (impostazione predefinita): consente di bloccare la messa a fuoco quando si preme il pulsante ● (▶📹 registrazione filmato) per avviare la registrazione. Per regolare la messa a fuoco utilizzando nuovamente l'autofocus durante la registrazione di filmati, premere ◀ sul multi-selettore.
 - **AF-F AF permanente**: la messa a fuoco viene regolata ripetutamente anche durante la registrazione del filmato.
- Quando il modo di messa a fuoco (📖58) è **MF** (messa a fuoco manuale), regolare la messa a fuoco manualmente. È possibile regolare la messa a fuoco durante la registrazione di un filmato ruotando il multi-selettore in senso orario per mettere a fuoco soggetti vicini o in senso antiorario per mettere a fuoco soggetti distanti.
- La funzione autofocus potrebbe produrre risultati imprevisti (📖81). In questo caso, selezionare **MF** (messa a fuoco manuale) (📖58, 📷2) o impostare **Modo autofocus** nel menu Filmato su **AF-S AF singolo** (impostazione predefinita), quindi utilizzare il blocco della messa a fuoco (📖81) per registrare.
- Quando si preme il pulsante ▶ sul multi-selettore durante la registrazione di filmati, l'esposizione è bloccata. Per sbloccare, premere di nuovo ▶.

Pausa durante la registrazione di filmati

Premendo il pulsante Ⓞ sul multi-selettore durante la registrazione di filmati, la registrazione viene messa in pausa (a eccezione dei casi in cui si utilizza l'opzione **iFrame 540/30p**, **iFrame 540/25p** o quando si registrano filmati HS). Per riprendere la registrazione, premere di nuovo il pulsante Ⓞ. Se la registrazione rimane in pausa per più di cinque minuti o se si preme il pulsante ● (▶📹 registrazione filmato), la registrazione viene interrotta.

✓ Note sull'uso dello zoom durante la registrazione dei filmati

- L'indicatore zoom non viene visualizzato durante la registrazione dei filmati.
- Se si utilizza lo zoom digitale, la qualità dell'immagine si abbassa.
- Se si avvia la registrazione di un filmato senza utilizzare lo zoom digitale e si continua a ruotare il controllo zoom verso **T** (📷), lo zoom si arresta quando viene raggiunto il rapporto massimo dello zoom ottico. Staccare il dito dal controllo zoom, quindi ruotarlo nuovamente verso **T** (📷) per attivare lo zoom digitale. Al termine della registrazione del filmato lo zoom digitale viene annullato.

✔ Nota sulla registrazione di immagini e il salvataggio di filmati

L'indicatore del numero di esposizioni rimanenti o l'indicatore della durata filmato massima lampeggia durante la registrazione delle immagini o il salvataggio di un filmato. **Se un indicatore sta lampeggiando, non aprire il coperchio del vano batteria/alloggiamento card di memoria, né rimuovere la batteria o la card di memoria.** In caso contrario, si potrebbe causare una perdita di dati o danni alla fotocamera o alla card di memoria.

✔ Note sulla registrazione di filmati

- Quando si salva un filmato su una card di memoria, si consiglia di utilizzare una card di memoria con classe di velocità SD 6 o superiore (📖17). Se la velocità di trasferimento della card è troppo bassa, la registrazione del filmato si potrebbe interrompere inaspettatamente.
- Il suono generato dal controllo zoom, dallo zoom, dall'autofocus, dalla riduzione vibrazioni o dal controllo del diaframma quando si verificano variazioni alla luminosità potrebbe essere registrato.
- Durante la ripresa di filmati, è possibile che si verifichino i seguenti fenomeni sul monitor. Questi fenomeni vengono salvati nei filmati registrati.
 - In immagini scattate in presenza di luci di lampade fluorescenti, a vapori di mercurio o di sodio, si potrebbero verificare fenomeni di banding.
 - I soggetti che si muovono velocemente da un lato all'altro dell'inquadratura, come ad esempio treni o macchine in movimento, potrebbero risultare distorti.
 - L'intera immagine del filmato si potrebbe distorcere se la fotocamera viene spostata.
 - L'illuminazione e altre aree luminose potrebbero lasciare immagini residue se la fotocamera viene spostata.

✔ Note sulla temperatura della fotocamera



- Quando si registrano filmati per un periodo di tempo prolungato o quando viene utilizzata in un ambiente caldo, la fotocamera potrebbe riscaldarsi.
- Quando durante la registrazione di un filmato la temperatura all'interno della fotocamera diventa estremamente alta, la registrazione si arresta automaticamente per proteggere la fotocamera da eventuali danni interni. Un indicatore con il conto alla rovescia da 10 secondi (🕒10s) compare sul monitor, la fotocamera smette automaticamente di registrare e si spegne quando viene visualizzato il messaggio "**La fotocamera si sta per spegnere per evitare il surriscaldamento.**". Lasciare spenta la fotocamera per far raffreddare l'interno e poi riaccenderla.



🔑 Funzioni disponibili durante la registrazione di filmati

- La compensazione dell'esposizione e le impostazioni di **Bilanciamento bianco** del menu di ripresa (📖64) vengono applicate anche durante la registrazione di filmati.
- Quando il modo di messa a fuoco è impostato su 🌸 (macro/primi piani), la fotocamera può eseguire lo zoom a una posizione più vicina al soggetto per la registrazione di filmati. Confermare le impostazioni prima di avviare la registrazione di un filmato.
- È possibile utilizzare l'autoscatto (📖55). Se l'autoscatto è impostato e si preme il pulsante ● (🌸 registrazione filmato), la fotocamera avvia la registrazione del filmato dopo 10 o 2 secondi.
- Il flash non viene emesso.
- Premere il pulsante **MENU** prima di avviare la registrazione del filmato per visualizzare la scheda 📄 (Filmato) selezionare le impostazioni del menu Filmato (📖96).

Registrazione di filmati HS (alta velocità)



Quando **Opzioni filmato** (📖96) del menu Filmato è impostato su  **HS 480/4x**,  **HS 720/2x** o  **HS 1080/0,5x**, è possibile registrare filmati che potranno essere riprodotti al rallentatore o in accelerato.

Ulteriori informazioni

- Per ulteriori informazioni, vedere "Durata massima del filmato" (🔊54).
- Per ulteriori informazioni, vedere "Nomi di file e cartelle" (🔊95).





Salvataggio di immagini fisse durante la registrazione di filmati

Se si preme il pulsante di scatto fino in fondo durante la registrazione di un filmato, un fotogramma del filmato viene salvato come immagine fissa (immagine JPEG). La registrazione del filmato continua mentre l'immagine fissa viene salvata.

- Il numero massimo di immagini fisse che si possono salvare durante la registrazione di un filmato (10 immagini) e  sono visualizzati nella parte superiore sinistra del monitor. Quando è visualizzato , non è possibile salvare un'immagine fissa.
- La qualità delle immagini fisse da salvare è la stessa impostata in **Qualità Immagine** (📖69). Quando l'opzione **Qualità Immagine** è impostata su **RAW (NRW)**, le immagini fisse vengono salvate con qualità **Fine**.
- Le dimensioni delle immagini fisse da salvare sono impostate su  (3968 × 2232 pixel).



Note sul salvataggio di immagini fisse durante la registrazione di filmati

- Le immagini fisse non possono essere salvate durante la registrazione di filmati nelle seguenti situazioni.
 - Quando un filmato viene registrato nella memoria interna
 - Quando la durata rimanente del filmato è inferiore a 10 secondi
 - Quando si imposta **Opzioni filmato** (📖96) su  **1080/60i**,  **1080/50i**,  **480/30p**,  **480/25p** o filmato HS
 - Quando la registrazione del filmato viene messa in pausa
- È possibile che i fotogrammi di un filmato registrati durante lo scatto di un'immagine fissa non vengano riprodotti in modo uniforme.
- Nel filmato registrato si potrebbe avvertire il suono di scatto prodotto durante il salvataggio di un'immagine fissa.
- Se la fotocamera viene mossa quando si preme il pulsante di scatto, l'immagine potrebbe risultare sfocata.



Funzioni che possono essere impostate mediante il pulsante MENU (Menu) (menu Filmato)

Visualizzare la schermata di ripresa → Pulsante MENU → Scheda  (7)

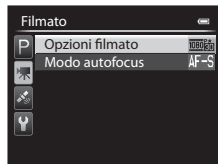
Premere il pulsante **MENU** sulla schermata di ripresa per visualizzare la schermata dei menu e selezionare la scheda  per modificare le seguenti impostazioni sul menu Filmato.



Menu Filmato disponibili

Opzione	Descrizione	
Opzioni filmato	Selezionare il tipo di filmato da registrare. La fotocamera è in grado di registrare filmati a velocità normale e filmati HS (ad alta velocità), che possono essere riprodotti al rallentatore o in accelerato. L'impostazione predefinita è  1080★/30p o  1080★/25p .	 52
Modo autofocus	Consente di selezionare il modo di messa a fuoco della fotocamera per la registrazione di filmati a velocità normale. AF singolo (impostazione predefinita) consente di bloccare la messa a fuoco all'inizio della registrazione mentre AF permanente consente di attivare la messa a fuoco continua durante la registrazione del filmato. Quando l'opzione AF permanente è selezionata, nei filmati registrati si può avvertire il rumore prodotto dalla funzione di messa a fuoco della fotocamera. Se si desidera eliminare il rumore prodotto dalla funzione di messa a fuoco della fotocamera, selezionare AF singolo .	 55

Ulteriori informazioni

Per ulteriori informazioni, vedere "Operazioni di menu di base" (6).

Riproduzione di filmati

1 Premere il pulsante  (riproduzione) per selezionare il modo di riproduzione.

- Premere il multi-selettore per selezionare un filmato.
- È possibile riconoscere i filmati dall'icona opzioni filmato (54).

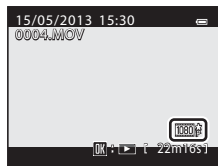



2 Premere il pulsante  per riprodurre un filmato.

Operazioni disponibili durante la riproduzione di un filmato





Utilizzare il multi-selettore per l'avanzamento o il riavvolgimento rapido.

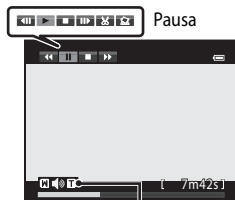



I comandi di riproduzione sono visualizzati nella parte superiore del monitor.

Premere il pulsante  o  del multi-selettore per scegliere l'icona di un comando di riproduzione, quindi premere il pulsante  per eseguire le operazioni riportate qui di seguito.



Durante la riproduzione Indicatore di volume

Funzione	Comando	Descrizione
Riavvolgimento		Consente di riavvolgere il filmato finché si tiene premuto il pulsante  .
Avanzamento		Consente di far avanzare il filmato finché si tiene premuto il pulsante  .
Pausa		Le operazioni seguenti possono essere eseguite con i comandi di riproduzione visualizzati nella parte superiore del monitor mentre la riproduzione è in pausa.
		 Consente di riavvolgere il filmato di un fotogramma. Tenere premuto il pulsante  per il riavvolgimento continuo.*
		 Consente di far avanzare il filmato di un fotogramma. Tenere premuto il pulsante  per l'avanzamento continuo.*
		 Consente di estrarre e salvare solo alcune parti del filmato ( 25).
		 Consente di salvare il fotogramma estratto da un filmato come immagine fissa ( 26).
		Consente di riprendere la riproduzione.
Fine		Consente di tornare al modo di riproduzione a pieno formato.

* Ruotando il multi-selettore è inoltre possibile fare avanzare o riavvolgere il filmato di un fotogramma. Per eliminare un filmato, utilizzare il modo di riproduzione a pieno formato (28) o il modo di riproduzione miniature (83) per selezionare un filmato e premere il pulsante  (29).

Regolazione del volume

Ruotare il controllo zoom **W/T** (1) durante la riproduzione.

Uso del GPS

Avvio della registrazione dei dati GPS

Il GPS interno della fotocamera riceve i segnali dai satelliti GPS e identifica l'ora e la posizione corrente.

Le informazioni relative alla posizione (latitudine e longitudine) possono essere registrate sulle immagini che si desidera scattare.

Attivazione delle funzioni GPS

Premere il pulsante **MENU** → Scheda  (Opzioni GPS)  (7) → Opzioni GPS

Impostare correttamente **Fuso orario e data**  (103) prima di utilizzare la funzione GPS.

- 1 Utilizzare il multi-selettore per selezionare **Registra dati GPS**, quindi premere il pulsante **OK**.

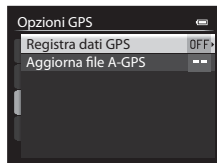

- 2 Selezionare **Sì** e premere il pulsante **OK**.

- Si attiva la ricezione dei segnali dai satelliti GPS e ha inizio il posizionamento.
- L'impostazione predefinita è **No**.

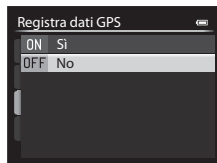

- 3 Premere il pulsante **MENU**.

- La fotocamera torna alla schermata di ripresa.
- Per avviare la ricezione dei segnali dai satelliti GPS occorre trovarsi in un'area aperta.





Note sul GPS

- Prima di utilizzare le funzioni GPS, leggere " <Importante> Note sul GPS" (📖x).
- Sono richiesti alcuni minuti per ottenere le informazioni sulla posizione in occasione del primo posizionamento, nei casi in cui il posizionamento non è stato eseguito per lungo tempo o subito dopo il reinserimento della batteria.
- Le posizioni dei satelliti GPS cambiano continuamente.
Potrebbe non essere possibile determinare la posizione o questa operazione potrebbe richiedere del tempo, in base alla posizione e all'ora.
Per utilizzare la funzione GPS, adoperare la fotocamera all'aperto con una visuale del cielo il più possibile sgombra da ostacoli.
La ricezione dei segnali migliora se l'antenna GPS (📖1) è rivolta verso il cielo.
- Le posizioni seguenti che bloccano o riflettono i segnali possono causare un posizionamento errato o impreciso.
 - L'interno o il seminterrato di un edificio
 - Tra edifici molto alti
 - Sottopassaggi
 - L'interno di un tunnel
 - In prossimità di linee elettriche ad alta tensione
 - Tra gruppi di alberi
- L'uso di un telefono cellulare con una banda di 1,5 GHz può disturbare il posizionamento.
- Per trasportare la fotocamera durante le operazioni di posizionamento, evitare di inserirla all'interno di una borsa metallica.
Il posizionamento non può essere eseguito se la fotocamera è coperta da materiali metallici.
- Quando si rileva una differenza significativa nei segnali ricevuti dai satelliti GPS, ci potrebbe essere una deviazione di diverse centinaia di metri.
- Durante il posizionamento, tener conto accuratamente dell'ambiente circostante.
- L'ora e la data della ripresa visualizzate durante la riproduzione delle immagini sono determinate dall'orologio interno della fotocamera al momento della ripresa. L'ora ottenuta dalle informazioni relative alla posizione e registrata sulle immagini non viene visualizzata sulla fotocamera.
- Le informazioni relative alla posizione vengono registrate sul primo fotogramma di immagini scattate utilizzando il modo di ripresa in sequenza.

Scaricamento della batteria durante la registrazione dei dati GPS



- Quando l'opzione **Registra dati GPS** è impostata su **Si**, le funzioni GPS continuano a funzionare all'intervallo specificato di circa 6 ore anche se la fotocamera è spenta. Inoltre, le funzioni GPS continuano a funzionare durante la registrazione dei dati del registro (📖102) anche dopo lo spegnimento.
- Quando l'opzione **Registra dati GPS** è impostata su **Si**, la batteria si scarica più rapidamente. Verificare il livello della batteria soprattutto quando la fotocamera sta registrando i dati del registro.

Indicatore di ricezione GPS e informazioni sul punto di interesse (POI)

- È possibile verificare la ricezione GPS sulla schermata di ripresa.
 - : i segnali vengono ricevuti da quattro o più satelliti e viene eseguito il posizionamento. Le informazioni sulla posizione vengono registrate sull'immagine.
 - : i segnali vengono ricevuti da tre satelliti e viene eseguito il posizionamento. Le informazioni sulla posizione vengono registrate sull'immagine.
 - : i segnali non vengono più ricevuti dai satelliti. Se la fotocamera dispone di informazioni sulla posizione ottenute nell'ultimo minuto, queste informazioni vengono registrate sull'immagine.
 - : i segnali non possono essere ricevuti dai satelliti e il posizionamento è impossibile. Le informazioni sulla posizione non vengono registrate sull'immagine.
- Le informazioni POI sono informazioni sulla località con i nomi dei punti di riferimento più vicini (infrastrutture) e altri dettagli.
 - Quando l'opzione **Visualizza POI** in **Punti di interesse (POI)** del Menu opzioni GPS (101) è impostata su **Si**, durante la ripresa vengono visualizzate le informazioni sulla località più vicina alla località corrente.
 - Quando l'opzione **Incorpora POI** è impostata su **Si**, è possibile registrare le informazioni sulla località sull'immagine durante la ripresa.
 - Quando le immagini registrate con le informazioni sulla località vengono riprodotte, le informazioni sulla località registrate durante la ripresa verranno visualizzate se l'opzione **Visualizza POI** è impostata su **Si**.
- "----" può essere visualizzato per le informazioni sulla località in base al livello selezionato nell'opzione **Livello di dettaglio** di **Punti di interesse (POI)**. Inoltre, alcuni nomi di punti di riferimento potrebbero non essere registrati o il nome di un determinato punto di riferimento potrebbe essere diverso.



Immagini con informazioni sulla posizione registrate

- L'icona  viene visualizzata durante la riproduzione di immagini su cui sono state registrate le informazioni sulla posizione (10).
- Le informazioni sulla posizione registrate su un'immagine possono essere controllate su una mappa con ViewNX 2 dopo aver trasferito l'immagine su un computer (88).
- Il luogo effettivo della ripresa può essere diverso dalle informazioni GPS registrate sui file delle immagini a causa della precisione delle informazioni relative alla posizione ottenute e ai differenti sistemi geodetici che possono essere utilizzati.



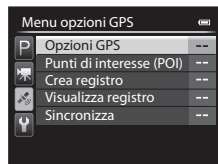

Funzioni che possono essere impostate mediante il pulsante MENU (menu) (Menu opzioni GPS)

Premere il pulsante MENU → Scheda  (Opzioni GPS) 

Quando si seleziona la scheda  nella schermata dei menu, è possibile modificare le impostazioni delle seguenti opzioni nel Menu opzioni GPS.



Opzioni disponibili nel Menu opzioni GPS

Opzione	Descrizione	
Opzioni GPS	<p>Registra dati GPS: quando è impostato su Si, i segnali vengono ricevuti dai satelliti GPS e il posizionamento ha inizio (98). L'impostazione predefinita è No.</p> <p>Aggiorna file A-GPS: viene utilizzata una card di memoria per aggiornare il file A-GPS (GPS assistito). Utilizzando la versione più recente del file A-GPS è possibile ridurre il tempo necessario per la ricerca delle informazioni sulla posizione.</p> <ul style="list-style-type: none"> • Scaricare la versione più recente del file A-GPS dal sito Web riportato di seguito, quindi utilizzarlo per aggiornare il file. http://nikonimglib.com/ags2/index.html 	 63
Punti di interesse (POI)	<p>Impostazioni POI (punti di interesse, informazioni sui nomi delle località).</p> <p>Incorpora POI: quando questa opzione è impostata su Si, sulla foto da scattare vengono registrate le informazioni relative al nome della località. L'impostazione predefinita è No.</p> <p>Visualizza POI: quando questa opzione è impostata su Si, le informazioni relative al nome della località vengono visualizzate sulla schermata di ripresa e sulla schermata di riproduzione. L'impostazione predefinita è No.</p> <p>Livello di dettaglio: consente di impostare il livello di informazioni sulla località. Un livello di visualizzazione elevato mostra informazioni regionali più dettagliate mentre un livello di visualizzazione più basso mostra informazioni regionali su un'area più estesa (come i nomi dei paesi).</p> <p>Modifica POI: il livello di informazioni sulla località registrate sull'immagine possono essere modificate e le informazioni regionali possono essere cancellate.</p>	 64

Funzioni che possono essere impostate mediante il pulsante **MENU** (menu) (Menu opzioni GPS)

Opzione	Descrizione	
Crea registro	<p>Le informazioni di posizionamento misurate vengono registrate all'intervallo impostato per Frequenza registrazione fino allo scadere del tempo preimpostato mediante Avvia registro (solo quando l'opzione Registra dati GPS in Opzioni GPS del Menu opzioni GPS è impostata su Si).</p> <ul style="list-style-type: none"> • Selezionare Termina registro e salvare i dati del registro memorizzati in una card di memoria. 	 65
Visualizza registro	<p>Consente di controllare o cancellare i dati del registro memorizzati su una card di memoria selezionando Crea registro, quindi selezionando Termina registro.</p> <ul style="list-style-type: none"> • Per cancellare i dati di un registro, selezionarli e premere il pulsante . 	 67
Sincronizza	<p>I segnali ricevuti dai satelliti GPS vengono utilizzati per impostare la data e l'ora dell'orologio interno della fotocamera (solo quando l'opzione Registra dati GPS in Opzioni GPS del Menu opzioni GPS è impostata su Si).</p>	 67

Impostazioni generali della fotocamera







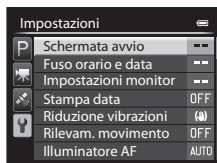





Menu impostazioni

Premere il pulsante **MENU** → Scheda **Y** (Impostazioni) (📖7)

Dalla schermata dei menu, selezionare la scheda **Y** visualizzare il menu impostazioni in cui è possibile modificare le impostazioni seguenti.







Opzione	Descrizione	📖
Schermata avvio	Consente di scegliere se visualizzare o meno la schermata di avvio all'accensione della fotocamera. È possibile scegliere l'immagine per la schermata di avvio. L'impostazione predefinita è Nessuna .	📖68
Fuso orario e data	Consente di regolare le impostazioni relative alla data e all'ora della fotocamera. L'impostazione Fuso orario consente di specificare il fuso orario in cui la fotocamera viene principalmente utilizzata e se l'ora legale sia o meno in vigore. Impostando la destinazione ➔, la fotocamera calcola automaticamente la differenza di orario tra la destinazione e l'ora locale 🏠 e salva le immagini utilizzando la data e l'ora della destinazione.	📖69
Impostazioni monitor	In Info foto , selezionare il tipo di informazioni che si desidera visualizzare sul monitor nel modo di ripresa e nel modo di riproduzione. Selezionando Reticolo+info auto , durante la ripresa viene visualizzato un reticolo che consente di inquadrare correttamente l'immagine. Consente inoltre di impostare la visualizzazione delle immagini dopo la ripresa, la luminosità del monitor e se visualizzare o meno gli istogrammi sul monitor.	📖71
Stampa data	Consente di sovrastampare la data e l'ora di ripresa sulle immagini al momento della ripresa. L'impostazione predefinita è No . Le date non possono essere sovrastampate nelle seguenti situazioni. <ul style="list-style-type: none">- Quando il modo scena è impostato su Panorama semplificato, Panorama assistito o Fotografia 3D- Quando l'opzione Qualità Immagine (📖69) è impostata su RAW (NRW) + Fine, RAW (NRW) + Normal o RAW (NRW)- Quando è selezionata l'opzione Cache di prescatto, Velocità alta: 120 fps o Velocità alta: 60 fps per Sequenza (📖65)- Durante la registrazione di filmati	📖74

Opzione	Descrizione	
Riduzione vibrazioni	<p>Consente di ridurre l'effetto mosso causato dal movimento della fotocamera durante la ripresa. L'impostazione predefinita è Normale.</p> <ul style="list-style-type: none"> • Se si prevedono ampi movimenti della fotocamera durante la ripresa da un veicolo in movimento o da posizioni instabili, impostare Riduzione vibrazioni su Attiva. • Se si utilizza un treppiedi per stabilizzare la fotocamera durante le riprese, impostare questa funzione su No per evitare il funzionamento errato della funzione. • Se questa funzione viene assegnata al pulsante Fn (funzione) utilizzando il Pulsante Fn, il relativo menu di impostazione può essere visualizzato sullo schermo anche premendo il pulsante Fn (funzione) durante la ripresa (68). 	 75
Rilevam. movimento	<p>Quando vengono rilevati movimenti del soggetto o della fotocamera durante la ripresa, la sensibilità ISO e il tempo di posa vengono automaticamente incrementati per ridurre l'effetto mosso. L'impostazione predefinita è No.</p> <p>L'indicatore  diventa verde se viene rilevato un movimento della fotocamera o del soggetto e aumenta il tempo di posa.</p> <ul style="list-style-type: none"> • In caso di utilizzo di determinati modi di ripresa e impostazioni, non è possibile rilevare eventuali movimenti. In questo caso l'indicatore  non viene visualizzato. 	 76
Illuminatore AF	<p>Se impostato su Auto (impostazione predefinita), l'illuminatore ausiliario AF (26) si accende in caso di ripresa in ambienti bui per facilitare la messa a fuoco della fotocamera.</p> <ul style="list-style-type: none"> • Anche quando impostato su Auto l'illuminatore ausiliario AF potrebbe non accendersi a seconda della posizione dell'area di messa a fuoco o del modo scena selezionato. 	 77
Zoom digitale	<p>Se impostato su Si (impostazione predefinita), ruotando e tenendo premuto il controllo zoom verso T (25), si attiva lo zoom digitale (25), se lo zoom ottico si trova nella posizione teleobiettivo zoom massima.</p> <ul style="list-style-type: none"> • Lo zoom digitale non può essere utilizzato contemporaneamente ad altre impostazioni come ad esempio il modo di ripresa. 	 77
Impostazioni audio	<p>Consente di attivare e disattivare vari suoni della fotocamera. Nell'impostazione predefinita, i segnali acustici sono attivati.</p> <ul style="list-style-type: none"> • Il suono di funzionamento è disattivato in certe impostazioni come ad esempio il modo di ripresa. 	 78
Autospegnimento	<p>Consente di impostare il tempo che deve trascorrere prima che il monitor si spenga per risparmiare energia. L'impostazione predefinita è 1 min.</p>	 78

Opzione	Descrizione	
Formatta memoria/ Formatta card	<p>Consente di formattare la memoria interna (solo se non è inserita una card di memoria) o la card di memoria (se è inserita una card di memoria).</p> <ul style="list-style-type: none"> • Tutti i dati memorizzati nella memoria interna o nella card di memoria vengono eliminati e non possono essere ripristinati. Prima di eseguire la formattazione, trasferire tutte le immagini importanti su un computer e salvarle. 	 79
Lingua/Language	Consente di modificare la lingua della fotocamera.	 79
Impostazioni TV	<p>Consente di regolare le impostazioni per il collegamento a un televisore.</p> <ul style="list-style-type: none"> • Quando la fotocamera è collegata a un televisore tramite un cavo audio/video ma sul televisore non vengono visualizzate immagini, impostare Standard video su NTSC o PAL a seconda del tipo di segnale compatibile con il televisore. • È possibile regolare le impostazioni HDMI. 	 80
Ricarica via computer	<p>Quando è impostata su Auto (impostazione predefinita), è possibile caricare la batteria della fotocamera collegando la fotocamera a un computer (a patto che il computer sia in grado di fornire alimentazione).</p> <ul style="list-style-type: none"> • La ricarica della batteria via computer può richiedere più tempo rispetto all'uso dell'adattatore CA/caricabatteria EH-69P. 	 81
Selez. alternata Av/Tv	<p>Consente di alternare il metodo per impostare il programma flessibile, il tempo di posa o il valore di apertura del diaframma. Quando è selezionato Selezione predefinita (impostazione predefinita), utilizzare la ghiera di comando per impostare il programma flessibile o il tempo di posa e il multi-selettore per impostare il valore di apertura del diaframma. Quando è selezionato Selezione alternata, utilizzare il multi-selettore per impostare il programma flessibile o il tempo di posa e utilizzare la ghiera di comando per impostare il valore di apertura del diaframma.</p> <ul style="list-style-type: none"> • Questa opzione è attiva solo quando il modo di ripresa è P, S, A, M o U. 	 83
Azzer numeraz. file	Quando si seleziona Si , la numerazione progressiva dei file viene azzerata. Dopo l'azzeramento, viene creata una nuova cartella e il numero di file per la successiva foto scattata inizia da "0001".	 83
Avviso occhi chiusi	Quando la fotocamera rileva che un soggetto umano potrebbe aver chiuso gli occhi immediatamente dopo aver scattato una foto utilizzando la funzione di rilevamento del volto ( 80), durante la ripresa in modi diversi da Timer sorriso, sul monitor viene visualizzata la schermata Soggetto con occhi chiusi? per controllare l'immagine scattata. L'impostazione predefinita è No .	 84

Menu impostazioni

Opzione	Descrizione	
Caricamento Eye-Fi	Consente di impostare o meno l'attivazione della funzione di invio di immagini a un computer utilizzando una Eye-Fi card disponibile in commercio. L'impostazione predefinita è Attiva (se è inserita una Eye-Fi card nella fotocamera).	 85
Indicatori inversi	Consente di impostare la direzione di visualizzazione +/- dell'indicatore di esposizione da visualizzare quando il modo di ripresa è M .	 85
Ripristina tutto	Consente di ripristinare i valori predefiniti delle impostazioni della fotocamera. <ul style="list-style-type: none">• Alcune impostazioni, quali Fuso orario e data e Lingua/ Language e le impostazioni utente salvate per la posizione U della ghiera di selezione modo, non vengono ripristinate.	 86
Versione firmware	Consente di visualizzare la versione corrente del firmware della fotocamera.	 89



Sezione di riferimento

La sezione di riferimento fornisce informazioni dettagliate e consigli per l'utilizzo della fotocamera.

Ripresa

- Fotografie con messa a fuoco manuale 2
- Utilizzo della funzione Panorama semplificato (ripresa e riproduzione) 3
- Utilizzo della funzione Panorama assistito 6

Riproduzione

- Riproduzione di immagini in sequenza 8
- Modifica di immagini fisse 10
- Collegamento della fotocamera a una TV (visualizzazione delle immagini su una TV) 18
- Collegamento della fotocamera a una stampante (Stampa diretta) 20

Filmati

- Modifica di filmati 25

Menu

- Menu di ripresa (modo P, S, A o M) 27
- Menu Filmato 52
- Menu play 56
- Menu opzioni GPS 63
- Menu impostazioni 68

Informazioni aggiuntive

- Messaggi di errore 90
- Nomi di file e cartelle 95
- Accessori opzionali 97

Fotografie con messa a fuoco manuale

Questa funzione è disponibile quando il modo di ripresa è **P, S, A, M, U** e il modo scena è impostato su **Sport** o **Effetti speciali**.

1 Premere **▼** sul multi-selettore (modo di messa a fuoco).

- Utilizzare il multi-selettore per scegliere **MF** (messa a fuoco manuale), quindi premere il pulsante **OK**.
- Sulla parte superiore del monitor viene visualizzato **MF** e l'area centrale dell'immagine viene ingrandita.



2 Regolare la messa a fuoco.

- Regolare la messa a fuoco con il multi-selettore durante la visualizzazione dell'immagine sul monitor.
- Ruotare il multi-selettore per regolare la messa a fuoco.
 - Ruotare in senso antiorario: per mettere a fuoco soggetti distanti
 - Ruotare in senso orario: per mettere a fuoco soggetti vicini
- Per ottenere una messa a fuoco più dettagliata, ruotare il multi-selettore lentamente.
- Quando si preme **▶**, prima la fotocamera mette a fuoco con l'autofocus, quindi può essere utilizzata la messa a fuoco manuale. Scegliere **Si** e premere il pulsante **OK** per mettere a fuoco il soggetto al centro dell'inquadratura con l'autofocus.
- Premere il pulsante di scatto a metà corsa per verificare la composizione. Premere il pulsante di scatto fino in fondo per scattare la foto.

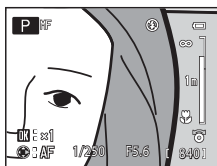

3 Premere il pulsante **OK**.

- La messa a fuoco impostata è bloccata.
- Premere il pulsante di scatto fino in fondo per scattare la foto.
- Per modificare la regolazione della messa a fuoco, premere nuovamente il pulsante **OK** per visualizzare la schermata del passaggio 2.
- Per ripristinare l'autofocus, tornare al passaggio 1 e selezionare un'impostazione qualsiasi diversa da **MF**.

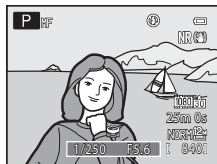

MF (Messa a fuoco manuale)

- Le cifre relative all'indicatore visualizzato sul lato destro del monitor nel passaggio 2 forniscono informazioni sulla distanza (m) di un soggetto che è a fuoco quando l'indicatore evidenzia il centro. La distanza effettiva alla quale il soggetto può essere a fuoco varia a seconda del valore di apertura del diaframma e della posizione dello zoom. Per verificare se il soggetto è a fuoco, controllare il soggetto sul monitor.
- È possibile visualizzare in anteprima la profondità di campo approssimativa (l'area di messa a fuoco dietro e davanti al soggetto) premendo parzialmente il pulsante di scatto.
- Lo zoom digitale non è disponibile.



Utilizzo della funzione Panorama semplificato (ripresa e riproduzione)

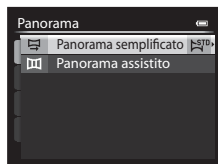

Fotografie con Panorama semplificato

Ruotare la ghiera di selezione modo su SCENE → pulsante MENU →  Panorama

- 1 Selezionare  **Panorama semplificato** e premere il pulsante .



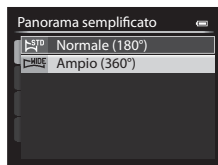

- 2 Scegliere il campo d'azione tra  **Normale (180°)** e  **Ampio (360°)** e premere il pulsante .

- Le dimensioni dell'immagine (L x A) quando la fotocamera è posizionata in orientamento orizzontale sono le seguenti.
 -  **Normale (180°)**:
4800 x 920 quando si muove la fotocamera in direzione orizzontale,
1536 x 4800 quando si muove la fotocamera in direzione verticale
 -  **Ampio (360°)**:
9600 x 920 quando si muove la fotocamera in direzione orizzontale,
1536 x 9600 quando si muove la fotocamera in direzione verticale
- Per le dimensioni dell'immagine con la fotocamera in orientamento verticale (ritratto), le combinazioni di direzione di spostamento e L x A sono opposte a quelle sopra riportate.
- Le foto scattate quando è selezionato questo modo vengono salvate con qualità dell'immagine **Normal**.



- 3 Inquadrare la prima porzione della scena panoramica, quindi premere il pulsante di scatto a metà corsa per regolare la messa a fuoco.

- Lo zoom viene impostato nella posizione grandangolo.
- La guida per l'inquadratura viene visualizzata sul monitor.
- La fotocamera mette a fuoco il soggetto al centro dell'inquadratura.
- È possibile regolare la compensazione dell'esposizione (60).
- Se la messa a fuoco o l'esposizione non possono essere impostate per il soggetto principale, provare con il blocco della messa a fuoco (81).

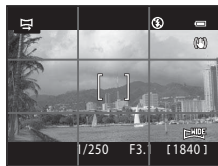

4 Premere il pulsante di scatto fino in fondo e rilasciarlo.

- Vengono visualizzate le icone ▷ che indicano la direzione panoramica.



5 Spostare la fotocamera in avanti e lentamente verso una delle quattro direzioni, mantenendola dritta, per iniziare la ripresa.

- Quando la fotocamera rileva la direzione della panoramica, inizia la ripresa.
- Viene visualizzata la guida che mostra il punto di scatto attuale.
- Quando la guida raggiunge la fine, la ripresa termina.



Guida

Esempio di come spostare la fotocamera

- L'utente, senza spostarsi, muove la fotocamera da un lato all'altro in senso orizzontale o verticale come per tracciare un arco.
- Se trascorrono 15 secondi (in **STD Normale (180°)**) o 30 secondi (in **HIDE Ampio (360°)**) dall'inizio della ripresa e prima che la guida che mostra il punto di scatto raggiunga la fine, la ripresa termina.

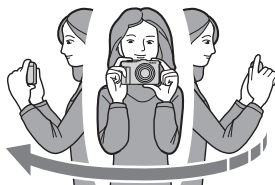

☑ Note sulla ripresa con Panorama semplificato

- L'area immagine visualizzata nell'immagine salvata è inferiore a quella riprodotta sul monitor al momento della ripresa.
- Quando il movimento della fotocamera è troppo veloce, quando la fotocamera viene mossa eccessivamente o quando si verifica un leggero cambiamento nel soggetto come ad esempio una parete o nell'oscurità, la ripresa viene interrotta con un errore.
- Le immagini panoramiche non vengono salvate quando la ripresa si arresta prima di raggiungere la metà del campo della panoramica.
- Quando la ripresa supera la metà del campo della panoramica ma termina prima del punto finale, il campo che non è stato ripreso verrà registrato come un'area grigia.

Visualizzazione con Panorama semplificato (scorrimento)

Passare al modo di riproduzione (📖28), visualizzare l'immagine registrata con Panorama semplificato nel modo di riproduzione a pieno formato, quindi premere il pulsante **OK**. L'immagine viene visualizzata con il lato corto a riempire l'intera schermata e lo scorrimento dell'area visualizzata viene eseguito automaticamente.

- Viene visualizzato **WIDE** o **STP** per le immagini registrate con Panorama semplificato.
- L'immagine scorre in direzione della ripresa panoramica.
- Ruotare il multi-selettore per avanzare o tornare indietro.

I comandi di riproduzione sono visualizzati nella parte superiore del monitor durante la riproduzione. Selezionando un comando di riproduzione con ◀ o ▶ sul multi-selettore e premendo il pulsante **OK**, è possibile effettuare le seguenti operazioni.

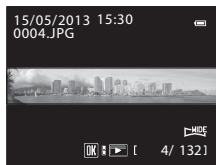

Funzione	Comando	Descrizione	
Riavvolgimento	◀◀	Con il pulsante OK premuto, consente di scorrere velocemente indietro.*	
Avanzamento	▶▶	Con il pulsante OK premuto, consente di scorrere velocemente in avanti.*	
Pausa		Le operazioni seguenti possono essere eseguite con i comandi di riproduzione visualizzati nella parte superiore del monitor mentre la riproduzione è in pausa.	
		◀◀	Consente di riavvolgere finché si tiene premuto il pulsante OK .*
		▶▶	Consente di scorrere finché si tiene premuto il pulsante OK .*
Fine	■	Consente di tornare al modo di riproduzione a pieno formato.	

* Queste operazioni possono essere eseguite anche ruotando il multi-selettore.

📌 Nota sulla visualizzazione di immagini registrate con Panorama semplificato

Per le immagini panoramiche registrate con funzioni diverse da Panorama semplificato della COOLPIX P330, le funzioni di scorrimento o ingrandimento potrebbero non essere disponibili con questa fotocamera.

Utilizzo della funzione Panorama assistito

L'uso di un treppiedi facilita la composizione. Quando si usa un treppiedi per stabilizzare la fotocamera, impostare **Riduzione vibrazioni** (6675) su **No** nel menu impostazioni.







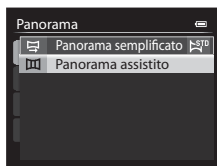



Ruotare la ghiera di selezione modo su **SCENE** → pulsante **MENU** →  Panorama

1 Selezionare **Panorama assistito** e premere il pulsante **OK**.

- Viene visualizzata l'icona , che indica la direzione in cui saranno unite le foto.



2 Scegliere la direzione con il multi-selettore e premere il pulsante **OK**.

- Selezionare la direzione in cui si desidera unire le foto nella panoramica completa: verso destra () , verso sinistra () , verso l'alto () o verso il basso () .
- L'icona gialla () si sposta nella direzione selezionata. Premere il pulsante **OK** per selezionare la direzione. Un'icona bianca () viene visualizzata nella direzione selezionata.
- Se necessario, applicare in questa fase le impostazioni del modo flash () 52, dell'autoscatto () 55, del modo di messa a fuoco () 58 e della compensazione dell'esposizione () 60.
- Premere nuovamente il pulsante **OK** per risSelectedionare la direzione.

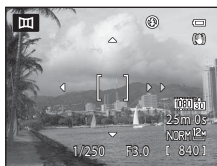

3 Inquadrare la prima parte della scena del panorama e scattare la prima foto.

- La fotocamera mette a fuoco il soggetto al centro dell'inquadratura.
- 1/3 dell'ultima immagine scattata sarà trasparente.

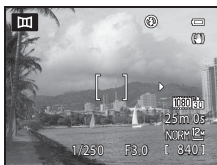

4 Scattare la foto successiva.

- Far corrispondere il contorno della foto successiva per far sì che 1/3 del fotogramma si sovrapponga alla foto precedente e premere il pulsante di scatto.
- Ripetere questi passaggi fino a scattare il numero necessario di foto per completare la scena.



5 Al termine della ripresa, premere il pulsante **OK**.

- La fotocamera torna nella condizione descritta al passaggio 2.

✔ Note sul Panorama assistito

- Impostare il modo flash, l'autoscatto, il modo messa a fuoco e la compensazione dell'esposizione prima di scattare la prima foto. Le impostazioni non possono essere modificate una volta scattata la prima foto. Non è possibile cancellare le foto, né è possibile regolare lo zoom e configurare le impostazioni di **Qualità Immagine** (📖69) o **Dim. Immagine** (📖71) una volta scattata la prima foto.
- La serie panoramica viene interrotta se la funzione di autospegnimento (🔌78) porta la fotocamera nel modo standby durante la ripresa. Per evitare che ciò si verifichi, si consiglia di impostare un tempo più lungo per la funzione di autospegnimento.

🔪 Indicatore AE/AF-L (blocco esposizione)

Quando si utilizza il modo panorama assistito, tutte le immagini del panorama hanno la stessa impostazione di esposizione, bilanciamento del bianco e messa a fuoco della prima immagine del panorama.

Dopo aver scattato la prima foto, sul monitor viene visualizzato **AE/AF-L** a indicare che esposizione, bilanciamento del bianco e messa a fuoco sono bloccati.

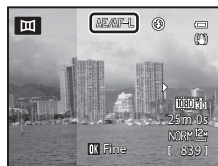

🔪 Creazione di panoramiche con Panorama Maker

La fotocamera consente di trasferire le immagini a un computer (📖90) e di utilizzare Panorama Maker per unirle in un'unica immagine panoramica.

- È possibile installare Panorama Maker su un computer utilizzando il CD-ROM di ViewNX 2 (📖88) in dotazione.
- Per ulteriori informazioni sull'utilizzo di Panorama Maker, fare riferimento alle istruzioni visualizzate sullo schermo e alle informazioni contenute in Panorama Maker.

🔪 Ulteriori informazioni

Per ulteriori informazioni, vedere "Nomi di file e cartelle" (🔌95).

Riproduzione di immagini in sequenza

Le foto scattate nel modo di ripresa in sequenza vengono salvate come gruppo (chiamato "sequenza") ad ogni scatto.

- **Velocità alta, Velocità bassa, Cache di prescatto, Velocità alta: 120 fps o Velocità alta: 60 fps in Sequenza** (📷37) nel menu di ripresa
- **Sport** (📖35) o **Sequenza** nel modo scena **Animali domestici** (📖41)

Nel modo riproduzione a pieno formato o riproduzione di miniature (📖83), la prima foto di una sequenza viene utilizzata come immagine "principale" per rappresentare la sequenza.

Visualizzazione sequenza



Quando la foto principale di una sequenza è visualizzata nel modo di riproduzione a pieno formato, premere il pulsante **OK** per visualizzare ogni singola immagine di una sequenza. Per tornare alla visualizzazione della sola foto principale, premere **▲** sul multi-selettore.

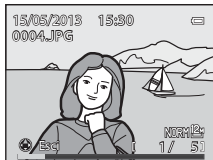

È possibile effettuare le seguenti operazioni quando ciascuna immagine di una sequenza viene visualizzata individualmente.

- Scegliere un'immagine: ruotare il multi-selettore o premere il pulsante ◀▶.
- Ingrandimento immagine: ruotare il controllo zoom verso **T** (📷) (📖82).

✔ Nota sulla sequenza

Le foto scattate in sequenza con fotocamere diverse dalla COOLPIX P330 non possono essere visualizzate come sequenza.

📎 Opzioni visualizz. sequenza

Selezionare **Opzioni visual. sequenza** (📷62) nel Menu play per impostare tutte le sequenze da visualizzare utilizzando la relativa foto principale o per visualizzarle come immagini singole.

Se si seleziona un'immagine della sequenza con la funzione **Opzioni visual. sequenza** impostata su **Singole foto**, sul monitor viene visualizzata l'icona 📷.

📎 Sostituzione della foto principale di una sequenza

La foto principale di una sequenza può essere sostituita utilizzando **Scegliere foto principale** (📷62) nel Menu play.

Eliminazione di immagini in sequenza

Quando l'opzione **Opzioni visual. sequenza** (🔧62) è impostata su **Solo foto principale** nel Menu play, premendo il pulsante 🗑️ e selezionando il metodo di eliminazione, vengono cancellate le seguenti immagini.

- Quando una sequenza viene visualizzata esclusivamente con la foto principale:
 - **Immagine corrente:** selezionando la sequenza, tutte le relative immagini vengono eliminate.
 - **Cancella foto selezionate:** selezionando la foto principale nella schermata Cancella foto selezionate (📖30), tutte le immagini della sequenza vengono eliminate.
 - **Tutte le immagini:** tutte le immagini incluse nella sequenza visualizzata vengono eliminate.
- Se si seleziona la foto principale e si preme il pulsante OK per visualizzare singole immagini nella sequenza prima di premere il pulsante 🗑️:

I metodi di eliminazione cambiano nel modo seguente.

 - **Immagine corrente:** consente di eliminare solo l'immagine visualizzata.
 - **Cancella foto selezionate:** consente di selezionare più immagini di una sequenza da eliminare dalla schermata Cancella foto selezionate (📖30).
 - **Intera sequenza:** tutte le immagini nella sequenza, inclusa quella visualizzata, vengono eliminate.

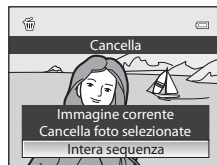

Opzioni del Menu play disponibili con la sequenza

Se si preme il pulsante **MENU** durante la riproduzione di una sequenza di immagini, sono disponibili le seguenti operazioni di menu.

- | | | | |
|-----------------------------------|-------|------------------------------------|-------|
| • Ritocco rapido ¹ | → 🔧12 | • Ruota immagine ¹ | → 🔧59 |
| • D-Lighting ¹ | → 🔧12 | • Mini-foto ¹ | → 🔧15 |
| • Effetto pelle soft ¹ | → 🔧13 | • Memo vocale ¹ | → 🔧60 |
| • Effetti filtro ¹ | → 🔧14 | • Copia ² | → 🔧61 |
| • Ordine di stampa ² | → 🔧56 | • Opzioni visual. sequenza | → 🔧62 |
| • Slide show | → 🔧58 | • Scegliere foto principale | → 🔧62 |
| • Proteggi ² | → 🔧59 | • Elaboraz. RAW (NRW) ¹ | → 🔧15 |

¹ Premere il pulsante **MENU** dopo la visualizzazione di immagini singole. Le impostazioni possono essere applicate alle singole immagini.

² Premendo il pulsante **MENU** durante la visualizzazione della sola foto principale, è possibile applicare le stesse impostazioni a tutte le immagini della sequenza. Premere il pulsante **MENU** per applicare le impostazioni alle singole immagini dopo averle visualizzate.

Modifica di immagini fisse

Funzioni di modifica

Questa fotocamera consente di modificare facilmente le immagini mediante le funzioni seguenti. Le immagini modificate vengono memorizzate come file separati (📷95).

Funzione di modifica	Applicazione
Ritocco rapido (📷12)	Consente di creare una copia dell'immagine con un contrasto migliore e colori più netti.
D-Lighting (📷12)	Consente di creare una copia dell'immagine corrente con una luminosità e un contrasto migliori, in modo da rendere più luminose le parti scure della foto.
Effetto pelle soft (📷13)	Consente di attenuare il colore dell'incarnato.
Effetti filtro (📷14)	Consente di applicare una serie di effetti utilizzando il filtro digitale. Gli effetti disponibili sono Soft , Selezione colore , Cross-screen , Fisheye , Effetto miniatura , Dipinto e Vignettatura .
Mini-foto (📷15)	Consente di creare una copia di dimensioni ridotte dell'immagine, adatta per essere utilizzata come allegato ai messaggi e-mail.
Elaboraz. RAW (NRW) (📷15)	Consente di creare copie in formato JPEG eseguendo elaborazioni RAW delle immagini RAW (NRW) mediante la fotocamera (📖69) senza dover utilizzare un computer.
Ritaglio (📷17)	Consente di ritagliare una parte di un'immagine. Utilizzabile per ingrandire un soggetto o creare una composizione.





Immagini originali e copie modificate

- Le copie create con le funzioni di modifica non vengono eliminate se si eliminano le immagini originali. Le immagini originali non vengono eliminate se si eliminano le copie create con le funzioni di modifica.
- Le copie modificate vengono archiviate con la stessa data e ora di registrazione dell'immagine originale.
- Anche se le immagini contrassegnate per l'opzione **Ordine di stampa** (📷56) o **Proteggi** (📷59) vengono utilizzate per la modifica, tali impostazioni non vengono applicate alle copie modificate.

Ulteriori informazioni

Per ulteriori informazioni, vedere "Nomi di file e cartelle" (📷95).

Note sulla modifica delle immagini

- Non è possibile modificare le seguenti immagini.
 - Immagini con proporzioni 16:9, 3:2 o 1:1
 - Le immagini scattate utilizzando la funzione **Panorama semplificato** o **Fotografia 3D**
 - Le immagini scattate con fotocamere diverse dalla COOLPIX P330
- Quando non è possibile rilevare i volti nell'immagine, l'effetto pelle soft non può essere applicato.
- Per le immagini RAW (NRW) non sono consentite operazioni di modifica diverse da **Elaboraz. RAW (NRW)**. Modificare un'immagine JPEG creata con Elaboraz. RAW (NRW).
Se si selezionano immagini scattate con Qualità Immagine impostata su **RAW (NRW) + Fine** o **RAW (NRW) + Normal**, vengono modificate solo le immagini JPEG.
- Se una copia creata con la COOLPIX P330 viene visualizzata su una fotocamera digitale diversa, tenere presente che potrebbe non essere possibile visualizzare correttamente l'immagine o trasferirla su computer.
- Le funzioni di modifica non sono disponibili se la memoria interna o la card di memoria non dispongono di spazio libero sufficiente.
- Per una sequenza visualizzata utilizzando l'impostazione Solo foto principale () ()8), effettuare una delle seguenti operazioni prima della modifica.
 - Premere il pulsante  per visualizzare singole immagini, quindi selezionare un'immagine nella sequenza.
 - Impostare **Opzioni visual. sequenza** () ()62) su **Singole foto** in modo da visualizzare singolarmente ciascuna immagine, quindi selezionare un'immagine.

Limitazioni alla modifica delle immagini

Le seguenti limitazioni vengono applicate se vengono modificate immagini create a loro volta con le funzioni di modifica.

Funzioni di modifica utilizzate	Funzioni di modifica da aggiungere
Ritocco rapido D-Lighting	È possibile utilizzare Effetto pelle soft, Effetti filtro, Mini-foto o Ritaglio. Le opzioni Ritocco rapido e D-Lighting non possono essere utilizzate insieme.
Effetto pelle soft Elaboraz. RAW (NRW)	È possibile utilizzare funzioni di modifica aggiuntive.
Effetti filtro	È possibile utilizzare le funzioni Ritocco rapido, D-Lighting, Effetto pelle soft, Mini-foto o Ritaglio.
Mini-foto Ritaglio	Non è possibile utilizzare funzioni di modifica aggiuntive.

- Le immagini create con operazioni di modifica non possono essere modificate una seconda volta con la stessa funzione di modifica.
- Per utilizzare una funzione di modifica in abbinamento all'opzione mini-foto o ritaglio, utilizzare prima l'altra funzione di modifica e quindi l'opzione mini-foto o ritaglio come ultima funzione eseguita su quell'immagine.
- Le immagini scattate con la funzione Effetto pelle soft possono essere modificate utilizzando tale funzione.
- Le immagini estratte da un filmato non possono essere modificate utilizzando la funzione Ritocco rapido o Effetto pelle soft.

Ritocco rapido: miglioramento del contrasto e della saturazione

Selezionare un'immagine (📖28) → Pulsante MENU (📖6) →  Ritocco rapido

Premere ▲ o ▼ sul multi-selettore per selezionare il livello di impostazione, quindi premere il pulsante OK.

- La versione originale viene visualizzata a sinistra, la versione modificata a destra.
- Per annullare, premere ◀.
- Le copie create con la funzione Ritocco rapido vengono salvate come file separati e sono identificate dall'icona  visualizzata nel modo riproduzione (📖10).

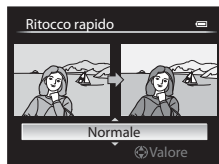

D-Lighting: miglioramento della luminosità e del contrasto

Selezionare un'immagine (📖28) → Pulsante MENU (📖6) →  D-Lighting

Premere ▲ o ▼ sul multi-selettore per selezionare il livello di impostazione, quindi premere il pulsante OK.

- La versione originale viene visualizzata a sinistra, la versione modificata a destra.
- Per annullare, premere ◀.
- Le copie create con la funzione D-Lighting vengono salvate come file separati e identificate mediante l'icona  visualizzata nel modo di riproduzione (📖10).

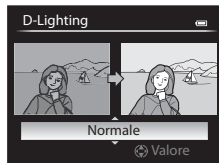

Effetto pelle soft: attenuazione del colore dell'incarnato

Selezionare un'immagine (📖28) → Pulsante MENU (📖6) →  Effetto pelle soft

1 Premere ▲ o ▼ sul multi-selettore per selezionare il livello di impostazione, quindi premere il pulsante .

- Viene visualizzata una schermata di conferma e viene eseguito lo zoom dell'immagine sul volto modificato con la funzione Effetto pelle soft.
- Per annullare, premere ◀.

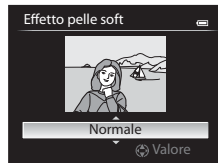

2 Verificare i risultati e premere il pulsante .

- È possibile migliorare l'aspetto di massimo 12 volte, in ordine di vicinanza al centro dell'inquadratura.
- Se più volte vengono modificati con la funzione Effetto pelle soft, utilizzare il multi-selettore ◀ o ▶ per spostarsi sui diversi volti visualizzati.
- Per regolare il livello di effetto pelle soft, premere il pulsante MENU e ritornare al passaggio 1.
- Le copie create mediante modifica con l'Effetto pelle soft vengono salvate come file separati e sono identificate dall'icona  visualizzata nel modo di riproduzione (📖10).

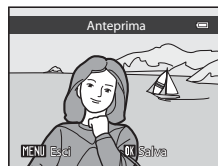



Note su Effetto pelle soft

- Alcune condizioni, quali ad esempio la posizione del volto del soggetto rispetto alla fotocamera o la luminosità sul volto, potrebbero compromettere il rilevamento corretto del volto o l'ottenimento dell'effetto desiderato.
- Se non viene rilevato alcun volto nell'immagine, viene visualizzato un avviso e la schermata torna al Menu play.

Effetti filtro: applicazione degli effetti del filtro digitale

Selezionare un'immagine () → Pulsante MENU () →  Effetti filtro

Opzione	Descrizione
Soft	Consente di attenuare leggermente la messa a fuoco dell'immagine dal centro verso il bordo. Nelle immagini scattate con la funzione rilevamento del volto () o rilevamento animali domestici () selezionata, le aree intorno al volto risulteranno sfocate.
Selezione colore	Consente di mantenere solo i colori delle immagini selezionati e converte gli altri colori in bianco e nero.
Cross-screen	Consente di creare raggi di luce a stella che partono da oggetti luminosi, quali i riflessi della luce del sole e le luci della città, e si irradiano verso l'esterno. Adatto per le scene notturne.
Fisheye	Consente di creare immagini con effetto obiettivo fisheye. Adatto per immagini scattate nel modo macro.
Effetto miniatura	Consente di creare immagini simili ai primi piani di un diorama. Adatto per le immagini scattate da un luogo sopraelevato con il soggetto principale vicino al centro dell'inquadratura.
Dipinto	Consente di creare immagini con effetto dipinto.
Vignettatura	Consente di creare immagini abbassando l'intensità della luce periferica a partire dal centro verso il bordo di un'immagine.

1 Premere ▲ o ▼ sul multi-selettore per selezionare il tipo di effetto filtro e premere il pulsante .

- Quando si seleziona l'opzione **Cross-screen**, **Fisheye**, **Effetto miniatura**, **Dipinto** o **Vignettatura**, procedere al passaggio 3.



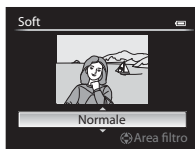

2 Regolare l'effetto e premere il pulsante .

- **Soft**: premere ▲ o ▼ per scegliere il livello dell'effetto.
- **Selezione colore**: premere ▲ o ▼ per selezionare il colore da mantenere.



Soft

3 Controllare l'effetto e premere il pulsante .

- Per annullare, premere ◀.
- Le copie create mediante modifica con un effetto filtro vengono salvate come file separati e sono identificate dall'icona  visualizzata nel modo di riproduzione (.

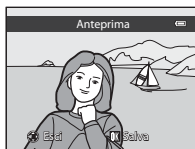

Mini-foto: riduzione della dimensione di un'immagine



Selezionare un'immagine (28) → Pulsante MENU (6) →  Mini-foto

- 1** Premere ▲ o ▼ sul multi-selettore per selezionare la dimensione della copia desiderata, quindi premere il pulsante .

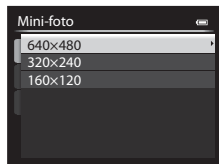
- Le dimensioni disponibili sono **640×480**, **320×240** e **160×120**.





- 2** Selezionare **Sì**, quindi premere il pulsante .

- Le copie create vengono salvate come file separati (rapporto di compressione di circa 1:16).
- Le immagini create utilizzando l'opzione Mini-foto vengono visualizzate come mini-foto nel modo di riproduzione e identificate dall'icona  (10).



NRW Elaboraz. RAW (NRW): creazione di immagini JPEG da immagini NRW

Premere il pulsante MENU (6) → **NRW** Elaboraz. RAW (NRW)

- 1** Utilizzando il multi-selettore, scegliere l'immagine a cui applicare l'elaborazione RAW e premere il pulsante .



2 Impostare i parametri dell'opzione Elaboraz. RAW (NRW).

- Applicare le impostazioni seguenti controllando l'immagine e ruotando il controllo zoom verso **T** (Q). Ruotare nuovamente verso **T** (Q) per tornare alla schermata di impostazione.
 - **Bilanciamento bianco**: consente di regolare l'impostazione del bilanciamento del bianco (☞32).
 - **Esp. +/-**: consente di regolare la luminosità.
 - **Picture Control**: consente di modificare le impostazioni per perfezionare l'immagine (☞27).
 - **Qualità Immagine**: consente di impostare la qualità dell'immagine su **Fine** o **Normal** (☞69).
 - **Dim. Immagine**: consente di selezionare una dimensione dell'immagine (☞71).
L'immagine viene ritagliata se si seleziona 3984×2656 , 3968×2232 , 1920×1080 o 3000×3000 .
 - **D-Lighting**: consente di migliorare la luminosità e il contrasto nelle parti scure delle immagini (☞12).
- Premere il pulsante  per ripristinare le impostazioni predefinite.
- Dopo aver regolato tutte le impostazioni, selezionare **EXE**.

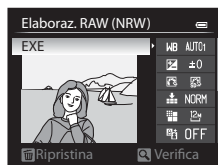

3 Selezionare **Si**, quindi premere il pulsante **OK**.

- Viene creata un'immagine JPEG dall'elaborazione RAW (NRW).

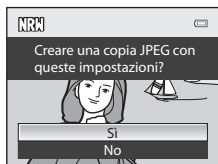



Note su Elaboraz. RAW (NRW)

- La COOLPIX P330 può creare copie in formato JPEG solo per le immagini RAW (NRW) scattate con la stessa COOLPIX P330.
- Elaboraz. RAW (NRW) > **Bilanciamento bianco** > **Premisuraz. manuale** non può essere selezionato per fotografie scattate con un'impostazione del **Bilanciamento bianco** diversa da **Premisuraz. manuale**.
- L'impostazione del **Filtro riduzione disturbo** (☞48) per la ripresa di un'immagine viene applicata alle immagini JPEG che si desidera creare.

Ulteriori informazioni



Per ulteriori informazioni, vedere "Stampa di immagini in formato 1:1" (☞73).

Ritaglio: creazione di una copia ritagliata

Consente di creare una copia contenente solo la porzione dell'immagine visibile sul monitor quando **MENU**  è visualizzato con lo zoom in riproduzione (82) attivato.

1 Ingrandire l'immagine per l'operazione di ritaglio (82).

2 Ottimizzare la composizione della copia.



- Ruotare il controllo zoom verso **T** () o **W** () per regolare il rapporto di zoom.
- Premere **▲**, **▼**, **◀** o **▶** sul multi-selettore per scorrere l'immagine fino a visualizzare sul monitor solo la parte da copiare.

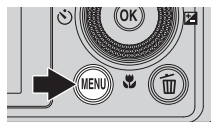

3 Premere il pulsante **MENU**.



4 Utilizzare il multi-selettore per selezionare **Si**, quindi premere il pulsante **OK**.

- Le copie create con la funzione Ritaglio vengono salvate come file separati e sono identificate dall'icona  visualizzata nel modo riproduzione (10).



Dimensione dell'immagine

Minore è il campo di ritaglio, minore sarà la dimensione (in pixel) della copia ritagliata dell'immagine. Quando l'impostazione della dimensione dell'immagine per una copia ritagliata è pari a 320 x 240 o 160 x 120, nel modo riproduzione viene visualizzata una mini-foto.

Ritaglio dell'immagine nell'orientamento verticale corrente

Utilizzare l'opzione **Ruota immagine** () per ruotare l'immagine in modo che venga visualizzata nell'orientamento orizzontale. Dopo avere ritagliato l'immagine, ruotare nuovamente l'immagine ritagliata ripristinando l'orientamento verticale. L'immagine visualizzata nell'orientamento verticale può essere ritagliata aumentando l'ingrandimento fino a fare scomparire le barre nere visualizzate su entrambi i lati del monitor. La foto ritagliata verrà visualizzata nell'orientamento orizzontale.

Collegamento della fotocamera a una TV (visualizzazione delle immagini su una TV)

Collegare la fotocamera a un televisore per riprodurre le immagini sul televisore.

Se il televisore è dotato di un connettore HDMI, è possibile collegarlo alla fotocamera tramite un cavo HDMI disponibile in commercio per consentire la riproduzione di immagini.

1 Spegnere la fotocamera.

2 Collegare la fotocamera al televisore.

Collegamento con il cavo audio/video in dotazione EG-CP16

- Collegare la spina gialla all'ingresso video del televisore e le spine rossa e bianca agli ingressi audio.

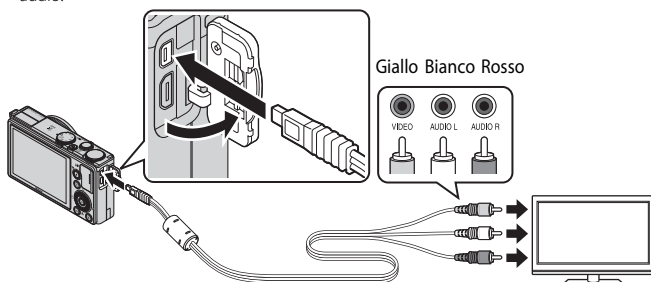

Collegamento con un cavo HDMI disponibile in commercio

- Collegare la spina al connettore di ingresso HDMI sul televisore.

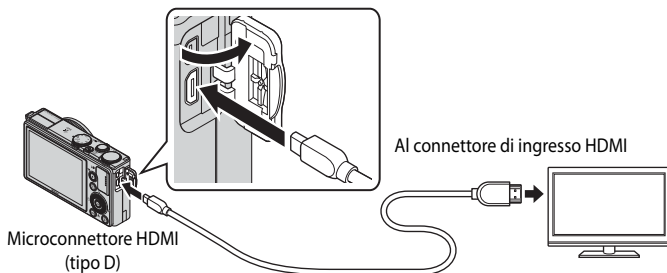

3 Sintonizzare il televisore sul canale video.

- Per ulteriori informazioni, consultare il manuale di istruzioni fornito con il televisore.

4 Tenere premuto il pulsante per accendere la fotocamera.

- La fotocamera passa al modo di riproduzione e le immagini registrate vengono visualizzate sul televisore.
- Durante il collegamento della fotocamera al televisore, il monitor resta spento.

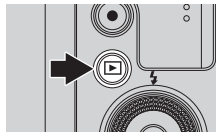

Nota sul collegamento di un cavo HDMI

Il cavo HDMI non è in dotazione. Utilizzare un cavo HDMI disponibile in commercio per collegare la fotocamera a un televisore. Il terminale di uscita su questa fotocamera è un microconnettore HDMI (tipo D). Al momento dell'acquisto di un cavo HDMI, accertarsi che l'estremità del cavo collegata al dispositivo sia un microconnettore HDMI.

Tenere presente che non è possibile collegare un cavo HDMI quando un cavo USB o un cavo audio/video è collegato alla fotocamera.

Note sul collegamento del cavo

Quando si collega il cavo, fare attenzione a orientare correttamente la spina. Non forzare l'inserimento della spina nella fotocamera. Quando si scollega il cavo, tirare la spina in senso rettilineo.

Quando non compare nulla sul televisore

Accertarsi che le **Impostazioni TV** () nel menu impostazioni siano appropriate al televisore in uso.

Utilizzo del telecomando televisore (controllo da dispositivo HDMI)

Durante la riproduzione, è possibile controllare la fotocamera utilizzando un telecomando di un televisore conforme allo standard HDMI-CEC.

Invece del multi-selettore o del controllo zoom, è possibile utilizzare il telecomando per la selezione delle immagini, la riproduzione/messa in pausa dei filmati, il passaggio dalla riproduzione a pieno formato alla visualizzazione a 4 miniature, ecc.

- Impostare **Controllo da disp. HDMI** () in **Impostazioni TV** su **Si** (impostazione predefinita) nel menu impostazioni, quindi collegare la fotocamera al televisore con un cavo HDMI.
- Puntare il telecomando verso il televisore per inviare i comandi.
- Consultare il manuale di istruzioni del televisore o altra documentazione corrispondente per verificare se il televisore è conforme allo standard HDMI-CEC.

HDMI e HDMI-CEC

"HDMI" è l'abbreviazione di High-Definition Multimedia Interface, ovvero un tipo di interfaccia multimediale.

"HDMI-CEC" è l'abbreviazione di HDMI-Consumer Electronics Control, che consente il controllo di dispositivi compatibili tramite un solo telecomando.

Collegamento della fotocamera a una stampante (Stampa diretta)

Le stampanti compatibili con PictBridge (☞22) possono essere collegate direttamente alla fotocamera per stampare le immagini senza utilizzare un computer.

Collegamento della fotocamera a una stampante

- 1 Spegnerne la fotocamera.
- 2 Accendere la stampante.
 - Controllare le impostazioni della stampante.
- 3 Collegare la fotocamera alla stampante utilizzando il cavo USB in dotazione.
 - Accertarsi che la spina sia orientata correttamente. Quando si scollega il cavo, tirare la spina in senso rettilineo.

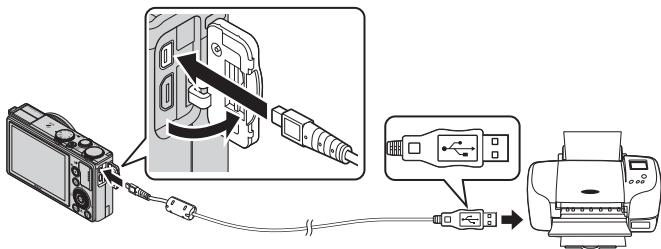

- 4 La fotocamera si accende automaticamente.
 - Se il collegamento è stato eseguito correttamente, sul monitor della fotocamera verrà visualizzata la schermata di avvio di **PictBridge** (①). Viene quindi visualizzata la schermata **Selezione stampa** (②).

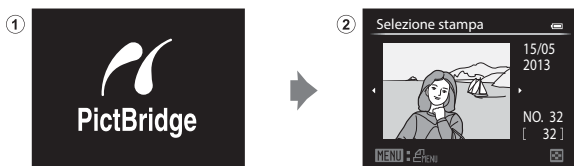

Se non viene visualizzata la schermata PictBridge

Spegnerne la fotocamera e scollegare il cavo USB. Impostare l'opzione **Ricarica via computer** (☞81) nel menu impostazioni della fotocamera su **No**, quindi ricollegare il cavo.

✔ Note sull'alimentazione

- Quando si collega la fotocamera a una stampante, utilizzare una batteria completamente carica per evitare che la fotocamera si spenga inaspettatamente.
- L'adattatore CA EH-62F (acquistabile separatamente) (🔌97) consente di alimentare la fotocamera COOLPIX P330 collegandola a una presa elettrica. Non utilizzare mai un adattatore CA diverso dall'EH-62F. La mancata osservanza di questa precauzione può provocare surriscaldamento o danni alla fotocamera.

Stampa di singole immagini

Dopo avere collegato correttamente la fotocamera alla stampante (🔌20), stampare le immagini seguendo la procedura descritta di seguito.

1 Utilizzando il multi-selettore, scegliere l'immagine da stampare e premere il pulsante **OK**.

- Ruotare il controllo zoom verso **W** (📷) per visualizzare 12 miniature o verso **T** (📷) per tornare al modo di riproduzione a pieno formato.

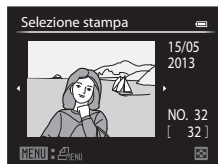

2 Impostare il numero di copie e il formato carta.

- Scegliere **Copie** e premere il pulsante **OK** (🔑) per impostare il numero di copie (fino a 9).
- Per impostare il formato della carta, scegliere **Formato carta** e premere il pulsante **OK** (🔌24). Per assegnare la priorità alle impostazioni della stampante, selezionare **Predefinito**.

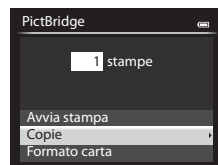

3 Selezionare **Avvia stampa**, quindi premere il pulsante **OK**.

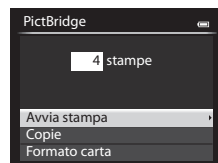

4 La stampa viene avviata.

- Al termine della stampa, viene nuovamente visualizzata la schermata del passaggio 1.
- Quando la stampa è completata, spegnere la fotocamera, quindi scollegare il cavo USB.

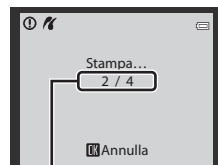

Stampa corrente/
numero totale di stampe

Stampa di immagini multiple

Dopo avere collegato correttamente la fotocamera alla stampante (🔗20), stampare le immagini seguendo la procedura descritta di seguito.

1 Quando viene visualizzata la schermata **Selezione stampa**, premere il pulsante **MENU**.

- Per uscire dal Menu stampa, premere il pulsante **MENU**.

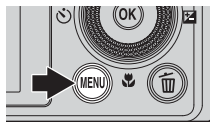

2 Scegliere **Selezione stampa**, **Stampa tutte le foto** o **Stampa DPOF** e premere il pulsante **OK**.

- Per impostare il formato della carta, scegliere **Formato carta** e premere il pulsante **OK** (🔑24).
Per assegnare la priorità alle impostazioni della stampante, selezionare **Predefinito**.

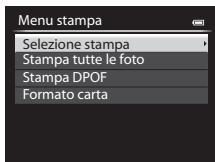

Selezione stampa

Scegliere le immagini da stampare (fino a un massimo di 99) e il numero di copie di ciascuna di esse (fino a 9).

- Premere ◀ o ▶ sul multi-selettore per selezionare le immagini, quindi premere ▲ o ▼ per impostare il numero di copie desiderato per ciascuna di esse.
- Le immagini selezionate per la stampa sono contrassegnate da un segno di spunta e sono associate al numero di copie da stampare. Se il numero impostato è 0, la selezione di stampa viene annullata.
- Ruotare il controllo zoom verso **T** (🔍) per passare al modo di riproduzione a pieno formato o **W** (🖼️) per passare alla visualizzazione a 12 miniature.
- Al termine dell'impostazione, premere il pulsante **OK**.
- Quando viene visualizzato il menu riportato a destra, scegliere **Avvia stampa** e premere il pulsante **OK** per avviare la stampa.

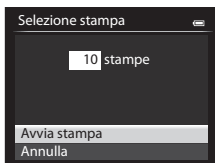

Stampa tutte le foto

Viene stampata una copia di tutte le immagini memorizzate nella memoria interna o sulla card di memoria.

- Quando viene visualizzato il menu riportato a destra, scegliere **Avvia stampa** e premere il pulsante **OK** per avviare la stampa.

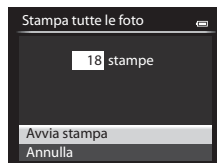

Stampa DPOF

Vengono stampate le immagini per le quali è stato creato un ordine di stampa mediante l'opzione **Ordine di stampa** (☞ 56).

- Quando viene visualizzato il menu riportato a destra, scegliere **Avvia stampa** e premere il pulsante **OK** per avviare la stampa.
- Per visualizzare l'ordine di stampa corrente, scegliere **Mostra imm.**, quindi premere il pulsante **OK**. Per stampare le immagini, premere nuovamente il pulsante **OK**.

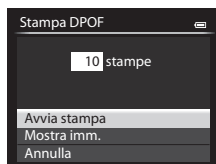

3 La stampa viene avviata.

- Al termine della stampa, viene nuovamente visualizzata la schermata del passaggio 2.

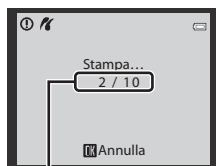

Stampa corrente/
numero totale di stampe

Ulteriori informazioni

Per ulteriori informazioni, vedere "Stampa di immagini in formato 1:1" (☞73).

Formato carta

La fotocamera supporta i seguenti formati carta: **Predefinito** (formato carta predefinito per la stampante in uso), **9×12 cm**, **13×18 cm**, **10×15 cm**, **4×6 pollici**, **20×25 cm**, **Lettera**, **A3** e **A4**. Vengono visualizzati solo i formati supportati dalla stampante corrente.

Stampa delle immagini

Oltre alla stampa delle immagini trasferite a un computer e alla stampa diretta dalla fotocamera, sono disponibili anche le seguenti opzioni per stampare le immagini registrate sulla card di memoria:

- Inserire una card di memoria nell'alloggiamento card di una stampante compatibile DPOF.
- Consegnare la card di memoria a un laboratorio fotografico.

Se si sceglie uno di questi metodi, specificare le immagini da stampare e il numero di copie utilizzando l'opzione **Ordine di stampa** (☞56) del Menu play.

Modifica di filmati

Estrazione delle sole parti del filmato desiderate

Le parti desiderate del filmato registrato possono essere salvate come file separato (ad eccezione dei filmati registrati con **1080/60i**, **1080/50i**, **1080/50p**, **1080/50i**, **1080/50p**, **iFrame 540/30p** o **iFrame 540/25p**).

1 Riprodurre il filmato da modificare e mettere in pausa sul punto iniziale della parte da estrarre (📖97).

2 Utilizzare ◀▶ sul multi-selettore per selezionare ✂ sul comando di riproduzione, quindi premere il pulsante OK.

- Viene visualizzata la schermata di modifica filmato.

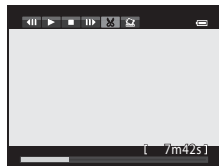

3 Premere ▲ o ▼ per selezionare ⏮ (Scegli punto iniziale) sul comando di modifica riproduzione.

- Ruotare il multi-selettore o premere ◀▶ per regolare la posizione iniziale.
- Per annullare l'operazione, premere ▲ o ▼ per selezionare ⏪ (Esci), quindi premere il pulsante OK.

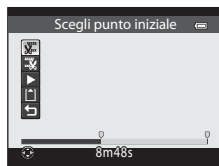

4 Premere ▲ o ▼ per selezionare ⏭ (Scegli punto finale).

- Ruotare il multi-selettore o premere ◀▶ per spostare il punto finale, che si trova sul lato destro, sulla posizione finale della sezione richiesta.
- Per verificare la riproduzione del filmato nell'intervallo specificato prima di salvarlo, selezionare ▶ (Anteprima), quindi premere il pulsante OK. Durante l'anteprima della riproduzione, il volume può essere regolato con il controllo zoom W/T. Utilizzare il multi-selettore per l'avanzamento o il riavvolgimento veloce. Per arrestare l'anteprima della riproduzione, premere di nuovo il pulsante OK.

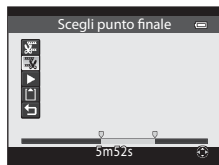

5 Dopo aver completato le impostazioni, premere ▲ o ▼ per selezionare 💾 (Salva), quindi premere il pulsante OK.

6 Selezionare Sì, quindi premere il pulsante OK.

- Il filmato modificato viene salvato.

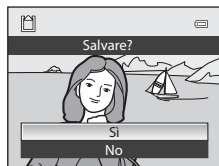

✔ Note sulla modifica dei filmati

- Utilizzare una batteria completamente carica per evitare che la fotocamera si spenga durante la modifica. Quando il livello della batteria è , non è possibile la modifica dei filmati.
- Una volta creato un filmato mediante la funzione di modifica, tale filmato non può essere riutilizzato per estrarre un altro filmato. Per estrarre un'altra sezione, selezionare e modificare il filmato originale.
- Poiché i filmati modificati vengono estratti in unità di un secondo, possono variare leggermente rispetto ai punti iniziale e finale impostati. Le sezioni di durata inferiore a due secondi non possono essere estratte.
- Le funzioni di modifica non sono disponibili se la memoria interna o la card di memoria non dispongono di spazio libero sufficiente.



✎ Ulteriori informazioni

Per ulteriori informazioni, vedere "Nomi di file e cartelle" (👁95).

Salvataggio di un fotogramma da un filmato come immagine fissa

È possibile estrarre e salvare come immagine fissa un fotogramma di un filmato registrato (ad eccezione dei filmati registrati con  **1080/60i**,  **1080/50i**,

 **iFrame 540/30p** o  **iFrame 540/25p**).

- Mettere in pausa un filmato e visualizzare il fotogramma da estrarre (97).
- Selezionare  sul comando di riproduzione con i pulsanti ◀ o ▶ del multi-selettore, quindi premere il pulsante .

- Quando viene visualizzata la finestra di dialogo di conferma, scegliere **Si** e premere il pulsante  per salvare.
- L'immagine fissa viene salvata con qualità dell'immagine **Normal**. La dimensione dell'immagine è determinata dal tipo (dimensione dell'immagine) (👁52) di filmato originale.

Ad esempio, la dimensione di un'immagine fissa salvata da un filmato registrato con  **1080★/30p** o  **1080★/25p** è  (1920 x 1080 pixel).

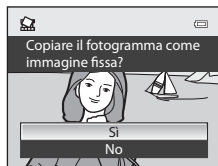

Menu di ripresa (modo P, S, A o M)







Qualità Immagine e Dim. Immagine

Per impostare la qualità dell'immagine e la dimensione dell'immagine, vedere "Modifica della qualità e della dimensione dell'immagine" (📖 69).

Picture Control (COOLPIX Picture Control)

Ruotare la ghiera di selezione modo su **P, S, A, M** o **U** → Pulsante **MENU** → Scheda **P, S, A, M** o **U** (📖7) → Picture Control

Consente di modificare le impostazioni per la registrazione delle immagini in base alla scena da riprendere o alle proprie preferenze. È possibile regolare con precisione nitidezza, contrasto e saturazione.

Opzione	Descrizione
 Standard (impostazione predefinita)	Elaborazione standard per risultati bilanciati. Impostazione consigliata per la maggior parte delle situazioni.
 Neutro	Elaborazione minima per risultati naturali. Adatta per immagini che verranno sottoposte a elaborazioni estensive e ritocchi in un secondo momento.
 Vivace	Le immagini vengono migliorate per un effetto vivido di stampa fotografica. Adatta per immagini che enfatizzano i colori primari, come blu, rosso e verde.
 Monocromatico	Consente di scattare foto monocromatiche, ad esempio in bianco e nero o seppia.
 Personalizza 1*	Consente di passare all'impostazione Personalizza 1 in COOLPIX Picture Control person..
 Personalizza 2*	Consente di passare all'impostazione Personalizza 2 in COOLPIX Picture Control person..

* Visualizzato solo quando è stata registrata l'impostazione personalizzata in **Picture Control person.** (🔑31).

L'icona dell'impostazione corrente, se diversa da **Standard**, viene visualizzata sul monitor (📖8).

COOLPIX Picture Control

- Non è possibile utilizzare la funzione COOLPIX Picture Control della COOLPIX P330 con le funzioni Capture NX, Capture NX 2 e ViewNX 2 Picture Control di altri tipi di fotocamera.
- Alcune funzioni non possono essere utilizzate in combinazione con altre impostazioni menu. Per ulteriori informazioni, vedere "Funzioni non disponibili in combinazione" (📖74).

Personalizzazione dei comandi di COOLPIX Picture Control esistenti: Regolazione rapida e Regolazione manuale

È possibile personalizzare COOLPIX Picture Control tramite la Regolazione rapida, che consente una regolazione bilanciata di nitidezza, contrasto, saturazione e di altri componenti di modifica delle immagini o tramite la regolazione manuale, che consente di regolare nei dettagli le singole componenti.

- 1 Utilizzare il multi-selettore per selezionare il tipo di COOLPIX Picture Control, quindi premere il pulsante **OK**.

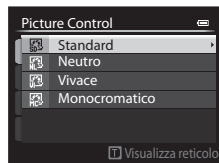

- 2 Premere **▲** o **▼** per evidenziare l'impostazione desiderata (**6-29**) e premere **◀** o **▶** per scegliere un valore.

- Premere il pulsante **OK** per impostare il valore.
- Quando si modificano i comandi di COOLPIX Picture Control rispetto alle impostazioni predefinite, viene visualizzato un asterisco (*) accanto alle opzioni del menu di impostazione del Picture Control.
- Per ripristinare l'impostazione predefinita, selezionare **Ripristina** e premere il pulsante **OK**.



Visualizzazione del reticolo di COOLPIX Picture Control

Ruotando il controllo zoom in direzione **T** (**Q**) mentre viene visualizzata la schermata del passaggio 1 della procedura precedente, il contrasto e la saturazione vengono visualizzati mediante una griglia. L'asse verticale indica il livello di contrasto, mentre l'asse orizzontale indica la saturazione. Ruotare il controllo zoom di nuovo verso **T** (**Q**) per tornare alla schermata precedente.

La griglia di COOLPIX Picture Control visualizza le impostazioni correnti e predefinite in relazione agli altri comandi di COOLPIX Picture Control.

- Ruotare il multi-selettore per passare agli altri comandi di COOLPIX Picture Control.
- Premere il pulsante **OK** per visualizzare la schermata di impostazione COOLPIX Picture Control (passaggio 2 precedente).
- Per **Monocromatico**, la griglia viene visualizzata solo per il contrasto.
- Il reticolo viene visualizzato anche durante la regolazione manuale di **Contrasto** o **Saturazione**.

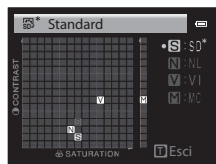

Tipi di regolazione rapida e regolazione manuale

Opzione	Descrizione
Regolazione rapida ¹	Consente di regolare automaticamente i livelli di nitidezza, contrasto e saturazione. Sono disponibili cinque livelli di regolazione, da -2 a +2 . Scegliere un'opzione da -2 a +2 per ridurre o enfatizzare l'effetto del COOLPIX Picture Control selezionato. L'impostazione predefinita è 0 .
Nitidezza	Consente di regolare il livello di nitidezza dei contorni durante la ripresa. Scegliere A (auto) per la regolazione automatica della nitidezza, oppure scegliere tra i sette livelli di regolazione tra 0 (nessuna nitidezza) e 6 . Più alto è il numero, maggiore sarà la nitidezza dell'immagine, mentre a un numero più basso corrisponde un'immagine più ammorbidita. L'impostazione predefinita è 3 per Standard o Monocromatico , 2 per Neutro e 4 per Vivace .
Contrasto	Consente di regolare il contrasto. Scegliere A (auto) per la regolazione automatica del contrasto in base al tipo di scena oppure scegliere tra i sette livelli di regolazione tra -3 e +3 . L'impostazione sul lato - conferisce un aspetto più ammorbidito all'immagine, mentre + conferisce un aspetto più nitido. Scegliere valori inferiori per evitare lo schiarimento delle alte luci dei soggetti di ritratti scattati alla luce solare diretta, valori superiori per mantenere i dettagli in panorami nebbiosi o altri soggetti a contrasto ridotto. L'impostazione predefinita è 0 .
Saturazione ²	Consente di regolare l'intensità dei colori. Scegliere A (auto) per la regolazione automatica della saturazione in base al tipo di scena, oppure scegliere tra i sette livelli di regolazione tra -3 e +3 . L'impostazione sul lato - riduce l'intensità e l'impostazione sul lato + aumenta l'intensità. L'impostazione predefinita è 0 .
Effetti filtro ³	Consente di simulare l'effetto di filtri colorati sulle fotografie monocromatiche. Scegliere tra OFF (impostazione predefinita), Y (giallo), O (arancio), R (rosso) e G (verde). Y, O, R: Consentono di aumentare il contrasto. Queste opzioni possono essere utilizzate per attenuare la luminosità del cielo nelle foto di paesaggi. Il contrasto viene intensificato nell'ordine Y → O → R . G: Consente di attenuare il colore dell'incarnato. Indicato per i ritratti.

Opzione	Descrizione
Tono ³	Consente di scegliere la tinta utilizzata nelle fotografie monocromatiche tra B&W (bianco e nero, l'impostazione predefinita), Sepia e Cyanotype (monocromatico in blu). Premere ▼ sul multi-selettore quando si seleziona Sepia o Cyanotype per scegliere tra i sette livelli di saturazione disponibili. Premere ◀ o ▶ per regolare la saturazione.

¹ La regolazione rapida non è disponibile in **Neutro**, **Monocromatico**, **Personalizza 1** e **Personalizza 2**. I valori impostati manualmente sono disabilitati se viene utilizzata la regolazione rapida dopo l'impostazione manuale.

² Non visualizzabile per **Monocromatico**.

³ Visualizzabile solo per **Monocromatico**.

Nota sulla nitidezza

Durante la ripresa, non è possibile visualizzare in anteprima gli effetti della **Nitidezza** sul monitor. Controllare i risultati nel modo riproduzione.

Nota su Contrasto

Quando l'opzione **D-Lighting attivo** (☞50) è configurata su un'impostazione diversa da **No**, l'indicatore  viene visualizzato per **Contrasto** e la regolazione del contrasto non è consentita.

Contrasto, Saturazione e A (Auto)

- I risultati di contrasto e saturazione variano a seconda dell'esposizione, della posizione e della dimensione del soggetto inquadrato.
- L'impostazione di COOLPIX Picture Control con **A (Auto)** selezionato per **Contrasto** o **Saturazione** viene visualizzata in verde nel reticolo di COOLPIX Picture Control.

Opzioni regolabili in Personalizza 1 e Personalizza 2

La stessa opzione del COOLPIX Picture Control originale può essere regolata se è selezionato **Personalizza 1** o **Personalizza 2**.

Picture Control person. (COOLPIX Picture Control person.)

Ruotare la ghiera di selezione modo su P, S, A, M o U → Pulsante MENU → Scheda P, S, A, M o U (☰7) → Picture Control person.

È possibile registrare fino a un massimo di 2 opzioni di modifica delle immagini create da COOLPIX Picture Control personalizzati. Le opzioni registrate possono essere visualizzate come **Personalizza 1** e **Personalizza 2** in COOLPIX Picture Control person..

Creazione di comandi COOLPIX Picture Control personalizzati

- 1 Utilizzare il multi-selettore per scegliere **Modifica e salva**, quindi premere il pulsante **OK**.

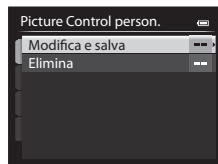

- 2 Scegliere il comando COOLPIX Picture Control (☰28) da modificare, quindi premere il pulsante **OK**.

- 3 Premere ▲ o ▼ per evidenziare l'impostazione desiderata, quindi premere ◀ o ▶ per scegliere un valore (☰28).

- Le opzioni sono le stesse utilizzate per la regolazione del COOLPIX Picture Control.
- Premere il pulsante **OK** per visualizzare la schermata **Salva come**.
- Per ripristinare l'impostazione predefinita, selezionare **Ripristina** e premere il pulsante **OK**.

- 4 Scegliere la destinazione di registrazione e premere il pulsante **OK**.

- Il comando COOLPIX Picture Control person. viene registrato.
- È possibile selezionare **Personalizza 1** o **Personalizza 2** dalla schermata di selezione **Picture Control** e **Picture Control person.** dopo la registrazione.

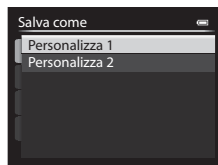

Eliminazione dei comandi COOLPIX Picture Control personalizzati

Selezionare **Elimina** al passaggio 1 di "Creazione di comandi COOLPIX Picture Control personalizzati" per eliminare un Picture Control person. registrato.

Bilanciamento bianco (regolazione della tinta)

Ruotare la ghiera di selezione modo su P, S, A, M o U → Pulsante MENU → Scheda P, S, A, M o U (📖7) → Bilanciamento bianco

Il colore della luce riflessa da un oggetto varia in base a quello della sorgente luminosa. Il cervello umano è in grado di adattarsi ai cambiamenti di colore della sorgente luminosa, pertanto gli oggetti bianchi vengono percepiti come tali anche se si trovano in ombra, sotto la luce solare diretta o in ambienti con illuminazione a incandescenza. Le fotocamere digitali sono in grado di imitare tale capacità di adattamento dell'occhio umano elaborando le immagini in base al colore della sorgente luminosa. Questa funzione viene definita "bilanciamento del bianco". Per ottenere colori naturali, prima della ripresa selezionare un'impostazione di bilanciamento del bianco corrispondente alla sorgente luminosa. Sebbene l'impostazione predefinita **Auto (normale)** possa essere utilizzata nella maggior parte delle condizioni di illuminazione, è possibile selezionare un'impostazione di bilanciamento del bianco più adatta a una particolare fonte luminosa per ottenere risultati più precisi. È possibile effettuare la regolazione di precisione dopo aver selezionato il tipo di bilanciamento del bianco (🔧33).

Opzione	Descrizione
AUTO1 Auto (normale) (impostazione predefinita)	Consente di regolare automaticamente il bilanciamento del bianco in base alle condizioni di illuminazione. Scelta ideale per la maggior parte delle situazioni.
AUTO2 Auto (luci calde)	Se impostato su Auto (luci calde) , le immagini scattate sotto una fonte di luce incandescente conservano i colori caldi. Quando si utilizza il flash, le immagini vengono regolate su un valore di bilanciamento del bianco appropriato a seconda della luminosità del flash.
PRE Premisuraz. manuale	Utile durante le riprese in condizioni di illuminazione insolite. Per ulteriori informazioni, vedere "Uso di Premisuraz. manuale" (🔧35).
☀️ Luce diurna	Consente di regolare il bilanciamento del bianco per la luce solare diretta.
💡 Incandescenza	Da utilizzare in presenza di illuminazione a incandescenza.
🌈1 Fluorescenza FL1 🌈2 Fluorescenza FL2 🌈3 Fluorescenza FL3	Da utilizzare con la maggior parte dei tipi di illuminazione a fluorescenza. Scegliere un'impostazione tra Fluorescenza FL1 (fluorescenza bianca), Fluorescenza FL2 (fluorescenza bianca diurna/fluorescenza neutra) e Fluorescenza FL3 (fluorescenza luce diurna).
☁️ Nuvoloso	Da utilizzare per scattare foto in condizioni di cielo coperto.
🔧 Flash	Da utilizzare con il flash.
📏 Scegli temp. colore	Da utilizzare per specificare direttamente la temperatura di colore (🔧34). <ul style="list-style-type: none"> Selezionare 📏 Scegli temp. colore di Bilanciamento bianco nella prima riga, quindi selezionare il valore di Scegli temp. colore nella seconda riga.

L'icona dell'impostazione corrente, se diversa da **Auto (normale)**, viene visualizzata sul monitor (📖8).

✓ Note su Bilanciamento bianco

- Con impostazioni del bilanciamento del bianco diverse da **Auto (normale)**, **Auto (luci calde)** o **Flash**, abbassare il flash.
- Alcune funzioni non possono essere utilizzate in combinazione con altre impostazioni menu. Per ulteriori informazioni, vedere "Funzioni non disponibili in combinazione" (📖 74).

📌 Regolazione di precisione del bilanciamento del bianco

Selezionare un tipo di bilanciamento del bianco dal menu, quindi premere il pulsante **OK** per effettuare la regolazione di precisione del bilanciamento del bianco.

Premere **▲**, **▼**, **◀** o **▶** sul multi-selettore per modificare il valore del bilanciamento del bianco.

- Le quattro direzioni sono A (ambra), B (blu), G (verde) e M (magenta) ed è prevista una regolazione di precisione su sei livelli in tutte le direzioni.
- Premere il pulsante **OK** per impostare il bilanciamento del bianco.
- Premendo il pulsante **🗑️**, il valore di regolazione di precisione viene ripristinato al centro (coordinate 0, 0).
- Premere il pulsante **MENU** per tornare alla schermata precedente.

Il colore visualizzato nella schermata di regolazione fine del bilanciamento del bianco rappresenta il colore approssimativo nella direzione della temperatura di colore (📷34). Quando nella schermata di regolazione fine è impostato un colore, potrebbe non venire riprodotto esattamente nell'immagine. Ad esempio, quando il bilanciamento del bianco è impostato su **Incandescenza**, l'immagine non presenterà un colore blu forte anche se viene eseguita la regolazione di precisione nella direzione B (blu).



Temperatura di colore

Il colore di una fonte di luce percepito varia a seconda dell'osservatore e di altre condizioni. La temperatura di colore è una misura oggettiva del colore di una fonte di luce, definita in riferimento alla temperatura a cui sarebbe necessario riscaldare un oggetto per irradiare luce con le medesime lunghezze d'onda. Le fonti di luce con una temperatura di colore nella fascia tra i 5000 e i 5500 K appaiono bianche, mentre le fonti di luce con una temperatura di colore inferiore, come le lampadine a incandescenza, tendono leggermente verso il giallo o il rosso. Le fonti di luce con temperatura di colore superiore assumono una tinta blu. Le opzioni di bilanciamento del bianco della fotocamera vengono adattate alle temperature di colore seguenti.

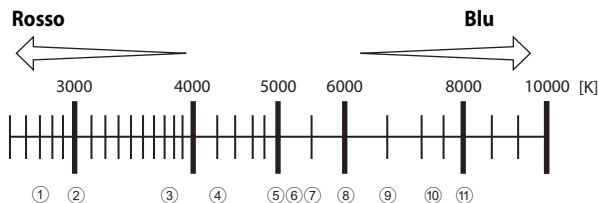

- | | |
|--|---|
| ① Lampade ai vapori di sodio: 2700 K | ⑦ Flash: 5400K |
| ② Lampade a incandescenza/fluorescenza calda-bianca: 3000K | ⑧ Nuvoloso: 6000K |
| ③ Fluorescenza bianca: 3700K | ⑨ Fluorescenza luce diurna: 6500K |
| ④ Fluorescenza fredda bianca: 4200K | ⑩ Lampade a vapori di mercurio ad alta temperatura: 7200K |
| ⑤ Fluorescenza bianca diurna: 5000K | ⑪ Ombra: 8000K |
| ⑥ Luce solare diretta: 5200K | |

Uso di Premisuraz. manuale

Da utilizzare per far apparire come illuminate normalmente foto scattate in condizioni di illuminazione insolite (ad esempio, lampade a luce rossastra).

Attenersi alla procedura descritta di seguito per misurare il valore del bilanciamento del bianco sotto la luce che sarà utilizzata durante la ripresa.

1 Posizionare un oggetto di riferimento bianco o grigio sotto la luce che sarà utilizzata durante la ripresa.

2 Visualizzare il menu di ripresa (☰64), utilizzare il multi-selettore per impostare **Bilanciamento bianco** su **PRE Premisuraz. manuale**, quindi premere il pulsante **OK**.

- L'obiettivo si estende alla posizione dello zoom per la misurazione.

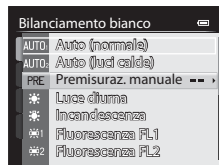

3 Selezionare **Misura**.

- Per applicare l'ultimo valore di bilanciamento del bianco misurato, selezionare **Annulla** e premere il pulsante **OK**. In questo modo viene impostato l'ultimo valore di bilanciamento del bianco misurato senza che venga eseguita nuovamente la misurazione.

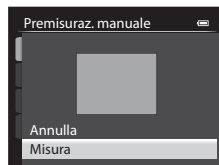

4 Inquadrare un oggetto di riferimento bianco o grigio nell'inquadratura dell'oggetto di riferimento e premere il pulsante **OK**.

- L'otturatore viene rilasciato e viene impostato il nuovo valore premisurato di bilanciamento del bianco (non viene registrata alcuna immagine).

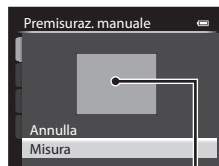

Inquadratura dell'oggetto di riferimento

5 Effettuare la regolazione fine del valore di bilanciamento del bianco misurato, quindi premere il pulsante **OK**.

- Effettuare la regolazione fine del valore di bilanciamento del bianco misurato (⚙️33).

Nota su Premisuraz. manuale



La fotocamera non è in grado di misurare un valore di bilanciamento del bianco per le riprese con il flash. Per le riprese con il flash, impostare **Bilanciamento bianco** su **Auto (normale)**, **Auto (luci calde)** o **Flash**.

Modo esposizione

Ruotare la ghiera di selezione modo su P, S, A, M o U → Pulsante MENU → Scheda P, S, A, M o U (📖7) → Modo esposizione

Il processo di misurazione della luminosità di un soggetto al fine di determinarne l'esposizione viene definito "misurazione esposimetrica".

Utilizzare questa opzione per scegliere il modo di misurazione esposimetrica.

Opzione	Descrizione
 Matrix (impostazione predefinita)	La fotocamera utilizza un'area estesa dello schermo per la misurazione esposimetrica. Questo modo di misurazione esposimetrica assicura l'esposizione corretta per una varietà di condizioni di ripresa. Impostazione consigliata per le condizioni di ripresa tipiche.
 Ponderata centrale	La fotocamera esegue la misurazione esposimetrica dell'intera inquadratura ma assegna il peso maggiore al soggetto al centro dell'inquadratura. Modo di misurazione classico per i ritratti; consente di preservare i dettagli dello sfondo basando l'esposizione sulle condizioni di illuminazione del centro dell'inquadratura. Questa opzione può essere utilizzata con il blocco della messa a fuoco (📖81) per eseguire la misurazione su soggetti non centrati.
 Spot	La fotocamera esegue la misurazione dell'area indicata dal cerchio al centro dell'inquadratura. Questa opzione può essere utilizzata quando il soggetto è molto più chiaro o più scuro dello sfondo. Assicurarsi che il soggetto rientri nell'area indicata dal cerchio al momento della ripresa. Questa opzione può essere utilizzata con il blocco della messa a fuoco (📖81) per eseguire la misurazione su soggetti non centrati.

Note su Modo esposizione

- Quando è attivo lo zoom digitale, **Modo esposizione** è impostato su **Ponderata centrale** o **Spot** a seconda dell'ingrandimento di una sezione ingrandita.
- Se **Modo area AF** (📖43) è impostato su **Manuale** quando **Modo esposizione** è impostato su **Matrix**, la fotocamera esegue la misurazione assegnando il peso maggiore all'area di messa a fuoco.
- Alcune funzioni non possono essere utilizzate in combinazione con altre impostazioni menu. Per ulteriori informazioni, vedere "Funzioni non disponibili in combinazione" (📖74).









Area di misurazione esposimetrica





Selezionando **Ponderata centrale** o **Spot** per **Modo esposizione**, viene visualizzata la guida della gamma di misurazione (📖8) (eccetto se è in uso lo zoom digitale).

Ripresa in sequenza

Ruotare la ghiera di selezione modo su **P, S, A, M** o **U** → Pulsante **MENU** → Scheda **P, S, A, M** o **U** (☐7) → Sequenza

Modificare le impostazioni per la ripresa in sequenza e BSS (scelta dello scatto migliore).

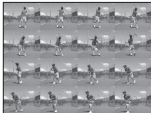
Opzione	Descrizione
 Singolo (impostazione predefinita)	Viene scattata una foto ad ogni pressione del pulsante di scatto.
 Velocità alta	Le immagini vengono scattate in sequenza mentre il pulsante di scatto viene premuto fino in fondo. La ripresa termina quando il pulsante di scatto viene rilasciato o quando è stato raggiunto il numero massimo di fotogrammi scattati.
 Velocità bassa	<ul style="list-style-type: none"> • Velocità alta: fino a 10 immagini vengono scattate in sequenza a una frequenza di circa 10 fotogrammi al secondo. • Velocità bassa: fino a 30 immagini vengono scattate in sequenza a una frequenza di circa 1 fotogramma al secondo (se la qualità dell'immagine è impostata su Normal e la dimensione dell'immagine è impostata su  4000×3000).
 Cache di prescatto	<p>La cache di prescatto facilita la cattura di momenti perfetti, salvando le immagini prima che il pulsante di scatto venga premuto fino in fondo. La ripresa con la cache di prescatto inizia quando il pulsante di scatto viene premuto a metà corsa e continua quando il pulsante di scatto viene premuto fino in fondo (☉39).</p> <ul style="list-style-type: none"> • Frequenza fotogrammi: fino a 15 fps • Numero di fotogrammi: fino a 20 fotogrammi (inclusi fino a 5 fotogrammi salvati nella cache di prescatto) <p>La ripresa termina quando il pulsante di scatto viene rilasciato o quando è stato scattato il numero massimo di fotogrammi. La qualità dell'immagine è impostata su Normal e la dimensione dell'immagine su  (2048 × 1536 pixel).</p>
120 Velocità alta: 120 fps	<p>Ogni volta che si preme fino in fondo il pulsante di scatto, le immagini vengono scattate in sequenza con un tempo di posa elevato.</p> <ul style="list-style-type: none"> • Velocità alta: 120 fps: vengono catturati 60 fotogrammi a una velocità di circa 1/125 di secondo o maggiore. La dimensione dell'immagine è impostata su  (1280 × 960 pixel).
60 Velocità alta: 60 fps	<ul style="list-style-type: none"> • Velocità alta: 60 fps: vengono catturati 60 fotogrammi a una velocità di circa 1/60 di secondo o maggiore. La dimensione dell'immagine da registrare è impostata su  (1280 × 960 pixel).

Opzione	Descrizione
BSS BSS (scelta dello scatto migliore)	L'uso della funzione BSS è consigliato per le riprese in condizioni di scarsa illuminazione senza flash, con lo zoom o in altre situazioni in cui le immagini potrebbero risultare sfocate a causa del movimento della fotocamera. Continuare a premere il pulsante di scatto fino in fondo per scattare fino a 10 foto; la fotocamera seleziona e salva automaticamente solo l'immagine più nitida della serie.
 Multi-scatto 16	Ogni volta che si preme fino in fondo il pulsante di scatto, la fotocamera esegue 16 scatti a circa 30 fotogrammi al secondo e quindi li combina in una sola immagine. <ul style="list-style-type: none"> • La qualità dell'immagine è impostata su Normal e la dimensione dell'immagine su  (2560 × 1920 pixel). • Lo zoom digitale non è disponibile. 
 Foto intervallate	La fotocamera scatta automaticamente immagini fisse all'intervallo specificato ( 39).

L'icona dell'impostazione corrente, se diversa da **Singolo**, viene visualizzata sul monitor (8).

Note sulla ripresa in sequenza

- Le impostazioni di messa a fuoco, esposizione e bilanciamento del bianco vengono fissate sui valori determinati dal primo scatto di ogni serie.
- La frequenza di scatto potrebbe rallentare a seconda della qualità dell'immagine, della dimensione dell'immagine, del tipo di card di memoria o delle condizioni di ripresa (ad esempio in caso di registrazione di immagini RAW).
- Alcune funzioni non possono essere utilizzate in combinazione con altre impostazioni menu. Per ulteriori informazioni, vedere "Funzioni non disponibili in combinazione" (74).

Note su Velocità alta

- Il salvataggio delle immagini dopo la ripresa potrebbe richiedere qualche istante. La quantità di tempo richiesta per il salvataggio delle immagini catturate dipende dal numero di immagini, dalla velocità di scrittura della card di memoria, ecc.
- Quando la sensibilità ISO aumenta, le immagini catturate potrebbero apparire disturbate.
- Potrebbero verificarsi fenomeni di banding o variazione di luminosità o tinta in immagini scattate con luci che lampeggiano velocemente come lampade fluorescenti, lampade a vapori di mercurio o di sodio.

Nota su BSS

BSS è utile per la ripresa di soggetti fermi. BSS potrebbe non produrre i risultati desiderati se il soggetto si muove o cambia la composizione.

Nota su Multi-scatto 16

Potrebbero verificarsi fenomeni di banding o variazione di luminosità o tinta in immagini scattate con luci che lampeggiano velocemente come lampade fluorescenti, lampade a vapori di mercurio o di sodio.

Cache di prescatto

Quando è selezionata l'opzione **Cache di prescatto**, la ripresa inizierà quando il pulsante di scatto viene premuto a metà corsa per 0,5 secondi o più, e le immagini catturate prima che il pulsante di scatto venga premuto fino in fondo vengono salvate unitamente alle immagini catturate dopo che il pulsante di scatto viene premuto fino in fondo. È possibile salvare fino a un massimo di cinque fotogrammi nella cache di prescatto. L'impostazione corrente della cache di prescatto è indicata da un'icona visualizzata durante la ripresa (📖8). L'icona della cache di prescatto si illumina in verde finché si tiene premuto a metà corsa il pulsante di scatto.

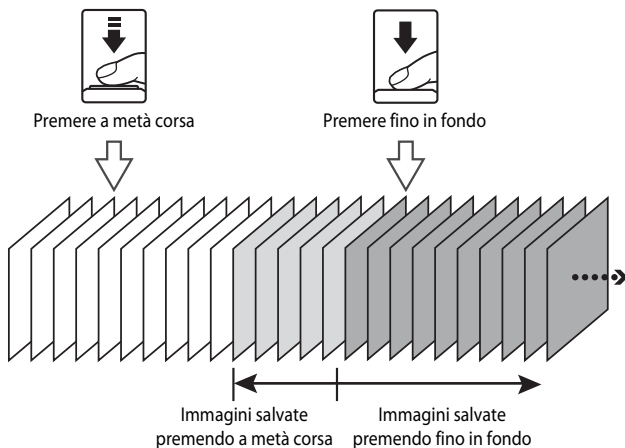



- Se il numero di esposizioni rimanenti è inferiore a sei, le foto scattate con la cache di prescatto non vengono registrate. Prima di eseguire la ripresa, verificare che siano rimaste sei o più esposizioni.

Foto intervallate

Ruotare la ghiera di selezione modo su P, S, A, M o U → Pulsante MENU → Scheda P, S, A, M o U (📖7) → Sequenza

Selezionare l'opzione **30 sec.**, **1 min.**, **5 min** o **10 min.**

- 1 Utilizzare il multi-selettore per selezionare  **Foto intervallate** per l'impostazione **Sequenza**, quindi premere il pulsante .

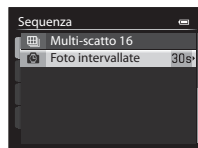

- 2** Impostare il tempo che deve trascorrere tra uno scatto e l'altro, quindi premere il pulsante **OK**.



- 3** Premere il pulsante **MENU**.

- La fotocamera torna alla schermata di ripresa.

- 4** Premere il pulsante di scatto fino in fondo per scattare la prima foto e avviare la funzione foto intervallate.

- Fra uno scatto e l'altro il monitor si spegne e la spia di accensione lampeggia.
- Il monitor si riattiva automaticamente subito prima dello scatto successivo.

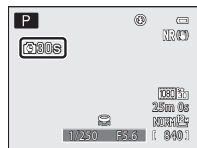

- 5** Per completare la ripresa, premere di nuovo il pulsante di scatto fino in fondo.

- La ripresa termina automaticamente in caso di esaurimento della memoria interna o della card di memoria.

✓ Note su Foto intervallate

- Per evitare che la fotocamera si spenga in modo imprevisto durante la ripresa, utilizzare una batteria completamente carica.
- L'adattatore CA EH-62F (acquistabile separatamente) (🔑97) consente di alimentare la fotocamera COOLPIX P330 collegandola a una presa elettrica. Non utilizzare mai un adattatore CA diverso dall'EH-62F. La mancata osservanza di questa precauzione può provocare surriscaldamento o danni alla fotocamera.
- Durante le riprese con la funzione foto intervallate non ruotare la ghiera di selezione modo su un'impostazione diversa.

📎 Ulteriori informazioni

Per ulteriori informazioni, vedere "Nomi di file e cartelle" (🔑95).

Sensibilità ISO

Ruotare la ghiera di selezione modo su **P, S, A, M o U** → Pulsante **MENU** → Scheda **P, S, A, M o U** (☞7) → Sensibilità ISO

Maggiore è la sensibilità ISO, minore sarà la luce richiesta per scattare le foto.

Maggiore è la sensibilità ISO, più scuro sarà il soggetto che può essere ripreso. Inoltre, anche nel caso di soggetti con luminosità simile, le immagini possono essere acquisite con tempi di posa più veloci e l'effetto mosso causato dal movimento della fotocamera e del soggetto può essere ridotto.

- L'impostazione della sensibilità ISO su un livello elevato è efficace per la ripresa di soggetti scuri, senza utilizzo del flash, per la ripresa in posizione teleobiettivo zoom e in situazioni analoghe, ma può produrre immagini leggermente sgranate.

Opzione	Descrizione
Sensibilità ISO	<ul style="list-style-type: none"> • Auto (impostazione predefinita): in ambienti luminosi, la sensibilità è pari a 80 ISO; in ambienti scuri la fotocamera aumenta automaticamente la sensibilità, fino a un massimo di 3200 ISO. • Intervallo definito auto: questa opzione consente di scegliere la gamma di regolazione automatica della sensibilità ISO tra ISO 80-400 (impostazione predefinita), ISO 80-800 e ISO 80-1600. Il valore di sensibilità non viene aumentato oltre il valore massimo dell'intervallo selezionato. Impostare il valore massimo di sensibilità ISO per limitare l'effetto "sgranato" che può comparire sulle immagini. • 80 - 3200, Hi 1 (equivalente a 6400 ISO), Hi 2 (equivalente a 12800 ISO): la sensibilità ISO rimane impostata sul valore specificato.
Tempo di posa minimo	<p>Quando il modo di ripresa è P o A e la Sensibilità ISO è impostata su Auto o Intervallo definito auto, è possibile impostare il tempo di posa al quale il comando automatico della sensibilità ISO inizia a funzionare (da 1/125 a 1 secondo). L'impostazione predefinita è No. Se l'esposizione è insufficiente con il tempo di posa impostato qui, la sensibilità ISO viene aumentata automaticamente in modo da ottenere l'esposizione corretta. Se l'esposizione è ancora insufficiente anche dopo l'aumento della sensibilità ISO, il tempo di posa si allunga.</p>

L'icona dell'impostazione corrente viene visualizzata sul monitor durante la ripresa (☞8).

- Quando si seleziona **Auto**, l'icona **ISO** non è visualizzata con un valore di 80 ISO, ma viene visualizzata se la sensibilità ISO aumenta automaticamente a oltre 80.
- Quando si seleziona **Intervallo definito auto**, viene visualizzata l'icona **ISO** e il valore massimo della sensibilità ISO.

✔ Note su Sensibilità ISO

- Nel modo **M** (Manuale), se impostato su **Auto** o **Intervallo definito auto**, la sensibilità ISO viene impostata su 80 ISO.
- Alcune funzioni non possono essere utilizzate in combinazione con altre impostazioni menu. Per ulteriori informazioni, vedere "Funzioni non disponibili in combinazione" (☞74).

Bracketing di esposizione

Ruotare la ghiera di selezione modo su **P**, **S** o **A** → Pulsante **MENU** → Scheda **P**, **S** o **A** (📖7) → Bracketing di esposizione

È possibile modificare automaticamente l'esposizione (luminosità) durante una ripresa in sequenza. Ciò risulta utile per una ripresa in cui è difficile regolare la luminosità dell'immagine.

Opzione	Descrizione
±0,3	La fotocamera varia l'esposizione in passi di 0, -0,3 e +0,3 su una serie di tre foto. Le tre foto vengono scattate in sequenza quando il pulsante di scatto viene premuto fino in fondo.
±0,7	La fotocamera varia l'esposizione in passi di 0, -0,7 e +0,7 su una serie di tre foto. Le tre foto vengono scattate in sequenza quando il pulsante di scatto viene premuto fino in fondo.
±1,0	La fotocamera varia l'esposizione in passi di 0, -1,0 e +1,0 su una serie di tre foto. Le tre foto vengono scattate in sequenza quando il pulsante di scatto viene premuto fino in fondo.
No (impostazione predefinita)	Il bracketing di esposizione non viene eseguito.

Se il bracketing di esposizione è abilitato, l'impostazione corretta è visualizzata durante la ripresa (📖8). Se è selezionato **No**, non viene visualizzata un'icona per l'impostazione corrente.



👍 Note su Bracketing di esposizione

- **Bracketing di esposizione** non è disponibile nel modo **M** (Manuale).
- Quando vengono impostati contemporaneamente la compensazione dell'esposizione (📖60) e **±0,3**, **±0,7** o **±1,0** in **Bracketing di esposizione**, vengono applicati i valori di compensazione dell'esposizione combinati.
- Alcune funzioni non possono essere utilizzate in combinazione con altre impostazioni menu. Per ulteriori informazioni, vedere "Funzioni non disponibili in combinazione" (📖74).

Modo area AF

Ruotare la ghiera di selezione modo su **P, S, A, M o U** → Pulsante **MENU** → Scheda **P, S, A, M o U** (☰7) → Modo area AF

È possibile impostare la modalità in cui l'area di messa a fuoco viene determinata per l'autofocus.

Opzione	Descrizione
 Priorità al volto	<p>La fotocamera rileva e mette a fuoco un volto (per ulteriori informazioni, vedere "Utilizzo della funzione di rilevamento del volto" (☰80)). Se rileva più volti, la fotocamera mette a fuoco quello più vicino.</p> <p>Se si fotografano soggetti non umani o si inquadra un soggetto di cui non è possibile rilevare il volto, il modo area AF viene impostato su Auto. La fotocamera seleziona automaticamente le aree di messa a fuoco (fino a 9) che contengono il soggetto più vicino alla fotocamera.</p>
 Auto (impostazione predefinita)	<p>La fotocamera seleziona automaticamente le aree di messa a fuoco (fino a 9) che contengono il soggetto più vicino alla fotocamera. Premere il pulsante di scatto a metà corsa per attivare l'area di messa a fuoco.</p> <p>Quando si preme il pulsante di scatto a metà corsa, l'area di messa a fuoco selezionata dalla fotocamera viene visualizzata sul monitor (fino a un massimo di 9 aree).</p>

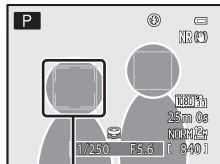

Area di messa a fuoco

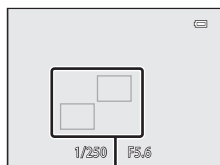

Aree di messa a fuoco

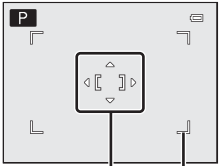
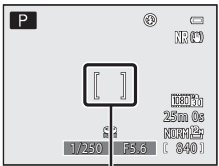
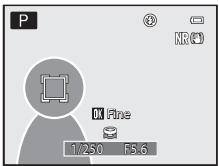
Opzione	Descrizione
<p>[M] Manuale</p>	<p>Selezionare manualmente la posizione di messa a fuoco tra 99 aree dello schermo. Questa opzione è utile nel caso di soggetti relativamente statici che non sono posizionati al centro dell'inquadratura.</p> <p>Ruotare il multi-selettore o premere ▲, ▼, ◀ o ▶ per spostare l'area di messa a fuoco sul punto in cui si trova il soggetto e scattare.</p>  <p>Area di messa a fuoco Aree selezionabili</p> <ul style="list-style-type: none"> • Per regolare le impostazioni seguenti, premere il pulsante OK per annullare temporaneamente la selezione dell'area di messa a fuoco, quindi regolare ciascuna impostazione. <ul style="list-style-type: none"> - Modo flash, autoscatto o compensazione dell'esposizione • Per tornare alla schermata di selezione dell'area di messa a fuoco, premere nuovamente il pulsante OK. • Con l'opzione Dim. Immagine (📖71) impostata su [L1] 3000x3000, sono disponibili 81 aree di messa a fuoco. • Quando Modo esposizione (🔍36) è impostato su Matrix, la fotocamera esegue la misurazione assegnando il peso maggiore all'area di messa a fuoco.
<p>Sezione di riferimento</p> <p>[M] Area centrale (normale)</p> <p>[M] Area centrale (ampia)</p>	<p>La fotocamera mette a fuoco il centro del fotogramma.</p> <p>L'area di messa a fuoco è sempre visualizzata al centro dell'inquadratura.</p> <p>Per l'area di messa a fuoco sono disponibili due dimensioni.</p>  <p>Area di messa a fuoco</p>
<p>[M] Inseguimento soggetto</p>	<p>L'inseguimento del soggetto ha inizio una volta selezionato un soggetto da mettere a fuoco; a questo punto, l'area di messa a fuoco si sposterà a seconda della posizione del soggetto. Vedere "Uso di Inseguimento soggetto" (🔍46).</p> 

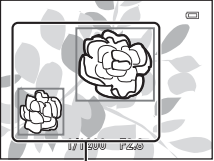
Opzione	Descrizione
 Scelta soggetto AF	<p>Quando rileva il soggetto principale, la fotocamera lo mette a fuoco. Per ulteriori informazioni, vedere "Utilizzo di Scelta soggetto AF" (📖 79).</p>  <p>Aree di messa a fuoco</p>

Note su Modo area AF

- Quando è attivo lo zoom digitale, la fotocamera mette a fuoco il soggetto al centro dell'inquadratura, a prescindere dall'opzione **Modo area AF** applicata.
- In casi rari, la ripresa con l'autofocus potrebbe non dare i risultati sperati (📖81) e il soggetto potrebbe non essere a fuoco.
- Alcune funzioni non possono essere utilizzate in combinazione con altre impostazioni menu. Per ulteriori informazioni, vedere "Funzioni non disponibili in combinazione" (📖74).
- Se la fotocamera non mette a fuoco il soggetto desiderato quando si utilizza una funzione che consente di selezionare e mettere a fuoco un soggetto, ad esempio Scelta soggetto AF, impostare **Modo area AF** su **Manuale, Area centrale (normale)** o **Area centrale (ampia)**, quindi allineare l'area di messa a fuoco con il soggetto desiderato. È possibile inoltre provare a utilizzare il blocco della messa a fuoco (📖81).

Uso di Inseguimento soggetto

Ruotare la ghiera di selezione modo su P, S, A, M o U → Pulsante MENU → Scheda P, S, A, M o U (☰7) → Modo area AF

Scegliere questo modo per le riprese di soggetti in movimento. L'inseguimento del soggetto ha inizio una volta selezionato un soggetto da mettere a fuoco; a questo punto, l'area di messa a fuoco si sposterà a seconda della posizione del soggetto.

1 Ruotare il multi-selettore per selezionare **Inseguimento soggetto** e premere il pulsante **OK**.

- Premere il pulsante **MENU** dopo aver modificato le impostazioni e tornare alla schermata di ripresa.



2 Inquadrare il soggetto al centro del bordo e premere il pulsante **OK**.

- Il soggetto viene registrato.
- Se la fotocamera non è in grado di mettere a fuoco il soggetto, il bordo diventa rosso. Modificare la composizione e riprovare.
- Una volta registrato il soggetto, questo viene circondato da una visualizzazione dell'area di messa a fuoco di colore giallo e la funzione di inseguimento del soggetto ha inizio.
- Premere il pulsante **OK** per annullare la registrazione del soggetto.
- Se la fotocamera perde di vista il soggetto, la visualizzazione dell'area di messa a fuoco scompare; registrare nuovamente il soggetto.

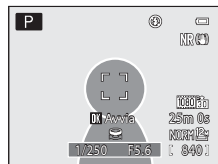

3 Premere fino in fondo il pulsante di scatto per scattare la foto.

- Se la fotocamera mette a fuoco l'area di messa a fuoco quando il pulsante di scatto è premuto a metà, la visualizzazione dell'area di messa a fuoco diventa verde e la messa a fuoco viene bloccata.
- Se si preme il pulsante di scatto a metà corsa mentre l'area di messa a fuoco non è visualizzata, la fotocamera mette a fuoco il soggetto al centro del fotogramma.

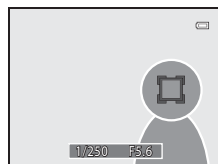

✔ Note su Inseguimento soggetto

- Lo zoom digitale non è disponibile.
- Impostare la posizione dello zoom, il modo flash, il modo messa a fuoco o le impostazioni del menu prima di registrare un soggetto. Se una di queste impostazioni viene modificata dopo la registrazione di un soggetto, il soggetto verrà annullato.
- In alcune condizioni, ad esempio quando il soggetto si muove in modo rapido, se vi sono molti movimenti della fotocamera o quando vi sono diversi soggetti simili, la fotocamera potrebbe non essere in grado di registrare o inseguire un soggetto, oppure la fotocamera potrebbe inseguire un soggetto diverso. Inoltre, la fotocamera potrebbe non essere in grado di inseguire adeguatamente il soggetto a causa di fattori quali le dimensioni e la luminosità del soggetto.
- Quando la fotocamera passa al modo standby (📖19), la registrazione del soggetto viene annullata. Per evitare che ciò si verifichi, si consiglia di impostare un tempo più lungo per la funzione di autospegnimento (🔌78).
- Alcune funzioni non possono essere utilizzate in combinazione con altre impostazioni menu. Per ulteriori informazioni, vedere "Funzioni non disponibili in combinazione" (📖74).

Modo autofocus

Ruotare la ghiera di selezione modo su P, S, A, M o U → Pulsante MENU → Scheda P, S, A, M o U (📖7) → Modo autofocus

Scegliere il modo di messa a fuoco della fotocamera.

Opzione	Descrizione
AF-S AF singolo (impostazione predefinita)	La fotocamera esegue la messa a fuoco solo quando si preme il pulsante di scatto a metà corsa.
AF-F AF permanente	La fotocamera regola di continuo la messa a fuoco fino a quando si tiene premuto il pulsante di scatto a metà corsa. Utilizzare con soggetti in movimento. La fotocamera emette un suono durante la messa a fuoco.

✔ Nota su Modo autofocus

Alcune funzioni non possono essere utilizzate in combinazione con altre impostazioni menu. Per ulteriori informazioni, vedere "Funzioni non disponibili in combinazione" (📖74).

🔧 Modo autofocus per la registrazione dei filmati

Il modo autofocus per la registrazione dei filmati può essere impostato con **Modo autofocus** (🔌55) nel menu Filmato.

Compensazione flash

Ruotare la ghiera di selezione modo su P, S, A, M o U → Pulsante MENU → Scheda P, S, A, M o U (📖7) → Compensazione flash

Compensazione flash è l'opzione utilizzata per regolare l'intensità del lampo del flash. Utilizzare questa opzione quando il flash è troppo luminoso o troppo scuro.

Opzione	Descrizione
Da +0,3 a +2,0	L'intensità del lampo del flash viene aumentata da +0,3 a +2,0 EV, con incrementi di 1/3 EV, per aumentare la luminosità del soggetto principale dell'inquadratura.
0,0 (impostazione predefinita)	L'intensità del lampo del flash non viene regolata.
Da -0,3 a -2,0	L'intensità del lampo del flash viene diminuita da -0,3 a -2,0 EV, con incrementi di 1/3 EV, per evitare l'effetto indesiderato delle alte luci o i riflessi.

L'icona dell'impostazione corrente, se diversa da **0.0**, viene visualizzata sul monitor (📖8).

Filtro riduzione disturbo

Ruotare la ghiera di selezione modo su P, S, A, M o U → Pulsante MENU → Scheda P, S, A, M o U (📖7) → Filtro riduzione disturbo

Consente di impostare l'intensità della funzione di riduzione disturbo eseguita normalmente durante la registrazione dell'immagine.



Opzione	Descrizione
NR* Alto	Consente di eseguire la riduzione disturbo a un livello superiore rispetto all'intensità standard.
NR Normale (impostazione predefinita)	Consente di eseguire la riduzione disturbo con l'intensità standard.
NR Basso	Consente di eseguire la riduzione disturbo a un livello inferiore rispetto all'intensità standard.

È possibile confermare il filtro riduzione disturbo sul monitor (📖8).

Filtro ND incorporato

Ruotare la ghiera di selezione modo su **P**, **S**, **A**, **M** o **U** → Pulsante **MENU** → Scheda **P**, **S**, **A**, **M** o **U** (☞7) → Filtro ND incorporato

Quando viene utilizzato il filtro ND incorporato, la quantità di luce che entra nella fotocamera durante la ripresa può essere ridotta di circa un ottavo (equivalente a tre decrementi in termini di valore di esposizione). Utilizzare questa funzione in situazioni in cui il soggetto è troppo luminoso e causa una sovraesposizione.

Opzione	Descrizione
 Si	Utilizzare il filtro ND per ridurre la luce.
 Auto	Nel modo P (Auto programmato), consente di ridurre automaticamente la luce con il filtro ND in base alla luminosità del soggetto. • Nei modi di ripresa S , A e M , il filtro ND è impostato su No .
OFF No (impostazione predefinita)	Il filtro ND non viene utilizzato.

Quando si seleziona **Si**, l'icona viene visualizzata sul monitor (☞8).

Effetti del Filtro ND incorporato

L'utilizzo del filtro potrebbe consentire la ripresa di soggetti troppo luminosi senza sovraesporre l'immagine. Inoltre, può essere utilizzato in situazioni in cui si desidera ridurre il tempo di posa con un valore di apertura del diaframma basso.

Ad esempio, con l'esposizione corretta e il tempo di posa impostato su 1/2000 di secondo, se viene utilizzato il filtro ND per ridurre la luce mediante tre passaggi, la velocità può essere impostata su 1/250 di secondo senza modificare il valore di apertura del diaframma.

D-Lighting attivo

Ruotare la ghiera di selezione modo su **P, S, A, M o U** → Pulsante **MENU** → Scheda **P, S, A, M o U** (📖7) → D-Lighting attivo

"D-Lighting attivo" consente di evitare la perdita di dettagli nelle aree di alte luci e di ombra, conferendo alle foto un contrasto naturale. L'immagine scattata riproduce l'effetto di contrasto visibile a occhio nudo. Ciò è particolarmente efficace nella ripresa di scene con contrasto elevato, ad esempio esterni caratterizzati da forte luminosità da interni più scuri oppure soggetti in ombra su una spiaggia soleggiata.

Opzione	Descrizione
 Alto Normale Basso	Impostare il livello dell'effetto D-Lighting attivo applicato durante la ripresa.
OFF No (impostazione predefinita)	La funzione D-Lighting attivo non viene applicata.

L'icona dell'impostazione corrente, se diversa da **No**, viene visualizzata sul monitor (📖8).

✔ Note su D-Lighting attivo

- Quando si riprende con la funzione D-Lighting attivo attiva, la registrazione delle immagini richiede più tempo.
- L'esposizione è ridotta rispetto agli scatti con D-Lighting attivo impostato su **No**. Per garantire una gradazione appropriata, le regolazioni delle aree di alte luci, delle aree d'ombra e delle aree con toni medi vengono eseguite prima della registrazione.
- Alcune funzioni non possono essere utilizzate in combinazione con altre impostazioni menu. Per ulteriori informazioni, vedere "Funzioni non disponibili in combinazione" (📖74).

✔ D-Lighting attivo e D-Lighting

L'opzione **D-Lighting attivo** nel menu di ripresa consente di ridurre l'esposizione prima di eseguire la ripresa per ottimizzare la gamma dinamica. L'opzione **D-Lighting** (📖12) del Menu play consente di ottimizzare la gamma dinamica delle foto scattate.

Salva User settings/Ripristina User settings

Per ulteriori informazioni su Salva User settings/Ripristina User settings, vedere "Salvataggio delle impostazioni nel modo **U**" (📖50).

Memoria zoom

Ruotare la ghiera di selezione modo su P, S, A, M o U → Pulsante MENU → Scheda P, S, A, M o U (📖7) → Memoria zoom

Opzione	Descrizione
Si	<p>Quando si aziona il controllo zoom, la fotocamera passa gradualmente alla lunghezza focale (equivalente al formato 35 mm [135] dell'angolo di campo) dello zoom impostata precedentemente. Sono disponibili le seguenti impostazioni: 24 mm, 28 mm, 35 mm, 50 mm, 85 mm, 105 mm e 120 mm.</p> <ul style="list-style-type: none"> • Scegliere la lunghezza focale con il multi-selettore, quindi premere il pulsante  per selezionare Sì [] o No. • È possibile scegliere lunghezze focali multiple. • Per impostazione predefinita, tutte le caselle di controllo sono selezionate su Sì []. • Per completare l'impostazione, premere  sul multi-selettore. • La posizione dello zoom impostata in Posizione zoom all'avvio viene configurata automaticamente su Sì [].
No (impostazione predefinita)	Anche se si aziona il controllo zoom, la posizione dello zoom non viene modificata per ogni lunghezza focale.

Note sul funzionamento dello zoom

- La lunghezza focale modificata sarà la più vicina a quella impostata prima di azionare il controllo zoom. Per modificare la posizione dello zoom sul successivo livello di lunghezza focale, rilasciare e azionare nuovamente il controllo zoom.
- Impostare **Memoria zoom** su **No** se si utilizza lo zoom digitale.

Posizione zoom all'avvio



Ruotare la ghiera di selezione modo su P, S, A o M → Pulsante MENU → Scheda P, S, A o M (📖7) → Posizione zoom all'avvio

All'accensione della fotocamera, la posizione dello zoom si sposta sulla lunghezza focale (equivalente al formato 35 mm [135] dell'angolo di campo) dello zoom impostata precedentemente.

Sono disponibili le seguenti impostazioni: **24 mm** (impostazione predefinita), **28 mm, 35 mm, 50 mm, 85 mm, 105 mm e 120 mm.**

Menu Filmato

Opzioni filmato













Visualizzare la schermata di ripresa → Pulsante **MENU** → Scheda  (Filmato)  7 → Opzioni filmato

È possibile selezionare il tipo di filmato da registrare.

La fotocamera è in grado di registrare filmati a velocità normale e filmati HS (ad alta velocità) (53), che possono essere riprodotti al rallentatore o in accelerato.

Maggiori sono la dimensione dell'immagine e il bit rate, migliore sarà la qualità dell'immagine; tuttavia, le dimensioni del file aumenteranno.

Filmati a velocità normale

Opzione ¹	Dim. Immagine (pixel) Proporzioni (orizzontale: verticale)	Frequenza fotogrammi ^{1,2} (circa)	Bit rate filmato
 1080★/30p	1920 × 1080 16:9	30 fps 25 fps	18,8 Mbps 15,7 Mbps
 1080★/25p (impostazione predefinita)			
 1080/30p	1920 × 1080 16:9	30 fps 25 fps	12,6 Mbps 10,4 Mbps
 1080/25p			
 1080/60i	1920 × 1080 16:9	60 fps 50 fps	18,8 Mbps 15,7 Mbps
 1080/50i			
 720/30p	1280 × 720 16:9	30 fps 25 fps	8,4 Mbps 7 Mbps
 720/25p			
 iFrame 540/30p ³	960 × 540 16:9	30 fps 25 fps	20,8 Mbps 17,4 Mbps
 iFrame 540/25p ³			
 480/30p	640 × 480 4:3	30 fps 25 fps	2,9 Mbps 2,4 Mbps
 480/25p			

¹ Le opzioni e la frequenza fotogrammi che possono essere impostate variano a seconda delle impostazioni di **Standard video** nel menu impostazioni **Impostazioni TV** (103). Scegliere circa 30 fps o 60 fps (**1080/60i**) se il sistema televisivo è **NTSC** e circa 25 fps o 50 fps (**1080/50i**) se il sistema televisivo è **PAL**.

² Le impostazioni  **1080/60i** e  **1080/50i** utilizzano il sistema di scansione interlacciata per la registrazione, mentre le altre impostazioni utilizzando il sistema di scansione progressiva.

³ iFrame è uno dei formati supportati da Apple Inc. Non è possibile utilizzare le funzioni di modifica filmati (25).







Note sulla frequenza fotogrammi e sul bit rate

- La frequenza fotogrammi indica il numero di fotogrammi al secondo. Con una frequenza fotogrammi maggiore, il filmato diventa più uniforme, tuttavia le dimensioni del file aumentano.
- Il bit rate del filmato è il volume di dati registrati al secondo. Poiché è stato adottato un sistema a bit rate variabile (VBR), il bit rate del filmato varia automaticamente a seconda del soggetto in modo da registrare più dati al secondo per filmati contenenti soggetti che si muovono frequentemente, aumentando così la dimensione file del filmato.

Filmato HS

I filmati registrati vengono riprodotti dalla fotocamera al rallentatore o in accelerato.

Per ulteriori informazioni, vedere "Registrazione di filmati al rallentatore o accelerati (filmato HS)" ()55).





Opzione	Dim. Immagine (pixel) Proporzioni (orizzontale: verticale)	Descrizione
 HS 480/4x 	640 × 480 4:3	Consente di registrare filmati accelerati a 4x della velocità normale e riprodotti al rallentatore a 1/4 della velocità. <ul style="list-style-type: none"> • Durata massima filmato: 7 min. 15 sec. (tempo di riproduzione: 29 min.)
 HS 720/2x 	1280 × 720 16:9	Consente di registrare filmati accelerati a 2x della velocità normale e riprodotti al rallentatore a 1/2 della velocità. <ul style="list-style-type: none"> • Durata massima filmato: 14 min. 30 sec. (tempo di riproduzione: 29 min.)
 HS 1080/0,5x 	1920 × 1080 16:9	Consente di registrare filmati a 0,5x della velocità normale e riprodotti a 2x della velocità. <ul style="list-style-type: none"> • Durata massima filmato: 29 min. (tempo di riproduzione: 14 min. 30 sec.)

Note sui filmati HS

- L'audio non viene registrato.
- Quando si avvia la registrazione, la posizione dello zoom, la messa a fuoco, l'esposizione e il bilanciamento del bianco vengono bloccati.

Nota sulla registrazione di filmati HS e sull'impostazione del modo effetti speciali

Non è possibile selezionare   HS 480/4x in **Opzioni filmato** quando si seleziona **Soft** o **Soft seppia** per il modo di ripresa **Effetti speciali**.

Anche se si seleziona   HS 480/4x per un altro modo di registrazione ed è selezionato **Soft** o **Soft seppia** il modo di ripresa **Effetti speciali**,   HS 720/2x viene impostato automaticamente in **Opzioni filmato** quando si ruota la ghiera di selezione modo su **SCENE**.

Durata massima del filmato

La tabella seguente elenca la durata massima approssimativa del filmato che può essere salvata su una card di memoria da 4 GB.

Tenere presente che la durata massima del filmato e la dimensione del file che può essere salvato possono variare in base alla composizione dell'immagine e al movimento del soggetto, anche se la capacità delle card di memoria e le impostazioni del filmato sono le stesse.

La durata massima del filmato può inoltre variare in base al tipo di card di memoria.

Opzioni filmato (📷52)		Durata massima del filmato (4 GB)*
 1080★/30p		25 minuti
 1080★/25p		30 minuti
 1080/30p		40 minuti
 1080/25p		45 minuti
 1080/60i		25 minuti
 1080/50i		30 minuti
 720/30p		1 ore
 720/25p		1 ore 10 minuti
 iFrame 540/30p		25 minuti
 iFrame 540/25p		29 minuti
 480/30p		2 ore 50 minuti
 480/25p		3 ore 25 minuti

* Il tempo di registrazione massimo (durata massima di un singolo filmato) è 4 GB o 29 minuti anche in caso di spazio libero sufficiente nella card di memoria. La durata massima di un singolo filmato viene visualizzata sullo monitor durante la registrazione del filmato. Se la fotocamera si surriscalda, la registrazione del filmato può terminare anche se si ha ancora tempo a disposizione per la registrazione.

- Nella memoria interna è possibile registrare solo un breve filmato. Per registrare un filmato, utilizzare una card di memoria (si consiglia la classe 6 o superiore). Dopo aver rimosso la card di memoria, controllare sullo schermo l'indicatore che indica la durata massima del filmato che può essere memorizzata nella memoria interna (circa 15 MB) durante la registrazione.

Ulteriori informazioni

Per ulteriori informazioni, vedere "Nomi di file e cartelle" (📷95).

Registrazione di filmati al rallentatore o accelerati (filmato HS)

Impostando **Opzioni filmato** nel menu del filmato su Filmato HS (🔍53), è possibile registrare filmati HS (ad alta velocità). I filmati registrati come filmato HS possono essere riprodotti al rallentatore a 1/4 o 1/2 della normale velocità di riproduzione, oppure possono essere riprodotti in accelerato a una velocità due volte superiore.

Vedere "Registrazione di filmati" (📖92) per ulteriori informazioni sulla registrazione dei filmati.

Quando un filmato viene registrato con l'impostazione $\frac{480}{120} / \frac{480}{100}$ HS 480/4x:

I filmati vengono registrati a una velocità con una frequenza fotogrammi quattro volte superiore alla velocità normale (durata massima filmato: 7 minuti e 15 secondi). I filmati vengono riprodotti al rallentatore a una velocità quattro volte inferiore alla velocità normale.

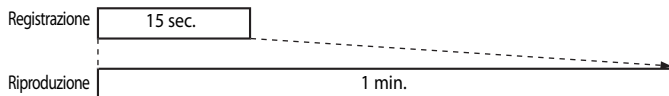

Quando un filmato viene registrato con l'impostazione $\frac{1080}{15} / \frac{1080}{25}$ HS 1080/0,5x:

I filmati vengono registrati a metà (0,5x) frequenza fotogrammi rispetto alla velocità normale (durata massima filmato: 29 minuti). I filmati vengono riprodotti accelerati a una velocità due volte superiore alla velocità normale.

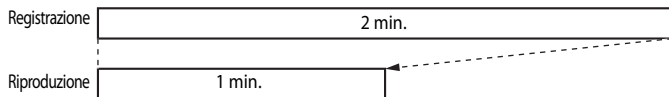

Modo autofocus

Visualizzare la schermata di ripresa → Pulsante MENU → Scheda 📷 (Filmato) (📖7) → Modo autofocus

Consente di selezionare il modo di messa a fuoco della fotocamera per la registrazione di filmati a velocità normale (🔍52).

Opzione	Descrizione
AF-S AF singolo (impostazione predefinita)	Consente di bloccare la messa a fuoco quando si preme il pulsante ● (📷 registrazione filmato) per avviare la registrazione. Selezionare questa opzione quando la distanza tra la fotocamera e il soggetto rimane grosso modo costante.
AF-F AF permanente	La fotocamera esegue la messa a fuoco continuamente durante la registrazione del filmato. Adatto per riprese in cui la distanza tra fotocamera e soggetto è variabile. Il suono generato durante la messa a fuoco della fotocamera potrebbe venire registrato. Se il suono è avvertibile, si consiglia di impostare l'opzione AF singolo .

Menu play

Per ulteriori informazioni sulle funzioni di modifica delle immagini (**Ritocco rapido**, **D-Lighting**, **Effetto pelle soft**, **Effetti filtro**, **Mini-foto** e **Elaboraz. RAW (NRW)**), vedere "Modifica di immagini fisse" (🔍 10).

🖨 Ordine di stampa (creazione di un ordine di stampa DPOF)

Premere il pulsante ▶ (modo riproduzione) → Pulsante **MENU** (📖 6) → 🖨 Ordine di stampa

Se si sceglie di utilizzare uno dei metodi seguenti per la stampa delle immagini registrate su una card di memoria, le immagini da stampare e il numero di copie possono essere impostati in anticipo sulla card di memoria.

- Stampa con una stampante compatibile con DPOF (🔧 22) dotata di un alloggiamento card.
- Ordinazione di stampe presso un laboratorio di fotografie digitali dotato di un servizio DPOF.
- Stampa mediante il collegamento della fotocamera a una stampante compatibile con PictBridge (🔧 22) (🔍 20). (Se si rimuove la card di memoria dalla fotocamera, l'ordine di stampa può essere eseguito anche per le immagini registrate nella memoria interna).

1 Utilizzare il multi-selettore per scegliere **Selezione immagini**, quindi premere il pulsante **OK**.

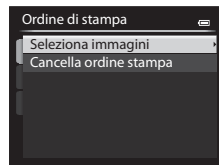



2 Scegliere le immagini da stampare (fino a un massimo di 99) e il numero di copie di ciascuna di esse (fino a 9).

- Ruotare il multi-selettore o premere ◀ o ▶ per selezionare le immagini, quindi premere ▲ o ▼ per impostare il numero di copie desiderato per ciascuna di esse.
- Le immagini selezionate per la stampa sono contrassegnate da un segno di spunta e sono associate al numero di copie da stampare. Se non si specifica il numero di copie per le immagini, la selezione viene annullata.
- Ruotare il controllo zoom verso **T** (🔍) per passare al modo di riproduzione a pieno formato o **W** (🖼) per passare alla visualizzazione a 12 miniature.
- Al termine dell'impostazione, premere il pulsante **OK**.



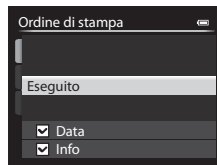

3 Scegliere se stampare anche la data e le informazioni di ripresa.

- Scegliere **Data** e premere il pulsante **OK** per stampare la data di ripresa su tutte le immagini dell'ordine di stampa.
- Scegliere **Info** e premere il pulsante **OK** per stampare le informazioni di ripresa (tempo di posa e valore di apertura del diaframma) su tutte le immagini dell'ordine di stampa.
- Per completare l'ordine di stampa, scegliere **Eseguito** e premere il pulsante **OK**.
- Le immagini con gli ordini di stampa sono contrassegnate dall'icona  visualizzata nel modo di riproduzione (10).



Note sulla stampa della data e delle informazioni di ripresa

Se si attivano le opzioni **Data** e **Info** nel menu dell'ordine di stampa, la data e le informazioni di ripresa vengono stampate sulle immagini quando si utilizza una stampante compatibile con DPOF (22) che supporta la stampa della data e delle informazioni di ripresa.

- Se si utilizza la funzione Stampa DPOF quando la fotocamera è collegata direttamente alla stampante tramite il cavo USB in dotazione, non è possibile stampare le informazioni di ripresa (23).
- Le opzioni **Data** e **Info** vengono ripristinate ogni volta che si visualizza il menu **Ordine di stampa**.
- La data stampata sull'immagine corrisponde a quella impostata nella fotocamera al momento dello scatto. La data stampata utilizzando questa opzione non viene modificata anche se si cambia l'impostazione **Fuso orario e data** della fotocamera dal menu impostazioni dopo avere scattato le foto.



Nota sull'ordine di stampa

Non è possibile impostare le immagini RAW (NRW) per l'ordine di stampa. Creare un'immagine JPEG mediante **Elaboraz. RAW (NRW)** (15), quindi impostare l'immagine JPEG per l'ordine di stampa.

Eliminazione di tutti gli ordini di stampa

Nel passaggio 1 della procedura di creazione dell'ordine di stampa (56), scegliere **Cancella ordine stampa** e premere il pulsante **OK** per eliminare gli ordini di stampa per tutte le immagini.



Stampa data

Utilizzando l'opzione **Stampa data** (74) del menu impostazioni è possibile sovrastampare la data e l'ora di ripresa sulle immagini al momento della ripresa stessa. Questi dati possono essere stampati anche utilizzando stampanti che non dispongono della funzione di stampa della data. Sulle immagini verrà stampata solo la data di stampa, anche se è stata attivata l'opzione **Ordine di stampa** con la data selezionata nella schermata dell'ordine di stampa.

Ulteriori informazioni



Per ulteriori informazioni, vedere "Stampa di immagini in formato 1:1" (73).

Slide show

Premere il pulsante  (modo riproduzione) → Pulsante **MENU** () →  Slide show



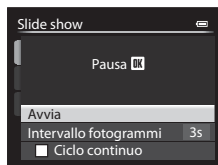

Questa opzione consente di visualizzare le immagini memorizzate nella memoria interna o in una card di memoria in uno slide show automatico.

1 Utilizzare il multi-selettore per scegliere **Avvia**, quindi premere il pulsante .

- Per modificare l'intervallo di transizione tra un'immagine e l'altra, scegliere **Intervallo fotogrammi**, premere il pulsante , quindi selezionare l'intervallo desiderato prima di scegliere **Avvia**.
- Per far sì che lo slide show venga ripetuto automaticamente, attivare **Ciclo continuo** e premere il pulsante  prima di selezionare **Avvia**. Se è stata attivata l'opzione ciclo continuo, viene aggiunto un segno di spunta ().





2 La presentazione slide show ha inizio.

- Premere  sul multi-selettore per visualizzare l'immagine successiva oppure  per visualizzare l'immagine precedente. Tenere premuto  per fare avanzare velocemente la presentazione oppure  per riavvolgerla velocemente.
- Per uscire durante la presentazione o mettere in pausa, premere il pulsante .





3 Scegliere Fine o Riavvia.



- Una volta riprodotto l'ultimo fotogramma o quando si mette in pausa la riproduzione, viene visualizzata la schermata riportata a destra. Scegliere , quindi premere il pulsante  per tornare al passaggio 1. Scegliere  per riprodurre nuovamente lo slide show.







Note sugli slide show

- Se si includono dei filmati () negli slide show, viene visualizzato solo il primo fotogramma.
- Per le sequenze () in cui le opzioni di visualizzazione della sequenza sono impostate su **Solo foto principale**, viene visualizzata solo l'immagine principale.
- Le immagini catturate mediante Panorama semplificato vengono visualizzate a pieno formato durante la riproduzione in uno slide show. La funzione di scorrimento non è disponibile con queste immagini.
- Gli slide show possono essere riprodotti in modo continuo per un massimo di 30 minuti (.



🔒 Proteggi

Premere il pulsante  (modo riproduzione) → Pulsante MENU  →  Proteggi

Questa opzione consente di proteggere le immagini selezionate dall'eliminazione accidentale. Nella schermata di selezione immagini, selezionare un'immagine e impostare o annullare la protezione. Per ulteriori informazioni, vedere "Utilizzo della schermata di selezione delle immagini" (86).



Tenere tuttavia presente che, durante la formattazione della memoria interna della fotocamera o della card di memoria (79) verranno eliminati in modo permanente anche i file protetti. Le immagini protette sono contrassegnate dall'icona  nel modo di riproduzione (10).

Ruota immagine

Premere il pulsante  (modo riproduzione) → Pulsante MENU  →  Ruota immagine

Questa opzione consente di cambiare l'orientamento delle immagini riprodotte sul monitor della fotocamera dopo lo scatto. Le immagini fisse possono essere ruotate di 90° in senso orario e antiorario.

Le immagini registrate con orientamento verticale possono essere ruotate in entrambe le direzioni fino a un massimo di 180°.

Scegliere un'immagine nella schermata di selezione immagini (86) per visualizzare la schermata di rotazione delle immagini. Ruotare il multi-selettore o premere  o  per ruotare l'immagine di 90°.



Ruotata di 90° in senso antiorario





Ruotata di 90° in senso orario





Premere il pulsante  per impostare l'orientamento visualizzato e salvare i dati relativi all'orientamento con l'immagine.

Note sulla rotazione delle immagini

- Le immagini catturate con la funzione Fotografia 3D non possono essere ruotate.
- Quando è visualizzata solo la foto principale di una sequenza, non è possibile ruotare le immagini. Applicare l'impostazione dopo aver visualizzato le singole immagini (8, 62).



Memo vocale

Premere il pulsante  (modo riproduzione) → Selezionare un'immagine → Pulsante **MENU** 
 →  Memo vocale

Questa opzione consente di utilizzare il microfono della fotocamera per registrare memo vocali per le immagini.



- Per le immagini senza memo vocale viene visualizzata la schermata di registrazione, mentre per le immagini con memo vocale viene visualizzata la schermata di riproduzione del memo vocale (un'immagine contrassegnata con  nel modo di riproduzione a pieno formato).

Registrazione di memo vocali

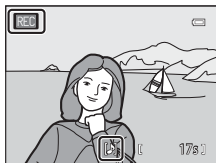
- È possibile registrare un memo vocale della durata massima di circa 20 secondi tenendo premuto il pulsante .
- Non toccare il microfono durante la registrazione.
- Durante la registrazione **REC** e  lampeggiano sul monitor.
- Al termine della registrazione, viene visualizzata la schermata di riproduzione del memo vocale.





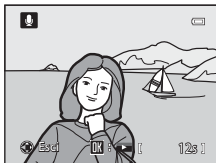

Riproduzione di memo vocali

- Premere il pulsante  per riprodurre un memo vocale. Per interrompere la riproduzione, premere di nuovo il pulsante .
- Ruotare il controllo zoom verso **W** o **T** durante la riproduzione per regolare il volume.
- Premere  sul multi-selettore prima o dopo la riproduzione di un memo vocale per ritornare al Menu play. Per uscire dal Menu play, premere il pulsante **MENU**.



Eliminazione di memo vocali

Premere il pulsante  sulla schermata di riproduzione del memo vocale. Premere  o  sul multi-selettore per selezionare **Si** e premere il pulsante  per eliminare solo il memo vocale.

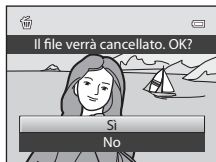

Note sui memo vocali

- Se si elimina un'immagine a cui è associato un memo vocale, verranno eliminati sia l'immagine che il memo vocale.
- Se all'immagine corrente è già associato un memo vocale, non è possibile registrarne uno nuovo. È necessario eliminare il memo vocale esistente prima di poterne registrare uno nuovo.
- I memo vocali non possono essere allegati alle immagini scattate con fotocamere diverse dalla COOLPIX P330.
- Non è possibile eliminare i memo vocali delle immagini con l'impostazione **Proteggi** .

Ulteriori informazioni

Per ulteriori informazioni, vedere "Nomi di file e cartelle" .

Copia (copia tra la memoria interna e la card di memoria)

Premere il pulsante  (modo riproduzione) → Pulsante **MENU** (6) →  Copia



Questa opzione consente di copiare le immagini o i filmati tra la memoria interna e la card di memoria.

1 Utilizzare il multi-selettore per scegliere un'opzione dalla schermata di copia, quindi premere il pulsante .

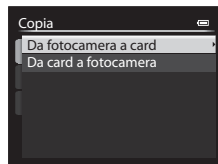
- **Da fotocamera a card:** consente di copiare le immagini dalla memoria interna alla card di memoria.
- **Da card a fotocamera:** consente di copiare le immagini dalla card di memoria alla memoria interna.







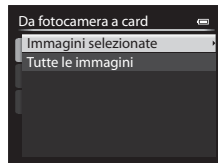

2 Selezionare un'opzione di copia e premere il pulsante .

- **Immagini selezionate:** consente di copiare le immagini selezionate dalla schermata di selezione delle immagini (86). Se viene selezionata una sequenza per la quale è visualizzata solo l'immagine principale (8), vengono copiate tutte le immagini nella sequenza visualizzata.
- **Tutte le immagini:** consente di copiare tutte le immagini. Se è selezionata un'immagine di una sequenza, questa opzione non viene visualizzata.
- **Sequenza corrente:** questa opzione viene visualizzata quando è stata selezionata un'immagine di una sequenza prima di visualizzare il menu play. Tutte le immagini della sequenza corrente vengono copiate.



Note sulla copia delle immagini

- È possibile copiare file in formato JPEG, NRW, MOV, WAV e MPO. Non possono essere copiati file registrati in altri formati.
- Insieme alle immagini vengono copiati anche il **Memo vocale** (60) associato e l'impostazione **Proteggi** (59).
- Quando vengono selezionate immagini salvate con una **Qualità Immagine** (69) impostata su **RAW (NRW) + Fine** o **RAW (NRW) + Normal**, le immagini RAW (NRW) e JPEG vengono copiate simultaneamente.
- Non è possibile copiare immagini registrate con una fotocamera di un'altra marca o modello o modificate con un computer.
- Le impostazioni **Ordine di stampa** (56) non vengono copiate insieme alle immagini.
- Quando l'impostazione **Opzioni visual. sequenza** (62) è configurata su **Solo foto principale**, se si seleziona un'immagine nella sequenza e si preme il pulsante  per visualizzare immagini singole (8), è disponibile solo la copia dell'immagine **Da card a fotocamera**.

 Messaggio: "La memoria non contiene immagini"

Se non sono presenti immagini nella card di memoria quando si seleziona il modo di riproduzione, viene visualizzato il messaggio **La memoria non contiene immagini**. Premere il pulsante **MENU** e selezionare **Copia** dal Menu play per copiare nella card di memoria le immagini memorizzate nella memoria interna della fotocamera.

 Ulteriori informazioni

Per ulteriori informazioni, vedere "Nomi di file e cartelle" (📷95).

 Opzioni visual. sequenza



Premere il pulsante  (modo riproduzione) → Pulsante **MENU** (📖6) →  Opzioni visual. sequenza

Questa opzione consente di scegliere il metodo utilizzato per visualizzare una serie di immagini riprese in sequenza (sequenza, 📷8) mentre vengono visualizzate nel modo di riproduzione a pieno formato (📖28) o nel modo di riproduzione miniature (📖83).

Le impostazioni vengono applicate a tutte le sequenze e l'impostazione viene salvata nella memoria interna anche se la fotocamera è spenta.

Opzione	Descrizione
Singole foto	Viene visualizzata ogni immagine di una sequenza.
Solo foto principale (impostazione predefinita)	Consente di riportare una sequenza in cui le immagini vengono visualizzate singolarmente alla visualizzazione della sola immagine principale.

 Scegliere foto principale

Premere il pulsante  (modo riproduzione) → Selezionare la sequenza desiderata → Pulsante **MENU** (📖6) →  Scegliere foto principale

Quando l'impostazione **Opzioni visual. sequenza** è configurata su **Solo foto principale**, l'immagine principale visualizzata nel modo di riproduzione a pieno formato (📖28) o nel modo di riproduzione miniature (📖83) può essere impostata per ciascuna sequenza di immagini.

- Se si cambia questa impostazione, prima di premere il pulsante **MENU**, selezionare la sequenza desiderata utilizzando il modo di riproduzione a pieno formato o il modo di riproduzione miniature.
- Quando viene visualizzata la schermata di selezione della foto principale, selezionare un'immagine. Per ulteriori informazioni, vedere "Utilizzo della schermata di selezione delle immagini" (📖86).

Menu opzioni GPS

Opzioni GPS

Premere il pulsante **MENU** → Scheda  (Opzioni GPS) 7 → Opzioni GPS

Opzione	Descrizione
Registra dati GPS	Quando questa opzione è impostata su Si , i segnali vengono ricevuti dai satelliti GPS e il posizionamento ha inizio ( 98). <ul style="list-style-type: none">• L'impostazione predefinita è No.
Aggiorna file A-GPS	Viene utilizzata una card di memoria per aggiornare il file A-GPS (GPS assistito). Utilizzando la versione più recente del file A-GPS è possibile ridurre il tempo necessario per la ricerca delle informazioni sulla posizione.

Aggiornamento del file A-GPS

Scaricare la versione più recente del file A-GPS dal sito Web riportato di seguito, quindi utilizzarlo per aggiornare il file.

<http://nikonimglib.com/agps2/index.html>

- Il file A-GPS per COOLPIX P330 è disponibile solo sul sito Web riportato sopra.
- Per aggiornare il file A-GPS, impostare l'opzione **Registra dati GPS** su **No**. Se è selezionato **Si**, non è possibile aggiornare il file A-GPS file.

- 1** Scaricare la versione più recente del file A-GPS sul computer dal sito Web.
- 2** Utilizzare un lettore di card o un altro dispositivo per copiare il file scaricato nella cartella "NCFL" della card di memoria.
 - La cartella "NCFL" si trova direttamente nella cartella principale della card di memoria. Se la card di memoria non dispone della cartella "NCFL", crearne una nuova.
- 3** Inserire la card di memoria contenente il file copiato nella fotocamera.
- 4** Accendere la fotocamera.
- 5** Premere il pulsante **MENU** per visualizzare il menu delle opzioni GPS, quindi utilizzare il multi-selettore per selezionare **Opzioni GPS**.
- 6** Selezionare **Aggiorna file A-GPS** e aggiornare il file.
 - L'aggiornamento del file A-GPS richiede circa due minuti.





Note sull'aggiornamento del file A-GPS

- Il file A-GPS viene disattivato quando viene determinata una posizione per la prima volta dopo l'acquisto della fotocamera. Il file A-GPS diviene attivo dal secondo utilizzo per determinare una posizione.
- È possibile verificare il periodo di validità del file A-GPS sulla schermata di aggiornamento. Se il periodo di validità è scaduto, verrà visualizzato in grigio.
- Una volta scaduto il periodo di validità del file A-GPS, la ricerca delle informazioni sulla posizione non risulta più veloce. Si consiglia di aggiornare il file A-GPS prima di utilizzare le funzioni del GPS.

Punti di interesse (POI) (registrazione e visualizzazione delle informazioni sui nomi delle località)

Premere il pulsante **MENU** → Scheda  (Opzioni GPS) () → Punti di interesse (POI)

Di seguito viene descritto come impostare il POI (punto di interesse, informazioni sul nome della località).

Opzione	Descrizione
Incorpora POI	Quando questa opzione è impostata su Si , sulla foto da scattare vengono registrate le informazioni relative al nome della località. <ul style="list-style-type: none"> • L'impostazione predefinita è No. • Le informazioni sul nome della località può essere registrata su un'immagine fissa o un filmato.
Visualizza POI	Quando questa opzione è impostata su Si , le informazioni relative al nome della località vengono visualizzate sulla schermata di ripresa e sulla schermata di riproduzione ( , 10). <ul style="list-style-type: none"> • Se l'opzione Incorpora POI è impostata su Si e viene scattata una foto, le informazioni relative al nome della località vengono visualizzate sulla schermata di riproduzione. • L'impostazione predefinita è No.
Livello di dettaglio	Consente di impostare il livello di informazioni sulla località. Un livello di visualizzazione più elevato mostra informazioni regionali più dettagliate. <ul style="list-style-type: none"> • Quando è impostato sul livello 1: vengono visualizzati i nomi dei paesi. • Quando è impostato sui livelli da 2 a 5: le informazioni visualizzate variano in base al paese. • Quando è impostato sul livello 6: vengono visualizzati i nomi dei punti dei punti di riferimento (infrastrutture).
Modifica POI	Se si seleziona Aggiorna POI nel modo di riproduzione, le informazioni sul nome della località registrate sull'immagine possono essere modificate. Selezionare l'immagine da modificare, prima di premere il pulsante MENU . <ul style="list-style-type: none"> • Quando è selezionato il livello 6, premere  o  sul multi-selettore per modificare il nome del punto di riferimento. • Per modificare il livello delle informazioni POI, premere  o  sul multi-selettore. Se si seleziona Rimuovi POI , le informazioni sul nome della località registrate sull'immagine vengono eliminate.

Visualizzazione POI

- Se non vi sono informazioni sul nome della località nel livello di visualizzazione impostato, viene visualizzato "----".
- Le informazioni sui nomi delle località (punto di interesse: POI) non vengono fornite per le COOLPIX P330 vendute in Cina e nella Repubblica di Corea.

Crea registro (memorizzazione del registro delle informazioni sugli spostamenti)

Premere il pulsante **MENU** → Scheda  (Opzioni GPS)  → Crea registro

Quando viene avviata la memorizzazione del registro, le informazioni sugli spostamenti misurate vengono memorizzate fino allo scadere di un tempo preimpostato nell'intervallo configurato per **Frequenza registrazione**.

- Non è possibile utilizzare i dati del registro semplicemente memorizzandoli. Per utilizzare i dati, selezionare **Termina registro** e salvarli in una card di memoria.

1 Utilizzare il multi-selettore per selezionare **Avvia registro**, quindi premere il pulsante **OK**.

- Prima di selezionare **Avvia registro**, selezionare **Frequenza registrazione** e premere il pulsante **OK** per scegliere gli intervalli di memorizzazione del registro. L'impostazione predefinita è **15 sec.**

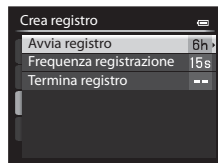

2 Selezionare la durata per la memorizzazione del registro, quindi premere il pulsante **OK**.

- La memorizzazione del registro viene avviata.
- I dati del registro vengono memorizzati all'intervallo impostato per la **Frequenza registrazione** fino al raggiungimento del tempo preimpostato.
- Il simbolo **LOG** viene visualizzato sullo schermo durante la memorizzazione del registro .

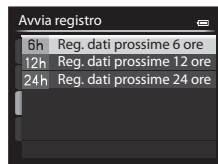

3 Una volta completata la memorizzazione del registro, selezionare **Termina registro** in **Crea registro** nel menu delle opzioni GPS, quindi premere il pulsante **OK**.

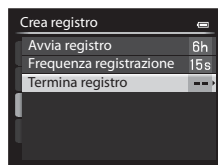

4 Selezionare **Salva registro**, quindi premere il pulsante **OK**.

- I dati del registro vengono salvati in una card di memoria.

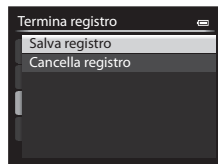



Note sulla memorizzazione del registro

- Se la data e l'ora non sono impostate, non è possibile memorizzare il registro.
- Utilizzare una batteria completamente carica per evitare che la fotocamera si spenga durante la memorizzazione del registro. Quando la batteria si scarica, la memorizzazione del registro viene interrotta.
- La memorizzazione del registro viene interrotta a causa delle operazioni riportate di seguito, anche se il tempo di memorizzazione è ancora disponibile.
 - Il cavo USB viene collegato.
 - Inserire una card di memoria.
 - La batteria viene rimossa.
 - L'opzione **Registra dati GPS** in **Opzioni GPS** viene impostata su **No** (analogamente a quando si esegue **Ripristina tutto**).
 - Viene modificata l'impostazione dell'orologio interno (fuso orario o data e ora).
- Anche quando la fotocamera è spenta, la memorizzazione del registro avviene continuamente fino allo scadere del tempo preimpostato se rimane tempo per la memorizzazione.
- I dati del registro vengono memorizzati temporaneamente nella fotocamera. Non è possibile memorizzare nuovi registri se i relativi dati rimangono nella fotocamera. Dopo aver memorizzato i dati del registro, salvarli su una card di memoria.
- Per ulteriori informazioni, vedere "Dati del registro GPS salvati su card di memoria" (🔍96).

Cancellazione dei dati del registro

- Per cancellare i dati del registro temporaneamente memorizzati nella fotocamera, selezionare **Cancella registro** nel passaggio 4.
- Per cancellare i dati del registro memorizzati nella card di memoria, premere il pulsante  in **Visualizza registro** (🔍67).

Visualizza registro

Premere il pulsante **MENU** → Scheda  (Opzioni GPS)  → Visualizza registro

Consente di controllare o cancellare i dati del registro memorizzati nella card di memoria mediante **Crea registro** (65).

- Per ulteriori informazioni, vedere "Dati del registro GPS salvati su card di memoria" (96).



Cancellazione dei dati del registro

Premere il pulsante  per selezionare una delle seguenti funzioni.

- **Registro selezionato:** consente di cancellare i dati del registro selezionato.
- **Tutti i registri:** consente di cancellare tutti i dati del registro memorizzati nella card di memoria.

Dati del registro



I dati del registro sono compatibili con il formato NMEA. Tuttavia, non è garantita la visualizzazione con qualsiasi software o fotocamera compatibile con il formato NMEA.

Sincronizza

Premere il pulsante **MENU** → Scheda  (Opzioni GPS)  → Sincronizza

I segnali ricevuti dai satelliti GPS vengono utilizzati per impostare la data e l'ora dell'orologio interno della fotocamera (solo quando l'opzione **Registra dati GPS** in **Opzioni GPS** del menu delle opzioni GPS è impostata su **Si**). Controllare lo stato del posizionamento prima di avviare la sincronizzazione.

Note sull'opzione Sincronizza

- La regolazione della data e dell'ora mediante l'opzione **Sincronizza** viene configurata in base al fuso orario impostato in **Fuso orario e data** (20, 69) nel menu impostazioni. Controllare il fuso orario prima di impostare **Sincronizza**.
- La data e l'ora impostate mediante **Sincronizza** non sono precise quanto gli orologi radiocontrollati. Utilizzare **Fuso orario e data** nel menu impostazioni per impostare l'ora se quella configurata con **Sincronizza** non è precisa.

Menu impostazioni

Schermata avvio

Premere il pulsante **MENU** → Scheda  (📖7) → Schermata avvio

Consente di scegliere se visualizzare o meno la schermata di avvio sul monitor all'accensione della fotocamera.

Opzione	Descrizione
Nessuna (impostazione predefinita)	Consente di visualizzare la schermata di ripresa o di riproduzione senza visualizzare la schermata di avvio.
COOLPIX	Consente di visualizzare la schermata di avvio prima di visualizzare la schermata di ripresa o di riproduzione.
Scegliere immagine	<p>Consente di selezionare una foto scattata da visualizzare come schermata di avvio. Visualizzare la schermata di selezione immagini, scegliere un'immagine (📖86) e premere il pulsante  per registrarla.</p> <ul style="list-style-type: none">• Poiché l'immagine selezionata viene memorizzata nella fotocamera, continuerà ad apparire nella schermata di avvio anche dopo l'eliminazione dell'immagine originale.• Non è possibile registrare le seguenti immagini.<ul style="list-style-type: none">- Immagini RAW (NRW)- Immagini scattate con Dim. Immagine (📖71) impostato su  3968x2232,  1920x1080,  3984x2656 o  3000x3000- Foto ridotte nel formato 320 x 240 o inferiore utilizzando la funzione di modifica mini-foto () o ritaglio ()- Foto scattate con Panorama semplificato- Foto scattate con Fotografia 3D

Fuso orario e data

Premere il pulsante **MENU** → Scheda **📅** (📖7) → Fuso orario e data

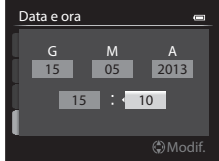
Opzione	Descrizione
Data e ora	<p>Consente di impostare l'orologio della fotocamera sulla data e l'ora correnti. Utilizzare il multi-selettore per impostare la data e l'ora.</p> <ul style="list-style-type: none"> Selezionare un'opzione: premere il pulsante ▶ o ◀ (selezionati nell'ordine seguente: G (giorno) → M (mese) → A (anno) → ora → minuto). Impostare i contenuti: premere il pulsante ▲ o ▼. La data e l'ora possono essere impostate anche ruotando il multi-selettore o la ghiera di comando principale. Fine dell'impostazione: scegliere i minuti e premere il pulsante OK o ▶. 
Formato data	<p>Consente di scegliere l'ordine di visualizzazione di giorno, mese e anno (Anno/mese/giorno, Mese/giorno/anno o Giorno/mese/anno).</p>
Fuso orario	<p>🏠 È possibile specificare l'ora locale e attivare o disattivare la funzione ora legale.</p> <p>Quando si registra la destinazione ✈, la fotocamera calcola automaticamente la differenza di orario rispetto all'ora locale 🏠 e vengono registrate automaticamente la data e l'ora della destinazione. Questa opzione è molto utile quando si viaggia.</p>

Impostazione del fuso orario di destinazione

1 Utilizzare il multi-selettore per scegliere **Fuso orario**, quindi premere il pulsante **OK**.

- Viene visualizzata la schermata **Fuso orario**.

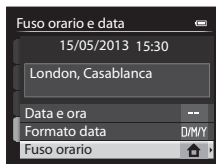

2 Scegliere **Destinazione** e premere il pulsante **OK**.

- La data e l'ora visualizzate sul monitor vengono modificate in base all'area geografica selezionata.



3 Premere **▶**.

- Viene visualizzata la schermata di selezione del fuso orario.

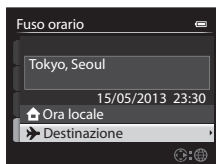

4 Premere **◀** o **▶** per scegliere la destinazione (fuso orario).

- Viene visualizzata la differenza tra l'ora locale e l'ora di destinazione.
- Nelle regioni in cui è in vigore l'ora legale, premere **▲** per attivare la funzione ora legale. Quando questa funzione è attivata, viene visualizzata l'icona sulla parte superiore del monitor e l'orologio della fotocamera avanza di un'ora. Per disattivare la funzione ora legale, premere il pulsante **▼**.
- Se non è possibile selezionare la differenza di orario, impostare l'orario corretto utilizzando l'opzione **Data e ora**.
- Per registrare il fuso orario di destinazione, premere il pulsante **OK**.
- Durante la selezione del fuso orario di destinazione, se la fotocamera è in modo di ripresa, sul monitor viene visualizzata l'icona .

Differenza di orario

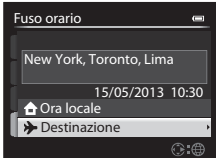
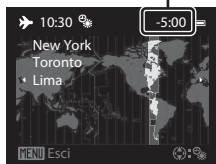

Ora locale

- Per passare all'ora locale, scegliere **Ora locale** al passaggio 2, quindi premere il pulsante **OK**.
- Per modificare l'ora locale, scegliere **Ora locale** al passaggio 2 ed eseguire le operazioni indicate per **Destinazione** per impostare l'ora locale.

Impostazioni monitor

Premere il pulsante **MENU** → Scheda  (📖7) → Impostazioni monitor

Opzione	Descrizione
Info foto	Scegliere l'informazione visualizzata sul monitor durante il modo di ripresa e il modo di riproduzione.
Mostra foto scattata	Si (impostazione predefinita): l'immagine viene visualizzata sul monitor immediatamente dopo lo scatto e la visualizzazione ritorna alla schermata di ripresa. No : l'immagine non viene visualizzata immediatamente dopo lo scatto.
Luminosità	Consente di scegliere tra 5 impostazioni di luminosità del monitor. L'impostazione predefinita è 3 .
Istogrammi sì/no	Si : gli istogrammi vengono visualizzati nel modo di ripresa anche se la compensazione dell'esposizione non è impostata (📖8, 60). No (impostazione predefinita): gli istogrammi non vengono visualizzati.

Note su Istogrammi sì/no

Gli istogrammi non vengono visualizzati nelle seguenti situazioni.

- Durante la registrazione di un filmato
- Quando il centro ingrandito dell'immagine viene visualizzato in **MF** (messa fuoco manuale)
- Quando viene visualizzato il menu del modo flash, autoscatto o messa a fuoco

Info foto

Scegliere se visualizzare o meno sul monitor le informazioni sulla foto.

Per ulteriori informazioni sugli indicatori visualizzati sul monitor, vedere "Monitor" (📖8).

	Per la ripresa	Per la riproduzione
Mostra info		
Info automatiche (impostazione predefinita)	Vengono visualizzate le stesse informazioni riportate in Mostra info . Se non viene eseguita alcuna operazione per alcuni secondi, la visualizzazione sarà la stessa di Nascondi info . Le informazioni vengono visualizzate nuovamente quando viene effettuata un'operazione.	
Nascondi info		
Reticolo+info auto		
	Oltre alle informazioni riportate sopra in Info automatiche , viene visualizzato un reticolo per facilitare l'inquadratura delle immagini.	Vengono visualizzate le stesse informazioni riportate in Info automatiche .

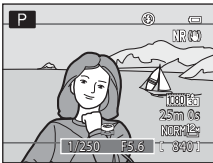
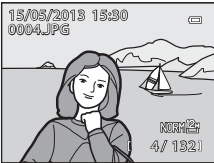
	Per la ripresa	Per la riproduzione
Bordo video+info auto	 <p>Oltre alle informazioni riportate sopra in Info automatiche, viene visualizzato il riquadro del filmato prima della registrazione.</p>	 <p>Vengono visualizzate le stesse informazioni riportate in Info automatiche.</p>

✔ Note su Reticolo sì/no

Il reticolo non viene visualizzato nelle seguenti situazioni.



- Quando il centro ingrandito dell'immagine viene visualizzato in **MF** (messa fuoco manuale)

Stampa data (stampa della data e dell'ora sulle immagini)

Premere il pulsante **MENU** → Scheda  (📖7) → Stampa data

È possibile sovrastampare la data e l'ora di ripresa sulle immagini al momento della ripresa stessa. Questi dati possono essere stampati anche utilizzando stampanti che non dispongono della funzione di stampa della data (🔍57).



Opzione	Descrizione
 Data	La data viene sovrastampata sulle immagini.
 Data e ora	La data e l'ora vengono sovrastampate sulle immagini.
OFF No (impostazione predefinita)	La data e l'ora non vengono sovrastampate sulle immagini.

L'icona dell'impostazione corrente, se diversa da **No**, viene visualizzata sul monitor (📖8).

Note su Stampa data

- Non è possibile eliminare la data e l'ora sovrastampate dall'immagine, né sovrastamparle dopo avere scattato la foto.
- Data e ora non possono essere sovrastampate nelle seguenti situazioni.
 - Quando il modo scena è impostato su **Panorama semplificato**, **Panorama assistito** o **Fotografia 3D**
 - Quando l'opzione **Qualità Immagine** (📖69) è impostata su **RAW (NRW)**, **RAW (NRW) + Fine** o **RAW (NRW) + Normal**
 - Quando è selezionata l'opzione **Cache di prescatto**, **Velocità alta: 120 fps** o **Velocità alta: 60 fps per Sequenza** (🔍37)
 - Durante la registrazione di filmati
- Le date sovrastampate con **Dim. Immagine** (📖71) impostato su **VGA 640x480** possono risultare di difficile lettura. Impostare la dimensione dell'immagine su **2M 1600x1200** o superiore.
- La data viene registrata con il formato selezionato nell'opzione **Fuso orario e data** del menu impostazioni (📖20, 🔍69).



Stampa data e Ordine di stampa

Se si utilizzano stampanti compatibili con DPOF che supportano la stampa della data e delle informazioni di ripresa, è possibile stampare tali informazioni anche su immagini prive di data e ora sovrastampate con **Stampa data** utilizzando le opzioni del menu **Ordine di stampa** (🔍56).

Riduzione vibrazioni

Premere il pulsante **MENU** → Scheda  (📖7) → Riduzione vibrazioni

Consente di compensare il movimento della fotocamera. Il movimento della fotocamera viene compensato sia quando si registrano filmati, sia quando si riprendono immagini fisse.

Opzione	Descrizione
 Normale (impostazione predefinita)	Consente di compensare il movimento della fotocamera che si verifica di solito durante la ripresa nella posizione teleobiettivo zoom o con tempi di posa lunghi. La fotocamera rileva automaticamente la direzione di spostamento e compensa solo le vibrazioni causate dal movimento della fotocamera. Quando la fotocamera viene spostata in senso orizzontale, ad esempio, la funzione di riduzione vibrazioni riduce solo i movimenti verticali. Se la fotocamera viene spostata in senso verticale, la funzione di riduzione vibrazioni compensa solo i movimenti orizzontali.
 Attiva	Il movimento della fotocamera viene automaticamente compensato durante la ripresa se si prevedono ampi movimenti della fotocamera durante la ripresa da un veicolo in movimento o da posizioni instabili.
OFF No	La funzione di riduzione vibrazioni è disattivata.

- Quando si utilizza un treppiedi per stabilizzare la fotocamera, impostare la riduzione vibrazioni su **No**.

Quando si seleziona **Normale** o **Attiva**, un'icona dell'impostazione è visualizzata sul monitor (📖8).



Note sulla Riduzione vibrazioni

- Subito dopo l'accensione, la fotocamera passa al modo di ripresa dal modo di riproduzione; attendere che la visualizzazione si sia stabilizzata prima di iniziare le riprese.
- A causa delle caratteristiche della funzione di riduzione vibrazioni, le immagini visualizzate sul monitor subito dopo la ripresa potrebbero apparire sfocate.
- In alcuni casi, l'attivazione della funzione riduzione vibrazioni potrebbe non consentire l'eliminazione completa degli effetti causati dal movimento della fotocamera.
- Quando il modo scena  (Paesaggio notturno) o **Ritratto notturno** è impostato su **Treppiedi**, il movimento della fotocamera non viene compensato anche se l'opzione **Riduzione vibrazioni** è impostata su **Normale** o **Attiva**.

Rilevamento del movimento

Premere il pulsante **MENU** → Scheda  → Rilevam. movimento

Questa opzione consente di attivare la funzione di rilevamento del movimento per ridurre l'effetto mosso provocato dai movimenti della fotocamera e del soggetto durante la ripresa di immagini fisse.

Opzione	Descrizione
 Auto	<p>Se vengono rilevati movimenti del soggetto o della fotocamera, la sensibilità ISO aumenta e il tempo di posa viene incrementato per ridurre gli effetti causati. Tuttavia, la funzione di rilevamento del movimento non è disponibile nei seguenti casi.</p> <ul style="list-style-type: none"> • Quando viene attivato il flash • Nei seguenti modi scena:  (Paesaggio notturno), Paesaggio, Sport, Ritratto notturno, Sequenza riduz. disturbo in Macro/primo piano, Fuochi artificiali, Controluce, Panorama semplificato in Panorama, Animali domestici, Monocromatico ISO alta in Effetti speciali, Fotografia 3D • Quando il modo scena è P, S, A, M o U
OFF No (impostazione predefinita)	<p>La funzione di rilevamento del movimento non viene attivata.</p>

Quando si seleziona **Auto**, un'icona dell'impostazione è visualizzata sul monitor (). L'icona di rilevamento del movimento diventa verde quando la fotocamera rileva una vibrazione e aumenta il tempo di posa.

Note su Rilevam. movimento

- In alcuni casi l'attivazione della funzione di rilevamento del movimento potrebbe non consentire la riduzione completa degli effetti causati dai movimenti della fotocamera e del soggetto.
- Il rilevamento del movimento potrebbe non risultare efficace se il soggetto si muove molto o è troppo scuro.
- Le foto scattate potrebbero risultare sgranate.

Illuminatore AF

Premere il pulsante **MENU** → Scheda  (📷) → **Illuminatore AF**

Questa opzione consente di attivare o disattivare l'illuminatore ausiliario AF che assiste l'autofocus in caso di scarsa illuminazione.

Opzione	Descrizione
Auto (impostazione predefinita)	L'illuminatore ausiliario AF si accende automaticamente in condizioni di scarsa illuminazione. L'illuminatore ha un raggio d'azione di circa 5,0 m con la posizione massima del grandangolo e di circa 2,0 m con la posizione massima del teleobiettivo. <ul style="list-style-type: none"> Per alcune aree di messa a fuoco e alcuni modi scena quali Museo (📷38) e Animali domestici (📷41), l'illuminatore ausiliario AF potrebbe non accendersi anche se è impostato su Auto.
No	L'illuminatore ausiliario AF non si accende. La fotocamera potrebbe non essere in grado di mettere a fuoco in condizioni di scarsa illuminazione.

Zoom digitale

Premere il pulsante **MENU** → Scheda  (📷) → **Zoom digitale**

Questa opzione consente di attivare o disattivare lo zoom digitale.

Opzione	Descrizione
Sì (impostazione predefinita)	Quando la fotocamera raggiunge la posizione dello zoom massima con lo zoom ottico, ruotando il controllo zoom verso T (📷) si attiva lo zoom digitale (📷25).
No	Lo zoom digitale non è attivato.

Note sullo zoom digitale

- Quando si utilizza lo zoom digitale, la messa a fuoco si troverà al centro dell'inquadratura.
- Lo zoom digitale non può essere utilizzato quando si selezionano le opzioni **Selezione scene auto**, **Ritratto**, **Ritratto notturno**, **Controluce** con **HDR** impostato su **Livello 1-Livello 3**, **Panorama semplificato** in **Panorama**, **Animali domestici** o **Fotografia 3D** nel modo scena.
- Alcune funzioni non possono essere utilizzate in combinazione con altre impostazioni menu. Per ulteriori informazioni, vedere "Funzioni non disponibili in combinazione" (📷74).
- Quando è attivo lo zoom digitale, **Modo esposizione** (📷36) è impostato su **Ponderata centrale** o **Spot** a seconda dell'ingrandimento di una sezione ingrandita.

Impostazioni audio

Premere il pulsante **MENU** → Scheda  (📖7) → Impostazioni audio

Questa opzione consente di regolare le impostazioni audio indicate di seguito.

Opzione	Descrizione
Suono pulsante	<p>Configurare le impostazioni audio seguenti su Si (impostazione predefinita) o No.</p> <ul style="list-style-type: none"> • Segnale acustico impostazione (viene emesso un segnale acustico quando le impostazioni vengono completate) • Segnale acustico messa a fuoco (vengono emessi due segnali acustici quando la fotocamera mette a fuoco il soggetto) • Segnale acustico errore (vengono emessi tre segnali acustici quando viene rilevato un errore) • Suoni di avvio che vengono emessi quando si accende la fotocamera. (Se si imposta l'opzione Schermata avvio su Nessuna, non viene emesso alcun suono).
Suono scatto	<p>Consente di impostare il suono di scatto su Si (impostazione predefinita) o No.</p>

Note sulle Impostazioni audio

- Nel modo scena **Animali domestici**, anche se impostati su **Si**, il suono del pulsante e il suono di scatto sono disattivati.
- Anche se è impostato su **Si**, il suono di scatto è disattivato durante la registrazione di filmati.
- Alcune funzioni non possono essere utilizzate in combinazione con altre impostazioni menu. Per ulteriori informazioni, vedere "Funzioni non disponibili in combinazione" (📖74).

Autospegnimento

Premere il pulsante **MENU** → Scheda  (📖7) → Autospegnimento

Se non viene eseguita alcuna operazione per un dato periodo di tempo con la fotocamera accesa, il monitor si spegne per risparmiare energia e la fotocamera passa al modo standby (📖19).

In questo menu è possibile impostare il tempo che deve trascorrere prima che la fotocamera passi al modo standby.

Scegliere tra **30 sec.**, **1 min** (impostazione predefinita), **5 min** e **30 min**.

Impostazione di Autospegnimento

- Nelle situazioni seguenti, il tempo impiegato dalla fotocamera per passare al modo standby è fisso.
 - Quando sono visualizzati i menu: 3 minuti (quando l'autospegnimento è impostato su **30 sec.** o **1 min**).
 - Durante la riproduzione di slide show: fino a 30 minuti.
 - Quando è collegato l'adattatore CA EH-62F: 30 minuti.
- La fotocamera non passa al modo standby durante il trasferimento di immagini con Eye-Fi card.

Formatta memoria/Formatta card

Premere il pulsante MENU → Scheda  (📖) → Formatta memoria/Formatta card

Questa opzione consente di formattare la memoria interna o la card di memoria.

La formattazione elimina definitivamente tutti i dati dalla memoria interna o dalla card di memoria. I dati eliminati non possono essere recuperati. Prima di eseguire la formattazione, trasferire tutte le immagini importanti su un computer.

Formattazione della memoria interna

Per formattare la memoria interna, rimuovere la card di memoria dalla fotocamera. L'opzione **Formatta memoria** viene visualizzata nel menu impostazioni.

Formattazione delle card di memoria

Quando si inserisce una card di memoria nella fotocamera, è possibile formattarla. L'opzione **Formatta card** viene visualizzata nel menu impostazioni.

Formattazione della memoria interna e della card di memoria

- Non spegnere la fotocamera né aprire il coperchio del vano batteria/alloggiamento card di memoria durante la formattazione.
- La prima volta che si inseriscono in questa fotocamera card di memoria utilizzate in altri dispositivi, è necessario formattarle utilizzando questa fotocamera.

Lingua/Language

Premere il pulsante MENU → Scheda  (📖) → Lingua/Language

Questa opzione consente di scegliere una delle 34 lingue disponibili per la visualizzazione di menu e messaggi.

Čeština	Ceco
Dansk	Danese
Deutsch	Tedesco
English	(impostazione predefinita)
Español	Spagnolo
Ελληνικά	Greco
Français	Francese
Indonesia	Indonesiano
Italiano	Italiano
Magyar	Ungherese
Nederlands	Olandese

Norsk	Norvegese
Polski	Polacco
Português (BR)	Portoghese brasiliano
Português (PT)	Portoghese
Русский	Russo
Română	Rumeno
Suomi	Finlandese
Svenska	Svedese
Tiếng Việt	Vietnamita
Türkçe	Turco
Українська	Ucraino

عربي	Arabo
বাংলা	Bengali
简体中文	Cinese semplificato
繁體中文	Cinese tradizionale
हिन्दी	Hindi
日本語	Giapponese
한국	Coreano
मराठी	Marathi
فارسی	Persiano
தமிழ்	Tamil
తెలుగు	Telugu
ภาษาไทย	Tailandese

Impostazioni TV

Premere il pulsante **MENU** → Scheda  (📖7) → Impostazioni TV

Questa opzione consente di regolare le impostazioni per il collegamento a un televisore.

Opzione	Descrizione
Standard video	Consente di selezionare il sistema di uscita video analogico tra NTSC e PAL a seconda del televisore in uso. <ul style="list-style-type: none"> Le frequenze fotogrammi disponibili in Opzioni filmato (📷52) variano in base all'impostazione dello standard video.
HDMI	Consente di scegliere una risoluzione dell'immagine per l'uscita HDMI tra Auto (impostazione predefinita), 480p , 720p e 1080i . Se si imposta Auto , la risoluzione più adatta al televisore collegato viene selezionata automaticamente tra 480p , 720p o 1080i .
Controllo da disp. HDMI	Consente di scegliere se la fotocamera riceve o meno segnali da un televisore conforme agli standard HDMI-CEC collegato mediante un cavo HDMI. Se si seleziona Si (impostazione predefinita), il telecomando del televisore può essere utilizzato per controllare la fotocamera durante la riproduzione. Per ulteriori informazioni, vedere "Utilizzo del telecomando televisore (controllo da dispositivo HDMI)" (📷19).
Uscita HDMI 3D	Consente di impostare il metodo da utilizzare per l'output di immagini 3D su dispositivi HDMI. Selezionare Si (impostazione predefinita) per riprodurre in tre dimensioni le immagini 3D scattate con questa fotocamera su un televisore o un monitor collegato mediante HDMI.

Ricarica via computer

Premere il pulsante **MENU** → Scheda  (87) → Ricarica via computer

Questa opzione consente di selezionare se la batteria inserita nella fotocamera deve essere caricata o meno quando la fotocamera viene collegata a un computer via cavo USB (87).

Opzione	Descrizione
Auto (impostazione predefinita)	Se la fotocamera è collegata a un computer in funzione, la batteria inserita nella fotocamera viene automaticamente caricata utilizzando l'alimentazione fornita dal computer.
No	La batteria inserita nella fotocamera non viene caricata quando la fotocamera viene collegata a un computer.

Note sul collegamento della fotocamera a una stampante

- La batteria non può essere caricata mediante il collegamento a una stampante, neanche se la stampante è conforme allo standard PictBridge.
- Se è selezionato **Auto** per **Ricarica via computer**, potrebbe essere impossibile stampare le immagini con il collegamento diretto della fotocamera ad alcune stampanti. Se la schermata di avvio di PictBridge non viene visualizzata sul monitor dopo avere collegato la fotocamera a una stampante e dopo averla accesa, spegnere la fotocamera e scollegare il cavo USB. Impostare **Ricarica via computer** su **No** e ricollegare la fotocamera alla stampante.

Note sul caricamento mediante collegamento a un computer

- Non è possibile caricare la batteria o trasferire i dati se la fotocamera viene collegata a un computer prima di impostare la lingua e la data e l'ora della fotocamera (20). Se la batteria dell'orologio della fotocamera (21) è scarica, è necessario reimpostare la data e l'ora prima di potere caricare la batteria o trasferire le immagini mediante collegamento a un computer. In questo caso, utilizzare l'adattatore CA/caricabatteria EH-69P (14) per caricare la batteria e quindi impostare la data e l'ora della fotocamera.
- Se la fotocamera viene spenta, anche la ricarica si interrompe.
- Se il computer entra nel modo sospendi durante la carica, la carica si interrompe e la fotocamera potrebbe spegnersi.
- Non scollegare la fotocamera dal computer, ma spegnere la fotocamera e scollegare il cavo USB.
- Il caricamento della batteria mediante collegamento a un computer potrebbe richiedere più tempo rispetto alla carica mediante adattatore CA/caricabatteria EH-69P. Il tempo di ricarica aumenta in caso di trasferimento delle immagini durante il caricamento della batteria.
- Se la fotocamera è collegata a un computer, è possibile che venga avviata un'applicazione installata sul computer, ad esempio Nikon Transfer 2. Se la fotocamera è stata collegata al computer al solo scopo di ricaricare la batteria, uscire dall'applicazione.
- La fotocamera si spegne automaticamente se non c'è comunicazione con il computer per 30 minuti dopo che il caricamento della batteria è stato completato.
- In base alle specifiche e alle impostazioni del computer, nonché all'alimentazione e alla distribuzione, potrebbe risultare impossibile caricare la batteria mediante collegamento al computer se è inserita nella fotocamera.

Spia di carica

Nella seguente tabella è illustrato lo stato della spia di carica quando la fotocamera è collegata a un computer.

Opzione	Descrizione
Lampeggio lento (verde)	Batteria in carica.
Spesta	Batteria non in carica. Se la spia di carica smette di lampeggiare lentamente (verde) e si spegne mentre la spia di accensione è accesa, la carica è completata.
Lampeggio veloce (verde)	<ul style="list-style-type: none">• La temperatura ambiente non è adatta al caricamento. La batteria deve essere caricata in locali chiusi, a temperature ambiente comprese tra 5°C e 35°C.• Il cavo USB non è collegato correttamente o la batteria è guasta. Accertarsi che il cavo USB sia collegato correttamente e sostituire la batteria, se necessario.• Il computer è nel modo sospendi e non fornisce alimentazione. Riattivare il computer.• La batteria non può essere caricata perché il computer non è in grado di fornire alimentazione alla fotocamera a causa delle specifiche o delle impostazioni del computer.

Selez. alternata Av/Tv

Premere il pulsante **MENU** → Scheda  (📖7) → Selez. alternata Av/Tv

Consente di alternare il metodo per impostare il programma flessibile, il tempo di posa o il valore di apertura del diaframma.

- Questa funzione può essere utilizzata quando il modo di ripresa è impostato su **P, S, A, M o U**.

Opzione	Descrizione
Selezione predefinita (impostazione predefinita)	Consente di utilizzare la ghiera di comando per impostare il programma flessibile o il tempo di posa e il multi-selettore per impostare il valore di apertura del diaframma.
Selezione alternata	Consente di utilizzare il multi-selettore per impostare il programma flessibile, il tempo di posa e la ghiera di comando per impostare il valore di apertura del diaframma.

Azzeraz. numeraz. file

Premere il pulsante **MENU** → Scheda  (📖7) → Azzeraz. numeraz. file

Se si seleziona **Si**, la numerazione progressiva dei file viene azzerata (95). Dopo l'azzeramento, viene creata una nuova cartella e il numero di file per la successiva foto scattata inizia da "0001".

Note su Azzeraz. numeraz. file

L'opzione **Azzeraz. numeraz. file** non può essere applicata quando il numero di cartella raggiunge 999 e sono presenti immagini nella cartella. Inserire una nuova card di memoria oppure formattare la memoria interna o la card di memoria (79).

Avviso occhi chiusi

Premere il pulsante **MENU** → Scheda **Y** (📖7) → Avviso occhi chiusi

Questa opzione consente di scegliere se rilevare o meno gli occhi chiusi quando si scattano immagini utilizzando la funzione di rilevamento del volto (📖80) nei seguenti modi di ripresa.

- Nei seguenti modi scena: **Selezione scene auto** (📖34), **Ritratto** (📖34) o **Ritratto notturno** (quando è selezionato **Treppiedi**) (📖36)
- Modi di ripresa **P**, **S**, **A**, **M** o **U** (quando si seleziona **Priorità al volto** (👁️43) per **Modo area AF**)

Opzione	Descrizione
Si	Sul monitor viene visualizzata la schermata Soggetto con occhi chiusi? se la fotocamera rileva che un soggetto umano ha chiuso gli occhi immediatamente dopo aver scattato una foto utilizzando la funzione di rilevamento del volto. Il volto del soggetto umano che potrebbe aver chiuso gli occhi viene circondato da un bordo giallo. È possibile controllare l'immagine scattata e determinare se è necessario scattarla nuovamente.
No (impostazione predefinita)	La fotocamera non esegue il rilevamento degli occhi chiusi.

Schermata Soggetto con occhi chiusi?

- Per ingrandire il volto con gli occhi chiusi, ruotare il controllo zoom verso **T** (🔍). Per ritornare al modo di riproduzione a pieno formato, ruotare il controllo zoom verso **W** (📐).
- Se la fotocamera rileva che più soggetti umani hanno chiuso gli occhi, premere ◀ o ▶ durante lo zoom in riproduzione per visualizzare gli altri volti.
- Premere il pulsante 🗑️ per eliminare la foto scattata.
- Premere il pulsante OK oppure il pulsante di scatto per ritornare al modo di ripresa.
- Se non vengono eseguite operazioni per alcuni secondi, il monitor torna automaticamente alla schermata di ripresa.





✓ Nota su Avviso occhi chiusi

Alcune funzioni non possono essere utilizzate in combinazione con altre impostazioni menu. Per ulteriori informazioni, vedere "Funzioni non disponibili in combinazione" (📖74).

Caricamento Eye-Fi

Premere il pulsante **MENU** → Scheda  (📷) → Caricamento Eye-Fi





Opzione	Descrizione
 Attiva (impostazione predefinita)	Consente di caricare immagini create dalla fotocamera in una destinazione preselezionata quando nella fotocamera è inserita una Eye-Fi card.
 Disattiva	Le immagini non verranno caricate.

Note sulle Eye-Fi card

- Le immagini non verranno caricate se l'intensità del segnale è insufficiente, anche se **Attiva** è selezionato.
- Rimuovere la Eye-Fi card dalla fotocamera in un luogo in cui non è consentito l'uso di onde radio. I segnali potrebbero essere trasmessi anche se è selezionato **Disattiva**.
- Per ulteriori informazioni, fare riferimento al manuale di istruzioni della Eye-Fi card in uso. In caso di errore, contattare il produttore della card.
- La fotocamera può essere utilizzata per attivare e disattivare le Eye-Fi card, tuttavia, potrebbe non supportare le altre funzioni Eye-Fi.
- La fotocamera non è compatibile con la funzione memoria infinita. Disattivare tale funzione, se impostata su un computer. Se la funzione memoria infinita è attivata, il numero di immagini scattate potrebbe non essere visualizzato correttamente.
- Le Eye-Fi card possono essere utilizzate solo nel paese di acquisto. Osservare le norme locali relative ai dispositivi wireless.
- Se si lascia l'impostazione **Attiva**, la batteria si esaurisce più rapidamente.

Eye-Fi Indicatore di comunicazione

Lo stato della comunicazione della Eye-Fi card nella fotocamera può essere controllato sul monitor (📖8).

- : l'opzione **Caricamento Eye-Fi** è impostata su **Disattiva**.
-  (accesso): Caricamento Eye-Fi abilitato; in attesa dell'inizio del caricamento.
-  (lampeggiante): Caricamento Eye-Fi abilitato; caricamento dei dati in corso.
- : si è verificato un errore. La fotocamera non è in grado di controllare la Eye-Fi card.

Indicatori inversi

Premere il pulsante **MENU** → Scheda  (📷) → Indicatori inversi

Questa opzione consente di modificare la direzione di visualizzazione +/- dell'indicatore di esposizione (📖47) visualizzato quando il modo di ripresa è **M**.

Per impostazione predefinita, il lato + dell'indicatore è verso l'alto, mentre il lato - è verso il basso.

Ripristina tutto

Premere il pulsante **MENU** → Scheda  (📖7) → Ripristina tutto

Quando si seleziona **Ripristina**, le impostazioni della fotocamera vengono ripristinate sui valori predefiniti.

Menu di scelta rapida

Opzione	Valore predefinito
Modo flash (📖52)	Auto
Autoscatto (📖55)/ Timer sorriso (📖56)	OFF
Modo di messa a fuoco (📖58)	Autofocus
Compensazione esposizione (📖60)	0.0

Ripresa nel modo scena

Opzione	Valore predefinito
Menu scena (📖32)	Selezione scene auto
Paesaggio (📖35)	Scatto singolo
Ritratto notturno (📖36)	Treppiedi
Macro/primo piano (📖37)	Scatto singolo
Regolazione della tinta nel modo Alimenti (📖38)	Center
HDR in Controluce (📖39)	No
Panorama (📖40)	Normale (180°) in Panorama semplificato
Animali domestici (📖41)	Autoscatto animali dom.: ON Sequenza: Sequenza
Effetti speciali (📖42)	Soft



Menu Paesaggio notturno

Opzione	Valore predefinito
Paesaggio notturno (📖33)	Mano libera

Menu di ripresa

Opzione	Valore predefinito
Qualità Immagine (📖69)	Normal
Dim. Immagine (📖71)	📷 4000×3000
Picture Control (🔘27)	Standard
Bilanciamento bianco (🔘32)	Auto (normale)
Modo esposizione (🔘36)	Matrix
Sequenza (🔘37)	Singolo
Foto intervallate (🔘39)	30 sec.
Sensibilità ISO (🔘41)	Auto
Tempo di posa minimo (🔘41)	No
Bracketing di esposizione (🔘42)	No
Modo area AF (🔘43)	Auto
Modo autofocus (🔘47)	AF singolo
Compensazione flash (🔘48)	0.0
Filtro riduzione disturbo (🔘48)	Normale
Filtro ND incorporato (🔘49)	No
D-Lighting attivo (🔘50)	No
Memoria zoom (🔘51)	No
Posizione zoom all'avvio (🔘51)	24 mm

Menu Filmato

Opzione	Valore predefinito
Opzioni filmato (🔘52)	 1080 ★/30p o  1080 ★/25p
Modo autofocus (🔘55)	AF singolo

Menu opzioni GPS

Opzione	Valore predefinito
Registra dati GPS (🔘63)	No
Incorpora POI (🔘64)	No
Visualizza POI (🔘64)	No
Livello di dettaglio (🔘64)	Livello 6 (dettagliato)
Frequenza registrazione (🔘65)	15 sec.
Durata di memorizzazione del registro (🔘65)	Reg. dati prossime 6 ore

Menu Impostazioni

Opzione	Valore predefinito
Schermata avvio (🔍68)	Nessuna
Info foto (🔍71)	Info automatiche
Mostra foto scattata (🔍71)	Sì
Luminosità (🔍71)	3
Istogrammi sì/no (🔍71)	No
Stampa data (🔍74)	No
Riduzione vibrazioni (🔍75)	Normale
Rilevam. movimento (🔍76)	No
Illuminatore AF (🔍77)	Auto
Zoom digitale (🔍77)	Sì
Suono pulsante (🔍78)	Sì
Suono scatto (🔍78)	Sì
Autospegnimento (🔍78)	1 min
HDMI (🔍80)	Auto
Controllo da disp. HDMI (🔍80)	Sì
Uscita HDMI 3D (🔍80)	Sì
Ricarica via computer (🔍81)	Auto
Selez. alternata Av/Tv (🔍83)	Selezione predefinita
Avviso occhi chiusi (🔍84)	No
Caricamento Eye-Fi (🔍85)	Attiva
Indicatori inversi (🔍85)	+0-

Menu delle funzioni

Opzione	Valore predefinito
Pulsante Fn (📖68)	Sequenza

Altri

Opzione	Valore predefinito
Formato carta (🔍21, 🔍22)	Predefinito
Intervallo fotogrammi per Slide show (🔍58)	3 sec.
Opzioni visual. sequenza (🔍62)	Solo foto principale

- Scegliendo **Ripristina tutto** è possibile inoltre cancellare il numero di file corrente (🔍95) nella memoria. Dopo la reimpostazione, la numerazione prosegue dal numero più basso disponibile nella memoria interna o nella card di memoria. Se **Ripristina tutto** viene eseguito dopo aver eliminato tutte le immagini dalla memoria interna o dalla card di memoria (📖29), i numeri di file per le foto scattate successivamente partono da "0001".
- Le impostazioni seguenti non sono influenzate dall'esecuzione di **Ripristina tutto**.
Menu di ripresa: registrazione **Picture Control person.** (🔍31) e dati di premisurazione manuale per **Bilanciamento bianco** (🔍35)
Menu impostazioni: **Fuso orario e data** (🔍69), **Lingua/Language** (🔍79) e **Standard video** (🔍80) in **Impostazioni TV**
- Le impostazioni utente salvate per la ghiera di selezione modo **U** non vengono ripristinate sui valori predefiniti quando viene eseguito **Ripristina tutto**. Per ripristinare le impostazioni predefinite, utilizzare **Ripristina User settings** (🔍50).

Versione firmware

Premere il pulsante **MENU** → Scheda **Y** (📖7) → Versione firmware



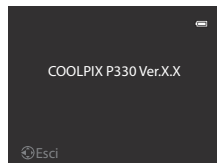

Questa opzione consente di visualizzare la versione corrente del firmware della fotocamera.







Messaggi di errore



Nella seguente tabella sono elencati i messaggi di errore e altri avvisi visualizzati sul monitor, con le relative soluzioni.









Display	Causa/Soluzione	
 (lampeggiante)	Orologio non impostato. Impostare data e ora.	 69
Batteria scarica.	Caricare o sostituire la batteria.	12, 14
Alta temperatura della batteria. La fotocamera si sta per spegnere.	La temperatura della batteria è alta. Spegnerla fotocamera e attendere che la batteria si raffreddi prima di riutilizzarla. Cinque secondi dopo la comparsa di questo messaggio, il monitor si spegne e la spia di accensione inizia a lampeggiare rapidamente. Dopo 3 minuti di lampeggio della spia, la fotocamera si spegne automaticamente, ma è anche possibile premere l'interruttore di alimentazione per spegnerla manualmente.	19
La fotocamera si sta per spegnere per evitare il surriscaldamento.	L'interno della fotocamera si è riscaldato. La fotocamera si spegne automaticamente. Lasciare spenta la fotocamera finché l'interno si raffredda e riaccenderla.	–
 (lampeggiante in rosso)	La fotocamera non è in grado di mettere a fuoco. <ul style="list-style-type: none"> Eseguire nuovamente la messa a fuoco. Utilizzare il blocco della messa a fuoco. 	26 81
Attendere il termine della registrazione.	Non è possibile eseguire altre operazioni prima del completamento della registrazione. Attendere che il messaggio scompaia automaticamente dal display una volta completata la registrazione.	–
Card di memoria protetta in scrittura	L'interruttore di protezione scrittura della card di memoria si trova in posizione di "blocco". Spostare l'interruttore di protezione scrittura nella posizione di "scrittura".	–
Non disponibile se la Eye-Fi card è bloccata.	L'interruttore di protezione scrittura della card Eye-Fi si trova in posizione di "blocco". Spostare l'interruttore di protezione scrittura nella posizione di "scrittura".	–
	Errore di accesso alla card Eye-Fi. <ul style="list-style-type: none"> Controllare che il terminale sia pulito. Controllare che la card di memoria sia stata inserita correttamente. 	16 16
Card non utilizzabile	Errore di accesso alla card di memoria. <ul style="list-style-type: none"> Utilizzare una card approvata. Controllare che il terminale sia pulito. Controllare che la card di memoria sia stata inserita correttamente. 	17 16 16
Card non leggibile		
Card non formattata. Formattare? Sì No	La card di memoria non è stata formattata per l'utilizzo con questa fotocamera. Tutti i dati salvati sulla card di memoria vengono eliminati durante la formattazione. Se si desidera mantenere alcuni dati presenti sulla card, selezionare No e fare una copia dei dati su un computer prima di formattare la card di memoria. Per formattare la card di memoria, selezionare Sì e premere il pulsante  .	16

Display	Causa/Soluzione	
Memoria insufficiente	La card di memoria è piena. <ul style="list-style-type: none"> Scegliere un'impostazione di qualità o dimensione dell'immagine inferiore. Eliminare immagini e filmati. Sostituire la card di memoria. Rimuovere la card di memoria e utilizzare la memoria interna. 	69, 71 29, 97 16 17
	Si è verificato un errore durante la registrazione dell'immagine. Formattare la memoria interna o la card di memoria.	 79
Immagine non salvabile.	È stato raggiunto il numero massimo consentito per la numerazione dei file. Sostituire la card di memoria o formattare la memoria interna o la card di memoria.	16,  79
	L'immagine non può essere utilizzata per la schermata di avvio.	 68
	Lo spazio disponibile non è sufficiente per il salvataggio della copia. Eliminare alcune immagini dalla destinazione.	29
Impossibile creare il panorama.	Non è possibile eseguire la ripresa con Panorama semplificato. Nei seguenti casi, la ripresa con Panorama semplificato potrebbe non essere disponibile. <ul style="list-style-type: none"> Quando la ripresa non è stata completata dopo un determinato periodo di tempo Quando il movimento della fotocamera è troppo veloce Quando la fotocamera è inclinata rispetto alla direzione della panoramica 	 3
Impossibile creare il panorama. Eseguire il movim. in una sola direz.		
Imposs. creare panorama. Muovere la fotocamera più lentamente.		
Impossibile scattare	Impossibile scattare la prima immagine con la funzione Fotografia 3D. <ul style="list-style-type: none"> Eseguire nuovamente la ripresa. In alcune condizioni di ripresa, ad esempio quando il soggetto si muove, è scuro o il contrasto è basso, potrebbe non essere possibile scattare la foto. 	43 –
Impossibile scattare la seconda foto	Durante la ripresa di immagini 3D, la seconda foto non può essere scattata correttamente dopo la prima foto. <ul style="list-style-type: none"> Eseguire nuovamente la ripresa. Dopo aver scattato la prima foto, spostare la fotocamera in orizzontale e inquadrare il soggetto in modo da allinearla con la guida. In alcune condizioni di ripresa, ad esempio quando il soggetto si muove, è scuro o il contrasto è basso, potrebbe non essere possibile scattare la seconda foto. 	43 –
Impossibile salvare l'immagine 3D	Impossibile salvare immagini 3D. <ul style="list-style-type: none"> Eseguire nuovamente la ripresa. Eliminare le immagini non necessarie. In alcune condizioni di ripresa, ad esempio quando il soggetto si muove, è scuro o il contrasto è basso, potrebbe non essere possibile creare e salvare immagini 3D. 	43 29 –

Messaggi di errore

Display	Causa/Soluzione	
File audio non salvabile.	Non è possibile allegare un memo vocale a questo file. <ul style="list-style-type: none"> • I memo vocali non possono essere associati ai filmati. • Selezionare una foto scattata con questa fotocamera. 	-  60
L'immagine non può essere modificata.	Non è possibile modificare l'immagine selezionata. <ul style="list-style-type: none"> • Verificare le condizioni richieste per la modifica. • Non è possibile eseguire l'elaborazione RAW per immagini RAW (NRW) scattate con una fotocamera diversa dalla COOLPIX P330. • Queste opzioni non possono essere utilizzate con i filmati. 	 11 - -
Filmato non registrabile.	Si verificato un errore di timeout durante la registrazione del filmato. Scegliere una card di memoria con maggiore velocità in scrittura.	17
Impossibile azzerare la numerazione dei file.	Non è più possibile creare altre cartelle. Inserire una nuova card di memoria o formattare la memoria interna o la card di memoria.	16,  79
La memoria non contiene immagini.	Nella memoria interna o nella card di memoria non sono presenti immagini. <ul style="list-style-type: none"> • Per visualizzare le immagini salvate nella memoria interna, rimuovere la card di memoria. • Per copiare le immagini dalla memoria interna a una card di memoria, premere il pulsante MENU e selezionare Copia dal Menu play. 	17  61
File senza dati immagine.	Il file non è stato creato con la COOLPIX P330. Il file non può essere visualizzato con questa fotocamera.	-
File non riproducibile.	Visualizzare il file con il computer o con qualsiasi altra periferica utilizzata per crearlo o per modificarlo.	-
Tutte le foto sono nascoste.	Nessuna immagine disponibile per lo slide show.	-
Immagine non cancellabile.	L'immagine è protetta. Disabilitare la protezione.	 59
Destinazione con stesso fuso orario.	La destinazione ha lo stesso fuso orario dell'impostazione locale.	-
Selettore dei modi non in posizione.	La ghiera di selezione modo è posizionata tra due modi. Ruotare la ghiera di selezione modo per selezionare il modo desiderato.	22
Sollevare il flash.	<ul style="list-style-type: none"> • Quando il modo scena è impostato su Selezione scene auto, è possibile scattare una foto anche con il flash abbassato, ma il flash non scatta. • Quando il modo scena è impostato su Ritratto notturno o Controluce con l'opzione HDR impostata su No, sollevare il flash per scattare una foto. 	34 36, 39
Errore obiettivo	Si è verificato un errore dell'obiettivo. Spegner e riaccendere la fotocamera. Se l'errore persiste, contattare il rivenditore o un rappresentante autorizzato Nikon.	19
Errore di comunicazione	Si è verificato un errore durante la comunicazione con la stampante. Spegner la fotocamera e ricollegare il cavo USB.	 20

Display	Causa/Soluzione	
Errore di sistema	Si è verificato un errore nel circuito interno della fotocamera. Spegnerla la fotocamera, rimuovere e reinserire la batteria, quindi riaccendere la fotocamera. Se l'errore persiste, contattare il rivenditore o un rappresentante autorizzato Nikon.	19
Impossibile ottenere dati GPS.	L'orologio della fotocamera non è impostato correttamente. Cambiare la località e l'ora e determinare di nuovo la località.	–
File A-GPS non trovato sulla card	Nella card di memoria non è stato possibile trovare un file A-GPS aggiornabile. Controllare quanto segue. <ul style="list-style-type: none"> • Se la card di memoria è inserita • Se il file A-GPS è memorizzato nella card di memoria • Se il file A-GPS salvato nella card di memoria è più recente del file A-GPS salvato nella fotocamera • Se il file A-GPS è ancora valido 	–
Aggiornamento non riuscito	Impossibile aggiornare il file A-GPS. Il file A-GPS potrebbe essere corrotto. Scaricare di nuovo il file dal sito Web.	 63
Impossibile salvare su card	La card di memoria non è inserita. Inserire una card di memoria.	16
	Sono già stati salvati 100 eventi del registro o 36 eventi del registro in un giorno. Cancellare i dati del registro non più necessari dalla card di memoria o sostituire la card di memoria con una nuova.	 67

Display	Causa/Soluzione	
Errore stampante: verificare stato stampante.	Errore stampante Controllare la stampante. Dopo aver risolto il problema, selezionare Riprendi e premere il pulsante  per riprendere la stampa.*	–
Errore stampante: verificare carta	Non è stata caricata la carta del formato specificato. Caricare la carta del formato specificato, selezionare Riprendi e premere il pulsante  per riprendere la stampa.*	–
Errore stampante: inceppamento carta	Si è verificato un inceppamento nella stampante. Estrarre la carta inceppata, selezionare Riprendi , quindi premere il pulsante  per riprendere la stampa.*	–
Errore stampante: carta esaurita	La stampante non contiene carta. Caricare la carta del formato specificato, selezionare Riprendi e premere il pulsante  per riprendere la stampa.*	–
Errore stampante: verificare inchiostro	Si è verificato un errore relativo all'inchiostro. Controllare l'inchiostro, selezionare Riprendi , quindi premere il pulsante  per riprendere la stampa.*	–
Errore stampante: inchiostro esaurito	La cartuccia di inchiostro è vuota. Sostituire la cartuccia di inchiostro, selezionare Riprendi , quindi premere il pulsante  per riprendere la stampa.*	–
Errore stampante: file alterato	Si è verificato un errore causato dal file immagine. Selezionare Annulla e premere il pulsante  per annullare la stampa.	–

* Per ulteriori informazioni, consultare il manuale di istruzioni fornito con la stampante.

Nomi di file e cartelle

Di seguito vengono indicati i criteri di denominazione di immagini, filmati e memo vocali.

Nome file : DSCN0001.JPG

(1) (2) (3)

(1) Identificativo	Non visualizzato sul monitor della fotocamera.	
	DSCN	Immagini fisse originali, filmati, immagini fisse estratte da filmati
	SSCN	Mini-copie
	RSCN	Copie ritagliate
	FSCN	Immagini create con una funzione di modifica delle immagini diversa da Ritaglio e Mini-foto, filmati creati con la funzione di modifica filmati
(2) Numero file	Assegnato automaticamente in ordine crescente a partire da "0001" fino a "9999". <ul style="list-style-type: none">• Quando i numeri file in una cartella raggiungono "9999", viene creata una nuova cartella e il numero file successivo inizia nuovamente da "0001".• I numeri di file vengono automaticamente assegnati in sequenza alle immagini fisse salvate durante la registrazione di un filmato (☐☐95), a partire dal "numero di file del filmato attualmente in corso di registrazione + 1".	
(3) Estensione	Indica il tipo di file	
	JPG	Immagini fisse JPEG
	.NRW	Immagini fisse RAW
	.MOV	Filmati
	.WAV	Memo vocali <ul style="list-style-type: none">• Identificativo e numero file sono gli stessi dell'immagine a cui è associato il memo vocale.
	.MPO	Immagini 3D

Nome cartella : 100NIKON

(1) (2)

(1) Numero cartella	Assegnato automaticamente in ordine crescente a partire da "100" fino a "999". <ul style="list-style-type: none">• Viene creata una nuova cartella quando si verificano le seguenti condizioni.<ul style="list-style-type: none">- Quando il numero di file in una cartella raggiunge 200- Quando i numeri file in una cartella raggiungono 9999- Quando viene eseguita l'operazione Azzerà numeraz. file (☞83)• Se una cartella è vuota, non verrà creata una nuova cartella anche se viene eseguita l'operazione Azzerà numeraz. file.
---------------------	---

(2) Nome cartella	NIKON	Immagini fisse e filmati diversi da quelli ripresi utilizzando la funzione panorama assistito o riprese intervallate
	P_001	Immagini scattate utilizzando la funzione panorama assistito <ul style="list-style-type: none"> • Una nuova cartella viene creata ogni volta che si scatta una foto. • Le immagini vengono salvate in sequenza in file con numerazione a partire da 0001.
	INTVL	Immagini scattate utilizzando la funzione riprese intervallate <ul style="list-style-type: none"> • Una nuova cartella viene creata ogni volta che si scatta una foto. • Le immagini vengono salvate in sequenza in file con numerazione a partire da 0001.

Note

- Quando le immagini vengono scattate con un'impostazione **Qualità Immagine** (📖69) di **RAW (NRW) + Fine** o **RAW (NRW) + Normal**, alle immagini RAW (NRW) e JPEG registrate simultaneamente viene assegnato lo stesso identificativo e numero di file. La coppia di immagini viene salvata nella stessa cartella ed è calcolata come un solo file.
- Quando si copiano file di immagini o audio dalla o nella memoria interna o card di memoria (🔗61), le convenzioni di denominazione dei file sono le seguenti:
 - Immagini selezionate:
I file copiati utilizzando le immagini selezionate vengono copiati nella cartella corrente o nella cartella utilizzata per le immagini successive. A essi vengono assegnati nuovi numeri di file in ordine crescente, a partire dal numero di file più alto nella memoria.
 - Tutte le immagini:
I file copiati utilizzando tutte le immagini vengono copiati insieme, cartelle incluse. I numeri di cartelle sono assegnati in ordine crescente, a partire dal numero di cartella più alto nel supporto di destinazione. I nomi dei file non vengono modificati.
- Quando la cartella corrente è contrassegnata dal numero 999 e contiene 200 file o un file associato al numero 9999, sarà possibile scattare altre foto solo dopo avere formattato la memoria interna o la card di memoria (🔗79) o dopo avere inserito una nuova card di memoria.

Dati del registro GPS salvati su card di memoria

I dati del registro vengono salvati nella cartella "NCFL".

- I nomi dei file sono costituiti da "N", "data (le ultime due cifre dell'anno, mese e giorno)", "numero di identificazione (da 0 a 9 e da A a Z)" ed "estensione (.log)".
Esempio: il primo registro GPS registrato il 15 maggio 2013 è
N1305150.log
- È possibile registrare fino a 36 file al giorno e fino a 100 file su una memory card.

Accessori opzionali

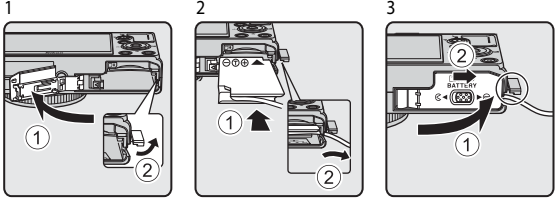
Caricabatteria	Caricabatteria MH-65 (Tempo di ricarica con batteria completamente utilizzata fino a: circa 2 ore e 30 minuti)
Adattatore CA	<p>Adattatore CA EH-62F (collegato come mostrato in figura)</p>  <p>Allineare correttamente il cavo del connettore di alimentazione nell'apposita scanalatura, quindi inserire l'adattatore CA. Prima di chiudere il coperchio del vano batteria/alloggiamento card di memoria, allineare correttamente il cavo del connettore di alimentazione nella scanalatura del vano batteria. Se parte del cavo fuoriesce dalla scanalatura, il coperchio o il cavo potrebbero danneggiarsi alla chiusura del coperchio.</p>
Adattatore wireless per la comunicazione con dispositivi mobili	<p>Adattatore wireless per la comunicazione con dispositivi mobili WU-1a</p> <p>Quando si collega l'adattatore WU-1a al connettore USB/audio video (📺), la fotocamera può essere collegata tramite connessione Wi-Fi (LAN wireless) a dispositivi intelligenti dotati dell'apposito software.</p> <p>È possibile utilizzare il dispositivo intelligente per premere il pulsante di scatto della fotocamera tramite comando a distanza oppure copiare le immagini salvate nella card di memoria della fotocamera nel dispositivo intelligente.</p> <ul style="list-style-type: none">• Durante il funzionamento a distanza, le uniche operazioni che possono essere eseguite con i comandi della fotocamera sono l'accensione e lo spegnimento della fotocamera.• Questa funzione non può essere utilizzata quando la Eye-Fi card è inserita nella fotocamera. <p>Per ulteriori dettagli, consultare i nostri siti Web, il catalogo dei prodotti o il manuale di istruzioni dell'adattatore WU-1a.</p>

Per informazioni aggiornate sugli accessori per la COOLPIX P330, consultare i nostri siti Web o i cataloghi dei prodotti.



A series of horizontal dashed lines spanning the width of the page, intended for handwriting practice.



Note tecniche e Indice

Cura dei prodotti	2
Fotocamera.....	2
Batteria	3
Adattatore CA/caricabatteria	4
Card di memoria	5
Cura della fotocamera.....	6
Pulizia.....	6
Conservazione	6
Risoluzione dei problemi.....	7
CONTRATTO DI LICENZA D'USO PER I DATI CON I NOMI DELLE LOCALITÀ	15
Caratteristiche tecniche.....	19
Standard supportati.....	22
Indice analitico	25

Cura dei prodotti

Fotocamera

Per garantire un utilizzo corretto e duraturo del prodotto Nikon, osservare le seguenti precauzioni relative all'uso e alla conservazione del dispositivo.

Prima di utilizzare i prodotti, leggere e seguire le avvertenze riportate in "Informazioni sulla sicurezza" (📖 vi a viii).

✔ Tenere asciutto il prodotto

L'apparecchio può danneggiarsi se immerso in acqua o esposto ad elevati livelli di umidità.

✔ Non fare cadere il prodotto

È possibile che il prodotto non funzioni correttamente se sottoposto a urti o vibrazioni violenti.

✔ Maneggiare con cura l'obiettivo e tutte le parti mobili

Non esercitare forza sull'obiettivo, sul copriobiettivo, sul monitor, sull'alloggiamento card di memoria o sul vano batteria. Questi componenti si possono danneggiare con facilità. Inserendo con forza il copriobiettivo si potrebbero causare malfunzionamenti della fotocamera o danni all'obiettivo. In caso di rottura del monitor, prestare la massima attenzione per evitare ferimenti a causa dei frammenti di vetro e impedire che i cristalli liquidi entrino in contatto con la pelle, gli occhi e la bocca.

✔ Non tenere l'obiettivo puntato verso fonti di luce intensa per periodi prolungati

Non tenere l'obiettivo puntato verso il sole o altre fonti di luce intensa per periodi prolungati quando utilizzate o riponete la fotocamera. La luce intensa potrebbe deteriorare il sensore di immagine e produrre un effetto sfocato bianco nelle fotografie.

✔ Tenere lontano da campi magnetici intensi

Non utilizzare né conservare la fotocamera in prossimità di apparecchiature che generano forti radiazioni elettromagnetiche o campi magnetici. Le cariche elettrostatiche e i campi magnetici creati da apparecchiature come i radiotrasmettitori possono provocare interferenze compromettendo il funzionamento del monitor, danneggiare i dati salvati sulla card di memoria o alterare i circuiti interni del prodotto.

✔ Evitare gli sbalzi di temperatura

Sbalzi di temperatura improvvisi, ad esempio quando si entra o esce da un ambiente riscaldato durante una giornata fredda, possono causare la formazione di condensa all'interno della fotocamera. Per prevenire la formazione di condensa, inserire il prodotto in una borsa o busta di plastica prima di sottoporlo a sbalzi di temperatura improvvisi.

✔ Spegner la fotocamera prima di rimuovere o scollegare la fonte di alimentazione o la card di memoria

Non rimuovere la batteria mentre il prodotto è in funzione oppure quando sta registrando o eliminando delle immagini. Nelle suddette circostanze, l'interruzione improvvisa dell'alimentazione potrebbe provocare la perdita di dati oppure danneggiare la memoria o lo schema elettrico del prodotto.

Note sul monitor

- I monitor e i mirini elettronici sono costruiti con precisione estremamente elevata; almeno il 99,99% dei pixel sono effettivi e non più dello 0,01% risulta mancante o difettoso. Pertanto, sebbene questi display possano contenere pixel sempre accesi (bianchi, rossi, blu o verdi) o sempre spenti (neri), questo non indica un malfunzionamento e non ha alcun effetto sulle immagini registrate con il dispositivo.
- In presenza di una forte luce, potrebbe risultare difficile visualizzare le immagini sul monitor.
- Il monitor è retroilluminato con un LED. Se la luce del monitor dovesse affievolirsi o diventare instabile, contattare un centro di assistenza autorizzato Nikon.

Batteria

- Prima di utilizzare la batteria, leggere e seguire le avvertenze riportate in "Informazioni sulla sicurezza" (libri vi a viii).
- Verificare il livello della batteria prima di utilizzare la fotocamera e, se necessario, sostituirla o ricaricarla. Se la batteria è completamente carica, non continuare a ricaricarla poiché ciò potrebbe determinare una riduzione delle prestazioni. Quando si utilizza la fotocamera in occasioni importanti, se possibile, tenere sempre a portata di mano una batteria di riserva completamente carica.
- Non utilizzare la batteria a temperature ambiente inferiori a 0°C o superiori a 40°C.
- Caricare la batteria in un ambiente chiuso la cui temperatura sia compresa tra 5°C e 35°C prima dell'uso.
- Se la temperatura della batteria è compresa tra 45°C e 60°C, la capacità di caricamento può risultare ridotta.
- La batteria non verrà caricata se la temperatura ambiente è inferiore a 0°C o superiore a 60°C.
- Tenere presente che la batteria potrebbe riscaldarsi durante l'uso, pertanto aspettare che la batteria si raffreddi prima di ricaricarla. La mancata osservanza di queste precauzioni potrebbero provocare danni alla batteria, comprometterne le prestazioni o precluderne il caricamento normale.
- In condizioni climatiche rigide, la capacità delle batterie tende a risultare ridotta. Accertarsi che la batteria sia completamente carica prima di scattare fotografie all'esterno in presenza di basse temperature. Conservare delle batterie di riserva in un luogo caldo e utilizzarle quando necessario. Una volta riscaldata, una batteria fredda può recuperare parte della carica perduta.
- In caso di polvere sui terminali della batteria, la fotocamera potrebbe non funzionare. Se i terminali della batteria non sono ben puliti, pulirli con un panno pulito e asciutto prima dell'uso.

Cura dei prodotti

- Se la batteria non verrà utilizzata per parecchio tempo, inserirla nella fotocamera e farla scaricare completamente prima di rimuoverla e riporla. Conservare la batteria in un luogo fresco con una temperatura ambiente compresa tra 15°C e 25°C. Non conservare la batteria in locali caldi o molto freddi.
- Estrarre sempre la batteria dalla fotocamera o dal caricabatteria quando non la si utilizza. Se lasciata nella fotocamera, la batteria consuma quantitativi minimi di energia anche se non viene utilizzata. Ciò può causare lo scaricamento eccessivo della batteria rendendola inutilizzabile. L'accensione e lo spegnimento della fotocamera con la batteria scarica può ridurre la vita della batteria. Caricare la batteria prima di utilizzarla, se il livello di carica è basso.
- Ricaricare la batteria almeno una volta ogni sei mesi e farla scaricare completamente prima di riporla.
- Dopo avere estratto la batteria dalla fotocamera o dal caricabatterie, riporre il copricontatti fornito sulla batteria e conservarla in un luogo fresco.
- Un calo netto della durata della carica di una batteria interamente ricaricata ed utilizzata a temperatura ambiente indica che è giunto il momento di sostituirla. Acquistare una nuova batteria EN-EL12.
- Quando non mantiene più la carica, sostituite la batteria. Le batterie usate sono una risorsa preziosa. Riciclare le batterie usate in conformità con le normative locali.

Adattatore CA/caricabatteria

- Leggere e seguire attentamente le avvertenze riportate in "Informazioni sulla sicurezza" (vedi a viii) prima di utilizzare l'adattatore CA/caricabatteria.
- L'adattatore CA/caricabatteria EH-69P è destinato all'uso esclusivamente con dispositivi compatibili. Non utilizzare con dispositivi di marca o modello diverso.
- L'EH-69P è compatibile con le prese elettriche da 100-240 V CA, 50/60 Hz. Negli altri paesi, utilizzare un adattatore spina (disponibile in commercio) secondo necessità. Per maggiori informazioni sugli adattatori spina, consultare la propria agenzia di viaggio.
- Non utilizzare in nessuna circostanza un adattatore CA di marca o modello diverso dall'adattatore CA/caricabatteria EH-69P o da un adattatore USB-CA. La mancata osservanza di questa precauzione può provocare surriscaldamento o danni alla fotocamera.

Card di memoria

- Utilizzare solo card di memoria Secure digital. Vedere "Card di memoria approvate" (📖17).
- Quando si utilizza la card di memoria, attenersi alle precauzioni fornite nella relativa documentazione.
- Non applicare etichette o adesivi sulla card di memoria.
- Non formattare la card di memoria utilizzando un computer.
- Se si utilizza per la prima volta una card di memoria che è stata utilizzata in un altro dispositivo, assicurarsi di formattarla con questa fotocamera.
Quando si utilizza una card di memoria nuova, si raccomanda di formattarla prima con questa fotocamera.
- La formattazione elimina definitivamente tutti i dati dalla card di memoria. Prima di eseguire la formattazione, trasferire tutte le immagini importanti su un computer.
- Se viene visualizzato il messaggio di errore "Card non formattata. Formattare?" quando si inserisce una card di memoria in questa fotocamera, è necessario formattare la card di memoria. Se la card di memoria contiene immagini che si desidera conservare, selezionare **No** e salvare le immagini su un computer prima di formattare la card di memoria. Per formattare la card, selezionare **Si** e premere il pulsante **OK**.
- Di seguito vengono indicate alcune operazioni che è opportuno evitare durante la formattazione delle card di memoria, durante la scrittura o l'eliminazione di dati in essa oppure durante il trasferimento dei dati in un computer. La mancata osservanza di queste precauzioni potrebbe causare perdita di dati o danni alla card di memoria:
 - Aprire il vano batteria/coperchio alloggiamento card di memoria per rimuovere la batteria o la card di memoria.
 - Spegnerne la fotocamera
 - Scollegare l'adattatore CA

Cura della fotocamera

Pulizia

Obiettivo	Non toccare con le dita le parti di vetro. Togliere la polvere o particelle estranee con una pompetta. Per eliminare impronte digitali, sostanze oleose o altre macchie che non possono essere rimosse con un soffio d'aria, pulire con cautela l'obiettivo utilizzando un panno morbido e asciutto o un panno in microfibra per la pulizia degli occhiali, con movimenti a spirale dal centro verso i bordi. Non strofinare la lente vigorosamente o con un materiale ruvido. La mancata osservanza di questa precauzione potrebbe causare danni o malfunzionamenti. Se anche dopo questa operazione l'obiettivo non risulta pulito, ripeterla dopo avere inumidito leggermente il panno con un detergente apposito reperibile in commercio.
Monitor	Asportare la polvere e le particelle estranee con una pompetta. Per eliminare impronte digitali, sostanze oleose o altre macchie, pulire con cautela il monitor utilizzando un panno morbido e asciutto o un panno in microfibra per la pulizia degli occhiali. Non strofinare il monitor vigorosamente o con un materiale ruvido. La mancata osservanza di questa precauzione potrebbe causare danni o malfunzionamenti.
Corpo	Togliere la polvere, la sporcizia o la sabbia con una pompetta, quindi pulire delicatamente con un panno asciutto e morbido. Dopo avere utilizzato la fotocamera in spiaggia o in un ambiente in cui sono presenti sabbia o polvere, eliminare ogni residuo di sabbia, polvere o sale con un panno asciutto leggermente inumidito con acqua dolce, quindi asciugatela accuratamente. La presenza di corpi estranei all'interno della fotocamera potrebbe causare danni non coperti dalla garanzia.

Non utilizzare solventi organici volatili, ad esempio alcool o diluenti, detergenti chimici, agenti anticorrosivi o antiappannamento.

Conservazione

Rimuovere la batteria se si prevede di non utilizzare la fotocamera per un lungo periodo. Non conservare la fotocamera con naftalina o canfora oppure nelle condizioni seguenti:

- In prossimità di apparecchiature che possono produrre forti campi magnetici, quali televisori e radio
- Temperature al di sotto di -10°C o al di sopra di 50°C
- Luoghi con scarsa ventilazione o esposti a un livello di umidità superiore al 60%

Per prevenire la formazione di condensa e muffe, estrarre la fotocamera dal luogo in cui viene conservata almeno una volta al mese. Prima di riporre nuovamente la fotocamera, accenderla e premere più volte il pulsante di scatto.



Per la conservazione della batteria, leggete e seguite attentamente le avvertenze fornite nella sezione "Batteria" (🔋-3) in "Cura dei prodotti".

Risoluzione dei problemi













Se la fotocamera non funziona come previsto, consultare l'elenco dei problemi più frequenti riportato di seguito prima di rivolgersi al rivenditore di fiducia o a un rappresentante autorizzato Nikon. Per ulteriori informazioni, fare riferimento ai numeri di pagina indicati nell'ultima colonna a destra.

- Per ulteriori informazioni, vedere "Messaggi di errore" (🔍90).

Problemi relativi ad alimentazione, schermo e impostazioni







Problema	Causa/Soluzione	
La fotocamera è accesa ma non risponde.	<ul style="list-style-type: none"> • Attendere la fine della registrazione. • Se il problema persiste, spegnere la fotocamera. Se la fotocamera non si spegne, rimuovere e reinserire la batteria o le batterie oppure, se si sta utilizzando un adattatore CA, scollegare e ricollegare l'adattatore CA. Si noti che, sebbene i dati attualmente in corso di registrazione verranno persi, i dati già registrati non verranno influenzati dalla rimozione o disconnessione della fonte di alimentazione. 	– 19
La batteria inserita nella fotocamera non può essere caricata.	Verificare tutti i collegamenti.	14
La batteria non può essere caricata collegando la fotocamera a un computer.	<ul style="list-style-type: none"> • È stato selezionato No per Ricarica via computer nel menu impostazioni. • Se si carica la batteria collegando la fotocamera a un computer, la carica della batteria si arresta quando si spegne la fotocamera. • Se si carica la batteria collegando la fotocamera a un computer, la carica della batteria si arresta quando il computer entra in standby, e la fotocamera può spegnersi. • In base alle specifiche, alle impostazioni e allo stato del computer, potrebbe risultare impossibile caricare la batteria mediante collegamento al computer. 	105, 🔍81 🔍81 🔍81 –
Non è possibile accendere la fotocamera.	<ul style="list-style-type: none"> • La batteria è scarica. • Quando è collegato l'adattatore AC/caricabatteria, la fotocamera non si accende anche se si preme l'interruttore di alimentazione. Premere e tenere premuto il pulsante  (riproduzione) per accendere la fotocamera nel modo di riproduzione. Tuttavia non è possibile eseguire la ripresa. 	18 –
La fotocamera si spegne senza preavviso.	<ul style="list-style-type: none"> • La batteria è scarica. • Se non si esegue alcuna operazione per un certo periodo di tempo, la fotocamera si spegne automaticamente per effetto della funzione di autospegnimento per risparmiare energia. • Se si collega l'adattatore CA/caricabatteria con la fotocamera accesa, la fotocamera si spegne. • Se si scollega il cavo USB di collegamento della fotocamera al computer o alla stampante, la fotocamera si spegne. Ricollegare il cavo USB. • L'interno della fotocamera si è riscaldato. Lasciare spenta la fotocamera fino a quando la parte interna si raffredda. • Alle basse temperature, la fotocamera e la batteria potrebbero non funzionare normalmente. 	18 19 14 87, 90, 🔍20 – 🔍3

Risoluzione dei problemi



Problema	Causa/Soluzione	
Il monitor è vuoto.	<ul style="list-style-type: none"> La fotocamera è spenta. La batteria è scarica. È attivo il modo standby per il risparmio energetico: premere l'interruttore di alimentazione, il pulsante di scatto, il pulsante  o il pulsante  (☒ registrazione filmato) oppure ruotare la ghiera di selezione modo. Quando la spia flash lampeggia, attendere il caricamento del flash. La fotocamera e il computer sono collegati tramite un cavo USB. La fotocamera e il televisore sono collegati tramite un cavo audio/video o un cavo HDMI. Riprese intervallate in corso. 	19 18 19 52 87, 90 87,  18  39
Il monitor non è leggibile.	<ul style="list-style-type: none"> Regolare la luminosità del monitor. Il monitor è sporco. Pulire il monitor. 	103,  71  6
La data e l'ora di registrazione non sono corrette.	<ul style="list-style-type: none"> Se l'orologio della fotocamera non è stato impostato (durante la ripresa lampeggia l'indicatore "data non impostata"), le immagini fisse avranno la data/ora "00/00/0000 00:00", mentre i filmati avranno la data/ora "01/01/2013 00:00". Impostare la data e l'ora corrette utilizzando l'opzione Fuso orario e data nel menu impostazioni. L'orologio della fotocamera non è preciso come un normale orologio, ad esempio da polso. Controllare regolarmente l'orologio della fotocamera confrontando l'ora con quella di orologi più precisi e, se necessario, reimpostarlo. 	20, 103,  69 103,  69
Nessuna informazione visualizzata sul monitor.	È stato selezionato Nascondi info per Info foto in Impostazioni monitor nel menu impostazioni.	103,  71
Stampa data non disponibile.	L'opzione Fuso orario e data non è stata impostata nel menu impostazioni.	20, 103,  69
La data non compare nelle immagini neanche quando l'opzione Stampa data è attivata.	<ul style="list-style-type: none"> Viene selezionato un modo di ripresa che non supporta la sovrastampa data. Un'altra funzione impostata al momento limita l'utilizzo della sovrastampa della data. La data non può essere sovrastampata su un filmato. 	103,  74 74 -
All'accensione della fotocamera viene visualizzata la schermata di impostazione di fuso orario e data.	La batteria dell'orologio è scarica; sono stati ripristinati i valori predefiniti di tutte le impostazioni.	21
Le impostazioni della fotocamera sono state reimpostate.		
Azzer numeraz. file non può essere eseguito.	L'opzione Azzer numeraz. file non può essere applicata quando il numero di cartella raggiunge 999 e sono presenti immagini nella cartella. Cambiare card di memoria o formattare la memoria interna o la card di memoria.	105,  83

Problema	Causa/Soluzione	
Il monitor è spento e la spia di accensione lampeggia rapidamente.	La temperatura della batteria è alta. Spegnerla fotocamera e attendere che la batteria si raffreddi prima di riutilizzarla. Dopo 3 minuti di lampeggio della spia, la fotocamera si spegne automaticamente, ma è anche possibile premere l'interruttore di alimentazione per spegnerla manualmente.	19
La temperatura della fotocamera aumenta.	Quando vengono utilizzate a lungo funzioni quali la registrazione di filmati o l'invio di immagini utilizzando una Eye-Fi card, o quando la fotocamera viene utilizzata in un ambiente con temperature elevate, la temperatura della fotocamera potrebbe aumentare. Non si tratta di un malfunzionamento.	94

Problemi di ripresa







Problema	Causa/Soluzione	
Impossibile impostare il modo di ripresa.	Scollegare il cavo HDMI o USB.	87, 90,  18,  20
Non è possibile riprendere immagini.	<ul style="list-style-type: none"> Quando la fotocamera è nel modo di riproduzione, premere il pulsante , il pulsante di scatto o il pulsante  (registrazione filmato). Quando vengono visualizzati i menu, premere il pulsante MENU. La batteria è scarica. Quando il modo scena è impostato su Ritratto notturno o Controluce con l'opzione HDR impostata su No, sollevare il flash. Se la spia flash lampeggia, il flash è in fase di carica. 	28 6 18 36, 39, 52 52
Impossibile scattare immagini 3D	In alcune condizioni di ripresa, come quando il soggetto è in movimento oppure è scuro o il contrasto è basso, potrebbe non essere possibile scattare la seconda foto o salvare l'immagine 3D.	–
La fotocamera non è in grado di mettere a fuoco.	<ul style="list-style-type: none"> L'impostazione del modo di messa a fuoco non è corretta. Controllare o modificare l'impostazione. Il soggetto non è adatto alla funzione autofocus. Impostare Illuminatore AF nel menu impostazioni su Auto. Soggetto fuori dall'area di messa a fuoco con il pulsante di scatto premuto a metà corsa. Il modo di messa a fuoco è impostato su MF (messa a fuoco manuale). Spegnerla e riaccenderla la fotocamera. 	58, 59 81 104,  77 26, 66 58 19
Durante la ripresa, sul monitor compaiono delle bande colorate.	Le bande colorate possono comparire durante la ripresa di soggetti con motivi ripetitivi (ad esempio, tapparelle) e non costituiscono un malfunzionamento. Le bande colorate non saranno presenti nelle foto scattate o nei filmati registrati. Tuttavia, quando si utilizza l'opzione Velocità alta: 120 fps o HS 480/4x , le bande colorate potrebbero risultare visibili nelle foto scattate e nei filmati registrati.	–



Risoluzione dei problemi

Problema	Causa/Soluzione	
Le immagini sono mosse.	<ul style="list-style-type: none"> Utilizzare il flash. Utilizzare la funzione di riduzione vibrazioni o rilevamento del movimento. Utilizzare BSS (scelta dello scatto migliore). Utilizzare un treppiedi per stabilizzare la fotocamera (per ottenere risultati ottimali, usare l'autoscatto). 	52 104, 104 65 55
Nelle foto scattate con il flash sono presenti dei punti luminosi.	Il flash viene riflesso da particelle nell'atmosfera. Abbassare il flash.	52
Il flash non viene emesso.	<ul style="list-style-type: none"> È stato selezionato un modo di ripresa che non consente l'uso del flash. Un'altra funzione impostata al momento limita l'utilizzo del flash. 	52, 61 74
Lo zoom digitale non è disponibile.	<ul style="list-style-type: none"> È stato selezionato No per Zoom digitale nel menu impostazioni. Quando si seleziona Selezione scene auto, Ritratto, Ritratto notturno, Controluce con HDR impostato su Livello 1-Livello 3, Panorama semplificato in Panorama, Animali domestici o Fotografia 3D nel modo scena, non è possibile utilizzare lo zoom digitale. Sono impostate altre funzioni che limitano l'utilizzo dello zoom digitale. 	104 34, 34, 36, 39, 40, 41, 43 74
Dim. Immagine non disponibile.	<ul style="list-style-type: none"> Un'altra funzione impostata al momento limita l'utilizzo dell'opzione Dim. Immagine. Quando il modo scena è impostato su Panorama semplificato in Panorama o Fotografia 3D, la dimensione dell'immagine è fissa. 	74 40, 43
Non viene emesso alcun suono quando scatta l'otturatore.	<ul style="list-style-type: none"> È stato selezionato No per Suono scatto in Impostazioni audio nel menu impostazioni. È stato selezionato Sport, Museo o Animali domestici nel modo scena. Sono impostate altre funzioni che limitano l'utilizzo del suono di scatto. Non ostruire il diffusore acustico. 	104 35, 38, 41 74 2
L'illuminatore ausiliario AF non si accende.	È stato selezionato No per Illuminatore AF nel menu impostazioni. Anche quando è impostato Auto , l'illuminatore ausiliario AF potrebbe non accendersi in base alla posizione dell'area di messa a fuoco o del modo scena.	104
Le immagini appaiono sporche.	L'obiettivo è sporco. Pulire l'obiettivo.	 6
I colori sono innaturali.	L'impostazione del bilanciamento del bianco non corrisponde alla sorgente luminosa.	65,  32
Sullo schermo o sull'immagine scattata sono presenti fasce a forma di anello o con i colori dell'arcobaleno.	In caso di soggetto in controluce o durante le riprese con una fonte di luce estremamente intensa sul display, ad esempio la luce del sole, sull'immagine potrebbero apparire fasce a forma di anello o con i colori dell'arcobaleno. Modificare la posizione della fonte di luce o fare in modo che non sia presente nel display ed eseguire nuovamente la ripresa.	-





Problema	Causa/Soluzione	
La foto scattata diventa sgranata.	Il soggetto è scuro, pertanto il tempo di posa è troppo lento oppure il valore di sensibilità ISO è troppo elevato. <ul style="list-style-type: none"> Utilizzare il flash. Impostare un valore di sensibilità ISO più basso. 	52 66,  41
Le immagini sono troppo scure (sottoesposte).	<ul style="list-style-type: none"> La finestra del flash è ostruita. Il soggetto è oltre il campo del flash. Regolare la compensazione dell'esposizione. Aumentare la sensibilità ISO. Il soggetto è in controluce. Sollevare il flash e impostare il modo scena Controluce con HDR impostato su No o impostare il modo flash su  (fill flash). 	24 52 60 66,  41 39, 52
Le immagini sono troppo luminose (sovraesposte).	<ul style="list-style-type: none"> Regolare la compensazione dell'esposizione. Utilizzare l'impostazione Filtro ND incorporato nel menu di ripresa. 	60 66,  49
La correzione occhi rossi viene applicata anche alle aree in cui non è presente tale difetto.	Durante le riprese con  (auto con riduzione occhi rossi) o con l'opzione "fill flash con riduzione occhi rossi" del modo scena Ritratto notturno , in casi molto rari la funzione Correzione automatica occhi rossi potrebbe essere applicata ad aree in cui questo difetto non è presente. Impostare un modo flash diverso da  (Auto con riduzione occhi rossi), selezionare un modo scena diverso da Ritratto notturno , quindi riprendere lo scatto.	36, 52
I risultati dell'effetto pelle soft non corrispondono al previsto.	<ul style="list-style-type: none"> L'effetto pelle soft potrebbe non produrre gli effetti desiderati a seconda delle condizioni di ripresa. Per le immagini che contengono 4 o più volti, tentare di utilizzare Effetto pelle soft nel Menu play. 	44 84,  13
Il salvataggio delle immagini richiede tempo.	Il salvataggio delle immagini può richiedere più tempo nelle situazioni seguenti. <ul style="list-style-type: none"> Quando è attiva la funzione di riduzione disturbo Quando il flash è impostato su  (auto con riduzione occhi rossi) Durante la ripresa di immagini nei modi scena seguenti <ul style="list-style-type: none"> Mano libera in  (Paesaggio notturno) Sequenza riduz. disturbo in Paesaggio o Macro/primo piano HDR impostato su un'opzione diversa da No in Controluce Panorama semplificato in Panorama L'opzione Sequenza nel menu di ripresa è impostata su Velocità alta: 120 fps o Velocità alta: 60 fps Durante le riprese con Timer sorriso Durante le riprese con D-Lighting attivo 	– 53 33 35, 37 39 40 65,  37 56 66,  50
Non è possibile impostare o utilizzare Sequenza o Bracketing di esposizione .	Un'altra funzione impostata al momento limita l'utilizzo dell'opzione Sequenza o Bracketing di esposizione .	74
Impossibile impostare COOLPIX Picture Control.	Un'altra funzione impostata al momento limita l'utilizzo di COOLPIX Picture Control.	74

Problemi relativi alla riproduzione

Problema	Causa/Soluzione	
Il file non può essere riprodotto.	<ul style="list-style-type: none"> Il file è stato sovrascritto o rinominato mediante un computer o un altro modello di fotocamera. Il file non può essere riprodotto durante le riprese intervallate. I filmati registrati con fotocamere diverse dalla COOLPIX P330 non possono essere riprodotti. 	– 65 92
Non è possibile riprodurre una sequenza.	<ul style="list-style-type: none"> Le immagini riprese in sequenza con fotocamere diverse dalla COOLPIX P330 non possono essere riprodotte in sequenza. Controllare l'impostazione di Opzioni visual. sequenza. 	– 85,  62
Non è possibile ingrandire l'immagine.	<ul style="list-style-type: none"> Lo zoom in riproduzione non può essere utilizzato con i filmati, le mini-foto o le copie ritagliate di dimensioni pari o inferiori a 320 x 240 pixel. Lo zoom in riproduzione potrebbe non essere disponibile per le immagini scattate con fotocamere diverse dalla COOLPIX P330. Le immagini 3D non possono essere ingrandite quando la fotocamera è collegata via HDMI e le immagini sono riprodotte in 3D. 	– – 43
Non è possibile registrare o riprodurre memo vocali.	<ul style="list-style-type: none"> I memo vocali non possono essere associati ai filmati. I memo vocali non possono essere associati alle immagini scattate con fotocamere diverse dalla COOLPIX P330 e non è possibile riprodurre memo vocali registrati con altre fotocamere. 	97 85
Foto e filmati non possono essere modificati.	<ul style="list-style-type: none"> Verificare le condizioni richieste per la modifica di immagini e filmati. Le immagini e i filmati ripresi con fotocamere diverse dalla COOLPIX P330 non possono essere modificati. 	85,  11,  25 –
Le immagini non vengono visualizzate sul televisore.	<ul style="list-style-type: none"> Standard video o HDMI non è impostato correttamente nel menu Impostazioni TV. L'uscita HDMI è disattivata quando la fotocamera viene collegata a un computer o una stampante mediante un cavo USB. La card di memoria non contiene immagini. Sostituire la card di memoria. Rimuovere la card di memoria per riprodurre le immagini dalla memoria interna. 	105,  80 87 16
Nikon Transfer 2 non si avvia quando la fotocamera viene collegata a un computer.	<ul style="list-style-type: none"> La fotocamera è spenta. La batteria è scarica. Il cavo USB non è collegato correttamente. La fotocamera non è riconosciuta dal computer. Assicurarsi che il sistema operativo utilizzato sia compatibile con la fotocamera. Il computer non è impostato per l'avvio automatico di Nikon Transfer 2. Per ulteriori informazioni su Nikon Transfer 2, fare riferimento alle informazioni della guida contenute in ViewNX 2. 	19 18 87 – 88 91
La schermata di avvio PictBridge non compare quando la fotocamera viene collegata a una stampante.	Con alcune stampanti compatibili con PictBridge, la schermata di avvio PictBridge potrebbe non essere visualizzata e potrebbe essere impossibile stampare immagini quando si seleziona Auto per l'opzione Ricarica via computer . Impostare l'opzione Ricarica via computer su No e ricollegare la fotocamera alla stampante.	105,  81

Problema	Causa/Soluzione	
Le immagini da stampare non sono visualizzate.	<ul style="list-style-type: none"> • La card di memoria non contiene immagini. Sostituire la card di memoria. • Rimuovere la card di memoria per stampare le immagini dalla memoria interna. • Le immagini scattate con la funzione Fotografia 3D non possono essere stampate. 	16 17 43
Non è possibile selezionare il formato carta con la fotocamera.	Il formato della carta non è selezionabile dalla fotocamera nelle seguenti situazioni, anche se la stampante è compatibile con PictBridge. Utilizzare la stampante per selezionare il formato carta. <ul style="list-style-type: none"> • Il formato della carta selezionato tramite la fotocamera non è compatibile con la stampante. • È stata utilizzata una stampante che imposta automaticamente il formato carta. 	 21,  22 -

GPS

Problema	Causa/Soluzione	
Impossibile identificare la località oppure l'identificazione richiede del tempo.	<ul style="list-style-type: none"> In alcuni ambienti di ripresa, la fotocamera potrebbe non essere in grado di identificare la località. Per utilizzare la funzione GPS, adoperare la fotocamera il più possibile in un'area aperta. Durante il primo posizionamento, in caso di posizionamento impossibile per circa due ore o dopo aver cambiato le batterie, è necessario attendere alcuni minuti per ottenere le informazioni sul posizionamento. 	99 99
Impossibile registrare le informazioni di posizione sulle immagini scattate.	Quando i segnali non vengono ricevuti dai satelliti e il posizionamento non può essere eseguito, le informazioni sulla posizione non vengono registrate. Prima di scattare foto, controllare l'indicatore di ricezione GPS.	100
Differenza tra la località attuale in cui è stata eseguita la ripresa e le informazioni sulla posizione registrate.	In alcuni ambienti le informazioni sulla posizione acquisite possono essere discordanti. Quando si rileva una differenza significativa nei segnali ricevuti dai satelliti GPS, ci potrebbe essere una deviazione di diverse centinaia di metri.	98
Viene registrato un nome della località scorretto oppure il nome corretto della località non viene visualizzato.	Il nome del punto di riferimento desiderato potrebbe non essere registrato oppure potrebbe essere visualizzato un nome del punto di riferimento scorretto.	–
Impossibile aggiornare il file A-GPS.	<ul style="list-style-type: none"> Controllare quanto segue. <ul style="list-style-type: none"> Se la card di memoria è inserita Se il file A-GPS è memorizzato nella card di memoria Se il file A-GPS salvato nella card di memoria è più recente del file A-GPS salvato nella fotocamera Se il file A-GPS è ancora valido Il file A-GPS potrebbe essere corrotto. Scaricare di nuovo il file dal sito Web. 	–  63
Impossibile selezionare Crea registro nel Menu opzioni GPS.	Orologio non impostato. Impostare data e ora.	103,  69
Impossibile selezionare Avvia registro .	<ul style="list-style-type: none"> L'opzione Registra dati GPS in Opzioni GPS del Menu opzioni GPS è impostata su No. Registrare i dati del registro. Selezionare Termina registro per terminare la registrazione e iniziare un nuovo registro. 	98 102,  65
Impossibile salvare i dati del registro.	<ul style="list-style-type: none"> Controllare che la card di memoria sia inserita nella fotocamera. In un giorno è possibile memorizzare fino a 36 eventi del registro. In una singola card di memoria è possibile memorizzare fino a 100 eventi del registro. Cancellare i dati del registro non più necessari dalla card di memoria o sostituire la card di memoria con una nuova. 	– –  67

CONTRATTO DI LICENZA D'USO PER I DATI CON I NOMI DELLE LOCALITÀ

I dati con i nomi delle località memorizzati in questa fotocamera digitale ("Dati") vengono forniti per uso esclusivamente personale e interno e non possono essere utilizzati per scopi di lucro. Tali dati sono protetti da copyright e sono soggetti ai termini e alle condizioni seguenti, concordati tra l'utente e Nikon Corporation ("Nikon") e i suoi licenziatari (inclusi i rispettivi licenziatari e fornitori).

Termini e condizioni

Uso esclusivamente personale. L'utente accetta di utilizzare questi Dati insieme alla fotocamera digitale e ai dati delle immagini scattate con la fotocamera digitale per uso esclusivamente personale, per scopi non commerciali in base ai termini della licenza e non per agenzie di servizi, per condividerli con altri utenti in tempi diversi o per scopi simili. Di conseguenza, fatte salve le limitazioni previste nei paragrafi seguenti, l'utente si impegna a non riprodurre, copiare, modificare, decompilare, disassemblare o decodificare questi dati, o parte di essi, o trasferirli o distribuirli in qualsiasi forma, per qualsiasi scopo, ad eccezione di quanto consentito dalle leggi.

Limitazioni. Ad eccezione dei casi espressamente autorizzati da Nikon, e senza limitarsi e quanto dichiarato nella sezione precedente, l'utente non è autorizzato a utilizzare questi dati (a) con prodotti, sistemi o applicazioni installate o con altre modalità collegate o in comunicazione con veicoli, in grado di gestire la navigazione, il posizionamento, la spedizione, l'orientamento stradale in tempo reale, la gestione di flotte o applicazioni simili; o (b) con o in comunicazione con dispositivi di posizionamento o computer o dispositivi elettronici mobili o wireless, inclusi, senza alcuna limitazione, telefoni cellulari, computer tascabili e palmari, cercapersone e minicomputer palmari multifunzionali o PDA.

Avvertenza. I dati possono contenere informazioni inesatte o incomplete a causa del passare del tempo, del mutare delle circostanze, delle fonti utilizzate e del tipo di raccolta di dati geografici esaurienti; ciascuno di questi fattori può portare a risultati non corretti.

Nessuna garanzia. Questi dati vengono forniti "così come sono" e l'utente accetta di utilizzarli a suo proprio rischio. Nikon e i suoi licenziatari (inclusi i rispettivi licenziatari e fornitori) escludono eventuali garanzie, dichiarazioni o responsabilità di qualsiasi tipo, espresse o implicite, derivanti da leggi o normative varie, incluse, ma non limitate a, contenuto, qualità, precisione, integrità, funzionalità, affidabilità, idoneità per uno scopo particolare, utilità, uso o risultati derivanti da questi Dati, e non garantiscono che i Dati o il server funzioneranno senza interruzioni o che saranno esenti da errori.

Declinazione di garanzia: NIKON E I SUOI LICENZIATARI (INCLUSI RELATIVI LICENZIATARI E FORNITORI) DECLINANO QUALSIASI RESPONSABILITÀ, ESPRESSA O IMPLICITA, RELATIVAMENTE A QUALITÀ, PRESTAZIONI, COMMERCIALITÀ, IDONEITÀ PER UNO SCOPO PARTICOLARE O NON VIOLAZIONE. Alcuni stati, territori o paesi non consentono determinate esclusioni di garanzia; in tal caso l'esclusione di cui sopra deve considerarsi non applicabile.

Declinazione di responsabilità. NIKON E I SUOI LICENZIATARI (INCLUSI RELATIVI LICENZIATARI E FORNITORI) NON SONO RESPONSABILI: PER EVENTUALI RECLAMI, RICHIESTE O AZIONI, INDIPENDENTEMENTE DALLA NATURA DELLA CAUSA DEL RECLAMO O DELL'AZIONE, CHE FANNO RIFERIMENTO A PERDITE, LESIONI O DANNI, DIRETTI O INDIRETTI, DERIVANTI DALL'USO O DAL POSSESSO DI QUESTE INFORMAZIONI; O PER EVENTUALI PERDITE DI PROFITTI, GUADAGNI, CONTRATTI O RISPARMI, O ALTRI DANNI DIRETTI, INDIRETTI, ACCIDENTALI, SPECIALI O CONSEGUENZIALI DERIVANTI DALL'USO O DALL'IMPOSSIBILITÀ DI USARE TALI INFORMAZIONI, O PER EVENTUALI LACUNE IN QUESTE INFORMAZIONI, O PER LA VIOLAZIONE DI QUESTI TERMINI O CONDIZIONI, PER UN'AZIONE PREVISTA DAL CONTRATTO, UN'ILLECITO O SULLA BASE DI UNA GARANZIA, ANCHE QUALORA NIKON O I SUOI LICENZIATARI FOSSERO STATI INFORMATI DELLA POSSIBILITÀ DI TALI DANNI. Alcuni stati, territori e paesi non consentono determinate esclusioni di responsabilità o limitazioni dei danni; in tal caso la limitazione di cui sopra deve considerarsi non applicabile.

Controllo delle esportazioni. L'utente accetta di non esportare da qualsiasi luogo parte dei Dati o qualsiasi prodotto direttamente correlato, tranne in caso di conformità con, e in possesso di tutte le licenze e approvazioni richieste, le leggi, le regolamentazioni e le normative applicabili, comprese ma non limitate a, le leggi, le regolamentazioni e le normative amministrative dall'Office of Foreign Assets Control e dal Bureau of Industry and Security del Dipartimento del commercio degli Stati Uniti. Nella misura in cui un di queste leggi, norme o regolamenti di esportazione dovesse proibire a Nikon e i suoi soggetti licenziatari di adempiere agli obblighi qui descritti e relativi alla consegna o alla distribuzione dei dati, questa omissione dovrà essere giustificata e non dovrà costituire una violazione di questo Accordo.

Intero accordo. Questi termini e condizioni costituiscono l'intero accordo tra Nikon (e i suoi licenziatari, inclusi i rispettivi licenziatari e i fornitori) e l'utente relativamente alla materia in oggetto e sostituisce integralmente qualsiasi precedente accordo precedente scritto o verbale intercorso tra le parti su tale materia.

Legislazione vigente. I termini e le condizioni sopra indicati saranno regolati dalle leggi del Giappone, senza rendere efficace (i) il relativo conflitto di disposizioni legislative o (ii) la Convenzione delle Nazioni Unite per i contratti sulla compravendita internazionale di merci, esplicitamente esclusa; a condizione che, nel caso in cui le leggi del Giappone non siano ritenute applicabili a questo accordo per qualsivoglia motivo nel paese in cui l'utente ha ricevuto i dati, questo accordo sarà regolato dalle leggi del paese in cui l'utente ha ricevuto i dati. L'utente accetta di sottoporsi alla giurisdizione del Giappone per tutte le controversie, i reclami o le azioni derivanti da o in collegamento con i Dati forniti ai sensi del presente accordo.

Government End Users. If the Data supplied by NAVTEQ is being acquired by or on behalf of the United States government or any other entity seeking or applying rights similar to those customarily claimed by the United States government, the Data is a "commercial item" as that term is defined at 48 C.F.R. ("FAR") 2.101, is licensed in accordance with the End-User Terms under which this Data was provided, and each instruction manual accompanying the Client device containing a copy of the Data delivered or otherwise furnished shall be marked and embedded as appropriate with the following "Notice of Use," and shall be treated in accordance with such Notice:

NOTICE OF USE
CONTRACTOR (MANUFACTURER/SUPPLIER)
NAME: NAVTEQ
CONTRACTOR (MANUFACTURER/SUPPLIER)
ADDRESS:
c/o Nokia 425 West Randolph Street, Chicago,
Illinois 60606
This Data is a commercial item as defined in FAR
2.101 and is subject to the End-User Terms
under which this Data was provided.
© 2012 NAVTEQ - All rights reserved.

If the Contracting Officer, federal government agency, or any federal official refuses to use the legend provided herein, the Contracting Officer, federal government agency, or any federal official must notify NAVTEQ prior to seeking additional or alternative rights in the Data.

Comunicazioni relative ai titolari dei copyright dei software concessi in licenza

- Dati sulle località in Giappone



© 2012 ZENRIN CO., LTD. All rights reserved.

Questo servizio utilizza i dati POI di ZENRIN CO., LTD.

"ZENRIN" is a registered trademark of ZENRIN CO., LTD.

- Dati sulle località eccetto il Giappone



© 1993-2012 NAVTEQ. All rights reserved.

NAVTEQ Maps is a trademark of NAVTEQ.

Austria	© Bundesamt für Eich- und Vermessungswesen
Croatia Cyprus Estonia Latvia Lithuania Moldova Poland Slovenia Ukraine	© EuroGeographics
France	source: © IGN 2009 - BD TOPO ®
Germany	"Die Grundlagendaten wurden mit Genehmigung der zuständigen Behörden entnommen"
Great Britain	Contains Ordnance Survey data © Crown copyright and database right 2010 Contains Royal Mail data © Royal Mail copyright and database right 2010
Greece	Copyright Geomatics Ltd.
Hungary	Copyright © 2003; Top-Map Ltd.
Italy	La Banca Dati Italiana è stata prodotta usando quale riferimento anche cartografia numerica ed al tratto prodotta e fornita dalla Regione Toscana.
Norway	Copyright © 2000; Norwegian Mapping Authority
Portugal	Source: IgeoE - Portugal
Spain	Información geográfica propiedad del CNIG
Sweden	Based upon electronic data © National Land Survey Sweden.

CONTRATTO DI LICENZA D'USO PER I DATI CON I NOMI DELLE LOCALITÀ

Switzerland	Topografische Grundlage: © Bundesamt für Landestopographie
Canada	This data includes information taken with permission from Canadian authorities, including © Her Majesty, © Queen's Printer for Ontario, © Canada Post, GeoBase®, © Department of Natural Resources Canada. All rights reserved.
Mexico	Fuente: INEGI (Instituto Nacional de Estadística y Geografía.)
United States	©United States Postal Service® 2012. Prices are not established, controlled or approved by the United States Postal Service®. The following trademarks and registrations are owned by the USPS: United States Postal Service, USPS, and ZIP+4.
Australia	Copyright. Based on data provided under license from PSMA Australia Limited (www.pdma.com.au). Product incorporates data which is © 2012 Telstra Corporation Limited, GM Holden Limited, Intelomatics Australia Pty Ltd and Continental Pty Ltd.
Nepal	Copyright © Survey Department, Government of Nepal.
Sri Lanka	This product incorporates original source digital data obtained from the Survey Department of Sri Lanka © 2009 Survey Department of Sri Lanka The data has been used with the permission of the Survey Department of Sri Lanka
Israel	© Survey of Israel data source
Jordan	"© Royal Jordanian Geographic Centre".
Mozambique	Certain Data for Mozambique provided by Cenacarta © 2012 by Cenacarta
Réunion	source: © IGN 2009 - BD TOPO ®
Ecuador	INSTITUTO GEOGRAFICO MILITAR DEL ECUADOR AUTORIZACION N° IGM-2011-01- PCO-01 DEL 25 DE ENERO DE 2011
Guadeloupe	source: © IGN 2009 - BD TOPO ®
Guatemala	Aprobado por el INSTITUTO GEOGRAFICO NACIONAL - Resolución del IGN N° 186-2011
French Guiana	source: © IGN 2009 - BD TOPO ®
Martinique	source: © IGN 2009 - BD TOPO ®
Mexico	Fuente: INEGI (Instituto Nacional de Estadística y Geografía)

Caratteristiche tecniche

Nikon COOLPIX P330 Fotocamera digitale

Tipo	Fotocamera digitale compatta
Numero di pixel effettivi	12,2 milioni
Sensore di immagine	CMOS da 1/1,7 pollici; circa 12,76 milioni di pixel totali
Obiettivo	Obiettivo NIKKOR con zoom ottico 5x
Lunghezza focale	5,1-25,5 mm (angolo di campo equivalente a un obiettivo da 24-120 mm nel formato 35 mm [135])
Numero f/	f/1.8-5.6
Struttura	7 elementi in 6 gruppi
Ingrandimento zoom digitale	Fino a 2x (angolo di campo equivalente a un obiettivo da circa 240 mm nel formato 35 mm [135])
Riduzione vibrazioni	Decentramento ottico
Riduzione sfocatura da movimento	Rilevam. movimento (immagini fisse)
Autofocus (AF)	AF con rilevazione del contrasto
Range di messa a fuoco	<ul style="list-style-type: none">• [W]: circa 30 cm - ∞,• [T]: circa 50 cm - ∞• Modo macro/primi piani: circa 3 cm (a una posizione dello zoom grandangolo) a ∞ (Tutte le distanze sono misurate dal centro della superficie anteriore dell'obiettivo)
Selezione area messa a fuoco	Priorità al volto, auto (selezione automatica di 9 aree), area centrale (grandangolo, normale), manuale con 99 aree di messa a fuoco, inseguimento soggetto, scelta soggetto AF
Monitor	Monitor LCD TFT da 7,5 cm (3 pollici), circa 921k punti, con rivestimento antiriflesso e 5 livelli di regolazione della luminosità
Copertura dell'inquadratura (modo di ripresa)	Circa 100% in orizzontale e 100% in verticale (rispetto alla foto effettiva)
Copertura dell'inquadratura (modo riproduzione)	Circa 100% in orizzontale e 100% in verticale (rispetto alla foto effettiva)
Conservazione	
Supporti	Memoria interna (circa 15 MB) Card di memoria SD/SDHC/SDXC
File system	Compatibile con DCF, Exif 2.3, DPOF e MPF
Formati file	Immagine fisse: JPEG, RAW (NRW, formato Nikon) Immagine 3D: MPO File audio (memo vocale): WAV Filmati: MOV (Video: H.264/MPEG-4 AVC, Audio: AAC stereo)

Caratteristiche tecniche

Dimensione dell'immagine (pixel)	<ul style="list-style-type: none"> • 12 M 4000×3000 • 4 M 2272×1704 • VGA 640×480 • 16:9 2M 1920×1080 • 1:1 3000×3000 • 8 M 3264×2448 • 2 M 1600×1200 • 16:9 9M 3968×2232 • 3:2 3984×2656
Sensibilità ISO (Sensibilità uscita standard)	<ul style="list-style-type: none"> • 80 - 3200 ISO • Hi 1 (equivalente a 6400 ISO), Hi 2 (equivalente a 12800 ISO) (disponibile quando si utilizza il modo P, S, A o M)
Esposizione	
Modo di misurazione esposimetrica	Matrice, ponderata centrale o spot.
Controllo dell'esposizione	Auto programmato (con programma flessibile), auto a priorità dei tempi, auto priorità diaframmi, manuale, bracketing di esposizione, compensazione dell'esposizione (da -2,0 a +2,0 EV a passi di 1/3 EV)
Otturatore	Meccanico ed elettronico CMOS
Tempo di posa	<ul style="list-style-type: none"> • 1/2000 - 1 sec. • 1/2000 - 60 sec. (quando la sensibilità ISO è impostata su 80 - 400 nel modo M) • 1/4000 sec. (il tempo di posa più veloce quando si seleziona Cache di prescatto o Velocità alta)
Apertura	Diaframma a iride a 7 lamelle con controllo elettronico
Campo	14 step di 1/3 EV (W) (modo A, M)
Autoscatto	È possibile selezionare durate di 2 o 10 secondi
Flash	
Campo (circa) (Sensibilità ISO: auto)	[W]: 0,5 - 6,5 m [T]: 0,5 - 2,5 m
Controllo flash	Flash auto TTL con pre-lampi di monitoraggio
Compensazione della potenza flash	In passaggi di 1/3 EV nella gamma compresa tra -2 e +2 EV
Interfaccia	USB Hi-Speed
Protocollo trasferimento dati	MTP, PTP
Uscita video	Selezionabile da NTSC e PAL
Uscita HDMI	Selezionabile da Auto, 480p, 720p e 1080i
Terminale I/O	<ul style="list-style-type: none"> • Uscita audio/video; I/O digitale (USB) • Microconnettore HDMI (tipo D) (uscita HDMI)
GPS	Frequenza ricevitore 1575,42 MHz (codice C/A), sistema geodetico WGS 84

Lingue supportate	Arabo, bengali, ceco, cinese (semplificato e tradizionale), coreano, danese, finlandese, francese, giapponese, greco, hindi, indonesiano, inglese, italiano, marathi, norvegese, olandese, persiano, polacco, portoghese (europeo e brasiliano), rumeno, russo, spagnolo, svedese, thailandese, tamil, tedesco, turco, ucraino, ungherese, vietnamita.
Fonti di alimentazione	<ul style="list-style-type: none"> Una batteria ricaricabile Li-ion EN-EL12 (inclusa) Adattatore CA EH-62F (acquistabile separatamente)
Tempo di ricarica	Circa 4 ore e 30 minuti (se si utilizza l'adattatore CA/caricabatteria EH-69P e in assenza di carica residua)
Durata della batteria (immagine fissa)*	Circa 200 scatti con batteria EN-EL12
Attacco per treppiedi	1/4 (ISO 1222)
Dimensioni (L x A x P)	Circa 103,0 x 58,3 x 32,0 mm (sporgenze escluse)
Peso	Circa 200 g (batteria e card di memoria SD incluse)
Ambiente operativo	
Temperatura	0°C - 40°C
Umidità	Fino all'85% (senza condensa)

- Salvo diversamente specificato, tutti i valori presuppongono una batteria completamente carica e una temperatura ambiente di $23\pm 3^{\circ}\text{C}$, come specificato dalla CIPA (Camera and Imaging Products Association; Associazione dei Produttori di Fotocamere e prodotti relativi all'Imaging).

* Valori in base agli Standard CIPA (Camera and Imaging Products Association; Associazione dei Produttori di Fotocamere e prodotti relativi all'Imaging) per le misurazioni di durata delle batterie per fotocamere.

Prestazioni per immagini fisse misurate in base alle seguenti condizioni di prova: qualità dell'immagine impostata su **Normal**, dimensione dell'immagine impostata su **4000x3000**, zoom regolato a ogni scatto, flash attivato ogni due scatti.

I valori possono variare in base alle condizioni di funzionamento, ad esempio l'intervallo tra gli scatti e la durata del tempo di visualizzazione dei menu e delle immagini.

Batteria ricaricabile Li-ion EN-EL12

Tipo	Batteria ricaricabile Li-ion
Capacità nominale	CC 3,7 V, 1050 mAh
Temperatura di esercizio	0°C - 40°C
Dimensioni (L x A x P)	Circa 32 x 43,8 x 7,9 mm
Peso	Circa 22,5 g (copricontatti escluso)

Adattatore CA/caricabatteria EH-69P

Potenza nominale in entrata	100-240 V CA, 50/60 Hz, 0,068-0,042 A
Potenza nominale in uscita	5,0 V CC, 550 mA
Temperatura di esercizio	0°C - 40°C
Dimensioni (L x A x P)	Circa 55 x 22 x 54 mm (adattatore spina escluso)
Peso	Circa 55 g (adattatore spina escluso)

Caratteristiche tecniche

- Nikon declina qualsiasi responsabilità per eventuali errori contenuti nel presente manuale.
- L'aspetto del prodotto e le caratteristiche tecniche sono soggetti a modifica senza preavviso.

Standard supportati

- **DCF:** Design Rule for Camera File System è uno standard ampiamente utilizzato nel settore delle fotocamere digitali per garantire la compatibilità tra diversi tipi di fotocamera.
- **DPOF:** Digital Print Order Format è uno standard largamente diffuso che consente di stampare le foto presso un laboratorio fotografico digitale o con la stampante di casa dagli ordini di stampa memorizzati nella card di memoria.
- **Exif versione 2.3:** questa fotocamera supporta Exif (Exchangeable Image File Format for Digital Still Cameras) versione 2.3, uno standard che consente di utilizzare le informazioni memorizzate con le fotografie per la riproduzione ottimale del colore quando le immagini vengono stampate su stampanti compatibili con Exif.
Per ulteriori dettagli consultare il manuale di istruzioni fornito con la stampante.
- **PictBridge:** standard nato dalla collaborazione fra i produttori di fotocamere digitali e i produttori di stampanti, che consente di stampare direttamente le fotografie da una stampante senza dover collegare la fotocamera a un computer.

AVC Patent Portfolio License

Questo prodotto è concesso in licenza in conformità alla AVC Patent Portfolio License per uso personale e non commerciale dell'utente per (i) la codifica video in conformità con lo standard AVC ("AVC video") e/o (ii) la decodifica di filmati AVC precedentemente codificati da un utente nell'ambito di attività personali e non commerciali e/o ottenuti da un fornitore autorizzato di filmati AVC. Non viene concessa nessun'altra licenza per qualsiasi altro utilizzo, né esplicita né implicita. Per ulteriori informazioni rivolgersi a MPEG LA, L.L.C.

Visitare il sito <http://www.mpegla.com>.

Licenza FreeType (FreeType2)

Alcune parti di questo software sono coperte da copyright © 2013 di The FreeType Project ("www.freetype.org"). Tutti i diritti riservati.

Licenza MIT (Harfbuzz)

Alcune parti di questo software sono coperte da copyright © 2013 di The Harfbuzz Project ("<http://www.freedesktop.org/wiki/Software/HarfBuzz>"). Tutti i diritti riservati.

Informazioni sui marchi

- Microsoft, Windows e Windows Vista sono marchi di fabbrica o marchi registrati di Microsoft Corporation negli Stati Uniti e/o in altri paesi.
- Macintosh, Mac OS e QuickTime sono marchi commerciali di Apple Inc., registrati negli Stati Uniti e in altri paesi. Il logo iFrame e il simbolo iFrame sono marchi commerciali di Apple Inc.
- Adobe e Acrobat sono marchi registrati di Adobe Systems Inc.
- I loghi SDXC, SDHC e SD sono marchi registrati di SD-3C, LLC.
- PictBridge è un marchio.
- HDMI, il logo HDMI e High-Definition Multimedia Interface sono marchi o marchi registrati di HDMI Licensing LLC.

HDMI

- Wi-Fi e il logo Wi-Fi sono marchi commerciali o marchi commerciali registrati di Wi-Fi Alliance.
- Tutti gli altri nomi commerciali citati in questo manuale o in eventuale altra documentazione fornita con il prodotto Nikon acquistato, sono marchi o marchi registrati dei rispettivi proprietari.

Indice analitico

Simboli

AE/AF-L 43, 07

Autoscatto/Timer sorriso 51, 55, 56

Compensazione esposizione 51, 60

Controllo di sollevamento flash 52

W Grandangolo 25

Modo auto 22, 31

S Modo auto a priorità di tempi 45, 47

A Modo auto priorità diaframmi 45, 47

P Modo auto programmato 45, 47

Modo di messa a fuoco 51, 58

Modo flash 51, 52

M Modo manuale 45, 47

Modo paesaggio notturno 33

SCENE Modo scena 32

U Modo User settings (Impostazioni utente) 49

Pulsante applicazione della selezione 5

Pulsante Cancella 29, 09, 060

Fn Pulsante (funzione) 4, 68

MENU Pulsante menu 6, 64, 84, 96, 101, 103

Pulsante (registrazione filmato) 92

Pulsante riproduzione 4, 28

T Teleobiettivo 25

Visualizzazione miniature 83

Zoom in riproduzione 82

JPG 95

.MOV 95

.MPO 95

.NRW 95

.WAV 95

A

Accessori 97

Accessori opzionali 97

Adattatore CA 14, 15, 97

Adattatore CA/caricabatteria 14

AF permanente 66, 96, 47, 55

AF singolo 66, 96, 47, 55

Alimentazione 18, 19, 20

Alimenti 38

Alloggiamento card di memoria 16

Animali domestici 41

Area di messa a fuoco 26, 43

Aurora/crepuscolo 36

Auto 53

Auto con riduzione occhi rossi 53, 54

Autofocus 59, 66, 96, 47, 55

Autoscatto 51, 55

Autospegnimento 19, 104, 78

Avviso occhi chiusi 105, 84

Azzeramento numerazione file 105, 83

B

Batteria 12, 14

Batteria ricaricabile 12, 97

Batteria ricaricabile Li-ion 12, 97

Bilanciamento del bianco 65, 32

Blocco della messa a fuoco 81

Bracketing di esposizione 66, 42

BSS 38, 65, 38

C

Cache di prescatto 65, 37, 39

Capacità di memoria 18

Card di memoria 16, 17

Caricabatteria 15, 97

Caricamento Eye-Fi 106, 85

Cavo A/V 87, 18

Cavo audio/video 87, 18

Cavo USB 87, 20

Compensazione esposizione 51, 60

Compensazione flash 66, 48

Computer 87

Connettore USB/audio video 87, 18, 20

Contrasto 29

Controllo da disp. HDMI 80

Controllo zoom 3, 4, 25

Controluce 39

COOLPIX Picture Control 65, 27

COOLPIX Picture Control personalizzato 65, 31

Indice analitico

Coperchio del vano batteria/alloggiamento card di memoria **12, 16**
Copia immagine **85, 61**
Copia in bianco e nero **38**
Crea registro **102, 65**

D

Data e ora **20, 69**
Differenza di orario **70**
Dimensione dell'immagine **69, 71**
D-Lighting **84, 12**
D-Lighting attivo **66, 50**
DSCN **95**
Durata filmato **92, 54**

E

Effetti filtro **84, 14, 29**
Effetti speciali **42**
Effetto pelle soft **44, 84, 13**
Elaboraz. RAW (NRW) **85, 15**
Eliminazione **29, 97, 9, 60**
Estensione **95**
Estrazione di immagini fisse **97, 26**

E

Feste/interni **36**
File A-GPS **101, 63**
Fill flash **53**
Filmati accelerati **95, 55**
Filmati HS **95, 55**
Filmato HS **53**
Filtro ND incorporato **66, 49**
Filtro riduzione disturbo **66, 48**
Flash **52**
Formato carta **24**
Formattazione **16, 105, 79**
Formattazione della memoria interna **105, 79**
Formattazione di una card di memoria **16, 105, 79**
Foto intervallate **65, 38, 39**
Fotografia 3D **3D 3**

FSCN **95**
Funzioni non disponibili in combinazione **74**
Fuochi artificiali **38**
Fuso orario **20, 70**
Fuso orario e data **20, 103, 69**

G

Ghiera di comando **3, 5, 45**
Ghiera di selezione modo **22**
GPS **98**
Grandangolo **25**

H

HDMI **87, 105, 18, 80**
HDR **39**

























I

Identificativo **95**
Illuminatore AF **104, 77**
Immagine RAW (NRW) **69, 15**
Impostazioni audio **104, 78**
Impostazioni monitor **103, 71**
Impostazioni TV **105, 80**
Indicatore di livello batteria **18**
Indicatore di messa a fuoco **26**
Indicatore memoria interna **18**
Indicatori inversi **106, 85**
Infinito **59**
Info foto **71**
Informazioni di ripresa **8, 28**
Informazioni livello toni **11, 71**
Ingresso audio/video **87, 18**
Inseguimento soggetto **66, 44, 46**
Interruttore di alimentazione/spia di accensione **19**
Istogrammi sì/no **8, 103, 71**

L

Lingua/Language **105, 79**
Livello toni **11**
Luminosità del monitor **103, 71**
Lunghezza focale **67, 51, 19**









M

Macro/primi piani 59
 Macro/primo piano  37
 Memo vocale 85,  60
 Memoria zoom 67,  51
 Menu di ripresa 64,  27
 Menu Filmato 96,  52
 Menu impostazioni 103,  68
 Menu opzioni GPS 101,  63
 Menu play 84,  56
 Messa a fuoco 26,  43,  47,  55
 Messa a fuoco manuale 59,  2
 Messaggi di errore  90
 Microconnettore HDMI 87,  18
 Microfono 92,  60
 Mini-foto 84,  15
 Modi User settings (Impostazioni utente) 49
 Modifica delle immagini  10
 Modifica di filmati  25
 Modo area AF 66,  43
 Modo auto a priorità di tempi 45, 47
 Modo auto priorità diaframmi 45, 47
 Modo auto programmato 45, 47
 Modo autofocus 66, 96,  47,  55
 Modo di messa a fuoco 51, 58
 Modo di ripresa 23
 Modo di riproduzione 28
 Modo esposizione 45, 65,  36
 Modo flash 51, 52
 Modo manuale 45, 47
 Modo paesaggio notturno 33
 Modo scena 32
 Monitor 8,  6
 Multi-scatto 16 65,  38
 Multi-selettore 3, 4, 45, 51
 Multi-selettore a rotazione 3, 4, 45, 51
 Museo  38













N

Neve  36
 Nitidezza  29
 Nome cartella  95
 Nome file  95
 Numero di esposizioni rimanenti 18, 73

Q

Obiettivo  6,  19
 Occhietto per cinghia fotocamera 2
 Opzione data dell'ordine di stampa  57
 Opzioni filmato 96,  52
 Opzioni GPS 101,  63
 Opzioni visual. sequenza 85,  62
 Ora legale 20,  70
 Ordine di stampa 84,  56







P

Paesaggio  35
 Panorama assistito 40,  6
 Panorama  40
 Panorama semplificato 40,  3
 Passaggio da una scheda all'altra 7
 PictBridge 87,  20,  22
 Picture Control 65,  27
 Picture Control personalizzato 65,  31
 Posizione zoom all'avvio 67,  51
 Premisuraz. manuale  35
 Pressione a metà corsa 3, 26
 Priorità al volto 66,  43
 Proteggi 84,  59
 Pulsante di scatto 3, 5, 26
 Pulsante Fn 68
 Punti di interesse (POI) 100, 101,  64









Q

Qualità immagine 69



























R

Registra dati GPS 98
 Registrazione 92
 Registrazione di filmati 92
 Registrazione di filmati al rallentatore 95,  55
 Regolazione rapida  29
 Reticolo sì/no 8, 103,  72,  73
 Ricarica via computer 105,  81
 Riduzione vibrazioni 104,  75
 Rilevam. movimento 104,  76
 Rilevamento del volto 80
 Ripresa 22
 Ripristina tutto 106,  86





Indice analitico

Ripristina User settings 50, 66
Riproduzione 28, 97, 60
Riproduzione a pieno formato 28
Riproduzione di filmati 97
Riproduzione miniature 83
Ritaglio 17, 25
Ritocco rapido 84, 12
Ritratto  34
Ritratto notturno  36
RSCN 95
Ruota immagine 84, 59

S

Salva User settings 50, 66
Saturazione 29
Scegliere foto principale 85, 62
Scelta dello scatto migliore 38, 65, 38
Scelta soggetto AF 66, 79, 45
Schermata avvio 103, 68
Selez. alternata Av/Tv 105, 83
Selezione delle immagini 86
Selezione scene auto  34
Sensibilità ISO 66, 41
Sequenza 28, 65, 8, 37
Sequenza ad alta velocità 65, 37
Sincro su tempi lenti 53
Sincro sulla seconda tendina 53
Sincronizza 102, 67
Singolo 65, 37
Slide show 84, 58
Spia autoscatto 55
Spiaggia  36
Sport  35
SSCN 95
Stampa 20, 21, 22
Stampa data 103, 74
Stampa diretta 87, 20
Stampa DPOF 23
Stampante 87, 20
Standard video 105, 80
Suono pulsante 104, 78
Suono scatto 104, 78



I

Teleobiettivo 25
Temperatura di colore 34
Tempo di posa 45, 78
Tempo di posa minimo 41
Timer sorriso 51, 56
Tono 30
Tramonto  36

U

Uscita HDMI 3D 80

V

Valore di apertura del diaframma 45
Versione firmware 106, 89
Visualizza registro 102, 67
Visualizzazione calendario 83
Visualizzazione della griglia 28
Volume 97

Z

Zoom 25
Zoom digitale 25, 104, 77
Zoom in riproduzione 82
Zoom ottico 25



A series of horizontal dashed lines spanning the width of the page, intended for handwriting practice. There are 15 lines in total, starting from the top right and extending to the bottom left.

Il presente manuale non può essere riprodotto, né interamente né parzialmente (fatte salve brevi citazioni in articoli o riviste del settore), senza l'autorizzazione scritta della NIKON CORPORATION.