

# STANLEY®

## STHT0-77365

IR Thermometer

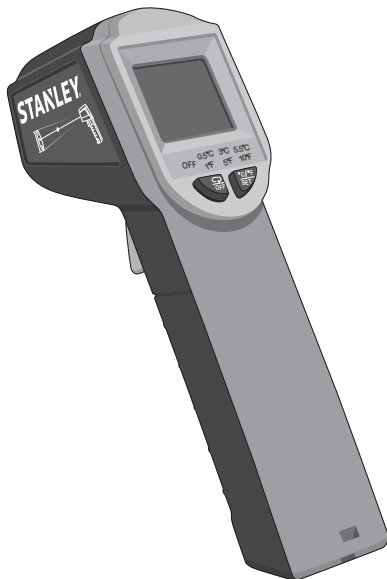

[www.STANLEYTOOLS.com](http://www.STANLEYTOOLS.com)



79003429

GB

D

F

I

E

PT

NL

DK

SE

FIN

NO

PL

GR

CZ

RU

HU

SK

SI

BG

RO

EE

LV

LT

TR

HR

## User Manual

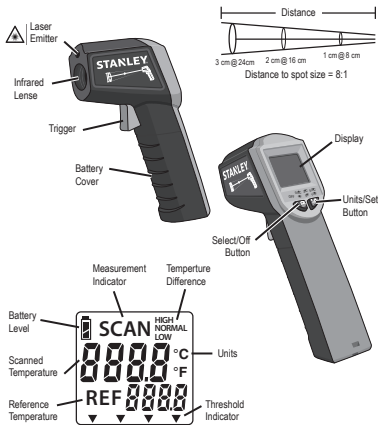

### STANLEY® IR Thermometer

The STANLEY IR Thermometer is a non-contact temperature measuring thermometer. It utilizes infrared technology and a color changing display for quick, intuitive feedback. The STANLEY IR Thermometer can be used to measure the surface temperature of an object or find thermal leaks along walls, molding, ductwork and more.

### USER SAFETY

**⚠ WARNING: Read and understand all instructions.** Failure to follow all instructions listed below may result in personal injury:

- **⚠ DANGER:** Laser Radiation, avoid direct eye exposure, serious eye injury can result.
- **DO NOT** Use optical tools such as a telescope or transit to view the laser beam.
- **ALWAYS** position the laser so unintentional

eye contact will be avoided.

- **DO NOT** operate the laser around children or allow children to operate the laser.
- **DO NOT** disassemble. Modifying the product in any way can increase the risk of laser radiation.
- **⚠ WARNING:** Use of controls or adjustments or performance of procedures other than those specified in this manual may result in hazardous laser radiation exposure.
- **DO NOT** operate in explosive atmospheres, such as in the presence of flammable liquids, gases, or dust.
- **ALWAYS** use only the batteries specified for use with this product. Use of any other batteries may create a risk of fire.
- **ALWAYS** store idle product out of reach of children and other untrained persons. Lasers may be dangerous in the hands of untrained users.
- **ALWAYS** use only accessories that are recommended by the manufacturer for you model. Accessories that may be suitable for one laser may create a risk of injury when used on another laser.
- **DO NOT** remove or deface warning labels. Removing labels increases risk of laser radiation.
- **DO NOT** disassemble, service or repair this product. Repairs performed by unqualified personnel could result in serious injury.
- **DO NOT** direct the laser beam toward aircraft or moving vehicles.
- **DO NOT** project laser beam onto a reflective surface.
- **DO NOT** splash or immerse the unit in water.
- **ALWAYS** turn off the product when not in use.
- **ALWAYS** ensure battery is inserted in the correct manner, with the correct polarity.

- **NEVER** intentionally short any battery terminals.
- **DO NOT** attempt to charge alkaline batteries.
- **DO NOT** dispose of batteries in fire.
- **ALWAYS** remove the battery if storing the unit for over a month.
- **DO NOT** dispose of this product with household waste.
- **ALWAYS** check local codes and properly dispose of used batteries.
- **PLEASE RECYCLE** in line with local provisions for the collection and disposal of electrical and electronic waste.

#### **⚠ WARNING:**

- Carefully read the **User Safety and Operating Instructions** before using this product. The person responsible for the instrument must ensure that all users understand and adhere to these instructions.

#### **⚠ WARNING:**

- The following labels are placed on the laser tool to inform you of the laser class for your convenience and safety.





## OPERATING INSTRUCTIONS

### BATTERY

Open the battery door on the handle of unit and connect 2 AAA (1.5 V) batteries, ensuring polarity is correct per the indication on the inside of case. Replace battery door. It is

recommended to replace the batteries with new batteries when battery indicator shows .

## USAGE

1. Point the IR Thermometer at the object to be measured, pull and hold the trigger. When the IR thermometer is in measurement mode the LCD backlight will illuminate and the laser will be on, the measurement indicator **“SCAN”** icon will also be displayed on the LCD.
  - When the trigger is released 3 audible beeps will sound and the laser will shut off; the last temperature reading will remain on the LCD. After 15 seconds the LCD backlight will turn off and after 1 minute the IR Thermometer will turn off.
2. When the IR Thermometer is in the **“ON”** state (trigger is not pulled), pressing the  $\frac{^{\circ}\text{C}/^{\circ}\text{F}}{\text{SET}}$  button will select the desired unit of measure: C° or F°.
3. When the IR Thermometer is in the **“ON”** state (trigger is not pulled), pressing and holding the  $\frac{\text{OFF}}{\text{OFF}}$  button for about 3 seconds will turn the unit off.
4. When the IR Thermometer is in the measurement mode (trigger is pulled and held), pressing the  $\frac{^{\circ}\text{C}/^{\circ}\text{F}}{\text{SET}}$  button will set the reference temperature.
5. Press the  $\frac{\text{OFF}}{\text{OFF}}$  button to select the desired temperature threshold (0.5°C/1°F, 3°C/5°F, or 5.5°C/10°F). The  icon indicates your current setting.
  - To disable the threshold feature, press the  $\frac{\text{OFF}}{\text{OFF}}$  button until the  icon is over the **“OFF”** mark.
6. Once a reference temperature and temperature threshold are set the unit can be used to scan areas for changes in temperature. While in measurement mode the backlight will be green and **“NORMAL”**

## User Manual

will be displayed on the LCD if the difference between the currently scanned temperature and the reference temperature does not exceed the temperature threshold value. The background will be blue and “**LOW**” will be displayed if the measured temperature is lower than the reference temperature by more than the temperature threshold value (slow beeps will also sound). The background will be red and “**HIGH**” will be displayed if the measured temperature is higher than the reference temperature by more than the temperature threshold value (fast beeps will also sound).

### NOTE:

- Shiny or polished items can give inaccurate readings. To compensate for this, cover the surface with masking tape or flat colored paint. After the tape or paint has been given sufficient time to reach the same

### Specifications

Temperature Measurement Range:

Response Wavelength:

Measurement Accuracy:

Distance to Spot Ratio:

Auto-off:

Batteries:

IP Rating:

Operating Temperature:

Storage Temperature:

Laser Class:

Laser Power:

Laser Wavelength:

temperature as the target underneath, measure the temperature of the item.

- The thermometer cannot measure through transparent surfaces such as glass or plastic. It will measure the surface temperature of the transparent surface.
- Steam, dust, smoke and other optical obstructions can prevent accurate measurements.
- If the ambient temperature is lower than 0°C (32°F) or higher than 40°C (104°F), the primary display will show “**ERR**”.
- If the scanned temperature is higher or lower than the limits of the thermometer’s range the primary display will show “**HI**” or “**LO**” respectively.

### Field of View

The farther the thermometer is from a target, the larger the target area will be, this is known as the distance to spot (D:S) ratio. For example: at a distance of 16 cm the spot will be 2 cm in diameter. The thermometer will display the average temperature across the target area.

-38°C to +520°C (-36.4°F to +968°F)

7.5 – 13.5µm

± 3°C(6°F) or 3% of reading, whichever is greater

8:1

After 1 minute of inactivity

2 x 1.5V AAA

IP20

0°C to 40°C (32°F to 104°F), ≤75% RH

-20°C to +60°C (-4°F to +140°F), ≤85% RH

2

≤1mW

630-660nm

## 1-YEAR WARRANTY

Stanley warrants its electronic measuring tools against deficiencies in materials and / or workmanship for one year from date of purchase.

Deficient products will be repaired or replaced, at Stanley's option, if sent together with proof of purchase to:

**Stanley Black & Decker**  
**210 Bath Road**  
**Slough, Berkshire SL1 3YD**  
**UK**

This Warranty does not cover deficiencies caused by accidental damage, wear and tear, use other than in accordance with the manufacturer's instructions or repair or alteration of this product not authorised by Stanley.

Repair or replacement under this Warranty does not affect the expiry date of the Warranty.

To the extent permitted by law, Stanley shall not be liable under this Warranty for indirect or consequential loss resulting from deficiencies in this product.

This Warranty may not be varied without the authorisation of Stanley.

This Warranty does not affect the statutory rights of consumer purchasers of this product.

This Warranty shall be governed by and construed in accordance with the laws of the country sold where in and Stanley and the purchaser each irrevocably agrees to submit to the exclusive jurisdiction of the courts of that

country over any claim or matter arising under or in connection with this Warranty.

Calibration and care are not covered by warranty.

### NOTE:

The customer is responsible for the correct use and care of the instrument. Moreover, the customer is completely responsible for periodically checking the accuracy of the laser unit, and therefore for the calibration of the instrument.

Subject to change without notice



### STANLEY® IR-Thermometer

Das STANLEY IR-Thermometer ist ein berührungsloses Temperaturmessthermometer. Es nutzt Infrarot-Technologie und eine Farbwechselanzeige für eine schnelle, intuitive Rückmeldung. Das STANLEY IR-Thermometer kann verwendet werden, um die Oberflächentemperatur eines Objekts zu messen oder um thermische Leckagen an Wänden, Formen, Rohrleitungen und ähnlichem zu finden.

### ANWENDERSICHERHEIT

**⚠️ WARNUNG: Lesen und verstehen Sie alle Anweisungen.** Die Nichtbeachtung der unten aufgeführten Anweisungen kann zu Verletzungen führen:

- **⚠️ GEFAHR:** Laserstrahlung, vermeiden Sie direkten Blickkontakt, kann schwere Augenschäden verursachen.
- **KEINE** optischen Instrumente wie ein Teleskop oder Tachymeter verwenden, um den Laserstrahl zu sehen.
- **IMMER** den Laser so aufstellen, dass ungewollter Augenkontakt vermieden wird.
- **NICHT** den Laser in der Nähe von Kindern betreiben oder von Kindern bedienen lassen.
- **NICHT** zerlegen. Jegliche Veränderungen am Produkt können das Risiko von Laserstrahlung erhöhen.
- **⚠️ WARNUNG:** Bei Verwendung von anderen Steuerelementen, Einstellungen oder Verfahren als denjenigen, die in diesem Handbuch beschrieben werden, kann gefährliche Laserstrahlung auftreten.
- **NICHT** in explosionsgefährdeten Umgebungen verwenden, in denen sich z. B. brennbare Flüssigkeiten, Gase oder Staub befinden.
- **IMMER** nur die für den Einsatz mit diesem Produkt angegebenen Batterien verwenden. Die Verwendung anderer Batterien kann eine Brandgefahr darstellen.
- **IMMER** das ungenutzte Produkt außerhalb der Reichweite von Kindern und anderen unerfahrenen Personen aufbewahren. Laser können in den Händen nicht geschulter Personen gefährlich sein.
- **IMMER** nur Zubehör verwenden, das vom Hersteller für Ihr Modell empfohlen wurde. Teile, die für ein Lasermodell geeignet sein können, bergen die Gefahr von Verletzungen, wenn sie mit einem anderen Lasermodell verwendet werden.
- **KEINESFALLS** Warnschilder entfernen oder unkenntlich machen. Das Entfernen

von Etiketten erhöht die Gefahr von Laserstrahlung.

- **KEINESFALLS** dieses Produkt zerlegen, warten oder reparieren. Reparaturen durch unqualifiziertes Personal können zu schweren Verletzungen führen.
- **KEINESFALLS** den Laserstrahl in Richtung eines Flugzeugs oder eines fahrenden Fahrzeugs lenken.
- **NICHT** den Laserstrahl auf reflektierende Oberflächen richten.
- **KEINESFALLS** das Gerät Spritzern aussetzen oder in Wasser eintauchen.
- **IMMER** das Gerät ausschalten, wenn es nicht in Gebrauch ist.
- **IMMER** sicherstellen, dass der Akku richtig und mit der richtigen Polarität eingesetzt ist.
- **NIEMALS** absichtlich die Batterieklemmen kurzschließen.
- **NICHT** versuchen, Alkali-Batterien aufzuladen.
- **KEINESFALLS** die Akkus in einem Feuer entsorgen.
- **IMMER** den Akku entfernen, wenn das Gerät über einen Monat gelagert wird.
- **KEINESFALLS** dieses Produkt im Hausmüll entsorgen.
- **IMMER** die örtlichen Vorschriften beachten und Akkus ordnungsgemäß entsorgen.
- **BITTE RECYCELN** und dabei die lokalen Vorschriften für die Sammlung und Entsorgung von Elektro- und Elektronikabfällen befolgen.

#### **⚠️ WARNUNG:**

- Sorgfältig die **Benutzersicherheits- und Bedienanweisungen** lesen, bevor Sie dieses Produkt verwenden. Die für das Gerät verantwortliche Person muss sicherstellen, dass alle Benutzer diese

Anweisungen verstehen und sich an sie halten.

#### **⚠️ WARNUNG:**

- Die folgenden Etiketten auf dem Laserwerkzeug informieren Sie aus Sicherheitsgründen über die Laserklasse.



## **BEDIENANWEISUNGEN**

### **AKKU**

Öffnen Sie die Akkuabdeckung am Griff des Geräts und legen Sie 2 AAA (1,5 V) Akkus ein, achten Sie dabei auf die richtige Polarität, die auf der Gehäuseinnenseite angegeben ist. Akkuabdeckung wieder anbringen. Es wird empfohlen, die Akkus durch neue zu ersetzen, wenn die Akkuanzeige  anzeigt.

### **VERWENDUNG**

1. Richten Sie das IR-Thermometer auf den zu messenden Gegenstand, ziehen Sie den Auslöser und halten Sie ihn fest. Wenn das IR-Thermometer im Messmodus ist, leuchtet die LCD-Hintergrundbeleuchtung auf und der Laser ist eingeschaltet, außerdem erscheint das Symbol **“SCAN”** für die Messanzeige auf dem LCD.
- Wenn der Auslöser losgelassen wird, sind 3 Signaltöne zu hören und der Laser wird abgeschaltet; der letzte Temperaturwert wird weiter auf dem LCD angezeigt. Nach 15 Sekunden geht die LCD-Hintergrundbeleuchtung aus und nach 1 Minute schaltet sich das IR-Thermometer ganz aus.

## Benutzerhandbuch

2. Wenn das IR-Thermometer im Zustand "ON" (eingeschaltet, Auslöser nicht gezogen), wählen Sie durch Drücken von  $\frac{^{\circ}\text{C}/^{\circ}\text{F}}{\text{SET}}$  die gewünschte Maßeinheit: °C oder °F.
3. Wenn das IR-Thermometer im Zustand "ON" (eingeschaltet, Auslöser nicht gezogen), schalten Sie das Gerät durch 3 Sekunden langes Gedrückthalten von  $\frac{\text{ON}}{\text{OFF}}$  aus.
4. Wenn das IR-Thermometer im Messmodus ist (Auslöser gezogen und gehalten), wird durch Drücken von  $\frac{^{\circ}\text{C}/^{\circ}\text{F}}{\text{SET}}$  die Referenztemperatur festgelegt.
5. Drücken Sie  $\frac{\text{ON}}{\text{OFF}}$ , um die gewünschte Temperaturschwelle auszuwählen (0,5°C/1°F, 3°C/5°F oder 5,5°C/10°F). Das Symbol ▼ zeigt die aktuelle Einstellung.
  - Um die Schwellenfunktion zu deaktivieren, drücken Sie  $\frac{\text{ON}}{\text{OFF}}$ , bis das Symbol ▼ über der Markierung "OFF" (AUS) steht.
6. Sobald eine Referenztemperatur und Temperaturschwelle festgelegt sind, kann das Gerät verwendet werden, um Bereiche auf Veränderungen der Temperatur zu scannen. Im Messmodus ist die Hintergrundbeleuchtung grün und auf dem LCD wird "NORMAL" angezeigt, wenn die Differenz zwischen der aktuell abgetasteten Temperatur und der Referenztemperatur den Temperaturschwellenwert nicht übersteigt. Der Hintergrund ist blau und "LOW" wird angezeigt, wenn die gemessene Temperatur um mehr als den Temperaturschwellenwert niedriger als die Referenztemperatur ist (zudem ertönen

langsame Signaltöne). Der Hintergrund ist rot und "HIGH" wird angezeigt, wenn die gemessene Temperatur um mehr als den Temperaturschwellenwert höher als die Referenztemperatur ist (zudem ertönen schnelle Signaltöne).

### HINWEIS:

- Glänzende oder polierte Gegenstände können ungenaue Messwerte ergeben. Um dies zu kompensieren, bedecken Sie die Oberfläche mit Klebeband oder farbigem Lack. Nachdem das Klebeband oder der Lack ausreichend Zeit hatte, um die gleiche Temperatur wie die Zielfläche darunter zu erreichen, messen Sie die Temperatur des Objekts.
- Das Thermometer kann nicht durch transparente Flächen wie Glas oder Plastik messen. Es misst dann die Oberflächentemperatur der transparenten Fläche.
- Dampf, Staub, Rauch und andere optische Hindernisse können genaue Messungen verhindern.
- Wenn die Umgebungstemperatur niedriger als 0°C (32°F) oder höher als 40°C (104°F) ist, zeigt der Hauptbildschirm "ERR".
- Wenn die gescannte Temperatur höher oder niedriger als die Grenzen des Thermometers sind, erscheint auf dem Hauptbildschirm "HI" bzw. "LO".

### Sichtfeld

Je weiter das Thermometer von einem Ziel entfernt ist, desto größer wird der Zielbereich, dies wird als Verhältnis von Abstand zu Messfleck (D:S) bezeichnet. Zum Beispiel: bei einem Abstand von 16 cm hat der Messfleck einen Durchmesser von



2 cm. Das Thermometer zeigt dann die Durchschnittstemperatur des Zielbereichs an.

### Technische Daten

Temperaturmessbereich:	-38°C bis +520°C (-36.4°F bis +968°F)
Reaktionswellenlänge:	7,5 – 13,5 µm
Messgenauigkeit:	±3°C(6°F) oder 3% vom Messwert, je nachdem, welcher der größere Wert ist
Verhältnis von Abstand zu Messfleck:	8:1
Automatische Abschaltung:	Nach 1 Minute Inaktivität
Akkus:	2 x 1,5V AAA
Schutzart:	IP20
Betriebstemperatur:	0°C bis 40°C (32°F bis 104°F), ≤75% RH
Lagertemperatur:	-20°C bis +60°C (-4°F bis +140°F), ≤85% RH
Laserklasse:	2
Laserstärke:	≤1 mW
Laserwellenlänge:	630-660 nm

# STANLEY®

D

## Benutzerhandbuch

### 1-JÄHRIGE GARANTIE

Stanley gewährt für seine elektronischen Messgeräte eine einjährige Garantie ab Kaufdatum gegen Mängel bei Werkstoffen und/oder Verarbeitung.

Mangelhafte Produkte werden nach Wahl von Stanley repariert oder ersetzt, wenn sie zusammen mit dem Kaufbeleg an folgende Adresse geschickt werden:

**Stanley Black & Decker**  
**210 Bath Road**  
**Slough, Berkshire SL1 3YD**

#### UK

Diese Garantie gilt nicht für Mängel, die verursacht werden durch: Unfallschäden, Verschleiß, andere Verwendung als in den Anweisungen des Herstellers angegeben, Reparatur oder Veränderung des Produkts, die nicht von Stanley autorisiert wurde.

Reparatur oder Austausch im Rahmen dieser Garantie haben keinen Einfluss auf das Ablaufdatum der Garantie.

Soweit dies gesetzlich zulässig ist, kann Stanley im Rahmen dieser Garantie nicht für indirekte oder Folgeschäden, die durch Mängel dieses Produkts entstehen, haftbar gemacht werden.

Diese Garantie kann ohne Genehmigung von Stanley nicht geändert werden.

Diese Garantie hat keinen Einfluss auf die gesetzlichen Rechte des Endverbrauchers an diesem Artikel.

Diese Garantie unterliegt den Gesetzen des Landes, in dem das Produkt verkauft wird, und muss entsprechend ausgelegt werden; Stanley und der Käufer sind jeweils unwiderruflich damit einverstanden, sich der ausschließlichen Zuständigkeit der Gerichte dieses Landes in Bezug auf Ansprüche oder Fragen zu stellen, die sich aus oder im Zusammenhang mit dieser Garantie ergeben.

Kalibrierung und Wartung werden nicht durch die Garantie abgedeckt.

#### HINWEIS:

Der Kunde ist für die korrekte Verwendung und Wartung des Instruments verantwortlich. Darüber hinaus ist der Kunde vollständig für die regelmäßige Überprüfung der Genauigkeit der Lasereinheit und somit für die Kalibrierung des Instruments verantwortlich.

Änderungen sind ohne vorherige Ankündigung möglich.

# STANLEY®

## Manuel d'utilisation

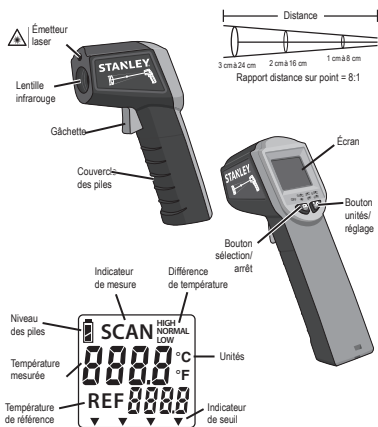

### Thermomètre infrarouge STANLEY®

Le thermomètre infrarouge STANLEY est un thermomètre à mesure de température sans contact. Il utilise la technologie infrarouge et un écran à plusieurs couleurs pour un retour d'information rapide et intuitif. Le thermomètre infrarouge STANLEY peut être utilisé pour mesurer la température de surface d'un objet afin de trouver les fuites thermiques le long des murs, des moulures, des conduits et bien plus encore.

### SÉCURITÉ DE L'UTILISATEUR

**⚠ AVERTISSEMENT : Veuillez lire et comprendre toutes les instructions.**

Le non respect de toutes les instructions indiquées ci-dessous peut entraîner des blessures personnelles :

- **⚠ DANGER** : Rayonnement laser, évitez l'exposition directe des yeux sous peine de grave lésion oculaire.
- **NE PAS** utiliser les outils optiques comme un télescope ou une lunette pour regarder le faisceau laser.
- **TOUJOURS** placer le laser de manière à éviter tout contact accidentel avec les yeux.
- **NE PAS** utiliser le laser près des enfants ni laisser les enfants utiliser le laser.
- **NE PAS** démonter. Toute modification du produit peut augmenter le risque lié au rayonnement laser.
- **⚠ AVERTISSEMENT** : L'utilisation de contrôles ou d'ajustements ou l'exécution de procédures différentes de celles qui sont spécifiées dans ce manuel peut entraîner une exposition dangereuse au rayonnement laser.
- **NE PAS** utiliser dans des atmosphères explosives, comme en présence de liquides, gaz ou poussière, inflammables.
- **TOUJOURS** utiliser les piles spécifiées pour ce produit. L'utilisation d'autres piles peut provoquer un risque d'incendie.
- **TOUJOURS** conserver le produit inutilisé hors de portée des enfants et des autres personnes inexpérimentées. Les lasers peuvent être dangereux dans les mains d'utilisateur inexpérimentés.
- **TOUJOURS** utiliser uniquement des accessoires qui sont recommandés par le fabricant pour votre modèle. Les accessoires qui peuvent être appropriés pour un laser peuvent provoquer un risque de blessure lorsqu'ils sont utilisés sur un autre laser.
- **NE PAS** retirer ni altérer les étiquettes d'avertissement. Le retrait des étiquettes

# STANLEY

## Manuel d'utilisation

F

augmente le risque lié au rayonnement laser.

- **NE PAS** démonter, réviser ni réparer ce produit. Les réparations effectuées par du personnel non qualifié peuvent entraîner de graves blessures.
- **NE PAS** diriger le faisceau laser vers un aéronef ou des véhicules en déplacement.
- **NE PAS** projeter un faisceau laser sur une surface réfléchissante.
- **NE PAS** éclabousser ni plonger l'appareil dans l'eau.
- **TOUJOURS** arrêter le produit lorsqu'il n'est pas utilisé.
- **TOUJOURS** s'assurer que les piles sont introduites correctement, en respectant la polarité.
- **NE JAMAIS** mettre volontairement en court-circuit les bornes des piles.
- **NE PAS** tenter de charger les piles alcalines.
- **NE PAS** jeter les piles au feu.
- **TOUJOURS** retirer les piles si l'appareil doit être stocké pendant plus d'un mois.
- **NE PAS** jeter ce produit avec les ordures ménagères.
- **TOUJOURS** vérifier les normales locales et mettre correctement au rebut les piles usées.
- **VEUILLEZ RECYCLER** conformément aux dispositions locales en matière de collecte et de mise au rebut des déchets électriques et électroniques.

### ⚠ AVERTISSEMENT :

- Lisez attentivement les **instructions de sécurité pour l'utilisateur et**

**d'utilisation** avant d'utiliser ce produit. La personne responsable de l'instrument doit s'assurer que tous les utilisateurs comprennent et respectent ces instructions.

### ⚠ AVERTISSEMENT :

- Les étiquettes suivantes sont placées sur l'outil laser afin de vous informer de la classe du laser pour votre commodité et votre sécurité.



## INSTRUCTIONS D'UTILISATION PILE

Ouvrez le couvercle des piles sur la poignée de l'appareil et insérez 2 piles AAA (1,5 V) en veillant à respecter la polarité indiquée à l'intérieur du compartiment. Refermez le couvercle des piles. Il est recommandé de remplacer les piles par des piles neuves lorsque l'indicateur des piles affiche .

## UTILISATION

1. Dirigez le thermomètre infrarouge vers l'objet à mesurer et maintenez enfoncée la gâchette. Lorsque le thermomètre infrarouge est en mode mesure, le rétroéclairage de l'écran LCD s'allume et le laser est activé, l'icône de l'indicateur de mesure « **SCAN** » sera également affichée sur l'écran LCD.
- Lorsque vous relâchez la gâchette, 3 bips sonores retentissent et le laser est désactivé ; la dernière mesure de température reste affichée sur l'écran LCD. Au bout de 15 secondes, le rétroéclairage

de l'écran LCD s'éteint et au bout d'une minute le thermomètre infrarouge s'éteint à son tour.

2. Lorsque le thermomètre infrarouge est à l'état « **MARCHE** » (gâchette pas enfoncée), l'appui sur le bouton  $\frac{^{\circ}\text{C}/^{\circ}\text{F}}{\text{SET}}$  permet de sélectionner les unités de mesure désirées : C° ou F°.
3. Lorsque le thermomètre infrarouge est à l'état « **MARCHE** » (gâchette pas enfoncée), le maintien du bouton  $\frac{\text{OFF}}{\text{OFF}}$  enfoncé pendant 3 secondes environ permet d'éteindre l'appareil.
4. Lorsque le thermomètre infrarouge est en mode mesure (gâchette maintenue enfoncée), l'appui sur le bouton  $\frac{^{\circ}\text{C}/^{\circ}\text{F}}{\text{SET}}$  permet de définir la température de référence.
5. Appuyez sur le bouton  $\frac{\text{OFF}}{\text{OFF}}$  pour sélectionner le seuil de température désiré (0,5 °C/1 °F, 3 °C/5 °F ou 5,5 °C/10 °F). L'icône ▼ indique le réglage actuel.
  - Pour désactiver la fonction de seuil, appuyez sur le bouton  $\frac{\text{OFF}}{\text{OFF}}$  jusqu'à ce que l'icône ▼ se trouve au-dessus du repère « **OFF** ».
6. Lorsqu'une température de référence et un seuil de température ont été définis, l'appareil peut être utilisé pour analyser les changements de température de certaines zones. Durant le mode mesure, le rétroéclairage sera vert et l'écran LCD indiquera « **NORMAL** » si la différence entre la température actuellement mesurée et la température de référence ne dépasse pas la valeur de seuil de température. Le fond de l'écran bleu et l'indication « **LOW** » seront affichés si la température mesurée est inférieure à la température de référence d'une quantité supérieure à la valeur du seuil de température (des bips lents seront

également émis). Le fond de l'écran rouge et l'indication « **HIGH** » seront affichés si la température mesurée est supérieure à la température de référence d'une quantité supérieure à la valeur du seuil de température (des bips rapides seront également émis).

#### REMARQUE :

- Les objets brillants ou polis peuvent fournir des mesures imprécises. Pour compenser cela, couvrez la surface avec un ruban de masquage ou une peinture de couleur mate. Lorsque le ruban ou la peinture ont eu suffisamment de temps pour atteindre la même température que l'objet au-dessous, mesurez la température de l'objet.
- Le thermomètre ne peut pas mesurer à travers les surfaces transparentes comme le verre ou le plastique. Il mesurera la température de surface de la surface transparente.
- La vapeur, la poussière, la fumée et les autres obstructions optiques peuvent empêcher les mesures précises.
- Si la température ambiante est inférieure à 0 °C (32 °F) ou supérieure à 40 °C (104 °F), l'écran principal affiche « **ERR** ».
- Si la température mesurée est supérieure ou inférieure aux limites de la gamme du thermomètre, l'écran principal affiche respectivement « **HI** » ou « **LO** ».

#### Champ de vision

Plus le thermomètre est éloigné d'une cible, plus la zone cible est étendue ; c'est ce qu'on appelle le rapport distance sur point (D:P). Par exemple, à une distance de 16 cm, le diamètre du point sera de 2 cm. Le thermomètre affichera la température moyenne sur la zone cible.

# STANLEY®

## Manuel d'utilisation

F

### Spécifications

Gamme de mesure de température

Longueur d'onde de réponse :

Précision de mesure :

Rapport distance sur point :

Extinction automatique :

Piles :

Indice de protection :

Température de fonctionnement :

Température de stockage :

Classe laser :

Puissance laser :

Longueur d'onde laser :

-38°C à +520 °C (-36.4 °F à +968 °F)

7,5 – 13,5 µm

±3°C(6°F) ou 3 % de la mesure, selon la valeur la plus grande

8:1

Au bout d'une minute d'inactivité

2 x 1,5 V AAA

IP20

0 °C à 40 °C (32 °F à 104 °F), ≤75 % HR

-20 °C à +60 °C (-4 °F à +140 °F), ≤85 % HR

2

≤1 mW

630-660 nm

## **GARANTIE DE 1 AN**

Stanley garantit les outils de mesure électronique contre les défauts de matériel et/ ou de main-d'œuvre pendant une durée d'un an à compter de la date d'achat.

Les produits défectueux seront réparés ou remplacés à la discrétion de Stanley s'ils sont renvoyé accompagné d'une preuve d'achat :

**Stanley Black & Decker**  
**210 Bath Road**  
**Slough, Berkshire SL1 3YD**  
**R-U**

Cette garantie ne couvre pas les défauts causés par des dégâts accidentels, l'usure, les utilisations contraires aux instructions du fabricant ou les réparations ou altérations de ce produit sans autorisation de la part de Stanley.

La réparation ou le remplacement dans le cadre de cette garantie n'affectent pas la date d'expiration de la garantie.

Dans la mesure où la loi le permet, Stanley ne saurait être tenu responsable dans le cadre de cette garantie pour les pertes directes ou indirectes résultant de défauts de ce produit.

Cette garantie ne peut être modifiée sans l'autorisation de Stanley.

Cette garantie n'affecte pas les droits légaux des consommateurs qui achètent ce produit.

Cette garantie doit être régie et interprétée conformément aux lois du pays de vente et Stanley et l'acheteur conviennent irrévocablement de s'en remettre à la

compétence exclusive des tribunaux de ce pays en cas de réclamation ou question en vertu ou concernant cette garantie.

L'étalonnage et l'entretien ne sont pas couverts par la garantie.

### **REMARQUE :**

Le client est responsable de l'utilisation et de l'entretien corrects de l'instrument. En outre, le client a la responsabilité complète de contrôler périodiquement la précision de l'unité laser et, par conséquent, de l'étalonnage de l'instrument.

Peut faire l'objet de modifications sans préavis

# STANLEY

## Manuale d'uso

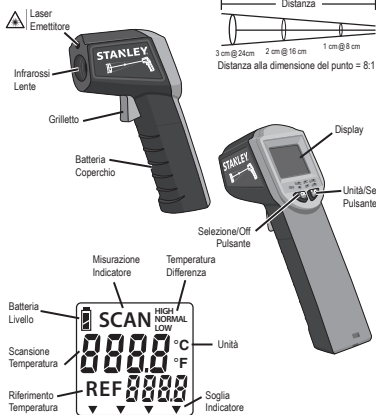

### STANLEY® Termometro a infrarossi

Il termometro a infrarossi STANLEY è un termometro di misurazione della temperatura senza contatto. Utilizza una tecnologia a infrarossi e un display con variazioni di colore per un feedback veloce e intuitivo. Il termometro a infrarossi STANLEY può essere utilizzato per misurare la temperatura della superficie di un oggetto o per trovare le dispersioni termiche lungo pareti, stampi, tubazioni e altro.

### SICUREZZA DELL'UTENTE

**⚠ AVVERTENZA: Leggere e comprendere tutte le istruzioni.**

L'inosservanza delle istruzioni riportate di seguito può provocare lesioni personali:

- **⚠ PERICOLO:** Radiazione laser, evitare l'esposizione diretta agli occhi, possono insorgere gravi lesioni oculari.
- **NON utilizzare** strumenti ottici quali un telescopio o transito per visualizzare il fascio laser.
- **Posizionare SEMPRE** il laser in modo da evitare il contatto involontario con gli occhi.
- **NON** utilizzare il laser in presenza di bambini e non consentire loro di adoperare il laser.
- **NON** smontare. Qualsiasi modifica del prodotto può aumentare il rischio di radiazioni laser.
- **⚠ AVVERTENZA:** L'uso di controlli o regolazioni o l'esecuzione di procedure diverse da quelle specificate in questo manuale può comportare una pericolosa esposizione alle radiazioni laser.
- **NON utilizzare** in atmosfere esplosive, come ad esempio in presenza di liquidi infiammabili, gas o polvere.
- **Utilizzare SEMPRE** solo le batterie specificate per l'uso di questo prodotto. L'uso di altri tipi di batteria può creare un rischio di incendio.
- **Conservare SEMPRE** il prodotto inutilizzato fuori dalla portata dei bambini e di altre persone non autorizzate. I laser possono essere pericolosi nelle mani di utenti inesperti.
- **Utilizzare SEMPRE** solo gli accessori raccomandati dal fabbricante per il modello. Gli accessori che potrebbero essere adatti per un laser possono creare un rischio di lesioni se utilizzati su un altro laser.
- **NON** rimuovere né alterare le etichette di avvertimento. La rimozione delle etichette aumenta il rischio di radiazione laser.



- **NON**, smontare, mantenere o riparare questo prodotto. Le riparazioni effettuate da personale non qualificato possono causare lesioni gravi.
- **NON** puntare il fascio laser verso aeromobili o veicoli in movimento.
- **NON** proiettare il fascio laser su una superficie riflettente.
- **NON** schizzare né immergere lo strumento nell'acqua.
- **Spegnere SEMPRE** il prodotto quando non è in uso.
- **Assicurarsi SEMPRE** che la batteria sia inserita in modo corretto, con la giusta polarità.
- **Non cortocircuitare MAI** i morsetti della batteria.
- **NON tentare di caricare** le batterie alcaline.
- **NON smaltire** le batterie nel fuoco.
- **Rimuovere SEMPRE** la batteria se non si utilizza l'unità per più di un mese.
- **NON smaltire il prodotto** insieme ai rifiuti domestici.
- **Verificare SEMPRE** le normative locali e smaltire correttamente le batterie usate.
- **RICICLARE** seguendo le disposizioni per la raccolta e lo smaltimento dei rifiuti di apparecchiature elettriche ed elettroniche.

#### **⚠️ AVVERTENZA:**

- Leggere attentamente le **Istruzioni di sicurezza e operative** prima di utilizzare questo prodotto. La persona responsabile per lo strumento deve garantire che tutti gli utenti comprendano e si attengano a queste istruzioni.

#### **⚠️ AVVERTENZA:**

- Le seguenti etichette sono poste sull'utensile laser per fornire informazioni

sulla classe laser per la vostra comodità e sicurezza.



## ISTRUZIONI OPERATIVE BATTERIA

Aprire lo sportello del vano batteria sulla maniglia dell'unità e inserire 2 batterie AAA (1,5 V), garantendo così la corretta polarità secondo l'indicazione all'interno del case. Riposizionare lo sportello della batteria. Si consiglia di sostituire le batterie con batterie nuove quando l'indicatore della batteria indica .







## UTILIZZO

1. Puntare il termometro a infrarossi verso l'oggetto da misurare, premere e tenere premuto il grilletto. Quando il termometro a infrarossi è in modalità di misurazione la retroilluminazione LCD si illumina e il laser si accende, inoltre anche l'icona "SCANSIONE" dell'indicatore di misurazione verrà visualizzata sull'LCD.
- Quando il grilletto viene rilasciato si udiranno 3 segnali acustici e il laser si spegnerà; l'ultima lettura della temperatura rimarrà sull'LCD. Dopo 15 secondi la retroilluminazione del display LCD si spegne e dopo 1 minuto il termometro a infrarossi si spegne.
2. Quando il termometro a infrarossi è posizionato su "ON" (grilletto non tirato), la pressione del pulsante  $\frac{^{\circ}\text{C}/^{\circ}\text{F}}{\text{SET}}$  selezionerà l'unità di misura desiderata: C° o F°.

# STANLEY

## Manuale d'uso

temperatura di riferimento di oltre il valore della soglia della temperatura (saranno emessi anche dei segnali acustici rapidi).

- Quando il termometro a infrarossi è posizionato su **"ON"** (grilletto non tirato), se si preme e si tiene premuto il pulsante  per circa 3 secondi sarà possibile spegnere l'unità.
- Quando il termometro a infrarossi è nella modalità di misurazione (il grilletto viene tirato e tenuto premuto), la pressione del pulsante  imposta la temperatura di riferimento.
- Premere il pulsante  per selezionare la soglia di temperatura desiderata (0,5°C/1°F, 3°C/5°F o 5,5°C/10°F). L'icona  indica l'impostazione corrente.
  - Per disattivare la funzione soglia, premere il pulsante  finché l'icona  non si trova sull'indicatore **"OFF"**.
- Una volta impostata la temperatura di riferimento e la soglia di temperatura è possibile utilizzare l'unità per scansionare le aree e rilevare le variazioni di temperatura. In modalità misurazione la retroilluminazione diventa verde e compare **"NORMALE"** sull'LCD se la differenza tra la temperatura attualmente scansionata e la temperatura di riferimento non supera il valore della soglia della temperatura. Lo sfondo diventerà blu e il messaggio **"BASSA"** viene visualizzato quando la temperatura misurata è inferiore alla temperatura di riferimento di oltre il valore della soglia della temperatura (saranno emessi anche dei segnali acustici lenti). Lo sfondo diventerà rosso e il messaggio **"ALTA"** viene visualizzato quando la temperatura misurata è superiore alla

### NOTA:

- Gli oggetti levigati o lucidati possono fornire letture imprecise. Per compensare, coprire la superficie con del nastro adesivo o vernice colorata. Una volta che al nastro o alla vernice sarà stato dato tempo sufficiente per raggiungere la stessa temperatura del target sottostante, misurare la temperatura dell'elemento.
- Il termometro non può effettuare la misurazione attraverso superfici trasparenti come il vetro o la plastica. Misurerà la temperatura superficiale della superficie trasparente.
- Vapore, polvere, fumo e altri ostacoli ottici possono impedire misurazioni accurate.
- Se la temperatura ambiente è inferiore a 0°C (32°F) o superiore a 40°C (104°F), il display principale mostrerà **"ERR"**.
- Se la temperatura scansionata è superiore o inferiore ai limiti della gamma del termometro, il display principale mostrerà **"HI"** o **"LO"** rispettivamente.

### Campo visivo

Più lontano si trova il termometro da un target, più ampia sarà l'area di destinazione, noto come rapporto distanza a punto (D:S). Per esempio: a una distanza di 16 cm il punto sarà di 2 cm di diametro. Il termometro visualizzerà la temperatura media in tutta l'area di destinazione.

## Specifiche

Intervallo di misurazione della temperatura:	da -38°C a +520°C (da -36.4°F a +968°F)
Lunghezza d'onda della risposta:	7,5 – 13,5 μm
Precisione di misurazione:	±3°C(6°F) o 3% della lettura, quale dei due è maggiore
Rapporto distanza a punto:	8:1
Spegnimento automatico:	Dopo 1 minuto di inattività
Batterie:	2 x 1,5V AAA
Classificazione IP:	IP20
Temperatura di esercizio:	da 0°C a 40°C (da 32°F a 104°F), ≤75% RH
Temperatura di conservazione:	da -20°C a +60°C (da -4°F a +140°F), ≤85% RH
Classe laser:	2
Potenza laser:	≤1 mW
Lunghezza d'onda del laser:	630-660 nm

# STANLEY®

## Manuale d'uso

### 1 ANNO DI GARANZIA

Stanley garantisce i propri strumenti di misurazione elettronici per quanto riguarda i difetti nei materiali e/o nella manodopera per un anno dalla data di acquisto.

I prodotti difettosi saranno riparati o sostituiti, a discrezione di Stanley, se inviati insieme a una prova d'acquisto a:

**Stanley Black & Decker**

**210 Bath Road**

**Slough, Berkshire SL1 3YD**

**REGNO UNITO**

La presente garanzia non copre i difetti causati da danni accidentali, usura, uso non in conformità con le istruzioni del costruttore, riparazione o alterazione di questo prodotto non autorizzati da Stanley.

La riparazione o la sostituzione ai sensi della presente garanzia non pregiudica la data di scadenza della garanzia.

Nella misura consentita dalla legge, Stanley non è responsabile ai sensi della presente garanzia per perdite indirette o consequenziali derivanti da difetti presenti in questo prodotto.

Questa garanzia non può essere modificata senza l'autorizzazione di Stanley.

La presente garanzia non pregiudica i diritti legali dei consumatori acquirenti di questo prodotto.

La presente garanzia è regolata e interpretata in conformità con le leggi del paese in cui viene venduto il prodotto e Stanley e l'acquirente accettano irrevocabilmente di sottoporsi alla giurisdizione esclusiva dei tribunali di tale paese per qualsiasi rivendicazione o questione derivante o associata a questa garanzia.

La calibrazione e la manutenzione non sono coperte da garanzia.

#### NOTA:

il cliente è responsabile dell'impiego e della manutenzione corretti dello strumento. Inoltre, il cliente ha la totale responsabilità di verificare periodicamente la precisione dell'unità laser, e quindi la calibrazione dello strumento.

Soggetto a modifiche senza preavviso

# STANLEY®

## Manual de usuario



### Termómetro infrarrojo STANLEY®

El termómetro infrarrojo STANLEY es un termómetro de medición de temperatura sin contacto. Utiliza tecnología de rayos infrarrojos y un display que cambia de color, para una respuesta rápida e intuitiva. El termómetro infrarrojo STANLEY puede usarse para medir la temperatura superficial de un objeto o para buscar pérdidas térmicas en paredes, molduras y conductos, entre otros usos.

### SEGURIDAD DE USUARIO

**⚠ ADVERTENCIA: Lea y entienda todas las instrucciones.**

El incumplimiento de las instrucciones que se indican a continuación puede causar lesiones personales:

- **⚠ PELIGRO:** Evitar la exposición directa de los ojos a la radiación láser pues puede causar graves daños oculares.
- **No** utilice herramientas ópticas como un telescopio o un teodolito para ver el rayo láser.
- **Coloque SIEMPRE** el láser en modo tal de evitar cualquier contacto visual involuntario.
- **NO** utilice el láser cerca de los niños ni permita que ellos lo utilicen.
- **NO** desmonte el termómetro. Modificar de algún modo el producto puede aumentar el riesgo de radiación láser.
- **⚠ ADVERTENCIA:** El uso de controles, ajustes o ejecución de procedimientos distintos a los indicados en el presente manual puede causar una exposición peligrosa a la radiación láser.
- **NO** utilice el termómetro en atmósferas explosivas, por ejemplo en presencia de polvo, gases o líquidos inflamables.
- **Utilice SIEMPRE** exclusivamente las baterías especificadas para usar con el producto. El uso de cualquier otro tipo de baterías puede causar riesgo de incendios.
- **Cuando no use el láser, guárdelo SIEMPRE** fuera del alcance de los niños y de otras personas inexpertas. Los láseres pueden ser peligrosos si son utilizados por usuarios inexpertos.
- **Utilice SIEMPRE** exclusivamente los accesorios aconsejados por el fabricante para su modelo. Hay accesorios adecuados para un láser, pero que pueden causar riesgos de lesiones si se utilizan con otro láser.
- **NO** retire ni deteriore las etiquetas de advertencia. Retirar las etiquetas aumenta el riesgo de radiación láser.

# STANLEY

## Manual de usuario

- **NO** desmonte ni realice el mantenimiento o reparaciones en el producto. Las reparaciones realizadas por personal no cualificado pueden causar lesiones graves.
- **NO** dirija el haz de láser hacia aviones o vehículos en movimiento.
- **NO** proyecte el haz de láser sobre superficies reflectantes.
- **NO** sumerja la unidad en agua ni la salpique con agua.
- **Apague SIEMPRE** el producto cuando no lo use.
- **Compruebe SIEMPRE** que la batería esté correctamente insertada, con la polaridad correcta.
- **NUNCA** corte intencionalmente los terminales de la batería.
- **NO** intente recargar las baterías alcalinas.
- **NO** deseche las baterías arrojándolas al fuego.
- **Extraiga SIEMPRE** la batería si guarda la unidad por más de un mes.
- **NO** deseche el producto con los residuos domésticos.
- **Compruebe SIEMPRE** los códigos locales para la eliminación de baterías usadas.
- **RECICLE** el producto de acuerdo con las disposiciones locales para la recogida y desecho de residuos eléctricos y electrónicos.

### **⚠ ADVERTENCIA:**

- Lea atentamente las **Instrucciones de funcionamiento y de seguridad del usuario** antes de usar el producto. La persona responsable del instrumento

debe asegurar que todos los usuarios comprendan y cumplan las instrucciones.

### **⚠ ADVERTENCIA:**

- Las siguientes etiquetas están colocadas en la herramienta de láser, para informarle de la clase del láser, para su comodidad y seguridad.



## INSTRUCCIONES DE FUNCIONAMIENTO BATERÍA

Abra la tapa de la batería que se encuentra en el mango de la unidad y coloque dos baterías AAA (1.5 V). Compruebe que la polaridad sea correcta de acuerdo con las indicaciones del interior del alojamiento. Cierre la tapa de la batería. Se recomienda sustituir las baterías con otras nuevas cuando el indicador de batería muestra .

## USO

1. Dirija el termómetro infrarrojo hacia el objeto del cual desea medir la temperatura, tire y mantenga tirado el activador. Cuando el termómetro infrarrojo está en modo de medición, la retroiluminación del LCD se ilumina y el láser se enciende, y también aparece en el LCD el icono indicador de medición "ESCANEAR".
- Al soltar el activador, se oirán 3 bips y se cerrará el láser; la última lectura de la temperatura quedará en el LCD. Después de 15 segundos, se apaga la retroiluminación del LCD y después de 1 minuto se apaga el termómetro infrarrojo.

2. Cuando el termómetro infrarrojo está en posición **“ENCENDIDO”** (el activador no está tirado), al apretar el  $\frac{^{\circ}\text{C}/^{\circ}\text{F}}{\text{SET}}$  botón se selecciona la unidad de medición deseada:  $^{\circ}\text{C}$  o  $^{\circ}\text{F}$ .
3. Cuando el termómetro infrarrojo está en posición **“ENCENDIDO”** (el activador no está tirado), al apretar y mantener apretado el botón  $\frac{\text{OFF}}{\text{OFF}}$  durante aproximadamente 3 segundos, se apaga la unidad.
4. Cuando el termómetro infrarrojo está en modo de medición (tirando el activador y manteniéndolo tirado), al apretar el botón  $\frac{^{\circ}\text{C}/^{\circ}\text{F}}{\text{SET}}$  se establece la temperatura de referencia.
5. Apriete el botón  $\frac{\text{OFF}}{\text{OFF}}$  para seleccionar el umbral de temperatura deseado ( $0.5^{\circ}\text{C}/1^{\circ}\text{F}$ ,  $3^{\circ}\text{C}/5^{\circ}\text{F}$ , o  $5.5^{\circ}\text{C}/10^{\circ}\text{F}$ ). El icono ▼ indica la configuración actual.
  - Para deshabilitar la propiedad de umbral, apriete el botón  $\frac{\text{OFF}}{\text{OFF}}$  hasta que el icono ▼ quede sobre la marca **“APAGADO”**.
6. Después de establecer una temperatura de referencia y un umbral de temperatura, la unidad puede utilizarse para escanear cambios de temperaturas en diferentes superficies. Mientras está en modo de medición, la retroiluminación está en verde y aparece **NORMAL** en el LCD, si la diferencia entre la temperatura escaneada actual y la temperatura de referencia no excede el valor umbral de temperatura. El fondo estará azul y aparecerá **“BAJA”** si la temperatura medida es inferior a la temperatura de referencia y está por debajo del valor umbral de temperatura (sonarán unos bips lentos). El fondo estará rojo y aparecerá **“ALTA”** si la temperatura medida es superior a la temperatura de referencia y está por encima del valor

umbral de temperatura (sonarán unos bips rápidos).

#### NOTA:

- Las lecturas de objetos brillantes o bruñidos pueden ser imprecisas. Para compensar este problema, cubra la superficie con cinta adhesiva protectora o pintura mate. Después de dejar un tiempo suficiente para que la cinta o la pintura alcance la misma temperatura que el objetivo que está debajo, mida la temperatura del elemento.
- El termómetro no puede medir a través de superficies transparentes tales como cristal o plástico. Medirá la temperatura de la superficie transparente.
- El vapor, el polvo, el humo y otras obstrucciones ópticas pueden impedir que las mediciones sean precisas.
- Si la temperatura ambiente es inferior a  $0^{\circ}\text{C}$  ( $32^{\circ}\text{F}$ ) o superior a  $40^{\circ}\text{C}$  ( $104^{\circ}\text{F}$ ), el display principal mostrará **“ERR”**.
- Si la temperatura escaneada es superior o inferior a los límites del rango del termómetro el display principal mostrará **“HI”** o **“LO”** respectivamente.

#### Campo de visión

Cuanto más lejos esté el termómetro del objetivo, más grande será el área del objetivo, esto se llama profundidad de campo (D:S). Por ejemplo: a una distancia de 16 cm, el punto será de 2 cm de diámetro. El termómetro mostrará la temperatura media en el área del objetivo.

# STANLEY®

## Manual de usuario

### Especificaciones

Rango de medición de temperatura:

-38°C a +520 °C (-36.4 °F a +968 °F)

Longitud de onda de respuesta:

7.5 – 13.5 µm

Precisión de la medición:

±3°C(6°F) o 3 % de lectura, cualquiera que sea la mayor

Profundidad de campo:

8:1

Apagado automático:

Después de 1 minuto de inactividad

Baterías:

2 de 1.5 V AAA

Índice de protección:

IP20

Temperatura de funcionamiento:

0 °C a 40 °C (32 °F a 104 °F), ≤75 % HR

Temperatura de almacenamiento:

-20 °C a +60 °C (-4 °F a +140 °F), ≤85 % HR

Clase de láser:

2

Potencia del láser:

≤1 mW

Longitud de onda del láser:

630-660 nm

E



## **GARANTÍA DE 1 AÑO**

Stanley garantiza sus herramientas de medición electrónica contra deficiencias de los materiales y/o de fabricación por un año a partir de la fecha de compra.

Los productos deficientes serán reparados o sustituidos, según el criterio de Stanley, si se envían junto con el comprobante de compra a:

**Stanley Black & Decker**  
**210 Bath Road**  
**Slough, Berkshire SL1 3YD**  
**Reino Unido**

La garantía no cubre las deficiencias causadas por daños accidentales, desgaste, uso distinto al indicado en las instrucciones del fabricante o reparaciones o alteraciones del producto no autorizadas por Stanley.

Las reparaciones o sustituciones realizadas de conformidad con la presente garantía no afectan a la fecha de expiración de la garantía.

En la medida que lo permita la ley, Stanley no será responsable por daños indirectos o consecuentes derivados de las deficiencias del producto.

La presente garantía no puede modificarse sin la autorización de Stanley.

La presente garantía no afecta a los derechos legales de las compras del consumidor de este producto.

La presente garantía se regirá y será interpretada de acuerdo con las leyes del país en que se ha vendido el producto y Stanley y el comprador acuerdan en modo irrevocable

someterse a la jurisdicción exclusiva de los tribunales y juzgados de tal país por cualquier reclamación o cuestión que pudiese surgir en relación con la presente garantía.

La calibración y el cuidado no están cubiertos por la garantía.

### **NOTA:**

El cliente será responsable del uso correcto y del cuidado del instrumento. Además, el cliente será totalmente responsable de la comprobación periódica de la precisión de la unidad láser y de la calibración del instrumento.

Sujeto a variación sin aviso previo.

# STANLEY

## Manual do utilizador



### Termómetro de IV da STANLEY®

O Termómetro de IV da STANLEY é um termómetro de medição da temperatura sem contacto. Utiliza tecnologia por infravermelhos e um visor de mudança de cor que fornece dados rápidos e intuitivos. O Termómetro de IV da STANLEY pode ser utilizado para medir a temperatura de superfície de um objecto ou encontrar fugas de calor em paredes, moldes, sistemas de canais e muito mais.

### SEGURANÇA DO UTILIZADOR

**⚠ AVISO: Leia e compreenda todas as instruções.** O não cumprimento de todas as instruções indicadas abaixo pode resultar em ferimentos:

- **⚠ PERIGO:** radiação laser, evite a exposição ocular directa, podem ocorrer

lesões oculares graves.

- **NÃO** utilize ferramentas ópticas como um telescópio ou trânsito para ver o raio laser.
- **Posicione SEMPRE** o laser para que seja evitado qualquer contacto ocular accidental.
- **NÃO** utilize o laser perto de crianças nem permita que crianças utilizem o laser.
- **NÃO** desmonte o produto. Se modificar o produto, pode aumentar o risco de radiação laser.
- **⚠ AVISO:** A utilização de controlos ou ajustes ou o desempenho de procedimentos que não sejam os especificados neste manual podem resultar em exposição a radiação laser perigosa.
- **NÃO** utilize o produto em ambientes explosivos, como, por exemplo, na presença de líquidos, gases ou poeiras inflamáveis.
- **Utilize APENAS** use as pilhas especificadas para utilização com este produto. A utilização de quaisquer outras pilhas pode dar origem a incêndios.
- **Guarde SEMPRE** o produto inactivo fora do alcance de crianças ou outras pessoas que não possuam as qualificações necessárias para as manusear. Os lasers podem ser perigosos nas mãos de pessoas que não possuam as qualificações necessárias para as manusear.
- **Utilize APENAS** os acessórios recomendados pelo fabricante para o seu modelo. Os acessórios que podem ser adequados para um laser podem representar risco de lesões se forem utilizados noutra laser.
- **NÃO** retire nem estrague as etiquetas de aviso. A remoção das etiquetas aumenta o risco de radiação laser.

- **NÃO** desmonte, repare ou faça a manutenção deste produto. As reparações efectuadas por pessoal não qualificado pode dar origem a ferimentos graves.
- **NÃO** aponte o raio laser na direcção de aeronaves ou veículos em movimento.
- **NÃO** aponte o raio laser para uma superfície reflectora.
- **NÃO** molhe nem mergulhe a unidade dentro de água.
- **Desligue SEMPRE** o produto quando não o utilizar.
- **Certifique-se SEMPRE** de que a pilha está inserida correctamente, respeitando a polaridade.
- **NUNCA** faça um curto-circuito, mesmo que accidental, dos terminais das pilhas.
- **NÃO** carregue pilhas alcalinas.
- **NÃO** deite as pilhas numa fogueira.
- **Retire SEMPRE** a pilha se armazenar a unidade durante um período superior a um mês.
- **NÃO** elimine este produto em conjunto com resíduos domésticos.
- **Verifique SEMPRE** as normas locais e elimine as pilhas usadas de maneira adequada.
- **RECICLE** o produto em conformidade com as regulamentações locais sobre recolha e eliminação de resíduos eléctricos e electrónicos.

#### **⚠ AVISO:**

- Leia com atenção as **Instruções de segurança e funcionamento do utilizador** antes de utilizar este produto. A pessoa responsável pelo instrumento deve assegurar que todos os utilizadores compreendem e cumprem estas instruções.

#### **⚠ AVISO:**

- As seguintes etiquetas foram colocadas na ferramenta laser para informá-lo sobre a classe do laser para sua comodidade e segurança.



## INSTRUÇÕES DE MEDIÇÃO PILHA

Abra a porta do compartimento das pilhas no punho da unidade e insira 2 pilhas AAA (1,5 V), certificando-se de que a polaridade está correcta de acordo com as indicações no interior do compartimento. Volte a colocar a porta do compartimento das pilhas. É recomendável substituir as pilhas por novas quando aparecer uma mensagem no indicador das pilhas.

### UTILIZAÇÃO

1. Aponte o Termómetro de IV para o objecto que pretende medir e prima o gatilho. Quando o Termómetro de IV está no modo de medição, a retroiluminação do LCD acende-se e o laser é ligado, o ícone do indicador de medição “SCAN” (LEITURA) também é apresentado no LCD.
- Quando o gatilho é libertado, são emitidos 3 sinais sonoros e o laser é desligado. A última medição de temperatura permanece no LCD. Após 15 segundos, a retroiluminação do LCD desliga-se e, após 1 minuto, o Termómetro de IV desliga-se.

# STANLEY

## Manual do utilizador

2. Quando o Termómetro de IV está no estado **"ON"** (LIGADO) (o gatilho não é premido), se pressionar o botão  $\frac{^{\circ}\text{C}}{\text{OFF}}/\frac{^{\circ}\text{F}}{\text{SET}}$  será seleccionada a unidade de medição pretendida:  $^{\circ}\text{C}$  ou  $^{\circ}\text{F}$ .
3. Quando o Termómetro de IV está no estado **"ON"** (LIGADO) (o gatilho não é premido), se mantiver o botão  $\frac{\text{OFF}}{\text{SET}}$  pressionado durante cerca de 3 segundos, a unidade é desligada.
4. Quando o Termómetro de IV está no modo de medição (o gatilho é mantido premido), se pressionar o botão  $\frac{^{\circ}\text{C}}{\text{OFF}}/\frac{^{\circ}\text{F}}{\text{SET}}$  a temperatura de referência é definida.
5. Prima o botão  $\frac{\text{OFF}}{\text{SET}}$  para seleccionar o limiar de temperatura pretendido (0,5  $^{\circ}\text{C}$ , 3  $^{\circ}\text{C}$  ou 5,5  $^{\circ}\text{C}$ ). O ícone ▼ indica a definição actual.
- Para desactivar a funcionalidade do limiar, prima o botão  $\frac{\text{OFF}}{\text{SET}}$  até o ícone ▼ mudar para a marca **"OFF"** (Desligar).
6. Depois da temperatura de referência e do limiar de temperatura serem definidos, a unidade pode ser utilizada para analisar as áreas e verificar se existem alterações de temperatura. No modo de medição, a retroiluminação aparece a verde e aparece a mensagem **"NORMAL"** no LCD se a diferença entre a temperatura lida e a temperatura de referência não exceder o valor do limiar da temperatura. A imagem de fundo aparece a azul e aparece a mensagem **"LOW"** (FRACA) se a temperatura medida for inferior à temperatura de referência acima do valor limiar da temperatura (são emitidos

também sinais sonoros lentos). A imagem de fundo aparece a vermelho e aparece a mensagem **"HIGH"** (ELEVADA) se a temperatura medida for superior à temperatura de referência acima do valor limiar da temperatura (são emitidos também sinais sonoros rápidos).

### NOTA:

- Os objectos brilhantes ou polidos podem dar origem a valores imprecisos. Para compensar isto, tape a superfície com fita adesiva ou tinta colorida lisa. Depois da fita ou tinta serem aplicadas durante tempo suficiente e atingirem uma temperatura semelhante à indicada abaixo, meça a temperatura do objecto.
- O termómetro não consegue medir através de superfícies transparentes, como vidro ou plástico. Meça a temperatura de superfície da superfície transparente.
- Vapor, pó, fumo e outras obstruções ópticas podem impedir medições rigorosas.
- Se a temperatura ambiente for inferior a 0  $^{\circ}\text{C}$  ou superior a 40  $^{\circ}\text{C}$ , o visor principal apresenta a mensagem **"ERR"**.
- Se a temperatura lida for superior ou inferior aos limites da gama do termómetro, o visor principal apresenta a mensagem **"HI"** ou **"LO"**, respectivamente.

### Campo de visão

Quanto maior for a distância em relação ao objecto pretendido, maior será a área-alvo. Isto é conhecido como a relação da distância até ao ponto (D:S). Por exemplo: a uma distância de 16 cm, o ponto tem 2 cm de diâmetro. O termómetro apresenta a temperatura média da área-alvo.

## Especificações

Gama de medição de temperaturas:	-38°C a +520 °C
Comprimento de onda de resposta:	7,5 – 13,5 µm
Precisão de medida:	± 3°C(6°F) ou 3% de leitura, a que for superior
Relação de distância para o local:	8:1
Desligar automático:	Após 1 minuto de inactividade
Pilhas:	2 pilhas AAA de 1,5 V
Classificação IP:	IP20
Temperatura de funcionamento:	0 °C a 40 °C, HR de ≤ 75%
Temperatura de armazenamento:	-20 °C a +60 °C, HR de ≤ 85%
Classe do laser:	2
Potência do laser:	≤1 mW
Comprimento de onda do laser:	630-660 nm

# STANLEY

## Manual do utilizador

### **GARANTIA DE 1 ANO**

A Stanley fornece uma garantia às ferramentas de medição contra defeitos em termos de materiais e/ou mão-de-obra durante um ano a partir da data de compra.

Os produtos defeituosos vão ser reparados ou substituídos, ao critério da Stanley, se forem enviados com o comprovativo de compra para

**Stanley Black & Decker**

**210 Bath Road**

**Slough, Berkshire SL1 3YD**

**Reino Unido**

Esta garantia não abrange defeitos causados por danos acidentais, desgaste, utilização que não esteja em conformidade com as instruções do fabricante, reparações ou alterações deste produto que não sejam autorizadas pela Stanley.

A reparação ou substituição ao abrigo desta garantia não afecta a data de validade da garantia.

Na medida permitida por lei, a Stanley não é responsável, ao abrigo desta garantia, por perdas indirectas ou consequenciais resultantes de defeitos neste produto.

Esta garantia não pode ser alterada sem a autorização da Stanley.

Esta garantia não afecta os direitos estatutários dos consumidores que adquirem este produto.

Esta garantia deve ser regulada e interpretada de acordo com as leis do país onde o produto é vendido, e a Stanley e o comprador aceita respeitar irrevogavelmente a jurisdição exclusiva dos tribunais no que respeita a qualquer reclamação ou questão resultante ou relacionada com esta garantia.

A calibração e os cuidados a ter não são abrangidos pela garantia.

### NOTA:

O cliente é responsável pela utilização e cuidados correctos do instrumento. Além disso, o cliente é o único responsável pela verificação periódica do rigor da unidade laser e, por conseguinte, pela calibração do instrumento.

Sujeito a alterações sem aviso prévio

# STANLEY®

## Gebruikershandleiding



### STANLEY® IR Thermometer

De STANLEY IR Thermometer is een contactloze temperatuurmeter. De thermometer gebruikt infrarood technologie en een van kleur wisselend scherm voor snelle feedback. De STANLEY IR Thermometer kan worden gebruikt om de temperatuur van een oppervlak of voorwerp te meten, of om thermische lekkages te zoeken in muren, profielen, luchtkanalen en meer.

### GEBRUIKERSVEILIGHEID

**⚠ WAARSCHUWING: Lees en begrijp alle instructies.** Het niet opvolgen van alle instructies kan persoonlijk letsel veroorzaken:

- **⚠ GEVAAR:** Laser straling, vermijd direct oogcontact, dit kan ernstig letsel veroorzaken.

- **GEBRUIK NOOIT** optisch gereedschap zoals een telescoop of theodoliet om de laserstraal te bekijken.
- **ALTIJD** de laser zo positioneren dat incidenteel oogcontact wordt vermeden.
- **NOOIT** de laser gebruiken in de buurt van kinderen en nooit kinderen de laser laten bedienen.
- **NOOIT** demonteren. Het product op welke manier ook modificeren vergroot het risico op blootstelling aan laserstraling.
- **⚠ WAARSCHUWING:** Aanpassingen maken aan het product of de bediening of werkwijze anders uitvoeren dan aangegeven in deze handleiding, kan blootstelling aan gevaarlijke laser straling veroorzaken.
- **NOOIT** gebruiken in explosieve omgevingen, zoals in de nabijheid van licht ontvlambare vloeistoffen, gassen of stof.
- **ALTIJD** alleen de batterijen gebruiken die voor gebruik met dit product zijn gespecificeerd. Gebruik van andere batterijen kan brand veroorzaken.
- **ALTIJD** ongebruikte producten buiten bereik van kinderen en ongetrainde personen houden. Lasers kunnen erg gevaarlijk zijn in de handen van ongetrainde gebruikers.
- **ALTIJD** alleen accessoires gebruiken die door de fabrikant voor uw model worden aangeraden. Accessoires die geschikt zijn voor een bepaalde laser kunnen risico op letsel veroorzaken als ze worden gebruikt op een andere laser.
- **NOOIT** waarschuwingslabels verwijderen of afdekken. Labels verwijderen vergroot het risico op blootstelling aan laser straling.
- **NOOIT** het product demonteren, onderhouden uitvoeren of repareren. Reparaties die worden uitgevoerd door ongekwalificeerd

# STANLEY

## Gebruikershandleiding

personeel kunnen ernstig letsel veroorzaken.

- **NOOIT** de laserstraal op vliegtuigen of bewegende voertuigen richten.
- **NOOIT** de laserstraal op een reflecterend oppervlak richten.
- **NOOIT** het product natspetteren of in water onderdompelen.
- **ALTIJD** het product uitschakelen als het niet wordt gebruikt.
- **ALTIJD** controleren of de batterijen op de juiste manier zijn geplaatst, met de juiste polariteit.
- **NOOIT** opzettelijk de batterijcontacten kortsluiten.
- **NOOIT** proberen om alkaline batterijen op te laden.
- **NOOIT** batterijen in vuur gooien.
- **ALTIJD** de batterijen verwijderen als u het product langer dan een maand opbergt.
- **NOOIT** het product in het huisvuil gooien.
- **ALTIJD** de plaatselijke regelgeving raadplegen en de batterijen op de juiste manier afvoeren.
- **A.U.B. RECYCLEN** in navolging van de plaatselijke regelgeving voor de inzameling en afvoer van elektrisch en elektronisch afval.

### **⚠ WAARSCHUWING:**

- Lees de **Gebruikersveiligheid en bedieningsinstructies** aandachtig door voordat u dit product gebruikt. De persoon die verantwoordelijk is voor het instrument moet ervoor zorgen dat alle gebruikers deze instructies begrijpen en navolgen.

### **⚠ WAARSCHUWING:**

- De volgende labels bevinden zich op de laser om u voor uw gemak en veiligheid over de laserklasse te informeren.



## BEDIENINGSINSTRUCTIES BATTERIJEN

Open het batterijdeksel op de handgreep van het product en plaats 2 AAA (1,5 V) batterijen, zorg ervoor dat de polariteit gelijk is aan de afbeelding aan de binnenkant van de behuizing. Plaats het batterijdeksel weer terug. Wij raden aan dat u de batterijen met nieuwe vervangt als de batterij indicator wordt weergegeven .

## GEBRUIK

1. Richt de IR Thermometer naar het voorwerp dat u wilt meten, houd de trekker ingedrukt. Als de IR thermometer in de meten-modus staat licht het LCD op en staat de laser aan, het **“SCAN”** icoon wordt ook op het LCD weergegeven.
- Zodra de trekker wordt losgelaten klinken er 3 tonen en schakelt de laser uit; de laatst gemeten temperatuur blijft op het LCD staan. Na 15 seconden schakelt het achtergrondlicht van het LCD uit en na 1 minuut schakelt de IR Thermometer uit.
2. Als de IR Thermometer in de **“ON (AAN)”** stand staat (de trekker is niet ingedrukt), kunt u op de **“ $\frac{C}{F}$  SET”** knop drukken om de gewenste maateenheid te selecteren: C° of F°.



- Als de IR Thermometer in de “**ON (AAN)**” stand staat (de trekker is niet ingedrukt), kunt u de  knop ongeveer 3 seconden ingedrukt houden om de thermometer uit te schakelen.
- Als de IR Thermometer in de meten-modus staat (de trekker is ingedrukt), kunt u op de  knop drukken om de referentietemperatuur in te stellen.
- Druk op de  knop om de gewenste temperatuurdrempel in te stellen (0,5°C/1°F, 3°C/5°F, of 5,5°C/10°F). Het  icoon geeft de huidige instelling weer.
  - Om de drempel functie uit te schakelen, drukt u op de  knop tot het  icoon boven de “**OFF (UIT)**” markering staat.
- Zodra de referentietemperatuur en de temperatuurdrempel zijn ingesteld kan het product worden gebruikt om gebieden te scannen op temperatuurveranderingen. In de meten-modus wordt de achtergrondverlichting groen en verschijnt er “**NORMAL (NORMAAL)**” op het LCD als het verschil tussen de gescande temperatuur en de referentietemperatuur de temperatuurdrempel niet overschrijdt. De achtergrondverlichting wordt blauw en er verschijnt “**LOW (LAAG)**” op het LCD als de gescande temperatuur lager is dan de referentietemperatuur met een marge groter dan de temperatuurdrempel (u hoort langzame piepgeluiden). De achtergrondverlichting wordt rood en er verschijnt “**HIGH (HOOG)**” op het LCD als de gescande temperatuur hoger is dan de referentietemperatuur met een marge groter dan de temperatuurdrempel (u hoort snelle piepgeluiden).

#### OPMERKING:

- Glimmende of gepolijste oppervlakken kunnen onnauwkeurige metingen veroorzaken. Om dit te voorkomen kunt u het oppervlak bedekken met tape of matte gekleurde verf. Geef de tape of verf eerst de tijd om zich aan te passen aan de temperatuur van het voorwerp voordat u de temperatuur van het voorwerp meet.
- De thermometer kan niet door doorzichtige oppervlakken zoals glas of plastic meten. Het meet de oppervlaktetemperatuur van het doorzichtige oppervlak.
- Stoom, stof, rook en andere optische obstructies kunnen een onnauwkeurige meting veroorzaken.
- Als de omgevingstemperatuur lager is dan 0°C (32°F) of hoger dan 40°C (104°F), geeft het LCD “**ERR**” weer.
- Als de gescande temperatuur hoger of lager is dan het bereik van de thermometer geeft het LCD “**HI**” of “**LO**” weer.

#### Gezichtsveld

Als de thermometer verder van het oppervlak wordt gehouden, wordt het meetgebied groter, dit heet distance to spot (verhouding afstand tot meetoppervlak) (D:S) ratio. Voorbeeld: bij een afstand van 16 cm heeft het meetoppervlak een diameter van 2 cm. De thermometer geeft de gemiddelde temperatuur van het oppervlak weer.

# STANLEY

## Gebruikershandleiding

### Specificaties

Temperatuur meetbereik:

-38°C tot +520°C (-36.4°F tot +968°F)

Respons golflengte:

7,5 – 13,5 µm

Meetnauwkeurigheid:

±3°C(6°F) of 3% van de scan, de grootste van de twee

Distance to Spot Ratio

8:1

(Verhouding afstand tot meetoppervlak):

Auto-uit:

Na 1 minuut inactiviteit

Batterijen:

2 x 1,5V AAA

IP classificatie:

IP20

Bedrijfstemperatuur:

0°C tot 40°C (32°F tot 104°F), ≤75% RH

Opslagtemperatuur:

-20°C tot +60°C (-4°F tot +140°F), ≤85% RH

Laser klasse:

2

Lasersterkte:

≤1 mW

Laser golflengte:

630-660 nm

NL

## **1 JAAR GARANTIE**

Stanley biedt garantie voor zijn elektronische meetgereedschappen tegen materiële schade en / of fabrieksfouten tot één jaar na de aankoopdatum.

Defecte producten worden gerepareerd of vervangen, naar het goeddunken van Stanley, als deze samen met het aankoopbewijs worden verstuurd naar:

**Stanley Black & Decker**  
**210 Bath Road**  
**Slough, Berkshire SL1 3YD**  
**GB**

Deze garantie dekt geen defecten veroorzaakt door incidentele schade, normale slijtage, defecten als gevolg van gebruik anders dan aangegeven in de handleiding, of door reparaties en aanpassingen aan dit product die niet door Stanley zijn geautoriseerd.

Reparaties of vervanging tijdens de tijdsduur van deze garantievoorwaarden hebben geen invloed op de resterende tijdsduur van de garantie.

Voor zover de wet dit toestaat, kan Stanley niet aansprakelijk worden gesteld voor indirecte of gevolgschade veroorzaakt door defecten aan dit product.

Deze garantie mag niet worden aangepast zonder toestemming van Stanley.

Deze garantie heeft geen invloed op de wettelijke rechten van consumenten die dit product aanschaffen.

Op deze garantie is het Nederlands recht van toepassing, zowel Stanley als de aankoper onderwerpen zich hierbij onherroepelijk aan de exclusieve jurisdictie van de rechtbank van Nederland bij een geschil of claim aangaande deze garantie.

Kalibratie en onderhoud vallen niet onder de garantie.

### **OPMERKING:**

De klant is verantwoordelijk voor correct gebruik en onderhoud van dit instrument. Verder is het de volledige verantwoordelijkheid van de klant om periodiek de nauwkeurigheid van de laser en de kalibratie van het meetinstrument te controleren.

Onderhevig aan veranderingen zonder kennisgeving

# STANLEY

## Brugervejledning

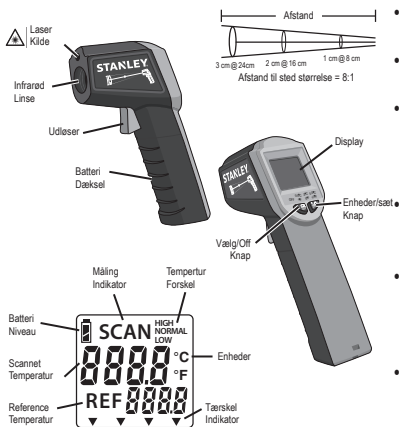

### STANLEY® IR termometer

STANLEY IR termometer er et termometer til målling af temperatur uden kontakt. Den bruger infrarød teknologi og et display med forskellige farver til hurtig, intuitiv feedback. STANLEY IR termometeret kan bruges til at måle overfladetemperaturen på en genstand eller finde termiske lækager langs vægge, støbning, kanalsystem og mere.

### BRUGERSIKKERHED

**⚠ ADVARSEL: Læs og forstå alle instruktioner.** Manglende overholdelse af alle nedenstående instruktioner kan medføre personskaade:

- **⚠ FARE:** Laserstråling, undgå direkte øjenkontakt, resultatet kan blive alvorlige øjenskader.

- **BRUG IKKE** optiske værktøjer som f.eks. et teleskop eller linser for at se laserstrålen.
- **Anbring ALTID** laseren så utilsigtet øjenkontakt undgås.
- **BRUG IKKE** laseren tæt ved børn og lad ikke børn bruge laseren.
- Skil den **IKKE** ad. Enhver modificering af produktet kan øge risikoen for laserstråling.
- **⚠ ADVARSEL:** Foretages tilpasninger eller justeringer, og udfører procedurer ud over dem, der specificeres her, kan medføre udsættelse for farlig stråling.
- **BRUG IKKE** i områder med eksplosionsfare som f.eks. nær letantændelige væsker, gasser eller støv.
- **Brug ALTID** kun de batterier der er specificeret for brug sammen med dette produkt. Bruges andre batterier, kan der opstå brandfare.
- **Opbevar ALTID** produkter, der ikke bruges, uden for børns eller andre uøvede persons rækkevidde. Lasere kan være farlige i hænderne på uøvede brugere.
- **Brug ALTID** kun det tilbehør, der anbefales af producenten til din model. Tilbehør, der kan være velegnet til en laser, kan skabe risiko for personskaade, når det bruges på en anden laser.
- **Fjern eller overdæk IKKE** advarselmærkater. Fjernelse af mærkater øger risikoen for laserstråling.
- **Udfør ALDRIG** adskillelse af, service på eller reparation af dette produkt. Reparationer udført af ukvalificeret personale kan resultere i alvorlige personskaader.
- **Ret IKKE** laserstrålen på en reflekterende overflade.
- **Projicere IKKE** laserstrålen på en reflekterende overflade.

- **Sprøjt IKKE** eller nedsænk enheden i vand.
- **Slå ALTID** produktet fra når det ikke er i brug.
- **Kontrollér ALTID** at batteriet er indsat på den korrekte måde, med den korrekte polaritet..
- **Kortslut ALDRIG** fortsættigt batteriets poler.
- **Forsøg IKKE** at oplade alkaline batterier.
- **Bortskaf IKKE** batterier ved at brænde dem.
- **Tag ALTID** batteriet ud hvis enheden opbevares over en måned.
- **Bortskaf IKKE** dette produkt sammen med almindeligt husholdningsaffald.
- **Kontrollér ALTID** lokale direktiver og bortskaf brugte batterier korrekt.
- **GENBRUG VENLIGST** i henhold til de lokale bestemmelser for indsamling og bortskaffelse af elektrisk og elektronisk affald.

#### **⚠ ADVARSEL:**

- Læs omhyggeligt **sikkerheds- og driftsinstruktioner** før brug af dette produkt. Den ansvarlige for instrumentet skal sikre, at alle brugere forstår og overholde disse instruktioner.

#### **⚠ ADVARSEL:**

- Følgende mærkater er placeret på laserværktøjet til at informere dig om laserklassen for din bekvemmelighed og sikkerhed.



## DRIFTSINSTRUKTIONER BATTERI

Åbn batteridækslet på enhedens håndtag og tilslut 2 AAA (1,5 V) batterier og kontrollér, at polariteten er korrekt ifølge indikationen på dækslets indvendige side. Udskift batteridækslet. Det anbefales at udskifte batterierne med nye, når batteriindikatoren viser .

## BRUG

1. Ret IR termometret mod den genstand, der skal måles, træk og hold udløseren. Når IR termometeret står i målefunktion, vil LCD baggrundsløst lyse, og laseren vil være tændt, symbolet for måleindikatoren “SCAN” vil også blive vist på LCD'en.
- Når udløseren slippes, høres 3 bip, og laseren slukkes; den sidste temperaturmåling bliver stående på LCD'en. Efter 15 sekunder slukkes LCD'ens baggrundsløst, og efter 1 minut slås IR termometeret fra.
2. Når IR termometeret står i “ON” funktion (udløseren er ikke trukket), vil tryk på  knappen vælge den ønskede måleenhed: C° eller F°.
3. Når IR termometeret står i “ON” funktion (udløseren er ikke trukket), vil tryk på  knappen i ca. 3 sekunder slå enheden fra:
4. Når IR termometeret står i målefunktion (udløseren trækkes og holdes), vil tryk på  knappen indstille

# STANLEY

## Brugervejledning

referencetemperaturen.

- Tryk på  knappen for at vælge den ønskede temperaturtærskel (0,5°C/1°F, 3°C/5°F eller 5,5°C/10°F).. ▼ Symbolet angiver din aktuelle indstilling..
- Du deaktiverer tærskelfunktionen ved at trykke på  knappen indtil ▼ symbolet er over **"OFF"** mærket.
- Når en referencetemperatur og temperaturtærskel er indstillet, kan enheden bruges til at scanne områderne for temperaturændringer. I målefunktionen vil baggrundslyset blive grønt og **"NORMAL"** vil blive vist på LCD'en, hvis forskellen mellem den aktuelt scannede temperatur og referencetemperaturen ikke overstiger temperaturens tærskelværdi. Baggrunden vil være blå, og **"LOW"** vil blive vist, hvis den målte temperatur er lavere end referencetemperaturen med mere end temperaturens tærskelværdi (der vil også høres langsomme bip). Baggrunden vil være rød, og **"HIGH"** vil blive vist, hvis den målte temperatur er højere end referencetemperaturen med mere end temperaturens tærskelværdi (der vil også høres hurtige bip).

### BEMÆRK:

- Blanke eller polerede elementer kan give unøjagtige aflæsninger. Du kan kompensere for dette ved at dække overfladen med malertape eller kulørt maling. Når tapen eller malingen har fået tilstrækkelig tid til at nå den samme temperatur som målet nedenunder, mål temperaturen på elementet.

- Termometeret kan ikke måle gennem transparente overflader som f.eks. glas eller plastik. Den vil måle overfladetemperaturen på den transparente overflade.
- Damp, støv, røg og andre optiske forhindringer kan forhindre nøjagtige målinger.
- Hvis omgivelsestemperaturen er lavere end 0°C (32°F) eller højere end 40°C (104°F), vil det primære display vise **"ERR"**.
- Hvis den scannede temperatur er højere eller lavere end grænserne for termometerområdet, vil det primære display vise henholdsvis **"HI"** eller **"LO"**.

### Synsfelt

Jo længere termometeret er fra et mål, jo større vil målområdet være, dette er kendt som afstanden til sted (D:S) forholdet. F.eks.: Ved en afstand på 16 cm vil stedet være 2 cm i diameter. Termometeret vil vise gennemsnitstemperaturen på tværs af målområdet.

## Specificationer

Temperaturmåleområde:	-38°C til +520°C (-36.4°F til +968°F)
Responsbølgelængde:	7,5 – 13,5 µm
Målenøjagtighed:	±3°C(6°F) eller 3% af aflæsningen, alt efter hvilken der er højest
Afstand til stedforhold:	8:1
Auto-off:	Efter 1 minuts inaktivitet
Batterier:	2 x 1,5V AAA
IP vurdering:	IP20
Driftstemperatur:	0°C til 40°C (32°F til 104°F), ≤75% RH
Opbevaringstemperatur:	-20°C til +60°C (-4°F til +140°F), ≤85% RH
Laserklasse:	2
Lasereffekt:	≤1 mW
Laserens bølgelængde:	630-660 nm

# STANLEY

## Brugervejledning

### 1-ÅRS GARANTI

Stanley yder garanti på sine elektroniske måleværktøjer mod mangler i materialer og/eller udførelse i ét år fra købsdatoen.

Mangelfulde produkter vil blive repareret eller udskiftet efter Stanleys valg, hvis de sendes sammen med købsbevis til:

**Stanley Black & Decker**  
**210 Bath Road**  
**Slough, Berkshire SL1 3YD**  
**UK**

Denne garanti dækker ikke mangler, der skyldes utilsigtet skade, slitage, brug der ikke er i overensstemmelse med producentens anvisninger eller reparation eller ændring af dette produkt, der ikke er autoriseret af Stanley.

Reparation eller udskiftning i henhold til denne garanti påvirker ikke udløbsdatoen for garantien.

I det omfang loven tillader det, vil Stanley ikke være ansvarlige under denne garanti for indirekte skader eller følgeskader som følge af fejl og mangler i dette produkt.

Denne garanti kan ikke ændres uden tilladelse fra Stanley.

Denne garanti påvirker ikke forbrugernes lovmæssige rettigheder ved køb af dette produkt.

Denne garanti er underlagt og fortolkes i overensstemmelse med lovgivningen

i det land, produktet blev solgt og Stanley og køberen accepterer uigenkaldeligt at underkaste sig den eksklusive kompetence fra domstolene i dette land mod ethvert krav eller spørgsmål, der opstår under eller i forbindelse med denne garanti.

Kalibrering og pleje er ikke dækket af garantien..

### BEMÆRK:

Kunden er ansvarlig for korrekt brug og pleje af instrumentet. Desuden er kunden ansvarlig for periodisk kontrol af laserenhedens nøjagtighed og også for kalibrering af instrumentet.

Med forbehold for ændringer uden varsel



# STANLEY

## Bruksanvisning



### STANLEY® IR-termometer

STANLEY IR-termometer är en icke-kontakt temperaturmätande termometer. Den använder infraröd teknologi och en färgändrande display för snabb och intuitiv feedback. STANLEY IR-termometer kan användas för mätning av ytemperaturer på alla objekt eller hitta värmeläckor längs väggar, byggnader, kanaler mm.

### ANVÄNDARSÄKERHET

**⚠ VARNING: Läs igenom och förstå alla instruktioner.** Om inte alla instruktioner som listas nedan följs kan det resultera i personskador:

- **⚠ FARA:** Laserstrålning, undvik direkt ögonexponering, allvarliga ögonskador kan uppstå.

- **GÖR INTE** Använda optiska verktyg som ett teleskop eller sänd för att visa laserstrålen.
- **ALLTID** placera lasern så att oavsiktlig ögonkontakt undviks.
- **GÖR INTE** använd lasern runt barn eller låta barn använda lasern.
- **Demontera INTE.** Modifiering av produkten på något sätt kan öka risken för laserstrålning.
- **⚠ VARNING:** Användning av kontrollerna eller inställningar eller prestanda av andra procedurer än de som specificeras i denna manual kan resultera i farlig exponering av laserstrålning.
- **GÖR INTE** använd i explosiv atmosfär, såsom i närheten av lättantändliga vätskor, gaser eller damm.
- **ALLTID** använd endast batterierna som specificeras vid användning av denna produkt. Användning av andra batterier kan utgöra en brandrisk.
- **ALLTID** förvara produkter som går på tomgång utom räckhåll för barn och andra utbildade personer. Lasrar kan vara farliga i händerna på utbildade personer.
- **ALLTID** använd endast tillbehör som rekommenderas av tillverkaren för din modell. Tillbehör som kan vara lämpliga för en modell kan utgöra en risk för skador när de används på andra modeller.
- **GÖR INTE** ta bort eller förstör varningsetiketter. Borttagning av etiketter ökar risken för laserstrålning.
- **GÖR INTE** demontera, gör service eller reparera denna produkt. Reparationer som utförs av okvalificerade personer kan resultera i allvarliga skador.
- **GÖR INTE** rikta laserstrålen mot flygplan eller fordon i rörelse.

# STANLEY

## Bruksanvisning

- **GÖR INTE** rikta laserstrålen mot reflekterande ytor.
- **GÖR INTE** stänk eller sänk ned enheten i vatten.
- **ALLTID** stäng av produkten när den inte används.
- **ALLTID** se till att batteriet är isatt på korrekt sätt, med korrekt polaritet.
- **ALDRIG** kortslut några batteriterminaler avsiktligt.
- **GÖR INTE** försök att ladda alkaliska batterier.
- **GÖR INTE** släng batterier i elden.
- **ALLTID** ta bort batteriet om enheten skall förvaras längre tid än en månad.
- **GÖR INTE** kasta denna produkt i hushållssoporna.
- **ALLTID** kontrollera de lokala bestämmelserna för avyttring av förbrukade batterier.
- **ÅTERVINN** i enlighet med de lokala bestämmelserna för insamling och avyttring av elektriskt och elektroniskt avfall.

### **⚠ VARNING:**

- Läs noggrant igenom **Användarsäkerhet och driftinstruktioner** innan denna produkt används. Personen som är ansvarig för instrumentet måste se till att alla användare förstår och följer dessa instruktioner.

### **⚠ VARNING:**

- Följande etiketter är placerade på laserverktyget för att informera dig om laserklassen för din bekvämlighet och säkerhet.



## DRIFTINSTRUKTIONER BATTERI

Öppna batteriluckan på handtaget på enheten och anslut 2 AAA (1,5 V) batterier, se till att polariteten är korrekt enligt indikationerna på insidan av höljet. Sätt tillbaka batterilocket. Det rekommenderas att byta batterierna mot nya batterier när batteriindikatorn visar

## ANVÄNDNING

1. Peka IR-termometern mot objektet som skall mätas, tryck på och håll kvar avtryckaren. När IR-termometern är i mätläge kommer LCD-bakgrundsbelysningen att lysa och lasern kommer att vara på, ikonen "SCAN" kommer också att visas på LCD-displayen.
- När avtryckaren släpps kommer tre ljudliga pip att höras och lasern kommer att stängas av, den senaste temperaturavläsningen blir kvar på LCD-displayen. Efter 15 sekunder kommer LCD-displayens bakgrundsbelysning att stängas av och efter en minut kommer IR-termometer att stängas av.
2. När IR-termometern är i "ON" status (avtryckaren är inte intryckt), tryck på  $\frac{C/F}{SET}$  knappen för att välja önskad mätenhet: C° eller F°.
3. När IR-termometern är i "ON" status (avtryckaren är inte intryckt), tryck på och håll kvar  $\frac{C/F}{SET}$  knappen i ungefär tre sekunder och enheten kommer att stängas av.

4. När IR-termometern är i mätläget (avtryckaren är intryckt och hålls kvar) kommer tryckning på  $\frac{^{\circ}\text{C}}{\text{OFF}}$  knappen att ställa in referenstemperaturen.
5. Tryck på  $\frac{\text{OFF}}{\text{OFF}}$  knappen för att välja önskat temperaturtröskelvärde (0,5 °C, 3 °C eller 5,5 °C). ▼ ikonen indikerar din nuvarande inställning.
  - För att avaktivera tröskelvärdesfunktionen, tryck på  $\frac{\text{OFF}}{\text{OFF}}$  knappen tills ▼ ikonen är över **“OFF”** markeringen.
6. När referenstemperaturen och temperaturtröskelvärdet är inställt kan enheten användas för att avsöka områden efter förändringar i temperaturen. I mätläget kommer bakgrundsbelysningen att vara grön och **“NORMAL”** visas på LCD-displayen om skillnaden mellan den aktuella avsökta temperaturen och referenstemperaturen inte överstiger temperaturtröskelvärdet. Bakgrundsbelysningen kommer att vara blå och **“LOW”** kommer att visas om mättemperaturen är lägre än referenstemperaturens tröskelvärde (långsamma pip kommer också att höras). Bakgrunden kommer att vara röd och **“HIGH”** kommer att visas om den uppmätta temperaturen är högre än referenstemperaturen med mer än temperaturtröskelvärdet (snabba pip kommer också att höras).
  - temperaturen på föremålet.
  - Termometern kan inte mäta genom transparenta ytor såsom glas eller plast. Den kommer att mäta temperaturen på den transparenta ytan.
  - Ånga, damm, rök och andra optiska hinder kan förhindra korrekta mätningar.
  - Om den omgivande temperaturen är lägre än 0 °C eller högre än 40 °C, kommer den primära displayen att visa **“ERR”**.
  - Om den avlästa temperaturen är högre eller lägre än gränserna för termometerns mätområde kommer den primära displayen att visa **“HI”** eller **“LO”**.

### Visningsfält

Ju längre termometern befinner sig från målet desto större kommer målområdet att vara, detta är känt som förhållandet avstånd till punkt (distance to spot D:S). Exempelvis: vid ett avstånd på 16 cm kommer punkten att vara 2 cm i diameter. Termometern kommer att visa medeltemperaturen över målområdet.

### NOTERA:

- Blanka och polerade föremål kan ge felaktiga avläsningar. För att kompensera för detta, täck ytan med maskeringstejp eller matt färg. Efter att tejen eller färgen, efter tillräckligt lång tid, nått samma temperatur som ytan under, mät

# STANLEY

## Bruksanvisning

### Specifikationer

Temperaturmätområde:

-38°C till +520 °C

Svarsvåglängd:

7,5 – 13,5 µm

Mätnoggrannhet:

±3°C(6°F) eller 3 % av avläsningen, vilket som är störst

Avstånd till punktförhållande:

8:1

Auto-avstängning:

Efter en minuts inaktivitet

Batterier:

2 x 1,5V AAA

IP-värdering:

IP20

SE Drifttemperatur:

0 °C till 40 °C), ≤75 % RH

Förvaringstemperatur:

-20 °C till +60 °C, ≤85% RH

Laserklass:

2

Lasereffekt:

1 mW

Laservåglängd:

630-660 nm

## 1-ÅRS GARANTI

Stanley garanterar att mätverktyget är fritt från materialfel och/eller tillverkningsfel under ett år från inköpsdatumet.

Felaktiga produkter kommer att repareras eller bytas ut, efter Stanleys bedömning, om de skickas in tillsammans med inköpsbevis till:

**Stanley Black & Decker**  
**210 Bath Road**  
**Slough, Berkshire SL1 3YD**  
**Storbritannien**

Denna garanti täcker inte felaktigheter som orsakas av oavsiktlig skada, slitage, användning annan än i enlighet med tillverkarens instruktioner eller reparationer eller ändringar av produkten som inte godkänts av Stanley.

Reparationer eller utbyte under garantin påverkar inte garantin giltighetstid.

Enligt vad som tillåts enligt lag kommer inte Stanley att vara ansvariga under denna garanti för indirekta eller därav följande förluster på grund av felaktigheter hos produkten.

Denna garanti kan inte ändras utan tillstånd av Stanley.

Denna garanti påverkar inte de lagenliga rättigheter för kunder som köper denna produkt.

Denna garanti skall regleras av och har skapats i enlighet med de lagar som gäller i det land där produkten köpts och Stanley och köparen samtycker att oåterkalleligen hänskjuta de krav eller ärenden inför det

landets domstol som uppstår under eller i anslutning till denna garanti.

Garantin gäller inte för förbruknings- eller slitagedelar.

### NOTERA:

Kunden är ansvarig för korrekt användning och skötsel av instrumentet. Dessutom ärt kunden fullständigt ansvarig för att regelbundet kontrollera korrektheten hos laserenheten och därför för kalibreringen av instrumentet.

Kan ändras utan vidare meddelande

# STANLEY

## Käyttöohje

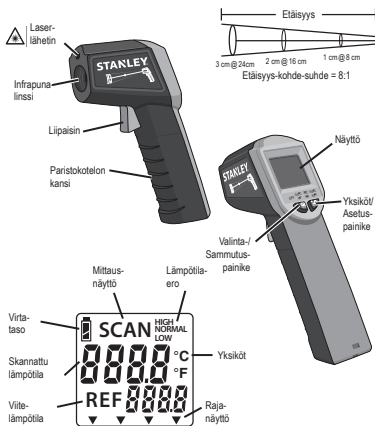

voi olla vakava silmävamma.

- **ÄLÄ** käytä optisia välineitä, kuten teleskooppia tai välikappaleita lasersäteen näkemiseksi.
- **Aseta AINA** laser niin, ettei se voi vahingossa kohdistua silmiin.
- **Laseria EI SAA** käyttää lasten lähetyillä eikä laseria saa antaa lasten käyttöön.
- EI SAA purkaa. Mahdolliset tuotemuutokset voivat vaarantaa käyttäjän lasersäteilylle.
- **VAROITUS:** Muiden kuin tässä ohjekirjassa mainittujen ohjaimien tai säätöjen käyttö tai menettelyjen suorittaminen voi johtaa vaaralliseen lasersäteilylle altistumiseen.
- **Laitetta EI SAA** käyttää räjähdysalttiissa ympäristöissä, kuten syttyvien nesteiden, kaasujen tai pölyn lähetyillä.
- **Käytä tuotteessa AINA** ainoastaan ohjeissa määritettyjä paristoja. Muiden paristojen käyttö voi aiheuttaa tulipalovaaran.
- **Säilytä tuotetta AINA** lasten ja muiden kouluttamattomien henkilöiden ulottumattomissa. Laserit voivat olla vaarallisia kouluttamattomien henkilöiden käsissä.
- **Käytä AINA** ainoastaan valmistajan suosittelemaa mallikohtaisia lisävarusteita. Yhteen laseriin sopivat lisävarusteet voivat aiheuttaa henkilövahinkovaaran toisen laserin kanssa käytettyinä.
- **ÄLÄ** poista tai tuhri varoitusmerkkejä. Mikäli merkit poistetaan, käyttäjä voi altistua lasersäteille.
- **Tätä tuotetta EI SAA** purkaa, huoltaa tai korjata. Pätemättömien henkilöiden suorittamat korjaukset voivat johtaa vakaviin henkilövahinkoihin.

### STANLEY® Infrapunalämpömittari

STANLEY-infrapunalämpömittari mittaa lämpötilan ilman kosketusta. Se käyttää infrapunatekniikkaa ja antaa nopeasti ja intuitiivisesti palautetta värinäytön avulla. STANLEY-infrapunalämpömittaria voidaan käyttää kohteen pintalämpötilan mittaamiseen tai lämpövuotojen havaitsemiseen seinissä, muoteissa, putkistoissa jne.

### KÄYTTÄJÄN TURVALLISUUS

**VAROITUS:** Lue kaikki ohjeet ja varmista, että ymmärrät ne. Mikäli kaikkia alla olevia ohjeita ei noudateta, seurauksena voivat olla henkilövahingot:

- **VAARA:** lasersäteilyä, välttä suoraa kohdistumista silmiin, muutoin seurauksena

- **Lasersädettä EI SAA** kohdistaa lentokoneeseen tai liikkuviin ajoneuvoihin.
- **Lasersädettä EI SAA** kohdistaa heijastaviin pintoihin.
- **Laitetta EI SAA** alistaa roiskeille tai upottaa veteen.
- **Sammuta laite AINA**, kun se on pois käytöstä.
- **Varmista AINA**, että paristot on asennettu oikein paikoilleen napaisuusmerkintöjen mukaisesti.
- **Paristonapojen välille EI SAA KOSKAAN** aiheuttaa tahallaan oikosulkua.
- **ÄLÄ** yritä ladata alkaliparistoja.
- **Paristoja EI SAA** hävittää tuleen.
- **Poista AINA** paristot, jos laitetta varastoidaan pitkäksi aikaa.
- **Tätä tuotetta EI SAA** hävittää kotitalousjätteen mukana.
- **Tarkista AINA** paikalliset määräykset ja hävitä paristot oikeaoppisesti.
- **KIERRÄTÄ** tuote sähkö- ja elektroniikkaromua koskevien paikallisten jätemääräyksiensä mukaisesti.

#### **⚠ VAROITUS:**

- Lue **Käyttäjän turvallisuus ja Käyttöohjeet** -kohdat huolellisesti ennen tämän tuotteen käyttämistä. Laitteen käytöstä vastuussa olevan henkilön on varmistettava, että kaikki käyttäjät ymmärtävät ja noudattavat näitä ohjeita.

#### **⚠ VAROITUS:**

- Seuraavat merkit laserlaitteessa ilmoittavat laserluokan käyttöturvallisuutta varten.



## KÄYTTÖOHJEET PARISTOT

Avaa paristokotelon kansi laitteen kahvassa ja asenna 2 AAA (1,5 V) paristoa varmistamalla, että noudatet kotelon napaisuusmerkintöjä. Asenna kansi takaisin. Paristot on suositeltavaa vaihtaa uusiin, kun virtatason osoitin näyttää

## KÄYTTÖ

1. Kohdista infrapunalämpömittari mitattavaan kohteeseen, vedä ja pidä liipaisimesta. Kun infrapunalämpömittari on mittaustilassa, LCD-taustavalo syttyy ja laser on päällä, LCD-näytössä näkyy myös **“SKANNAA”** -kuvake.
- Kun liipaisin vapautetaan, laitteesta kuuluu kolme äänimerkkiä ja laser sammuu. Viimeisin mitattu lämpötilalukema jää näkyviin LCD-näyttöön. LCD-taustavalo sammuu 15 sekunnin kuluttua ja infrapunalämpömittari sammuu yhden minuutin kuluessa.
2. Kun infrapunalämpömittari on **“PÄÄLLÄ”** (liipaisimesta ei ole vedetty), haluttu mittayksikkö voidaan valita painamalla <sup>°C/°F</sup> SET -painiketta: C° tai F°.
3. Kun infrapunalämpömittari on **“PÄÄLLÄ”** (liipaisimesta ei ole vedetty), laite voidaan sammuttaa painamalla ja pitämällä -painiketta alhaalla noin kolmen sekunnin ajan.

# STANLEY

## Käyttöohje

4. Kun infrapunalämpömittari on mittaustilassa (liipaisimesta vedetään ja pidetään), viitelämpötila voidaan asettaa painamalla  $\frac{^{\circ}\text{C}/^{\circ}\text{F}}{\text{SET}}$ -painiketta.
5. Valitse haluamasi lämpötilaraja (0,5 °C / 1° F, 3 °C / 5 °F tai 5,5 °C / 10 °F) painamalla  $\frac{\text{OFF}}{\text{SET}}$ -painiketta. ▼-kuvake osoittaa nykyisen asetuksen.
  - Voit poistaa rajatoiminnon käytöstä painamalla  $\frac{\text{OFF}}{\text{SET}}$ -painiketta, kunnes ▼-kuvake on **“POIS”** -merkin päällä.
6. Kun viitelämpötila ja lämpötilaraja on asetettu, laitetta voidaan käyttää alueiden skannaamiseen lämpötilamuutoksien mittaamiseksi. Mittaustilassa palaa vihreä taustavalo ja LCD-näytössä näkyy **“NORMAALI”**, jos sillä hetkellä skannatun lämpötilan ja viitelämpötilan ero ei ylitä lämpötilan raja-arvoa. Tausta on sininen ja näytössä näkyy **“MATALA”**, jos mitattu lämpötila on viitelämpötilaa alhaisempi ylittäen lämpötilan raja-arvon (laitteesta kuuluu myös hidas äänimerkki). Tausta on punainen ja näytössä näkyy **“KORKEA”**, jos mitattu lämpötila on viitelämpötilaa korkeampi ylittäen lämpötilan raja-arvon (laitteesta kuuluu myös nopea äänimerkki).

## HUOMAA:

- Kirkkaat tai kiillotetut kohteet voivat aiheuttaa epätarkkoja mittaustuloksia. Peitä pinta maalarinteipillä tai neutraalinvärisellä maalilla tämän kompensoimiseksi. Kun teippi tai maali on saavuttanut riittävän ajan kuluessa alla olevan kohteen lämpötila, mittaa kohteen lämpötila.

- Lämpömittari ei mittaa lämpötilaa läpinäkyvien pintojen (esim. lasi tai muovi) läpi. Se mittaa läpinäkyvän pinnan pintalämpötilan.
- Höyry, pöly, savu ja muut optiset esteet voivat aiheuttaa epätarkkoja mittaustuloksia.
- Jos ympäristölämpötila on alle 0 °C (32 °F) tai yli 40 °C (104 °F), päänäytössä näkyy **“ERR”**.
- Jos skannattu lämpötila on lämpömittarin mittausvälin rajoja matalampi tai korkeampi, päänäytössä näkyy **“HI”** tai **“LO”**.

## Näkökenttä

Mitä kauempana lämpömittari on kohteesta, sitä suurempi kohdealue on. Tätä kutsutaan nimellä “etäisyys-kohte-suhde” (D:S). Esimerkki: kun etäisyys on 16 cm, kohdealueen halkaisija on 2 cm. Lämpömittari näyttää kohdealueen keskilämpötilan.



## Tekniset tiedot

Lämpötilan mittaussväli:	-38°C - +520 °C (-36.4 °F - +968 °F)
Vasteen aallonpituus:	7,5 – 13,5 μm
Mittaustarkkuus:	±3°C(6°F) tai 3 % lukemasta riippuen siitä, kumpi on suurempi
Etäisyys-kohde-suhde:	8:1
Automaattinen virrankatkaisu:	Yhden minuutin kuluttua käytön lopettamisesta
Paristot:	2 x 1,5 V AAA
IP-luokka:	IP20
Käyttölämpötila:	0 °C - 40 °C (32 °F - 104 °F), ≤ 75 % suhteellinen kosteus
Säilytyslämpötila:	-20°C - +60°C (-4°F - +140°F), ≤ 85 % suhteellinen kosteus
Laserluokka:	2
Laserteho:	≤ 1 mW
Laserin aallonpituus:	630-660 nm

# STANLEY

## Käyttöohje

### YHDEN VUODEN TAKUU

Stanley myöntää elektronisille mittauslaitteilleen yhden vuoden takuun, joka kattaa materiaali ja/tai valmistusvialta astuu voimaan ostopäivänä.

Violliset tuotteet korjataan tai vaihdetaan Stanleyn oman harkinnan mukaan. Tämä edellyttää, että tuote toimitetaan yhdessä ostotositteen kanssa osoitteeseen:

**Stanley Black & Decker**

**210 Bath Road**

**Slough, Berkshire SL1 3YD**

**Iso-Britannia**

Tämä takuu ei kata vahinkoja, jotka aiheutuvat vahingoista, kulumisesta, muusta kuin valmistajan ohjeiden mukaisesti käytöstä tai muun kuin Stanleyn valtuuttamasta korjauksesta tai muutoksesta.

Tämän takuun piirissä suoritettu korjaus tai vaihto ei vaikuta takuun päättymispäivämäärään.

Stanley ei ota tämän takuun myötä vastuuta lain sallimassa määrin suorista tai välillisistä menetyksistä, jotka aiheutuvat tuotteen virheellisestä toiminnasta.

Tähän takuuseen ei voida tehdä muutoksia ilman Stanleyn lupaa.

Tämä takuu ei vaikuta tämän tuotteen hankkijan lakisääteisiin kuluttajien oikeuksiin.

Tähän takuuseen sovelletaan sen maan lainsäädäntöä, jossa tuote myytiin. Stanley ja hankkija sopivat yksinomaiseksi lainkäyttöalueeksi kyseisen maan tuomioistuimet tätä takuuta koskevissa vaateissa ja muissa asioissa.

Takuu ei kata säätöjä tai ylläpitoa.

### HUOMAA:

Asiakas vastaa laitteen oikeaoppisesta käytöstä ja hoidosta. Asiakkaan vastuulla on lisäksi tarkistaa laseryksikön tarkkuus säännöllisesti ja täten laitteen säädöt.

Oikeus muutoksiin pidätetään.

# STANLEY

## Brukermanual

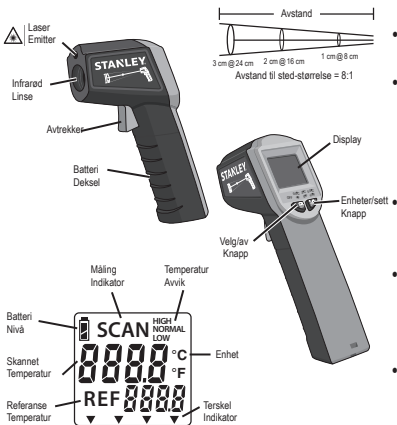

### IR-termometeret STANLEY®

IR-termometeret STANLEY er et kontaktløst temperaturmålede termometer. Det bruker infrarød teknologi og et fargeskiftende display for rask, intuitiv tilbakemelding.

IR-termometeret STANLEY kan brukes for å måle overflatetemperaturen til en gjenstand eller finne termisk lekkasje langs vegger, støping, luftkanaler og mer.

### BRUKERSIKKERHET

**⚠ ADVARSEL: Les og forstå alle instruksjoner.** Unnlattelse fra å følge alle instruksjonene som listes nedenfor kan føre til personskaade:

- **⚠ FARE:** Laserstråling, unngå direkte øyekontakt. Alvorlig øyeskade kan oppstå.
- **IKKE** Bruk optiske verktøy som et teleskop

eller en overgang for å se laserstrålen.

- **ALLTID** sørg for at laseren er plassert slik at utilsiktet øyekontakt unngås.
- **IKKE** bruk laseren rundt barn eller la barn bruke laseren.
- **IKKE** demonter. Enhver modifisering av produktet kan øke risikoen for laserstråling.
- **⚠ ADVARSEL:** Bruk av kontroller eller justeringer eller utførelse av prosedyrer annet en det som spesifiseres i denne håndboken kan resultere i farlig eksponering for laserstråling.
- **IKKE** bruk i eksplosive atmosfærer, slik som i nærheten av brannfarlige væsker, gasser eller støv.
- **ALLTID** sørg for at du bare bruker batteriene som spesifiseres for bruk med dette produktet. Bruk av andre batterier kan føre til brannfare.
- **ALLTID** sørg for å lagre inaktivt produkt utenfor rekkevidden for barn og andre uopplærte personer. Lasere kan være farlige når de håndteres av uopplærte brukere.
- **ALLTID** sørg for at bare tilbehør som anbefales av fabrikanten av den aktuelle modellen blir brukt. Tilbehør som kan være egnet for en laser kan føre til skadefare når det brukes på en annen laser.
- **IKKE** fjern eller visk ut varseletiketter. Fjerning av etiketter øker risikoen for laserstråling.
- **IKKE** demonter, vedlikehold eller reparer dette produktet. Reparasjoner som utføres av ukvalifisert personale kan resultere i alvorlig skade.
- **IKKE** pek laserstrålen mot fly eller kjøretøy i bevegelse.
- **IKKE** rett laserstråle mot en reflekterende overflate.

# STANLEY

## Brukermanual

- **IKKE** plask eller senk enheten i vann.
- **ALLTID** slå av produktet når det ikke er i bruk.
- **ALLTID** sørg for at batteri settes i på riktig måte med rett polaritet.
- **ALDRI** kortslutt batteripoler med vilje.
- **IKKE** prøv å lade alkaliske batterier.
- **IKKE** kast batterier i brann.
- **ALLTID** ta ut batteriet hvis enheten lagres i mer enn en måned.
- **IKKE** kast dette produktet med husholdningsavfall.
- **ALLTID** sjekk lokale lover og kast brukte batterier på riktig måte.
- **RESIRKULER** i henhold til lokale bestemmelser for innsamling og kasting av elektrisk og elektronisk avfall.

### ⚠ ADVARSEL:

- Les **Sikkerhets- og driftsinstruksjoner for bruker** nøye før du bruker dette produktet. Personen som er ansvarlig for instrumentet må sørge for at alle brukere forstår og følger disse instruksjonene.

### ⚠ ADVARSEL:

- De følgende etikettene plasseres på laserverkøyet for å informere deg om laserklassen for beileilighet og sikkerhet.



## BRUKSANVISNING BATTERI

Åpne batteridekselet på håndtaket til enheten og sett inn 2 AAA-batterier (1,5 V) og sørg for at polariteten er riktig i henhold til indikasjonen på innsiden av rammen. Sett batteridekselet inn igjen. Det anbefales å bytte ut batteriene med nye batterier når batteriindikatoren vises .

## BRUK

1. Pek IR-termometeret på gjenstanden som skal måles, trekk og hold avtrekkeren. Når IR-termometeret er i målemodus, vil LCD-baklyset lyse opp og laseren er på. Måleindikatoren «**SKANN**» vises også på LCD-skjermen.
- Når avtrekkeren spilles, kan du høre 3 lydsignal og laseren slås av. Siste temperaturavlesning blir værende på LCD-skjermen. Etter 15 sekunder slås LCD-baklyset av, og etter 1 minutt slås IR-termometeret av.
2. Når IR-termometeret er i «**PÅ**»-tilstand (avtrekker trekkes ikke), kan du trykke -knappen for å velge ønskelig måleenhet: C° eller F°.
3. Når IR-termometeret er i «**PÅ**»-tilstand (avtrekker trekkes ikke), kan du trykke -knappen inn i 3 sekunder for å slå enheten av.
4. Når IR-termometeret er i målemodus (avtrekker trekkes og holdes), kan du trykke -knappen for å angi referansetemperatur.
5. Trykk -knappen for å velge ønskelig temperaturterskel (0,5 °C / 1 °F, 3 °C / 5 °F eller 5,5 °C / 10 °F). -ikonet viser gjeldende innstilling.
- For å deaktivere terskelfunksjonen, kan du trykke -knappen til -ikonet er over

«AV»-merket.

6. Når en referanseverdi og temperaturterskel er angitt, kan enheten brukes til å skanne områder for temperaturavvik. Når den er i målemodus, er baklyset grønt og «NORMAL» vises på LCD-skjermen dersom avviket mellom temperaturen som skannes og referansetemperaturen ikke overskrider verdien for temperaturterskel. Bakgrunnen er blå og «LAV» vises dersom målt temperatur er lavere enn referanseverdien med mer enn verdien for temperaturterskel (langsomme lydsignaler kan også høres). Bakgrunnen er rød og «HØY» vises dersom målt temperatur er høyere enn referanseverdien med mer enn verdien for temperaturterskel (raske lydsignaler kan også høres).

#### MERK:

- Blanke eller polerte gjenstander kan gi unøyaktige målinger. For å kompensere for dette, kan du dekke overflaten med maskeringsteip eller flat fargemaling. Etter teipen eller malingen har fått nok tid til å nå

#### Spesifikasjoner

Måleområde for temperatur:

Virkingsbølgelengde:

Målenøyaktighet:

Avstand til sted-forhold:

Automatisk av:

Batterier:

IP-klassifisering:

Brukstemperatur:

Lagringstemperatur:

Laserklasse:

Lasereffekt:

Laserbølgelengde:

temperaturen til målet under, kan du måle temperaturen til gjenstanden.

- Termometeret kan ikke måle gjennom gjennomsiktige overflater som glass eller plast. Det vil måle overflatetemperaturen til den gjennomsiktige overflaten.
- Damp, støv, røyk og andre optiske hindre kan forhindre nøyaktige målinger.
- Dersom omgivelsestemperaturen er lavere enn 0 °C (32 °F) eller høyere enn 40 °C (104 °F), viser hoveddisplayet «ERR».
- Dersom skannet temperatur er høyere eller lavere enn termometerets rekkevidde, vises hoveddisplayet henholdsvis «HI» eller «LO».

#### Synsfelt

Jo lengre vekk fra målet du holder termometeret, jo større vil området være. Dette er kjent som avstand til sted-forhold (A:S). For eksempel: med en avstand på 16 cm, vil stedet være 2 cm i diameter. Termometeret viser gjennomsnittstemperatur på tvers av målområdet.

-38°C til +520 °C (-36.4 °F til +968 °F)

7,5–13,5 µm

Det som er større av ±3°C(6°F) eller 3 % av avlesning

8:1

Etter 1 minutt inaktivitet

2 x 1,5V AAA

IP20

0 °C til 40 °C (32 °F til 104 °F), ≤75 % RF

-20 °C til +60 °C (-4 °F til +140 °F), ≤85 % RF

2

≤1 mW

630-660 nm

# STANLEY

## Brukermanual

### 1-ÅRS GARANTI

Stanley garanterer det elektroniske måleverktøyet mot defekter i materialer og/eller utførelse i ett år fra kjøpsdatoen.

Defekte produkter blir reparert eller byttet, etter Stanleys valg, dersom de sendes sammen medkjøpsbevis til:

**Stanley Black & Decker**

**210 Bath Road**

**Slough, Berkshire SL1 3YD**

**Storbritannia**

Denne garantien dekker ikke defekter som forårsakes av upåregnelig skade, slitasje, bruk annet enn i henhold til fabrikantens instruksjoner eller reparasjoner eller modifikasjoner av dette produktet som ikke autoriseres av Stanley.

Reparasjon eller erstatning under denne garantien påvirker ikke utløpsdatoen for garantien.

I den grad det tillates ifølge loven, skal ikke Stanley under denne garantien være ansvarlig for indirekte eller følgende tap som oppstår fra defekter i dette produktet.

Denne garantien kan ikke forandres uten autorisasjon fra Stanley.

Denne garantien påvirker ikke lovfestede rettigheter for forbrukerkjøpere av dette produktet.

Denne garantien skal styres av og fortolkes i henhold til lovene i landet produktet ble solgt og Stanley og kjøperen vil begge ujenkallelig godta å underkaste seg den eksklusive domsmakten til domstolene i det landet for alle krav eller saker som oppstår under eller i forbindelse med denne garantien.

Kalibrering og vedlikehold faller ikke inn under garantien.

### MERK:

Kunden er ansvarlig for riktig bruk og vedlikehold av instrumentet. Kunden er i tillegg helt ansvarlig for periodisk sjekk av nøyaktigheten til laserenheten og dermed for kalibrering av instrumentet.

Underlagt endring uten varsel

# STANLEY®

## Instrukcja obsługi



### Termometr na podczerwień STANLEY®

Termometr na podczerwień STANLEY to termometr mierzący temperaturę w sposób bezkontaktowy. Termometr wykorzystuje podczerwień i ekran zmieniający kolor, zapewniając szybkie i intuicyjne wskazania. Termometr na podczerwień STANLEY służy do pomiaru temperatury powierzchni obiektu lub wyszukiwania wycieków ciepła wzdłuż ścian, izolacji, przewodów itp.

### BEZPIECZEŃSTWO UŻYTKOWNIKA

**⚠ OSTRZEŻENIE: uważnie przeczytać instrukcję w całości** Niestosowanie się do wszystkich poniższych instrukcji może być przyczyną obrażeń ciała:

- **⚠ NIEBEZPIECZEŃSTWO:** promieniowanie laserowe, unikać

bezpośredniego patrzenia w promień lasera, gdyż bezpośrednia ekspozycja może prowadzić do poważnych urazów oczu.

- **NIE WOLNO** używać przyrządów optycznych, np. teleskopu, do patrzenia na promień lasera.
- **ZAWSZE** ustawiać laser tak, aby unikać niezamierzonego kontaktu ze wzrokiem.
- **NIE WOLNO** obsługiwać lasera w pobliżu dzieci i pozwalać dzieciom obsługiwać laser.
- **NIE WOLNO** demontować. Zmodyfikowanie produktu w jakikolwiek sposób może zwiększyć ryzyko narażenia na promieniowanie lasera.
- **⚠ OSTRZEŻENIE:** użycie elementów sterujących lub regulacja ustawień albo wykonanie procedur innych niż opisane w tej instrukcji może prowadzić do niebezpiecznego narażenia na promieniowanie lasera.
- **NIE WOLNO** używać urządzenia w strefach zagrożonych wybuchem, na przykład w pobliżu palnych cieczy, gazów lub pyłów.
- **ZAWSZE** używać wyłącznie baterii przeznaczonych do użytku w połączeniu z tym produktem. Użycie innych baterii może powodować ryzyko pożaru.
- **ZAWSZE** przechowywać nieużywany produkt w miejscu niedostępnym dla dzieci i innych nieprzeszkolonych osób. Lasery mogą być niebezpieczne w rękach niewprawnego użytkownika.
- **ZAWSZE** używać wyłącznie akcesoriów zalecanych przez producenta dla tego modelu. Akcesoria odpowiednie dla jednego lasera mogą powodować ryzyko obrażeń ciała, jeśli zostaną użyte z innym laserem.
- **NIE WOLNO** usuwać ani zamazywać oznaczeń ostrzegawczych. Usunięcie oznaczeń zwiększa ryzyko narażenia na

# STANLEY

## Instrukcja obsługi

promieniowanie lasera.

- **NIE WOLNO** demontować, serwisować ani naprawiać tego produktu własnoręcznie. Naprawy wykonane przez niewykwalifikowane osoby mogą prowadzić do poważnych obrażeń ciała.
- **NIE WOLNO** kierować promienia lasera na statki powietrzne ani pojazdy w ruchu.
- **NIE WOLNO** kierować promienia lasera na powierzchnię odbijającą światło.
- **NIE WOLNO** przyskać na urządzenie wodą ani zanurzać go w wodzie.
- **ZAWSZE** wyłączać produkt, gdy nie jest używany.
- **ZAWSZE** dopilnować, aby bateria była włożona poprawnie, z prawidłowo ułożonymi biegunami.
- **NIGDY** nie zwierać specjalnie styków baterii.
- **NIE WOLNO** podejmować prób ładowania baterii alkalicznych.
- **NIE WOLNO** wrzucać baterii do ognia.
- **ZAWSZE** wyjmować baterię w przypadku przechowywania urządzenia dłużej niż miesiąc.
- **NIE WOLNO** wyrzucać tego produktu wraz z odpadami z gospodarstw domowych.
- **ZAWSZE** przestrzegać lokalnych przepisów i poprawnie utylizować zużyte baterie.
- **KORZYSTAĆ Z RECYKLINGU** zgodnie z lokalnymi przepisami dotyczącymi zbiórki i utylizacji zużytych urządzeń elektrycznych i elektronicznych.

### **⚠ OSTRZEŻENIE:**

- Przeczytaj uważnie **Instrukcję bezpieczeństwa i obsługi** przed

rozpoczęciem korzystania z tego produktu. Osoba odpowiedzialna za ten przyrząd musi dopilnować, aby wszyscy użytkownicy zrozumieli treść tej instrukcji i jej przestrzegali.

### **⚠ OSTRZEŻENIE:**

- Następujące oznaczenia są umieszczone na narzędziu laserowym w celu informowania użytkownika o klasie lasera dla jego wygody i bezpieczeństwa.



## INSTRUKCJA OBSŁUGI BATERIA

Otwórz drzwiczki komory baterii na uchwycie urządzenia i włóż 2 baterie AAA (1,5 V), dopilnowując poprawnego ułożenia biegunów zgodnie z informacjami wewnątrz komory baterii. Załóż drzwiczki komory baterii na miejsce. Zalecamy zastąpienie baterii nowymi, gdy wskaźnik naładowania baterii wskaże .

## UŻYTKOWANIE

1. Skierować termometr na podczerwień na obiekt pomiaru, po czym nacisnąć i przytrzymać spust. Gdy termometr pracuje w trybie pomiaru, podświetlenie ekranu LCD i laser włączają się, a ikona pomiaru "SCAN" pojawia się na ekranie LCD.
- Po zwolnieniu spustu emitowane są 3 sygnały dźwiękowe i laser wyłącza się. Ostatni odczyt temperatury pozostanie na ekranie LCD. Po 15 sekundach podświetlenie ekranu LCD wyłączy się, a po 1 minucie wyłączy się sam termometr.



2. Kiedy termometr jest w stanie **“WŁĄCZONYM”** (bez naciskania spustu), naciśnięcie przycisku  $\frac{^{\circ}C}{^{\circ}F}$  pozwoli na wybranie żądanej jednostki miary: C° lub F°.
3. Kiedy termometr jest w stanie **“WŁĄCZONYM”** (bez naciskania spustu), naciśnięcie przycisku  $\frac{^{\circ}C}{^{\circ}F}$  i przytrzymanie go przez około 3 sekundy spowoduje wyłączenie termometru:
4. Gdy termometr pracuje w trybie pomiaru (spust wciśnięty i przytrzymany), naciśnięcie przycisku  $\frac{^{\circ}C}{^{\circ}F}$  spowoduje ustawienie temperatury odniesienia.
5. Nacisnąć przycisk  $\frac{^{\circ}C}{^{\circ}F}$ , aby wybrać żądany próg temperatury (0,5°C/1°F, 3°C/5°F lub 5,5°C/10°F). Ikona ▼ oznacza bieżące ustawienie.
  - Aby wyłączyć funkcję progu, naciskać przycisk  $\frac{^{\circ}C}{^{\circ}F}$ , aż ikona ▼ znajdzie się na oznaczeniu **“OFF” (WYŁĄCZ)**.
6. Po ustawieniu temperatury odniesienia i progu temperatury, termometru można używać do wyszukiwania zmian temperatury na wybranym obszarze. W trybie pomiaru ekran jest podświetlony na zielono, a **“NORMAL”** jest wyświetlane na ekranie LCD, jeśli różnica między aktualnie wykrywaną temperaturą a temperaturą odniesienia nie przekracza wartości progu temperatury. Tło będzie niebieskie, a **“LOW” (NISKA)** będzie wyświetlane, jeśli zmierzona temperatura będzie niższa od temperatury odniesienia o wartość większą od wartości progu temperatury (emitowane są również sygnały dźwiękowe z niską częstotliwością). Tło będzie czerwone, a **“HIGH” (WYSOKA)** będzie wyświetlane, jeśli zmierzona temperatura będzie wyższa od temperatury

odniesienia o wartość większą od wartości progu temperatury (emitowane są również sygnały dźwiękowe z wysoką częstotliwością).

#### UWAGA:

- Błyszczące lub wypolerowane przedmioty mogą prowadzić do błędnych odczytów. Aby uniknąć takiego efektu, zasłonić powierzchnię taśmą maskującą lub zamalować matową farbą. Gdy upłynie dość czasu, by taśma lub farba uzyskała temperaturę równą obszarowi docelowemu pod spodem, ponowić pomiar temperatury obiektu.
- Termometr nie może dokonywać pomiaru przez powierzchnie przezroczyste, takie jak szkło lub tworzywo sztuczne. W takiej sytuacji termometr zmierzy temperaturę powierzchni przezroczystego materiału.
- Para, pył, dym i inne przeszkody optyczne mogą uniemożliwiać prawidłowy pomiar.
- Jeśli temperatura otoczenia jest niższa od 0°C (32°F) lub wyższa od 40°C (104°F), na głównym ekranie pojawi się **“ERR”**.
- Jeśli zmierzona temperatura jest wyższa lub niższa od zakresu pomiarowego termometru, na głównym ekranie pojawi się, odpowiednio, **“HI”** lub **“LO”**.

#### Pole widzenia

Im dalej termometr znajduje się od celu, tym większy będzie obszar docelowy, co nazywamy stosunkiem odległości do punktu pomiaru (O:P) Na przykład: z odległości 16 cm punkt będzie miał średnicę 2 cm. Termometr wyświetli średnią temperaturę dla obszaru docelowego.

# STANLEY

## Instrukcja obsługi

### Dane techniczne

Zakres pomiaru temperatury:

-38°C do +520°C (-36.4°F do +968°F)

Długość fali reakcji

7,5 – 13,5 μm

Dokładność pomiaru

±3°C(6°F) lub 3% odczytu, w zależności od tego, która wartość jest większa

Stosunek odległości do punktu:

8:1

Automatyczne wyłączenie:

Po 1 minucie braku aktywności

Baterie:

2 x 1,5 V AAA

Klasa ochrony IP:

IP20

Temperatura robocza:

0°C do 40°C (32°F do 104°F),

≤75% wilgotności względnej

Temperatura przechowywania:

-20°C do +60°C (-4°F do +140°F),

≤85% wilgotności względnej

2

Klasa lasera:

≤1 mW

Moc lasera:

630-660 nm

Długość fali lasera:

PL

## **ROCZNA GWARANCJA**

Wszystkie przyrządy pomiarowe firmy Stanley są objęte gwarancją na wady materiałowe i/lub wady wykonania przez rok od daty zakupu.

Wadliwe produkty zostaną naprawione lub wymienione, zgodnie z decyzją firmy Stanley, jeśli zostaną przesłane wraz z dowodem zakupu na adres:

**Stanley Black & Decker**  
**210 Bath Road**  
**Slough, Berkshire SL1 3YD**  
**Wielka Brytania**

Niniejsza gwarancja nie obejmuje wad spowodowanych przez przypadkowe uszkodzenie, zużycie, użytkowanie niezgodnie z instrukcją producenta lub przeprowadzenie napraw lub modyfikacji bez zgody firmy Stanley.

Naprawa lub wymiana zgodnie z niniejszą gwarancją nie wpływa na okres ważności gwarancji.

W zakresie dopuszczalnym przez prawo firma Stanley, zgodnie z niniejszą gwarancją, nie ponosi odpowiedzialności za straty pośrednie lub wynikowe wynikające z wad tego produktu.

Zmiana tej gwarancji bez zgody firmy Stanley jest niemożliwa.

Niniejsza gwarancja nie wpływa na prawa ustawowe nabywców tego produktu.

Niniejsza gwarancja podlega prawu kraju sprzedaży i zgodnie z nim będzie interpretowana, a firma Stanley oraz nabywca nieodwołalnie zgadzają się na podleganie

wyłącznej jurysdykcji sądów tego kraju w zakresie wszelkich sporów lub kwestii wynikających z tej gwarancji lub w powiązaniu z niniejszą gwarancją.

Kalibracja i pielęgnacja nie są objęte gwarancją.

### **UWAGA:**

Klient odpowiada za poprawne użytkowanie przyrządu i dbanie o ten przyrząd. Poza tym, klient ponosi pełną odpowiedzialność za okresowe sprawdzanie dokładności urządzenia laserowego, czyli kalibrację przyrządu.

Podlega zmianie bez uprzedzenia

# STANLEY

## Εγχειρίδιο χρήσης



**Θερμόμετρο υπερύθρων (IR) STANLEY®**  
Το θερμόμετρο υπερύθρων (IR) STANLEY® είναι θερμόμετρο μη επαφής. Χρησιμοποιεί τεχνολογία υπερύθρων και οθόνη μεταβαλλόμενου χρώματος για γρήγορη, διαισθητική πληροφόρηση του χρήστη. Το θερμόμετρο IR της STANLEY μπορεί να χρησιμοποιηθεί για τη μέτρηση της επιφανειακής θερμοκρασίας ενός αντικειμένου ή για τον εντοπισμό θερμικών διαρροών σε τοίχους, σοβατεπί, σωληνώσεις και άλλα.

### ΑΣΦΑΛΕΙΑ ΤΟΥ ΧΡΗΣΤΗ

**⚠️ ΠΡΟΕΙΔΟΠΟΙΗΣΗ: Διαβάστε και κατανοήστε όλες τις οδηγίες.** Η μη τήρηση όλων των οδηγιών που αναφέρονται πιο κάτω μπορεί να έχει ως αποτέλεσμα σημαντικές βλάβες απόμων.

- **⚠️ ΚΙΝΔΥΝΟΣ:** Ακτινοβολία λέιζερ: Αποφεύγετε την απευθείας έκθεση των ματιών, μπορεί να προκύψει σοβαρή βλάβη των ματιών.
- **ΜΗ** χρησιμοποιείτε οπτικά εργαλεία όπως τηλεσκόπιο ή θεοδόλιχο για να δείτε την ακτίνα λέιζερ.
- **ΠΑΝΤΑ** να τοποθετείτε το λέιζερ ώστε να αποφεύγετε την αθέλητη επαφή με τα μάτια.
- **ΜΗ** χρησιμοποιείτε το λέιζερ κοντά σε παιδιά και μην επιτρέπετε σε παιδιά να χρησιμοποιούν το λέιζερ.
- **ΜΗΝ** αποσυναρμολογείτε το προϊόν. Η τροποποίηση του προϊόντος με οποιοδήποτε τρόπο μπορεί να αυξήσει τον κίνδυνο της ακτινοβολίας λέιζερ.
- **⚠️ ΠΡΟΕΙΔΟΠΟΙΗΣΗ:** Η χρήση ελέγχων ή ρυθμίσεων ή η εκτέλεση διαδικασιών διαφορετικών από αυτές που προβλέπονται στο παρόν εγχειρίδιο μπορεί να προκαλέσει έκθεση σε επικίνδυνη ακτινοβολία λέιζερ.
- **ΜΗ** χρησιμοποιείτε το προϊόν σε εκρηκτικά περιβάλλοντα, όπως με παρουσία εύφλεκτων υγρών, αερίων ή σκόνης.
- **ΠΑΝΤΑ** να χρησιμοποιείτε μόνο τις μπαταρίες που προβλέπονται για χρήση με αυτό το προϊόν. Η χρήση οποιωνδήποτε άλλων μπαταριών μπορεί να δημιουργήσει κίνδυνο φωτιάς.
- **ΠΑΝΤΑ** να αποθηκεύετε το προϊόν μακριά από παιδιά και άλλα άτομα, όταν δεν το χρησιμοποιείτε. Τα λέιζερ μπορεί να είναι επικίνδυνα στα χέρια μη εκπαιδευμένων χρηστών.
- **ΠΑΝΤΑ** να χρησιμοποιείτε μόνο αξεσουάρ που συνιστά ο κατασκευαστής για το μοντέλο του εργαλείου σας. Τα αξεσουάρ που είναι κατάλληλα για μια μονάδα

λείζερ μπορεί να δημιουργούν κίνδυνο τραυματισμού σε άλλη μονάδα λέιζερ.

- **MHN** αφαιρείτε ή φθείρετε τις προειδοποιητικές ετικέτες. Η αφαίρεση ετικετών αυξάνει τον κίνδυνο από την ακτινοβολία λέιζερ.
- **MHN** αποσυναρμολογείτε, κάνετε σέρβις ή επισκευές μόνοι σας σε αυτό το προϊόν. Οι επισκευές που εκτελούνται από μη εξειδικευμένο προσωπικό θα μπορούσαν να έχουν ως αποτέλεσμα σοβαρές σωματικές βλάβες.
- **MHN** κατευθύνετε την ακτίνα λέιζερ προς αεροσκάφη ή κινούμενα οχήματα.
- **MHN** προβάλετε την ακτίνα λέιζερ σε ανακλαστική επιφάνεια.
- **MHN** πισσιλιζέτε ή βυθίζετε τη μονάδα σε νερό.
- **PANTA** να απενεργοποιείτε το προϊόν όταν δεν χρησιμοποιείται.
- **PANTA** να διασφαλίζετε ότι οι μπαταρίες εισάγονται με το σωστό τρόπο, με τη σωστή πολικότητα.
- **ΠΟΤΕ** μη βραχυκυκλώσετε σκόπιμα οποιουδήποτε πόλους μπαταριών.
- **MHN** επιχειρήσετε να φορτίσετε αλκαλικές μπαταρίες.
- **MHN** πετάτε μπαταρίες στη φωτιά.
- **PANTA** να αφαιρείτε τις μπαταρίες αν αποθηκεύετε τη μονάδα για διάστημα μεγαλύτερο του μηνός.
- **MHN** απορρίψετε αυτό το προϊόν μαζί με τα οικιακά απορρίμματα.
- **PANTA** να ελέγχετε τους τοπικούς κανονισμούς και να απορρίπτετε με σωστό τρόπο τις χρησιμοποιημένες μπαταρίες.
- **ΑΝΑΚΥΚΛΩΝΕΤΕ** σύμφωνα με τις τοπικές διατάξεις για τη συλλογή και απόρριψη αποβλήτων ηλεκτρικού και ηλεκτρονικού εξοπλισμού.

## ⚠️ ΠΡΟΕΙΔΟΠΟΙΗΣΗ:

- Διαβάστε προσεκτικά τις **Οδηγίες ασφάλειας και χρήσης** πριν χρησιμοποιήσετε αυτό το προϊόν. Το άτομο που είναι υπεύθυνο για το όργανο πρέπει να διασφαλίζει ότι όλοι οι όργανοι κατανοούν και τηρούν αυτές τις οδηγίες.

## ⚠️ ΠΡΟΕΙΔΟΠΟΙΗΣΗ:

- Οι παρακάτω ετικέτες είναι τοποθετημένες στο εργαλείο λέιζερ για να σας πληροφορούν σχετικά με την κλάση λέιζερ της μονάδας, για την άνεση και την ασφάλειά σας.



## ΟΔΗΓΙΕΣ ΧΡΗΣΗΣ ΜΠΑΤΑΡΙΑ

Ανοίξτε το πορτάκι μπαταριών στη λαβή της μονάδας και συνδέστε 2 μπαταρίες AAA (1,5 V), διασφαλίζοντας ότι η πολικότητα τοποθέτησης είναι σωστή σύμφωνα με την ένδειξη στο εσωτερικό της θήκης. Τοποθετήστε πάλι το πορτάκι των μπαταριών. Συνιστάται να αντικαθιστάτε τις μπαταρίες με νέες όταν η ένδειξη μπαταρίας είναι

## ΧΡΗΣΗ

1. Σκοπεύστε με το θερμόμετρο IR το αντικείμενο που θέλετε να μετρήσετε, πατήστε και κρατήστε πατημένη τη σκανδάλη. Όταν το θερμόμετρο IR είναι σε λειτουργία μέτρησης, θα ανάψει ο φωτισμός της οθόνης LCD, το λέιζερ θα είναι ενεργοποιημένο και επίσης στην

# STANLEY

## Εγχειρίδιο χρήσης

οθόνη θα εμφανίζεται το εικονίδιο ένδειξης μέτρησης «SCAN».

- Όταν ελευθερωθεί η σκανδάλη, θα ακουστούν 3 ηχητικά σήματα και το λείζερ θα απενεργοποιηθεί, ενώ η τελευταία ένδειξη θερμοκρασίας θα παραμείνει στην οθόνη LCD. Μετά από 15 δευτερόλεπτα, ο φωτισμός της οθόνης LCD θα σβήσει και μετά από 1 λεπτό θα απενεργοποιηθεί το θερμόμετρο IR.
- 2. Όταν το θερμόμετρο IR είναι στην κατάσταση «ON» (δεν είναι πατημένη η σκανδάλη), πιέζοντας το κουμπί  $\frac{^{\circ}\text{C}/^{\circ}\text{F}}{\text{SET}}$  επιλέγετε την επιθυμητή μονάδα μέτρησης: °C ή °F.
- 3. Όταν το θερμόμετρο IR είναι στην κατάσταση «ON» (δεν είναι πατημένη η σκανδάλη), πιέζοντας και κρατώντας για 3 δευτερόλεπτα το κουμπί  $\frac{\text{OFF}}{\text{OFF}}$  θα απενεργοποιήσετε τη μονάδα.
- 4. Όταν το θερμόμετρο IR είναι στη λειτουργία μέτρησης (έχετε πατήσει και κρατάτε τη σκανδάλη), πιέζοντας το κουμπί  $\frac{^{\circ}\text{C}/^{\circ}\text{F}}{\text{SET}}$  θα ορίσετε τη θερμοκρασία αναφοράς.
- 5. Πιέστε το κουμπί  $\frac{\text{OFF}}{\text{OFF}}$  για να επιλέξετε το όριο θερμοκρασίας (0,5 °C/1 °F, 3 °C/5 °F ή 5,5 °C/10 °F). Το εικονίδιο ▼ υποδεικνύει την τρέχουσα ρύθμισή σας.
- Για να απενεργοποιήσετε τη λειτουργία ορίου, πιέστε το κουμπί  $\frac{\text{OFF}}{\text{OFF}}$  έως ότου το εικονίδιο ▼ είναι πάνω από τη σήμανση «OFF».
- 6. Αφού έχετε ορίσει μια θερμοκρασία αναφοράς και ένα όριο θερμοκρασίας, μπορείτε να χρησιμοποιήσετε τη μονάδα για να ελέγξετε επιφάνειες για αλλαγές

στη θερμοκρασία. Όταν η μονάδα είναι σε λειτουργία μέτρησης, ο φωτισμός οθόνης θα είναι πράσινος και θα εμφανίζεται η ένδειξη «NORMAL» στην οθόνη LCD αν η διαφορά ανάμεσα στην τρέχουσα θερμοκρασία που ελέγχετε και τη θερμοκρασία αναφοράς δεν υπερβαίνει την τιμή του ορίου θερμοκρασίας. Το φόντο θα είναι μπλε και θα εμφανίζεται η ένδειξη «LOW» αν η μετρούμενη θερμοκρασία είναι χαμηλότερη από τη θερμοκρασία αναφοράς περισσότερο από την τιμή ορίου θερμοκρασίας (επίσης θα ακούγονται αργά ηχητικά σήματα). Το φόντο θα είναι κόκκινο και θα εμφανίζεται η ένδειξη «HIGH» αν η μετρούμενη θερμοκρασία είναι υψηλότερη από τη θερμοκρασία αναφοράς περισσότερο από την τιμή ορίου θερμοκρασίας (επίσης θα ακούγονται γρήγορα ηχητικά σήματα).

### ΣΗΜΕΙΩΣΗ:

- Τα γυαλιστερά ή σιλιβωμένα αντικείμενα μπορεί να δίνουν ανακριβείς ενδείξεις. Για να το αποφύγετε αυτό, καλύψτε την επιφάνεια με χαρτοταινία ή με ματ βαφή. Αφού περιμένετε αρκετό χρόνο ώστε η χαρτοταινία ή η βαφή να φθάσει στην ίδια θερμοκρασία με την καλυμμένη προς μέτρηση επιφάνεια, μετρήστε τη θερμοκρασία του αντικειμένου.
- Το θερμόμετρο δεν μπορεί να μετρήσει μέσα από διαφανείς επιφάνειες όπως γυαλί ή πλαστικό. Θα μετρήσει την επιφανειακή θερμοκρασία της διαφανούς επιφάνειας.
- Ο ατμός, η σκόνη, ο καπνός και άλλα οπτικά εμπόδια μπορεί να εμποδίσουν τη λήψη μετρήσεων ακριβείας.

- Αν η θερμοκρασία περιβάλλοντος είναι μικρότερη από 0 °C (32 °F) ή υψηλότερη από 40 °C (104 °F), η κύρια οθόνη θα δείχνει «**ERR**».
- Αν η μετρούμενη θερμοκρασία είναι υψηλότερη ή χαμηλότερη από τα όρια της περιοχής του θερμομέτρου, η κύρια οθόνη θα δείχνει “**HI**” ή “**LO**” αντίστοιχα.

### Προδιαγραφές

Περιοχή μετρήσεων θερμοκρασίας:

Μήκος κύματος απόκρισης:

Ακρίβεια μέτρησης:

Αναλογία απόστασης-μετρούμενης περιοχής:

Αυτόμ. απενεργοποίηση:

Μπαταρίες:

Βαθμός προστασίας IP:

Θερμοκρασία λειτουργίας:

Θερμοκρασία αποθήκευσης:

Κλάση λείζερ:

Ισχύς λείζερ:

Μήκος κύματος λείζερ:

### Οπτικό πεδίο

Όσο πιο μακριά είναι το θερμομέτρο από το στόχο, τόσο μεγαλύτερη θα είναι η επιφάνεια στόχευσης και αυτό είναι γνωστό ως αναλογία απόστασης-μετρούμενης περιοχής (D:S). Για παράδειγμα: σε απόσταση 16 εκατοστών, η μετρούμενη περιοχή θα έχει διάμετρο 2 εκατοστά. Το θερμομέτρο θα εμφανίζει τη μέση θερμοκρασία όλης της περιοχής στόχευσης.

-38°C έως +520 °C (-36.4 °F έως +968 °F)

7,5 – 13,5 μm

±3°C(6°F) ή 3% της ένδειξης, όποιο είναι μεγαλύτερο

8:1

Μετά από 1 λεπτό αδράνειας

2 τεμ. 1,5 V AAA

IP20

0 °C έως 40 °C (32 °F έως 104 °F), ≤75% RH

-20 °C έως +60 °C (-4 °F έως +140 °F), ≤85% RH

2

≤1 mW

630 - -660 nm

# STANLEY

## Εγχειρίδιο χρήσης

### 1 ΕΤΟΣ ΕΓΓΥΗΣΗ

Η Stanley εγγυάται το ηλεκτρονικό της εργαλείο μέτρησης για ένα έτος από την ημερομηνία αγοράς έναντι ελαττωμάτων σε υλικά και / ή εργασία.

Τα ελαττωματικά προϊόντα θα επισκευάζονται ή θα αντικαθίστανται, κατ' επιλογή της Stanley, αν αποσταλούν συνοδευόμενα από απόδειξη αγοράς στη διεύθυνση:

**Stanley Black & Decker**  
**210 Bath Road**  
**Slough, Berkshire SL1 3YD**  
**UK**

Η παρούσα Εγγύηση δεν καλύπτει ελαττώματα που προκλήθηκαν από ζημιές λόγω ατυχήματος, από φθορά, από χρήση που δεν ήταν σύμφωνη με τις οδηγίες του κατασκευαστή ή από επισκευή ή τροποποίηση του προϊόντος που δεν είχε την έγκριση της Stanley.

Η επισκευή ή αντικατάσταση υπό την παρούσα Εγγύηση δεν επηρεάζει την ημερομηνία λήξης της Εγγύησης.

Ως την έκταση που επιτρέπεται από το νόμο, η Stanley δεν θα φέρει την ευθύνη υπό αυτή την Εγγύηση για έμμεσες ή επακόλουθες απώλειες που προκύπτουν από ελαττώματα σε αυτό το προϊόν.

Η παρούσα Εγγύηση δεν μπορεί να τροποποιηθεί χωρίς την έγκριση της Stanley.

Η παρούσα Εγγύηση δεν επηρεάζει τα προβλεπόμενα από το νόμο δικαιώματα των καταναλωτών που προμηθεύονται αυτό το προϊόν.

Η παρούσα Εγγύηση θα διέπεται από και θα ερμηνεύεται σύμφωνα με του νόμους της χώρας πώλησης και η Stanley και ο αγοραστής συμφωνούν ο καθένας αμετάκλητα να υπόκεινται στην αποκλειστική δικαιοδοσία των δικαστηρίων αυτής της χώρας σχετικά με οποιαδήποτε αξίωση ή θέμα προκύψει υπό ή σε σύνδεση με αυτή την Εγγύηση.

Η βαθμονόμηση και η φροντίδα δεν καλύπτονται από Εγγύηση.

### ΣΗΜΕΙΩΣΗ:

Ο πελάτης είναι υπεύθυνος για τη σωστή χρήση και φροντίδα του οργάνου. Επιπλέον, ο πελάτης είναι αποκλειστικά υπεύθυνος να ελέγξει περιοδικά την ακρίβεια της μονάδας λείζερ, και επομένως για τη βαθμονόμηση του οργάνου.

Υπόκειται σε αλλαγή χωρίς ειδοποίηση



# STANLEY

## Průručka pro uživatele



### Infračervený teploměr STANLEY®

Infračervený teploměr STANLEY je bezkontaktní teploměr pro měření teploty. Využívá infračervenou technologii a displej měnící barvu pro rychlou a intuitivní zpětnou vazbu. Infračervený teploměr STANLEY může být použit pro měření povrchové teploty objektů nebo při hledání tepelných úniků ze stěn, obkladů, potrubních systémů a dalších míst.

### BEZPEČNOST UŽIVATELE

**⚠ VAROVÁNÍ: Přečtete a nastavujete si všechny pokyny.** Nedodržení všech uvedených varování a pokynů může vést k způsobení zranění:

- ⚠ NEBEZPEČÍ:** Laserové záření, vyvarujte se přímého pohledu do laseru, mohlo by dojít k vážnému poranění očí.

- NEPOUŽÍVEJTE** pro sledování laserového paprsku optické přístroje, jako jsou dalekohled nebo nivačiční přístroj.
- VŽDY** mířte laserem tak, aby bylo zabráněno přímému kontaktu se zrakově přítomných osob.
- NEPRACUJTE** s laserem v blízkosti dětí a nedovoďte dětem, aby laser používaly.
- NEROZEBÍREJTE** tento výrobek. Jakékoli úpravy tohoto výrobku zvyšují riziko laserového záření.
- ⚠ VAROVÁNÍ:** Použití ovládacích prvků nebo nastavení či provádění jiných postupů, než jsou uvedeny v tomto návodu, může mít za následek nebezpečné laserové záření.
- NEPRACUJTE** s tímto výrobkem ve výbušném prostředí, jako jsou například prostory s výskytem hořlavých kapalin, plynů nebo prашných látek.
- VŽDY** používejte pouze baterie, které jsou určeny pro použití s tímto výrobkem. Použití jiných typů může vést k způsobení požáru.
- VŽDY** uložte nepoužívaný přístroj mimo dosah dětí a jiných neproškolených osob. Lasery mohou být v rukou nekalifikované obsluhy nebezpečné.
- VŽDY** používejte pouze příslušenství, která jsou doporučena výrobcem vašeho modelu. Příslušenství vhodné pro jeden typ laseru může vést k způsobení úrazu, bude-li použito s jiným typem laseru.
- NEODSTRAŇUJTE** nebo nepoškozujte výstražné štítky. Odstranění těchto štítků zvyšuje riziko laserového záření.
- NEPROVÁDĚJTE** demontáž, servis nebo opravy tohoto výrobku. Opravy provedené nekalifikovanou osobou mohou vést k způsobení vážného zranění.
- NEMÍŘTE** laserovým paprskem na letadla nebo pohyblivá vozidla.

# STANLEY

## Příručka pro uživatele

- **NEMIŘTE** laserovým paprskem na odrazné povrchy.
- **NESTŘÍKEJTE** na tento výrobek vodu a neponořujte jej do vody.
- **VŽDY** tento výrobek vypněte, není-li používán.
- **VŽDY** se ujistěte, zda je baterie vložena správným způsobem a zda je dodržena správná polarita.
- **NIKDY** neprovádějte záměrné zkratování kontaktů baterie.
- **NEPOKOUŠEJTE** se nabíjet alkalické baterie.
- **NELIKVIDUJTE** baterie vhozením do ohně.
- **VŽDY** baterie vyjměte, budete-li výrobek skladovat déle než měsíc.
- **NELIKVIDUJTE** tento výrobek společně s běžným domácím odpadem.
- **VŽDY** postupujte podle platných předpisů a provádějte řádnou likvidaci použitých baterií.
- **PROVÁDĚJTE PROSÍM** řádnou recyklaci v souladu s místními předpisy, které se týkají sběru a likvidace elektrického a elektronického odpadu.

### **VAROVÁNÍ:**

- Pečlivě si přečtěte část **Bezpečnost uživatele a pokyny pro použití** ještě před použitím tohoto výrobku. Osoba odpovídající za tento přístroj musí zajistit, aby byli všichni uživatelé seznámeni s použitím tohoto přístroje a aby dodržovali tyto pokyny.

### **VAROVÁNÍ:**

- Na tomto laseru jsou umístěny následující štítky, které vás informují o třídě laseru, aby byla zaručena vaše bezpečnost.



## **POKyny PRO POUŽITÍ BATERIE**

Otevřete krytku prostoru pro uložení baterie nacházející se na rukojeti přístroje a vložte do přístroje 2 baterie typu AAA (1,5 V) tak, aby byla dodržena jejich správná polarita, která je znázorněna uvnitř úložného prostoru. Vraťte zpět krytku prostoru pro baterie. Jakmile bude na displeji zobrazen indikátor nabití baterie , doporučujeme vám provést výměnu baterií.

## **POUŽITÍ**

1. Namiřte infračervený teploměr na měřený objekt a stiskněte a držte spínač. Je-li tento infračervený teploměr v režimu měření, bude svítit podsvícení displeje, bude zapnutý laser a na LCD displeji bude také zobrazen indikátor měření „SCAN“.
- Po uvolnění spínače se ozvou 3 zvukové signály a laser se vypne. Na LCD displeji zůstane zobrazena poslední naměřená teplota. Po 15 sekundách podsvícení LCD displeje zhasne a po 1 minutě se vypne také infračervený teploměr.
2. Je-li infračervený teploměr ve stavu zapnuto „ON“ (spínač není stisknutý), stiskněte tlačítko  $\overset{^{\circ}C/^{\circ}F}{\text{SET}}$ , aby došlo k volbě požadované jednotky měření: °C nebo °F.

3. Je-li infračervený teploměr ve stavu zapnuto „ON“ (spínač není stisknutý), stisknutí a držení tlačítka  po dobu asi 3 sekund způsobí vypnutí přístroje.
  4. Je-li infračervený teploměr v režimu měření (spínač je stisknutý a drženy), stisknutí tlačítka  nastaví referenční teplotu.
  5. Stiskněte tlačítko , aby došlo k volbě požadované prahové hodnoty teploty (0,5 °C/1 °F, 3 °C/5 °F nebo 5,5 °C/10 °F). Ikona  indikuje vaše aktuální nastavení.
    - Chcete-li funkci prahové hodnoty deaktivovat, stiskněte a držte tlačítko , dokud nebude ikona  nad symbolem „OFF“.
  6. Jakmile bude provedeno nastavení referenční teploty a prahové hodnoty teploty, přístroj může být použit pro skenování ploch a změn jejich povrchové teploty. Je-li teploměr v režimu měření, podsvícení bude zelené a na LCD displeji bude zobrazeno heslo „NORMAL“, a to v případě, kdy rozdíl mezi aktuálně skenovanou teplotou a referenční teplotou nepřesáhne prahovou hodnotu teploty. Podsvícení bude modré a na LCD displeji bude zobrazeno heslo „LOW“, bude-li měřená teplota menší než referenční teplota, a to o hodnotu vyšší, než je prahová hodnota teploty (také bude znít pomalé pípání). Podsvícení bude červené a na LCD displeji bude zobrazeno heslo „HIGH“, bude-li měřená teplota vyšší než referenční teplota, a to o hodnotu vyšší, než je prahová hodnota teploty (také bude znít rychlé pípání).
- problém vyřešíte překrytím zkoumaného povrchu krycí páskou nebo nátěrem matnou barvou. Jakmile páska nebo nátěr dosáhnou stejné teploty, jako překrytá zkoumaná plocha, proveďte změnění teploty.
- Tento teploměr nemůže provádět měření přes průhledné povrchy, které jsou ze skla nebo plastu. Teploměr v takovém případě změří teplotu povrchu průhledného materiálu.
  - Pára, prach, kouř a jiné optické překážky mohou zabránit přesnému měření teploty.
  - Je-li teplota okolního prostředí nižší než 0 °C (32 °F) nebo vyšší než 40 °C (104 °F), na hlavním displeji bude zobrazeno heslo „ERR“.
  - Je-li skenovaná teplota vyšší nebo nižší než limitní rozsah tohoto teploměru, na hlavním displeji bude zobrazen symbol „HI“ nebo „LO“.

### Zorné pole

Čím dále je teploměr od měřené cílové plochy, tím větší tato cílová plocha bude. Tato hodnota je známá jako poměr vzdálenosti k cílovému bodu (D:S). Například: ve vzdálenosti 16 cm bude mít cílový bod průměr 2 cm. Teploměr bude zobrazovat průměrnou teplotu v celé cílové ploše.

### POZNÁMKA:

- Lesklé nebo leštěné povrchy mohou způsobit nepřesné odečty hodnot. Tento

# STANLEY

## Příručka pro uživatele

### Technické údaje

Rozsah měřené teploty:	-38 °C až +520 °C (-36.4 °F až +968 °F)
Reakční vlnová délka:	7,5 – 13,5 μm
Přesnost měření:	±3 °C(6 °F) nebo 3% odečtené hodnoty v závislosti na tom, jaká hodnota je vyšší
Poměr vzdálenosti k cílovému bodu:	8:1
Automatické vypnutí:	Po 1 minutě nečinnosti
Baterie:	2 x 1,5 V typu AAA
Třída IP:	IP20
Provozní teplota:	0 °C až 40 °C (32 °F až 104 °F), relativní vlhkost ≤ 75 %
Skladovací teplota:	-20 °C až +60 °C (-4 °F až +140 °F), relativní vlhkost ≤ 85 %
Třída laseru:	2
Výkon laseru:	≤ 1 mW
Vlnová délka laseru:	630 - 660 nm

## ZÁRUKA V TRVÁNÍ 1 ROKU

Společnost Stanley poskytuje na svá elektronická měřicí zařízení záruku v trvání jednoho roku od jejich zakoupení, a zaručuje, že se u těchto zařízení neobjeví závady způsobené vadou materiálu nebo špatným dílenským zpracováním.

Vadné výrobky, které budou zaslány společně s dokladem o jejich zakoupení, budou opraveny nebo vyměněny na základě posouzení společnosti Stanley.

**Stanley Black & Decker**  
**210 Bath Road**  
**Slough, Berkshire SL1 3YD**  
**UK**

Tato záruka se nevztahuje na závady způsobené neúmyslným poškozením, opotřebením, použitím, které je odlišné od použití specifikovaného výrobcem nebo opravami a úpravami tohoto výrobku, které nebyly schváleny společností Stanley.

Oprava nebo výměna prováděná v rámci této záruky nemá vliv na datum ukončení platnosti této záruky.

V rozsahu povoleném zákonem nebude společnost Stanley v rámci této záruky odpovídat za nepřímé nebo následné ztráty vyplývající ze závad tohoto výrobku.

Tato záruka nemůže být změněna bez povolení společnosti Stanley.

Tato záruka neovlivňuje zákonná práva uživatelů, kteří si zakoupili tento výrobek.

Tato záruka bude řízena a interpretována v souladu s právními předpisy země, kde došlo k prodeji výrobku. Společnost Stanley a kupující neodvolatelně souhlasí s tím, aby byly všechny reklamace nebo záležitosti vyplývající nebo související s touto zárukou předloženy do výlučné pravomoci soudů této země.

Záruka se nevztahuje na kalibraci a údržbu.

### POZNÁMKA:

Zákazník odpovídá za správné použití a péči o tento přístroj. Mimoto zákazník zcela odpovídá za pravidelnou kontrolu přesnosti laserové jednotky, a proto také za správnou kalibraci tohoto přístroje.

Právo na provádění změn bez předchozího upozornění vyhrazeno

# STANLEY

## Руководство пользователя



- **⚠ ОПАСНО:** Лазерное излучение, избегайте контакта с глазами, это может привести к травмам глаз.
- **НЕ** используйте такие оптические инструменты как телескоп или теодолит, чтобы смотреть на лазерный луч.
- **ВСЕГДА** следите за тем, чтобы лазерный луч не попал случайно в глаза.
- **НЕ** используйте лазер в непосредственной близости от детей и не позволяйте детям управлять лазером.
- **НЕ** разбирайте. Внесение изменений в прибор может увеличить риск лазерного излучения.
- **⚠ ОСТОРОЖНО:** Использование каких-либо элементов управления, а также выполнение настроек или процедур, помимо указанных в данном руководстве, может привести к опасному воздействию излучения.
- **НЕ** работайте с электроинструментами во взрывоопасных местах, например вблизи легковоспламеняющихся жидкостей, газов и пыли.
- **ВСЕГДА** используйте только те батареи, что рекомендованы для этого продукта. Использование каких-либо других батарей может привести к пожару.
- **ВСЕГДА** храните прибор в местах, недоступных для детей и других неподготовленных лиц. Лазер представляет опасность в руках неподготовленных пользователей.
- **ВСЕГДА** используйте только дополнительные приспособления, рекомендованные изготовителем вашей модели. Дополнительные принадлежности, пригодные для одной лазерной установки, могут представлять

RU

### ИК Термометр STANLEY®

ИК термометр STANLEY- прибор для бесконтактного измерения температуры. В нем используется инфракрасная технология и изменяющийся цвет дисплея для быстрого интуитивного отклика. ИК термометр STANLEY можно использовать для измерения поверхностной температура объекта или находить утечку тепла в стенах, опалубке, вентиляционных трубопроводах и т.п.

### ПРАВИЛА ТЕХНИКИ БЕЗОПАСНОСТИ ДЛЯ ПОЛЬЗОВАТЕЛЯ

**⚠ ПРЕДУПРЕЖДЕНИЕ:** *Внимательно прочтите все инструкции.*

Несоблюдение всех представленных ниже инструкций может привести к травмам:

опасность и привести к травме при использовании для другой лазерной установки.

- **НЕ** удаляйте и не стирайте предупреждающие этикетки. Удаление этикетом увеличивает риск лазерного излучения.
- **НЕ** разбирайте, не проводите обслуживание или ремонт устройства. Техническое обслуживание, выполненное неквалифицированными сотрудниками, может стать причиной травмы.
- **НЕ** направляйте лазерный луч на самолеты или движущиеся транспортные средства.
- **НЕ** проецируйте лазерный луч на отражающие поверхности.
- **НЕ** брызгайте и не погружайте корпус дисплея в воду.
- **ВСЕГДА** отключайте устройство, если оно не используется.
- **ВСЕГДА** следите за тем, что батарейки установлены с соблюдением их полярности.
- **НИКОГДА НЕ** закорачивайте контакты батареи.
- **НЕ** пытайтесь заряжать щелочные батареи.
- **НЕ** бросайте старые батареи в огонь.
- **ВСЕГДА** извлекайте батареи из устройства, если оно не используется более месяца.
- **НЕ** выбрасывайте устройство вместе с бытовыми отходами.
- **ВСЕГДА** уточняйте местные правила для правильной утилизации использованных батареек.
- **ПОЖАЛУЙСТА СДАВАЙТЕ УСТРОЙСТВО В ПЕРЕРАБОТКУ**

в соответствии с местным законодательством и положениями об электрическом и электронном оборудовании.

#### **⚠ ПРЕДУПРЕЖДЕНИЕ:**

- Внимательно прочитайте **Правила техники безопасности и руководства по эксплуатации** прежде чем перейти к использованию данного продукта. Человек, отвечающий за инструмент должен быть уверен в том, что все пользователи понимают и соблюдают эти инструкции.

#### **⚠ ПРЕДУПРЕЖДЕНИЕ:**

- На этикетках на лазерном инструменте показан класс лазера для вашего удобства и безопасности.



## **ИНСТРУКЦИИ ПО ЭКСПЛУАТАЦИИ БАТАРЕЯ**

Откройте крышку батарейного отсека на ручке устройства и установите 2 батарейки типа AAA (1,5 В) с соблюдением полярности, которая указана внутри корпуса. Закройте крышку батарейного отсека. Рекомендуется заменять батарейки когда индикатор показывает .

## **ИСПОЛЬЗОВАНИЕ**

1. Направьте ИК термометр на объект, температуру которого вы хотите измерить, нажмите и держите курковый

# STANLEY

## Руководство пользователя

переключатель. Если ИК термометра находится в режиме измерений, загорается подсветка ЖК дисплея и включается лазер, на ЖКД появляется иконка индикатора измерения “SCAN”.

- Если отпустить курковый выключатель, раздастся 3 звуковых сигнала и лазер отключится, на ЖКД останутся последние показания измерений. Через 15 секунд отключится подсветка ЖК дисплея, а через 1 минуту ИК термометр выключится.
- 2. Когда ИК термометра находится в режиме “ON” (курковый переключатель не нажат), нажмите на  $\frac{^{\circ}C/F}{SET}$  кнопку чтобы выбрать нужную единицу измерения:  $^{\circ}C$  или  $^{\circ}F$ .
- 3. Когда ИК термометра находится в режиме “ON” (курковый переключатель не нажат), нажмите и удерживайте  $\frac{OFF}{OFF}$  кнопку в течение 3 секунд чтобы выключить устройство.
- 4. Когда ИК термометра находится в режиме измерения (нажат и удерживается курковый выключатель), нажмите на  $\frac{^{\circ}C/F}{SET}$  кнопку чтобы установить эталонную температуру.
- 5. Нажмите на  $\frac{OFF}{OFF}$  кнопку чтобы выбрать нужную пороговую температуру ( $0,5^{\circ}C/1^{\circ}F$ ,  $3^{\circ}C/5^{\circ}F$ , или  $5,5^{\circ}C/10^{\circ}F$ ). Иконка ▼ показывает текущие настройки.
- Чтобы отключить пороговые характеристики нажмите на кнопку  $\frac{OFF}{OFF}$  до тех пор, пока не появится иконка ▼ га маркировке “OFF”.

6. После установки эталонной и пороговой температуры устройство может быть использовано для сканирования зон на предмет изменений температуры. В режиме измерений подсветка будет зеленой и на ЖКД будет показано “NORMAL” если разница между сканируемой температурой и эталонной не превышает пороговых значений. Синяя подсветка дисплея и “LOW” говорит о том, что измеренная температура ниже эталонной и отличается от порогового значения (также раздаются медленные звуковые сигналы). Красная подсветка дисплея и “HIGH” говорит о том, что измеренная температура выше эталонной и сильно отличается от порогового значения (также раздаются быстрые звуковые сигналы).

### ПРИМЕЧАНИЕ:

- На глянцевых или отполированных поверхностях показания температуры могут быть неточными. Чтобы компенсировать это прикройте поверхность малярным скотчем или покройте ровной цветной краской. Через некоторое время, когда температура нижней поверхности и покрытия сравняется, измерьте температуру.
- Термометр не может измерять температуру через прозрачные поверхности, такие как стекло или пластик. В этом случае будет измеряться температура прозрачной поверхности.
- Испарения, пыль, дым и другие оптические препятствия могут помешать точности измерений.
- Если температура окружающей среды



ниже 0°C (32°F) или выше 40°C (104°F), на первом дисплее будет показано “ERR”.

- Если сканируемая температура выше или ниже диапазона измеряемых термометром температур, на дисплее будет показано “HI” или “LO” соответственно.

### Технические характеристики

Диапазон измеряемых температур:

Длина волны отклика:

Точность измерений:

Коэффициент расстояние-точка:

Автоматическое отключение:

Батареи:

Класс IP защиты:

Рабочая температура:

Температура хранения:

Класс лазера:

Мощность лазера:

Длина волны лазера:

### Поле обзора

Чем дальше находится термометр от цели, тем больше целевая зона, это называется коэффициент расстояние-точка (DS). Например, на расстояние 16 см, диаметра точки будет 2 см. Термометр показывает среднюю температуру вокруг целевой зоны.

от -38°C до +520°C (от -36.4°F до +968°F)

7,5 – 13,5 мкм

±3°C(6°F) или 3% показаний, в зависимости от того, что больше

8:1

Через 1 минуту бездействия

2 x 1,5В AAA

IP20

0°C до 40°C (32°F до 104°F), ≤75% RH

-20°C до +60°C (-4°F до +140°F), ≤85% RH

2

≤1 мВт

630-660 мм

# STANLEY

## Руководство пользователя

### ГАРАНТИЯ 1 ГОД

Stanley гарантирует то, что в течение года после покупки электронных инструментов не возникнут дефекты материалов и/или работы.

Неисправные продукты будут отремонтированы или заменены на выбор Stanley, если они будут отправлены с подтверждением покупки в компанию по адресу:

**Stanley Black & Decker**  
**210 Bath Road**  
**Slough, Berkshire SL1 3YD**  
**UK**

Данная гарантия не распространяется на дефекты, которые возникли в результате случайного повреждения, износа, использования в нарушение с правилами эксплуатации производителя или ремонта или внесения изменений в этот продукт, выполненные без разрешения компании Stanley.

Ремонт или замена прибора в соответствии с данной Гарантией не влияют на срок истечения действия Гарантии.

В рамках, предусмотренных законом, компания Stanley не несет ответственности в соответствии с данной Гарантией за косвенные или побочные убытки, которые возникли в результате неисправности этого продукта.

Данная Гарантия не может быть изменена без санкции Stanley.

Данная Гарантия не влияет на законные права потребителей покупателей этого продукта.

Данная Гарантия должна регулироваться и интерпретироваться в соответствии с законами страны, в которой был продан прибор и компания Stanley и покупатель безоговорочно согласился подать в эксклюзивную юрисдикцию судов той страны по любым искам или вопросам, которые могут возникнуть по этой Гарантии или в связи с ней.

Калибровка и обслуживание не покрываются данной гарантией.

### ПРИМЕЧАНИЕ:

Покупатель несет ответственность за правильность использования и обслуживание инструмента. Кроме того, покупатель несет полную ответственность за периодическую проверку точности лазерного инструмента, а также за его калибровку.

Возможно внесение технических изменений без предварительного уведомления

# STANLEY®

## Felhasználói kézikönyv



### STANLEY® Infra hőmérő

A STANLEY infra hőmérő egy érintést nem igénylő hőmérsékletmérő készülék. Infravörös technológiát alkalmaz, és színváltós kijelzőjének köszönhetően gyors, intuitív visszajelzést nyújt. A STANLEY infra hőmérő alkalmas egy tárgy felületi hőmérsékletének mérésére, valamint falak, szegélyek, csőrendszerek és más szerkezetek mentén lévő hőszivárgások érzékelésére is.

### FELHASZNÁLÓI BIZTONSÁG

**⚠ FIGYELMEZTETÉS: Olvasson el és sajátítson el minden útmutatást.** Az alábbi útmutatások figyelmen kívül hagyása személyi sérülést okozhat.

- **⚠ VESZÉLY:** Lézersugárzás miatt kerülje a közvetlen szemkontaktust, hiszen ez

súlyos szemsérülést okozhat.

- **NE** használjon optikai eszközöket, például távcsövet vagy tranzitot a lézersugár megfigyelésére.
- **MINDIG** úgy irányítsa a lézert, hogy az véletlenül se világítson a szembe.
- **NE** működtesse a lézert gyermekek közelében, és ne engedje, hogy gyermekek működtessék.
- **NE** szerelje szét a készüléket. A termék bármilyen módon történő megváltoztatása növelheti a lézersugárzás veszélyét.
- **⚠ FIGYELMEZTETÉS:** A kezelőszervek a kézikönyvben megadottaktól eltérő használata vagy itt fel nem sorolt műveletek végzése lézersugárzás-veszélyt teremthet.
- **NE** használja a készüléket robbanásveszélyes környezetben, például gyúlékony folyadékok, gázok vagy por jelenlétében.
- **MINDIG** csakis a termékhez megfelelő elemeket használjon. Más típusú elemek használata tüzet okozhat.
- **MINDIG** elzárt helyen tárolja a használaton kívüli terméket gyermekektől és más, használatukban járatlan személyektől. A lézer használata veszélyes lehet nem képzett felhasználó esetén.
- **MINDIG** csakis a gyártó által ajánlott tartozékokat használja a készülékhez. Ugyanaz a tartozék, amely megfelel az egyik lézerhez, sérülést okozhat, ha másik lézerkészülékkel használják.
- **NE** távolítsa el és ne tegye olvashatatlanná a figyelmeztető címkéket. A címkék eltávolításával a lézersugárzás-veszélyt növelni.
- **NE** szerelje szét, szervizelje vagy javítsa a terméket. Ha szakképzetlen személy

# STANLEY

## Felhasználói kézikönyv

végez javításokat a készüléken, az súlyos sérüléshez vezethet.

- **NE** irányítsa a lézersugarat repülőgépekre vagy mozgó járművekre.
- **NE** vetítse a lézersugarat visszatükröződő felületre.
- **NE** fröccsentsen vizet a készülékre, és ne is merítse azt vízbe.
- **MINDIG** kapcsolja ki a készüléket, amikor nem használja.
- **MINDIG** helyesen, a megfelelő polaritás szerint tegye bele az elemeket.
- **SOHA NE** zárja rövidre szándékosan az elem érintkezőit.
- **NE** kísérletezzen alkáli elemek töltésével.
- **NE** dobja tűzbe az elemeket.
- **MINDIG** vegye ki az elemet, ha a készüléket egy hónapnál hosszabb időre tárolja el.
- **NE** a háztartási hulladékkal együtt dobja ki a készüléket.
- **MINDIG** ellenőrizze a helyi szabályokat, és a használt elemeket megfelelő selejtezze ki.
- Az elektromos és elektronikus hulladékok begyűjtésére és megsemmisítésére vonatkozó helyi rendelkezéseknek megfelelően
- **GONDOSKODJON AZ ÚJRAHASZNOSÍTÁSÁRÓL.**

### ⚠ FIGYELMEZTETÉS:

- A termék használatba vétele előtt gondosan olvassa el a **Felhasználói biztonsági és kezelési útmutatót**. A készülék használatáért felelős személynek biztosítania kell, hogy minden felhasználó

ismerje ezeket az utasításokat, és be is tartsa azokat.

### ⚠ FIGYELMEZTETÉS:

- Kényelme és biztonsága érdekében a lézerosztályról az alábbi címkék adnak tájékoztatást a lézerkészüléken.



## KEZELÉSI ÚTMUTATÓ ELEM

A készüléken lévő fogantyú segítségével nyissa fel az elemtartó ajtaját, és helyezzen be 2 db AAA (1,5 V-os) elemet úgy, hogy a tok külsején jelzettek szerint a polarítások megfelelően helyezkedjenek el. Helyezze vissza az elemtartó ajtaját. Ha az elem-állapotjelző jelez, ajánlott újakra cserélni az elemeket.

## HASZNÁLAT

1. Irányítsa az infra hőmérőt a mérni kívánt tárgyra, majd húzza meg, és tartsa meg a kioldógombot. Miközben az infra hőmérő mérési üzemmódban van, az LCD-kijelző háttér világít, a lézerfény be van kapcsolva, valamint a mérésjelző „SCAN” (BEOLVASÁS) ikon ugyancsak megjelenik az LCD-kijelzőn.
- Amint elengedi a kioldógombot, 3 sípoló hang hallható, ezután a lézerfény kikapcsol. A legutóbb leolvasott hőmérséklet továbbra is az LCD-kijelzőn olvasható. 15 másodperc múlva az LCD-kijelző háttérvilágítása lekapcsol, 1 perc múlva pedig az infra hőmérő is kikapcsol.

2. Ha az infra hőmérő „ON” (bekapcsolt) állapotban van (de a kioldógombot nem húzták meg), az  $\frac{C}{F}$  gomb megnyomásával kiválaszthatja a kívánt mértékegységet: C° vagy F°.
3. Ha az infra hőmérő „ON” (bekapcsolt) állapotban van (de a kioldógombot nem húzták meg), az  $\frac{C}{F}$  gomb kb. 3 másodpercig tartó nyomva tartásával kikapcsolhatja a készüléket.
4. Ha az infra hőmérő mérési üzemmódban van (a kioldógombot meghúzták és tartják), az  $\frac{C}{F}$  gomb megnyomásával beállítható a referenciahőmérséklet.
5. Az  $\frac{C}{F}$  gomb megnyomásával válassza ki a kívánt hőmérsékleti küszöböt (0,5 °C / 1 °F, 3 °C / 5 °F vagy 5,5 °C / 10 °F). Az aktuálisan beállított értéket az ▼ ikont mutatja.
  - A küszöb-beállítási funkció letiltásához nyomja le az  $\frac{C}{F}$  gombot addig, amíg az ▼ ikon az „OFF” (kikapcsolás) jelzés fölé kerül.
6. Ha a referenciahőmérséklet és a hőmérsékleti küszöb egyaránt be van állítva, a készülékkel megvizsgálhatja a területek hőmérsékletváltozásait. Amennyiben az aktuálisan leolvasott hőmérséklet és a referenciahőmérséklet közötti különbség nem haladja meg a hőmérsékleti küszöbértéket, mérési üzemmódban a háttér zölden világít, és a „NORMAL” (Normál működés) felirat látható az LCD-kijelzőn. Ha a mért hőmérséklet a hőmérsékleti küszöbértéknél többel alacsonyabb a referenciahőmérsékletnél, a háttér kéken világít és a „LOW” (alacsony) felirat jelenik meg (továbbá lassú szipoló hang is hallható). Ha a mért hőmérséklet

a hőmérsékleti küszöbértéknél többel magasabb a referenciahőmérsékletnél, a háttér pirosan világít és a „HIGH” (magas) felirat jelenik meg (továbbá gyors szipoló hang is hallható).

## TARTSA SZEM ELŐTT:

- A fénylő és polírozott tárgyakon a mérés pontatlan lehet. Ennek ellensúlyozására fedje le a felületet ragasztószalaggal, vagy matt festékkel. Akkor végezzen hőmérséklet-bemérést, ha a szalagnak vagy a festéknek már elég ideje volt, hogy az alatta lévő céltárggyal azonos hőmérsékletű legyen.
- A hőmérő nem tud átlátszó felületeken, pl. üvegen vagy műanyagon keresztül mérni. Ehelyett az átlátszó felületek felületi hőmérsékletét méri.
- A gőz, a por, a füst és más optikai zavaró tényezők is akadályozhatják a pontos mérést.
- Ha a környezeti hőmérséklet 0 °C (32 °F) alatt vagy 40 °C (104 °F) felett van, az elsődleges kijelzőn az „ERR” (hiba) felirat jelenik meg.
- Ha a beolvasott hőmérséklet a hőmérő tartományi határértékeinél magasabb vagy alacsonyabb, az elsődleges kijelzőn a „HI” (magas) vagy a „LO” (alacsony) felirat jelenik meg.

## Látómező

Minél messzebb helyezkedik el a hőmérő a céltárgytól, annál nagyobb lesz a célterület, ezt hívják távolság / mérési felület viszonyzámnak (D:S arány). Például, ha a távolság 16 cm, a mérőfolt átmérője 2 cm. A hőmérő a célterületen az átlaghőmérsékletet fogja kijelzeni.

# STANLEY

## Felhasználói kézikönyv

### Műszaki adatok

Hőmérséklet-mérési tartomány:

Reakciós hullámhossz:

Mérés pontossága:

Távolság / mérési felület viszonyszám:

Automatikus kikapcsolás:

Elemek:

Ipari védettségű besorolás (IP):

Üzemi hőmérséklet:

Tárolási hőmérséklet:

Lézer osztály:

Lézerteljesítmény:

Lézersugár hullámhossza:

-38°C és 520 °C (-36.4° F és 968 °F) között

7,5 – 13,5 µm

±3°C(6°F) vagy a beolvasás 3%-a, amelyik érték nagyobb

8:1

1 perc inaktivitás után

2 db 1,5 V-os AAA elem

IP 20

0 °C és 40 °C (-32 °F és 104 °F) között, ≤75% RH

-20 °C és 60 °C (-4 °F és 140 °F) között, ≤85% RH

2

≤1 mW

630-660 nm

## 1 ÉV GARANCIA

A Stanley az elektromos mérőeszközöket illetően a vásárlás napjától számított egy éves garanciát vállal az anyaghibákra és/vagy a kivitelezésre.

A meghibásodott termékeket a Stanley saját meglátása szerint megjavítja vagy kicseréli, amennyiben a vásárlást igazoló dokumentummal együtt a terméket az alábbi címre postázzák:

**Stanley Black & Decker**  
**210 Bath Road**  
**Slough, Berkshire SL1 3YD**

### **Egyesült Királyság**

A Garancia nem terjed ki az olyan jellegű meghibásodásokra, melyek oka baleseti sérülés, kopás és törés, a gyártói utasításoktól eltérő módon való használat vagy a termék Stanley által nem engedélyezett javítása vagy megváltoztatása.

A Garancia keretén belül végzett javítás vagy termékcseré nem befolyásolja a Garancia lejáratát dátumát.

A Stanley a Garancia értelmében a törvény által engedélyezett mértékig nem vonható felelősségre a termék meghibásodásából eredő közvetett vagy következményes veszteségekért.

A Garancia a Stanley engedélye nélkül nem módosítható.

A Garancia nincs hatással a termék vásárlóinak törvényes jogaira.

A Garancia szabályozása és megkötése a termék eladásának országában érvényes törvények szerint történik, és a Stanley és a vásárló egyaránt visszavonhatatlanul beleegyeznek, hogy a Garancia értelmében vagy az azzal kapcsolatban felmerülő követeléseket vagy peres ügyeket az adott ország bíróságainak kizárólagos joghatósága felé nyújtják be.

A készülék kalibrálása és ápolása nem tartozik bele a garanciába.

### **TARTSA SZEM ELŐTT:**

A készülék megfelelő használatáért és ápolásáért a vásárló tartozik felelősséggel. Továbbá a vásárlót terheli a felelősség a lézerekészülék pontosságának rendszeres ellenőrzéséért, így a készülék kalibrálásáért.

A változtatás jogát előzetes értesítés nélkül fenntartjuk.

# STANLEY

## Príručka používateľa

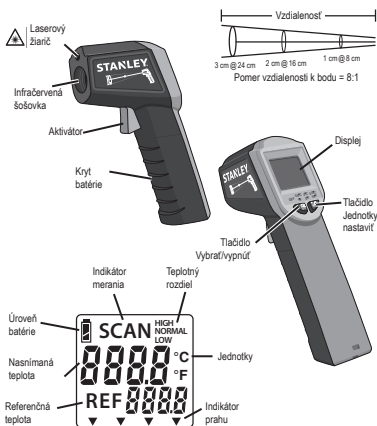

### IR teplomer STANLEY®

IR teplomer STANLEY je bezkontaktný teplomer na meranie teploty. Využíva infračervenú technológiu a displej s meniacimi sa farbami na poskytovanie rýchlej a intuitívnej spätnej väzby. IR teplomer STANLEY sa dá používať na meranie povrchovej teploty objektu alebo hľadanie tepelných únikov na stenách, odliatkoch, potrubiach a pod.

### BEZPEČNOSŤ POUŽÍVATEĽA

**⚠ VAROVANIE: Preštudujte si všetky pokyny a porozumejte im.**

Nedodržiavanie všetkých nižšie uvádzaných pokynov môže viesť k ublíženiu na zdraví:

- **⚠ NEBEZPEČENSTVO:** Laserové žiarenie, predchádzajte priamemu kontaktu

s očami, pretože môže dôjsť k vážnemu poškodeniu zraku.

- Na sledovanie laserového lúča **NEPOUŽÍVAJTE** optické pomôcky ako teleskopy a prevodníky.
- Laser **VŽDY** smerujte tak, aby nemohlo dôjsť k neúmyselnému kontaktu s očami.
- Laser **NEPREVÁDZKUJTE** v blízkosti detí a nedovoľte deťom obsluhovať laser.
- **NEROZOBERAJTE.** Akákoľvek modifikácia produktu môže zvýšiť riziko ožiarenia laserom.
- **⚠ VAROVANIE:** Používanie ovládacích prvkov alebo nastavení, prípadne výkon postupov, ktoré nie sú špecifikované v tejto príručke, môže viesť k vystaveniu sa nebezpečnému pôsobeniu laserového žiarenia.
- **NEPREVÁDZKUJTE** vo výbušných atmosférach ako napr. v prítomnosti horľavých kvapalín, plynov alebo prachu.
- **VŽDY** používajte len batérie špecifikované na použitie s týmto produktom. Používanie akýchkoľvek iných batérií môže vyvolávať riziko požiaru.
- Nepoužívaný produkt **VŽDY** uchovávajte mimo dosahu detí a iných nevyškolených osôb. Lasery môžu byť nebezpečné v rukách nevyškolených používateľov.
- **VŽDY** používajte len príslušenstvo, ktoré odporúča výrobca pre váš model. Príslušenstvo vhodné pre jeden laser môže v prípade použitia na inom laseri vyvolávať riziko ublíženia na zdraví.
- **NEODSTRAŇUJTE ANI NEPREPISUJTE** výstražné štítky. Odstránenie štítkov zvyšuje riziko ožiarenia laserom.
- Tento produkt **NEROZOBERAJTE, NEPODROBUJTE SERVISU ANI NEOPRAVUJTE**. Opravy vykonané



ne kvalifikovaným personálom môžu viesť k vážnemu ublíženiu na zdraví.

- Laserový lúč **NESMERUJTE** na lietadlá ani pohybujúce sa vozidlá.
- Laserový lúč **NESMERUJTE** na zrkadlové povrchy.
- Jednotku **NEOŠPLECHUJTE vodou ANI JU NEPONÁRAJTE** do vody.
- Produkt v čase nepoužívania **VŽDY** vypínajte.
- **VŽDY** sa uistite, že batéria je vložená správne pri zachovaní náležitej polarität.
- **NIKDY** úmyselne neskratujte svorky batérie.
- **NEPOKÚŠAJTE** sa nabíjať alkalické batérie.
- Batérie **NEVHADZUJTE** do ohňa.
- Ak sa bude jednotka skladovať dlhšie ako mesiac, **VŽDY** vyberte batériu.
- Produkt **NELIKVIDUJTE** ako súčasť komunálneho odpadu.
- **VŽDY** si overte miestne nariadenia a použité batérie likvidujte náležitým spôsobom.
- **RECYKLUJTE** v súlade s miestnymi nariadeniami pre zber a likvidáciu elektrických a elektronických odpadov.

#### **⚠ VAROVANIE:**

- Kým začnete používať tento produkt, pozorne si preštudujte tieto **pokyny pre bezpečnosť používateľa a návod na obsluhu**. Osoba zodpovedná za tento prístroj je povinná zabezpečiť, aby všetci používatelia rozumeli týmto pokynom a dodržiavali ich.

#### **⚠ VAROVANIE:**

- Na laserovom nástroji sú umiestnené nasledujúce štítky, ktoré vás v záujme bezpečnosti informujú o triede lasera.





## NÁVOD NA OBSLUHU

### BATÉRIA

Otvorte dverka na vloženie batérie na rukoväť jednotky a pripojte 2 AAA (1,5 V) batérie, pričom zaistíte správnosť polarität podľa obrázka vo vnútri priečinka. Dverka dajte späť na svoje miesto. Keď indikátor batérie signalizuje , staré batérie sa odporúča vymeniť za nové.

### POUŽITIE

1. IR teplomer nasmerujte na meraný objekt, potiahnite a podržte aktivátor. Keď je IR teplomer v režime merania, LCD podsvietenie sa aktivuje a laser sa zapne. Na LCD displeji sa zobrazí aj indikátor merania „SCAN“ (SKENOVANIE).
- Po uvoľnení aktivátora zaznejú 3 zreteľné pípnutia a laser sa vypne; posledná načítaná hodnota teploty zostane na LCD displeji. Po 15 sekundách sa podsvietenie LCD displeja vypne a po 1 minúte sa IR teplomer vypne.
2. Keď je IR teplomer v stave „ON“ (Zap.) (aktivátor nie je potiahnutý), stlačením tlačidla  zvolíte požadovanú mernú jednotku: C° alebo F°.
3. Keď je IR teplomer v stave „ON“ (Zap.) (aktivátor nie je potiahnutý), stlačením tlačidla  na približne 3 sekundy vypnete jednotku.
4. Keď je IR teplomer v režime merania (aktivátor je potiahnutý a podržaný),

# STANLEY

## Príručka používateľa

stlačením tlačidla  $\frac{C}{F}$ / $\frac{SET}$  nastavíte referenčnú teplotu.

5. Stlačením tlačidla  $\frac{OFF}$  vyberte požadovaný prah teploty (0,5 °C/1 °F, 3 °C/5 °F alebo 5,5 °C/10 °F). Ikona  $\blacktriangledown$  signalizuje aktuálne nastavenie.
  - Ak chcete zakázať funkciu prahu, tlačidlo  $\frac{OFF}$  stláčajte dovtedy, kým ikona  $\blacktriangledown$  nebude na značke „OFF“ (VYP).
6. Po nastavení referenčnej teploty a prahu teploty je jednotku možné používať na skenovanie, či v príslušných oblastiach dochádza k zmenám teploty. V režime merania bude podsvietenie zelené a na LCD displeji sa bude zobrazovať hlásenie „NORMAL“ (NORMÁLNE), pokiaľ rozdiel medzi aktuálne naskenovanou teplotou a referenčnou teplotou nepresiahne hodnotu teplotného prahu. Ak je nameraná teplota nižšia ako referenčná teplota o viac ako hodnotu teplotného prahu, pozadie bude modré a zobrazí sa hlásenie „LOW“ (NÍZKE) (bude znieť aj pomalé pípanie). Ak je nameraná teplota vyššia ako referenčná teplota o viac ako hodnotu teplotného prahu, pozadie bude červené a zobrazí sa hlásenie „HIGH“ (VYSOKÉ) (bude znieť aj rýchle pípanie).

povrchom odmerajte teplotu na príslušnom predmete.

- Teplomer nedokáže merať teplotu cez priehľadné povrchy ako sklo a plasty. Odmeria povrchovú teplotu priehľadného povrchu.
- Para, prach, dym a iné optické prekážky môžu znemožňovať realizáciu presného merania.
- Ak je teplota prostredia nižšia ako 0 °C (32 °F) alebo vyššia ako 40 °C (104 °F), na primárnom displeji sa zobrazí hlásenie „ERR“ (Chyba).
- Ak je naskenovaná teplota vyššia alebo nižšia ako limity rozsahu teplomera, na primárnom displeji sa zobrazí hlásenie „HI“ (VYSOKÉ) resp. „LO“ (NÍZKE).

### Zorné pole

Čím ďalej sa teplomer nachádza od cieľa, tým väčšia bude cieľová plocha. Táto vzdialenosť predstavuje pomer vzdialenosti k bodu (D:S). Príklad: Na vzdialenosť 16 cm bude mať bod priemer 2 cm. Teplomer zobrazí priemernú teplotu naprieč cieľovou oblasťou.

### POZNÁMKA:

- Lesklé alebo leštené povrchy môžu spôsobovať nepresnosť merania. Na kompenzáciu tohto javu prekryte povrch krycou páskou alebo jednofarebným náterom. Po vyrovnaní teplotného rozdielu medzi páskou a pod ňou sa nachádzajúcim

## Technické údaje

Rozsah merania teploty:	-38°C až +520°C (-36.4°F až +968°F)
Vlnová dĺžka odozvy:	7,5 – 13,5 μm
Presnosť merania:	±3°C(6°F) alebo 3 % načítanej teploty (platí vyššia z hodnôt)
Pomer vzdialenosti k bodu	8:1
Automatické vypnutie:	Po 1 minúte nečinnosti
Batérie:	2 x 1,5 V AAA
IP Rating:	IP20
Prevádzková teplota:	0 °C až 40 °C (32 °F až 104 °F), ≤75 % RV
Skladovacia teplota:	-20 °C až +60 °C (-4 °F až +140 °F), ≤85 % RV
Trieda lasera:	2
Výkon lasera:	≤1 mW
Vlnová dĺžka lasera:	630 – 660 nm

# STANLEY

## Príručka používateľa

### 1-ROČNÁ ZÁRUKA

Spoločnosť Stanley poskytuje na svoje elektronické meracie zariadenia záruku na nedostatky v materiálovom spracovaní a dielenskom vyhotovení, ktorá platí jeden rok od dátumu zakúpenia.

Chybné produkty budú opravené alebo vymenené (podľa uváženia spoločnosti Stanley), pokiaľ sa produkt spolu s dokladom o zakúpení zašle na adresu:

**Stanley Black & Decker**  
**210 Bath Road**  
**Slough, Berkshire SL1 3YD**  
**VB**

Táto záruka sa nevzťahuje na nedostatky spôsobené náhodným poškodením, bežným opotrebením, používaním v rozpore s pokynmi výrobcu alebo opravami či zmenami produktu bez povolenia od spoločnosti Stanley.

**SK** Oprava alebo výmena podľa tejto záruky nemá vplyv na dátum vypršania platnosti záruky.

Spoločnosť Stanley v zákonom povolenom rozsahu nebude podľa znenia tejto záruky niesť zodpovednosť za nepriame ani dôsledkové škody vyplývajúce z nedostatkov tohto produktu.

Bez súhlasu od spoločnosti Stanley nemôže dôjsť k zmene tejto záruky.

Táto záruka nemá vplyv na štatutárne práva spotrebiteľov, ktorí si zakúpili tento produkt.

Táto záruka sa bude uplatňovať a interpretovať podľa zákonov platných v krajine zakúpenia, pričom spoločnosť Stanley a kupujúci v prípade akýchkoľvek reklamácií alebo záležitostí vyvstávajúcich podľa alebo v spojitosti s touto zárukou neodvolateľne súhlasia s tým, že pristupujú na exkluzívnu jurisdikciu súdov v príslušnej krajine.

Záruka sa nevzťahuje na kalibráciu a starostlivosť.

### POZNÁMKA:

Zákazník je zodpovedný za správnosť používania a starostlivosti o zariadenie. Zákazník je tiež v plnej miere zodpovedný za pravidelnú kontrolu presnosti laserovej jednotky, a tým pádom aj za kalibráciu zariadenia.

Podlieha zmenám bez predchádzajúceho upozornenia

# STANLEY®

## Uporabniški priročnik



### STANLEY® infrardeči termometer

Infrardeči termometer STANLEY omogoča brezkontaktno merjenje temperature. Z uporabo infrardeče tehnologije in s pomočjo spreminjanja barv zaslona omogoča enostavno uporabo in intuitivno delovanje. Infrardeči termometer STANLEY se lahko uporablja za merjenje temperature površine objekta, iskanje toplotnih izgub stavb, iskanje vlažnih mest, odkrivanje plitvo zakopanih in zazidanih napeljav, itd.

### VARNOSTNA NAVODILA

**⚠ OPOZORILO: Pred uporabo naprave preberite navodilo in spoznajte funkcije in način delovanja.** Neupoštevanje spodnjih opozoril in navodil lahko privede do telesnih poškodb.

- **⚠ NEVARNOST:** Lasersko sevanje - nikoli ne glejte v laserski žarek, ker lahko to trajno poškoduje oči.
- **NE** opazujte laserskega žarka z optičnimi instrumenti, kot je na primer teleskop.
- **VEDNO** postavite laserski žarek tako, da se prepreči nenamerni stik laserskega žarka z očmi.
- **NE NOT** uporabljajte laserja v prisotnosti otrok in ne dovolite, da bi se otroci igrali z laserjem.
- **NE** razstavljajte laserja. Spreminjanje izdelka na kakršenkoli način lahko privede do nevarnosti laserskega sevanja.
- **⚠ OPOZORILO:** Uporaba kontrol ali nastavitev oz. postopkov na način, ki v teh uporabniških navodilih ni opisan, lahko povzroči nevarno izpostavljenost laserskemu žarku.
- **NE** uporabljajte laserja v eksplozivnih okoljih, kjer se nahajajo vnetljive tekočine, plini ali prah.
- **VEDNO** uporabljajte baterije, ki so določene za uporabo s tem izdelkom. Uporaba neustreznih baterij lahko povzroči nevarnost požara.
- **VEDNO** shranjujte laser izven dosega otrok in ostalih neusposobljenih oseb. Laserska naprava je lahko nevarna, če jo uporabljajo neusposobljene osebe.
- **VEDNO** uporabljajte pribor, ki ga je odobril proizvajalec in je ustrezen za vaš model. Pribor, ki je lahko primeren za eno vrsto laserja, lahko z drugim laserjem povzroči nevarnost telesnih poškodb.
- **NE** odstranjujte ali uničujte opozorilnih oznak. Odstranjene oznake pomenijo povečano nevarnost laserskega žarčenja.
- **NE** razstavljajte, servisirajte in ne popravljajte laserske naprave. Če popravila

# STANLEY

## Uporabniški priročnik

izvajajo nepooblaščen osebe, to lahko pomeni nevarnost telesnih poškodb.

- **NE** usmerjajte laserskega žarka v premikajoče se vozilo ali letalo.
- **NE** usmerjajte laserskega žarka v odbojne površine.
- **NE** polijte ali potopite laserske naprave v vodo.
- **VEDNO** izklopite napravo, če jo ne uporabljate.
- **VEDNO** vstavite baterije pravilno glede na polariteto, ki je označena na bateriji in napravi.
- **NIKOLI** ne spojite terminalov na bateriji.
- **NE** polnite alkalnih baterij.
- **NE** mečite baterij v ogenj.
- **VEDNO** odstranite baterije, če želite shraniti napravo za več kot eden mesec.
- **NE** odložite naprave med navadne gospodinske odpadke.
- **VEDNO** preverite lokalno zakonodajo, ki predpisuje odlaganje baterij.
- **RECIKLIRAJTE** skladno s predpisi o odpadni električni in elektronski opremi.

### **⚠ OPOZORILO:**

- Pred uporabo tega izdelka pazljivo preberite **Varnostna opozorila in navodila za uporabo** in se seznanite z vsebino priročnika. Oseba, ki je odgovorna za izdelek se mora prepričati, da vsi uporabniki naprave razumejo uporabniška navodila in da ravnajo v skladu z navodili.

### **⚠ OPOZORILO:**



- Za večjo varnost in udobje je na laserski napravi nameščena oznaka za varnostni razred laserja.



## NAVODILA ZA UPORABO BATERIJA

Odprite pokrovček na ročaju enote in vstavite 2 AAA (1,5 V) bateriji; pri tem bodite pozorni na pravilno polariteto, ki je označena znotraj predalčka in na bateriji. Zaprite pokrovček predala baterije. Priporočamo, da baterije nadomestite z novimi, ko se na indikatorju napoljenosti prikaže .

## UPORABA

1. Usmerite infrardeči termometer v predmet, ki ga želite izmeriti, nato povlecite in zadržite sprožilno stikalo. Ko je infrardeči termometer v načinu za merjenje, bo LCD zaslon osvetljen in laser bo vklopljen; na LCD zaslonu bo prikazana ikona merilnega indikatorja "SCAN".
  - Ko sprostite sprožilno stikalo, boste zaslišali 3 zvočne piske in laser se bo izklopil; na LCD zaslonu bo ostala prikazana zadnja meritev temperature. Po 15 sekundah se bo izklopila osvetlitev LCD zaslonu in po 1 minuti se bo infrardeči termometer izklopil.
2. Ko je infrardeči termometer v stanju pripravljenosti "ON" (sprožilno stikalo ni aktivirano), bo pritisk gumba  izbral želeno mersko enoto: C° ali F°.
3. Ko je infrardeči termometer v stanju pripravljenosti "ON" (sprožilno stikalo ni aktivirano), pritisnite in zadržite gumb  za 3 sekunde, da izklopite napravo.

4. Ko je infrardeči termometer v načinu za merjenje (sprožilno stikalo je pritisnjeno in zdržano), bo pritisk na gumb  $\frac{^{\circ}\text{C}}{^{\circ}\text{F}}$  nastavil referenčno temperaturo.
  5. Pritisnite gumb  $\frac{\text{OFF}}{\text{ON}}$  za izbiro zelene mejne vrednosti temperature (0,5 °C/1 °F, 3 °C/ 5 °F ali 5,5 °C/10 °F). Ikona ▼ prikazuje vašo trenutno nastavitve.
    - Če želite izklopiti funkcijo mejne vrednosti temperature, pritisnite gumb,  $\frac{\text{OFF}}{\text{ON}}$  da ikona ▼ prekrije oznako “OFF”.
  6. Ko sta referenčna temperatura in mejna vrednost temperature nastavljena, lahko napravo uporabljate za iskanje temperaturnih sprememb. Ko je naprava v načinu za merjenje, bo zaslon osvetljen zeleno in na LCD zaslonu se bo prikazal napis “NORMAL”, če razlika med trenutno izmerjeno temperaturo in referenčno temperaturo ne presega mejne vrednosti temperature. Zaslon bo osvetljen modro in na LCD zaslonu se bo prikazal napis “LOW”, če je izmerjena temperatura nižja od referenčne temperature za več kot je nastavljena mejna vrednost temperature (zaslišali boste počasne piske). Zaslon bo osvetljen rdeče in na LCD zaslonu se bo prikazal napis “HIGH” če je izmerjena temperatura višja od referenčne temperature za več kot je nastavljena mejna vrednost temperature (zaslišali boste hitre piske).
- predmeta in nato izmerite temperaturo.
  - Termometer ni zasnovan za merjenje temperatur preko prozornih površin, kot je steklo ali plastika. Termometer bo vedno izmeril temperaturo prozorne površine.
  - Para, prah in dim kot tudi druge optične ovire lahko ravno tako privedejo do netočnih meritev.
  - Če znaša okoliška temperatura pod 0 °C (32 °F) ali nad 40 °C (104 °F), bo glavni zaslon prikazal “ERR”.
  - Če je izmerjena temperatura višja ali nižja od merilnega območja termometra, bo glavni zaslon prikazal “HI” ali “LO”, skladno z izmerjeno temperaturo.

### Velikost merjene točke

Večja kot je razdalja med termometrom in merilnim predmetom, večja bo velikost merjenje točke, ta pojav se imenuje razmerje razdalje do točke (D:S). Npr. pri razdalji merjenja 16 cm, bo premer merjene točke znašal 2 cm. Termometer bo prikazal povprečno temperaturo, ki znaša preko območja do merilne točke.

### OPOMBA:

- Odsevna ali polirana površina predmeta bo privedla do netočnih rezultatov. To lahko preprečite tako, da površino prekrijete s samolepilnim trakom ali prebarvate z barvo. Počakajte, da samolepilni trak ali barva dosežeta temperaturo prekritega

# STANLEY

## Uporabniški priročnik

### Specifikacije

Razpon merjene temperature:	-36.4 °F do +968 °F (-38 °C do +520 °C)
Odzivna valovna dolžina:	7,5 – 13,5 μm
Natančnost merjenja:	±3 °C (6 °F) ali 3 % od prikazane meritve, kar znaša več
Razmerje razdalje do točke:	8:1
Samodejni izklop:	po 1 minuti nedejavnosti naprave
Baterije:	2 x 1,5 V AAA
Stopnja zaščite IP:	IP20
Delovna temperatura:	0 °C do 40 °C (32 °F do 104 °F), ≤75 % relativna vlažnost
Temperatura shranjevanja:	-20 °C do +60 °C (-4 °F do +140 °F), ≤85 % relativna vlažnost
Razred laserja:	2
Moč laserskega žarka:	≤1 mW
Valovna dolžina laserja:	630-660 nm



## **1-LETNA GARANCIJA**

Stanley nudi za svoje merilne naprave eno leto garancije, ki velja od dneva nakupa dalje in zajema tovarniške napake v materialu ali / in izdelavi.

Stanley bo po svoji odločitvi izdelek popravil ali zamenjal, če ga pošljete skupaj s potrdilom o nakupu na naslednji naslov:

**Stanley Black & Decker**  
**210 Bath Road**  
**Slough, Berkshire SL1 3YD**  
**Velika Britanija**

Ta garancija ne pokriva škode, ki nastane zaradi namerne povzročitve, obrabe, uporabe, ki ni skladna z navodili proizvajalca, niti škode, ki nastane kot posledica popravil oziroma predelav s strani oseb, katerih ni pooblastil Stanley.

Popravilo izdelka ali zamenjava delov znotraj te garancije ne vpliva na datum prenehanja veljavnosti garancije.

V obsegu, ki ga dovoljuje zakonodaja, znotraj te garancije Stanley ne odgovarja za posredno ali posledično izgubo, ki lahko nastane zaradi garancijsko priznane okvare tega izdelka.

Te garancije brez soglasja Stanley ni dovoljeno spreminjati.

Ta garancija ne vpliva na zakonske pravice kupcev tega izdelka.

Ta garancija je pravno urejena skladno z zakonodajo, kjer je izdelek prodan. zato Stanley in kupec nepreklicno soglašata, da je za reševanje vseh sporov, ki bi lahko izhajali

z naslova te garancije, pristojno sodišče v državi, kjer je bil izdelek prodan.

Umerjanje in nega naprave nista predmet te garancije.

## **OPOMBA:**

Kupec je odgovoren za pravilno uporabo in nego naprave. Prav tako je kupec odgovoren za občasno preverjanje natančnosti merjenja in posledično za umerjanje naprave.

Pridržujemo si pravico do sprememb brez predhodnega obvestila

# STANLEY®

## Ръководство за употреба



### STANLEY® IR термометър

IR термометъра на STANLEY е безконтактен термометър за измерване на температурата. Използвана е инфрачервена технология и променящ се цветен дисплей за бърза, интуитивна обратна връзка. IR термометъра на STANLEY може да се използва за измерване на температурата на повърхността на предмет, или да намира термични изпускания по стени, отливки, въздуховоди и други.

### БЕЗОПАСНОСТ НА ПОТРЕБИТЕЛЯ

**⚠ ПРЕДУПРЕЖДЕНИЕ: Прочетете с разбиране всички инструкции.**

Неспазването на инструкциите, изброени по-долу, може да доведе до травми:

- **⚠ ОПАСНОСТ:** Лазерна радиация, избягвайте директно излагане на очите, за да не се стига до сериозни травми.
- **НЕ** използвайте оптически инструменти, като например телескоп или транзит, за да гледате директно към лазерният лъч.
- **ВИНАГИ** поставяйте лазера така, че да се избягва случаен контакт с очите.
- **НЕ** работете с лазера в близост до деца и не им позволявайте да го използват.
- **НЕ** разгласявайте. Всяко изменение на продукта може да увеличи риска от лазерно лъчение.
- **⚠ ПРЕДУПРЕЖДЕНИЕ:** Използването на органи за управление или корекции, или изпълнението на процедури, различни от посочените в това ръководство, може да доведе до опасно излагане на лазерна радиация.
- **НЕ** използвайте в експлозивна среда, като например наличието на запалителни течности, газове или прах.
- **ВИНАГИ** използвайте само батериите, определени за употреба с този продукт. Използването на друг вид батерии представлява опасност от пожар.
- **ВИНАГИ** съхранявайте лазера далече от достъпа на деца и други необучени лица. Лазерите са опасни в ръцете на необучени потребители.
- **ВИНАГИ** използвайте само аксесоари, които са препоръчани от производителя за вашия модел. Аксесоари, които може да са подходящи за един лазер, може да създадат риск от нараняване, когато се използват с друг лазер.
- **НЕ** сваляйте и не заличавайте предупредителните етикети. Свалянето на етикети увеличава риска от лазерна радиация.

- **НЕ** разглобявайте, нито сервизирайте или поправяйте този продукт. Поправките, извършени от неквалифицирани лица може да доведе до сериозни наранявания.
- **НЕ** насочвайте лазерния лъч към летящи съоръжения или движещи се превозни средства.
- **НЕ** прожектирайте лазерния лъч в отражателна повърхност.
- **НЕ** мокрете и не потапяйте уреда във вода.
- **ВИНАГИ** изключвайте продукта, когато не го използвате.
- **ВИНАГИ** проверявайте дали батерията е поставена по правилен начин, с правилната полярност.
- **НИКОГА** не подлагайте на късо съединение клемите на батерията.
- **НЕ** се опитвайте да зареждате алкалните батерии.
- **НЕ** изхвърляйте батериите в огън.
- **ВИНАГИ** сваляйте батериите, ако няма да използвате уреда повече от месец.
- **НЕ** изхвърляйте този продукт с битовите отпадъци.
- **ВИНАГИ** проверявайте местните разпоредби и правилно изхвърляйте използваните батерии.
- **МОЛЯ, РЕЦИКЛИРАЙТЕ** в съответствие с местните разпоредби за събиране и изхвърляне на електрически и електронни отпадъци.

#### **⚠ ПРЕДУПРЕЖДЕНИЕ:**

- Прочетете внимателно **Инструкциите за безопасност и работа на потребителя** преди да използвате този продукт. Лицето, отговорно за инструмента трябва

да гарантира, че всички потребители разбират и спазват тези инструкции.

#### **⚠ ПРЕДУПРЕЖДЕНИЕ:**

- Поставени са следните етикети на лазерния инструмент, за да ви информират за лазерния клас за ваше удобство и безопасност.



#### **ИНСТРУКЦИИ ЗА РАБОТА БАТЕРИЯ**

Отворете вратичката на батерията на дръжката на уреда и свържете 2 AAA (1,5 V) батерии, като внимавате за правилната полярност според индикацията от вътрешната страна на кожуха. Поставете обратно вратичката на батерията. Препоръчително е да се заменят с нови батерии, когато индикаторът на батерията показва

#### **УПОТРЕБА**

1. Насочете IR термометъра към предмета за измерване, издърпайте и задръжте пусковия механизъм. Когато IR термометъра е в режим на измерване, задната светлина на LCD ще е светле и лазера ще е включен, иконата на индикатора за измерване **“СКАНИРАНЕ”** също ще се покаже на LCD дисплея.
- Когато е освободен пусковия механизъм, ще се чуят три звукови сигнала и лазерът ще се изключи; последното температурно измерване ще остане на дисплея. След 15 секунди, задната

# STANLEY

## Ръководство за употреба

светлина на LCD дисплея ще се изключи, а след 1 минута ще се изключи и IR термометъра.

2. Когато IR термометъра е **“ВКЛЮЧЕН”** (пусковият механизъм не е издърпан), натискането на бутона  $\frac{C}{F}$  ще избере желаната уред за измерване: C° или F°.
3. Когато IR термометъра е **“ВКЛЮЧЕН”** (пусковият механизъм не е издърпан), натиснете и задръжте бутона  $\frac{OFF}{ON}$  за около 3 секунди, за да изключите уреда off.
4. Когато IR термометъра е в режим на измерване (пусковият механизъм е издърпан и задръжан), натиснете бутона  $\frac{C}{F}$  за настройка на сравнителната температура.
5. Натиснете бутона  $\frac{OFF}{ON}$  за да изберете желаният температурен праг (0,5°C/1°F, 3°C/5°F или 5,5°C/10°F). Иконата ▼ указва вашите текущи настройки.
  - За да деактивирате праговата функция, натиснете бутона  $\frac{OFF}{ON}$  докато иконата ▼ е над знака **“ИЗКЛ.”**.
6. Когато са настроени сравнителната температура и температурния праг, уреда може да се използва за сканиране на зони за промяна в температурата. Докато е в режим на измерване, задната светлина ще е зелена и на LCD дисплея ще се покаже **“НОРМАЛНА”** ако разликата между текущо сканираната температура и сравнителната температура не надвишава стойността на температурния праг. Задната светлина ще е синя и ще се покаже

**“НИСКА”**, ако измерваната температура е по-ниска от сравнителната температура с повече от стойността на температурния праг (ще прозвучи и бавен звуков сигнал). Задната светлина ще е червена и ще се покаже **“ВИСОКА”**, ако измерената температура е по-висока от сравнителната температура с повече от стойността на температурния праг (ще прозвучи бърз звуков сигнал).

## ЗАБЕЛЕЖКА:

- Гланцирани или полирани предмети могат да дадат неточни показания. За да се компенсира това, покрийте повърхността с хартиено тиксо или матирана боя. Когато тиксо или боята са оставени достатъчно дълго, за да достигнат същата температура, като целта под тях, измерете температурата на предмета.
- Термометърът не може да измерва през прозрачни повърхности като стъкло или пластмаса. Вместо това ще измери температурата на прозрачната повърхност.
- Пара, прах, дим и други оптични препятствия може да попречат на точните измервания.
- Ако температурата на околната среда е по-ниска от 0° C (32° F) или по-висока от 40° C (104° F), на основния дисплей ще се покаже **“ГРЕШКА”**.
- Ако сканираната температура е по-висока или по-ниска от ограниченията на обхвата на термометъра, основния дисплей ще покаже съответно **“ВИСОКА”** или **“НИСКА”**.

## Поле на видимост

Колкото по-далече е термометъра от целта, толкова по-голяма ще бъде целевата зона, това е известно като разстоянието до светлинното петно в съотношение (D:S). Например: при разстояние от 16 см, светлинното петно ще бъде 2 см в диаметър. Термометърът ще покаже средната температура през целевия район.

## Спецификации

Обхват на измерване на температурата:	-38°C до +520°C (-36.4°F до +968°F)
Ответна дължина на вълната:	7,5 – 13,5 μm
Точност на измерванията:	±3°C(6°F) или 3% от отчетеното, което е по-голямо
Обхват на разстоянието до светлинното петно:	8:1
Автоматично изключване:	След 1 минута неактивност
Батерии:	2 x 1,5V AAA
IP номинална стойност:	IP20
Работна температура:	0°C до 40°C (32°F до 104°F), ≤75% RH
Температура на съхраняване:	-20°C до +60°C (-4°F до +140°F), ≤85% RH
Лазерен клас:	2
Лазерна мощност:	≤1 mW
Дължина на лазерната вълна:	630-660 nm

# STANLEY

## Ръководство за употреба

### 1-ГОДИШНА ГАРАНЦИЯ

Stanley дава гаранция за своите електронни измервателни инструменти срещу недостатъци в материалите и/или неправилна изработка в рамките на една година от датата на покупката.

Бракувани продукти ще бъдат ремонтирани или заменени, по преценка на Stanley, ако бъдат изпратени заедно с доказателство за покупка до:

**Stanley Black & Decker**

**210 Bath Road**

**Slough, Berkshire SL1 3YD**

**ВЕЛИКОБРИТАНИЯ**

Тази гаранция не покрива неизправности, причинени от случайни повреди, износване, при използване по начини, които не са в съответствие с инструкциите на производителя, при ремонт или изменения на този продукт, които не са одобрени от Stanley.

Поправка или замяна под тази гаранция не засяга датата на изтичане на гаранцията.

До степента, позволена от закона, Stanley не носи отговорност по силата на тази гаранция за преки или косвени загуби, произтичащи от недостатъци в този продукт.

Тази гаранция не може да бъде променяна без разрешението на Stanley.

Тази гаранция не засяга законните права на потребителите купувачи на този продукт.

Тази гаранция се прилага и тълкува в съответствие със законите на страната, където се продават, и както Stanley, така и купувача безвъзвратно се съгласяват да се подчиняват на изключителната юрисдикция на съдебната система на тази държава, над всеки иск или въпроси, произтичащи от или във връзка с тази гаранция.

Настройката и грижата по уреда не се покриват от тази гаранция.

### ЗАБЕЛЕЖКА:

Потребителят е отговорен за правилната употреба и грижа за този инструмент. Освен това, клиентът е напълно отговорен за периодичната проверка на точността на лазерния уред, както и за неговата настройка.

Предмет на промяна без предупреждение

# STANLEY®

## Manual de utilizare

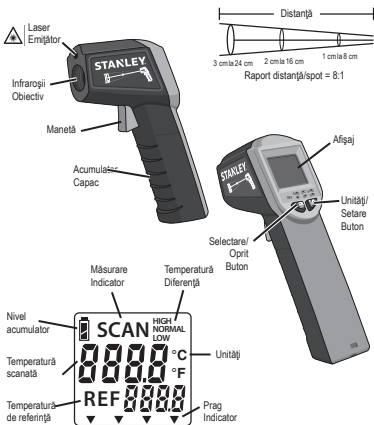

### Termometru cu infraroșii STANLEY®

Termometrul cu infraroșii STANLEY este un termometru de măsurare fără contact a temperaturii. Acesta utilizează tehnologia cu infraroșii și un afișaj cu modificarea culorilor pentru un feedback rapid și intuitiv. Termometrul cu infraroșii STANLEY se poate utiliza pentru măsurarea temperaturii la suprafața unui obiect sau pentru a găsi scurgeri de căldură prin pereți, piese turnate, conducte și altele.

### SIGURANȚA UTILIZATORULUI

**⚠️ AVERTISMENT: Citiți și înțelegeți toate instrucțiunile.** Nerespectarea tuturor instrucțiunilor enumerate în continuare poate conduce la vătămări corporale:

- **⚠️ PERICOL:** Radiație cu laser; evitați expunerea directă a ochilor, se pot produce grave vătămări oculare.
- **NU** utilizați instrumente optice precum un telescop sau un nivelmetru pentru a vizualiza fasciculul laser.
- **ÎNTOTDEAUNA** poziționați laserul astfel încât să se evite contactul neintenționat cu ochii.
- **NU** operați laserul în apropierea copiilor sau nu permiteți copiilor să utilizeze laserul.
- **NU** demontați. Modificarea în orice mod a produsului poate mări riscul de radiație laser.
- **⚠️ AVERTISMENT:** Utilizarea altor controale sau reglaje sau efectuarea altor proceduri decât cele specificate în acest manual pot conduce la expunerea periculoasă la radiații laser.
- **NU** utilizați în atmosfere explozive, cum ar fi în prezența lichidelor, gazelor sau pulberilor explozive.
- **ÎNTOTDEAUNA** utilizați numai bateriile specificate pentru utilizarea cu acest produs. Utilizarea oricăror alte baterii poate genera risc de incendiu.
- **NICIODATĂ** nu păstrați produsul inactiv la îndemâna copiilor și a altor persoane neinstruite. Laserele pot fi periculoase în mâinile utilizatorilor neinstruiți.
- **ÎNTOTDEAUNA** utilizați numai accesorii care sunt recomandate de producător pentru model. Accesorii care pot fi adecvate pentru un laser, pot crea risc de vătămare atunci când sunt utilizate cu un alt laser.
- **NU** îndepărtați sau deteriorați etichetele de avertizare. Îndepărtarea etichetelor mărește riscul de radiație laser.
- **NU** demontați, nu aplicați intervenții de service și nu reparați acest produs.

# STANLEY

## Manual de utilizare

Reparațiile efectuate de personal necalificat se pot solda cu grave vătămări corporale.

- **NU** îndreptați fasciculul laser în direcția aeronavelor sau a vehiculelor în mișcare.
- **NU** proiectați fasciculul laser pe o suprafață reflectantă.
- **NU** pulverizați apă pe aparat și nu introduceți aparatul în apă.
- **ÎNTOTDEAUNA** opriți produsul atunci când nu se află în uz.
- **ÎNTOTDEAUNA** asigurați-vă că bateria este introdusă în mod corect, cu polaritatea corectă.
- **NICIODĂTĂ** nu scurtcircuitați cu intenție terminalele bateriei.
- **NU** încercați să încărcați bateriile alcaline.
- **NU** aruncați bateriile în foc.
- **ÎNTOTDEAUNA** scoateți bateria dacă depozitați unitatea timp de peste o lună.
- **NU** evacuați la deșeurile acest produs cu reziduurile menajere.
- **ÎNTOTDEAUNA** consultați codurile locale și evacuați în mod corespunzător la deșeurile bateriile uzate.
- **RECICLAȚI** în conformitate cu prevederile locale pentru colectarea și evacuarea deșeurilor electrice și electronice.

### ⚠️ AVERTISMENT:

- Următoarele etichete sunt poziționate pe instrumentul cu laser pentru a vă informa cu privire la clasa laserului, pentru comoditatea și siguranța dvs.



## INSTRUCȚIUNI DE UTILIZARE BATERIE

Deschideți ușa compartimentului de baterii de la mânerul aparatului și conectați 2 baterii AAA (1,5 V), asigurându-vă că polaritatea este corectă, conform indicației din partea interioară a carcasei. Montați la loc ușa compartimentului de baterii. Se recomandă înlocuirea bateriilor cu unele noi atunci când indicatorul de baterie arată .

## UTILIZARE

1. Îndreptați termometrul cu infraroșii spre obiectul care se va măsura, trageți și mențineți maneta. Când termometrul cu infraroșii se află în modul de măsurare, lumina de fond LCD se va aprinde și laserul se va activa, pictograma indicatorului de măsurare „SCAN” va fi, de asemenea, afișată pe LCD.
- La eliberarea manetei, se vor auzi 3 semnale sonore și laserul se va opri; ultima temperatură citită va rămâne pe LCD. După 15 secunde, lumina de fond LCD se va stinge și, după 1 minut, termometrul cu infraroșii se va opri.

RO

### ⚠️ AVERTISMENT:

- Citiți cu atenție **Siguranța utilizatorului și instrucțiuni de utilizare** înainte de a utiliza acest produs. Persoana responsabilă cu instrumentul trebuie să se asigure că toți utilizatorii înțeleg și respectă aceste instrucțiuni.



2. Când termometrul cu infraroșii se află în starea „**PORNIT**” (maneta nu este apăsată), apăsați pe butonul  $\frac{^{\circ}\text{C}}{\text{SET}}$  pentru a selecta unitatea de măsură dorită:  $^{\circ}\text{C}$  sau  $^{\circ}\text{F}$ .
3. Când termometrul cu infraroșii se află în starea „**PORNIT**” (maneta nu este trasă), apăsarea și menținerea butonului  $\frac{\text{OFF}}{\text{SET}}$  timp de circa 3 secunde va determina oprirea aparatului.
4. Când termometrul cu infraroșii este în modul de măsurare (maneta este trasă și menținută), apăsarea pe butonul  $\frac{^{\circ}\text{C}}{\text{SET}}$  va seta temperatura de referință.
5. Apăsați pe butonul  $\frac{\text{OFF}}{\text{SET}}$  pentru a selecta pragul de temperatură dorit ( $0,5^{\circ}\text{C}/1^{\circ}\text{F}$ ,  $3^{\circ}\text{C}/5^{\circ}\text{F}$  sau  $5,5^{\circ}\text{C}/10^{\circ}\text{F}$ ). Pictograma ▼ indică setarea dvs. curentă.
  - Pentru a dezactiva funcția de prag, apăsați pe butonul  $\frac{\text{OFF}}{\text{SET}}$  până când pictograma ▼ se află deasupra marajului „**OPRIT**”.
6. Odată setate o temperatură de referință și un prag de temperatură, unitatea se poate utiliza pentru a scana suprafețele în vederea determinării variațiilor de temperatură. În modul de măsurare, lumina de fond va fi verde și mesajul „**NORMAL**” va apărea pe ecranul LCD dacă diferența dintre temperatura curent scanată și temperatura de referință nu depășește valoarea de prag a temperaturii. Fundalul va fi albastru și se va afișa mesajul „**LOW**” (**Scăzut**) dacă temperatura măsurată este inferioară temperaturii de referință cu mai mult decât valoarea pragului de temperatură (se aud semnale sonore cu frecvență redusă). Fundalul va fi roșu și se va afișa mesajul „**HIGH**” (**Ridicat**) dacă temperatura măsurată este superioară temperaturii de referință cu mai mult decât

valoarea pragului de temperatură (se aud semnale sonore cu frecvență mare).

#### NOTĂ:

- Suprafețele lucioase sau lustruite pot conduce la valori inexacte. Pentru a compensa acest lucru, acoperiți suprafața cu bandă de mascare sau vopsea mată. După ce banda de mascare sau vopseaua au beneficiat de suficient timp pentru a atinge aceeași temperatură cu ținta de dedesubt, măsurați temperatura elementului.
- Termometrul nu poate măsura prin suprafețe transparente cum ar fi sticla sau plasticul. Va măsura temperatura suprafeței transparente.
- Aburul, praful, fumul și alte obstacole optice pot împiedica măsurările cu exactitate.
- Dacă temperatura ambientă scade sub  $0^{\circ}\text{C}$  ( $32^{\circ}\text{F}$ ) sau crește peste  $40^{\circ}\text{C}$  ( $104^{\circ}\text{F}$ ), afișajul principal va indica „**ERR**” (**Eroare**).
- Dacă temperatura scanată este mai ridicată sau mai scăzută decât limitele intervalului termometrului, afișajul principal va indica „**HI**” (**ridicat**), respectiv „**LO**” (**scăzut**).

#### Câmp vizual

Cu cât termometrul este mai departe de o țintă, cu atât mai mare va fi zona țintă, aceasta fiind cunoscut sub numele de raportul distanță/spot (D:S). De exemplu: la o distanță de 16 cm, spotul va avea un diametru de 2 cm. Termometrul va afișa temperatura medie din zona țintă.

# STANLEY

## Manual de utilizare

### Specificații

Interval de măsurare a temperaturii:

Între  $-38^{\circ}\text{C}$  și  $+520^{\circ}\text{C}$  (de la  $-36.4^{\circ}\text{F}$  la  $+968^{\circ}\text{F}$ )

Lungime de undă de răspuns:

$7,5 - 13,5 \mu\text{m}$

Precizie de măsurare:

$\pm 3^{\circ}\text{C}(6^{\circ}\text{F})$  sau 3% din valoarea citită, indiferent care din aceste două valori este mai mare

Raport distanță-spot:

8:1

Oprire automată:

După 1 minut de inactivitate

Baterii:

2 AAA x 1,5 V

Clasificare IP:

IP20

Temperatura de funcționare:

Între  $0^{\circ}\text{C}$  și  $40^{\circ}\text{C}$  (de la  $32^{\circ}\text{F}$  la  $104^{\circ}\text{F}$ ),  
 $\leq 75\% \text{ RH}$

Temperatura de depozitare:

Între  $-20^{\circ}\text{C}$  și  $+60^{\circ}\text{C}$  (de la  $-4^{\circ}\text{F}$  la  $+140^{\circ}\text{F}$ ),  $\leq 85\% \text{ RH}$

Clasă laser:

2

Putere laser:

$\leq 1 \text{ mW}$

Lungime de undă laser:

630 - 660 nm

## **GARANȚIE DE 1 AN**

Stanley garantează instrumentele sale electronice de măsurare împotriva defectelor de materiale și/sau manoperă pentru un an de la data achiziției.

Produsele deficiente vor fi reparate sau înlocuite, la alegerea firmei Stanley, dacă sunt trimise însoțite de dovada achiziției la:

**Stanley Black & Decker**  
**210 Bath Road**  
**Slough, Berkshire SL1 3YD**  
**Marea Britanie**

Această garanție nu acoperă deficiențele cauzate de uzura accidentală, de uzura normală, de utilizarea în alt mod decât în conformitate cu instrucțiunile producătorului sau repararea sau modificarea acestui produs fără autorizația Stanley.

Repararea sau înlocuirea în condițiile prezentei garanții nu afectează data de expirare a garanției.

În măsura permisă de lege, Stanley nu va fi responsabilă, în condițiile prezentei garanții, pentru pierderi indirecte sau pe cale de consecință rezultate în urma unor deficiențe ale acestui produs.

Această garanție nu poate fi modificată fără autorizația Stanley.

Această garanție nu afectează drepturile stabilite prin lege ale consumatorilor acestui produs.

Garanția va fi guvernată și interpretată în conformitate cu legile țării unde s-a efectuat

vânzarea, unde Stanley și cumpărătorul acceptă irevocabil să se supună jurisdicției exclusive ale tribunalelor din țara respectivă legat de orice pretenție sau litigiu derivate în condițiile prezentei garanții sau în legătură cu aceasta.

Calibrarea și întreținerea nu sunt acoperite de garanție.

### **NOTĂ:**

Clientul este responsabil de utilizarea și întreținerea corectă a instrumentului. Mai mult, clientul este complet responsabil de verificarea periodică a preciziei unității laser și implicit de calibrarea instrumentului.

Supus modificărilor fără notificare prealabilă

# STANLEY

## Kasutusjuhend



### STANLEY® infrapunatermomeeter

STANLEY infrapunatermomeeter on puutevaba termomeeter temperatuuri mõõtmiseks.

See põhineb infrapunatehnoloogial ning kasutab kiire ja intuiitse tagasiside andmiseks värvimuutvat ekraani. STANLEY infrapunatermomeetri abil saab mõõta objekti pinnatemperatuuri või leida soojuslekkeid seintes, liistudes, torustikes ja mujal.

### KASUTAJA OHUTUS

**⚠ HOIATUS! Lugege kõiki juhiseid ja tehke need endale selgeks.**

Kõigi juhiste täpne järgimine aitab vältida kehavigastusi.

- **⚠ OHT!** Laserkiirgus: ärge suunake laserkiirt otse silma, kuna selle tagajärjeks võivad olla rasked silmakahjustused.

- **ÄRGE** kasutage laserkiire vaatamiseks optilisi vahendeid, näiteks teleskoopi või luupi.
- **Laserkiire suunamisel tuleb ALATI** jälgida, et see ei satuks kogemata silma.
- **ÄRGE** kasutage laserit laste läheduses ega laske lastel sellega töötada.
- **ÄRGE** monteerige seadet lahti. Mis tahes muudatuste tegemine seadme ehituses võib suurendada laserkiirguse ohtu.
- **⚠ HOIATUS!** Kui juhtseadiste kasutamisel, seadme reguleerimisel või selle käsitlemisel ei järgita käesolevat juhendit, võib tagajärjeks olla kokkupuude ohtliku laserkiirgusega.
- **ÄRGE** kasutage seadet plahvatusohtlikus keskkonnas (nt tuleohtlike vedelike, gaaside või tolmu läheduses).
- **Kasutage ALATI** ainult selle seadme jaoks ettenähtud patareisid. Muud tüüpi patareide kasutamisel võib tekkida vigastus- ja tuleoht.
- **Seadet, mida parajasti ei kasutata, tuleb ALATI** hoida lastele ja väljaõppeta isikutele kättesaamatus kohas. Oskamatu kasutaja kätte sattudes võivad laserid olla väga ohtlikud.
- **Kasutage ALATI** ainult tootja poolt teie mudelile soovitatud tarvikuid. Tarvikud, mis sobivad ühele laserile, võivad põhjustada kehavigastuse ohtu, kui neid kasutatakse koos mõne teise laseriga.
- **ÄRGE** eemaldage ega rikkuge hoiatussilti. Siltide eemaldamine suurendab laserkiirguse ohtu.
- **ÄRGE** monteerige seadet lahti ega üritage seda ise hooldada või parandada. Oskamatu remont võib lõppeda raskete tervisekahjustustega.

- **ÄRGE** suunake laserkiirt lennuki või liukuvate sõidukite poole.
- **ÄRGE** suunake laserkiirt peegeldavale pinnale.
- **KAITSKE** seadet vette sattumise ja pritsmete eest.
- **Kui te seadet enam ei kasuta, lülitage see ALATI** välja.
- **Patareide paigaldamisel tuleb ALATI** veenduda, et poolused asetsevad õigesti.
- **Patareiklemme EI TOHI** mitte mingil juhul tahtlikult lühistada.
- **ÄRGE** üritage laadida leelispatareisid.
- **ÄRGE** visake patareisid tulle.
- **Kui seadet pole kavas vähemalt kuu aega kasutada, tuleb patareid ALATI** eemaldada.
- **ÄRGE** visake seadet olmejäätmete hulka.
- **Tutvuge ALATI** kohalike eeskirjadega ja kõrvaldage kasutatud patareid nõuetekohaselt.
- **Seade tuleb SUUNATA RINGLUSSE** kooskõlas elektri- ja elektroonikaseadmete jäätmete kogumist ja käitlemist reguleerivate kohalike eeskirjadega.

#### **⚠ HOIATUS!**

- Lugege **ohutus- ja kasutusjuhised** enne seadme kasutamist hoolikalt läbi. Instrumendi eest vastutav isik peab tagama, et kõik kasutajad saavad juhistest aru ja järgivad neid.

#### **⚠ HOIATUS!**



- Laserseadmel on järgmised sildid, mis on mõeldud teie mugavuse ja ohutuse tagamiseks ning viitavad laseri klassile.



## KASUTUSJUHISED AKU

Avage patareipesa kate seadme käepideme küljes ja paigaldage 2 AAA-tüüpi (1,5 V) patareid, jälgides, et poolused asetseksid vastavalt patareipesa siseküljel olevatele tähistele. Asetage patareipesa kate tagasi kohale. Kui patarei tähis muutub selliseks , on soovitatav patareid välja vahetada.

## KASUTAMINE

1. Suunake infrapunatermomeeter mõõdetavale objektile ning vajutage päästik alla. Mõõtmisrežiimis süttib infrapunatermomeetri LCD-ekraani taustvalgus ning laser lülitub sisse. Samuti ilmub LCD-ekraanile mõõtmist näitav tekst **SCAN**.
- Päästiku vabastamisel kõlab 3 helisignaali ja laser lülitub välja. LCD-ekraanile jääb viimati mõõdetud temperatuurinäit. LCD-ekraani taustvalgus lülitub välja 15 sekundit pärast ja infrapunatermomeeter ise lülitub välja 1 minuti pärast.
2. Kui infrapunatermomeeter on sisse lülitatud (**ON**), (aga päästikut pole vajutatud), valitakse nupu  vajutamisel soovitud mõõtühik: °C või °F.
3. Kui infrapunatermomeeter on sisse lülitatud (**ON**), (aga päästikut pole vajutatud), siis seadme väljalülitamiseks tuleb nuppu  umbes 3 sekundit all hoida.

# STANLEY

## Kasutusjuhend

4. Kui infrapunatermomeeter on mõõtmisrežiimis (päästikut hoitakse allavajutatud asendis), määratakse nupu  $\frac{^{\circ}\text{C}}{^{\circ}\text{F}}$  vajutamisel võrdlustemperatuur.
5. Vajutage nuppu  $\frac{\text{OFF}}$  ja valige soovitud temperatuuripiir ( $0,5^{\circ}\text{C} / 1^{\circ}\text{F}$ ,  $3^{\circ}\text{C} / 5^{\circ}\text{F}$  või  $5,5^{\circ}\text{C} / 10^{\circ}\text{F}$ ). Icoon  $\blacktriangledown$  näitab praegust seadistust.
  - Piirväärtuse keelamiseks vajutage nuppu  $\frac{\text{OFF}}$ , kuni ikoon  $\blacktriangledown$  jõuab väljalülitustähise (OFF) kohale.
6. Kui võrdlustemperatuur ja temperatuuri piirväärtus on määratud, saab seadme abil otsida piirkondi, kus esineb temperatuurierinevusi. Mõõtmisrežiimis on taustvalgus roheline ja LCD-ekraanile kuvatakse tekst **NORMAL**, kui äsja mõõdetud temperatuur ja võrdlustemperatuur ei ületa temperatuuri piirväärtust. Kui mõõdetud temperatuur on madalam kui võrdlustemperatuur ja vahe ületab temperatuuri piirväärtuse, muutub taust siniseks ja kuvatakse tekst **LOW** ning kõlavad aeglased helisignaalid. Kui mõõdetud temperatuur on kõrgem kui võrdlustemperatuur ja vahe ületab temperatuuri piirväärtuse, muutub taust punaseks ja kuvatakse tekst **HIGH** ning kõlavad kiired helisignaalid.

pinna temperatuurid jõuaksid ühtlustuda.

- Termomeetriga ei saa mõõta läbi läbipaistva pinna (nt klaas või plast). Seade mõõdab läbipaistva pinna temperatuuri.
- Aur, tolm, suits ja muud optilised segajad võivad takistada täpsete mõõtmistulemuste saamist.
- Kui keskkonnamatemperatuur on alla  $0^{\circ}\text{C}$  ( $32^{\circ}\text{F}$ ) või üle  $40^{\circ}\text{C}$  ( $104^{\circ}\text{F}$ ), ilmub põhiekraanile tähis **ERR**.
- Kui skannitud temperatuur on kõrgem või madalam kui termomeetri mõõtevahemiku piirväärtused, ilmub põhiekraanile vastavalt tähis **HI** või **LO**.

### Vaateväli

Mida kaugemal on termomeeter mõõtepunkti, seda suurem on mõõtepunkti pindala. Seda nimetatakse mõõtepunkti kauguse/laiuse suhteks (D:S). Näide: 16 cm kauguselt on punkt 2 cm läbimõõduga. Termomeeter näitab keskmist temperatuuri mõõtmispiirkonnas.

EE

### MÄRKUS!

- Lääkivatelt ja poleeritud pindadelt võetud näidud ei pruugi olla täpsed. Selle kompenseerimiseks katke pind remonditeibi või mittelääkiva värviga. Enne pinna temperatuuri mõõtmist oodake piisavalt kaua, et teibi või värvi ja selle all oleva

## Spetsifikatsioonid

Temperatuuri mõõtmisvahemik:

Vastuse lainepikkus:

Mõõtmistäpsus:

Mõõtepunkti kauguse/laiuse suhe:

Automaatne väljalülitus:

Patareid:

IP-klass:

Töötemperatuur:

Hoiutemperatuur:

Laseri klass:

Laseri võimsus:

Laseri lainepikkus:

-38°C kuni +520 °C (-36.4 °F kuni +968 °F)

7,5–13,5 μm

±3°C(6°F) või 3% näidust (olenevalt sellest, kumb on suurem)

8:1

Pärast 1-minutilist jõudeolekut

2 x 1,5 V AAA

IP20

0 °C kuni 40 °C (32 °F kuni 104 °F), suhteline õhuniiskus ≤ 75%

-20 °C kuni +60 °C (-4 °F kuni +140 °F), suhteline õhuniiskus ≤ 85%

2

≤ 1 mW

630–660 nm

# STANLEY

## Kasutusjuhend

### 1-AASTANE GARANTII

Stanley annab oma elektroonilistele mõõteinstrumentidele garantii, mis hõlmab materjali- ja/või tootmisdefekte ning kehtib üks aasta alates ostukuupäevast.

Vastavalt Stanley eelistusele defektiga tooted kas parandatakse või vahetatakse välja.

Selleks tuleb need saata koos ostukviitungiga järgmisele aadressile:

**Stanley Black & Decker**

**210 Bath Road**

**Slough, Berkshire SL1 3YD**

**Ühendkuningriik**

Käesoleva garantii ei hõlma puudusi, mis on tingitud tootele kogemata osaks saanud kahjustustest, kulumisest, selle kasutamisest muuks otstarbeks, kui on ette nähtud tootja juhistes, toote parandamisest või selle ehituse muutmisest ilma Stanley loata.

Seadme remontimine või väljavahetamine käesoleva garantii alusel ei mõjuta garantii kehtivusaega.

Seadusega lubatud ulatuses ei ole Stanley käesoleva garantii alusel vastutav kaudse või kõrvalise kahju eest, mis tuleneb toote puudustest.

Käesolevat garantiid ei või ilma Stanley loata muuta.

Käesolev garantii ei mõjuta käesoleva toote ostmisel tarbijale laienevaid seaduslikke õigusi.

Käesolevat garantiid kohaldatakse ja tõlgendatakse kooskõlas selle riigi seadustega, kus toimus müügitehing, ning nii Stanley kui ka ostja nõustuvad, et kõigi käesoleva garantiiga seotud või sellest tulenevate nõuete või vaidluste lahendamine kuulub kõnealuse riigi kohtute pädevusse.

Garantii ei hõlma kalibreerimist ja hooldust.

### MÄRKUS!

Instrumenti õige kasutamise ja hoolduse eest vastutab klient. Samuti vastutab klient täiel määral laserseadme täpsuse regulaarse kontrollimise ning seega instrumenti kalibreerimise eest.

Võimalikud on muudatused, millest ei teavitata eraldi.



# STANLEY

## Lietotāja rokasgrāmata

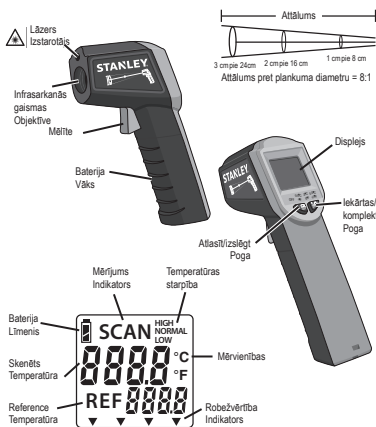

### STANLEY® IR termometrs

The STANLEY IR termometrs ir bezkontakta temperatūras mērīšanas termometrs. Tas izmanto infrasarkano staru tehnoloģiju un displejs ar mainīgām krāsām ātrai atgriezeniskai saitei. STANLEY IR termometru var izmantot, lai izmērītu virsmas temperatūru objekta vai atrast siltuma noplūde gar sienām, apmalēm, ventilācijas kanāliem un citiem objektiem.

### LIETOTĀJA DROŠĪBA

**⚠ BRĪDINĀJUMS!! Izlasiet un izprotiet visus norādījumus.** Ja netiek ievēroti turpmākie norādījumi, var gūt ievainojumus.

- **⚠ BĪSTAMI!** Lāzera starojums, izvairieties no tiešas iedarbības uz acīm, jo tas var radīt nopietnu acs ievainojumu.

- **NEIZMANTOJIET** kā optiskos instrumentus, piemēram, kā teleskopu vai teodolītu.
- **VIENMĒR** novietojiet lāzeru tā, lai izvairītos no neparedzēta acu kontakta.
- **NESTRĀDĀJIET** ar lāzeru, ja tuvumā ir bērni, kā arī neļaujiet bērniem darboties ar lāzeru.
- **NEIZJAUCIET** ierīci. Izstrādājuma modificēšana jebkādā veidā var palielināt lāzera starojuma iedarbības risku.
- **⚠ BRĪDINĀJUMS!** Kontrolējot, regulējot vai veicot pasākumus, kas šeit nav norādīti, var izraisīt bīstamu starojuma iedarbību.
- **NEDARBINIET** instrumentus sprādzienbīstamā vidē, piemēram, viegli uzliesmojošu šķidrumu, gāzu vai putekļu tuvumā.
- **VIENMĒR** izmantojiet tikai baterijas, kas paredzētas lietošanai ar šo izstrādājumu. Ja izmantosiet citus akumulatorus, var rasties ugunsgrēka risks.
- **VIENMĒR** glabājiet lāzeru, kas netiek darbināts, bērniem un citām neapmācītām personām nepieejamā vietā. Lāzeri var būt bīstami neapmācītu lietotāju rokās.
- **VIENMĒR** lietojiet tikai ražotāja ieteiktos piederumus, kas piemēroti šim modelim. Piederumi, kas paredzēti vienam lāzeram, var būt bīstami un izraisīt ievainojumus, ja tos izmanto ar citiem lāzeļiem.
- **NEDRĪKST** noņemt vai sabojāt brīdinājuma uzlīmes. Uzlīmju noņemšana palielina lāzera radiācijas iedarbības risku.
- **NEIZJAUCIET**, neapkalpojiet vai nelabojiet šo izstrādājumu. Nekompetentu personu veiktais remonts var izraisīt nopietnu ievainojumu.
- **NEVIRZIET** lāzerstaru pret lidaparātiem vai braucošiem transportlīdzekļiem.

# STANLEY

## Lietotāja rokasgrāmata

- **NEVIRZIET** lāzera staru uz atstarojošu virsmu.
- **NEAPŠĻAKSTINIET** vai neiegremdēt ierīci ūdenī.
- **VIENMĒR** izslēdziet ierīci, kad to nelietojat.
- **VIENMĒR** nodrošiniet, ka baterija ir ievietota pareizi, ar pareizu polaritāti.
- **NEKAD** apzināti neveiciet baterijas spaiļu īssavienojumu.
- **NEDRĪKST** atkārtoti uzlādēt vienreiz lietojamās baterijas.
- **NEVEICIET** bateriju likvidēšanu, sadedzinot ugunskurā.
- **VIENMĒR** izņemiet bateriju, ja uzglabājat ierīci ilgāk nekā mēnesi.
- **NELIKVIDĒJIET** šo izstrādājumu kopā ar sadzīves atkritumiem.
- **VIENMĒR** iepazīstieties ar vietējiem noteikumiem un pareizi likvidējiet izlietotās baterijas.
- **LŪDZU, PĀRSTRĀDĀJIET ATKĀRTOTI** saskaņā ar vietējiem noteikumiem un pareizi likvidējiet izlietotās baterijas.

### **⚠ BRĪDINĀJUMS!**

- Pirms izstrādājuma izmantošanas uzmanīgi izlasiet **Lietotāja drošības un ekspluatācijas instrukcijas**. Par instrumentu atbildīgajai personai ir jānodrošina, ka visi lietotāji saprot un ievēro šos norādījumus.

### **⚠ BRĪDINĀJUMS!**



- Šādas uzlīmes tiek novietotas uz lāzera instrumenta, lai informētu par lāzera klasi jūsu ērtībai un drošībai.





## EKSPLUATĀCIJAS INSTRUKCIJAS BATERIJA

Atveriet akumulatora vāku un izstrādājuma roktura un pievienojiet 2 AAA (1,5 V) baterijas, nodrošinot pareizu polaritāti saskaņā ar norādīto korpusa iekšpusē. Novietojiet akumulatora vāku vietā. Ieteicams nomainīt baterijas ar jaunām, kad bateriju indikators rāda .

## Lietošana

1. Vērsiet IR termometru uz mērāmo objektu, pavelciet un turiet mēlīti. Kad IR termometrs ir mērīšanas režīmā, LCD izgaismojums iedegas un lāzers tiek ieslēgts, LCD displejā parādās mērīšanas indikatora **“SCAN”** ikona.
- Kad tiek atbrīvota mēlīte, atskan 3 sadzirdami skaņas signāli un lāzers izslēdzas, uz LCD displeja saglabājoties pēdējam temperatūras rādījumam. Pēc 15 sekundēm LCD izgaismojums izslēgsies un IR termometrs izslēgsies pēc 1 minūtes.
2. Kad IR termometrs ir ieslēgtā **“ON”** režīmā (mēlīte nav pavilkta), ar pogas  nospiešanu iespējams atlasīt mērvienību: C° vai F°.
3. Kad IR termometrs ir ieslēgtā **“ON”** režīmā (mēlīte nav pavilkta), nospiežot pogu  ilgāk par 3 sekundēm, iekārta tiks izslēgta.
4. Kad IR termometrs ir mērījumu režīmā (mēlīte ir pavilkta un turēta), nospiežot pogu , tiks iestatīta references temperatūra.

5. Nospiediet pogu , lai atlasītu vēlamo temperatūras robežvērtību (0,5 °C / 1 °F, 3 °C / 5 °F, vai 5,5 °C / 10 °F). Ikona ▼ norāda pašreizējo iestatījumu.
- lai atslēgtu sliekšņa funkciju, nospiediet pogu  līdz ikona ▼ atrodas pāri **“OFF”** atzīmei.
6. Pēc tam, kad atsaucies temperatūra un temperatūra robežvērtība ir noteikti, iekārtu var izmantot, lai skenētu laukumus, nosakot temperatūras izmaiņas. Mērīšanas režīmā fona izgaismojums saglabāsies zaļš un LCD displejā tiks rādīts **“NORMAL”**, ja starpība starp šobrīd skenēto temperatūru un references temperatūru nepārsniedz temperatūras sliekšņa vērtību. Fona izgaismojums būs zils un LCD displejā tiks rādīts **“LOW”** (ZEMS), ja izmērītā temperatūra ir zemāka par references temperatūru par vērtību, kas lielāka par temperatūra sliekšņa vērtību (atskanēs arī ātri skaņas signāli). Fona izgaismojums būs sarkans un LCD displejā tiks rādīts **“HIGH”** (AUGSTS), ja izmērītā temperatūra ir lielāka par references temperatūru par vērtību, kas lielāka nekā ir temperatūra sliekšņa vērtība (atskanēs arī ātri skaņas signāli).

### PIEZĪME.

- Spīdīgas vai pulētas virsmas var dot neprecīzus rādījumus. Lai tā nenotiktu, nolīmējiet virsmu ar maskējošu lenti vai nokrāsojiet ar matētu krāsu. Mēriet temperatūru tad, kad lente vai krāsa ir sasniegusi skenējamās virsmas temperatūru.
- Detektors nevar izmērīt temperatūru caur stiklu, plastmasu vai citām caurspīdīgām

virsmām. Tas mēra caurspīdīgu virsmu temperatūru.

- Tvaiki, putekļi, dūmi un citi optiski šķēršļi var traucēt veikt precīzus mērījumus.
- Ja apkārtējās vides temperatūra ir zemāka par 0 °C (32 °F) vai augstāka par 40 °C (104 °F), primārais displejs rādīs **“ERR”** (KĻŪDA).
- Ja skenētā temperatūra ir augstāka vai zemāka par termometra diapazona robežvērtībām, galvenais displejs rādīs attiecīgi **“HI”** (AUGSTA) vai **“LO”** (ZEMA).

### Skata laukums

Jo tālāk termometrs ir no mērķa, jo lielāks būs mērķa laukums, tas ir pazīstams kā attālums un plankuma (D: S) attiecība. Piemēram: 16 cm attālumā plankuma diametrs būs 2 cm. Termometrs parādīs vidējo temperatūru visā mērķa zonā.

# STANLEY

## Lietotāja rokasgrāmata

### Specifikācijas

Temperatūras mērīšanas diapazons:

-38°C līdz +520°C (-36.4°F līdz +968°F)

Atspoguļotā stara viļņa garums:

7,5 – 13,5 μm

Mērījumu precizitāte:

±3°C(6°F) vai 3% no nolasījuma, atkarībā no tā, kura vērtība ir lielāka

Attālums un plankuma attiecība:

8:1

Automātiskā izslēgšanās:

Pēc 1 minūtes neaktivitātes

Baterijas:

2 x 1,5V AAA

IP klase:

IP20

Darba temperatūra:

0°C līdz 40°C (32°F līdz 104°F), ≤75% RH

Uzglabāšanas temperatūra:

-20°C līdz +60°C (-4°F līdz +140°F), ≤85% RH

Lāzera klase:

2

Lāzera jauda:

≤1 mW

Lāzestara viļņu garums:

630-660 nm

## 1 GADA GARANTIJA

Uzņēmums Stanley saviem elektroniskajiem mērinstrumentiem nodrošina viena gada garantiju pret materiālu un/vai montāžas defektiem.

Izstrādājumi ar defektiem tiks salaboti vai nomainīti pēc Stanley ieskatiem, ja tie tiks nosūtīti kopā ar pirkuma apliecinājumu:

**Stanley Black & Decker**  
**210 Bath Road**  
**Slough, Berkshire SL1 3YD**

### Apvienotā Karaliste

Šī garantija neattiecas uz defektiem, ko izraisa nejaušs bojājums, nodilums un nolietojums, ja izmantošana ir citāda, nekā noteikts ražotāja norādījumos, vai Stanley nesankcionēta labošana vai pārveidošana.

Remonts vai nomaiņa, kas veikta saskaņā ar šīm garantijām, neietekmē garantijas derīguma termiņu.

Ciktāl to atļauj likums, Stanley saskaņā ar šo garantiju nav atbildīgs par tiešiem vai netiešiem zaudējumiem, kas radušies šī produkta nepilnību dēļ.

Šī garantija nevar tikt mainīta bez Stanley atļaujas.

Šī garantija neietekmē šī izstrādājuma pircēja patērētāju tiesības .

Šī garantija tiek regulēt un interpretēta saskaņā ar valsts, kur izstrādājumu pārdod, tiesību aktiem, un uzņēmums Stanley un pircējs neatsaucami piekrīt jebkuru pretenziju vai lietu,

kas rodas saskaņā vai saistībā ar šo garantiju, iesniegt vienīgi šīs valsts tiesu jurisdikcijā.

Garantija nesedz kalibrēšanu un apkopi.

### PIEZĪME.

Klients ir atbildīgs par pareizu instrumenta izmantošanu un kopšanu. Turklāt, klients ir pilnā mērā atbildīgs par periodisku lāzera iekārtas precizitāti pārbaudi, kā arī par instrumenta kalibrēšanu.

Var tikt mainīts bez iepriekšēja brīdinājuma

# STANLEY

## Vartotojo vadovas



### STANLEY® infraraudonųjų spindulių termometras

STANLEY infraraudonųjų spindulių termometras yra bekontaktis temperatūros matavimo prietaisas. Jame panaudota infraraudonųjų spindulių technologija ir spalvas keičiantis ekranas greitai, intuityviai sąveikiai sąsajai užtikrinti. STANLEY infraraudonųjų spindulių termometrą galima naudoti objekto paviršiaus temperatūrai matuoti arba terminiam nuotėkiui sienose, liejiniuose, vamzdynuose ir kt. aptikti.

### NAUDOTOJO SAUGA

**⚠️ ĮSPĖJIMAS! Perskaitykite ir išnagrinėkite visą instrukciją.**

Nesilaikant toliau išvardytų nurodymų, gali kilti sužalojimo pavojus.

- **⚠️ PAVOJUS!** lazerio radiacija: nežiūrėkite tiesiai į spindulį, nes gali būti sunkiai sužalotos akys.
- **NENAUDOKITE** optinių įrankių, pavyzdžiui, teleskopo ar teodolito, norėdami pamatyti lazerio spindulį.
- **VISADA** nustatykite lazerį taip, kad būtų išvengta netyčinio akių kontakto.
- **NENAUDOKITE** lazerio, jei netoliese yra vaiku, ir neleiskite vaikams naudoti lazerio.
- **NEARDYKITE.** Modifikuojant gaminį, gali padidėti lazerio radiacijos pavojus.
- **⚠️ ĮSPĖJIMAS!** Naudodami valdiklius (kalibravimo prietaisus) ar reguliatorius, taip pat atlikdami veiksmus kitaip, negu nurodyta šiame vadove, galite patirti pavojingą lazerio radiacijos poveikį.
- **NENAUDOKITE** įrankių sprogoje aplinkoje, pavyzdžiui ten, kur yra degių skysčių, dujų arba dulkių.
- **VISADA** naudokite tik su šiuo gaminiu naudoti pritaikytas baterijas. Naudojant bet kokius kitus elementus, galima sukelti gaisrą.
- **Išjungtą gaminį VISADA** laikykite vaikams ir nekvalifikuotiems asmenims nepasiekiamoje vietoje. Nekvalifikuotų operatorių naudojami lazeriai gali kelti pavojų.
- **VISADA** naudokite tik šiam modeliui gamintojo rekomenduojamus priedus. Priedai, kurie gali būti tinkami naudoti su vienu lazeriu, gali kelti pavojų, jei bus naudojami su kitu lazeriu.
- **NENUIMKITE** ir nesugadinkite įspėjamųjų ženklų. Pašalinus etiketes, padidėja lazerio radiacijos pavojus.
- **NEARDYKITE,** techniškai netvarkykite ir netaisykite šio gaminio. Nekvalifikuotų meistrų atliekamas remontas gali tapti

sunkaus susižalojimo priežastimi.

- **NENUKREIPKITE** lazerio spindulio į orlaivius arba judančias transporto priemones.
- **NENUKREIPKITE** lazerio spindulio į atspindinčius paviršius.
- **NETAŠKYKITE** korpuso vandeniu ir nemerkite jo į vandenį.
- **VISADA** išjunkite gaminį, kai jo nenaudojate.
- **VISADA** pasirūpinkite, kad baterijos būtų tinkamai įdėtos, tinkamai atitaikant poliūs.
- **NIEKADA** tyčia nesujunkite baterijų gnybtų trumpuoju jungimu.
- **NEBANDYKITE** krauti šarminių baterijų.
- **NEMESKITE** baterijų į ugnį.

VISADA išimkite baterijas, jeigu įrenginys bus nenaudojamas ilgiau nei mėnesį

- **NEIŠMESKITE** šio gaminio kartu su įprastomis buitinėmis atliekomis.
- **VISADA** vadovaukitės vietos atliekų surinkimo taisyklėmis ir tinkamai išmeskite naudotas baterijas.

**RŪŠIUOKITE** atliekas, atsižvelgdami į vietos elektros ir elektroninių atliekų surinkimo taisyklės.

### **⚠ ĮSPĖJIMAS!**

- Prieš naudodami šį gaminį, atidžiai perskaitykite **Naudotojo saugos ir naudojimo instrukcijas**. Už šį įrenginį atsakingas asmuo privalo užtikrinti, kad visi naudotojai suprastų šias instrukcijas ir jomis vadovautųsi.

### **⚠ ĮSPĖJIMAS!**

- Jūsų patogumui ir saugai užtikrinti ant šio lazerinio įrankio užklijuotos toliau nurodytos etiketės, kuriose pateikta informacija apie lazerio klasę.



## NAUDOJIMO INSTRUKCIJA AKUMULIATORIUS







Atidarykite ant korpuso rankenos esančio baterijų skyriaus dangtelį ir įdėkite 2 AAA (1,5 V) baterijas, nukreipdami jas taip, kaip nurodyta baterijų skyriaus viduje. Vėl uždenkite baterijų skyriaus dangtelį. Baterijas rekomenduojama pakeisti naujomis, kai rodomas baterijų indikatorius .

## NAUDOJIMAS

1. Nukreipkite infraraudonųjų spindulių termometrą į objektą, kurio temperatūrą norite išmatuoti, tada paspauskite ir laikykite nuspaudę gaiduką. Kai infraraudonųjų spindulių termometras veiks matavimo režimu, užsidegs skystųjų kristalų ekrano foninis apšvietimas ir lazeris bus įjungtas, o skystųjų kristalų ekrane pasirodys matavimo indikatorius piktograma „SCAN“ (nuskaityti).
- Atleidus gaiduką, pasigirs 3 garso signalai ir lazeris bus išjungtas; skystųjų kristalų ekrane bus rodomas paskutinis temperatūros rodmuo. Po 15 sekundžių skystųjų kristalų ekrano foninis apšvietimas užges ir po 1 minutės termometras išsijungs.
2. Kai infraraudonųjų spindulių termometras yra padėtyje „ON“ (įjungtas, bet gaidukas nenuspaustas), paspaudę mygtuką <sup>°C/F</sup> SET, galėsite pasirinkti matavimo vienetus: C° arba F°.

# STANLEY

## Vartotojo vadovas

3. Kai infraraudonųjų spindulių termometras yra padėtyje „ON“ (įjungtas, bet gaidukas nenuspaustas), paspaudus mygtuką  ir palaikius jį nuspaustą 3 sekundes, įrenginys išsijungs.
4. Kai infraraudonųjų spindulių termometras veikia matavimo režimu (gaidukas laikomas nuspaustas), paspaudus mygtuką  bus nustatyta pirminė temperatūra.
5. Paspaudę mygtuką , pasirinkite norimą temperatūros ribą (0,5 °C / 1 °F, 3 °C / 5 °F arba 5,5 °C / 10 °F). Piktograma  parodo esamą nuostatą.
  - Norėdami išjungti ribos funkciją, laikykite nuspaudę mygtuką  tol, kol virš ženklų „OFF“ (išjungti) pasirodys piktograma piktograma .
6. Nustačius pirminę temperatūrą ir temperatūros ribą, įrenginį galima naudoti vietoms, kuriose temperatūra skiriasi, aptikti. Veikiant matavimo režimui, skystųjų kristalų ekranas bus apšviestas žalia spalva ir jame bus rodoma „NORMAL“ (normali), jeigu skirtumas tarp tuo metu nuskaitytos temperatūros ir pirminės temperatūros neviršys temperatūros ribinės vertės. Ekranas bus apšviestas mėlyna spalva ir jame bus rodoma „LOW“ (žema), jeigu išmatuota temperatūra bus žemesnė už pirminę temperatūrą daugiau nei temperatūros ribinė vertė (taip pat skambės reti garso signalai). Ekranas bus apšviestas raudona spalva ir jame bus rodoma „HIGH“ (aukšta), jeigu išmatuota temperatūra bus aukštesnė už pirminę temperatūrą daugiau

nei temperatūros ribinė vertė (taip pat skambės dažni garso signalai).

## PASTABA:

- Matuojant blizgių arba poliruotų objektų temperatūrą, rodmenys gali būti netikslūs. Norėdami tai kompensuoti, apklijuokite paviršių maskavimo juosta arba matinės spalvos dažais. Apklijavę juosta arba išdažę dažais, atitinkamai palaukite, kol bus pasiekta po jais esančio paviršiaus temperatūra, tada išmatuokite objekto temperatūrą.
- Termometras negali matuoti pro skaidrius paviršius, pavyzdžiui stiklą arba plastiką. Jis išmatuos skaidraus paviršiaus temperatūrą.
- Garai, trukdės, dūmai ir kitos optinės kliūtys gali trukdyti atlikti tikslius matavimus.
- Jeigu aplinkos temperatūra bus žemesnė nei 0 °C (32 °F) arba aukštesnė nei 40 °C (104 °F), pradiniam ekrane bus rodoma „ERR“ (klaida).
- Jeigu nuskaityta temperatūra bus aukštesnė arba žemesnė už termometro matavimo diapazono ribas, pradiniam ekrane atitinkamai bus rodoma „HI“ (aukšta) arba „LO“ (žema).

## Regėjimo laukas

Kuo termometras bus toliau nuo objekto, tuo didesnis bus numatytas plotas; tai vadinama atstumo ir židinio santykiu (D:S). Pavyzdžiui, esant 16 cm atstumui židiny bus 2 cm skersmens. Termometras rodyt vidutinę numatyto ploto temperatūrą.



## Techniniai duomenys

Temperatūros matavimo diapazonas:	-38°C—+520 °C (-36.4 °F—+968 °F)
Spektrinis jautrumas:	7,5–13,5 μm
Matavimo tikslumas:	±3°C(6°F) arba 3 % nuo rodmens, atsižvelgiant į tai, kuris yra didesnis
Atstumo ir židinio santykis:	8:1
Automatinis išjungimas:	po 1 minutės neatlikus jokio veiksmo
Baterijos:	2 x 1,5 V AAA
IP klasė:	IP20
Darbo aplinkos temperatūra:	0 °C–40 °C (32 °F–104 °F), SD ≤75 %
Saugojimo temperatūra:	-20 °C—+60 °C (-4 °F—+140 °F), SD ≤85 %
Lazerio klasė:	2
Lazerio galia:	≤1 mW
Lazerio bangos ilgis:	630–660 nm

# STANLEY

## Vartotojo vadovas

### 1 METŲ GARANTIJA

„Stanley“ garantuoja, kad jo elektroniniai matavimo prietaisai bus be medžiagų ir (arba) gamybos defektų vienerius metus nuo pirkimo datos.

Gaminiai su defektais bus suremontuoti arba pakeisti „Stanley“ nuožiūra, jeigu jie bus atsiųsti kartu su pirkimą įrodančiu dokumentu toliau nurodytu adresu:

**Stanley Black & Decker**  
**210 Bath Road**  
**Slough, Berkshire SL1 3YD**  
**UK (JK)**

Ši garantija nesuteikiama gedimams, atsiradusiems dėl atsitiktinio sugadinimo, įprasto nusidėvėjimo ir naudojimo ne pagal gamintojo nurodymus arba bandymų šį gaminį remontuoti arba keisti, negavus „Stanley“ leidimo.

Remontas arba keitimas pagal šią garantiją neturi įtakos šios garantijos galiojimo datai.

„Stanley“, kiek tai leidžiama pagal įstatymus, nėra atsakinga už šios garantijos netiesioginę arba pasekinę žalą, patirtą dėl šio gaminio gedimų.

Ši garantija negali būti pakeista be „Stanley“ leidimo.

Ši garantija neturi įtakos įstatymais nustatytoms šio gaminio pirkėjų vartojimo teisėms.

Ši garantija apsprendžiama ir interpretuojama atsižvelgiant į pardavimo šalies įstatymus, ir „Stanley“ bei pirkėjas nekeičiamai sutinka bet kokius pagal šią garantiją arba su ja susijusius ieškinius arba ginčus teikti tos šalies teismų jurisdikcijai.

Garantija netaikoma kalibravimo ir techninės priežiūros darbams.

### PASTABA:

Vartotojas yra atsakingas už tinkamą įrenginio naudojimą ir techninę priežiūrą. Be to, vartotojas yra visiškai atsakingas už reguliarias lazerio tikslumo patikras, todėl ir už įrenginio kalibravimą.

Galimi pakeitimai be perspėjimo

# STANLEY

## Kullanıcı Kılavuzu

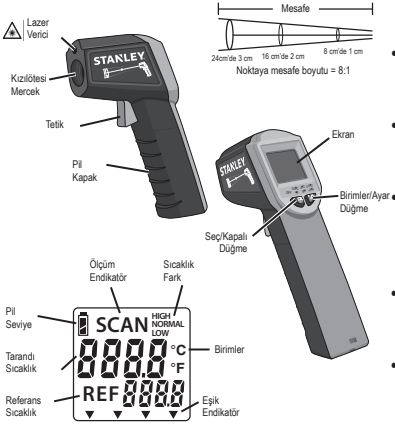

### STANLEY® Kızılötesi Termometre

STANLEY Kızılötesi Termometre, temassız bir sıcaklık ölçüm termometresidir. Hızlı ve sezgisel geribildirim için kızılötesi teknolojisi ile birlikte renk değiştiren bir ekran kullanır. STANLEY Kızılötesi Termometre, bir nesnenin yüzey sıcaklığını ölçmek ya da duvarlar, pervazlar, kanallar vb. yerler boyunca termal sızıntıları bulmak için kullanılabilir.

### KULLANICI GÜVENLİĞİ

**⚠ UYARI: Tüm talimatları okuyun ve anlayın.** Aşağıda listelenen tüm talimatlara uyulmaması, kişisel yaralanmalara neden olabilir:

- **⚠ TEHLİKE:** Lazer Radyasyonu, gözlerin doğrudan maruz kalmasından kaçının, aksi halde ciddi göz yaralanmaları yaşanabilir.

- Lazer ışığını görüntülemek için bir teleskop ya da geçiş gibi optik aletler **KULLANMAYIN**.
- Lazeri, **MUTLAKA** istenmeyen göz temasına neden olmayacak şekilde konumlandırın.
- Lazeri çocukların yanında **KULLANMAYIN**, çocukların lazeri kullanmasına **İZİN VERMEYİN**.
- **SÖKMEYİN.** Ürünü herhangi bir şekilde modifiye etmek, lazer radyasyonuyla sonuçlanabilir.
- **⚠ UYARI:** Bu kılavuzda belirtilenlerin dışındaki denetimlerin veya performans ayarlamaların kullanılması, tehlikeli radyasyon yayılmasına neden olabilir.
- Elektrikli aletleri, yanıcı sıvılar, gazlar ve tozların bulunduğu yerler gibi yanıcı ortamlarda **ÇALIŞTIRMAYIN**.
- **HER ZAMAN**, sadece bu ürünü kullanılabileceği belirtilen pilleri kullanın. Başka pillerin kullanılması yangın tehlikesi doğmasına neden olabilir.
- Atıl durumdaki ürünü, **HER ZAMAN** çocukların ve diğer eğitimsiz kişilerin erişemeyeceği bir yerde tutun. Lazerler, eğitimsiz kişilerin elinde tehlikeli olabilir.
- **HER ZAMAN** sadece üretici tarafından modeliniz için önerilen aksesuarları kullanın. Bir lazer için uygun olabilecek aksesuarlar, başka bir lazerde kullanıldığında yaralanma riski yaratabilir.
- Uyarı etiketlerini **ÇIKARTMAYIN** ya da bunlara **ZARAR VERMEYİN**. Etiketlerin çıkarılması lazer radyasyonu riskini artırır.
- Bu ürünü **SÖKMEYİN, ÜZERİNDE SERVİS VEYA TAMİR İŞLEMLERİ GERÇEKLEŞTİRMEYİN**. Vasfızsız personel tarafından gerçekleştirilen tamir işlemleri, ciddi yaralanmalara neden olabilir.

# STANLEY

## Kullanıcı Kılavuzu

- Lazer ışını uçaklara veya hareket eden araçlara **YÖNELTMEYİN**.
- Lazer ışını, yansıtıcı bir yüzeye **DOĞRULTMAYIN**.
- Üzerine su **SİÇRATMAYIN** veya **SUYA BATIRMAYIN**.
- Kullanmadığınız zaman **MUTLAKA** kapatın.
- Pilin, doğru polarite ile doğru bir şekilde takıldığından **HER ZAMAN** emin olun.
- Pil terminalerinden herhangi birinde **ASLA** kısa devre yapmayın.
- Alkalin pilleri şarj etmeye **KALKIŞMAYIN**.
- Pilleri ateşe **ATMAYIN**.
- Eğer ünite bir aydan uzun bir süre için depolanacaksa, pilleri **HER ZAMAN** çıkarın.
- Bu ürünü, ev atıklarıyla birlikte **ATMAYIN**.
- Yerel yasaları **HER ZAMAN** kontrol edin ve kullanılan pilleri uygun şekilde atın.
- **GERİ DÖNÜŞÜMÜ LÜTFEN** elektrikli ve elektronik atıkların toplanmasına dair yerel yönetmeliklere uygun olarak gerçekleştirin.

### ⚠ UYARI:

- Bu ürünü kullanmaya başlamadan önce, **Kullanıcı Güvenlik ve Çalıştırma Talimatlarını** dikkatli bir şekilde okuyun. Bu aletten sorumlu olan kişi, tüm kullanıcıların bu talimatları anlamasını ve bunlara uymasını sağlamalıdır.

### ⚠ UYARI:

- Aşağıdaki etiketler lazer aletinin üzerine, size kolaylık ve güvenlik sağlamak amacıyla sizi bilgilendirmek amacıyla yerleştirilmiştir.



## KULLANIM TALİMATLARI PİL

Ünitenin sapında bulunan pil kapağını açın ve 2 adet AAA (1,5 V) pili, kasanın iç kısmında belirtilen polariteye dikkat ederek takın. Pil kapağını takın. Pil göstergesinde  ibaresi görüldüğünde, yeni pillerin takılması önerilir.

## KULLANIM

1. Kızılötesi Termometreyi ölçülecek nesneye yöneltin, tetiği çekin ve öyle tutun. Kızılötesi Termometre ölçüm modunda olduğunda, LCD arka ışığı yanar ve lazer açık olur, LCD ekranda ölçüm göstergesi "**SCAN**" simgesi görüntülenir.
- Tetik bırakıldığında 3 sinyal sesi duyulur ve lazer kapanır; son sıcaklık okuması LCD ekranda kalır. 15 saniye sonra LCD arka ışığı, ve 1 dakika sonra da Kızılötesi Termometre kapanır.
2. Kızılötesi Termometre "**Açık**" durumda olduğunda (tetik çekili değilken),  $\frac{^{\circ}\text{C/F}}{\text{SET}}$  düğmesine basılarak istenen ölçüm birimi seçilebilir: C° veya F°.
3. Kızılötesi Termometre "**Açık**" durumda olduğunda (tetik çekili değilken),  $\frac{\text{OFF}}{\text{SET}}$  düğmesine basıldığında ünite kapanacaktır.
4. Kızılötesi Termometre ölçüm modunda olduğunda (tetik çekili durumdayken),  $\frac{^{\circ}\text{C/F}}{\text{SET}}$  düğmesine basıldığında referans sıcaklığı ayarlanabilir.
5.  $\frac{\text{OFF}}{\text{SET}}$  Düğmesine basarak istenen sıcaklık eşliğini seçin (0,5°C/1°F, 3°C/5°F

veya 5,5°C/10°F). ▼ Simgesi geçerli ayarlarınızı gösterir.

- Eşik özelliğini devre dışı bırakmak için,  düğmesine ▼ simgesi “OFF” (Kapalı) işareti üzerine gelene kadar basın.
6. Bir referans sıcaklığı ve sıcaklık eşığı ayarlandığında, ünite alanlardaki sıcaklık değişimlerini taramak için kullanılabilir. Ölçüm modundayken, arka ışık yeşil renkte yanar ve eğer o an taranan sıcaklık ile referans sıcaklığı arasındaki fark, sıcaklık eşığı değerini geçmiyorsa LCD ekranda “NORMAL” ibaresi görüntülenir. Eğer ölçülen sıcaklık referans sıcaklığından, sıcaklık eşik değerinden daha fazla bir değerde düşük olursa, arka plan mavi olur ve “LOW” görüntülenir (aynı anda yavaş sinyal sesleri de duyulur). Eğer ölçülen sıcaklık referans sıcaklığından, sıcaklık eşik değerinden daha fazla bir değerde yüksek olursa, arka plan kırmızı olur ve “HIGH” görüntülenir (aynı anda hızlı sinyal sesleri de duyulur).

#### NOT:

- Parlak veya cilalanmış nesnelere yapılan ölçümler hatalı olabilir. Bunu telafi etmek için, yüzeyi maskeleyen şeridi veya tek renkli boya kullanarak kaplayın. Kullanılan bant veya boyanın alttaki hedef ile aynı sıcaklığa gelmesi için yeterli kadar bekledikten sonra, nesnenin sıcaklığını ölçün.
- Termometre, cam veya plastik gibi şeffaf yüzeylerin içinden ölçüm yapamaz. Ölçülen sıcaklık, şeffaf yüzeyin yüzey sıcaklığı olacaktır.
- Buhar, toz, duman veya diğer optik engeller, doğru ölçüm yapılmasını engelleyebilir.

- Eğer ortam sıcaklığı 0°C (32°F) altında veya 40°C (104°F) üzerinde olursa, birincil ekranda “ERR” görüntülenir.
- Eğer taranan sıcaklık, termometrenin aralığından yüksek veya düşükse, birincil ekranda buna göre “HI” veya “LO” görüntülenir.

#### Görüş Alanı

Termometre bir hedeften ne kadar uzakta olursa, hedef alan da o kadar büyük olur; bu, noktaya mesafe (D:S) oranı olarak bilinir. Örneğin: 16 cm'lik bir mesafede, noktanın çapı 2 cm olur. Termometre, hedef alanın tümünü hesaba katarak ortalama bir sıcaklık görüntüleyecektir.

# STANLEY

## Kullanıcı Kılavuzu

### Teknik Özellikler

Sıcaklık Ölçme Aralığı:

-38°C ile +520°C arası (-36.4°F ile +968°F arası)

Yanıt Dalga Boyu:

7,5 – 13,5 µm

Ölçüm Hassaslığı:

±3°C(6°F) veya okumanın %3'si, hangisi daha büyükse

Noktaya Uzaklık Oranı:

8:1

Otomatik kapanma:

1 dakika işlem yapılmadığında

Piller:

2 x 1,5V AAA

IP Derecesi:

IP20

Çalışma Sıcaklığı:

0°C ile 40°C arası (32°F ile 104°F arası) ≤%75%  
Bağıl Nem

Saklama Sıcaklığı:

-20°C ile +60°C arası (-4°F ile +140°F arası)  
≤%85% Bağıl Nem

Lazer Sınıfı:

2

Lazer Gücü:

≤1 mW

Lazer Dalga Boyu:

630-660 nm

## 1 YIL GARANTİ

Stanley, elektronik ölçüm aletlerinde, satın alma tarihinden sonraki bir yıl için malzeme ve / veya işçilik garantisi sunar.

Kusurlu ürünler için verilecek tamir veya değişim kararı, ürün satın alma kanıtıyla birlikte aşağıdaki adrese gönderilmesi durumunda Stanley'nin inisiyatifinde olacaktır:

**Stanley Black & Decker**  
**210 Bath Road**  
**Slough, Berkshire SL1 3YD**  
**İngiltere**

Bu Garanti, kaza, aşınma ve yıpranma, üreticinin talimatlarına uygun olmayan kullanım ya da ürünün Stanley tarafından yetkilendirilmemiş kişilerce tamir edilmesi veya değiştirilmesi sonucu meydana gelen kusurları kapsamaz.

Bu Garanti kapsamında tamir veya değişim yapılması, Garantinin bitiş tarihini etkilemez.

Stanley bu Garanti kapsamında, yasaların izin verdiği ölçüde, bu ürünün kusurlarının neden olduğu dolaylı veya tesadüfi kayıplardan sorumlu tutulamaz.

Bu Garanti, Stanley'nin izni olmadan değiştirilemez.

Bu Garanti, bu ürünü satın alan tüketicinin yasal haklarını etkilemez.

Bu Garanti, satışın gerçekleştiği ülkenin mahkemelerinde yürürlükte bulunan yasalara tabi olacaktır ve hem Stanley hem de satın alan tüketici, bu Garanti kapsamında veya bu Garantiyle bağlantılı olarak ortaya çıkabilecek

her türlü talepte ve meselede, geri alınamaz biçimde bu ülkenin mahkemelerinin yargı yetkisini kabul eder.

Kalibrasyon ve bakım, bu garantinin kapsamında değildir.

### NOT:

Müşteri, aletin doğru kullanımından ve bakımından sorumludur. Bununla birlikte lazer ünitesinin doğruluğunu düzenli olarak kontrol etmekten ve dolayısıyla aletin kalibre edilmesinden tamamen müşteri sorumludur.

Önceden bildirilmeksizin değiştirilmeye tabidir.

# STANLEY

## Priručnik za korisnike

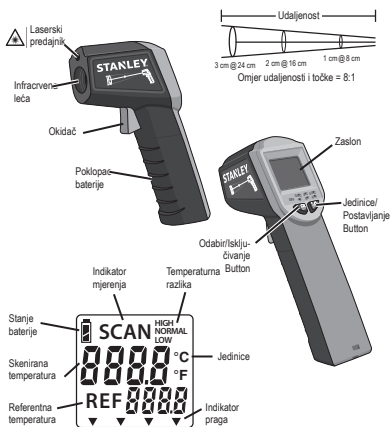

### STANLEY® IC termometar

STANLEY IC termometar je beskontaktni uređaj za mjerenje temperature. Koristi tehnologiju infracrvenog zračenja i zaslon s izmjenom boja za brzo i intuitivno očitavanje. STANLEY IC termometar može se koristiti za mjerenje površinske temperature objekta ili pronalaženje toplinskih gubitaka duž zidova, obloga, instalacija itd.

### SIGURNOST KORISNIKA

**⚠ UPOZORENJE: Pročitajte i proučite sve upute.** Nepridržavanje svih uputa navedenih u nastavku može rezultirati strujnim udarom, požarom i/ili ozbiljnim ozljedama.

- **⚠ OPASNOST: lasersko zračenje.** Izbjegavajte izravno izlaganje očiju kako ne bi došlo do ozbiljnih ozljeda oka.

- Za gledanje laserske zrake **NE** ne koristite optička pomagala kao što su teleskopi ili dvogledi.
- **UVIJEK** postavite laser tako da ne može doći do nehotičnog očnog kontakta.
- **NE** koristite laser u blizini djece i ne dopustite djeci da rukuju laserom.
- **NEMOJTE** rastavljati. Svaka izmjena proizvoda može povećati rizik od izlaganja laseru.
- **⚠ UPOZORENJE:** upotreba kontrola ili izvođenje prilagođavanja koja nisu navedena u ovom priručniku može rezultirati opasnim izlaganjem laserskom zračenju.
- Laser **NE** koristite u eksplozivnom okruženju, kao što je blizina zapaljivih tekućina, plinova ili prašine.
- **UVIJEK** upotrijebite baterije koje su propisane za ovaj proizvod. Upotreba bilo kojih drugih baterija može predstavljati rizik od požara.
- Dok nije u upotrebi, laser spremite izvan dohvata djece i drugih nestručnih osoba. Laseri mogu biti opasni u rukama nestručnih korisnika.
- Koristite samo dodatnu opremu koju proizvođač preporučuje za vaš model uređaja. Dodatna oprema koja može biti pogodna za jedan laser može predstavljati rizik od ozljeda ako se koristi uz drugi laser.
- **NE** uklanjajte i ne prekrivajte oznake upozorenja. Uklanjanje oznaka povećava rizik od laserskog zračenja.
- **NEMOJTE** rastavljati, servisirati ni popravljati ovaj proizvod. Popravci koje obavljaju nestručne osobe mogu rezultirati ozbiljnim ozljedama.
- **NE** usmjeravajte lasersku zraku prema zrakoplovima ili vozilima u pokretu.



- **NE** usmjeravajte lasersku zraku na reflektirajuće površine.
- **NE** prskajte uređaj i nemojte ga uranjati u vodu.
- **UVIJEK** isključite proizvod kad nije u upotrebi.
- **UVIJEK** provjerite je li baterija pravilno umetnuta (polaritet).
- **NEMOJTE** kratko spajati kontakte baterije.
- **NE** pokušavajte puniti alkalne baterije.
- **NE** bacajte baterije u vatru.
- **UVIJEK** izvadite bateriju ako pohranjujete uređaj na više od mjesec dana.
- **NE** odlažite ovaj proizvod s komunalnim otpadom.
- **UVIJEK** provjerite lokalne propise i pravilno odložite rabljene baterije.
- **RECIKLIRAJTE** sukladno lokalnim propisima o prikupljanju i odlaganju električnog i elektroničkog otpada.

### **⚠ UPOZORENJE:**

- Prije upotrebe ovog proizvoda pažljivo pročitajte **Upute za upotrebu i sigurnost korisnika**. Osoba odgovorna za instrument mora provjeriti razumiju li svi korisnici ove upute i pridržavaju li ih se.

### **⚠ UPOZORENJE:**







- na laserskom alatu nalaze se sljedeće oznake s podacima o klasi lasera.



## **UPUTE ZA UPORABU BATERIJA**

Otvorite vrtlača baterije na rukohvatu uređaja i umetnite 2 AAA baterije (1,5 V) pazeći na polaritet prema oznakama u odjeljku. Ponovo postavite poklopac baterije. Preporučujemo da baterije zamijenite kada se pojavi indikator .

## **UPOTREBA**

1. Usmjerite IC termometar na objekt mjerenja te povucite i zadržite okidač. Kada je IC termometar u načinu za mjerenje, uključit će se pozadinsko osvjetljenje zaslona i laser, a na zaslonu će biti prikazan indikator mjerenja **“SCAN”**.
  - Nakon puštanja okidača oglasit će se 3 zvučna signala, a laser će se isključiti. Na zaslonu će ostati prikazano posljednje očitavanje temperature. Pozadinsko osvjetljenje zaslona isključit će se nakon 15 sekundi, a IC termometar nakon 1 minute.
2. Kada je IC termometar u položaju **“ON”** (okidač nije povučen), gumb  odabire mjernu jedinicu: C° ili F°.
3. Kada je IC termometar u položaju **“ON”** (okidač nije povučen), držite pritisnut gumb  oko 3 sekunde ako želite isključiti uređaj.
4. Kada je IC termometar u načinu za mjerenje (a okidač držite u aktiviranom položaju), gumb  služi za podešavanje referentne temperature.
5. Pritisnite gumb  kako biste odabrali željeni temperaturni prag (0,5°C/1°F, 3°C/5°F ili 5,5°C/10°F). Ikona  označava trenutnu postavku.
  - Da biste onemogućili funkciju praga, držite pritisnut gumb  dok se ikona  ne postavi na **“OFF”**.
6. Nakon podešavanja referentne temperature i referentnog praga, uređaj se može koristiti

# STANLEY

## Priručnik za korisnike

za skeniranje temperaturnih promjena. Pozadinsko osvjetljenje u načinu za mjerenje bit će zeleno, a na zaslonu će biti prikazano **“NORMAL”** ako razlika između skenirane i referentne temperature ne prelazi vrijednost temperaturnog praga. Pozadina će biti plava i prikazat će se **“LOW”** ako je izmjerena temperatura niža od referentne temperature za vrijednost višu od temperaturnog praga (također se oglašava spori zvučni signal). Pozadina će biti crvena i prikazat će se **“HIGH”** ako je izmjerena temperatura viša od referentne temperature za vrijednost višu od temperaturnog praga (također se oglašava brzi zvučni signal).

- Ako je skenirana temperatura viša ili niža od ograničenja raspona termometra, na primarnom zaslonu prikazat će se **“HI”**, odnosno **“LO”**.

### Vidljivi kut

Što je termometar dalje od cilja, veća je ciljna površina, što je poznato kao omjer udaljenosti i točke (D:S). Na primjer: na udaljenosti od 16 cm promjer točke će biti 2 cm. Termometar će prikazivati prosječnu temperaturu na ciljnom području.

### NAPOMENA:

- mjerenje možda neće biti točno na sjajnim ili poliranim površinama. Da biste to kompenzirali, prekrijte površinu zaštitnom trakom ili je premažite matiranim bojom. Nakon što traka ili boja poprime istu temperaturu kao i površina koju prekrivaju, izmjerite temperaturu.
- Termometar ne može mjeriti kroz prozirne površine kao što su staklo ili plastika. Kod objekata s prozirnou površinom izmjerit će se površinska temperatura te prozirne površine.
- Para, prašina, dim i druge optičke prepreke mogu onemogućiti točno mjerenje.
- Ako je okolna temperatura niža od 0°C (32°F) ili viša od 40°C (104°F), na primarnom zaslonu bit će prikazano **“ERR”**.

## Specifikacije

Raspon mjerenja temperature:	-38°C do +520°C (-36.4°F do +968°F)
Valna duljina reagiranja:	7,5 – 13,5 μm
Preciznost mjerenja:	±3°C(6°F) ili 3% od očitavanja, ovisno o tome koja je vrijednost viša
Omjer udaljenosti i točke:	8:1
Automatsko isključivanje:	Nakon 1 minute neaktivnosti
Baterije:	2 x 1,5 V AAA
IP oznaka:	IP20
Radna temperatura:	0°C do 40°C (32°F do 104°F), ≤75% relativne vlažnosti
Temperatura pohrane:	-20°C do +60°C (-4°F do +140°F), ≤85% relativne vlažnosti
Klasa lasera:	2
Snaga lasera:	≤1 mW
Valna duljina lasera:	630-660 nm

# STANLEY

## Priručnik za korisnike

### 1-GODIŠNJE JAMSTVO

Tvrtka Stanley jamči da će njezini elektronički mjerni alati biti bez nedostataka u materijalima i/ili izradi tijekom godine dana od datuma kupnje.

Neispravni proizvodi će se popraviti ili zamijeniti po vlastitom nahođenju tvrtke Stanley, ukoliko se pošalju uz dokaz o kupnji na adresu:

**Stanley Black & Decker**  
**210 Bath Road**  
**Slough, Berkshire SL1 3YD**  
**UK**

Ovo jamstvo ne pokriva nedostatke uzrokovane nehotičnim oštećenjima, habanjem i trošenjem, upotrebom koja nije u skladu s uputama proizvođača te popravcima ili izmjenama ovog proizvoda koje nije odobrila tvrtka Stanley.

Popravci ili zamjene u sklopu ovog Jamstva ne utječu na datum isteka Jamstva.

U opsegu dopuštenom zakonom, tvrtka Stanley u sklopu ovog Jamstva neće biti odgovorna za neizravne ili posljedične gubitke proizašle iz nedostataka ovog proizvoda.

Ovo Jamstvo ne smije se mijenjati bez odobrenja tvrtke Stanley.

Ovo Jamstvo ne utječe na zakonska prava kupaca ovog proizvoda.

Ovo Jamstvo tumačit će se sukladno zakonima države prodaje, pri čemu Stanley i kupac neopozivo pristaju na to da podliježu isključivoj nadležnosti sudova te države u slučaju bilo kakvih potraživanja proizašlih iz ovog Jamstva ili vezano uz njega.

Kalibracija i čuvanje nisu pokriveni jamstvom.

### NAPOMENA:

klijent je odgovoran za pravilnu upotrebu i čuvanje instrumenta. Nadalje, klijent je potpuno odgovoran za povremenu provjeru preciznosti laserskog uređaja, kao i kalibraciju instrumenta.

Podložno izmjenama bez prethodne najave.







**STANLEY**

© 2015 The Stanley Tools  
Stanley Europe, Egide Walschaertsstraat 14-16,  
2800 Mechelen, Belgium

**[www.stanleytools.com](http://www.stanleytools.com)**

79003429

AUGUST 2015