

DE

**AXIALVENTILATOR
Betriebsanleitung**

www.ventilation-system.com



Vents Simple



INHALT

Lieferumfang	7
Kurzbeschreibung	7
Betriebsvorschriften	7
Bezeichnungsschlüssel	8
Montage und Betriebsvorbereitung	9
Elektronische Wirkungsweise.....	10
Wartungshinweise	11
Transportvorschriften	11
Produktabsatz.....	11
Herstellergarantie.....	12

**DAS GERÄT DARF NICHT VON KÖRPERLICH ODER GEISTIG BEEINTRÄCHTIGTEN SOWIE
UNQUALIFIZIERTEN PERSONEN (EINSCHLIESSLICH KINDERN) BEDIENT WERDEN.
ZU MONTAGE UND ANSCHLUSS DES GERÄTS SIND NUR FACHKRÄFTE NACH ENTSPRECHENDER
EINWEISUNG ZUGELASSEN.
LASSEN SIE DIE KINDER NICHT MIT DEM GERÄT SPIELEN.**

Die vorliegende Betriebsanleitung gilt als wichtigstes Dokument für den Betrieb und richtet sich an Fach- und Wartungskräfte sowie Betriebspersonal. Die Betriebsanleitung enthält Informationen zu Verwendungszweck, technischen Daten, Funktionsweise sowie Montage des Geräts Vents Simple und allen seinen Modifikationen.

Fach- und Wartungskräfte sollten eine Ausbildung im Bereich Lüftung absolviert haben und müssen die Arbeiten in Übereinstimmung mit den geltenden lokalen Arbeitssicherheitsbestimmungen, Baunormen und Standards durchführen.

Die in dieser Betriebsanleitung angegebenen Informationen gelten zum Zeitpunkt der Abfassung des Dokuments als richtig. Um aktuelle technische Entwicklungen umzusetzen, behält sich das Unternehmen das Recht vor, jederzeit Änderungen in Bauweise, technischen Eigenschaften und Lieferumfang des Geräts vorzunehmen. Kein Teil dieser Publikation darf ohne vorherige schriftliche Genehmigung des Unternehmens in irgendeiner Weise reproduziert, übertragen, in einem Informationssystem gespeichert oder in andere Sprachen übersetzt werden.



**LESEN SIE DIE VORLIEGENDE BETRIEBSANLEITUNG VOR DER MONTAGE DES GERÄTS
AUFMERKSAM DURCH.**

**DIE EINHALTUNG DER BETRIEBSVORSCHRIFTEN GEWÄHRLEISTET EINEN SICHEREN BETRIEB DES
GERÄTS WÄHREND DER GESAMTEN GEBRAUCHSDAUER.**

**BEWAHREN SIE DIE VORLIEGENDE BETRIEBSANLEITUNG AUF, SOLANGE SIE DAS GERÄT
BETREIBEN, DA DIESE SÄMTLICHE WARTUNGSVORSCHRIFTEN ENTHÄLT.**



**ERFÜLLEN SIE DIE VORLIEGENDEN BETRIEBSANFORDERUNGEN,
UM EINE ORDNUNGSGEMÄßE FUNKTION UND EINE LANGE LEBENSDAUER DES VENTILATORS
SICHERZUSTELLEN.**

Das Gerät ist vor allen Anschluss-, Einstellungs-, Wartungs- und Reparaturarbeiten vom Stromnetz zu trennen.

Service- und Wartungsarbeiten sind ausschließlich von Fachpersonal vorzunehmen, welches über eine gültige Zulassung für elektrische Arbeiten an Elektroanlagen bis 1000 V verfügt. Lesen Sie die Betriebsanleitung vor allen Arbeiten am Gerät.

- Das Einphasenstromnetz, an welches das Gerät angeschlossen wird, muss den gültigen elektrischen Normen entsprechen.
- Das Verkabelungssystem muss einen Leitungsschutzschalter besitzen.
- Der elektrische Anschluss erfolgt über einen Leitungsschutzschalter QF, der in der stationären Leitung integriert wird. Der Kontaktabstand muss an allen Polen mindestens 3 mm betragen.

- Vor der Montage des Geräts ist dieses auf sichtbare Defekte am Laufrad, Gehäuse und Gitter zu überprüfen. Des Weiteren ist sicherzustellen, dass sich keinerlei Fremdkörper im Gehäuse befinden, welche die Laufradschaufeln beschädigen könnten.
- Bei der Montage darauf achten, dass das Gehäuse nicht deformiert wird! Eine Gehäusedeformation kann zu Blockierung des Motors und lauten Geräuschen führen.
- Unsachgemäße Verwendung, unberechtigte Änderungs- und Nacharbeiten sowie Modifizierungen am Gerät sind untersagt.
- Treffen Sie Vorkehrungen, damit Rauch, Kohlenoxidgase und andere brennbare Stoffe nicht durch offene Rauchabzüge oder andere Brandschutzeinrichtungen in den Raum gelangen können. Um einen Luftrückstau zu vermeiden und zugleich eine ordnungsgemäße Verbrennung von Abgasen und Gasen durch den Schornstein zu gewährleisten, ist auf eine ausreichende Luftzufuhr zu achten.
- Die Förderluft darf keinen Staub, keine Dämpfe, Festfremdstoffe, klebrigen Stoffe oder Faserstoffe enthalten.

- Das Gerät ist nicht für den Einsatz in einer entzündungs- und explosionsgefährdeten Umgebung, die z.B. Spiritusdämpfe, Benzin oder Insektizide enthält, ausgelegt.
- Die Zu- und Abluftöffnung nicht verschließen oder verdecken, um einen optimalen Luftstrom zu gewährleisten.
- Setzen Sie sich bitte nicht auf das Gerät und lassen Sie keine Gegenstände darauf liegen.
- Dieses Gerät darf von Kindern ab 8 Jahren und Personen mit eingeschränkten körperlichen, geistigen oder sensorischen Fähigkeiten oder ohne ausreichende Erfahrung und Kenntnis nur verwendet werden, wenn sie beaufsichtigt oder bezüglich des sicheren Gebrauchs des Gerätes unterwiesen wurden und die daraus resultierenden Gefahren verstanden haben.
- Lassen Sie keine Kinder mit dem Gerät spielen.



**NACH ABLAUF DER LEBENSDAUER IST DAS GERÄT GETRENNT ZU ENTSORGEN.
DAS GERÄT DARF NICHT ALS UNSORTIERTER HAUSHALTSABFALL ENTSORGT WERDEN.**

LIEFERUMFANG

Ventilator: 1 St.

Schrauben und Dübel: 4 St.

Schraubenzieher aus Kunststoff (nur für Modelle mit Timer): 1 St.

Betriebsanleitung: 1 St.

Verpackungskarton: 1 St.

KURZBESCHREIBUNG

Bei dem in der Betriebsanleitung beschriebenen Produkt handelt es sich um einen Axialventilator zur Entlüftung von kleinen bis mittelgroßen Wohnräumen. Der Ventilator ist aus weißem Kunststoff gefertigt. Die integrierte Rückschlagklappe verhindert Rücklaufstrom bei Stillstand des Ventilators. Das Gerät ist mit Rohrsystemen eines Durchmessers von 100, 120, 125, 150 mm kompatibel.

BETRIEBSVORSCHRIFTEN

Der Ventilator ist für den Anschluss an ein Einphasen-Wechselstromnetz mit einer Spannung von 220...240 V/50 Hz oder 220...240 V/60 Hz oder 12 V/50 Hz je nach Modell des Ventilators (siehe Information auf dem Ventilator) vorgesehen.

Die Luftstromrichtung im System ist mit einem Pfeil auf dem Ventilatorgehäuse gezeigt.

Schutzart gegen Eindringen von Fremdkörpern und Wassereintritt IP34.

Der Ventilator ist für den Einsatz bei Umgebungstemperaturen von +1 °C bis +40 °C ausgelegt.

Das Gerät gehört zu den elektrischen Anlagen der Klasse 2 (220-240 V) oder der Klasse 3 (12 V).

BEZEICHNUNGSSCHLÜSSEL

Vents 150 Simple V K Q 220-240 V/60 Hz

Versorgungsspannung:

_ : 220-240 V/50 (60) Hz (standardmäßig)

YYY V/ZZ Hz: vom Standard abweichende Netzparameter

Motor- und Laufradausführungen:

L: kugellagerter Motor

Turbo: Hochleistungsmotor

Q: mit reduziertem Geräuschpegel

Q1: mit reduziertem Geräuschpegel und hoher Leistung

12: Motor mit einer Nennspannung von 12 V/50 Hz

K: Rückschlagklappe

Zusätzliche Optionen:

V: eingebauter Schnurschalter

T: Nachlaufschalter

T1: Nachlaufschalter und Einschaltverzögerung

VT: Schnurschalter und Nachlaufschalter

TH: Feuchtesensor und Nachlaufschalter

VTH: Schnurschalter und Feuchtesensor

Ventilatorserie

Auslasstutzendurchmesser, mm

MONTAGE UND BETRIEBSVORBEREITUNG

Der Ventilator ist für die Decken- oder Wandmontage mit Entlüftung in einen Lüftungsschacht oder in ein Lüftungsrohr mit entsprechendem Durchmesser ausgelegt (Abb. 2).

Montageschritte:

Schritt 1. Trennen Sie das Gerät von der Stromversorgung und stellen Sie sicher, dass der Strom abgeschaltet ist (Abb. 3).

Schritt 2. Verlegen Sie das Stromkabel zur Entlüftungsöffnung (Abb. 4).

Schritt 3. Lösen Sie die Befestigungsschraube und nehmen Sie die Abdeckung vom Ventilator ab (Abb. 5).

Schritt 4. Entfernen Sie anschließend den Ventilatordeckel, der die Klemmleiste schließt (Abb. 6).

Schritt 5. Markieren und bohren Sie die Befestigungslöcher des Ventilators (Abb. 7-8).

Schritt 6. Montieren und schließen Sie den Ventilator in Übereinstimmung mit dem Anschlusschema (Abb. 12-15) an die Stromversorgung an (Abb. 9).

Schritt 7. Bringen Sie den Deckel wieder auf der Klemmleiste (Abb. 9) und die Abdeckung wieder auf dem Ventilatorgehäuse (Abb. 10) an.

Schritt 8. Stellen Sie die Stromversorgung zum Ventilator wieder her (Abb. 11).

Bezeichnungen der Klemmen auf den Anschlusschemas:

L: Linie

S: Außenschalter

N: Neutral

QF: Leitungsschutzschalter

LT: Steuerungsklemme

WARNUNG! Der Ventilator, der für 12 V Nenn-Stromversorgung ausgelegt ist (auf der Verpackung und auf dem Gehäuse des Ventilators gezeigt) nur ans Stromnetz ~12 V anschließen!

ELEKTRONISCHE WIRKUNGSWEISE

Der Ventilator mit dem Timer T wird nach dem Anlegen der Steuerspannung auf die Eingangsklemme **LT (ST)** von einem externen Schalter gestartet, z.B. Lichtschalter. Nach Trennung der Steuerspannung setzt der Ventilator den Betrieb für die eingestellte Nachlaufzeit von 2 bis 30 Minuten fort.

Die Modell **VT** ist mit einem eingebauten Schnurschalter ein- und ausgeschaltet.

Der Ventilator mit dem Timer T1: nach dem Ausschalten des Schalters, z. B. Lichtschalters, schaltet der Ventilator ein, im Laufe von eingestelltem Zeitraum der Einschaltverzögerung, von 0 bis 2 Minuten. Nach dem Ausschalten des Schalters läuft der Ventilator weiter, im Laufe von eingestelltem Zeitraum des Nachlaufschalters, von 2 bis 30 Minuten.

Der Ventilator mit dem Timer und Feuchtesensor TH wird nach dem Anlegen der Steuerspannung auf die Eingangsklemme **LT**, durch Einschalten des Schnurschalters (für das Modell **VTH**) oder beim Überschreiten des eingestellten Feuchtesollwerts **H** von ~60 % bis ~90 % gestartet.

Nach Trennung der Steuerspannung (Ausschalten des Schnurschalters für das Modell **VTH**) oder bei Absinken des Feuchtesollwerts **H** setzt der Ventilator den Betrieb für die eingestellte Nachlaufzeit von 2 bis 30 Minuten fort.

Drehen Sie zur Einstellung des Feuchtesollwerts den Drehknopf des Potentiometers bis zur Position **H_{max}** (90 %).

Drehen Sie zur Einstellung der Nachlaufzeit den Drehknopf des Potentiometers **T** im Uhrzeigersinn, um die Nachlaufdauer zu erhöhen und entgegen dem Uhrzeigersinn, um diese entsprechend zu reduzieren.

Drehen Sie zur Einstellung des Feuchtesollwerts den Drehknopf des Potentiometers **H** im Uhrzeigersinn, um die Einschaltfeuchte zu erhöhen und entgegen dem Uhrzeigersinn, um diese entsprechend zu reduzieren.

WARNUNG! Die Steuerplatine des Timers steht unter Netzspannung! Der Ventilator ist vor allen Einstellarbeiten vom Stromnetz zu trennen! Ein Kunststoffschraubenzieher zur Einstellung der Ventilatorparameter ist im Lieferumfang enthalten. Verwenden Sie diesen zur Einstellung der Einschaltdauer, Nachlaufzeit oder Einschaltfeuchte.



VERWENDEN SIE KEINE METALLSCHRAUBENZIEHER, MESSER ODER ANDERE SCHARFE GEGENSTÄNDE, UM DIE STEUERPLATINE NICHT ZU BESCHÄDIGEN.

WARTUNGSHINWEISE

Wartungsarbeiten am Ventilator sind spätestens nach 6 Monaten durchzuführen.

Wartungsschritte:

- Trennen Sie den Ventilator von der Stromversorgung und stellen Sie sicher, dass der Strom abgeschaltet ist (Abb. 16).
- Entfernen Sie die Abdeckungen und reinigen Sie den Ventilator mit einem weichen Tuch oder einem Pinsel (Abb. 17-18).
- Spülen Sie die Abdeckung unter fließendem Wasser (Abb. 19).
- Wischen Sie die Oberflächen des Ventilators trocken.
- Setzen Sie die Abdeckung wieder auf den Ventilator (Abb. 20).
- Schließen Sie die Stromversorgung an (Abb. 21).

WARNUNG! Die elektrischen Komponenten sind dabei vor Spritzwasser zu schützen!

TRANSPORTVORSCHRIFTEN

- Das Gerät in der Originalverpackung in einem belüfteten Raum bei einer Temperatur von +50 °C bis +40 °C lagern. und einer relativen Luftfeuchtigkeit bis maximal 70 % lagern.
- Dämpfe und Fremdstoffe in der Luft, die Korrosion verursachen und Anschluss-Abdichtungen beschädigen können, sind nicht zulässig.
- Bei Umschlagsarbeiten Hebezeug zur Vorbeugung möglicher Schäden verwenden.
- Die Transporterfordernisse für diese Ladungsart sind zu erfüllen.
- Die Beförderung mit Fahrzeugen jeglicher Art muss unter stetigem Schutz vor schädlichen mechanischen und witterungsbedingten Einflüssen erfolgen. Das Gerät nur in der Betriebslage transportieren.
- Be- und Entladearbeiten sorgfältig durchführen, vor Stößen schützen.
- Vor der ersten Verwendung nach dem Transport bei niedrigen Temperaturen muss das Gerät mindestens 3-4 Stunden bei Raumtemperatur aufbewahrt werden.

PRODUKTABSATZ

Das Produkt wird über den Fach- und Einzelhandel verkauft.

HERSTELLERGARANTIE

Das Produkt entspricht den Europäischen Normen und Standards, den Richtlinien über Niederspannung und elektromagnetische Verträglichkeit. Hiermit erklären wir, dass das Produkt mit den maßgeblichen Anforderungen aus Richtlinie 2014/30/EU über elektromagnetische Verträglichkeit, Niederspannungsrichtlinie 2014/35/EU und Richtlinie 93/68/EWG über CE-Kennzeichnung übereinstimmt.

Dieses Zertifikat ist nach Prüfung des Produktes auf das Obengenannte ausgestellt.

Der Hersteller setzt eine Garantiedauer von 60 Monaten ab Verkaufsdatum über den Einzelhandel fest, unter der Bedingung der Erfüllung der Vorschriften für Transport, Lagerung, Montage und Betrieb durch den Verbraucher.

Bei Funktionsstörungen des Geräts durch werkseitig verursachte Fehler, die innerhalb der Garantiefrist auftreten, hat der Verbraucher Anspruch auf kostenlose Behebung der Mängel am Gerät mittels Garantiereparatur durch den Hersteller.

Die Garantiereparatur umfasst insbesondere Arbeiten zur Behebung von Mängeln beim Betrieb des Geräts, um eine bestimmungsgemäße Nutzung des Geräts innerhalb der Garantiefrist sicherzustellen.

Die Mängelbehebung erfolgt durch Ersatz oder Reparatur der defekten Teile oder Einheiten des Geräts.

Die Garantie-Serviceleistung umfasst nicht:

- regelmäßige technische Wartung
- Montage/Demontage des Geräts
- Einrichten des Geräts

Für die Garantiereparatur muss der Verbraucher das Gerät, die Betriebsanleitung mit dem Vermerk des Kaufdatums sowie einen Zahlungsbeleg als Bestätigung des Kaufs vorlegen.

Das vorgelegte Modell des Geräts muss mit dem Modell übereinstimmen, welches in der Betriebsanleitung angegeben ist.

Wenden Sie sich für Garantieleistungen an den Verkäufer des Geräts.

Die Garantie gilt nicht in folgenden Fällen:

- Der Verbraucher legt den Ventilator nicht vollständig vor, wie in der Betriebsanleitung angegeben, einschließlich der vom Verbraucher demontierten Bestandteile des Geräts.
- Nichtübereinstimmung des Modells oder der Marke des Geräts mit den Angaben auf der Verpackung und in der Betriebsanleitung.
- Nicht fristgerechte technische Wartung des Geräts durch den Verbraucher.
- Bei vom Verbraucher zugefügten äußerlichen Beschädigungen des Gehäuses und der inneren Einheiten (außer

äußeren Änderungen am Gerät, welche für die Montage notwendig sind).

- Änderungen an der Konstruktion des Gerätes oder technische Änderungen am Gerät.
- Austausch und Verwendung von Einheiten oder Teilen, die nicht durch den Hersteller vorgesehen sind.
- Unzweckmäßige Benutzung des Geräts.
- Verletzung der Montagevorschriften des Geräts durch den Verbraucher.
- Verletzung der Vorschriften für die Steuerung des Geräts durch den Verbraucher.
- Anschluss des Geräts an ein Stromnetz mit einer anderen Spannung, als in der Betriebsanleitung angegeben ist.
- Ausfall des Geräts infolge von Spannungssprüngen im Stromnetz.
- Durchführung einer selbständigen Reparatur des Geräts durch nichtautorisierte Personen.
- Reparaturen des Geräts durch Personen, die nicht vom Hersteller autorisiert sind.
- Ablauf der Garantiefrist des Geräts.
- Verletzung geltender Vorschriften für die Beförderung des Geräts durch den Verbraucher.
- Verletzung der Vorschriften über die Lagerung des Geräts durch den Verbraucher.
- Rechtswidrige Handlungen von Drittpersonen in Bezug auf das Gerät.
- Ausfall des Geräts infolge höherer Gewalt (Feuer, Überschwemmung, Erdbeben, Kriege, militärische Handlungen jeder Art, Blockaden).
- Fehlen der Plomben, wenn solche durch die Betriebsanleitung vorgesehen sind.
- Nichtvorlage der Betriebsanleitung mit ausgewiesenem Kaufdatum.
- Fehlen des Kaufbelegs mit ausgewiesenem Kaufdatum, welcher den Kauf bestätigt.



ERFÜLLEN SIE DIE VORLIEGENDEN BETRIEBSANFORDERUNGEN, UM EINE ORDNUNGSGEMÄßE FUNKTION UND EINE LANGE LEBENSDAUER DES GERÄTS SICHERZUSTELLEN.



DIE GEWÄHRLEISTUNGSANSPRÜCHE KÖNNEN NUR DANN GELTEND GEMACHT WERDEN, WENN DAS GERÄT, EIN KAUFBELEG UND DIE BETRIEBSANLEITUNG, IN DER DAS KAUFDATUM NOTIERT IST, VORLIEGEN.

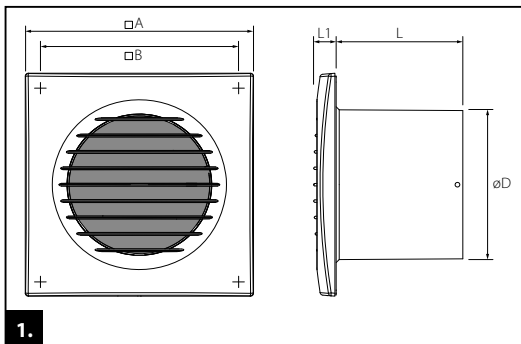

AUSSENABMESSUNGEN, MM

Modell	A	D	L	L1	B
100 Vents Simple	150	100	97	15	125
120 Vents Simple	175	120	94	15	140
125 Vents Simple	175	125	101	15	140
150 Vents Simple	205	150	119	13	165

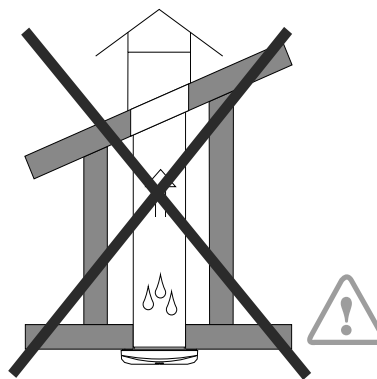
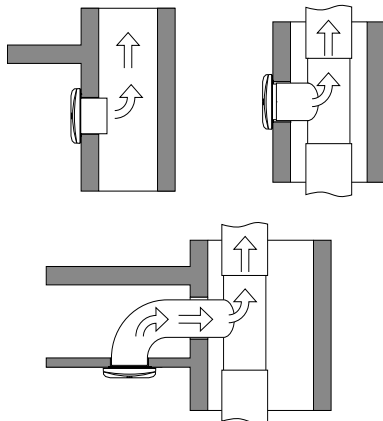
1.

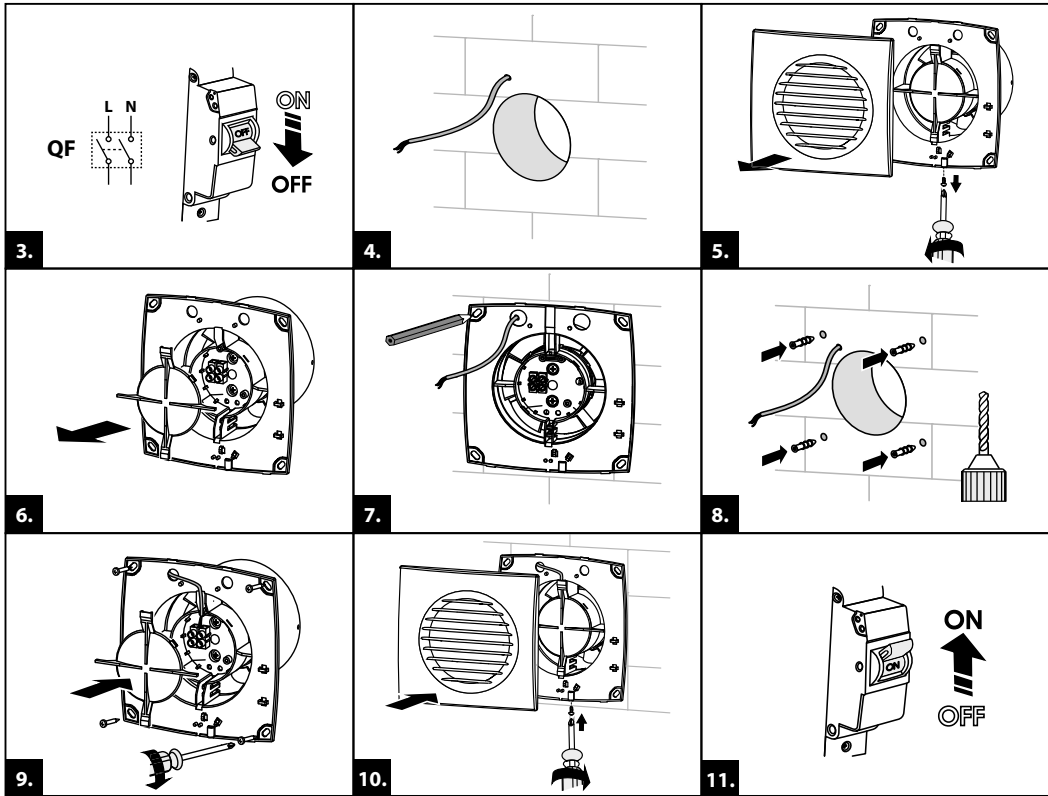

2.



-IV

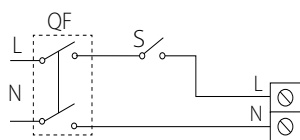

100 Simple

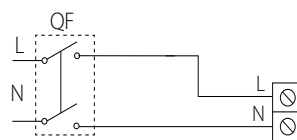
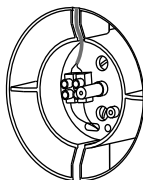

100 Simple V

12.

VT/VTH

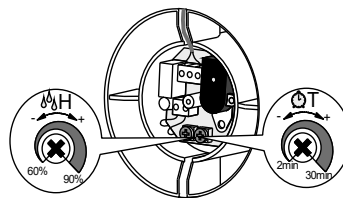
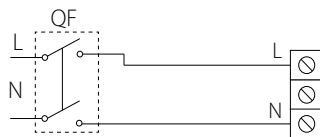

13.

T/TH

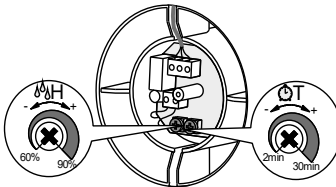
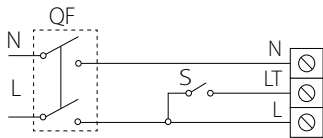

14.

T1

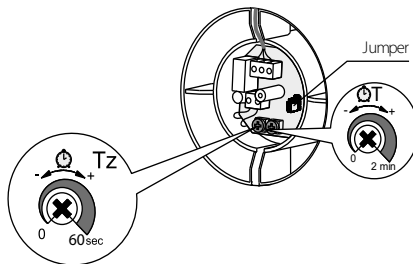
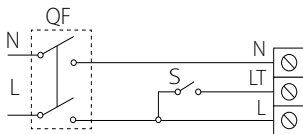

15.

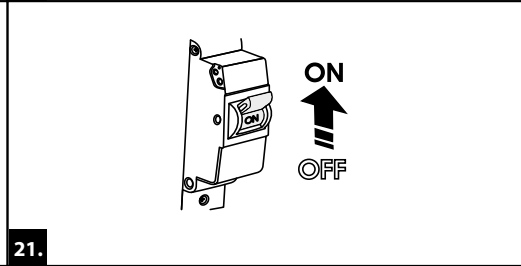
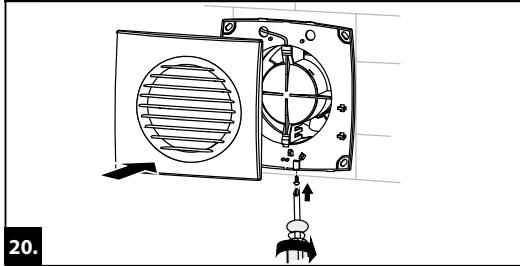
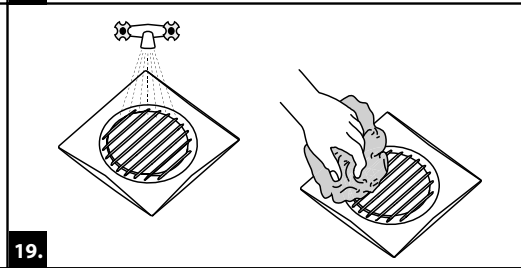
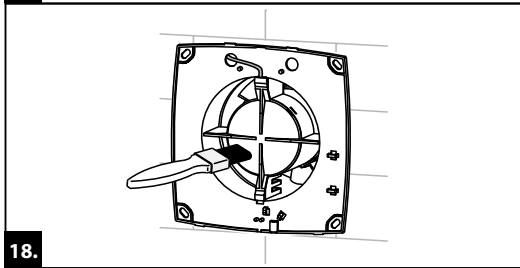
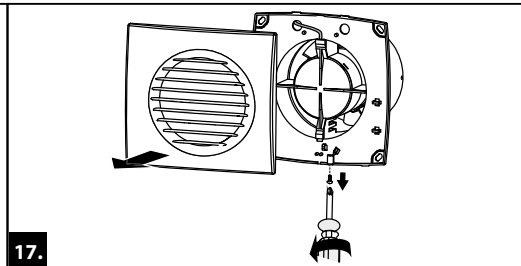
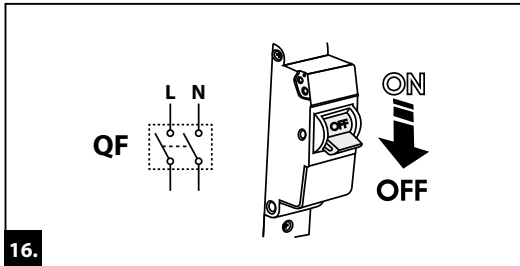

Prüfzeichen

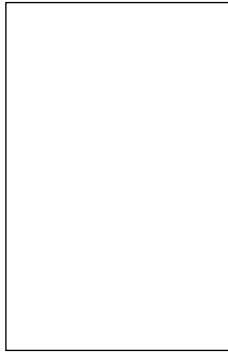

Verkauft von
(Name und Stempel des Händlers)

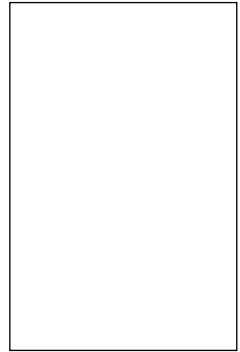

Herstellungsdatum

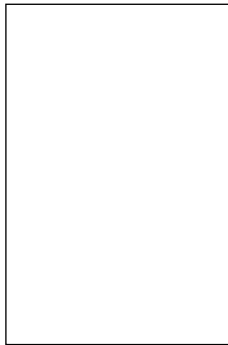

Verkaufsdatum

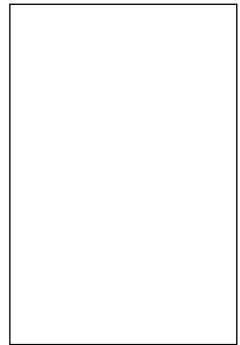

Abnahmeprotokoll

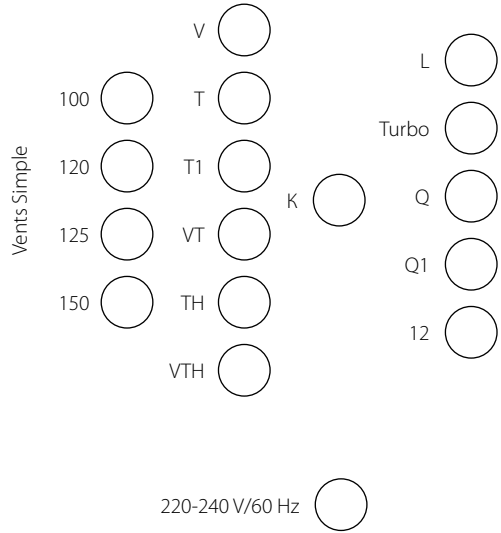

Der Ventilator ist als betriebsfähig anerkannt.