

SONY

SONY®

LCD Digital Colour TV

LCD Digital Colour TV

Bedienungsanleitung _____ DE

Mode d'emploi _____ FR

Istruzioni per l'uso _____ IT

Gebruiksaanwijzing _____ NL

KDL-37S40xx KDL-37V40xx

KDL-32S40xx KDL-37V42xx

KDL-26S40xx KDL-32V40xx

KDL-37U40xx KDL-32V42xx

KDL-32U40xx KDL-26V40xx

KDL-26U40xx KDL-26V42xx



Für hilfreiche Informationen zu Sony Produkten
Pour obtenir les informations utiles concernant les produits
Sony
Per informazioni utili sui prodotti Sony
Voor nuttige informatie over Sony producten

<http://www.sony-europe.com/myproduct/>

<http://www.sony.net/>

Printed in Slovak Republic



411459221

4-114-592-21(1)

E



BRAVIA

© 2008 Sony Corporation

E

4-114-592-21(1)

Einführung

Vielen Dank, dass Sie sich für ein Produkt von Sony entschieden haben.

Bitte lesen Sie dieses Handbuch aufmerksam durch, bevor Sie das Fernsehgerät verwenden, und bewahren Sie es auf, um später bei Bedarf darin nachschlagen zu können.

Entsorgen des Fernsehgeräts



Entsorgung von gebrauchten elektrischen und elektronischen Geräten (anzuwenden in den Ländern der Europäischen Union und anderen europäischen Ländern mit einem separaten Sammelsystem für diese Geräte)

Das Symbol auf dem Produkt oder seiner Verpackung weist darauf hin, dass dieses Produkt nicht als normaler Haushaltsabfall zu behandeln ist, sondern an einer Annahmestelle für das Recycling von elektrischen und elektronischen Geräten abgegeben werden muss. Durch Ihren Beitrag zum korrekten Entsorgen dieses Produkts schützen Sie die Umwelt und die Gesundheit Ihrer Mitmenschen. Umwelt und Gesundheit werden durch falsches Entsorgen gefährdet. Materialrecycling hilft, den Verbrauch von Rohstoffen zu verringern. Weitere Informationen zum Recycling dieses Produkts erhalten Sie bei Ihrer Gemeindeverwaltung, den kommunalen Entsorgungsbetrieben oder dem Geschäft, in dem Sie das Produkt gekauft haben.



Entsorgung von gebrauchten Batterien und Akkus (anzuwenden in den Ländern der Europäischen Union und anderen europäischen Ländern mit einem separaten Sammelsystem für diese Produkte)

Das Symbol auf der Batterie/dem Akku oder der Verpackung weist darauf hin, dass diese nicht als normaler

Haushaltsabfall zu behandeln sind. Durch Ihren Beitrag zum korrekten Entsorgen dieser Batterien/Akkus schützen Sie die Umwelt und die Gesundheit Ihrer Mitmenschen. Umwelt und Gesundheit werden durch falsches Entsorgen gefährdet. Materialrecycling hilft, den Verbrauch von Rohstoffen zu verringern. Bei Produkten, die auf Grund ihrer Sicherheit, der Funktionalität oder als Sicherung vor Datenverlust eine ständige Verbindung zur eingebauten Batterie benötigen, sollte die Batterie nur durch qualifiziertes Servicepersonal ausgetauscht werden. Um sicherzustellen, dass die Batterie korrekt entsorgt wird, geben Sie das Produkt zwecks Entsorgung an einer Annahmestelle für das Recycling von elektrischen und elektronischen Geräten ab. Für alle anderen Batterien entnehmen Sie die Batterie bitte entsprechend dem Kapitel über die sichere Entfernung der Batterie. Geben Sie die Batterie an einer Annahmestelle für das Recycling von Batterien/Akkus ab. Weitere Informationen über das Recycling dieses Produkts oder der Batterie erhalten Sie von Ihrer Gemeinde, den kommunalen Entsorgungsbetrieben oder dem Geschäft, in dem Sie das Produkt gekauft haben.

Der Hersteller dieses Produkts ist Sony Corporation, 1-7-1 Konan Minato-ku Tokyo, 108-0075 Japan. Autorisierter Vertreter für EMV und Produktsicherheit ist die Sony Deutschland GmbH, Hedelfinger Strasse 61, 70327 Stuttgart, Deutschland. Für Fragen im Zusammenhang mit Kundendienst oder Garantie wenden Sie sich bitte an die in den separaten Kundendienst- oder Garantieunterlagen genannten Adressen.

Hinweis zu Funktionen für digitale Sender

- Alle Funktionen, die sich auf digitales Fernsehen (**DVB**) beziehen, funktionieren nur in Ländern und Gebieten, in denen digitale terrestrische Fernsehsignale im Standard DVB-T (MPEG2) ausgestrahlt werden oder in denen ein Zugang zu DVB-C-kompatiblen Kabeldiensten (MPEG2) existiert. Bitte erkundigen Sie sich bei Ihrem Fachhändler vor Ort, ob an Ihrem Wohnort DVB-T-Signale empfangen werden können oder fragen Sie Ihren Kabelanbieter, ob dessen DVB-C-Kabeldienst mit dem Betrieb dieses Fernsehers kompatibel ist.
- Der Kabelanbieter kann für solche Dienste eine Zusatzgebühr und die Anerkennung seiner Geschäftsbedingungen verlangen.
- Dieses Fernsehgerät erfüllt die DVB-T- und DVB-C-Spezifikationen. Die Kompatibilität mit zukünftigen digitalen terrestrischen DVB-C-Signalen kann jedoch nicht garantiert werden.
- In manchen Ländern/Gebieten sind u. U. einige Funktionen für digitales Fernsehen nicht verfügbar, sodass die Möglichkeit besteht, dass das DVB-C-Kabelsignal nicht bei allen Anbietern einwandfrei funktioniert.
- Nähere Informationen zum DVB-C-Funktionalität finden Sie auf unserer Kabel-Support-Site: <http://support.sony-europe.com/TV/DVBC/>

Information zu Warenzeichen

- **DVB** ist ein eingetragenes Warenzeichen des DVB-Projekts.
- Herstellung in Lizenz von BBE Sound, Inc. Lizenziert durch BBE Sound, Inc. und geschützt durch eines oder mehrere der folgenden US-Patente: 5510752, 5736897. BBE und das BBE-Symbol sind eingetragene Warenzeichen von BBE Sound, Inc.
- In Lizenz von Dolby Laboratories hergestellt. "Dolby" und das Doppel-D Symbol  sind Warenzeichen der Dolby Laboratories.
- HDMI, das HDMI-Logo und High-Definition Multimedia Interface sind Marken oder eingetragene Warenzeichen von HDMI Licensing LLC.



-  Die in diesem Handbuch verwendeten Abbildungen zeigen - falls nichts Anderes angegeben ist - das Gerät KDL-32V4000.
- Die Beschriftung "x", die in der Modellbezeichnung steht, entspricht der Zahl für die Farbvariationen.

Inhaltsverzeichnis

Leitfaden zur Inbetriebnahme

4

Überprüfen des Zubehörs	4
Sicherheitsinformationen.....	8
Sicherheitsmaßnahmen	9
Die Fernbedienung.....	10
Bedien- und Anzeigeelemente des Fernsehgeräts	11

Fernsehen

Fernsehen	12
Verwenden des elektronischen Programmführers EPG DVB	14
Verwenden der Favoritenliste DVB	15

Zusatzgeräte verwenden

Anschließen von zusätzlichen Geräten	16
Anzeigen eines Bildes, das von einem angeschlossenen Gerät kommt.....	17
Verwenden der "Steuerung für HDMI"	18

Das Menüsystem

Navigieren in den Menüs	19
Das Menü Bild-Einstellungen	20
Das Menü Ton-Einstellungen.....	21
Das Menü Funktionen	22
Das Menü Grundeinstellungen.....	23
Digitale Einstellungen Menü DVB	26

Zusatzinformationen

Technische Daten	28
Störungsbehebung.....	30

DVB : nur für Digitalkanäle

DE

 Lesen Sie vor der Inbetriebnahme des Fernsehgeräts bitte den Abschnitt „Sicherheitsinformationen“ in dieser Anleitung. Bewahren Sie die Anleitung zum späteren Nachschlagen auf.

Leitfaden zur Inbetriebnahme

1: Überprüfen des Zubehörs

Fernbedienung RM-ED009 (1)

Batterien der Größe AA (Typ R6) (2)

Ständer (1)

Ständerschrauben (3)

So setzen Sie Batterien in die Fernbedienung ein

Schieben und heben Sie die Abdeckung zum Öffnen an.

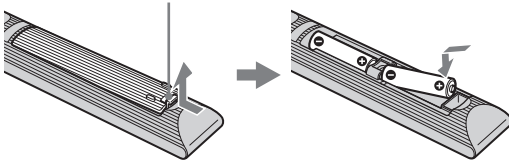

- 2 Setzen Sie das Fernsehgerät auf den Ständer. Achten Sie darauf, dass die Kabel dabei nicht stören.

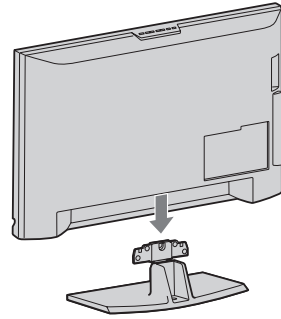

- 3 Befestigen Sie den Ständer mit den gelieferten Schrauben am Fernsehgerät.

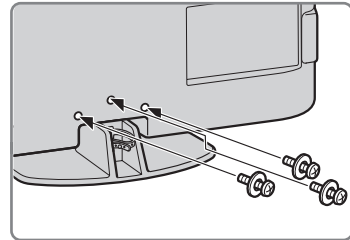

2: Anbringen des Ständers

- 1 Öffnen Sie den Karton und entnehmen Sie den Ständer und die Schrauben.

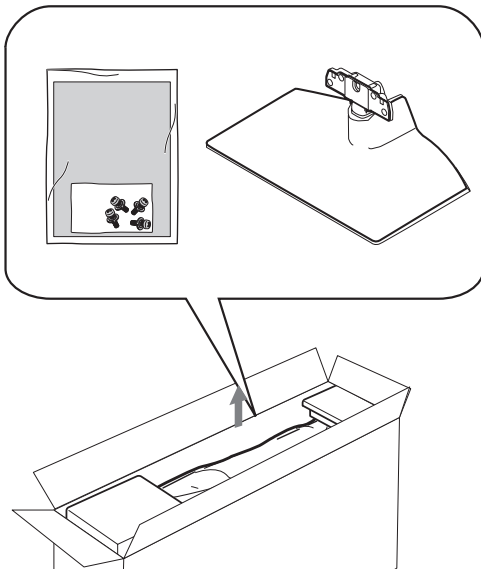

Falls Sie einen elektrischen Schraubendreher verwenden, stellen Sie das Anzugsmoment auf ca. 1,5 Nm (15 kgfcm)

3: Anschluss einer Antenne/Video-Recorder/DVD-Recorder

Anschließen von Antenne/Kabel Terrestrisches Signal oder Kabel

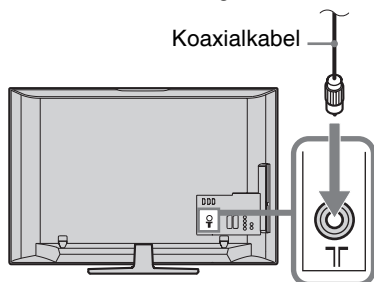

Anschließen von Antenne / Kabel / Video-Recorder / DVD-Recorder

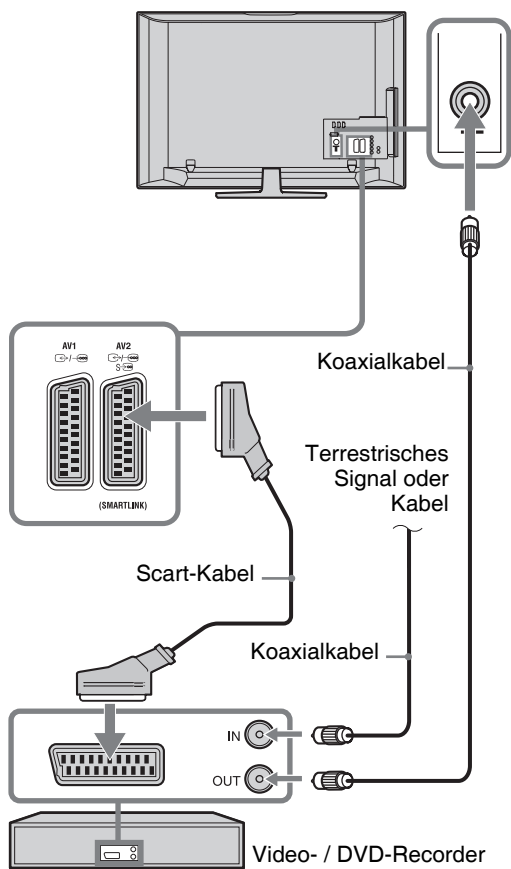

4: Sichern des Fernsehgeräts gegen Umfallen

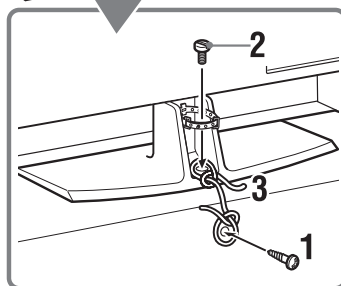
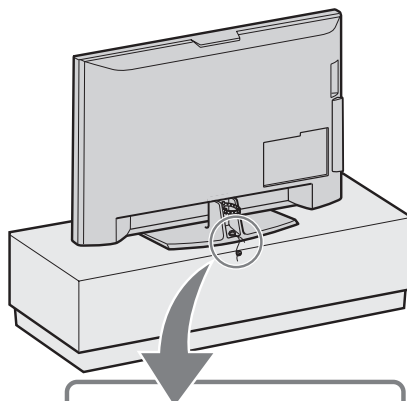

- 1 Schrauben Sie eine Holzschraube (4 mm Durchmesser, nicht mitgeliefert) in das Fernsehuntergestell.
- 2 Schrauben Sie eine Maschinenschraube (M6 x 12, nicht mitgeliefert) in das Schraubenloch des Fernsehgerätes.
- 3 Verbinden Sie die Holzschraube und die Maschinenschraube mit einem starken Seil.

5: Bündeln der Kabel

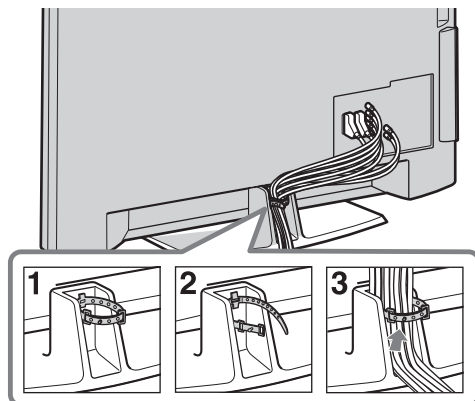

6: Auswählen der Menüsprache, des Landes/ der Region und des Betriebsortes

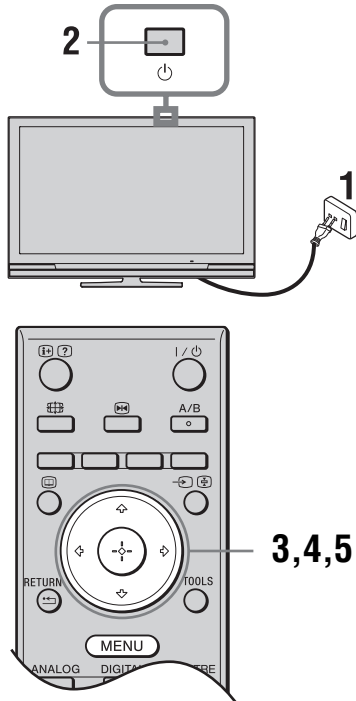

- 1 Stecken Sie den Netzstecker des Fernsehgeräts in eine Steckdose (220-240V Wechselstrom, 50 Hz).
- 2 Drücken Sie am Fernsehgeräts auf P . Wenn Sie das Fernsehgerät zum ersten Mal einschalten, erscheint auf dem Fernsehschirm das Menü für Sprachauswahl.
- 3 Drücken Sie \uparrow/\downarrow zur Auswahl der Sprache auf den Menü-Bildschirmen. Drücken Sie danach + .



- 4 Wählen Sie mit \uparrow/\downarrow das Land bzw. die Region, wo Sie das Fernsehgerät betreiben, und drücken Sie danach + .

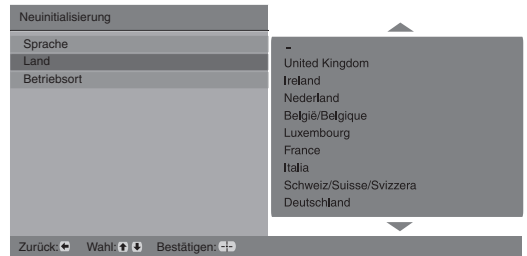

Wenn das Land, in dem Sie das Fernsehgerät benutzen wollen, in der Liste nicht erscheint, wählen Sie an Stelle eines Landes die Einstellung "-".

- 5 Drücken Sie \uparrow/\downarrow zur Wahl des Betriebsortes an dem das TV-Gerät betrieben wird, dann drücken Sie + .

Um Energie zu sparen, empfiehlt Sony die Auswahl "Ladenlokal".



Diese Auswahl stellt einen geeigneten Bild-Modus für die typischen Lichtverhältnisse an diesen Orten ein.

7: Automatische Programmsuche

- 1 Drücken Sie + .

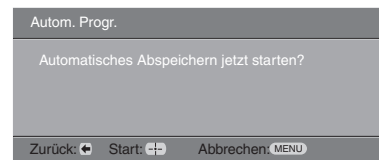

- 2 Drücken Sie \uparrow/\downarrow zur Auswahl von "Antenne" oder "Kabel". Danach drücken Sie + . Wenn Sie "Kabel" auswählen, erscheint ein Bildschirm zur Auswahl der Suchlaufart. Siehe Punkt "Suche der Kabelverbindung" (Seite 7). Das Fernsehgerät beginnt nun, alle verfügbaren digitalen Kanäle und anschließend die analogen Kanäle zu suchen. Dies kann einige Zeit dauern. Betätigen Sie währenddessen keine Knöpfe des Fernsehers oder der Fernbedienung.

Wenn eine Bestätigungsmeldung des Antennenanschlusses erscheint.

Es wurden weder digitale noch analoge Sender gefunden. Überprüfen Sie alle Antennen-/Kabelverbindungen und drücken Sie dann ⊕, um den automatischen Suchlauf neu zu starten.

- 3 Wenn das Menü Programme ordnen eingeblendet wird, folgen Sie den Anleitungsschritten im Abschnitt "Programme ordnen" (Seite 23).

Wenn Sie nicht die Reihenfolge ändern, in der die Analogkanäle im Fernseher gespeichert sind, gehen Sie zu Schritt 4.

- 4 Drücken Sie **MENU**, um diesen Modus zu beenden.

Das Fernsehgerät hat nun alle verfügbaren Sender gespeichert.



Wenn ein Rundfunkkanal nicht empfangen werden kann oder wenn Sie eine Region wählen, für die kein digitaler Rundfunk existiert, muss nach Ausführen von Schritt 3 die Zeit eingestellt werden.

Suche der Kabelverbindung

- 1 Drücken Sie ⊕.
- 2 Wählen Sie mit ↕/↔ die "Suchlaufart", drücken Sie dann ⇌, um "Schnellsuchlauf" oder "Vollständiger Suchlauf" zu wählen und drücken Sie dann ⊕.

"Schnellsuchlauf": Kanäle werden gemäß der Information des Kabelanbieters im Übertragungssignal gesucht.

Empfohlene Einstellung für "Frequenz", "Netzwerk ID" und "Symbolrate" ist "Autom.". Diese Option wird für die Schnellsuche empfohlen, sofern dies von Ihrem Kabelbetreiber unterstützt wird.

Falls "Schnellsuchlauf" nicht ausgewählt wird, wenden Sie bitte den "Vollständiger Suchlauf" Modus unten an.

"Vollständiger Suchlauf": Alle verfügbaren Kanäle werden eingestellt und gespeichert. Dies kann einige Zeit beanspruchen. Diese Option wird empfohlen, wenn "Schnellsuchlauf" von Ihrem Kabel-Anbieter nicht unterstützt wird.

Für weitere Informationen zu Kabel-Support-Anbietern schauen Sie auf folgende Web-Seite: <http://support.sony-europe.com/TV/DVBC>

- 3 Drücken Sie ⇌/↔/↕ zur Auswahl "Start". Der Fernseher beginnt mit der Kanalsuche. Betätigen Sie keine Knöpfe an Fernsehgerät bzw. Fernbedienung.



Einige Kabel-Anbieter bieten keinen Support für "Schnellsuchlauf". Werden keine Kanäle bei Verwendung von "Schnellsuchlauf" gefunden, führen Sie "Vollständiger Suchlauf" aus.

Lösen des Tischständers vom Fernsehgerät



Entfernen Sie den Tischständer nur zum Anbringen an der Wand.

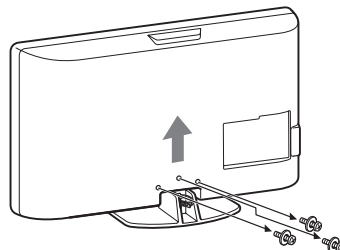

Sicherheitsinformationen

Installation/Einstellung

Installieren und benutzen Sie das Fernsehgerät unter Berücksichtigung der unten angegebenen Anweisungen, um alle Risiken wie Feuer, Elektroschock oder Beschädigungen und /oder Verletzungen zu vermeiden.

Installation

- Das Fernsehgerät sollte neben einer frei zugänglichen Netzsteckdose installiert werden.
- Stellen Sie das Fernsehgerät auf eine stabile, ebene Fläche.
- Wandeinbauten sollten nur von qualifiziertem Fachpersonal ausgeführt werden.
- Aus Sicherheitsgründen wird dringend empfohlen, ausschließlich Sony Zubehörteile zu verwenden, inklusive:
 - **KDL-37S40xx/ KDL-32S40xx/ KDL-37U40xx/ KDL-32U40xx/ KDL-37V40xx/ KDL-37V42xx/ KDL-32V40xx/ KDL-32V42xx:**
Wandmontagehalterung SU-WL500
 - **KDL-26S40xx/ KDL-26U40xx/ KDL-26V40xx/ KDL-26V42xx:**
Wandmontagehalterung SU-WL100
 - **KDL-37S40xx/ KDL-32S40xx/ KDL-37U40xx/ KDL-32U40xx/ KDL-37V40xx/ KDL-37V42xx/ KDL-32V40xx/ KDL-32V42xx:**
Standfuß SU-FL300M
- Verwenden Sie zum Befestigen der Montagehaken am Fernsehgerät bitte die gemeinsam mit der Wandmontagehalterung gelieferten Schrauben. Die mitgelieferten Schrauben sind derart konzipiert, dass sie von der Befestigungsfläche des Montagehakens aus 8 bis 12 mm lang sind. Durchmesser und Länge der Schrauben variieren je nach Modell der Wandmontagehalterung. Durch die Verwendung anderer als der mitgelieferten Schrauben kann das Fernsehgerät beschädigt werden oder herunterfallen.

8 mm - 12 mm

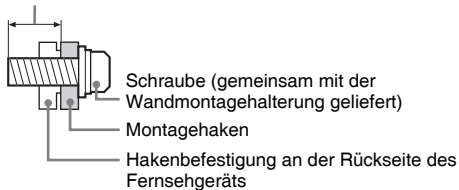

Transport

- Vor dem Transport des Fernsehgeräts ziehen Sie bitte alle Kabel aus dem Gerät.
- Zum Transport eines großen Fernsehgeräts sind zwei oder drei Personen nötig.
- Wenn Sie das Fernsehgerät von Hand transportieren, halten Sie es bitte wie rechts dargestellt. Üben Sie keinen Druck auf den LCD-Bildschirm aus.
- Wenn Sie das Fernsehgerät anheben oder transportieren, halten Sie dieses fest an der Unterkante.
- Setzen Sie das Fernsehgerät beim Transport weder Stößen noch starken Erschütterungen aus.
- Wenn Sie das Fernsehgerät für Reparaturen oder bei einem Umzug transportieren müssen, verpacken Sie es bitte mithilfe der Originalverpackungsmaterialien im Originalkarton.

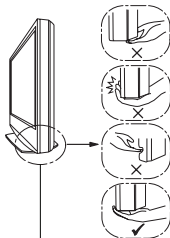
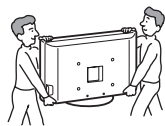

Greifen Sie den Bildschirm an der Unterseite, nicht an der Vorderseite. Nicht an der Vertiefung greifen. Nicht an der durchsichtigen Unterseite greifen.

Luftzirkulation

- Decken Sie nie die Lüftungsöffnungen ab und stecken Sie nichts in das Gehäuse.
- Lassen Sie ausreichend Platz um das Fernsehgerät (siehe Abbildung).
- Es wird dringend empfohlen, die offizielle Sony Wandmontagehalterung zu verwenden, um eine ausreichende Luftzirkulation zu gewährleisten.

Installation an der Wand

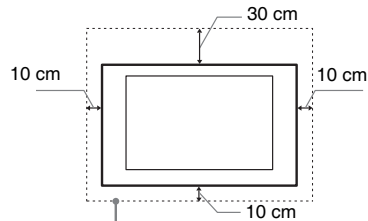

Lassen Sie mindestens so viel Platz um das Gerät.

Aufstellung auf dem Standfuß

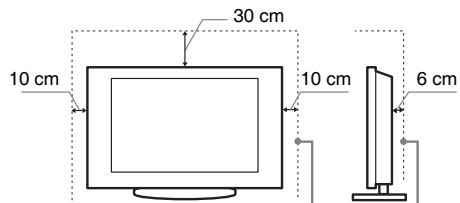

Lassen Sie mindestens so viel Platz um das Gerät.

- Um eine ausreichende Belüftung zu gewährleisten und Staub- oder Schmutzablagerungen zu vermeiden:
 - Stellen Sie das Fernsehgerät weder flach, noch auf dem Kopf stehend, falsch herum oder seitwärts geneigt auf.
 - Stellen Sie das Fernsehgerät weder auf einem Regal, einem Teppich, einem Bett oder in einem Schrank auf.
 - Decken Sie das Fernsehgerät nicht mit Decken oder Vorhängen ab und legen Sie keine Gegenstände wie Zeitungen usw. darauf.
 - Installieren Sie das Fernsehgerät nicht wie auf der Abbildung gezeigt.

Die Luftzirkulation wird unterbunden.

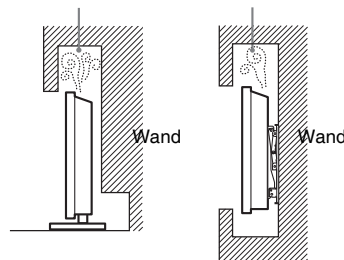

Netzkabel

Um alle Risiken wie Feuer, Elektroschock oder Beschädigungen und /oder Verletzungen auszuschließen, sollten Sie das Netzkabel und den Stecker wie hier angegeben handhaben:

- Verwenden Sie ausschließlich von Sony und nicht von anderen Anbietern gelieferte Netzkabel.
- Stecken Sie den Stecker ganz in die Netzsteckdose.
- Dieses Fernsehgerät ist ausschließlich für den Betrieb an 220-240 V Wechselstrom ausgelegt.
- Trennen Sie das Gerät zu Ihrer eigenen Sicherheit unbedingt vom Netzstrom, wenn Sie Kabel an dem Gerät anschließen und stolpern Sie nicht über die Kabel.
- Trennen Sie das Netzkabel von der Netzsteckdose, bevor Sie das Fernsehgerät reparieren oder transportieren.
- Halten Sie das Netzkabel von Wärmequellen fern.
- Ziehen Sie den Netzstecker aus der Steckdose und reinigen Sie ihn regelmäßig. Wenn der Stecker verstaubt ist und sich Feuchtigkeit abgelagert, kann die Isolierung leiden und es besteht Feuergefahr.

Anmerkungen

- Verwenden Sie das mitgelieferte Netzkabel nicht mit anderen Geräten.
- Klemmen, biegen oder verdrehen Sie das Netzkabel nicht übermäßig. Die blanken Adern im Inneren des Kabels könnten freiliegen oder brechen.
- Nehmen Sie am Netzkabel keine Veränderungen vor.
- Stellen Sie keine schweren Gegenstände auf das Netzkabel.
- Ziehen Sie nicht am Kabel, selbst wenn Sie das Netzkabel aus der Steckdose herausziehen.
- Achten Sie darauf, nicht zu viele andere Geräte an dieselbe Netzsteckdose anzuschließen.
- Verwenden Sie eine Netzsteckdose, in der der Stecker fest sitzt.

Verbotene Nutzung

Installieren Sie das Fernsehgerät weder an Standorten, in Umgebungen noch in Situationen wie den hier aufgeführten, da dies zu Fehlfunktionen des Fernsehgeräts und Feuer, Elektroschock, Beschädigungen und/oder Verletzungen führen kann.

Standort:

Im Freien (in direktem Sonnenlicht), am Meer, auf einem Schiff oder Boot, im Innern eines Fahrzeugs, in medizinischen Einrichtungen, instabilen Standorten, in der Nähe von Wasser, Regen, Feuchtigkeit oder Rauch.

Umgebung:

An heißen, feuchten oder übermäßig staubigen Orten, an denen Insekten in das Gerät eindringen können; an denen es mechanischen Erschütterungen ausgesetzt ist, neben brennbaren Objekten (Kerzen usw.). Das Fernsehgerät darf weder Tropfen oder Spritzern ausgesetzt werden. Es dürfen keine mit Flüssigkeit gefüllten Gegenstände, zum Beispiel Vasen, auf dem Fernsehgerät abgestellt werden.

Situation:

Nicht mit nassen Händen, ohne Gehäuse oder mit anderem als vom Hersteller empfohlenen Zubehör benutzen. Trennen Sie das Fernsehgerät bei Gewitter von der Netzsteckdose und der Antenne.

Bruchstücke:

- Werfen Sie nichts gegen das Fernsehgerät. Das Glas des Bildschirms könnte durch den Aufprall zerbrechen und schwere Verletzungen verursachen.
- Falls die Oberfläche des Fernsehgeräts zerspringt, ziehen Sie zuerst das Netzkabel aus der Steckdose, bevor sie das Gerät berühren. Andernfalls besteht die Gefahr eines elektrischen Schlages.

Wenn das Gerät nicht benutzt wird

- Zum Schutz der Umwelt und aus Sicherheitsgründen empfiehlt es sich, das Fernsehgerät vom Stromnetz zu trennen, wenn es mehrere Tage nicht benutzt wird.
- Da das Fernsehgerät auch in ausgeschaltetem Zustand mit dem Stromnetz verbunden ist, wenn es nur ausgeschaltet wurde, muss der Stecker aus der Netzsteckdose gezogen werden, um das Fernsehgerät vollkommen auszuschalten.
- Bei einigen Fernsehgeräten gibt es jedoch möglicherweise Funktionen, für die das Fernsehgerät in den Bereitschaftsmodus geschaltet sein muss.

Kinder

- Sorgen Sie dafür, dass Kinder nicht auf das Fernsehgerät klettern.
- Bewahren Sie kleine Zubehörteile außerhalb der Reichweite von Kindern auf, damit diese nicht irrtümlicherweise verschluckt werden.

Falls folgende Problemen auftreten...

Schalten Sie das Fernsehgerät sofort aus und ziehen Sie den Netzstecker aus der Steckdose, sobald eines der folgenden Probleme auftritt.

Wenden Sie sich an Ihren Händler oder das Sony Kundendienstzentrum, um es von qualifiziertem Fachpersonal überprüfen zu lassen.

Wenn:

- Das Netzkabel beschädigt ist.
- Der Stecker nicht fest in der Netzsteckdose sitzt.
- Das Fernsehgerät durch Fallen, Stoßen oder einen geworfenen Gegenstand beschädigt ist.
- Flüssigkeit oder Fremdkörper durch die Öffnungen in das Fernsehgerät gelangen.

Sicherheitsmaßnahmen

Fernsehen

- Schauen Sie bei gemäßigter Beleuchtung fern. Durch falsche Beleuchtung oder langes Fernsehen werden die Augen belastet.
- Stellen Sie beim Verwenden von Kopfhörern die Lautstärke moderat ein. Andernfalls kann es zu Gehörschäden kommen.

LCD-Bildschirm

- Obwohl bei der Herstellung des LCD-Bildschirms mit hochpräziser Technologie gearbeitet wird und der Bildschirm 99,99% und mehr effektive Pixel besitzt, ist es möglich, dass dauerhaft einige schwarze oder leuchtende Punkte (rot, grün oder blau) sichtbar sind. Es handelt sich dabei um eine strukturelle Eigenschaft von LCD-Bildschirmen und nicht um eine Fehlfunktion.
- Stoßen Sie nicht gegen den Filter an der Vorderseite, zerkratzen Sie ihn nicht und stellen Sie nichts auf dieses Fernsehgerät. Das Bild kann ungleichmäßig werden und der LCD-Bildschirm kann beschädigt werden.
- Wenn dieses Fernsehgerät an einem kalten Ort verwendet wird, kommt es möglicherweise zu Schmierstreifen im Bild oder das Bild wird dunkel. Dabei handelt es sich nicht um ein Versagen. Diese Effekte verschwinden, wenn die Temperatur steigt.
- Wenn Standbilder längere Zeit angezeigt werden, kann es zu Doppelbildern kommen. Dieser Effekt verschwindet in der Regel nach einigen Augenblicken.
- Bildschirm und Gehäuse erwärmen sich, wenn das Fernsehgerät in Betrieb ist. Dies ist keine Fehlfunktion.
- Der LCD-Bildschirm enthält eine kleine Menge Flüssigkristalle. Einige der Leuchtstoffröhren, die in diesem Fernsehgerät verwendet werden, enthalten auch Quecksilber. Befolgen Sie bei der Entsorgung die bei Ihnen geltenden Entsorgungsrichtlinien.

Pflegen und Reinigen der Bildschirmoberfläche bzw. des Gehäuses des Fernsehgeräts.

Trennen Sie das Netzkabel unbedingt von der Netzsteckdose, bevor Sie das Gerät reinigen.

Um Materialschäden oder Schäden an der Bildschirmbeschichtung zu vermeiden, beachten Sie bitte folgende Vorsichtsmaßnahmen.

- Entfernen Sie Staub vorsichtig mit einem weichen Tuch von der Bildschirmoberfläche bzw. dem Gehäuse. Bei stärkerer Verschmutzung feuchten Sie ein weiches Tuch leicht mit einer milden Reinigungslösung an und wischen dann über den Bildschirm.
- Verwenden Sie keine Scheuerschwämme, keine alkalischen/säurehaltigen Reinigungsmittel, kein Scheuerpulver oder flüchtigen Lösungsmittel wie Alkohol, Benzin, Verdünnung oder Insektizide. Wenn Sie solche Mittel verwenden oder das Gerät längere Zeit mit Gummi- oder Vinylmaterialien in Berührung kommt, kann es zu Schäden an der Bildschirm- oder der Gehäuseoberfläche kommen.
- Um eine ausreichende Belüftung sicherzustellen, empfiehlt es sich, in regelmäßigen Abständen die Lüftungsöffnungen abzusaugen.
- Wenn Sie den Winkel des Fernsehgeräts einstellen, bewegen Sie das Fernsehgerät mit Vorsicht, damit es nicht verrutscht oder vom Ständer fällt.

Sonderzubehör

Halten Sie Zusatzteile oder Geräte mit elektromagnetischer Strahlung von dem Fernsehgerät fern. Andernfalls können Bild- und/oder Tonstörungen auftreten.

Batterien

- Achten Sie beim Einsetzen von Batterien auf die richtige Polung.
- Verwenden Sie Batterien unterschiedlicher Typen nicht gemeinsam und auch nicht alte und neue Batterien zusammen.
- Entsorgen Sie verbrauchte Batterien umweltschonend. Beachten Sie bitte geltende Entsorgungsrichtlinien für Batterien. Wenden Sie sich ggf. an die zuständige Behörde.
- Behandeln Sie die Fernbedienung sorgfältig. Lassen Sie sie nicht fallen, treten Sie nicht darauf und schütten Sie keine Flüssigkeiten darauf.
- Bewahren Sie die Fernbedienung nicht neben einer Wärmequelle, unter direkter Sonneneinstrahlung oder an einem feuchten Ort auf.

Die Fernbedienung

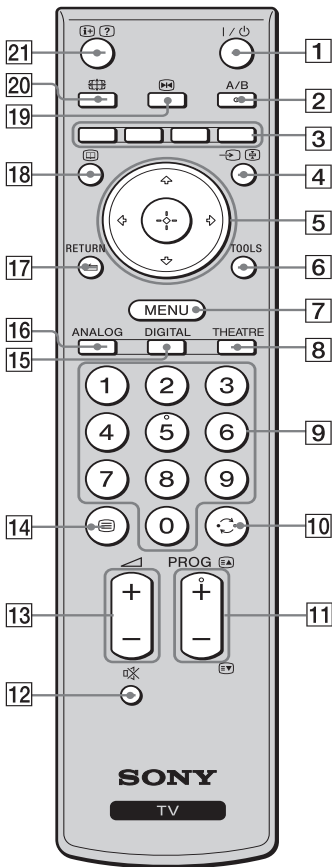

- 1 I/⏻ – TV Standby**
Schaltet den Fernseher aus dem Standby-Modus ein und aus.
- 2 A/B – Zweiton (Seite 21)**
- 3 Farbtasten (Seite 13, 14, 15)**
- 4 →/← – Eingangswahl/Text anhalten**
 - Im Fernsehbetrieb: Zur Auswahl der Signalquelle unter den Geräten, die an den Eingangsbuchsen des Fernsehgeräts angeschlossen sind (Seite 17).
 - Im Textmodus (Seite 13): Hält die aktuelle Seite an.
- 5 ↑/↓/←/→/+**
- 6 TOOLS (Seite 13, 18)**
Ermöglicht den Zugang zu verschiedenen Fernsehoptionen und Ändern/Einstellungen entsprechend des Quell- und Bildformats.
- 7 MENU (Seite 19)**
- 8 THEATRE**
Sie können den Theatre-Modus ein- oder ausstellen. Ist der Theatre-Modus eingeschaltet, wird die optimale Audioausgabe (im Falle, dass das Fernsehgerät an ein Audiosystem angeschlossen ist, das mit einem HDMI-Kabel verbunden wird) und Bildqualität für Filmvideos automatisch eingestellt.
- 9 Zahlentasten**
 - Im Fernsehbetrieb: Zur Programmwahl. Für Kanalnummer 10 und darüber schnelle Eingabe der zweiten und dritten Ziffer innerhalb von zwei Sekunden.
 - Im Textmodus: Zur Eingabe der dreistelligen Seitennummer, um eine Seite auszuwählen.
- 10 ↺ – Zuletzt gesehener Sender**
Zur Rückkehr zum zuletzt gesehenen Sender (der mindestens 5 Sekunden lang ausgewählt war).
- 11 PROG +/-/⏪/⏩**
 - Im Fernsehbetrieb: Zur Auswahl des nächsten (+) bzw. des davor liegenden (-) Senders.
 - Im Textmodus (Seite 13): Zur Auswahl der nächsten bzw. (⏪) der davor liegenden Seite (⏩).
- 12 🔇 – Sound stumm stellen.**
- 13 🔊 +/- – Lautstärke**
- 14 ☰ – Textmodus (Seite 13)**
- 15 DIGITAL – Digitalmodus (Seite 12)**
- 16 ANALOG – Analogmodus (Seite 12)**
- 17 ↶ – RETURN**
Zurück zur vorherigen Seite eines Menüs
- 18 📺 – EPG (Digitaler elektronischer Programmführer) (Seite 14)**
- 19 ❄️ – Standbild (Seite 13)**
Zum "Einfrieren" des aktuellen Bildes.
- 20 📺 – Bildschirm-Modus (Seite 13)**
- 21 ⓘ/? – Info/ Text einblenden**
 - Im Digitalmodus: Blendet eine Kurzinfo zur eingestellten Sendung ein oder aus.
 - Im Analogmodus: Zum Anzeigen oder Ausblenden von Informationen wie der aktuellen Kanalnummer und des Bildschirmformats.
 - Im Textmodus (Seite 13): Zum Anzeigen verdeckter Informationen (z. B. Antworten auf Quizfragen).



- Die Oberflächen der Tasten 5, **PROG +** und A/B haben Tastpunkte. Verwenden Sie die Tastpunkte beim Bedienen des Fernsehgeräts als Bezugspunkte.
- Wenn Sie das Fernsehgerät ausschalten, wird auch der Theatre-Modus ausgeschaltet.

Bedien- und Anzeigeelemente des Fernsehgeräts

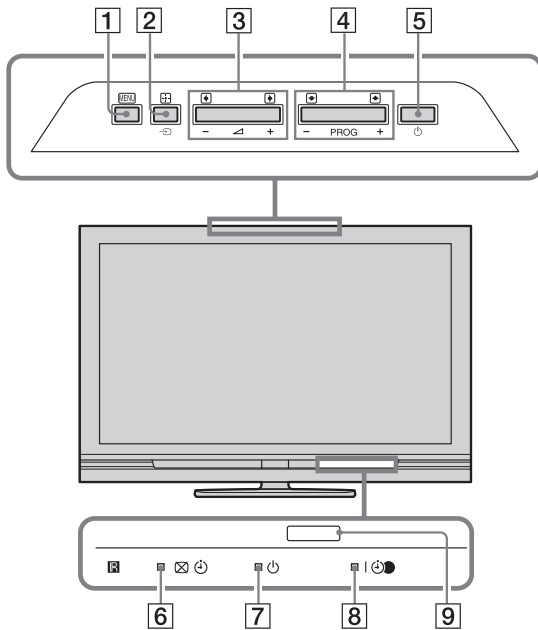

(nur für KDL-37/32/26S40xx,
KDL-37/32/26U40xx)

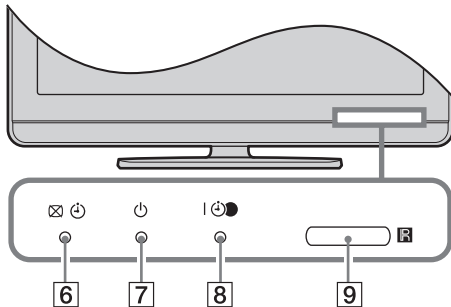

1 MENU (Seite 19)

2 →/⊕ – Eingangswahl/ OK

- Im Fernsehbetrieb: Zur Auswahl der Signalquelle unter den Geräten, die an den Eingangsbuchsen des Fernsehgeräts angeschlossen sind (Seite 17).
- Im TV-Menü: Zum Auswählen eines Menüs bzw. einer Option und zum Bestätigen der Einstellung.

3 ↵ +/-

- Im Fernsehbetrieb: Erhöht (+) bzw. verringert (-) die Lautstärke.
- Im TV-Menü: Zum Navigieren durch Optionen nach rechts (→) bzw. nach links (←).

4 PROG +/-/⏪/⏩

- Im Fernsehbetrieb: Zur Auswahl des nächsten (+) bzw. des davor liegenden (-) Senders.
- Im TV-Menü: Zum Navigieren durch Optionen aufwärts (↑) bzw. abwärts (↓).

5 ⏻ – Ein/Aus

Zum Ein- und Ausschalten des Fernsehgeräts.



Wenn Sie das Fernsehgerät ganz vom Netz trennen wollen, ziehen Sie den Stecker aus der Steckdose.

6 ☒ ⏻ – "Bild aus"-Anzeige/Abschalt-Timer

- Leuchtet grün, wenn das Bild ausgeschaltet ist (Seite 22).
- Leuchtet orange, wenn der Timer eingestellt wurde (Seite 23).

7 ⏻ – Standby-Anzeige

Leuchtet rot, wenn sich das Fernsehgerät im Standby-Betrieb befindet.

8 | ⏻ – Power / Timer REC Programm-Anzeige

- Leuchtet grün, wenn das Fernsehgerät eingeschaltet ist.
- Leuchtet orange, wenn die Timer-Aufnahme eingestellt wurde (Seite 14).
- Leuchtet rot, wenn die Timer-Aufnahme aktiviert ist.

9 Sensor für Fernbedienung

- Empfängt IR-Signale der Fernbedienung
- Stellen Sie keine Geräte vor den Sensor, da sonst seine Funktion beeinträchtigt werden kann.



Stellen Sie sicher, dass das Fernsehgerät vollständig ausgeschaltet ist, bevor Sie die Netzsteckdose trennen. Das Trennen der Netzsteckdose während des laufenden Fernsehgeräts kann dazu führen, dass die Anzeige weiter leuchtet oder zu Fehlfunktion des Gerätes führen.

Fernsehen

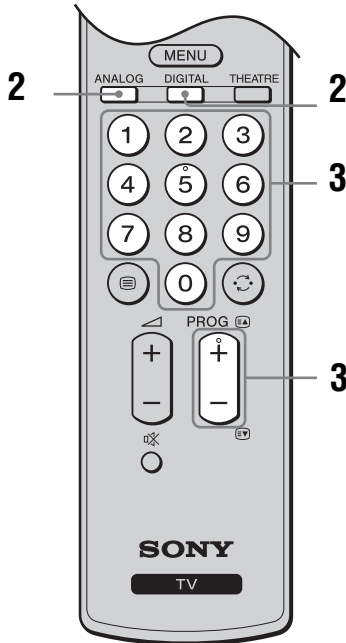
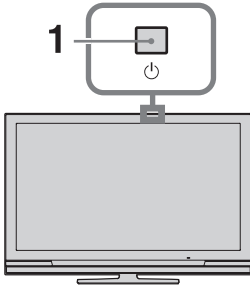

1 Drücken Sie am Fernsehgerät, um es einzuschalten.

Wenn sich das Fernsehgerät im Standby-Betrieb befindet (die Standby-Anzeige an der Vorderseite des Fernsehgeräts leuchtet rot), drücken Sie auf der Fernbedienung , um das Fernsehgerät einzuschalten.

2 Drücken Sie **DIGITAL**, wenn Sie in den Digitalmodus schalten möchten oder **ANALOG**, um in den Analogmodus zu schalten.

Welche Sender verfügbar sind ist modusabhängig.

3 Wählen Sie mit den Zahlentasten oder mit **PROG +/-** einen Sender aus.

Geben Sie zur Auswahl von Programmnummern ab 10 mit den Zahlentasten innerhalb von zwei Sekunden die zweite Ziffer ein.

Wie Sie mit dem elektronischen Programmführer EPG einen digitalen Sender auswählen können, siehe Seite 14.

Im Digitalmodus:

Für kurze Zeit wird ein Informationsfeld eingeblendet. In diesem Feld können folgende Symbole angezeigt werden:

- : Radiosender
- : Verschlüsselter Dienst bzw. nur für Abonnenten
- : Mehrere Audiosprachen verfügbar
- : Untertitel verfügbar
- : Untertitel für Hörgeschädigte verfügbar
- : Empfohlenes Mindestalter für die aktuelle Sendung (von 4 bis 18 Jahre)
- : Kindersicherung
- : Aktuelle Sendung wird aufgenommen

Zusätzliche Funktionen

Gewünschte Funktion	Notwendige Aktion
Einschalten des Fernsehgeräts mit stumm geschaltetem Ton aus dem Standby-Betrieb	Drücken Sie . Drücken Sie +/-, um die Lautstärke einzustellen.
Lautstärke einstellen	Drücken Sie + (lauter)/ - (leiser).
Aufruf der Programmindex-Tabelle (nur im Analogmodus)	Drücken Sie . Wählen Sie mit einen analogen Kanal aus und drücken Sie dann +.

So greifen Sie auf den Textmodus zu

Drücken Sie . Jedes Mal, wenn Sie die Taste drücken, wechselt der Bildschirminhalt. Dabei gilt folgende zyklische Reihenfolge:

Text → Text überlagert das Fernsehbild (gemischter Modus) → Kein Text (Textdienst deaktiviert)
Mit den Zahlentasten oder mit **PROG +/-** wählen Sie eine bestimmte Seite.

Um eine Seite anzuhalten, drücken Sie /.

Um verborgene Information anzuzeigen, drücken Sie /.



Wenn unten auf der Textseite vier farbige Elemente vorhanden sind, wird Fastext angeboten. Fastext ermöglicht einen einfachen und schnellen Seitenzugriff. Drücken Sie hierzu die entsprechende Farbtaste.

Standbild

Hält das Fernsehbild an (z. B. um eine Telefonnummer oder ein Rezept abschreiben zu können).

- 1 Drücken Sie auf der Fernbedienung.
- 2 Stellen Sie mit /// die Lage des Felds ein.
- 3 Drücken Sie , um das Fenster auszublenden.
- 4 Wenn Sie erneut drücken, wird der normale Fernsehmodus fortgesetzt.



Für HDMI 1, HDMI 2, HDMI 3, COMP und PC Input nicht verfügbar.

So passen Sie den Bildschirm-Modus manuell an eine Sendung an

Drücken Sie erneut zur Auswahl des gewünschten Bildschirmformats.

Smart*

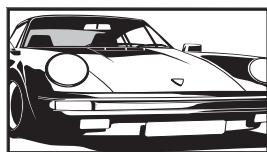

Sendungen im normalen 4:3 Format werden mit einem Breitwand-Effekt angezeigt. Das Bild im Format 4:3 wird verzerrt, um den Bildschirm auszufüllen.

4:3

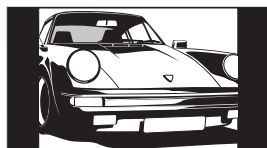

Sendungen im normalen 4:3 Format (d. h. kein Breitwandsignal) werden in den richtigen Proportionen angezeigt

Wide

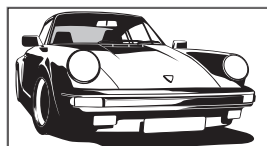

Sendungen im Breitwandformat (16:9) werden in den richtigen Proportionen angezeigt.

Zoom*

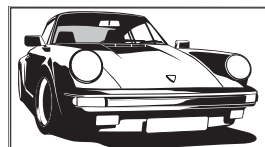

Sendungen im Cinemascope-Format (Letter Box Format) werden mit den richtigen Proportionen angezeigt.

14:9*

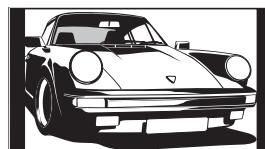

Sendungen im Format 14:9 werden in den richtigen Proportionen angezeigt. Dadurch entstehen schwarze Randbereiche.

* Teile des oberen und unteren Bildrands werden möglicherweise abgeschnitten.



- HD Signal-Bilder können nur im "Wide"-Modus abgespielt werden.
- Es ist nicht möglich, diese Funktion während der Darstellung des Digitalbanners zu verwenden.
- Im Smart-Modus werden Zeichen und/oder Buchstaben am oberen und unteren Bildrand möglicherweise abgeschnitten. Ist dies der Fall, können Sie "V. Amplitude" wählen. Verwenden Sie dazu das "Bildschirm einstellen" Menü und stellen Sie die vertikale Größe ein, um sie sichtbar zu machen.



- Wenn "Auto Format" auf "Ein" steht, wählt das Fernsehgerät automatisch den optimalen Modus für die Sendung wählen (Seite 22).
- Sie können die Bildposition durch Auswählen von "Smart" (50Hz), "14:9" oder "Zoom" einstellen. Drücken Sie / zum Verschieben des Bildes nach oben oder unten (z. B. zum Lesen von Untertiteln).

Verwenden des Menüs "Tools"

Drücken Sie **TOOLS** zur Darstellung folgender Optionen beim Fernsehen.

Optionen	Beschreibung
Schließen	Schließen des Menüs "Tools"
Bild-Modus	Siehe Seite 20.
Sound Effekt	Siehe Seite 21.
Lautsprecher	Siehe Seite 21.
Audio-Sprache (nur im Digitalmodus)	Siehe Seite 26.
Untertitel Einstellung (nur im Digitalmodus)	Siehe Seite 26.
Abschalttimer	Siehe Seite 23.
Energie sparen	Siehe Seite 22.
Systeminfo (nur im Digitalmodus)	Anzeige des Systeminfo-Bildschirms

Verwenden des elektronischen Programmführers EPG DV3*



- 1 Drücken Sie im Digitalmodus.
- 2 Gehen Sie vor, wie in der nachfolgenden Tabelle beschrieben oder auf dem Bildschirm dargestellt wird.

EPG (digitaler elektronischer Programmführer)

* Diese Funktion ist in einigen Ländern/Gebieten nicht verfügbar.

Gewünschte Funktion	Notwendige Aktion
Ansehen einer Sendung	Wählen Sie mit die gewünschte Sendung. Wählen Sie dann .
Ausschalten des elektronischen Programmführers EPG	Drücken Sie .
Ordnen der Programminformation nach Kategorien. – Kategorienliste	<ol style="list-style-type: none"> 1 Drücken Sie die blaue Taste. 2 Wählen Sie zur Auswahl der Kategorie. Wählen Sie dann .
Programmieren einer Aufnahme – Timer Aufnahme	<ol style="list-style-type: none"> 1 Wählen Sie zur Auswahl der zum Aufnehmen gewünschten Sendung. Wählen Sie dann /? 2 Wählen Sie mit die Option "Timer Aufnahme". 3 Drücken Sie , um die Timer von Fernsehgerät und Video- / DVD-Recorder einzustellen. Neben der Programminformation zur betreffenden Sendung erscheint das Symbol . Die Anzeige an der Vorderseite des Fernsehgeräts leuchtet orange auf. <p></p> <p>Zur Aufnahme der Sendung, die Sie gerade schauen, wählen Sie /?</p>
Automatisches Ein- und Umschalten auf Sendung bei deren Beginn – Erinnerung	<ol style="list-style-type: none"> 1 Wählen Sie mit die zukünftige Sendung aus. Wählen Sie dann /? 2 Wählen Sie mit zur Auswahl "Erinnerung". Drücken Sie dann . Neben der Programminformation zur betreffenden Sendung erscheint das Symbol . Die Anzeige an der Vorderseite des Fernsehgeräts leuchtet orange auf. <p></p> <p>Wenn Sie das Fernsehgerät in den Standby-Betrieb schalten, schaltet es sich selbstständig ein, wenn die Sendung beginnt.</p>
Einstellen von Datum und Uhrzeit einer Sendung, die aufgenommen werden soll – Man. Timer Aufnahme	<ol style="list-style-type: none"> 1 Wählen Sie mit die zukünftige Sendung aus, die Sie aufnehmen möchten. Drücken Sie dann /? 2 Wählen Sie mit zur Auswahl "Man. Timer Aufnahme". Drücken Sie dann . 3 Wählen Sie mit das Datum aus, und drücken Sie dann . 4 Stellen Sie den Start- und Stoppzeitpunkt ein, wie in Schritt 3 beschrieben. 5 Wählen Sie mit die gewünschte Sendung aus. Drücken Sie dann . 6 Drücken Sie , um die Timer von Fernsehgerät und Video- / DVD-Recorder einzustellen. Neben der Programminformation zur betreffenden Sendung erscheint das Symbol . Die Anzeige an der Vorderseite des Fernsehgeräts leuchtet orange auf. <p></p> <p>Zur Aufnahme der Sendung, die Sie gerade schauen, wählen Sie /?</p>

Gewünschte Funktion	Notwendige Aktion
Löschen eines programmierten Zeitpunkts – Timer-Liste	<ol style="list-style-type: none"> 1 Drücken Sie ⊕/?. 2 Wählen Sie mit ↕/↖ zur Auswahl "Timer-Liste". Drücken Sie dann ⊕. 3 Wählen Sie mit ↕/↖ die Sendung aus, die Sie löschen möchten und drücken Sie dann ⊕. 4 Wählen Sie mit ↕/↖ zur Auswahl "Timer abbrechen". Drücken Sie dann ⊕. Eine Bestätigungsaufforderung für den Löschvorgang wird eingeblendet. 5 Drücken ↔/↗ zur Auswahl "Ja". Drücken Sie dann ⊕ zum Bestätigen.



- Den Aufnahme-Timer des Video- / DVD-Recorders können Sie nur dann am Fernsehgerät einstellen, wenn der Video- / DVD-Recorder Smartlink-kompatibel ist. Wenn Ihr Video- / DVD-Recorder nicht Smartlink-kompatibel ist, wird eine Meldung eingeblendet, um Sie daran zu erinnern, den Timer Ihres Video- / DVD-Recorders einzustellen. Je nach dem Typ des angeschlossenen Recorders ist diese Einstellung jedoch u. U. nicht verfügbar, selbst wenn der Recorder SmartLink-kompatibel ist. Einzelheiten entnehmen Sie bitte der Bedienungsanleitung Ihres Recorders.
- Nach dem Beginn einer Aufnahme können Sie das Fernsehgerät in den Standby-Betrieb schalten. Wenn Sie es jedoch ganz ausschalten, wird die Aufnahme abgebrochen.
- Wenn eine Sendung mit Altersbeschränkung eingestellt wurde, wird eine Meldung auf dem Bildschirm eingeblendet, die zur Eingabe eines PIN-Codes auffordert. Näheres, "Kindersicherung" auf, Seite 27.
- Im Falle eines Stromausfalls oder wenn der Netzstecker des Fernsehgeräts gezogen ist, können bestimmte programmierte Einstellungen gelöscht werden.

Verwenden der Favoritenliste DV3*



Digitale Favoritenliste

* Diese Funktion ist in einigen Ländern/Gebieten nicht verfügbar.

Mit der Favoritenfunktion können Sie Programme aus einer Liste mit bis zu vier Sendern auswählen, die Sie zusammenstellen können.

- 1 Drücken Sie **MENU**.
- 2 Wählen Sie mit **↕/↖** zur Auswahl "Digitale Favoriten". Drücken Sie dann **⊕**.
- 3 Gehen Sie vor, wie in der nachfolgenden Tabelle beschrieben oder auf dem Bildschirm dargestellt wird.

Gewünschte Funktion	Notwendige Aktion
Erstmaliges Erstellen der Favoritenliste	<ol style="list-style-type: none"> 1 Wählen Sie mit ↕/↖/↔/↗ den Sender, den Sie hinzufügen möchten, und drücken Sie dann ⊕. Sender, die in der Favoritenliste gespeichert sind, sind durch das Symbol ♥ gekennzeichnet. 2 Drücken Sie die gelbe Taste, um "Favoriten 2", "Favoriten 3" oder "Favoriten 4" auszuwählen.
Anschauen einer Sendung	<ol style="list-style-type: none"> 1 Drücken Sie die gelbe Taste, um in der Favoritenliste zu navigieren. 2 Wählen Sie ↕/↖ zur Auswahl des Senders. Wählen Sie dann ⊕.
Ausblenden der Favoritenliste	Drücken Sie ↔ RETURN .
Hinzufügen oder Löschen von Sendern aus der aktuellen Favoritenliste	<ol style="list-style-type: none"> 1 Drücken Sie die blaue Taste. 2 Drücken Sie die gelbe Taste zur Auswahl der zu editierenden Liste. 3 Wählen Sie mit ↕/↖/↔/↗ den Sender, den Sie hinzufügen oder entfernen möchten. Wählen Sie dann ⊕.
Löschen aller Sender aus der aktuellen Favoritenliste	<ol style="list-style-type: none"> 1 Drücken Sie die blaue Taste. 2 Drücken Sie die gelbe Taste zur Auswahl der zu editierenden Favoritenliste. 3 Drücken Sie die blaue Taste. 4 Drücken ↔/↗ zur Auswahl "Ja". Drücken Sie dann ⊕ zum Bestätigen.

Anschließen von zusätzlichen Geräten

An das Fernsehgerät können Sie viele verschiedene Geräte anschließen. Die Anschlusskabel werden nicht mitgeliefert.

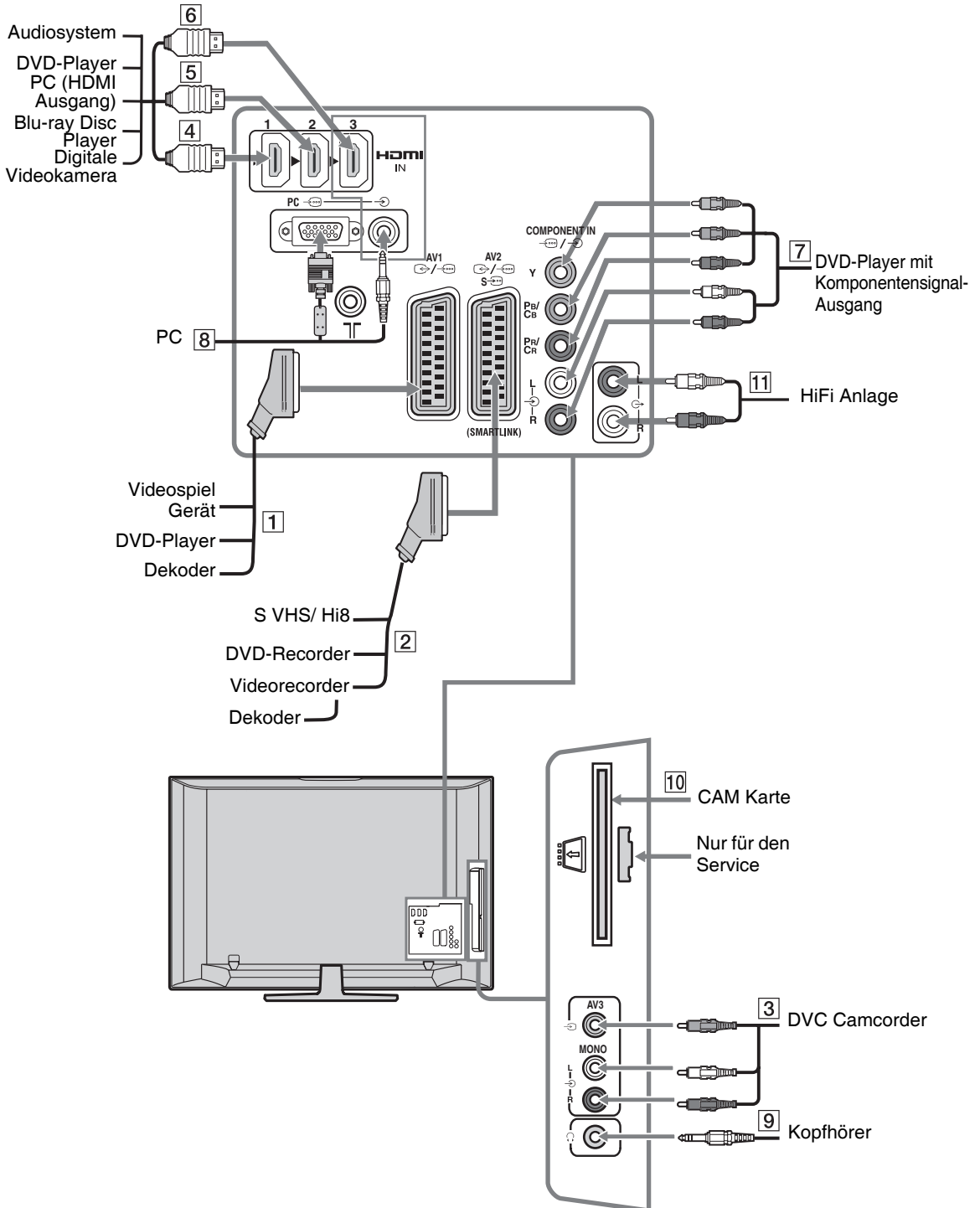

Anzeigen eines Bildes, das von einem angeschlossenen Gerät kommt

Schalten Sie das angeschlossene Gerät ein und gehen Sie dann wie folgt vor.

Wenn es sich um ein Gerät handelt, das über ein voll belegtes 21-adriges Scart-Kabel angeschlossen ist

Starten Sie an dem angeschlossenen Gerät die Wiedergabe. Das Bild von dem angeschlossenen Gerät wird auf dem Bildschirm angezeigt.

Wenn es sich um einen automatisch abgestimmten DVD-/Videorecorder handelt

Wählen Sie im Analogmodus mit **PROG +/-** oder mit den Zahlentasten den Videokanal aus.

Wenn es sich bei dem angeschlossenen Gerät um ein anderes Gerät handelt

Drücken Sie \rightarrow / \oplus), um die Liste der angeschlossenen Geräte anzuzeigen. Wählen Sie mit \uparrow / \downarrow die gewünschte Eingangsquelle aus, und drücken Sie anschließend \oplus . (Der hervorgehobene Posten wird ausgewählt, wenn nach dem Drücken von \uparrow / \downarrow 2 Sekunden ohne Bedienung vergehen.) Wenn die Eingangssignalquelle im Untermenü „AV-Einstellungen“ des Menüs „Auslassen:“ (Seite 24) auf „Grundeinstellungen“ eingestellt wird, erscheint der betreffende Eingang nicht in der Liste.

Symbol auf dem Bildschirm	Beschreibung
\rightarrow AV1/ \rightarrow AV1	Zur Darstellung der an 1 angeschlossenen Geräte.
\rightarrow AV2/ \rightarrow AV2/ S \rightarrow AV2	Zur Darstellung der an 2 angeschlossenen Geräte.  Die SmartLink-Schnittstelle ermöglicht eine direkte Verbindung zwischen dem Fernsehgerät und einem Video- oder DVD-Recorder.
\rightarrow AV3	Zur Darstellung der an 3 angeschlossenen Geräte.
\rightarrow HDMI 1*	Zur Darstellung der an 4 angeschlossenen Geräte.
\rightarrow HDMI 2*	Zur Darstellung der an 5 angeschlossenen Geräte.
\rightarrow HDMI 3*	Zur Darstellung der an 6 angeschlossenen Geräte. Falls das Gerät einen DVI-Anschluss besitzt, schließen Sie es am HDMI IN-Eingang an. Verwenden Sie dazu einen DVI-HDMI-Adapter (wird nicht mitgeliefert) und verbinden Sie die Audioausgänge des Geräts mit dem HDMI IN-Audioeingang (Seite 24).

* 

- Verwenden Sie nur zugelassene HDMI-Kabel mit dem HDMI-Logo. Es wird empfohlen, ein HDMI-Kabel von Sony zu verwenden.
- Wenn das mit der "Steuerung für HDMI" kompatible Gerät angeschlossen wird, wird die Verbindung mit dem angeschlossenen Gerät unterstützt. Beziehen Sie sich auf Seite 18, um diese Verbindung einzustellen.

Symbol auf dem Bildschirm	Beschreibung
\rightarrow COMP	Zur Darstellung der an 7 angeschlossenen Geräte.
\rightarrow PC	Zur Darstellung der an 8 angeschlossenen Geräte.  Das verwendete PC-Kabel sollte Ferrit-Ringkerne zur Abschirmung besitzen, wie z. B. der "Connector, D-Sub 15" (Art-Nr. 1-793-504-11, erhältlich beim Sony-Kundendienst) oder vergleichbare Ausführungen.

Anschließen von	Notwendige Aktion
Kopfhörer 9	Wenn Sie den Ton des Fernsehgeräts über einen Kopfhörer hören möchten, sollten Sie diesen über die Buchse \odot anschließen.

Zugangs-kontroll-Modul (CAM) 10	Um Pay-TV-Dienste Nutzen zu können. Näheres dazu finden Sie in der Bedienungsanleitung Ihres CAM. Um ein CAM zu verwenden, entfernen Sie die Kunststoffabdeckung des CAM-Slots. Schalten Sie das Fernsehgerät aus, bevor Sie das CAM in den CAM-Slot einschieben. Es wird empfohlen, die Abdeckung des CAM-Slots wieder anzubringen, wenn das CAM nicht verwendet wird.  CAM ist nicht in allen Ländern verfügbar. Bitte mit Ihrem autorisierten Händler klären.
--	---

Hi-Fi Audio Gerät 11	Anschluss erfolgt über die Audioausgänge \rightarrow . Auf diese Weise können Sie den Ton vom Fernsehgerät über eine HiFi-Anlage wiedergeben.
-----------------------------	---

Zusätzliche Funktionen

Gewünschte Funktion	Notwendige Aktion
Zurück zum normalen Fernsehbetrieb	Drücken Sie DIGITAL oder ANALOG .
Aufrufen der Digital-Favoriten (nur im Digitalmodus)	Drücken Sie \oplus . Näheres siehe Seite 15.

Gewünschte Funktion	Notwendige Aktion
Ändern der Lautstärke der angeschlossenen "Steuerung für HDMI" kompatibles Audiosystem	Drücken Sie \triangleleft +/-.
Stumm stellen des Tons des mit der "Steuerung für HDMI" kompatiblen angeschlossenen Audiosystems	Drücken Sie \oplus . Zum Umschalten drücken Sie erneut.

Benutzung des Tools Menüs

Drücken Sie **TOOLS** zur Darstellung der folgenden Optionen, wenn Sie Bilder des angeschlossenen Gerätes sehen.

Optionen	Beschreibung
Schließen	Schließen des Menüs "Tools"
Bild-Modus (außer PC Input Modus)	Siehe Seite 20.
Displaymodus (nur in PC Input Modus)	Siehe Seite 20.
Sound Effekt	Siehe Seite 21.
Lautsprecher	Siehe Seite 21.
PIP (nur in PC Input Modus)	Siehe Seite 18.
Horiz. Position (nur in PC Input Modus)	Siehe Seite 22.
V. Amplitude (nur in PC Input Modus)	Siehe Seite 22.
Abschaltimer (außer PC Input Modus)	Siehe Seite 23.
Energie sparen	Siehe Seite 22.

Um zwei Bilder gleichzeitig zu sehen – PIP (Bild in Bild)

Sie können gleichzeitig zwei Bilder auf dem Bildschirm sehen (PC Input und Fernsehprogramm). Schließen Sie einen PC an (Seite 16) und überprüfen Sie, dass Bilder vom PC auf dem Bildschirm erscheinen.



Es ist nicht möglich, höhere Auflösungen als WXGA (1280 × 768 Pixel) darzustellen.

1 Drücken Sie **TOOLS** zur Darstellung des Menüs "Tools".

2 Wählen Sie mit \uparrow/\downarrow zur Auswahl "PIP". Drücken Sie dann \oplus .

Das Bild des angeschlossenen PCs wird in voller Größe dargestellt und das Fernsehprogramm wird in der rechten Ecke dargestellt.

Sie können mit $\uparrow/\downarrow/\leftarrow/\rightarrow$ die Position des Fernsehprogramms auf dem Bildschirm verändern.

3 Drücken der Zahlentasten oder **PROG +/-** zum Auswählen eines Senders.

Um zurück zum Einzelbild-Modus zu gelangen

Drücken Sie \leftarrow **RETURN**.



Sie können durch Auswahl von "PC-Ton/TV-Ton" im Menü "Tools" das Hörbild einschalten.

Verwenden der "Steuerung für HDMI"

Die Funktion der "Steuerung für HDMI" ermöglicht dem Gerät die Steuerung aller anderen von HDMI spezifizierten HDMI CEC (Consumer Electronics Control) zu verwenden.

Sie können die mit der Sony "Steuerung für HDMI" kompatiblen Geräte wie Fernseher, DVD-Recorder mit Festplatte und Audiosystem durch Anschluss der Geräte an ein HDMI-Kabel koppeln.

Zur Nutzung der Funktion "Steuerung für HDMI" stellen Sie sicher, dass die kompatiblen Gerät korrekt angeschlossen und eingestellt sind.

Zum Anschließen von mit der "Steuerung für HDMI" kompatiblen Geräten

Schliessen Sie das kompatible Gerät und den Fernseher an ein HDMI-Kabel an. Wenn Sie zusätzlich zum HDMI-Kabel ein Audiosystem anschließen, stellen Sie sicher, dass auch der Audio Output-Anschluss \rightarrow des Fernsehgerätes und Audiosystems angeschlossen sind. Näheres siehe Seite 16.

Einstellen der "Steuerung für HDMI"

Die HDMI-Steuerung ist sowohl am Fernsehgerät als auch am Gerät einzustellen. Siehe HDMI-Grundeinstellungen (Seite 24) zu den Einstellungen des Fernsehgeräts. Einzelheiten zu den Einstellungen entnehmen Sie der Bedienungsanleitung der angeschlossenen Geräte.

Funktionen der "Steuerung für HDMI"

- Ausschalten der angeschlossenen Geräte, die an das Fernsehgerät gekoppelt sind.
- Das mit dem angeschlossenen Gerät gekoppelte Fernsehgerät wird eingeschaltet und der Eingang wird beim Starten der Wiedergabe automatisch auf das Gerät umgeschaltet.
- Wenn Sie eine angeschlossene Audioanlage bei eingeschaltetem Fernsehgerät einschalten, wird der Eingang auf den Ton von der Audioanlage umgeschaltet.
- Einstellen der Lautstärke und Stummschalten des Tons eines angeschlossenen Audiosystems.

Navigieren in den Menüs

"MENU" dient dazu, viele praktische Funktionen des Fernsehgeräts zu nutzen. Sie können Kanäle oder Eingangssignale einfach auswählen und die Einstellungen Ihres Fernsehgeräts ändern.

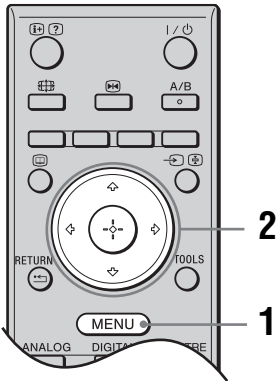

- 1 Drücken Sie **MENU**.
- 2 Drücken Sie \uparrow/\downarrow zur Auswahl einer Option. Drücken Sie dann \oplus .
Um das Menü auszublenden, drücken Sie **MENU**.



- 1 **Digitale Favoriten***
Darstellung der Favoriten-Liste. Näheres zu den Einstellungen, siehe Seite 15.
- 2 **Analog**
Schaltet auf den zuletzt gesehenen analogen Sender um.
- 3 **Digital***
Schaltet auf den zuletzt gesehenen digitalen Sender um.

4 **Digitales EPG***

Darstellung des elektronischen Programmführers (EPG).
Näheres zu den Einstellungen, siehe Seite 14.

5 **Externe Eingänge**

Zur Auswahl eines angeschlossenen Geräts.
• Zum Sehen des gewünschten externen Eingangs, wählen Sie die Signalquelle. Drücken Sie dann \oplus .

6 **Einstellungen**

Darstellung des Menüs "Einstellungen". Hier werden die meisten weiterführenden Einstellungen und Anpassungen vorgenommen.

1 Drücken Sie \uparrow/\downarrow zur Auswahl eines Menü-Icons. Drücken Sie dann \oplus .

2 Drücken Sie $\uparrow/\downarrow/\leftarrow/\rightarrow$ zur Auswahl einer Option oder Anpassung einer Einstellung. Drücken Sie dann \oplus .



Näheres zu den Einstellungen, siehe Seite 20 bis 27.



Die Optionen, die Sie anpassen können, variieren situationsabhängig. Nicht verfügbare Optionen sind grau deaktiviert oder werden nicht angezeigt.

* Diese Funktion ist in manchen Ländern/Gebieten möglicherweise nicht verfügbar.



Das Menü Bild-Einstellungen

Bild-Modus	Auswahl des Bildmodus außer bei PC Eingangssignalquelle. " Brillant ": ("zu Hause", siehe Seite 6). Für verbesserten Bildkontrast und Schärfe. " Standard ": ("Ladenlokal", siehe Seite 6). Für Standard-Bild. Empfohlene Einstellung für den Betrieb zu Hause. " Kino ": Zum Ansehen filmgestützter Inhalte. Eignet sich am meisten zum Ansehen in einer theaterähnlichen Umgebung. Diese Bildeinstellung wurde in Zusammenarbeit mit Sony Pictures Entertainment zur originalgetreuen Wiedergabe der Filme wie von den Filmproduzenten beabsichtigt entwickelt.
Displaymodus (nur im PC-Modus)	Auswahl des Display-Modus für PC -Eingangsquelle. " Video ": Für Videobilder " Text ": Für Text, Graphiken oder Tabellen.
Ht.Gr.d.Licht	Zum Einstellen der Hintergrundbeleuchtung.
Kontrast	Zum Erhöhen bzw. Verringern des Bildkontrasts.
Helligkeit	Zum heller oder dunkler stellen des Bilds.
Farbe	Zum Erhöhen bzw. Verringern der Farbintensität.
Farbton	Zum Verstärken bzw. Abschwächen der Grüntöne  "Farbton" kann nur für ein NTSC-Farbsignal eingestellt werden (z. B. USA, Videokassetten).
Bildschärfe	Zur schärferen oder weicheren Darstellung des Bilds.
Farbtemperatur	Zum Einstellen der Farbe Weiß. " Kalt ": Der Weißanteil der Farben erhält einen blauen Farbton. " Neutral ": Der Weißanteil der Farben erhält einen neutralen Farbton. " Warm ": Der Weißanteil der Farben erhält einen roten Farbton.  "Warm" kann bei Einstellung von "Bild-Modus" auf "Brillant" nicht ausgewählt werden.
Dyn. NR	Zum Unterdrücken des Bildrauschens (Schneien) in einem schwachen Sendesignal. " Autom. ": Automatische Verringerung von Bildrauschen (nur im Analogmodus). " hoch/Mittel/niedrig ": Ändern des Bildrauscheffektes. " Aus ": Ausschalten der "Dyn. NR" Funktion.  "Autom." im HDMI 1, HDMI 2, HDMI 3, COMP - und PC-Modus nicht verfügbar.
Verb Kontrastanhebung	Automatisches Einstellen von "Ht.Gr.d.Licht" und "Kontrast" auf die am meisten geeigneten Einstellungen von der Bildschirmhelligkeit ausgehend. Diese Einstellung ist besonders wirkungsvoll bei Szenen auf dunklen Bildern. Zunahme der Kontrastunterscheidung der dunkleren Bildinhalte.
Normwerte	Alle Bildeinstellungen "Bild-Modus" außer "Displaymodus" (nur im PC-Modus) werden auf die Werksvorgaben zurückgesetzt.



"Helligkeit", "Farbe", "Bildschärfe" und "Verb Kontrastanhebung" sind nicht verfügbar, wenn "Bild-Modus" auf "Brillant" oder "Displaymodus" auf "Text" eingestellt ist.

Das Menü Ton-Einstellungen

Sound-Effekt	<p>Zur Wahl des Sound-Modus.</p> <p>"Standard": Höherer Glanz, Detail und Ton durch Betätigung von "BBE High definition Sound System."</p> <p>"Dynamisch": Intensivierung von Glanz und Ton zur besseren Lesbarkeit und authentischem Hörerlebnis durch Betätigung von "BBE High definition Sound System."</p> <p>"BBE ViVA": BBE ViVA Ton stellt musikalische, präzise und natürliche 3D Bilder mit Hi-Fi Ton bereit. Die Reinheit des Sounds wird durch BBE verbessert und Breite, Tiefe und Höhe des Klangbilds werden durch die einzigartige BBE 3D-Klangverarbeitung erweitert. BBE ViVA Sound ist mit allen Fernsehsendungen kompatibel, auch mit Nachrichten, Musiksendungen, Filmen, Sport und elektronischen Spielen.</p> <p>"Dolby Virtual": Simuliert über die Lautsprecher des Fernsehgeräts den Raumklang eines Mehrkanal-Soundsystems..</p> <p>"Aus": Wiedergabe ohne Effekt. Ermöglicht auch das Speichern Ihrer bevorzugten Einstellungen.</p> <p></p> <ul style="list-style-type: none">• Beim Einstellen von "Automat. Lautstärke" auf "An" ändert sich "Dolby Virtual" auf "Standard".• Wenn Kopfhörer angeschlossen sind, stellt sich "Sound-Effekt" auf "Aus".
Höhen	Zum Regeln der Höhen.
Tiefen	Zum Regeln der Tiefen.
Balance	Zur Verstärkung des rechten oder linken Kanals.
Normwerte	Zum Zurücksetzen aller Toneinstellungen auf die werkseitigen Standardeinstellungen.
Zweiton	<p>Zur Auswahl der Lautsprecherausgabe bei Programmen in Stereoton oder bei zweisprachiger Übertragung.</p> <p>"Stereo"/"Mono": Für Stereosendungen.</p> <p>"A"/"B"/"Mono": Für eine zweisprachige Ausstrahlung wählen Sie "A" für den Tonkanal 1, "B" für den Tonkanal 2, oder "Mono" für einen Mono-Kanal, wenn verfügbar.</p> <p></p> <p>Wenn Sie andere Geräte auswählen, die an das Fernsehgerät angeschlossen sind, sollten Sie "Zweiton" auf "Stereo", "A" oder "B" setzen.</p>
Autom. Lautst.	Zur Beibehaltung eines konstanten Lautstärkeniveaus, auch wenn stufenweise Veränderungen auftreten (meist ist Werbung lauter als normale Sendungen).
Lautsprecher	<p>An- und Ausschalten der internen Lautsprecher des Fernsehgeräts.</p> <p>"TV-Lautsprecher": Die Fernsehlautsprecher sind angeschaltet, um den Ton des Fernsehgeräts durch diese zu hören.</p> <p>"Audiosystem": Die Lautsprecher des Fernsehgeräts sind ausgeschaltet, um den Ton des Geräts nur durch das extern angeschlossene Gerät über die Audioausgänge zu hören.</p> <p>Bei Anschluss an ein mit der "Steuerung für HDMI" kompatibles Gerät können Sie das angeschlossene Gerät auf Sperre mit dem Fernsehgerät anschließen. Die Einstellungen sollten nach dem Anschließen des Geräts vorgenommen werden.</p>



"Sound Effekt", "Höhen", "Tiefen", "Balance" und "Autom. Lautst." sind nicht verfügbar, wenn "Lautsprecher" auf "Audiosystem" gesetzt ist.

Das Menü Funktionen

Bildschirm einstellen

Zum Einstellen des Bildformats.

"Auto Format": Wechselt das Bildschirmformat automatisch gemäß Sendesignal.

"Bildformat": Zu Einzelheiten zum Bildschirmformat, siehe Seite 13

"V-Amplitude": Stellen Sie die Vertikalgröße des Bildes ein, wenn "Bildformat" auf "Smart" eingestellt ist.



- Auch wenn Sie in "Auto Format" "Ein" oder "Aus" ausgewählt haben, können Sie das Format bei Bedarf ändern, indem Sie wiederholt  drücken.
- "Auto Format" ist nur bei PAL- und SECAM-Signalen verfügbar.

Energie sparen







Zur Auswahl des Energieisparmodus, um den Energieverbrauchs des Fernsehgeräts zu reduzieren.

"Standard": Standardeinstellungen.

"Reduziert": Verringert den Energieverbrauch des Fernsehgerätes-

"Bild aus": Ausschalten des Bildes. So können Sie bei Bedarf nur den Ton hören.

AV2 Ausgang

Zur Ausgabe eines Signals an den mit  /  /  AV2 beschrifteten Anschlüssen auf der Rückseite des Fernsehgeräts. Wenn Sie einen DVD-/Videorecorder am Anschluss  /  /  AV2 anschließen, können Sie von einem anderen Gerät aufnehmen, das an das Fernsehgerät angeschlossen ist.





"TV": Ausgabe einer Sendung

"Autom.": Ausgabe des jeweiligen Bildschirminhalts. Nicht verfügbar für HDMI 1, HDMI 2, HDMI 3, COMP und PC.

RGB H-Position

Zum Anpassen der horizontalen Position des Bildes, so dass es in der Mitte des Bildschirms angezeigt wird.



Diese Option ist nur verfügbar, wenn an den Scart-Anschlüssen  AV1 oder  /  /  AV2 an der Rückseite des Fernsehgeräts eine RGB-Signalquelle angeschlossen ist.

PC Einstellung

Zum Verwenden des Fernsehschirms als PC-Monitor.



Diese Option ist nur verfügbar, wenn der PC-Modus aktiviert ist.

"Phase": Einstellung des Bildschirms, wenn ein Teil des dargestellten Textes oder Bildes undeutlich ist.

"Pixelbreite": Zur horizontalen Vergrößerung/Verkleinerung des Bildes.

"Horiz. Position": Verschieben des Bildes nach links oder rechts.

"V Amplitude": Zur Korrektur der Bildzeilen, wenn über den PC-Anschlusse ein RGB-Signal  eingespeist wird.

"Energie sparen": Wird kein PC-Signal empfangen, wird der Standby-Modus eingeschaltet.

"Normwerte": Zurücksetzen auf die Herstellereinstellungen.

Timer

Zum timer-gesteuerten Ein- und Ausschalten des Fernsehgeräts.

Abschalttimer

Zum Einstellen einer Zeitspanne, nach der das Fernsehgerät automatisch in den Standby-Betrieb geschaltet wird.

Wenn Abschalttimer aktiviert ist leuchtet die Timeranzeige ☺ an der Vorderseite des Fernsehgeräts orange.



- Wenn Sie das Fernsehgerät aus- und wieder einschalten, wird der "Abschalttimer" auf "Aus" zurückgesetzt.
- Eine Minute, bevor das Fernsehgerät automatisch ausgeschaltet wird, wird auf dem Bildschirm die Meldung "Absch.-Timer läuft gleich ab. Gerät wird abgeschaltet" eingeblendet.

Uhr einstellen

Ermöglicht das manuelle Einstellen der Uhr. Wenn das Fernsehgerät digitale Sendungen empfängt, kann die Uhr nicht manuell eingestellt werden, da sie mit dem Zeitcode des Fernsehsignals synchronisiert wird.

Timer

Zum timer-gesteuerten Ein- und Ausschalten des Fernsehgeräts.

"**Timer Modus**": Auswahl der gewünschten Dauer.

"**Einschaltzeit**": Zum Einstellen des Einschaltzeitpunktes.

"**Ausschaltzeit**": Zum Einstellen des Ausschaltzeitpunktes.



Im Falle eines Stromausfalls oder wenn der Netzstecker des Fernsehgeräts gezogen ist, können bestimmte programmierte Einstellungen gelöscht werden.

Das Menü Grundeinstellungen

Neuinitialisierung

Zum Aufrufen des Menüs für den erstmaligen Betrieb, um die Sprache, das Land/ die Region und den Betriebsort auszuwählen und alle verfügbaren digitalen und analogen Kanäle abzustimmen. Normalerweise müssen Sie diesen Schritt nicht durchführen, da bei der Installation des Gerätes Sprache und Land/Gebiet ausgewählt und die Kanäle bereits eingestellt wurden (Seite 6). Mit dieser Funktion können Sie den Vorgang jedoch wiederholen (z.B. nach einem Umzug oder um zusätzliche Sender zu suchen, die neu angeboten werden).

Sprache

Zur Auswahl der Sprache, in der die Menüs angezeigt werden.

Autom. Progr.

Zum Starten eines Sender-Suchlaufs nach allen analogen Sendern. Normalerweise müssen Sie diesen Schritt nicht durchführen, da bei der Installation des Gerätes Sprache und Land/Gebiet ausgewählt und die Kanäle bereits eingestellt wurde (Seite 6). Mit dieser Funktion können Sie den Vorgang jedoch wiederholen (z.B. nach einem Umzug oder um zusätzliche Sender zu suchen, die neu angeboten werden).

Programme ordnen

Zum Verändern der Reihenfolge, in der die Sender im Fernsehgerät gespeichert werden.

- 1 Drücken Sie / zum Auswählen des Kanals, den Sie in eine neue Position bringen möchten. Drücken Sie dann .
- 2 Wählen Sie mit / die neue Position für den Sender aus, und drücken Sie anschließend .

(Fortsetzung)

AV-Einstellungen

Ermöglicht es, jedem Gerät, das an den seitlichen oder hinteren Anschlüssen angeschlossen ist, einen Namen zuzuweisen. Dieser Name wird dann jeweils kurz eingeblendet, wenn das Gerät ausgewählt wird. Eine Signalquelle, an die kein Gerät angeschlossen ist, kann ausgelassen werden.

- 1 Wählen Sie die gewünschte Signalquelle mit \uparrow/\downarrow aus, und drücken Sie dann \oplus .
- 2 Wählen Sie mit \uparrow/\downarrow eine der folgenden Optionen, und drücken Sie anschließend \oplus .
 - AV1 (oder AV2/ AV3/ HDMI 1/ HDMI 2/ HDMI 3/ COMP/ PC), VIDEO, DVD, CABLE, GAME, CAM, SAT: Um einem angeschlossenen Gerät einen der benutzerdefinierten Namen zuzuweisen.
 - "Bearb.": Erstellung von Namen.
 - 1 Drücken Sie \uparrow/\downarrow zur Auswahl des gewünschten Buchstabens oder Zahl ("_" für einen Leerschritt). Drücken Sie dann \rightleftarrows .
Wenn Sie versehentlich nicht das gewünschte Zeichen eingeben haben: Drücken Sie $\leftleftarrows/\rightleftarrows$ zur Auswahl des nicht gewünschten Zeichens. Drücken Sie dann \uparrow/\downarrow , um das gewünschte Zeichen auszuwählen.
 - 2 Wiederholen Sie das in Schritt 1 beschriebene Procedere, bis der Name vollständig ist.
 - 3 Wählen Sie "OK". Drücken Sie dann \oplus .
 - "Auslassen": Zum Auslassen einer Signalquelle, an die kein Gerät angeschlossen ist, wenn die Signalquelle durch Drücken von \uparrow/\downarrow gewählt wird.

HDMI-Grundeinstellungen

Diese Funktion dient dazu, mit der "Steuerung für HDMI" kompatible Geräte einzustellen, die über HDMI-Buchsen angeschlossen wurden. Bedenken Sie, dass die Synchronisationseinstellungen auch am angeschlossenen, mit der "Steuerung für HDMI" kompatiblen Gerät vorgenommen werden müssen.

"Steuerung für HDMI": Hiermit können Sie einstellen, ob mit der Funktion "Steuerung für HDMI" kompatible Geräte mit dem Fernsehgerät synchronisiert werden sollen. Wenn "Ein" gewählt wurde, können die folgenden Menüpunkte ausgeführt werden. Der Stromverbrauch ist hier im Standby-Betrieb jedoch höher als sonst.

"Autom. Gerätabstaltung": Wenn diese Option auf "Ein" gestellt ist, werden mit der "Steuerung für HDMI" kompatible Geräte mit dem Fernsehgerät synchronisiert ein- und ausgeschaltet.

"Autom. Einschaltung TV": Wenn diese Option auf "Ein" gestellt ist und das angeschlossene, mit der "Steuerung für HDMI" kompatible Gerät eingeschaltet wird, schaltet sich das Fernsehgerät automatisch ein und zeigt das HDMI-Signal des angeschlossenen Geräts an.

"Liste aktualisieren": Erstellt oder aktualisiert die "HDMI-Geräteliste". Es können bis zu 11 mit der "Steuerung für HDMI" kompatible Geräte angeschlossen und bis zu 5 Geräte an eine Buchse angeschlossen werden. Vergewissern Sie sich, die "HDMI-Geräteliste" zu aktualisieren, wenn Sie Änderungen an den Verbindungen oder Einstellungen der mit der "Steuerung für HDMI" kompatiblen Geräte vornehmen. Wählen Sie diese manuell einzeln aus, wobei jeweils für mehrere Sekunden ein korrektes Bild erscheinen muss. Wählen Sie diese manuell einzeln aus, wobei jeweils für mehrere Sekunden ein korrektes Bild erscheinen muss.

"HDMI-Geräteliste": Zeigt die mit der "Steuerung für HDMI" kompatiblen angeschlossenen Geräte an.

Grundlautstärke

Zur unabhängigen Einstellung eines Lautstärkeniveaus für jedes Gerät, das an das Fernsehgerät angeschlossen ist.

PC-/HDMI-Audioeingang

Wählt den Ton der angeschlossenen HDMI 3-Quelle (DVI-HDMI) oder des angeschlossenen PCs (Seite 17).

Manuelles abspeichern

Vor der Auswahl von "Name"/"AFT"/"Audio Filter"/"LNA"/"Auslassen"/"Dekoder", drücken Sie \uparrow/\downarrow um den Sender auszuwählen. Programm-Zahl zu ändern. Drücken Sie anschließend \oplus .

TV-System

Zur manuellen Kanalabstimmung.

- 1 Wählen Sie mit \uparrow/\downarrow die Option "TV-System" und drücken Sie dann \oplus .
- 2 Wählen Sie mit \uparrow/\downarrow eines der folgenden Farbfernsehsysteme und drücken Sie dann \leftarrow .

B/G: für westeuropäische Länder/Regionen

D/K: für osteuropäische Länder/Regionen

L: für Frankreich
I: für Großbritannien



Diese Option ist möglicherweise nicht verfügbar. Dies hängt von der Einstellung für "Land" (Seite 6) ab.

Kanal

- 1 Wählen Sie mit / die Option "Kanal" und drücken Sie dann .
- 2 Wählen Sie mit / die Option "S" (für Kabelkanäle) oder "C" (für terrestrische Kanäle) und drücken Sie dann .
- 3 Stimmen Sie den Kanal wie folgt ab:

Wenn Sie die Kanalnummer (Frequenz) nicht kennen

Drücken Sie /, um den nächsten verfügbaren Kanal zu suchen. Wenn ein Kanal gefunden wurde, stoppt die Suche. Wenn Sie weiter suchen möchten, drücken Sie /.

Wenn Sie die Kanalnummer (Frequenz) kennen

Geben Sie mit den Zahlentasten die Kanalnummer des gewünschten Senders oder des DVD-/Videorecorders ein.

- 4 Drücken Sie , um zu "Bestätigen" zu springen und drücken Sie anschließend .

Wiederholen Sie die aufgeführten Schritte, um weitere Kanäle manuell abzustimmen.

Name

Dient dazu, einem ausgewählten Kanal einen Namen aus bis zu 5 Buchstaben oder Zahlen zuzuweisen. Dieser Name wird dann jeweils kurz eingeblendet, wenn der Kanal ausgewählt wird. Befolgen Sie, um Zeichen einzugeben, die Schritten 1 bis 3 in "Bearb.:" (Seite 24).

AFT

Ermöglicht die manuelle Feinabstimmung des ausgewählten Senders, falls Sie annehmen, dass die Bildqualität durch eine geringfügige Abstimmungsänderung verbessert werden kann.

Audio Filter

Zum Verbessern der Tonqualität einzelner Kanäle bei Verzerrungen von Mono-Tonsignalen. In machen Fällen können nicht standardkonforme Mono-Tonsignale bei Sendungen in Mono eine verzerrte oder unterbrochene Wiedergabe verursachen.

Wenn keine Tonverzerrungen auftreten, wird empfohlen, diese Option auf der Werkseinstellung "Aus" zu belassen.



Wenn "niedrig" oder "hoch" ausgewählt ist, kann kein Stereoton oder Zweiton empfangen werden. "Audio Filter" ist nicht verfügbar, wenn "TV-System" auf "L" eingestellt ist.

LNA

Zum Verbessern der Bildqualität einzelner Kanäle bei sehr schwachen Rundfunksignalen (Bildrauschen).

Wenn, selbst wenn Sie auf "Ein" gestellt haben, keine Verbesserung der Bildqualität eintritt, stellen Sie diese Option auf "Aus" (Werkseinstellung).

Auslassen

Zum Auslassen nicht verwendeter analoger Kanäle bei der Kanalwahl mit **PROG +/-**. (Mit den Zahlentasten können Sie einen ausgelassenen Kanal weiterhin auswählen.)

Dekoder

Zeigt einen ausgewählten verschlüsselt übertragenen Kanal an und zeichnet ihn auf, wenn an Scart-Buchse AV1 ein Dekoder oder an AV2 ein Dekoder über einen DVD-/Videorecorder angeschlossen ist.



Diese Option ist möglicherweise nicht verfügbar. Dies hängt von der Einstellung für "Land" (Seite 6) ab.

Bestätigen

Speicherung der im Menü "Manuelles abspeichern" erfolgten Einstellungen.



"Autom. Progr.", "Programme ordnen" und "Manuell abspeichern" sind nur im analogen Modus verfügbar.

Digitale Einstellungen Menü DV3



In einigen Ländern/Gebieten sind manche Funktionen nicht verfügbar.

Digitaler Suchlauf

Auto. Digital-Suchlauf

Einstellen der verfügbaren Digitalkanäle.

Diese Option ermöglicht das Wiedereinstellen des Fernsehgerätes nach einem Umzug oder die Suche nach neuen Kanälen, die vom Fernsehsender ausgestrahlt werden). Für Einzelheiten, siehe "Automatische Programmsuche des Fernsehgeräts" auf Seite 6.

Programmliste editieren

Zum Entfernen gespeicherter unerwünschter digitaler Sender und zum Ändern der Reihenfolge, in der die digitalen Sender gespeichert sind.

1 Wählen Sie mit \uparrow/\downarrow den Sender, den Sie entfernen oder an eine andere Position verschieben möchten.
Drücken Sie die Zahlentasten zur Eingabe der dreistelligen Programm-Nummer der gewünschten Sendung.

2 Entfernen von digitalen Sendern oder Ändern der Reihenfolge digitaler Sender:

So entfernen Sie einen digitalen Sender

Drücken Sie \oplus . Nach Erscheinen einer Bestätigungsmeldung drücken Sie \leftarrow zur Auswahl von "Ja". Drücken Sie dann \oplus .

So ändern Sie die Reihenfolge der digitalen Sender

Drücken Sie \rightleftarrows , und wählen Sie dann mit \uparrow/\downarrow die neue Position für den Sender. Drücken Sie anschließend \leftarrow .

3 Drücken Sie \leftarrow RETURN.

Manueller Digital-Suchlauf

Zur manuellen Abstimmung digitaler Sender.

1 Geben Sie mit den Zahlentasten die Nummer des Kanals ein, den Sie manuell abstimmen möchten und drücken Sie dann \uparrow/\downarrow , um den Kanal abzustimmen.

2 Wenn die verfügbaren Kanäle gefunden sind, drücken Sie \uparrow/\downarrow zur Auswahl des Kanals, den Sie speichern möchten. Drücken Sie dann \oplus .

3 Drücken Sie \uparrow/\downarrow zur Auswahl der gewünschten Programmnummer, unter der Sie den neuen Kanal speichern möchten. Drücken Sie dann \oplus .

Wiederholen Sie das o. g. Procedere zum manuellen Suchlauf für weitere Kanäle.

Digitale Einstellungen Untertitel Grundeinst.

"**Untertitel Einstellung**": Bei Auswahl von "Hörbehinderte" werden eventuell visuelle Hilfen mit den Untertiteln dargestellt (wenn diese Informationen von den Fernsehkanälen ausgestrahlt werden).

"**Sprache für Untertitel**": Sprachauswahl der eingeblendeten Untertitel.

Audio Grundeinstellungen

"**Audio-Typ**": Schalten auf Sendung für Hörgeschädigte wenn "Hörbehinderte" ausgewählt wurde.

"**Audio-Sprache**": Auswahl der Sprache für ein Programm. Manche digitale Sender senden Programme in mehreren Sprachen.

"**Audiodeskription**": Bereitstellung einer Audiodeskription (Wiedergabe) visueller Informationen wenn Fernsehkanäle diese Information ausstrahlen.

"**Mischpegel**": Einstellen der Haupt-Audio und Audiodeskription Ausgangslevel des Fernsehgerätes.



Diese Funktion ist nur dann verfügbar, wenn "Audiodeskription" auf "Ein" gestellt ist.

Banner-Modus

"Einfach": Darstellung von Programminformationen durch ein digitales Banner.

"Vollständig": Darstellung von Programminformationen durch ein digitales Banner und Darstellung von detaillierter Programminformation unter dem Banner.

Radioanzeige

Der Bildschirmhintergrund wird nach dem Hören einer Radiosendung nach 20 Sekunden ohne Tastenbetätigung dargestellt.

Sie haben die Möglichkeit, die Farbe des Bildschirmhintergrundes auszuwählen oder die Farbgebung nach dem Zufallsprinzip vornehmen.



Drücken Sie irgendeine Taste zum temporären Ausschalten des Bildschirmhintergrundes.

Kindersicherung

Zum Einstellen einer Altersbegrenzung für Sendungen. Alle Sendungen, die die Altersbegrenzung überschreiten, werden nur nach korrekter Eingabe eines PIN-Codes angezeigt.

1 Geben Sie den PIN-Code mit den Zahlentasten ein.

Falls noch kein PIN-Code festgelegt wurde, wird ein PIN-Code-Eingabefeld eingeblendet. Gehen Sie nach den Anweisungen von "PIN Code" oben vor.

2 Drücken Sie  zur Auswahl der Altersbeschränkung oder "Ohne" (für unbeschränktes Fernsehen). Drücken Sie dann .

3 Drücken Sie  RETURN.

PIN Code**Erstmalige PIN-Eingabe**

1 Geben Sie mit den Zahlentasten den neuen PIN-Code ein.

2 Drücken Sie  RETURN.

Ändern Ihrer PIN

1 Geben Sie den PIN-Code mit den Zahlentasten ein.

2 Geben Sie mit den Zahlentasten den neuen PIN-Code ein.

3 Drücken Sie  RETURN.



Der PIN-Code 9999 wird immer akzeptiert.

Technische Einstellungen

"Dienste autom. aktualisieren": Ermöglicht, dass der Fernseher neue digitale Serviceleistungen erkennt und speichert, sobald diese verfügbar sind.

"Software Download": Ermöglicht, dass das Fernsehgerät über die Antenne kostenlos Software-Updates lädt, falls solche verfügbar werden. Sony empfiehlt, diese Option auf "Ein" zu setzen. Wenn Sie nicht möchten, dass Ihre Software aktualisiert wird, setzen Sie diese Option auf "Aus".

"Systeminfo": Zeigt die aktuelle Software-Version und den Signalpegel an.

"Zeitzone": Ermöglicht eine manuelle Auswahl Ihrer Zeitzone, wenn diese nicht der Standardeinstellung der Zeitzone Ihres Landes/Gebiets entspricht.

"Auto Sommer-/Winterzeit": Einstellen des automatischen/nicht automatischen Umschaltens (bzw. Nichtumschaltens) von Sommer- aus Winterzeit.

- "Ein": Automatisches Umschalten von Sommer- und Winterzeit gemäss Kalender.
- "Aus": Die Zeit wird entsprechend der durch "Zeitzone" eingestellten Zeitdifferenz angezeigt.

CA-Modul-Einstellung

Ermöglicht den Zugang zu Pay TV Service bei vorhandenem Camcorder (CAM) und View card. Siehe Seite 16 zur Lokalisierung der  (PCMCIA) Buchse.

Technische Daten

Display

Betriebsspannung:

220–240 V Wechselstrom, 50 Hz

Bildschirmgröße:

KDL-37xxxx: 37 Zoll

KDL-32xxxx: 32 Zoll

KDL-26xxxx: 26 Zoll

Anzeigauflösung:

1366 Punkte (horizontal) × 768 Zeilen (vertikal)

Leistungsaufnahme*:

KDL-37S4xxx/ KDL-37U4xxx/ KDL-37V4xxx:

123 W (Ladenlokal- / Standard-Modus)

155 W (zu Hause- / Brillant-Modus)

KDL-32S4xxx/ KDL-32U4xxx/ KDL-32V4xxx:

101 W (Ladenlokal- / Standard-Modus)

129 W (zu Hause- / Brillant-Modus)

KDL-26S4xxx/ KDL-26U4xxx/ KDL-26V4xxx:

69 W (Ladenlokal- / Standard-Modus)

87 W (zu Hause- / Brillant-Modus)

* Näheres zum "Ladenlokal-Modus" oder "zu Hause-Modus", siehe Seite 6.

Leistungsaufnahme im Standby-Modus*:

KDL-37S4xxx/ KDL-37U4xxx/ KDL-37V4xxx:

0,6 W oder weniger

KDL-32S4xxx/ KDL-26S4xxx/ KDL-32U4xxx/

KDL-26U4xxx/ KDL-32V4xxx/ KDL-26V4xxx:

0,7 W oder weniger

* Die angegebene Bereitschaftsleistung ist erreicht, wenn das Fernsehgerät notwendige interne Prozesse abgeschlossen hat.

Abmessungen (B x H x T):

KDL-37S4xxx/ KDL-37U4xxx:

Ca. 93,1 x 65,5 x 27,9 cm (mit Gerüsteständer)

Ca. 93,1 x 60,9 x 11,0 cm (ohne Gerüsteständer)

KDL-37V4xxx:

Ca. 92,0 x 64,9 x 27,9 cm (mit Gerüsteständer)

Ca. 92,0 x 61,0 x 11,0 cm (ohne Gerüsteständer)

KDL-32S4xxx/ KDL-32U4xxx:

Ca. 80,9 x 58,4 x 24,2 cm (mit Gerüsteständer)

Ca. 80,9 x 54,2 x 9,9 cm (ohne Gerüsteständer)

KDL-32V4xxx:

Ca. 79,4 x 57,7 x 24,2 cm (mit Gerüsteständer)

Ca. 79,4 x 54,0 x 9,9 cm (ohne Gerüsteständer)

KDL-26S4xxx/ KDL-26U4xxx:

Ca. 67,5 x 51,1 x 24,2 cm (mit Gerüsteständer)

Ca. 67,5 x 46,6 x 9,7 cm (ohne Gerüsteständer)

KDL-26V4xxx:

Ca. 65,9 x 50,5 x 24,2 cm (mit Gerüsteständer)

Ca. 65,9 x 46,6 x 9,5 cm (ohne Gerüsteständer)

Gewicht:

KDL-37S4xxx/ KDL-37U4xxx/ KDL-37V4xxx:

Ca. 20,5 kg (mit Gerüsteständer)

Ca. 17,5 kg (ohne Gerüsteständer)

KDL-32S4xxx/ KDL-32U4xxx/ KDL-32V4xxx:

Ca. 15,5 kg (mit Gerüsteständer)

Ca. 13,0 kg (ohne Gerüsteständer)

KDL-26S4xxx/ KDL-26U4xxx/ KDL-26V4xxx:

Ca. 12,5 kg (mit Gerüsteständer)

Ca. 10,0 kg (ohne Gerüsteständer)

Bildschirmsystem

LCD-Bildschirm (Flüssigkristall-Display)

Fernsehnorm:

Analog: Je nach ausgewähltem Land/Gebiet:
B/G/H, D/K, L, I

Digital: DVB-T/DVB-C

Farb-/Videosystem

Analog: PAL, SECAM

NTSC 3.58, 4.43 (nur Videoeingang)

Digital: MPEG-2 MP@ML

Antenne

75-Ohm-Außenantenne für VHF/UHF

Kanalbereich

Analog: 48.25 - 855.25 MHz

Digital: VHF/UHF

Anschlüsse

 AV1

21-poliger Scart-Anschluss (CENELEC-Standard) mit Audio-/Videoeingang, RGB-Eingang und Audio-/Videoausgang für Fernsehsignale.

 AV2 (SMARTLINK)

21-poliger Scart-Anschluss (CENELEC-Standard) mit Audio-/Videoeingang, RGB-Eingang, wählbarem Audio-/Videoausgang und SMARTLINK-Schnittstelle

 AV3 Videoeingang (CINCH)

 AV3 Audioeingang (CINCH)

 Audioausgänge (links/rechts) - CINCH

HDMI IN 1, 2, 3

Video: 1080i, 720p, 576p, 576i, 480p, 480i

Audio: Zwei Kanäle, linear, PCM

32, 44,1 und 48 kHz, 16, 20 und 24 Bit

PC (siehe Tabelle)

Analoger Audioeingang (Minibuchse):

500 mV effektiver Mittelwert,

Impedanz 47 kOhm

(nur HDMI IN 3)

 COMPONENT IN

Unterstützte Formate: 1080i, 720p, 576p, 576i, 480p, 480i

Y: 1 Vp-p, 75 Ohm, 0,3V negative Sync

P_B/C_B: 0,7 Vp-p, 75 Ohm

P_R/C_R: 0,7 Vp-p, 75 Ohm



Audioeingang (CINCH)

500 mV effektiver Mittelwert

Impedanz: 47 kOhm

PC  PC-Eingang (15 Dsub) (siehe Seite 16)

G: 0,7 Vp-p, 75 Ohm, kein Sync auf Grün

B: 0,7 Vp-p, 75 Ohm, kein Sync auf Grün

R: 0,7 Vp-p, 75 Ohm, kein Sync auf Grün

HD: 1-5 Vp-p

VD: 1-5 Vp-p

 PC-Audioeingang (Minibuchse)

 Kopfhörerbuchse

 CAM- (Zugangskontrollmodul) Slot

Tonausgabe

10 W + 10 W (effektiv)

Sonderzubehör

- **KDL-37S40xx/ KDL-32S40xx/ KDL-37U40xx/
KDL-32U40xx/ KDL-37V40xx/ KDL-37V42xx/
KDL-32V40xx/ KDL-32V42xx:**
Wandmontagehalterung SU-WL500
- **KDL-26S40xx/ KDL-26U40xx/ KDL-26V40xx/
KDL-26V42xx:**
Wandmontagehalterung SU-WL100

- **KDL-37S40xx/ KDL-32S40xx/ KDL-37U40xx/
KDL-32U40xx/ KDL-37V40xx/ KDL-37V42xx/
KDL-32V40xx/ KDL-32V42xx:**
Standfuß SU-FL300M

Design und Spezifikationen können ohne vorherige Ankündigung geändert werden.

Referenztable für PC-Eingangssignale

Signale	Horizontal (Pixel)	Vertikal (Zeile)	Zeilenfrequenz (kHz)	Bildfrequenz (Hz)	Standard
VGA	640	480	31.5	60	VGA
SVGA	800	600	37.9	60	VESA Richtlinien
XGA	1024	768	48.4	60	VESA Richtlinien
WXGA	1280	768	47.4	60	VESA
	1280	768	47.8	60	VESA

- Der PC-Eingang dieses Fernsehgerät unterstützt kein Sync-Signal auf Grün und kein Composite Sync.
- Der PC-Eingang dieses Fernsehgerät unterstützt keine Interlaced-Signale.
- Der PC-Eingang dieses Fernsehgerät unterstützt die in der o.g. Tabelle aufgeführten Signale mit 60 Hz Bildfrequenz. Bei anderen Signalen wird die Meldung "Kein Sync" angezeigt.

Referenztable für HDMI IN 1, 2, 3 Eingangssignale



Signale	Horizontal (Pixel)	Vertikal (Zeile)	Zeilenfrequenz (kHz)	Bildfrequenz (Hz)	Standard
VGA	640	480	31.5	60	VGA
SVGA	800	600	37.9	60	VESA Richtlinien
XGA	1024	768	48.4	60	VESA Richtlinien
WXGA	1280	768	47.4	60	VESA
WXGA	1280	768	47.8	60	VESA
WXGA	1360	768	47.7	60	VESA

Störungsbehebung

Überprüfen Sie, ob die Standby-Anzeige  rot blinkt.

Wenn die Anzeige blinkt

Die Selbstdiagnosefunktion wurde aktiviert.



- 1 Zählen Sie, wie oft die Standby-Anzeige  zwischen jeder 2-sekündigen Pause blinkt.
Beispiel: Die Anzeige blinkt dreimal, dann folgt eine 2-sekündige Pause, nach der die Anzeige wieder dreimal blinkt, usw.
- 2 Schalten Sie das Fernsehgerät mit  am Fernsehgerät (oben) aus, trennen Sie das Netzkabel vom Gerät und teilen Sie Ihrem Händler oder dem Sony-Kundendienst mit, wie die Anzeige blinkt (Anzahl der Blinkzeichen).

Wenn die Anzeige nicht blinkt



- 1 Sehen Sie in den folgenden Tabellen nach.
- 2 Wenn sich das Problem mit den aufgeführten Maßnahmen nicht beheben lässt, lassen Sie das Fernsehgerät von qualifiziertem Kundendienstpersonal überprüfen.

Bild

Kein Bild (Bildschirm ist dunkel) und kein Ton

- Prüfen Sie die Antennen- oder Kabelverbindung.
- Schließen Sie das Fernsehgerät an die Netzsteckdose an, und drücken Sie  am Fernsehgerät (oben).
- Wenn die Standby-Anzeige  rot leuchtet, drücken Sie .

Kein Bild oder Menü von einem über Scart-Buchse angeschlossenen Gerät

- Drücken Sie  / , um die Liste der angeschlossenen Geräte aufzurufen, und wählen Sie dann den gewünschten Eingang.
- Überprüfen Sie die Verbindung zwischen dem angeschlossenen Gerät und dem Fernsehgerät.

Doppelbilder bzw. Nachbilder treten auf (nur im Analogmodus)

- Prüfen Sie die Antennen- oder Kabelverbindung.
- Überprüfen Sie Aufstellort und Ausrichtung der Antenne.

Auf dem Bildschirm erscheint nur Schnee und Störgeräusche (nur im Analogmodus)

- Überprüfen Sie, ob die Antenne defekt oder abgeknickt ist.
- Überprüfen Sie, ob die Lebensdauer der Antenne (drei bis fünf Jahre im normalen Betrieb, ein bis zwei Jahre in Meeresnähe) abgelaufen ist.

Bildrauschen oder andere Störgeräusche beim Anzeigen eines Fernsehkanals (nur im Analogmodus)

- Stellen Sie "AFT" (Automatische Feinabstimmung) ein, um das Bild mit besserer Bildqualität zu empfangen (Seite 25).

Auf dem Bildschirm sind einige winzige schwarze und/oder helle Punkte zu sehen

- Das Bild auf dem Display besteht aus Pixeln (Bildpunkten). Winzige schwarze Punkte und/oder helle Lichtpunkte (Pixel) auf dem Bildschirm stellen keine Fehlfunktion dar.

Bei Fernsehsendungen fehlen die Farben im Bild.

- Wählen Sie "Normwerte" (Seite 20).

Beim Anzeigen eines Signals von den Buchsen / COMPONENT IN fehlen die Farben oder werden verfälscht angezeigt



- Überprüfen Sie die Verbindung der Buchsen  /  COMPONENT IN und überprüfen Sie, ob jede Buchse fest sitzt.



Bild friert ein oder stockt

- Überprüfen Sie die Signalstärke (Seite 27). Wenn die Signalleiste rot (kein Signal) oder bernsteinfarben (schwaches Signal) leuchtet, überprüfen Sie die Antennen-/Kabelverbindung.

- Trennen Sie die Verbindung des angeschlossenen USB-Geräts. Es kann beschädigt sein oder wird möglicherweise von dem Fernsehgerät nicht unterstützt. Aktualisierte Informationen zu kompatiblen USB-Geräten finden Sie auf der unten angezeigten Webseite: <http://support.sony-europe.com/TV/compatibility/>

Ton

Es ist kein Ton zu hören, aber das Bild ist gut

- Drücken Sie  +/- oder  (Stummschalten).
- Überprüfen Sie, ob "Lautsprecher" auf "TV-Lautsprecher" (Seite 21) gestellt ist.

Kanäle/Sender

Der gewünschte Sender kann nicht ausgewählt werden.

- Schalten Sie zwischen Digital- und Analogmodus um, und wählen Sie den gewünschten digitalen oder analogen Sender aus.

Bei manchen Sendern erscheint kein Bild

- Es handelt sich um einen verschlüsselten Kanal bzw. einen Pay-TV-Sender. Abonnieren Sie den Pay-TV-Service.
- Der Kanal wird nur für Datenübermittlung genutzt (kein Bild, kein Ton).
- Fragen Sie beim Programmanbieter direkt nach.

Digitalkanäle werden nicht angezeigt

- Fragen Sie einen örtlichen Fachmann, ob in ihrer Gegend digital ausgestrahlte Sender empfangen werden können.
- Besorgen Sie sich eine Antenne mit höherer Verstärkungsleistung.

Allgemeines

Bild- und/oder Tönstörungen

- Halten Sie das Fernsehgerät fern von Quellen elektrischer Störfelder wie beispielsweise Autos, Motorräder, Föhne und optische Geräte.
- Lassen Sie beim Aufstellen angeschlossener Geräte etwas Platz zwischen dem Gerät und dem Fernsehgerät.
- Prüfen Sie die Antennen- oder Kabelverbindung.
- Verlegen Sie das Antennen- bzw. Kabelfernsehkabel nicht neben anderen Verbindungskabeln.

Das Fernsehgerät schaltet sich automatisch aus (wechselt in den Standby-Betrieb)

- Überprüfen Sie, ob "Abschalttimer" oder "Ausschaltzeit" aktiviert sind (Seite 23).
- Wenn im Fernsehmodus 10 Minuten lang kein Signal empfangen und keine Taste gedrückt wird, schaltet das Fernsehgerät automatisch in den Standby-Betrieb.

Das Fernsehgerät schaltet sich automatisch ein

- Prüfen Sie, ob der "Einschaltzeit" aktiviert ist (Seite 23)

Einige Eingangsquellen lassen sich nicht auswählen

- Wählen Sie "AV-Einstellungen" und deaktivieren Sie die Einstellung "Auslassen" für die Eingangsquelle (Seite 24).

Die Fernbedienung funktioniert nicht

- Tauschen Sie die Batterien aus.

Ein Sender kann der Favoritenliste nicht hinzugefügt werden

- Bis zu 999 Sender können in der Favoritenliste gespeichert werden.

Ein HDMI-Gerät erscheint nicht auf der "HDMI-Geräteleiste"

- Überprüfen Sie, ob Ihr Gerät mit der Steuerung für HDMI kompatibel ist.

Nicht alle Sender wurden eingestellt

- Suchen Sie auf der Support-Webseite Informationen zu den Kabelbetreibern. <http://support.sony-europe.com/TV/DVBC/>

Sie können "Aus" nicht in "Steuerung für HDMI" auswählen.

- Wenn mit der Steuerung für HDMI kompatible Audio-Geräte an das Fernsehgerät angeschlossen sind, können Sie "Aus" in diesem Menü nicht auswählen. Wenn Sie den Audio-Ausgang auf die TV-Lautsprecher umschalten möchten, wählen Sie "TV-Lautsprecher" im Menü "Lautsprecher" (Seite 21).

Introduction

Sony vous remercie d'avoir choisi ce téléviseur. Avant de l'utiliser, nous vous invitons à lire attentivement ce manuel et à le conserver pour vous y référer ultérieurement.

Mise au rebut du téléviseur



Traitement des appareils électriques et électroniques en fin de vie (Applicable dans les pays de l'Union Européenne et aux autres pays européens disposant de systèmes de collecte sélective)

Ce symbole, apposé sur le produit ou sur son emballage, indique que ce produit

ne doit pas être traité avec les déchets ménagers. Il doit être remis à un point de collecte approprié pour le recyclage des équipements électriques et électroniques. En s'assurant que ce produit est bien mis au rebut de manière appropriée, vous aiderez à prévenir les conséquences négatives potentielles pour l'environnement et la santé humaine. Le recyclage des matériaux aidera à préserver les ressources naturelles. Pour des informations détaillées sur le recyclage de ce produit, veuillez contacter le service municipal local, le service chargé du traitement des déchets ménagers ou le magasin où vous avez acheté le produit.



Élimination des piles et accumulateurs usagés (Applicable dans les pays de l'Union Européenne et aux autres pays européens disposant de systèmes de collecte sélective)

Ce symbole, apposé sur les piles et accumulateurs ou sur les emballages, indique que les piles et accumulateurs

fournis avec ce produit ne doivent pas être traités comme de simples déchets ménagers. En vous assurant que ces piles et accumulateurs sont mis au rebut de façon appropriée, vous participez activement à la prévention des conséquences négatives que leur mauvais traitement pourrait provoquer sur l'environnement et sur la santé humaine. Le recyclage des matériaux contribue par ailleurs à la préservation des ressources naturelles. Pour les produits qui pour des raisons de sécurité, de performances ou d'intégrité de données nécessitent une connexion permanente à une pile ou à un accumulateur, il conviendra de vous rapprocher d'un service technique qualifié pour effectuer son remplacement. En rapportant votre appareil électrique en fin de vie à un point de collecte approprié vous vous assurez que la pile ou l'accumulateur incorporé sera traitée correctement. Pour tous les autres cas de figure et afin d'enlever les piles ou accumulateurs en toute sécurité de votre appareil, reportez-vous au manuel d'utilisation. Rapporter les piles ou accumulateurs usagés au point de collecte approprié pour le recyclage. Pour toute information complémentaire au sujet du recyclage de ce produit ou des piles et accumulateurs, vous pouvez contacter votre municipalité, votre déchetterie locale ou le point de vente où vous avez acheté ce produit.

Le fabricant de ce produit est Sony Corporation, 1-7-1 Konan Minato-ku Tokyo, 108-0075 Japon. Son représentant autorisé concernant la CEM et la sécurité du produit est Sony Deutschland GmbH, Hedelfinger Strasse 61, 70327 Stuttgart, Allemagne. Veuillez vous référer aux adresses indiquées dans les documents d'entretien ou de garantie séparés concernant toute question relative à l'entretien ou la garantie.

Mode d'emploi du Téléviseur numérique

- Les fonctions du Téléviseur numérique (DVB) ne sont opérationnelles que dans les pays ou les zones assurant la diffusion des signaux numériques terrestres DVB-T (MPEG2) ou dans les pays ou les zones couverts par un service de diffusion par câble DVB-C (MPEG2) compatible. Vérifiez auprès de votre revendeur local que votre zone de résidence permet la réception du signal DVB-T ou renseignez-vous auprès de votre câblo-opérateur pour être sûr de la compatibilité du service DVB-C avec ce téléviseur.
- Il est possible que celui-ci vous facture des frais supplémentaires pour ce service et qu'il vous faille accepter ses conditions générales pour cette prestation.
- Bien que ce téléviseur soit conforme aux spécifications DVB-T et DVB-C, sa compatibilité avec les futurs programmes numériques terrestres DVB-T et par le câble DVB-C ne peut en aucun cas être garantie.
- Certaines fonctions du Téléviseur numérique peuvent ne pas être disponibles dans tous les pays/régions et le service câblé DVB-C peut ne pas s'avérer totalement opérationnel avec tous les opérateurs.
- Pour plus d'informations sur le service DVB-C, consultez notre site d'assistance pour le câble à l'adresse suivante : <http://support.sony-europe.com/TV/DVBC/>

Informations sur les marques commerciales

- DVB est une marque déposée du projet DVB.
- Fabriqué sous licence BBE Sound, Inc. Sous licence BBE Sound, Inc. dans le cadre d'un ou plusieurs des brevets américains suivants : 5510752, 5736897. BBE et le symbole de BBE sont des marques déposées de BBE Sound, Inc.
- Fabriqué sous licence de Dolby Laboratories. "Dolby" et le symbole du double D DD sont des marques de Dolby Laboratories.
- HDMI, le logo HDMI et High-Definition Multimedia Interface sont des marques ou des marques déposées de HDMI Licensing, LLC.



- Sauf indication contraire, les illustrations utilisées dans le présent manuel sont celles du KDL-32V4000.
- Dans le nom du modèle du téléviseur, "x" correspond au numéro associé à la variation d'intensité de couleur.

Table des matières

Guide de démarrage

4

Vérification des accessoires.....	4
Consignes de sécurité.....	8
Précautions	9
Description des touches de la télécommande	10
Présentation des touches et témoins du téléviseur	11

Regarder la télévision

Regarder la télévision	12
Vérification du guide électronique des programmes numériques (EPG) DVB	14
Utilisation de la liste chaînes numériques favorites DVB	15

Utilisation d'un appareil optionnel

Raccordement d'un appareil optionnel.....	16
Affichage d'images depuis un appareil raccordé.....	17
Utilisation de la "Commande pour HDMI"	18

Utilisation des fonctions du MENU

Navigation dans les menus	19
Menu Contrôle de l'image	20
Menu Contrôle du son.....	21
Menu Fonctions.....	22
Menu Réglage.....	23
Menu Réglage Numérique DVB	26

Informations complémentaires

Spécifications	28
Dépannage.....	30

DVB : pour les chaînes numériques uniquement

 Avant d'utiliser le téléviseur, lisez attentivement la section « Consignes de sécurité » de ce manuel. Conservez ce manuel pour toute référence ultérieure.

Guide de démarrage

1 : Vérification des accessoires

Télécommande RM-ED009 (1)

Piles AA (type R6) (2)

Pied (1)

Vis pour le pied (3)

Pour insérer les piles dans la télécommande

Appuyez sur le couvercle du compartiment des piles tout en le soulevant pour l'ouvrir.

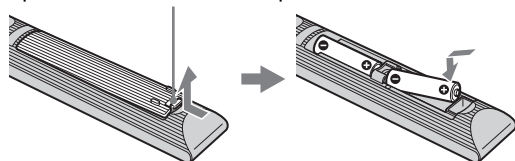

2: Mise en place du support

1 Ouvrez le carton et sortez-en le pied et les vis.

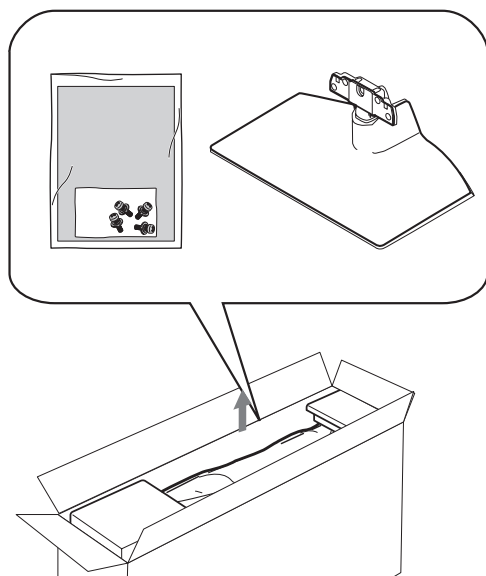

2 Placez le téléviseur sur son pied en veillant à ne pas trébucher sur les câbles.

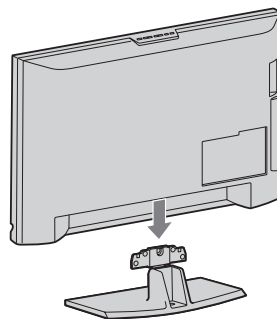

3 Fixez le téléviseur sur le pied à l'aide des vis fournies.

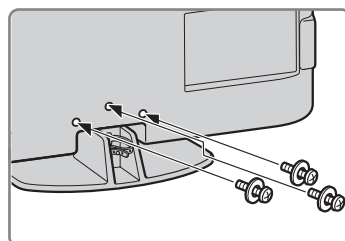

Si vous utilisez un tournevis électrique, réglez son couple sur 1,5 N·m (15 kgf·cm) environ.

3 : Raccordement d'une antenne/d'un magnétoscope/d'un graveur de DVD

Raccordement d'une antenne/
du câble

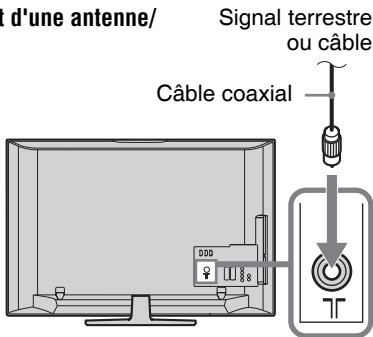

Raccordement d'une antenne/d'un magnétoscope/
d'un graveur de DVD

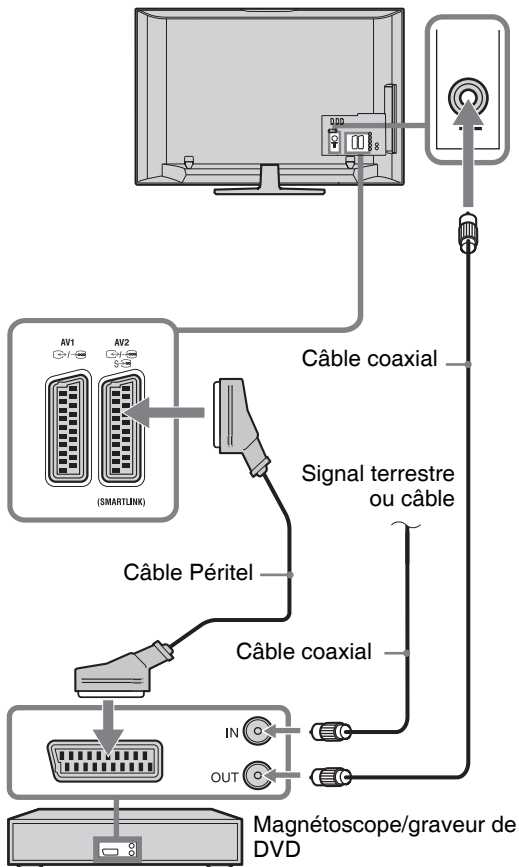

4 : Empêcher le téléviseur de tomber

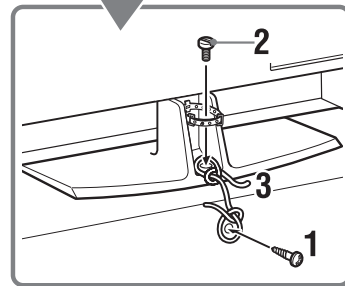
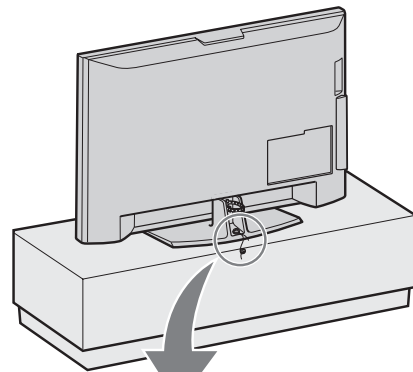

- 1 Fixez une vis en bois (4 mm de diamètre, non fournie) sur le meuble du téléviseur.
- 2 Fixez une vis métallique (M6 x 12, non fournie) dans l'orifice du téléviseur.
- 3 Reliez la vis en bois et la vis métallique à l'aide d'un lien résistant.

5 : Regroupement des câbles

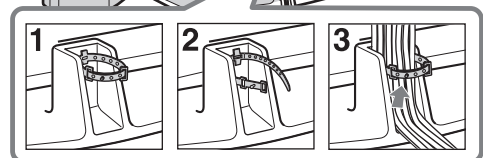
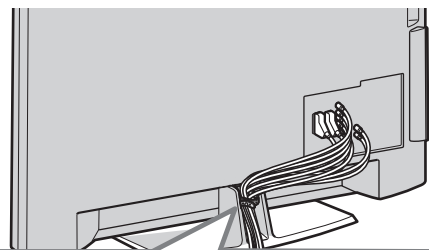

6 : Sélection de la langue, du pays ou de la région et de la situation

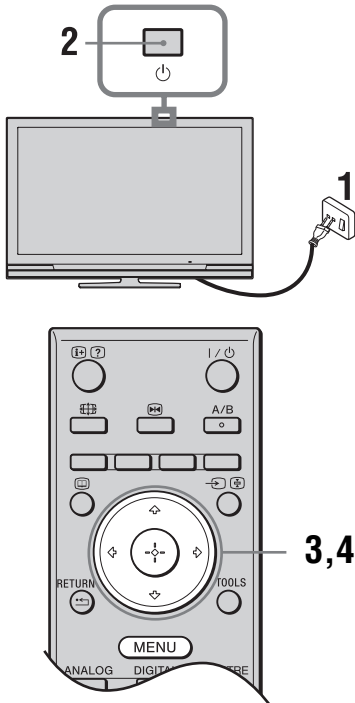

- 1 Raccordez le téléviseur à votre prise secteur (220-240 V CA, 50 Hz).
- 2 Appuyez sur la touche du téléviseur. La première fois que vous mettez sous tension le téléviseur, le menu Langue apparaît sur l'écran.
- 3 Appuyez sur pour sélectionner votre langue dans l'écran des menus, puis sur .

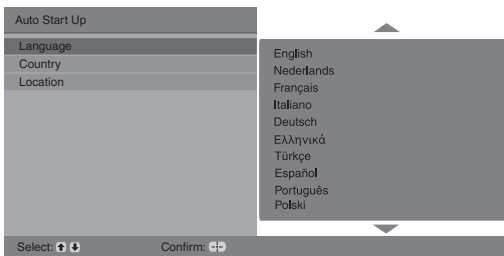

- 4 Appuyez sur pour sélectionner le pays/la région dans lequel/laquelle vous vous servez du téléviseur, puis sur .

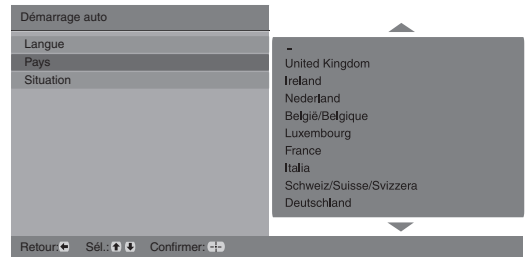

Si le pays ou la région où vous souhaitez utiliser le téléviseur ne figure pas dans la liste, sélectionnez “-” plutôt qu'un pays ou une région.

- 5 Appuyez sur pour sélectionner la situation dans laquelle vous allez utiliser le téléviseur, puis appuyez sur .



Sony recommande de sélectionner l'option "Domicile" pour consommer moins d'énergie.

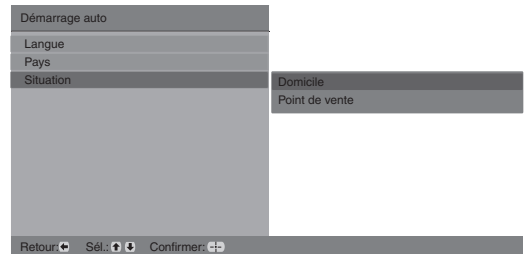

Cette option sélectionne le mode d'image initial approprié en fonction des conditions d'éclairage typiques de l'environnement.

7 : Mémorisation automatique du téléviseur

- 1 Appuyez sur .

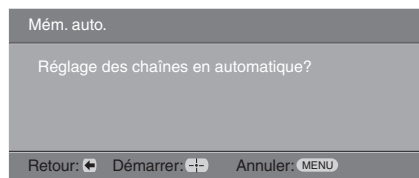

- 2 Appuyez sur , sélectionnez “Antenne” ou “Câble”, puis appuyez sur .

Si vous sélectionnez “Câble”, l'écran de sélection du type de recherche s'affiche. Voir la section “Pour procéder à la mémorisation automatique du téléviseur avec une liaison Câble” (page 7).

Le téléviseur commence à rechercher toutes les chaînes numériques disponibles, puis toutes les chaînes analogiques. Cette opération peut

prendre un certain temps. N'appuyez sur aucune touche du téléviseur ou de la télécommande pendant son exécution.

Si un message s'affiche pour vous demander de vérifier le raccordement de l'antenne

Aucune chaîne numérique ni analogique n'est détectée. Vérifiez tous les raccordements de l'antenne/des câbles et appuyez sur \oplus pour relancer la mémorisation automatique.

- 3** Lorsque le menu Ordre des chaînes apparaît à l'écran, suivez les instructions fournies à la section "Ordre des chaînes" (page 23).

Si vous ne souhaitez pas modifier l'ordre dans lequel les chaînes analogiques sont mémorisées sur le téléviseur, passez à l'étape 4.

- 4** Appuyez sur **MENU** pour quitter le menu.

Toutes les chaînes disponibles sont à présent réglées sur le téléviseur.



Lorsque le téléviseur ne reçoit pas une chaîne numérique ou lors de la sélection d'une région n'assurant pas la diffusion des chaînes numériques, le réglage de l'heure doit être effectué après l'étape 3.

Pour procéder à la mémorisation automatique du téléviseur avec une liaison Câble

- 1** Appuyez sur \oplus .

- 2** Appuyez sur \uparrow/\downarrow pour sélectionner "Type de Recherche", appuyez ensuite sur \rightarrow pour choisir "Recherche rapide" ou "Recherche complète", puis appuyez sur \oplus .

"Recherche rapide" : les chaînes sont réglées en fonction des informations du câblo-opérateur intégrées au signal de diffusion.

Le réglage "Auto" est recommandé pour les options "Fréquence", "Identification de réseau" et "Débit symbole", car il favorise le réglage rapide du téléviseur lorsque cette fonction est prise en charge par le câblo-opérateur. Si la fonction "Recherche rapide" n'aboutit pas, utilisez la méthode "Recherche complète" décrite ci-dessous.

"Recherche complète" : toutes les chaînes disponibles sont réglées et mémorisées sur le téléviseur. Cette opération peut prendre un certain temps.

Elle est toutefois recommandée lorsque la fonction "Recherche rapide" n'est pas prise en charge par le câblo-opérateur.

Pour plus d'informations sur les câblo-opérateurs assurant une prise en charge, consultez notre site d'assistance Internet :

<http://support.sony-europe.com/TV/DVBC>

- 3** Appuyez sur $\leftarrow/\rightarrow/\downarrow$ et sélectionnez "Démarrer".

Le téléviseur commence à rechercher les chaînes. N'appuyez sur aucune touche du téléviseur ou de la télécommande.



Certains câblo-opérateurs ne prennent pas en charge la fonction "Recherche rapide". Si la fonction "Recherche rapide" ne détecte aucune chaîne, utilisez la méthode de "Recherche complète".

Démontage du pied de table du téléviseur



Aucun motif ne justifie le démontage du pied de table du téléviseur, excepté une installation murale.

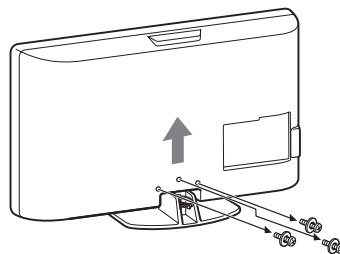

Consignes de sécurité

Installation/Mise en place

Installez et utilisez le téléviseur conformément aux instructions ci-dessous afin d'éviter tout risque d'incendie, d'électrocution ou autre dommage et/ou blessure.

Installation

- Le téléviseur doit être installé à proximité d'une prise de courant aisément accessible.
- Placez le téléviseur sur une surface stable et horizontale.
- L'installation murale du téléviseur doit être confiée à un technicien spécialisé.
- Pour des raisons de sécurité, il est vivement recommandé d'utiliser les accessoires Sony, notamment :
 - **KDL-37S40xx/ KDL-32S40xx/ KDL-37U40xx/ KDL-32U40xx/ KDL-37V40xx/ KDL-37V42xx/ KDL-32V40xx/ KDL-32V42xx:**
Support mural SU-WL500
 - **KDL-26S40xx/ KDL-26U40xx/ KDL-26V40xx/ KDL-26V42xx:**
Support mural SU-WL100
 - **KDL-37S40xx/ KDL-32S40xx/ KDL-37U40xx/ KDL-32U40xx/ KDL-37V40xx/ KDL-37V42xx/ KDL-32V40xx/ KDL-32V42xx:**
Meuble TV SU-FL300M
- Veillez à bien utiliser les vis fournies avec le support mural lors de la mise en place des crochets de montage à l'arrière du téléviseur. Ces vis sont usinées de façon à mesurer entre 8 et 12 mm de long à partir de la surface de fixation du crochet de montage.
Leur diamètre et leur longueur varient suivant le modèle de support mural.
L'utilisation de vis autres que celles fournies peut occasionner des dégâts à l'intérieur du téléviseur ou provoquer sa chute, etc.

8 à 12 mm

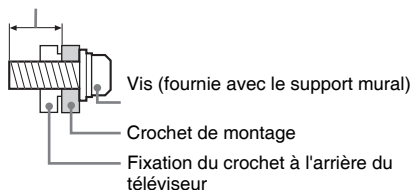

Transport

- Avant de transporter le téléviseur, débranchez tous ses câbles.
- La présence de deux ou trois personnes est nécessaire pour le transport des téléviseurs de grande taille.
- Pour transporter le téléviseur à la main, saisissez-le de la manière illustrée ci-contre. N'exercez aucune pression sur le panneau LCD.
- Pour soulever ou déplacer le téléviseur, saisissez-le par sa base.
- Lorsque vous transportez le téléviseur, ne le soumettez pas à des secousses ou des vibrations excessives.
- Lorsque vous transportez le téléviseur pour le porter à réparer ou lorsque vous déménagez, glissez-le dans son emballage et son carton d'origine.

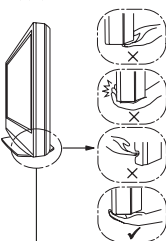
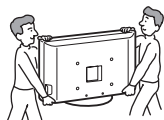

Veillez à soulever le téléviseur en le saisissant par sa base et non par l'avant.
Ne le manipulez pas au niveau de ses bords tranchants, ni de sa base translucide.

Aération

- Vous ne devez jamais obstruer les orifices d'aération du boîtier ni y introduire un objet quelconque.
- Laissez un espace libre autour du téléviseur, comme indiqué ci-dessous.
- Il est vivement recommandé d'utiliser le support mural Sony pour favoriser la circulation adéquate de l'air.

Installation murale

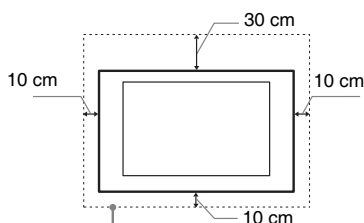

Laissez au moins cet espace libre autour du téléviseur.

Installation sur pied

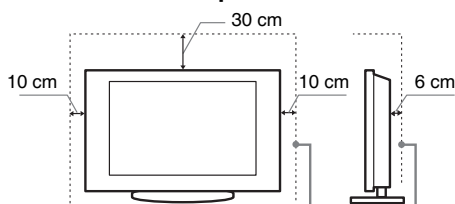

Laissez au moins cet espace libre autour du téléviseur.

- Pour une ventilation correcte, sans accumulation de salissures ni de poussière :
 - Ne placez pas le téléviseur à plat, à l'envers, vers l'arrière ou sur le côté.
 - Ne placez pas le téléviseur sur une étagère, un tapis, un lit ou dans un placard.
 - Ne couvrez pas le téléviseur avec des tissus tels que des rideaux, pas plus qu'avec des journaux, etc.
 - N'installez pas le téléviseur comme illustré ci-dessous.

La circulation de l'air est bloquée.

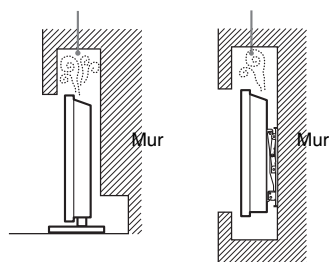

Cordon d'alimentation secteur

Manipulez le cordon et la prise d'alimentation secteur comme indiqué ci-dessous afin d'éviter tout risque d'incendie, d'électrocution ou autre dommage et/ou blessure :

- Utilisez uniquement un cordon d'alimentation Sony et pas d'une autre marque.
- Insérez la fiche à fond dans la prise secteur.
- Utilisez le téléviseur sur une alimentation de 220-240 V CA uniquement.
- Pour votre propre sécurité, assurez-vous que le cordon d'alimentation secteur est débranché lorsque vous réalisez des branchements et veillez à ne pas trébucher dans les câbles.
- Avant d'effectuer tout type d'intervention ou de déplacer le téléviseur, débranchez le cordon d'alimentation secteur de la prise de courant.
- Eloignez le cordon d'alimentation secteur des sources de chaleur.
- Débranchez la fiche du cordon d'alimentation secteur et nettoyez-la régulièrement. Si la fiche accumule de la poussière ou est exposée à l'humidité, son isolation peut se détériorer et un incendie se déclarer.

Remarques

- N'utilisez pas le cordon d'alimentation fourni avec un autre appareil.
- Ne pliez pas et ne tordez pas exagérément le cordon d'alimentation secteur. Cela pourrait mettre à nu ou rompre les fils conducteurs.
- Ne modifiez pas le cordon d'alimentation secteur.
- Ne posez jamais d'objet lourd sur le cordon d'alimentation secteur.
- Ne tirez jamais sur le cordon d'alimentation secteur proprement dit pour le débrancher.
- Veillez à ne pas brancher un trop grand nombre d'appareils sur la même prise de courant.
- Pour la prise de courant, n'utilisez pas une prise de mauvaise qualité.

Ce qu'il ne faut pas faire

N'installez/n'utilisez pas le téléviseur dans des lieux, environnements ou situations comparables à ceux répertoriés ci-dessous car sinon, il risque de ne pas fonctionner correctement ou de provoquer un incendie, une électrocution, d'autres dommages et/ou des blessures.

Lieu :

A l'extérieur (en plein soleil), au bord de la mer, sur un bateau ou voilier, à l'intérieur d'un véhicule, dans des établissements hospitaliers, des sites instables, exposés à la pluie, l'humidité ou à la fumée.

Environnement :

Endroits excessivement chauds, humides ou poussiéreux, accessibles aux insectes, soumis à des vibrations mécaniques, à proximité d'objets inflammables (bougies, etc.). Le téléviseur ne doit être exposé à aucune forme d'écoulement ou d'éclaboussure. C'est pourquoi, aucun objet rempli d'un liquide quelconque, comme un vase, ne doit être placé sur le téléviseur.

Situation :

N'utilisez pas le téléviseur avec les mains mouillées, sans son boîtier ou avec des accessoires non recommandés par le fabricant. En cas d'orage, débranchez le téléviseur de la prise secteur et de la prise d'antenne.

Eclats et projections d'objets :

- Ne projetez aucun objet en direction du téléviseur. Le verre de l'écran pourrait être brisé lors de l'impact et provoquer des blessures graves.
- Si la surface de l'écran se fendille, ne touchez pas le téléviseur avant d'avoir débranché le cordon d'alimentation secteur. Le non-respect de cette consigne peut entraîner un risque d'électrocution.

Au repos

- Si vous envisagez de ne pas utiliser le téléviseur pendant plusieurs jours, il est conseillé de le débrancher de l'alimentation secteur pour des raisons de sécurité et de protection de l'environnement.
- Le téléviseur étant toujours sous tension lorsqu'il est simplement éteint, débranchez la fiche d'alimentation secteur de la prise de courant pour le mettre complètement hors tension.
- Toutefois, certains téléviseurs possèdent des fonctionnalités dont le bon fonctionnement peut exiger que l'appareil demeure sous tension lorsqu'il est en mode de veille.

Avec les enfants

- Ne laissez pas les enfants grimper sur le téléviseur.
- Conservez les petits accessoires hors de la portée des enfants pour éviter tout risque d'ingestion accidentelle.

Si vous rencontrez les problèmes suivants...

Eteignez le téléviseur et débranchez immédiatement le cordon d'alimentation de la prise secteur si l'un des problèmes suivants devait survenir.

Contactez votre revendeur ou le centre de service après-vente Sony pour faire contrôler votre téléviseur par un technicien spécialisé.

Si :

- Le cordon d'alimentation secteur est endommagé.
- La prise de courant est de mauvaise qualité.
- Le téléviseur est endommagé après avoir subi une chute, un impact ou la projection d'un objet.
- Un objet liquide ou solide a pénétré à l'intérieur des ouvertures du boîtier.

Précautions

Regarder la télévision

- Regarder la télévision dans une pièce modérément éclairée ou peu éclairée ou pendant une période prolongée soumet vos yeux à un effort.
- Si vous utilisez un casque, réglez le volume de façon à éviter un niveau sonore excessif qui pourrait altérer votre capacité auditive.

Ecran LCD

- Bien que l'écran LCD soit fabriqué avec une technologie de haute précision et soit doté d'une définition de pixels effectifs de 99,99 % ou supérieure, il est possible que quelques points noirs ou points lumineux (rouges, bleus ou verts) apparaissent constamment sur l'écran. Ce phénomène est inhérent à la structure de l'écran LCD et n'indique pas un dysfonctionnement.
- N'appuyez pas sur le filtre avant, ne l'éraflez pas et ne placez pas d'objets sur ce téléviseur. L'image pourrait être instable ou l'écran LCD être endommagé.
- Si ce téléviseur est utilisé dans un environnement froid, l'image peut apparaître sale ou sombre. Ce n'est pas le signe d'un dysfonctionnement. Ce phénomène disparaît au fur et à mesure que la température augmente.
- Une image rémanente peut apparaître lorsque des images fixes sont affichées en continu. Elle peut disparaître au bout d'un certain temps.
- L'écran et le boîtier se réchauffent lorsque le téléviseur est en cours d'utilisation. Ceci n'a rien d'anormal.
- L'écran LCD contient une petite quantité de cristaux liquides. Certains tubes fluorescents utilisés dans ce téléviseur contiennent également du mercure. Respectez les réglementations locales en vigueur concernant la mise au rebut de cet équipement.

Traitement et nettoyage du boîtier et de la surface de l'écran du téléviseur

Assurez-vous que le cordon d'alimentation secteur relié au téléviseur est débranché de la prise de courant avant d'entreprendre toute opération de nettoyage.

Pour éviter toute dégradation du matériau ou du revêtement de l'écran, respectez les précautions suivantes.

- Pour ôter la poussière du boîtier ou de la surface de l'écran, frottez délicatement avec un linge doux. En cas de saleté tenace, frottez avec un linge doux légèrement imprégné d'une solution à base de détergent doux dilué.
- N'utilisez jamais aucune éponge abrasive, produit de nettoyage alcalin/acide, poudre à récurer ou solvant volatil, qu'il s'agisse d'alcool, d'essence, de diluant ou d'insecticide. L'utilisation de ces produits ou tout contact prolongé avec des matériaux en caoutchouc ou en vinyle peut endommager la surface de l'écran et le matériau du boîtier.
- Pour une ventilation correcte, nous vous conseillons d'aspirer régulièrement les ouvertures d'aération.
- Si l'angle du téléviseur doit être réglé, déplacez lentement ce dernier pour éviter qu'il ne se désolidarise et tombe de son pied.

Appareils optionnels

Eloigner le téléviseur de tout appareil ou équipement optionnel émettant des rayonnements électromagnétiques. Sinon, l'image pourrait être déformée et/ou un bruit être provoqué.

Piles

- Respectez les polarités lors de l'insertion de piles.
- Ne mélangez pas des piles de types différents, ni des piles usagées avec des piles neuves.
- Respectez l'environnement lorsque vous jetez les piles. L'élimination des piles peut être réglementée dans certaines régions. Consultez les autorités locales.
- Manipulez la télécommande avec soin. Ne la laissez pas tomber, ne la piétinez pas et ne renversez aucun liquide sur celle-ci.
- Ne placez pas la télécommande à proximité d'une source de chaleur, dans un endroit exposé à la lumière directe du soleil ou dans une pièce humide.

Description des touches de la télécommande

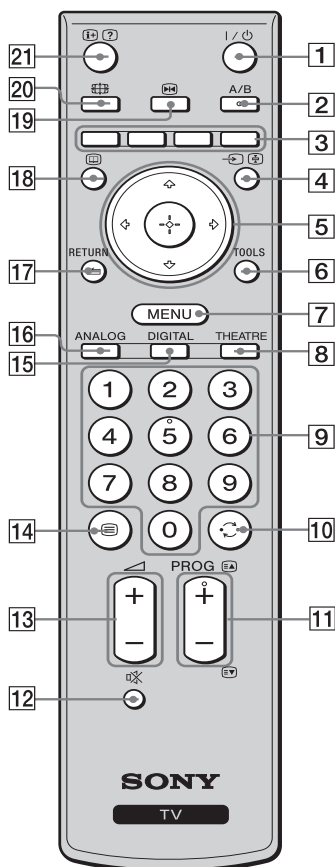

- 1 I/O – Veille du téléviseur**
Met le téléviseur sous/hors tension en mode veille.
- 2 A/B – Son Bilingüe : (page 21)**
- 3 Touches de couleur (page 13, 14, 15)**
- 4 ↔/Ⓢ – Sélecteur d'entrée / Maintien du texte**
 - En mode TV : permet de sélectionner la source d'entrée à partir de l'appareil raccordé aux prises du téléviseur (page 17).
 - En mode Télétexte (page 13) : maintient l'affichage de la page en cours.
- 5 ↑/↓/↶/↷/⊕**
- 6 TOOLS (page 13, 18)**
Permet d'accéder à différentes options d'affichage et d'effectuer des réglages en fonction de la source d'entrée et du format d'écran.
- 7 MENU (page 19)**
- 8 THEATRE**
Vous pouvez activer ou désactiver le mode Cinéma. Lorsque ce mode est activé, la sortie audio optimale (si le téléviseur est raccordé à un système audio au moyen d'un câble HDMI) et la qualité d'image pour les films/vidéos sont automatiquement réglées sur le téléviseur.
- 9 Touches numériques**
 - En mode TV : permettent de sélectionner les chaînes. Pour les numéros de chaînes 10 et supérieurs, entrez le deuxième et le troisième chiffres rapidement.
 - En mode Télétexte : permettent d'entrer le numéro de la page à trois chiffres afin de la sélectionner.
- 10 ↶ – Chaîne précédente**
Revient à la chaîne précédemment sélectionnée (pendant plus de cinq secondes).
- 11 PROG +/-/Ⓢ/Ⓢ**
 - En mode TV : permettent de sélectionner la chaîne suivante (+) ou précédente (-).
 - En mode Télétexte (page 13) : permettent de sélectionner la page suivante (Ⓢ) ou précédente (Ⓢ).
- 12 🔇 – Couper le son**
- 13 ↶ +/- – Volume**
- 14 ℹ – Télétexte (page 13)**
- 15 DIGITAL – Mode numérique (page 12)**
- 16 ANALOG – Mode analogique (page 12)**
- 17 ↶ – RETURN**
Revient à l'écran de menu précédemment affiché.
- 18 📺 – EPG (Guide électronique des programmes numériques) (page 14)**
- 19 ⏸ – Arrêt sur image (page 13)**
Fige l'image télévisée.
- 20 📺 – Mode d'écran (page 13)**
- 21 ℹ/? – Infos / Affichage du texte**
 - En mode numérique : affiche ou masque la description du programme actuellement visionné.
 - En mode analogique : affiche ou masque les informations, telles que le numéro de la chaîne en cours et le format d'écran.
 - En mode Télétexte (page 13) : affiche les informations masquées (par exemple, les réponses d'un questionnaire).



- La touche numérique 5 et les touches **PROG +** et **A/B** disposent de points tactiles. Ils vous serviront de référence lors de l'utilisation du téléviseur.
- Lorsque vous éteignez le téléviseur, le mode Cinéma est désactivé.

Présentation des touches et témoins du téléviseur

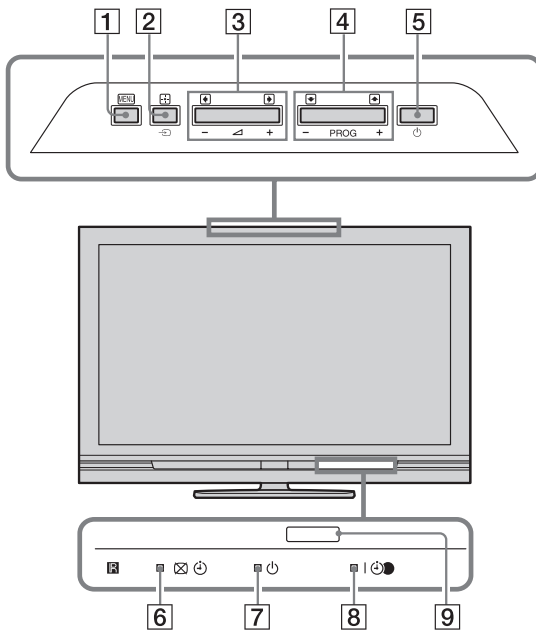

(uniquement pour les modèles
KDL-37/32/26S40xx,
KDL-37/32/26U40xx)

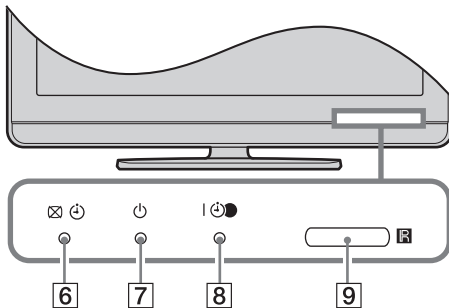

1 MENU (page 19)

2 →/⊕ – Sélecteur d'entrée / OK

- En mode TV : permet de sélectionner la source d'entrée à partir de l'appareil raccordé aux prises du téléviseur (page 17).
- Dans le menu du téléviseur : sélectionne le menu ou l'option et confirme la sélection.

3 ← +/-

- En mode TV : augmentent (+) ou diminuent (-) le volume.
- Dans le menu du téléviseur : permettent de parcourir les options vers la droite (→) ou la gauche (←).

4 PROG +/-/⬆/⬇

- En mode TV : permettent de sélectionner la chaîne suivante (+) ou précédente (-).
- Dans le menu du téléviseur : permettent de parcourir les options vers le haut (⬆) ou vers le bas (⬇).

5 ⏻ – Marche/Arrêt

Met le téléviseur sous ou hors tension.



Pour déconnecter totalement le téléviseur, débranchez la fiche de la prise secteur.

6 TV ⏻ – Témoin Sans image / minuterie de veille

- S'allume en vert lorsque l'image est désactivée (page 22).
- S'allume en orange lorsque la minuterie de veille est activée (page 23).

7 ⏻ – Témoin Veille

S'allume en rouge lorsque le téléviseur est en mode veille.

8 I ⏻ – Témoin Marche/Arrêt / Enregistrement Prog.

- S'allume en vert lorsque le téléviseur est sous tension.
- S'allume en orange lorsque la programmation d'enregistrement est activée. (page 14).
- S'allume en rouge pendant l'enregistrement.

9 Capteur de la télécommande

- Reçoit les signaux infrarouges de la télécommande.
- Ne posez jamais rien sur le capteur, car cela pourrait gêner son fonctionnement.



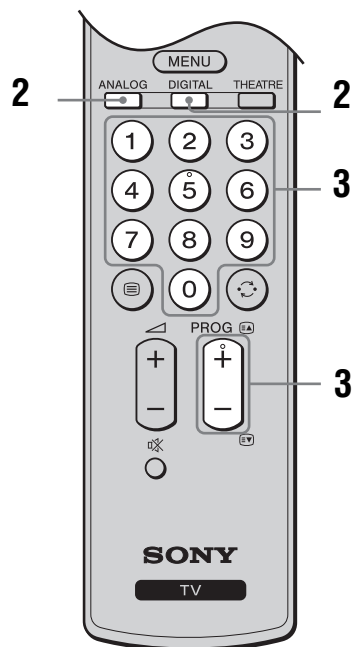
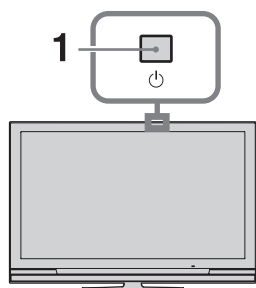

Assurez-vous que le téléviseur a été mis hors tension avant de débrancher le cordon d'alimentation secteur. Si vous le débranchez alors que le téléviseur est sous tension, l'indicateur risque de rester allumé ou un dysfonctionnement du téléviseur peut survenir.

Regarder la télévision



1 Appuyez sur la touche  du téléviseur pour le mettre sous tension.

Lorsque le téléviseur est en mode de veille (le témoin  (veille) situé à l'avant du téléviseur est de couleur rouge), appuyez sur la touche  de la télécommande afin de mettre le téléviseur sous tension.

2 Appuyez sur **DIGITAL** ou sur **ANALOG** pour passer en mode numérique ou analogique.

Les chaînes disponibles varient en fonction du mode.









3 Appuyez sur les touches numériques ou sur **PROG +/-** pour sélectionner une chaîne de télévision.

Pour sélectionner les numéros de chaînes 10 et supérieurs à l'aide des touches numériques, entrez le deuxième et le troisième chiffres en moins de 2 secondes.







Pour sélectionner une chaîne numérique à l'aide du guide électronique des chaînes numériques (EPG), voir page 14.

En mode numérique

Une bannière d'informations apparaît promptement. Les icônes ci-dessous sont indiquées dans la bannière.

-  : Service radio
-  : Service Codage/Abonnement
-  : Plusieurs langues audio sont disponibles
-  : Sous-titres disponibles
-  : Sous-titres disponibles pour les malentendants
-  : Age minimum recommandé pour le programme actuel (de 4 à 18 ans)
-  : Verrouillage parental
-  : Le programme actuel est en cours d'enregistrement

Opérations supplémentaires

Pour	Faites ceci
Allumer le téléviseur à partir du mode veille sans le son	Appuyez sur  . Appuyez sur  +/- pour régler le volume.
Régler le volume	Appuyez sur  + (augmenter)/- (diminuer) le volume.
Accéder à la table d'index des chaînes (mode analogique uniquement)	Appuyez sur  . Pour sélectionner une chaîne analogique, appuyez sur  /  , puis sur  .

Pour accéder au Télétex

Appuyez sur . Chaque fois que vous appuyez sur , l'écran défile en boucle dans l'ordre suivant : Texte → Texte sur l'image du téléviseur (mode mixte) → Aucun Texte (quitter le service Télétex)

Pour sélectionner une page, appuyez sur les touches numériques ou sur **PROG +/-**.

Pour maintenir l'affichage d'une page, appuyez sur / .

Pour afficher des informations masquées, appuyez sur / .



Lorsque quatre éléments de couleur s'affichent au bas de la page de Télétex, le service Fastext est disponible.

Fastext vous permet d'accéder rapidement et aisément à des pages. Appuyez sur la touche de couleur correspondante pour accéder à la page indiquée.

Arrêt sur image

Permet de faire une pause sur une image télévisée (par exemple, si vous souhaitez prendre note d'un numéro de téléphone ou d'une recette).

- 1 Appuyez sur la touche de la télécommande.
- 2 Appuyez sur / / / pour régler la position de la fenêtre.
- 3 Appuyez sur pour fermer la fenêtre.
- 4 Appuyez de nouveau sur pour revenir au mode TV normal.



Non disponible pour HDMI 1, HDMI 2, HDMI 3, COMP et l'entrée PC.

Pour modifier manuellement le format d'écran afin de l'adapter au programme

Appuyez à plusieurs reprises sur pour afficher le format d'écran voulu.

Large+*

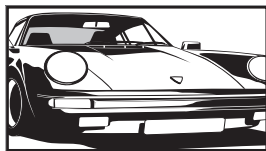

Affiche les émissions au format 4:3 conventionnel avec une imitation du format 16:9. L'image 4:3 est étirée afin de remplir l'écran.

4:3

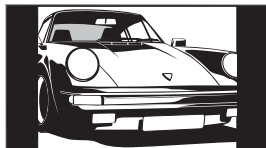

Affiche les émissions au format 4:3 conventionnel (pas au format 16:9) dans les proportions correctes.

Plein

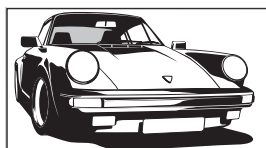

Affiche les émissions au format 16:9 dans les proportions correctes.

Zoom*

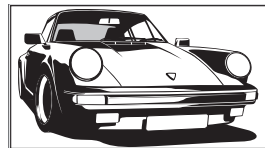

Affiche les émissions cinémascopiques (au format Letter Box) dans les proportions correctes.

14:9*

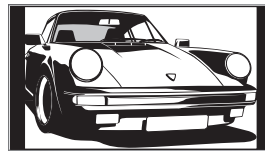

Affiche les émissions au format 14:9 dans les proportions correctes. Par conséquent, des bandes noires sont visibles de chaque côté de l'image.

* Des parties de l'image peuvent être coupées en haut et en bas.



- Les images ayant pour source un signal HD peuvent uniquement être affichées en mode "Plein".
- Vous ne pouvez pas utiliser cette fonction lorsque la bannière numérique est affichée.
- En mode Large+, certains caractères et/ou lettres situés en haut et au bas de l'image peuvent ne pas s'afficher. Dans ce cas, vous pouvez sélectionner "Amplitude V" via le menu "Commande écran" et ajuster la dimension verticale pour les afficher.



- Lorsque l'option "Auto 16:9" est réglée sur "Oui", le téléviseur sélectionne automatiquement le mode le mieux adapté au programme (page 22).
- Vous pouvez régler la partie de l'image affichée en sélectionnant "Large+" (50 Hz), "14:9" ou "Zoom". Appuyez sur / pour vous déplacer vers le haut ou vers le bas (par exemple, pour lire les sous-titres).

Utilisation du menu Outils

Appuyez sur **TOOLS** pour afficher les options suivantes lorsque vous regardez un programme.

Options	Description
Fermer	Ferme le menu Outils.
Mode de l'image	Voir page 20.
Effet sonore	Voir page 21.
Haut-parleur	Voir page 21.
Langue audio (en mode numérique uniquement)	Voir page 26.
Réglage sous-titre (en mode numérique uniquement)	Voir page 26.
Arrêt tempo.	Voir page 23.
Eco. énergie	Voir page 22.
Info système (en mode numérique uniquement)	Affiche l'écran des informations système.

































Vérification du guide électronique des programmes numériques (EPG) DV3*



- 1 En mode numérique, appuyez sur .
- 2 Effectuez l'opération voulue, comme indiqué dans le tableau ci-dessous ou sur l'écran.

Guide électronique des programmes numériques (EPG)

* Cette fonction peut ne pas être disponible dans certains pays/certaines régions.

Pour	Faites ceci
Regarder un programme	Appuyez sur  et sélectionnez le programme, puis appuyez sur  .
Désactiver l'EPG	Appuyez sur  .
Trier les informations sur le programme par catégorie – Liste des catégories	<ol style="list-style-type: none"> 1 Appuyez sur la touche bleue. 2 Appuyez sur  et sélectionnez une catégorie, puis appuyez sur .
Régler un programme à enregistrer – Enregistrement Prog.	<ol style="list-style-type: none"> 1 Appuyez sur  et sélectionnez le programme dont vous souhaitez programmer l'enregistrement, puis appuyez sur . 2 Appuyez sur  pour sélectionner “Enregistrement Prog.”. 3 Appuyez sur  pour régler les minuteriers du téléviseur et du magnétoscope/graveur de DVD. Le symbole  s'affiche près des informations sur le programme. Le voyant  situé sur l'avant du téléviseur s'allume en orange.  Pour enregistrer le programme que vous regardez, appuyez sur .
Régler un programme à visionner automatiquement au démarrage – Rappel	<ol style="list-style-type: none"> 1 Appuyez sur  et sélectionnez le programme que vous voulez afficher, puis appuyez sur . 2 Appuyez sur  et sélectionnez “Rappel”, puis appuyez sur . <p>Le symbole  s'affiche près des informations sur le programme. Le voyant  situé sur l'avant du téléviseur s'allume en orange.  Si vous passez en mode veille, le téléviseur s'allume automatiquement lorsque le programme est sur le point de démarrer.</p>
Régler l'heure et la date du programme à enregistrer – Prog manuelle	<ol style="list-style-type: none"> 1 Appuyez sur  et sélectionnez le programme à enregistrer, puis appuyez sur . 2 Appuyez sur  et sélectionnez “Prog manuelle”, puis appuyez sur . 3 Appuyez sur  pour sélectionner la date, puis sur . 4 Régler l'heure de début et d'arrêt comme à l'étape 3. 5 Appuyez sur  pour sélectionner le programme, puis appuyez sur . 6 Appuyez sur  pour régler les minuteriers du téléviseur et du magnétoscope/graveur de DVD. Le symbole  s'affiche près des informations sur le programme. Le voyant  situé sur l'avant du téléviseur s'allume en orange.  Pour enregistrer le programme que vous regardez, appuyez sur .

Pour	Faites ceci
Annuler un enregistrement/rappel – Liste des program.	<ol style="list-style-type: none"> 1 Appuyez sur (+)/(?). 2 Appuyez sur ↑/↓ et sélectionnez “Liste des program.”, puis appuyez sur (+). 3 Appuyez sur ↑/↓ et sélectionnez le programme que vous souhaitez supprimer, puis appuyez sur (+). 4 Appuyez sur ↑/↓ et sélectionnez “Supprimer la program.”, puis appuyez sur (+). Un écran s'affiche pour confirmer que vous voulez supprimer le programme. 5 Appuyez sur ↔ et sélectionnez “Oui”, puis appuyez sur (+) pour confirmer.



- Vous ne pouvez pas régler la programmation des enregistrements sur le téléviseur si votre magnétoscope/graveur de DVD n'est pas compatible Smartlink. Dans ce cas, un message s'affiche pour vous rappeler de régler la minuterie du magnétoscope/graveur de DVD. Toutefois, selon le type d'enregistreur raccordé, il est possible que ce réglage ne soit pas disponible même si l'enregistreur est compatible SmartLink. Pour plus d'informations, voir le mode d'emploi fourni avec l'enregistreur.
- Une fois que l'enregistrement commence, vous pouvez passer en mode veille mais n'éteignez pas complètement le téléviseur car l'enregistrement serait annulé.
- Si une limite d'âge a été définie pour les programmes, un message demandant la saisie du code PIN s'affiche à l'écran. Pour plus d'informations, voir “Verrouillage parental” à la page 27.
- En cas de débranchement du câble d'alimentation du téléviseur ou de panne d'alimentation, certains événements programmés peuvent être annulés.

Utilisation de la liste chaînes numériques favorites DV3*



Liste des chaînes numériques favorites

* Cette fonction peut ne pas être disponible dans certains pays/certaines régions.

La fonction Favoris vous permet de définir jusqu'à quatre listes de programmes favoris.

- 1 Appuyez sur **MENU**.
- 2 Appuyez sur **↑/↓** et sélectionnez “Favoris numériques”, puis appuyez sur **(+)**.
- 3 Effectuez l'opération voulue, comme indiqué dans le tableau ci-dessous ou sur l'écran.

Pour	Faites ceci
Créer la première fois votre liste des favoris	<ol style="list-style-type: none"> 1 Appuyez sur ↑/↓/↔ et sélectionnez la chaîne que vous souhaitez ajouter, puis appuyez sur (+). Les chaînes mémorisées dans la liste des favoris sont signalées par le symbole ♥. 2 Appuyez sur la touche jaune pour sélectionner "Favoris 2", "Favoris 3" ou "Favoris 4".
Regarder une chaîne	<ol style="list-style-type: none"> 1 Appuyez sur la touche jaune pour parcourir les listes des favoris. 2 Appuyez sur ↑/↓ pour sélectionner la chaîne, puis appuyez sur (+).
Désactiver la liste des favoris	Appuyez sur ↔ RETURN .
Ajouter ou supprimer des chaînes dans la liste des favoris en cours de modification	<ol style="list-style-type: none"> 1 Appuyez sur la touche bleue. 2 Appuyez sur la touche jaune pour choisir la liste des favoris à modifier. 3 Appuyez sur ↑/↓/↔ et sélectionnez la chaîne à ajouter ou supprimer, puis appuyez sur (+).
Supprimer toutes les chaînes de la liste des favoris courante	<ol style="list-style-type: none"> 1 Appuyez sur la touche bleue. 2 Appuyez sur la touche jaune pour sélectionner la liste des favoris à modifier. 3 Appuyez sur la touche bleue. 4 Appuyez sur ↔ et sélectionnez “Oui”, puis appuyez sur (+) pour confirmer.

Raccordement d'un appareil optionnel

Vous pouvez raccorder une large gamme d'appareils optionnels sur votre téléviseur. Les câbles de raccordement ne sont pas fournis.

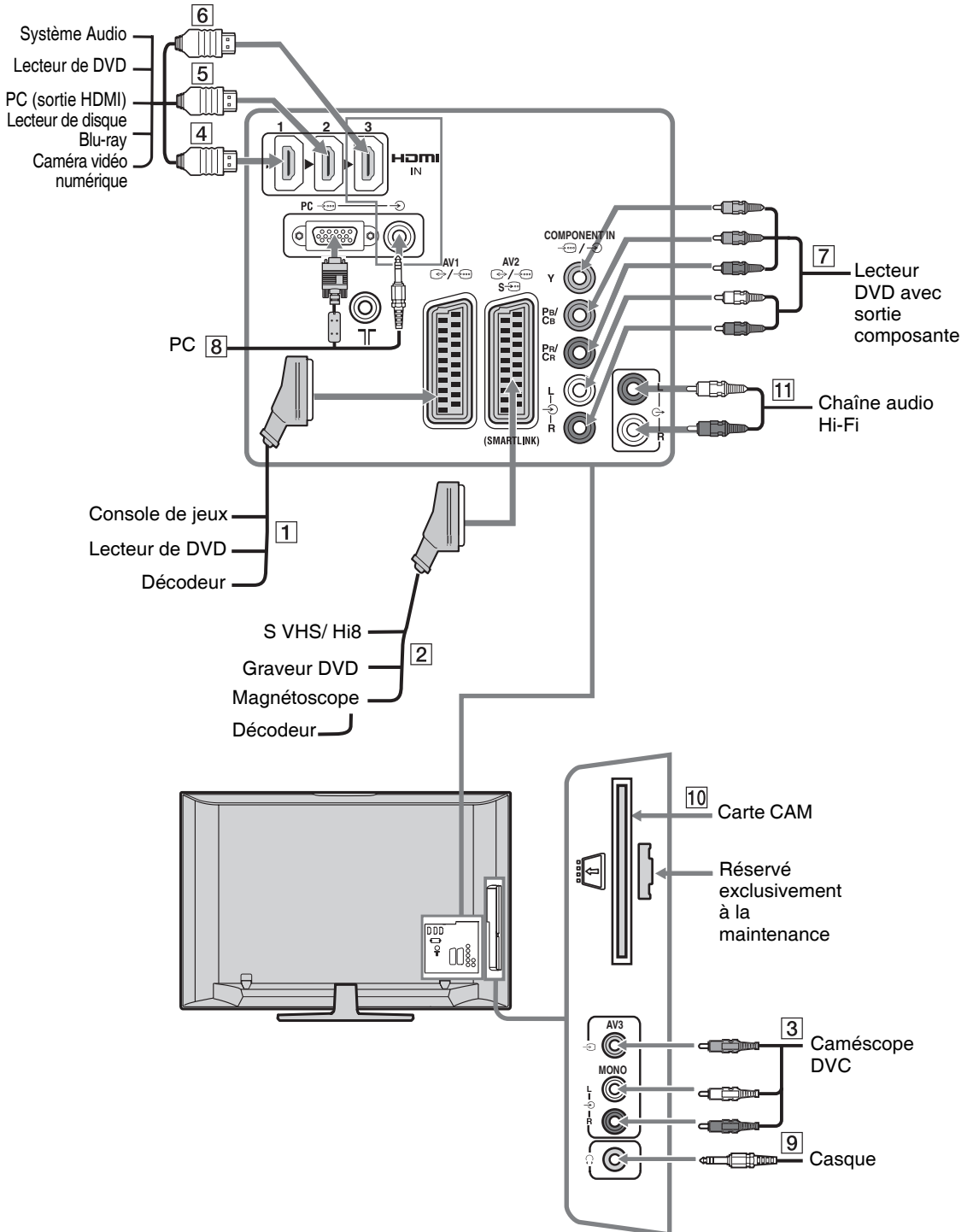

Affichage d'images depuis un appareil raccordé

Mettez l'appareil raccordé sous tension, puis effectuez l'une des opérations suivantes.

Pour les appareils raccordés aux prises PériTel à l'aide d'un câble PériTel 21 broches complètement câblé

Lancez la lecture sur l'appareil raccordé.
L'image de l'appareil raccordé apparaît à l'écran.

Pour un magnétoscope / graveur DVD à réglage automatique

En mode analogique, appuyez sur **PROG +/-** ou sur les touches numériques pour sélectionner le canal vidéo.

Pour tout autre appareil raccordé

Appuyez sur / pour afficher la liste des appareils raccordés. Appuyez sur / pour sélectionner la source d'entrée de votre choix, puis appuyez sur . (L'élément en surbrillance est sélectionné si 2 secondes s'écoulent sans aucune opération après avoir appuyé sur / .) Lorsque la source d'entrée est réglée sur « Saut » dans le menu « Présél. audio/vidéo » du menu « Réglage » (page 24), cette entrée n'apparaît pas dans la liste.

Symbole affiché Description sur l'écran

AV1/ AV1	Pour afficher l'appareil raccordé à 1 .
AV2/ AV2/ S- AV2	Pour afficher l'appareil raccordé à 2 . SmartLink établit une liaison directe entre le téléviseur et un magnétoscope / graveur DVD.
AV3	Pour afficher l'appareil raccordé à 3 .
HDMI 1*	Pour afficher l'appareil raccordé à 4 .
HDMI 2*	Pour afficher l'appareil raccordé à 5 .
HDMI 3*	Pour afficher l'appareil raccordé à 6 . Si l'appareil est doté d'une prise DVI, raccordez la prise DVI à la prise HDMI IN via un adaptateur DVI - HDMI (non fourni), puis raccordez les prises de sortie audio de l'appareil aux prises d'entrée audio HDMI IN (page 24).

*

- Assurez-vous d'utiliser uniquement un câble HDMI agréé, doté du logo HDMI. Nous vous recommandons d'utiliser un câble HDMI Sony.
- Lorsqu'un appareil compatible avec la "Commande pour HDMI" est raccordé, la communication avec l'appareil raccordé est prise en charge, voir page 18.

COMP Pour afficher l'appareil raccordé à **7**.

PC Pour afficher l'appareil raccordé à **8**.

Nous vous recommandons d'utiliser un câble PC avec ferrites, comme le "Connector, D-Sub 15" (réf. 1-793-504-11, disponible auprès de votre centre de service après-vente Sony) ou de type équivalent..

Pour raccorder un(e) Faites ceci

Casque 9	Raccordez-le à la prise pour écouter le son du téléviseur avec le casque.
Module pour système à contrôle d'accès (CAM) 10	Pour utiliser les services PPV (Pay Per View). Pour plus d'informations, reportez-vous au mode d'emploi qui accompagne votre CAM. Pour utiliser le CAM, retirez le cache en caoutchouc de l'emplacement CAM. Mettez le téléviseur hors tension avant l'insertion du CAM à l'emplacement correspondant. Lorsque vous n'utilisez pas le CAM, nous vous recommandons de remettre le cache de protection sur l'emplacement CAM. Le CAM n'est pas pris en charge dans tous les pays. Vérifiez auprès de votre revendeur agréé.
Chaîne audio Hi-Fi 11	Raccordez-la aux prises de sortie audio pour écouter le son du téléviseur avec la chaîne Hi-Fi.

Opérations supplémentaires

Pour	Faites ceci
Revenir au mode TV normal	Appuyez sur DIGITAL ou ANALOG .
Accéder à la liste de favoris numériques (uniquement en mode numérique)	Appuyez sur . Pour plus de détails, voir page 15.
Régler le volume du système audio raccordé compatible avec la "Commande pour HDMI"	Appuyez sur +/-.
Couper le son du système audio raccordé compatible avec la "Commande pour HDMI"	Appuyez sur . Appuyez de nouveau pour restaurer le son.

Utilisation du menu Outils

Appuyez sur **TOOLS** pour afficher les options suivantes lorsque vous regardez des images depuis un appareil raccordé.

Options	Description
Fermer	Ferme le menu Outils.
Mode de l'image (excepté en mode d'entrée PC)	Voir page 20.
Mode d'affichage (en mode d'entrée PC uniquement)	Voir page 20.
Effet sonore	Voir page 21.
Haut-parleur	Voir page 21.
PIP (en mode d'entrée PC uniquement)	Voir page 18.
Centrage H (en mode d'entrée PC uniquement)	Voir page 22.
Lignes V (en mode d'entrée PC uniquement)	Voir page 22.
Arrêt tempo. (excepté en mode d'entrée PC)	Voir page 23.
Eco. énergie	Voir page 22.

Pour afficher deux images simultanément

– PIP (incrustation d'image)

Vous avez la possibilité d'afficher simultanément deux images (entrée PC et programme) sur l'écran. Raccordez un ordinateur (page 16) et assurez-vous que les images de celui-ci s'affichent sur l'écran du téléviseur.



Vous ne pouvez pas afficher des résolutions supérieures à WXGA (1280 × 768 pixels).

- 1 Appuyez sur **TOOLS** pour afficher le menu Outils.
- 2 Appuyez sur et sélectionnez "PIP", puis appuyez sur .
L'image de l'ordinateur raccordé s'affiche grandeur nature et le programme apparaît dans l'angle droit.
Vous pouvez utiliser pour déplacer la partie de l'écran affichant le programme.
- 3 Appuyez sur les touches numériques ou sur **PROG +/-** pour sélectionner la chaîne de télévision.

Pour revenir au mode d'affichage d'une seule image

Appuyez sur **RETURN**.



Vous pouvez alterner l'image sonore en sélectionnant "Son PC/Son TV" dans le menu Outils.

Utilisation de la "Commande pour HDMI"

La fonction de "Commande pour HDMI" permet aux appareils de communiquer entre eux et de se contrôler mutuellement via la caractéristique de contrôle inter-éléments CEC (Consumer Electronics Control) spécifiée par l'interface HDMI.

Vous pouvez effectuer des opérations de contrôle synchronisé entre un appareil Sony compatible avec la "Commande pour HDMI", tel qu'un téléviseur ou un graveur de DVD doté d'un disque dur, et un système audio en raccordant les appareils au moyen de câbles HDMI.

Vous devez vous assurer d'avoir correctement raccordé et configuré l'appareil compatible pour pouvoir utiliser la fonction de "Commande pour HDMI".

Pour raccorder l'appareil compatible avec la "Commande pour HDMI"

Raccordez l'appareil compatible au téléviseur au moyen d'un câble HDMI. Lors du raccordement d'un système audio, en plus du câble HDMI, assurez-vous de raccorder également la prise de sortie audio du téléviseur et du système audio. Pour plus de détails, voir page 16.

Pour effectuer les réglages de la "Commande pour HDMI"

La "Commande pour HDMI" doit être configuré à la fois au niveau du téléviseur et au niveau de l'appareil raccordé. Pour plus d'informations sur les réglages au niveau du téléviseur, voir Réglage HDMI (page 24). Consultez les instructions d'utilisation de l'appareil raccordé pour plus de détails sur les réglages.

Fonctions de la "Commande pour HDMI"

- Met l'appareil raccordé hors tension de façon synchronisée avec le téléviseur.
- Met le téléviseur sous tension de façon synchronisée avec l'appareil raccordé et bascule automatiquement l'entrée vers l'appareil lorsque celui-ci commence à lire.
- Si vous mettez sous tension un système audio raccordé alors que le téléviseur est allumé, l'entrée bascule sur l'audio du système audio.
- Règle le volume et coupe le son d'un système audio raccordé.

Navigation dans les menus

Le "MENU" vous permet d'utiliser de façon conviviale toutes les fonctions de ce téléviseur. Vous pouvez aisément sélectionner des chaînes ou des sources d'entrée et modifier les réglages de votre téléviseur.

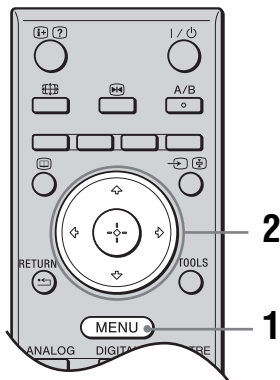

- 1 Appuyez sur **MENU**.
- 2 Appuyez sur \uparrow/\downarrow , sélectionnez une option, puis appuyez sur \oplus .
Pour quitter le menu, appuyez sur **MENU**.



- 1 **Favoris numériques***
Affiche la liste des favoris. Pour plus de détails sur les réglages, voir page 15.
- 2 **Analogique**
Affiche la dernière chaîne analogique regardée.
- 3 **Numérique***
Affiche la dernière chaîne numérique regardée.

4 EPG numérique*

Affiche le guide électronique des programmes numériques (EPG).
Pour plus de détails sur les réglages, voir page 14.

5 Entrées externes

Sélectionne l'appareil raccordé à votre téléviseur.

- Pour regarder l'entrée externe désirée, sélectionnez la source d'entrée, puis appuyez sur \oplus .

6 Réglages

Affiche le menu Réglages à partir duquel vous pouvez effectuer la plupart des réglages et des ajustements avancés.

- 1 Appuyez sur \uparrow/\downarrow , sélectionnez une icône de menu, puis appuyez sur \oplus .
- 2 Appuyez sur $\uparrow/\downarrow/\leftarrow/\rightarrow$, sélectionnez une option ou effectuez un réglage, puis appuyez sur \oplus .

Pour plus de détails sur les réglages, voir page 20 à 27.



Les options configurables varient suivant la situation. Les options qui ne sont pas disponibles apparaissent en grisé ou ne sont pas affichées.

* Cette fonction peut ne pas être disponible dans certains pays/certaines régions.



Menu Contrôle de l'image

Mode de l'image	<p>Sélectionne le mode de l'image excepté pour la source d'entrée PC.</p> <p>“Intense” : (“Point de vente”, voir page 6) pour améliorer le contraste et la netteté de l'image.</p> <p>“Standard” : (“Domicile”, voir page 6) pour une image standard. Conseillé pour le divertissement à domicile.</p> <p>“Cinéma” : pour le visionnement de films. Idéal pour les projections Home Cinema.</p> <p>Ce réglage de l'image a été développé en collaboration avec Sony Pictures Entertainment pour reproduire fidèlement les intentions artistiques des réalisateurs.</p>
Mode d'affichage (uniquement en mode PC)	<p>Sélectionne le mode de l'image pour la source d'entrée PC.</p> <p>“Vidéo” : pour les images vidéo.</p> <p>“Texte” : pour le texte, les graphiques ou les tableaux.</p>
Rétro-éclairage	Permet d'ajuster la luminosité du rétro-éclairage.
Contraste	Augmente ou diminue le contraste de l'image.
Luminosité	Eclaircit ou assombrit l'image.
Couleurs	Augmente ou diminue l'intensité des couleurs.
Teinte	<p>Augmente ou diminue les tons verts.</p> <p></p> <p>L'option “Teinte” ne peut être réglée que pour un signal couleur NTSC (notamment des cassettes en provenance des Etats-Unis).</p>
Netteté	Augmente la netteté ou le flou de l'image.
Ton couleur	<p>Ajuste les blancs de l'image.</p> <p>“Froid” : donne aux couleurs blanches une teinte bleue.</p> <p>“Normal” : donne aux couleurs blanches une teinte neutre.</p> <p>“Chaud” : donne aux couleurs blanches une teinte rouge.</p> <p></p> <p>L'option “Chaud” ne peut pas être sélectionnée lorsque “Mode de l'image” est réglé sur “Intense”.</p>
Réduc. de bruit	<p>Réduit le bruit de l'image (image parasitée) lorsque le signal de diffusion est faible.</p> <p>“Auto” : réduit automatiquement le bruit de l'image (en mode analogique uniquement).</p> <p>“Haut/Moyen/Bas” : modifie l'effet de la réduction du bruit.</p> <p>“Non” : désactive la fonction “Réduc. de bruit”.</p> <p></p> <p>L'option “Auto” n'est pas disponible pour HDMI 1, HDMI 2, HDMI 3, COMP ni en mode PC.</p>
Amélior. contr. avancé	Règle automatiquement les options “Rétro-éclairage” et “Contraste” aux valeurs les plus appropriées en fonction de la luminosité de l'écran. Ce réglage est particulièrement efficace pour les scènes/images sombres. Il accentue le contraste des scènes/images sombres.
R à Z	Rétablit tous les réglages par défaut de l'image, excepté le “Mode de l'image” et le “Mode d'affichage” (uniquement en mode PC).



Les options “Luminosité”, “Couleurs”, “Netteté” et “Amélior. contr. avancé” ne sont pas disponibles lorsque “Mode de l'image” est réglé sur “Intense” ou lorsque “Mode d'affichage” est réglé sur “Texte”.

Menu Contrôle du son

Effet sonore	<p>Sélectionne le mode son.</p> <p>“Standard” : améliore la netteté, le détail et la présence du son au moyen du “BBE High definition Sound System”.</p> <p>“Dynamique” : intensifie la netteté et la présence du son pour le rendre plus intelligible et améliorer le réalisme de la musique au moyen du “BBE High definition Sound System”.</p> <p>“BBE ViVA” : la technologie BBE ViVA Sound combine une exceptionnelle image sonore tridimensionnelle avec le son Hi-Fi. Elle améliore la clareté du son tout en optimisant la profondeur et la hauteur de l'image sonore grâce au processus audio 3D BBE. BBE ViVA Sound est compatible avec tous les programmes télévisés, y compris les actualités, les émissions musicales, les séries, les films, les programmes sportifs et les jeux vidéo.</p> <p>“Dolby Virtual” : utilise les haut-parleurs du téléviseur pour simuler l'effet surround obtenu à partir d'un système multi-canaux.</p> <p>“Non” : sans effet. Permet d'enregistrer vos réglages préférés.</p>  <ul style="list-style-type: none">• Si vous réglez l'option “Volume auto.” sur “Oui”, “Dolby Virtual” passe sur “Standard”.• Si vous branchez un casque, l'option “Effet sonore” passe sur “Non”.
Aigus	Permet de régler les aigus.
Graves	Permet de régler les graves.
Balance	Permet de régler la balance gauche-droite des haut-parleurs.
R à Z	Rétablit tous les réglages par défaut du son.
Son Bilingüe	<p>Permet de sélectionner le son du haut-parleur pour une diffusion en stéréo ou bilingüe.</p> <p>“Stéréo”/ “Mono” : pour une diffusion en stéréo.</p> <p>“A”/ “B”/ “Mono” : pour une émission bilingüe, sélectionnez “A” pour le canal son 1, “B” pour le canal son 2 ou “Mono” pour un canal mono éventuel.</p>  <p>Si vous sélectionnez un autre appareil raccordé au téléviseur, réglez l'option “Son Bilingüe” sur “Stéréo”, “A” ou “B”.</p>
Volume auto.	Maintient un niveau de volume constant, même si des écarts de niveau du volume se produisent (par exemple, lorsque le volume des publicités est plus élevé que celui des programmes).
Haut-parleur	<p>Permet d'activer/désactiver les haut-parleurs internes du téléviseur.</p> <p>“Haut-parleur TV” : les haut-parleurs du téléviseur sont activés pour permettre d'écouter le son du téléviseur à partir de ces derniers.</p> <p>“Système Audio” : les haut-parleurs du téléviseur sont désactivés pour vous permettre d'écouter le son à partir d'un amplificateur Hi-Fi externe raccordé aux prises de sortie audio.</p> <p>Lorsque le téléviseur est raccordé à un appareil compatible avec la “Commande pour HDMI”, vous pouvez procéder à la mise sous tension synchronisée de cet appareil avec celle du téléviseur. Ce réglage doit être effectué après avoir raccordé l'appareil.</p>



Les options “Effet sonore”, “Aigus”, “Graves”, “Balance” et “Volume auto.” ne sont pas disponibles lorsque “Haut-parleur” est réglé sur “Système Audio”.

Menu Fonctions

Commande écran

Change le format d'écran.

“**Auto 16:9**” : modifie automatiquement le format d'écran en fonction du signal de diffusion.

“**Format écran**” : pour plus d'informations sur le format d'écran, voir page 13.

“**Amplitude V**” : ajuste la dimension verticale de l'image lorsque “Format écran” est réglé sur “Large+”.



- Même si vous avez sélectionné "Oui" ou "Non" au niveau de l'option "Auto 16:9", vous pouvez toujours changer de format d'écran en appuyant plusieurs fois sur la touche .
- L'option "Auto 16:9" est disponible uniquement en fonction des signaux émis par les chaînes télévisées.

Eco. énergie







Sélectionne le mode d'économie d'énergie pour réduire la consommation d'énergie du téléviseur.

“**Standard**” : réglages par défaut.

“**Economique**” : permet de réduire la consommation d'énergie du téléviseur.

“**Sans image**” : supprime l'image. Vous pouvez toujours écouter le son en désactivant l'image.

Sortie AV2

Spécifie qu'un signal doit être restitué par la prise  /  /  AV2 située à l'arrière du téléviseur. Si vous raccordez un magnétoSCOPE / graveur DVD à la prise  /  /  AV2, vous pouvez enregistrer à partir d'un amplificateur Hi-Fi externe raccordé au téléviseur.





“**TV**” : restitue la diffusion.

“**Auto**” : restitue ce qui est affiché sur l'écran. Non disponible pour HDMI 1, HDMI 2, HDMI 3, COMP et PC.

Centrage RVB

Permet d'ajuster la position horizontale de l'image de manière à la centrer sur l'écran.



Cette option est disponible uniquement si une source RVB a été raccordée aux connecteurs Péritel  /  AV1 ou  /  /  AV2 situés à l'arrière du téléviseur.

Réglage ordinateur

Permet de personnaliser l'écran lorsque vous branchez un ordinateur.



Cette option n'est disponible que si vous êtes en mode Ordinateur.

“**Phase**” : permet de régler l'écran quand une partie de texte ou d'image n'est pas claire.

“**Pixel**” : permet d'agrandir ou de réduire la taille de l'écran horizontalement.

“**Centrage H**” : permet de déplacer l'écran vers la gauche ou la droite.

“**Lignes V**” : corrige les lignes de l'image lors de la visualisation d'un signal d'entrée RVB par le connecteur PC .

“**Eco. énergie**” : passe en mode veille si aucun signal de l'ordinateur n'est reçu.

“**R à Z**” : rétablit tous les réglages par défaut.

Temporisation

Règle la minuterie pour mettre le téléviseur sous/hors tension.

Arrêt tempo.

Permet de définir une période après laquelle le téléviseur doit passer automatiquement en mode veille.

Lorsque la minuterie de veille est activée, le témoin ☺ (Arrêt tempo.) du téléviseur (avant) s'allume en orange.



- Si vous éteignez le téléviseur, puis le rallumez, la fonction, "Arrêt tempo." revient au réglage "Non".
- Le message "Arrêt temporisé imminent. L'alimentation va se couper." apparaît sur l'écran une minute avant que le téléviseur bascule en mode veille.

Régl. horloge

Permet de régler manuellement l'horloge. Lorsque le téléviseur reçoit des chaînes numériques, le réglage de l'horloge ne peut pas s'effectuer manuellement dans la mesure où il est synchronisé sur le time code du signal transmis.

Temporisation

Règle l'horloge pour mettre le téléviseur sous/hors tension.

"Mode temporisation" : sélectionne la période désirée.

"Heure début" : définit l'heure de mise sous tension du téléviseur.

"Heure de fin" : définit l'heure de mise hors tension du téléviseur.



En cas de débranchement du câble d'alimentation du téléviseur ou de panne d'alimentation, certains événements programmés peuvent être annulés.

Menu Réglage

Démarrage auto

Lance le "menu de première utilisation" afin de sélectionner la langue, le pays ou la région et la situation et régler toutes les chaînes numériques et analogiques disponibles. Généralement, vous ne devez pas effectuer cette opération, car la langue et le pays ou la région ont déjà été sélectionnés et les chaînes déjà réglées lors de la première installation du téléviseur (page 6). Cependant, cette option vous permet de répéter la procédure (par exemple, pour régler à nouveau le téléviseur après un déménagement ou pour rechercher de nouvelles chaînes lancées par des émetteurs de diffusion).

Langue

Permet de sélectionner la langue d'affichage des menus.

Mém. auto.

Permet de régler toutes les chaînes analogiques disponibles. Généralement, vous ne devez pas effectuer cette opération, car les chaînes sont déjà réglées lors de la première installation du téléviseur (page 6). Cependant, cette option vous permet de répéter la procédure (par exemple, pour régler à nouveau le téléviseur après un déménagement ou pour rechercher de nouvelles chaînes lancées par des émetteurs de diffusion).

Ordre des chaînes

Permet de modifier l'ordre dans lequel les chaînes analogiques sont mémorisées sur le téléviseur.

- 1 Appuyez sur / et sélectionnez la chaîne que vous souhaitez vers un autre numéro, puis appuyez sur .
- 2 Appuyez sur / pour sélectionner le nouveau numéro pour votre chaîne, puis appuyez sur .

Présél. audio/vidéo

Permet de donner un nom à un appareil raccordé aux prises latérales et arrière. Ce nom apparaîtra brièvement à l'écran lors de la sélection de l'appareil. Vous pouvez ignorer une source d'entrée qui n'est raccordée à aucun appareil.

- 1 Appuyez sur \uparrow/\downarrow pour sélectionner la source d'entrée de votre choix, puis appuyez sur \oplus .
 - 2 Appuyez sur \uparrow/\downarrow pour sélectionner l'option souhaitée ci-dessous, puis appuyez sur \oplus .
 - AV1 (ou AV2/ AV3/ HDMI 1/ HDMI 2/ HDMI 3/ COMP/ PC), VIDEO, DVD, CABLE, GAME, CAM, SAT : utilise un des noms prédéfinis pour attribuer un nom à l'appareil raccordé.
 - "Editer." : permet de créer votre propre nom.
 - 1 Appuyez sur \uparrow/\downarrow et sélectionnez la lettre ou le numéro voulu ("_" pour un espace), puis appuyez sur \rightarrow .
En cas de saisie d'un caractère incorrect :
Appuyez sur \leftarrow/\rightarrow et sélectionnez le caractère incorrect. Appuyez ensuite sur \uparrow/\downarrow pour sélectionner le caractère approprié.
 - 2 Répétez la procédure décrite à l'étape 1 de sorte que le nom soit correctement saisi.
 - 3 Sélectionnez "OK", puis appuyez sur \oplus .
 - "Saut" : permet d'ignorer une source d'entrée non raccordée à un appareil lorsque vous appuyez sur \uparrow/\downarrow pour sélectionner la source d'entrée.
-

Réglage HDMI

Ce fonction permet de configurer les appareils compatibles avec la "Commande pour HDMI" qui sont raccordés aux prises HDMI. Notez que le réglage de synchronisation doit également être effectué au niveau des appareils compatibles avec la "Commande pour HDMI" connectés.

"Commande pour HDMI" : cette option configure la synchronisation entre les appareils compatibles avec la "Commande pour HDMI" et le téléviseur. Lorsqu'elle est réglée sur "Oui", les options de menu suivantes peuvent être sélectionnées. Toutefois, la consommation d'énergie dans ce mode est plus élevée.

"Arrêt auto des périph." : lorsque cette option est réglée sur "Oui", l'appareil compatible avec la "Commande pour HDMI" est mis sous/hors tension de façon synchronisée avec le téléviseur.

"Allumage TV auto" : lorsque cette option est réglée sur "Oui" et que l'appareil compatible avec la "Commande pour HDMI" raccordé est sous tension, le téléviseur s'allume automatiquement et affiche le signal d'entrée HDMI de l'appareil raccordé.

"Mise à jour liste périph." : crée ou met à jour la "Liste des périph. HDMI". Il est possible de raccorder jusqu'à 11 appareils compatibles avec la "Commande pour HDMI", avec un maximum de 5 appareils raccordés à une même prise. Veillez à mettre à jour la "Liste des périph. HDMI" lorsque vous modifiez les branchements ou réglages des appareils compatibles avec la "Commande pour HDMI". Sélectionnez-les un par un manuellement jusqu'à ce que vous obteniez une qualité d'image satisfaisante pendant plusieurs secondes.

"Liste des périph. HDMI" : affiche les appareils compatibles avec la "Commande pour HDMI" raccordés.

Compensation son

Permet de régler un volume différent pour chaque appareil raccordé au téléviseur.

Entrée Audio PC

Sélectionne le son de l'appareil HDMI 3 (DVI-HDMI) ou de l'ordinateur raccordé (page 17).

Mémorisation manuelle

Avant de sélectionner "Nom"/"AFT"/"Filtre Audio"/"LNA"/"Saut"/"Décodeur", appuyez sur \uparrow/\downarrow et sélectionnez le numéro de la chaîne à modifier. Appuyez ensuite sur \oplus .

Norme

Permet de prédéfinir manuellement les chaînes.

- 1 Appuyez sur \uparrow/\downarrow et sélectionnez "Norme", puis appuyez sur \oplus .
 - 2 Appuyez sur \uparrow/\downarrow et sélectionnez une des normes de diffusion des programmes télévisés suivants, puis appuyez sur \leftarrow .
 - B/G : pour les pays/régions d'Europe occidentale
 - D/K : pour les pays/régions d'Europe orientale
 - L : pour la France
 - I : pour le Royaume-Uni
-



Selon le pays ou la région sélectionné(e) pour "Pays" (page 6), il est possible que cette option ne soit pas disponible.

Canal

- 1 Appuyez sur / et sélectionnez "Canal", puis appuyez sur .
- 2 Appuyez sur / et sélectionnez "S" (pour les chaînes diffusées par câble) ou "C" (pour les chaînes terrestres), puis appuyez sur .
- 3 Réglez les canaux comme suit :

Si vous ne connaissez pas le numéro du canal (fréquence)

Appuyez sur / pour rechercher le canal suivant disponible. Lorsqu'un canal est détecté, la recherche s'arrête. Pour poursuivre la recherche, appuyez sur /.

Si vous connaissez le numéro du canal (fréquence)

Appuyez sur les touches numériques pour entrer le numéro du canal de la diffusion de votre choix ou le numéro de canal de votre magnétoscope / graveur DVD.

- 4 Appuyez sur , sélectionnez "Confirmer", puis appuyez sur .

Répétez la procédure ci-dessus pour prédéfinir d'autres canaux manuellement.

Nom

Permet de donner un nom de votre choix à la chaîne sélectionnée à l'aide de cinq lettres ou chiffres maximum. Ce nom apparaîtra brièvement à l'écran lors de la sélection de la chaîne. Pour saisir des caractères, suivez les étapes 1 à 3 de la section "Editer:" (page 24).

AFT

Permet d'affiner manuellement le réglage du canal (fréquence) sélectionné si vous avez l'impression qu'un léger réglage améliorerait la qualité de l'image.

Filtre Audio

Améliore le son des différentes chaînes en cas de déformation dans des émissions mono. Il peut arriver qu'un signal de diffusion non standard entraîne une déformation du son ou une désactivation intermittente du son lorsque vous regardez des programmes mono.

Si vous ne rencontrez pas de déformation du son, il est recommandé de laisser à cette option sa valeur par défaut ("Non").



Vous ne pouvez pas recevoir de son stéréo ou "Son Bilingue" (dual) si vous sélectionnez "Bas" ou "Haut".

L'option "Filtre Audio" n'est pas disponible lorsque "Norme" est réglé sur "L".

LNA

Améliore la qualité de l'image des différentes chaînes en cas de très faible intensité des signaux de diffusion (image parasitée).

Si vous n'observez aucune amélioration de la qualité de l'image après la sélection de "Oui", réglez cette option sur "Non" (réglage par défaut).

Saut

Permet d'ignorer les chaînes analogiques non utilisées lorsque vous appuyez sur **PROG +/-** pour les sélectionner. (Vous pouvez toujours sélectionner une chaîne ignorée à l'aide des touches numériques).

Décodeur

Permet de voir et d'enregistrer la chaîne cryptée sélectionnée en utilisant un décodeur raccordé au connecteur Péritel AV1 ou /S AV2 via un magnétoscope / graveur DVD.



Selon le pays ou la région sélectionné(e) pour "Pays" (page 6), il est possible que cette option ne soit pas disponible.

Confirmer

Enregistre les modifications apportées au réglage "Mémoire manuelle".



Les options "Mém. auto.", "Ordre des chaînes" et "Mémoire manuelle" sont uniquement disponibles en mode analogique.

Menu Réglage Numérique DV3



Certaines fonctions peuvent ne pas être disponibles dans tous les pays/toutes les régions.

Réglage des chaînes numériques

Mémo numérique auto

Permet de régler toutes les chaînes numériques disponibles.

Cette option permet de régler à nouveau le téléviseur après un déménagement ou de rechercher de nouvelles chaînes lancées par des émetteurs de diffusion).

Pour plus d'informations, voir "Mémorisation automatique du téléviseur", page 6.

Ordre des chaînes numériques

Supprime toute chaîne numérique indésirable mémorisée sur le téléviseur et modifie l'ordre dans lequel elles sont mémorisées.

1 Appuyez sur / pour sélectionner la chaîne à supprimer ou à déplacer vers le nouveau numéro.

Appuyez sur les touches numériques pour entrer le numéro du programme à trois chiffres de la diffusion que vous désirez.

2 Supprimez des chaînes numériques ou modifiez leur ordre de mémorisation comme suit :

Pour supprimer la chaîne numérique

Appuyez sur . Un message de confirmation apparaît. Appuyez sur pour sélectionner "Oui", puis sur .

Pour modifier l'ordre des chaînes numériques

Appuyez sur , puis sur / pour sélectionner le nouveau numéro de la chaîne et appuyez sur .

3 Appuyez sur RETURN.

Réglage numérique manuel

Permet de régler manuellement les chaînes numériques.

1 Appuyez sur la touche numérique pour sélectionner le numéro de la chaîne que vous souhaitez mémoriser manuellement, puis appuyez sur / pour la mémoriser.

2 Après avoir trouvé toutes les chaînes disponibles, appuyez sur / pour sélectionner la chaîne à mémoriser, puis appuyez sur .

3 Appuyez sur / pour sélectionner le numéro de mémorisation de la nouvelle chaîne, puis appuyez sur .

Répétez la procédure ci-dessus pour chercher d'autres chaînes manuellement.

Réglage Numérique

Configuration sous-titre

"**Réglage sous-titre**" : lorsque l'option "Mal-entendant" est sélectionnée, une aide visuelle est affichée avec les sous-titres (si les chaînes TV diffusent cette information).

"**Langue sous-titre**" : permet de sélectionner la langue d'affichage des sous-titres.

Configuration audio

"**Type audio**" : bascule vers le programme pour mal-entendant lorsque l'option "Mal-entendant" est sélectionnée.

"**Langue audio**" : permet de sélectionner la langue à utiliser pour un programme. Certaines chaînes numériques diffusent plusieurs langues audio associées à la chaîne programme.

"**Description Audio**" : fournit une description sonore (narration) des informations visuelles si les chaînes TV diffusent ce type d'informations.

"**Niveau de Mixage**" : règle les niveaux de sortie du son principal et de la fonction de description sonore du téléviseur.



Cette option est uniquement disponible lorsque l'option "Description Audio" est réglée sur "Oui".

Affichage Information

“**Basique**” : affiche les informations sur le programme avec une bannière numérique.

“**Comple**” : affiche les informations sur le programme avec une bannière numérique et des informations détaillées sur le programme sous cette bannière.

Ecran Radio

Le papier peint de l'écran est affiché lors de l'écoute d'un programme radio au bout de 20 secondes si aucune touche n'est pressée.

Vous pouvez sélectionner la couleur du papier peint ou opter pour un choix aléatoire.



Pour annuler l'affichage temporaire du papier peint, appuyez sur une touche quelconque.

Verrouillage parental

Permet de définir une limite d'âge sur les chaînes. Toute chaîne excédant la limite d'âge ne peut être visionnée qu'après avoir entré le code PIN correctement.

1 Appuyez sur les touches numériques pour entrer le code PIN actuel.

Si vous n'avez pas préalablement défini un code PIN, un champ de saisie de code PIN s'affiche à l'écran. Suivez les instructions fournies au paragraphe “Code PIN” ci-dessous.

2 Appuyez sur  pour sélectionner la limite d'âge ou “Aucun” (pour un accès aux programmes sans restriction), puis appuyez sur .

3 Appuyez sur  RETURN.

Code PIN

Pour définir votre code PIN pour la première fois

1 Appuyez sur les touches numériques pour entrer le nouveau PIN.

2 Appuyez sur  RETURN.

Pour changer de code PIN

1 Appuyez sur les touches numériques pour entrer le code PIN actuel.

2 Appuyez sur les touches numériques pour entrer le nouveau PIN.

3 Appuyez sur  RETURN.



Le code PIN 9999 est toujours accepté.

Configuration technique

“**MAJ. auto du service**” : active les fonctions de détection et mémorisation de nouveaux services numériques du téléviseur dès qu'ils sont disponibles.

“**Télécharg. Logiciel**” : permet au téléviseur de recevoir automatiquement les mises à jour du logiciel, gratuitement par votre antenne (lors de l'émission des versions). Sony recommande de toujours sélectionner “Oui” pour cette option. Si vous ne voulez pas mettre à jour le logiciel, sélectionnez “Non” pour cette option.

“**Info système**” : affiche la version actuelle du logiciel et le niveau du signal.

“**Fuseau horaire**” : permet de sélectionner manuellement le fuseau horaire pour votre zone si celui-ci est différent du fuseau horaire par défaut défini pour votre pays/région.

“**Heure d'été / hiver auto**” : permet d'effectuer automatiquement ou non le passage à l'heure d'été et l'heure d'hiver.

- “Oui” : effectue automatiquement le passage entre l'heure d'été et l'heure d'hiver en fonction du calendrier.
- “Non” : l'heure est affichée en fonction du décalage défini par “Fuseau horaire”.

Réglage du module CA

Permet d'accéder au service de télévision payante après l'installation d'un module CAM (Conditional Access Module) et d'une carte de vision. Voir page 16 pour l'emplacement de la prise  (PCMCIA).

Spécifications

Ecran

Puissance requise :

220–240 V ca, 50 Hz

Taille d'écran :

KDL-37S4xxx: 37 pouces

KDL-32S4xxx: 32 pouces

KDL-26S4xxx: 26 pouces

Résolution d'affichage :

1366 points (horizontal) × 768 lignes (vertical)

Consommation électrique* :

KDL-37S4xxx/ KDL-37U4xxx/ KDL-37V4xxx:

123 W (Mode Domicile / Standard)

155 W (Mode Point de vente / Intense)

KDL-32S4xxx/ KDL-32U4xxx/ KDL-32V4xxx:

101 W (Mode Domicile / Standard)

129 W (Mode Point de vente / Intense)

KDL-26S4xxx/ KDL-26U4xxx/ KDL-26V4xxx:

69 W (Mode Domicile / Standard)

87 W (Mode Point de vente / Intense)

* Pour plus de détails sur le mode "Domicile" ou "Point de vente", voir page 6.

Consommation électrique en veille* :

KDL-37S4xxx/ KDL-37U4xxx/ KDL-37V4xxx:
0,6 W ou moins

KDL-32S4xxx/ KDL-26S4xxx/ KDL-32U4xxx/
KDL-26U4xxx/ KDL-32V4xxx/ KDL-26V4xxx:
0,7 W ou moins

* La consommation spécifiée en mode de veille est atteinte une fois que le téléviseur a terminé tous les processus internes nécessaires.

Dimensions (largeur x hauteur x profondeur) :

KDL-37S4xxx/ KDL-37U4xxx:

Environ 93,1 x 65,5 x 27,9 cm (avec pied)

Environ 93,1 x 60,9 x 11,0 cm (sans pied)

KDL-37V4xxx:

Environ 92,0 x 64,9 x 27,9 cm (avec pied)

Environ 92,0 x 61,0 x 11,0 cm (sans pied)

KDL-32S4xxx/ KDL-32U4xxx:

Environ 80,9 x 58,4 x 24,2 cm (avec pied)

Environ 80,9 x 54,2 x 9,9 cm (sans pied)

KDL-32V4xxx:

Environ 79,4 x 57,7 x 24,2 cm (avec pied)

Environ 79,4 x 54,0 x 9,9 cm (sans pied)

KDL-26S4xxx/ KDL-26U4xxx:

Environ 67,5 x 51,1 x 24,2 cm (avec pied)

Environ 67,5 x 46,6 x 9,7 cm (sans pied)

KDL-26V4xxx:

Environ 65,9 x 50,5 x 24,2 cm (with stand)

Environ 65,9 x 46,6 x 9,5 cm (sans pied)

Poids :

KDL-37S4xxx/ KDL-37U4xxx/ KDL-37V4xxx:

Environ 20,5 kg (avec pied)

Environ 17,5 kg (sans pied)

KDL-32S4xxx/ KDL-32U4xxx/ KDL-32V4xxx:

Environ 15,5 kg (avec pied)

Environ 13,0 kg (sans pied)

KDL-26S4xxx/ KDL-26U4xxx/ KDL-26V4xxx:

Environ 12,5 kg (avec pied)

Environ 10,0 kg (sans pied)

Type d'affichage

Ecran à cristaux liquides

Standard de télévision

Analogique : Selon le pays ou la région sélectionné :

B/G/H, D/K, L, I

Numérique : DVB-T/DVB-C

Norme Couleur/Vidéo

Analogique : PAL, SECAM

NTSC 3.58, 4.43 (Entrée vidéo uniquement)

Numérique : MPEG-2 MP@ML

Antenne

Borne 75 ohms externe pour VHF/UHF

Canaux couverts

Analogique : 48.25 - 855.25 MHz

Numérique : VHF/UHF

Bornes

 AV1

Connecteur PériTel à 21 broches (norme CENELEC) comprenant entrée audio et vidéo, entrée RVB et sortie audio et vidéo TV.

 AV2 (SMARTLINK)

Connecteur PériTel à 21 broches (norme CENELEC) comprenant entrée audio et vidéo, entrée RVB, sortie audio et vidéo commutable et interface Smartlink.

 AV3 Entrée vidéo (prise phono)

 AV3 Entrée audio (prises phono)

 Sortie audio (gauche/droite) (prises phono)

HDMI 1, 2, 3

Vidéo : 1080i, 720p, 576p, 576i, 480p, 480i

Audio : Linéaire deux canaux PCM

32, 44,1 et 48 kHz, 16, 20 et 24 bits

PC (voir tableau)

Audio analogique (mini-prise) :

500 mV eff., Impédance 47 kilohms

(HDMI IN 3 uniquement)

 COMPONENT IN

Formats pris en charge : 1080i, 720p, 576p, 576i, 480p, 480i

Y : 1 Vp-p, 75 ohms, 0,3 V sync. négative

P_B/C_B : 0,7 Vp-p, 75 ohms

P_R/C_R : 0,7 Vp-p, 75 ohms

 Entrée audio (prises phono)

500 mV eff.

Impédance : 47 kilo ohms

PC  Entrée de l'ordinateur (15 Dsub) (voir page 16)

G : 0,7 Vp-p, 75 ohms, pas de sync. sur le Vert

B : 0,7 Vp-p, 75 ohms, pas de sync. sur le Vert

R : 0,7 Vp-p, 75 ohms, pas de sync. sur le Vert

HD : 1-5 Vp-p

VD : 1-5 Vp-p

 Entrée audio de l'ordinateur (mini-prise)

 Prise casque

 Emplacement CAM (Module pour système à contrôle d'accès)

Sortie son

10 W + 10 W (RMS)

Accessoires en option

- **KDL-37S40xx/ KDL-32S40xx/ KDL-37U40xx/ KDL-32U40xx/ KDL-37V40xx/ KDL-37V42xx/ KDL-32V40xx/ KDL-32V42xx:**
Support mural SU-WL500
- **KDL-26S40xx/ KDL-26U40xx/ KDL-26V40xx/ KDL-26V42xx:**
Support mural SU-WL100

- **KDL-37S40xx/ KDL-32S40xx/ KDL-37U40xx/ KDL-32U40xx/ KDL-37V40xx/ KDL-37V42xx/ KDL-32V40xx/ KDL-32V42xx:**
Meuble TV SU-FL300M

La conception et les spécifications sont sujettes à modification sans préavis.

Tableau de compatibilité du signal d'entrée PC pour ordinateur

Signaux	Horizontal (Pixel)	Vertical (Ligne)	Fréquence horizontale (kHz)	Fréquence verticale (Hz)	Standard
VGA	640	480	31,5	60	VGA
SVGA	800	600	37,9	60	Instructions VESA
XGA	1024	768	48,4	60	Instructions VESA
WXGA	1280	768	47,4	60	VESA
	1280	768	47,8	60	VESA

- L'entrée PC de ce téléviseur ne prend pas en charge le synchronisme sur le Vert ou le signal composite de synchronisation.
- L'entrée PC de ce téléviseur ne prend pas en charge les signaux entrelacés.
- L'entrée PC de ce téléviseur prend en charge les signaux indiqués dans le tableau ci-dessus avec une fréquence verticale de 60 Hz. Pour les autres signaux, le message "PAS DE SYNC" s'affiche.

Tableau de compatibilité du signal d'entrée PC pour HDMI IN 1, 2, 3

Signaux	Horizontal (Pixel)	Vertical (Ligne)	Fréquence horizontale (kHz)	Fréquence verticale (Hz)	Standard
VGA	640	480	31,5	60	VGA
SVGA	800	600	37,9	60	Instructions VESA
XGA	1024	768	48,4	60	Instructions VESA
WXGA	1280	768	47,4	60	VESA
WXGA	1280	768	47,8	60	VESA
WXGA	1360	768	47,7	60	VESA

Dépannage

Vérifiez si le témoin  (veille) clignote en rouge.

S'il clignote

La fonction d'auto-diagnostic est activée.

- 1 Comptez le nombre de clignotements du témoin  (veille) après chaque pause de deux secondes.

Par exemple, le témoin clignote trois fois, s'arrête pendant deux secondes, puis clignote de nouveau trois fois, etc.





- 2 Appuyez sur la touche  au sommet du téléviseur pour le mettre hors tension, débranchez le cordon d'alimentation secteur et signalez la façon dont le témoin clignote (nombre de clignotements) à votre revendeur ou au Centre de Service Après-Vente Sony.

S'il ne clignote pas

- 1 Vérifiez les éléments des tableaux ci-dessous.
- 2 Si le problème persiste, confiez votre téléviseur à un technicien qualifié.

Image

Absence d'image (écran noir) et de son

- Vérifiez le raccordement de l'antenne/du câble.
- Branchez le téléviseur au secteur et appuyez sur la touche  située au sommet du téléviseur.
- Lorsque le témoin  (veille) s'allume en rouge, appuyez sur / .

Absence d'image ou d'informations de menu de l'appareil branché au connecteur Péritel



- Appuyez sur /  pour afficher la liste des appareils raccordés, puis sélectionnez l'entrée voulue.
- Vérifiez le raccordement entre l'appareil optionnel et le téléviseur.

Image double ou fantôme (en mode analogique uniquement)

- Vérifiez le raccordement de l'antenne/du câble.
- Vérifiez le raccordement et la direction de l'antenne.

Seuls des parasites ou de la neige apparaissent sur l'écran (en mode analogique uniquement)

- Vérifiez si l'antenne est brisée ou pliée.
- Vérifiez si l'antenne n'a pas atteint le terme de sa vie utile (trois à cinq ans pour une utilisation normale, un à deux ans au bord de la mer).

L'image d'une chaîne s'accompagne de parasites/bruit (en mode analogique uniquement)

- Réglez la commande "AFT" (Automatic Fine Tuning) pour améliorer la réception de l'image (page 25).

Quelques petits points noirs et/ou brillants apparaissent à l'écran



- L'image de l'écran est composée de pixels. La présence de petits points noirs et/ou brillants (pixels) à l'écran n'est pas le signe d'une défaillance.

Programmes affichés en noir et blanc

- Sélectionnez "R à Z" (page 20).

Aucune couleur ou couleur irrégulière lors de la visualisation d'un signal provenant des prises

/ COMPONENT IN

- Vérifiez que les prises /  COMPONENT IN sont correctement branchées et qu'elles sont solidement insérées dans leurs prises respectives.



L'image se fixe sur l'écran ou est formée de blocs

- Vérifiez le niveau du signal (page 27). Si la barre de signal est rouge (pas de signal) ou orange (signal faible), vérifiez le branchement de l'antenne/du câble.
- Retirez le périphérique USB raccordé. Celui-ci est peut-être défectueux ou non pris en charge par le téléviseur.

- Consultez le site Web dont l'adresse est fournie ci-dessous pour obtenir des données actualisées concernant les périphériques USB compatibles : <http://support.sony-europe.com/TV/compatibility/>

Son

Pas de son, mais bonne image

- Appuyez sur  +/- ou  (coupure du son).
- Vérifiez si l'option "Haut-parleur" est réglée sur "Haut-parleur TV" (page 21).

Chaînes

Impossible de sélectionner la chaîne désirée

- Basculez entre les modes numérique et analogique et sélectionnez la chaîne numérique ou analogique désirée.

Certaines chaînes n'affichent aucune image

- Chaîne disponible uniquement sous abonnement/cryptée. Abonnez-vous au service télévisuel payant.
- La chaîne n'est utilisée que pour les données (pas pour l'image ou le son).
- Contactez l'émetteur pour obtenir les détails sur la transmission.

Les chaînes numériques ne s'affichent pas

- Adressez-vous à un installateur local pour savoir si les émissions numériques existent dans votre zone.
- Augmentez le gain de l'antenne.

Généralités

Image et/ou son déformé

- Eloignez le téléviseur des sources de parasites électriques notamment les voitures, les motos, les sèche-cheveux ou encore les appareils optiques.
- Lorsque vous installez les appareils optionnels, laissez un espace entre ceux-ci et le téléviseur.
- Vérifiez si l'antenne est brisée ou pliée.
- Eloignez le câble d'antenne/du système câblé des autres câbles.

Le téléviseur s'éteint automatiquement (il passe en mode veille)

- Vérifiez si la fonction "Arrêt tempo." ou "Heure de fin" est activée (page 23)
- En l'absence de signal et si vous n'appuyez sur aucune touche pendant 10 minutes, le téléviseur passe automatiquement en mode veille.

Le téléviseur s'allume automatiquement

- Vérifiez si la fonction "Heure début" est activée (page 23).

Certaines sources d'entrées ne peuvent pas être sélectionnées

- Sélectionnez "Présél. audio/vidéo" et annulez la sélection de "Saut" pour la source d'entrée (page 24)

La télécommande ne fonctionne pas

- Remplacez les piles.

Un canal ne peut pas être ajouté à la liste des chaînes favorites

- La liste des chaînes favorites peut contenir jusqu'à 999 canaux.

Les appareils HDMI n'apparaissent dans la "Liste des périph. HDMI"

- Vérifiez que vos appareils sont compatibles avec la commande pour HDMI.

Tous les canaux ne sont pas mémorisés

- Vérifiez notre site d'assistance pour des informations sur les câblo-opérateurs. <http://support.sony-europe.com/TV/DVBC/>

Vous ne parvenez pas à sélectionner "Non" dans "Commande pour HDMI".

- Si un appareil audio compatible avec la commande pour HDMI est raccordé au téléviseur, vous ne pouvez pas sélectionner "Non" dans ce menu. Pour changer la sortie audio du haut-parleur du téléviseur, sélectionnez "Haut-parleur TV" dans le menu "Haut-parleur" (page 21).

Introduzione

Grazie per avere scelto questo prodotto Sony. Prima di mettere in funzione il televisore, si prega di leggere attentamente il presente manuale e di conservarlo per farvi riferimento in futuro.

Smaltimento del televisore



Trattamento del dispositivo elettrico o elettronico a fine vita (applicabile in tutti i paesi dell'Unione Europea e in altri paesi europei con sistema di raccolta differenziata)

Questo simbolo sul prodotto o sulla confezione indica che il prodotto non

deve essere considerato come un normale rifiuto domestico, ma deve invece essere consegnato a un punto di raccolta appropriato per il riciclo di apparecchi elettrici ed elettronici. Accertando che questo prodotto sia smaltito correttamente, si contribuisce a prevenire potenziali conseguenze negative per l'ambiente e per la salute che potrebbero altrimenti essere causate dal suo smaltimento inadeguato. Il riciclo dei materiali aiuta a conservare le risorse naturali. Per informazioni più dettagliate circa il riciclo di questo prodotto, potete contattare l'ufficio comunale, il servizio locale di smaltimento rifiuti oppure il negozio dove l'avete acquistato.



Trattamento delle pile esauste (applicabile in tutti i paesi dell'Unione Europea e in altri paesi Europei con sistema di raccolta differenziata)

Questo simbolo sul prodotto o sulla confezione indica che la pila non deve essere considerata un normale rifiuto domestico. Assicurandovi che le pile

siano smaltite correttamente, contribuirete a prevenire potenziali conseguenze negative per l'ambiente e per la salute che potrebbero altrimenti essere causate dal loro inadeguato smaltimento. Il riciclaggio dei materiali aiuta a conservare le risorse naturali. In caso di prodotti che per motivi di sicurezza, prestazione, protezione dei dati, richiedano un collegamento fisso ad una pila interna, la stessa dovrà essere sostituita solo da personale di assistenza qualificato. Consegnare il prodotto a fine vita al punto di raccolta idoneo allo smaltimento di apparecchiature elettriche ed elettroniche; questo assicura che anche la pila al suo interno venga trattata correttamente. Per le altre pile consultate la sezione relativa alla rimozione sicura delle pile. Consegnare le pile esauste presso i punti di raccolta indicati per il riciclo. Per informazioni più dettagliate circa lo smaltimento della pila esausta o del prodotto, potete contattare il Comune, il servizio locale di smaltimento rifiuti oppure il negozio dove l'avete acquistato.

Il fabbricante di questo prodotto è Sony Corporation, 1-7-1 Konan Minato-ku Tokyo, 108-0075 Giappone. Il rappresentante autorizzato per la CEM e per la sicurezza del prodotto è Sony Deutschland GmbH, Hedelfinger Strasse 61, 70327 Stuttgart, Germania. Per riparazioni o questioni di garanzia, rivolgersi agli indirizzi indicati nei documenti di assistenza o garanzia forniti a parte.

Avviso per il funzionamento del televisore digitale

- Le funzioni relative al televisore digitale (DVB) saranno attive esclusivamente in paesi o zone dove vengano trasmessi i segnali digitali terrestri DVB-T (MPEG2) o dove sia disponibile un servizio via cavo DVB-C compatibile (MPEG2). Verificare con il proprio rivenditore locale la possibilità di ricevere un segnale DVB-T nella zona di residenza o chiedere al fornitore di servizi via cavo se il servizio DVB-C è adatto al funzionamento integrato con questo televisore.
- Il fornitore di servizi via cavo potrà addebitare un costo aggiuntivo per tale servizio e richiedere che vengano accettati i propri termini e condizioni.
- Sebbene questo televisore segua le specifiche DVB-T e DVB-C, non è possibile garantire la compatibilità con future trasmissioni digitali terrestri DVB-T e digitali via cavo DVB-C.
- Alcune funzioni del televisore digitale potranno non essere disponibili in alcuni paesi/regioni e il cavo DVB-C potrà non funzionare correttamente con tutti i fornitori.
- Per ulteriori informazioni sulla funzionalità DVB-C visitare il sito web per l'assistenza sulle opzioni via cavo:
<http://support.sony-europe.com/TV/DVBC/>

Informazioni sui marchi

- DVB è un marchio depositato del progetto DVB.
- Prodotto su licenza di BBE Sound, Inc. Su licenza di BBE Sound, Inc. tutelata da uno o più dei seguenti brevetti statunitensi: 5510752, 5736897. BBE e il simbolo BBE sono marchi depositati di BBE Sound, Inc.
- Prodotto su licenza di Dolby Laboratories. "Dolby" e il simbolo doppio D DD sono marchi di fabbrica di Dolby Laboratories.
- HDMI, il logo HDMI e High-Definition Multimedia Interface sono marchi di fabbrica o marchi depositati di HDMI Licensing LLC.

VIVA
DIGITAL
HD3D Sound DVB

VIRTUAL
DOLBY
SURROUND

HDMI™
HIGH-DEFINITION MULTIMEDIA INTERFACE

- Le illustrazioni utilizzate nel presente manuale si riferiscono al modello KDL-32V4000 salvo diversamente specificato.
- Le cifre "x" che compaiono nel nome del modello, identificano il colore del prodotto.

Indice

Guida per l'uso

4

Verifica degli accessori	4
Informazioni di sicurezza.....	8
Precauzioni	9
Descrizione del telecomando.....	10
Descrizione dei tasti e degli indicatori del televisore.....	11

Visione del televisore

Visione del televisore	12
Controllo della guida elettronica digitale dei programmi (EPG) DVB	14
Uso dell'Elenco Preferiti Digitali DVB	15

Uso delle apparecchiature opzionali

Collegamento di apparecchiature opzionali	16
Visualizzazione di immagini da apparecchiature collegate	17
Uso del "Controllo per HDMI"	18

Uso delle funzioni MENU

Navigazione tra i menu	19
Menu Regolazione Immagine	20
Menu Regolazione Audio	21
Menu Caratteristiche	22
Menu Impostazione.....	23
Impostazione Digitale menu DVB	26

Informazioni utili

Caratteristiche tecniche.....	28
Ricerca guasti	30

DVB : solo per canali digitali

 Prima di utilizzare il televisore, leggere la sezione "Informazioni di sicurezza" del presente manuale.
Conservare il manuale per riferimento futuro.

Guida per l'uso

1: Verifica degli accessori

Telecomando RM-ED009 (1)

Batterie AA (tipo R6) (2)

Supporto (1)

Viti per supporto (3)

Inserimento delle batterie nel telecomando

Per aprire spingere e sollevare il coperchio.

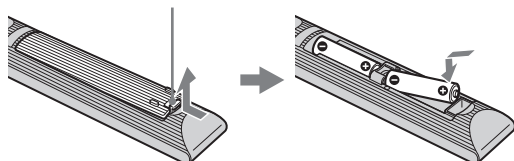

2: Applicazione del supporto

- 1 Aprire la scatola di cartone ed estrarre il supporto e le viti.

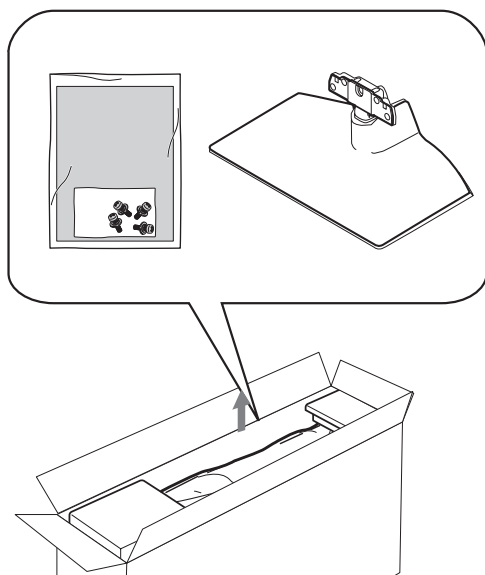

- 2 Collocare il televisore sul supporto. Prestare attenzione a non interferire con i cavi.

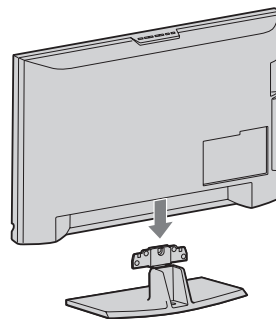

- 3 Fissare il supporto al televisore utilizzando le viti in dotazione.

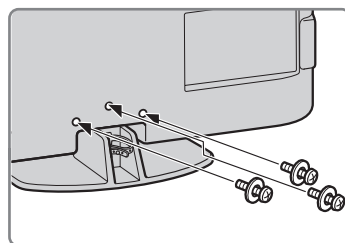

Qualora si utilizzi un cacciavite elettrico, impostare la coppia di serraggio a circa 1,5 N·m (15 kgf·cm)

3: Collegamento dell'antenna/del videoregistratore/del registratore DVD

Collegamento dell'antenna/
del cavo

Segnale terrestre
o via cavo

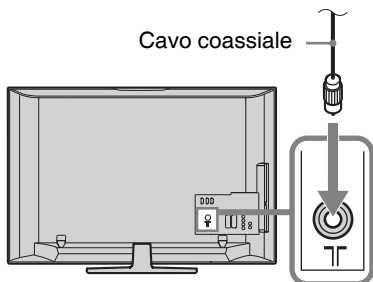

Collegamento dell'antenna/del cavo/del
videoregistratore/del registratore DVD

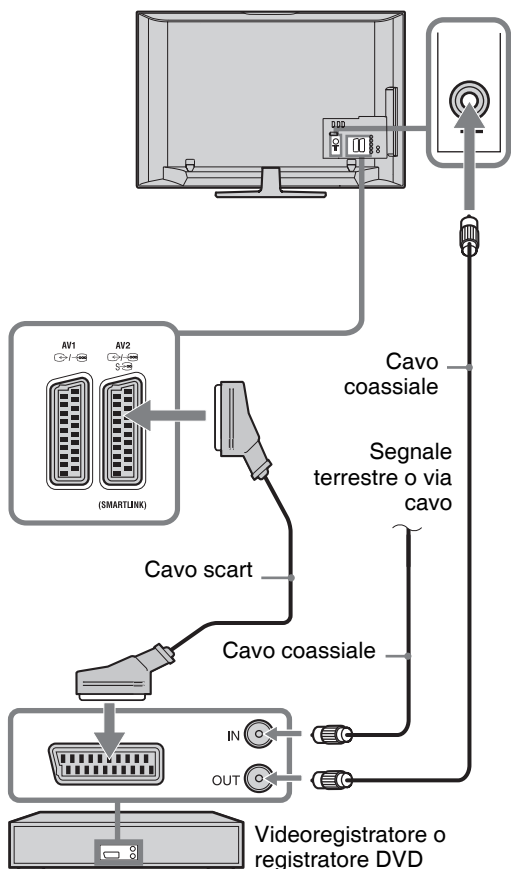

4: Fissaggio antirovesciamento del televisore

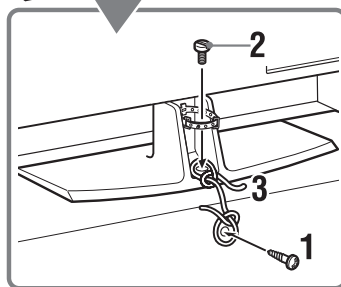
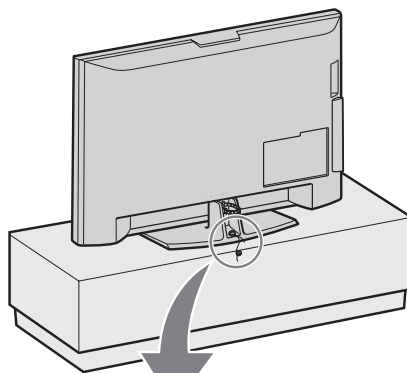

- 1 Installare una vite per legno (4 mm di diametro, non in dotazione) nel supporto del televisore.
- 2 Installare una vite per ferro (M6 x 12, non in dotazione) nell'apposito foro posto sul basamento del televisore.
- 3 Legare tra di loro la vite per il legno e quella per il ferro con una corda resistente.

5: Raggruppamento dei cavi

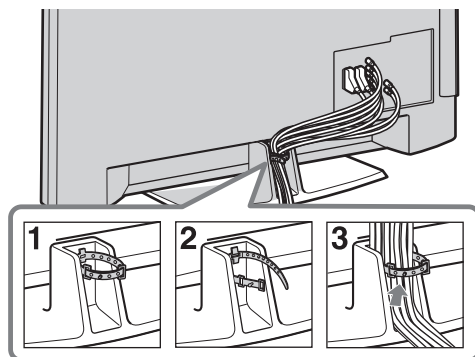

6: Selezione della lingua, della nazione/ regione e del luogo

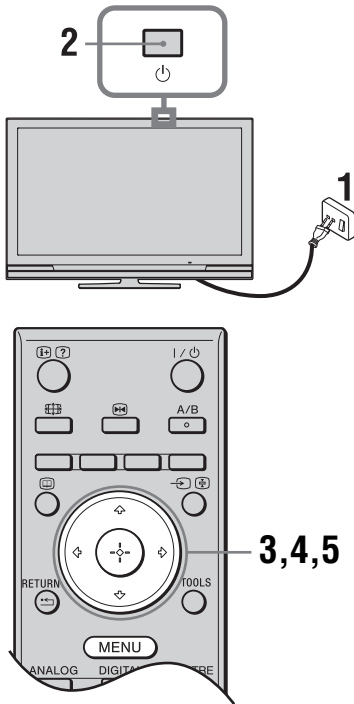

- 1 Collegare il televisore alla presa di rete (220-240 V CA, 50 Hz).
- 2 Premere sul televisore. La prima volta che si accende il televisore, sullo schermo compare il menu Lingua.
- 3 Premere per selezionare la lingua visualizzata sulle schermate di menu, quindi premere .



- 4 Premere per selezionare la nazione/ regione in cui verrà utilizzato il televisore, quindi premere .



Qualora la nazione in cui si desidera utilizzare il televisore non compaia nell'elenco, selezionare “-” invece della nazione/regione.

- 5 Premi per selezionare il luogo dove utilizzate il TV, poi premete .



Sony raccomanda di selezionare “Casa” per il risparmio energetico.

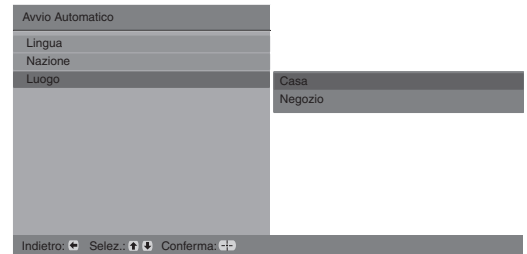

Questa opzione seleziona la modalità d'immagine appropriata per il tipo di luce in questi ambienti.

7: Preselezione automatica del televisore

- 1 Premere .

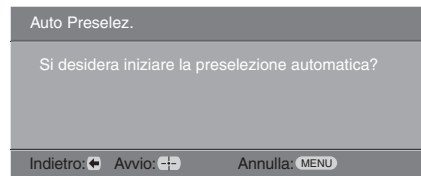

- 2 Premere per selezionare “Antenna” o “via Cavo”, quindi premere . Selezionando “via Cavo”, compare la schermata per la selezione del tipo di scansione. Vedere “Per effettuare la preselezione del televisore per via Cavo” (pagina 7). Il televisore inizia a cercare tutti i canali digitali disponibili, quindi tutti i canali analogici disponibili. Questa operazione potrebbe richiedere un po' di tempo; non premere alcun tasto sul

televisore o sul telecomando durante questa procedura.

Qualora compaia un messaggio di conferma del collegamento dell'antenna

Non sono stati individuati canali digitali o analogici. Controllare tutti i collegamenti dell'antenna/del cavo e premere \oplus per avviare nuovamente la preselezione automatica.

- 3** Quando sullo schermo compare il menu Ordinamento Programmi, seguire le fasi di "Ordinamento Programmi" (pagina 23). Se non si desidera modificare l'ordine in cui i canali analogici vengono memorizzati sul televisore, passare alla fase 4.

- 4** Premere **MENU** per uscire. Ora il televisore ha preselezionato tutti i canali disponibili.



Qualora non sia possibile ricevere un canale digitale o qualora si selezioni una regione in cui non siano presenti trasmissioni digitali, l'orario dovrà essere impostato dopo avere eseguito la fase 3.

Per effettuare la preselezione del televisore per via Cavo

- 1** Premere \oplus .
- 2** Premere \uparrow/\downarrow per selezionare "Tipo scansione", quindi premere \rightarrow per selezionare "Scansione rapida" o "Scansione completa", quindi premere \oplus .

"Scansione rapida": i canali vengono preselezionati in base alle informazioni dell'operatore dei servizi via cavo nell'ambito del segnale di trasmissione.

L'impostazione consigliata per "Frequenza", "ID rete" e "Velocità simbolo" è "Auto".

Questa opzione è consigliata per una preselezione rapida se supportata dall'operatore dei servizi via cavo.

Qualora l'opzione "Scansione rapida" non effettui la preselezione, utilizzare il metodo "Scansione completa" di seguito.

"Scansione completa": Vengono preselezionati e memorizzati tutti i canali disponibili. Questa operazione potrebbe richiedere un po' di tempo.

Questa opzione è consigliata quando la "Scansione rapida" non è supportata dal provider dei servizi via cavo.

Per ulteriori informazioni sui provider di servizi via cavo supportati, visitare il sito web per l'assistenza:

<http://support.sony-europe.com/TV/DVBC>

- 3** Premere $\leftarrow/\rightarrow/\downarrow$ per selezionare "Avvio". Il televisore inizia a ricercare i canali. Non premere alcun tasto sul televisore o sul telecomando.



Alcuni provider di servizi via cavo non supportano "Scansione rapida". Qualora non venga rilevato alcun canale utilizzando l'opzione "Scansione rapida", effettuare una "Scansione completa".

Distacco del supporto da tavolo dal televisore



Non rimuovere il supporto da tavolo per nessuna ragione, se non per montare il televisore a parete.

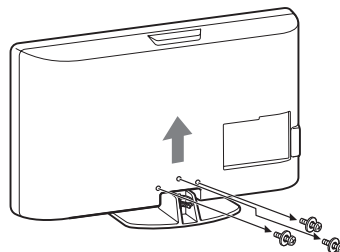

Informazioni di sicurezza

Installazione/Impostazione

Installare e utilizzare il televisore attenendosi alle istruzioni fornite di seguito al fine di evitare il rischio di incendi, scosse elettriche o danni e/o lesioni.

Installazione

- Il televisore deve essere installato in prossimità di una presa di rete facilmente accessibile.
- Collocare il televisore su una superficie piana e stabile.
- Per l'installazione a parete rivolgersi esclusivamente a personale qualificato.
- Per motivi di sicurezza, si consiglia caldamente di utilizzare esclusivamente accessori Sony, compresi:
 - **KDL-37S40xx/ KDL-32S40xx/ KDL-37U40xx/ KDL-32U40xx/ KDL-37V40xx/ KDL-37V42xx/ KDL-32V40xx/ KDL-32V42xx:**
Staffa di montaggio a parete SU-WL500
 - **KDL-26S40xx/ KDL-26U40xx/ KDL-26V40xx/ KDL-26V42xx:**
Staffa di montaggio a parete SU-WL100
 - **KDL-37S40xx/ KDL-32S40xx/ KDL-37U40xx/ KDL-32U40xx/ KDL-37V40xx/ KDL-37V42xx/ KDL-32V40xx/ KDL-32V42xx:**
Supporto del televisore SU-FL300M

- Per fissare i ganci di montaggio al televisore, utilizzare le viti fornite in dotazione con la staffa per l'installazione a parete. La lunghezza delle viti in dotazione è compresa tra 8 mm e 12 mm, misurata dalla superficie di fissaggio del gancio di montaggio.

Il diametro e la lunghezza delle viti differiscono in base al modello di staffa per il montaggio a parete.
L'uso di viti diverse da quelle in dotazione può determinare danni interni al televisore o provocarne la caduta, ecc.

8 mm - 12 mm

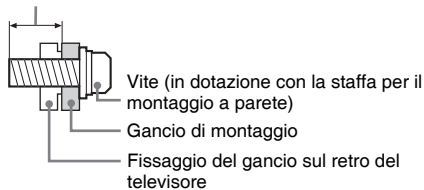

Trasporto

- Prima di trasportare il televisore, scollegare tutti i cavi.
- Per trasportare un televisore di grandi dimensioni sono necessarie due o tre persone.
- Se il televisore viene trasportato a mano, sollevarlo come illustrato a destra. Non esercitare pressione sul pannello LCD.
- Durante il sollevamento o lo spostamento del televisore, sorreggerlo saldamente dal fondo.
- Durante il trasporto, non sottoporre il televisore a urti o vibrazioni eccessive.
- Nel caso in cui si renda necessario trasportare il televisore per farlo riparare o per un trasloco, richiuderlo sempre nell'imballaggio originale.

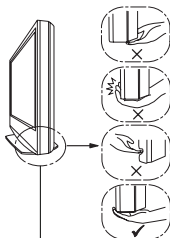
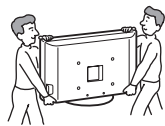

Reggere il fondo del pannello, non il lato anteriore.
Non reggere dalla zona rientrante.
Non reggere dalla parte trasparente sul fondo.

Ventilazione

- Non coprire i fori di ventilazione o inserire oggetti nel mobile.
- Lasciare un po' di spazio intorno al televisore.
- Si raccomanda caldamente di utilizzare la staffa di montaggio a parete Sony al fine di consentire un'adeguata circolazione dell'aria.

Installato a parete

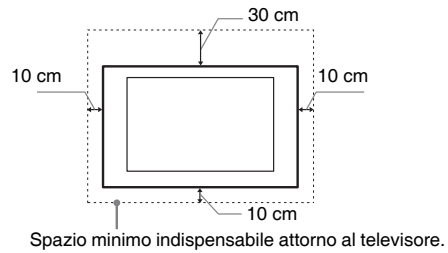

Installato sul supporto

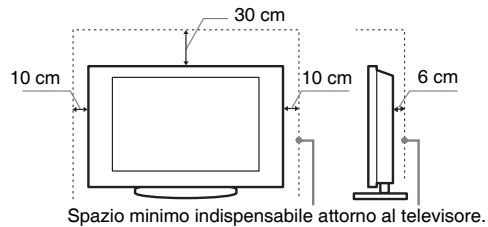

- Per garantire una ventilazione adeguata ed evitare l'accumulo di sporcizia e polvere:
 - Non posare il televisore piatto, né installarlo in posizione capovolta, girato all'indietro o lateralmente.
 - Non posizionare il televisore su uno scaffale o dentro un armadio.
 - Non coprire il televisore con tessuti od oggetti, come per esempio tende, giornali e simili.
 - Non installare il televisore nel modo indicato di seguito.
Circolazione dell'aria bloccata.

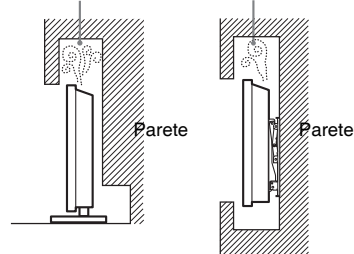

Cavo di alimentazione

Maneggiare il cavo e la presa di rete nel modo indicato di seguito al fine di evitare il rischio di incendi, scosse elettriche o danni e/o lesioni:

- Utilizzare soltanto cavi di alimentazione forniti da Sony, non di altre marche.
- Inserire completamente la spina nella presa di rete.
- Utilizzare il televisore esclusivamente con alimentazione da 220-240 V CA.
- Prima di effettuare i collegamenti, per motivi di sicurezza assicurarsi di aver scollegato il cavo di alimentazione e prestare attenzione a non rimanere impigliati nei cavi con i piedi.
- Disinserire il cavo di alimentazione dalla presa di rete prima di effettuare operazioni sul televisore o di spostarlo.
- Tenere il cavo di alimentazione lontano da fonti di calore.
- Scollegare e pulire regolarmente la spina del cavo di alimentazione. Se la spina è ricoperta di polvere ed è esposta a umidità, l'isolamento potrebbe deteriorarsi e provocare un incendio.

Note

- Non utilizzare il cavo di alimentazione fornito su altri apparecchi.
- Non sottoporre a pressione, piegare o attorcigliare eccessivamente il cavo di alimentazione. I fili interni potrebbero scoprirsi o danneggiarsi.
- Non modificare il cavo di alimentazione.
- Non collocare oggetti pesanti sul cavo di alimentazione.
- Non tirare il cavo di alimentazione per disinsierirlo.
- Non collegare un numero eccessivo di apparecchiature alla medesima presa di rete.
- Non utilizzare una presa di rete inadeguata alla spina in uso.

Uso proibito

Non installare/utilizzare il televisore in luoghi, ambienti o situazioni come quelle elencate di seguito: il televisore potrebbe presentare un malfunzionamento e provocare incendi, scosse elettriche, danni e/o lesioni.

Luogo:

All'aperto (esposto alla luce solare diretta), in spiaggia, su imbarcazioni, all'interno di un veicolo, in ambiente medico, in posizioni instabili, esposto all'acqua, pioggia, umidità o fumo.

Ambiente:

Luoghi caldi, umidi o eccessivamente polverosi; esposti all'ingresso di insetti; dove potrebbero essere soggetti a vibrazioni meccaniche; nelle vicinanze di oggetti infiammabili (candele, ecc.). Non esporre il televisore a sgocciolamento o spruzzi e non posizionarlo sopra oggetti contenenti liquidi, come per esempio vasi.

Situazione:

Non utilizzare con le mani bagnate, senza il mobile o con accessori diversi da quelli raccomandati dal fabbricante. Durante i temporali scollegare il televisore dalla presa di rete e dall'antenna.

Rottura di componenti:

- Non tirare oggetti contro il televisore. Il vetro dello schermo potrebbe rompersi a causa dell'impatto e provocare lesioni gravi.
- Se la superficie del televisore si rompe, non toccarla finché non è stato scollegato il cavo di alimentazione. In caso contrario, potrebbero generarsi scosse elettriche.

Periodi di inutilizzo

- Qualora si preveda di non utilizzare il televisore per numerosi giorni, esso dovrà essere scollegato dalla presa di rete per motivi ambientali e di sicurezza.
- Anche se spento, il televisore non è scollegato dalla rete elettrica; per scollegare completamente il televisore, estrarre la spina dalla presa di rete.
- Alcuni televisori potrebbero comunque disporre di funzioni che per operare correttamente richiedono di lasciare il televisore in standby.

Bambini

- Impedire ai bambini di salire sul televisore.
- Tenere gli accessori di piccole dimensioni lontano dalla portata dei bambini, affinché non vengano accidentalmente ingeriti.

Qualora si verifichino i seguenti problemi...

Spegnere il televisore e disinsierire immediatamente il cavo di alimentazione qualora si verifichino i seguenti problemi.

Rivolgersi al proprio rivenditore o a Sony per fare controllare il televisore da personale opportunamente qualificato.

Quando:

- Il cavo di alimentazione è danneggiato.
- La presa di rete è inadeguata alla spina in uso.
- Il televisore è danneggiato per una caduta, un urto o un oggetto lanciato.
- All'interno del televisore sono penetrate sostanze liquide o oggetti solidi.

Precauzioni

Visione del televisore

- Si consiglia la visione del televisore in condizioni di luce adatta, in quanto condizioni di luce scarsa o periodi prolungati danneggiano la vista.
- Onde evitare danni all'udito, durante l'uso delle cuffie regolare il volume a livelli moderati.

Schermo LCD

- Per quanto lo schermo LCD sia realizzato con tecnologia ad alta precisione e disponga del 99,99% od oltre di pixel effettivi, potranno comparire ripetutamente punti neri o luminosi (rossi, blu o verdi) sullo schermo. Ciò costituisce una caratteristica di fabbricazione dello schermo LCD e non è un problema di funzionamento.
- Non spingere o graffiare il filtro anteriore e non posizionare oggetti sopra al televisore. L'immagine potrà risultare non uniforme o lo schermo LCD danneggiato.
- Se il televisore viene utilizzato in un luogo freddo, le immagini potrebbero risultare distorte o più scure del normale. Non si tratta di un problema di funzionamento, bensì di un fenomeno che scompare con l'aumento della temperatura.
- Se vengono visualizzati in modo continuo fermi immagine, è possibile che si presenti un'immagine residua. Tale immagine scompare dopo alcuni istanti.
- Durante l'uso del televisore, lo schermo e il rivestimento si scaldano. Non si tratta di un problema di funzionamento.
- Lo schermo LCD contiene piccole quantità di cristalli liquidi. I tubi fluorescenti utilizzati in questo televisore, contengono mercurio. Per lo smaltimento attenersi ai regolamenti e alle normative locali.

Cura e pulizia della superficie dello schermo e del rivestimento

Verificare di avere disinsierito il cavo di alimentazione collegato al televisore dalla presa di rete prima di procedere alla pulizia.

Per evitare il degradamento del materiale o del rivestimento dello schermo, prendere le seguenti precauzioni.

- Per rimuovere la polvere dalla superficie dello schermo e dal rivestimento, utilizzare un panno morbido e procedere con delicatezza. Se la polvere persiste, utilizzare un panno morbido leggermente inumidito con una soluzione detergente neutra diluita.
- Non utilizzare spugnette abrasive, detersivi alcalini o acidi, polveri abrasive o solventi volatili quali alcool, benzene, diluenti o insetticidi. L'uso di tali materiali o il contatto prolungato con gomma o materiali vinilici potrebbero danneggiare la superficie dello schermo e il materiale di rivestimento del televisore.
- Per garantire una ventilazione adeguata, si consiglia di rimuovere periodicamente la polvere dalla presa di ventilazione con un aspirapolvere.
- Per regolare l'angolazione del televisore, spostarlo lentamente in modo da evitare che muovendolo scivoli dalla base.

Apparecchiature opzionali

Mantenere i componenti opzionali o eventuali apparecchiature che emettono radiazioni elettromagnetiche lontano dal televisore. In caso contrario, si potranno verificare distorsioni dell'immagine e/o disturbi dell'audio.

Batterie

- Inserire le batterie rispettando la corretta polarità.
- Non utilizzare tipi diversi di batterie insieme o combinare batterie usate e nuove.
- Nel rispetto dell'ambiente, depositare le batterie scariche negli appositi contenitori adibiti alla raccolta differenziata. Alcune regioni potrebbero avere normative particolari per lo smaltimento delle batterie. Consultare le autorità locali.
- Maneggiare il telecomando con cura, evitando di lasciarlo cadere, calpestarlo o rovesciarlo sopra liquidi di alcun tipo.
- Non posizionare il telecomando in prossimità di fonti di calore, né in luoghi direttamente esposti alla luce solare o in stanze umide.

Descrizione del telecomando

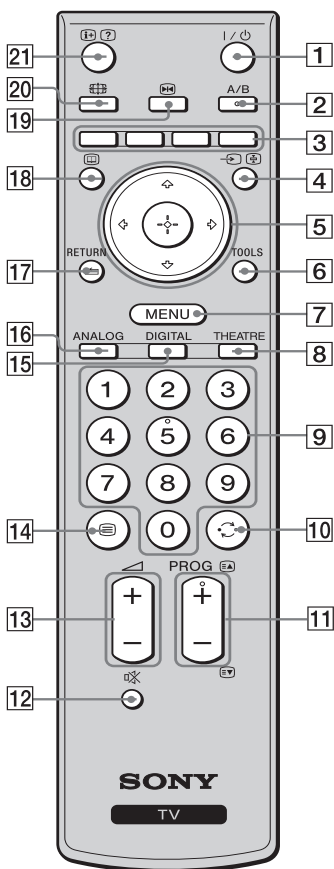

- 1 I/O – Tasto standby**
Consente di accendere e spegnere il televisore dalla modalità standby.
- 2 A/B – Doppio Audio (pagina 21)**
- 3 Tasti colorati (pagina 13, 14, 15)**
- 4 ↔/Ⓜ – Selezione ingresso / Fermo televideo**
 - In modalità TV: Consente di selezionare la sorgente d'ingresso dalle apparecchiature collegate alle prese del televisore (pagina 17).
 - In modalità Televideo (pagina 13): Mantiene visualizzata la pagina corrente del Televideo.
- 5 ↑/↓/←/→/⊕/⊖**
- 6 TOOLS (pagina 13, 18)**
Consente di accedere a varie opzioni di visualizzazione e modificarle/regularle in base alla sorgente e al formato dello schermo.
- 7 MENU (pagina 19)**
- 8 THEATRE**
È possibile impostare la Modalità teatro su sì o su no. Quando la Modalità teatro è impostata su sì, vengono automaticamente impostate l'uscita audio (qualora il televisore sia collegato a un sistema audio mediante cavo HDMI) e la qualità dell'immagine ottimali per i film su videocassetta.
- 9 Tasti numerati**
 - In modalità TV: Consentono di selezionare i canali. Per i numeri dei canali da 10 in avanti, digitare rapidamente la seconda e la terza cifra.
 - In modalità Televideo: Consentono di digitare le tre cifre del numero di pagina da selezionare.
- 10 ↶ – Canale precedente**
Ritorna al canale precedentemente visualizzato (per oltre cinque secondi).
- 11 PROG +/-/Ⓜ/Ⓜ**
 - In modalità TV: Seleziona il canale successivo (+) o precedente (-).
 - In modalità Televideo (pagina 13): Seleziona la pagina successiva (Ⓜ) o precedente (Ⓜ).
- 12 ⊘ – Esclusione audio**
- 13 ∧/∨ – Volume**
- 14 Ⓜ – Televideo (pagina 13)**
- 15 DIGITAL – Modalità digitale (pagina 12)**
- 16 ANALOG – Modalità analogica (pagina 12)**
- 17 ← – RETURN**
Consente di ritornare alla schermata precedente di qualsiasi menu visualizzato.
- 18 Ⓜ – EPG (guida elettronica digitale dei programmi) (pagina 14)**
- 19 ⏸ – Fermo immagine (pagina 13)**
Blocca l'immagine televisiva.
- 20 Ⓜ – Modalità schermo (pagina 13)**
- 21 Ⓜ/? – Info / Visualizzazione testo nascosto**
 - In modalità digitale: Consente di visualizzare o rimuovere dettagli relativi al programma che si sta guardando.
 - In modalità analogica: Consente di visualizzare o rimuovere informazioni come il numero del canale e il formato dello schermo correnti.
 - In modalità Televideo (pagina 13): Consente di visualizzare informazioni nascoste (per es. le risposte a un test).



- I tasti numero 5, **PROG +** e A/B sono dotati di pallini per il riconoscimento tattile. Utilizzare i pallini per il riconoscimento tattile come punti di riferimento durante l'uso del televisore.
- Spegnendo il televisore, viene disattivata anche la Modalità teatro.

Descrizione dei tasti e degli indicatori del televisore

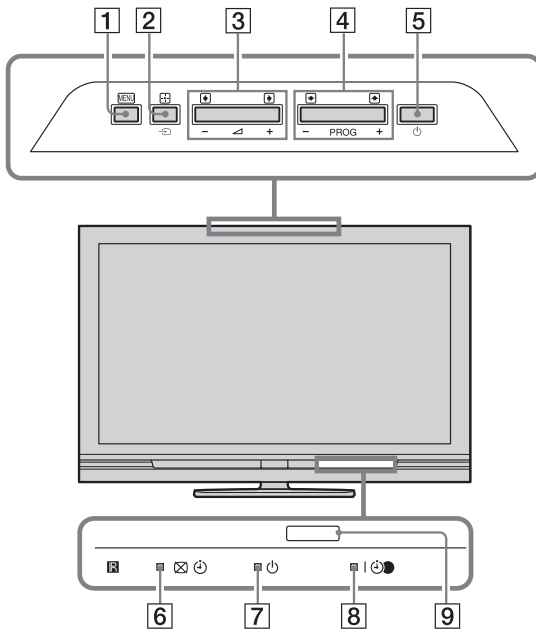

(solo per KDL-37/32/26S40xx,
KDL-37/32/26U40xx)

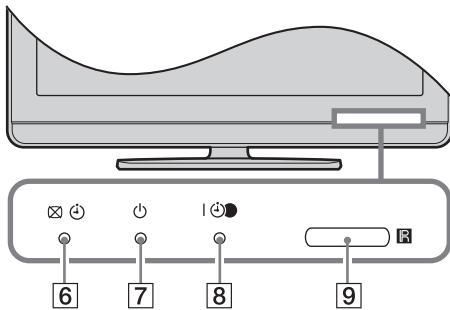

1 MENU (pagina 19)

2 →/⊕ – Selezione ingresso/OK

- In modalità TV: Consente di selezionare la sorgente d'ingresso dalle apparecchiature collegate alle prese del televisore (pagina 17).
- Nel menu TV: Consente di selezionare il menu o l'opzione e di confermare le impostazioni.

3 ↵ +/-

- In modalità TV: Aumenta (+) o diminuisce (-) il volume.
- Nel menu TV: Consente lo spostamento tra le opzioni verso destra (→) o sinistra (←).

4 PROG +/-/E▲/E▼

- In modalità TV: Selezione il canale successivo (+) o precedente (-).
- Nel menu TV: Consente lo spostamento tra le opzioni verso l'alto (↕) o verso il basso (⇩).

5 ⏻ – Accensione

Consente di accendere o spegnere il televisore.



Per scollegare completamente il televisore, estrarre la spina dalla presa di rete.

6 ☒ ⏻ – Indicatore Disattiva Immagine / Timer

- Si illumina di verde quando l'immagine è assente (pagina 22).
- Si illumina di arancione quando è impostato il timer (pagina 23).

7 ⏻ – Indicatore standby

Si illumina di rosso quando il televisore si trova in modalità standby.

8 I ⏻ – Indicatore alimentazione / Programma registrazione con Timer

- Si illumina di verde all'accensione del televisore.
- Si illumina di arancione quando è impostata la registrazione con timer (pagina 14).
- Si illumina di rosso durante la registrazione con timer.

9 Sensore del telecomando

- Riceve segnali IR dal telecomando.
- Non collocare oggetti sopra il sensore, in quanto la sua funzione potrebbe risultarne compromessa.



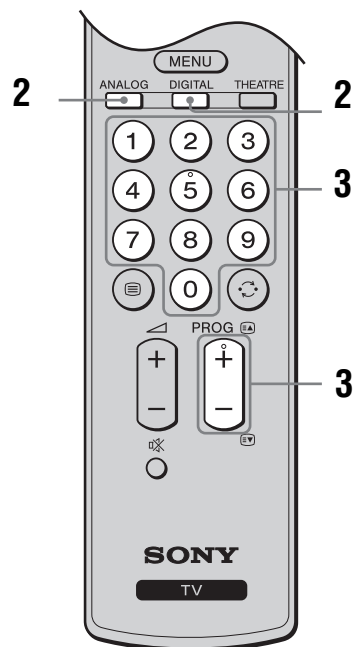
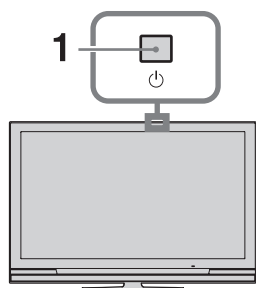

Accertarsi di avere completamente spento il televisore prima di disinserire il cavo di alimentazione. Disinserendo il cavo di alimentazione mentre il televisore è acceso, l'indicatore può rimanere acceso o si può verificare un malfunzionamento del televisore.

Visione del televisore



1 Premere  sul televisore per accendere il televisore.

Quando il televisore si trova in modalità standby (l'indicatore  (standby) sul lato anteriore del televisore è rosso), premere  sul telecomando per accendere il televisore.

2 Premere **DIGITAL** per passare alla modalità digitale o **ANALOG** per passare alla modalità analogica.

I canali disponibili variano in base alla modalità.









3 Premere i tasti numerati o **PROG +/-** per selezionare un canale televisivo.

Per selezionare i numeri dei canali da 10 in avanti utilizzando i tasti numerati, digitare la seconda e la terza cifra entro due secondi.







Per selezionare un canale digitale utilizzando la guida elettronica digitale dei programmi (EPG), vedere pagina 14.

In modalità digitale

Compare brevemente un menu informativo. Sul menu potranno essere presenti le seguenti icone.

- : Servizio radio
- : Servizio codificato/abbonamento
- : Varie lingue audio disponibili
- : Sottotitoli disponibili
- : Sottotitoli per non udenti disponibili
- : Età minima consigliata per il programma in corso (da 4 a 18 anni)
- : Blocco Programmi
- : Registrazione del programma in corso

Operazioni aggiuntive

Per	Fare questo
Accendere il televisore dalla modalità Standby senza l'audio	Premere  . Premere  +/- per impostare il livello del volume.
Regolare il volume	Premere  + (aumento)/ - (diminuzione).
Accedere alla Tabella indice dei programmi (solo in modalità analogica)	Premere  . Per selezionare un canale analogico, premere  /  , quindi premere  .

Accesso al Televideo

Premere . A ogni pressione di , vengono visualizzati ciclicamente:

Televideo → Televideo sopra l'immagine televisiva (modalità mista) → No Televideo (uscita dal servizio Televideo)

Per selezionare una pagina, premere i tasti numerati oppure **PROG +/-**.

Per mantenere visualizzata una pagina, premere /.

Per visualizzare informazioni nascoste, premere /.



La presenza di quattro elementi colorati sul fondo della pagina del televideo, indica che è disponibile il servizio Fastext. Fastext consente di accedere alle pagine in modo semplice e veloce. Premere il tasto colorato corrispondente per accedere alla pagina.

Fermo Immagine

Blocca l'immagine televisiva (per es. per annotare un numero di telefono o una ricetta).

- 1 Premere sul telecomando.
- 2 Premere /// per regolare la posizione della finestra.
- 3 Premere per rimuovere la finestra.
- 4 Premere nuovamente per ritornare alla visualizzazione normale.



Non disponibile per HDMI 1, HDMI 2, HDMI 3, COMP e ingresso PC.

Per modificare manualmente il formato dello schermo per adattarlo alla trasmissione

Premere ripetutamente per selezionare il formato dello schermo desiderato.

Smart*

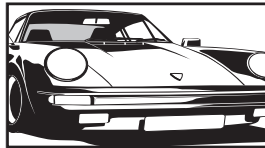

Visualizza le trasmissioni tradizionali in 4:3 simulando l'effetto wide screen. L'immagine in 4:3 viene allungata fino a riempire lo schermo.

4:3

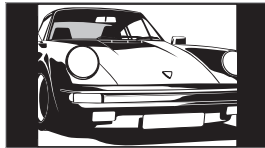

Visualizza le trasmissioni tradizionali in 4:3 (per es. televisore non wide screen) nelle proporzioni corrette.

Wide

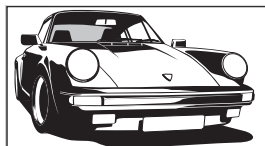

Visualizza le trasmissioni in wide screen (16:9) nelle proporzioni corrette.

Zoom*

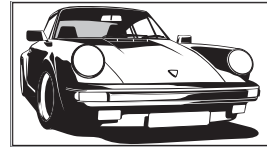

Visualizza le immagini in cinemascope (formato letter box) nelle proporzioni corrette.

14:9*

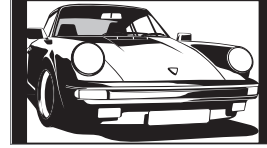

Visualizza le trasmissioni in 14:9 nelle proporzioni corrette. Di conseguenza, sullo schermo sono visibili dei bordi neri.

* Alcune porzioni della parte superiore e inferiore dell'immagine potrebbero essere tagliate.



- Le immagini provenienti da sorgente di segnale HD possono essere visualizzate esclusivamente in modalità "Wide".
- Non è possibile utilizzare questa funzione mentre è visualizzato il menu digitale.
- In modalità Smart alcuni caratteri e/o lettere nella parte superiore e inferiore dello schermo potranno non essere visibili. In tal caso, è possibile selezionare "Ampiezza Verticale" utilizzando il menu "Controllo Schermo" e regolare la dimensione verticale per rendere visibile il testo.



- Quando "Auto Formato" è impostato su "Sì", il televisore selezionerà automaticamente la modalità migliore per la trasmissione (pagina 22).
- E' possibile regolare la posizione dell'immagine selezionando "Smart" (50 Hz), "14:9" o "Zoom". Premere / per spostarla verso l'alto o verso il basso (per es. per leggere i sottotitoli).

Uso del menu Strumenti

Premere **TOOLS** per visualizzare le seguenti opzioni durante la visione di un programma.

Opzioni	Descrizione
Chiudere	Consente di chiudere il menu Strumenti.
Mod. Immagine	Vedere pagina 20.
Effetto Audio	Vedere pagina 21.
Altoparlante	Vedere pagina 21.
Lingua Audio (solo in modalità digitale)	Vedere pagina 26.
Impostazione Sottotitoli (solo in modalità digitale)	Vedere pagina 26.
T. Spegnimento	Vedere pagina 23.
Risp. energ.	Vedere pagina 22.
Informazioni di Sistema (solo in modalità digitale)	Consente di visualizzare la schermata informazioni di sistema.

























































Controllo della guida elettronica digitale dei programmi (EPG) DV3*



Guida elettronica digitale dei programmi (EPG)

* Questa funzione potrà non essere disponibile in alcune nazioni/regioni.

- 1 In modalità digitale, premere .
- 2 Eseguire l'operazione desiderata, come illustrato nella seguente tabella o come visualizzato sullo schermo.

Per	Fare questo
Guardare un programma	Premere  /  /  /  per selezionare il programma, quindi premere  .
Disattivare la EPG	Premere  .
Ordinare le informazioni sul programma per categoria – Elenco categorie	<ol style="list-style-type: none"> 1 Premere il tasto blu. 2 Premere / per selezionare una categoria, quindi premere .
Impostare un programma da registrare – Registrazione con Timer	<ol style="list-style-type: none"> 1 Premere /// per selezionare il prossimo programma che si desidera registrare, quindi premere /. 2 Premere / per selezionare “Registrazione con Timer”. 3 Premere  per impostare i timer del televisore e del videoregistratore/registratori DVD. Compare il simbolo  in corrispondenza delle informazioni del programma selezionato. L'indicatore  sul pannello anteriore del televisore si illumina di arancione. <p> Per registrare il programma che si sta guardando, premere /.</p>
Impostare un programma da visualizzare automaticamente sullo schermo all'inizio della trasmissione – Promemoria	<ol style="list-style-type: none"> 1 Premere /// per selezionare il prossimo programma che si desidera visualizzare, quindi premere /. 2 Premere / per selezionare “Promemoria”, quindi premere . <p>Compare il simbolo  in corrispondenza delle informazioni del programma selezionato. L'indicatore  sul pannello anteriore del televisore si illumina di arancione.</p> <p> Se il televisore viene posto in modalità standby, si accenderà automaticamente quando il programma sta per iniziare.</p>
Impostare ora e data di un programma che si desidera registrare – Timer manuale	<ol style="list-style-type: none"> 1 Premere /// per selezionare il prossimo programma che si desidera registrare, quindi premere /. 2 Premere / per selezionare “Timer manuale”, quindi premere . 3 Premere / per selezionare la data, quindi premere . 4 Impostare l'ora di inizio e fine nel modo illustrato alla fase 3. 5 Premere / per selezionare il programma, quindi premere . 6 Premere  per impostare i timer del televisore e del videoregistratore/registratori DVD. Compare il simbolo  in corrispondenza delle informazioni del programma selezionato. L'indicatore  sul pannello anteriore del televisore si illumina di arancione. <p> Per registrare il programma che si sta guardando, premere /.</p>

Per	Fare questo
Annullare una registrazione/avviso – Elenco timer	<ol style="list-style-type: none"> 1 Premere ⊕/②. 2 Premere ↕/↔ per selezionare “Elenco timer”, quindi premere ⊕. 3 Premere ↕/↔ per selezionare il programma che si desidera annullare, quindi premere ⊕. 4 Premere ↕/↔ per selezionare “Annulla Timer”, quindi premere ⊕. Comparirà un messaggio per confermare che si desidera annullare il programma. 5 Premere ↔/↕ per selezionare “Sì”, quindi premere ⊕ per confermare.



- È possibile impostare la registrazione con timer del videoregistratore/ registratore DVD sul televisore solo per videoregistratori/registratori DVD compatibili con Smartlink. Qualora il videoregistratore/registratore DVD non sia compatibile con Smartlink, verrà visualizzato un messaggio per ricordare all'utente di impostare il timer del videoregistratore/registratore DVD. Tuttavia, a seconda del tipo di registratore collegato, questa impostazione potrebbe non essere disponibile anche se il registratore è compatibile con SmartLink. Per i dettagli, consultare il manuale di istruzioni in dotazione con il registratore.
- Una volta iniziata la registrazione è possibile porre il televisore in modalità standby, ma non spegnerlo completamente, altrimenti la registrazione potrebbe essere annullata.
- Qualora sia stato selezionato un limite di età per i programmi, comparirà un messaggio che richiede l'inserimento del codice pin. Per i dettagli, vedere “Blocco Programmi” a pagina 27.
- Qualora il televisore sia scollegato dalla rete di alimentazione o si verifichi un'interruzione dell'alimentazione, alcune trasmissioni programmate potranno essere annullate.

Uso dell'Elenco Preferiti Digitali DV3*



La funzione Preferiti consente di specificare fino a quattro elenchi dei programmi preferiti.

- 1 Premere **MENU**.
- 2 Premere **↕**/**↔** per selezionare “Digitali Preferiti”, quindi premere **⊕**.
- 3 Eseguire l'operazione desiderata, come illustrato nella seguente tabella o come visualizzato sullo schermo.

Elenco Preferiti Digitali

* Questa funzione potrà non essere disponibile in alcune nazioni/regioni.

Per	Fare questo
Creare un Elenco Preferiti per la prima volta	<ol style="list-style-type: none"> 1 Premere ↕/↔/↔/↔ per selezionare il canale che si desidera aggiungere, quindi premere ⊕. I canali memorizzati nell'Elenco Preferiti sono indicati dal simbolo ♥. 2 Premere il tasto giallo per selezionare “Preferiti 2”, “Preferiti 3” o “Preferiti 4”.
Visione di un canale	<ol style="list-style-type: none"> 1 Premere il tasto giallo per spostarsi nell'elenco preferiti. 2 Premere ↕/↔ per selezionare il canale, quindi premere ⊕.
Disattivare l'Elenco Preferiti	Premere ↵ RETURN .
Aggiungere o rimuovere canali dall'Elenco Preferiti che si sta modificando	<ol style="list-style-type: none"> 1 Premere il tasto blu. 2 Premere il tasto giallo per selezionare l'elenco preferiti che si desidera modificare. 3 Premere ↕/↔/↔/↔ per selezionare il canale che si desidera aggiungere o rimuovere, quindi premere ⊕.
Rimuovere tutti i canali dall'Elenco Preferiti corrente	<ol style="list-style-type: none"> 1 Premere il tasto blu. 2 Premere il tasto giallo per selezionare l'elenco preferiti che si desidera modificare. 3 Premere il tasto blu. 4 Premere ↔/↕ per selezionare “Sì”, quindi premere ⊕ per confermare.

Collegamento di apparecchiature opzionali

E' possibile collegare una vasta gamma di apparecchiature opzionali al televisore. I cavi di collegamento non sono in dotazione.

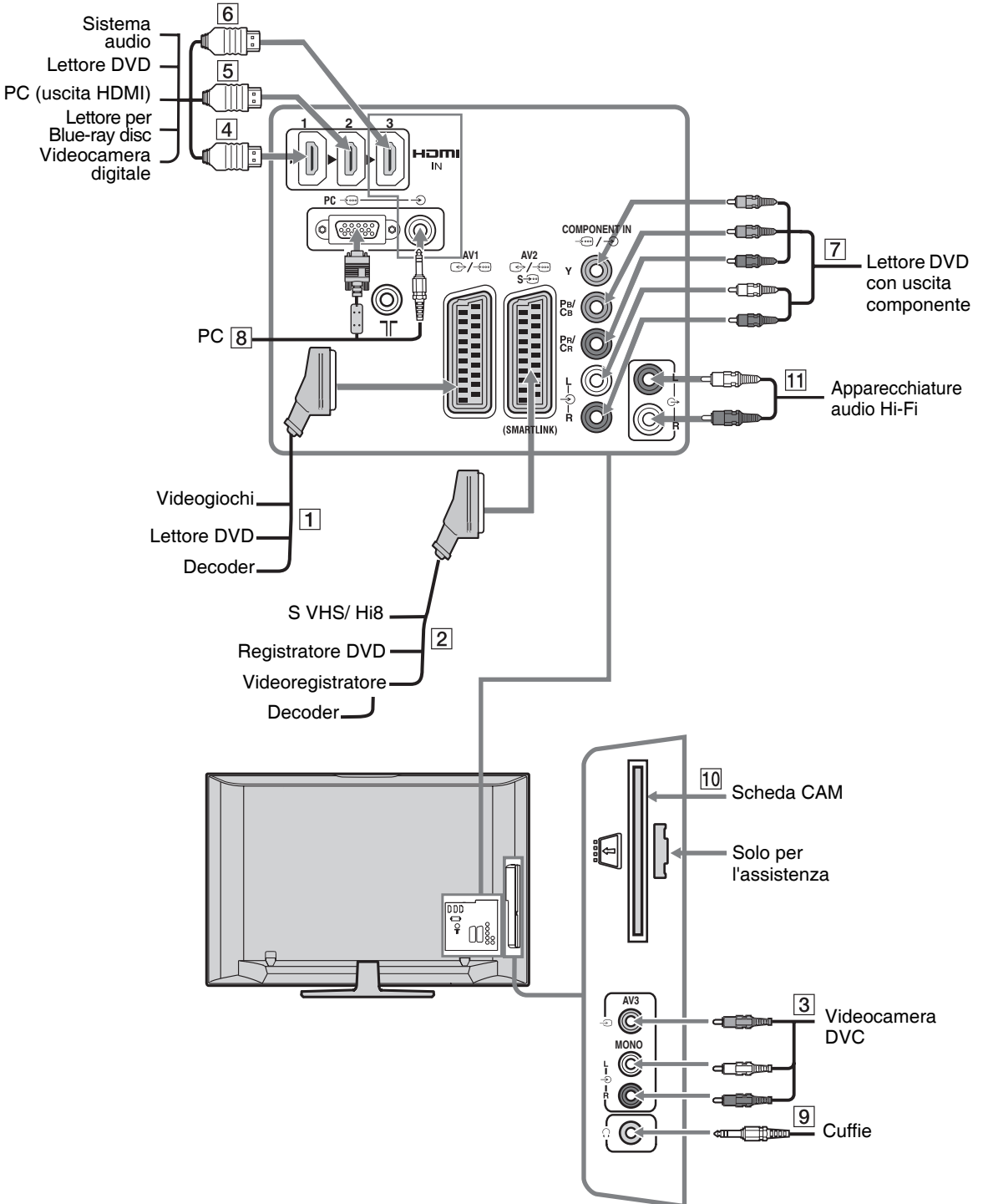

Visualizzazione di immagini da apparecchiature collegate

Accendere l'apparecchiatura collegata, quindi eseguire una delle operazioni descritte di seguito.

Per apparecchiature collegate alle prese scart mediante un cavo completamente cablato a 21 pin

Avviare la riproduzione sull'apparecchiatura collegata. L'immagine riprodotta dall'apparecchiatura viene visualizzata sullo schermo.

Per un videoregistratore/registratore DVD preselezionato

In modalità analogica, premere **PROG +/-** o i tasti numerati, per selezionare il canale video.

Per altre apparecchiature collegate

Premere \rightarrow / \leftarrow per visualizzare l'elenco degli apparecchi collegati. Premere \uparrow / \downarrow per selezionare la sorgente di ingresso desiderata, quindi premere \oplus . (La voce evidenziata viene selezionata se 2 secondi passano senza un'operazione dopo aver premuto \uparrow / \downarrow .)

Quando la sorgente di ingresso è impostata su "Salta:" nel menu "Impostazione" sotto il menu "Configurazione AV" (pagina 24), quell'ingresso non appare nell'elenco.

Simbolo sullo schermo Descrizione

\rightarrow AV1/ \rightarrow AV1	Per vedere le apparecchiature collegate a 1 .
\rightarrow AV2/ \rightarrow AV2/ S \rightarrow AV2	Per vedere le apparecchiature collegate a 2 .  SmartLink è un collegamento diretto tra il televisore e un videoregistratore o registratore DVD.
\rightarrow AV3	Per vedere le apparecchiature collegate a 3 .
\rightarrow HDMI 1*	Per vedere le apparecchiature collegate a 4 .
\rightarrow HDMI 2*	Per vedere le apparecchiature collegate a 5 .
\rightarrow HDMI 3*	Per vedere le apparecchiature collegate a 6 . Qualora l'apparecchiatura disponga di una presa DVI, collegare la presa DVI alla presa HDMI IN mediante un'interfaccia adattatore DVI - HDMI (non in dotazione) e collegare la presa di uscita audio dell'apparecchiatura alla presa di ingresso audio HDMI IN (pagina 24).

* 

- Si raccomanda di utilizzare esclusivamente un cavo HDMI autorizzato recante il logo HDMI. Si raccomanda l'uso di un cavo HDMI Sony.
- Quando si collegano apparecchiature compatibili con il "Controllo per HDMI", viene supportata la comunicazione con le apparecchiature collegate. Fare riferimento a pagina 18 per impostare questa comunicazione.

Simbolo sullo schermo Descrizione

\rightarrow COMP	Per vedere le apparecchiature collegate a 7 .
\rightarrow PC	Per vedere le apparecchiature collegate a 8 .  Si raccomanda di utilizzare un cavo PC con nuclei di ferrite e dotato di "Connector, D-sub 15" (cod. art. 1-793-504-11, disponibile presso il Centro Assistenza Sony) o altro equivalente.

Per collegare Fare questo

Cuffie 9	Collegare alla presa \odot per ascoltare l'audio del televisore dalle cuffie.
Modulo di accesso condizionale (CAM) 10	Per utilizzare i servizi Pay Per View. Per ulteriori informazioni, fare riferimento al manuale istruzioni in dotazione con il CAM. Per utilizzare il CAM, rimuovere il coperchio in gomma dall'alloggiamento CAM. Prima di inserire il CAM nel relativo alloggiamento, spegnere il televisore. Se non si utilizza il CAM, si raccomanda di riposizionare il coperchio sul relativo alloggiamento.  Il CAM non è supportato in tutti i paesi. Verificare con il proprio rivenditore autorizzato.
Apparecchiature audio Hi-Fi 11	Collegare le prese di uscita audio \odot per ascoltare l'audio del televisore da un'apparecchiatura audio Hi-Fi.

Operazioni aggiuntive

Per	Fare questo
Ritornare alla visualizzazione normale	Premere DIGITAL o ANALOG .
Accedere all'elenco Preferiti Digitali (soltanto in modalità digitale)	Premere \oplus . Per i dettagli, vedere pagina 15.
Modificare il volume del sistema audio di "Controllo per HDMI" compatibile collegato	Premere \triangleleft +/-.
Escludere l'audio del sistema audio di "Controllo per HDMI" compatibile collegato	Premere \otimes . Premere nuovamente per ripristinare.

Uso del menu Strumenti

Premere **TOOLS** per visualizzare le seguenti opzioni durante la visione di immagini da apparecchiature collegate.

Opzioni	Descrizione
Chiudere	Consente di chiudere il menu Strumenti.
Mod. Immagine (eccettuata la modalità ingresso PC)	Vedere pagina 20.
Modalità display (solo in modalità ingresso PC)	Vedere pagina 20.
Effetto Audio	Vedere pagina 21.
Altoparlante	Vedere pagina 21.
PIP (solo in modalità ingresso PC)	Vedere pagina 18.
Centratura Oriz. (solo in modalità ingresso PC)	Vedere pagina 22.
Allineamento Verticale (solo in modalità ingresso PC)	Vedere pagina 22.
T. Spegnimento (eccettuata la modalità ingresso PC)	Vedere pagina 23.
Risp. energ.	Vedere pagina 22.

Per visualizzare due immagini contemporaneamente – PIP (Picture in Picture, immagine nell'immagine)

È possibile visualizzare contemporaneamente due immagini (ingresso PC e programma televisivo) sullo schermo.

Collegare un PC (pagina 16) e accertarsi che le immagini provenienti dal PC compaiano sullo schermo.



Non è possibile visualizzare risoluzioni superiori a WXGA (1280 × 768 pixel).

- 1 Premere **TOOLS** per visualizzare il menu Strumenti.
- 2 Premere / per selezionare “PIP”, quindi premere .
L'immagine proveniente dal PC collegato viene visualizzata nelle dimensioni complete e il programma televisivo è visualizzato nell'angolo a destra.
È possibile utilizzare /// per spostare la posizione del programma televisivo sullo schermo.

- 3 Premere i tasti numerati o **PROG +/-** per selezionare il canale televisivo.

Per ritornare alla modalità a immagine singola

Premere **RETURN**.



È possibile attivare l'audio per un'immagine o per l'altra selezionando “Audio PC/Audio TV” dal menu Strumenti.

Uso del “Controllo per HDMI”

La funzione “Controllo per HDMI” consente alle apparecchiature di controllarsi a vicenda utilizzando il controllo HDMI CEC (Consumer Electronics Control) specificato da HDMI. È possibile effettuare operazioni di controllo incrociato tra apparecchiature Sony compatibili con il “Controllo per HDMI” come televisore, registratore DVD con hard disk e sistema audio, collegando le apparecchiature mediante cavi HDMI.

Per utilizzare la funzione di “Controllo per HDMI” accertarsi di avere opportunamente collegato e impostato le apparecchiature compatibili.

Per collegare le apparecchiature compatibili con il “Controllo per HDMI”

Collegare le apparecchiature compatibili e il televisore con un cavo HDMI. Quando si collega un sistema audio, oltre al cavo HDMI, accertarsi di avere collegato anche la presa dell'uscita audio del televisore e del sistema audio. Per i dettagli, vedere pagina 16.

Per effettuare le impostazioni del “Controllo per HDMI”

Il “Controllo per HDMI” dovrà essere impostato sia sul televisore che sull'apparecchiatura collegata. Vedere Impostazione HDMI (pagina 24) per le impostazioni del televisore. Vedere le istruzioni di funzionamento delle apparecchiature collegate per i dettagli di impostazione.

Funzioni di “Controllo per HDMI”

- Consente di spegnere le apparecchiature collegate in sincronismo con il televisore.
- Consente di accendere il televisore in sincronismo con le apparecchiature collegate e passa automaticamente all'ingresso delle apparecchiature quando queste iniziano la riproduzione.
- Accendendo un sistema audio mentre è in funzione il televisore, l'ingresso passa all'audio del sistema audio.
- Consente di regolare il volume e di escludere l'audio di un sistema audio collegato.

Navigazione tra i menu

“MENU” consente di sfruttare varie comode funzioni del televisore. È possibile selezionare agevolmente i canali o le sorgenti di ingresso e modificare le impostazioni del televisore.

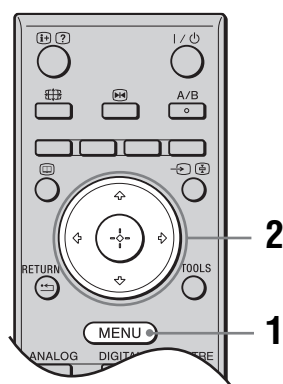

- 1 Premere **MENU**.
- 2 Premere \uparrow/\downarrow per selezionare un'opzione, quindi premere \oplus .
Per uscire dal menu, premere **MENU**.

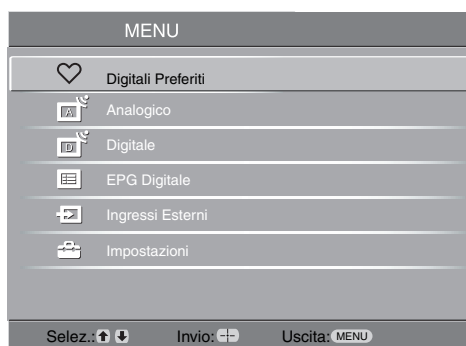

- 1 **Digitali Preferiti***
Consente di visualizzare l'Elenco Preferiti. Per ulteriori dettagli sulle impostazioni, vedere pagina 15.
- 2 **Analogico**
Consente di ritornare all'ultimo canale analogico visualizzato.
- 3 **Digitale***
Consente di ritornare all'ultimo canale digitale visualizzato.
- 4 **EPG Digitale***
Consente di visualizzare la guida elettronica digitale dei programmi (EPG).
Per ulteriori dettagli sulle impostazioni, vedere pagina 14.

5 Ingressi Esterni

Consente di selezionare le apparecchiature collegate al televisore.

- Per visionare l'ingresso esterno desiderato, selezionare la fonte di ingresso, quindi premere \oplus .

6 Impostazioni

Consente di visualizzare il menu Impostazioni dove vengono effettuate la maggior parte delle impostazioni avanzate e delle regolazioni.

- 1 Premere \uparrow/\downarrow per selezionare un'icona di menu, quindi premere \oplus .
- 2 Premere $\uparrow/\downarrow/\leftarrow/\rightarrow$ per selezionare un'opzione o regolare un'impostazione, quindi premere \oplus .

Per ulteriori dettagli sulle impostazioni, vedere da pagina 20 a 27.



Le opzioni regolabili variano in base alla situazione. Le opzioni non disponibili appaiono in grigio o non vengono visualizzate.

- * Questa funzione potrà non essere disponibile in alcune nazioni/regioni.



Menu Regolazione Immagine

Mod. Immagine	Consente di selezionare la modalità immagine fatta eccezione per la sorgente d'ingresso PC. “ Brillante ”: ("Negozio", vedere pagina 6). Per un maggiore contrasto e nitidezza dell'immagine. “ Standard ”: ("Casa", vedere pagina 6). Per un'immagine standard. Consigliato per l'home entertainment. “ Cinema ”: Per visualizzare contenuti cinematografici. Adatto per la visione in ambiente tipo sala cinematografica. Questa impostazione dell'immagine è stata sviluppata in collaborazione con Sony Pictures Entertainment per riprodurre fedelmente i film nel modo voluto dai creatori.
Modalità display (solo in modalità PC)	Consente di selezionare la modalità di visualizzazione per la sorgente d'ingresso PC. “ Video ”: Per immagini video. “ Testo ”: Per testo, diagrammi o tabelle.
Retroillum.	Consente di regolare la luminosità della retroilluminazione.
Contrasto	Consente di aumentare o diminuire il contrasto dell'immagine.
Luminosità	Consente di schiarire o scurire l'immagine.
Colore	Consente di aumentare o diminuire l'intensità del colore.
Tinta	Consente di aumentare o diminuire i toni verdi.  La “Tinta” può essere regolata esclusivamente per un segnale colore NTSC (per es. videocassette americane).
Nitidezza	Consente di aumentare o diminuire la nitidezza dell'immagine.
Tonalità colore	Consente di regolare i toni bianchi dell'immagine. “ Freddo ”: Conferisce una tonalità azzurra ai colori bianchi. “ Neutro ”: Conferisce una tonalità neutra ai colori bianchi. “ Caldo ”: Conferisce una tonalità rossa ai colori bianchi.  “Caldo” non può essere selezionato quando si imposta “Mod. Immagine” su “Brillante”.
Riduz. Rumore	Consente di ridurre i disturbi dell'immagine (effetto neve) in un segnale di trasmissione debole. “ Auto ”: Riduce automaticamente i disturbi dell'immagine (solo in modalità analogica). “ Alto/Medio/Basso ”: Consente di modificare l'effetto della riduzione del rumore. “ No ”: Consente di disattivare la funzione “Riduz. Rumore”.  “Auto” non è disponibile per le modalità HDMI 1, HDMI 2, HDMI 3, COMP e PC.
Enfasi Contrasto Avanz.	Regola automaticamente “Retroillum.” e “Contrasto” alle impostazioni ideali giudicando dalla luminosità dello schermo. Questa impostazione è particolarmente efficace per le scene con immagini scure. Consente di aumentare la differenza di contrasto nelle scene con immagini scure.
Ripristino	Consente di ripristinare tutte le impostazioni dell'immagine eccettuate “Mod. Immagine” e “Modalità display” (solo in modalità PC) alle impostazioni predefinite.



Le funzioni “Luminosità”, “Colore”, “Nitidezza” e “Enfasi Contrasto Avanz.” non sono disponibili quando “Mod. Immagine” è impostata su “Brillante” o quando “Modalità display” è impostata su “Testo”.

Menu Regolazione Audio

Effetto Audio	<p>Consente di selezionare la modalità audio.</p> <p>“Standard”: Consente di incrementare la chiarezza, il dettaglio e la presenza dell'audio utilizzando il “BBE High definition Sound System.”</p> <p>“Dinamico”: Consente di intensificare la chiarezza e la presenza dell'audio per una migliore intelligibilità e realismo musicale utilizzando il sistema “BBE High definition Sound System.”</p> <p>“BBE ViVA”: BBE ViVA Sound consente di riprodurre immagini 3D naturali musicalmente accurate con audio Hi-Fi. La chiarezza dell'audio viene ottimizzata dal sistema BBE mentre la larghezza, la profondità e l'altezza dell'immagine sonora vengono ampliate dal processo sonoro 3D brevettato da BBE. BBE ViVA Sound è compatibile con tutti i programmi televisivi comprese notizie, musica, spettacoli teatrali, film, sport e giochi elettronici.</p> <p>“Dolby Virtual”: Utilizza gli altoparlanti del televisore per simulare l'effetto audio 'surround' prodotto da un sistema multicanale.</p> <p>“No”: Audio normale. Consente inoltre di memorizzare le impostazioni preferite.</p>  <ul style="list-style-type: none">• Impostando “Volume Autom.” su “Sì”, “Dolby Virtual” passa a “Standard”.• Qualora siano collegate le cuffie, “Effetto Audio” passa a “No”.
Acuti	Consente di regolare i suoni alti.
Bassi	Consente di regolare i suoni gravi.
Bilanciamento	Consente di allineare il livello dell'altoparlante sinistro o destro (Bilanciamento).
Ripristino	Consente di ripristinare tutte le impostazioni audio alle impostazioni predefinite.
Doppio Audio	<p>Consente di selezionare l'audio riprodotto dall'altoparlante per una trasmissione stereo o bilingue.</p> <p>“Stereo”/ “Mono”: Per una trasmissione stereo.</p> <p>“A”/“B”/“Mono”: Per le trasmissioni bilingue, selezionare “A” per il canale audio 1, “B” per il canale audio 2 o “Mono” per un canale monofonico, se disponibile.</p>  <p>Se viene selezionata un'altra apparecchiatura collegata al televisore, impostare l'opzione “Doppio Audio” su “Stereo”, “A” o “B”.</p>
Volume Autom.	Consente di mantenere un livello di volume costante anche quando si verificano sbalzi di volume (per es. gli spot pubblicitari generalmente hanno un volume più alto dei programmi).
Altoparlante	<p>Consente di attivare/disattivare gli altoparlanti interni del televisore.</p> <p>“Altoparlante TV”: Gli altoparlanti del televisore vengono attivati consentendo l'ascolto dell'audio attraverso gli altoparlanti del televisore.</p> <p>“Sistema audio”: Gli altoparlanti del televisore vengono disattivati consentendo l'ascolto solo da un'apparecchiatura audio esterna collegata alle prese dell'uscita audio.</p> <p>Quando sono collegate apparecchiature compatibili con il “Controllo per HDMI”, è possibile accenderle in modo sincronizzato con il televisore. L'impostazione dovrà essere effettuata dopo il collegamento delle apparecchiature.</p>



Le funzioni “Effetto Audio”, “Acuti”, “Bassi”, “Bilanciamento” e “Volume Autom.” non sono disponibili quando “Altoparlante” è impostato su “Sistema Audio”.

Menu Caratteristiche

Controllo Schermo

Consente di modificare il formato dello schermo.

“**Auto Formato**”:
Consente di modificare automaticamente il formato dello schermo in base al segnale di trasmissione.

“**Form. schermo**”:
Per i dettagli sul formato schermo, vedere pagina 13

“**Ampiezza Verticale**”:
Consente di regolare l'ampiezza verticale dell'immagine quando il “Form. schermo” è impostato su “Smart”.



- Pur avendo selezionato “Sì” o “No” in “Auto Formato”, è sempre possibile modificare il formato dello schermo premendo ripetutamente .
- L'opzione “Auto Formato” è disponibile esclusivamente per segnali PAL e SECAM.

Risp. energ.







Consente di selezionare la modalità di risparmio energia per ridurre il consumo elettrico del televisore.

“**Standard**”:
impostazioni predefinite.

“**Riduci**”:
Consente di ridurre il consumo elettrico del televisore.

“**Disattiva Immagine**”:
Consente di disattivare l'immagine. È possibile ascoltare l'audio anche se l'immagine è disattivata.

Uscita AV2

Consente di impostare un segnale da trasmettersi attraverso la presa contrassegnata  /  /  AV2 sul retro del televisore. Qualora si colleghi un videoregistratore/registratore DVD alla presa  /  /  AV2, è possibile registrare dalle apparecchiature collegate alle altre prese del televisore.



“**TV**”:
Consente di emettere un segnale.

“**Auto**”:
Consente di emettere ciò che viene visualizzato sullo schermo. Non disponibile per HDMI 1, HDMI 2, HDMI 3, COMP e PC.

Cent. Oriz. RGB

Consente di regolare la posizione orizzontale dell'immagine in modo da posizionarla al centro dello schermo.



Questa opzione è disponibile solo se è stata collegata un'apparecchiatura RGB ai connettori scart  AV1 o  /  AV2 sul retro del televisore.

Regolazione PC

Consente di personalizzare lo schermo del televisore come un monitor da PC.



Questa opzione è disponibile esclusivamente se è stata selezionata la modalità PC.

“**Fase**”:
consente di regolare lo schermo se una parte di un testo visualizzato o di un'immagine non è chiara.

“**Pitch**”:
consente di ingrandire o rimpicciolire orizzontalmente le dimensioni dello schermo.

“**Centratura Oriz.**”:
consente di spostare lo schermo a sinistra o a destra.

“**Allineamento Verticale**”:
Consente di correggere le linee dell'immagine durante la visualizzazione di un segnale di ingresso RGB dal connettore PC .

“**Risp. energ.**”:
consente di passare alla modalità standby qualora non venga ricevuto alcun segnale dal PC.

“**Ripristino**”:
consente di ripristinare le impostazioni predefinite.

Timer

Consente di impostare il timer per l'accensione/spegnimento del televisore.

T. Spegnimento

Consente di selezionare un periodo di tempo trascorso il quale il televisore passa automaticamente alla modalità standby.

Quando è attivato T. Spegnimento, l'indicatore  (Timer) sul televisore (lato anteriore) si illumina di arancione.



- Qualora il televisore venga spento e riacceso, la funzione “T. Spegnimento” viene ripristinata su “No”.
- Il messaggio “Timer quasi esaurito. L'apparecchio verrà spento” viene visualizzato 1 minuto prima che il televisore passi alla modalità standby.

Impostaz. ora

Consente di regolare manualmente l'orologio. Quando il televisore sta ricevendo canali digitali, l'orologio non può essere regolato manualmente, in quanto è impostato sul codice orario del segnale trasmesso.

Timer

Consente di impostare il timer per l'accensione/spegnimento del televisore.

“**Modalità Timer**”:

Consente di selezionare il periodo di tempo desiderato.

“**Accensione**”:

Consente di impostare l'ora di accensione del televisore.

“**Spegnimento**”:

Consente di impostare l'ora di spegnimento del televisore.



Qualora il televisore sia scollegato dalla rete di alimentazione o si verifichi un'interruzione dell'alimentazione, alcune trasmissioni programmate potranno essere annullate.

Menu Impostazione

Avvio Automatico

Consente di avviare il “menu operazioni preliminari” per selezionare la lingua, la nazione/regione e il luogo e preselezionare tutti i canali digitali e analogici disponibili. Generalmente non è necessario eseguire questa operazione in quanto la lingua e la nazione/regione vengono selezionate e i canali preselezionati sul televisore alla prima installazione (pagina 6). Tuttavia, questa opzione consente di ripetere la procedura (ovvero di effettuare nuovamente la preselezione del televisore dopo un trasloco o di cercare nuovi canali trasmessi dalle emittenti).

Lingua







Consente di selezionare la lingua in cui vengono visualizzati i menu.

Auto Preselez.

Consente di preselezionare tutti i canali analogici disponibili. Generalmente non è necessario eseguire questa operazione in quanto i canali vengono preselezionati sul televisore alla prima installazione (pagina 6). Tuttavia, questa opzione consente di ripetere la procedura (ovvero di effettuare nuovamente la preselezione del televisore dopo un trasloco o di cercare nuovi canali trasmessi dalle emittenti).

Ordinamento Programmi

Consente di modificare l'ordine in cui i canali analogici vengono memorizzati sul televisore.

- 1 Premere / per selezionare il canale che si desidera spostare in una nuova posizione, quindi premere .
- 2 Premere / per selezionare la nuova posizione da assegnare al canale, quindi premere .

(Continua)

Impostazione AV

Consente di assegnare un nome alle apparecchiature collegate alle prese laterali e posteriori. Quando viene selezionata un'apparecchiatura, il nome assegnato verrà visualizzato per alcuni secondi sullo schermo. È possibile saltare una fonte di ingresso non collegata ad alcuna apparecchiatura.

- 1 Premere \uparrow/\downarrow per selezionare la fonte di ingresso desiderata, quindi premere \oplus .
- 2 Premere \uparrow/\downarrow per selezionare l'opzione desiderata tra quelle elencate di seguito, quindi premere \oplus .
 - AV1 (o AV2/ AV3/ HDMI 1/ HDMI 2/ HDMI 3/ COMP/ PC), VIDEO, DVD, CABLE, GAME, CAM, SAT: Consente di utilizzare uno dei nomi predefiniti per assegnare un nome alle apparecchiature collegate.
 - “Modif.”: consente di creare un nome proprio.
 - 1 Premere \uparrow/\downarrow per selezionare la lettera o il numero desiderato (“_” per uno spazio vuoto), quindi premere \rightarrow .
Qualora sia stato inserito un carattere errato:
Premere \leftarrow/\rightarrow per selezionare il carattere errato. Quindi, premere \uparrow/\downarrow per selezionare il carattere corretto.
 - 2 Ripetere la procedura della fase 1 fino a completare il nome.
 - 3 Selezionare “OK”, quindi premere \oplus .
 - “Salta”: Consente di saltare una fonte di ingresso non collegata ad alcuna apparecchiatura premendo \uparrow/\downarrow per selezionare la fonte di ingresso.

Impostazione HDMI

Questa funzione viene utilizzata per impostare apparecchiature compatibili con il “Controllo per HDMI” collegate alle prese HDMI. Si noti che l'impostazione sincronizzata dovrà essere effettuata altresì sul lato dell'apparecchiatura compatibile con il “Controllo per HDMI” collegata.

“Controllo per HDMI”: Consente di impostare l'attivazione/disattivazione della sincronizzazione tra le apparecchiature compatibili con il “Controllo per HDMI” collegate e il televisore. Se la funzione è impostata su “Sì”, è possibile utilizzare le seguenti voci di menu. Tuttavia, il consumo energetico in modalità standby è più elevato del normale.

“Spegnim. Autom. Dispositivi”: Quando è impostata su “Sì”, l'apparecchiatura con il “Controllo per HDMI” compatibile si accende e si spegne in modo sincronizzato con il televisore.

“Accensione Autom. TV”: Quando è impostata su “Sì” e se l'apparecchiatura compatibile con il “Controllo per HDMI” è accesa, il televisore si accende automaticamente e visualizza l'ingresso HDMI dall'apparecchiatura collegata.

“Aggiorn. Elenco Dispositivi”: Consente di creare o aggiornare l'“Elenco Dispositivi HDMI”. È possibile collegare fino a 11 apparecchiature con il “Controllo per HDMI” compatibili e fino a 5 di esse possono essere collegate a un'unica presa. Si raccomanda di aggiornare l'“Elenco Dispositivi HDMI” quando vengono modificate le connessioni o le impostazioni delle apparecchiature compatibili con il “Controllo per HDMI” collegate. Selezionarle manualmente una per una fino a ottenere l'immagine corretta per alcuni secondi.

“Elenco Dispositivi HDMI”: Consente di visualizzare le apparecchiature con il “Controllo per HDMI” compatibili collegate.

Bilanciamento

Consente di impostare un livello di volume indipendente per ogni apparecchiatura collegata al televisore.

Ingresso Audio PC

Consente di selezionare l'audio delle apparecchiature HDMI 3 (DVI-HDMI) o del PC collegati (pagina 17).

Programmazione Manuale

Prima di selezionare “Nome”/“AFT”/“Filtro Audio”/“LNA”/“Salta”/“Decoder”, premere \uparrow/\downarrow per selezionare il numero di programma che si desidera modificare. Quindi, premere \oplus .

Sistema

Consente di preimpostare i canali manualmente.

- 1 Premere \uparrow/\downarrow per selezionare “Sistema”, quindi premere \oplus .
 - 2 Premere \uparrow/\downarrow per selezionare uno dei seguenti sistemi di trasmissione, quindi premere \leftarrow .
 - B/G: per le nazioni/regioni dell'Europa occidentale
 - D/K: per le nazioni/regioni dell'Europa orientale
 - L: per la Francia
 - I: per il Regno Unito
-



In base alla nazione/regione selezionata per “Nazione” (pagina 6), questa opzione potrebbe non essere disponibile.

Canale

- 1 Premere / per selezionare “Canale”, quindi premere .
- 2 Premere / per selezionare “S” (per i canali via cavo) o “C” (per i canali terrestri), quindi premere .
- 3 Programmare i canali come descritto di seguito:

Se non si conosce il numero di canale (frequenza)

Premere / per ricercare il canale successivo disponibile. Una volta trovato un canale, la ricerca si interrompe. Per continuare la ricerca, premere /.

Se si conosce il numero di canale (frequenza)

Utilizzare i tasti numerici per inserire il numero del canale della trasmissione desiderata o il numero del canale del videoregistratore/registratori DVD.

- 4 Premere per passare a “Conferma”, quindi premere .

Ripetere la procedura sopra descritta per preselezionare altri canali manualmente.

Nome

Consente di assegnare un nome di propria scelta a un canale, utilizzando fino a cinque lettere o numeri. Quando viene selezionato il canale, il nome assegnato verrà visualizzato per alcuni secondi sullo schermo. Per immettere dei caratteri, attenersi alle fasi 1-3 di “Modif.” (pagina 24).

AFT

Consente di eseguire la sintonizzazione di precisione manuale del numero di programma selezionato, qualora una leggera regolazione possa ottimizzare la qualità dell'immagine.

Filtro Audio

Nelle trasmissioni monofoniche, consente di migliorare l'audio di ogni singolo canale in caso di distorsione. Talvolta, durante la visione di programmi monofonici, un segnale di trasmissione non standard può provocare la distorsione o la disattivazione intermittente dell'audio.

Qualora non si verifichi una distorsione dell'audio, si consiglia di mantenere questa opzione sull'impostazione predefinita “No”.



Se si seleziona “Basso” o “Alto” non sarà possibile ricevere in modalità stereo o doppio audio.

“Filtro Audio” non è disponibile quando “Sistema” è impostato su “L”.

LNA

Consente di migliorare la qualità dell'immagine per i singoli canali nel caso di segnali di trasmissione deboli (disturbi nell'immagine).

Qualora non si rilevino miglioramenti nella qualità dell'immagine anche impostando “SI”, impostare l'opzione su “No” (impostazione predefinita).

Salta

Consente di saltare i canali analogici inutilizzati se per la selezione dei programmi si utilizza **PROG +/-** (è comunque possibile selezionare un canale saltato utilizzando i tasti numerici).

Decoder

Se si utilizza un decoder collegato al connettore scart / AV1, o / / AV2 mediante videoregistratore/registratori DVD, consente di visualizzare e registrare canali codificati.



In base alla nazione/regione selezionata per “Nazione” (pagina 6), questa opzione potrebbe non essere disponibile.

Conferma

Consente di salvare le modifiche operate sulle impostazioni “Programmazione Manuale”.



“Auto Preselez.”, “Ordinamento Programmi” e “Programmazione Manuale” sono disponibili esclusivamente in modalità analogica.

Impostazione Digitale menu DV3



Alcune funzioni potranno non essere disponibili in alcune nazioni/ regioni.

Sintonia Digitale

Preselezione Digitale Automatica

Consente di preselezionare i canali digitali disponibili.

Questa opzione consente di effettuare nuovamente la preselezione del televisore o di cercare nuovi canali trasmessi dalle emittenti. Per i dettagli vedere “Preselezione automatica del televisore” a pagina 6.

Modifica lista programmi

Consente di rimuovere eventuali canali digitali indesiderati memorizzati sul televisore e di modificare l'ordine dei canali digitali memorizzati.

1 Premere \uparrow/\downarrow per selezionare il canale che si desidera rimuovere o spostare in una nuova posizione.

Utilizzare i tasti numerici per inserire il numero a tre cifre noto del canale della trasmissione desiderata.

2 Rimuovere o modificare l'ordine dei canali digitali nel modo seguente:

Per rimuovere il canale digitale

Premere \oplus . Alla comparsa di un messaggio di conferma, premere \leftarrow per selezionare “Sì”, quindi premere \oplus .

Per modificare l'ordine dei canali digitali

Premere \rightarrow , quindi premere \uparrow/\downarrow per selezionare la nuova posizione per il canale e premere \leftarrow .

3 Premere \rightarrow RETURN.

Preselezione Digitale Manuale

Consente di preselezionare i canali digitali manualmente.

1 Premere il tasto numerato per selezionare il numero del canale che si desidera preselezionare manualmente, quindi premere \uparrow/\downarrow per preselezionare il canale.

2 Una volta individuati i canali disponibili, premere \uparrow/\downarrow per selezionare il canale che si desidera memorizzare, quindi premere \oplus .

3 Premere \uparrow/\downarrow per selezionare il numero del programma che si desidera memorizzare per il nuovo canale, quindi premere \oplus .

Ripetere la procedura sopra descritta per preselezionare altri canali manualmente.

Impostazione Digitale

Impostazione sottotitoli

“**Impostazione Sottotitoli**”: Se si seleziona “Sottotitoli per non Uudenti”, unitamente ai sottotitoli potranno essere visualizzati anche alcuni ausili visivi (se i canali televisivi trasmettono tali informazioni).

“**Lingua Sottotitoli**”: Consente di selezionare la lingua in cui vengono visualizzati i sottotitoli.

Impostazione audio

“**Tipo Audio**”: Consente di passare alla trasmissione per non udenti quando è selezionato “Sottotitoli per non Uudenti”.

“**Lingua Audio**”: Consente di selezionare la lingua utilizzata per un programma. Alcuni canali digitali possono trasmettere numerose lingue audio per un programma.

“**Commento Audio**”: Fornisce un commento audio (narrazione) sulle informazioni visive se i canali televisivi trasmettono tali informazioni.

“**Livello mix**”: Consente di regolare l'audio principale del televisore e i livelli di emissione del Commento Audio.



Questa opzione è disponibile solo quando “Commento Audio” è impostato su “Sì”.

Visualizzazione Info

“**Base**”: Consente di visualizzare informazioni sul programma con un menu digitale.

“**Completa**”: Consente di visualizzare informazioni sul programma con un menu digitale e informazioni dettagliate sul programma sotto il menu.

Display radio

Lo sfondo dello schermo viene visualizzato quando si ascolta una trasmissione radio dopo 20 secondi in cui non si preme alcun tasto.

È possibile selezionare il colore dello sfondo dello schermo oppure visualizzare un colore a caso.



Per eliminare lo sfondo dello schermo temporaneamente in qualsiasi momento, premere un tasto qualunque.

Blocco Programmi

Consente di impostare limiti di età per i programmi. I programmi che eccedono il limite di età possono essere guardati esclusivamente inserendo correttamente un codice PIN.

1 Utilizzare i tasti numerici per inserire il codice PIN esistente.

Qualora non sia stato impostato un PIN in precedenza, comparirà una schermata per l'immissione del codice PIN. Seguire le istruzioni di "Codice PIN" di seguito.

2 Premere  per selezionare il limite di età o "Ness." (per non impostare limiti), quindi premere .

3 Premere  RETURN.

Codice PIN

Per impostare il PIN per la prima volta

1 Utilizzare i tasti numerici per inserire il nuovo codice PIN.

2 Premere  RETURN.

Per modificare il PIN

1 Utilizzare i tasti numerici per inserire il codice PIN esistente.

2 Utilizzare i tasti numerici per inserire il nuovo codice PIN.

3 Premere  RETURN.



Il codice PIN 9999 viene sempre accettato.

Impostazione Tecnica

"Aggiornamento Automatico Servizi": Consente al televisore di rilevare e memorizzare i servizi digitali quando divengono disponibili.

"Download del Software": Consente al televisore di ricevere automaticamente aggiornamenti software a titolo gratuito attraverso l'antenna esistente (quando vengono emessi). Sony consiglia di impostare sempre questa opzione su "Sì". Se non si desidera ricevere l'aggiornamento del software impostare l'opzione su "No".

"Informazioni di Sistema": Consente di visualizzare la versione corrente del software e il livello del segnale.

"Fuso Orario": Consente di selezionare la propria zona oraria manualmente, qualora non sia quella predefinita per la propria nazione/regione.

"Ora Legale Automatica": Consente di impostare l'attivazione del cambio automatico tra orario solare e legale.

- "Sì": Passa automaticamente da orario solare a orario legale e viceversa in base al calendario.
- "No": L'ora viene visualizzata in base alla differenza oraria impostata in "Fuso Orario".

Impostazione Modulo CA

Consente di accedere a un servizio a pagamento una volta ottenuto un Modulo di accesso condizionale (CAM) e una scheda di visualizzazione. Vedere pagina 16 per l'ubicazione della presa  (PCMCA).

Caratteristiche tecniche

Schermo

Requisiti di alimentazione:

220-240 V CA, 50 Hz

Dimensioni schermo:

KDL-37xxxx: 37 "

KDL-32xxxx: 32 "

KDL-26xxxx: 26 "

Risoluzione schermo:

1366 punti (orizzontale) × 768 linee (verticale)

Potenza assorbita*:

KDL-37S4xxx/ KDL-37U4xxx/ KDL-37V4xxx:

123 W (Modalità Casa / Standard)

155 W (Modalità Negozio / Brillante)

KDL-32S4xxx/ KDL-32U4xxx/ KDL-32V4xxx:

101 W (Modalità Casa / Standard)

129 W (Modalità Negozio / Brillante)

KDL-26S4xxx/ KDL-26U4xxx/ KDL-26V4xxx:

69 W (Modalità Casa / Standard)

87 W (Modalità Negozio / Brillante)

* Per ulteriori dettagli sulla "Modalità Casa" o sulla "Modalità Negozio" vedere pagina 6.

Potenza assorbita in modalità standby*:

KDL-37S4xxx/ KDL-37U4xxx/ KDL-37V4xxx:

0,6 W o inferiore

KDL-32S4xxx/ KDL-32U4xxx/ KDL-32V4xxx/

KDL-26U4xxx/ KDL-32V4xxx/ KDL-26V4xxx:

0,7 W o inferiore

* La potenza in modalità standby viene raggiunta quando il televisore ha ultimato i necessari processi interni.

Dimensioni (l x h x p):

KDL-37S4xxx/ KDL-37U4xxx:

Circa 93,1 x 65,5 x 27,9 cm (con il mobile)

Circa 93,1 x 60,9 x 11,0 cm (senza mobile)

KDL-37V4xxx:

Circa 92,0 x 64,9 x 27,9 cm (con il mobile)

Circa 92,0 x 61,0 x 11,0 cm (senza mobile)

KDL-32S4xxx/ KDL-32U4xxx:

Circa 80,9 x 58,4 x 24,2 cm (con il mobile)

Circa 80,9 x 54,2 x 9,9 cm (senza mobile)

KDL-32V4xxx:

Circa 79,4 x 57,7 x 24,2 cm (con il mobile)

Circa 79,4 x 54,0 x 9,9 cm (senza mobile)

KDL-26S4xxx/ KDL-26U4xxx:

Circa 67,5 x 51,1 x 24,2 cm (con il mobile)

Circa 67,5 x 46,6 x 9,7 cm (senza mobile)

KDL-26V4xxx:

Circa 65,9 x 50,5 x 24,2 cm (con il mobile)

Circa 65,9 x 46,6 x 9,5 cm (senza mobile)

Peso:

KDL-37S4xxx/ KDL-37U4xxx/ KDL-37V4xxx:

Circa 20,5 kg (con il mobile)

Circa 17,5 kg (senza mobile)

KDL-32S4xxx/ KDL-32U4xxx/ KDL-32V4xxx:

Circa 15,5 kg (con il mobile)

Circa 13,0 kg (senza mobile)

KDL-26S4xxx/ KDL-26U4xxx/ KDL-26V4xxx:

Circa 12,5 kg (con il mobile)

Circa 10,0 kg (senza mobile)

Sistema pannello

Pannello LCD (Display Cristalli Liquidi)

Sistema televisivo

Analogico: In base alla nazione/regione selezionata:
B/G/H, D/K, L, I

Digitale: DVB-T/DVB-C

Sistema Colore/Video

Analogico: PAL, SECAM

NTSC 3.58, 4.43 (solo ingresso video)

Digitale: MPEG-2 MP@ML

Antenna

Terminale esterno 75 ohm per VHF/UHF

Copertura dei canali

Analogico: 48.25 - 855.25 MHz

Digitale: VHF/UHF

Terminali

 AV1

connettore scart a 21 pin (standard CENELEC) per ingresso audio/video, ingresso RGB e uscita audio/video TV.

 AV2 (SMARTLINK)

connettore scart a 21 pin (standard CENELEC) per ingresso di segnali audio/video, ingresso RGB, uscita audio/video selezionabile e interfaccia SmartLink.

 AV3 Ingresso video (connettore fonò)

 AV3 Ingresso audio (connettori fonò)

 Uscita audio (Sinistra/Destra) (connettori fonò)

HDMI IN 1, 2, 3

Video: 1080i, 720p, 576p, 576i, 480p, 480i

Audio: PCM lineare due canali

32, 44,1 e 48 kHz, 16, 20 e 24 bits

PC (vedere tabella)

Audio analogico (minijack):

500 mVrms, Impedenza 47 kilohms

(solo HDMI IN 3)

 COMPONENT IN

Formati supportati: 1080i, 720p, 576p, 576i, 480p, 480i

Y: 1 Vp-p, 75 ohm, 0,3 V sincron negativa

P_B/C_B: 0,7 Vp-p, 75 ohm

P_R/C_R: 0,7 Vp-p, 75 ohm



Ingresso audio (connettori fonò)

500 mVrms

Impedenza: 47 kilo ohm

PC  Ingresso PC (15 Dsub) (vedere pagina 16)

G: 0,7 Vp-p, 75 ohm, no Sincron su Verde

B: 0,7 Vp-p, 75 ohm, no Sincron su Verde

R: 0,7 Vp-p, 75 ohm, no Sincron su Verde

HD: 1-5 Vp-p

VD: 1-5 Vp-p

 Ingresso audio del PC (minijack)

 Uscita cuffia

 Alloggiamento CAM (Conditional Access Module, modulo di accesso condizionale)

Uscita audio

10 W + 10 W (RMS)

Accessori opzionali

- **KDL-37S40xx/ KDL-32S40xx/ KDL-37U40xx/ KDL-32U40xx/ KDL-37V40xx/ KDL-37V42xx/ KDL-32V40xx/ KDL-32V42xx:**
Staffa di montaggio a parete SU-WL500
- **KDL-26S40xx/ KDL-26U40xx/ KDL-26V40xx/ KDL-26V42xx:**
Staffa di montaggio a parete SU-WL100

- **KDL-37S40xx/ KDL-32S40xx/ KDL-37U40xx/ KDL-32U40xx/ KDL-37V40xx/ KDL-37V42xx/ KDL-32V40xx/ KDL-32V42xx:**

Supporto del televisore SU-FL300M

Design e specifiche sono soggetti a modifiche senza preavviso.

Schema di riferimento segnali di ingresso PC per PC

Segnali	Orizzontale (Pixel)	Verticale (Linea)	Frequenza orizzontale (kHz)	Frequenza verticale (Hz)	Standard
VGA	640	480	31,5	60	VGA
SVGA	800	600	37,9	60	Linee guida VESA
XGA	1024	768	48,4	60	Linee guida VESA
WXGA	1280	768	47,4	60	VESA
	1280	768	47,8	60	VESA

- L'ingresso PC di questo televisore non supporta il sincronismo sul verde o il sincronismo composito.
- L'ingresso PC di questo televisore non supporta segnali interallacciati.
- L'ingresso PC di questo televisore supporta i segnali indicati nello schema sopra riportato con una frequenza verticale di 60 Hz. Per altri segnali, verrà visualizzato il messaggio "NO SINCRON.".

Schema di riferimento segnali di ingresso PC per HDMI IN 1, 2, 3



Segnali	Orizzontale (Pixel)	Verticale (Linea)	Frequenza orizzontale (kHz)	Frequenza verticale (Hz)	Standard
VGA	640	480	31,5	60	VGA
SVGA	800	600	37,9	60	Linee guida VESA
XGA	1024	768	4,4	60	Linee guida VESA
WXGA	1280	768	47,4	60	VESA
WXGA	1280	768	47,8	60	VESA
WXGA	1360	768	47,7	60	VESA

Ricerca guasti

Verificare se l'indicatore  (standby) lampeggia in rosso.

Quando lampeggia

La funzione di autodiagnostica è attivata.



- 1 Annotare quante volte l'indicatore  (standby) lampeggia tra ogni interruzione di due secondi. Per esempio, l'indicatore lampeggia tre volte, quindi c'è una sospensione di due secondi, seguita da altri tre lampeggi, ecc.
- 2 Premere  sul bordo superiore del televisore per spegnerlo, scollegare il cavo di alimentazione e comunicare al proprio rivenditore o centro servizi Sony la modalità di lampeggio dell'indicatore (numero di lampeggi).

Quando non lampeggia

- 1 Controllare gli elementi indicati nella tabella sottostante.
- 2 Se il problema persiste, fare riparare il televisore da personale tecnico qualificato.

Immagine

Assenza di immagine (schermo scuro) e assenza di audio

- Controllare il collegamento dell'antenna/del cavo.
- Collegare il televisore alla rete di alimentazione, e premere  sul bordo superiore del televisore.
- Qualora l'indicatore  (standby) si accenda in rosso, premere .

Assenza di immagine o di informazioni menu dall'apparecchiatura collegata al connettore scart



- Premere / per visualizzare l'elenco delle apparecchiature collegate, quindi selezionare l'ingresso desiderato.
- Controllare il collegamento tra l'apparecchiatura opzionale e il televisore.

Immagine doppie o ombre (solo in modalità analogica)

- Controllare il collegamento dell'antenna/del cavo.
- Controllare l'ubicazione e il direccionamento dell'antenna.

Sullo schermo compaiono solo effetto neve e rumore (solo in modalità analogica)

- Controllare che l'antenna non sia rotta o piegata.
- Controllare che la durata dell'antenna non sia giunta al termine (3-5 anni in caso di uso normale, 1-2 anni in zone di mare).

Immagine con disturbi visivi o audio durante la visualizzazione di un canale televisivo (solo in modalità analogica)

- Regolare "AFT" (Sintonizzazione automatica di precisione) per ottenere una migliore ricezione dell'immagine (pagina 25).

Sullo schermo compaiono puntini neri e/o luminosi



- L'immagine di uno schermo si compone di pixel. Eventuali puntini neri e/o luminosi (pixel) sullo schermo non denotano un malfunzionamento.

Assenza di colore nei programmi

- Selezionare "Ripristino" (pagina 20).

Assenza di colore o colore irregolare durante la visione di un segnale proveniente dalle prese

/ COMPONENT IN

- Verificare il collegamento delle prese /  COMPONENT IN e controllare che i connettori siano saldamente inseriti nelle rispettive prese.



L'immagine si ferma sullo schermo o contiene blocchi

- Controllare livello del segnale (pagina 27). Qualora la barra segnale sia rossa (nessun segnale) o gialla (segnale basso), controllare il collegamento dell'antenna/del cavo.

- Rimuovere il dispositivo USB collegato. Potrebbe essere danneggiato o non supportato dal televisore. Visitare il sito web indicato di seguito per informazioni aggiornate sui dispositivi USB compatibili: <http://support.sony-europe.com/TV/compatibility/>

Audio

Assenza di audio, ma immagine buona

- Premere  +/- o  (esclusione audio).
- Verificare se "Altoparlante" è impostato su "Altoparlante TV" (pagina 21).

Canali

Il canale desiderato non può essere selezionato

- Passare dalla modalità digitale a quella analogica o viceversa e selezionare il canale digitale/analogico desiderato.

Alcuni canali sono vuoti

- Solo canale codificato/abbonamento. Abbonarsi al servizio televisivo a pagamento.
- Il canale viene utilizzato solo per i dati (immagine e audio assenti).
- Rivolgersi all'emittente televisiva per i dettagli della trasmissione.

I canali digitali non vengono visualizzati

- Rivolgersi a un installatore locale per verificare se sono disponibili trasmissioni digitali nella zona.
- Procurarsi un'antenna più potente.

Generale

Immagine e/o audio distorti

- Tenere il televisore lontano da fonti di rumore quali autovetture, motocicli, asciugacapelli o apparecchiature ottiche.
- Durante l'installazione delle apparecchiature opzionali, lasciare spazio tra queste e il televisore.
- Controllare il collegamento dell'antenna/del cavo.
- Tenere il cavo televisivo dell'antenna/del cavo lontano da altri cavi di connessione.

Il televisore si spegne automaticamente (passa automaticamente alla modalità standby)

- Verificare se "T. Spegnimento" o "Spegnimento" sono attivati (pagina 23).
- Qualora non venga ricevuto alcun segnale o non si effettui nessuna operazione in modalità televisore per 10 minuti, il televisore si pone automaticamente in modalità standby.

Il televisore si accende automaticamente

- Verificare se "Accensione" sia attivato (pagina 23)

Impossibile selezionare alcune fonti di ingresso

- Selezionare "Impostazione AV" e disattivare l'opzione "Salta" per la fonte di ingresso (pagina 24)

Il telecomando non funziona

- Sostituire le batterie.

Impossibile aggiungere un canale all'Elenco preferiti

- L'Elenco preferiti può contenere fino a 999 canali.

L'apparecchiatura HDMI non compare nell'"Elenco Dispositivi HDMI"

- Verificare che l'apparecchiatura sia compatibile con il "Controllo per HDMI".

Non tutti i canali sono preselezionati

- Visitare il sito web dell'assistenza per informazioni sui fornitori di servizi via cavo. <http://support.sony-europe.com/TV/DVBC/>

Non è possibile selezionare "No" in "Controllo per HDMI"

- Qualora apparecchiature audio compatibili siano collegate al televisore, non è possibile selezionare "No" in questo menu. Se si desidera modificare l'uscita audio all'altoparlante del televisore, selezionare "Altoparlante TV" nel menu "Altoparlante" (pagina 21).

DICHIARAZIONE DI CONFORMITA' IN BASE ALL'ARTICOLO 2 PARAGRAFO B DEL D.M. 26.03.1992

Si dichiara che questi modelli sono stati assemblati nella Comunità Economica Europea nel rispetto delle disposizioni di cui al D.M. 26.03.92 ed in particolare sono conformi alle prescrizioni dell'articolo 1 dello stesso D.M.

DICHIARAZIONE DI CONFORMITÀ

Si dichiara che gli apparecchi sono stati fabbricati in conformità all'Art. 2 Comma 1 del D.M. 28.08.1995 n.548.

Le prescrizioni alle frequenze sono quelle indicate nel paragrafo 3 dell'allegato A. al D.M. 25.06.85 e nel paragrafo 3 dell'allegato 1 al D.M. 27.08.87 e precisamente:

BANDE DI FREQUENZA

1. Bande di frequenza:

Low VHF	E2 - C	Freq. da 48,25 a 82,25 MHz	Compreso Canale C
	S01 - S2	Freq. da 69,25 a 112,25 MHz	
	S3 - S10	Freq. da 119,25 a 168,25 MHz	
High VHF	E5 - E12	Freq. da 175,25 a 224,25 MHz	
	S11 - S20	Freq. da 231,25 a 294,25 MHz	
Hyperband	S21 - S36	Freq. da 303,25 a 423,25 MHz	
	S37 - S41	Freq. da 431,25 a 463,25 MHz	
UHF	E21- E69	Freq. da 471,25 a 855,25 MHz	

2. Frequenza intermedia: Multi - Standard FI-Video: 38,9 MHz
FI-Audio I: 33,4 MHz
FI-Audio II: 33,16 MHz

3. Oscillatore locale: Frequenza oscillatore locale superiore a quella del segnale.

Diagrammi a blocchi

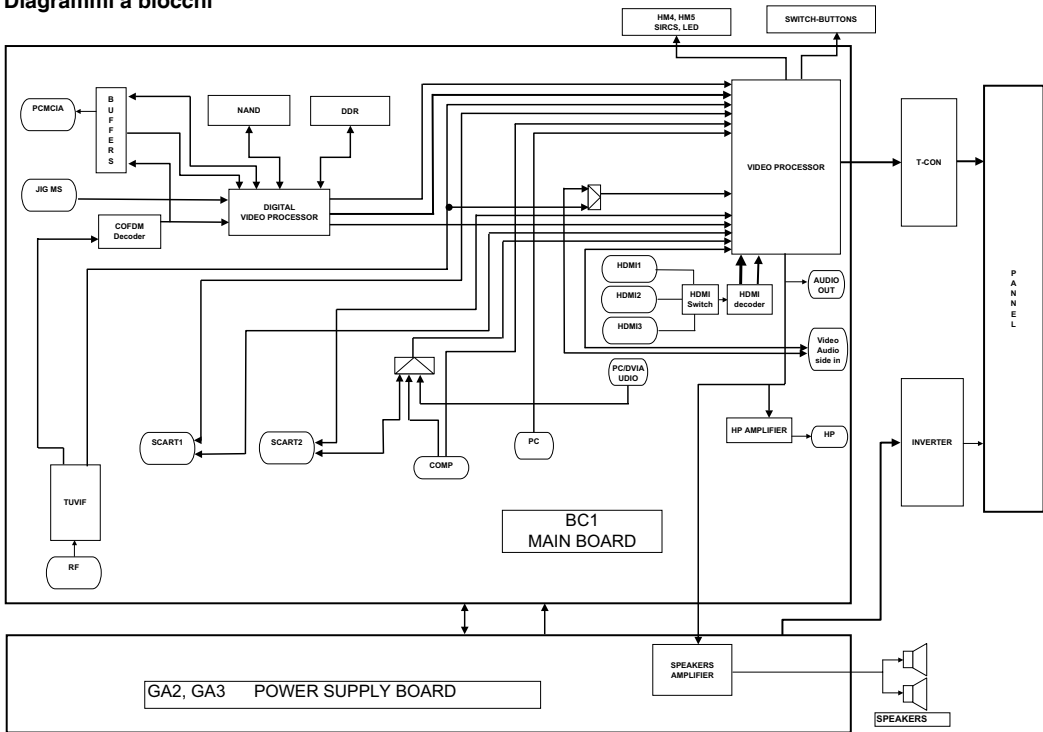

Inleiding

Bedankt dat u hebt gekozen voor dit Sony-product. Alvorens de televisie te gebruiken, dient u deze handleiding volledig door te lezen. Bewaar de handleiding voor raadpleging in de toekomst.

Wegwerpen van het televisietoestel



Verwijdering van oude elektrische en elektronische apparaten (toepasbaar in de Europese Unie en andere Europese landen met gescheiden afvalsystemen)

Het symbool op het product of op de verpakking wijst erop dat dit product niet als huishoudelijk afval mag worden

behandeld. Het moet echter naar een plaats worden gebracht waar elektrische en elektronische apparatuur wordt gerecycled. Als u ervoor zorgt dat dit product op de correcte manier wordt verwerkt, voorkomt u voor mens en milieu negatieve gevolgen die zich zouden kunnen voordoen in geval van verkeerde afvalbehandeling. De recycling van materialen draagt bij tot het vrijwaren van natuurlijke bronnen. Voor meer details in verband met het recyclen van dit product, neemt u contact op met de gemeentelijke instanties, het bedrijf of de dienst belast met de verwijdering van huishoudafval of de winkel waar u het product hebt gekocht.



Verwijdering van oude batterijen (in de Europese Unie en andere Europese landen met gescheiden inzamelingssystemen)

Dit symbool op de batterij of verpakking wijst erop dat de meegeleverde batterij van dit product niet als huishoudelijk afval mag worden behandeld. Door deze batterijen op

juiste wijze af te voeren, voorkomt u negatieve gevolgen die zich zouden kunnen voordoen voor mens en milieu in geval van verkeerde afvalbehandeling. Het recyclen van materialen draagt bij tot het vrijwaren van natuurlijke bronnen. Als een product om redenen van veiligheid, prestaties of data-integriteit een permanente verbinding met de batterij vereist, dan mag deze batterij enkel door gekwalificeerd servicepersoneel vervangen worden. Om een gepaste verwerking van de batterij te garanderen, dient u het product aan het eind van zijn levenscyclus in te leveren bij het geëigende inzamelingspunt voor de recyclage van elektrisch en elektronisch materiaal. Voor alle andere batterijen verwijzen we u naar het gedeelte over hoe de batterij veilig uit het product te verwijderen. Lever de batterij in bij het geëigende inzamelingspunt voor de recyclage van batterijen. Voor meer details in verband met het recyclen van dit product of deze batterij, neemt u contact op met de gemeentelijke instanties, het bedrijf of de dienst belast met de verwijdering van huishoudelijk afval of de winkel waar u het product hebt gekocht.

De fabrikant van dit product is Sony Corporation, 1-7-1 Konan Minato-ku Tokio, 108-0075 Japan. De geautoriseerde vertegenwoordiger voor EMC en productveiligheid is Sony Deutschland GmbH, Hedelfinger Strasse 61, 70327 Stuttgart, Duitsland. Raadpleeg voor zaken met betrekking tot onderhoud en garantie de adressen in de afzonderlijk bijgeleverde onderhouds- of garantiedocumenten.

Mededeling betreffende de digitale televisiefunctie

- Functies met betrekking tot digitale televisie (**DVB**) werken alleen in landen of gebieden waar DVB-T (MPEG2) digitale aardse signalen worden uitgezonden of waar toegang is tot een compatibele DVB-C (MPEG2) kabelservice. Vraag uw dealer of u een DVB-T-signaal kunt ontvangen waar u woont of vraag uw kabelleverancier of hun DVB-C-kabelservice geschikt is voor een geïntegreerde werking met deze televisie.
- Uw kabelleverancier kan voor een dergelijke service extra kosten in rekening brengen en het kan zijn dat u moet instemmen met bepaalde voorwaarden.
- Alhoewel dit televisietoestel de DVB-T- en DVB-C-specificaties volgt, kan compatibiliteit met toekomstige DVB-T digitale aardse en DVB-C digitale kabeluitzendingen niet worden gegarandeerd.
- Bepaalde digitale televisiefuncties zijn wellicht niet beschikbaar in sommige landen/regio's en DVB-C-kabel werkt wellicht niet goed met alle aanbieders.
- Raadpleeg voor meer informatie over de DVB-C-functie onze site voor kabelondersteuning: <http://support.sony-europe.com/TV/DVBC/>

Informatie over handelsmerken

- **DVB** is een gedeponeerde handelsmerk van het DVB project.
- Vervaardigd onder licentie van BBE Sound, Inc. Gelicentieerd onder BBE Sound, Inc. onder een of meer van de volgende VS-octrooien: 5510752, 5736897. BBE en het BBE-symbool zijn gedeponeerde handelsmerken van BBE Sound, Inc.
- Vervaardigd onder licentie van Dolby Laboratories. "Dolby" en het dubbele D-symbool **DD** zijn handelsmerken van Dolby Laboratories.
- HDMI, het HDMI-logo en High-Definition Multimedia Interface zijn handelsmerken of gedeponeerde handelsmerken van HDMI Licensing LLC.



- De afbeeldingen in deze handleiding zijn van model KDL-32V4000, tenzij anderszins wordt aangegeven.
- De "x" die verschijnt bij de modelnaam komt overeen met een cijfer dat betrekking heeft op de kleurenvariatie.

Inhoudsopgave

Aan de slag

4

Accessoires controleren	4
Veiligheidsinformatie	8
Voorzorgsmaatregelen	9
Overzicht van de afstandsbediening	10
Overzicht van de toetsen en lampjes van de televisie	11

Televisie kijken

Televisie kijken	12
De digitale elektronische programmagids (EPG) bekijken DVB	14
Lijst met digitale favorieten gebruiken DVB	15

Optionele apparatuur gebruiken

Optionele apparatuur aansluiten	16
Beelden bekijken van apparatuur die op de televisie is aangesloten.....	17
"Controle voor HDMI" gebruiken	18

MENU-functies gebruiken

Navigeren door menu's	19
Beeldinstellingen, menu	20
Menu Geluidsinstellingen	21
Menu Kenmerken	22
Menu Instellingen	23
Digitaal Set-up menu DVB	26

Overige informatie

Specificaties	28
Problemen oplossen	30

DVB : alleen voor digitale kanalen

 Alvorens de televisie te gebruiken, dient u de paragraaf met veiligheidsinformatie in deze handleiding te lezen. Bewaar deze handleiding zodat u deze in de toekomst kunt raadplegen.

Aan de slag

1: Accessoires controleren

Afstandsbediening RM-ED009 (1)

Batterijen AA-formaat (type R6) (2)

Standaard (1)

Schroeven voor standaard (3)

Batterijen in de afstandsbediening plaatsen

Druk op het klepje en licht het op.

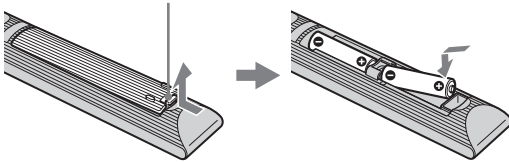

2: De voet bevestigen

1 Open de kartonnen doos en haal de standaard en de schroeven eruit.

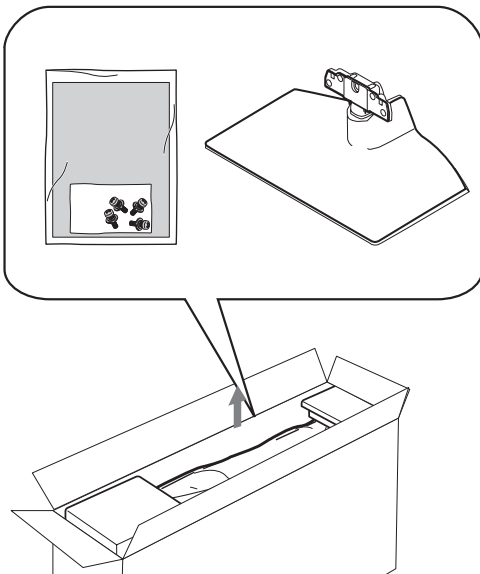

2 Plaats de televisie op de standaard. Let hierbij op de kabels.

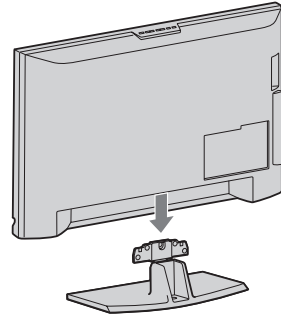

3 Bevestig de standaard aan de televisie met de meegeleverde schroeven.

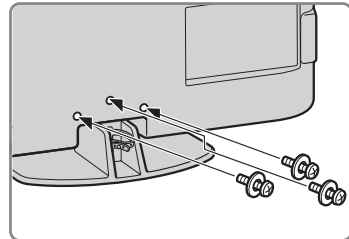

Als u een elektrische schroevendraaier gebruikt, stelt u het andraaimoment in op ongeveer 1,5 N·m (15 kgf·cm)

3: Een antenne/ videorecorder/dvd- recorder aansluiten

Een antenne/kabel aansluiten

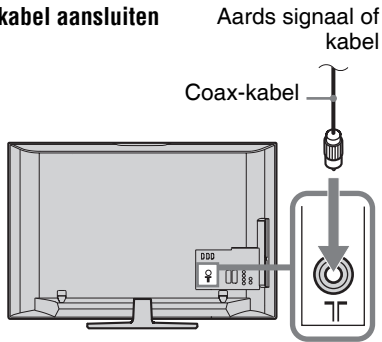

Een antenne/kabel/videorecorder/dvd-recorder
aansluiten

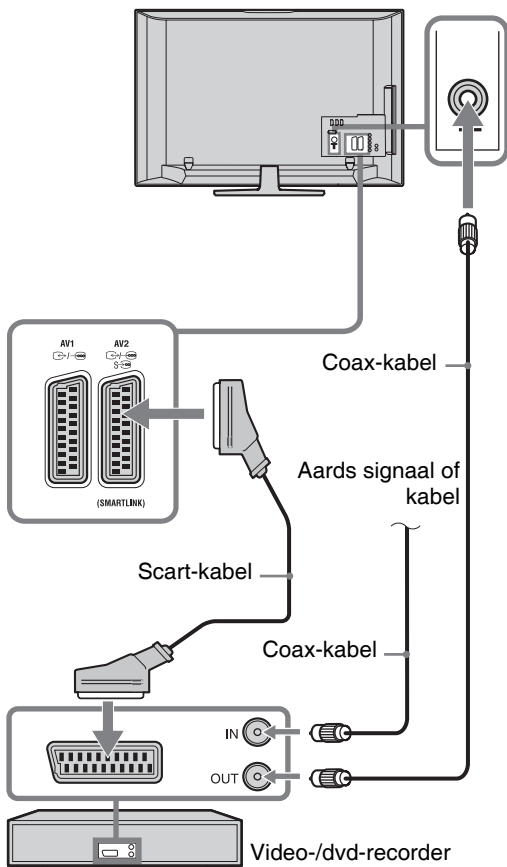

4: Voorkomen dat de televisie omvalt

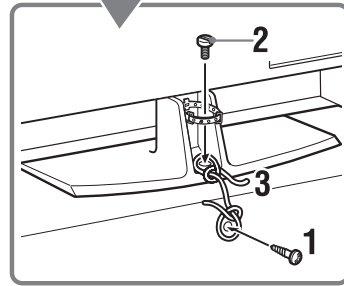
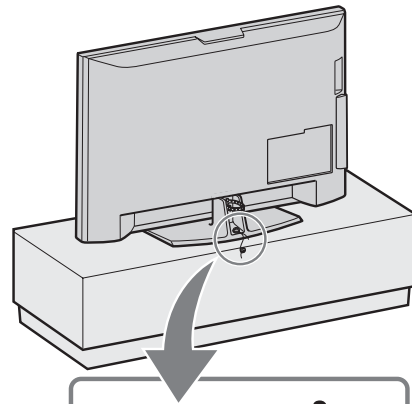

- 1 Breng een houtschroef (diameter 4 mm, niet meegeleverd) aan in de televisiestandaard.
- 2 Breng een kolomschroef (M6 x 12, niet meegeleverd) aan in de schroefopening van de televisie.
- 3 Bevestig de houtschroef en de kolomschroef met een stevige draad.

5: Kabels bundelen

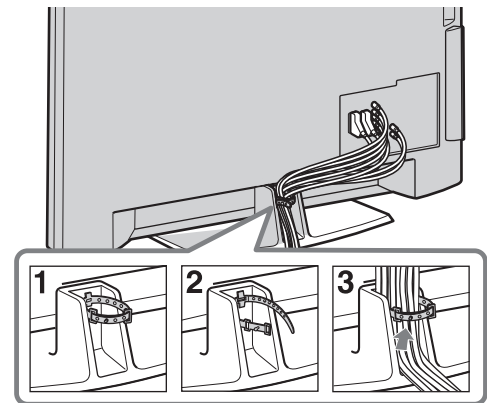

6: Taal, land/regio en locatie selecteren

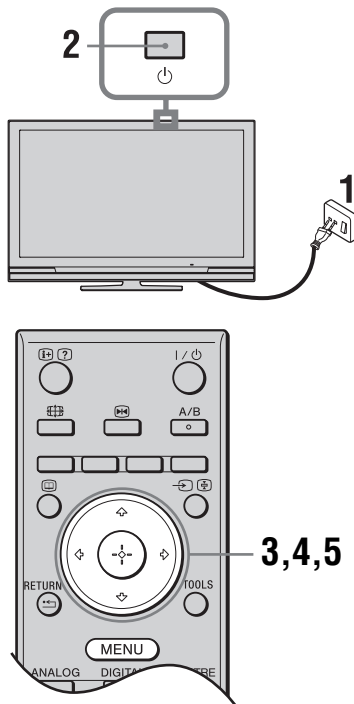

- 1 Sluit de televisie aan op de netspanning (220-240V AC, 50Hz).
- 2 Druk op op de televisie. De eerste keer dat u de televisie aanzet, verschijnt het menu Taal op het scherm.
- 3 Druk op om de taal te selecteren die wordt weergegeven op de menuschermen en druk vervolgens op .



- 4 Druk op om het land of de regio te selecteren waarin u de televisie gaat gebruiken en druk vervolgens op .

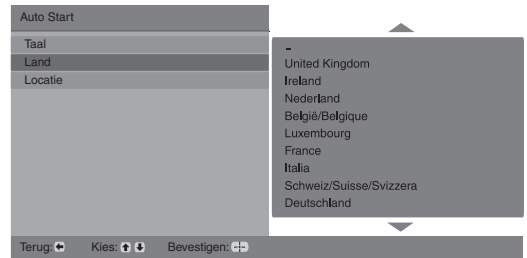

Als het land of de regio waarin u de televisie wilt gebruiken, niet in de lijst wordt weergegeven, dan selecteert u “-” in plaats van een land of regio.

- 5 Druk op om de locatie te selecteren waar de TV wordt gebruikt. Druk daarna op .



Sony raadt aan "Thuis" te selecteren om energie te besparen.

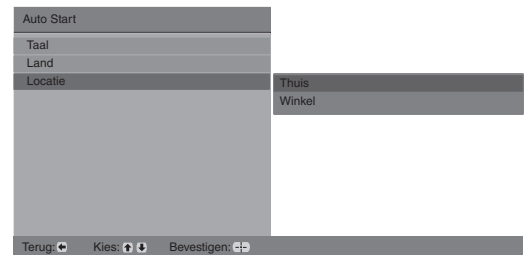

Deze optie selecteert de initiële beeldmode geschikt voor de verlichtingscondities van de omgeving.

7: Televisie automatisch programmeren

- 1 Druk op .

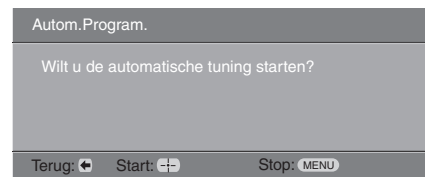

- 2 Druk op om “Aards” of “Kabel” te selecteren en druk daarna op . Als u “Kabel” selecteert, verschijnt het scherm waarop u het scantype kunt kiezen. Zie “Als u de televisie wilt afstemmen voor Kabel verbinding” (pagina 7).

De televisie begint te zoeken naar alle beschikbare digitale kanalen en vervolgens naar alle beschikbare analoge kanalen. Dit kan enige tijd duren. Druk in die tijd geen toetsen in op de televisie of de afstandsbediening.

Als er een bericht verschijnt waarin u wordt gevraagd de aansluiting van de antenne te controleren

dan zijn er geen digitale of analoge kanalen gevonden. Controleer alle aansluitingen van de antenne/kabel en druk op \oplus om het automatisch programmeren opnieuw te starten.

- 3 Als het menu Programma's sorteren op het scherm verschijnt, volgt u de stappen van "Programma's sorteren" (pagina 23). Als u de volgorde van de opgeslagen analoge kanalen op de televisie niet wilt wijzigen, gaat u naar stap 4.
- 4 Druk op **MENU** om af te sluiten. De televisie heeft nu alle beschikbare kanalen afgestemd.



Wanneer een digitale zender niet kan worden ontvangen, of als er een regio wordt geselecteerd zonder digitale zenders, dan moet de tijd worden ingesteld na het uitvoeren van stap 3.

Als u de televisie wilt afstemmen voor Kabel verbinding

- 1 Druk op \oplus .
- 2 Druk op \uparrow/\downarrow om "Scantype" te selecteren, druk vervolgens op \rightarrow om "Snelscan" of "Volledige scan" te selecteren, druk vervolgens op \oplus .

"Snelscan": kanalen worden afgestemd volgens de informatie van de kabelmaatschappij binnen het uitzendsignaal. De aanbevolen instelling voor "Frequentie", "Netwerk-ID" en "Symboolsnelheid" is "Auto".

Deze optie, mits ondersteund door uw kabeloperator, wordt aanbevolen voor snel afstemmen.

Als u met "Snelscan" niet kunt afstemmen, gebruik dan de onderstaande methode "Volledige scan".

"Volledige scan": Alle beschikbare kanalen worden afgestemd en opgeslagen. Deze procedure kan enige tijd duren. Deze optie wordt aanbevolen als "Snelscan" niet wordt ondersteund door uw kabelmaatschappij.

Raadpleeg voor meer informatie over ondersteunde kabelmaatschappijen de volgende website:

<http://support.sony-europe.com/TV/DVBC>
- 3 Druk op $\leftarrow/\rightarrow/\downarrow$ om "Start" te selecteren. De televisie begint naar kanalen te zoeken. Druk geen toetsen in op de televisie of de afstandsbediening.



Sommige kabelmaatschappijen ondersteunen geen "Snelscan". Als er met "Snelscan" geen kanalen worden gevonden, voert u "Volledige scan" uit.

De standaard van de televisie verwijderen



Verwijder de standaard van de televisie alleen als u de televisie aan de wand wilt bevestigen.

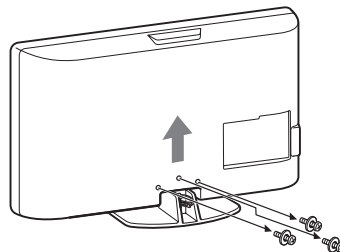

Veiligheidsinformatie

Installatie/configuratie

Installeer en gebruik de televisie volgens de instructies hieronder om het risico op brand, elektrische schok, schade en/of letsel te vermijden.

Installatie

- Het televisietoestel moet in de buurt van een goed toegankelijk stopcontact worden geplaatst.
- Plaats het televisietoestel op een stabiele, vlakke ondergrond.
- Laat wandinstallaties alleen door gekwalificeerd servicepersoneel uitvoeren.
- Het wordt om veiligheidsredenen aanbevolen accessoires van Sony te gebruiken, zoals:
 - **KDL-37S40xx/ KDL-32S40xx/ KDL-37U40xx/ KDL-32U40xx/ KDL-37V40xx/ KDL-37V42xx/ KDL-32V40xx/ KDL-32V42xx:**
Wandmontagesteun SU-WL500
 - **KDL-26S40xx/ KDL-26U40xx/ KDL-26V40xx/ KDL-26V42xx:**
Wandmontagesteun SU-WL100
 - **KDL-37S40xx/ KDL-32S40xx/ KDL-37U40xx/ KDL-32U40xx/ KDL-37V40xx/ KDL-37V42xx/ KDL-32V40xx/ KDL-32V42xx:**
Televisiestandaard SU-FL300M

- Gebruik de schroeven die bij de wandmontagesteun zijn geleverd voor het bevestigen van de montagehaken aan het televisietoestel. De meegeleverde schroeven zijn 8 mm tot 12 mm lang gemeten langs het bevestigingsoppervlak van de montagehaak.

De diameter en de lengte van de schroeven verschillen naar gelang het model van de wandmontagesteun.

Het gebruik van andere schroeven dan de meegeleverde schroeven kan resulteren in interne schade van het televisietoestel of kan ertoe leiden dat de televisie valt. enz.

8 mm - 12 mm

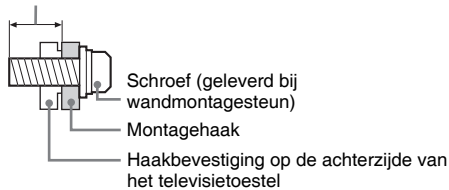

Transport

- Voordat u het televisietoestel transporteert, moet u alle snoeren loskoppelen.
- Voor het transport van een groot televisietoestel zijn twee of drie personen nodig.
- Als u het televisietoestel in uw armen draagt, moet u het vasthouden zoals rechts wordt getoond. Druk niet tegen het LCD-scherm.
- Als het televisietoestel wordt opgetild of verplaatst, houdt u het toestel stevig vast aan de onderkant.
- Wanneer u het televisietoestel vervoert, mag u dit niet blootstellen aan schokken of sterke trillingen.
- Als u het televisietoestel naar de reparateur brengt of vervoert, verpakt u het in de oorspronkelijke doos en verpakkingsmaterialen.

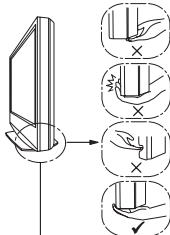
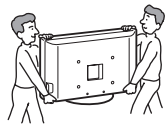

Zorg ervoor dat u de onderkant van het scherm vastpakt en niet de voorkant. Pak niet het ingekeepte gebied vast. Pak niet het transparante onderste gedeelte vast.

Ventilatie

- Bedek nooit de ventilatie-openingen en steek nooit iets daardoor naar binnen.
- Houd ruimte vrij rond het televisietoestel zoals hierna wordt aangegeven.
- Het wordt aanbevolen de wandmontagesteun van Sony te gebruiken voor een goede luchtcirculatie.

Installatie aan de wand

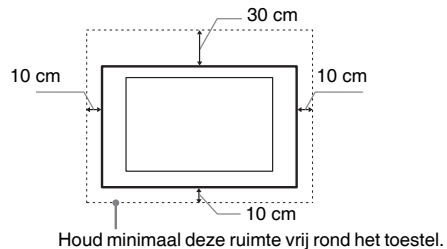

Installatie op de standaard

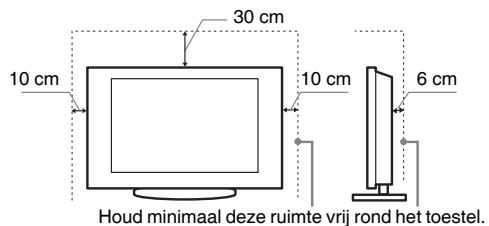

- Voor een goede ventilatie en om ophoping van vuil en stof te voorkomen:
 - Plaats het televisietoestel niet plat op de grond en installeer het niet ondersteboven, achterstevoren of gedraaid.
 - Installeer het televisietoestel niet op een plank, kleed, bed of in een kast.
 - Dek het televisietoestel niet af met een doek, zoals gordijnen, of voorwerpen als kranten enz.
 - Installeer het televisietoestel niet zoals hierna wordt getoond.

Luchtcirculatie geblokkeerd.

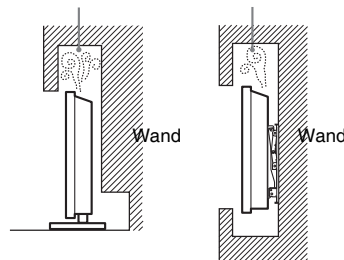

Netsnoer

Hanteer het netsnoer en het stopcontact als volgt om het risico op brand, elektrische schok of schade en/of letsel te vermijden:

- Gebruik alleen Sony-netsnoeren en geen netsnoeren van andere leveranciers.
- Steek de stekker volledig in het stopcontact.
- Gebruik het televisietoestel uitsluitend op een wisselspanning van 220-240 V.
- Koppel voor alle veiligheid het netsnoer los als u de kabels aansluit en let erop dat u niet over de kabels struikelt.
- Verwijder het netsnoer uit het stopcontact voordat er werkzaamheden aan het televisietoestel worden uitgevoerd of het wordt verplaatst.
- Houd het netsnoer uit de buurt van warmtebronnen.
- Verwijder de stekker uit het stopcontact en reinig deze regelmatig. Indien de stekker wordt bedekt door stof en vocht opneemt, kan de isolatie verslechteren, hetgeen brand kan veroorzaken.

Opmerkingen

- Gebruik het meegeleverde netsnoer niet voor andere apparatuur.
- Zorg dat het netsnoer niet teveel wordt afgeklemd, gebogen of gedraaid. Hierdoor kunnen de draden worden blootgelegd of doorgesneden.
- Pas het netsnoer niet aan.
- Plaats geen zware voorwerpen op het netsnoer.
- Trek nooit aan het netsnoer zelf als dit wordt losgekoppeld.
- Sluit niet te veel apparaten aan op hetzelfde stopcontact.
- Gebruik geen stopcontact waarbij de stekker slecht contact maakt.

Verboden gebruik

Installeer/gebruik het televisietoestel niet op locaties, in omgevingen of situaties die hierna worden weergegeven. Het televisietoestel kan dan slecht gaan functioneren en brand, elektrische schok, schade en/of letsel veroorzaken.

Locatie:

Buiten (in direct zonlicht), aan de kust, op een schip of ander vaartuig, in een voertuig, in medische instellingen, op instabiele locaties, in de buurt van water, regen vocht of rook.

Omgeving:

Locaties die heet, vochtig of zeer stoffig zijn; waar insecten kunnen binnendringen; waar het toestel kan worden blootgesteld aan mechanische trillingen, in de buurt van brandbare voorwerpen (kaarsen enz.). Stel het televisietoestel niet bloot aan druppels of spetter en plaats geen met vloeistof gevulde voorwerpen, zoals vazen, op het toestel.

Situatie:

Gebruik het toestel niet als u natte handen heeft, als de kast is verwijderd of met bevestigingen die niet worden aangeraden door de fabrikant. Verwijder de stekker van het televisietoestel uit het stopcontact en ontkoppel de antenne tijdens onweer.

Gebroken glas:

- Gooi niets tegen het televisietoestel. Het schermglas kan breken door de impact en ernstig letsel veroorzaken.
- Als het scherm van het televisietoestel barst, mag u het toestel pas aanraken nadat u de stekker uit het stopcontact hebt getrokken. Anders bestaat er gevaar op elektrische schokken.

Wanneer de televisie niet wordt gebruikt

- Als u het televisietoestel een aantal dagen niet gebruikt, dan moet het worden losgekoppeld van de netspanning vanwege milieu- en veiligheidsredenen.
- Als het televisietoestel nog onder spanning staat wanneer het net is uitgeschakeld, trekt u de stekker uit het stopcontact om het televisietoestel volledig uit te schakelen.
- Bepaalde televisietoestellen kunnen over functies beschikken waarvoor het toestel in de stand-by stand moet blijven om correct te werken.

Voor kinderen

- Zorg dat kinderen niet op het televisietoestel klimmen.
- Houd kleine accessoires buiten het bereik van kinderen, zodat deze niet kunnen worden ingeslikt.

In het geval de volgende problemen optreden...

Schakel het televisietoestel uit en verwijder onmiddellijk het netsnoer als een van de volgende problemen optreedt.

Vraag uw dealer of Sony-servicecentrum het toestel te laten nakijken door gekwalificeerd servicepersoneel.

In het geval:

- het netsnoer is beschadigd.
- het netsnoer niet goed past.
- het televisietoestel is beschadigd omdat het is gevallen, er tegenaan is geslagen of er iets naar is gegooid.
- een vloeibaar of vast voorwerp door de openingen in de kast terecht is gekomen.

Voorzorgsmaatregelen

Televisie kijken

- Kijk televisie met gedempt licht, omdat televisie kijken in het donker of gedurende een lange periode de ogen extra belast.
- Als u een hoofdtelefoon gebruikt, mag u het volume niet te hoog zetten om gehoorbeschadiging te voorkomen.

LCD-scherm

- Hoewel het LCD-scherm is vervaardigd met precisietechnologie en 99,99% of meer van de pixels werken, kunnen er toch donkere of heldere puntjes (rood, blauw of groen) permanent zichtbaar zijn op het LCD-scherm. Dit is een structureel kenmerk van een LCD-scherm en duidt niet op een defect.
- Druk en kras niet het op het scherm en plaats geen voorwerpen op het televisietoestel. Het beeld kan hierdoor vervormen of het LCD-scherm kan beschadigen.
- Als het televisietoestel op een koude plaats wordt gebruikt, kan het beeld vlekkelig of donker zijn. Dit wijst niet op een storing. Dit verschijnsel verdwijnt wanneer de temperatuur stijgt.
- Bij langdurige weergave van stilstaande beelden kunnen spookbeelden optreden. Deze kunnen na enige tijd verdwijnen.
- Het scherm en de kast worden warm als het televisietoestel wordt gebruikt. Dit duidt niet op een defect.
- Het LCD-scherm bevat een kleine hoeveelheid vloeibare kristallen en kwik. Sommige fluorescentielampen in het televisietoestel bevatten ook kwik. Gooi het toestel weg volgens de geldende lokale wetgeving en voorschriften.

Schermoppervlak/kast van het televisietoestel behandelen en reinigen

Zorg er om veiligheidsredenen voor dat u het netsnoer van het televisietoestel loskoppelt voordat u het reinigt.

Neem de volgende voorzorgsmaatregelen in acht om verkleuring of beschadiging van het materiaal of de coating van het scherm te voorkomen.

- Reinig het schermoppervlak/de kast met een zachte doek om stof te verwijderen. Bevochtig een zachte doek licht met een verdund reinigingsmiddel bij hardnekkige stofvorming.
- Gebruik geen schuurponsje, alkalisch/zuurhoudend reinigingsmiddel, schuurpoeder of vluchtig oplosmiddel, zoals alcohol, benzeen, thinner of insectenbestrijdingsmiddel. Het gebruik van dergelijke materialen of het langdurig in aanraking komen met rubber- of vinylmaterialen kan beschadiging van het schermoppervlak en het materiaal van de kast tot gevolg hebben.
- Voor een goede ventilatie wordt aangeraden regelmatig met de stofzuiger de ventilatie-opening stofvrij te maken.
- Als u de hoek van het televisietoestel aanpast, moet u het toestel langzaam verplaatsen om te voorkomen dat het televisietoestel van de standaard schiet.

Optionele apparatuur

Plaats optionele onderdelen of apparatuur die elektromagnetische straling uitzendt op een afstand van het televisietoestel. Anders kan beeldvervalsing en/of ruis optreden.

Batterijen

- Let op de + en de - bij het plaatsen van de batterijen.
- Combineer geen verschillende typen batterijen, of oude en nieuwe batterijen.
- Gooi oude batterijen niet gewoon weg, maar lever ze in. In bepaalde regio's kan het verwerken van batterijen aan regels zijn gebonden. Neem hiervoor contact op met de lokale autoriteiten.
- Hanteer de afstandsbediening met zorg. Laat de afstandsbediening niet vallen, ga er niet op staan en mors er geen vloeistof op.
- Plaats de afstandsbediening niet in de buurt van een warmtebron, op een plek in direct zonlicht of in een vochtige ruimte.

Overzicht van de afstandsbediening

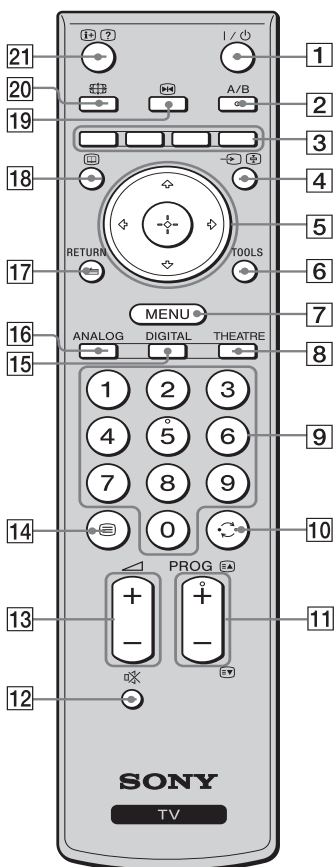

- 1** I/⏻ – TV stand-by
Hiermee wordt de televisie vanuit de stand-by modus in- en uitgeschakeld.
- 2** A/B – 2-talig (pagina 21)
- 3** Gekleurde toetsen (pag. 13, 14, 15)
- 4** ↵/Ⓜ – Ingang selecteren / Teletekst vasthouden
 - In TV-modus: selecteert de ingangsbron van apparatuur die is aangesloten op de aansluitingen van de televisie (pagina 17).
 - In Teletekst-modus (pagina 13): houdt de huidige pagina vast.
- 5** ⬆/⬇/⬅/➡/⬆/⬇/⬅/➡/⬆/⬇/⬅/➡/⬆/⬇/⬅/➡
- 6** TOOLS (pag. 13, 18)
Hiermee kunt u verschillende weergaveopties activeren en wijzigen/aanpassen in overeenstemming met de bron en de schermmodus.
- 7** MENU (pagina 19)
- 8** THEATRE
U kunt de Theatre-modus in- en uitschakelen. Als de Theatre-modus is ingeschakeld, wordt het geluid (als de televisie is aangesloten op een audiosysteem via een HDMI-kabel) en de beeldkwaliteit automatisch optimaal ingesteld voor videofilms.
- 9** Nummertoeetsen
 - In TV-modus: Selecteert kanalen. Voor kanaalnummers vanaf 10, drukt u het tweede en derde cijfer snel in.
 - In Teletekstmodus: voert het driecijferige nummer in om de pagina te selecteren.
- 10** ⏮ – Vorige kanaal
Keert terug naar het vorige kanaal dat werd bekeken (kanalen die langer dan vijf seconden zijn bekeken).
- 11** PROG +/-/Ⓜ/Ⓜ
 - In TV-modus: Selecteert het volgende (+) of vorige (-) kanaal.
 - In Teletekst-modus (pagina 13): Selecteert de volgende (Ⓜ) of vorige (Ⓜ) pagina.
- 12** 🔊 – Geluid onderdrukken
- 13** 🔊 +/- – Volume
- 14** Ⓜ – Teletekst (pagina 13)
- 15** DIGITAL – Digitale modus (pagina 12)
- 16** ANALOG – Analoge modus (pagina 12)
- 17** ⏪ – RETURN
Hiermee keert u terug naar het vorige scherm van een weergegeven menu.
- 18** Ⓜ – EPG (digitale elektronische programmagids) (pagina 14)
- 19** Ⓜ – Beeld vasthouden (pagina 13)
Houdt het televisiebeeld vast.
- 20** Ⓜ – Beeldregeling-modus (pagina 13)
- 21** Ⓜ/? – Info / Teletekst weergeven
 - In digitale modus: Toont of verwijdert korte informatie over het programma dat momenteel wordt bekeken.
 - In analoge modus: Toont of verwijdert informatie zoals het huidige kanaal en de beeldregeling-modus.
 - In Teletekst-modus (pagina 13): geeft verborgen informatie weer (b.v. antwoorden op quizvragen).



- De toetsen nummer 5, **PROG +** en A/B zijn tastbare toetsen. Gebruik deze toetsen ter referentie bij het bedienen van de televisie.
- Als u de televisie uitschakelt, wordt de Theatre-modus ook uitgeschakeld.

Overzicht van de toetsen en lampjes van de televisie

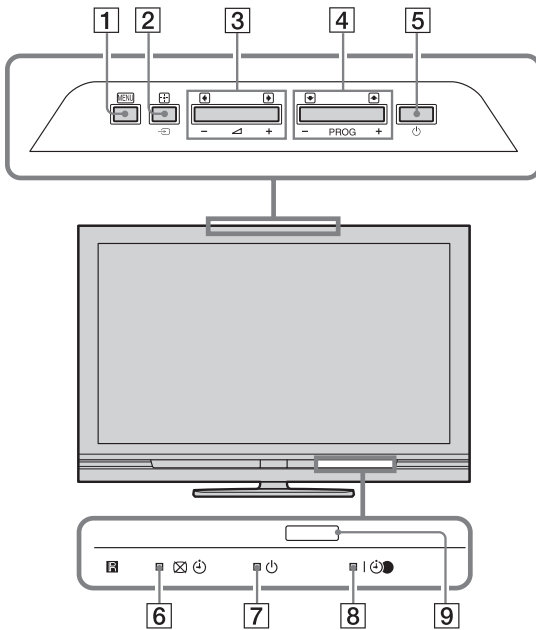

(alleen voor KDL-37/32/26S40xx,
KDL-37/32/26U40xx)

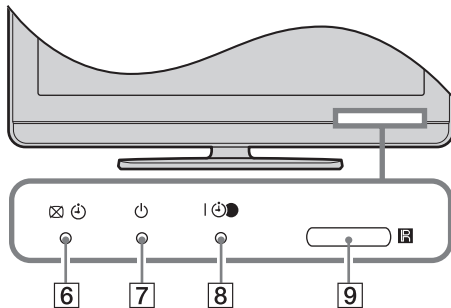

1 MENU (pagina 19)

2 →/⊕ – Ingang selecteren / OK

- In TV-modus: selecteert de ingangsbron van apparatuur die is aangesloten op de aansluitingen van de televisie (pagina 17).
- In TV-menu: selecteert het menu of de optie en bevestigt de instelling.

3 ↖ +/-

- In TV-modus: Verhoogt (+) of verlaagt (-) het volume.
- In TV-menu: Beweegt door de opties rechts (⇒) of links (⇐).

4 PROG +/-/⏪/⏩

- In TV-modus: Selecteert het volgende (+) of vorige (-) kanaal.
- In TV-menu: Beweegt door de opties omhoog (⇧) of omlaag (⇩).

5 ⏻ – Aan/uitknop

Hiermee schakelt u de televisie in en uit.



Als u de televisie volledig wilt uitschakelen, moet u de stekker uit het stopcontact halen.

6 ⊗ ⏻ – Beeld uit / timerlampje

- Licht op in groen als het beeld is uitgeschakeld (pagina 22).
- Licht op in oranje als de timer is ingesteld (pagina 23).

7 ⏻ – Stand-by lampje

Licht op in rood als de televisie in de stand-by stand staat.

8 I ⏻ – AAN-lampje / programmampje timer REC

- Licht op in groen als de televisie is ingeschakeld.
- Licht op in oranje als de timeropname is ingesteld (pagina 14).
- Licht op in rood tijdens de timeropname.

9 Sensor afstandsbediening

- Ontvangt infraroodsignalen van de afstandsbediening.
- Zorg ervoor dat de sensor niet wordt bedekt, dit kan de werking beïnvloeden.



Zorg ervoor dat de televisie volledig is uitgeschakeld voordat u het netsnoer loskoppelt. Als u het netsnoer loskoppelt terwijl de televisie is ingeschakeld, kan het lampje blijven branden of kan de televisie defect raken.

Televisie kijken

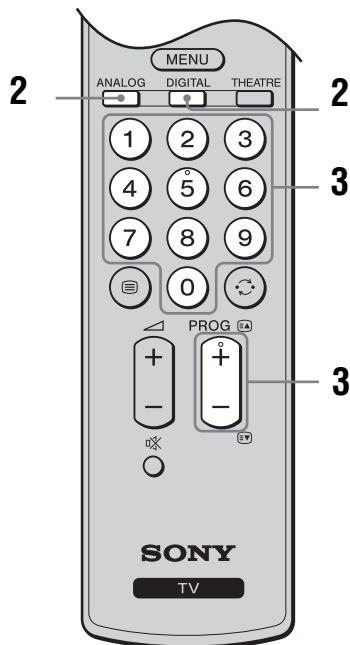
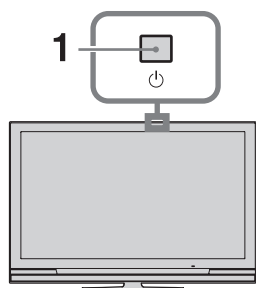

1 Druk op op de televisie om de televisie aan te zetten.

Als de televisie in de stand-by stand staat (het (stand-by) lampje op de televisie (voorzijde) is rood), drukt u op op de afstandsbediening om de televisie aan te zetten.

2 Druk op **DIGITAL** om over te schakelen naar de digitale modus of op **ANALOG** om over te schakelen naar de analoge modus.

De beschikbare kanalen variëren naargelang de ingestelde modus.

3 Druk op de nummertoetsen of **PROG +/-** om een televisiekanaal te selecteren.

Voor kanaalnummers vanaf 10 drukt u met de cijfertoetsen het tweede en eventueel derde cijfer binnen twee seconden in.

Zie pagina 14 om een digitaal kanaal te selecteren via de digitale elektronische programmagids (EPG).

In digitale modus

Er verschijnt kort een tekst met informatie. De volgende pictogrammen kunnen worden weergegeven.

- : Radioservice
- : Gecodeerde/abonneeservice
- : Meerdere audiotalen beschikbaar
- : Ondertitels beschikbaar
- : Ondertitels voor doven en slechthorenden beschikbaar
- : Aanbevolen minimum leeftijd voor huidige programma (van 4 tot 18 jaar)
- : Kinderslot
- : Huidige programma wordt opgenomen

Aanvullende bediening

Om	Doet u dit
De televisie vanuit de stand-by stand inschakelen zonder geluid	Druk op . Druk op om het geluid in te stellen.
Het volume aanpassen	Druk op + (verhogen)/- (verlagen).
De programma-indextabel te activeren (alleen in analoge modus)	Druk op . Druk op om een analoge kanaal te selecteren en druk vervolgens op .

Teletekst activeren

Druk op . Telkens wanneer u op drukt, wijzigt het scherm cyclisch als volgt:

Teletekst → Teletekst over het televisiebeeld heen (gecombineerde modus) → Geen Teletekst (Teleteksts-service afsluiten).

Druk op de nummertoeetsen of op **PROG +/-** om een pagina te selecteren.

Druk op / om een pagina vast te houden.

Druk op / om verborgen informatie weer te geven.



Als er onderaan de teletekstpagina vier gekleurde items verschijnen, is Fastext beschikbaar. Met Fastext kunt u pagina's snel en eenvoudig activeren. Druk op de bijbehorende gekleurde toets om de pagina te activeren.

Beeld vasthouden

Houdt het televisiebeeld vast (b.v. om een telefoonnummer of een recept te noteren).

1 Druk op op de afstandsbediening.

2 Druk op /// om de positie van het venster aan te passen.

3 Druk op om het venster te verwijderen.

4 Druk nogmaals op om terug te keren naar de normale TV-modus.



Niet beschikbaar voor HDMI 1, HDMI 2, HDMI 3, COMP en PC-invoer.

Schermmodus handmatig wijzigen zodat deze overeenkomt met de uitzending

Druk telkens op om de gewenste schermmodus te selecteren.

Smart*

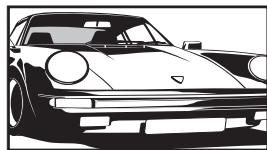

Toont conventionele 4:3-uitzendingen met een imitatie-breedbeeldeffect. Het 4:3-beeld wordt uitgerekt zodat dit het scherm vult.

4:3

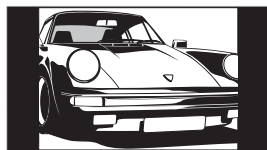

Toont conventionele 4:3-uitzendingen (b.v. geen breedbeeldtelevisie) in de juiste verhoudingen.

Wide

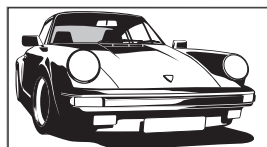

Toont breedbeeld-uitzendingen (16:9) in de juiste verhoudingen.

Zoom*

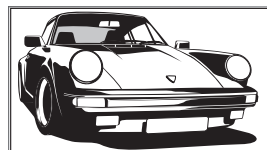

Toont cinemascopische (brievbusformaat) uitzendingen in de juiste verhoudingen.

14:9*

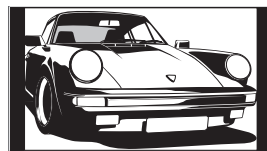

Toont 14:9-uitzendingen in de juiste verhoudingen. Dit heeft tot gevolg dat er zwarte randen te zien zijn op het scherm.

* Gedeelten van de onder- en bovenkant van het beeld kunnen wegvallen.



- Beelden uit HD-sigitaalbron kunnen alleen worden weergegeven in de modus "Wide".
- U kunt deze functie niet gebruiken als de digitale banner wordt weergegeven.
- In de Smart-modus kunnen enkele tekens en/of letters aan de bovenzijde en onderzijde van het beeld niet zichtbaar zijn. In dat geval kunt u "V-Grootte" in het menu "Beeldregeling" selecteren en de verticale afmeting aanpassen de tekens/letters zichtbaar te maken.



- Wanneer "Auto formaat" is ingesteld op "Aan" selecteert de televisie automatisch de beste modus voor de uitzending (pagina 22).
- U kunt de positie van het beeld aanpassen door "Smart" (50Hz), "14:9" of "Zoom" te selecteren. Druk op / om naar boven of naar beneden te gaan (b.v. om ondertitels te lezen).

Opties van het menu Tools gebruiken

Druk op **TOOLS** om tijdens het bekijken van een TV-programma de volgende opties weer te geven.

Optie	Beschrijving
Sluiten	Hiermee sluit u het menu Tools.
Beeldmodus	Zie pagina 20.
Geluidseffect	Zie pagina 21.
Speaker	Zie pagina 21.
Audiotaal (alleen in digitale modus)	Zie pagina 26.
Ondertiteling Instellen (alleen in digitale modus)	Zie pagina 26.
Sleep Timer	Zie pagina 23.
Power Saving	Zie pagina 22.
Systeeminformatie (alleen in digitale modus)	Toont het scherm met systeeminformatie.

























































De digitale elektronische programmagids (EPG) bekijken DVB*



- 1 Druk in de digitale modus op .
- 2 Voer de gewenste handeling uit zoals in de volgende tabel of op het scherm wordt aangegeven.

Digitale elektronische programmagids (EPG)

* In sommige landen/regio's is deze functie mogelijk niet beschikbaar.

Om	Doet u dit
Programma bekijken	Druk op     om het programma te selecteren en druk daarna op  .
De EPG uit schakelen	Druk op  .
De programma-informatie per categorie sorteren – Categorielijst	<ol style="list-style-type: none"> 1 Druk op de blauwe toets. 2 Druk op  om een categorie te selecteren en druk daarna op .
Een programma in te stellen dat moet worden opgenomen – Timer REC	<ol style="list-style-type: none"> 1 Druk op  om het programma te selecteren dat u op een later tijdstip wilt opnemen en druk daarna op . 2 Druk op  om “Timer REC” te selecteren. 3 Druk op  om de opnametimers van de televisie en de video-/dvd-recorder in te stellen. Het symbool  verschijnt bij de informatie over dat programma. Het -lampje op het voorpaneel van de televisie licht op in oranje. <p> Als u het programma wilt opnemen dat u op dit moment bekijkt, drukt u op .</p>
Een programma instellen dat bij de start automatisch op het scherm wordt weergegeven – Herinnering	<ol style="list-style-type: none"> 1 Druk op  om het programma te selecteren dat u wilt laten weergeven . 2 Druk op  om “Herinnering” te selecteren en druk daarna op . <p>U ziet nu het symbool  bij de informatie over dat programma. Het lampje  op de voorzijde van de televisie licht oranje op.</p> <p> Als u de televisie in de stand-by stand zet, wordt de televisie automatisch ingeschakeld als het programma bijna begint.</p>
De datum en de tijd in te stellen van een programma dat u wilt opnemen – Handmatig timer REC	<ol style="list-style-type: none"> 1 Druk op  om het programma te selecteren dat u op een later tijdstip wilt opnemen en druk daarna op . 2 Druk op  om “Handmatig timer REC” te selecteren en druk daarna op . 3 Druk op  om de datum te selecteren en druk daarna op . 4 Stel de start- en stoptijd in op dezelfde manier als in stap 3. 5 Druk op  om het programma te selecteren en druk daarna op . 6 Druk op  om de opnametimers van de televisie en de video-/dvd-recorder in te stellen. Het symbool  verschijnt bij de informatie over dat programma. Het -lampje op het voorpaneel van de televisie licht op in oranje. <p> Als u het programma wilt opnemen dat u op dit moment bekijkt, drukt u op .</p>

Om	Doet u dit
Een opname/herinnering annuleren – Timer-lijst	<ol style="list-style-type: none"> 1 Druk op ⏏/2. 2 Druk op ⏏/↕ om “Timer-lijst” te selecteren en druk daarna op ⊕. 3 Druk op ⏏/↕ om het programma te selecteren dat u wilt annuleren en druk vervolgens op ⊕. 4 Druk op ⏏/↕ om “Timer Annuleren” te selecteren en druk daarna op ⊕. Er wordt een scherm weergegeven waarin u kunt bevestigen dat u het programma wilt annuleren. 5 Druk op ↔ om “Ja” te selecteren en druk daarna op ⊕ om uw keuze te bevestigen.



- U kunt de timeropname van de video-/dvd-recorder op de televisie alleen instellen als uw video-/dvd-recorder compatibel is met SmartLink. Als uw videorecorder niet compatibel is met Smartlink, wordt er een bericht weergegeven waarin u eraan wordt herinnerd de timer op uw video-/dvd-recorder in te stellen. Echter, afhankelijk van het aangesloten type recorder, is het mogelijk dat deze instelling niet beschikbaar is, ondanks dat de recorder compatibel is met SmartLink. Voor verdere informatie raadpleegt u de gebruiksaanwijzing van de recorder.
- Als het opnemen is begonnen, kunt u de televisie in de stand-by stand zetten. Schakel de televisie echter niet helemaal uit, want dan kan het opnemen worden gestopt.
- Als er een leeftijds grens is geselecteerd voor programma's, verschijnt op het scherm een bericht waarin om een pincode wordt gevraagd. Zie “Kinderslot” op pagina 27.
- Als de stekker van de televisie wordt uitgetrokken of in het geval van een stroomstoring, kan het zijn dat sommige programmeringen worden geannuleerd.

Lijst met digitale favorieten gebruiken DV3*



Met de functie Favorieten kunt u maximaal vier lijsten met favoriete programma's samenstellen.

- 1 Druk op **MENU**.
- 2 Druk op **⏏**/**↕** om “Digitale Favorieten” te selecteren en druk daarna op **⊕**.
- 3 Voer de gewenste handeling uit zoals in de volgende tabel of op het scherm wordt aangegeven.

Lijst met digitale favorieten

* In sommige landen/regio's is deze functie mogelijk niet beschikbaar.

Om	Doet u dit
Voor de eerste keer uw lijst met favorieten maken	<ol style="list-style-type: none"> 1 Druk op ⏏/↕/↔ om het kanaal te selecteren dat u wilt toevoegen en druk vervolgens op ⊕. Kanalen die zijn opgeslagen in de lijst met favorieten bevatten het symbool ♥. 2 Druk op de gele toets om “Favorieten 2”, “Favorieten 3” of “Favorieten 4” te selecteren.
Een kanaal bekijken	<ol style="list-style-type: none"> 1 Druk op de gele toets als u door de lijsten met favorieten wilt navigeren. 2 Druk op ⏏/↕ om het kanaal te selecteren en druk daarna op ⊕.
De lijst met favorieten uitschakelen	Druk op ⏏ RETURN .
Kanalen toevoegen of verwijderen in de huidige lijst met favorieten	<ol style="list-style-type: none"> 1 Druk op de blauwe toets. 2 Druk op de gele knop om de lijst te kiezen die u wilt wijzigen. 3 Druk op ⏏/↕/↔ om het kanaal te selecteren dat u wilt toevoegen of verwijderen en druk daarna op ⊕.
Alle kanalen verwijderen uit de huidige lijst met favorieten	<ol style="list-style-type: none"> 1 Druk op de blauwe toets. 2 Druk op de gele toets om de lijst met favorieten te selecteren die u wilt wijzigen. 3 Druk op de blauwe toets. 4 Druk op ↔ om “Ja” te selecteren en druk daarna op ⊕ om uw keuze te bevestigen.

Optionele apparatuur aansluiten

U kunt een breed scala aan extra apparatuur op uw televisie aansluiten. Kabels worden niet meegeleverd.

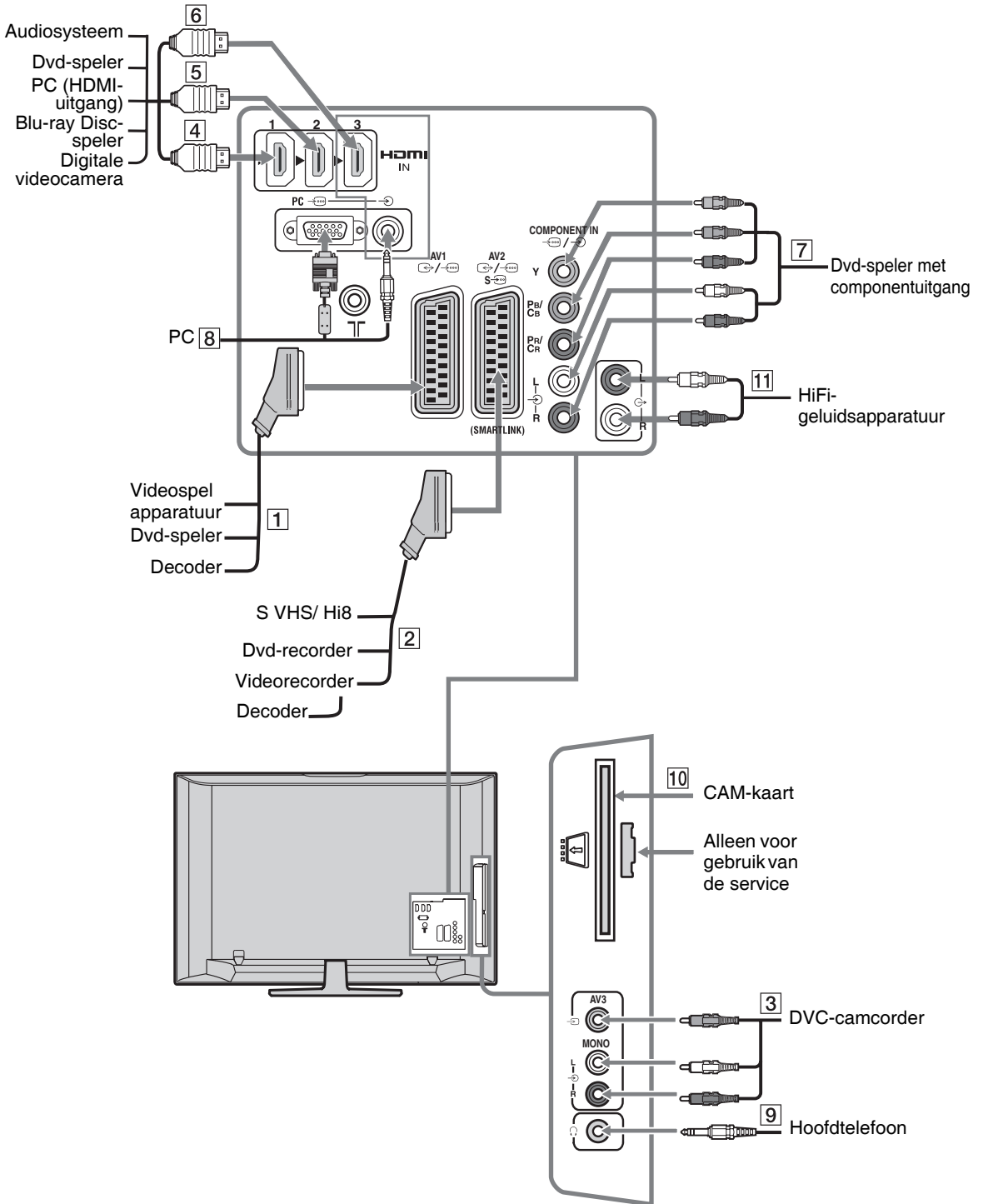

Beelden bekijken van apparatuur die op de televisie is aangesloten

Schakel de aangesloten apparatuur in en voer een van de volgende handelingen uit.

Voor apparatuur die is aangesloten op de scart-aansluitingen met een volledige 21-pins scart-kabel

Start het afspelen op de aangesloten apparatuur. Het beeld van de aangesloten apparatuur verschijnt op het scherm.

Voor een automatisch geprogrammeerde video-/dvd-recorder

Druk in de analoge modus op **PROG +/-** of op de nummertoeetsen om het videokanaal te selecteren.

Voor andere aangesloten apparatuur

Druk op / om de lijst met aangesloten apparatuur af te beelden. Druk op / om de gewenste ingangsbron te selecteren en druk vervolgens op . (Het oplichtende item wordt geselecteerd als binnen 2 seconden nadat op / is gedrukt geen bediening heeft plaatsgevonden.)

Als de ingangsbron is ingesteld op "Overslaan" op het "AV voorkeuze"-submenu van het "Instellingen"-menu (pagina 24), wordt die ingangsbron niet afgebeeld in de lijst.

Symbool op het scherm	Beschrijving
	Om de apparatuur te zien die is aangesloten op 1 .
	Om de apparatuur te zien die is aangesloten op 2 .
S-	 SmartLink is a een rechtstreekse verbinding tussen de televisie en uw video-/dvd-recorder.
	Om de apparatuur te zien die is aangesloten op 3 .
	Om de apparatuur te zien die is aangesloten op 4 .
	Om de apparatuur te zien die is aangesloten op 5 .
	Om de apparatuur te zien die is aangesloten op 6 . Als de apparatuur over een DVI-aansluiting beschikt, sluit u de DVI-aansluiting aan op de HDMI IN-aansluiting via een DVI - HDMI-adapterinterface (niet meegeleverd), en sluit u de audio uit-aansluiting van de apparatuur aan op de HDMI IN-aansluiting (pagina 24).

*

- Gebruik alleen een geautoriseerde HDMI-kabel met het HDMI-logo. Wij raden aan een Sony HDMI-kabel te gebruiken.
- Wanneer apparatuur wordt aangesloten die compatibel is met "Controle voor HDMI", wordt de communicatie met de aangesloten apparatuur ondersteund. Raadpleeg pag. 18 om deze communicatie in te stellen.

	COMP	Om de apparatuur te zien die is aangesloten op 7 .
	PC	Om de apparatuur te zien die is aangesloten op 8 . Het wordt aanbevolen een pc-kabel met ferrietfilters te gebruiken, zoals de "Connector, D-sub 15" (ref. 1-793-504-11, verkrijgbaar bij het Sony-servicecentrum) of een gelijksoortige kabel.

Als u dit wilt aansluiten Doet u dit

Hoofdtelefoon **9** Sluit de hoofdtelefoon aan op de -aansluiting als u het geluid van de televisie via de hoofdtelefoon wilt beluisteren.

Conditional Access Module (CAM) **10** Voor het gebruik van 'Pay Per View'-services.
Raadpleeg voor meer informatie de instructiehandleiding van uw CAM. Verwijder de rubberen afdekking van de CAM-sleuf om CAM te kunnen gebruiken. Schakel de televisie uit als u de CAM in sleuf aanbrengt. Als u de CAM niet gebruikt, raden wij aan de afdekking over de CAM-sleuf te plaatsen.

CAM wordt niet in alle landen ondersteund. Neem contact op met uw dealer.

HiFi-geluidsapparatuur **11** Sluit deze apparatuur aan op de audio-uitgangen als u het geluid van de televisie wilt beluisteren via de HiFi-geluidsapparatuur.

Aanvullende bediening

Om	Doet u dit
Terug naar de normale TV-modus	Druk op DIGITAL of ANALOG .
Toegang tot de digitale favorieten (alleen in de digitale functie)	Druk op . Zie pag. 15 voor meer informatie.
Volume aanpassen van het aangesloten met "Controle voor HDMI"-compatibele audiosysteem.	Druk op +/-.
Geluid dempen van het aangesloten met "Controle voor HDMI"-compatibele audiosysteem.	Druk op . Druk nogmaals op de toets om het geluid te herstellen.

Opties van het menu Tools gebruiken

Druk op **TOOLS** om de volgende opties weer te geven tijdens het bekijken van beelden van aangesloten apparatuur.

Optie	Beschrijving
Sluiten	Hiermee sluit u het menu Tools.
Beeldmodus (behalve PC-ingangsmodus)	Zie pagina 20
Weergavemodus (alleen in PC-ingangsmodus)	Zie pagina 20
Geluidseffect	Zie pagina 21
Speaker	Zie pagina 21
PIP (alleen in PC-ingangsmodus)	Zie pagina 18
H Centrerig (alleen in PC-ingangsmodus)	Zie pagina 22
V Lijnen (alleen in PC-ingangsmodus)	Zie pagina 22
Sleep Timer (behalve PC-ingangsmodus)	Zie pagina 23
Power Saving	Zie pagina 22

Twee beelden tegelijk bekijken – PIP (Picture in Picture)

U kunt twee beelden, van de PC en een TV-programma, tegelijk op het scherm weergeven. Sluit een PC aan (zie pagina 16) en laat de beelden vanuit de PC op het scherm weergeven.



U kunt geen beelden weergeven met een resolutie die hoger is dan WXGA (1280 × 768 pixels).

1 Druk op **TOOLS** om het menu Tools weer te geven.

2 Druk op om “PIP” te selecteren en druk daarna op .

Het beeld vanuit de aangesloten PC wordt op volledig scherm weergegeven en het TV-programma in de rechterhoek.

Met kunt u de plaats van het TV-programma op het scherm wijzigen.

3 Druk op de nummertoesen of op **PROG +/-** om een televisiekanaal te selecteren.

Terug naar enkel beeld

Druk op **RETURN**.



U kunt overschakelen van het geluid van het ene beeld naar dat van het andere beeld door “PC-geluid/TV-geluid” te selecteren in het menu Tools.

"Controle voor HDMI" gebruiken

Met de functie "Controle voor HDMI" kunnen apparaten elkaar besturen met behulp van HDMI CEC (Consumer Electronics Control), gespecificeerd door HDMI.

U kunt onderling gekoppelde besturing uitvoeren bij Sony-apparatuur die geschikt is voor "Controle voor HDMI", zoals een televisie, dvd-recorder met vaste schijf en audiosysteem, door de apparatuur met HDMI-kabels te verbinden.

Zorg ervoor dat alle compatibele apparatuur correct wordt aangesloten en wordt ingesteld op gebruik van "Controle voor HDMI".

Apparatuur aansluiten die geschikt is "Controle voor HDMI"

Sluit de compatibele apparatuur en de TV op elkaar aan met een HDMI-kabel. Als u een audiosysteem aansluit, moet u naast de aansluiting met HDMI-kabel ook de audio-uitgang van de televisie met het audiosysteem verbinden. Zie pag. 16 voor meer informatie.

"Controle voor HDMI" instellen

"Controle voor HDMI" moet zowel aan de kant van de televisie als aan die van de aangesloten apparatuur worden ingesteld. Zie HDMI-instellingen (pagina 24) voor de instellingen aan de televisiekant. Zie de gebruiksinstructies van de aangesloten apparatuur voor informatie over de instellingen.

Functies van "Controle voor HDMI"

- Schakelt de aangesloten apparatuur uit die met de televisie is gekoppeld.
- Schakelt de televisie in die is gekoppeld met de aangesloten apparatuur en schakelt automatisch over naar de ingang van de apparatuur zodra deze start.
- Als u een aangesloten audiosysteem inschakelt terwijl de televisie is ingeschakeld, schakelt het geluid over naar het geluid van het audiosysteem.
- Past het volume aan en dempt het geluid van een aangesloten audiosysteem.

Navigeren door menu's

Via "MENU" kunt u gebruikmaken van de verschillende functies van deze televisie. U kunt op eenvoudige wijze kanalen of ingangsbronnen selecteren en de instellingen van de televisie wijzigen.

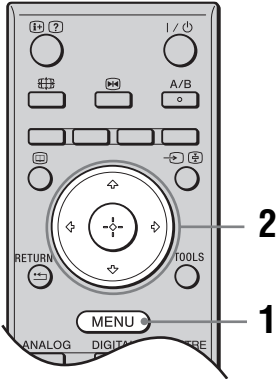

- 1 Druk op **MENU**.
- 2 Druk op om een optie te selecteren en druk daarna op .
Druk op **MENU** om het menu af te sluiten.



- 1 **Digitale Favorieten***
hiermee geeft u de lijst met favorieten weer.
Zie pag. 15 voor informatie over instellingen.
- 2 **Analooq**
hiermee wordt teruggekeerd naar het laatst bekeken analoge kanaal.
- 3 **Digitaal***
hiermee wordt teruggekeerd naar het laatst bekeken digitale kanaal.

4 Digitaal EPG*

hiermee geeft u de digitale elektronische programmagids (EPG) weer.
Zie pagina 14 voor informatie over instellingen.

5 Externe Ingangen

hiermee selecteert u apparatuur die op de televisie is aangesloten.

- Als u naar de gewenste externe ingang wilt kijken, selecteert u de ingangsbron en drukt u op .

6 Instellingen

hiermee geeft u het menu Instellingen weer waarin de meeste geavanceerde instellingen en aanpassingen worden uitgevoerd.

- 1 Druk op om een pictogram van een menu te selecteren en druk daarna op .
- 2 Druk op om een optie te selecteren of een instelling aan te passen en druk daarna op .



Zie pag. 20 t/m 27 voor informatie over instellingen.



Welke opties u kunt aanpassen, is afhankelijk van de situatie. Opties die u niet kunt gebruiken, zijn grijs of worden niet weergegeven.

- * In sommige landen/regio's is deze functie mogelijk niet beschikbaar.



Beeldinstellingen, menu

Beeldmodus	Selecteert de beeldmodus, behalve bij een pc als ingangsbron. “ Levendig ”: (“Winkel”, zie pagina 6) voor een beter contrast en een scherper beeld. “ Standaard ”: (“Thuis”, zie pagina 6) voor standaardbeeld. Aanbevolen voor thuisgebruik. “ Bioscoop ”: Voor het bekijken van films. Het meest geschikt voor weergave in een theaterachtige omgeving. Deze beeldinstelling is in samenwerking met Sony Pictures Entertainment ontwikkeld om films zo weer te geven als de maker heeft bedoeld.
Weergavemodus (alleen in pc-modus)	Selecteert de weergavemodus voor een pc als ingangsbron. “ Video ”: voor videobeelden. “ Tekst ”: voor tekst, grafieken of tabellen.
Verlicht	Hiermee wordt de helderheid van het achtergrondlicht ingesteld.
Contrast	Hiermee wordt het beeldcontrast verhoogd of verlaagd.
Helderheid	Hiermee wordt het beeld helderder of donkerder.
Kleur	Hiermee wordt de kleurintensiteit verhoogd of verlaagd.
Kleurtint	Hiermee worden de groentinten verhoogd of verlaagd.  “Kleurtint” kan alleen worden aangepast voor een NTSC-kleursignaal (zoals op Amerikaanse videobanden).
Beeldscherpte	Hiermee wordt het beeld scherper of zachter.
Kleurtint	Hiermee wordt de witheid van het beeld ingesteld. “ Koel ”: geeft witte kleuren een blauwe tint. “ Neutraal ”: geeft witte kleuren een neutrale tint. “ Warm ”: geeft witte kleuren een rode tint.  “Warm” kan niet worden geselecteerd als u “Beeldmodus” instelt op “Levendig”.
Ruisonderdruk.	Hiermee onderdrukt u de beeldruis (sneeuw) in het geval van een zwak uitzendesignaal. “ Auto ”: vermindert de beeldruis automatisch (alleen in analoge modus). “ Hoog/Midden/Laag ”: wijzigt het effect van de ruisonderdrukking. “ Uit ”: schakelt de functie “Ruisonderdruk.” uit.  “Auto” is niet beschikbaar voor HDMI 1, HDMI 2, HDMI 3, COMP en de PC-modus.
Adv. contrastoptimal	Stelt “Verlicht” en “Contrast” automatisch optimaal in op grond van de helderheid van het scherm. Deze instelling is met name effectief bij scènes met donkere beelden. Het contrast in de scènes met donkere beelden wordt vergroot.
Reset	Hiermee zet u alle beeldinstellingen terug naar de fabrieksinstellingen, behalve de instellingen van “Beeldmodus” en “Weergavemodus” (alleen in pc-modus).



“Helderheid”, “Kleur”, “Beeldscherpte” en “Adv. contrastoptimal” zijn niet beschikbaar als “Beeldmodus” is ingesteld op “Levendig” of als “Weergavemodus” is ingesteld op “Tekst”.

Menu Geluidinstellingen

Geluidseffect	<p>Hiermee wordt de geluidsmodus geselecteerd.</p> <p>“Standaard”: verbetert helderheid, details en geluid met behulp van het “BBE High definition Sound System.”</p> <p>“Dynamisch”: versterkt helderheid en geluid voor een betere verstaanbaarheid en een realistischer muziekgeluid met behulp van het “BBE High definition Sound System.”</p> <p>“BBE ViVA”: BBE ViVA Sound levert muzikaal nauwkeurige, natuurlijke 3D-beelden met HiFi-geluid. De helderheid van het geluid wordt verbeterd door BBE terwijl de breedte, diepte en hoogte van het geluidsbeeld worden uitgebreid door het eigen 3D-geluidsproces van BBE. BBE ViVA-geluid is compatibel met alle televisieprogramma's, waaronder nieuws, muziek, hoorspelen, films, sport en elektronische spellen.</p> <p>“Dolby Virtual”: gebruikt de TV-speakers om het surroundeffect na te bootsen van een systeem met meerdere kanalen.</p> <p>“Uit”: vlakke respons. U kunt ook uw voorkeursinstellingen opslaan.</p> <p></p> <ul style="list-style-type: none">• Als u “Auto volume” instelt op “Aan”, wordt “Dolby Virtual” ingesteld op “Standaard”.• Als u een hoofdtelefoon aansluit, wordt “Geluidseffect” ingesteld op “Uit”.
Hoge tonen	Hiermee past u geluiden met een hoge toonhoogte aan.
Lage tonen	Hiermee past u geluiden met een lage toonhoogte aan.
Balans	Hiermee stelt u de balans tussen de linker- en rechterspeaker in.
Reset	Hiermee stelt u alle geluidinstellingen in op de fabrieksinstellingen.
2-talig	<p>Hiermee selecteert u het speakergeluid voor een stereo- of tweetalige uitzending.</p> <p>“Stereo”/ “Mono”: voor een uitzending in stereo.</p> <p>“A”/“B”/“Mono”: bij een 2-talige uitzending selecteert u “A” als geluidskanaal 1, “B” als geluidskanaal 2 of “Mono” als monokanaal (indien beschikbaar).</p> <p></p> <p>Stel “2-talig” in op “Stereo”, “A” of “B” als u andere apparatuur selecteert die is aangesloten op de televisie.</p>
Auto volume	Hiermee wordt het volumeniveau gelijk gehouden, zelfs als het geluidsvolume schommelt (b.v. reclames zijn vaak luider dan programma's).
Speaker	<p>Schakelt de interne speakers van de televisie in en uit.</p> <p>“TV-speaker”: de TV-speakers worden ingeschakeld om het geluid van de televisie via de TV-speakers te beluisteren.</p> <p>“Audiosysteem”: de TV-speakers worden uitgeschakeld zodat u uitsluitend via externe radioapparatuur die op de audio-uitgang is aangesloten, het geluid van de televisie kunt beluisteren.</p> <p>Wanneer de televisie is aangesloten op apparatuur die compatibel is met “Controle voor HDMI”, kunt u deze apparatuur en de televisie tegelijk inschakelen. Deze instelling kunt u pas activeren als de apparatuur is aangesloten.</p>



“Geluidseffect”, “Hoge tonen”, “Lage tonen”, “Balans” en “Auto volume” zijn niet beschikbaar als “Speaker” is ingesteld op “Audiosysteem”.

Menu Kenmerken

Beeldregeling

Hiermee wordt de schermmodus gewijzigd.

“**Auto formaat**”: past de schermmodus automatisch aan aan het uitzendesignaal.

“**Schermmodus**”: raadpleeg “Schermmodus” op pag. 13 voor meer informatie.

“**V-Grootte**”: past de verticale grootte van het beeld aan als “Schermmodus” is ingesteld op “Smart”.



- Zelfs als u “Aan” of “Uit” hebt geselecteerd voor “Auto formaat”, kunt u de schermmodus altijd wijzigen door meerdere malen op  te drukken.
- “Auto formaat” is alleen beschikbaar voor PAL- en SECAM-signalen.

Power Saving





Hiermee selecteert u de energiebesparende modus om het energieverbruik van de televisie te verminderen.

“**Standaard**”: standaardinstellingen.

“**Minder**”: vermindert het stroomverbruik van de televisie.

“**Beeld uit**”: schakelt het beeld uit. U kunt naar het geluid luisteren terwijl het beeld uit staat.

AV2 uitgang

Hiermee wordt een signaal ingesteld dat wordt uitgevoerd via de aansluiting met de aanduiding  /  AV2 op de achterzijde van de televisie. Als u een video-/dvd-recorder aansluit op de  /  AV2-aansluiting, kunt u opnemen met de apparatuur die is aangesloten op de andere aansluitingen van de televisie.



“**TV**”: geeft een uitzending door.

“**Auto**”: geeft door wat op het scherm wordt bekeken. Niet beschikbaar voor HDMI 1, HDMI 2, HDMI 3, COMP en pc.

RGB H-centr.

Hiermee wordt de horizontale positie van het beeld aangepast zodat het beeld in het midden van het scherm is.



Deze optie is alleen beschikbaar indien er een RGB-bron is aangesloten op de scart-aansluitingen  AV1 of  AV2 op de achterkant van de televisie.

PC instellingen

Hiermee wordt het televisiescherm ingesteld als pc-monitor.



Deze optie is alleen beschikbaar in de pc-modus.

“**Fase**”: past het scherm aan als een deel van de weergegeven tekst of van het beeld niet helder is.

“**Pitch**”: vergroot of verkleint het scherm horizontaal.

“**H Centrereng**”: verplaatst het scherm naar links of rechts.

“**V Lijnen**”: hiermee corrigeert u de beeldlijnen als er een RGB-ingangssignaal vanuit de PC  connector wordt weergegeven.

“**Power saving**”: zet de televisie in de stand-by stand als er geen pc-signaal wordt ontvangen.

“**Reset**”: herstelt de fabrieksinstellingen.

Timer

Hiermee wordt de timer van de televisie in- of uitgeschakeld.

Sleep Timer

Hiermee wordt een tijdsduur ingesteld waarna de televisie automatisch in de stand-by stand wordt gezet.

Als de Sleep Timer is geactiveerd, licht het ☺ (Timer)-lampje op de televisie (voorkant) op in oranje.



- “Sleep Timer” wordt teruggezet op “Uit” als u de televisie uit- en weer inschakelt.
- “Sleep timer eindigt spoedig. Uitschakeling volgt” verschijnt op het scherm één minuut voordat de televisie in de stand-by stand gaat.

Klokinstelling

Hiermee kunt u de klok handmatig instellen. Als de televisie digitale kanalen ontvangt, kan de klok niet handmatig worden ingesteld, daar deze wordt ingesteld op de tijdcode van het uitgezonden kanaal.

Timer

Hiermee wordt de timer van de televisie in- of uitgeschakeld.

“**Timer Modus**”: selecteert de gewenste periode.

“**Aan Tijd**”: stelt het tijdstip in waarop de televisie moet worden ingeschakeld.

“**Uit Tijd**”: stelt het tijdstip in waarop de televisie moet worden uitgeschakeld.



Als de stekker van de televisie wordt uitgetrokken of in het geval van een stroomstoring, kan het zijn dat sommige programmeringen worden geannuleerd.

Menu Instellingen

Auto Start

Het “eerste werksmenu” wordt opgestart waarin de taal, het land/de regio en de locatie kunnen worden geselecteerd en alle beschikbare digitale en analoge kanalen kunnen worden ingesteld. Gewoonlijk hoeft u deze bewerking niet uit te voeren omdat de taal en het land/de regio reeds zijn geselecteerd en de kanalen reeds zijn ingesteld als u de televisie voor het eerst gebruikt (pag. 6). Via deze optie kunt u dit proces echter herhalen (b.v. om de televisie opnieuw te programmeren na een verhuizing of om nieuwe kanalen te zoeken).

Taal

Hiermee selecteert u de taal waarin de menu's worden weergegeven.

Autom.Program.

Hiermee programmeert u alle beschikbare analoge kanalen. Gewoonlijk hoeft u deze bewerking niet uit te voeren omdat de kanalen al worden ingesteld als u de televisie voor het eerst gebruikt (pag. 6). Via deze optie kunt u dit proces echter herhalen (b.v. om de televisie opnieuw te programmeren na een verhuizing of om nieuwe kanalen te zoeken).

Programma's sorteren

Hiermee wijzigt u de volgorde waarin analoge kanalen op de televisie zijn opgeslagen.

- 1 Druk op / om het kanaal te selecteren dat u op een andere plaats wilt zetten en druk op .
- 2 Druk op / om de nieuwe positie voor het kanaal te selecteren en druk op .

AV voorkeuze

Hiermee stelt u een naam in voor een apparaat dat is aangesloten op de aansluitingen aan de zij- of achterkant. De naam wordt kort op het scherm weergegeven als het apparaat wordt geselecteerd. U kunt een ingangsbron waarop geen apparatuur is aangesloten overslaan.

- 1 Druk op \uparrow/\downarrow om de gewenste ingangsbron te selecteren en druk op \oplus .
- 2 Druk op \uparrow/\downarrow om de gewenste optie hieronder te selecteren en druk op \oplus .
 - AV1 (of AV2/ AV3/ HDMI 1/ HDMI 2/ HDMI 3/ COMP/ PC), VIDEO, DVD, CABLE, GAME, CAM, SAT: maakt gebruik van een van de voorinstelde namen om een naam toe te wijzen aan de aangesloten apparatuur.
 - “Wijzig.”: hiermee maakt u een eigen naam.
 - 1 Druk op \uparrow/\downarrow om de gewenste letter of het gewenste cijfer te selecteren (“_” is een spatie) en druk daarna op \rightarrow .
Verkeerd teken ingevoerd:
Druk op \leftarrow/\rightarrow om het verkeerde teken te selecteren. Druk daarna op \uparrow/\downarrow om het juiste teken te selecteren.
 - 2 Herhaal de procedure in stap 1 totdat de naam is voltooid.
 - 3 Selecteer “OK” en druk op \oplus .
 - “Overslaan”: Slaat een ingangsbron over die niet op een apparaat is aangesloten wanneer u op \uparrow/\downarrow drukt om de ingangsbron te selecteren.

HDMI-instellingen

Wordt gebruikt om de met “Controle voor HDMI”-compatibele apparatuur in te stellen die is aangesloten op de HDMI-aansluitingen. Let op dat de koppelingstelling ook dient te worden uitgevoerd aan de zijde van de aangesloten met “Controle voor HDMI”-compatibele apparatuur.

“Controle voor HDMI”: Hiermee kunt u kiezen of u de met “Controle voor HDMI”-compatibele apparatuur en de televisie aan elkaar wilt koppelen. Indien ingesteld op “Aan”, kunnen de volgende menu-items worden uitgevoerd. Het stroomverbruik in de stand-by stand is echter hoger dan gebruikelijk.

“Auto apparatuur uit”: Indien ingesteld op “Aan” wordt de met “Controle voor HDMI”-compatibele apparatuur samen met de televisie in- en uitgeschakeld.

“Auto tv aan”: Indien ingesteld op “Aan” en als de aangesloten met “Controle voor HDMI”-compatibele apparatuur is ingeschakeld, wordt de televisie automatisch ingeschakeld en geeft de HDMI-invoer van de aangesloten apparatuur weer.

“Update apparaatlijst”: Hiermee wordt de “HDMI-apparaatlijst” gemaakt of geüpdatet. Maximaal 11 met “Controle voor HDMI”-compatibele apparaten kunnen worden aangesloten, en maximaal 5 apparaten kunnen worden aangesloten op een enkele aansluiting. Zorg ervoor dat u “HDMI-apparaatlijst” update, als u de aansluitingen of instellingen van de met “Controle voor HDMI”-compatibele apparatuur verandert. Selecteer ze een voor een handmatig totdat er een aantal seconden goed beeld te zien is.

“HDMI-apparaatlijst”: Geeft de aangesloten met “Controle voor HDMI”-compatibele apparatuur weer.

Geluidsinstelling

Hiermee stelt u een afzonderlijk volumenniveau in voor apparatuur die op de televisie is aangesloten.

PC Audio ingang

Selecteert het geluid van de aangesloten apparatuur HDMI 3 (DVI-HDMI) of pc (pagina 17).

Handmatig programmeren

Druk, voordat u “Naam”/“AFT”/“Audio Filter”/“LNA”/“Overslaan”/“Decoder” selecteert, op \uparrow/\downarrow om het programmanummer te selecteren dat u wilt wijzigen. Druk vervolgens op \oplus .

Stelsysteem

Stelt de programmakanalen handmatig in.

- 1 Druk op \uparrow/\downarrow om “Stelsysteem” te selecteren en druk vervolgens op \oplus .
- 2 Druk op \uparrow/\downarrow om een van de volgende televisiesystemen te selecteren en druk vervolgens op \leftarrow .

B/G: voor West-Europese landen/regio's

D/K: voor Oost-Europese landen/regio's

L: voor Frankrijk

I: voor het Verenigd Koninkrijk



Afhankelijk van het land of de regio die u heeft geselecteerd bij “Land” (pagina 6), is deze optie wellicht niet beschikbaar.

Kanaal

- 1 Druk op / om “Kanaal” te selecteren en druk vervolgens op .
- 2 Druk op / om “S” te selecteren (voor kabelkanalen) of “C” (voor gewone kanalen) en druk vervolgens op .
- 3 Stel de kanalen als volgt in:

Als u het kanaalnummer (frequentie) niet weet

Druk op / om het eerstvolgende beschikbare kanaal te zoeken. Zodra een kanaal is gevonden, stopt het zoeken. Druk op / om het zoeken te vervolgen.

Als u het kanaalnummer (frequentie) wel weet

Druk op de nummertoeetsen om het kanaalnummer van de gewenste zender of van de video-/dvd-recorder in te voeren.

- 4 Druk op om naar “Bevestigen” te verspringen en druk vervolgens op . Herhaal de bovenstaande procedure als u nog meer kanalen handmatig wilt instellen.

Naam

Hiermee stelt u de gewenste naam van maximaal vijf letters of cijfers in voor het geselecteerde kanaal. Deze naam wordt kort op het scherm weergegeven wanneer het kanaal wordt geselecteerd. Volg de stappen 1-3 van “Wijzig:” (pagina 24) om tekens in te voeren.

AFT

Hiermee kunt u de fijnafstemming van het geselecteerde programmanummer handmatig aanpassen om zo nodig de beeldkwaliteit te verbeteren.

Audio Filter

Hiermee verbetert u het geluid voor afzonderlijke kanalen in het geval van vervorming bij mono-uitzendingen. Soms kan een niet-standaard uitzendingsignaal vervorming veroorzaken of met tussenpozen het geluid onderdrukken wanneer mono-programma's worden bekeken.

Als het geluid niet wordt vervormd, wordt aanbevolen de fabrieksinstelling “Uit” te handhaven voor deze optie.



Wanneer “Laag” of “Hoog” is geselecteerd, kunt u geen stereo- of 2-talig geluid ontvangen. “Audio Filter” is niet beschikbaar als “Systeem” is ingesteld op “L”.

LNA

Hiermee verbetert u de beeldkwaliteit voor afzonderlijke kanalen in het geval van zeer zwakke uitzendingsignalen (beeldruis).

Als u geen verbetering in de beeldkwaliteit ziet, zelfs niet als u “Aan” instelt, stelt u deze optie dan in op “Uit” (fabrieksinstelling).

Overslaan

Hiermee slaat u ongebruikte analoge kanalen over als u op **PROG +/-** drukt om kanalen te selecteren. (U kunt een overgeslagen kanaal blijven selecteren met de nummertoeetsen.)

Decoder

Hiermee kunt u gecodeerde kanalen bekijken en opnemen als u een decoder gebruikt die rechtstreeks via scart-aansluiting AV1, of op scart-aansluiting AV2 via een video-/dvd-recorder is aangesloten.



Afhankelijk van het land of de regio die u hebt geselecteerd bij “Land” (pagina 6), is deze optie mogelijk niet beschikbaar.

Bevestigen

Slaat de wijzigingen op die zijn aangebracht aan de instellingen van “Handmatig programmeren”.



“Autom. Program.”, “Programma's sorteren” en “Handmatig programmeren” zijn alleen beschikbaar in de analoge modus.

Digitaal Set-up menu DV3



In sommige landen/regio's zijn bepaalde functies mogelijk niet beschikbaar.

Digitaal afstemming

Digitale autom. Afstemming

Programmeert de beschikbare digitale kanalen.

Met deze optie kunt u de televisie opnieuw programmeren na een verhuizing of om nieuwe kanalen te zoeken). Raadpleeg "TV automatisch afstemmen" op pagina 6 voor meer informatie.

Programmalijst bewerken

Verwijdert ongewenste digitale kanalen die op de televisie zijn opgeslagen en wijzigt de volgorde van de opgeslagen digitale kanalen.

1 Druk op / om het kanaal te selecteren dat u wilt verwijderen of naar een nieuwe positie wilt verplaatsen.

Druk op de nummertoets om het drie-cijferige programmanummer op te geven van de gewenste uitzending.

2 Verwijder of wijzig de volgorde van de digitale kanalen als volgt:

Het digitale kanaal verwijderen

Druk op . Nadat de bevestiging is verschenen, drukt u op om "Ja" te selecteren, en daarna op .

De volgorde van de digitale kanalen wijzigen

Druk op en druk vervolgens op / m een nieuwe positie voor het kanaal te selecteren en druk op .

3 Druk op **RETURN**.

Digitale handm. Afstemming

Hiermee programmeert u alle digitale kanalen handmatig.

1 Druk op de nummertoets om het kanaal te selecteren dat u handmatig wilt programmeren en druk vervolgens op / om het kanaal te programmeren.

2 Als de beschikbare kanalen zijn gevonden, drukt u op / om het kanaal te selecteren dat u wilt opslaan en drukt u daarna op .

3 Druk op / om het programmanummer te selecteren waaronder u het nieuwe kanaal wilt opslaan en druk daarna op .

Herhaal de bovenstaande procedure om andere kanalen handmatig te programmeren.

Digitaal Set-up

Ondertiteling instellen

"Ondertiteling Instellen": wanneer "Hardhorend" is geselecteerd, worden naast de ondertiteling mogelijk ook visuele hulpmiddelen weergegeven (indien het TV-kanaal dergelijke informatie uitzendt).

"Ondertiteling taal": selecteert de taal waarin de ondertiteling wordt weergegeven.

Audio instellen

"Audiotype": schakelt naar uitzendingen voor doven en slechthorenden als "Hardhorend" is geselecteerd.

"Audiotaal": selecteert de taal die voor het programma wordt gebruikt. Bepaalde digitale kanalen zenden verschillende audiotalen uit voor een programma.

"Audiobeschrijving": levert audiobeschrijving van visuele informatie als het TV-kanaal dergelijke informatie uitzendt.

"Mengniveau": past het uitgangsniveau aan van het hoofdgeluid van de televisie en van de audiobeschrijving.



Deze optie is alleen beschikbaar als "Audiobeschrijving" is ingesteld op "Aan".

Vaandelmodus

"Basisinstelling": geeft programma-informatie weer op een digitale banner.

"Volledig": geeft programma-informatie weer op een digitale banner, terwijl onder de banner gedetailleerde programma-informatie wordt weergegeven.

Radiodisplay





Bij een radio-uitzending wordt na 20 seconden de schermachtergrond weergegeven, tenzij op een toets wordt gedrukt.

U kunt zelf de kleur van de schermachtergrond kiezen of er kan een willekeurige kleur worden weergegeven.

Als u de weergave van de schermachtergrond tijdelijk wilt onderbreken, drukt u op een willekeurige toets.

Kinderslot

Hiermee stelt u een leeftijdsgrens in voor programma's. Programma's die voor hogere leeftijden zijn, kunnen alleen worden bekeken als er een pincode wordt ingevoerd.

- 1 Druk op de nummertoeetsen om uw bestaande pincode in te drukken.
Als u nog geen pincode heeft ingesteld, verschijnt er een scherm voor het invoeren van een pincode. Volg de onderstaande aanwijzingen van "PIN-code".
- 2 Druk op / om de leeftijdsgrens te selecteren of druk op "Geen" (voor onbeperkt kijken), en druk daarna op .
- 3 Druk op  RETURN.

PIN-code

Pincode voor de eerste keer instellen

- 1 Druk op de nummertoeetsen om de nieuwe pincode in te voeren.
- 2 Druk op  RETURN.

Pincode wijzigen

- 1 Druk op de nummertoeetsen om uw bestaande pincode in te drukken.
- 2 Druk op de nummertoeetsen om de nieuwe pincode in te voeren.
- 3 Druk op  RETURN.



Pincode 9999 wordt altijd geaccepteerd.

Technische instellingen

"Auto service update": de televisie kan nieuwe digitale services signaleren en opslaan zodra ze beschikbaar zijn.

"Software download": hiermee kan de televisie automatisch gratis via de bestaande antenne updates van software ontvangen (wanneer deze worden uitgegeven). Sony raadt aan deze optie altijd op "Aan" te laten staan. Als u niet wilt dat uw software wordt bijgewerkt, dan stelt u deze optie in op "Uit".

"Systeeminformatie": geeft de actuele softwareversie en het signaalniveau weer.

"Tijd Zone": u kunt handmatig de tijdzone instellen waarin u zich bevindt, mocht dit niet dezelfde zone zijn als de standaard tijdzone in uw land/regio.

"Auto zomertijd": stelt in of er wel dan niet automatisch wordt overgeschakeld van zomertijd naar wintertijd en vice versa.

- "Aan": schakelt automatisch op grond van de kalender van zomertijd naar wintertijd en vice versa.
- "Uit": De tijd wordt weergegeven in overeenstemming met het tijdsverschil dat bij "Tijd Zone" is ingesteld.

Instellingen CA-module

Hiermee kunt u betaalde televisieservices activeren zodra u beschikt over een Conditional Access Module (CAM) en een kijkkaart. Zie pagina 16 voor de plaats van de  (PCMCIA) aansluiting.

Specificaties

Beeldscherm

Netspanningvereisten:

220–240 V AC, 50 Hz

Schermafmeting:

KDL-37xxxx: 37 inch

KDL-32xxxx: 32 inch

KDL-26xxxx: 26 inch

Beeldschermresolutie:

1366 punten (horizontaal) × 768 lijnen (verticaal)

Vermogensverbruik*:

KDL-37S4xxx/ KDL-37U4xxx/ KDL-37V4xxx:

123 W (Thuis / Standaard-modus)

155 W (Winkel / Levendig-modus)

KDL-32S4xxx/ KDL-32U4xxx/ KDL-32V4xxx:

101 W (Thuis / Standaard-modus)

129 W (Winkel / Levendig-modus)

KDL-26S4xxx/ KDL-26U4xxx/ KDL-26V4xxx:

69 W (Thuis / Standaard-modus)

87 W (Winkel / Levendig-modus)

* Zie voor meer informatie over de “Thuis-modus” of de “Winkel-modus” pagina 6.

Stroomverbruik in stand-by*:

KDL-37S4xxx/ KDL-37U4xxx/ KDL-37V4xxx:

0,6 W of minder

KDL-32S4xxx/ KDL-26S4xxx/ KDL-32U4xxx/

KDL-26U4xxx/ KDL-32V4xxx/ KDL-26V4xxx:

0,7 W of minder

* Opgegeven stroomverbruik in stand-by stand wordt bereikt nadat de noodzakelijke interne processen in de televisie zijn afgerond.

Afmetingen (b × h × d):

KDL-37S4xxx/ KDL-37U4xxx:

Circa 93,1 x 65,5 x 27,9 cm (met standaard)

Circa 93,1 x 60,9 x 11,0 cm (zonder standaard)

KDL-37V4xxx:

Circa 92,0 x 64,9 x 27,9 cm (met standaard)

Circa 92,0 x 61,0 x 11,0 cm (zonder standaard)

KDL-32S4xxx/ KDL-32U4xxx:

Circa 80,9 x 58,4 x 24,2 cm (met standaard)

Circa 80,9 x 54,2 x 9,9 cm (zonder standaard)

KDL-32V4xxx:

Circa 79,4 x 57,7 x 24,2 cm (met standaard)

Circa 79,4 x 54,0 x 9,9 cm (zonder standaard)

KDL-26S4xxx/ KDL-26U4xxx:

Circa 67,5 x 51,1 x 24,2 cm (met standaard)

Circa 67,5 x 46,6 x 9,7 cm (zonder standaard)

KDL-26V4xxx:

Circa 65,9 x 50,5 x 24,2 cm (met standaard)

Circa 65,9 x 46,6 x 9,5 cm (zonder standaard)

Gewicht:

KDL-37S4xxx/ KDL-37U4xxx/ KDL-37V4xxx:

Circa 20,5 kg (met standaard)

Circa 17,5 kg (zonder standaard)

KDL-32S4xxx/ KDL-32U4xxx/ KDL-32V4xxx:

Circa 15,5 kg (met standaard)

Circa 13,0 kg (zonder standaard)

KDL-26S4xxx/ KDL-26U4xxx/ KDL-26V4xxx:

Circa 12,5 kg (met standaard)

Circa 10,0 kg (zonder standaard)

Beeldschermstelsel:

LCD-scherm

Televisiestelsel

Analoog: Afhankelijk van de land/regiokeuze:
B/G/H, D/K, L, I

Digitaal: DVB-T/DVB-C

Kleur-/videostelsel

Analoog: PAL, SECAM

NTSC 3.58, 4.43 (alleen Video In)

Digitaal: MPEG-2 MP@ML

Antenne

75 ohm externe aansluiting voor VHF/UHF

Beschikbare kanalen

Analoog: 48,25 - 855,25 MHz

Digitaal: VHF/UHF

Aansluitingen

 AV1

21-pins scart-aansluiting (CENELEC-standaard) inclusief audio/video-ingang, RGB-ingang en TV audio/video-uitgang.

 AV2 (SMARTLINK)

21-pins scart-aansluiting (CENELEC-standaard) inclusief audio/video-ingang, RGB-ingang, selecteerbare audio/video-uitgang en SmartLink-interface.

 AV3 Video-ingang (RCA-aansluiting)

 AV3 Audio-ingang (RCA-aansluiting)

 Audio-uitgang (Links/Rechts) (RCA-aansluiting)

HDMI IN 1, 2, 3

Video: 1080i, 720p, 576p, 576i, 480p, 480i

Audio: Twee kanalen lineaire PCM

32, 44,1 en 48 kHz, 16-, 20- en 24-bits

Pc (zie tabel)

Analoog audio (mini-aansluiting):

500 mVrms, impedantie 47 kilohm

(alleen HDMI IN 3)

 COMPONENT IN

Ondersteunde formaten: 1080i, 720p, 576p, 576i, 480p, 480i

Y: 1 Vp-p, 75 ohm, 0,3V negatieve sync

Pb/Cb: 0,7 Vp-p, 75 ohm

Pr/Cr: 0,7 Vp-p, 75 ohm



Audio-ingang (RCA-aansluiting)

500 mVrms

Impedantie: 47 kilo ohm

PC  PC-ingang (15 Dsub) (zie pagina 16)

G: 0,7 Vp-p, 75 ohm, geen sync op groen

B: 0,7 Vp-p, 75 ohm, geen sync op groen

R: 0,7 Vp-p, 75 ohm, geen sync op groen

HD: 1-5 Vp-p

VD: 1-5 Vp-p

 PC-audio-ingang (mini-aansluiting)

 Aansluiting hoofdtelefoon

 CAM (Conditional Access Module)-gleuf

Geluidsuitgang

10 W + 10 W (RMS)

Extra accessoires

- **KDL-37S40xx/ KDL-32S40xx/ KDL-37U40xx/ KDL-32U40xx/ KDL-37V40xx/ KDL-37V42xx/ KDL-32V40xx/ KDL-32V42xx:**
Wandmontagesteun SU-WL500
- **KDL-26S40xx/ KDL-26U40xx/ KDL-26V40xx/ KDL-26V42xx:**
Wandmontagesteun SU-WL100

- **KDL-37S40xx/ KDL-32S40xx/ KDL-37U40xx/ KDL-32U40xx/ KDL-37V40xx/ KDL-37V42xx/ KDL-32V40xx/ KDL-32V42xx:**
Televisiestandaard SU-FL300M

Ontwerp en specificaties kunnen zonder voorafgaande kennisgeving worden gewijzigd.

Referentiekaart voor pc-ingangssignalen voor PC

Signalen	Horizontaal (pixel)	Verticaal (lijn)	Horizontale frequentie (KHz)	Verticale frequentie (Hz)	Standaard
VGA	640	480	31.5	60	VGA
SVGA	800	600	37.9	60	VESA-richtlijnen
XGA	1024	768	48.4	60	VESA-richtlijnen
WXGA	1280	768	47.4	60	VESA
	1280	768	47.8	60	VESA

- De pc-ingang op deze televisie ondersteunt geen sync op groen of composiet sync.
- De pc-ingang op deze televisie ondersteunt geen interlaced signalen.
- De pc-ingang op deze televisie ondersteunt signalen die staan vermeld in bovenstaande tabel met een verticale frequentie van 60 Hz. Bij andere signalen wordt het bericht "Geen syn" weergegeven.

Referentiekaart pc-ingangssignalen voor HDMI IN 1, 2, 3



Signalen	Horizontaal (pixel)	Verticaal (lijn)	Horizontale frequentie (KHz)	Verticale frequentie (Hz)	Standaard
VGA	640	480	31.5	60	VGA
SVGA	800	600	37.9	60	VESA-richtlijnen
XGA	1024	768	48.4	60	VESA-richtlijnen
WXGA	1280	768	47.4	60	VESA
WXGA	1280	768	47.8	60	VESA
WXGA	1360	768	47.7	60	VESA

Problemen oplossen

Controleer of het  (stand-by) lampje rood knippert.

Als het lampje knippert

De functie voor zelfdiagnose is geactiveerd.



- 1 Tel hoe vaak het  (stand-by) lampje knippert tussen elke pauze van twee seconden.
Het lampje knippert bijvoorbeeld driemaal, vervolgens is er een pauze van twee seconden, gevolgd door weer drie knipperingen enz.
- 2 Druk op  aan de bovenkant van de televisie om deze uit te schakelen, haal de stekker uit het stopcontact en neem contact op met uw dealer of het Sony-servicecentrum over het knipperen van het lampje (duur en interval).

Als het lampje niet knippert



- 1 Controleer de items in de onderstaande tabellen.
- 2 Als het probleem aanhoudt, moet u de televisie laten nakijken door bevoegd onderhoudspersoneel.

Beeld

Geen beeld (scherm is donker) en geen geluid.

- Controleer de aansluiting van de antenne/kabel.
- Steek de stekker van de televisie in het stopcontact en druk op  op de bovenkant van de televisie.
- Als het  (stand-by) lampje rood oplicht, drukt u op .

Geen beeld of geen menu-informatie van apparaat die op de scart-aansluiting is aangesloten.

- Druk op / om de lijst met aangesloten apparatuur weer te geven en selecteer vervolgens de gewenste invoer.
- Controleer de verbinding tussen de optionele apparatuur en de televisie.

Dubbele beelden of echobeelden (alleen in de analoge modus).

- Controleer de aansluiting van de antenne/kabel.
- Controleer de locatie van de antenne en de richting.

Er verschijnt alleen sneeuw en ruis op het scherm (alleen in de analoge modus).

- Controleer of de antenne defect of verbogen is.
- Controleer of de antenne het einde van de levensduur heeft bereikt (drie tot vijf jaar bij normaal gebruik, een tot twee jaar bij gebruik in kustgebieden).

Beeld- of geluidsruijs bij het bekijken van een televisiekanaal (alleen in de analoge modus).

- Stel de "AFT" (van het Engelse Automatic Fine Tuning = automatische fijnafstemming) voor een betere beeldontvangst in (pagina 25).

Er verschijnen enkele kleine zwarte en/of heldere punten op het scherm.

- Het beeld van een scherm bestaat uit pixels. Kleine zwarte en/of heldere puntjes (pixels) op het scherm duiden niet op een storing.

Geen kleur bij programma's.

- Selecteer "Reset" (pagina 20).

Geen kleur of onregelmatige kleur als u een signaal bekijkt via de COMPONENT IN-aansluiting

- Controleer de aansluiting van de  COMPONENT IN-aansluitingen en controleer of de stekkers stevig in de bijbehorende aansluitingen zijn geplaatst.



Het beeld wordt vastgehouden of bevat blokken op het scherm

- Controleer het signaalniveau (pagina 27). Als de signaalbalk rood is (geen signaal) of oranje (zwak signaal), controleert u de antenne/kabelaansluiting.

- Verwijder het aangesloten USB-apparaat. Dit is wellicht beschadigd of wordt niet ondersteund door de televisie. Raadpleeg de volgende website voor de laatste informatie over compatibele USB-apparaten: <http://support.sony-europe.com/TV/compatibility/>

Geluid

Geen geluid, maar goed beeld.

- Druk op  +/- of  (onderdrukken).
- Controleer of de "Speaker" is ingesteld op "TV-speaker" (pagina 21).

Kanalen

Het gewenste kanaal kan niet worden geselecteerd.

- Schakel tussen de digitale en analoge modus en selecteer het gewenste digitale/analoge kanaal.

Sommige kanalen zijn blanco.

- Gecodeerd/abonneekanaal. Meld u aan bij de betaaltelevisieservice
- Kanaal wordt alleen voor data gebruikt (geen beeld of geluid).
- Neem contact op met de zender voor uitzendinginformatie.

Digitale kanalen worden niet weergegeven

- Neem contact op met een lokaal installatiebedrijf om te achterhalen of er in uw omgeving digitaal wordt uitgezonden.
- Sluit een antenne aan met een hoger vermogen.

Algemeen

Vervormd beeld en/of ruis

- Houd de televisie uit de buurt van elektrische ruisbronnen zoals auto's, motoren, haardrogers of optische apparatuur.
- Houd bij het installeren van de optionele apparatuur wat ruimte vrij tussen de optionele apparatuur en de televisie.
- Controleer de aansluiting van de antenne/kabel.
- Houd de kabel van de antenne/kabeltelevisie uit de buurt van andere aansluitkabels.

De televisie wordt automatisch uitgeschakeld (de televisie wordt stand-by gezet).

- Controleer of "Sleep Timer" of "Uit Tijd" zijn geactiveerd (pagina 23).
- Indien er gedurende 10 minuten geen signaal wordt ontvangen en geen werking wordt uitgevoerd in de TV-modus, dan schakelt de televisie automatisch over op stand-by.

De televisie schakelt automatisch in.

- Controleer of "Aan Tijd" is geactiveerd (pagina 23).

Sommige ingangsbronnen kunnen niet worden geselecteerd.

- Selecteer "AV voorkeuze" en annuleer "Overslaan" voor de ingangsbron (pagina 24).

De afstandsbediening werkt niet.

- Vervang de batterijen.

Een kanaal kan niet aan de Favorieten-lijst worden toegevoegd

- In de Favorieten-lijst kunnen maximaal 999 kanalen worden opgeslagen.

HDMI-apparatuur verschijnt niet op de "HDMI-apparatuurlijst"

- Controleer of uw apparatuur compatibel is met HDMI-besturing.

Niet alle kanalen zijn ingesteld

- Raadpleeg de website voor meer informatie over kabelaanbieders. <http://support.sony-europe.com/TV/DVBC/>

U kunt "Uit" niet selecteren in "Controle voor HDMI".

- Als er met HDMI-besturing compatibele audio-apparatuur is aangesloten op de televisie, kunt u "Uit" niet selecteren in dit menu. Als u de audio-uitgang wilt wijzigen naar de TV-speaker, dan selecteert u "TV-speaker" in het menu "Speaker" menu (pagina 21).

