

# *RX-V359*

---

*AV Receiver*

*Ampli-tuner audio-vidéo*

OWNER'S MANUAL  
MODE D'EMPLOI  
BEDIENUNGSANLEITUNG  
BRUKSANVISNING  
MANUALE DI ISTRUZIONI  
MANUAL DE INSTRUCCIONES

# ATTENZIONE: LEGGERE QUANTO SEGUE PRIMA DI UTILIZZARE L'UNITÀ.

- 1 Per assicurarsi le migliori prestazioni dell'unità, leggere questo manuale per intero. Conservarlo poi in un luogo sicuro per poterlo riutilizzare al momento del bisogno.
- 2 Installare questo sistema audio in un luogo ben ventilato, asciutto e pulito, lontano da luce solare diretta, sorgenti di calore, vibrazioni, polvere, umidità e/o temperature estreme. Per garantire una buona ventilazione, lasciare sempre almeno 30 cm di spazio superiormente, 20 cm sulla destra e la sinistra e 20 cm sul retro dell'unità.
- 3 Installare quest'unità lontano da elettrodomestici, motori o trasformatori, perché possono causare rombi.
- 4 Non esporre quest'unità a variazioni repentine della temperatura ambiente e non installarle in stanze molto umide (ad esempio dove è in uso un umidificatore) per evitare che in essa si formi condensa, che a sua volta può causare folgorazioni, incendi, guasti e/o ferite.
- 5 Evitare di installare l'unità in una posizione dove possa su di essa possano cadere oggetti o liquidi. Inoltre, non posare su di essa:
  - Altri componenti, dato che possono causare danni e/o lo scolorimento della superficie dell'apparecchio.
  - Candele o altri oggetti che bruciano, dato che possono causare incendi, danni all'unità e/o ferite a persone.
  - Contenitori di liquidi, dato che possono cadere e causare folgorazioni all'utente e guasti a quest'unità.
- 6 Non coprire quest'unità con giornali, tovaglie, tende o altro per non impedirne la dispersione del calore. Se la temperatura al suo interno dovesse salire, può causare incendi, guasti e/o ferite.
- 7 Non collegare quest'unità ad una presa di corrente sino a che tutti i suoi collegamenti sono completi.
- 8 Non usare l'unità capovolta. Potrebbe surriscaldarsi e guastarsi.
- 9 Non agire con forza eccessiva su interruttori, manopole e/o cavi.
- 10 Per scollegare un cavo, tirare la spina e mai il cavo stesso.
- 11 Non pulire mai quest'unità con solventi ed altre sostanze chimiche. Essi possono danneggiarne le finiture. Usare semplicemente un panno soffice e pulito.
- 12 Usare solo corrente elettrica del voltaggio indicato sull'adesivo apposto ad esso affisso. L'uso di voltaggi superiori è pericoloso e può causare incendi, guasti e/o ferite. YAMAHA non può venire considerata responsabile di danni risultanti dall'uso di quest'unità con un voltaggio superiore a quello prescritto.
- 13 Per prevenire danni dovuti a fulmini, tenere il cavo di alimentazione e le antenne scollegati rispettivamente dalla presa di corrente e dall'unità durante temporali.
- 14 Non tentare di modificare o riparare quest'unità. Affidare qualsiasi riparazione a personale qualificato YAMAHA. In particolare, non aprirla mai per alcun motivo.
- 15 Se si prevede di non dover fare uso di quest'unità per qualche tempo, ad esempio per andare in vacanza, scollegarne la spina di alimentazione dalla presa di corrente.
- 16 Installare quest'unità vicino ad una presa di corrente alternata e dove la spina di alimentazione possa venire facilmente tolta.
- 17 Prima di concludere che l'unità è guasta, non mancate di leggere la sezione di questo manuale dedicata alla "DIAGNOSTICA".
- 18 Prima di spostare quest'unità, premere il pulsante STANDBY/ON portandolo nella modalità di attesa, quindi, scollegare la spina di alimentazione dalla presa di corrente.

## AVVERTENZA

PER RIDURRE IL RISCHIO DI INCENDI E FOLGORAZIONI, NON ESPORRE QUEST'UNITÀ A PIOGGIA O UMIDITÀ.

Fintanto che quest'unità è collegata ad una presa di corrente alternata, non è del tutto spenta anche se la si spegne con il comando con STANDBY/ON. Questa condizione viene chiamata di standby. In questa condizione, quest'unità consuma una quantità molto piccola di energia.

## INDICAZIONI CONCERNENTI L'APPLICAZIONE DEL D.M. 28.8.95, N. 548 SI DICHIARA CHE:

l'apparecchio:	tipo	Ricevitore AV
	marca	YAMAHA
	modello	RX-V359

risponde alle prescrizioni dell'art. 2 comma 1 del D.M. 28 agosto 1995, n. 548

Fatto a Rellingen, il 2/13/2006

Yamaha Elektronik Europa GmbH  
Siemensstr. 22-34, 25462  
Rellingen, b. Hamburg Germany

# CARATTERISTICHE

## Amplificatore di potenza incorporato a 5 canali

- ◆ Potenza di uscita RMS minima (0,9% di DAC, 1 kHz, 6 Ω)  
Anteriori: 100 W + 100 W  
Centrale: 100 W  
Circondamento: 100 W + 100 W

## Decodificatori e circuiti DSP

- ◆ Tecnologia esclusiva di YAMAHA per la creazione di segnale di circondamento multicanale
- ◆ Decodificatore Dolby Digital
- ◆ Decodificatore Dolby Pro Logic/Dolby Pro Logic II
- ◆ Decodificatore DTS
- ◆ Virtual CINEMA DSP
- ◆ SILENT CINEMA™

## Sofisticato sintonizzatore AM/FM

- ◆ Sintonizzazione preselezionate e diretta di 40 stazioni
- ◆ Sintonizzazione automatica con preselezione
- ◆ Funzione di cambio automatico delle stazioni preselezionate (editing stazioni preselezionate)

## Altre caratteristiche

- ◆ Convertitore D/A da 192 kHz/24 bit
- ◆ 6 prese d'ingresso addizionali per l'ingresso di segnale multicanale discreto
- ◆ Un SET MENU che permette di ottimizzare quest'unità a seconda del sistema audio/video posseduto
- ◆ Dotato di ingresso/uscita per segnale Component (3 ingressi COMPONENT VIDEO IN e 1 uscita MONITOR OUT)
- ◆ Prese di segnale audio digitale ottiche e coassiali
- ◆ Timer di spegnimento
- ◆ Modalità di ascolto notturno
- ◆ Telecomando

- ✱ indica un suggerimento riguardante un'operazione.
- Alcune operazioni possono venire eseguite usando o i pulsanti del pannello anteriore o col telecomando. In casi in cui i nomi dei pulsanti dell'unità principale sono differenti da quelli del telecomando, il nome del pulsante sul telecomando viene dato fra parentesi.
- Questo manuale è stato stampato prima della produzione dell'apparecchio. Il design e i dati tecnici sono soggetti a modifiche senza preavviso, in parte a causa di migliorie. Il prodotto ed il manuale potrebbero quindi essere leggermente differenti.



Prodotto sotto licenza dalla Dolby Laboratories.

“Dolby”, “Pro Logic”, e il simbolo con la doppia D sono marchi di fabbrica Dolby Laboratories.

SILENT™  
CINEMA

“SILENT CINEMA” è un marchio di fabbrica della YAMAHA CORPORATION.



“DTS” e “DTS Digital Surround” sono marchi di fabbrica registrati della Digital Theater Systems, Inc.

# PER COMINCIARE

## Accessori in dotazione

Controllare che la confezione ricevuta contenga tutte le parti che seguono.

Telecomando

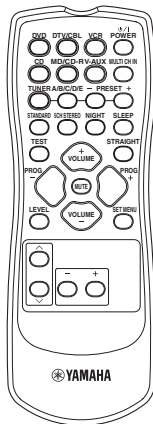

Batterie (2)  
(AA, R06, UM-3)

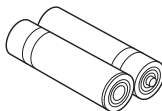

Antenna a telaio AM



Antenna FM interna

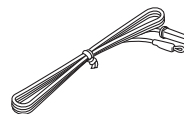

## Installazione delle batterie nel telecomando

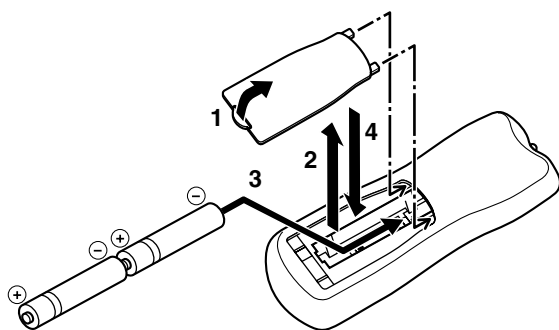

**1** Premere la linguetta del coperchio del vano della batteria e tirarlo nella direzione indicata dalla freccia per fare aprire il coperchio.

**2** Rimuovere il coperchio.

**3** Inserire due delle batterie in dotazione (AA, R06, UM-3) orientandone correttamente le polarità (+ e -) indicate all'interno del vano batterie.

**4** Rimettere il coperchio in posizione.

### Note

- Cambiare tutte le batterie se si nota una diminuzione del campo di azione del telecomando.
- Non mescolare batterie vecchie e nuove.
- Non usare insieme batterie di tipo differente, ad esempio alcaline e al manganese. Leggere attentamente le avvertenze sulla batteria, dato che batterie diverse possono avere lo stesso colore e la stessa forma.
- Se le batterie perdono, gettarle immediatamente. Non toccare l'acido da esse uscito e non farlo entrare in contatto con abiti ed altri oggetti. Pulire immediatamente e accuratamente il vano batterie, e solo allora installare batterie nuove.
- Non gettare le batterie nelle immondizie. Sbarazzarsene in accordo con le norme di legge.

# COMANDI E LORO FUNZIONE

## Pannello anteriore

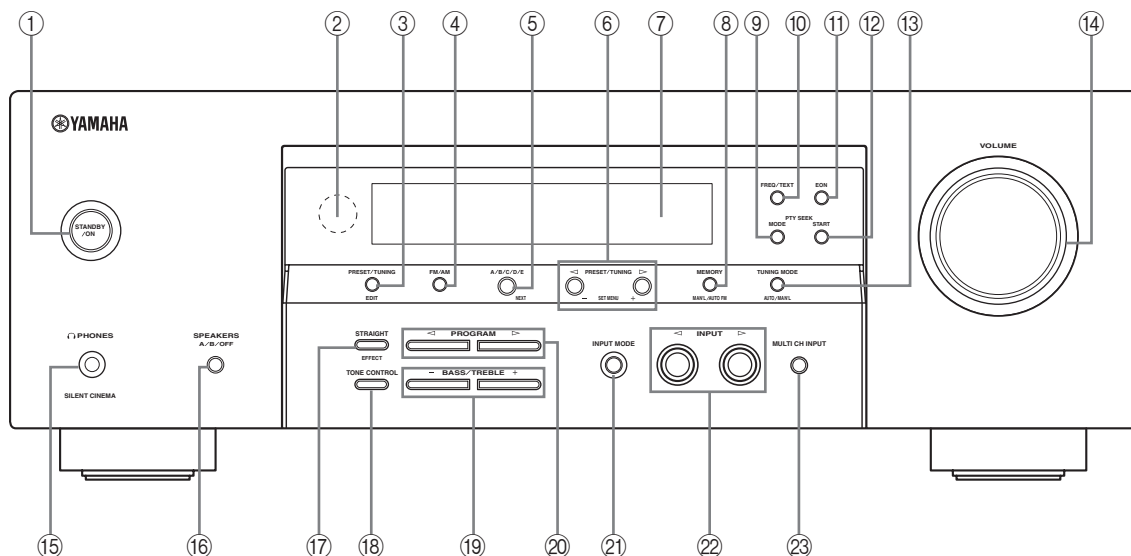

### ① STANDBY/ON

Accendere quest'unità o portarla nel modo di attesa.

#### Note

- Nella modalità di attesa, quest'unità consuma una piccola quantità di corrente per ricevere i segnali a raggi infrarossi del telecomando.
- Quando quest'unità viene accesa, si ha un periodo di 4 o 5 secondi in cui quest'unità non produce alcun suono.

### ② Sensore del telecomando

Riceve i segnali del telecomando.

### ③ PRESET/TUNING </>

- Cambia la funzione di PRESET/TUNING </> da quella di scelta dei numeri delle stazioni preselezionate a quella scelta della frequenza di sintonizzazione.
- Modifica le assegnazioni di stazioni preselezionate.

### ④ FM/AM

Cambia la banda di frequenza ricevuta da FM a AM o viceversa.

### ⑤ A/B/C/D/E

Seleziona uno dei 5 gruppi di stazioni preselezionate (da A a E) quando "FM" o "AM" è scelto come ingresso.

### ⑥ PRESET/TUNING </>

- Seleziona uno dei 8 numeri di stazioni preselezionate (da 1 a 8) quando "FM" o "AM" è scelto come ingresso. I due punti (:) vengono visualizzati sul display del pannello anteriore.
- Seleziona la frequenza di sintonia quando "FM" o "AM" è scelto come ingresso. I due punti (:) non vengono visualizzati sul display del pannello anteriore.

### ⑦ Display del pannello anteriore

Mostra informazioni sulle condizioni di funzionamento attuali di quest'unità.

### ⑧ MEMORY

Preseleziona una stazione radio. Per avviare la sintonizzazione automatica di stazioni preselezionate, tenere premuto questo pulsante per più di 3 secondi.

### ⑨ PTY SEEK MODE

Porta quest'unità nella modalità PTY SEEK.

### ⑩ FREQ./TEXT

Fa passare il display Radio Data System dalla modalità PS a quelle PTY, RT e CT (se la stazione in sintonia offre tali servizi) ed il display della frequenza.

**⑪ EON**

Seleziona un tipo di programma (NEWS, AFFAIRS, INFO, o SPORT) per la sintonia automatica.

**⑫ PTY SEEK START**

Inizia la ricerca di una stazione dopo che il tipo di programma desiderato è stato scelto nella modalità PTY SEEK.

**⑬ TUNING MODE**

Passa dalla sintonizzazione automatica (l'indicatore AUTO è acceso) a quella manuale (l'indicatore AUTO è spento).

**⑭ VOLUME**

Controlla il livello di uscita di tutti i canali audio.

**Nota**

Non influenza il livello di AUDIO OUT (REC).

**⑮ Presa PHONES**

Emette segnali audio per l'ascolto privato in cuffia.

**Note**

- Se si collega una cuffia, nessun segnale viene emesso dalla presa SUBWOOFER OUTPUT o dai terminali SPEAKERS.
- Tutti i segnali audio di Dolby Digital e DTS vengono rimissati in stereo per i canali destro e sinistro della cuffia.

**⑯ SPEAKERS**

Permette di accendere o spegnere i diffusori anteriori collegati ai terminali A e/o B del pannello posteriore.

**⑰ STRAIGHT**

Attiva e disattiva i campi sonori. Se quest'unità si trova in modalità "STRAIGHT", i segnali in ingresso a 2 canali o multicanale vengono emessi direttamente dai diffusori senza venire processati.

**⑱ TONE CONTROL**

Permette di regolare il bilanciamento dei bassi/acuti dei diffusori anteriori sinistro e destro insieme al selettore BASS/TREBLE +/-.

**⑲ BASS/TREBLE +/-**

Permette di regolare il bilanciamento dei bassi/acuti dei diffusori anteriori sinistro e destro insieme al selettore TONE CONTROL.

**⑳ PROGRAM </>**

Seleziona programmi di campo sonoro

**㉑ INPUT MODE**

Permette di scegliere segnali in ingresso esclusivamente digitali o analogici oppure imposta quest'unità in modo da rilevare automaticamente il tipo di segnale in ingresso quando un componente viene collegato via collegamenti sia digitali che analogici.

**㉒ INPUT </>**

Seleziona la sorgente di segnale desiderata.

**㉓ MULTI CH INPUT**

Permette di scegliere il componente collegato alle prese MULTI CH INPUT come sorgente del segnale.

**Nota**

La sorgente di segnale collegata alle prese MULTI CH INPUT ha la priorità rispetto a quella scelta col selettore INPUT </> del pannello anteriore (o coi selettori d'ingresso del telecomando).

## Telecomando

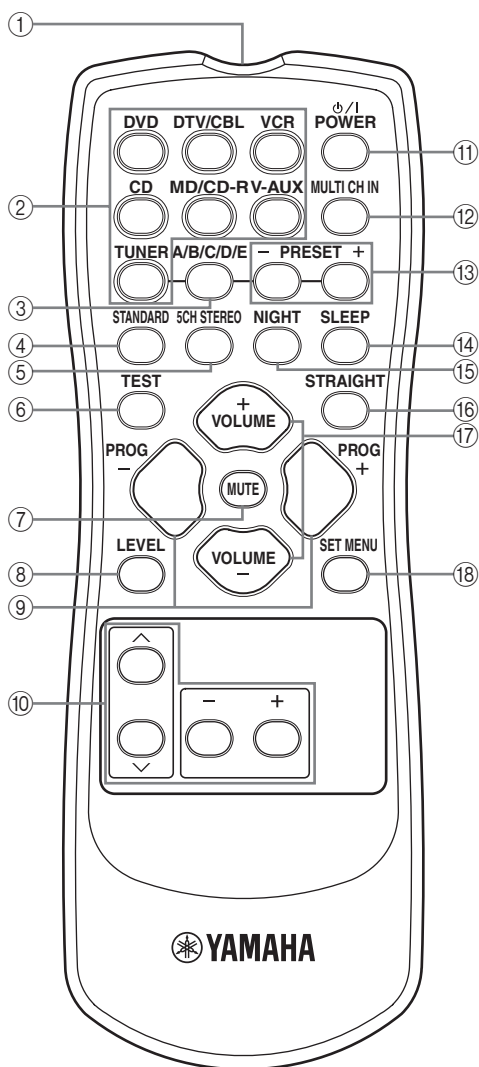

### ① Trasmettitore a raggi infrarossi

Emette segnali di telecomando a raggi infrarossi. Puntare questo trasmettitore sul componente che volete controllare.

### ② Selettori di ingresso

Seleziona una sorgente in ingresso.

### ③ A/B/C/D/E

Seleziona uno dei 5 gruppi di stazioni preselezionate (da A a E) quando "FM" o "AM" è scelto come ingresso.

### ④ STANDARD

Seleziona il decodificatore incorporato Dolby Pro Logic o Pro Logic II.

### ⑤ 5CH STEREO

Seleziona il programma di campo sonoro "5CH STEREO".

### ⑥ TEST

Emette il segnale di prova per la regolazione del livello dei diffusori.

### ⑦ MUTE

Fa tacere la riproduzione audio. Premere il pulsante di nuovo per riportare il volume audio al suo livello precedente.

### ⑧ LEVEL

Seleziona il canale dei diffusori da regolare.

### ⑨ PROG +/-

Seleziona programmi di campo sonoro.

### ⑩ Sezione multicontrol

Seleziona e regola i parametri dei programmi di campo sonoro o le voci SET MENU.

### ⑪ POWER

Accende quest'unità o la porta nel modo di attesa.

### ⑫ MULTI CH IN

Seleziona i componenti collegati alle prese MULTI CH INPUT come sorgente di ingresso quando si fa uso di un decodificatore esterno, ecc.

### ⑬ PRESET +/-

Seleziona uno dei 8 numeri di stazioni preselezionate (da 1 a 8) quando "FM" o "AM" è scelto come ingresso.

### ⑭ SLEEP

Attiva il timer di spegnimento.

### ⑮ NIGHT

Attiva o disattiva le modalità di ascolto notturno.

**⑩ STRAIGHT**

Attiva e disattiva i campi sonori. Se quest'unità si trova in modalità "STRAIGHT", i segnali in ingresso a 2 canali o multicanale vengono emessi direttamente dai diffusori senza venire processati.

**⑪ VOLUME +/-**

Controlla il livello di uscita di tutti i canali audio.

**Nota**

Non influenza il livello di AUDIO OUT (REC).

**⑫ SET MENU**

Imposta "SET MENU".

**■ Uso del telecomando**

Il telecomando trasmette un raggio infrarosso direzionale. Durante l'uso, puntare il telecomando sempre direttamente sul sensore di telecomando di questa unità.

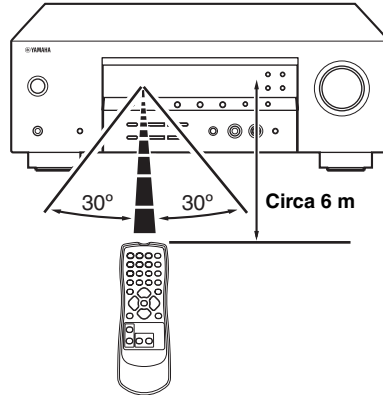
**Note**

- Non versare acqua o altri liquidi sul telecomando.
- Non far cadere il telecomando.
- Non lasciare o custodire il telecomando in ambienti come i seguenti:
  - luoghi molto umidi, ad esempio un bagno
  - luoghi ad alta temperatura, ad esempio vicino ad un calorifero o a una stufa
  - luoghi esposti a basse temperature
  - luoghi polverosi



## Display del pannello anteriore

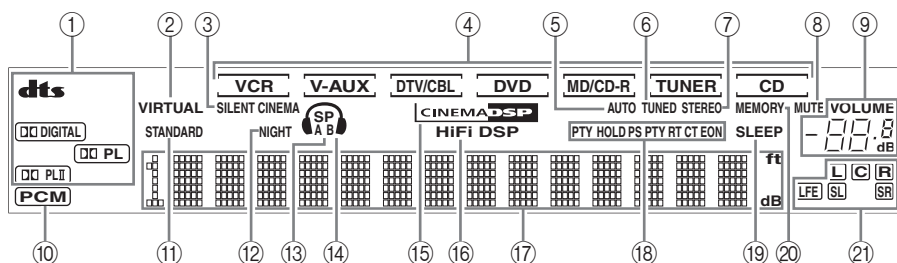

### ① Indicatori del decodificatore

L'indicatore rispettivo si accende se uno dei decodificatori di quest'unità è in funzione.

### ② Indicatore VIRTUAL

Si illumina quando Virtual CINEMA DSP è attivo.

### ③ Indicatore SILENT CINEMA

Si illumina quando la cuffia è collegata ed un programma di campo sonoro è scelto.

### ④ Indicatori di sorgente in ingresso

Il cursore corrispondente si accende ad indicare la sorgente di segnale scelta.

### ⑤ Indicatore AUTO

Si illumina quando quest'unità si trova nella modalità di sintonizzazione automatica.

### ⑥ Indicatore TUNED

Si illumina quando una stazione viene messa in sintonia.

### ⑦ Indicatore STEREO

Si illumina quando quest'unità riceve un forte segnale per una trasmissione stereo FM mentre l'indicatore AUTO è acceso.

### ⑧ Indicatore MUTE

Lampeggia mentre la sezione MUTE è attivata.

### ⑨ Indicatori di livello VOLUME

Indicano il volume di riproduzione attuale.

### ⑩ Indicatore PCM

Si illumina quando quest'unità sta riproducendo segnali audio digitali PCM (Pulse Code Modulation).

### ⑪ Indicatore STANDARD

Si illumina se il programma "STANDARD" è scelto.

### ⑫ Indicatore NIGHT

Si illumina quando viene scelta la modalità di ascolto notturno.

### ⑬ Indicatori dei diffusori

Si illumina a seconda dei diffusori anteriori scelti.

### ⑭ Indicatore di cuffia

Si illumina durante l'ascolto in cuffia.

### ⑮ Indicatore CINEMA DSP

Si illumina quando si sceglie un programma CINEMA DSP.

### ⑯ Indicatore HiFi DSP

Si illumina quando si sceglie un programma HiFi DSP.

### ⑰ Display delle informazioni

Indica il nome del campo sonoro in uso ed altre informazioni riguardanti la regolazione o modifica di parametri.

### ⑱ Indicatori Radio Data System (Modelli solo per G.B. e l'Europa)

Si illumina se si ricevono segnali Radio Data System.

#### EON

Si illumina se si ricevono segnale EON.

#### PTY HOLD

Si illumina durante la ricerca di stazioni Radio Data System in modalità PTY SEEK.

### ⑲ Indicatore SLEEP

Si illumina mentre la funzione di spegnimento via timer è attiva.

### ⑳ Indicatore MEMORY

Lampeggia ad indicare che una stazione può venire memorizzata.

### ㉑ Indicatori dei canali d'ingresso

Indicano i canali componenti del segnale digitale in ingresso.

## Pannello posteriore

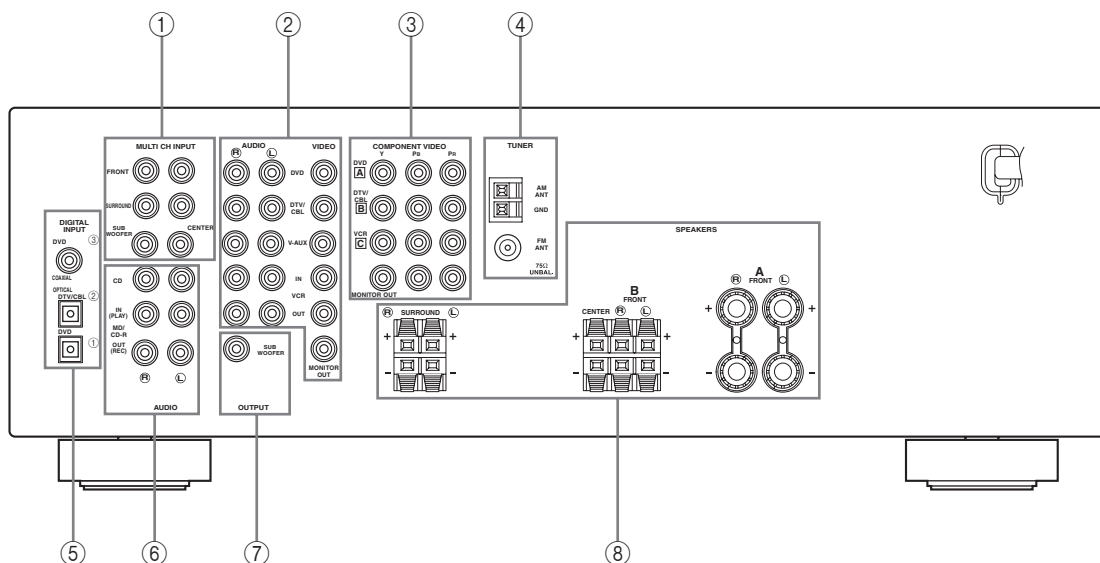

### ① Prese MULTI CH INPUT

Vedi pagina 16 per informazioni sui collegamenti.

### ② Prese per componenti video

Vedi pagina 14 per informazioni sui collegamenti.

### ③ Prese COMPONENT VIDEO

Vedi pagina 16 per informazioni sui collegamenti.

### ④ Terminali per antenna

Vedi pagina 18 per informazioni sui collegamenti.

### ⑤ Prese DIGITAL INPUT

Vedi le pagine 14 e 15 per informazioni sui collegamenti.

### ⑥ Prese per componenti audio

Vedi pagina 17 per informazioni sui collegamenti.

### ⑦ Presa SUBWOOFER OUTPUT

Vedi pagina 12 per informazioni sui collegamenti.

### ⑧ Terminali SPEAKERS

Vedi pagina 11 per informazioni sui collegamenti.

# COLLEGAMENTI

## Messa in posizione dei diffusori

La disposizione dei diffusori che segue mostra la loro posizione standard ITU-R\*. Potete usarla per riprodurre sorgenti CINEMA DSP ed audio multicanale.

\* ITU-R è il store delle comunicazioni radio della the ITU (International Telecommunication Union).

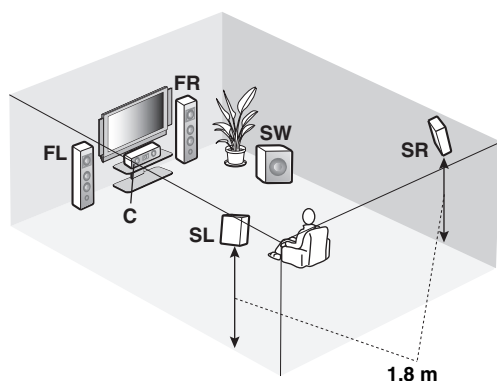
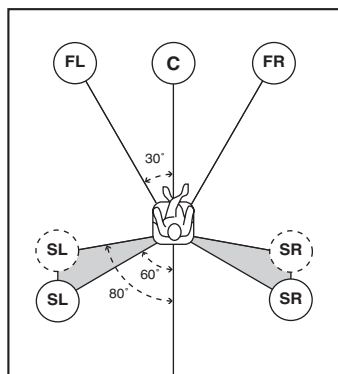

### ■ Diffusori anteriori (FL e FR)

I diffusori anteriori vengono usati per riprodurre il segnale principale e gli effetti sonori. Installare questi diffusori ad uguale distanza dalla posizione ideale di ascolto. La distanza da ciascun diffusore sui due lati del monitor video deve essere la stessa.

### ■ Diffusore centrale (C)

Il diffusore centrale riproduce i suoni del canale centrale (dialoghi, canti, ecc.). Se per qualche motivo non fosse possibile usare un diffusore centrale, è possibile farne a meno. I risultati migliori richiedono però un sistema completo. Posare il diffusore centrale al centro fra i diffusori anteriori ed il più vicino possibile al monitor, ad esempio direttamente sopra o sotto di esso.

### ■ Diffusori di circondamento (SL e SR)

I diffusori di circondamento vengono usati per riprodurre i segnali di effetto e di circondamento. Installarli dietro la posizione di ascolto, rivolti leggermente verso l'interno e a circa 1,8 m da terra.

### ■ Subwoofer (SW)

L'uso di un subwoofer, ad esempio di un YAMAHA Active Servo Processing Subwoofer System, è efficace non solo per riprodurre bassi potenti da qualsiasi canale, ma anche per ottenere una riproduzione di alta fedeltà dell'effetto LFE (effetti di bassa frequenza) incluso in software Dolby Digital e DTS. La posizione del subwoofer non è molto importante, perché i bassi non sono molto direzionali. Si consiglia comunque di mettere il subwoofer vicino ai diffusori anteriori. Girarlo leggermente verso il centro della stanza per ridurre le riflessioni dalle pareti.

## Collegamento dei diffusori

Controllare di aver collegato correttamente i canali sinistro (L), destro (R), “+” (rosso) e “-” (nero). Se i collegamenti sono difettosi, i diffusori non riproducono mentre, se la polarità dei collegamenti non è stata rispettata, il suono risulta innaturale e privo di bassi.

### ATTENZIONE

- Usare diffusori con l'impedenza specificata sul pannello posteriore di quest'unità.
- Prima di collegare i diffusori, controllare che quest'unità sia spenta.
- Non lasciare che le porzioni denudate dei cavi dei diffusori si tocchino e non lasciare che tocchino altre parti in metallo di quest'unità. Ciò potrebbe danneggiare sia quest'unità che i diffusori.
- Usare diffusori schermati magneticamente. Se questo tipo di diffusore crea interferenze con il monitor, allontanare i diffusori da quest'ultimo.

### ■ Prima di collegarsi al terminale SPEAKERS

Il cavo di un diffusore consiste di due cavi isolati che corrono parallelamente. I cavi sono colorati o conformati diversamente ed hanno ad esempio una striscia, una scanalatura o una sporgenza. Collegare il cavo con la striscia (o scanalatura, ecc.) ai terminali “+” (rossi) di quest'unità o del vostro diffusore. Collegare l'altro cavo ai terminali “-” (neri).

Rimuovere circa 10 mm di isolante dall'estremità di ciascun cavo dei diffusori e attorcigliare il conduttore in rame per evitare corto circuiti.

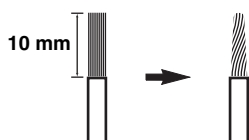

### ■ Collegamento ai terminali FRONT A SPEAKERS

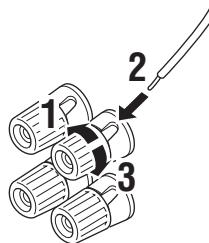

Rosso: positivo (+)  
Nero: negativo (-)

- 1 Allentare la manopola.
- 2 Inserire le estremità del filo dei diffusori nel foro del terminale.
- 3 Stringere la manopola per fermare il cavo.

### Collegamento dello spinotto

(salvo i modelli per G.B., l'Europa, Corea e l'Asia)

Lo spinotto a banana è uno spinotto polo singolo usato comunemente per i cavi dei diffusori.

Per prima cosa, stringere la manopola e quindi inserire il connettore con spinotto a banana nell'estremità del terminale corrispondente.

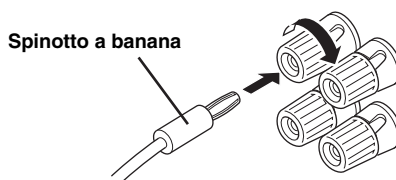

Spinotto a banana

### ■ Collegamento ai terminali FRONT B, CENTER e SURROUND SPEAKERS

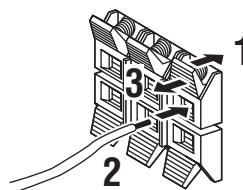

Rosso: positivo (+)  
Nero: negativo (-)

- 1 Abbassare sulla linguetta.
- 2 Inserire le estremità del filo dei diffusori nel foro del terminale.
- 3 Lasciare andare la linguetta per fermare il cavo.

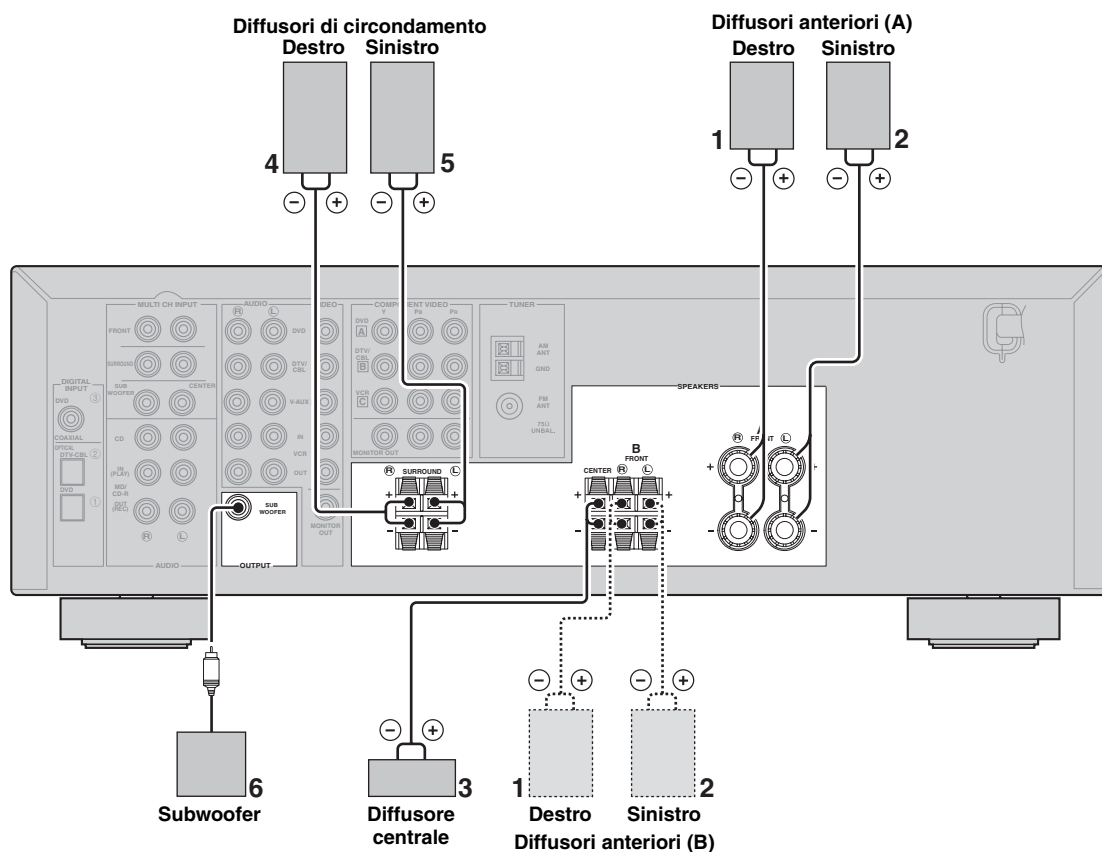

### ■ Terminali FRONT

Collegare a questi terminali una o due coppie di diffusori (1, 2). Se si usa una sola coppia di diffusori anteriori, collegarla ai terminali FRONT A.

### ■ Terminali CENTER

Collegare a questi terminali un diffusore centrale (3).

### ■ Terminali SURROUND

Collegare a questi terminali dei diffusori di circondamento (4, 5).

### ■ Presa SUBWOOFER OUTPUT

Collegare a questa presa un subwoofer con amplificatore incorporato (6), ad esempio un Active Servo Processing Subwoofer System YAMAHA.

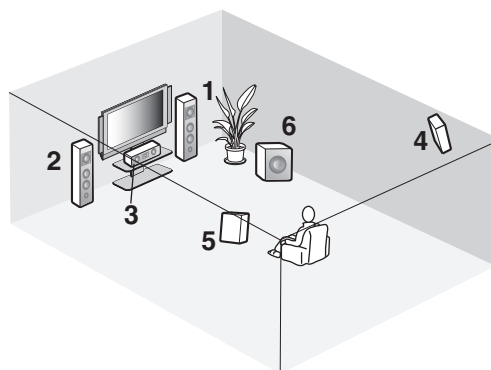

Disposizione dei diffusori

## Informazioni su prese e cavi

### Prese e spinotti dei cavi audio

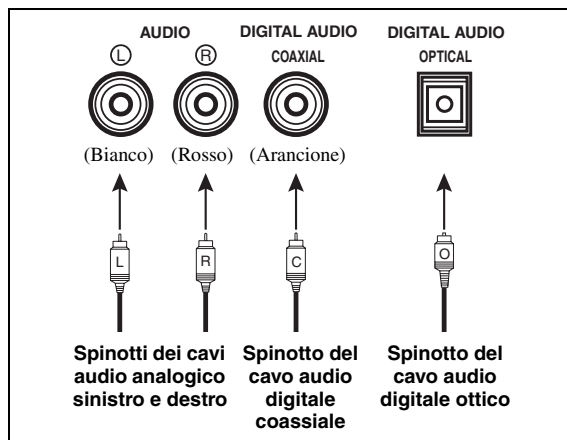

### Prese e spinotti dei cavi video

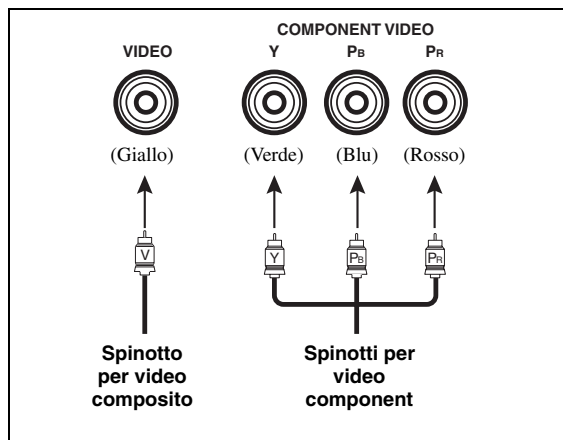

#### ■ Prese audio

Quest'unità possiede prese audio di tre tipi (audio analogica, audio digitale coassiale e audio digitale ottica). Il collegamento da farsi dipende dalle prese audio presenti sui vostri componenti.

#### Prese AUDIO

Per segnali audio analogici convenzionali trasmessi attraverso i cavi audio analogici sinistro e destro. Collegare le spine rosse alla prese di destra e quelle bianche alle prese di sinistra.

#### Prese DIGITAL AUDIO COAXIAL

Per segnali audio digitali trasmessi da cavi audio digitali coassiali.

#### Prese DIGITAL AUDIO OPTICAL

Per segnali audio digitali trasmessi da cavi audio digitali a fibre ottiche.

#### Note

- Potete fare uso delle prese digitali per ricevere segnali PCM, Dolby Digital e bitstream DTS. Se si collegano componenti sia alle prese COAXIAL che a quelle OPTICAL, viene data la priorità ai segnali dalla presa COAXIAL. Tutte le prese di ingresso digitale sono compatibili con segnali da 96 kHz di frequenza di campionamento.
- Quest'unità utilizza i segnali digitali ed analogici separatamente. Per questo, i segnali mandati alle prese analogiche vengono emessi solo dalle prese analogiche AUDIO OUT (REC).
- Prima di collegare un cavo di fibre ottiche alla presa, togliere il cappuccio antipolvere dalla presa a fibre ottiche. Non gettare il cappuccio antipolvere. Quando il terminale a fibre ottiche non è in uso, deve essere sempre coperto dal cappuccio antipolvere. Il cappuccio antipolvere protegge la presa dalla polvere.



#### ■ Prese video

Quest'unità possiede due tipo di presa video (composito e component). Il collegamento da farsi dipende dalle prese di ingresso presenti sul monitor video.

#### Prese VIDEO

Per segnali video compositi convenzionali trasmessi da cavi per video composito.

#### Prese COMPONENT VIDEO

Per segnali video component separati in segnali di luminanza (Y) e cromaticanza (Pb, Pr) trasmessi via fili separati dei cablaggi video component.



## Collegamento di componenti video

### ■ Collegamento ad un monitor video

Collegare la presa di ingresso video del proprio monitor video alla presa MONITOR OUT.

### ■ Collegamento di un lettore DVD/televisore via cavo/sintonizzatore satellitare

Collegare la presa di uscita del segnale digitale audio via cavo coassiale del lettore DVD alla presa DIGITAL INPUT DVD COAXIAL e collegare quella di uscita video del componente alla presa DVD VIDEO di quest'unità. Collegare la presa di uscita del segnale digitale audio a fibre ottiche del sintonizzatore per televisione via cavo o satellitare alla presa DIGITAL INPUT DTV/CBL e collegare la presa di uscita video del componente alla presa DTV/CBL VIDEO di quest'unità.



- Usare le prese AUDIO di quest'unità per un componente video che non possieda la presa di uscita digitale a fibre ottiche. Per ottenere suono di circondamento, usare i selettori di programma di campo sonoro del telecomando (vedi pagina 30).
- Se il vostro lettore DVD non possiede una presa di uscita digitale coassiale ma possiede un cavo a fibre ottiche, collegare la presa DIGITAL INPUT DVD OPTICAL.
- Potete anche collegare un monitor video, un lettore DVD, un televisore digitale ed un sintonizzatore per televisione via cavo a quest'unità usando i collegamenti COMPONENT VIDEO (vedi pagina 16).

### ■ Collegamento di un registratore DVD/ videoregistratore

Collegare le prese di ingresso del segnale audio del vostro componente alle prese VCR AUDIO OUT di quest'unità. Collegare poi la presa di ingresso video del componente video alla presa VCR VIDEO OUT di quest'unità per poter registrare video.

Collegare le prese di uscita del segnale audio del vostro componente audio alle prese VCR AUDIO IN di quest'unità. Collegare poi la presa di uscita del segnale video del componente alla presa VCR VIDEO IN di quest'unità per poter riprodurre segnale dal componente di registrazione scelto.

#### Note

- Una volta collegato un componente di registrazione a quest'unità, tenerlo acceso mentre quest'unità è in uso. Se fosse spento, quest'unità potrebbe distorcere il suono da altri componenti.
- Non mancare di collegare i componenti sorgente dei segnali video come fatto per il monitor video a quest'unità. Ad esempio, se si collega il proprio monitor video a quest'unità con collegamenti VIDEO, collegare anche la sorgente di segnale video a quest'unità con collegamenti VIDEO.

### ■ Collegamento di altri componenti video

Collegare la presa di uscita del segnale video del vostro componente alla presa V-AUX VIDEO di quest'unità. Collegare le prese di uscita del segnale audio del vostro componente audio alle prese V-AUX AUDIO di quest'unità.

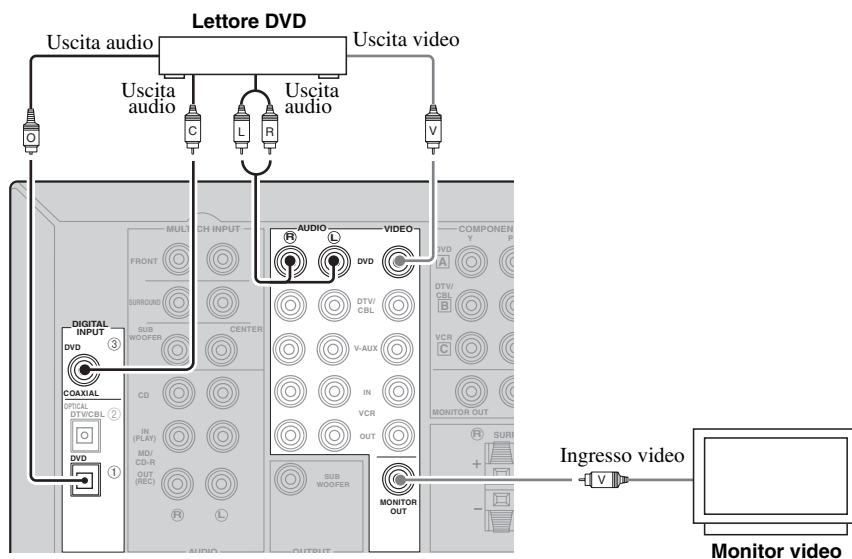

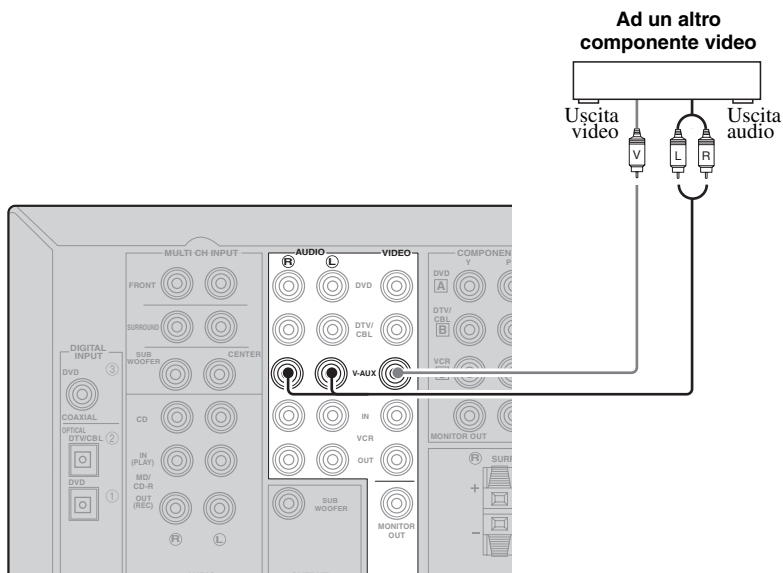
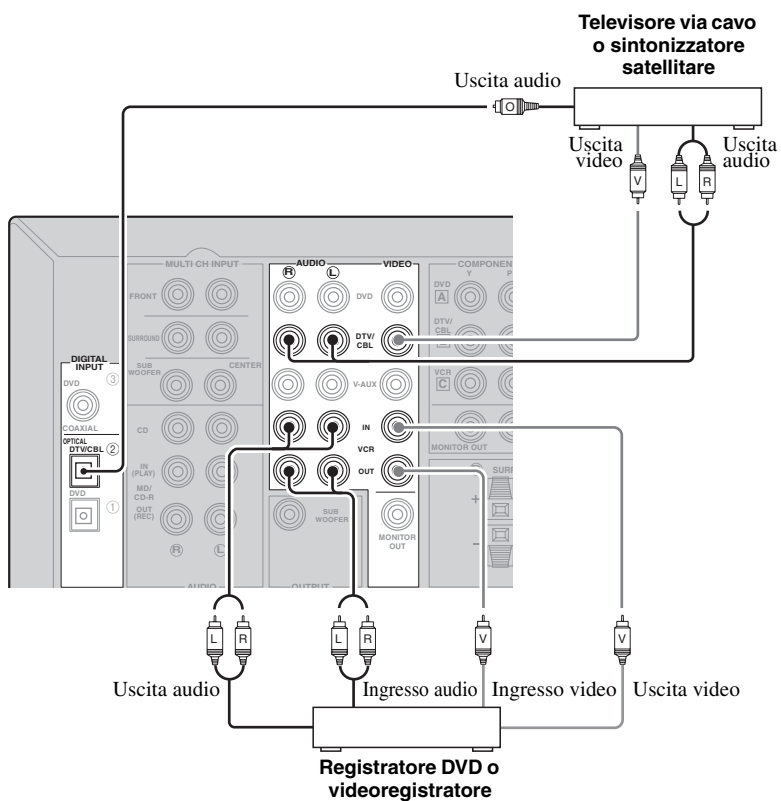

PREPARAZIONE

Italiano



## ■ Collegamenti con le prese COMPONENT VIDEO

Potete ottenere immagini di alta qualità collegando il vostro monitor video ed i componenti video sorgente a quest'unità usando collegamenti COMPONENT VIDEO.

### Nota

Non mancare di collegare i componenti sorgente dei segnali video come fatto per il monitor video a quest'unità. Ad esempio, se si collega il proprio monitor video a quest'unità con collegamenti COMPONENT VIDEO, collegare anche la sorgente di segnale video a quest'unità con collegamenti COMPONENT VIDEO.

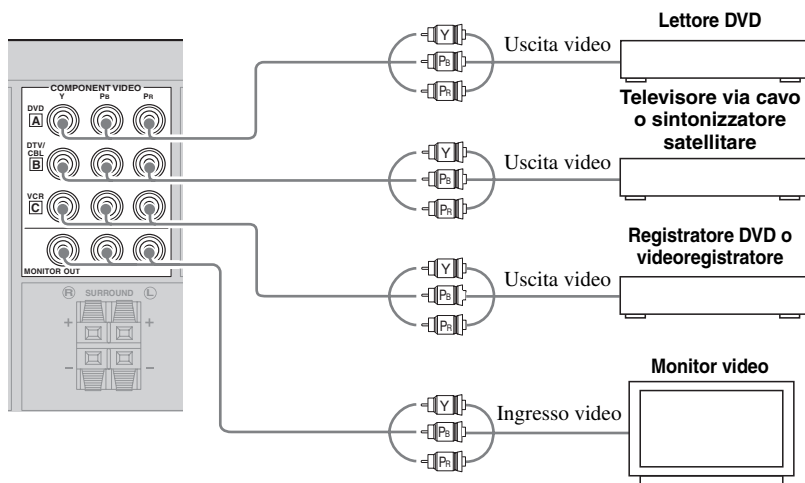

## ■ Collegamenti con le prese MULTI CH INPUT

Quest'unità possiede 6 prese di ingresso aggiuntive (FRONT L/R, CENTER, SURROUND L/R e SUBWOOFER) per ricevere segnale discreto multicanale da un lettore multiformato, da un decodificatore esterno o da un processore di suoni. Collegare le prese di uscita del proprio lettore multiformato o decodificatore esterno alle prese MULTI CH INPUT. Non mancare di far incontrare le uscite sinistra e destra con i rispettivi ingressi sinistro e destro dei canali anteriori e di circondamento.

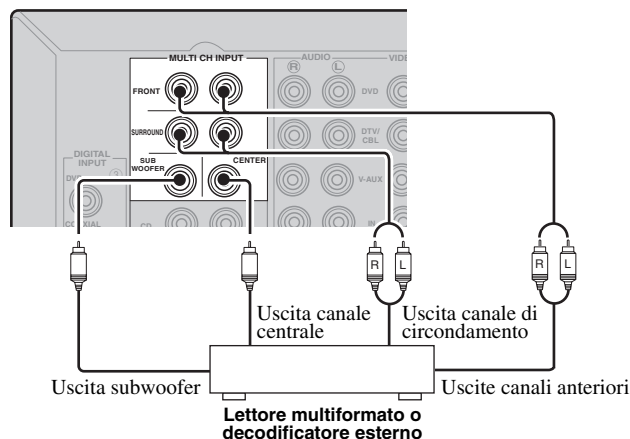

### Nota

- Quando si sceglie il componente collegato a MULTI CH INPUT come sorgente di segnale (vedi pagina 25), quest'unità automaticamente spegne il processore di campo sonoro digitale e non è possibile scegliere programmi di campo sonoro.
- Quest'unità non reindirizza segnali inviati alle prese MULTI CH INPUT per compensare l'assenza di certi diffusori. Prima di usare questa caratteristica, si raccomanda di collegare un sistema di diffusori per 5.1 canali.
- Se si usano cuffie, i segnali vengono emessi solo dai canali anteriori sinistro e destro.

## Collegamento di componenti audio

### ■ Collegamento di un lettore CD

Collegare le prese di uscita del proprio lettore CD alle prese CD di quest'unità.



Per fare collegamenti digitali con un lettore CD, scegliere le impostazioni corrispondenti per le prese DIGITAL INPUT in "INPUT ASSIGN" (vedi pagina 47).

### ■ Collegamento di un registratore CD/MD

Collegare le prese di ingresso del registratore CD o MD alle prese MD/CD-R OUT (REC).

Collegare le prese di uscita del vostro registratore CD o MD alle prese MD/CD-R IN (PLAY) per riprodurre una sorgente dal vostro componente di registrazione.

#### Nota

Una volta collegato un componente di registrazione a quest'unità, tenerlo acceso mentre quest'unità è in uso. Se il componente fosse spento, quest'unità potrebbe distorcere il suono da altri componenti.

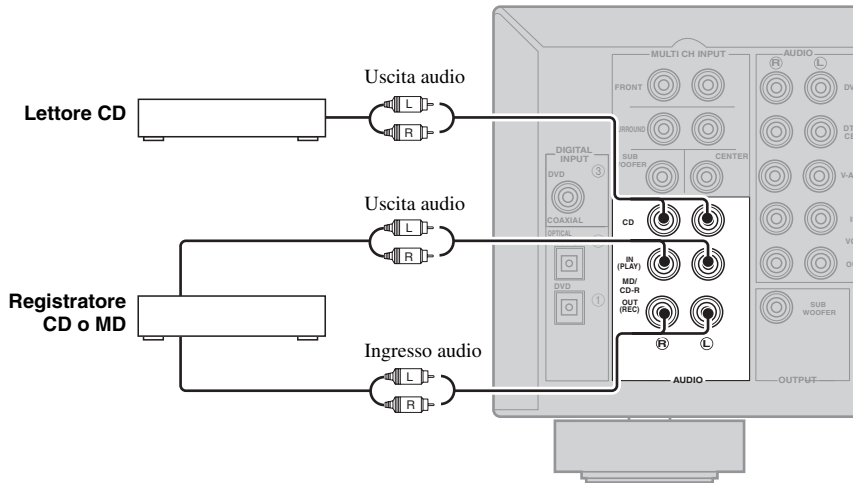

## Collegamento delle antenne FM e AM

A quest'unità sono accluse un'antenna FM ed una AM interne. In generale, queste antenne sono sufficienti per una buona ricezione. Fare attenzione a che ciascuna sia collegata al terminale corretto.

### Note

- L'antenna a telaio AM deve trovarsi il più possibile lontana da quest'unità.
- Un'antenna esterna installata correttamente produce segnale più chiaro di una interna. Se la ricezione fosse scadente, installare un'antenna esterna. Consultare in proposito il più vicino rivenditore o centro assistenza YAMAHA.
- L'antenna a telaio AM deve essere sempre collegata, anche quando si usa anche un'antenna AM esterna.

### Antenna AM esterna

Usare un cavo coperto da vinile lungo da 5 a 10 m esteso all'aperto da una finestra.

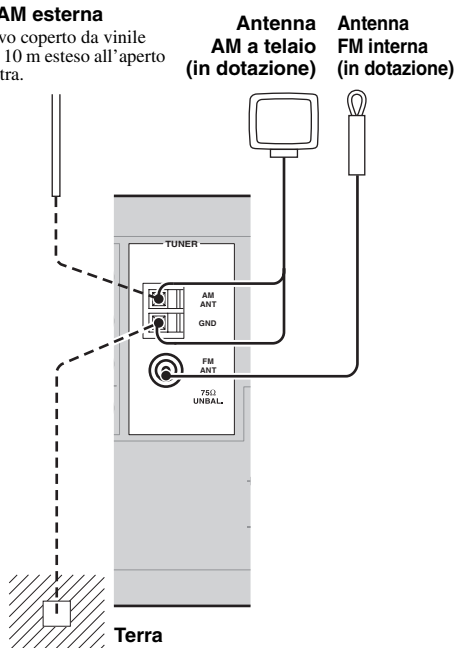

Per ottenere una massima sicurezza con minima interferenza, collegare il terminale GND dell'antenna ad un buon punto di messa a terra. Esso è di solito costituito da un paletto in metallo infisso a terra.

### Collegamento di un'antenna AM a telaio

#### 1 Installare l'antenna AM a telaio.

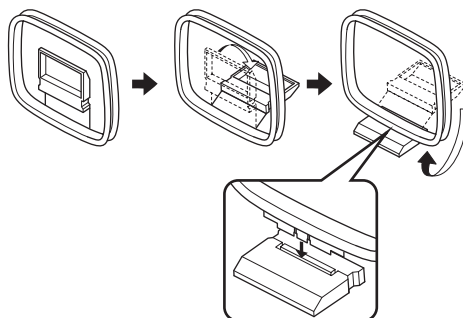

#### 2 Abbassare la linguetta del terminale AM ANT.



#### 3 Inserire i fili dell'antenna a telaio AM nel terminale AM ANT.

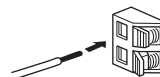

#### 4 Lasciare andare la linguetta per fermare il cavo.



#### 5 Ripetere le fasi dalla 2 alla 4 per collegare l'altro filo al terminale GND.

Collegata l'antenna AM a telaio a quest'unità, orientarla in modo da ottenere una ricezione ottimale delle stazioni in AM.



## Collegamento del cavo di alimentazione

Terminati i collegamenti, collegare il cavo di alimentazione ad una presa di corrente alternata.

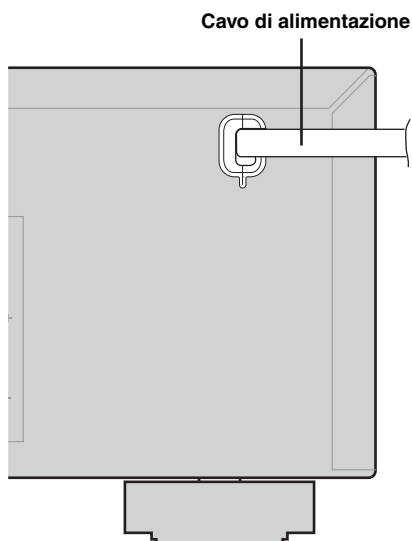

## Accensione dell'unità

Al termine dei collegamenti, accendere quest'unità.

### STANDBY/ON

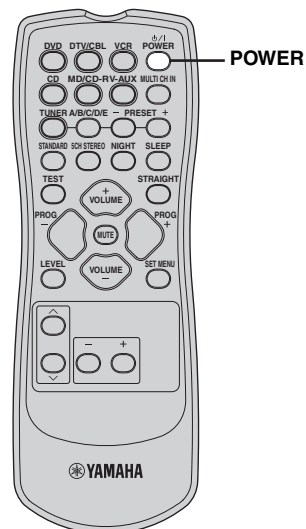
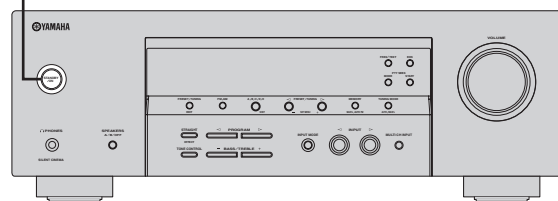

PREPARAZIONE

Premere **STANDBY/ON** del pannello anteriore (o **POWER** del telecomando) per attivare quest'unità.



Pannello anteriore

oppure



Telecomando

Premere **STANDBY/ON** del pannello anteriore (o **POWER** del telecomando) di nuovo per portare quest'unità in modalità standby.

### Alimentazione della memoria

Il circuito di alimentazione della memoria previene la perdita del contenuto della memoria durante la modalità di attesa di quest'unità.

Tuttavia, i dati in memoria possono venire persi nel caso che il cavo di alimentazione venga scollegato dalla presa di corrente alternata o l'alimentazione si interrompa per oltre una settimana.

Italiano

# IMPOSTAZIONE

La caratteristica "BASIC MENU" è utile se si desidera impostare il sistema velocemente e con uno sforzo minimo.



- Per configurare manualmente l'unità in modo più preciso, usare i parametri dettagliati del menu "SOUND MENU" (vedi pagina 45).
- La modifica dei parametri in "SETUP" riporta ai valori predefiniti tutti i parametri regolati manualmente in "SOUND MENU" (vedi pagina 45).
- Le impostazioni iniziali di ciascun parametro vengono indicate in grassetto.

## Uso BASIC MENU

### Nota

Prima di cominciare:

- Premere SPEAKERS del pannello anteriore più volte per scegliere i diffusori anteriori da usare.
- Controllare di aver scollegato la cuffia da quest'unità.

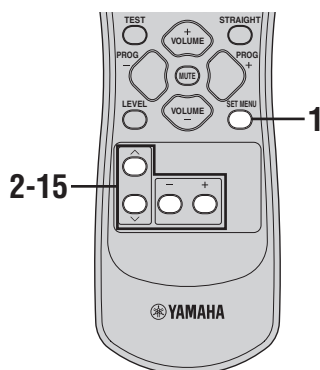

### 1 Premere SET MENU.



"BASIC MENU" appare sul display del pannello anteriore.

Se il display del pannello anteriore mostra solo il "BASIC MENU", premere SET MENU più volte fino a che "BASIC MENU" appare.

### 2 Premere + per passare a "1 SETUP".



"1 SETUP" appare sul display del pannello anteriore.

### 3 Premere + per passare a "1 SETUP".



"ROOM" appare sul display del pannello anteriore.

### 4 Premere +/- per scegliere l'impostazione desiderata.

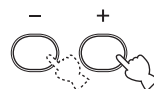

Scegliere le dimensioni della stanza dove si trovano i diffusori. In generale, le dimensioni vengono definite come segue:

Opzioni: **S, M, L**

[Modelli per USA e Canada]

S (piccola) 16 x 13 ft, 200 ft<sup>2</sup> (4,8 x 4,0 m, 20 m<sup>2</sup>)

M (media) 20 x 16 ft, 300 ft<sup>2</sup> (6,3 x 5,0 m, 30 m<sup>2</sup>)

L (grande) 26 x 19 ft, 450 ft<sup>2</sup> (7,9 x 5,8 m, 45 m<sup>2</sup>)

[Altri modelli]

S (piccola) 3,6 x 2,8 m, 10 m<sup>2</sup>

M (media) 4,8 x 4,0 m, 20 m<sup>2</sup>

L (grande) 6,3 x 5,0 m, 30 m<sup>2</sup>

### 5 Premere v per passare a "SUBWOOFER" e quindi +/- per scegliere l'impostazione desiderata.



Opzioni: **YES, NONE**

- Scegliere "YES" se si possiede un subwoofer.
- Scegliere "NONE" se non si possiede un subwoofer.

- 6** Premere  $\vee$  per confermare la scelta fatta e poi  $+/-$  per scegliere il numero di diffusori collegati a quest'unità.



Opzioni	Display	Diffusori
2spk	L R	Anteriori sinistro e destro
3spk	L C R	Anteriori sinistro e destro, centrale
4spk	L SL R SR	Anteriori sinistro e destro, circondamento sinistro e destro
5spk	L C R SL SR	Anteriori sinistro e destro, centrale, circondamento sinistro e destro

- 7** Premere  $\vee$  per confermare la scelta fatta.



“>SET CANCEL” appare sul display del pannello anteriore.

- 8** Premere  $+/-$  per scegliere l'impostazione desiderata.

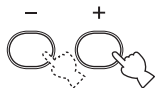

Opzioni: **SET**, **CANCEL**

- Scegliere “SET” per applicare le impostazioni fatte.
- Scegliere “CANCEL” per cancellare la procedura di impostazione senza fare modifiche.



Potete cancellare la procedura di impostazione anche premendo più volte SET MENU.

- 9** Premere  $\vee$  per confermare la scelta fatta.



Se avete scelto “SET” nella fase precedente, si sentirà un segnale di prova da ciascun diffusore a turno. “CHECK:TestTone” appare sul display del pannello anteriore per qualche secondo e quindi “CHECK OK?” appare sul display del pannello anteriore.



L'indicatore del diffusore che attualmente emette il segnale di prova lampeggia sul display del pannello anteriore.

- 10** Premere  $+/-$  per scegliere l'impostazione desiderata.



Opzioni: **YES**, **NO**

- Scegliere “YES” per completare il processo di impostazione se i livelli del segnale di test da ciascun diffusore sono soddisfacenti.
- Scegliere “NO” per passare al menu di regolazione del livello dei diffusori e bilanciare il livello di ciascun diffusore.

- 11** Premere  $\vee$  per confermare la scelta fatta.



- Se avete scelto “YES” nella fase precedente, la procedura di impostazione termina e il display torna alla visualizzazione di “BASIC MENU”.
- Se avete scelto “NO” nella fase precedente, il display di regolazione del livello dei diffusori appare sul pannello anteriore.

**12 Premere +/- per regolare il bilanciamento fra i diffusori anteriori sinistro e destro.**

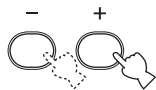

**13 Premere ∨ / ∧ per scegliere un diffusore e poi +/- per regolare il bilanciamento.**

Premere + per aumentare il valore.  
Premere - per diminuire il valore.

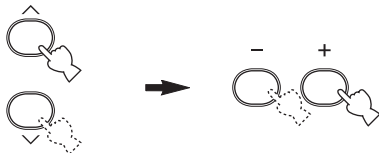

- Scegliere “C” per regolare il bilanciamento fra i diffusori anteriore sinistro e centrale.
- Scegliere “SL” per regolare il bilanciamento fra i diffusori anteriore sinistro e surround sinistro.
- Scegliere “SR” per regolare il bilanciamento fra i diffusori surround sinistro e surround destro.
- Scegliere “SWFR” per regolare il bilanciamento fra il diffusore anteriore sinistro e il subwoofer.

**14 Per confermare le impostazioni fatte, premere ∨ / ∧ più volte fino a che “2 SP LEVEL” appare nel display del pannello anteriore.**

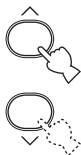

**15 Premere ∨ più volte fino a che il menu scompare.**



# RIPRODUZIONE

## ATTENZIONE

Fare la massima attenzione nel riprodurre CD codificati in DTS. Se si riproduce un CD con codifica DTS su di un lettore CD non DTS compatibile, si sente solo rumore che può danneggiare i diffusori. Controllare se il vostro lettore CD supporta CD codificati con DTS. Inoltre, controllare il livello di uscita del vostro lettore CD prima di riprodurre un CD codificato con DTS.

## Operazioni di base

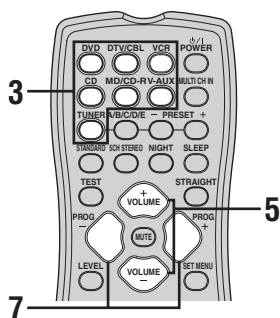
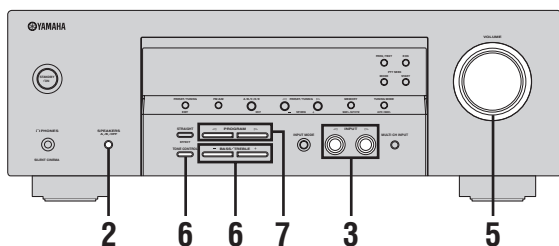

**1** Accendere il monitor collegato a quest'unità.

**2** Premere **SPEAKERS** del pannello anteriore più volte per scegliere i diffusori anteriori da usare.

Gli indicatori corrispondenti si illuminano sul display del pannello anteriore.

SPEAKERS  
A/B/OFF



**3** Premere **INPUT** </> del pannello anteriore più volte (o premere uno dei pulsanti selettivi d'ingresso del telecomando) per scegliere la sorgente desiderata di segnale.

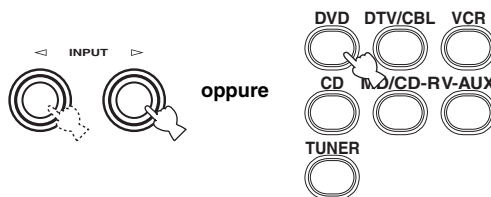

Pannello anteriore

Telecomando

Il nome della sorgente di segnale e della sorgente in ingresso attuali appaiono sul display del pannello anteriore per qualche secondo.

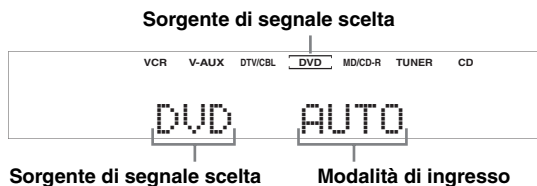

Sorgente di segnale scelta

Modalità di ingresso

## Nota

Se si deve scegliere una sorgente di segnale collegata in modo digitale, impostare "INPUT MODE" su "AUTO" o "DTS" (vedi pagina 26).

**4** Iniziare la riproduzione con il componente sorgente del segnale o scegliere una stazione radio.

- Se un segnale multicanale (Dolby Digital o DTS) viene impostato digitalmente, quest'unità decodifica il segnale e riproduce il segnale di circondamento.
- Consultare in proposito il manuale del componente.
- Vedi pagina 35 per dettagli sulle istruzioni per la sintonizzazione FM/AM.



- 5** Girare **VOLUME** del pannello anteriore (o premere **VOLUME +/-** del telecomando) per regolare a piacere il volume.

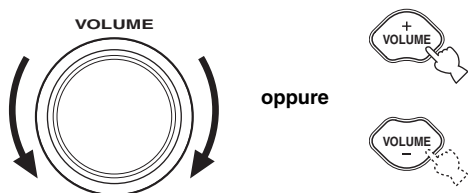

**Nota**

Se si collega un componente di registrazione alle prese VCR OUT o MD/CD-R OUT (REC) e si nota distorsione o volume basso durante la riproduzione di segnale da altri componenti, provare ad accendere il componente di registrazione.

- 6** Premere **TONE CONTROL** del pannello anteriore varie volte fino a scegliere "**BASS**" o "**TREBLE**" ed quindi premere il selettore **BASS/TREBLE +/-** per regolare il livello della risposta di frequenza corrispondente.



- Scegliere "**BASS**" per regolare la risposta alle basse frequenze.
- Scegliere "**TREBLE**" per regolare la risposta alle alte frequenze.

**Nota**

- Le regolazioni dei diffusori e della cuffia sono memorizzate separatamente.
- Quando "**TONE BYPASS**" (vedi pagina 47) è impostato su "**AUTO**" e "**BASS**" o "**TREBLE**" è impostato su 0 dB, l'uscita audio evita automaticamente il circuito di controllo dei toni di questa unità.
- Se si aumentano o diminuiscono in modo estremo gli acuti o i bassi, il volume dei diffusori di circondamento può non essere pari a quello dei diffusori anteriori sinistro e destro.
- **TONE CONTROL** non si attiva quando il componente collegato alle prese **MULTI CH INPUT** è scelto come sorgente di segnale (vedi pagina 25).

- 7** Premere **PROGRAM** </> del pannello anteriore (o **PROG +/-** del telecomando) più volte per scegliere il programma di campo sonoro desiderato.

Il nome del programma di campo sonoro scelto appare nel display del pannello anteriore. Vedi pagina 31 per dettagli sui programmi di campo sonoro.

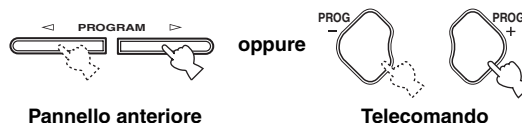

Pannello anteriore

Telecomando



Programma di campo sonoro al momento visualizzato

**Note**

- Scegliere un programma di campo sonoro a piacere, e non sulla base del suo nome.
- Scelta una sorgente di segnale in ingresso, quest'unità sceglie automaticamente l'ultimo campo sonoro usato con essa.
- I programmi di campo sonoro non possono venire scelti quando il componente collegato alle prese **MULTI CH INPUT** viene scelto come sorgente di ingresso (vedi pagina 25).
- Se si ricevono frequenze di campionamento superiori a 48 kHz, quest'unità automaticamente imposta la modalità "**STEREO**".
- Per sapere come visualizzare le informazioni sulla sorgente di segnale al momento scelta nel display del pannello anteriore, vedi pagina 28.

## Operazioni aggiuntive

### ■ Ascolto in cuffia con SILENT CINEMA

SILENT CINEMA permette di riprodurre musica multicanale o film, compresi quelli di formato Dolby Digital e DTS, attraverso normali cuffie. SILENT CINEMA viene attivato automaticamente quando si collega una cuffia a PHONES durante l'ascolto di segnale con i programmi di campo sonoro CINEMA DSP o HiFi DSP (vedi pagina 31). Se viene attivato, l'indicatore SILENT CINEMA si illumina sul display del pannello anteriore.

#### Note

- SILENT CINEMA non si attiva quando il componente collegato alle prese MULTI CH INPUT è scelto come sorgente di segnale.
- SILENT CINEMA non funziona se "2CH STEREO" (vedi pagina 31) viene scelto o se quest'unità si trova in modalità "STRAIGHT" (vedi pagina 33).
- Il suono dal canale LFE viene missato ed emesso in cuffia.

### ■ Fa tacere la riproduzione audio.

#### Premere MUTE del telecomando per far tacere la riproduzione audio.

Premere MUTE di nuovo per far riprendere la riproduzione audio.



- Potete far riprendere la riproduzione anche girando VOLUME del pannello anteriore o VOLUME +/- del telecomando.
- Potete regolare il livello di silenziamento usando "AUDIO MUTE" in "OPTION MENU" (vedi pagina 48).
- L'indicatore MUTE lampeggia sul display del pannello anteriore quando il silenziamento è attivato e scompare quando la riproduzione riprende.

#### Nota

Se si cambia la sorgente di segnale in ingresso o il programma di campo sonoro quando la funzione di silenziamento è attiva, quest'unità riprende la riproduzione.

### ■ Scelta del componente MULTI CH INPUT come sorgente di segnale

Usare questa caratteristica per scegliere il componente collegato alle prese MULTI CH INPUT (vedi pagina 16) come sorgente di segnale.

**Premere il pulsante MULTI CH INPUT del pannello anteriore (o MULTI CH IN del telecomando) in modo che "MULTI CH INPUT" appaia sul display del pannello anteriore.**

MULTI CH INPUT



Pannello anteriore

oppure

MULTI CH IN



Telecomando

#### Nota

Se "MULTI CH INPUT" viene visualizzato sul display del pannello anteriore, non è possibile riprodurre alcuna altra sorgente di segnale. Per selezionare un'altra sorgente in ingresso con INPUT </> sul pannello anteriore (o con uno dei selettori di ingresso sul telecomando), premere MULTI CH INPUT (o MULTI CH IN del telecomando) per far scomparire "MULTI CH INPUT" dal display del pannello anteriore.

### ■ Uso delle modalità di ascolto notturno

La modalità di ascolto notturno è studiata per migliorare l'ascoltabilità a basso volume di notte.

**Premere NIGHT del telecomando per scegliere "NIGHT ON".**

NIGHT



Se una modalità di ascolto notturno è scelta, l'indicatore NIGHT del display del pannello anteriore si illumina.

#### Nota

- Potete fare uso della modalità di ascolto notturno con un qualsiasi programma di campo sonoro.
- Le modalità di ascolto notturno possono variare in efficacia a seconda della sorgente in ingresso scelta e delle impostazioni di circondamento audio usate.

## ■ Impostazione della modalità di ingresso

Quest'unità possiede una grande varietà di prese d'ingresso. Per scegliere le prese d'ingresso desiderate, fare quanto segue.



- Nella maggior parte dei casi si raccomanda l'impostazione di "INPUT MODE" su "AUTO".
- Potete regolare la modalità di ingresso predefinita di quest'unità usando il parametro "INPUT MODE" di "INPUT MENU" (vedi pagina 47).

### Note

- Per riprodurre CD di codifica DTS con collegamenti audio digitali, non mancare di impostare "INPUT MODE" su "DTS".
- La decodifica DTS potrebbe non avvenire correttamente a seconda del lettore usato anche se si sono fatti collegamenti digitali fra quest'unità ed il lettore.

## 1 Premere INPUT ◀/▶ del pannello anteriore per scegliere la sorgente di ingresso desiderata.

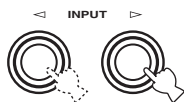

## 2 Premere INPUT MODE del pannello anteriore più volte per scegliere la modalità di ingresso desiderata.



AUTO	Sceglie automaticamente i segnali in ingresso nel seguente ordine: 1) Segnali digitali 2) Segnali analogici
DTS	Sceglie solo i segnali digitali codificati in DTS. Se non vengono ricevuti segnali DTS, non viene riprodotto alcun segnale.
ANALOG	Vengono scelti solo segnali analogici. Se non vengono ricevuti segnali analogici, non viene riprodotto alcun segnale.

### Nota

Se "INPUT MODE" si trova su "AUTO", quest'unità attiva automaticamente il decodificatore appropriato non appena viene rilevato del segnale Dolby Digital o DTS.

## ■ Regolazione del livello dei diffusori durante la riproduzione

Potete regolare il livello di uscita di ciascun diffusore durante l'ascolto di musica. Questo è anche possibile durante la riproduzione di sorgenti attraverso le prese MULTI CH INPUT.

## 1 Premere LEVEL più volte per scegliere il diffusore da regolare.



- Scegliere "FRONT L" per regolare il livello di uscita del diffusore sinistro.
- Scegliere "CENTER" per regolare il livello di uscita del diffusore centrale.
- Scegliere "FRONT R" per regolare il livello di uscita del diffusore anteriore destro.
- Scegliere "SUR. R" per regolare il livello di uscita del diffusore surround destro.
- Scegliere "SUR. L" per regolare il livello di uscita del diffusore surround sinistro.
- Scegliere "SWFR" per regolare il livello di uscita del subwoofer.



Premuto LEVEL, del telecomando, potete anche scegliere il diffusore premendo ^ / v.

## 2 Premere +/- del telecomando per regolare il livello d'uscita dei diffusori.

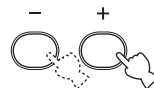

La gamma di controllo varia da +10 dB a -10 dB per i diffusori centrale e di circondamento, e da 0 dB a -20 dB per quelli anteriori ed il subwoofer.

### Note

- Quest'operazione ha la precedenza sulle regolazioni del livello fatte in "SETUP" (vedi pagina 20).
- Il livello dei diffusori non è regolabile se "SPEAKER SET" in "SOUND MENU" (vedi pagina 45) si trova su "NONE".
- Il livello del subwoofer non è regolabile se "BASS" in "SPEAKER SET" (vedi pagina 45) del menu scelto viene impostato su "FRNT".
- Se si usa LEVEL per regolare il livello dei diffusori, quello regolato in precedente col segnale di prova cambia a sua volta.
- Scegliendo "SETUP" (vedi pagina 20) e poi "SET", il livello dei diffusori cambia in risposta alle modifiche fatte con "SETUP".

## ■ Uso del segnale di prova

Usare il segnale di prova per impostare i livelli dei diffusori in modo che il volume di ciascuno appaia identico nella posizione di ascolto. Questo è anche possibile durante la riproduzione di sorgenti attraverso le prese MULTI CH INPUT.

### 1 Premere TEST.

Quest'unità emette un segnale di prova.



### 2 Premere $\wedge$ / $\vee$ più volte per scegliere il diffusore da regolare.

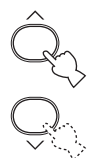

- Scegliere "TEST LEFT" per regolare il livello di uscita del diffusore anteriore sinistro.
- Scegliere "TEST CENTER" per regolare il livello di uscita del diffusore centrale.
- Scegliere "TEST RIGHT" per regolare il livello di uscita del diffusore anteriore destro.
- Scegliere "TEST SUR.R" per regolare il livello di uscita del diffusore surround destro.
- Scegliere "TEST SUR.L" per regolare il livello di uscita del diffusore surround sinistro.
- Scegliere "TEST SUBWOOFER" per regolare il livello di uscita del subwoofer.

### 3 Premere +/- del telecomando per regolare il livello d'uscita dei diffusori.

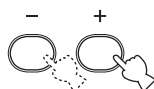

La gamma di controllo varia da +10 dB a -10 dB per i diffusori centrale e di circondamento, e da 0 dB a -20 dB per quelli anteriori ed il subwoofer.

### 4 Premere TEST del telecomando al termine della regolazione.

Il segnale di prova cessa.



#### Note

- Non potete usare il segnale di prova se una cuffia è collegata alla presa PHONES. Scollegare la cuffia dalla presa PHONES.
- Quest'operazione ha la precedenza sulle regolazioni del livello fatte in "SETUP" (vedi pagina 20).
- Il livello dei diffusori non è regolabile se "SPEAKER SET" in "SOUND MENU" (vedi pagina 45) si trova su "NONE".
- Il livello del subwoofer non è regolabile se "BASS" in "SPEAKER SET" (vedi pagina 45) del menu scelto viene impostato su "FRNT".
- Se si usa TEST per regolare il livello dei diffusori, quello precedentemente regolato durante la riproduzione cambia a sua volta.
- Scegliendo "SETUP" (vedi pagina 20) e poi "SET", il livello dei diffusori cambia in risposta alle modifiche fatte con "SETUP".



A seconda della sorgente, il livello dei diffusori impostato col segnale di prova potrebbe non essere corretto. In tal caso, regolare i livelli dei diffusori durante l'ascolto della sorgente.

## ■ Visualizzazione di informazioni sul segnale in ingresso

Potete visualizzare il formato, la frequenza di campionamento, il canale e il bitrate del segnale attualmente ricevuto.

- 1 Premere uno dei selettori di ingresso del telecomando per scegliere la sorgente di segnale desiderata.

- 2 Premere STRAIGHT per scegliere "STRAIGHT".



- 3 Premere  $\wedge$  /  $\vee$  in modo da far visualizzare le seguenti informazioni sul segnale in ingresso.

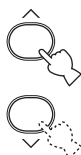

## FORMAT

Display del formato del segnale. Se quest'unità non trova segnale digitale, passa automaticamente alla ricerca di segnale analogico.

Status del display:

Analog, Digital, Dolby Digital, DTS, PCM, Unknown Digital

### Nota

"Unknown Digital" appare quando quest'unità rileva un qualsiasi segnale digitale non decodificabile.

## CHANNEL

Numero di canali della sorgente (anteriori/surround/LFE). Ad esempio, una colonna sonora multicanale con 3 canali anteriori, 2 di circondamento ed LFE viene visualizzata con "3/2/LFE".

## SAMPLING

Frequenza di campionamento.

Status del display: 32kHz, 44.1kHz, 48kHz, 64kHz, 88.2kHz, 96kHz

## BITRATE

Bit rate.



Se si visualizzano informazioni sulla sorgente di segnale, quest'unità si trova nella modalità "STRAIGHT" (vedi pagina 33). Per riattivare il programma di campo sonoro, premere di nuovo STRAIGHT.

## ■ Uso del timer di spegnimento

Usare questa caratteristica per impostare automaticamente la modalità di attesa di quest'unità dopo che un certo periodo è trascorso. Lo spegnimento via timer è utile per potersi addormentare durante la riproduzione o la registrazione.

### Premere SLEEP del telecomando più volte per impostare il tempo desiderato.

Ad ogni pressione di SLEEP, il display del pannello anteriore cambia nel modo indicato di seguito.

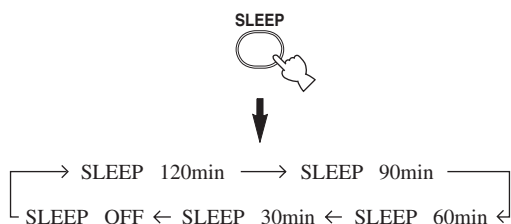

L'indicatore SLEEP lampeggia mentre si cambia la quantità di tempo impostata per lo spegnimento via timer. Impostato lo spegnimento via timer, l'indicatore SLEEP si illumina sul pannello anteriore ed il display torna al programma di campo sonoro visualizzato.



Per disattivare lo spegnimento via timer, premere SLEEP del telecomando fino a che "SLEEP OFF" aèdare nel display del pannello anteriore.

L'indicatore SLEEP si spegne e "SLEEP OFF" scompare dopo qualche secondo.



L'impostazione del timer di spegnimento può anche venire cancellata premendo STANDBY/ON del pannello anteriore (o POWER del telecomando), portando quest'unità nella modalità di attesa.

## ■ Riproduzione di sorgenti video in sottofondo

Potete combinare un'immagine video con una sorgente audio diversa. Ad esempio, potete ascoltare musica classica mentre si riproduce un panorama da una sorgente video sul monitor video.

### Scegliere una sorgente video con un selettore d'ingresso del telecomando, quindi sceglierne una audio.

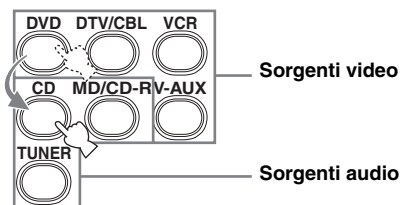

#### Nota

Per riprodurre una sorgente audio con le prese MULTI CH INPUT insieme ad una sorgente video, per prima cosa scegliere la sorgente video e quindi premere MULTI CH INPUT del pannello anteriore (o MULTI CH IN del telecomando) in modo da scegliere il componente collegato alle prese MULTI CH INPUT come sorgente di segnale (vedi pagina 25).

# PROGRAMMI DI CAMPO SONORO

Quest'unità possiede un certo numero di precisi decodificatori digitali che permettono la riproduzione multicanale da quasi qualsiasi sorgente di segnale stereo o multicanale. Quest'unità possiede anche un chip YAMAHA di procesamiento di campo digitale (DSP) che contiene vari programmi di campo digitale utilizzabili per migliorare l'ascolto.

## Note

- Scegliere un programma di campo sonoro a piacere, e non sulla base del suo nome.
- Scelta una sorgente di segnale in ingresso, quest'unità sceglie automaticamente l'ultimo campo sonoro usato con essa.
- I programmi di campo sonoro non possono venire scelti quando il componente collegato alle prese MULTI CH INPUT viene scelto come sorgente di ingresso (vedi pagina 25).
- Se si ricevono frequenze di campionamento superiori a 48 kHz, quest'unità automaticamente imposta la modalità "STEREO".

## ■ Operazioni col pannello anteriore

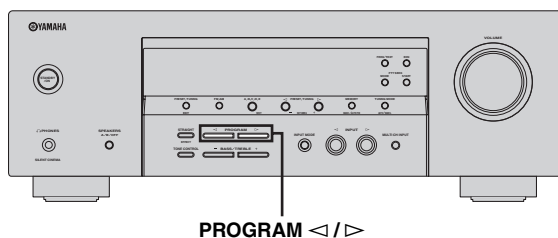

**Premere PROGRAM </> più volte.**

Il nome del programma di campo sonoro scelto appare nel display del pannello anteriore.

## ■ Operazioni con il telecomando

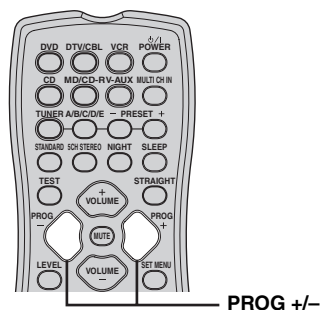

**Premere PROG +/- più volte.**

Il nome del programma di campo sonoro scelto appare nel display del pannello anteriore.

## Descrizione dei programmi di campo sonoro

Categoria di programma	Programma	Caratteristiche
<b>2CH STEREO</b>	<b>2CH STEREO</b>	Rimessa le sorgenti multicanale in 2 canali o riproduce sorgenti a 2 canali come sono.
<b>MUSIC</b>	Concert Hall	Processamento HiFi DSP. Questo programma produce l'atmosfera di una sala da concerti.
	The Roxy Thtr	Processamento HiFi DSP. Questo programma riproduce l'ambiente dinamico di un concerto rock al "The Roxy Theatre", uno dei club migliori di Los Angeles. La poltrona immaginaria dell'ascoltatore si trova al centro, sulla sinistra della sala.
<b>ENTERTAIN</b>	Game	Processamento CINEMA DSP. Questo programma produce la dinamica e l'eccitazione di un suono di circondamento tridimensionale.
	TV Sports	Processamento CINEMA DSP. Questo programma migliora la visione di sport riproducendo meglio i suoni di ambiente della folla e dello stadio.
<b>MOVIE</b>	Movie Spacious	Processamento CINEMA DSP. Questo programma offre chiari dialoghi con un campo sonoro ampio per scene di film. Esso è ideale per film di qualsiasi tipo, musica dal vivo e videogiochi.
	Movie Dramatic	Processamento CINEMA DSP. Questo programma crea un campo sonoro vivissimo enfatizzando i cambi di scena di drammatici di film di azione o videogiochi.
<b>STANDARD</b>	<b>STANDARD</b>	Processamento standard per il decodificatore scelto.
<b>5CH STEREO</b>	<b>5CH STEREO</b>	Usare questo programma per ingrandire il campo di ascolto. Questo è un programma di campo sonoro per musica di sfondo a party.



- I programmi di campo sonoro sono compatibili con tutte le sorgenti Dolby Digital, DTS e Dolby Surround. Impostare "INPUT MODE" su "AUTO" (vedi pagina 26) in modo da permettere a quest'unità di passare automaticamente al decodificatore digitale adatto al segnale al momento ricevuto.
- Potete scegliere "STANDARD" o "5CH STEREO" premendo i pulsanti corrispondenti del telecomando.
- Potete anche scegliere un programma entro una categoria di programma scelta premendo +/- del telecomando.

### Note

- I programmi di campo sonoro di quest'unità ricreano ambienti acustici reali sulla base di accurate misurazioni fatte in sale da concerto, locali musicali, teatri, ecc. Potreste quindi notare una variazione dell'intensità dei riflessi provenienti dal davanti, dal retro, dalla sinistra e dalla destra.
- Scegliere un programma di campo sonoro a piacere, e non sulla base del suo nome.



## ■ Riproduzione di sorgenti a 2 canali usando decodificatori standard

I segnali ricevuti da sorgenti a 2 canali possono venire riprodotti su più canali.

**Scegliere un decodificatore premendo più volte il comando STANDARD del telecomando.**



A seconda del segnale riprodotto e delle preferenze personali, potete scegliere i seguenti decodificatori.

STANDARD	Funzioni
PRO LOGIC	Processamento Dolby Pro Logic per qualsiasi sorgente
PLII Movie	Processamento Dolby Pro Logic II per filmati
PLII Music	Processamento Dolby Pro Logic II per musica



Potete anche scegliere un decodificatore premendo +/- del telecomando quando il tipo di decodificatore viene visualizzato sul display del pannello anteriore.

## ■ Modifica di parametri di campo sonoro

I valori dei parametri impostati in fabbrica producono sonorità di buon livello. Nonostante non sia necessario modificarli, è possibile cambiare alcuni dei parametri per rispondere meglio alle esigenze del proprio ambiente di ascolto.

**1 Durante la riproduzione, premere ^ / v del telecomando per scegliere i parametri.**



**2 Premere +/- per cambiare il valore di un parametro.**

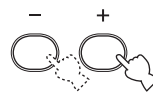

### Nota

Non è possibile cambiare i valori dei parametri se "MEM. GUARD" in "OPTION MENU" si trova su "ON" (vedi pagina 48).

**Per 2CH STEREO:****Segnale diretto DIRECT**

**Funzione:** Riproduzione diretta stereo a 2 canali. Evita i decodificatori e processori DSP di quest'unità per ottenere suono hi fi stereo durante la riproduzione di segnale analogico a 2 canali.

**Opzioni:** **AUTO, OFF**



- L'impostazione "AUTO" evita i decodificatori ed i processori DSP se "BASS" e "TREBLE" sono impostati su 0 dB (vedi pagina 24).
- Quando i segnali multicanale (Dolby Digital e DTS) vengono ricevuti, sono rimessi in 2 canali ed emessi dai diffusori anteriori sinistro e destro.
- I segnali di bassa frequenza ricevuti dai diffusori anteriori sinistro e destro vengono mandati al subwoofer nei seguenti casi:
  - Se "BASS" si trova su "BOTH" (vedi pagina 46).
  - Se "FRONT" si trova su "SML" (vedi pagina 45) e "BASS" su "SWFR" (vedi pagina 46).

**Per PRO LOGIC II Music:****Panorama PANORAMA**

**Funzione:** Manda segnali stereo ai diffusori di circondamento oltre a quelli dei diffusori anteriori per creare un effetto di "avvolgimento".

**Opzioni:** **OFF, ON**

**Dimensioni DIMENSION**

**Funzione:** Questo parametro regola gradualmente il campo sonoro o verso il retro o in avanti.

**Gamma di controllo:** -3 (verso il retro) a +3 (verso il davanti), impostazione iniziale su STD (standard).

**Ampiezza canale centrale CT WIDTH**

**Funzione:** Questo parametro regola in varia misura l'immagine centrale da tutti e tre i diffusori anteriori. Un valore più alto regola l'immagine verso i diffusori anteriori sinistro e destro.

**Gamma di controllo:** Da 0 (suono del canale centrale emesso solo dal diffusore centrale) a 7 (suono del canale centrale emesso solo dai diffusori anteriori destro e sinistro), impostazione iniziale su 3.

**■ Uso Virtual CINEMA DSP**

Virtual CINEMA DSP permette di usare programmi CINEMA DSP senza diffusori di circondamento creando diffusori virtuali.

Se si imposta "SURR" su "NONE" (vedi pagina 46), Virtual CINEMA DSP si attiva automaticamente quando viene scelto un programma di campo sonoro CINEMA DSP (vedi pagina 31).

**Nota**

Virtual CINEMA DSP non si attiva anche se "SURR" viene portato su "NONE" (vedi pagina 46) nei casi che seguono:

- Se "2CH STEREO" (vedi pagina 31) viene scelto o quando quest'unità si trova in modalità "STRAIGHT".
- Quando il componente collegato alle prese MULTI CH INPUT è scelto come sorgente di segnale (vedi pagina 25).
- Quando le cuffie sono collegate alla presa PHONES.

**■ Ascolto di segnale in ingresso non processato**

Se quest'unità si trova in modalità "STRAIGHT", le sorgenti multicanale vengono decodificare direttamente nei canali appropriati senza alcun processamento di effetto addizionale. Il segnale a 2 canali stereo viene emesso dai soli diffusori anteriori destro e sinistro.

**1 Premere STRAIGHT del telecomando per scegliere "STRAIGHT".**

STRAIGHT

**2 Per disattivare la modalità "STRAIGHT", premere STRAIGHT del telecomando un'altra volta in modo che "STRAIGHT" scompaia dal display del pannello anteriore.**

L'effetto sonoro viene riattivato.



Potete anche scegliere "STRAIGHT" premendo il selettore STRAIGHT del pannello anteriore.

# REGISTRAZIONE

Regolazioni di registrazione e altre operazioni eseguite dai componenti di registrazione. Consultare in proposito il manuale dei componenti.

## Note

- Quando quest'unità si trova nella modalità di attesa, non potete registrare fra un componente e un altro collegati ad essa.
- Le impostazioni di TONE CONTROL (vedi pagina 24), VOLUME, i livelli dei diffusori (vedi pagina 26) ed i programmi di campo sonoro (vedi pagina 31) non influenzano la registrazione.
- La sorgente di segnale collegata alle prese MULTI CH INPUT di quest'unità non può venire registrata.
- I segnali digitali arrivati alle prese DIGITAL INPUT non vengono emessi dalle prese AUDIO OUT (REC) per la registrazione. Quindi, se il componente sorgente è collegato in modo da mandare segnale digitale, la sorgente non può venire registrata.
- Un segnale in ingresso non può venire emesso attraverso lo stesso canale OUT (REC).
- Prima di registrare CD, programmi radio ecc., consultare le leggi in vigore nel proprio paese. La registrazione di materiale protetto da diritti d'autore viola le leggi in vigore.



Prima di effettuare la registrazione vera e propria, farne una di prova.

Se si riproduce un segnale video protetto dalla duplicazione, l'immagine non sarà di buona qualità.

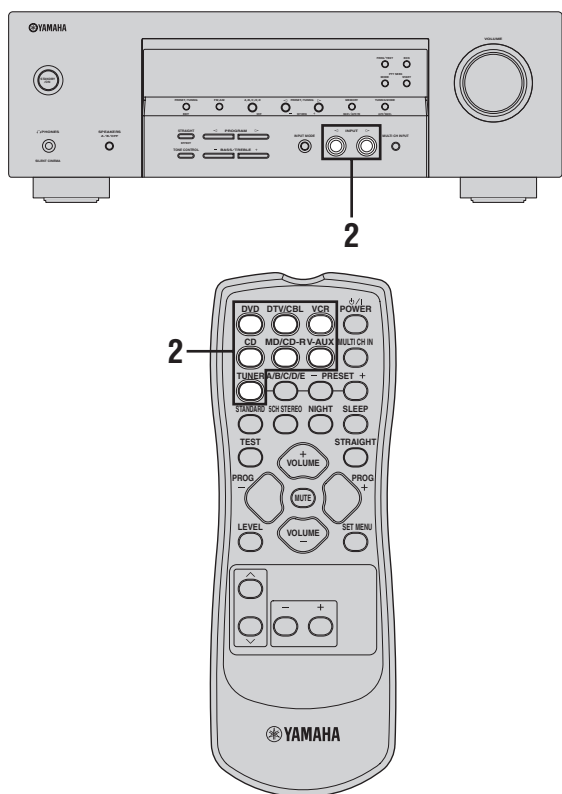

**1 Accendere tutti i componenti necessari.**

**2 Premere più volte INPUT ◀/▶ del pannello anteriore (o premere uno dei selettori d'ingresso del telecomando) per scegliere la sorgente desiderata di segnale.**

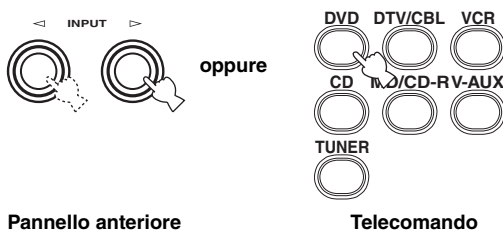

Pannello anteriore

Telecomando

**3 Iniziare la riproduzione con il componente sorgente del segnale o scegliere una stazione radio.**

**4 Dare inizio alla registrazione con il componente apposito.**

# SINTONIZZAZIONE FM/AM

Ci sono 2 metodi di sintonia: quello automatico e quello manuale. La sintonia automatica funziona bene quando i segnali ricevuti sono forti e non ci sono interferenze. Se il segnale della stazione desiderata è debole, passare alla sintonia manuale. Potete anche usare le caratteristiche di preselezione automatica o manuale per memorizzare fino a 40 stazioni (da A1 a E8: 8 numeri di preselezione per 5 gruppi di stazioni). Inoltre, potete richiamare qualsiasi stazione preselezionata e scambiare le assegnazioni di due stazioni preselezionate.

## Sintonizzazione automatica

La sintonia automatica funziona bene quando i segnali ricevuti sono forti e non ci sono interferenze.

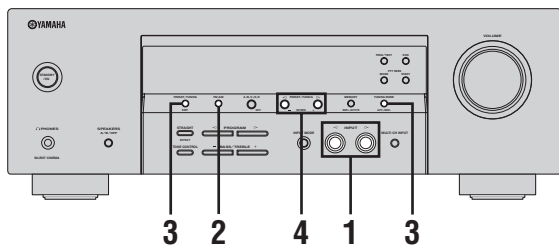

- 1 Premere INPUT </> più volte in modo "TUNER" appare sul display del pannello anteriore.**

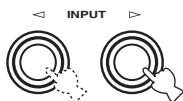

- 2 Premere FM/AM per scegliere la banda di ricezione (FM o AM).**



- 3 Premere TUNING MODE in modo che l'indicatore AUTO si accenda sul display del pannello anteriore.**



Si accende



Niente due punti (:)

Se i due punti (:) appaiono sul display del pannello anteriore, la sintonizzazione automatica non è possibile. Premere PRESET/TUNING in modo da far scomparire i due punti (:).



- 4 Premere PRESET/TUNING </> una volta per iniziare la sintonizzazione automatica.**

Se una stazione è in sintonia, l'indicatore TUNED si accende e la frequenza della stazione appare sul display del pannello anteriore.

- Premere > per mettere in sintonia una frequenza superiore.
- Premere < per mettere in sintonia una frequenza inferiore.



Si accende



## Sintonizzazione manuale

Se il segnale della stazione desiderata è debole, passare alla sintonia manuale.

### Nota

La sintonizzazione manuale di una stazione in FM fa passare automaticamente alla modalità di ricezione monoaurale in modo da far aumentare la qualità del suono.

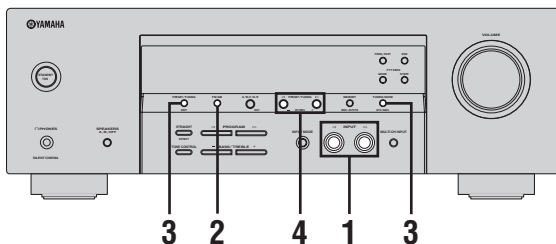

- 1 Premere **INPUT** </> più volte in modo "TUNER" appare sul display del pannello anteriore.

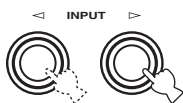

- 2 Premere **FM/AM** per scegliere la banda di ricezione (FM o AM).



- 3 Premere **TUNING MODE** in modo che l'indicatore **AUTO** scompaia dal display del pannello anteriore.



A AM 1440 kHz

Niente due punti (:)

Se i due punti (:) appaiono sul display del pannello anteriore, la sintonizzazione manuale non è possibile. Premere **PRESET/TUNING** in modo da far scomparire i due punti (:).



- 4 Premere **PRESET/TUNING** </> per mettere in sintonia la stazione manualmente.

- Premere > per mettere in sintonia una frequenza superiore.
- Premere < per mettere in sintonia una frequenza inferiore.
- Per continuare la ricerca, tener premuto il pulsante.



## Sintonizzazione automatica con preselezione

Potete usare la caratteristica di preselezione automatica per memorizzare fino a 40 stazioni in FM con segnale forte (da A1 a E8: 8 numeri di preselezione in 5 gruppi di stazioni preselezionate). Potete quindi richiamare qualsiasi stazione preselezionata scegliendone il numero.

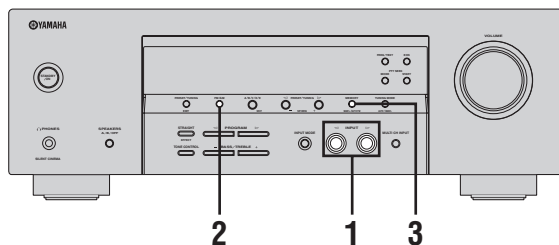

- 1** Premere INPUT </> più volte in modo "TUNER" appare sul display del pannello anteriore.

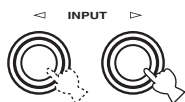

- 2** Premere FM/AM per scegliere la banda di ricezione "FM".



- 3** Mantenere premuto MEMORY per oltre 3 secondi.

Il numero di stazione preselezionate lampeggia insieme agli indicatori MEMORY ed AUTO. Dopo circa 5 secondi, la preselezione automatica inizia dalla frequenza visualizzata, procedendo verso l'alto.



Quando la preselezione automatica è completa, il display del pannello anteriore mostra la frequenza dell'ultima stazione preselezionata.



Potete scegliere un numero di gruppo ed il numero di stazione in cui preselezionare la prima stazione ricevuta premendo A/B/C/D/E del pannello anteriore e quindi PRESET/TUNING </>.

### Note

- I dati di stazioni memorizzati in un numero di preselezione vengono cancellati se in esso si memorizza una nuova stazione.
- Se il numero delle stazioni preselezionate non raggiunge il 40 (E8), la preselezione automatica si è fermata dopo aver trovato tutte le stazioni disponibili.
- La preselezione automatica preseleziona solo stazioni in FM di sufficiente chiarezza. Se la stazione da memorizzare è debole, metterla in sintonia manualmente e quindi memorizzarla con la procedura vista in "Preselezione manuale di stazione" a pagina 38.

## Preselezione manuale di stazione

Potete memorizzare 40 stazioni (da A1 a E8: 8 numeri di preselezione per 5 gruppi di stazioni) in modo manuale.

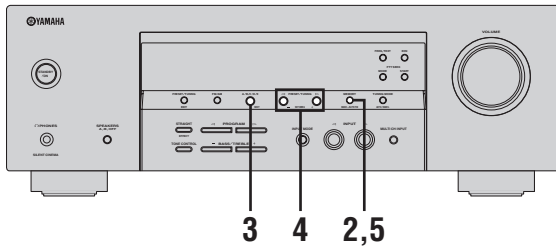

### 1 Mettere in sintonia una stazione manualmente o automaticamente.

Per istruzioni sulla sintonizzazione, vedere le pagine Vedi le pagine 35 e 36.



Messa in sintonia una stazione, il display del pannello anteriore mostra la frequenza della stazione ricevuta.

### 2 Premere MEMORY.

L'indicatore MEMORY lampeggia sul display del pannello anteriore per circa 5 secondi.



### 3 Premere il pulsante A/B/C/D/E più volte per scegliere un gruppo di stazioni preselezionate (da A a E) mentre l'indicatore MEMORY sta lampeggiando.

La lettera del gruppo di stazioni preselezionate appare. Controllare che sul display del pannello anteriore appaiano i due punti (:).



Gruppo di stazioni preselezionate Due punti (:)

### 4 Premere il pulsante PRESET/TUNING </> per scegliere il numero di una stazione preselezionata (da 1 a 8) mentre l'indicatore MEMORY sta lampeggiando.

- Premere > per scegliere un numero di preselezione più alto.
- Premere < per scegliere un numero di preselezione più basso.

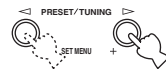

### 5 Premere il pulsante MEMORY mentre l'indicatore MEMORY lampeggia.

La banda di frequenza e la frequenza appaiono sul display del pannello anteriore insieme al gruppo di preselezione ed al numero che avete scelto.



La stazione visualizzata è stata memorizzata come C3.

### 6 Ripetere le fasi da 1 a 5 per memorizzare altre stazioni.

#### Note

- I dati di stazioni memorizzati in un numero di preselezione vengono cancellati se in esso si memorizza una nuova stazione.
- La modalità di ricezione (stereo o monoaurale) viene memorizzata insieme alla frequenza di una stazione.

## Scelta di stazioni preselezionate

Potete mettere in sintonia una stazione preselezionata semplicemente scegliendo il gruppo ed il numero di preselezione in cui è stata memorizzata.

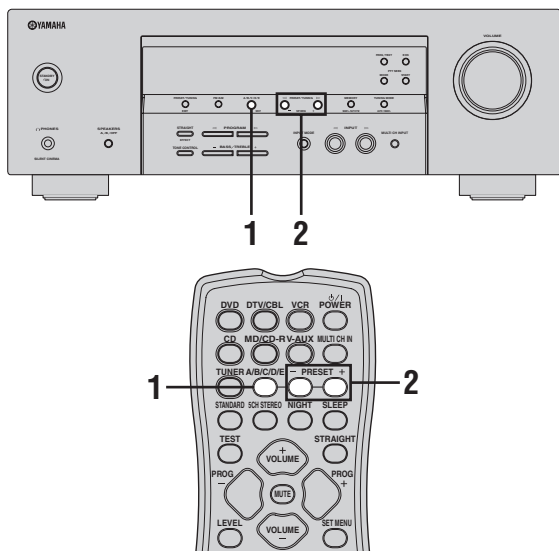

 Nel compiere regolazioni col telecomando, premere TUNER per scegliere "FM" o "AM" come sorgente di segnale in ingresso.

- 1 Premere A/B/C/D/E del pannello anteriore (o del telecomando) più volte in modo da scegliere il gruppo di stazioni preselezionate desiderato (da A a E).**

La lettera del gruppo di stazioni preselezionate appare sul display del pannello anteriore e cambia ogni volta che si preme il pulsante.



Pannello anteriore

oppure



Telecomando

- 2 Premere PRESET/TUNING </> del pannello anteriore (o PRESET +/- del telecomando) in modo da scegliere il numero della stazione preselezionata desiderato (da 1 a 8).**

Il gruppo ed il numero di preselezione appaiono sul display del pannello anteriore insieme alla banda di frequenza ed alla frequenza.



Pannello anteriore

oppure



Telecomando



E1:FM 87.50MHz



## Cambio di stazioni preselezionate

Potete scambiare la posizione assegnata a due stazioni preselezionate. L'esempio che segue descrive la procedura per scambiare fra loro le stazioni "E1" e "A5".

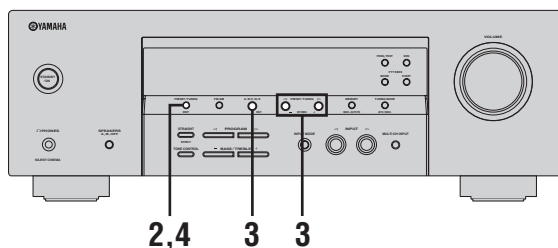

### 1 Scegliere una stazione preselezionata "E1" usando A/B/C/D/E e PRESET/TUNING </>.

Vedere "Scelta di stazioni preselezionate" a pagina 39.

### 2 Mantenere premuto PRESET/TUNING per oltre 3 secondi.

Gli indicatori "E1" e MEMORY lampeggiano sul display del pannello anteriore.



### 3 Scegliere una stazione preselezionata "A5" usando A/B/C/D/E e PRESET/TUNING </>.

Gli indicatori "A5" e MEMORY lampeggiano sul display del pannello anteriore.

Vedere "Scelta di stazioni preselezionate" a pagina 39.

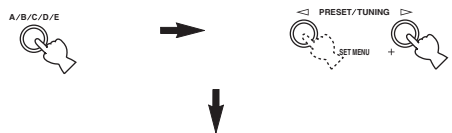

### 4 Premere di nuovo PRESET/TUNING.

"EDIT E1-A5" appare nel display del pannello anteriore e la locazione delle due stazioni preselezionate viene scambiata.

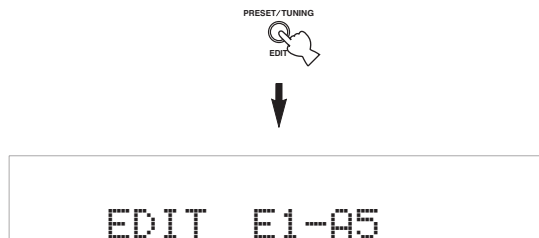

# SINTONIZZAZIONE RADIO DATA SYSTEM

Quello Radio Data System (modelli solo per G.B. e l'Europa) è un sistema di trasmissione di dati usato da molte radio in FM di molti paesi. La funzione Radio Data System ha luogo all'interno di reti di stazioni. Questa radio riceve vari tipi di dati Radio Data System, ad esempio PS (Program Service, o nome del programma), PTY (Program Type, o tipo di programma), RT (Radio Text, o testi radio), CT (Clock Time, o ora esatta), EON (Enhanced Other Networks, o altre reti) durante la ricezione di stazioni Radio Data System.

## Impostazione del programma Radio Data System

Usare questa caratteristica per scegliere uno dei 15 tipi di programma Radio Data System e ricercare le stazioni preselezionate disponibili di questo tipo.

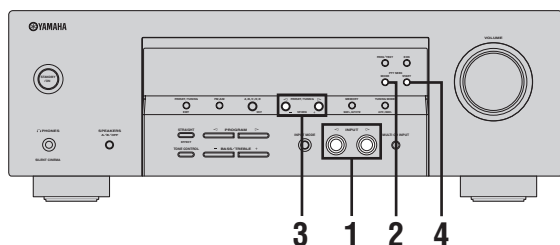

- 1** Premere **INPUT**  $\triangleleft/\triangleright$  più volte in modo "TUNER" appare sul display del pannello anteriore.

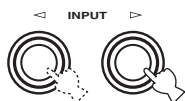

- 2** Premere **PTY SEEK MODE** per impostare la modalità **PTY SEEK** di quest'unità.

Il nome del tipo di programma o "NEWS" lampeggia sul display del pannello anteriore.



Per abbandonare la modalità PTY SEEK, premere il pulsante PTY SEEK MODE un'altra volta.

- 3** Premere **PRESET/TUNING**  $\triangleleft/\triangleright$  per scegliere il tipo di programma desiderato.

Il nome del programma scelto appare nel display del pannello anteriore.



Tipo di programma	Descrizioni
NEWS	Notizie
AFFAIRS	Attualità
INFO	Informazioni generali
SPORT	Sports
EDUCATE	Educazione
DRAMA	Drammi
CULTURE	Cultura
SCIENCE	Scienza
VARIED	Divertimento leggero
POP M	Musica pop
ROCK M	Musica rock
M.O.R. M	Middle-of-the-road music (easy-listening)
LIGHT M	Musica classica leggera
CLASSICS	Classica seria
OTHER M	Altra musica

#### 4 Premere PTY SEEK START per iniziare la ricerca di tutte le stazioni preselezionate che emettono dati Radio Data System.

Il tipo di programma scelto lampeggia e l'indicatore PTY HOLD si illumina sul display del pannello anteriore mentre la ricerca ha luogo.



Per fermare la ricerca di stazioni, premere PTY SEEK START di nuovo.

#### Note

- Quest'unità smette di ricercare stazioni quando ne trova una del tipo scelto.
- Se la stazione trovata non è quella desiderata, premere PTY SEEK START di nuovo per riprendere la ricerca di stazioni di quel tipo.

## Uso di una rete di stazioni Radio Data System

Usare questa caratteristica per ricevere dati EON (altre reti potenziate) di una rete di stazioni Radio Data System. Una volta scelto uno dei 4 tipi di programma Radio Data System (NEWS, AFFAIRS, INFO o SPORT), quest'unità ricerca automaticamente stazioni che devono trasmettere dati EON del tipo desiderato per un certo tempo. Quando il servizio dati EON inizia, quest'unità automaticamente riceve i dati EON e torna alla stazione precedente quando i dati EON cessano.

#### Note

- Potete usare questa caratteristica solo quando sono disponibili dati EON.
- L'indicatore EON del pannello anteriore si accende solo quando i dati del servizio EON vengono ricevuti da una stazione Radio Data System.

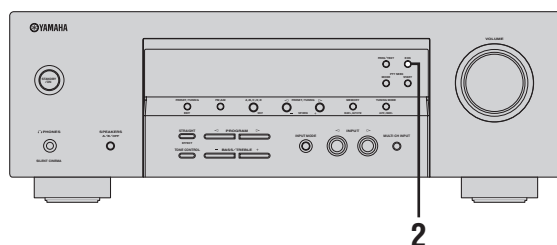

#### 1 Controllare che sul display del pannello anteriore appaia l'indicatore EON.

Se l'indicatore EON del pannello anteriore non è acceso, scegliere un altro programma Radio Data System in modo da fare accendere l'indicatore EON.

#### 2 Premere EON più volte per scegliere uno dei 4 tipi di programma Radio Data System (NEWS, AFFAIRS, INFO o SPORT).

Il nome del programma scelto appare nel display del pannello anteriore.



Per disattivare la caratteristica EON, premere EON fino a che il nome del tipo di programma scompare e "EON OFF" appare sul display del pannello anteriore.

## Visualizzazione di informazioni Radio Data System

Usare questa caratteristica per visualizzare i 4 tipi di informazione Radio Data System: PS (nome del programma), PTY (tipo di programma), RT (testi radio) e CT (ora esatta). Gli indicatori corrispondenti si illuminano sul display del pannello anteriore.

### Note

- Potete scegliere una delle modalità Radio Data System solo se l'indicatore Radio Data System corrispondente si accende sul display del pannello anteriore. La ricezione di segnale Radio Data System dalla stazione potrebbe richiedere del tempo.
- Potete scegliere solo le modalità Radio Data System offerte dalla stazione.
- Se i segnali Radio Data System ricevuti non sono sufficientemente forti, quest'unità potrebbe non poterli utilizzare. In particolare, la modalità "RT" richiede grandi quantità di dati e potrebbe non funzionare anche quando altre modalità Radio Data System funzionano.
- Se la ricezione è scadente, premere TUNING MODE (AUTO/MAN'L) del pannello anteriore in modo da far scomparire l'indicatore AUTO dal pannello anteriore.
- Se la forza del segnale è indebolita da interferenze esterne mentre quest'unità riceve dati Radio Data System, la ricezione potrebbe interrompersi e l'indicazione "...WAIT" potrebbe apparire sul display del pannello anteriore.
- Se la modalità "RT" viene scelta, quest'unità può visualizzare informazioni sui programmi da al massimo 64 caratteri, compresa la umlaut. I caratteri non visualizzabili sono resi con una sottolineatura "\_".
- Se la ricezione viene interrotta durante la modalità "CT", l'indicazione "CT WAIT" appare nel display del pannello anteriore.

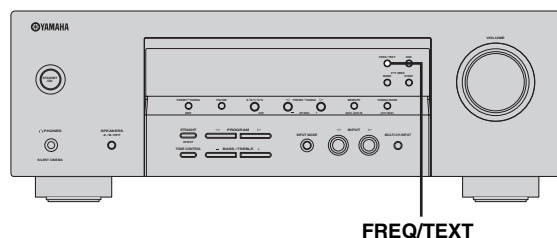

Premere FREQ/TEXT più volte per scegliere la modalità Radio Data System del display.

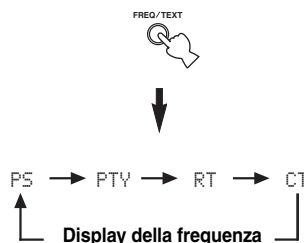

- Scegliere "PS" per visualizzare il nome del programma Radio Data System al momento ricevuto.
- Scegliere "PTY" per visualizzare il tipo del programma Radio Data System al momento ricevuto.
- Scegliere "RT" per visualizzare informazioni il programma Radio Data System al momento ricevuto.
- Scegliere "CT" per visualizzare l'ora esatta.

# SET MENU

I seguenti parametri del menu “SET MENU” permettono di regolare una varietà di caratteristiche del sistema e personalizzarne il funzionamento. Cambiare le impostazioni predefinite (indicate in grassetto sotto ciascun parametro) a seconda delle caratteristiche del proprio ambiente di ascolto.

## ■ BASIC MENU

Usare questa caratteristica per impostare il sistema rapidamente e con minimo sforzo (vedi pagina 20).

## ■ SOUND MENU

Usare questo menu per regolare a mano i diffusori e cambiare la qualità ed i toni del suono prodotto dal sistema.

Parametro	Caratteristiche	Pagina
1 SPEAKER SET	Sceglie le dimensioni per ciascun diffusore, i diffusori di riproduzione del segnale a bassa frequenza e la frequenza di crossover.	45
2 SP DISTANCE	Regola il tempo di ritardo di ciascun diffusore.	46
3 LFE LEVEL	Regola il livello di uscita del canale LFE per segnale Dolby Digital o DTS.	46
4 D. RANGE	Regola la gamma dinamica di segnali Dolby Digital e DTS.	47
5 TC. BYPASS	Regola le impostazioni di disattivazione della regolazione dei toni.	47

## ■ INPUT MENU

Usare questo menu per riassegnare manualmente le prese di ingresso, scegliere la modalità di ingresso o dare un nuovo nome alla sorgente in ingresso.

Parametro	Caratteristiche	Pagina
1 INPUT ASSIGN	Assegna le prese di ingresso di quest'unità a seconda del componente da usare.	47
2 INPUT MODE	Sceglie la modalità di ingresso iniziale di una particolare sorgente di segnale.	47

## ■ OPTION MENU

Usare questo menu per regolare manualmente i parametri delle opzioni del sistema.

Parametro	Caratteristiche	Pagina
1 DISPLAY SET	Regola la luminosità del display.	48
2 MEM. GUARD	Blocca i parametri dei campi sonori ed altre impostazioni di “SET MENU”.	48
3 AUDIO MUTE	Regola il livello di silenziamento.	48

## Uso SET MENU

Usare il telecomando per raggiungere e controllare i vari parametri.

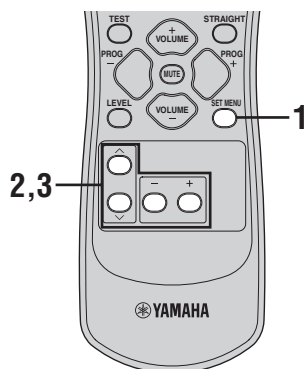

- Potete cambiare i parametri “SET MENU” durante la riproduzione audio.
- Potete usare NEXT (A/B/C/D/E) e SET MENU +/- (PRESET/TUNING < / >) del pannello anteriore per cambiare queste impostazioni se “TUNER” non è scelto come ingresso. Premere NEXT per scegliere la categoria o campo che volete cambiare e SET MENU +/- per cambiare i parametri.

### 1 Premere SET MENU più volte per visualizzare il menu desiderato e quindi premere + per entrare nel menu.



Premuto SET MENU, potete anche scegliere il menu premendo ^ / v.

### 2 Premere ^ / v più volte per scegliere una voce e quindi +/- per cambiare parametro.

A seconda della voce del menu, premere ^ / v per scegliere un menu secondario e quindi +/- per cambiare il parametro.

### 3 Per uscire dal menu, premere ^ / v più volte fino a che il menu scompare.

## SOUND MENU

Da usare per impostare manualmente qualsiasi parametro dei diffusori.

### Note

- Scegliendo “SETUP” (vedi pagina 20) e quindi “SET” dopo aver regolati i parametri “SOUND MENU”, i parametri “SETUP” hanno la priorità su quello “SOUND MENU”. Non passare a “SETUP” a meno che non si vogliono cambiare i parametri “SOUND MENU”. Se si imposta accidentalmente “SETUP”, scegliere “CANCEL” per uscire da “SETUP”.
- Alcune impostazioni del menu non hanno alcun effetto quando l'unità riproduce una sorgente di segnale di digitale di frequenza di campionamento oltre i 48 kHz.

### ■ Impostazioni dei diffusori 1 SPEAKER SET

Da usare per impostare manualmente qualsiasi parametro dei diffusori.



Se non si è soddisfatti dei bassi prodotti dai propri diffusori, potete cambiarne le impostazioni come preferite.

#### Diffusore centrale 1A CENTER

Opzioni: LRG (large), SML (small), NON (none)

- Scegliere “LRG” se si possiede un diffusore centrale di grandi dimensioni. L'intera gamma di segnali del canale centrale viene mandata al diffusore centrale.
- Scegliere “SML” se si possiede un diffusore centrale di piccole dimensioni. I segnali di bassa frequenza del canale centrale vengono quindi mandati ai diffusori scelti con “1D BASS”.
- Scegliere “NON” se non si possiede un diffusore centrale. L'intera gamma di frequenze del canale centrale viene quindi mandata ai diffusori di anteriori sinistro e destro.

#### Diffusori anteriori 1B FRONT

Opzioni: LRG (large), SML (small)

- Scegliere “SML” se si possiedono diffusori anteriori di piccole dimensioni. I segnali di bassa frequenza del canale anteriore vengono quindi mandati ai diffusori scelti con “1D BASS”.
- Scegliere “LRG” se si possiedono diffusori anteriori di grandi dimensioni. L'intera gamma dei canali anteriori destro e sinistro va ai diffusori anteriori destro e sinistro.

**Diffusori di circondamento sinistro e destro****1C SURR**

Opzioni: LRG (large), **SML** (small), NON (none)

- Scegliere “LRG” se possedete diffusori di circondamento di sinistra e destra di grandi dimensioni. L'intera gamma di frequenze del canale di circondamento viene quindi mandata ai diffusori di circondamento sinistro e destro.
- Scegliere “SML” se possedete diffusori di circondamento sinistro e destro di piccole dimensioni. I segnali di bassa frequenza del canale di circondamento vengono quindi mandati ai diffusori scelti con “1D BASS”.
- Scegliere “NON” se non si possiedono diffusori di circondamento. Questo porta quest'unità in modalità Virtual CINEMA DSP (vedi pagina 33).

**Uscita dei bassi 1D BASS**

Usare questa caratteristica per scegliere i diffusori che emettono effetti LFE (effetti di bassa frequenza) e segnali di bassa frequenza.

Opzioni: SWFR (subwoofer), FRNT (front), **BOTH**

- Scegliere “SWFR” se si possiede un subwoofer. I segnali LFE e quelli di bassa frequenza di altri diffusori impostati su “SML” o oppure “NON” vengono mandati al subwoofer.
- Scegliere “FRNT” se non si possiede un subwoofer. I segnali LFE, quelli di bassa frequenza dei canali sinistro e destro e quelli di altri diffusori impostati su “SML” o “NON” vengono tutti mandati ai diffusori anteriori sinistro e destro a prescindere dalla impostazione di “1B FRONT”.
- Scegliere “BOTH” se si possiede un subwoofer. I segnali di bassa frequenza di qualsiasi sorgente vengono emessi dal subwoofer. I segnali LFE e quelli di bassa frequenza di altri diffusori impostati su “SML” o oppure “NON” vengono mandati al subwoofer. I segnali di bassa frequenza dei canali anteriori sinistro e destro vengono mandati ai diffusori anteriori sinistro e destro ed al subwoofer a prescindere dall'impostazione di “1B FRONT”.

**■ Distanza diffusori 2 SP DISTANCE**

Usare questa caratteristica per impostare manualmente la distanza di ciascun diffusore e regolare il ritardo applicato ai rispettivi canali. Idealmente, ciascun diffusore deve trovarsi alla stessa distanza dalla posizione di ascolto. Ciò però non è sempre possibile. Una certa quantità di ritardo deve venire applicata al suono di ciascun diffusore in modo che arrivi alla posizione di ascolto insieme agli altri.

**Unità UNIT**

Opzioni: meters, feet

Impostazione iniziale:

[Modelli per USA e Canada]: feet

[Altri modelli]: meters

- Scegliere “meters” per impostare le distanze dei diffusori in metri.
- Scegliere “feet” per impostare le distanze dei diffusori in piedi.

**Distanze dei diffusori**

Gamma di controllo: Da 0.30 a 24.00 m (1.0 a 80.0 ft)

Passi di controllo: 0.10 m (0.5 ft)

Impostazione iniziale: 3.00 m (10.0 ft)

- Scegliere “FRONT” per regolare la distanza del diffusore anteriore.
- Scegliere “CENTER” per regolare la distanza del diffusore centrale.
- Scegliere “SURR” per regolare la distanza del diffusore surround.

**Note**

- “CENTER” e “SURR” non possono venire regolati se “1A CENTER” e “1C SURR” vengono impostati su “NON” rispettivamente.
- Nessun ritardo viene impostato se si imposta la stessa distanza per “FRONT”, “CENTER” e “SURR”.

**■ Livello effetti di bassa frequenza****3 LFE LEVEL**

Caratteristica da usare per regolare il livello di uscita del canale LFE (effetti di bassa frequenza) a seconda della capacità del proprio subwoofer o delle proprie cuffie. Il canale LFE trasporta effetti speciali di bassa frequenza che vengono aggiunti solo a certe scene. Questa impostazione è efficace solo quando quest'unità decodifica segnale Dolby Digital o DTS.

Gamma di controllo: Da -20 a 0 dB

Passi di controllo: 1 dB

**Diffusore SP LFE**

Regola il livello dei diffusori LFE.

**Cuffia HP LFE**

Regola il livello degli effetti LFE in cuffia.

**Note**

- Regolare il livello LFE a seconda della capacità del proprio subwoofer o della propria cuffia.
- A seconda delle impostazioni di “1D BASS”, alcuni segnali possono non venire emessi dalla presa SUBWOOFER OUTPUT.

### ■ Gamma dinamica 4 D.RANGE

Usare questa caratteristica per scegliere la qualità di compressione della gamma dinamica da applicare ai diffusori o alla cuffia. Questa impostazione è efficace solo quando quest'unità decodifica segnale Dolby Digital o DTS.

Opzioni: MIN (minimo), STD (standard),  
**MAX** (maximum)

#### Diffusore SP D.R

Regola la compressione dei diffusori.

#### Cuffia HP D.R

Regola la compressione della cuffia.

- Scegliere "MIN" per ascoltare regolarmente a bassi livelli di volume.
- Scegliere "STD" per altri usi.
- Scegliere "MAX" per tenere al massimo la gamma dinamica.

### ■ Tone bypass 5 TC.BYPASS

Caratteristica da usare per determinare se l'uscita audio passa o meno per i circuiti di controllo dei toni quando "BASS" e "TREBLE" sono impostati su 0 dB (vedi pagina 24).

Opzioni: **AUTO**, OFF

- Scegliere "AUTO" se volete che i segnali non passino per i circuiti di controllo dei toni per produrre il suono più puro possibile.
- Scegliere "OFF" per far invece passare il segnale per i circuiti di controllo dei toni.

## INPUT MENU

Usare questo menu per riassegnare le prese di ingresso o scegliere la modalità di ingresso.

### ■ Assegnazione ingressi 1 INPUT ASSIGN

Usare questa caratteristica per assegnare le prese di ingresso a seconda del componente da usare se le impostazioni iniziali di quest'unità non sono quelle desiderate. Cambiare i seguenti parametri per riassegnare le rispettive prese ed in effetti collegare più componenti al sistema.

Una volta che le prese di ingresso sono state riassegnate, potete scegliere il componente corrispondente usando INPUT <1/> del pannello anteriore (o i selettori d'ingresso del telecomando).

#### Per le prese COMPONENT VIDEO [A][B][C]

Opzioni: [A] **DVD**, DTV/CBL, VCR, V-AUX  
[B] DVD, **DTV/CBL**, VCR, V-AUX  
[C] DVD, DTV/CBL, **VCR**, V-AUX

#### Per la presa OPTICAL INPUT 1 2

Opzioni: (1) **DVD**, DTV/CBL, CD, VCR, MD/CD-R, V-AUX  
(2) DVD, **DTV/CBL**, CD, VCR, MD/CD-R, V-AUX

#### Per la presa COAXIAL INPUT 3

Opzioni: (3) **DVD**, DTV/CBL, CD, VCR, MD/CD-R, V-AUX

#### Note

- Non potete scegliere una voce specifica più di una volta per un particolare tipo di presa.
- Se si collegano componenti sia alle prese COAXIAL che a quelle OPTICAL, viene data la priorità ai segnali dalla presa COAXIAL.

### ■ Modalità di ingresso 2 INPUT MODE

Usare questa caratteristica per designare la modalità di ingresso per sorgenti collegate alle prese DIGITAL INPUT quando si accende quest'unità (vedi pagina 26).

Opzioni: **AUTO**, LAST

- Scegliere "AUTO" per permettere a quest'unità di rilevare automaticamente il tipo di segnale in ingresso e scegliere di conseguenza la modalità di ingresso adatta.
- Scegliere "LAST" per portare quest'unità automaticamente a scegliere l'ultima modalità di ingresso usata per tale sorgente di segnale.



## OPTION MENU

Usare questo menu per regolare i parametri delle opzioni del sistema.

### ■ Impostazioni display 1 DISPLAY SET

#### Dimmer DIMMER

Caratteristica da usare per impostare la luminosità del display del pannello anteriore.

Opzioni: Da -4 a 0

Passi di controllo: 1

- Premere - per rendere meno luminoso il display del pannello anteriore.
- Premere + per rendere più luminoso il display del pannello anteriore.

### ■ Protezione della memoria 2 MEM. GUARD

Usare questa caratteristica per prevenire modifiche accidentali ai valori dei parametri dei programmi di campo sonoro e altre impostazioni del sistema.

Opzioni: ON, OFF

- Scegliere "OFF" per disattivare la caratteristica "MEM. GUARD".
- Scegliere "ON" per proteggere:
  - Parametri dei programmi di campo sonoro
  - Tutte le voci di "MENU"
  - Livello di tutti i diffusori

#### Nota

Se "MEM. GUARD" è impostato su "ON", non potete scegliere e regolare alcun altro elemento di "SET MENU".

### ■ Silenziamento audio 3 AUDIO MUTE

Caratteristica da usare per determinare di quanto la funzione di silenziamento abbassa il volume.

Opzioni: MUTE, -50 dB, -20 dB

- Scegliere "MUTE" per silenziare del tutto la riproduzione.
- Scegliere "-50 dB" per ridurre il volume corrente di 50 dB.
- Scegliere "-20 dB" per ridurre il volume corrente di 20 dB.

# DIAGNOSTICA

Se quest'unità non funziona a dovere, consultare la tabella che segue. Se il problema che avete non viene trattato o se i rimedi proposti non servono, spegnere quest'unità, scollegare il cavo di alimentazione ed entrare in contatto col rivenditore autorizzato o centro assistenza YAMAHA più vicino.

## ■ Problemi di carattere generale

Problema	Causa	Rimedio	Vedere pagina
<b>Quest'unità non si accende o si porta in modalità di attesa non appena viene accesa.</b>	Il cavo di alimentazione non è collegato o la spina non è bene inserita.	Collegare bene il cavo di alimentazione.	—
	Il circuito di protezione del sistema si è attivato.	Controllare che tutti i fili di quest'unità e dei vari diffusori siano ben collegati e che nessuno di essi ne tocchi un altro.	11
	Quest'unità è stata esposta a forti scariche elettriche (ad esempio fulmini o elettricità statica).	Portare quest'unità nella modalità di attesa, scollegare il cavo di alimentazione, ricollegarlo dopo 30 secondi e riprendere l'uso di quest'unità.	—
<b>Mancata riproduzione</b>	Ingresso scelto scorretto o collegamenti scorretti.	Collegare bene i cavi. Se il problema persiste, i cavi potrebbero esser difettosi.	13-17
	Non si è scelta una modalità di ingresso adatta.	Scegliere una modalità di ingresso adatta.	26
	Non si è scelta una sorgente di segnale adatta.	Scegliere una sorgente di segnale col selettore INPUT◀/▶ del pannello anteriore (o coi selettori d'ingresso del telecomando) e MULTI CH INPUT del pannello anteriore (o MULTI CH IN del telecomando).	23, 25
	I collegamenti dei diffusori non sono corretti.	Rifarli correttamente.	11
	I diffusori anteriori da usare non sono stati scelti correttamente.	Scegliere i diffusori anteriori con SPEAKERS del pannello anteriore.	23
	Il volume è abbassato.	Alzare il volume.	—
	Il suono è silenziato.	Premere MUTE o VOLUME +/- del telecomando per fare riprendere l'emissione di segnale audio e quindi regolare il volume.	25
	Il componente di origine emette segnali che quest'unità non può riprodurre, ad esempio da un CD-ROM.	Riprodurre una sorgente i cui segnali possono venire riprodotti da quest'unità.	—

<b>Problema</b>	<b>Causa</b>	<b>Rimedio</b>	<b>Vedere pagina</b>
<b>La riproduzione audio cessa improvvisamente.</b>	Il circuito di protezione è stato attivato da un corto circuito o altro.	Controllare che i fili dei diffusori non si tocchino fra loro e quindi riaccendere quest'unità.	—
	Il timer di spegnimento ha spento quest'unità.	Accendere quest'unità e riprodurre di nuovo la sorgente di segnale.	—
	Il suono è silenziato.	Premere MUTE o VOLUME +/- del telecomando per fare riprendere l'emissione di segnale audio.	25
<b>La riproduzione audio avviene da un solo diffusore.</b>	Collegamenti dei cavi scorretti.	Collegare bene i cavi. Se il problema persiste, i cavi potrebbero esser difettosi.	13-17
	Impostazione scorretta di "SP LEVEL".	Regolare le impostazioni di "SP LEVEL".	26
<b>Solo il diffusore centrale produce volumi accettabili.</b>	Durante la riproduzione di segnale monoaurale con un programma CINEMA DSP, esso viene mandato al canale centrale, mentre quelli anteriori ed di circondamento emettono effetti sonori.		
<b>Il diffusore centrale non produce suono.</b>	"CENTER" del "SET MENU" si trova su "NONE".	Portare "CENTER" su "SML" o "LRG".	45
	Uno dei programmi HiFi DSP (salvo quello 5ch Stereo) è stato scelto.	Scegliere un altro programma di campo sonoro.	30
<b>I diffusori surround non producono suono.</b>	"SURR" del "SPEAKER SET" si trova su "NONE".	Portare "SURR" su "SML" o "LRG".	46
	Quest'unità si trova in modalità "STRAIGHT" ed una sorgente mono viene riprodotta.	Premere STRAIGHT del pannello anteriore in modo da far sparire "STRAIGHT" dal display del pannello anteriore.	33
<b>Il subwoofer non produce suono.</b>	"BASS" del "SPEAKER SET" si trova su "FRNT" quando un segnale Dolby Digital o DTS viene riprodotto.	Portare "BASS" su "SWFR" o "BOTH".	46
	La voce "BASS" del "SPEAKER SET" si trova su "SWFR" o "FRNT" quando una sorgente a 2 canali sta venendo riprodotta.	Portare "BASS" su "BOTH".	46
	Il segnale riprodotto non contiene frequenze bassissime.		

Problema	Causa	Rimedio	Vedere pagina
<b>Delle sorgenti Dolby Digital o DTS non possono venire riprodotte.</b> (L'indicatore Dolby Digital o DTS del pannello anteriore non si accende.)	I componenti collegati non sono stati regolati in modo da emettere segnali digitali Dolby Digital o DTS.	Impostare correttamente il componente consultandone il manuale.	—
	“INPUT MODE” è impostato su “ANALOG”.	Portare “INPUT MODE” su “AUTO” o “DTS”.	26
<b>Si sente un ronzio.</b>	Collegamenti dei cavi scorretti.	Collegare bene i cavi audio. Se il problema persiste, i cavi potrebbero esser difettosi.	—
<b>Il volume non può venire aumentato o il suono è distorto.</b>	Il componente collegato alle prese AUDIO OUT (REC) di quest'unità è spento.	Accendere tale componente.	—
<b>Gli effetti sonori non possono venire registrati.</b>	Non è possibile registrare gli effetti sonori.		
<b>Una sorgente non può venire registrata analogicamente usando la presa AUDIO OUT (REC).</b>	La sorgente di segnale non è collegata alle prese AUDIO IN analogiche di quest'unità.	Collegare la sorgente alle prese analogiche AUDIO IN.	14, 17
<b>I parametri di campo sonoro ed alcune altre impostazioni di quest'unità non possono venire cambiati.</b>	“MEM. GUARD” del “OPTION MENU” si trova su “ON”.	Portare “MEM. GUARD” su “OFF”.	48
<b>Quest'unità non funziona correttamente.</b>	Il microprocessore interno si è bloccato a causa di una scarica elettrica (ad esempio un fulmine o elettricità statica eccessiva) o a causa di un'alimentazione di voltaggio troppo basso.	Scollegare il cavo di alimentazione dalla presa di corrente e ricollegarlo dopo circa 30 secondi.	—
<b>“CHECK SP WIRES” appare sul display del pannello anteriore.</b>	I cavi dei diffusori sono in corto.	Controllare che i collegamenti dei diffusori siano corretti.	11
<b>Si riceve rumore da componenti digitali o che usano frequenze radio.</b>	Quest'unità è troppo vicina alle macchine digitali o ad alta frequenza.	Allontanare quest'unità da quelle macchine.	—
<b>L'immagine è disturbata.</b>	La sorgente video usa segnali codificati per evitare la duplicazione.		
<b>Questa unità entra improvvisamente nel modo di standby.</b>	La temperatura interna diviene troppo alta ed il circuito di sicurezza si attiva automaticamente.	Attendere un'ora che quest'unità si raffreddi e quindi riaccenderla.	—

■ Sintonizzatore

	Problema	Causa	Rimedio	Vedere pagina
FM	<b>Ricezione stereo in FM disturbata.</b>	Le caratteristiche delle trasmissioni stereo in FM possono causare questo problema se l'emittente è troppo lontana o se le caratteristiche di ingresso dell'antenna sono scadenti.	Controllare i collegamenti dell'antenna.	18
			Provare un'antenna FM direzionale di alta qualità.	—
			Usare il metodo manuale di sintonizzazione.	36
	<b>C'è distorsione e la ricezione non migliora neppure con una buona antenna FM.</b>	CI soni interferenze dovute a percorsi multipli.	Regolare la posizione dell'antenna in modo da eliminare le interferenze da percorsi multipli.	—
	<b>La stazione desiderata non è ricevibile con la sintonizzazione automatica.</b>	Il segnale è troppo debole.	Provare un'antenna FM direzionale di alta qualità.	—
			Usare il metodo manuale di sintonizzazione.	36
	<b>Le stazioni già preselezionate non possono più venire messe in sintonia.</b>	Quest'unità non è stata alimentata per molto tempo.	Impostazione di stazioni preselezionate.	37, 38
AM	<b>La stazione desiderata non è ricevibile con la sintonizzazione automatica.</b>	Il segnale è debole o i collegamenti dell'antenna scadenti.	Controllare i collegamenti dell'antenna AM a quadro ed orientarla nel modo migliore.	—
			Usare il metodo manuale di sintonizzazione.	36
	<b>Ci sono continui crepitii e sibili.</b>	Rumori dovuti a fulmini, luci a fluorescenza, motori, termostati ed altri apparecchi elettrici.	Usare un'antenna esterna ed un filo di terra. Questo aiuta, ma è difficile eliminare tutto il rumore.	—
	<b>Si sentono ronzii e sibili.</b>	Un televisore limitrofo è in uso.	Allontanare quest'unità dal televisore.	—

■ Telecomando

	Problema	Causa	Rimedio	Vedere pagina	
	<b>Il telecomando non funziona o funziona male.</b>	Distanza o angolazione scorretta.	Il telecomando funziona entro 6 m e a non più di 30 gradi dal pannello anteriore.	7	
			La luce solare diretta (da una lampada a fluorescenza o altro) colpisce il sensore di telecomando di quest'unità.	Cambiare la posizione di quest'unità.	—
			Le batterie sono indebolite.	Sostituire tutte le batterie.	3

# REINIZIALIZZAZIONE DEL SISTEMA

Usare questa caratteristica per riportare tutti i parametri di quest'unità ai valori predefiniti.

## Note

- Questa procedura riporta tutti i parametri di quest'unità, compresi quelli "SET MENU", ai valori predefiniti.
- Le impostazioni di fabbrica vengono attivate la prossima volta che si attiva l'alimentazione di questa unità.



Per cancellare la procedura di inizializzazione in qualsiasi momento senza fare alcuna modifica, premere STRAIGHT più volte per scegliere "CANCEL" e quindi STANDBY/ON del pannello anteriore.

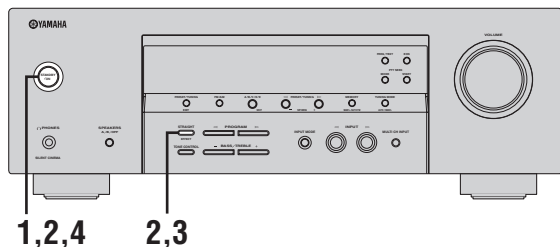

- 1** Premere STANDBY/ON del pannello anteriore per portare quest'unità in modalità standby.



- 2** Mantenere premuto STRAIGHT del pannello anteriore e poi premere STANDBY/ON per accendere quest'unità.

Il menu di impostazione avanzata appare sul display del pannello anteriore.

Mentre si tiene premuto



- 3** Premere STRAIGHT del pannello anteriore più volte per scegliere "RESET".



PRESET -RESET

Scegliere "CANCEL" per cancellare la procedura di reinizializzazione senza fare modifiche.

- 4** Premere STANDBY/ON del pannello anteriore per confermare la scelta fatta e portare quest'unità in modalità standby.



## Informazioni audio

### ■ Dolby Digital

Il sistema Dolby Digital è un sistema di circondamento digitale che vi dà un audio multicanale completamente indipendente. Con 3 canali anteriori (sinistro anteriore, centrale e destro anteriore) e 2 canali stereo surround, Dolby Digital produce 5 canali stereo a tutta gamma. Con un canale addizionale specializzato per gli effetti di basso chiamato (effetti di bassa frequenza), il sistema ha in tutto 5.1 canali (quello LFE viene contato come 0.1 canale). Usando segnale stereo a 2 canali per i diffusori di circondamento, è possibile ottenere effetti sonori di movimento e circondamento più accurati di quanto sia possibile con Dolby Surround. La gamma dinamica ampia (vale a dire la differenza fra il volume massimo e quello minimo) riprodotta da un sistema a 5 canali e l'orientamento preciso generato usando il processamento digitale dei suoni fornisce agli ascoltatori livello finora mai visti di eccitazione e realismo. Con quest'unità potete scegliere ed ottenere qualsiasi ambiente sonoro da monoaurale a 5.1 canali a piacer vostro.

### ■ Dolby Pro Logic II

Dolby Pro Logic II è una tecnologia avanzata usata per decodificare una grande quantità di programmi Dolby Surround preesistenti. Questa nuova tecnologia permette la riproduzione di 5 canali discreti con 2 canali anteriori, 1 centrale e 2 di circondamento invece di solo un canale di circondamento come la tecnologia Pro Logic standard. Sono presenti tre modalità: modalità "Music" per sorgenti musicali, modalità "Movie" per film e modalità "Game" per giochi.

### ■ Dolby Surround

Il sistema Dolby Surround impiega un sistema di registrazione a 4 canali che riproduce effetti sonori realistici e dinamici. Ci sono i 2 canali anteriori destro e sinistro (stereo), un canale centrale per i dialoghi (monofonico) ed un canale di circondamento per effetti speciali (monofonico). Il canale di circondamento riproduce suoni di una gamma di frequenze ridotta. Dolby Surround viene usato in quasi tutte le videocassette, videodischi a laser, oltre che in molti programmi televisivi e per televisione via cavo. Il decodificatore Dolby Pro Logic che quest'unità incorpora usa un sistema di processamento digitale dell'immagine che stabilizza automaticamente il volume di ciascun canale per enfatizzare gli effetti sonori e la loro direzionalità.

### ■ DTS (Digital Theater Systems) Digital Surround

Il sistema di circondamento digitale DTS è stato sviluppato per sostituire le colonne sonore analogiche di film con suono digitale a 5.1 canali e sta guadagnando di popolarità nei cinema di tutto il mondo. Digital Theater Systems Inc. ha sviluppato un sistema analogo per l'ascolto in casa, rendendo possibile il godere della profondità e spazialità del suono DTS anche senza uscire. Questo sistema produce suono praticamente privo di distorsione da suono a 5.1 canali (canali sinistro, destro e centrale, 2 canali di circondamento più un canale LFE considerato pari a 0.1 canali, ad esempio un subwoofer, pari a 5.1 canali).

### ■ ITU-R

ITU-R è il settore per la comunicazione radio della ITU (International Telecommunication Union). La ITU-R raccomanda una posizione standard dei diffusori usata in molti ambienti di ascolto professionali, specialmente per la masterizzazione.

### ■ Canale LFE 0.1

Questo canale riproduce segnale di bassa frequenza. La gamma di frequenze che accetta va da 20 Hz a 120 Hz. Questo canale viene di solito contato come 0.1 canali perché si limita a rinforzare i bassi, a differenza degli altri 5 canali di un sistema Dolby Digital o DTS di sistemi a 5.1 canali, che riproducono tutte le frequenze.

### ■ PCM (Linear PCM)

Quello Linear PCM è un formato di segnale in cui il segnale audio analogico viene digitalizzato, registrato e trasmesso senza compressione. Esso viene usato prevalentemente in CD e DVD. Il sistema PCM impiega una tecnica particolare per il campionamento di segnale analogico, dividendolo in piccoli segmenti. Con una tecnica chiamata "pulse code modulation" (modulazione codice ad impulsi), il segnale analogico viene codificato sotto forma di impulsi e quindi modulato per la registrazione.

### ■ Frequenza di campionamento e numero di bit di quantizzazione

Quando si digitalizza un segnale audio analogico, il numero di volte che viene campionato per secondo viene chiamato frequenza di campionamento, mentre il grado di accuratezza nella conversione del livello del suono in un valore numerico viene chiamato il numero di bit di quantizzazione. La gamma di frequenze riproducibili viene determinata dalla frequenza di campionamento, mentre la gamma dinamica viene determinata dal numero di bit di quantizzazione. In principio, più alta la frequenza di campionamento e più alta la gamma delle frequenze riproducibili, e più alto il numero dei bit di quantizzazione e più alta la qualità del suono.

## Informazioni sui programmi di campo sonoro

### ■ CINEMA DSP

Dato che i sistemi Dolby Surround e DTS erano stati progettati originariamente per l'uso in cinema, il loro effetto è maggiore in un cinema dotato di molti diffusori e progettato per ottenere effetti acustici. In casa, invece, le dimensioni dell'ambiente, il materiale delle pareti, il numero dei diffusori e così via possono differire considerevolmente e causare differenze nella resa acustica. Sulla base di dati misurati in ambienti reali, YAMAHA CINEMA DSP usa una tecnologia di campo sonoro originale YAMAHA per combinare i sistemi Dolby Pro Logic, Dolby Digital e DTS e riprodurre l'esperienza acustica di un cinema a casa vostra.

### ■ SILENT CINEMA

YAMAHA ha sviluppato un algoritmo DSP per cuffie che produce un suono naturale e realistico. I parametri per cuffia sono stati fissati per ciascun campo sonoro in modo che tutti i programmi di campo sonoro sono riproducibili accuratamente anche in cuffia.

### ■ Virtual CINEMA DSP

YAMAHA ha sviluppato un algoritmo Virtual CINEMA DSP che permette di riprodurre effetti di circondamento DSP anche senza i diffusori di circondamento usando cosiddetti diffusori virtuali. E' anche possibile usare il sistema Virtual CINEMA DSP usando un sistema a solo due diffusori che non include un diffusore centrale.

## Informazioni video

### ■ Segnale video Component

In un sistema di segnale Component, il segnale video viene separato in segnale Y di luminanza e segnali P<sub>B</sub> e P<sub>R</sub> di cromaticità. Il colore viene riprodotto più fedelmente con questo sistema dato che i segnali sono tutti indipendenti. Il segnale Component viene anche chiamato a "differenza di colore" perché il segnale di luminanza viene sottratto da quello di colore. Un monitor con prese di ingresso component è necessario per la riproduzione di segnale component.

### ■ Segnale video composito

Il segnale video composito è diviso in tre componenti fondamentali: colore, luminosità e dati di sincronizzazione. Una presa per video composito trasmette questi tre segnali insieme.



# DATI TECNICI

## SEZIONE AUDIO

- Potenza di uscita RMS minima per i canali anteriori, centrale, di circondamento  
[Modelli per USA e Canada]  
1 kHz, 0,9% di DAC, 8  $\Omega$ /6  $\Omega$  ..... 110 W  
[Altri modelli]  
1 kHz, 0,9% di DAC, 6  $\Omega$  ..... 100 W
- Potenza massima in uscita  
[Modello per l'Europa]  
1 kHz, 0,7% di DAC, 4  $\Omega$  ..... 105 W
- Potenza massima  
[Modelli per l'Asia, Cina, Corea e Generale]  
1 kHz, 10% di DAC, 6  $\Omega$  ..... 110 W
- Potenza dinamica  
[Modelli per USA e Canada]  
(IHF, 8/6/4/2  $\Omega$ ) ..... 120/140/160/180 W  
[Altri modelli]  
(IHF, 6/4/2  $\Omega$ ) ..... 105/135/165 W
- Risposta in frequenza  
CD, ecc con canali anteriori L/R ..... Da 10 Hz a 100 kHz, -3 dB
- Distorsione armonica complessiva (DAC)  
1 kHz, 50 W, 6  $\Omega$ , canali anteriori L/R ..... 0,06% o meno
- Rapporto segnale/rumore (IHF-A Network)  
Da CD (250 mV) a diffusori anteriori L/R, Effetti Off  
..... 100 dB o più
- Rumore residuo (IHF-A Network)  
Diffusori anteriori L/R ..... 150  $\mu$ V o meno
- Separazione canali (1 kHz/10 kHz)  
CD, ecc. (terminato 5,1 k $\Omega$ ) a anteriore L/R  
..... 60 dB/45 dB o più
- Controllo dei toni (diffusori anteriori L/R)  
Potenziamento/riduzione BASS .....  $\pm$ 10 dB/100 Hz  
Potenziamento/riduzione TREBLE .....  $\pm$ 10 dB/20 kHz
- Uscita cuffie ..... 400 mV/470  $\Omega$
- Sensibilità/impedenza d'ingresso  
CD, ecc. .... 200 mV/47 k $\Omega$   
MULTI CH INPUT ..... 200 mV/47 k $\Omega$
- Livello/impedenza di uscita  
AUDIO OUT (REC) ..... 200 mV/1,2 k $\Omega$   
SUBWOOFER OUTPUT ..... 4 V/1,2 k $\Omega$

## SEZIONE VIDEO

- Tipo di segnale video  
[Modelli per USA, Canada, Corea e Generale] ..... NTSC  
[Altri modelli] ..... PAL
- Livello del segnale component ..... 1 V<sub>p-p</sub>/75  $\Omega$
- Rapporto segnale/rumore ..... 50 dB o più
- Risposta in frequenza (MONITOR OUT)  
Segnale video ..... Da 5 Hz a 10 MHz, -3 dB  
Segnale component ..... Da 5 Hz a 60 MHz, -3 dB

## SEZIONE FM

- Gamma di sintonia  
[Modelli per USA e Canada] ..... Da 87,5 a 107,9 MHz  
[Altri modelli] ..... Da 87,50 a 108,00 MHz
- 50 dB di sensibilità di silenziamento (IHF, mod. 100%)  
Mono ..... 2,8  $\mu$ V (20,2 dBf)
- Rapporto segnale/rumore (IHF)  
Mono/Stereo ..... 73 dB/70 dB
- Distorsione armonica (1 kHz)  
Mono/Stereo ..... 0,5%/0,5%

## SEZIONE AM

- Gamma di sintonia  
[Modelli per USA e Canada] ..... Da 530 a 1710 kHz  
[Modelli per l'Asia e Generale] ..... Da 530/531 a 1710/1611 kHz  
[Altri modelli] ..... Da 531 a 1611 kHz

## DATI GENERALI

- Alimentazione  
[Modelli per USA e Canada] ..... C.a. da 120 V, 60 Hz  
[Modello per l'Australia] ..... C.a. da 240 V, 50 Hz  
[Modelli per GB e l'Europa] ..... C.a. da 230 V, 50 Hz  
[Modello per la Corea] ..... C.a. da 220 V, 60 Hz  
[Modello per Cina] ..... C.a. da 220 V, 50 Hz  
[Modelli per l'Asia e Generale]  
..... C.a. da 110-120/220-240 V, 50/60 Hz
- Consumo  
[Modelli per USA e Canada] ..... 240 W/320 VA  
[Altri modelli] ..... 240 W
- Consumo in modalità di attesa  
[Modelli per USA e Canada] ..... 0,5 W  
[Altri modelli] ..... 0,7 W
- Dimensioni (L x A x P) ..... 435 x 151 x 315 mm
- Peso ..... 9,0 kg

\* Dati tecnici soggetti a modifiche senza preavviso.