

Nikon

APPAREIL PHOTO NUMÉRIQUE
COOLPIX P900



Manuel de référence

Introduction	➔ ii
Table des matières	➔ xiv
Descriptif de l'appareil photo	➔ 1
Préparation de la prise de vue	➔ 9
Notions fondamentales de prise de vue et de visualisation	➔ 16
Fonctions de prise de vue	➔ 26
Fonctions pouvant être réglées à l'aide de la commande MENU (Menu)	➔ 49
Utilisation des fonctions des données de position	➔ 59
Utilisation de la fonction Wi-Fi (réseau sans fil)	➔ 60
Connexion de l'appareil photo à un téléviseur, un ordinateur ou une imprimante	➔ 61
Section Référence	➔  1
Notes techniques et index	➔  1

Introduction





À lire impérativement

Pour profiter de toutes les fonctionnalités de ce produit Nikon, veuillez lire les informations fournies dans les sections « Pour votre sécurité » (☞vi-viii), « <Important> Remarques concernant les fonctions des données de position (GPS/GLONASS) » (☞xi) et « Wi-Fi (réseau sans fil) » (☞xii), et toutes les autres instructions et conservez-les là où elles seront lues par tous les utilisateurs de l'appareil photo.

- Si vous souhaitez commencer directement à utiliser l'appareil photo, reportez-vous aux sections « Préparation de la prise de vue » (☞9) et « Notions fondamentales de prise de vue et de visualisation » (☞16).

Autres informations

- Symboles et conventions

Symbole	Description
	Cette icône indique les mesures de précaution et les informations à lire avant d'utiliser l'appareil photo.
	Cette icône signale les remarques et informations à lire avant d'utiliser l'appareil photo.
	Ces icônes indiquent d'autres pages contenant des informations importantes ;  : « Section Référence »,  : « Notes techniques et index ».

- Les cartes mémoire SD, SDHC, et SDXC sont appelées « cartes mémoire » dans le présent manuel.
- Le réglage au moment de l'achat est appelé « réglage par défaut ».
- Les noms des rubriques de menu affichées sur le moniteur de l'appareil photo et les noms des commandes ou les messages affichés sur l'écran d'un ordinateur s'affichent en caractères gras.
- Dans ce manuel, les images sont parfois omises dans les exemples d'écran du moniteur afin que les indicateurs du moniteur soient plus clairement visibles.

Informations et recommandations

Formation permanente

Dans le cadre de l'engagement de Nikon pour la « Formation permanente » envers ses produits, des informations techniques et éducatives, constamment mises à jour, sont disponibles sur les sites suivants :

- Aux États-Unis : <http://www.nikonusa.com/>
- En Europe et en Afrique : <http://www.europe-nikon.com/support/>
- En Asie, Océanie et au Moyen-Orient : <http://www.nikon-asia.com/>

Consultez régulièrement ces sites pour vous tenir informé des dernières informations produit, des astuces, des réponses aux forums de questions et des conseils d'ordre général sur la photographie numérique et la photographie argentique. Des informations supplémentaires sont aussi disponibles auprès de votre représentant Nikon. Consultez le site ci-dessous pour savoir où vous adresser :

<http://imaging.nikon.com/>

N'utilisez que des accessoires électroniques de marque Nikon

Les appareils photo Nikon COOLPIX ont été conçus selon les normes les plus strictes et comprennent des circuits électroniques complexes. Seuls les accessoires électroniques de marque Nikon (y compris les chargeurs d'accumulateur, les accumulateurs, les adaptateurs secteur, et câbles USB) certifiés par Nikon et compatibles avec cet appareil photo numérique Nikon sont construits et prouvés être utilisables dans les conditions d'usage et de sécurité des circuits électroniques de ces appareils.

L'UTILISATION D'ACCESSOIRES ÉLECTRONIQUES DE MARQUES AUTRES QUE NIKON PEUT PROVOQUER UN DYSFONCTIONNEMENT DE VOTRE APPAREIL PHOTO ET ENTRAÎNER L'ANNULATION DE VOTRE GARANTIE NIKON.

L'utilisation d'accumulateurs Li-ion tiers ne portant pas le sceau holographique Nikon peut affecter le fonctionnement de l'appareil photo ou provoquer la surchauffe, la casse ou la fuite des accumulateurs, ou un incendie.

Sceau holographique : identifie un produit Nikon authentique.



Pour en savoir plus sur les accessoires de marque Nikon, renseignez-vous auprès d'un revendeur agréé Nikon.

Avant de prendre des photos importantes

Avant tout événement photographique important (comme un mariage ou un voyage), faites des essais avec votre appareil photo pour vous assurer qu'il fonctionne normalement. Nikon ne pourra être tenu responsable de tous dommages ou pertes de profit provenant d'un dysfonctionnement de l'appareil photo.

À propos des manuels

- Aucune partie des manuels accompagnant ce produit ne peut être reproduite, transmise, transcrite, stockée sur un système d'extraction ou traduite dans une langue quelconque, quels qu'en soient la forme ou les moyens, sans accord écrit préalable de Nikon.
- Les illustrations et le contenu du moniteur présentés dans ce manuel peuvent différer de ceux de votre produit.
- Nikon se réserve le droit de modifier à tout moment les caractéristiques du matériel et du logiciel décrites dans ces manuels sans avis préalable.
- Nikon ne peut être tenu responsable des dommages provenant de l'utilisation de ce produit.
- Nous avons apporté le plus grand soin dans la rédaction de ces manuels pour qu'ils soient précis et complets. Si, cependant, vous veniez à remarquer des erreurs ou des omissions, nous vous serions reconnaissants de les signaler à votre représentant Nikon (adresse fournie séparément).

Avertissement concernant l'interdiction de copie ou de reproduction

Il est à noter que le simple fait d'être en possession de matériel copié ou reproduit numériquement au moyen d'un scanner, d'un appareil photo numérique ou d'un autre dispositif peut être répréhensible.

• Articles légalement interdits de copie ou de reproduction

Ne copiez pas, ni ne reproduisez des billets de banque, des pièces, des titres ou des bons d'État, même si de telles copies ou reproductions sont estampillées « Spécimen ». La copie ou la reproduction de billets de banque, de pièces ou de titres circulant à l'étranger est interdite. Sauf accord gouvernemental préalable, la copie ou la reproduction de timbres inutilisés ou de cartes postales émises par l'État est interdite.

La copie ou la reproduction de timbres émis par l'État et des documents certifiés stipulés par la loi est interdite.

• Attention à certaines copies et reproductions

Le gouvernement a émis des avertissements sur les copies ou les reproductions de titres émis par des sociétés privées (actions, factures, chèques, chèque-cadeau, etc.), les coupons ou titres de transport, à l'exception du minimum de photocopies à fournir pour les besoins de son entreprise. De même, ne copiez pas, ni ne reproduisez des passeports émis par l'État, des permis émis par des organismes publics et des groupes privés, des cartes d'identité, et des tickets comme des passes ou des tickets restaurant.

• Conformez-vous aux avis de droit de reproduction

La copie ou la reproduction de travaux créatifs soumis à un droit de reproduction comme les livres, la musique, les impressions sur bois, les cartes, les dessins, les films et les photos est régie par des lois nationales et internationales sur les droits d'auteur. N'utilisez en aucun cas ce matériel pour la réalisation de copies illégales ou toute autre infraction aux lois sur les droits d'auteur.

Élimination des périphériques de stockage des données

Veillez noter que supprimer des images ou formater des périphériques de stockage des données tels que des cartes mémoire ou la mémoire interne de l'appareil photo n'efface pas l'intégralité des données images d'origine. Des logiciels vendus dans le commerce permettent de récupérer des fichiers effacés sur des périphériques usagés, ce qui peut conduire à une utilisation malveillante des données images personnelles. Il incombe à l'utilisateur d'assurer la protection de ses données personnelles.

Avant de jeter un périphérique de stockage des données ou de le céder à quelqu'un d'autre, effacez toutes les données à l'aide d'un logiciel de suppression vendu dans le commerce, ou formatez le périphérique, définissez l'option **Enreg. données de position** sur **Désactivé** dans **Options données de position** (☰94), puis remplissez-le entièrement avec des images ne contenant aucune information privée (des photos d'un ciel sans nuages, par exemple). La destruction matérielle des périphériques de stockage des données devra être effectuée avec le plus grand soin, afin d'éviter toute blessure ou tout dommage matériel.

Pour le COOLPIX P900, les données du journal enregistrées sur la carte mémoire sont gérées de la même manière que les autres données. Pour effacer les données du journal obtenues mais non stockées sur la carte mémoire, sélectionnez **Créer un journal** → **Clôturer le journal** → **Effacer le journal**.

Vous pouvez effacer les réglages Wi-Fi à l'aide de l'option **Rétablir régl. par défaut** dans le menu des options Wi-Fi (☰92).

Pour votre sécurité

Pour ne pas risquer d'endommager votre matériel Nikon ou de vous blesser, vous ou d'autres personnes, prenez soin de lire attentivement les recommandations ci-dessous avant d'utiliser votre matériel. Conservez ces consignes de sécurité dans un endroit facilement accessible à tous ceux qui auront à se servir de ce matériel.

L'importance des conséquences dues au non-respect de ces consignes est symbolisée de la manière suivante :



Cette icône signale les consignes qui doivent être impérativement lues avant d'utiliser votre matériel Nikon pour éviter d'éventuels risques physiques.

DANGER



En cas de dysfonctionnement du matériel, éteignez-le immédiatement

Si vous remarquez de la fumée ou une odeur inhabituelle se dégageant de l'appareil photo ou de l'adaptateur de charge, débranchez l'adaptateur de charge et retirez l'accumulateur immédiatement en prenant soin de ne pas vous brûler. Continuer à utiliser son matériel dans ce cas peut être dangereux. Une fois la source d'alimentation retirée ou déconnectée, confiez immédiatement votre matériel à un centre de service agréé Nikon pour le faire vérifier.



Ne démontez pas votre matériel

Toucher les parties internes de l'appareil photo ou de l'adaptateur de charge peut être extrêmement dangereux. Les réparations doivent être effectuées par des techniciens qualifiés. Si l'appareil photo ou l'adaptateur de charge s'ouvre à la suite d'une chute ou de toute autre accident, rappez le produit à un représentant Nikon agréé, après avoir débranché le produit et/ou retiré l'accumulateur.



N'utilisez pas l'appareil photo ou l'adaptateur de charge en présence de gaz inflammable

N'utilisez pas de matériel électronique en présence de gaz inflammable car cela risque de provoquer une explosion ou un incendie.



Manipulez la courroie de l'appareil photo avec soin

N'enroulez jamais la courroie autour du cou d'un bébé ou d'un enfant.



Tenez le matériel hors de portée des enfants

Faites extrêmement attention à ce que les bébés ne mettent pas à la bouche l'accumulateur ou d'autres petites pièces.



Ne restez pas au contact de l'appareil photo, de l'adaptateur de charge ou de l'adaptateur secteur pendant des périodes prolongées lorsque ceux-ci sont allumés ou en cours d'utilisation

Certains éléments de ces produits se mettent à chauffer, laisser la peau à leur contact direct pendant de longues périodes peut entraîner des brûlures superficielles.

N'exposez pas le produit à des températures extrêmement élevées (par exemple, dans une voiture fermée ou à la lumière directe du soleil)

Le non-respect de cette consigne de sécurité peut provoquer des dommages ou un incendie.

Gardez le soleil en dehors de la vue

Gardez le soleil bien en dehors de la vue lorsque vous photographiez des sujets en contre-jour. La lumière du soleil concentrée dans l'appareil photo lorsque le soleil est dans la vue ou près de la vue peut provoquer un incendie.

Manipulez l'accumulateur avec précaution

L'accumulateur peut fuir, surchauffer ou exploser s'il n'est pas manipulé correctement. Respectez les consignes ci-dessous lors de la manipulation de l'accumulateur pour une utilisation avec ce produit :

- Avant de remplacer l'accumulateur, assurez-vous que l'appareil photo est bien hors tension. Si vous utilisez l'adaptateur de charge/adaptateur secteur, vérifiez qu'il est bien débranché.
- Utilisez exclusivement un accumulateur Li-ion EN-EL23 (fourni). Chargez l'accumulateur à l'aide d'un appareil photo prenant en charge cette fonction. Pour exécuter cette opération, utilisez l'adaptateur de charge EH-71P (fourni) et le câble USB UC-E21 (fourni). Le chargeur d'accumulateur MH-67P (disponible séparément) peut également être utilisé pour recharger l'accumulateur indépendamment de l'appareil photo.
- Faites attention de ne pas insérer l'accumulateur à l'envers.
- Ne court-circuitez pas/ne démontez pas l'accumulateur et ne tentez pas de retirer ou de rompre l'isolation.
- N'exposez pas l'accumulateur aux flammes ou à des chaleurs excessives.
- Ne l'immergez pas et ne l'exposez pas à l'eau.
- Mettez l'accumulateur dans un sac en plastique, etc. pour isoler avant de le transporter. Ne le transportez pas ou ne le stockez pas à proximité d'objets métalliques tels que des colliers ou des épingles à cheveux.
- L'accumulateur a tendance à fuir lorsqu'il est complètement déchargé. Pour éviter d'endommager votre matériel, prenez soin de retirer l'accumulateur dès qu'il est déchargé.
- Cessez immédiatement toute utilisation si vous remarquez une quelconque modification de l'aspect de l'accumulateur, comme une décoloration ou une déformation.
- En cas de contact du liquide provenant de l'accumulateur endommagé avec des vêtements ou la peau, rincez abondamment et immédiatement à l'eau.

Respectez les consignes suivantes lors de la manipulation de l'adaptateur de charge

- Ne l'immergez pas et ne l'exposez pas à l'eau. Le non-respect de cette consigne de sécurité peut provoquer un incendie ou une décharge électrique.
- Retirez la poussière se trouvant sur ou près des parties métalliques de la fiche à l'aide d'un chiffon sec. Une utilisation prolongée pourrait provoquer un incendie.
- Ne manipulez pas la fiche et ne vous approchez pas de l'adaptateur de charge en cas d'orage. Le non-respect de cette consigne de sécurité peut provoquer une décharge électrique.

- N'endommagez pas, ne modifiez pas, ne tirez pas ou ne pliez pas avec force le câble USB, ne le placez pas sous des objets lourds et ne l'exposez pas à la chaleur ou aux flammes. Si l'isolation est endommagée et que les câbles sont exposés, apportez le chargeur à un représentant Nikon agréé pour le faire vérifier. Le non-respect de ces consignes de sécurité peut provoquer un incendie ou une décharge électrique.
- Ne manipulez pas la fiche ou l'adaptateur de charge avec les mains humides. Le non-respect de cette consigne de sécurité peut provoquer une décharge électrique.
- N'utilisez pas ce produit avec des convertisseurs de voyage ou des adaptateurs conçus pour convertir d'une tension à une autre, ni avec des transformateurs CC à CA. Le non-respect de cette consigne de sécurité pourrait endommager le produit ou entraîner une surchauffe ou un incendie.

 **Utilisez l'alimentation appropriée (accumulateur, adaptateur de charge, adaptateur secteur, câble USB)**

Opter pour une alimentation différente de celles fournies ou vendues par Nikon, risque de provoquer des dégâts ou une défaillance.

 **Utilisez des câbles adaptés**

Lors de la connexion aux ports d'entrée et de sortie, n'utilisez que les câbles dédiés, fournis ou vendus par Nikon afin de rester en conformité avec les réglementations relatives au matériel.

 **Ne touchez pas les pièces mobiles de l'objectif**

Le non-respect de cette consigne de sécurité peut provoquer de blessures.

 **Manipulez les pièces mobiles avec le plus grand soin**

Faites attention à ne pas coincer vos doigts ou des objets dans le volet de protection de l'objectif ou dans d'autres pièces mobiles.

 **L'utilisation du flash à proximité des yeux du sujet peut provoquer une altération temporaire de la vision**

Le flash ne doit pas être à une distance inférieure à 1 m du sujet.

Faites tout particulièrement attention lorsque vous photographiez des bébés.

 **N'utilisez pas le flash si la fenêtre du flash est en contact avec une personne ou un objet**

Le non-respect de cette consigne de sécurité peut provoquer des brûlures ou un incendie.

 **Évitez tout contact avec les cristaux liquides**

Si le moniteur venait à se casser, veillez à ne pas vous blesser avec le verre et évitez tout contact des cristaux liquides avec la peau, les yeux ou la bouche.

 **Suivez les instructions du personnel dans un avion et un hôpital**

Remarques

Avertissements à l'attention des utilisateurs résidant aux États-Unis

CONSIGNES DE SÉCURITÉ IMPORTANTES – CONSERVEZ CES CONSIGNES.

DANGER – POUR LIMITER LE RISQUE D'INCENDIE OU D'ÉLECTROCUTION, SUIVEZ ATTENTIVEMENT CES CONSIGNES

Pour toute source d'alimentation électrique en dehors des États-Unis, utilisez si nécessaire un adaptateur de prise secteur adapté à la prise de courant locale.

Cet appareil d'alimentation doit être orienté correctement, soit dans une position verticale, soit monté au sol.

Avis de la FCC (Federal Communications Commission) sur les interférences radioélectriques

Cet équipement a été testé et déclaré conforme aux restrictions des périphériques numériques de classe B, conformément à l'article 15 de la réglementation de la FCC. Ces restrictions visent à garantir une

protection raisonnable contre les interférences nuisibles lorsque l'équipement est utilisé dans un environnement résidentiel. Cet équipement génère, utilise et peut émettre des radiofréquences et, s'il n'est pas installé et utilisé conformément au manuel d'instructions, il risque de causer des interférences néfastes avec les communications radio. Il n'y a toutefois aucune garantie que des interférences ne surviendront pas dans une installation donnée. Si cet appareil cause des interférences nuisibles à la réception radio ou télévision, ce qui peut être déterminé en mettant l'appareil sous tension et hors tension, l'utilisateur est invité à tenter de corriger l'interférence au moyen d'une ou de plusieurs des mesures suivantes :

- Réorienter ou déplacer l'antenne de réception.
- Augmenter la distance entre l'appareil et le récepteur.
- Connecter l'appareil à une prise se trouvant sur un circuit différent de celui où est connecté le récepteur.
- Consulter le fournisseur ou un technicien en radio/télévision expérimenté pour obtenir de l'aide.



ATTENTION

Modifications

La FCC impose que l'utilisateur soit averti que toute modification apportée à cet appareil et qui n'a pas été expressément approuvée par Nikon Corporation est de nature à annuler le droit d'utiliser l'appareil.

Câbles d'interface

Utilisez les câbles d'interface vendus ou fournis par Nikon pour votre appareil photo. L'utilisation d'autres câbles peut entraîner un dépassement des limites de la classe B, article 15 du règlement de la FCC.

Avis pour les clients de l'État de Californie**DANGER**

La manipulation du câble de ce produit vous expose à du plomb, produit chimique reconnu dans l'État de Californie comme pouvant provoquer des anomalies congénitales ou autres problèmes génétiques.

Lavez-vous les mains après manipulation.

Nikon Inc.,

1300 Walt Whitman Road, Melville, New York 11747-3064, U.S.A.

Tél. : 631-547-4200

Avis pour les clients canadiens

CAN ICES-3 B / NMB-3 B

Avis pour les clients en Europe**ATTENTION**

IL Y A UN RISQUE D'EXPLOSION SI L'ACCUMULATEUR EST REMPLACÉ PAR UN AUTRE DE TYPE INCORRECT.

DÉBARRASSEZ-VOUS DES ACCUMULATEURS USAGÉS EN SUIVANT LES CONSIGNES.

Ce symbole indique que le matériel électrique et électronique doit être jeté dans les conteneurs appropriés.

Les mentions suivantes s'appliquent uniquement aux utilisateurs situés dans les pays européens :

- Ce produit doit être jeté dans un point de collecte approprié. Elles ne doivent pas être jetées avec les déchets ménagers.
- Le tri sélectif et le recyclage permettent de préserver les ressources naturelles et d'éviter les conséquences négatives pour la santé humaine et l'environnement, qui peuvent être provoquées par une élimination incorrecte.
- Pour plus d'informations, contactez votre revendeur ou les autorités locales chargées de la gestion des déchets.



Ce symbole sur la batterie indique que la batterie doit être collectée séparément.

Les mentions suivantes s'appliquent uniquement aux utilisateurs situés dans les pays européens :

- Toutes les batteries, qu'elles portent ce symbole ou non, doivent être recueillies séparément dans un point de collecte approprié. Elles ne doivent pas être jetées avec les déchets ménagers.
- Pour plus d'informations, contactez votre revendeur ou les autorités locales chargées de la gestion des déchets.

**Avis pour les clients en France**

LE PRODUIT ET SON EMBALLAGE RELÈVENT D'UNE CONSIGNE DE TRI



CONSIGNE POUVANT VARIER LOCALEMENT > WWW.CONSIGNESDETRI.FR

<Important> Remarques concernant les fonctions des données de position (GPS/GLONASS)

● Données de noms de lieux de cet appareil photo

Avant d'utiliser les fonctions des données de position, lisez attentivement l'« ACCORD DE LICENCE D'UTILISATION POUR LES DONNÉES DE NOMS DE LIEUX » (📄22) et indiquez votre acceptation de toutes ses clauses.

- Les informations de noms de lieux (Points d'intérêt : POI) sont valides à partir d'avril 2014.
Les informations de noms de lieux ne seront pas mises à jour.
- Utilisez les informations sur le nom des lieux comme guide uniquement.
- Les informations de noms de lieux (Points d'intérêt : POI) ne sont pas fournies pour le COOLPIX P900 vendu en République populaire de Chine (« Chine ») et en République de Corée.

● Remarques concernant les fonctions d'enregistrement des données de position et l'enregistrement du journal

- Utilisez les informations mesurées par l'appareil photo à titre indicatif seulement. Ces informations ne doivent pas être utilisées pour assurer le guidage d'un aéronef, d'un véhicule automobile ou d'une personne ou à des fins d'arpentage.
- Lorsque **Enreg. données de position** dans **Options données de position** du menu Options données posit. est défini sur **Activé** ou pendant l'enregistrement du journal, les fonctions d'enregistrement des données de position et la fonction d'enregistrement du journal continuent à fonctionner même après la mise hors tension de l'appareil photo (🔋40).
- Une personne peut être identifiée sur des images fixes ou des vidéos enregistrées avec des données de position. Soyez vigilant lorsque vous transférez des images fixes ou des vidéos enregistrées avec des données de position, ou des fichiers journaux vers un tiers ou lorsque vous les transférez vers un réseau comme Internet où le public peut les visualiser. Lisez « Élimination des périphériques de stockage des données » (📖v).

● Utilisation de l'appareil photo à l'étranger

- Avant d'utiliser votre appareil photo avec les fonctions des données de position à l'étranger, consultez votre agence de voyage ou l'ambassade du pays visité pour connaître les éventuelles restrictions d'utilisation.
Par exemple, vous ne pouvez pas enregistrer des journaux de données de position sans l'autorisation du gouvernement en Chine.
Définissez **Enreg. données de position** sur **Désactivé**.
- Les données de position peuvent ne pas fonctionner correctement en Chine et dans les régions frontalières des pays voisins (situation au mois de décembre 2014).

Wi-Fi (réseau sans fil)

Ce produit est régi par les règlements de l'United States Export Administration et vous devez obtenir l'autorisation du gouvernement des États-Unis si vous souhaitez exporter ou réexporter ce produit vers un pays quelconque soumis à un embargo sur les produits en provenance des États-Unis. Les pays suivants sont soumis à l'embargo : Cuba, Iran, Corée du Nord, Soudan et Syrie. Comme les pays concernés peuvent changer, contactez le Département du commerce des États-Unis pour obtenir des informations actualisées.

Restrictions relatives aux appareils sans fil

L'émetteur-récepteur sans fil compris dans ce produit est conforme aux réglementations sans fil du pays dans lequel il est commercialisé et n'est pas destiné à être utilisé dans d'autres pays (les produits achetés au sein de l'UE ou de l'AELE peuvent être utilisés n'importe où dans l'UE et l'AELE). Nikon n'assume aucune responsabilité en cas d'utilisation dans d'autres pays. Les utilisateurs qui ne connaissent pas avec certitude le pays dans lequel leur appareil a été initialement vendu doivent consulter leur centre de SAV Nikon local ou un représentant Nikon agréé. Cette limitation s'applique à l'utilisation sans fil uniquement et non à une quelconque autre utilisation du produit.

Avis pour les clients aux États-Unis et au Canada

Federal Communications Commission (FCC) et Industrie Canada (IC)

Déclaration de conformité

Cet appareil est conforme à l'article 15 des normes FCC et aux normes d'exemption de licence RSS d'Industrie Canada. Le fonctionnement est soumis aux deux conditions suivantes : (1) cet appareil ne peut pas engendrer d'interférences et (2) il doit accepter toutes interférences, y compris celles qui peuvent entraver son bon fonctionnement.

Déclaration d'exposition aux HF FCC/IC

Cet émetteur ne doit pas être situé à proximité ou utilisé conjointement avec une autre antenne ou un autre émetteur.

Les données scientifiques actuelles ne font apparaître aucun problème de santé lié à l'utilisation des appareils sans fil de faible puissance. Toutefois, il n'existe aucune preuve que ces appareils sans fil de faible puissance soient absolument sûrs. Les appareils sans fil de faible puissance émettent de l'énergie hautes fréquences (HF) de faible niveau dans la gamme des micro-ondes au cours de leur utilisation. Alors que des niveaux élevés de HF peuvent avoir des effets sur la santé (en chauffant les tissus), l'exposition aux HF de faible puissance qui ne dégagent aucune chaleur ne présente aucun effet négatif connu pour la santé. De nombreuses études menées sur l'exposition aux HF de faible niveau n'ont démontré aucun effet biologique. Certaines études laissent à penser que certains effets biologiques sont possibles, mais ces résultats n'ont pas été corroborés par des recherches supplémentaires.

Le COOLPIX P900, équipé d'un module de réseau sans fil DW092 (FCC ID:EW4DW092/IC ID:4634A-3149EC), a été testé et déclaré conforme aux limites d'exposition aux rayonnements FCC/IC définis pour les équipements non commandés et il répond également aux Consignes d'exposition aux hautes fréquences (HF) de la FCC stipulées dans le Supplément C de OET65 et RSS-102 des Règles d'exposition aux hautes fréquences (HF) IC. Veuillez vous reporter au rapport de test SAR qui a été publié sur le site Web de la FCC.

Déclaration de conformité (Europe)

Par la présente, Nikon Corporation déclare que le COOLPIX P900 est conforme aux exigences essentielles et aux autres dispositions pertinentes de la directive 1999/5/CE. La déclaration de conformité peut être consultée à l'adresse suivante : http://imaging.nikon.com/support/pdf/DoC_P900.pdf.

Avis aux clients au Maroc

Cet appareil est conforme à la réglementation sur les hautes fréquences.

<p>AGREE PAR L'ANRT MAROC Numéro d'agrément : MR 7649 ANRT 2012 Date d'agrément : 27/12/2012</p>
--

Précautions d'utilisation des transmissions radio

N'oubliez jamais que l'émission ou la réception radio de données peut être interceptée par des tiers. Remarquez que Nikon n'est pas responsable en cas de fuites de données ou d'informations susceptibles de survenir au cours d'un transfert de données.





































Gestion des informations personnelles et déni de responsabilité

- Les informations utilisateur enregistrées et configurées sur le produit, y compris les paramètres de connexion à un réseau local sans fil ainsi que d'autres informations personnelles, sont susceptibles d'être modifiées et perdues en raison d'une erreur de fonctionnement, de la présence d'électricité statique, d'un accident, d'un dysfonctionnement, d'une réparation ou de toute autre manipulation. Conservez toujours des copies séparées de vos informations importantes. Nikon n'est responsable d'aucun dommage direct ou indirect, ou encore de la perte de revenus, consécutifs à l'altération ou la perte de contenu qui ne sont pas attribuables à Nikon.
- Avant de vous débarrasser de ce produit ou de le transférer à un autre propriétaire, nous vous recommandons d'utiliser l'option **Réinitialisation** dans le menu configuration (📖57) pour supprimer toutes les informations utilisateur enregistrées et configurées avec le produit, notamment les paramètres de connexion réseau local sans fil et les autres informations personnelles.

































Table des matières

Introduction	ii
À lire impérativement	ii
Autres informations	ii
Informations et recommandations	iii
Pour votre sécurité	vi
DANGER	vi
Remarques	ix
<Important> Remarques concernant les fonctions des données de position (GPS/GLONASS)	xi
Wi-Fi (réseau sans fil)	xii
<hr/>	
Descriptif de l'appareil photo	1
Boîtier de l'appareil photo	1
Moniteur	3
Navigation entre les affichages du moniteur (commande DISP)	3
Pour la prise de vue	4
Pour la visualisation	7
<hr/>	
Préparation de la prise de vue	9
Fixation de la courroie de l'appareil photo et du bouchon d'objectif	9
Insertion de l'accumulateur et de la carte mémoire	10
Retrait de l'accumulateur ou de la carte mémoire	10
Chargement de l'accumulateur	11
Ouverture et réglage de l'inclinaison du moniteur	13
Mise sous tension de l'appareil photo et réglage de la langue, de la date et de l'heure	14
<hr/>	
Notions fondamentales de prise de vue et de visualisation	16
Prise de vue avec le mode  (auto)	16
Utilisation du flash	18
Basculement entre le moniteur et le viseur	19
Utilisation du zoom	20
Déclencheur	21
Enregistrement de vidéos	21
Visualisation d'images	22
Suppression d'images	23
Changement du mode de prise de vue	24
Fonctions pouvant être réglées à l'aide du sélecteur multidirectionnel (pour la prise de vue)	25













Fonctions de prise de vue	26
Mode A (auto)	26
Mode Scène (prise de vue adaptée aux scènes)	27
Mode Effets spéciaux (application d'effets lors de la prise de vue)	28
Modes P, S, A, M (réglage de l'exposition pour la prise de vue)	30
Mode U (Réglages utilisateur)	34
Enregistrement des réglages en mode U (Enreg. régl. utilisateur)	35
Mode de flash	36
Retardateur	38
Détecteur de sourire (Prise de vue automatique de visages souriants)	39
Mode de mise au point	40
Utilisation de la mise au point manuelle	42
Correction d'exposition (Réglage de la luminosité)	44
Fonctions pouvant être réglées à l'aide de la commande Fn (Fonction)	45
Fonctions ne pouvant pas être utilisées simultanément lors de la prise de vue	46
<hr/>	
Fonctions pouvant être réglées à l'aide de la commande MENU (Menu)	49
Menu Prise de vue	51
Options courantes	51
Pour les modes P, S, A, M, U	51
Menu Vidéo	54
Menu Visualisation	55
Écran de sélection des images	56
Menu configuration	57
<hr/>	
Utilisation des fonctions des données de position	59
<hr/>	
Utilisation de la fonction Wi-Fi (réseau sans fil)	60
Installation du logiciel sur le dispositif intelligent	60
<hr/>	
Connexion de l'appareil photo à un téléviseur, un ordinateur ou une imprimante	61

Conseils et remarques concernant le mode Scène	 3
Prise de vue avec la fonction Panoramique simplifié.....	 10
Visualisation avec la fonction Panoramique simplifié.....	 12
Prise de clips/intervalle.....	 13
Réglages par défaut (flash, mode de mise au point, etc.)	 15
Mise au point	 18
Utilisation de AF sur le sujet principal.....	 18
Utilisation de la détection des visages	 19
Utilisation de l'option Maquillage.....	 20
Sujets non adaptés pour l'autofocus.....	 20
Mémorisation de la mise au point	 21
Plage de contrôle de la vitesse d'obturation (modes P, S, A, M)	 22
Fonction loupe	 23
Visualisation par planche d'images/Affichage en mode calendrier	 24
Visualisation et suppression d'images prises en continu (séquence)	 25
Visualisation des images d'une séquence.....	 25
Suppression des images d'une séquence.....	 26
Édition d'images (images fixes)	 26
Avant d'éditer des images.....	 26
Retouche rapide : amélioration du contraste et de la saturation	 27
D-Lighting : amélioration de la luminosité et du contraste	 27
Maquillage : adoucissement des tons chair.....	 28
Filtres : appliquer les effets d'un filtre numérique.....	 29
Mini-photo : réduction de la taille d'une image	 30
Par recadrage : création d'une copie recadrée.....	 31
Enregistrement et lecture de vidéos	 32
Prise d'images fixes pendant l'enregistrement de vidéos	 35
Opérations pendant la lecture d'une vidéo	 36
Édition de vidéos	 37
Extraction de la séquence souhaitée d'une vidéo uniquement	 37
Enregistrement d'une vue extraite d'une vidéo en tant qu'image fixe	 38
Enregistrement des données de position sur l'image	 39
Enregistrement du journal contenant les informations sur les déplacements	 42
Clôture du journal pour l'enregistrer sur des cartes mémoire.....	 44
Connexion à un dispositif intelligent (Wi-Fi)	 45
Sélection préalable d'images dans l'appareil photo à transférer sur un dispositif intelligent	 47
Connexion de l'appareil photo à un téléviseur (visualisation d'images sur un téléviseur)	 48

Connexion de l'appareil photo à une imprimante (impression directe)	849
Connexion de l'appareil photo à une imprimante	849
Impression d'images individuelles	850
Impression de plusieurs images	851
Utilisation de ViewNX-i (transfert d'images vers un ordinateur)	853
Installation de ViewNX-i	853
Transfert d'images vers l'ordinateur	853
Menu Prise de vue (options de prise de vue courantes)	856
Qualité d'image	856
Taille d'image	857
Menu Prise de vue (Mode P, S, A ou M)	858
Picture Control (Picture Control du COOLPIX)	858
Picture Control perso. (Fonction Picture Control perso. du COOLPIX)	862
Balance des blancs (réglage des teintes)	863
Mesure	866
Prise de vue en rafale	867
Sensibilité	871
Bracketing de l'exposition	872
Mode de zones AF	873
Mode autofocus	876
Intensité de l'éclair	876
Filtre antibruit	877
D-Lighting actif	877
Surimpression	878
Sélection focales fixes	880
Position de zoom initiale	881
Aperçu de l'exposition M	881
Menu Vidéo	882
Options vidéo	882
Mode autofocus	885
VR électronique	886
Réduction du bruit du vent	886
Microphone selon zoom	887
Cadence de prise de vue	887
Menu Visualisation	888
Marq. pour transf. Wi-Fi	888
Diaporama	889
Protéger	890
Rotation image	890
Options affich. séquence	891
Choix image représent.	891

Menu Options Wi-Fi	 92
Utilisation du clavier de saisie de texte	 93
Menu Options données posit.	 94
Options données de position	 94
Mise à jour du fichier A-GPS	 95
Points d'intérêt (POI) (Enregistrement et affichage des informations sur les noms de lieux)	 96
Régler horl. avec satellite	 97
Menu configuration	 98
Fuseau horaire et date	 98
Photo si carte absente ?	 100
Réglages du moniteur	 101
Sélection auto du viseur (passage automatique de l'affichage au viseur)	 103
Timbre dateur	 103
Réduction vibration	 104
Assistance AF	 105
Zoom numérique	 105
Commande zoom latérale	 106
Réglages du son	 106
Extinction auto	 107
Formatage de la carte	 107
Langue/Language	 107
Charge par ordinateur	 108
Permuter Av/Tv	 109
Réinitialiser n° fichier	 109
Mise en relief	 110
Réinitialisation	 110
Version firmware	 110
Messages d'erreur	 111
Noms des fichiers	 115
Accessoires optionnels	 116
Prise de vue avec la télécommande ML-L3	 117
Fonctions principales des commandes	 119

Notes techniques et index		1
---------------------------------	--	---

Entretien du produit		2
Appareil photo		2
Accumulateur.....		3
Adaptateur de charge.....		4
Cartes mémoire.....		5
Nettoyage et stockage		6
Nettoyage.....		6
Stockage.....		6
Dépannage		7
Fiche technique		16
Cartes mémoire approuvées		20
ACCORD DE LICENCE D'UTILISATION POUR LES DONNÉES DE NOMS DE LIEUX		22
Index		28



A series of horizontal dashed lines for handwriting practice, starting from the top right and extending across the page.

Descriptif de l'appareil photo

Boîtier de l'appareil photo

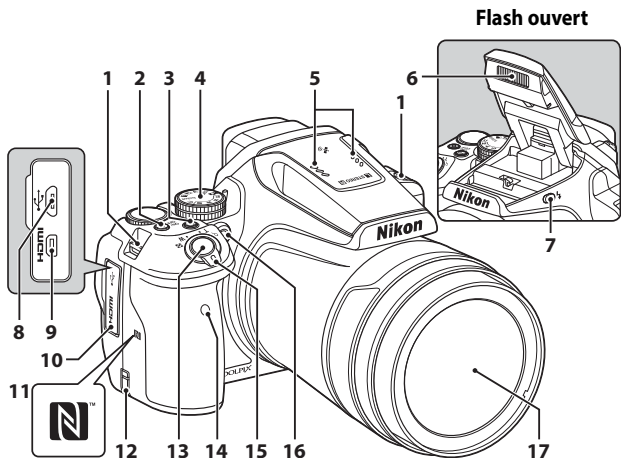

- | | |
|--|---|
| <p>1 Ciellet pour courroie9</p> <p>2 Commutateur marche-arrêt/témoin de mise sous tension (témoin de charge)..... 11, 14, 18</p> <p>3 Commande F_n (fonction)45, 120</p> <p>4 Sélecteur de mode..... 16, 24</p> <p>5 Microphone (stéréo)..... 54, 32</p> <p>6 Flash.....36</p> <p>7 Commande (ouverture du flash)36</p> <p>8 Connecteur micro-USB..... 11, 61</p> <p>9 Connecteur HDMI micro (Type D)61</p> <p>10 Volet des connecteurs..... 11, 61</p> <p>11 N-Mark (antenne NFC) 46</p> | <p>12 Cache du connecteur d'alimentation (pour adaptateur secteur en option) 116</p> <p>13 Déclencheur 17, 120</p> <p>14 Récepteur infrarouge (pour la télécommande ML-L3 en option) 117</p> <p>15 Commande de zoom 20
 W : grand-angle 20, 22
 T : téléobjectif 20, 22
 : visualisation par planche d'images 24
 : fonction Loupe 23</p> <p>16 Témoin du retardateur..... 38
 Témoin d'atténuation des yeux rouges 37
 Illuminateur d'assistance AF..... 57</p> <p>17 Objectif</p> |
|--|---|

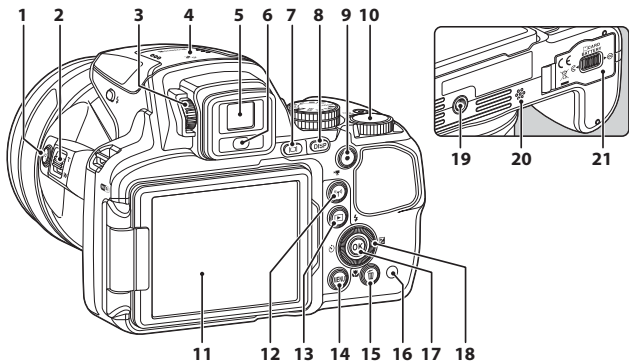

1	Bouton (retour au zoom initial)21	12	Bouton (Wi-Fi)..... 60, 45
2	Commande de zoom latérale20 W : grand-angle.....20 T : téléobjectif.....20	13	Commande (visualisation).....22
3	Réglage dioptrique.....19	14	Commande MENU (menu)49, 51, 54, 55, 57
4	Antenne de positionnement..... 40	15	Commande (effacer).....23
5	Viseur électronique.....19	16	Récepteur infrarouge (pour la télécommande ML-L3 en option) 117
6	Capteur.....19	17	Commande (appliquer la sélection)50, 119, 122
7	Commande (moniteur).....19	18	Sélecteur rotatif (sélectionner multidirectionnel)*25, 119, 121
8	Commande DISP (affichage).....3	19	Filetage pour fixation sur trépied
9	Commande (enregistrement vidéo)21, 32	20	Haut-parleur.....57, 36
10	Molette de commande30, 32, 120, 122	21	Volet du logement pour accumulateur/carte mémoire10
11	Moniteur.....4, 13		

* Également appelé « sélecteur multidirectionnel » dans ce manuel.

Moniteur

Les informations affichées sur le moniteur lors de la prise de vue et de la visualisation changent en fonction des réglages de l'appareil photo et de l'état d'utilisation.

Navigation entre les affichages du moniteur (commande DISP)

Pour changer les informations affichées sur le moniteur lors d'une prise de vue et d'une visualisation, appuyez sur la commande **DISP** (affichage).

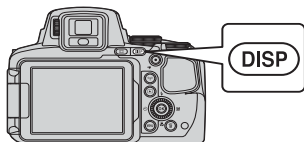

Pour la prise de vue

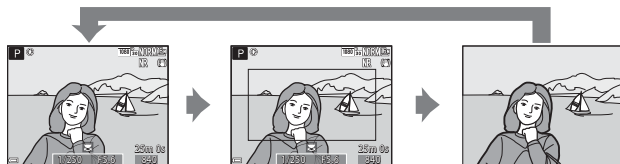

Affichage des informations
Affiche l'image et les informations de prise de vue.

Cadre vidéo
Affiche l'espace d'une vidéo dans un cadre.

Masquage des informations
Affiche uniquement l'image.

Options d'affichage de l'histogramme, du quadrillage et de l'horizon virtuel pour la prise de vue

Chaque réglage peut être défini à l'aide des **Réglages du moniteur** dans le menu configuration (☰57).

- Pour afficher un histogramme ou un horizon virtuel dans le mode de prise de vue **P**, **S**, **A** ou **M**, définissez le **Mode de zones AF** (☰52) sur l'une des options manuelles.
- L'histogramme ou l'horizon virtuel ne peuvent être affichés en mode  (auto) ou dans certains modes Scène.

Pour la visualisation

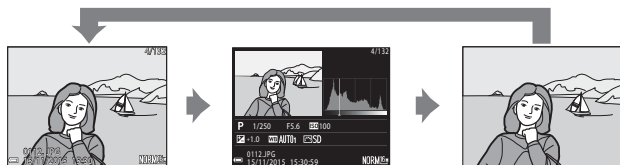





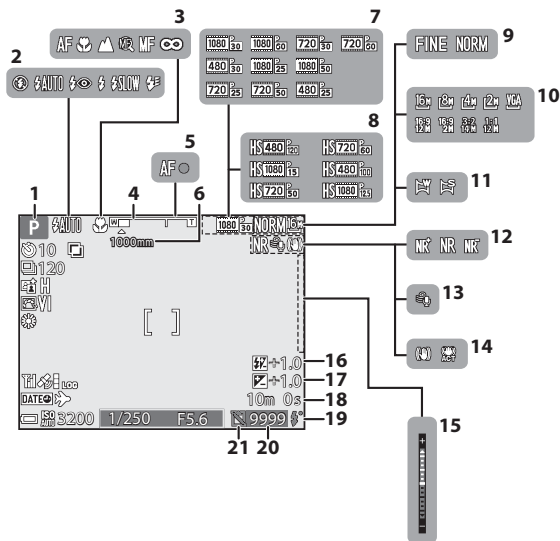

Affichage des informations
Affiche l'image et les informations sur la photo.

Informations sur les densités (sauf pour les vidéos)
Affiche un histogramme, des informations sur les densités et la prise de vue (☰8).

Masquage des informations
Affiche uniquement l'image.

Pour la prise de vue



1	Mode de prise de vue.....	24
2	Mode de flash.....	36
3	Mode de mise au point.....	40
4	Indicateur de zoom.....	20, 41
5	Indicateur de mise au point.....	17
6	Sélection focales fixes.....	53
7	Options vidéo (vidéos à vitesse normale).....	54
8	Options vidéo (vidéos HS).....	54
9	Qualité d'image.....	51
10	Taille d'image.....	51
11	Panoramique simplifié.....	27,  10
12	Filtre antibruit.....	52
13	Réduction bruit du vent.....	54
14	Icône Réduction vibration.....	57
14	Icône VR électronique.....	54
15	Indicateur d'exposition.....	32
16	Intensité de l'éclair.....	52
17	Valeur de correction de l'exposition.....	44
18	Durée d'enregistrement de la vidéo restante.....	 32,  33
19	Témoin de disponibilité.....	36
20	Nombre de vues restantes (images fixes).....	16,  56
21	Icône Déclencheur activé (lorsque aucune carte mémoire est insérée).....	57,  100,  9

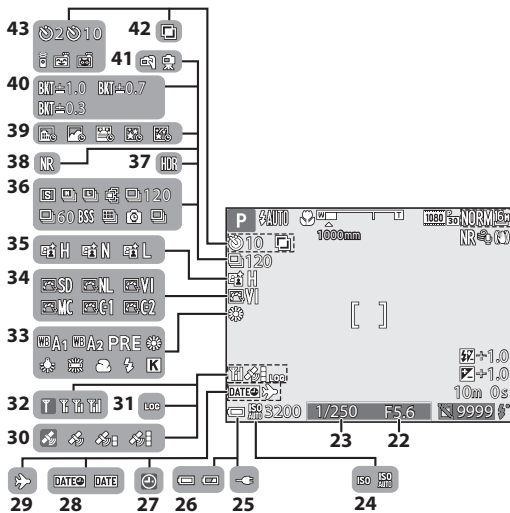

22	Valeur d'ouverture.....	30	35	D-Lighting actif.....	52
23	Vitesse d'obturation.....	30	36	Mode de prise de vue en continu.....	52,
24	Sensibilité.....	52	37	Contre-jour (HDR).....	27,
25	Indicateur de connexion de l'adaptateur de charge.....		38	Réduc. bruit par rafale/Vue unique.....	4, 5
26	Indicateur du niveau de charge de l'accumulateur.....	16	39	Clip/intervalle.....	27, 13
27	Indicateur « Date non programmée ».....	57, 8	40	Bracketing de l'exposition.....	52
28	Timbre dateur.....	57	41	À main levée/Trépied.....	3
29	Icône Destination.....	57	42	Surimpression.....	52
30	Réception des données de position.....	59		Indicateur du retardateur.....	38
31	Affichage des journaux.....	42		Télécommande.....	117
32	Indicateur de communication Wi-Fi.....	60, 45	43	Détecteur de sourire.....	39
33	Balance des blancs.....	51		Déclenchement auto.....	38, 8
34	Picture Control du COOLPIX.....	51			

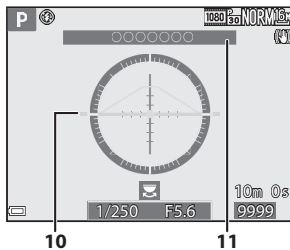
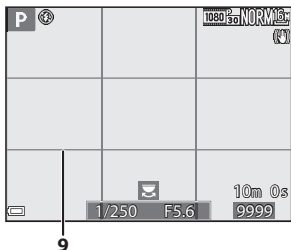
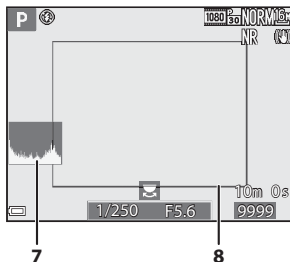
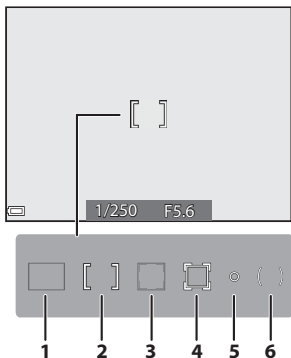

- 1** Zone de mise au point (AF sur le sujet principal) 45, 52, 18
- 2** Zone de mise au point (centrale/manuelle).....27, 28, 45, 52, 21
- 3** Zone de mise au point (détection des visages, détection des animaux domestiques)39, 45, 52, 8, 19
- 4** Zone de mise au point (suivi du sujet) 45, 52, 75
- 5** Zone de mesure spot.....52
- 6** Zone pondérée centrale52

- 7** Affich./masq. histogram.3, 101
- 8** Bordure de cadrage (**Lune** ou mode Scène **Observation oiseaux**, ou retour au zoom initial)..... 21, 9
- 9** Affich./masq. quadrillage3, 101
- 10** Horizon virtuel 3, 101, 102
- 11** Informations sur les noms de lieux (informations sur le POI)59, 41

Pour la visualisation

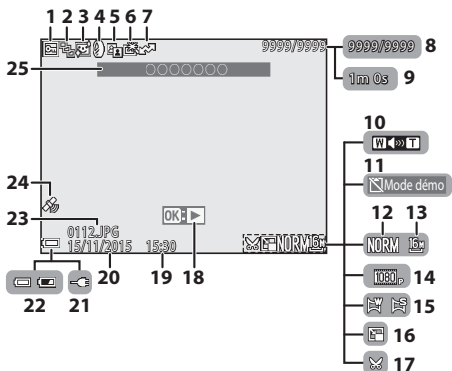

1	Icône Protéger	55
2	Affichage de séquence (lorsque Chaque image est sélectionnée)	56, 91
3	Icône Maquillage	55
4	Icône Filtrés.....	55
5	D-Lighting manquante	55
6	Icône Retouche rapide	55
7	Icône de réserve pour le transfert Wi-Fi	88
8	Numéro de la photo actuelle/ nombre total de photos	
9	Durée de la vidéo ou durée de lecture écoulée	
10	Indicateur de volume	36
11	Icône Déclencheur activé (lorsque aucune carte mémoire est insérée)	57, 100
12	Qualité d'image.....	51
13	Taille d'image.....	51

14	Options vidéo.....	54
15	Indicateur du panoramique simplifié	12
16	Icône Mini-photo.....	55
17	Icône Par recadrage	23
	Repère de visualisation du panoramique simplifié	12, 122
18	Repère de lecture d'une séquence	25, 122
	Repère de lecture d'une vidéo	32
19	Heure d'enregistrement	14
20	Date d'enregistrement	14
21	Indicateur de connexion de l'adaptateur de charge	
22	Indicateur du niveau de charge de l'accumulateur.....	16
23	Numéro et type de fichier.....	115
24	Indicateur de données de position enregistrées.....	94
25	Informations sur les noms de lieux (informations sur le POI).....	41

Affichage des informations sur les densités

Vous pouvez rechercher toute perte de détails (contraste) dans les hautes lumières et les zones d'ombre dans l'histogramme qui s'affiche ou sur l'affichage clignotant pour chaque niveau de densité. Ainsi, vous pouvez mieux régler la luminosité de l'image avec des fonctions telles que la correction de l'exposition.

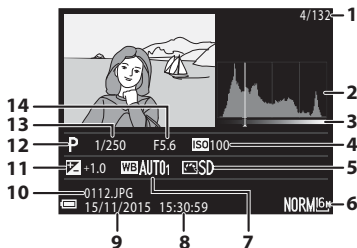

1	Numéro de la photo actuelle/nombre total de photos	8	Heure d'enregistrement14
2	Histogramme ¹	9	Date d'enregistrement14
3	Densité ²	10	Numéro et type de fichier..... 115
4	Sensibilité..... 52	11	Valeur de correction de l'exposition44
5	Picture Control du COOLPIX 51	12	Mode de prise de vue.....24
6	Qualité d'image/Taille d'image..... 51	13	Vitesse d'obturation30
7	Balance des blancs..... 51	14	Valeur d'ouverture.....30

¹ Un histogramme est un graphique qui présente la répartition des tons de l'image. L'axe horizontal indique la luminosité des pixels, avec les tons sombres à gauche et les tons clairs à droite. L'axe vertical indique le nombre de pixels.

² La densité indique le niveau de luminosité. Lorsque la densité à vérifier est sélectionnée à l'aide des touches ◀▶ du sélecteur multidirectionnel ou en le tournant, la zone de l'image qui correspond à la densité choisie clignote.

Préparation de la prise de vue

Fixation de la courroie de l'appareil photo et du bouchon d'objectif

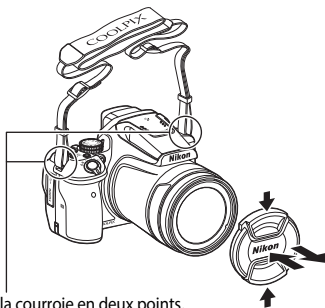
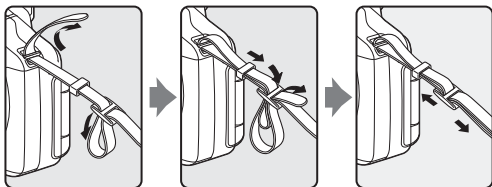

Fixez la courroie en deux points.

Bouchon d'objectif

Lorsque vous ne prenez pas de photo, protégez l'objectif à l'aide du bouchon.

Insertion de l'accumulateur et de la carte mémoire

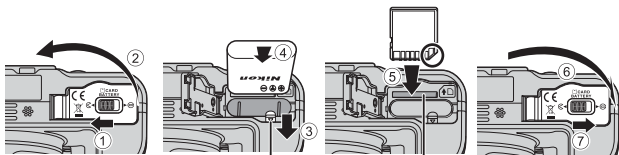

Loquet de l'accumulateur

Logement pour carte mémoire

- Orientez correctement les bornes positive et négative de l'accumulateur, déplacez le loquet orange de l'accumulateur (③), puis insérez complètement l'accumulateur (④).
- Faites glisser la carte mémoire jusqu'à ce qu'elle se verrouille en émettant un déclic (⑤).
- Veillez à ne pas insérer l'accumulateur ou la carte mémoire à l'envers ou vers l'arrière, car cela pourrait provoquer un dysfonctionnement.

✓ Formatage d'une carte mémoire

Lors de la première insertion dans cet appareil photo d'une carte mémoire utilisée dans un autre appareil, veillez à la formater avec cet appareil. Insérez la carte dans l'appareil photo, appuyez sur la commande **MENU**, puis sélectionnez **Formatage de la carte** dans le menu configuration (📖57).

Retrait de l'accumulateur ou de la carte mémoire

Mettez l'appareil photo hors tension et vérifiez que le témoin de mise sous tension et le moniteur sont éteints, puis ouvrez le volet du logement pour accumulateur/carte mémoire.

- Poussez le loquet de l'accumulateur pour l'éjecter.
- Poussez doucement la carte mémoire dans l'appareil photo pour éjecter partiellement la carte mémoire.
- Soyez vigilant lorsque vous manipulez l'appareil photo, l'accumulateur et la carte mémoire immédiatement après avoir utilisé l'appareil photo, car ils peuvent être chauds.

Chargement de l'accumulateur

- 1** Avec l'accumulateur installé, connectez l'appareil photo à une prise électrique.

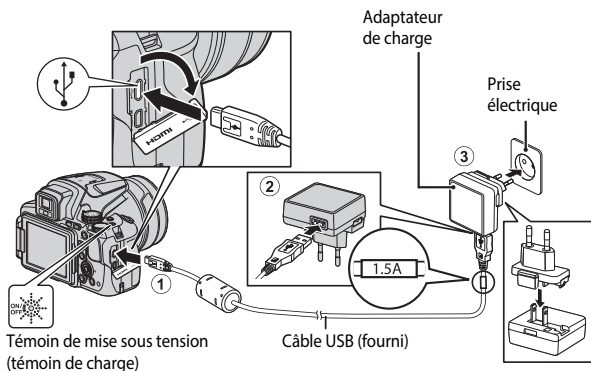

Si un adaptateur de prise secteur* est fourni avec votre appareil photo, branchez-le sur l'adaptateur de charge. Une fois qu'ils sont connectés, toute tentative de retrait forcé de l'adaptateur de prise secteur pourrait endommager le produit.

* La forme de l'adaptateur de prise secteur varie selon le pays ou la région où a été acheté l'appareil photo.

Cette étape peut être omise si l'adaptateur de prise secteur est fixé en permanence à l'adaptateur de charge.

- Le témoin de mise sous tension (témoin de charge) clignote lentement en vert pour indiquer que l'accumulateur est en cours de charge.
- Lorsque la charge est terminée, le témoin de mise sous tension s'éteint. Environ 3 heures 40 minutes sont requises pour charger un accumulateur entièrement déchargé.
- L'accumulateur ne peut pas être chargé lorsque le témoin de charge clignote rapidement en vert, probablement pour l'une des raisons suivantes.
 - La température ambiante n'est pas appropriée pour la charge.
 - Le câble USB ou l'adaptateur de charge n'est pas connecté correctement.
 - L'accumulateur est endommagé.

- 2** Débranchez l'adaptateur de charge de la prise électrique, puis déconnectez le câble USB.

Remarques concernant le câble USB

- N'utilisez pas un câble USB autre que l'UC-E21. L'utilisation d'un câble USB autre que l'UC-E21 peut provoquer une surchauffe, un incendie ou l'électrocution.
- Vérifiez que les fiches sont orientées correctement. N'introduisez pas ou ne retirez pas les fiches en biais lorsque vous les connectez ou les déconnectez.

Remarques concernant la charge de l'accumulateur

En aucun cas, n'utilisez un adaptateur secteur d'un modèle ou d'une marque différents de l'adaptateur de charge EH-71P, et n'utilisez pas un adaptateur secteur USB ou un chargeur d'accumulateur pour téléphone mobile disponible dans le commerce. Le non-respect de cette consigne de sécurité pourrait entraîner une surchauffe ou endommager l'appareil photo.

Charge à l'aide d'un ordinateur ou d'un chargeur d'accumulateur

- Vous pouvez aussi charger l'accumulateur en connectant l'appareil photo à un ordinateur.
- Vous pouvez utiliser le chargeur d'accumulateur MH-67P (disponible séparément) pour charger l'accumulateur sans utiliser l'appareil photo.

Ouverture et réglage de l'inclinaison du moniteur

Il est utile de modifier l'orientation du moniteur lorsque l'appareil photo est tenu haut ou bas pour prendre des autoportraits.

Pour la prise de vue normale, repliez l'écran du moniteur contre l'appareil photo, face vers l'extérieur (3).

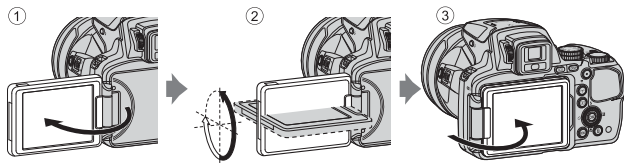

Lorsque vous n'utilisez pas l'appareil photo ou que vous le transportez, repliez l'écran du moniteur contre l'appareil photo, face vers l'intérieur afin d'éviter de le rayer ou de le salir.

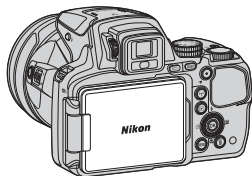

Préparation de la prise de vue

✓ Remarques concernant le moniteur

Lorsque vous déplacez le moniteur, ne forcez pas et tournez-le lentement dans la plage réglable afin de ne pas abîmer la connexion.

Mise sous tension de l'appareil photo et réglage de la langue, de la date et de l'heure

Lorsque vous mettez l'appareil photo sous tension pour la première fois, l'écran de sélection de la langue et l'écran de réglage de la date et de l'heure pour l'horloge de l'appareil photo s'affichent.

1 Appuyez sur le commutateur marche-arrêt pour mettre l'appareil photo sous tension.

- Le moniteur s'allume.
- Pour éteindre l'appareil photo, appuyez de nouveau sur le commutateur marche-arrêt.

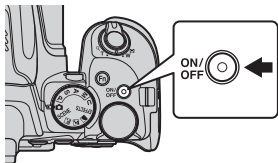

2 Utilisez les touches ▲▼ du sélecteur multidirectionnel pour sélectionner la langue souhaitée et appuyez sur **OK**.

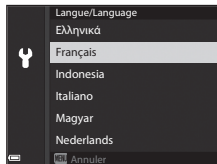

3 Sélectionnez **Oui** et appuyez sur **OK**.

4 Sélectionnez le fuseau horaire de votre domicile et appuyez sur **OK**.

- Appuyez sur ▲ pour afficher  au-dessus de la carte et activer la fonction d'heure d'été. Appuyez sur ▼ pour la désactiver.

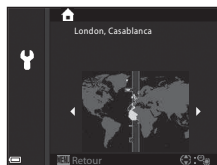

5 Utilisez ▲▼ pour sélectionner le format de la date et appuyez sur **OK**.

6 Réglez la date et l'heure, et appuyez sur **OK**.

- Utilisez **◀▶** pour sélectionner un champ, puis utilisez **▲▼** pour régler la date et l'heure.
- Sélectionnez le champ des minutes et appuyez sur **OK** pour confirmer le réglage.

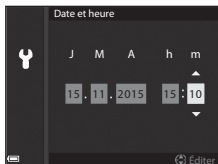

7 Lorsque la boîte de dialogue de confirmation apparaît, utilisez les touches **▲▼** pour sélectionner **Oui** et appuyez sur **OK**.

- Lorsque les réglages sont terminés, l'objectif s'ouvre.

Modification du réglage de langue et du réglage de date et d'heure

- Vous pouvez modifier ces réglages à l'aide des options **Langue/Language** et **Fuseau horaire et date** dans le menu configuration **Y** (☰57).
- Vous pouvez activer ou désactiver la fonction d'heure d'été dans le menu configuration **Y** en sélectionnant **Fuseau horaire et date** puis **Fuseau horaire**. Lorsque la fonction d'heure d'été est activée, l'horloge de l'appareil photo est avancée d'une heure, et retardée d'une heure lorsqu'elle est désactivée.

Pile de l'horloge



- L'horloge de l'appareil photo est alimentée par une pile de secours intégrée. La pile de secours se recharge lorsque l'accumulateur principal est inséré dans l'appareil photo ou lorsque ce dernier est connecté à un adaptateur secteur en option. Elle peut fonctionner pendant plusieurs jours après avoir été rechargée pendant environ 10 heures.
- Lorsque la pile de secours de l'appareil photo est épuisée, l'écran de réglage de la date et de l'heure s'affiche lorsque l'appareil photo est mis sous tension. Réglez de nouveau la date et l'heure (☰14).

Notions fondamentales de prise de vue et de visualisation

Prise de vue avec le mode (auto)

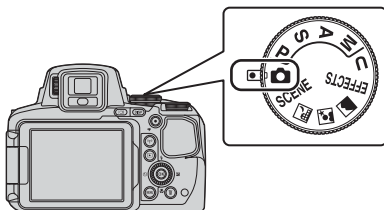
- 1 Positionnez le sélecteur de mode sur .



- L'appareil photo est défini sur le mode  (auto) et vous pouvez effectuer des opérations de prise de vue générales.
- Pour changer les informations affichées sur le moniteur lors d'une prise de vue et d'une visualisation, appuyez sur la commande **DISP** (affichage).
- Indicateur du niveau de charge de l'accumulateur
 : niveau de charge de l'accumulateur élevé.
 : niveau de charge de l'accumulateur faible.



Indicateur du niveau de charge de l'accumulateur

Nombre de vues restantes

- 2 Tenez l'appareil photo fermement.

- Veillez à ne pas mettre les doigts et d'autres objets sur l'objectif, le flash, l'illuminateur d'assistance AF, le microphone, et le haut-parleur.

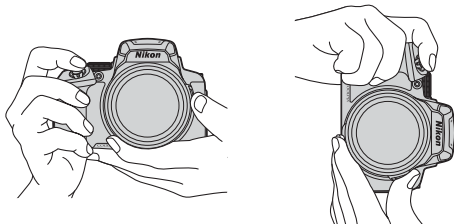

3 Cadrez la photo.

- Positionnez la commande de zoom ou la commande de zoom latérale pour modifier la position du zoom.
- Lorsque le sujet est perdu en position de zoom téléobjectif, appuyez sur le bouton  (retour au zoom initial) pour agrandir l'angle de champ et permettre à l'appareil photo de prendre le sujet plus facilement.

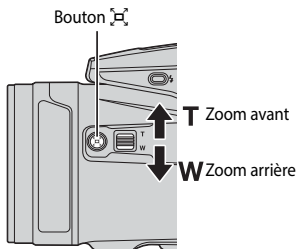
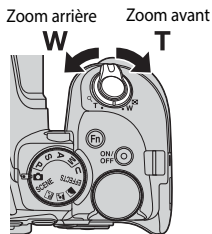

4 Appuyez sur le déclencheur à mi-course.

- Lorsque la mise au point est effectuée sur le sujet, la zone de mise au point ou l'indicateur de mise au point s'affiche en vert.
- Lorsque vous utilisez le zoom numérique, l'appareil photo effectue la mise au point sur le sujet au centre de la vue et la zone de mise au point ne s'affiche pas.
- Si la zone de mise au point ou l'indicateur de mise au point clignote, l'appareil photo ne peut pas effectuer la mise au point. Modifiez la composition et réessayez d'appuyer sur le déclencheur à mi-course.

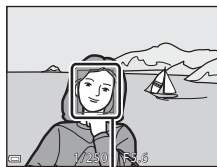
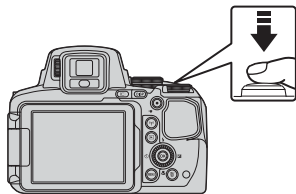

Zone de mise au point

5 Sans lever le doigt, appuyez sur le déclencheur jusqu'en fin de course.



✓ Remarques concernant l'enregistrement des images ou des vidéos

L'indicateur du nombre de vues restantes ou l'indicateur de la durée d'enregistrement restante clignote lorsque des images ou des vidéos sont en cours de sauvegarde. **N'ouvrez pas le volet du logement pour accumulateur/carte mémoire et ne retirez pas l'accumulateur ou la carte mémoire** lorsqu'un indicateur clignote. Vous risquez de perdre des données ou d'endommager l'appareil photo ou la carte mémoire.

📎 Fonction d'extinction automatique

- Si aucune opération n'est effectuée pendant une minute environ, le moniteur s'éteint, l'appareil photo passe en mode veille et le témoin de mise sous tension clignote. L'appareil photo s'éteint après être restée en mode veille pendant environ trois minutes.
- Pour sortir le moniteur du mode veille, appuyez sur le commutateur marche-arrêt ou sur le déclencheur.

📎 Utilisation d'un trépied

- Dans les situations suivantes, l'utilisation d'un trépied est recommandée pour éviter les effets de bougé d'appareil :
 - Lors de la prise de vue dans des environnements sombres avec le mode de flash réglé sur ⚡ (désactivé)
 - Lorsque le zoom est sur une position téléobjectif
- Lorsque vous utilisez un trépied pour stabiliser l'appareil photo lors de la prise de vue, réglez l'option **Réduction vibration** sur **Désactivée** dans le menu configuration (📖57) afin d'éviter des erreurs éventuelles provoquées par cette fonction.

Utilisation du flash

Si vous avez besoin du flash, par exemple dans des endroits sombres ou lorsque le sujet est à contre-jour, appuyez sur la commande ⚡ (ouverture du flash) pour ouvrir le flash.

- Lorsque vous n'utilisez pas le flash, poussez-le légèrement pour l'abaisser jusqu'à ce qu'il se verrouille.

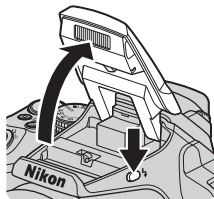

Basculement entre le moniteur et le viseur

Vous pouvez utiliser le viseur en cas de forte luminosité à ciel ouvert empêchant de voir correctement le moniteur.

- Lorsque le capteur détecte que votre visage se rapproche du viseur, le moniteur s'éteint et le viseur s'allume (réglage par défaut).
- Vous pouvez aussi appuyer sur  pour faire basculer l'affichage entre le moniteur et le viseur.

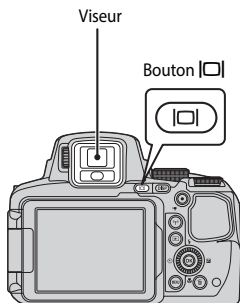

Réglage dioptrique du viseur

Lorsque l'image dans le viseur est difficile à voir, tournez la commande de réglage dioptrique pour effectuer le réglage en regardant dans le viseur.

- Veillez à ne pas vous faire mal à l'œil avec vos doigts ou vos ongles.

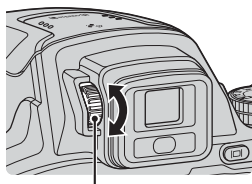

Commande de réglage dioptrique

✓ Remarques concernant la vérification et le réglage des couleurs d'une image

Utilisez le moniteur situé à l'arrière de l'appareil photo car sa reproduction des couleurs est supérieure à celle du viseur.

Utilisation du zoom

Lorsque la commande de zoom est actionnée, la position du zoom change.

- Pour effectuer un zoom avant : positionnez la commande sur **T**.
- Pour effectuer un zoom arrière : positionnez la commande sur **W**.
- Tournez la commande de zoom complètement dans un sens ou dans l'autre pour régler le zoom rapidement.
- Vous pouvez aussi utiliser le zoom en positionnant la commande de zoom latérale sur **T** ou **W**.

La fonction de la commande de zoom latérale peut être définie dans l'option **Commande zoom latérale** dans le menu configuration (☰ 57).

- Un indicateur de zoom s'affiche sur l'écran de prise de vue lorsque la commande de zoom est actionnée.
- Vous pouvez activer le zoom numérique pour agrandir le sujet jusqu'à environ 4x par rapport au facteur de zoom optique maximal, en tournant et maintenant la commande de zoom vers **T** lorsque l'appareil photo est en position de zoom optique maximal.

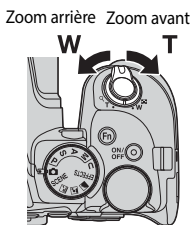

Zoom optique Zoom numérique



Zoom numérique

L'indicateur de zoom vire au bleu lorsque le zoom numérique est activé et il vire au jaune lorsque vous accentuez davantage encore le grossissement.

- L'indicateur de zoom est bleu : la diminution de la qualité de l'image n'est pas tellement perceptible lorsque vous utilisez le Dynamic Fine Zoom.
- L'indicateur de zoom est jaune : il peut y avoir des cas où la diminution de la qualité de l'image est très perceptible.
- L'indicateur brille en bleu sur une zone plus large lorsque l'image est de taille plus réduite.
- L'indicateur de zoom risque de ne pas devenir bleu lorsque vous utilisez certains réglages de prise de vue en rafale ou d'autres réglages.

Utilisation du retour au zoom initial

Lorsque le sujet est perdu en position de zoom téléobjectif, appuyez sur le bouton  (retour au zoom initial) pour agrandir l'angle de champ et permettre à l'appareil photo de prendre le sujet plus facilement.

- Appuyez sur  tout en cadrant le sujet à l'intérieur de la bordure de cadrage de l'écran de prise de vue. Pour agrandir davantage l'angle de champ, positionnez la commande de zoom sur **W** tout en appuyant sur .
- Relâchez  pour revenir à la position de zoom d'origine.
- L'option Retour au zoom initial n'est pas disponible pendant l'enregistrement d'une vidéo.

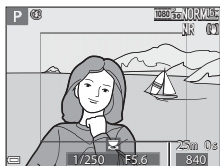
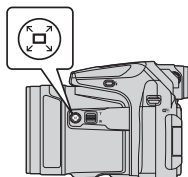

Bordure de cadrage

Déclencheur

Appui à mi-course





Pour régler la mise au point et l'exposition (vitesse d'obturation et valeur d'ouverture), appuyez légèrement sur le déclencheur jusqu'à sentir une légère résistance. La mise au point et l'exposition restent mémorisées tant que le déclencheur est enfoncé à mi-course.

Appui jusqu'au fond



Appuyez sur le déclencheur jusqu'en fin de course pour déclencher et prendre une photo. Ne forcez pas lorsque vous appuyez sur le déclencheur car vous risquez de provoquer un bougé d'appareil et d'obtenir des photos floues. Appuyez sur le déclencheur légèrement.

Enregistrement de vidéos

Affichez l'écran de prise de vue et appuyez sur la commande  (enregistrement vidéo) pour commencer à enregistrer une vidéo. Appuyez de nouveau sur  pour mettre fin à l'enregistrement.

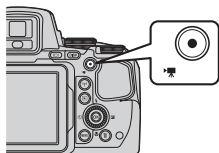

Visualisation d'images

- 1** Appuyez sur la commande  (visualisation) pour entrer en mode de visualisation.

- Si vous appuyez sur la commande  et la maintenez enfoncée alors que l'appareil photo est éteint, il s'allume en mode de visualisation.

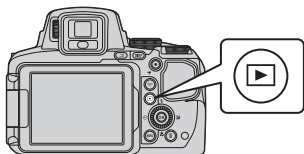

- 2** Utilisez le sélecteur multidirectionnel pour sélectionner une image à afficher.

- Appuyez sur les touches    et maintenez-les enfoncées pour faire défiler rapidement les images.
- Vous pouvez également sélectionner des images en tournant le sélecteur multidirectionnel.
- Appuyez sur **DISP** pour passer du mode afficher au mode masquer les informations sur la photo ou les informations de prise de vue affichées sur le moniteur, ou inversement.
- Pour lire une vidéo enregistrée, appuyez sur .
- Pour revenir en mode de prise de vue, appuyez sur la commande  ou sur le déclencheur.

Affiche l'image précédente

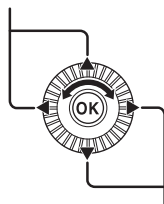

Affiche l'image suivante

- Positionnez la commande de zoom sur **T** (Q) en mode de visualisation plein écran pour effectuer un zoom avant sur l'image.





- En mode de visualisation plein écran, positionnez la commande de zoom sur **W** (S) pour passer au mode de visualisation par planche d'images et afficher plusieurs images à l'écran.

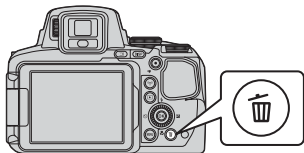

Suppression d'images

- 1** Appuyez sur la commande  (effacer) pour effacer l'image actuellement affichée sur le moniteur.



- 2** Utilisez les touches ▲▼ du sélecteur multidirectionnel pour sélectionner la méthode de suppression souhaitée et appuyez sur .

- Pour annuler, appuyez sur **MENU**.
- Lorsque l'option **Effacer la sélection** est sélectionnée, reportez-vous à « Écran de sélection des images » (p. 56).

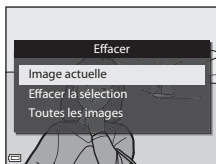

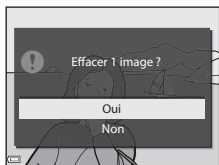

- 3** Sélectionnez **Oui** et appuyez sur .

- Une fois effacées, vous ne pouvez pas récupérer les photos.



Suppression d'images prises en continu (séquence)

- Les images prises en rafale sont enregistrées sous la forme d'une séquence, et seule la première image de la séquence (l'image représentative) s'affiche en mode de visualisation (réglage par défaut).
- Si vous appuyez sur la commande  alors qu'une image représentative est affichée pour une séquence d'images, toutes les images de la séquence sont supprimées.
- Pour effacer des images individuelles dans une séquence, appuyez sur  pour les afficher une par une et appuyez sur .

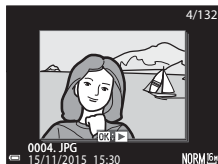

Suppression de l'image prise en mode de prise de vue

En mode de prise de vue, appuyez sur  pour effacer la dernière image enregistrée.

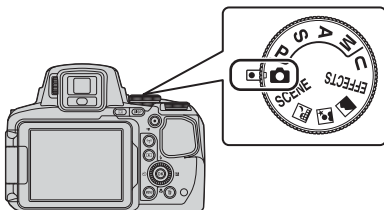

Changement du mode de prise de vue

Vous pouvez passer aux modes de prise de vue suivants en tournant le sélecteur de mode.



- **Mode  (auto)**



Utilisé pour la prise de vue générale.

- **Modes SCÈNE, , ,  (Scène)**

Les réglages de l'appareil photo sont optimisés en fonction de la scène que vous sélectionnez.

- **SCÈNE** : appuyez sur la commande **MENU** et sélectionnez une scène. Lorsque vous utilisez l'option **Sélecteur automatique**, l'appareil photo reconnaît automatiquement la scène de prise de vue lorsque vous cadrez une image, simplifiant ainsi la prise de vue à l'aide de réglages adaptés à la scène.

Lorsque vous utilisez l'option Clip/intervalle, l'appareil photo peut prendre automatiquement des images fixes à un intervalle spécifié pour créer des clips/intervalles d'environ 10 secondes.

-  (paysage de nuit) : utilisez ce mode pour prendre des paysages de nuit.
-  (portrait de nuit) : utilisez ce mode pour prendre des portraits le soir et la nuit avec des paysages en arrière-plan.
-  (paysage) : utilisez ce mode pour prendre des paysages.

- **Mode EFFECTS (Effets spéciaux)**

Des effets peuvent être appliqués aux images lors de la prise de vue. Appuyez sur la commande **MENU** et sélectionnez un effet.

- **Modes P, S, A, M**

Ces modes vous permettent de régler avec davantage de précision la vitesse d'obturation et la valeur d'ouverture.

- **Mode U (Réglages utilisateur)**

Les combinaisons de réglages qui sont utilisées fréquemment pour la prise de vue peuvent être enregistrées. Les réglages enregistrés peuvent être récupérés immédiatement pour la prise de vue en positionnant le sélecteur de mode sur **U**.

Fonctions pouvant être réglées à l'aide du sélecteur multidirectionnel (pour la prise de vue)

Appuyez sur la commande ▲ (⚡) ◀ (⌚) ▼ (🌸) ▶ (📷) du sélecteur multidirectionnel lorsque l'écran de prise de vue s'affiche pour utiliser les fonctions décrites ci-dessous.

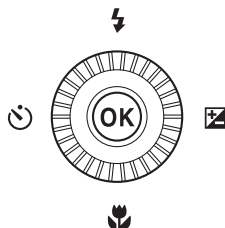

- **⚡ Mode de flash**
Lorsque le flash est ouvert, le mode de flash peut être défini en fonction des conditions de prise de vue.
- **⌚ Retardateur/Télécommande/Détecteur de sourire**
Le retardateur peut être sélectionné de 10 secondes ou 2 secondes.
Lorsque le détecteur de sourire est sélectionné, l'appareil photo détecte un visage souriant et déclenche automatiquement.
Lorsque l'une des options de télécommande est sélectionnée, vous pouvez déclencher avec la télécommande ML-L3 (disponible séparément) (📷117).
- **🌸 Mode de mise au point**
Selon la distance qui sépare le sujet de l'objectif, vous pouvez choisir une option parmi **AF** (autofocus), **🌸** (macro) ou **▲** (infini). Lorsque le mode de prise de vue est le mode Scène **P, S, A, M** ou **U, EFFECTS**, ou **Sport, Feux d'artifice, Observation oiseaux** ou **Clip/intervalle** (ciel nocturne, filés d'étoiles), la fonction **MF** (mise au point manuelle) peut être définie.
- **📷 Correction de l'exposition**
Vous pouvez régler la luminosité de l'ensemble de l'image.

Les fonctions pouvant être définies varient selon le mode de prise de vue.

Fonctions de prise de vue





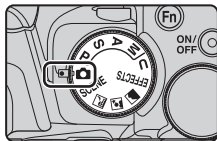

Mode (auto)

Utilisé pour la prise de vue générale.

- L'appareil photo détecte le sujet principal et effectue la mise au point dessus (cible sur le sujet principal AF). Lorsqu'il détecte un visage humain, l'appareil photo effectue automatiquement la mise au point en priorité sur ce visage.
- Reportez-vous à « Mise au point » ( 18) pour plus d'informations.



Fonctions disponibles en mode (Auto)

- Mode de flash ( 36)
- Retardateur ( 38)
- Détecteur de sourire ( 39)
- Mode de mise au point ( 40)
- Correction de l'exposition ( 44)
- Menu Prise de vue ( 51)

Mode Scène (prise de vue adaptée aux scènes)

Lorsque vous sélectionnez une scène, les réglages de l'appareil photo sont automatiquement optimisés pour la scène sélectionnée.

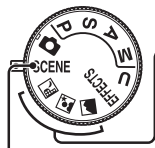

Paysage de nuit (👁️3)^{1,2}, Portrait de nuit (👁️3),
 Paysage (👁️4)^{1,2}

Positionnez le sélecteur de mode sur , ou et prenez des photos.

SCENE (Scène)

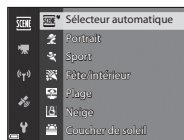
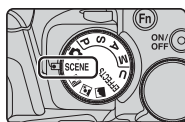

Appuyez sur la commande **MENU** pour afficher le menu Scène et sélectionner l'une des scènes suivantes à l'aide du sélecteur multidirectionnel.

Sélectionneur automatique (réglage par défaut) (👁️4)	Musée (👁️6) ¹
Portrait	Feux d'artifice (👁️6) ³
Sport (👁️5) ¹	Reproduction N&B (👁️6) ¹
Fête/intérieur (👁️5) ¹	Contre-jour (👁️7) ¹
Plage ¹	Panoramique simplifié (👁️10) ¹
Neige ¹	Animaux domestiques (👁️8)
Coucher de soleil ^{1,2,3}	Lune (👁️9) ^{1,2,3}
Aurore/crépuscule ^{1,2,3}	Observation oiseaux (👁️9) ¹
Gros plan (👁️5)	Clip/intervalle (👁️13) ^{3,4}
Aliments (👁️6)	

¹ L'appareil photo effectue la mise au point sur la zone au centre de la vue. Vous ne pouvez pas déplacer la position de la zone.

² La mise au point reste mémorisée sur l'infini.

³ L'utilisation d'un trépied est recommandée. Définissez l'option **Réduction vibration** sur **Désactivée** dans le menu configuration (📖57) lorsque vous utilisez un trépied pour stabiliser l'appareil photo pendant la prise de vue.

⁴ L'appareil photo prend automatiquement des images fixes à un intervalle spécifié pour créer des clips/intervalles d'environ 10 secondes.

Mode Effets spéciaux (application d'effets lors de la prise de vue)

Des effets peuvent être appliqués aux images lors de la prise de vue.

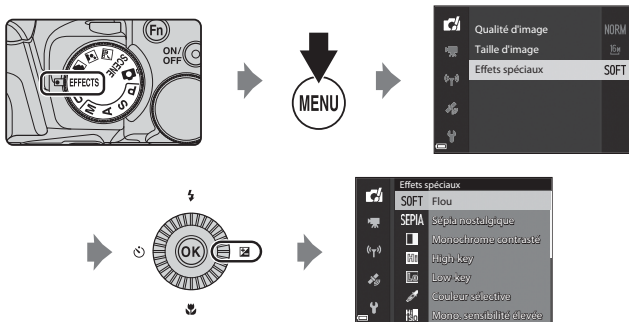

Appuyez sur la commande **MENU** (menu) pour afficher le menu des effets spéciaux et sélectionnez un effet à l'aide du sélecteur multidirectionnel.

Type	Description
Flou* (réglage par défaut)	Permet d'adoucir l'image en ajoutant un léger flou à l'image globale.
Sépia nostalgique*	Permet d'ajouter un ton sépia et de réduire le contraste pour que la photo paraisse ancienne.
Monochrome contrasté	Permet de créer une photo en noir et blanc avec un contraste élevé.
High-key	Permet de donner un ton lumineux à l'image globale.
Low-key	Permet de donner un ton sombre à l'image globale.
Couleur sélective	Permet de conserver uniquement la couleur sélectionnée et de rendre les autres couleurs en noir et blanc.
Mono. sensibilité élevée	Permet de créer des images monochromes (noir et blanc) en prenant volontairement des photos avec une sensibilité élevée. Ce réglage est utile lors de la prise de vue de sujets dans des conditions de faible éclairage. <ul style="list-style-type: none"> Les images prises peuvent contenir du bruit (pixels lumineux espacés de façon aléatoire, points ou lignes).

Type	Description
Traitement croisé	Permet de créer des images avec une teinte inhabituelle en convertissant une image de couleur positive en négative ou une image de couleur négative en positive.

* Certaines **Options vidéo** (📖54) ne sont pas disponibles.

- L'appareil photo effectue la mise au point sur la zone au centre de la vue. Vous ne pouvez pas déplacer la position de la zone.
- Lorsque l'option **Couleur sélective** ou **Traitement croisé** est sélectionnée, tournez la molette de commande pour sélectionner la couleur souhaitée, et appuyez sur **OK** pour l'appliquer. Pour changer la couleur sélectionnée, appuyez de nouveau sur **OK**.



Fonctions disponibles en mode Effets spéciaux

- Mode de flash (📖36)
- Retardateur (📖38)
- Mode de mise au point (📖40)
- Correction d'exposition (📖44)
- Menu Prise de vue (📖51)

Modes P, S, A, M (réglage de l'exposition pour la prise de vue)

Les images peuvent être prises avec davantage de précision en réglant les options du menu Prise de vue (📖51) en plus du réglage manuel de la vitesse d'obturation ou de la valeur d'ouverture selon les conditions et les exigences de prise de vue.

- La zone de mise au point pour l'autofocus diffère selon le réglage de **Mode de zones AF** (📖52).
- Lorsque l'option **AF sur le sujet principal** (réglage par défaut) est sélectionnée, l'appareil photo détecte le sujet principal et effectue la mise au point dessus. Lorsqu'il détecte un visage humain, l'appareil photo effectue automatiquement la mise au point en priorité sur ce visage.

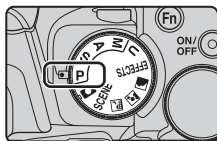

Tournez la molette de commande ou le sélecteur multidirectionnel pour régler la vitesse d'obturation et la valeur d'ouverture.

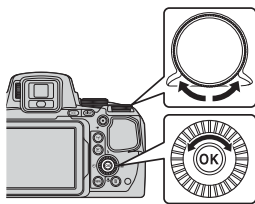

Molette de commande

Sélecteur multidirectionnel

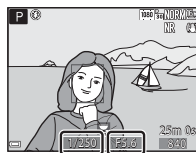

Vitesse d'obturation Valeur d'ouverture

Mode d'exposition	Vitesse d'obturation	Valeur d'ouverture
P Auto programmé (📖32)	Réglée automatiquement (le décalage du programme est activé par la molette de commande).	
S Auto à priorité vitesse (📖32)	Réglée par la molette de commande.	Réglée automatiquement.
A Auto priorité ouverture (📖32)	Réglée automatiquement.	Réglée par le sélecteur multidirectionnel.
M Manuel (📖32)	Réglée par la molette de commande.	Réglée par le sélecteur multidirectionnel.



Pour en savoir plus

Reportez-vous à « Permuter Av/Tv » (📖58) pour plus d'informations.

Exposition

La procédure qui consiste à prendre des images à la luminosité souhaitée (exposition) en réglant la vitesse d'obturation ou la valeur d'ouverture s'appelle « déterminer l'exposition ».

Le sens de dynamisme et la quantité de flou en arrière-plan des images à prendre dépend des combinaisons de vitesse d'obturation et de valeur d'ouverture même si l'exposition est identique.

Réglage de la vitesse d'obturation



Plus rapide 1/1000 s



Plus lente 1/30 s

Réglage de la valeur d'ouverture



Grande ouverture
(Valeur d'ouverture faible)
f/2.8



Petite ouverture
(Valeur d'ouverture élevée)
f/8

Plage de contrôle de la vitesse d'obturation

La plage de contrôle de la vitesse d'obturation varie en fonction de la focale, de l'ouverture ou du réglage de la sensibilité.

Ouverture et zoom

Les grandes ouvertures (exprimées par de petites valeurs) permettent l'entrée de plus de lumière dans l'appareil photo, les petites ouvertures (valeurs élevées) en admettent moins. La valeur d'ouverture de cet appareil photo change également en fonction de la focale.

P (Auto programmé)

Utilisez ce mode pour la commande automatique de l'exposition par l'appareil photo.

- Plusieurs combinaisons de vitesse d'obturation et de valeur d'ouverture peuvent être sélectionnées au moyen de la molette de commande sans altérer l'exposition (« décalage du programme »). Lorsque le décalage du programme est actif, un symbole de décalage du programme (⌘) apparaît en regard de l'indicateur de mode (P) dans l'angle supérieur gauche du moniteur.
- Pour annuler le décalage du programme, tournez la molette de commande principale jusqu'à ce que le symbole de décalage du programme (⌘) ne s'affiche plus. Le fait de sélectionner un autre mode de prise de vue ou de mettre l'appareil photo hors tension annule également le décalage du programme.

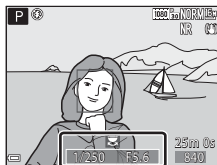

S (Auto à priorité vitesse)

Utilisez ce mode pour photographier des sujets en mouvement à une vitesse d'obturation élevée, ou pour souligner le mouvement d'un sujet à une vitesse d'obturation lente.

- La vitesse d'obturation peut être réglée en tournant la molette de commande.

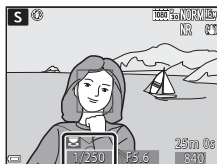

A (Auto priorité ouverture)

Utilisez ce mode pour une parfaite mise au point des sujets au premier comme en arrière-plan ou pour obtenir intentionnellement un arrière-plan flou.

- La valeur d'ouverture peut être réglée en tournant le sélecteur multidirectionnel.

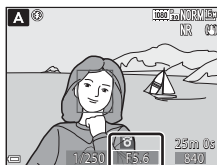

M (Manuel)

Utilisez ce mode pour régler l'exposition selon les conditions de prise de vue.

- Lorsque vous réglez la valeur d'ouverture ou la vitesse d'obturation, la différence d'exposition par rapport à la valeur mesurée par l'appareil photo s'affiche dans l'indicateur d'exposition du moniteur. La différence d'exposition s'affiche en IL (-2 à +2 IL, par incréments de 1/3 IL).
- La vitesse d'obturation peut être réglée en tournant la molette de commande et la valeur d'ouverture peut être réglée en tournant le sélecteur multidirectionnel.

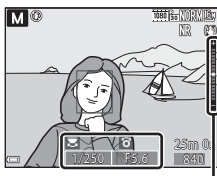

Indicateur d'exposition

✓ Remarques concernant la prise de vue

- Lorsque vous effectuez un zoom après avoir réglé l'exposition, les combinaisons d'exposition ou la valeur d'ouverture peuvent être modifiées.
- Lorsque le sujet est trop sombre ou trop lumineux, il peut se révéler impossible d'obtenir l'exposition appropriée. Dans de tels cas, l'indicateur de vitesse d'obturation ou l'indicateur de valeur d'ouverture se met à clignoter lorsque le déclencheur est enfoncé à mi-course (sauf lorsque le mode **M** est utilisé). Changez le paramètre de vitesse d'obturation ou la valeur d'ouverture.

✓ Remarques concernant la sensibilité

Lorsque la **Sensibilité** (📖52) est définie sur **Automatique** (réglage par défaut) ou **Plage fixe auto**, la sensibilité en mode **M** est réglée sur 100 ISO.

Fonctions disponibles en modes **P, S, A, M**

- Mode de flash (📖36)
- Retardateur (📖38)
- Détecteur de sourire (📖39)
- Mode de mise au point (📖40)
- Correction d'exposition (📖44)
- Menu Prise de vue (📖51)
- Fonctions pouvant être réglées à l'aide de la commande **F_n** (Fonction) (📖45)

Mode U (Réglages utilisateur)

Les combinaisons de réglages qui sont utilisées fréquemment pour la prise de vue (Réglages utilisateur) peuvent être enregistrées dans **U**. La prise de vue est possible en mode **P** (auto programmé), **S** (auto à priorité vitesse), **A** (auto priorité ouverture) ou **M** (manuel).

Positionnez le sélecteur de mode sur **U** pour récupérer les réglages enregistrés dans **Enreg. régl. utilisateur**.

- Cadrez le sujet et prenez la photo avec ces réglages, ou modifiez les réglages en fonction des besoins.
- Les combinaisons de réglages récupérées lorsque le sélecteur de mode est positionné sur **U** peuvent être modifiées autant de fois que nécessaire dans **Enreg. régl. utilisateur**.

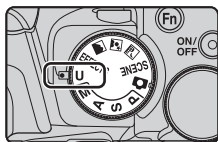

Les réglages suivants peuvent être enregistrés.

Réglages généraux

- Modes de prise de vue **P, S, A, M** (📖30)
- Mode de mise au point (📖40)
- Focale (📖20)
- Correction d'exposition (📖44)
- Mode de flash (📖36)
- Commande Fn (📖45)
- Retardateur (📖38)

Menu Prise de vue

- Qualité d'image (📖51)
- Mode de zones AF (📖52)
- Taille d'image (📖51)
- Mode autofocus (📖52)
- Picture Control (📖51)
- Intensité de l'éclair (📖52)
- Picture Control perso. (📖51)
- Filtre antibruit (📖52)
- Balance des blancs (📖51)
- D-Lighting actif (📖52)
- Mesure (📖52)
- Surimpression (📖52)
- Rafale (📖52)
- Sélection focales fixes (📖53)
- Sensibilité (📖52)
- Position de zoom initiale (📖53)
- Bracketing de l'exposition (📖52)
- Aperçu de l'exposition M (📖53)

Enregistrement des réglages en mode U

(Enreg. régl. utilisateur)





Les réglages fréquemment utilisés pour la prise de vue peuvent être modifiés et enregistrés dans **U**.

- 1 Positionnez le sélecteur de mode sur l'un des modes de prise de vue **P**, **S**, **A** ou **M** que vous souhaitez enregistrer en mode **U**.
 - Les réglages peuvent aussi être enregistrés en positionnant le sélecteur de mode sur **U** (le réglage par défaut pour le mode de prise de vue **P** est enregistré au moment de l'achat).
- 2 Définissez une combinaison de réglages de prise de vue utilisée fréquemment.
 - Reportez-vous à 34 pour des informations sur les réglages.
 - Le décalage du programme (lorsqu'il est défini sur **P**), la vitesse d'obturation (lorsqu'elle est définie sur **S** ou **M**) ou la valeur d'ouverture (lorsqu'elle est définie sur **A** ou **M**) est enregistré(e) également.

- 3 Appuyez sur la commande **MENU** (menu) pour afficher le menu de prise de vue.



- 4 Utilisez les touches **▲▼** du sélecteur multidirectionnel pour sélectionner **Enreg. régl. utilisateur** et appuyez sur **OK**.
 - Les réglages actuels sont enregistrés.

P	Filter antibruit	NR
	D-Lighting actif	OFF
	Surimpression	OFF
	Enreg. régl. utilisateur	
	Réinit. régl. utilisateur	
	Sélection focales fixes	OFF

Pile de l'horloge

Si la pile de l'horloge interne (15) est épuisée, les réglages enregistrés dans **U** sont réinitialisés. Il est recommandé de noter tout réglage important.

Réinitialisation pour le mode U (Réglages utilisateur)

Si l'option **Réinit. régl. utilisateur** est sélectionnée dans le menu de prise de vue, les réglages enregistrés dans les réglages utilisateur sont restaurés à leurs valeurs par défaut. Le mode de prise de vue est défini sur **P**.

Mode de flash

Lorsque le flash est ouvert, le mode de flash peut être défini en fonction des conditions de prise de vue.

1 Appuyez sur la commande d'ouverture du flash ⚡ pour ouvrir le flash.

- Lorsque le flash est fermé, son fonctionnement est désactivé et  s'affiche.

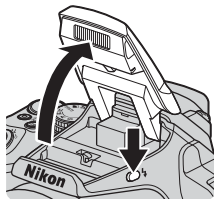

2 Appuyez sur le sélecteur multidirectionnel ▲ (⚡).

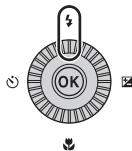

3 Sélectionnez le mode de flash souhaité (📖37) et appuyez sur .

- Si vous n'appuyez pas sur  dans les secondes qui suivent pour appliquer un réglage, la sélection est annulée.

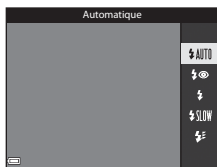

Témoin de disponibilité

Pendant la charge du flash,  clignote. L'appareil photo ne peut pas prendre de photos.

Lorsque la charge est terminée,  reste allumé lorsque vous appuyez sur le déclencheur à mi-course.

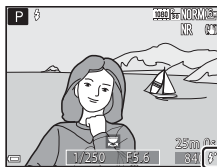

Témoin de disponibilité

Modes de flash disponibles



Automatique

Le flash se déclenche lorsque nécessaire, dans des environnements sombres, par exemple.

- L'indicateur du mode de flash s'affiche uniquement immédiatement après le réglage dans l'écran de prise de vue.



Auto atténuation yeux rouges/Atténuat. yeux rouges

Permet d'atténuer l'effet « yeux rouges » provoqué par le flash dans les portraits (📖37).

- Lorsque l'option **Atténuat. yeux rouges** est sélectionnée, le flash se déclenche lors de la prise de vue.



Dosage flash/ambiance/Flash standard

Le flash se déclenche lors de la prise de vue.



Synchro lente

Convient aux portraits pris le soir et la nuit avec des paysages en arrière-plan. Le dosage flash/ambiance se déclenche pour éclairer le sujet principal ; des vitesses d'obturation lentes sont utilisées pour capturer l'arrière-plan de nuit ou dans des environnements sombres.





Synchro sur le second rideau

Le dosage flash/ambiance se déclenche juste avant que l'obturateur ne se ferme, créant ainsi un flot de lumière derrière les sujets en mouvement.



Réglage du mode de flash

- Les modes de flash disponibles varient selon le mode de prise de vue. Le réglage du mode de flash risque de ne pas être disponible pour certains modes de prise de vue.
- Lorsque le mode de prise de vue est **P**, **S**, **A**, **M** ou **U** Auto ne peut pas être sélectionné.
- Le réglage appliqué dans les situations suivantes est enregistré dans la mémoire de l'appareil photo même après sa mise hors tension.
 - Lorsque le mode de prise de vue **P**, **S**, **A** ou **M** est utilisé
 - Lorsque  (auto atténuation yeux rouges) est sélectionné en mode  (auto)



Auto atténuation yeux rouges/Atténuat. yeux rouges

Le témoin d'atténuation des yeux rouges s'allume avant le flash principal pour réduire l'effet des « yeux rouges ». De plus, si l'appareil photo détecte des « yeux rouges » lors de l'enregistrement d'une image, la zone affectée est traitée pour réduire l'effet des « yeux rouges » avant l'enregistrement de l'image.

À considérer lors de la prise de vue :

- Comme le témoin d'atténuation des yeux rouges s'allume, le déclenchement est plus long une fois que vous avez appuyé sur le déclencheur.
- L'enregistrement des images peut s'avérer plus long.
- Il est possible que le système d'atténuation des yeux rouges ne produise pas les résultats escomptés dans toutes les situations.
- Dans certains cas, il se peut que le système d'atténuation des yeux rouges soit appliqué inutilement à des zones d'une image. Dans ces cas, choisissez un autre mode de flash et réessayez.

Retardateur

L'appareil photo est équipé d'un retardateur qui déclenche environ 10 secondes ou 2 secondes après que vous avez appuyé sur le déclencheur. Définissez l'option **Réduction vibration** sur **Désactivée** dans le menu configuration (📖57) lorsque vous utilisez un trépied pour stabiliser l'appareil photo pendant la prise de vue.

- 1 Appuyez sur le sélecteur multidirectionnel ◀ (🕒).

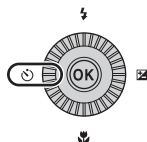

- 2 Sélectionnez le mode retardateur souhaité et appuyez sur **OK**.

- 🕒10s (10 secondes) : idéal pour des occasions importantes (mariages, par exemple).
- 🕒2s (2 secondes) : permet d'éviter le bougé d'appareil.
- 📷 / 📷 10s (10 secondes) / 📷 2s (2 secondes) : utilisez la télécommande ML-L3 (disponible séparément) pour déclencher (🔗117).
- Si vous n'appuyez pas sur **OK** dans les secondes qui suivent pour appliquer un réglage, la sélection est annulée.
- Lorsque le mode de prise de vue est le mode Scène **Animaux domestiques**, 📷 (déclenchement auto) s'affiche (🔗8). Vous ne pouvez pas utiliser le retardateur.

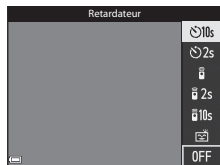

- 3 Cadrez la photo et appuyez sur le déclencheur à mi-course.
 - La mise au point et l'exposition sont réglées.

4 Appuyez sur le déclencheur jusqu'au fond.

- Le compte à rebours démarre. Le témoin du retardateur clignote puis reste allumé environ une seconde avant le déclenchement.
- Au moment du déclenchement, le retardateur est défini sur **OFF**.
- Pour arrêter le compte à rebours, appuyez de nouveau sur le déclencheur.

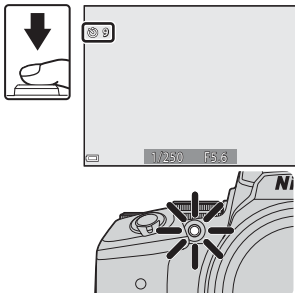

Détecteur de sourire (Prise de vue automatique de visages souriants)

Lorsque l'appareil photo détecte un visage souriant, vous pouvez prendre une photo automatiquement sans appuyer sur le déclencheur.

- Vous pouvez utiliser cette fonction lorsque le mode de prise de vue est **A** (auto), **P**, **S**, **A**, **M** ou **U**, ou le mode Scène **Portrait** ou **Portrait de nuit**.

1 Appuyez sur le sélecteur multidirectionnel ◀ (☺).

- Modifiez tout réglage du mode de flash, de l'exposition ou du menu Prise de vue avant d'appuyer sur ◀.

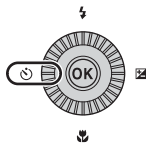

2 Sélectionnez ☺ (détecteur de sourire) et appuyez sur OK.

- Si vous n'appuyez pas sur OK dans les secondes qui suivent pour appliquer un réglage, la sélection est annulée.



3 Cadrez la photo et attendez que le sujet sourie sans appuyer sur le déclencheur.

- Visez un visage humain avec l'appareil photo.
- Si l'appareil photo détecte que le visage encadré par une double bordure sourit, le déclenchement s'effectue automatiquement.
- Lorsque l'appareil photo détecte un visage souriant, le déclenchement s'effectue automatiquement.

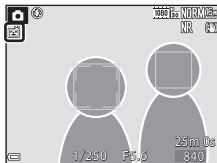

4 Terminez la prise de vue automatique.

- Pour arrêter la prise de vue automatique avec le détecteur de sourire, revenez à l'étape 1 et sélectionnez **OFF**.

✓ Remarques concernant la fonction Détecteur de sourire

Dans certaines conditions de prise de vue, il se peut que l'appareil photo ne puisse pas détecter de visages ni de sourires (👁️ 19). Vous pouvez aussi appuyer sur le déclencheur pour la prise de vue.

📌 Lorsque le témoin du retardateur clignote

Lorsque vous utilisez le détecteur de sourire, le témoin du retardateur clignote lorsque l'appareil photo détecte un visage et clignote rapidement juste après le déclenchement.

Mode de mise au point

Réglez le mode de mise au point selon la distance qui sépare l'appareil photo du sujet.

1 Appuyez sur le sélecteur multidirectionnel ▼ (👁️).

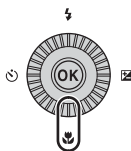

2 Sélectionnez le mode de mise au point souhaité et appuyez sur **OK**.

- Si vous n'appuyez pas sur **OK** dans les secondes qui suivent pour appliquer un réglage, la sélection est annulée.

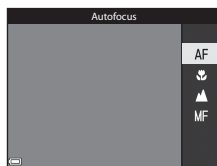

Modes de mise au point disponibles

AF

Autofocus



L'appareil photo effectue automatiquement la mise au point selon la distance qui le sépare du sujet. Utilisez ce mode lorsque la distance qui sépare le sujet de l'objectif est d'au moins 50 cm, ou d'au moins 5,0 m en position téléobjectif maximale.

- L'icône du mode de mise au point sur l'écran de prise de vue s'affiche uniquement immédiatement après le réglage.



Macro

Utilisez ce mode pour prendre des photos en gros plan.

Lorsque le facteur de zoom est défini sur une position où  et l'indicateur de zoom apparaissent en vert, l'appareil photo peut effectuer la mise au point sur des sujets se trouvant à une distance d'environ 10 cm de l'objectif. Lorsque le zoom est sur une position où  s'affiche, l'appareil photo peut effectuer la mise au point sur des sujets se trouvant à une distance d'environ 1 cm de l'objectif.



Infini

Utilisez ce mode lorsque vous photographiez des scènes éloignées à travers une fenêtre ou lorsque vous photographiez des paysages.

L'appareil photo règle automatiquement la mise au point près de l'infini.

- Il se peut que l'appareil photo ne parvienne pas à effectuer la mise au point sur les sujets proches.



Infini

À utiliser lors de la prise de vue du ciel et des feux d'artifice.

MF

Mise au point manuelle

La mise au point peut être effectuée sur tout sujet situé entre environ 1 cm et l'infini (∞) de l'objectif (42). La distance minimale pour la mise au point est fonction de la focale.



Remarques concernant la prise de vue avec flash

Le flash risque de ne pas pouvoir éclairer le sujet dans son ensemble à des distances inférieures à 50 cm.



Réglage du mode de mise au point

- Le réglage risque de ne pas être disponible avec certains modes de prise de vue (15).
- Avec les modes de prise de vue **P**, **S**, **A** et **M**, le réglage est enregistré dans la mémoire de l'appareil photo même après sa mise hors tension.

Utilisation de la mise au point manuelle

Disponible lorsque le mode de prise de vue est **P**, **S**, **A**, **M** ou **U**, le mode Effets spéciaux, le mode Scène **Sport**, **Feux d'artifice**, **Observation oiseaux** ou **Clip/intervalle** (ciel nocturne, filés d'étoiles).

- 1 Appuyez sur la touche ▼ (🌸) du sélecteur multidirectionnel, sélectionnez **MF** (mise au point manuelle), puis appuyez sur **OK**.

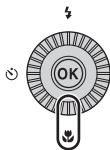

- 2 Utilisez le sélecteur multidirectionnel pour régler la mise au point tout en contrôlant la vue agrandie.

- Une vue agrandie du centre de l'image s'affiche. Appuyez sur ◀ pour basculer la vue entre 2x et 4x.
- Tournez le sélecteur multidirectionnel dans le sens horaire pour effectuer la mise au point sur des sujets proches, ou dans le sens antihoraire pour effectuer la mise au point sur des sujets éloignés. La mise au point peut être réglée de façon plus précise en tournant le sélecteur multidirectionnel lentement ou en tournant la molette de commande.
- Lorsque vous appuyez sur ▶ l'appareil photo effectue la mise au point sur le sujet au centre de la vue avec l'autofocus. La mise au point manuelle peut être utilisée après la mise au point de l'appareil photo avec l'autofocus.
- La mise au point est assistée par la mise en surbrillance en blanc des zones sur lesquelles la mise au point est effectuée (mise en relief) (📖43). Appuyez sur ▲▼ pour régler le niveau de mise en relief.
- Appuyez sur le déclencheur à mi-course pour confirmer la composition de l'image. Appuyez sur le déclencheur jusqu'en fin de course pour prendre l'image.

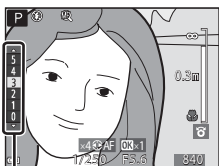

Niveau de mise en relief

- 3 Appuyez sur **OK**.

- La mise au point définie est mémorisée.
- Appuyez sur le déclencheur jusqu'en fin de course pour prendre l'image.
- Pour réajuster la mise au point, appuyez sur **OK** pour afficher l'écran de l'étape 2.

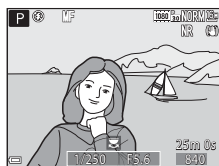

MF (Mise au point manuelle)

- Les chiffres affichés pour la mesure à droite du moniteur à l'étape 2 indiquent une distance approximative à laquelle la mise au point peut être effectuée sur le sujet lorsque la mesure est proche du centre.
- La portée réelle à laquelle la mise au point peut être effectuée sur le sujet varie selon la valeur d'ouverture et la focale. Pour vérifier si la mise au point est effectuée sur le sujet, contrôlez l'image après la prise de vue.
- Définissez **Commande zoom latérale** dans le menu configuration (57) sur **Mise au point manuelle** pour effectuer la mise au point en utilisant la commande de zoom latérale au lieu du sélecteur multidirectionnel à l'étape 2.

Mise en relief

- La plage de niveau de contraste sur laquelle la mise au point est effectuée peut être modifiée en réglant le niveau de mise en relief. Il est utile de définir le niveau bas pour les sujets à fort contraste et élevé pour les sujets à faible contraste.
- La mise en relief met en surbrillance les zones à fort contraste de l'image en blanc. Selon les conditions de prise de vue, la mise en surbrillance risque de ne pas fonctionner correctement ou des zones sur lesquelles la mise au point n'est pas effectuée risquent d'être mises en surbrillance.
- Vous pouvez désactiver la vue de la mise en relief à l'aide de l'option **Mise en relief** du menu configuration (57).

Correction d'exposition (Réglage de la luminosité)

Vous pouvez régler la luminosité de l'ensemble de l'image.

- 1 Appuyez sur le sélecteur multidirectionnel ► (◀▶).

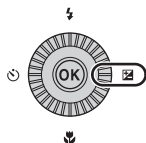

- 2 Sélectionnez une valeur de correction et appuyez sur **OK**.

- Pour rendre l'image plus lumineuse, sélectionnez une valeur positive (+).
- Pour rendre l'image plus sombre, sélectionnez une valeur négative (-).
- La valeur de correction est appliquée, même si vous n'appuyez pas sur **OK**.

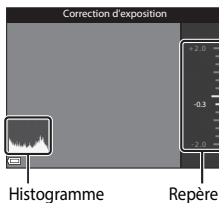

Valeur de correction de l'exposition

- La valeur appliquée en mode **P**, **S** ou **A** est enregistrée dans la mémoire de l'appareil photo même après sa mise hors tension.
- Lorsque le mode de prise de vue est le mode Scène **Feux d'artifice** (🎆) ou **M** (manuel) (📖32), vous ne pouvez pas utiliser la correction de l'exposition.
- Lorsque la correction de l'exposition est activée en utilisant un flash, la correction est appliquée à l'exposition de l'arrière-plan et à la puissance du flash.

Utilisation de l'histogramme

Un histogramme est un graphique qui présente la répartition des tons de l'image. Il peut servir de guide lorsque vous utilisez la correction de l'exposition et la prise de vue sans flash.

- L'axe horizontal indique la luminosité des pixels, avec les tons sombres à gauche et les tons clairs à droite. L'axe vertical, quant à lui, indique le nombre de pixels.
- Augmentez la valeur de la correction de l'exposition pour déplacer la répartition des tons vers la droite, et diminuez-la pour la déplacer vers la gauche.

Fonctions pouvant être réglées à l'aide de la commande Fn (Fonction)

Les fonctions suivantes peuvent aussi être définies en appuyant sur la commande **F_n** (fonction) au lieu d'afficher le menu correspondant en appuyant sur la commande **MENU**.

- Cette fonction peut être utilisée lorsque le mode de prise de vue est **P, S, A, M** ou **U**.

Qualité d'image (📖51)	Rafale (📖52)
Taille d'image (📖51)	Sensibilité (📖52)
Picture Control (📖51)	Mode de zones AF (📖52)
Balance des blancs (📖51)	Réduction vibration (📖57)
Mesure (📖52)	

1 Appuyez sur la commande **F_n** (fonction) lorsque l'écran de prise de vue s'affiche.

- Le menu de la fonction **F_n Commande F_n** ou les éléments de réglage de la fonction (le réglage par défaut est **Rafale**) attribuée en dernier à la commande **F_n** (fonction) peuvent être sélectionnés.



2 Utilisez le sélecteur multidirectionnel pour sélectionner une rubrique de menu.

- Pour attribuer une autre fonction, sélectionnez le menu de la fonction **F_n Commande F_n** et appuyez sur **OK**. Puis, sélectionnez la fonction souhaitée dans le menu affiché.









3 Une fois que vous avez terminé d'attribuer la fonction, appuyez sur **OK** ou sur la commande **F_n**.

- L'appareil photo revient à l'écran de prise de vue.

Fonctions ne pouvant pas être utilisées simultanément lors de la prise de vue

Certaines fonctions ne peuvent pas être utilisées avec d'autres réglages de menu.

Fonction restreinte	Réglage	Description
Mode de flash	Mode de mise au point (📖40)	Lorsque l'option  (infini) ou  (infini) est sélectionnée, le flash n'est pas disponible.
	Rafale (📖52)	Le flash n'est pas disponible (sauf pour Intervallomètre).
	Bracketing de l'exposition (📖52)	Le flash n'est pas disponible.
Retardateur/ Télécommande/ Détecteur de sourire	Mode de mise au point (📖40)	Lorsqu'un autre réglage que AF (autofocus) est sélectionné, le détecteur de sourire est OFF .
	Mode de zones AF (📖52)	Lorsque l'option Suivi du sujet est sélectionnée, le retardateur/détecteur de sourire/télécommande n'est pas disponible.
Mode de mise au point	Détecteur de sourire (📖39)	Lorsque le détecteur de sourire est sélectionné, le mode de mise au point est fixé sur AF (autofocus).
	Mode de zones AF (📖52)	Lorsque l'option Suivi du sujet est sélectionnée, MF (mise au point manuelle) n'est pas disponible.
Qualité d'image	Rafale (📖52)	Lorsque l'option Mémoire prédéclench. est sélectionnée, la Qualité d'image est fixée sur Normal .
Taille d'image	Rafale (📖52)	<p>Taille d'image est définie comme suit selon le réglage de prise de vue en continu :</p> <ul style="list-style-type: none"> • Mémoire prédéclench. :  (taille d'image : 1280 x 960 pixels) • Rafale H : 120 vps :  (taille d'image : 640 x 480 pixels). • Rafale H : 60 vps :  (taille d'image : 1920 x 1080 pixels) • Planche 16 vues :  (taille d'image : 2560 x 1920 pixels)
Picture Control	Mode de zones AF (📖52)	Lorsque l'option Suivi du sujet est sélectionnée, le réglage Monochrome ne peut pas être défini.
	D-Lighting actif (📖52)	Lorsque vous utilisez D-Lighting actif , il est impossible de régler le Contraste manuellement.
Balance des blancs	Picture Control (📖51)	Lorsque l'option Monochrome est sélectionnée, la Balance des blancs est fixée sur Automatique (normale) .
Mesure	D-Lighting actif (📖52)	Lorsque l'option D-Lighting actif est définie sur un autre mode que Désactivé , l'option Mesure est réinitialisée sur Matricielle .

Fonction restreinte	Réglage	Description
Rafale/Bracketing de l'exposition	Rafale (📖52)/ Bracketing de l'exposition (📖52)	Rafale et Bracketing de l'exposition ne sont pas disponibles simultanément.
	Retardateur (📖38)/ Télécommande (🔗117)	<ul style="list-style-type: none"> Lorsque le retardateur/télécommande est utilisé, une seule image est prise même si vous avez défini l'option Rafale H, Rafale L, Mémoire prédéclench., ou BSS. Si l'option Intervallomètre est définie, la prise de vue se termine automatiquement une fois qu'une image a été prise. Bracketing de l'exposition n'est pas disponible.
	Détecteur de sourire (📖39)	<ul style="list-style-type: none"> Lorsque l'appareil photo détecte des visages souriants et que vous déclenchez, une seule image est prise. Si l'option Intervallomètre est définie, la prise de vue se termine automatiquement une fois qu'une image a été prise. Bracketing de l'exposition n'est pas disponible.
	Picture Control (📖51)	Lorsque l'option Monochrome est sélectionnée, Bracketing de l'exposition n'est pas disponible.
	Surimpression (📖52)	Non disponible simultanément.
Sensibilité	Rafale (📖52)	Lorsque l'option Mémoire prédéclench. , Planche 16 vues , Rafale H : 120 vps ou Rafale H : 60 vps est sélectionnée, la Sensibilité est fixée sur Automatique .
Mode de zones AF	Détecteur de sourire (📖39)	L'appareil photo prend des images à l'aide de la détection des visages indépendamment de l'option Mode de zones AF appliquée.
	Mode de mise au point (📖40)	<ul style="list-style-type: none"> Lorsqu'un réglage autre que Suivi du sujet est sélectionné et que l'option ▲ (infini) est sélectionnée comme mode de mise au point pour la prise de vue, l'appareil photo effectue la mise au point sur l'infini indépendamment de l'option Mode de zones AF appliquée. Lorsque le mode MF (mise au point manuelle) est défini, le Mode de zones AF ne peut pas être défini.
	Picture Control (📖51)	Lorsque l'option Monochrome est sélectionnée, le réglage Suivi du sujet ne peut pas être défini.
Mode de zones AF	Balance des blancs (📖51)	Lorsque l'option AF sur le sujet principal est sélectionnée, et si la balance des blancs est définie sur Préréglage manuel , Incandescent , Fluorescent ou Choisir temp. couleur , ou si un réglage fin de la balance des blancs est effectué, l'appareil photo effectue la mise au point sur un visage ou sélectionne au moins une des 9 zones de mise au point contenant le sujet le plus proche de l'appareil photo.









Fonction restreinte	Réglage	Description
Mode autofocus	Détecteur de sourire (📖39)	Lorsque le détecteur de sourire est sélectionné, le mode autofocus fonctionne avec le réglage AF ponctuel .
	Mode de mise au point (📖40)	Lorsque le mode mise au point est défini sur ▲ (infini), le mode autofocus fonctionne avec le réglage AF ponctuel .
D-Lighting actif	Sensibilité (📖52)	Lorsque l'option Sensibilité est définie sur 1600, 3200, ou 6400, D-Lighting actif n'est pas disponible.
Surimpression	Rafale (📖52)	Non disponible simultanément.
	Bracketing de l'exposition (📖52)	Non disponible simultanément.
Réglages du moniteur	Détecteur de sourire (📖39)	Lorsque le détecteur de sourire est sélectionné, l'horizon virtuel ne s'affiche pas.
	Mode de zones AF (📖52)	<ul style="list-style-type: none"> L'horizon virtuel ne s'affiche pas lorsque l'option Priorité visage est sélectionnée. L'horizon virtuel ne s'affiche pas lorsque l'option Suivi du sujet est sélectionnée. Une fois que le sujet a été enregistré (pendant le suivi du sujet), l'histogramme ne s'affiche pas. L'horizon virtuel et l'histogramme ne s'affichent pas lorsque l'option AF sur le sujet principal est sélectionnée.
Timbre dateur	Rafale (📖52)	Lorsque l'option Mémoire prédéclench., Rafale H : 120 vps ou Rafale H : 60 vps est sélectionnée, la date et l'heure ne peuvent pas être imprimées sur les images.
Zoom numérique	Détecteur de sourire (📖39)	Lorsque le détecteur de sourire est sélectionné, le zoom numérique n'est pas disponible.
	Rafale (📖52)	Lorsque l'option Planche 16 vues est sélectionnée, le zoom numérique n'est pas disponible.
	Mode de zones AF (📖52)	Lorsque l'option Suivi du sujet est sélectionnée, le zoom numérique n'est pas disponible.
	Sélection focales fixes (📖53)	Lorsque la Sélection focales fixes est définie sur Activé , le zoom numérique n'est pas disponible.
Son du déclencheur	Rafale (📖52)	Lorsque l'option Rafale H, Rafale L, Mémoire prédéclench., Rafale H : 120 vps, Rafale H : 60 vps, BSS , ou Planche 16 vues est sélectionnée, le son du déclencheur est désactivé.
	Bracketing de l'exposition (📖52)	Le son du déclencheur est désactivé.

✓ Remarques concernant le zoom numérique

- Selon le mode de prise de vue ou les réglages en cours, le zoom numérique peut ne pas être disponible (📖105).
- Lorsque le zoom numérique est activé, les options que vous pouvez sélectionner pour le mode de zones AF ou le mode de mesure sont limitées.

Fonctions pouvant être réglées à l'aide de la commande MENU (Menu)

Vous pouvez définir les menus suivants en appuyant sur la commande **MENU** (menu).

-  **SCENE**, , ,  **EFFECTS**, **P**, **S**, **A**, **M**, **U** **Menu Prise de vue**
Disponible en appuyant sur la commande **MENU** lorsque l'écran de prise de vue s'affiche.
Permet de changer les paramètres de prise de vue tels que la combinaison de la taille d'image et de la qualité d'image.
Les options et les icônes de menu pouvant être définies diffèrent selon le mode de prise de vue.
-  **Menu Visualisation**
Disponible en appuyant sur la commande **MENU** lorsque vous affichez des images en mode de visualisation plein écran ou en mode de visualisation par planche d'images.
Permet d'éditer des images, lire le diaporama, etc.
-  **Menu Vidéo**
Disponible en appuyant sur la commande **MENU** lorsque l'écran de prise de vue s'affiche.
Permet de modifier les réglages de l'enregistrement vidéo.
-  **Menu des options Wi-Fi**
Permet de configurer les réglages Wi-Fi pour connecter l'appareil photo et un dispositif intelligent.
-  **Menu Options données de position**
Permet de configurer des réglages pour les fonctions de données de position.
Lorsque l'option **Enreg. données de position** dans **Options données de position** est définie sur **Activé**, l'appareil photo commence à recevoir des signaux de satellites de positionnement.
-  **Menu configuration**
Permet de régler les fonctions de base de l'appareil photo telles que la date et l'heure, la langue d'affichage, etc.

1 Appuyez sur la commande **MENU** (menu).

- Le menu s'affiche.

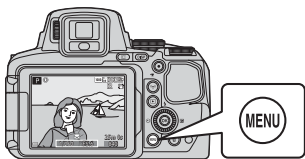

2 Appuyez sur le sélecteur multidirectionnel ◀.

- L'icône de menu actuelle s'affiche en jaune.



Icônes de menu

3 Sélectionnez une icône de menu puis appuyez sur OK.

- Vous pouvez sélectionner les options de menu.

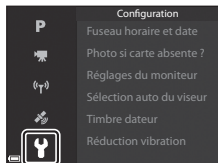

4 Sélectionnez une option de menu et appuyez sur OK.

- Certaines options de menu ne peuvent pas être réglées selon le mode de prise de vue actuel ou l'état de l'appareil photo.
- Vous pouvez également sélectionner des éléments en tournant le sélecteur multidirectionnel.

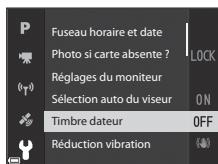

5 Sélectionnez un réglage et appuyez sur OK.

- Le réglage sélectionné est appliqué.
- Lorsque vous avez terminé d'utiliser le menu, appuyez sur la commande **MENU**.
- Lorsqu'un menu s'affiche, vous pouvez passer en mode de prise de vue en appuyant sur le déclencheur ou sur **(P)**.



Menu Prise de vue

Entrez en mode de prise de vue → commande **MENU**

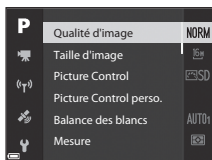

















Options courantes

Option	Description	
Qualité d'image	Permet de définir la qualité d'image (taux de compression) des images à enregistrer. • Réglage par défaut : Normal	56
Taille d'image	Permet de définir la taille des images à enregistrer. • Réglage par défaut : 4608x3456	57

Pour les modes **P, S, A, M, U**

Option	Description	
Picture Control (Picture Control du COOLPIX)	Permet de changer les paramètres d'enregistrement des images selon la scène de prise de vue ou vos préférences. • Réglage par défaut : Standard	58
Picture Control perso. (Picture Control perso. du COOLPIX)	Permet de personnaliser les réglages de Picture Control du COOLPIX et de les enregistrer dans Personnalisé 1 ou Personnalisé 2 de Picture Control .	62
Balance des blancs	Permet de régler la balance des blancs en fonction des conditions météorologiques ou de la source de lumière de façon à ce que les couleurs des images correspondent à ce que vous voyez avec vos yeux. • Réglage par défaut : Automatique (normale)	63







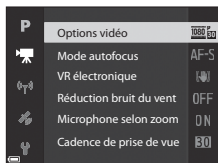

Option	Description	
Mesure	Permet de définir la méthode utilisée par l'appareil photo pour mesurer la luminosité du sujet. • Réglage par défaut : Matricielle	 66
Rafale	Permet de sélectionner la prise de vue en continu ou vue par vue. • Réglage par défaut : Vue par vue	 67
Sensibilité	Permet de contrôler la sensibilité de l'appareil photo à la lumière. • Réglage par défaut : Automatique Lorsque l'option Automatique est sélectionnée, ISO s'affiche sur le moniteur pendant la prise de vue si la sensibilité augmente. • En mode M (manuel), lorsqu'elle est définie sur Automatique ou Plage fixe auto , la sensibilité est réglée sur 100 ISO.	 71
Bracketing de l'exposition	Vous pouvez modifier automatiquement l'exposition (luminosité) lors de la prise de vue en rafale. • Réglage par défaut : Désactivé	 72
Mode de zones AF	Permet de changer la façon dont l'appareil photo sélectionne la zone de mise au point pour l'autofocus. • Réglage par défaut : AF sur le sujet principal	 73
Mode autofocus	Permet de sélectionner soit l'option AF ponctuel , avec laquelle l'appareil photo n'effectue la mise au point que lorsque le déclencheur est enfoncé à mi-course, soit l'option AF permanent , avec laquelle l'appareil photo continue à effectuer la mise au point sur le sujet même lorsque le déclencheur n'est pas enfoncé à mi-course. • Réglage par défaut : AF permanent	 76
Intensité de l'éclair	Permet de régler la puissance du flash. • Réglage par défaut : 0,0	 76
Filtre antibruit	Permet de définir l'ampleur de la fonction de réduction du bruit appliquée généralement lors de l'enregistrement des images. • Réglage par défaut : Normal	 77
D-Lighting actif	Permet d'empêcher la perte de contraste dans les hautes lumières et les zones d'ombre et de bien reproduire le contraste naturel visible à l'œil nu lors de la prise d'images. • Réglage par défaut : Désactivé	 77
Surimpression	Permet de combiner deux ou trois images et de les enregistrer en tant qu'image unique. • Réglage par défaut : - Mode de surimpression : Désactivé - Gain automatique : Activé	 78
Enreg. régl. utilisateur	Permet d'enregistrer les réglages actuels avec le sélecteur de mode U ( 34).	35

Option	Description	
Réinit. régl. utilisateur	Permet de réinitialiser les réglages enregistrés avec le sélecteur de mode U .	35
Sélection focales fixes	Lorsque vous tournez la commande de zoom, la focale (équivalente à la focale/angle de champ dans le format 24 x 36 mm) passe aux positions sélectionnées en activant la case à cocher de cette option de menu. • Réglage par défaut : Désactivé	 80
Position de zoom initiale	Permet de définir la focale (équivalente à la focale/angle de champ dans le format 24 x 36 mm) pour la mise sous tension de l'appareil photo. • Réglage par défaut : 24 mm	 81
Aperçu de l'exposition M	Permet de refléter ou non la luminosité sur l'écran de prise de vue lorsque l'exposition est modifiée en mode M (manuel). • Réglage par défaut : Désactivé	 81

Menu Vidéo

Entrez en mode de prise de vue → commande **MENU** → icône de menu  → 









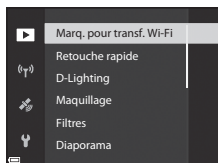



Option	Description	
Options vidéo	Permet de sélectionner le type de la vidéo. Sélectionnez la vitesse normale pour enregistrer des vidéos à vitesse normale, ou HS (haute vitesse) pour enregistrer des vidéos qui peuvent être lues au ralenti ou en accéléré. • Réglage par défaut :  1080/30p ou  1080/25p	 82
Mode autofocus	Permet de sélectionner soit AF ponctuel , qui mémorise la mise au point au début de l'enregistrement vidéo, soit AF permanent , qui continue la mise au point pendant l'enregistrement vidéo. • Réglage par défaut : AF ponctuel	 85
VR électronique	Indiquez si vous souhaitez ou non effectuer une VR électronique lors de l'enregistrement de vidéos. • Réglage par défaut : Activé	 86
Réduction bruit du vent	Permet d'atténuer (ou non) le bruit du vent lors de l'enregistrement de vidéos. • Réglage par défaut : Désactivée	 86
Microphone selon zoom	En fonction de l'angle de champ, l'appareil photo enregistre les sons sur une zone importante en position grand-angle et il enregistre les sons sur une zone réduite en position téléobjectif. • Réglage par défaut : Activé	 87
Cadence de prise de vue	Permet de sélectionner la cadence de prise de vue utilisée lors de l'enregistrement de vidéos.	 87

Menu Visualisation

Appuyez sur la commande  (mode de visualisation) → commande **MENU**



Option	Description	
Marq. pour transf. Wi-Fi ¹	Permet de sélectionner les images dans l'appareil photo que vous souhaitez transférer sur un dispositif intelligent à l'avance avant de les transférer.	 88
Retouche rapide ²	Permet de créer des copies retouchées dans lesquelles le contraste et la saturation ont été optimisés.	 27
D-Lighting ²	Permet d'éclaircir les zones sombres d'une image afin de créer des copies optimisées en luminosité et contraste.	 27
Maquillage ²	L'appareil photo détecte les visages sur les images et crée une copie en adoucissant les tons chair du visage.	 28
Filtres ²	Permet d'appliquer différents effets à l'aide de filtres numériques.	 29
Diaporama	Permet de visualiser des images dans un diaporama automatique.	 89
Protéger ¹	Permet de protéger les images et les vidéos sélectionnées contre toute suppression accidentelle.	 90
Rotation image ¹	Permet de spécifier l'orientation portrait ou paysage dans laquelle les images sont affichées.	 90
Mini-photo ²	Permet de créer une copie de taille réduite des images.	 30

Fonctions pouvant être réglées à l'aide de la commande **MENU** (Menu)

Option	Description	
Options affich. séquence	Permet d'afficher uniquement l'image représentative d'une séquence d'images prises en rafale ou d'afficher la séquence en tant qu'images individuelles. <ul style="list-style-type: none"> Lorsque vous affichez uniquement l'image représentative d'une séquence, appuyez sur OK pour afficher chaque image de la séquence. Appuyez sur le sélecteur multidirectionnel ▲ pour revenir à l'affichage de l'image représentative. 	91
Choix image représent. ¹	Permet de modifier l'image représentative pour les images d'une séquence.	91

¹ Sélectionnez une image sur l'écran de sélection des images. Reportez-vous à « Écran de sélection des images » (p. 56) pour plus d'informations.

² Les images éditées sont enregistrées dans des fichiers distincts. Certaines images risquent de ne pas être éditées.

Écran de sélection des images

Lorsqu'un écran de sélection des images tel que celui affiché à droite apparaît lorsque vous utilisez l'appareil photo, suivez les procédures ci-dessous pour sélectionner les images.

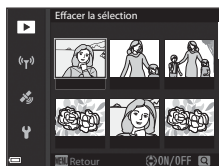

1 Utilisez les touches **◀▶** du sélecteur multidirectionnel ou tournez-le pour sélectionner l'image souhaitée.

- Positionnez la commande de zoom (1) sur **T** () pour passer en mode de visualisation plein écran ou sur **W** () pour passer au mode de visualisation par planche d'images
- Une seule image peut être sélectionnée pour **Rotation image** et **Choix image représent.**. Passez à l'étape 3.

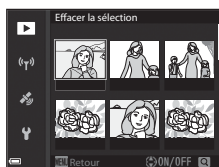

2 Utilisez **▲▼** pour sélectionner **ON** ou **OFF**.

- Lorsque l'option **ON** est sélectionnée, une icône s'affiche sous l'image choisie. Répétez les étapes 1 et 2 pour sélectionner d'autres images.

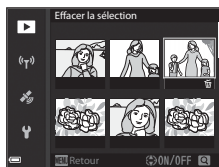









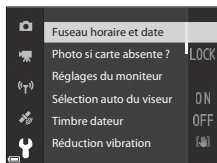



3 Appuyez sur **OK** pour appliquer la sélection d'images.









- Lorsque la boîte de dialogue de confirmation s'affiche, suivez les instructions à l'écran.

Menu configuration

Appuyez sur la commande **MENU** → icône de menu  → 







Option	Description	
Fuseau horaire et date	Permet de régler l'horloge de l'appareil photo.	 98
Photo si carte absente ?	Permet de définir l'opération du déclencheur lorsque la carte mémoire n'est pas insérée dans l'appareil photo.	 100
Réglages du moniteur	Permet de régler l'affichage des images après la prise de vue, la luminosité de l'écran et les paramètres d'affichage des infos photos.	 101
Sélection auto du viseur	Permet d'indiquer si l'affichage passe automatiquement au viseur ou non lorsque votre visage s'approche du viseur.	 103
Timbre dateur	Permet d'imprimer la date et l'heure de la prise de vue sur les images.	 103
Réduction vibration	Permet de sélectionner le paramètre de réduction vibration utilisé lors de la prise de vue.	 104
Assistance AF	Permet d'activer ou de désactiver l'illuminateur d'assistance AF.	 105
Zoom numérique	Permet d'indiquer si vous souhaitez ou non utiliser le zoom numérique.	 105
Commande zoom latérale	Permet de choisir la fonction à effectuer pendant la prise de vue lorsque la commande de zoom latérale est actionnée.	 106
Réglages du son	Permet de régler les paramètres de son.	 106
Extinction auto	Permet de définir la durée qui s'écoule avant que le moniteur ne s'éteigne pour économiser de l'énergie.	 107

Option	Description	
Formatage de la carte	Permet de formater la carte mémoire.	 107
Langue/Language	Permet de changer la langue d'affichage de l'appareil photo.	 107
Charge par ordinateur	Permet d'indiquer si l'accumulateur de l'appareil photo est chargé ou non lorsque l'appareil photo est connecté à un ordinateur.	 108
Permuter Av/Tv	Permet de changer de méthode pour définir le décalage du programme, la vitesse d'obturation ou la valeur d'ouverture.	 109
Réinitialiser n° fichier	Permet de réinitialiser la numérotation séquentielle des fichiers lorsque Oui est sélectionné.	 109
Mise en relief	Permet de mettre ou non en surbrillance en blanc les zones sur lesquelles la zone de mise au point est effectuée sur l'image affichée dans le moniteur lors de l'utilisation de la mise au point manuelle.	 110
Réinitialisation	Permet de réinitialiser les réglages de l'appareil photo sur leurs valeurs par défaut.	 110
Version firmware	Permet d'afficher la version actuelle du firmware de l'appareil photo.	 110

Utilisation des fonctions des données de position

Lorsque l'option **Enreg. données de position** dans **Options données de position** du menu  (options données de position) ( 94) est définie sur **Activé**, l'appareil photo commence à recevoir des signaux de satellites de positionnement.

La réception des données de position peut être vérifiée sur l'écran de prise de vue.

-  ou  : le système reçoit des signaux d'au moins quatre satellites, ou de trois satellites, et le positionnement est en cours.
-  : des signaux sont reçus, mais la localisation est impossible.
-  : les signaux ne sont pas reçus.

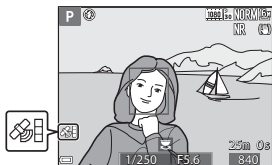

Enregistrement des données de position de prise de vue sur l'image

- Lors de la prise de vue pendant le positionnement, les données de position (latitude et longitude) obtenues sont enregistrées sur les images qui seront prises.
- Les données de position enregistrées peuvent être vérifiées sur la carte avec ViewNX-i après avoir transféré l'image sur un ordinateur ( 53).

Enregistrement du journal

- Lorsque vous sélectionnez **Démarrer le journal** sous **Créer un journal** dans le menu Options données de position pendant le positionnement, les données de positionnement des endroits que vous visitez avec l'appareil photo sont enregistrées à un certain intervalle.
- Une fois que le journal enregistré est sauvegardé sur une carte mémoire à l'aide de l'option **Enregistrer le journal** du menu des options des données de position, visualisez le journal à l'aide d'un logiciel permettant d'afficher les données du journal.
- Les données de journal sont compatibles avec le format NMEA. Toutefois, l'affichage dans tout logiciel compatible avec le format NMEA ou sur tout appareil photo compatible avec le format NMEA n'est pas garanti.

Affichage d'informations sur le POI

- Lorsque le réglage **Incorporer les POI** dans **Points d'intérêt (POI)** du menu des Options données de position est défini sur **Activé**, les informations sur le nom de la position la plus proche de la position actuelle sont également enregistrées sur les images qui seront prises.
- Lorsque le réglage **Afficher les POI** du menu des Options données de position est défini sur **Activé**, les informations sur le nom de la position la plus proche de la position actuelle s'affichent sur l'écran de prise de vue et les informations sur le nom du lieu enregistrées sur l'image s'affichent sur l'écran de visualisation.



Utilisation de la fonction Wi-Fi (réseau sans fil)

Vous pouvez effectuer les fonctions suivantes si vous installez le logiciel dédié « Wireless Mobile Utility » sur votre dispositif intelligent fonctionnant avec le système d'exploitation Android OS ou iOS et si vous le connectez à l'appareil photo.

Prendre des photos

Vous pouvez appuyer sur le déclencheur de l'appareil photo ou déclencher à distance pour enregistrer des images sur un dispositif intelligent.

- Les opérations ne peuvent pas être effectuées sur l'appareil photo lors de l'utilisation de la télécommande. Le mode de prise de vue est défini sur le mode  (auto) et la zone de mise au point est définie au centre de la vue, indépendamment des réglages de l'appareil photo.

Visualiser des photos

Les images enregistrées dans la carte mémoire de l'appareil photo peuvent être transférées et affichées sur votre dispositif intelligent. Vous pouvez aussi présélectionner des images dans l'appareil photo que vous souhaitez transférer sur un dispositif intelligent.

Remarques concernant les réglages de sécurité

Aucun réglage de sécurité tel que le mot de passe n'est configuré pour l'appareil photo au moment de l'achat. Nous recommandons vivement d'effectuer les réglages de sécurité requis avant d'utiliser la fonction Wi-Fi. Utilisez **Options** du menu des options Wi-Fi (49) pour effectuer les réglages de sécurité.

Installation du logiciel sur le dispositif intelligent

- 1** Utilisez votre dispositif intelligent pour vous connecter à Google Play Store, à App Store ou à d'autres applications en ligne et recherchez « Wireless Mobile Utility ».

- Consultez le manuel d'utilisation accompagnant votre dispositif intelligent pour plus de détails.

- 2** Lisez la description et les autres informations puis installez le logiciel.

Manuel d'utilisation pour Wireless Mobile Utility

Téléchargez le manuel d'utilisation du site Web ci-dessous.

- Android OS: <http://nikonimglib.com/ManDL/WMAU/>
- iOS: <http://nikonimglib.com/ManDL/WMAU-ios/>

Pour établir une connexion avec l'appareil photo, appuyez sur le bouton  (Wi-Fi) de l'appareil photo, activez la fonction Wi-Fi du dispositif intelligent puis démarrez the « Wireless Mobile Utility » lorsque **Négociation en cours... Veuillez patienter.** apparaît sur l'appareil photo.

Connexion de l'appareil photo à un téléviseur, un ordinateur ou une imprimante

Vous pouvez profiter encore davantage des images et des vidéos en connectant l'appareil photo à un téléviseur, un ordinateur ou une imprimante.

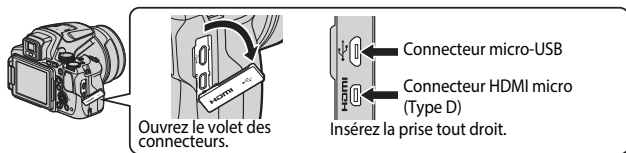

- Avant de connecter l'appareil photo à un périphérique externe, vérifiez que le niveau de charge de l'accumulateur restant est suffisant et éteignez l'appareil photo. Avant de déconnecter, éteignez l'appareil photo.
- Si vous utilisez l'adaptateur secteur EH-67A (disponible séparément), vous pouvez alimenter cet appareil photo directement sur le secteur. N'utilisez pas d'autre marque ni d'autre modèle d'adaptateur secteur car vous risquez de provoquer une surchauffe ou un dysfonctionnement de l'appareil photo.
- Pour des informations sur les méthodes de connexion et les opérations successives, reportez-vous à la documentation accompagnant le périphérique, en plus de ce document.

Affichage des images sur un téléviseur



Vous pouvez afficher les images et les vidéos de l'appareil photo sur un téléviseur.

Méthode de connexion : connectez un câble HDMI vendu dans le commerce à la prise d'entrée HDMI du téléviseur.

Impression d'images sans utiliser d'ordinateur



Si vous connectez l'appareil photo à une imprimante compatible PictBridge, vous pouvez imprimer des images sans utiliser d'ordinateur.

Méthode de connexion : connectez l'appareil photo directement au port USB de l'imprimante à l'aide du câble USB fourni.

Affichage d'images sur un ordinateur



Vous pouvez transférer des images et des vidéos sur un ordinateur pour les visualiser.

Méthode de connexion : connectez l'appareil photo au port USB de l'ordinateur à l'aide du câble USB.

- Avant la connexion à un ordinateur, installez ViewNX-i sur l'ordinateur.
- Si des périphériques USB utilisant l'alimentation de l'ordinateur sont connectés, débranchez-les de l'ordinateur avant d'y connecter l'appareil photo. La connexion de l'appareil photo et d'autres périphériques alimentés USB simultanément au même ordinateur risque de provoquer un dysfonctionnement de l'appareil photo ou une alimentation excessive de l'ordinateur, ce qui pourrait endommager l'appareil photo ou la carte mémoire.



Section Référence

La section Référence fournit des informations détaillées et des conseils sur l'utilisation de l'appareil photo.

Prise de vue

Conseils et remarques concernant le mode Scène	3
Réglages par défaut (flash, mode de mise au point, etc.)	15
Mise au point.....	18
Plage de contrôle de la vitesse d'obturation (modes P, S, A, M)	22

Visualisation

Fonction loupe	23
Visualisation par planche d'imagettes/ Affichage en mode calendrier	24
Visualisation et suppression d'images prises en continu (séquence).....	25
Édition d'images (images fixes).....	26





Vidéo

Enregistrement et lecture de vidéos	32
Prise d'images fixes pendant l'enregistrement de vidéos	35
Opérations pendant la lecture d'une vidéo.....	35
Édition de vidéos	37







Fonctions des données de position

Enregistrement des données de position sur l'image	39
Enregistrement du journal contenant les informations sur les déplacements	42

Connexion

Connexion à un dispositif intelligent (Wi-Fi)	 45
Sélection préalable d'images dans l'appareil photo à transférer sur un dispositif intelligent.....	 47
Connexion de l'appareil photo à un téléviseur (visualisation d'images sur un téléviseur).....	 48
Connexion de l'appareil photo à une imprimante (impression directe).....	 49
Utilisation de ViewNX-i (transfert d'images vers un ordinateur).....	 53

Menu





Menu Prise de vue (options de prise de vue courantes)	 56
Menu Prise de vue (Mode P , S , A ou M)	 58
Menu Vidéo.....	 82
Menu Visualisation.....	 88
Menu Options Wi-Fi.....	 92
Menu Options données posit.....	 94
Menu configuration.....	 98

Informations supplémentaires







Messages d'erreur	 111
Noms des fichiers.....	 115
Accessoires optionnels.....	 116
Prise de vue avec la télécommande ML-L3.....	 117
Fonctions principales des commandes	 119

Conseils et remarques concernant le mode Scène

Paysage de nuit

- Appuyez sur la commande **MENU** pour sélectionner  **À main levée** ou  **Trépied** dans **Paysage de nuit**.
-  **À main levée** (réglage par défaut) :
 - Appuyez sur le déclencheur jusqu'en fin de course pour prendre une série d'images combinées en une seule image et enregistrées.
 - Une fois que le déclencheur est enfoncé jusqu'en fin de course, tenez l'appareil photo fermement sans bouger jusqu'à ce qu'une image fixe soit affichée. Après avoir pris une image, ne mettez pas l'appareil photo hors tension avant que le moniteur n'ait basculé sur l'écran de prise de vue.
 - L'angle de champ (c'est-à-dire la zone d'image visible dans la vue) dans l'image enregistrée est plus étroit que celui sur le moniteur au moment de la prise de vue.
-  **Trépied** :
 - Une image est prise à une vitesse d'obturation lente lorsque vous appuyez sur le déclencheur jusqu'en fin de course.
 - La réduction de la vibration est désactivée indépendamment du réglage **Réduction vibration** ( 57) du menu configuration.

Portrait de nuit













- Appuyez sur la commande **MENU** pour sélectionner  **À main levée** ou  **Trépied** dans **Portrait de nuit**.
- Une image est prise à une vitesse d'obturation lente. Par rapport à lorsque vous utilisez  **Trépied**, lorsque l'option  **À main levée** est sélectionnée, l'appareil photo définit une vitesse d'obturation légèrement plus rapide en fonction des conditions de prise de vue pour éviter le bougé d'appareil.
- Lorsque l'option  **Trépied** est sélectionnée, la réduction vibration est désactivée indépendamment du réglage **Réduction vibration** dans le menu configuration ( 57).
- Le flash se déclenche toujours. Ouvrez le flash avant la prise de vue.

Paysage

- Appuyez sur la commande **MENU** pour sélectionner **Réduc. bruit par rafale** ou **Vue unique** dans **Paysage**.
- **Réduc. bruit par rafale** : cette option vous permet de prendre un paysage net avec un minimum de bruit.
 - Appuyez sur le déclencheur jusqu'en fin de course pour prendre une série d'images combinées en une seule image et enregistrées.
 - Une fois que le déclencheur est enfoncé jusqu'en fin de course, tenez l'appareil photo fermement sans bouger jusqu'à ce qu'une image fixe soit affichée. Après avoir pris une image, ne mettez pas l'appareil photo hors tension avant que le moniteur n'ait basculé sur l'écran de prise de vue.
 - L'angle de champ (c'est-à-dire la zone d'image visible dans la vue) dans l'image enregistrée est plus étroit que celui sur le moniteur au moment de la prise de vue.
- **Vue unique** réglage par défaut) : permet d'enregistrer des images avec des contours et un contraste plus nets.
 - Lorsque vous appuyez sur le déclencheur jusqu'en fin de course, une image est prise.

SCENE → Sélecteur automatique

- Lorsque vous visez le sujet avec l'appareil photo, ce dernier sélectionne automatiquement le mode Scène optimal dans la liste ci-dessous et ajuste les réglages de prise de vue en conséquence.

	Portrait (pour prendre des portraits en gros plan d'une ou deux personnes)
	Portrait (pour prendre des portraits d'un grand nombre de personnes, ou pour cadrer des photos avec un large arrière-plan)
	Paysage
	Portrait de nuit (pour prendre des portraits en gros plan d'une ou deux personnes)
	Portrait de nuit (pour prendre des portraits d'un grand nombre de personnes, ou pour cadrer des photos avec un large arrière-plan)
	Paysage de nuit <ul style="list-style-type: none">• Les photos sont prises en continu, puis combinées et enregistrées en une seule image, de la même façon que lorsque le réglage À main levée dans  (paysage de nuit) (3) est sélectionné.
	Gros plan
	Contre-jour (pour prendre des images de sujets autres que des personnes)
	Contre-jour (pour prendre des images au format portrait)
	Autres scènes de prise de vue

- Selon les conditions de prise de vue, il est possible que le mode Scène souhaité ne puisse pas être sélectionné. Dans ce cas, choisissez un autre mode de prise de vue (24).

SCENE → Sport









- Lorsque vous appuyez sur le déclencheur jusqu'en fin de course, jusqu'à 7 images sont prises à environ 7 vps (lorsque la qualité d'image est définie sur **Normal** et la taille d'image sur  **4608x3456**).
- La cadence de prise de vue avec la prise de vue en continu risque d'être ralentie selon le paramètre effectif de qualité d'image, de taille d'image, la carte mémoire utilisée ou les conditions de prise de vue.
- La mise au point, l'exposition et la teinte sont mémorisées avec les valeurs de la première image de chaque série.

SCENE → Fête/intérieur

- Tenez fermement l'appareil photo pour éviter les effets de bougé. Définissez le **Réduction vibration** sur **Désactivée** dans le menu configuration (57) lorsque vous utilisez un trépied pour stabiliser l'appareil photo pendant la prise de vue.

SCENE → Gros plan

Sur l'écran qui apparaît après avoir sélectionné  **Gros plan**, choisissez **Réduc. bruit par rafale** ou **Vue unique**.

- **Réduc. bruit par rafale** : cette option vous permet de prendre une image nette avec un minimum de bruit.
 - Appuyez sur le déclencheur jusqu'en fin de course pour prendre une série d'images combinées en une seule image et enregistrées.
 - Une fois que le déclencheur est enfoncé jusqu'en fin de course, tenez l'appareil photo fermement sans bouger jusqu'à ce qu'une image fixe soit affichée. Après avoir pris une image, ne mettez pas l'appareil photo hors tension avant que le moniteur n'ait basculé sur l'écran de prise de vue.
 - Si le sujet bouge ou en présence d'un bougé d'appareil prononcé alors que l'appareil photo prend des photos en rafale, l'image risque d'être déformée, chevauchée, ou floue.
 - L'angle de champ (c'est-à-dire la zone d'image visible dans la vue) dans l'image enregistrée est plus étroit que celui sur le moniteur au moment de la prise de vue.
- **Vue unique** réglage par défaut : permet d'enregistrer des images avec des contours et un contraste plus nets.
 - Lorsque vous appuyez sur le déclencheur jusqu'en fin de course, une image est prise.
- Le réglage du mode de mise au point (40) devient  (macro) et l'appareil photo effectue automatiquement un zoom sur la position la plus proche à laquelle il peut effectuer la mise au point.
- Vous pouvez déplacer la zone de mise au point. Appuyez sur , utilisez les touches     du sélecteur multidirectionnel ou tournez-le pour déplacer la zone de mise au point, et appuyez sur  pour appliquer le réglage.

SCENE → 🍴 Aliments

- Le réglage du mode de mise au point (📖40) devient 🍷 (macro) et l'appareil photo effectue automatiquement un zoom sur la position la plus proche à laquelle il peut effectuer la mise au point.
- Vous pouvez régler la teinte en utilisant la molette de commande. Le réglage de teinte est enregistré dans la mémoire de l'appareil photo même après sa mise hors tension.
- Vous pouvez déplacer la zone de mise au point. Appuyez sur **OK**, utilisez les touches ▲▼◀▶ du sélecteur multidirectionnel ou tournez-le pour déplacer la zone de mise au point, et appuyez sur **OK** pour appliquer le réglage.



SCENE → 🏛️ Musée

- L'appareil photo prend jusqu'à 10 images lorsque le déclencheur est enfoncé jusqu'en fin de course, et l'image la plus nette de la série est sélectionnée et enregistrée automatiquement (sélecteur de meilleure image (BSS)).
- Le flash ne se déclenche pas.

SCENE → 🎆 Feux d'artifice



- La vitesse d'obturation est fixée à 4 secondes environ.

SCENE → 📷 Reproduction N&B

- À utiliser avec le mode de mise au point 🍷 (macro) (📖40) lors de la prise de vue de sujets proches de l'appareil photo.

- Sur l'écran qui apparaît lorsque  **Contre-jour** est sélectionné, choisissez **Activé** ou **Désactivé** pour activer ou désactiver la composition HDR (high dynamic range) en fonction du type d'image que vous souhaitez prendre.
- **Désactivé** (réglage par défaut) : le flash se déclenche pour éviter que le sujet en contre-jour soit masqué en zone d'ombre. Prenez des images avec le flash ouvert.
- **Activé** : vous pouvez prendre des images avec des zones très lumineuses et très sombres dans la même vue.

Remarques concernant l'option HDR

- L'utilisation d'un trépied est recommandée. Définissez l'option **Réduction vibration** ( 57) du menu configuration sur **Désactivé** lorsque vous utilisez un pied pour stabiliser l'appareil photo.
- Lorsque le déclencheur est enfoncé jusqu'en fin de course, l'appareil photo prend des images en continu et enregistre les deux images suivantes.
 - Une image composite non-HDR
 - Une image composite HDR (la perte de détails est réduite dans les hautes lumières et les ombres)
- Si l'espace mémoire est juste assez suffisant pour enregistrer une image, la seule image enregistrée est celle traitée avec l'effet D-Lighting ( 55) au moment de la prise de vue, où les zones sombres de l'image sont corrigées.
- Une fois que le déclencheur est enfoncé jusqu'en fin de course, tenez l'appareil photo fermement sans bouger jusqu'à ce qu'une image fixe soit affichée. Après avoir pris une image, ne mettez pas l'appareil photo hors tension avant que le moniteur n'ait basculé sur l'écran de prise de vue.
- L'angle de champ (c'est-à-dire la zone d'image visible dans la vue) dans l'image enregistrée est plus étroit que celui sur le moniteur au moment de la prise de vue.
- Selon les conditions de prise de vue, des zones sombres peuvent apparaître autour de sujets lumineux et des zones claires autour des sujets sombres.

SCENE → 🐾 Animaux domestiques

- Lorsque l'appareil photo effectue la mise au point sur un chien ou un chat, il détecte et effectue la mise au point sur son museau. Par défaut, le déclenchement se fait automatiquement une fois que l'appareil photo a détecté un museau de chien ou de chat (déclenchement auto).
- Sur l'écran qui apparaît après avoir sélectionné 🐾 **Animaux domestiques**, choisissez  **Vue par vue** ou  **Rafale**.
 -  **Vue par vue** : lorsque l'appareil photo détecte un museau de chien ou de chat, il prend 1 image.
 -  **Rafale** : lorsque l'appareil photo détecte un museau de chien ou de chat, il prend 3 images en continu.

✔ Déclenchement auto

- Appuyez sur la commande ◀ (🕒) du sélecteur multidirectionnel pour modifier le réglage **Déclenchement auto**.
 -  : l'appareil photo déclenche automatiquement lorsqu'il détecte un museau de chien ou de chat.
 - **Désactivé** : le déclenchement ne s'effectue pas automatiquement, même si le museau d'un chien ou d'un chat est détecté. Appuyez sur le déclencheur. L'appareil photo détecte aussi les visages humains lorsque l'option **Désactivé** est sélectionnée.
- **Déclenchement auto** est défini sur **Désactivé** une fois que 5 rafales ont été prises.
- La prise de vue est possible également en appuyant sur le déclencheur, indépendamment du réglage **Déclenchement auto**.

✔ Zone de mise au point

- Lorsque l'appareil photo détecte un visage, ce dernier s'affiche à l'intérieur d'une bordure jaune. Lorsque l'appareil photo effectue la mise au point sur un visage affiché à l'intérieur d'une double bordure (zone de mise au point), cette dernière devient verte. Si aucun visage n'est détecté, l'appareil photo effectue la mise au point sur la zone située au centre de la vue.
- Dans certaines conditions de prise de vue, l'appareil photo risque de ne pas pouvoir détecter le museau de l'animal domestique et d'autres sujets risquent de s'afficher à l'intérieur d'une bordure.

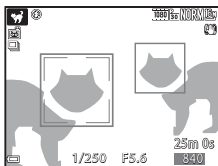

SCENE → ● Lune



- Vous pouvez régler la teinte en utilisant la molette de commande. Le réglage de teinte est enregistré dans la mémoire de l'appareil photo même après sa mise hors tension.
- Réglez la luminosité avec la correction de l'exposition (☐44) en fonction des conditions de prise de vue telles que la croissance et la décroissance de la lune et des exigences de prise de vue.
- À la position grand-angle, la bordure de cadrage s'affiche pour indiquer l'angle de champ équivalent au format 24 x 36 mm : 2000 mm. L'angle de champ devient équivalent à celui de l'objectif 2000 mm en appuyant sur **OK**.



SCENE → 🐦 Observation oiseaux

- Sur l'écran affiché lorsque l'option 🐦 **Observation oiseaux** est sélectionnée, choisissez **S** **Vue par vue** ou **Rafale**.
- **S** **Vue par vue** : une image est prise chaque fois que vous appuyez sur le déclencheur.
- **Rafale** : lorsque vous appuyez sur le déclencheur jusqu'en fin de course, les images sont prises en rafale.
 - La cadence de prise de vue avec la prise de vue en continu est d'environ 7 vps et le nombre maximum de prises de vue en continu est d'environ 7 (lorsque la qualité d'image est définie sur **Normal** et la taille d'image sur **16M 4608x3456**).
- À la position grand-angle, la bordure de cadrage s'affiche pour indiquer l'angle de champ équivalent au format 24 x 36 mm : 800 mm. L'angle de champ devient équivalent à celui de l'objectif de 800 mm en appuyant sur **OK**.

Prise de vue avec la fonction Panoramique simplifié

Positionnez le sélecteur de mode sur **SCENE** → commande **MENU** →

 Panoramique simplifié → 

1 Sélectionnez  **Normal (180°)** ou  **Large (360°)** comme plage de prise de vue et appuyez sur .

- Lorsque l'appareil photo est tenu en orientation paysage, la taille d'image (largeur x hauteur) est comme suit.

-  **Normal (180°)** :

4800 x 920 lorsque l'appareil photo est déplacé horizontalement,
1536 x 4800 lorsque l'appareil photo est déplacé verticalement

-  **Large (360°)** :

9600 x 920 lorsque l'appareil photo est déplacé horizontalement,
1536 x 9600 lorsque l'appareil photo est déplacé verticalement



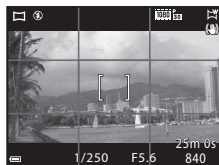

2 Cadrez la première portion de la scène du panoramique, puis appuyez sur le déclencheur à mi-course pour régler la mise au point.

- La position de zoom est fixée sur la position grand-angle.
- L'appareil photo effectue la mise au point au centre de la vue.



3 Appuyez sur le déclencheur jusqu'en fin de course, et relâchez-le.

-     s'affichent pour indiquer la direction de déplacement de l'appareil photo.



4 Déplacez l'appareil photo dans l'une des quatre directions jusqu'à ce que le repère atteigne la fin.

- Lorsque l'appareil photo détecte la direction du panoramique, la prise de vue commence.
- La prise de vue se termine une fois que la plage de prise de vue sélectionnée est capturée.
- La mise au point et l'exposition sont mémorisées jusqu'à la fin de la prise de vue.

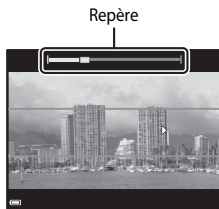

Exemple de déplacement de l'appareil photo

- En utilisant votre corps comme axe de rotation, déplacez l'appareil photo lentement en décrivant un arc de cercle, dans la direction du marquage (△▽◀▶).
- La prise de vue s'arrête si le repère n'a pas atteint la fin au bout d'environ 15 secondes (lorsque l'option **STD Normal (180°)** est sélectionnée) ou au bout d'environ 30 secondes (lorsque l'option **HIDE Large (360°)** est sélectionnée) après le début de la prise de vue.



✓ Remarques concernant la prise de vue avec la fonction Panoramique simplifié

- La zone d'image dans l'image enregistrée est plus petite que celle observée sur le moniteur au moment de la prise de vue.
- Lorsque le mouvement détecté par l'appareil photo est trop rapide ou en présence d'un bougé d'appareil prononcé ou d'un sujet trop uniforme (tel qu'un mur ou dans l'obscurité), une erreur se produit.
- Les images d'un panoramique ne sont pas enregistrées lorsque la prise de vue est interrompue avant d'atteindre la moitié de la plage du panoramique.
- Lorsque la prise de vue dépasse la moitié de la plage du panoramique mais termine avant la fin, la plage qui n'est pas photographiée est enregistrée et affichée sous la forme d'une zone grise.

Visualisation avec la fonction Panoramique simplifié

Passez en mode de visualisation (📖22), affichez en mode de visualisation plein écran une image enregistrée avec Panoramique simplifié, puis appuyez sur **OK** pour faire défiler l'image dans la direction utilisée lors de la prise de vue.

- Tournez le sélecteur multidirectionnel pour faire défiler rapidement vers l'avant ou vers l'arrière.

Les commandes de visualisation sont affichées sur le moniteur pendant la visualisation.

Utilisez les touches ◀▶ du sélecteur multidirectionnel pour sélectionner une commande, puis appuyez sur **OK** pour effectuer les opérations suivantes.



Fonction	Icône	Description
Effectuer un retour rapide	◀	Maintenez enfoncé le bouton OK pour faire défiler rapidement en arrière.*
Effectuer une avance rapide	▶	Maintenez enfoncé le bouton OK pour faire défiler rapidement en avant.*
Suspendre la lecture	⏸	Suspend la lecture. Les opérations répertoriées ci-dessous peuvent être effectuées lorsque la lecture est interrompue.
		◀ Maintenez enfoncé le bouton OK pour rembobiner.*
		▶ Maintenez enfoncé le bouton OK pour faire défiler.*
Arrêter	■	Permet de basculer en mode de visualisation plein écran.

* Ces opérations peuvent également être effectuées en tournant le sélecteur multidirectionnel.

✓ Remarques concernant les images de la fonction Panoramique simplifié

- Les images ne peuvent pas être éditées sur cet appareil photo.
- Il se peut que cet appareil photo ne puisse pas faire défiler les images de panoramique simplifié prises avec une autre marque ou un autre modèle d'appareil photo numérique ou effectuer un zoom dessus.

✓ Remarque concernant l'impression de photos panoramiques





Les paramètres de l'imprimante peuvent empêcher l'impression d'une vue complète de l'image. En outre, la fonction d'impression peut ne pas être disponible selon l'imprimante.

Prise de clips/intervalle

L'appareil photo peut prendre automatiquement des images fixes à un intervalle spécifié pour créer des clips/intervalles d'environ 10 secondes.

- Lorsque la **Cadence de prise de vue** du menu Vidéo est définie sur **30 vps (30p/60p)**, 300 images sont prises et enregistrées avec **1080p 1080/30p**. Lorsqu'il est défini sur **25 vps (25p/50p)**, 250 images sont prises et enregistrées avec **1080p 1080/25p**.

Positionnez le sélecteur de mode sur **SCENE** → commande **MENU** →  Clip/ intervalle → **OK**

Type (scène/durée de prise de vue requise)	Intervalle de temps	
	30 vps (30p/60p)	25 vps (25p/50p)
 Paysage urbain (10 min) ¹ (réglage par défaut)	2 s	2,4 s
 Paysage (25 minutes) ¹	5 s	6 s
 Coucher de soleil (50 min) ¹	10 s	12 s
 Ciel nocturne (150 min) ²	30 s	36 s
 Filés d'étoiles (150 min) ³	30 s	36 s

¹ L'appareil photo effectue la mise au point au centre de la vue.

² À utiliser lors de l'enregistrement du déplacement des étoiles.

³ Le déplacement des étoiles apparaît sous la forme de lignes de lumière en raison du traitement des images.

- 1 Utilisez les touches ▲▼ du sélecteur multidirectionnel pour sélectionner un type, et appuyez sur **OK**.

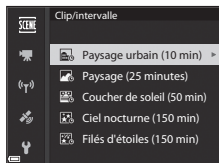

- 2 Indiquez si vous souhaitez ou non fixer l'exposition (luminosité), puis appuyez sur **OK**. (sauf Ciel nocturne et Filés d'étoiles)

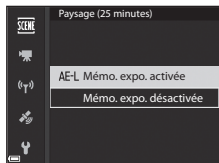

- Lorsque l'option **Mémo. expo. activée** est sélectionnée, l'exposition utilisée pour la première image est utilisée pour toutes les images. En cas de changements de luminosité considérables au crépuscule, l'option **Mémo. expo. désactivée** est recommandée.

3 Utilisez un trépied pour stabiliser l'appareil photo.

4 Appuyez sur le déclencheur pour prendre la première photo.

- Réglez la correction de l'exposition (📖44) avant de déclencher pour la première image. La correction de l'exposition ne peut pas être modifiée après la prise de la première image. La mise au point et la teinte sont fixées à la prise de la première image.
- Le déclenchement s'effectue automatiquement pour la deuxième image et les suivantes.
- Le moniteur peut s'éteindre lorsque l'appareil photo ne prend pas d'images.
- La prise de vue se termine automatiquement lorsque 300 ou 250 images sont prises.
- Appuyez sur **OK** pour mettre fin à la prise de vue avant que la durée de prise de vue requise soit écoulée et créer un clip/intervalle,
- Le son et les images fixes ne peuvent pas être enregistrés.

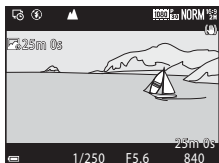



























✓ Remarques concernant la fonction Clip/intervalle











- Ne remplacez pas la carte mémoire tant que la prise de vue n'est pas terminée.
- Utilisez un accumulateur entièrement chargé pour éviter que l'appareil photo ne s'éteigne de façon inattendue.
- Vous ne pouvez pas enregistrer de clips/intervalle en appuyant sur la commande **●** (📷).
- Veillez à ne pas déplacer le sélecteur de mode sur un autre réglage tant que la prise de vue n'est pas terminée.
- La réduction de la vibration est désactivée indépendamment du réglage **Réduction vibration** (📖57) du menu configuration.

Réglages par défaut (flash, mode de mise au point, etc.)

Les réglages par défaut pour chaque mode de prise de vue sont décrits ci-dessous.







	Mode de flash (📖36)	Retardateur (📖38)	Mode de mise au point (📖40)	Correction d'exposition (📖44)
 (auto)	⚡AUTO	OFF ¹	AF ²	0.0
EFFECTS (effets spéciaux)	⚡AUTO ³	OFF	AF	0.0
P, S, A, M	⚡	OFF ¹	AF	0.0
U (réglages utilisateur)	⚡	OFF ¹	AF	0.0
Scène				
 (paysage de nuit)	🔦 ⁴	OFF	▲ ⁴	0.0
 (portrait de nuit)	⚡👁 ⁵	OFF ¹	AF ⁴	0.0
 (paysage)	🔦 ⁴	OFF	▲ ⁴	0.0
 (sélecteur automatique)	⚡AUTO ⁶	OFF	AF ⁴	0.0
 (portrait)	⚡👁	OFF ¹	AF ⁴	0.0
 (sport)	🔦 ⁴	OFF ⁴	AF ⁷	0.0
 (fête/intérieur)	⚡👁 ⁸	OFF	AF ⁴	0.0
 (plage)	⚡AUTO	OFF	AF ⁹	0.0
 (neige)	⚡AUTO	OFF	AF ⁹	0.0
 (coucher de soleil)	🔦 ⁴	OFF	▲ ⁴	0.0
 (aurore/crépuscule)	🔦 ⁴	OFF	▲ ⁴	0.0
 (gros plan)	⚡AUTO ¹⁰	OFF	🌸 ⁴	0.0
 (aliments)	🔦 ⁴	OFF	🌸 ⁴	0.0
 (musée)	🔦 ⁴	OFF	AF ⁹	0.0
 (feux d'artifice)	🔦 ⁴	OFF ⁴	∞ ¹¹	0.0 ⁴
 (reproduction N&B)	⚡AUTO	OFF	AF ⁹	0.0
 (contre-jour)	⚡/🔦 ¹²	OFF	AF ⁴	0.0

	Mode de flash ( 36)	Retardateur ( 38)	Mode de mise au point ( 40)	Correction d'exposition ( 44)
 (panoramique simplifié)	 ⁴	OFF ⁴	AF ⁴	0.0
 (animaux domestiques)	 ⁴	 ¹³	AF ⁹	0.0
 (lune)	 ⁴	 2s	 ⁴	0.0
 (observation oiseaux)	 ⁴	OFF	AF ¹⁴	0.0
 (clip/intervalle)	 ⁴	OFF	AF/  ¹⁵ / 	0.0

- ¹ Vous pouvez aussi sélectionner le détecteur de souris.
- ² L'option **MF** (mise au point manuelle) ne peut pas être sélectionnée.
- ³ Le flash est fixé sur  (désactivé) lorsque l'option Mono. sensibilité élevée est sélectionnée.
- ⁴ Ne peut pas être modifié.
- ⁵ Ne peut pas être modifié. Le paramètre du mode de flash est fixé sur le dosage flash/ ambiance avec synchro lente et atténuation des yeux rouges.
- ⁶ Ne peut pas être modifié. L'appareil photo choisit automatiquement le mode de flash approprié pour la scène qu'il a sélectionnée.
- ⁷ Vous pouvez sélectionner **AF** (autofocus) ou **MF** (mise au point manuelle).
- ⁸ Peut basculer en synchronisation lente avec mode de flash atténuation des yeux rouges.
- ⁹ L'option **AF** (autofocus) ou  (macro) peut être sélectionnée.
- ¹⁰ Le flash est fixé sur  (désactivé) lorsque l'option **Réduc. bruit par rafale** est utilisée.
- ¹¹  (infini) ou **MF** (mise au point manuelle) peut être sélectionné.
- ¹² Lorsque **HDR** est réglé sur **Désactivé**, le mode de flash est fixé sur  (dosage flash/ ambiance). Lorsque **HDR** est défini sur **Activé**, le mode de flash est fixé sur  (désactivé).
- ¹³ L'option Déclenchement auto () peut être activée ou désactivée. Le retardateur et la télécommande ne peuvent pas être utilisés.
- ¹⁴ Au choix **AF** (autofocus),  (infini) ou **MF** (mise au point manuelle).
- ¹⁵ La mise au point est fixée sur **AF** (autofocus) lorsque vous utilisez **Paysage urbain (10 min)**, ou  (infini) lorsque vous utilisez **Paysage (25 minutes)** ou **Coucher de soleil (50 min)**.  (infini) ou **MF** (mise au point manuelle) peut être sélectionné lorsque l'option **Ciel nocturne (150 min)** ou **Filés d'étoiles (150 min)** est utilisée.

Réglage du mode de flash

Les modes de flash disponibles varient selon le mode de prise de vue.

Mode de flash		SCENE 	EFFECTS ²	P	S	A	M
 AUTO Automatique	✓	1	✓	-	-	-	-
Auto atténuation yeux rouges	✓		✓	-	-	-	-
 Atténuat. yeux rouges	-		-	✓	✓	✓	✓
 Dosage flash/ambiance	✓		✓	-	-	-	-
Flash standard	-		-	✓	✓	✓	✓
 SLOW Synchro lente	✓		✓	✓	-	✓	-
 Synchro sur le second rideau	✓		✓	✓	✓	✓	✓

¹ Disponible selon le réglage. Reportez-vous à « Réglages par défaut (flash, mode de mise au point, etc.) » ( 15) pour plus d'informations.

² Le flash est fixé sur  (désactivé) lorsque l'option Mono. sensibilité élevée est sélectionnée.

Mise au point

La zone de mise au point varie selon le mode de prise de vue.

Utilisation de AF sur le sujet principal

En mode  (auto), ou lorsque le **Mode de zones AF**  52 en mode **P, S, A, M** ou **U** est défini sur **AF sur le sujet principal**, l'appareil photo effectue la mise au point comme décrit ci-dessous lorsque vous appuyez sur le déclencheur à mi-course.

- L'appareil photo détecte le sujet principal et effectue la mise au point sur ce dernier. Lorsque la mise au point est effectuée sur le sujet, la zone de mise au point s'affiche en vert. Lorsqu'il détecte un visage humain, l'appareil photo effectue automatiquement la mise au point en priorité sur ce visage.

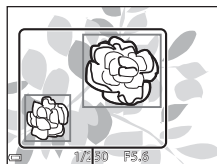

Zones de mise au point

- Si aucun sujet principal n'est détecté, l'appareil photo sélectionne automatiquement au moins une des 9 zones de mise au point contenant le sujet le plus proche de l'appareil photo. Lorsque la mise au point est effectuée sur le sujet, les zones de mise au point apparaissent en vert.

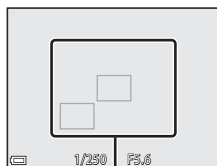



Zones de mise au point

Remarques concernant la fonction AF sur le sujet principal

- En fonction des conditions de prise de vue, le sujet que l'appareil photo considère comme étant le sujet principal peut varier.
- Il se peut que le sujet principal ne soit pas détecté lorsque vous utilisez certains réglages **Balance des blancs** ou **Picture Control**.
- Il se peut que l'appareil photo ne détecte pas le sujet principal de façon appropriée dans les situations suivantes :
 - Lorsque le sujet est trop sombre ou trop lumineux
 - Lorsque le sujet principal ne présente pas assez de couleurs clairement définies
 - Lorsque la photo est cadrée de telle façon que le sujet principal est sur le bord du moniteur
 - Lorsque le sujet principal est composé d'un modèle qui se répète

Utilisation de la détection des visages

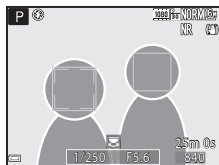

Avec les réglages suivants, l'appareil photo utilise la détection des visages pour effectuer automatiquement la mise au point sur des visages humains.

-  (portrait de nuit), mode Scène **Sélecteur automatique** ou **Portrait** (📖27)
-  (détecteur de sourire) (📖39)
- Lorsque le **Mode de zones AF** (📖52) est défini sur **Priorité visage**



Si plusieurs visages sont détectés, une double bordure apparaît autour du visage sur lequel l'appareil photo effectue la mise au point, et des bordures simples apparaissent autour des autres visages.

Si vous appuyez sur le déclencheur à mi-course alors qu'aucun visage n'est détecté :

- Lorsque l'option **Sélecteur automatique** est sélectionnée, la zone de mise au point change selon la scène.
- Avec les options  (portrait de nuit) et **Portrait**, l'appareil photo effectue la mise au point au centre de la vue.
- Lorsque l'option  (détecteur de sourire) est sélectionnée, l'appareil photo effectue la mise au point sur le sujet au centre de la vue.
- Lorsque le **Mode de zones AF** est défini sur **Priorité visage**, l'appareil photo sélectionne la zone de mise au point contenant le sujet le plus proche de l'appareil photo.

Remarques concernant la détection des visages

- La capacité de l'appareil photo à détecter des visages dépend d'une série de facteurs, notamment l'orientation des visages.
- L'appareil photo ne peut pas détecter de visages dans les situations suivantes :
 - Lorsque les visages sont en partie masqués par des lunettes de soleil ou d'autres objets
 - Lorsque les visages occupent une trop petite ou trop grande partie de la vue

Affichage des photos prises avec la détection des visages

Lors de la visualisation, l'appareil photo tourne automatiquement les images en fonction de l'orientation des visages détectés au moment de la prise de vue (sauf pour les images prises avec **Rafale** (📖52) ou **Bracketing de l'exposition** (📖52)).

Utilisation de l'option Maquillage

Lors du déclenchement avec l'un des modes de prise de vue ci-dessous, l'appareil photo détecte les visages humains et traite l'image pour adoucir les tons chair des visages (jusqu'à 3 visages).

-  (portrait de nuit), mode Scène **Sélecteur automatique** ou **Portrait** (📖27)

Vous pouvez appliquer la fonction Maquillage à des images enregistrées (📖55).

Remarques concernant la fonction Maquillage

- L'enregistrement des images peut prendre plus de temps que prévu après la prise de vue.
- Dans certaines conditions de prise de vue, les résultats de la fonction Maquillage souhaités risquent de ne pas être obtenus, et la fonction peut être appliquée à des zones de l'image ne contenant aucun visage.

Sujets non adaptés pour l'autofocus

Il se peut que l'appareil photo ne parvienne pas à effectuer la mise au point comme prévu dans les situations suivantes. Dans certains cas rares, il peut arriver que la mise au point ne soit pas effectuée sur le sujet alors que la zone de mise au point ou l'indicateur de mise au point s'affiche en vert :

- Le sujet est très sombre
- La scène contient des objets de luminosité différente (par exemple, lorsque le sujet est très sombre, car il tourne le dos au soleil)
- Le contraste est inexistant entre le sujet et son environnement (par exemple, le sujet en orientation Portrait porte une chemise blanche et se tient devant un mur blanc)
- Plusieurs objets se situent à des distances différentes de l'appareil photo (par exemple, un animal se trouve dans une cage)
- Les sujets présentant des formes répétitives (stores ou bâtiments avec plusieurs rangées de fenêtres présentant toutes la même forme, etc.)
- Le sujet se déplace rapidement

Dans les situations décrites précédemment, essayez d'appuyer sur le déclencheur à mi-course pour effectuer plusieurs fois la mise au point ou faites la mise au point sur un autre sujet situé à la même distance de l'appareil photo que le sujet réel souhaité, et utilisez la mémorisation de la mise au point (🔗21).

L'appareil photo peut aussi effectuer la mise au point à l'aide de la mise au point manuelle (📖41, 42).

Mémorisation de la mise au point

Utilisez la mémorisation de la mise au point pour prendre des compositions créatives même lorsque la zone de mise au point est définie au centre de la vue.

- 1 Positionnez le sujet au centre de la vue et appuyez sur le déclencheur à mi-course.

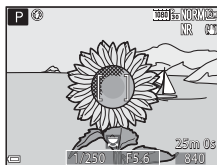

- La mise au point sur le sujet et la zone de mise au point s'affiche en vert.
- L'exposition est mémorisée également.

- 2 Sans lever le doigt, recomposez la photo.

- Assurez-vous que la distance entre l'appareil photo et le sujet ne change pas.

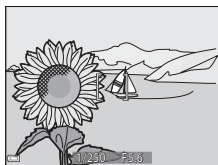

- 3 Appuyez sur le déclencheur jusqu'au fond pour prendre la photo.



Déplacement de la zone de mise au point sur la position souhaitée

En mode de prise de vue **P**, **S**, **A** ou **M**, la zone de mise au point peut être déplacée à l'aide du sélecteur multidirectionnel en définissant **Mode de zones AF** dans le menu Prise de vue (51) sur l'une des options manuelles.

Plage de contrôle de la vitesse d'obturation (modes P, S, A, M)

La plage de contrôle de la vitesse d'obturation varie en fonction de la focale, de l'ouverture ou du réglage de la sensibilité. De plus, la plage de contrôle change en fonction des réglages de prise de vue en continu suivants.

	Réglage	Plage de contrôle
Sensibilité (📖52) ¹	Automatique ² , Plage fixe auto ²	1/4000 ³ – 1 s (modes P, S, A) 1/4000 ³ – 15 s (mode M)
	100 ISO	1/4000 ³ – 8 s (modes P, S, A) 1/4000 ³ – 15 s (mode M)
	200 ISO	1/4000 ³ – 4 s (modes P, S, A) 1/4000 ³ – 8 s (mode M)
	400 ISO	1/4000 ³ – 4 s
	800 ISO	1/4000 ³ – 2 s
	1600 ISO	1/4000 ³ – 1 s
	3200, 6400 ISO	1/4000 ³ – 1/2 s
Rafale (📖52)	Rafale H, Rafale L, BSS	1/4000 ³ – 1/30 s
	Mémoire prédéclench., Rafale H : 120 vps	1/4000 – 1/125 s
	Rafale H : 60 vps	1/4000 – 1/60 s
	Planche 16 vues	1/4000 – 1/30 s
	Intervallomètre	Comme lorsque l'option Vue par vue est définie

¹ Le réglage de la sensibilité est limité en fonction du réglage de prise de vue en continu (📖46).

² En mode **M**, la sensibilité est réglée sur 100 ISO.

³ La vitesse d'obturation maximale est 1/4000 seconde lorsque la valeur d'ouverture est définie sur f/8 en position grand-angle maximale. La vitesse d'obturation devient plus lente lorsque la focale se déplace vers la position téléobjectif et que l'ouverture est plus large. La vitesse d'obturation est de 1/2500 seconde lorsque la valeur d'ouverture est définie sur f/8 maximum en position téléobjectif maximale.

Fonction loupe

Positionnez la commande de zoom sur **T** (fonction loupe **Q**) en mode de visualisation plein écran (**22**) pour effectuer un zoom avant sur l'image.

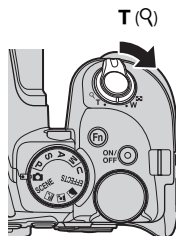

Visualisation plein écran

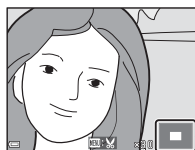

Un zoom avant est effectué sur la photo.



- Vous pouvez modifier le facteur de zoom en positionnant la commande de zoom sur **W** (**Q**) ou **T** (**Q**). Le zoom peut aussi être réglé en tournant la molette de commande.
- Pour visualiser une zone différente de l'image, appuyez sur les touches **▲▼◀▶** du sélecteur multidirectionnel.
- Si vous visualisez une image prise avec la fonction de détection des visages ou de détection des animaux domestiques, l'appareil photo effectue un zoom avant sur le visage détecté au moment de la prise de vue (sauf lors de la visualisation d'images prises avec l'option **Rafale** ou **Bracketing de l'exposition**). Pour effectuer un zoom avant sur une zone de l'image ne contenant aucun visage, réglez le facteur de zoom puis appuyez sur **▲▼◀▶**.
- Lorsqu'une image zoomée est affichée, appuyez sur **OK** pour revenir au mode de visualisation plein écran.











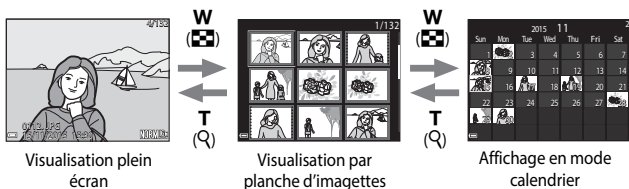
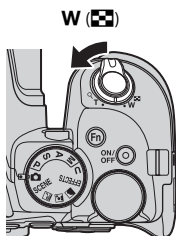



Recadrage d'images

Lorsqu'une image zoomée est affichée, appuyez sur **MENU** pour recadrer l'image et inclure uniquement la partie visible puis l'enregistrer dans un fichier distinct (**31**).

Visualisation par planche d'images/ Affichage en mode calendrier

Positionnez la commande de zoom sur **W** (visualisation par planche d'images ) en mode de visualisation plein écran () pour afficher les images en tant qu'images.



- Vous pouvez modifier le nombre d'images affichées en positionnant la commande de zoom sur **W** () ou **T** ()
- Lorsque vous utilisez le mode de visualisation par planche d'images, utilisez les touches     du sélecteur multidirectionnel ou tournez-le pour sélectionner une image, puis appuyez sur  pour afficher cette image en mode de visualisation plein écran.
- Lorsque vous utilisez le mode d'affichage calendrier, utilisez les touches     du sélecteur multidirectionnel ou tournez-le pour sélectionner une date, puis appuyez sur  pour afficher les images prises à cette date.

Remarques concernant l'affichage en mode calendrier

Les images prises lorsque la date de l'appareil photo n'est pas définie sont traitées comme des images prises le 1er janvier 2015.

Visualisation et suppression d'images prises en continu (séquence)

Visualisation des images d'une séquence

Les images prises en rafale sont enregistrées sous la forme d'une séquence.

La première image d'une séquence est utilisée comme l'image représentative pour représenter la séquence lorsque vous utilisez le mode de visualisation plein écran ou le mode de visualisation par planche d'images (réglage par défaut).

Pour afficher chaque image de la séquence individuellement, appuyez sur **OK**.



Après avoir appuyé sur **OK**, les opérations décrites ci-dessous sont disponibles.

- Pour afficher l'image précédente ou suivante, tournez le sélecteur multidirectionnel ou appuyez sur **◀▶**.
- Pour afficher les images qui ne sont pas incluses dans la séquence, appuyez sur **▲** pour revenir à l'affichage de l'image représentative.
- Pour afficher les images d'une séquence sous la forme d'images, ou pour les visualiser dans un diaporama, définissez les **Options affich. séquence** sur **Chaque image** dans le menu Visualisation (**91**).



Options affich. séquence

Les images prises en continu avec des appareils photo autres que cet appareil photo ne peuvent pas être affichées dans une séquence.

Options du menu Visualisation disponibles avec l'affichage séquentiel

- Lorsque vous visualisez les images d'une séquence en mode de visualisation plein écran, appuyez sur **MENU** pour sélectionner les fonctions dans le menu Visualisation (**55**).
- Si vous appuyez sur **MENU** lorsqu'une image représentative est affichée, les réglages suivants peuvent être appliqués à toutes les images de la séquence :
 - Marquer pour transfert Wi-Fi, Protéger

Suppression des images d'une séquence

Lorsque vous appuyez sur la commande  (effacer) pour des images d'une séquence, les images qui sont effacées varient en fonction du mode d'affichage des séquences.

- Lorsque l'image représentative est affichée :
 - **Image actuelle :** toutes les images de la séquence affichée sont effacées.
 - **Effacer la sélection :** lorsqu'une image représentative est sélectionnée sur l'écran de suppression des images sélectionnées (56), toutes les images de cette séquence sont supprimées.
 - **Toutes les images :** toutes les images sur la carte mémoire sont effacées.
- Lorsque les images d'une séquence sont affichées en mode de visualisation plein écran :
 - **Image actuelle :** l'image en cours d'affichage est supprimée.
 - **Effacer la sélection :** les images sélectionnées dans la séquence sont supprimées.
 - **Toute la séquence :** toutes les images de la séquence affichée sont effacées.

Édition d'images (images fixes)

Avant d'éditer des images



Vous pouvez facilement éditer des images sur cet appareil photo. Les copies éditées sont enregistrées dans des fichiers distincts.

Les copies éditées sont enregistrées avec la même date et heure de prise de vue que la photo d'origine.

Restrictions concernant l'édition d'images

- Vous pouvez éditer une image dix fois maximum. Une image fixe créée en éditant une vidéo peut être éditée jusqu'à 9 fois.
- Il se peut que vous ne puissiez pas éditer des images d'une certaine taille ou avec certaines fonctions d'édition.

Retouche rapide : amélioration du contraste et de la saturation

Appuyez sur  (mode de visualisation) → Sélectionnez une image → commande **MENU** → Retouche rapide → 

Utilisez les touches ▲▼ du sélecteur multidirectionnel pour sélectionner le niveau d'effet souhaité et appuyez sur .

- La version éditée s'affiche à droite.
- Pour quitter sans enregistrer la copie, appuyez sur ◀.

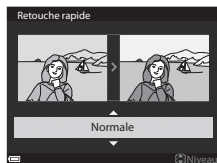

D-Lighting : amélioration de la luminosité et du contraste

Appuyez sur  (mode de visualisation) → Sélectionnez une image → commande **MENU** → D-Lighting → 

Utilisez les touches ▲▼ du sélecteur multidirectionnel pour sélectionner le niveau d'effet souhaité et appuyez sur .

- La version éditée s'affiche à droite.
- Pour quitter sans enregistrer la copie, appuyez sur ◀.

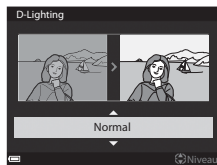

Maquillage : adoucissement des tons chair

Appuyez sur  (mode de visualisation) → Sélectionnez une image → commande **MENU** → Maquillage → **OK**

1 Utilisez les touches ▲▼ du sélecteur multidirectionnel pour sélectionner le niveau d'effet souhaité et appuyez sur **OK**.

- Pour quitter sans enregistrer la copie, appuyez sur ◀.

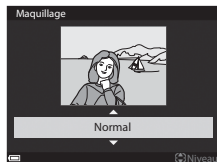

2 Prévisualisez le résultat et appuyez sur **OK**.

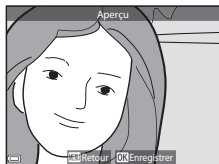

- Un zoom avant est effectué sur le visage édité.
- Lorsque plusieurs visages ont été édité, appuyez sur ◀▶ pour passer d'un visage à l'autre.
- Pour modifier le niveau d'effet, appuyez sur **MENU** et revenez à l'étape 1.
- Une copie éditée est créée.



Remarques concernant la fonction Maquillage

- Il est possible de retoucher jusqu'à 12 visages, en procédant du visage le plus proche du centre de la vue à celui qui en est le plus éloigné.
- Selon l'orientation des visages, ou la luminosité des visages, l'appareil photo risque de ne pas pouvoir détecter les visages de façon précise, ou la fonction maquillage risque de ne pas fonctionner comme prévu.
- Si aucun visage n'est détecté, un avertissement s'affiche et l'écran retourne au menu Visualisation.

Filtres : appliquer les effets d'un filtre numérique

Appuyez sur  (mode de visualisation) → Sélectionnez une image → commande MENU → Filtres → 

Option	Description
Portrait adouci	Permet de rendre l'arrière-plan de sujets humains flou. Si aucun sujet humain n'est détecté, laissez la mise au point sur la zone au centre de la vue et rendez floue la zone qui l'entoure.
Couleur sélective	Permet de conserver uniquement la couleur d'image sélectionnée et de rendre les autres couleurs en noir et blanc.
Filtre étoiles	Permet de produire des rayons lumineux qui émanent d'objets lumineux, comme les reflets du soleil ou l'éclairage urbain. Idéal pour les scènes de nuit.
Fisheye	Permet de créer des photos qui semblent avoir été prises avec un objectif fisheye. Idéal pour les images prises en mode macro.
Effet miniature	Permet de créer des images ressemblant à des photos en gros plan d'un diorama. Idéal pour les images prises en plongée depuis un endroit élevé, avec le sujet principal se trouvant vers le centre de la vue.
Peinture	Permet de créer des images recréant l'atmosphère des peintures.
Effet de vignetage	Permet de diminuer l'intensité de la lumière en périphérie du centre vers les bords d'une image.
Illustration photo	Permet d'augmenter la netteté des contours et de réduire le nombre de couleurs pour créer des images recréant l'atmosphère des illustrations.
Portrait (couleur + N&B)	Permet de rendre les couleurs de l'arrière-plan de sujets humains en noir et blanc. Si aucun sujet humain n'est détecté, conservez les couleurs de la zone au centre de la vue et rendez la zone qui l'entoure en noir et blanc.

1 Utilisez les touches ▲▼ du sélecteur multidirectionnel pour sélectionner l'effet de filtre souhaité et appuyez sur .

- Lorsque des effets autres que **Couleur sélective** sont sélectionnés, passez à l'étape 3.

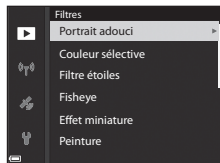

- 2** Utilisez ▲▼ pour sélectionner la couleur à conserver et appuyez sur **OK**.

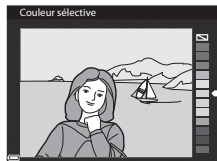

- 3** Prévisualisez le résultat et appuyez sur **OK**.
- Une copie éditée est créée.
 - Pour quitter sans enregistrer la copie, appuyez sur **Retour**.

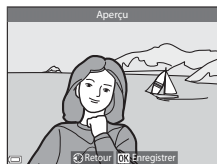

Mini-photo : réduction de la taille d'une image

Appuyez sur **▶** (mode de visualisation) → Sélectionnez une image → commande **MENU** → Mini-photo → **OK**

- 1** Utilisez les touches ▲▼ du sélecteur multidirectionnel pour sélectionner la taille de copie souhaitée et appuyez sur **OK**.

- Lorsque le format de l'image est 16:9, l'image est réduite à 640 × 360 en taille. Appuyez sur **OK** pour passer à l'étape 2.

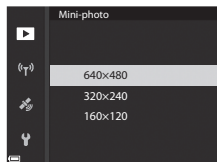

- 2** Sélectionnez **Oui**, puis appuyez sur **OK**.

- Une copie éditée est créée (taux de compression de 1:16 environ).



✓ Remarques concernant la fonction Mini-photo

Lorsque le format de l'image est 3:2 ou 1:1, l'image ne peut pas être éditée.

Par recadrage : création d'une copie recadrée

1 Tournez la commande de zoom pour agrandir l'image (👁️23).

2 Réglez l'image de façon à ce que seule la partie à conserver soit affichée, puis appuyez sur la commande **MENU** (menu).

- Positionnez la commande de zoom sur **T** (🔍) ou **W** (📐) pour régler le facteur d'agrandissement. Définissez un facteur d'agrandissement auquel **MENU** s'affiche.
- Utilisez les touches ▲▼◀▶ du sélecteur multidirectionnel pour faire défiler jusqu'à la partie de l'image à afficher.

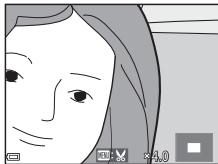

3 Contrôlez l'image et appuyez sur **OK**.

- Pour modifier la partie à conserver, revenez à l'étape 2 en appuyant sur ◀.
- Pour quitter sans enregistrer l'image recadrée, appuyez sur la commande **MENU**.

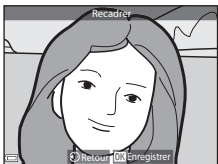

4 Sélectionnez **Oui**, puis appuyez sur **OK**.

- Une copie éditée est créée.



Taille d'image

- Le format (horizontal sur vertical) de la copie recadrée est identique à l'original.
- Lorsque la taille d'image de la copie recadrée est 320 x 240 ou moins, l'image s'affiche avec une taille inférieure pendant la visualisation.

Enregistrement et lecture de vidéos

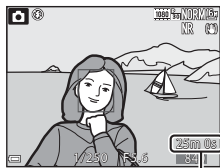

1 Affichez l'écran de prise de vue.

- Vérifiez la durée d'enregistrement de la vidéo restante.



Vidéo restante
Durée d'enregistrement

2 Appuyez sur la commande pour démarrer l'enregistrement de la vidéo.

- L'appareil photo effectue la mise au point sur le sujet situé au centre de la vue.
- Appuyez sur  pour interrompre l'enregistrement, et appuyez de nouveau sur  pour reprendre l'enregistrement (sauf lorsqu'une option vidéo HS est sélectionnée dans **Options vidéo**). L'enregistrement se termine automatiquement s'il reste interrompu pendant environ cinq minutes.

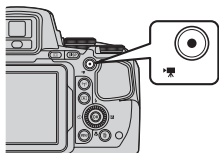

- Vous pouvez prendre une image fixe en appuyant sur le déclencheur pendant que vous enregistrez une vidéo (35).

3 Appuyez de nouveau sur la commande pour mettre fin à l'enregistrement.

4 Sélectionnez une vidéo en mode de visualisation plein écran et appuyez sur pour la lire.

- Une image avec une icône des options vidéo est une vidéo.



Options vidéo

Zone prise dans les vidéos

- La zone qui est prise dans une vidéo varie en fonction des réglages de **Options vidéo** ou **VR électronique** dans le menu Vidéo.
- Appuyez sur **DISP** et affichez le cadre vidéo (📺3) pour vérifier l'espace d'une vidéo dans un cadre avant l'enregistrement.

Mise au point pendant l'enregistrement d'une vidéo

- La mise au point peut être réglée pendant l'enregistrement d'une vidéo de la façon suivante en fonction du réglage **Mode autofocus** (📺54) du menu Vidéo.
 - **AF-S AF ponctuel** (réglage par défaut) : la mise au point est mémorisée lorsque l'enregistrement de la vidéo commence. Pour utiliser la fonction autofocus pendant l'enregistrement d'une vidéo, appuyez sur la touche ◀ du sélecteur multidirectionnel.
 - **AF-F AF permanent** : la mise au point est réglée de façon répétée même pendant l'enregistrement d'une vidéo.
- Lorsque le mode de mise au point (📺40) est défini sur **MF** (mise au point manuelle), réglez la mise au point manuellement. La mise au point peut être réglée en tournant le sélecteur multidirectionnel dans le sens antihoraire pour des sujets éloignés ou dans le sens horaire pour des sujets proches.

Mémorisation de l'exposition

- Lorsque vous appuyez sur la touche ▶ du sélecteur multidirectionnel pendant l'enregistrement d'une vidéo, l'exposition est mémorisée. Pour annuler la mémorisation, appuyez de nouveau sur ▶.

Durée d'enregistrement maximale de la vidéo

Les fichiers vidéo individuels doivent avoir une taille maximale de 4 Go et une durée maximale de 29 minutes, même en cas d'espace libre suffisant sur la carte mémoire pour un enregistrement plus long.

- La durée maximale pour une seule vidéo s'affiche sur l'écran de prise de vue.
- L'enregistrement risque de s'arrêter avant que la limite ne soit atteinte si la température de l'appareil photo augmente.
- La durée réelle d'enregistrement restante peut varier en fonction du contenu de la vidéo, du mouvement du sujet, ou du type de carte mémoire.
- Lors de l'enregistrement de vidéos, il est recommandé d'utiliser des cartes mémoire SD de classe 6 ou plus (🔁20). L'enregistrement de la vidéo peut s'interrompre brusquement si vous utilisez une carte mémoire ayant une vitesse de transfert plus lente.



Remarques concernant la température de l'appareil photo

- L'appareil photo peut chauffer lors de l'enregistrement de vidéos pendant une période prolongée ou lorsque l'appareil photo est utilisé dans un milieu avec des températures élevées.
- Si l'intérieur de l'appareil photo devient très chaud lors de l'enregistrement de vidéos, l'enregistrement s'arrête automatiquement. La durée restante jusqu'à l'arrêt de l'enregistrement (🕒10 s) s'affiche.

Après l'arrêt de l'enregistrement, l'appareil photo s'éteint.

Laissez l'appareil photo éteint jusqu'à ce qu'il ait refroidi.

Remarques concernant l'enregistrement de vidéos

✓ Remarques concernant l'enregistrement des images ou des vidéos

L'indicateur du nombre de vues restantes ou l'indicateur de la durée d'enregistrement restante clignote lorsque des images ou des vidéos sont en cours de sauvegarde. **N'ouvrez pas le volet du logement pour accumulateur/carte mémoire et ne retirez pas l'accumulateur ou la carte mémoire** lorsqu'un indicateur clignote. Vous risquez de perdre des données ou d'endommager l'appareil photo ou la carte mémoire.

✓ Remarques concernant les vidéos enregistrées

- L'indicateur de zoom ne s'affiche pas pendant l'enregistrement d'une vidéo.
- La qualité d'image risque d'être dégradée lorsque vous utilisez le zoom numérique. Si vous effectuez un zoom avant sur le sujet lors de l'enregistrement d'une vidéo, le mouvement du zoom s'arrête de façon temporaire à la position où le zoom optique devient zoom numérique.
- Le son de la commande de zoom, du zoom, de l'autofocus, de la réduction de la vibration et de la commande d'ouverture en cas de changement de luminosité peut être enregistré.
- Les phénomènes suivants peuvent être observés sur le moniteur lorsque vous enregistrez des vidéos. Ces phénomènes sont sauvegardés dans les vidéos enregistrées.
 - Un effet de bande peut apparaître sur les images sous certaines lumières de type éclairage fluorescent, à vapeur de mercure ou à vapeur de sodium.
 - Les sujets qui traversent rapidement le cadre (comme un train ou une voiture) peuvent apparaître déformés.
 - Le cadre peut être entièrement déformé lorsque l'appareil photo est déplacé.
 - L'éclairage ou d'autres zones lumineuses peuvent laisser des images résiduelles lorsque l'appareil photo est déplacé.
- Selon la distance qui sépare le sujet de l'appareil photo ou la quantité de zoom appliquée, les sujets présentant des formes répétitives (tissus, fenêtres à croisillons, etc.) peuvent apparaître avec des bandes de couleur lors de l'enregistrement et de la lecture de la vidéo. Ceci se produit lorsque les formes sur le sujet et la disposition du capteur d'image interfèrent l'une avec l'autre ; il ne s'agit pas d'un dysfonctionnement.



✓ Remarques concernant la fonction Autofocus pendant l'enregistrement de vidéos

L'autofocus peut ne pas fonctionner correctement (🔍20). Dans ce cas, effectuez une mise au point à l'aide de la mise au point manuelle (📖41, 42) ou procédez comme suit :

1. Réglez **Mode autofocus** dans le menu Vidéo sur **AF ponctuel** (réglage par défaut) avant de démarrer l'enregistrement de la vidéo.
2. Cadrez un autre sujet—positionné à la même distance de l'appareil photo que le sujet souhaité—au centre de la vue, appuyez sur la commande ● (📹 enregistrement vidéo) pour démarrer l'enregistrement, puis modifiez la composition.

Prise d'images fixes pendant l'enregistrement de vidéos

Si vous appuyez sur le déclencheur jusqu'en fin de course pendant que vous enregistrez une vidéo, une vue est enregistrée en tant qu'image fixe. L'enregistrement vidéo continue pendant la sauvegarde de l'image fixe.

- Une image fixe peut être prise lorsque  s'affiche dans le moniteur. Lorsque  s'affiche, vous ne pouvez pas sauvegarder d'image fixe.
- La taille d'image est déterminée par le type (taille d'image) (82) de la vidéo d'origine.



Remarques concernant la prise d'images fixes pendant l'enregistrement d'une vidéo

- Les images fixes ne peuvent pas être sauvegardées pendant l'enregistrement d'une vidéo dans les situations suivantes :
 - Lorsque l'enregistrement d'une vidéo est interrompu
 - Lorsque la durée de la vidéo restante est inférieure à 5 secondes
 - Lorsque le réglage **Options vidéo** (54) est défini sur **480P 480/30p**, **480P 480/25p** ou vidéo HS
- Les vues d'une vidéo enregistrées lors de la prise d'une image fixe risquent de ne pas être lues facilement.
- Les sons émis lors du déclenchement peuvent être audibles dans la vidéo enregistrée lors de la sauvegarde d'une image fixe.
- Si l'appareil photo bouge lors du déclenchement, l'image peut être floue.

Opérations pendant la lecture d'une vidéo

Pour régler le volume, déplacez la commande de zoom pendant la lecture d'une vidéo (📖 1).

Tournez le sélecteur multidirectionnel ou la molette de commande pour effectuer une avance ou un retour rapide.

Les commandes de lecture sont affichées sur le moniteur.

Les opérations répertoriées ci-dessous peuvent être effectuées en utilisant les touches ◀▶ du sélecteur multidirectionnel pour sélectionner une commande puis en appuyant sur OK.



Indicateur de volume



Lorsque la lecture est interrompue

Fonction	Icône	Description
Effectuer un retour rapide		Maintenez la commande OK enfoncée pour rembobiner la vidéo.
Effectuer une avance rapide		Maintenez la commande OK enfoncée pour avancer la vidéo.
Suspendre la lecture		Suspend la lecture. Les opérations répertoriées ci-dessous peuvent être effectuées lorsque la lecture est interrompue.
		Rembobine la vidéo d'une vue. Maintenez la commande OK enfoncée pour rembobiner la vidéo en continu.*
		Avance la vidéo d'une vue. Maintenez la commande OK enfoncée pour avancer la vidéo en continu.*
		Reprend la lecture.
		Extrait la séquence souhaitée d'une vidéo et l'enregistre dans un fichier distinct.
Extrait une seule vue d'une vidéo et l'enregistre en tant qu'image fixe.		
Arrêter		Permet de revenir en mode de visualisation plein écran.

* La vidéo peut également être avancée ou rembobinée d'une vue en tournant le sélecteur multidirectionnel ou la molette de commande.





Édition de vidéos

Lorsque vous éditez des vidéos, utilisez un accumulateur suffisamment chargé pour éviter que l'appareil photo ne s'éteigne pendant l'édition. Lorsque le niveau de charge de l'accumulateur est , les fonctions d'édition de vidéo sont indisponibles.



Extraction de la séquence souhaitée d'une vidéo uniquement



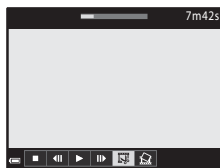

Vous pouvez sauvegarder la séquence souhaitée d'une vidéo enregistrée dans un fichier distinct.

1 Lisez la vidéo souhaitée et suspendez au point de début de la séquence à extraire (36).



2 Utilisez les touches   du sélecteur multidirectionnel pour sélectionner la commande , et appuyez sur .





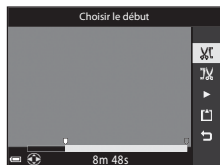



3 Utilisez   pour sélectionner la commande  (Choisir le début).

- Utilisez les touches   ou tournez la molette de commande pour déplacer la position de début.
- Pour annuler l'édition, sélectionnez  (Retour), et appuyez sur .



4 Utilisez   pour sélectionner la commande  (Choisir la fin).

- Utilisez les touches   ou tournez la molette de commande pour déplacer la position de fin.
- Pour prévisualiser la partie spécifiée, utilisez   pour sélectionner  et appuyez sur . Appuyez de nouveau sur  pour arrêter la prévisualisation.

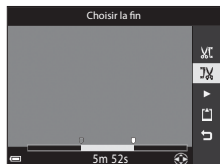

5 Utilisez ▲▼ pour sélectionner (Enregistrer) et appuyez sur .

- Suivez les instructions à l'écran pour enregistrer la vidéo.

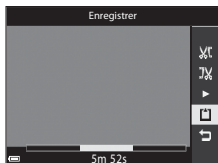





Remarques concernant l'extraction de vidéos



- Une vidéo créée par édition ne peut pas être éditée de nouveau.
- La partie réelle coupée d'une vidéo peut être légèrement différente de la partie sélectionnée à l'aide des repères de début et de fin.
- Les vidéos ne peuvent pas être coupées pour durer moins de deux secondes.

Enregistrement d'une vue extraite d'une vidéo en tant qu'image fixe

La vue souhaitée d'une vidéo enregistrée peut être extraite et enregistrée en tant qu'image fixe.

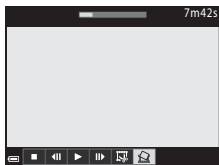



- Suspendez la lecture d'une vidéo et affichez la vue à extraire ()36).
- Utilisez les touches   du sélecteur multidirectionnel pour sélectionner la commande  et appuyez sur .

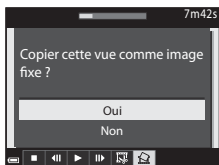

- Sélectionnez **Oui** lorsqu'un écran de confirmation s'affiche, et appuyez sur  pour enregistrer l'image.
- L'image fixe est enregistrée avec la qualité d'image définie sur **Normal**. La taille d'image est déterminée par le type (taille d'image) ()82) de la vidéo d'origine.



Restrictions concernant l'extraction d'images fixes

Vous ne pouvez pas extraire d'images fixes d'une vidéo enregistrée avec   **480/30p**,   **480/25p**, ou une option vidéo HS.

Enregistrement des données de position sur l'image

Appuyez sur la commande **MENU** → icône de menu → Options données posit.
→ 



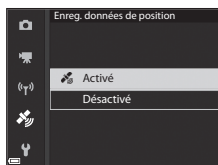

Réglez **Fuseau horaire et date** ()98) correctement avant d'utiliser les fonctions des données de position.

1 Définissez **Enreg. données de position** sur **Activé**.

- Une fois les réglages terminés, appuyez sur la commande **MENU** ou sur le déclencheur pour quitter le menu.
- Pour recevoir les signaux facilement, utilisez l'appareil photo dans un endroit dégagé.



2 Vérifiez la réception de données de position sur l'écran de prise de vue.

-  ou  : le système reçoit des signaux d'au moins quatre satellites, ou de trois satellites, et le positionnement est en cours. Les données de position sont enregistrées sur l'image.
-  : des signaux sont reçus, mais la localisation est impossible. Si les données de position ont été obtenues au cours de la dernière minute, elles sont enregistrées sur l'image.
-  : les signaux ne sont pas reçus. Les données de position ne sont pas enregistrées sur l'image.

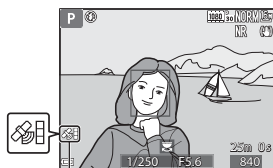

Réception des données de position

3 Prenez des photos pendant le positionnement.

- Les données de position sont enregistrées sur les images prises.
- Les données de position enregistrées peuvent être vérifiées sur la carte avec ViewNX-i après avoir transféré l'image sur un ordinateur ()53).

✓ Remarques concernant les fonctions des données de position

- Avant d'utiliser les fonctions des données de position, lisez la section « <Important> Remarques concernant les fonctions des données de position (GPS/GLONASS) » (📖xi).
- Plusieurs minutes peuvent être nécessaires à la récupération des données de position lors du premier positionnement ou lorsque le positionnement ne peut pas être réalisé pendant une longue période ou encore juste après le remplacement de l'accumulateur. Un fichier A-GPS à jour réduit le temps nécessaire à l'obtention des données de position (🕒94).
- La position des satellites de positionnement change constamment. En fonction de l'heure et de votre position, il se peut que vous ne puissiez pas déterminer la position ou que cette opération prenne du temps. Pour utiliser les fonctions des données de position, utilisez l'appareil photo en extérieur, dans un endroit dégagé (peu d'obstacles). La réception du signal sera meilleure si l'antenne de positionnement (📖2) est dirigée vers le ciel.
- Dans les emplacements suivants, les signaux se trouvent bloqués ou rétrodiffusés, ce qui peut entraîner une localisation erronée ou imprécise.
 - À l'intérieur de bâtiments ou en sous-sol
 - Entre plusieurs immeubles élevés
 - Sous des ponts
 - Dans des tunnels
 - À proximité de lignes électriques à haute tension
 - Entre des bosquets d'arbres
- L'utilisation d'un téléphone portable opérant dans une bande de fréquence de 1,5 GHz à proximité de cet appareil photo risque d'interférer avec le positionnement.
- Lorsque vous transportez cet appareil photo pendant le positionnement, ne le placez pas dans un sac métallique. Les matériaux métalliques empêchent l'appareil photo de calculer la position.
- En cas d'écart important entre les signaux des satellites de positionnement, la précision peut être altérée de plusieurs centaines de mètres.
- Prenez garde à bien choisir votre environnement lors du positionnement.
- La date et l'heure de prise de vue affichées lorsque vous visualisez des images sont déterminées par l'horloge interne de l'appareil photo au moment de la prise de vue. L'heure à laquelle les données de position sont obtenues est enregistrée sur les images, mais elle ne s'affiche pas sur l'appareil photo.
- Les données de position pour la première vue sont enregistrées sur une série d'images prises à l'aide de la prise de vue en continu.

✓ Consommation de l'accumulateur pendant l'enregistrement des données de position et l'enregistrement des journaux

- Lorsque l'option **Enreg. données de position** est définie sur **Activé**, les fonctions d'enregistrement des données de position continuent à fonctionner à l'intervalle défini pendant environ 6 heures, même après la mise hors tension de l'appareil photo. De même, les fonctions d'enregistrement des données de position et la fonction d'enregistrement des journaux continuent à fonctionner pendant l'enregistrement des journaux (🕒42) même après la mise hors tension de l'appareil photo.
- Lorsque l'option **Enreg. données de position** est définie sur **Activé** ou pendant l'enregistrement des journaux, l'accumulateur se décharge plus rapidement.



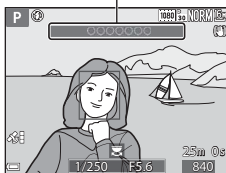

Informations sur les points d'intérêt (POI)

- Les informations sur les POI comprennent des informations sur les noms de lieux pour les repères (installations) et d'autres détails.
- Lorsque le réglage **Afficher les POI** dans **Points d'intérêt (POI)** (96) du menu des Options données posit. est défini sur **Activé**, les informations sur le nom de la position la plus proche de la position actuelle s'affichent pendant la prise de vue (uniquement pendant le positionnement).
- Lorsque l'option **Incorporer les POI** est définie sur **Activé**, les informations sur le nom du lieu peuvent être enregistrées sur l'image pendant la prise de vue (uniquement pendant le positionnement).
- Si les informations sur le nom du lieu ont été enregistrées sur l'image pendant la prise de vue, ces informations s'affichent lorsque l'option **Afficher les POI** est définie sur **Activé** pendant la visualisation.
- Il se peut que les informations sur le nom du lieu ne s'affichent pas selon le niveau de réglage dans **Niveau de détail de Points d'intérêt (POI)**. De même, certains noms de repères peuvent ne pas être enregistrés, ou le nom du repère peut être différent.

Informations sur les noms de lieux (informations sur le POI)



Images sur lesquelles sont enregistrées des données de position

- L'icône  s'affiche pendant la visualisation d'images pour lesquelles sont enregistrées des données de position (7).
- Les images dont les données de position sont enregistrées peuvent être vérifiées sur une carte avec ViewNX-i après les avoir transférées sur un ordinateur (53).
- L'emplacement réel de la prise de vue peut être différent des données de position enregistrées dans les fichiers image selon la précision des données de position obtenues et le système géodésique utilisé.
- Les données de position et les informations sur les POI enregistrées sur les images peuvent être effacées à l'aide de l'option **Effacer données position** dans les **Options données de position** (94). Les informations effacées ne peuvent pas être récupérées.

Enregistrement du journal contenant les informations sur les déplacements

Appuyez sur la commande **MENU** → icône de menu → Créer un journal → **OK**

- 1 Utilisez les touches ▲▼ du sélecteur multidirectionnel pour sélectionner **Interval. enregistrement**, et appuyez sur **OK**.

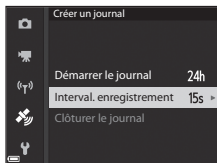

- 2 Sélectionnez les intervalles de l'enregistrement du journal, et appuyez sur **OK**.

- Le réglage par défaut est **15 s**.

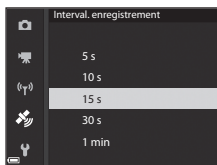

- 3 Sélectionnez **Démarrer le journal**, puis appuyez sur **OK**.

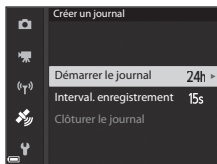

- 4 Sélectionnez la durée d'enregistrement du journal, puis appuyez sur **OK**.

- L'enregistrement du journal commence. Appuyez sur **MENU** pour quitter le menu.
- **LOG** est affiché sur l'écran de prise de vue pendant l'enregistrement du journal (15).
- Lorsque la durée prédéfinie s'est écoulée, l'enregistrement du journal s'arrête automatiquement et les données du journal sont stockées temporairement dans l'appareil photo. Lorsque l'enregistrement du journal s'arrête, sauvegardez-le sur une carte mémoire (44).

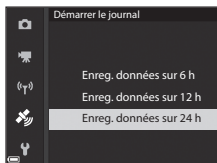



Remarques concernant l'enregistrement des journaux

- Il n'est pas possible d'enregistrer le journal tant que la date et l'heure ne sont pas définies.
- Utilisez un accumulateur entièrement chargé pour éviter que l'appareil photo ne s'éteigne pendant l'enregistrement des journaux. Lorsque l'accumulateur est déchargé, l'enregistrement du journal s'arrête.
- Même lorsque l'appareil photo est hors tension, l'enregistrement du journal s'effectue en continu jusqu'à ce que la durée d'enregistrement du journal prédéfinie se soit écoulée.
- L'enregistrement du journal s'arrête en raison des opérations ci-dessous, même si la durée prévue d'enregistrement du journal ne s'est pas entièrement écoulée.
 - L'accumulateur est retiré
 - **Enreg. données de position** dans **Options données de position** est défini sur **Désactivé**
 - **Réinitialisation** est effectuée dans le menu configuration
 - Le réglage de l'horloge interne (fuseau horaire ou date et heure) est modifié
 - **Clôturer le journal** est sélectionné dans **Créer un journal** du menu Options données de position (0044)
- L'enregistrement du journal est interrompu pendant les opérations ci-dessous :
 - Lors de la prise de vue en continu
 - Lors de l'enregistrement vidéo
 - Lors de la connexion à l'aide d'un câble USB ou HDMIL'enregistrement du journal reprend lorsque les opérations décrites ci-dessus sont terminées.
- Les données du journal ne peuvent pas être sauvegardées lorsque le positionnement ne peut pas être effectué pendant l'enregistrement du journal.
- Après avoir enregistré des données de journal, sauvegardez-les sur une carte mémoire (0044). Il n'est pas possible d'enregistrer de nouveaux journaux si les données du journal restent dans l'appareil photo.

Clôture du journal pour l'enregistrer sur des cartes mémoire

Une fois que le journal obtenu est enregistré sur une carte mémoire à l'aide de l'option **Enregistrer le journal** du menu des options des données de position, visualisez le journal à l'aide d'un logiciel permettant d'afficher les données du journal.

Appuyez sur la commande **MENU** → icône de menu → Créer un journal → **OK**

1 Lorsque l'enregistrement du journal est terminé, sélectionnez **Clôturer le journal** à l'écran, et appuyez sur **OK**.

- La clôture du journal peut aussi être effectuée avant que la durée prédéfinie se soit écoulée.

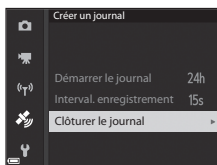

2 Sélectionnez **Enregistrer le journal**, puis appuyez sur **OK**.

- Les données de journal sont enregistrées sur une carte mémoire.
- Pour confirmer que les données de journal sont enregistrées sur la carte mémoire, sélectionnez **Voir le journal** du menu Options données de position.
- Reportez-vous à 115 pour des informations sur la destination de stockage et le nom de fichier des données de journal.

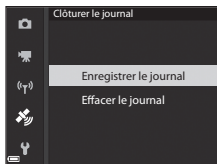

Pour effacer des données de journal

- Pour effacer les données de journal stockées temporairement dans l'appareil photo, sélectionnez l'option **Effacer le journal** à l'étape 2.
- Pour effacer les données de journal stockées sur la carte mémoire, appuyez sur dans **Voir le journal** du menu des Options données posit. pour sélectionner l'une des deux fonctions.
 - **Journal sélectionné** : les données du journal sélectionnées sont effacées.
 - **Tous les journaux** : toutes les données de journal stockées sur la carte mémoire sont effacées.

Journal des données de position

Les données de journal sont compatibles avec le format NMEA. Toutefois, l'affichage dans tout logiciel compatible avec le format NMEA ou sur tout appareil photo compatible avec le format NMEA n'est pas garanti.

Connexion à un dispositif intelligent (Wi-Fi)

- 1 Appuyez sur le bouton «**W**» (Wi-Fi) sur l'appareil photo.

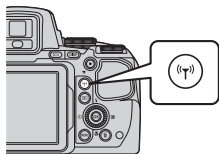

- L'écran illustré à droite s'affiche.
- Si aucune confirmation de connexion n'est reçue du dispositif intelligent au bout de 3 minutes, le message **Aucun accès.** apparaît et l'appareil revient à l'écran des options Wi-Fi.
- Vous pouvez aussi sélectionner **Conn. au périph. mobile** dans le menu des options Wi-Fi pour afficher l'écran illustré ci-contre.

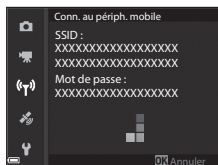

- 2 Définissez le réglage Wi-Fi du dispositif intelligent sur **Activé.**

- Consultez le manuel d'utilisation accompagnant votre dispositif intelligent pour plus de détails.
- Une fois que les noms de réseau (SSID) qui peuvent être utilisés pour le dispositif intelligent s'affichent, sélectionnez le SSID qui apparaît sur l'appareil photo.
- Lorsque l'option **Authentificat./chiffrement** est définie sur **WPA2-PSK-AES** dans le menu des options Wi-Fi, le message vous invitant à saisir un mot de passe apparaît. Entrez le mot de passe qui s'affiche sur l'appareil photo.

- 3 Démarrez le logiciel « Wireless Mobile Utility » installé sur le dispositif intelligent, lorsque **Négociation en cours... Veuillez patienter.** apparaît sur l'appareil photo.

- L'écran permettant de sélectionner « Prendre des photos » ou « Visualiser des photos » s'affiche.
- Lorsque le message « Impossible de connecter l'appareil photo. » s'affiche, revenez à l'étape 1 et recommencez la procédure.
- Reportez-vous à « Installation du logiciel sur le dispositif intelligent » (📖60).



Lorsque l'option **Prendre des photos** est sélectionnée

Vous pouvez prendre des images fixes à l'aide des deux méthodes décrites ci-dessous.

- Appuyez sur le déclencheur de l'appareil photo et enregistrez les images prises sur un dispositif intelligent.
- Utilisez un dispositif intelligent pour déclencher à distance l'appareil photo et enregistrez les images sur le dispositif intelligent.

✓ Remarques concernant la prise de vue

- Lorsque le Wi-Fi est connecté, la fonction **Intervallomètre** en **Rafale** ne peut pas être utilisée.
- Les opérations ne peuvent pas être effectuées sur l'appareil photo lors de l'utilisation de la télécommande. Le mode de prise de vue est défini sur le mode  (auto) et la zone de mise au point est définie au centre de la vue, indépendamment des réglages de l'appareil photo.

📎 Mise en contact d'un dispositif intelligent compatible NFC avec l'appareil photo pour une connexion Wi-Fi

Lorsque vous utilisez un dispositif intelligent compatible avec les fonctions NFC fonctionnant avec le système d'exploitation Android OS, vous pouvez établir une connexion Wi-Fi et démarrer le logiciel « Wireless Mobile Utility » en mettant en contact l'antenne NFC du dispositif intelligent avec le symbole  (N-Mark) de l'appareil photo.

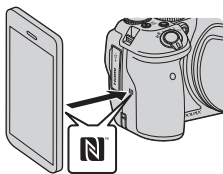

Pour mettre fin à la connexion Wi-Fi

Effectuez l'une des opérations décrites ci-dessous.

- Mettez l'appareil photo hors tension.
- Sélectionnez **Désactiver Wi-Fi** dans le menu des options Wi-Fi sur l'appareil photo (sauf en cas d'utilisation à distance).
- Définissez le réglage Wi-Fi du dispositif intelligent sur Désactivé.

✓ Remarques concernant la connexion Wi-Fi

- Les opérations de connexion Wi-Fi sont désactivées dans les situations suivantes :
 - Lorsque l'appareil photo ne contient aucune carte mémoire
 - Lorsque l'appareil photo est connecté à un téléviseur, un ordinateur ou une imprimante
 - Lors de l'enregistrement de vidéos
 - Lorsque l'appareil photo est connecté à un dispositif intelligent
- Si le niveau de batterie est faible, la connexion Wi-Fi est terminée.
- Sélectionnez **Désactiver Wi-Fi** dans les endroits où l'utilisation des ondes radio est interdite.
- Lorsque le Wi-Fi est connecté, le réglage **Extinction auto** est désactivé.
- Lorsque le Wi-Fi est connecté, l'accumulateur se décharge plus rapidement.

📎 Réglages de sécurité

Si aucun réglage de sécurité (chiffrement et mot de passe) n'est configuré pour la fonction Wi-Fi de l'appareil photo, des parties tierces non autorisées peuvent accéder au réseau et provoquer des dommages.

Nous recommandons vivement d'effectuer les réglages de sécurité requis avant d'utiliser la fonction Wi-Fi.

Utilisez **Options** du menu des options Wi-Fi (92) pour effectuer les réglages de sécurité.

Sélection préalable d'images dans l'appareil photo à transférer sur un dispositif intelligent

Vous pouvez présélectionner des images dans l'appareil photo que vous souhaitez transférer sur un dispositif intelligent. Les vidéos ne peuvent pas être présélectionnées pour le transfert.

1 Sélectionnez les images à transférer.

Vous pouvez présélectionner les images à transférer sur un dispositif intelligent dans les menus suivants :

- **Marq. pour transf. Wi-Fi** dans le menu Visualisation (👁️88)
- **Transfert depuis l'appareil** dans le menu des options Wi-Fi (👁️92)

Lorsque vous utilisez l'option **Transfert depuis l'appareil**, le SSID et le mot de passe de l'appareil photo s'affichent après que les images sont sélectionnées.

2 Connectez l'appareil photo et le dispositif intelligent (👁️45).

- Lorsque vous touchez « Visualiser des photos » dans le logiciel « Wireless Mobile Utility », l'écran de confirmation s'affiche pour transférer les images spécifiées sur le dispositif intelligent.

Sélectionnant préalable d'images à transférer pendant la lecture

Lorsque l'appareil photo est en mode de visualisation, appuyez sur le bouton (👁️) ou utilisez la fonction NFC pour établir une connexion Wi-Fi, et présélectionnez les images affichées à transférer.

- Vous pouvez présélectionner une image à la fois en mode de visualisation plein écran. Vous pouvez présélectionner toutes les images de la séquence lorsque l'image représentative s'affiche pour les images d'une séquence.
- Vous pouvez présélectionner l'image sélectionnée en mode de visualisation par planche d'images. Vous pouvez présélectionner toutes les images de la séquence lorsque l'image représentative s'affiche pour les images d'une séquence.
- Vous pouvez présélectionner toutes les images enregistrées à la date sélectionnée en mode de visualisation affichage calendrier.

Cette opération n'est pas disponible lorsque vous utilisez **Conn. au périph. mobile** dans le menu des options Wi-Fi pour établir la connexion Wi-Fi.

Connexion de l'appareil photo à un téléviseur (visualisation d'images sur un téléviseur)

1 Mettez l'appareil photo hors tension et connectez-le au téléviseur.

- Vérifiez que les fiches sont orientées correctement. N'introduisez pas ou ne retirez pas les fiches en biais lorsque vous les connectez ou les déconnectez.

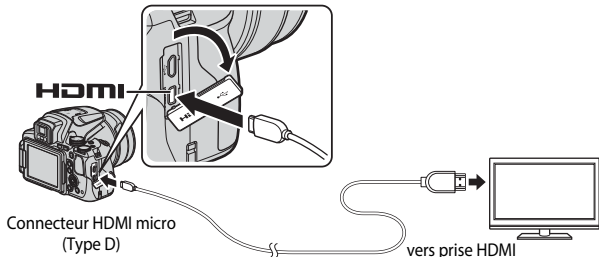

2 Réglez l'entrée du téléviseur sur l'entrée externe.

- Pour plus de détails, reportez-vous à la documentation fournie avec votre téléviseur.

3 Appuyez sur et maintenez-le enfoncé pour allumer l'appareil photo.

- Les images s'affichent sur le téléviseur.
- Le moniteur de l'appareil photo ne s'allume pas.



Connexion de l'appareil photo à une imprimante (impression directe)

Les utilisateurs d'imprimantes compatibles PictBridge peuvent connecter l'appareil photo directement à l'imprimante et imprimer des images sans utiliser d'ordinateur.

Connexion de l'appareil photo à une imprimante

1 Mettez l'imprimante sous tension.

2 Mettez l'appareil photo hors tension et connectez-le à l'imprimante à l'aide du câble USB.

- Vérifiez que les fiches sont orientées correctement. N'introduisez pas ou ne retirez pas les fiches en biais lorsque vous les connectez ou les déconnectez.

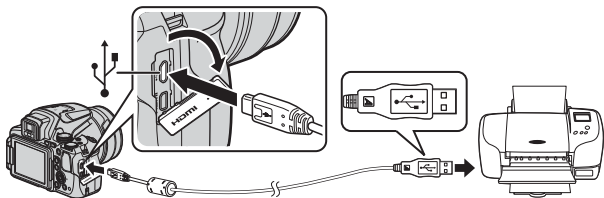

3 L'appareil photo est automatiquement mis sous tension.

- L'écran de démarrage **PictBridge** (1) s'affiche sur le moniteur de l'appareil photo, suivi de l'écran **Sélection impression** (2).

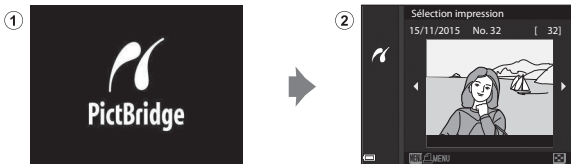

✓ Si l'écran de démarrage PictBridge ne s'affiche pas

Lorsque l'option **Automatique** est sélectionnée pour **Charge par ordinateur** (👓108), il peut être impossible d'imprimer des images avec une connexion directe entre l'appareil photo et certaines imprimantes.

Si l'écran de démarrage PictBridge ne s'affiche pas après la mise sous tension de l'appareil photo, mettez l'appareil photo hors tension et débranchez le câble USB. Définissez l'option **Charge par ordinateur** sur **Désactivée** et reconnectez l'appareil photo à l'imprimante.

Impression d'images individuelles

1 Utilisez les touches ◀▶ du sélecteur multidirectionnel pour sélectionner l'image souhaitée et appuyez sur **OK**.

- Positionnez la commande de zoom sur **W** (📐) pour passer en mode de visualisation par planche d'images ou sur **T** (📄) pour passer en mode de visualisation plein écran.

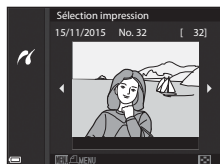

2 Utilisez ▲▼ pour sélectionner **Copies** et appuyez sur **OK**.

- Utilisez ▲▼ pour sélectionner le nombre de copies souhaité (9 maximum) et appuyez sur **OK**.

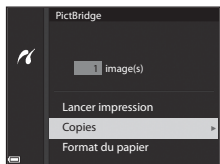

3 Sélectionnez **Format du papier**, puis appuyez sur **OK**.

- Sélectionnez le format de papier souhaité et appuyez sur **OK**.
- Pour imprimer avec le réglage de format papier configuré sur l'imprimante, sélectionnez **Par défaut**.
- Les options de format papier disponibles sur l'appareil photo varient en fonction de l'imprimante que vous utilisez.

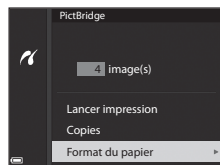

4 Sélectionnez **Lancer impression**, puis appuyez sur **OK**.

- L'impression démarre.

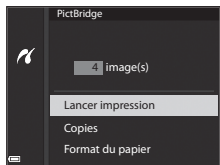

Impression de plusieurs images

- 1** Lorsque l'écran **Sélection impression** s'affiche, appuyez sur **MENU** (menu).

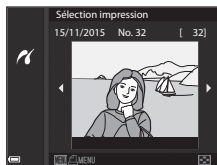

- 2** Utilisez les touches ▲▼ du sélecteur multidirectionnel pour sélectionner **Format du papier** et appuyez sur **OK**.

- Sélectionnez le format de papier souhaité et appuyez sur **OK**.
- Pour imprimer avec le réglage de format papier configuré sur l'imprimante, sélectionnez **Par défaut**.
- Les options de format papier disponibles sur l'appareil photo varient en fonction de l'imprimante que vous utilisez.
- Pour quitter le menu Impression, appuyez sur **MENU**.

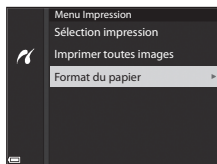

- 3** Sélectionnez **Sélection impression** ou **Imprimer toutes images** et appuyez sur **OK**.

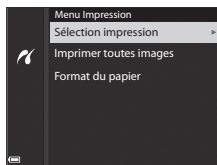

Sélection impression

Sélectionnez les images (jusqu'à 99) et le nombre de copies (jusqu'à 9) par image.

- Utilisez les touches ◀▶ du sélecteur multidirectionnel pour sélectionner les images, et utilisez ▲▼ pour définir le nombre de copies à imprimer.
- Les images sélectionnées pour impression sont indiquées par 🖨️ suivi du nombre de copies à imprimer. Pour annuler la sélection de l'impression, définir le nombre de copies sur 0.
- Positionnez la commande de zoom sur **T** (🔍) pour passer en mode de visualisation plein écran ou sur **W** (📄) pour passer en mode de visualisation par planche d'imagettes.
- Une fois les réglages terminés, appuyez sur **OK**. Lorsque l'écran illustré à droite s'affiche, sélectionnez **Lancer impression** et appuyez sur **OK** pour démarrer l'impression.

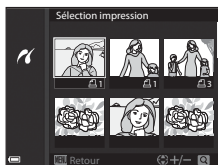

Imprimer toutes images

Une copie de toutes les images enregistrées sur la carte mémoire est imprimée.

- Lorsque l'écran illustré à droite s'affiche, sélectionnez **Lancer impression** et appuyez sur **OK** pour démarrer l'impression.

Utilisation de ViewNX-i (transfert d'images vers un ordinateur)

Installation de ViewNX-i

ViewNX-i est un logiciel gratuit qui vous permet de transférer des images et des vidéos vers votre ordinateur pour les afficher.

Pour installer ViewNX-i, téléchargez la dernière version du programme d'installation de ViewNX-i du site Web ci-dessous et suivez les instructions d'installation qui s'affichent à l'écran.

ViewNX-i: <http://nikonimglib.com/nvnx-i/>

Pour consulter la configuration système requise et d'autres informations, visitez le site Web Nikon de votre région.

Transfert d'images vers l'ordinateur

1 Préparez une carte mémoire qui contient des images.

Vous pouvez utiliser une des méthodes ci-dessous pour transférer des images de la carte mémoire vers un ordinateur.

- **Lecteur de carte/logement pour carte mémoire SD** : insérez la carte mémoire dans le logement pour carte de votre ordinateur ou le lecteur de carte (disponible dans le commerce) qui est connecté à l'ordinateur.
- **Connexion USB directe** : éteignez l'appareil photo et vérifiez que la carte mémoire est insérée dedans. Connectez l'appareil photo à l'ordinateur à l'aide du câble USB. L'appareil photo s'allume automatiquement.

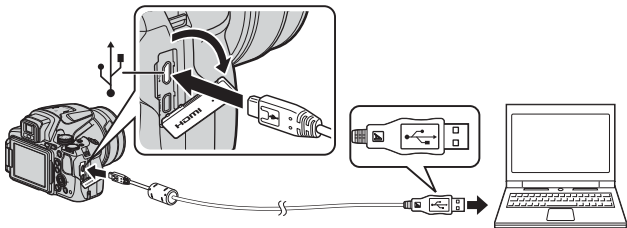

Si un message vous invitait à choisir un programme s'affiche, sélectionnez Nikon Transfer 2.

- **Lorsque vous utilisez Windows 7**

Si la boîte de dialogue ci-contre s'affiche, suivez la procédure ci-dessous pour sélectionner Nikon Transfer 2.

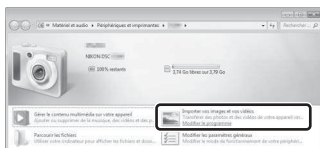

- 1 Sous **Importer vos images et vos vidéos**, cliquez sur **Modifier le programme**.

Une boîte de dialogue de sélection du programme s'affiche ; sélectionnez **Importer le fichier avec Nikon Transfer 2**, puis cliquez sur **OK**.

- 2 Double-cliquez sur **Importer le fichier**.

- **Avec Windows 8.1**

Si la boîte de dialogue ci-contre s'affiche, cliquez sur la boîte de dialogue puis sur **Importer le fichier/Nikon Transfer 2**.



Si la carte mémoire contient un grand nombre d'images, l'activation de Nikon Transfer 2 peut prendre du temps. Patientez jusqu'à ce que Nikon Transfer 2 démarre.

Remarques concernant la connexion du câble USB

Le fonctionnement n'est pas garanti si l'appareil photo est connecté à l'ordinateur via un concentrateur USB.

2 Une fois que Nikon Transfer 2 a démarré, cliquez sur **Démarrer le transfert**.



- Le transfert d'images commence. Lorsque le transfert d'images est terminé, ViewNX-i démarre et les images transférées sont affichées.
- Consultez l'aide en ligne pour plus d'informations sur l'utilisation de ViewNX-i.

3 Coupez la connexion.

- Si vous utilisez un lecteur de carte ou un logement pour carte, choisissez l'option appropriée dans le système d'exploitation de l'ordinateur pour éjecter le disque amovible correspondant à la carte mémoire, puis retirez la carte du lecteur ou du logement.
- Si l'appareil photo est connecté à l'ordinateur, mettez l'appareil photo hors tension, puis débranchez le câble USB.

Menu Prise de vue (options de prise de vue courantes)

- Reportez-vous à « Mode **U** (Réglages utilisateur) » (📖34) pour plus d'informations sur **Enreg. régl. utilisateur** et **Réinit. régl. utilisateur**.

Qualité d'image

Entrez en mode de prise de vue* → commande **MENU** → icône de menu du mode de prise de vue → **Qualité d'image** → **OK**

- * La qualité d'image peut être réglée dans n'importe quel mode de prise de vue. Le réglage est appliqué à d'autres modes de prise de vue également (sauf le mode de prise de vue **U** et le mode Scène **Panoramique simplifié**).

Définissez la qualité d'image (taux de compression) utilisé lorsque vous enregistrez des images.

Plus les taux de compression sont faibles, meilleures sont les qualités d'image, mais le nombre d'images pouvant être enregistrées est réduit.

Option		Description
FINE	Fine	Image de qualité supérieure à Normal . Taux de compression de 1:4 environ
NORM	Normal (réglage par défaut)	Qualité d'image normale, adaptée à la plupart des applications. Taux de compression de 1:8 environ

Remarques concernant la qualité d'image

Il se peut que cette fonction ne puisse pas être utilisée avec d'autres fonctions (📖46).

Nombre d'images pouvant être enregistrées

- Le nombre approximatif d'images pouvant être enregistrées apparaît sur le moniteur lors de la prise de vue (📖16).
- Notez qu'en raison de la compression JPEG, le nombre d'images pouvant être enregistrées peut varier de façon importante selon le contenu de l'image, même lorsque vous utilisez des cartes mémoire de même capacité et les mêmes réglages de qualité d'image et de taille d'image. De plus, le nombre d'images pouvant être enregistrées peut varier selon la marque de la carte mémoire.
- Si le nombre de vues restantes est de 10 000 ou plus, l'affichage indique « 9999 ».









Taille d'image

Entrez en mode de prise de vue* → commande **MENU** → icône de menu du mode de prise de vue → Taille d'image → 

* La taille d'image peut être réglée dans n'importe quel mode de prise de vue. Le réglage est appliqué à d'autres modes de prise de vue également (sauf le mode de prise de vue **U** et le mode Scène **Panoramique simplifié**).

Définissez la taille d'image (nombre de pixels) utilisée lorsque vous enregistrez des images.

Plus l'image est grande, plus grande sera la taille à laquelle elle pourra être imprimée, mais le nombre d'images pouvant être enregistrées est réduit.

Option*	Format (horizontal sur vertical)
 4608×3456 (réglage par défaut)	4:3
 3264×2448	4:3
 2272×1704	4:3
 1600×1200	4:3
 640×480	4:3
 4608×2592	16:9
 1920×1080	16:9
 4608×3072	3:2
 3456×3456	1:1

* Les valeurs numériques indiquent le nombre de pixels capturés.

Exemple :  **4608×3456** = environ 16 mégapixels, 4608 × 3456 pixels

Remarques concernant l'impression des images au format 1:1

Modifiez le réglage de l'imprimante sur « Marge » lors de l'impression des images au format 1:1. Certaines imprimantes ne sont pas capables d'imprimer des images au format 1:1.

Remarques concernant la taille d'image







Il se peut que cette fonction ne puisse pas être utilisée avec d'autres fonctions (46).

Menu Prise de vue (Mode P, S, A ou M)

Picture Control (Picture Control du COOLPIX)

Positionnez le sélecteur de mode sur **P, S, A, M** ou **U** → commande **MENU** → **P, S, A, M** ou **U** icône de menu → Picture Control → 

Changez les paramètres d'enregistrement des images selon la scène de prise de vue ou vos préférences. La netteté, le contraste et la saturation peuvent être réglés avec précision.

Option	Description
 Standard (réglage par défaut)	Traitement standard pour des résultats équilibrés. Recommandé dans la plupart des situations.
 Neutre	Traitement minimal pour des résultats naturels. Sélectionnez cette option pour des images qui seront traitées ou retouchées par la suite.
 Vif	Produit des images aux couleurs vives de qualité « impression ». Sélectionnez cette option pour des images avec des couleurs primaires éclatantes telles que le bleu, le rouge et le vert.
 Monochrome	Permet de prendre des photos monochromes en noir et blanc ou en sépia.
 Personnalisé 1*	Permet de modifier le réglage Personnalisé 1 de la fonction Picture Control perso. du COOLPIX.
 Personnalisé 2*	Permet de modifier le réglage Personnalisé 2 de la fonction Picture Control perso. du COOLPIX.

* S'affiche uniquement lorsque le réglage personnalisé dans la fonction **Picture Control perso.** (62) a été enregistré.

Picture Control du COOLPIX

- La fonction Picture Control du COOLPIX de cet appareil photo ne peut pas être utilisée avec d'autres marques d'appareils photos, la fonction Picture Control de logiciels tels que Capture NX-D, Picture Control Utility 2, etc.
- Il se peut que cette fonction ne puisse pas être utilisée avec d'autres fonctions (46).

Personnalisation des réglages existants de la fonction Picture Control

Control du COOLPIX : réglage rapide et réglage manuel

La fonction Picture Control du COOLPIX peut être personnalisée via un réglage rapide pour une modification équilibrée de la netteté, du contraste de la saturation et d'autres options d'édition, ou via un réglage manuel pour une modification plus précise de chaque option.

1 Utilisez les touches ▲▼ du sélecteur multidirectionnel pour sélectionner le type souhaité de Picture Control du COOLPIX et appuyez sur **OK**.

- Vous pouvez également sélectionner des éléments en tournant le sélecteur multidirectionnel.

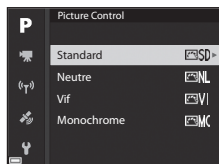

2 Utilisez ▲▼ pour mettre en surbrillance l'option souhaitée (60) et utilisez ◀▶ pour sélectionner une valeur.

- Appuyez sur **OK** pour définir la valeur.
- Pour rétablir les valeurs par défaut, sélectionnez **Réinitialiser**, puis appuyez sur **OK**.

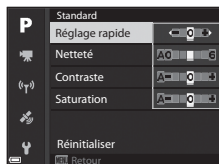

Types de réglage rapide et réglage manuel

Option	Description
Réglage rapide ¹	<p>Permet de régler automatiquement la netteté, le contraste et la saturation.</p> <p>Réglez vers le côté « - » pour réduire l'effet du réglage Picture Control du COOLPIX sélectionné, et vers le côté « + » pour l'augmenter.</p> <ul style="list-style-type: none"> • Réglage par défaut : 0
Netteté	<p>Permet de choisir à quel point la netteté des contours est accentuée lors de la prise de vue.</p> <p>Plus la valeur est élevée, plus l'image est nette. Inversement, plus la valeur est faible, plus l'image présente des contours adoucis.</p> <p>Sélectionnez A (auto) pour un réglage automatique.</p> <ul style="list-style-type: none"> • Réglage par défaut : 3 pour Standard ou Monochrome, 2 pour Neutre et 4 pour Vif
Contraste	<p>Permet de régler le contraste.</p> <p>Réglez vers le côté « - » pour une image à l'aspect adouci, et réglez vers le côté « + » pour une image à l'aspect plus net. Sélectionnez des paramètres faibles pour empêcher la perte de détails dans les hautes lumières des portraits en plein soleil et des paramètres élevés pour préserver les détails dans des paysages brumeux et d'autres sujets à faible contraste.</p> <p>Sélectionnez A (auto) pour un réglage automatique.</p> <ul style="list-style-type: none"> • Réglage par défaut : 0
Saturation ²	<p>Permet de régler l'éclat des couleurs.</p> <p>Si vous effectuez le réglage vers le côté « - », vous diminuez l'éclat des couleurs, et si vous effectuez le réglage vers le côté « + », vous augmentez l'éclat des couleurs.</p> <p>Sélectionnez A (auto) pour un réglage automatique.</p> <ul style="list-style-type: none"> • Réglage par défaut : 0
Filtres ³	<p>Permet de simuler l'effet de filtres couleur sur les photographies monochromes.</p> <ul style="list-style-type: none"> • OFF : les filtres ne sont pas utilisés. • Y (jaune), O (orange), R (rouge) : Permettent d'améliorer le contraste. Vous pouvez les utiliser pour réduire la luminosité du ciel dans des photos de paysage. Le contraste est renforcé dans l'ordre Y → O → R. • G (vert) : Permet d'adoucir les tons chair. Convient aux portraits. • Réglage par défaut : OFF

Option	Description
Virage ³	<p>Permet de contrôler le ton utilisé sur les photos monochromes entre B&W (noir et blanc), Sepia, et Cyanotype (monochrome teinté bleu).</p> <p>Appuyez sur la commande ▼ du sélecteur multidirectionnel lorsque l'option Sepia ou Cyanotype est sélectionnée pour sélectionner un niveau de saturation. Appuyez sur ◀▶ pour régler la saturation.</p> <ul style="list-style-type: none"> • Réglage par défaut : B&W (noir et blanc)

¹ Le réglage rapide n'est pas disponible dans les modes **Neutre**, **Monochrome**, **Personnalisé 1** et **Personnalisé 2**. Les valeurs définies manuellement sont désactivées si le réglage rapide est utilisé après le réglage manuel.

² Ne s'affiche pas pour **Monochrome**.

³ S'affiche uniquement pour **Monochrome**.

✓ Remarques concernant la fonction Netteté

Les effets de l'option **Netteté** ne peuvent pas être prévisualisés sur le moniteur lors de la prise de vue. Pour vérifier les résultats, passez en mode de visualisation.

✓ Contraste, Saturation et A (Auto)

Les résultats en termes de contraste et de saturation varient selon l'exposition et la position et la taille du sujet dans la vue.

Picture Control perso. (Fonction Picture Control perso. du COOLPIX)

Positionnez le sélecteur de mode sur **P, S, A, M** ou **U** → commande **MENU** → **P, S, A, M** ou **U** icône de menu → Picture Control perso. → **OK**

Personnalisez les réglages de Picture Control du COOLPIX (🔑59) et enregistrez-les dans **Personnalisé 1** ou **Personnalisé 2** de **Picture Control**.

- 1 Utilisez les touches ▲▼ du sélecteur multidirectionnel pour sélectionner **Modifier et enregistrer** et appuyez sur **OK**.

- Sélectionnez **Supprimer** pour supprimer un Picture Control perso. du COOLPIX enregistré.

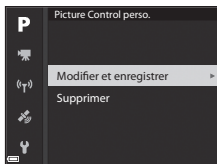

- 2 Sélectionnez la fonction originale Picture Control du COOLPIX (🔑59) à modifier, puis appuyez sur **OK**.

- 3 Utilisez ▲▼ pour mettre en surbrillance l'option souhaitée et utilisez ◀▶ pour sélectionner une valeur (🔑59).

- Les options disponibles sont les mêmes que pour le réglage Picture Control du COOLPIX.
- Appuyez sur **OK** lorsque le réglage est terminé.
- Pour rétablir les valeurs par défaut, sélectionnez **Réinitialiser**, puis appuyez sur **OK**.

- 4 Sélectionnez la destination d'enregistrement, puis appuyez sur **OK**.



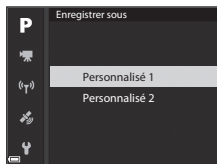





- **Personnalisé 1** ou **Personnalisé 2** dans **Picture Control** ou **Picture Control perso.**
- Pour modifier les valeurs réglées, sélectionnez **Personnalisé 1** ou **Personnalisé 2** dans **Picture Control** ou **Picture Control perso.**



Balance des blancs (réglage des teintes)

Positionnez le sélecteur de mode sur **P, S, A, M** ou **U** → commande **MENU** → **P, S, A, M** ou **U** icône de menu → Balance des blancs → 

Réglez la balance des blancs en fonction de la source de lumière ou des conditions météorologiques de façon à ce que les couleurs des images correspondent à ce que vous voyez avec vos yeux.

Option	Description
AUTO1 Automatique (normale) (réglage par défaut)	La balance des blancs est réglée automatiquement. Lorsque l'option Auto (lumière chaude) est sélectionnée, les images sont conservées avec des couleurs chaudes si elles sont prises sous un éclairage artificiel. Lorsque vous utilisez le flash, la balance des blancs est réglée en fonction de l'éclairage du flash.
AUTO2 Auto (lumière chaude)	
PRE Préréglage manuel	À utiliser lorsque les résultats escomptés ne sont pas obtenus avec Automatique (normale) , Auto (lumière chaude) , Incandescent , etc. ( 65).
 Ensoleillé*	À utiliser sous la lumière directe du soleil.
 Incandescent*	À utiliser en cas d'éclairage incandescent.
 Fluorescent	À utiliser avec la plupart des éclairages fluorescents. Sélectionnez 1 (fluorescentes blanches froides), 2 (fluorescentes blanches diurnes) ou 3 (fluorescentes lumière diurne).
 Nuageux*	À utiliser sous un ciel nuageux.
 Flash*	À utiliser avec le flash.
 Choisir temp. couleur	À utiliser pour spécifier directement la température de couleur ( 64).

* Des réglages fins en sept incréments sont disponibles. Appliquez une correction positive (+) pour renforcer la teinte bleue et négative (-) pour renforcer la teinte rouge.

Remarques concernant la balance des blancs

- Refermez le flash lorsque la balance des blancs est définie sur un réglage autre que **Automatique (normale)**, **Auto (lumière chaude)** ou **Flash** (18).
- Il se peut que cette fonction ne puisse pas être utilisée avec d'autres fonctions (46).

Température de couleur

La température de couleur est une mesure objective des couleurs des sources lumineuses exprimées dans l'unité de température absolue (K : Kelvin). Les sources lumineuses avec des températures de couleur inférieures semblent plus rouges, alors que les sources lumineuses avec des températures de couleur supérieures semblent plus bleues.

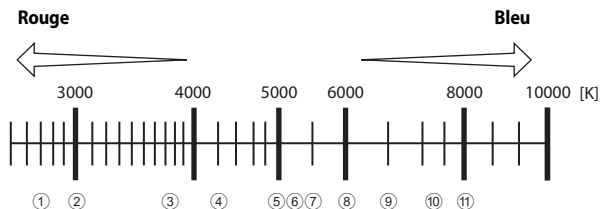

- | | |
|---|--|
| ① Lampes à vapeur de sodium : 2700K | ⑦ Flash : 5400K |
| ② Fluorescentes blanches chaudes/
incandescentes : 3000K | ⑧ Nuageux : 6000K |
| ③ Fluorescentes blanches : 3700K | ⑨ Fluorescentes lumière diurne : 6500K |
| ④ Fluorescentes blanches froides : 4200K | ⑩ Vapeur de mercure haute
température : 7200K |
| ⑤ Fluorescentes blanches diurnes : 5000K | ⑪ Ombre : 8000K |
| ⑥ Lumière directe du soleil : 5200K | |

Utilisation de la fonction Préréglage manuel

Suivez la procédure ci-dessous pour mesurer la valeur de balance des blancs sous l'éclairage de la prise de vue.

1 Placez un objet de référence neutre colorimétriquement (blanc ou gris) sous l'éclairage qui sera utilisé lors de la prise de vue.

2 Utilisez les touches ▲▼ du sélecteur multidirectionnel pour sélectionner **Préréglage manuel** et appuyez sur **OK**.

- L'objectif s'ouvre à la position de zoom requise pour la mesure.

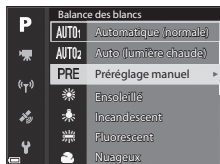

3 Sélectionnez **Mesurer**.

- Pour appliquer la dernière valeur mesurée, sélectionnez **Annuler**.



4 Cadrez l'objet de référence blanc ou gris dans la fenêtre de mesure, puis appuyez sur **OK** pour mesurer la valeur.

- Le déclencheur est relâché et la mesure est terminée (aucune image n'est enregistrée).

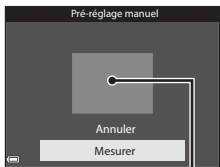

Fenêtre de mesure

✓ Remarques concernant la fonction Préréglage manuel



Une valeur de balance des blancs pour l'éclairage du flash ne peut pas être mesurée avec **Préréglage manuel**. Lors d'une prise de vue avec le flash, réglez l'option **Balance des blancs** sur **Automatique (normale)**, **Auto (lumière chaude)** ou **Flash**.

Mesure

Positionnez le sélecteur de mode sur **P, S, A, M** ou **U** → commande **MENU** → **P, S, A, M** ou **U** icône de menu → Mesure → **OK**

Le processus par lequel la luminosité du sujet est mesurée afin de déterminer l'exposition est appelé « mesure ».

Utilisez cette option pour définir la méthode de mesure de l'exposition de l'appareil photo.

Option	Description
 Matricielle (réglage par défaut)	L'appareil photo utilise une zone large de l'écran pour la mesure. Il est recommandé pour la prise de vue classique.
 Pondérée centrale	L'appareil photo mesure toute la vue, mais affecte la plus grande pondération au sujet au centre de la vue. Cette mesure est traditionnellement utilisée pour les portraits ; elle préserve les détails d'arrière-plan tout en laissant les conditions d'éclairage au centre de la vue déterminer l'exposition.*
 Spot	L'appareil photo mesure la zone déterminée par le cercle au centre de la vue. Cette option peut être définie lorsque le sujet est plus clair ou plus sombre que l'arrière-plan. Assurez-vous que le sujet se trouve dans la zone délimitée par le cercle lors d'une prise de vue.*

* Pour définir la mise au point et l'exposition pour des sujets décentrés, réglez le **Mode de zones AF** sur manuel et définissez la zone de mise au point au centre de la vue, puis utilisez la mémorisation de la mise au point (21).

Remarques concernant l'option Mesure











- Lorsque le zoom numérique est activé, l'option **Pondérée centrale** ou **Spot** est sélectionnée selon le facteur d'agrandissement.
- Il se peut que cette fonction ne puisse pas être utilisée avec d'autres fonctions (46).







Affichage sur l'écran de prise de vue

Lorsque l'option **Pondérée centrale** ou **Spot** est sélectionnée, le guide de plage de mesure (6) est affiché (sauf lorsque le zoom numérique est utilisé).

Prise de vue en rafale

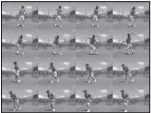
Positionnez le sélecteur de mode sur **P, S, A, M** ou **U** → commande **MENU** → **P, S, A, M** ou **U** icône de menu → Rafale → **OK**

Option	Description
 Vue par vue (réglage par défaut)	Une image est prise chaque fois que vous appuyez sur le déclencheur.
 Rafale H	Lorsque vous appuyez sur le déclencheur jusqu'en fin de course, les images sont prises en rafale. <ul style="list-style-type: none">• La cadence de prise de vue avec la prise de vue en continu est d'environ 7 vps et le nombre maximum de prises de vue en continu est d'environ 7 (lorsque la qualité d'image est définie sur Normal et la taille d'image sur  4608x3456).
 Rafale L	Lorsque vous appuyez sur le déclencheur jusqu'en fin de course, les images sont prises en rafale. <ul style="list-style-type: none">• La cadence de prise de vue avec la prise de vue en continu est d'environ 2 vps et le nombre maximum de prises de vue en continu est d'environ 200 (lorsque la qualité d'image est définie sur Normal et la taille d'image sur  4608x3456).
 Mémoire prédéclench.	Lorsque vous appuyez sur le déclencheur à mi-course, la prise de vue avec la mémoire de prédéclenchement commence. Lorsque vous appuyez sur le déclencheur jusqu'en fin de course, l'appareil photo enregistre l'image actuelle ainsi que les images prises immédiatement avant que vous appuyiez sur le bouton ( 69). La prise de vue avec la mémoire de prédéclenchement permet de prendre des moments parfaits. <ul style="list-style-type: none">• La cadence de prise de vue avec la prise de vue en continu est d'environ 15 vps et le nombre maximum de prises de vue en continu est de 20 (y compris un maximum de 5 vues prises dans la mémoire de prédéclenchement).• La qualité d'image est fixée sur Normal et la taille d'image est fixée sur  1 (1280 x 960 pixels).
 Rafale H : 120 vps	Chaque fois que le déclencheur est enfoncé jusqu'en fin de course, les images sont prises à haute vitesse. <ul style="list-style-type: none">• La cadence de prise de vue avec la prise de vue en continu est d'environ 120 vps et le nombre maximum de prises de vue en continu est de 60.• La taille d'image est fixée sur  VGA 640x480.

Option	Description
 60 Rafale H : 60 vps	<p>Chaque fois que le déclencheur est enfoncé jusqu'en fin de course, les images sont prises à haute vitesse.</p> <ul style="list-style-type: none"> • La cadence de prise de vue avec la prise de vue en continu est d'environ 60 vps et le nombre maximum de prises de vue en continu est de 60. • La taille d'image est fixée sur  1920x1080.
BSS BSS (Sélecteur de meilleure image)	<p>Lorsque vous appuyez sur le déclencheur jusqu'en fin de course, l'appareil photo prend une série de 10 images au maximum et enregistre automatiquement l'image la plus nette.</p> <p>L'utilisation du sélecteur de meilleure image est recommandée lors de la prise de vue d'un objet fixe dans un endroit où il est interdit d'utiliser le flash et qu'il est probable que vos photos soient floues.</p>
 Planche 16 vues	<p>Chaque fois que vous appuyez sur le déclencheur jusqu'en fin de course, l'appareil photo prend une série de 16 images et l'enregistre en tant qu'image unique.</p> <p></p> <ul style="list-style-type: none"> • La cadence de prise de vue avec la prise de vue en continu est d'environ 30 vps. • La taille d'image est fixée sur  (2560 x 1920 pixels). • Le zoom numérique n'est pas disponible.
 Intervallomètre	<p>L'appareil photo prend automatiquement des images aux intervalles spécifiés (69).</p>

Remarques concernant la prise de vue en rafale

- La mise au point, l'exposition et la balance des blancs sont mémorisées avec les valeurs de la première image de chaque série.
- L'enregistrement des images peut prendre un certain temps après la prise de vue.
- Lorsque la sensibilité augmente, du bruit peut apparaître sur les images capturées.
- La cadence de prise de vue peut ralentir en fonction de la qualité d'image, de la taille d'image, du type de carte mémoire ou des conditions de prise de vue.
- Lorsque vous utilisez l'option **Planche 16 vues, Rafale H : 120 vps** ou **Rafale H : 60 vps**, des bandes ou des variations de luminosité ou des teintes peuvent apparaître sur les images qui ont été enregistrées sous un éclairage qui clignote rapidement à un rythme élevé, comme les éclairages fluorescents, à vapeur de mercure ou à vapeur de sodium.
- Il se peut que cette fonction ne puisse pas être utilisée avec d'autres fonctions (46).

Mémoire prédéclench.

Lorsque vous appuyez sur le déclencheur à mi-course ou jusqu'en fin de course, les images sont enregistrées comme indiqué ci-dessous.

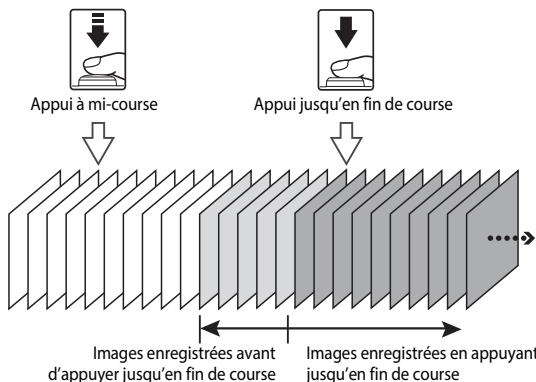

- L'icône de mémoire de prédéclenchement () sur le moniteur apparaît en vert lorsque vous appuyez sur le déclencheur à mi-course.

Intervallomètre

Positionnez le sélecteur de mode sur **P**, **S**, **A**, **M** ou **U** → commande MENU → **P**, **S**, **A**, **M** ou **U** icône de menu → Rafale → 

- 1 Utilisez les touches ▲▼ du sélecteur multidirectionnel pour sélectionner  **Intervallomètre**, et appuyez sur .

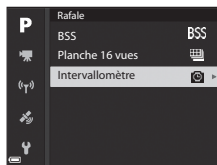

2 Définissez l'intervalle souhaité entre chaque vue.

- Utilisez ◀▶ pour sélectionner un élément, et utilisez ▲▼ pour régler l'heure.
- Une fois les réglages terminés, appuyez sur **OK**.



3 Appuyez sur **MENU** (menu) pour afficher l'écran de prise de vue.

4 Appuyez sur le déclencheur pour prendre la première photo.

- Le déclenchement s'effectue automatiquement à l'intervalle spécifié pour prendre les images suivantes.
- Le moniteur s'éteint et le témoin de mise sous tension clignote pendant les intervalles entre les vues (lorsque vous utilisez l'accumulateur).

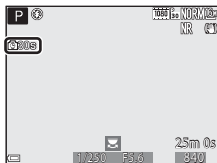

5 Lorsque vous avez pris le nombre d'images souhaité, appuyez sur le déclencheur.

- La prise de vue se termine.
- La prise de vue se termine automatiquement lorsque la carte mémoire est saturée.

✓ Remarques concernant l'intervallomètre

- Pour éviter que l'appareil photo ne s'éteigne de manière inattendue lors de la prise de vue, utilisez un accumulateur entièrement chargé.
- Si vous utilisez l'adaptateur secteur EH-67A (disponible séparément ; ) 116), vous pouvez alimenter cet appareil photo directement sur le secteur. N'utilisez en aucun cas un adaptateur secteur autre que l'EH-67A. Le non-respect de cette consigne de sécurité pourrait entraîner une surchauffe et endommager l'appareil photo.
- Veillez à ne pas déplacer le sélecteur de mode sur un autre réglage lors de la prise de vue en mode Intervallomètre.
- Si la vitesse d'obturation est lente et que l'enregistrement d'une image prend du temps par rapport à l'intervalle spécifié, il se peut que certaines vues pendant la prise de vue en mode Intervallomètre soient annulées.

Sensibilité

Positionnez le sélecteur de mode sur **P, S, A, M** ou **U** → commande **MENU** → **P, S, A, M** ou **U** icône de menu → Sensibilité → 

Une sensibilité supérieure vous permet de prendre des photos de sujets plus sombres. De plus, même avec des sujets de même luminosité, vous pouvez prendre des images à des vitesses d'obturation plus rapides, et vous pouvez réduire l'effet de flou dû au bougé d'appareil et au mouvement du sujet.

- Lorsque vous définissez une sensibilité supérieure, les images peuvent contenir du bruit.

Option	Description
Sensibilité	<ul style="list-style-type: none">• Automatique réglage par défaut) : La sensibilité est sélectionnée automatiquement dans la plage allant de 100 ISO à 1600 ISO.• Plage fixe auto : La plage dans laquelle l'appareil photo règle automatiquement la sensibilité : ISO AUTO 400 100 à 400 ISO ou ISO AUTO 800 100 à 800 ISO.• 100 à 6400 : La sensibilité est fixée sur la valeur spécifiée.
Vitesse d'obturation mini.	<p>Permet de définir la vitesse d'obturation à laquelle la sensibilité commence à être réglée automatiquement lorsque le mode de prise de vue est P ou A.</p> <p>Si l'exposition est insuffisante avec la vitesse d'obturation définie ici, la sensibilité est augmentée automatiquement pour obtenir une bonne exposition.</p> <ul style="list-style-type: none">• Le réglage est activé lorsque la Sensibilité est définie sur Automatique ou Plage fixe auto.• Si l'exposition reste insuffisante malgré l'augmentation de la sensibilité, la vitesse d'obturation est ralentie.• Réglage par défaut : Aucune

Remarques concernant la sensibilité

- En mode **M** (manuel), lorsqu'elle est définie sur **Automatique, 100 à 400 ISO** ou **100 à 800 ISO**, la sensibilité est réglée sur 100 ISO.
- Il se peut que cette fonction ne puisse pas être utilisée avec d'autres fonctions (46).

Affichage de la sensibilité sur l'écran de prise de vue

- Lorsque l'option **Automatique** est sélectionnée, **ISO** s'affiche si la sensibilité augmente.
- Lorsque l'option **100 à 400 ISO** ou **100 à 800 ISO** est sélectionnée, la valeur maximale pour la sensibilité s'affiche.

Bracketing de l'exposition



Positionnez le sélecteur de mode sur **P**, **S** ou **A** → commande **MENU** icône de menu → **P**, **S** ou **A** → Bracketing de l'exposition → 

Vous pouvez modifier automatiquement l'exposition (luminosité) lors de la prise de vue en rafale. Ceci est utile pour la prise de vue lorsqu'il est difficile de régler la luminosité de la photo.

Option	Description
Désactivé (réglage par défaut)	Le bracketing de l'exposition n'est pas effectué.
$\pm 0,3$	Lorsque vous appuyez sur le déclencheur jusqu'en fin de course, trois photos sont prises à la suite et l'appareil photo varie l'exposition de 0, -0,3, et +0,3 sur les photos.
$\pm 0,7$	Lorsque vous appuyez sur le déclencheur jusqu'en fin de course, trois photos sont prises à la suite et l'appareil photo varie l'exposition de 0, -0,7, et +0,7 sur les photos.
$\pm 1,0$	Lorsque vous appuyez sur le déclencheur jusqu'en fin de course, trois photos sont prises à la suite et l'appareil photo varie l'exposition de 0, -1,0, et +1,0 sur les photos.







Remarques concernant le Bracketing de l'exposition

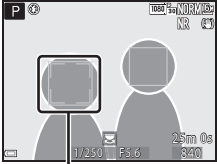

- **Bracketing de l'exposition** n'est pas disponible en mode **M** (manuel).
- Lorsque la correction de l'exposition (44) et $\pm 0,3$, $\pm 0,7$ ou $\pm 1,0$ dans **Bracketing de l'exposition** sont définis simultanément, les valeurs de correction de l'exposition combinées sont appliquées.
- Il se peut que cette fonction ne puisse pas être utilisée avec d'autres fonctions (46).

Mode de zones AF

Positionnez le sélecteur de mode sur **P, S, A, M** ou **U** → commande **MENU** → **P, S, A, M** ou **U** icône de menu → Mode de zones AF → **OK**

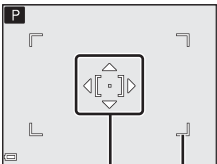
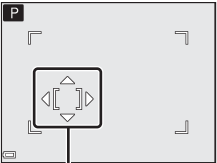
Définissez la façon dont l'appareil photo sélectionne la zone de mise au point pour l'autofocus.

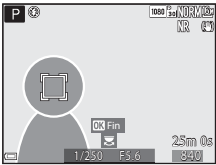
Option	Description
<p> Priorité visage</p>	<p>Lorsque l'appareil photo détecte un visage humain, il effectue la mise au point dessus. Reportez-vous à « Utilisation de la détection des visages » (p. 19) pour plus d'informations. Lorsque vous cadrez une composition ne contenant aucun sujet humain ni visage détecté, l'appareil photo sélectionne automatiquement les zones de mise au point (jusqu'à 9) qui contiennent le sujet le plus proche.</p>  <p style="text-align: center;">Zone de mise au point</p>
<p> Manuel (ponctuel)  Manuel (normal)  Manuel (large)</p>	<p>Utilisez les touches ▲▼◀▶ du sélecteur multidirectionnel ou tournez-le pour déplacer la zone de mise au point à l'endroit souhaité. Pour utiliser le sélecteur multidirectionnel pour configurer le mode de flash ou d'autres réglages, appuyez sur OK. Pour revenir au déplacement de la zone de mise au point, appuyez de nouveau sur OK.</p>  <p style="text-align: center;">Zone de mise au point (zone centrale)</p> <p style="text-align: right;">Zone sélectionnable</p>  <p style="text-align: center;">Zone sélectionnable (déplacée)</p>

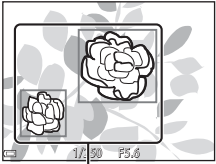
Option	Description
 Suivi du sujet	<p>Utilisez cette fonction pour prendre des photos de sujets en mouvement. Enregistrez le sujet sur lequel l'appareil photo effectue la mise au point. La zone de mise au point se déplace automatiquement pour suivre le sujet. Reportez-vous à « Utilisation de la fonction Suivi du sujet » (📖75) pour plus d'informations.</p> 
 AF sur le sujet principal (réglage par défaut)	<p>Lorsque l'appareil photo détecte le sujet principal, il effectue la mise au point sur ce dernier. Reportez-vous à « Utilisation de AF sur le sujet principal » (📖18).</p>  <p>Zones de mise au point</p>

✓ Remarques concernant le Mode de zones AF

- Lorsque le zoom numérique est activé, l'appareil photo effectue la mise au point sur la zone au centre de la vue, indépendamment du réglage **Mode de zones AF**.
- Il se peut que cette fonction ne puisse pas être utilisée avec d'autres fonctions (📖46).

Utilisation de la fonction Suivi du sujet

Positionnez le sélecteur de mode sur **P, S, A, M** ou **U** → commande **MENU** → icône de menu **P, S, A, M** ou **U** → Mode de zones AF → **OK** →  Suivi du sujet → **OK** → commande **MENU**

1 Enregistrez un sujet.

- Aligned le sujet à suivre avec la bordure au centre du moniteur et appuyez sur **OK**.
- Lorsque le sujet est enregistré, une bordure jaune (zone de mise au point) apparaît autour et l'appareil photo commence à le suivre.
- Si le sujet ne peut pas être enregistré, la bordure apparaît en rouge. Changez la composition et réessayez d'enregistrer le sujet.
- Pour annuler l'enregistrement du sujet, appuyez sur **OK**.
- Si l'appareil photo ne peut plus suivre le sujet enregistré, la zone de mise au point disparaît. Enregistrez de nouveau le sujet.

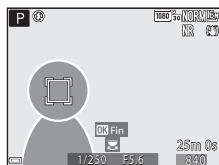
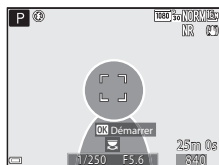

2 Appuyez sur le déclencheur jusqu'en fin de course pour prendre la photo.

- Si le déclencheur est enfoncé alors qu'aucune zone de mise au point n'est affichée, l'appareil photo effectue la mise au point sur le sujet au centre de la vue.

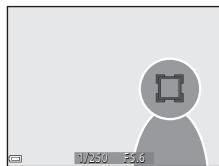

Remarques concernant la fonction Suivi du sujet

- Si vous effectuez des opérations telles qu'un zoom alors que l'appareil photo effectue le suivi du sujet, l'enregistrement est annulé.
- Il se peut que le suivi du sujet ne soit pas possible dans certaines conditions de prise de vue.

Mode autofocus

Positionnez le sélecteur de mode sur **P, S, A, M** ou **U** → commande **MENU** → **P, S, A, M** ou **U** icône de menu → Mode autofocus → **OK**

Sélectionnez le mode de mise au point de l'appareil photo lors de la prise d'images fixes.

Option	Description
AF-S AF ponctuel	L'appareil photo n'effectue la mise au point que lorsque le déclencheur est enfoncé à mi-course.
AF-F AF permanent (réglage par défaut)	L'appareil photo continue à effectuer la mise au point sur le sujet même lorsque le déclencheur n'est pas enfoncé à mi-course. Le son du mouvement de l'objectif est audible lorsque l'appareil photo effectue la mise au point.

Remarques concernant le Mode autofocus

Il se peut que cette fonction ne puisse pas être utilisée avec d'autres fonctions (46).

Mode autofocus pour l'enregistrement de vidéos

Le mode autofocus pour l'enregistrement de vidéos peut être défini avec **Mode autofocus** (85) dans le menu Vidéo.

Intensité de l'éclair

Positionnez le sélecteur de mode sur **P, S, A, M** ou **U** → commande **MENU** → **P, S, A, M** ou **U** icône de menu → Intensité de l'éclair → **OK**

Réglez la puissance du flash.



Utilisez cette option lorsque le flash est trop puissant ou trop faible.

Option	Description
+0,3 à +2,0	La puissance du flash augmente de +0,3 à +2,0 IL, par incrément de 1/3 IL pour éclaircir le sujet principal.
0,0 (réglage par défaut)	La puissance du flash n'est pas réglée.
-0,3 à -2,0	La puissance du flash diminue de -0,3 à -2,0 IL, par incrément de 1/3 IL afin d'éviter les hautes lumières ou les reflets indésirables.

Filtre antibruit

Positionnez le sélecteur de mode sur **P, S, A, M** ou **U** → commande **MENU** → **P, S, A, M** ou **U** icône de menu → Filtre antibruit → 



Définissez l'ampleur de la fonction de réduction du bruit appliquée généralement lors de l'enregistrement des images.

Option	Description
 Élevé	Permet d'appliquer une réduction du bruit à un niveau supérieur à l'ampleur standard.
 Normal (réglage par défaut)	Permet d'appliquer une réduction du bruit à l'ampleur standard.
 Faible	Permet d'appliquer une réduction du bruit à un niveau inférieur à l'ampleur standard.

D-Lighting actif

Positionnez le sélecteur de mode sur **P, S, A, M** ou **U** → commande **MENU** → **P, S, A, M** ou **U** icône de menu → D-Lighting actif → 

Les détails dans les hautes lumières et les zones d'ombre sont préservés, et le contraste naturel visible à l'œil nu est bien reproduit dans la photo prise. Ce mode est particulièrement efficace pour photographier des scènes à fort contraste, telles que des paysages extérieurs très lumineux depuis une pièce sombre, ou des sujets ombragés sur un bord de mer ensoleillé.

Option	Description
 H  N  L	Permet de définir le niveau de l'effet.
OFF Désactivé (réglage par défaut)	La fonction D-Lighting actif n'est pas appliquée.

Remarques concernant la fonction D-Lighting actif

- Un temps supplémentaire est nécessaire pour enregistrer des images après la prise de vue.
- Il se peut que cette fonction ne puisse pas être utilisée avec d'autres fonctions (46).

D-Lighting actif et D-Lighting

L'option **D-Lighting actif** du menu Prise de vue réduit l'exposition avant la prise de vue pour régler la plage dynamique correctement. L'option **D-Lighting** (27) du menu Visualisation réajuste la plage dynamique correctement dans les images prises.

Surimpression

Positionnez le sélecteur de mode sur **P, S, A, M** ou **U** → commande MENU → **P, S, A, M** ou **U** icône de menu → Surimpression → **OK**

L'appareil photo combine deux ou trois images et les enregistre en tant qu'image unique.

Option	Description
Mode de surimpression	Permet de prendre des images en mode de surimpression lorsque l'option est définie sur Activé . <ul style="list-style-type: none">Les images individuelles sont enregistrées également.Réglage par défaut : Désactivé
Gain automatique	Permet de régler ou non automatiquement la luminosité de l'image lors de la combinaison d'images. <ul style="list-style-type: none">Réglage par défaut : Activé

✓ Remarques concernant la fonction Surimpression

- L'enregistrement des images peut prendre un certain temps.
- La surimpression se termine si la fonction Extinction auto (📖57) déclenche le mode veille pendant la prise de vue. Lors de la prise de vue avec un long intervalle entre les prises, la définition d'une durée plus longue pour la fonction Extinction auto est recommandée.
- Il se peut que cette fonction ne puisse pas être utilisée avec d'autres fonctions (📖46).
- Lors de la prise de vue à une vitesse d'obturation lente en mode de surimpression, du bruit (points lumineux) peut apparaître sur les images enregistrées.

Prise de vue avec la fonction Surimpression

Positionnez le sélecteur de mode sur **P, S, A, M** ou **U** → commande MENU → **P, S, A, M** ou **U** icône de menu → Surimpression → **OK**

- 1 Utilisez les touches ▲▼ du sélecteur multidirectionnel pour sélectionner **Mode de surimpression**, puis appuyez sur **OK**.

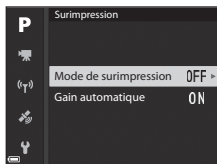

- 2 Sélectionnez **Activé**, puis appuyez sur **OK**.

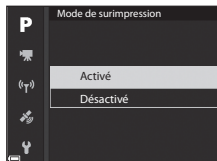

- 3 Appuyez sur la commande **MENU** (menu) pour afficher l'écran de prise de vue.

- 4 Appuyez sur le déclencheur pour prendre la première photo.

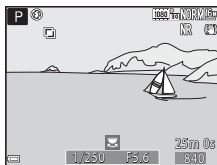

- 5 Appuyez sur le déclencheur pour prendre la deuxième photo.

- Cadrez la photo en regardant la première image affichée par transparence.
- Lorsque vous prenez la deuxième image, l'image combinée de la première et de la deuxième image est enregistrée, et s'affiche par transparence.
- Pour terminer la surimpression sur la deuxième image, définissez la **Mode de surimpression** sur **Désactivé** ou positionnez le sélecteur de mode sur un autre réglage que **P**, **S**, **A**, **M** ou **U**.

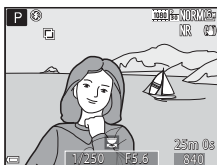







- 6 Appuyez sur le déclencheur pour prendre la troisième photo.

- L'image combinée de la première et de la troisième image est enregistrée et la surimpression se termine.
- La prise de la troisième image peut prendre un certain temps.

Sélection focales fixes

Positionnez le sélecteur de mode sur **P, S, A, M** ou **U** → commande **MENU** → **P, S, A, M** ou **U** icône de menu → Sélection focales fixes → 

Option	Description
Activé	<p>Lorsque vous tournez la commande de zoom, la focale (équivalente à la focale/angle de champ dans le format 24 x 36 mm) passe aux positions sélectionnées en activant la case à cocher de cette option de menu.</p> <ul style="list-style-type: none">• Choisissez la focale à l'aide du sélecteur multidirectionnel , puis appuyez sur  pour activer ou désactiver la case à cocher . <p>Les réglages suivants sont disponibles : 24 mm, 28 mm, 35 mm, 50 mm, 85 mm, 105 mm, 135 mm, 200 mm, 300 mm, 400 mm, 500 mm, 600 mm, 800 mm, 1000 mm, 1200 mm, 1400 mm, 1600 mm, 1800 mm et 2000 mm.</p> <ul style="list-style-type: none">• Réglage par défaut : Activé  pour toutes les cases à cocher• Pour valider le réglage, appuyez sur la touche  du sélecteur multidirectionnel.• La focale définie dans la Position de zoom initiale est automatiquement activée .• La fonction Sélection focales fixes ne peut pas être utilisée avec la commande de zoom latérale.
Désactivé (réglage par défaut)	<p>Vous pouvez déplacer la focale sur une autre position, y compris sur des positions pouvant être définies avec Activé.</p>

Remarques concernant le fonctionnement du zoom

- Lorsque plusieurs focales ont été définies, tournez la commande de zoom pour passer à la focale la plus proche définie avant l'opération. Pour passer à une focale différente, libérez la commande de zoom puis tournez-la de nouveau.
- Définissez **Sélection focales fixes** sur **Désactivé** lorsque vous utilisez le zoom numérique.

Position de zoom initiale

Positionnez le sélecteur de mode sur **P, S, A, M** ou **U** → commande MENU → **P, S, A, M** ou **U** icône de menu → Position de zoom initiale → 

Définissez la focale (équivalente à la focale/angle de champ dans le format 24x36 mm) pour la mise sous tension de l'appareil photo.

Les réglages suivants sont disponibles : **24 mm** (réglage par défaut), **28 mm**, **35 mm**, **50 mm**, **85 mm**, **105 mm** et **135 mm**.

Aperçu de l'exposition M



Positionnez le sélecteur de mode sur **P, S, A, M** ou **U** → commande MENU → **P, S, A, M** ou **U** icône de menu → Aperçu de l'exposition M → 



Indiquez si vous souhaitez refléter ou non la luminosité sur l'écran de prise de vue lorsque l'exposition est modifiée en mode **M** (manuel).

Option	Description
Activé	Permet de refléter la luminosité sur l'écran de prise de vue.
Désactivé (réglage par défaut)	Ne reflète pas la luminosité sur l'écran de prise de vue.

Menu Vidéo











Options vidéo

Entrez en mode de prise de vue → commande **MENU** → icône de menu  → Options vidéo → 

Sélectionnez l'option vidéo de votre choix pour l'enregistrement. Sélectionnez des options vidéo en vitesse normale pour enregistrer à vitesse normale, ou des options vidéo HS () pour enregistrer au ralenti ou en accéléré. Les options vidéo qui peuvent être sélectionnées varient en fonction du réglage de la **Cadence de prise de vue** () (87).

- Lors de l'enregistrement de vidéos, il est recommandé d'utiliser des cartes mémoire SD de classe 6 ou plus () (20).



Options vidéo en vitesse normale

Option (Taille d'image/Cadence de prise de vue, Format de fichier)	Taille d'image	Format (horizontal sur vertical)
 1080/30p (réglage par défaut)  1080/25p	1920 × 1080	16:9
 1080/60p  1080/50p	1920 × 1080	16:9
 720/30p  720/25p	1280 × 720	16:9
 720/60p  720/50p	1280 × 720	16:9
 480/30p  480/25p	640 × 480	4:3

Options vidéo HS

Les vidéos enregistrées sont lues en accéléré ou au ralenti.

Reportez-vous à « Lecture au ralenti et en accéléré » (84).

Option	Taille d'image Format (horizontal sur vertical)	Description
 HS 480/4x*	640 x 480 4:3	Vidéos ralenties quatre fois • Durée maximale d'enregistrement : 7 minutes 15 secondes (lecture : 29 minutes)
 HS 720/2x	1280 x 720 16:9	Vidéos ralenties deux fois • Durée maximale d'enregistrement : 14 minutes 30 secondes (lecture : 29 minutes)
 HS 1080/0,5x	1920 x 1080 16:9	Vidéos accélérées 2x • Durée maximale d'enregistrement : 29 minutes (lecture : 14 minutes 30 secondes)

* Le réglage n'est pas disponible lorsque vous utilisez certains effets spéciaux.

Remarques concernant les vidéos HS

- Le son n'est pas enregistré.
- La focale, la mise au point, l'exposition et la balance des blancs sont mémorisées lorsque l'enregistrement d'une vidéo commence.

Lecture au ralenti et en accéléré

Enregistrement à vitesse normale :

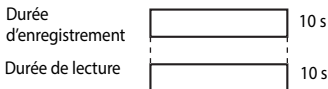

Enregistrement à $\frac{480}{120}$ HS 480/4x, ou $\frac{480}{120}$ HS 480/4x :

Les vidéos sont enregistrées à 4x leur vitesse normale.

Elles sont lues au ralenti à une vitesse 4x plus lente.

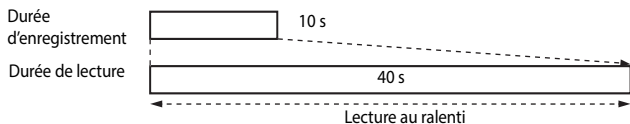



Enregistrement à $\frac{1080}{180}$ HS 1080/0,5x, ou $\frac{1080}{180}$ HS 1080/0,5x :

Les vidéos sont enregistrées à la moitié de leur vitesse normale.

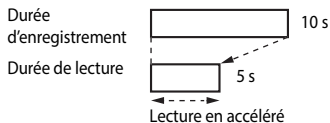
Elles sont lues en accéléré à une vitesse 2x plus rapide.



Mode autofocus

Entrez en mode de prise de vue → commande **MENU** → icône de menu  →
Mode autofocus → 

Sélectionnez le mode de mise au point de l'appareil photo pendant l'enregistrement de vidéos.



Option	Description
AF-S AF ponctuel (réglage par défaut)	Permet de mémoriser la mise au point lorsque l'enregistrement de la vidéo commence. Sélectionnez cette option lorsque la distance entre l'appareil photo et le sujet demeure relativement stable.
AF-F AF permanent	L'appareil photo effectue la mise au point en continu. Ce mode est recommandé lorsque la distance entre l'appareil photo et le sujet change beaucoup pendant l'enregistrement. Le son émis lors de la mise au point de l'appareil photo peut être audible dans la vidéo enregistrée. Utilisez le mode AF ponctuel pour éviter que le son de la mise au point de l'appareil photo interfère avec l'enregistrement.



Mode autofocus

- Lorsqu'une option vidéo HS est sélectionnée dans **Options vidéo**, le réglage est fixé sur **AF ponctuel**.
- Il se peut que cette fonction ne puisse pas être utilisée avec d'autres fonctions.

VR électronique

Entrez en mode de prise de vue → commande **MENU** → icône de menu  → VR électronique → 



Indiquez si vous souhaitez ou non effectuer une VR électronique lors de l'enregistrement de vidéos.

Option	Description
Activé (réglage par défaut)	Permet d'appliquer une VR électronique. <ul style="list-style-type: none">• L'angle de champ (c'est-à-dire la zone d'image visible dans la vue) devient plus étroit.• Lorsque la Réduction vibration est définie sur Mode normal ou Mode actif dans le menu configuration ( 57), une réduction de la vibration optique est exécutée simultanément.
Désactivé	N'effectue pas de VR électronique.

Remarques concernant l'option VR électronique

Lorsqu'une option vidéo HS est sélectionnée dans **Options vidéo**, le réglage est fixé sur **Désactivée**.

Réduction du bruit du vent



Entrez en mode de prise de vue → commande **MENU** → icône de menu  → Réduction bruit du vent → 

Option	Description
Activée	Permet d'atténuer le bruit qui est émis lorsque le vent passe sur le microphone pendant l'enregistrement vidéo. D'autres bruits peuvent devenir quasi inaudibles pendant la lecture.
Désactivée (réglage par défaut)	La réduction du bruit du vent est désactivée.

Remarques concernant la fonction Réduction du bruit du vent

Lorsqu'une option vidéo HS est sélectionnée dans **Options vidéo**, le réglage est fixé sur **Désactivée**.

Microphone selon zoom



Entrez en mode de prise de vue → commande **MENU** → icône de menu  →
Microphone selon zoom → 

Option	Description
Activé (réglage par défaut)	En fonction de l'angle de champ, l'appareil photo enregistre les sons sur une zone importante en position grand-angle et il enregistre les sons sur une zone réduite en position téléobjectif.
Désactivé	La fonction Microphone selon zoom est désactivée.

Remarques concernant l'option Microphone selon zoom

Lorsqu'une option vidéo HS est sélectionnée dans **Options vidéo**, le réglage est fixé sur **Désactivé**.

Cadence de prise de vue

Entrez en mode de prise de vue → commande **MENU** → icône de menu  →
Cadence de prise de vue → 



Sélectionnez la cadence de prise de vue utilisée lors de l'enregistrement de vidéos. Lorsque vous changez de cadence de prise de vue, les cadences de prise de vue disponibles dans **Options vidéo** (82) sont modifiées.

Option	Description
30 vps (30p/60p)	Convient pour la lecture sur un téléviseur à l'aide de la norme NTSC.
25 vps (25p/50p)	Convient pour la lecture sur un téléviseur à l'aide de la norme PAL.

Menu Visualisation

Reportez-vous à « Édition d'images (images fixes) » (🔑26) pour plus d'informations sur les fonctions d'édition d'image.

Marq. pour transf. Wi-Fi



Appuyez sur  (mode de visualisation) → commande **MENU** → Marq. pour transf. Wi-Fi → 

Sélectionnez les images fixes dans l'appareil photo que vous souhaitez transférer sur un dispositif intelligent à l'avance avant de les transférer. Les vidéos ne peuvent pas être sélectionnées.

Sur l'écran de sélection des images (56), sélectionnez ou désélectionnez les images pour la fonction Marq. pour transf. Wi-Fi.

Notez que lorsque vous sélectionnez **Réinitialisation** (🔑110) dans le menu configuration ou **Rétablir régl. par défaut** (🔑92) dans le menu des options Wi-Fi, les réglages Marq. pour transf. Wi-Fi que vous avez effectués sont annulés.

Diaporama

Appuyez sur  (mode de visualisation) → commande **MENU** → Diaporama → 



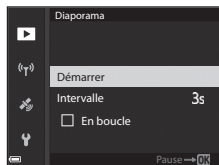

Visualisez des images une par une sous forme de « diaporama » automatique. Lorsque des fichiers vidéo sont lus dans le diaporama, seule la première vue de chaque vidéo s'affiche.

1 Utilisez les touches ▲▼ du sélecteur multidirectionnel pour sélectionner **Démarrer** et appuyez sur .

- Le diaporama démarre.
- Pour changer l'intervalle entre les images, sélectionnez **Intervalle**, appuyez sur , et spécifiez la durée souhaitée avant de sélectionner **Démarrer**.
- Pour que le diaporama se répète automatiquement, sélectionnez l'option **En boucle**, puis appuyez sur  avant de sélectionner **Démarrer**.
- La durée de lecture maximale est d'environ 30 minutes même si l'option **En boucle** est activée.





2 Terminez ou redémarrez le diaporama.



- L'écran illustré à droite s'affiche lorsque vous arrêtez le diaporama ou l'interrompez. Pour quitter le diaporama, sélectionnez  et appuyez sur . Pour reprendre le diaporama, sélectionnez  et appuyez sur .



Opérations pendant la visualisation

- Utilisez   pour afficher l'image précédente/suivante. Appuyez sur les commandes et maintenez-les enfoncées pour effectuer un retour/une avance rapide.
- Appuyez sur  pour interrompre ou arrêter le diaporama.

Protéger



Appuyez sur  (mode de visualisation) → commande MENU → Protéger → 

L'appareil photo protège les images sélectionnées contre toute suppression accidentelle.

Sélectionnez les images à protéger ou annulez la protection de l'écran de sélection (56).



Notez que le formatage de la carte mémoire efface définitivement toutes les données y compris les fichiers protégés (107).

Rotation image

Appuyez sur  (mode de visualisation) → commande MENU → Rotation image → 

Spécifiez l'orientation dans laquelle les images enregistrées sont affichées pendant la visualisation. Une rotation de 90 degrés dans le sens des aiguilles d'une montre ou de 90 degrés dans le sens inverse peut être appliquée aux images fixes.

Les images enregistrées en cadrage vertical peuvent être pivotées de 180 degrés dans l'un ou l'autre sens.

Sélectionnez une image sur l'écran de sélection des images (56). Lorsque l'écran Rotation image s'affiche, utilisez le sélecteur multidirectionnel  ou tournez-le pour faire pivoter l'image de 90 degrés.





Rotation de 90 degrés dans le sens inverse des aiguilles d'une montre



Rotation de 90 degrés dans le sens des aiguilles d'une montre

Appuyez sur  pour finaliser l'orientation affichée, puis enregistrez les données d'orientation avec l'image.

Options affich. séquence



Appuyez sur  (mode de visualisation) → commande **MENU** → Options affich. séquence → 

Sélectionnez la méthode utilisée pour afficher des images dans la séquence (25).

Option	Description
Chaque image	Permet d'afficher chaque image d'une séquence individuellement.  s'affiche sur l'écran de visualisation.
Image représent. seule (réglage par défaut)	Seule l'image représentative pour des images d'une séquence s'affiche.

Les réglages s'appliquent à toutes les séquences et sont conservés dans la mémoire de l'appareil photo, même si celui-ci est éteint.

Choix image représent.

Appuyez sur  (mode de visualisation) → affichez une séquence pour laquelle vous souhaitez modifier l'image représentative → commande **MENU** → Choix image représent. → 







Spécifiez une image différente dans la séquence comme image représentative.

- Lorsque l'écran de sélection des images s'affiche, sélectionnez une image (56).

Menu Options Wi-Fi

Appuyez sur la commande **MENU** → icône de menu  → 

Configurez les réglages Wi-Fi (réseau sans fil) pour connecter l'appareil photo et un dispositif intelligent.

Option	Description
Conn. au périph. mobile	À sélectionner lorsque vous connectez sans fil l'appareil photo et un dispositif intelligent. Reportez-vous à « Connexion à un dispositif intelligent (Wi-Fi) » ()45) pour plus d'informations.
Transfert depuis l'appareil	À sélectionner lorsque vous connectez sans fil l'appareil photo et un dispositif intelligent. Reportez-vous à « Sélection préalable d'images dans l'appareil photo à transférer sur un dispositif intelligent » ()47) pour plus d'informations. <ul style="list-style-type: none">Les images à transférer peuvent être sélectionnées sur l'écran de sélection des images avant d'établir une connexion Wi-Fi ()56, )88). Le SSID et le mot de passe de l'appareil photo s'affichent sur l'écran après que les images sont sélectionnées.
Désactiver Wi-Fi	À sélectionner pour mettre fin à la connexion sans fil entre l'appareil photo et un dispositif intelligent. Reportez-vous à « Pour mettre fin à la connexion Wi-Fi » ()46) pour plus d'informations.
Options	SSID : changez le SSID. Le SSID configuré ici s'affiche sur le dispositif intelligent. Définissez un SSID alphanumérique comprenant entre 1 et 24 caractères SSID.
	Authentif./chiffrement : indique si les communications entre l'appareil photo et le dispositif intelligent connecté sont chiffrées ou non. Les communications ne sont pas chiffrées lorsque l'option Open (réglage par défaut) est sélectionnée. <ul style="list-style-type: none">WPA2-PSK-AES est définie, le message vous invitant à saisir un mot de passe apparaît lorsque l'appareil photo est connecté à un dispositif intelligent ()45).
	Mot de passe : définissez un mot de passe alphanumérique comprenant entre 8 et 16 caractères.
	Canal : sélectionnez le canal utilisé pour les connexions sans fil.
	Masque de sous-réseau : utilisez le réglage par défaut (255.255.255.0) dans des conditions normales.
	Adresse IP serveur DHCP : utilisez le réglage par défaut (192.168.0.10) dans des conditions normales.
Paramètres actuels	Permet d'afficher les réglages actuels.
Rétablir régl. par défaut	Permet de réinitialiser les réglages Wi-Fi par défaut. La connexion sans fil se termine si cette option est effectuée lorsque le Wi-Fi est connecté.

Utilisation du clavier de saisie de texte

Saisie de caractères pour le SSID et le mot de passe

- Utilisez les touches ▲▼◀▶ du sélecteur multidirectionnel pour sélectionner des caractères alphanumériques. Appuyez sur OK pour saisir le caractère sélectionné dans le champ de texte et déplacez le curseur sur l'espace suivant.
- Pour déplacer le curseur dans le champ de texte, sélectionnez ← ou → sur le clavier, et appuyez sur OK.
- Pour supprimer un caractère, appuyez sur ☒.
- Pour appliquer le réglage, sélectionnez ↵ sur le clavier et appuyez sur OK.





Saisie de caractères pour le canal, le masque de sous-réseau et l'adresse IP du serveur DHCP



- Utilisez les touches ▲▼ du sélecteur multidirectionnel pour définir les nombres. Pour passer au chiffre suivant, appuyez sur ▶ ou sur OK. Pour revenir au chiffre précédent, appuyez sur ◀.
- Pour appliquer le réglage, sélectionnez le dernier chiffre et appuyez sur OK.



Menu Options données posit.

Options données de position

Appuyez sur la commande **MENU** → icône de menu  → Options données posit.
→ 

Option	Description
Enreg. données position	Lorsque cette fonction est définie sur Activé , des signaux sont reçus de satellites de positionnement et le positionnement commence ( 39). <ul style="list-style-type: none">• Réglage par défaut : Désactivé
Mettre à jour A-GPS	Une carte mémoire est utilisée pour mettre à jour le fichier A-GPS (GPS assisté). Un fichier A-GPS à jour réduit le temps nécessaire à l'obtention des données de position. <ul style="list-style-type: none">• Reportez-vous à « Mise à jour du fichier A-GPS » (95) pour plus d'informations.
Effacer données position	Les données de position et les informations sur les POI enregistrées sur les images sont effacées. <ul style="list-style-type: none">• Ni les données de position ni les informations sur les POI supprimées ne peuvent être récupérées.• Les données de position des images prises avec des appareils photo autres que celui-ci ne peuvent pas être effacées.

Mise à jour du fichier A-GPS

Téléchargez le dernier fichier A-GPS du site Web ci-dessous, et utilisez-le pour mettre à jour le fichier.

<http://nikonimglib.com/agps3/>



- Le fichier A-GPS pour le COOLPIX P900 est disponible uniquement du site Web ci-dessus.

- 1 Téléchargez sur l'ordinateur la version la plus récente du fichier A-GPS à partir du site Web.
- 2 Au moyen d'un lecteur de carte ou d'un autre dispositif, copiez le fichier téléchargé vers le dossier « NCFL » de la carte mémoire.
 - Le dossier « NCFL » se trouve dans le répertoire racine de la carte mémoire. Si ce dossier n'existe pas sur la carte mémoire, créez-le.
- 3 Insérez dans l'appareil photo la carte mémoire contenant le fichier copié.
- 4 Mettez l'appareil photo sous tension.
- 5 Appuyez sur la commande **MENU** (menu) pour afficher le menu Options données posit. et sélectionnez **Options données posit.** à l'aide du sélecteur multidirectionnel.
- 6 Sélectionnez **Mettre à jour A-GPS** et mettez à jour le fichier.
 - La mise à jour du fichier A-GPS dure environ 2 minutes.





Remarques concernant la mise à jour du fichier A-GPS

- Le fichier A-GPS est désactivé lorsqu'une position est déterminée pour la première fois après l'achat de l'appareil photo. Le fichier A-GPS est activé à partir de la deuxième opération pour déterminer un lieu.
- La période de validité du fichier A-GPS est indiquée sur l'écran de mise à jour. Si la période de validité a expiré, elle s'affiche en gris.
- Lorsque la période de validité du fichier A-GPS a expiré, l'obtention des données de position ne devient pas plus rapide. Il est recommandé de mettre à jour le fichier A-GPS avant d'utiliser les fonctions de données de position.

Points d'intérêt (POI) (Enregistrement et affichage des informations sur les noms de lieux)

Appuyez sur la commande **MENU** → icône de menu  → Points d'intérêt (POI) → 

Configurez les réglages relatifs aux POI (points d'intérêt, informations sur les noms de lieux).



Option	Description
Incorporer les POI	Permet d'enregistrer ou non les informations sur les noms de lieux sur les photos à prendre. <ul style="list-style-type: none">• Réglage par défaut : Désactivé• Les informations sur les noms de lieux peuvent être enregistrées sur des images fixes et des vidéos.
Afficher les POI	Permet d'afficher ou non les informations sur les noms de lieux sur l'écran de prise de vue ou l'écran de visualisation ( 6, 7). <ul style="list-style-type: none">• Si l'option Incorporer les POI est définie sur Activé lors de la prise d'une image, les informations sur les noms de lieux s'affichent sur l'écran de visualisation.• Réglage par défaut : Désactivé
Niveau de détail	Permet de choisir le niveau de détail des informations sur les noms de lieux. Un niveau de détail supérieur permet d'afficher des informations locales plus détaillées. <ul style="list-style-type: none">• Lorsque le niveau 1 est sélectionné : les noms de pays sont affichés.• Lorsqu'un niveau compris entre 2 et 5 est sélectionné : les informations affichées varient en fonction du pays.• Lorsque le niveau 6 est sélectionné : les noms de repères (installations) sont affichés.
Modifier les POI	Lorsque l'option Mettre à jour les POI est sélectionnée en mode de visualisation, les informations sur les noms de lieux enregistrées sur l'image peuvent être modifiées. Avant d'appuyer sur la commande MENU , sélectionnez l'image pour modifier les informations sur les noms de lieux. <ul style="list-style-type: none">• Lorsque le niveau 6 est sélectionné, appuyez sur les touches  du sélecteur multidirectionnel pour modifier le nom de repère.• Pour modifier le niveau des informations de point d'intérêt, appuyez sur les touches   du sélecteur multidirectionnel. Lorsque l'option Supprimer les POI est sélectionnée, les informations sur les noms de lieux enregistrées sur l'image sont supprimées.



Afficher les POI



S'il n'existe aucune information sur les noms de lieux pour le niveau d'affichage défini, les informations sur les noms de lieux peuvent ne pas s'afficher.

Régler horl. avec satellite

Appuyez sur la commande **MENU** → icône de menu  → Régler horl. avec satellite
→ 



Les signaux émis par les satellites de positionnement servent à régler la date et l'heure de l'horloge interne de l'appareil photo. Vérifiez l'état du positionnement avant de régler l'horloge à l'aide de cette option.

Remarques concernant la fonction Régler horl. avec satellite







- Pour régler l'horloge interne de l'appareil photo, le positionnement doit avoir été effectué correctement (39).
- Le réglage de la date et de l'heure par **Régler horl. avec satellite** est défini en fonction du fuseau horaire sélectionné dans **Fuseau horaire et date** (57, 98) du menu configuration. Vérifiez le fuseau horaire avant tout réglage de la fonction **Régler horl. avec satellite**.
- La date et l'heure réglées à l'aide de la fonction **Régler horl. avec satellite** ne sont pas aussi précises que celles d'une horloge radio-pilotée. Utilisez l'option **Fuseau horaire et date** du menu configuration pour régler l'heure si celle réglée à l'aide de la fonction **Régler horl. avec satellite** n'est pas précise.

Menu configuration

Fuseau horaire et date

Appuyez sur la commande **MENU** → icône de menu  → Fuseau horaire et date → 

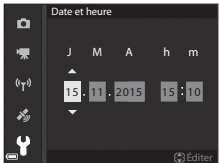
Réglez l'horloge de l'appareil photo.

Option	Description
Date et heure	<ul style="list-style-type: none">• Sélectionnez un champ : appuyez sur le sélecteur multidirectionnel .• Réglez la date et l'heure : appuyez sur  . La date et l'heure peuvent également être modifiées à l'aide de la molette de commande ou du sélecteur multidirectionnel.• Appliquez le réglage : sélectionnez le réglage du champ des minutes, puis appuyez sur  ou . 
Format de la date	Sélectionnez Année/mois/jour , Mois/jour/année , ou Jour/mois/année .
Fuseau horaire	Réglez le fuseau horaire et l'heure d'été. <ul style="list-style-type: none">• Lorsque la Destination () est définie après avoir réglé le fuseau horaire du domicile () , le décalage horaire entre la destination et le fuseau horaire du domicile est calculé automatiquement, et la date et l'heure sont enregistrées pour la région sélectionnée.

Réglage du fuseau horaire

- 1 Utilisez les touches   du sélecteur multidirectionnel pour sélectionner **Fuseau horaire** et appuyez sur .

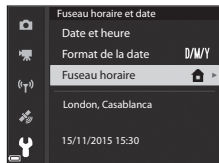

2 Sélectionnez Fuseau horaire dom. ou Destination et appuyez sur .



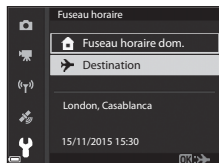

- La date et l'heure affichées sur le moniteur ne sont pas les mêmes en fonction du fuseau horaire du domicile ou de la destination sélectionnée.

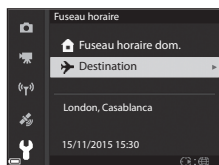

3 Appuyez sur .



4 Utilisez pour sélectionner le fuseau horaire.

- Appuyez sur  pour activer la fonction d'heure d'été, et  s'affiche. Appuyez sur  pour désactiver la fonction d'heure d'été.
- Appuyez sur  pour appliquer le fuseau horaire.
- Si l'heure correcte ne s'affiche pas pour le réglage de fuseau horaire du domicile ou de destination, réglez l'heure appropriée dans **Date et heure**.

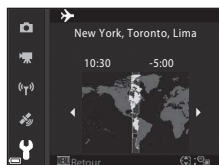





Photo si carte absente ?





Appuyez sur la commande **MENU** → icône de menu  → Photo si carte absente ?
→ 

Indiquez si le déclenchement peut avoir lieu ou non lorsque aucune carte mémoire n'est insérée dans l'appareil photo.

Option	Description
Déclencheur désactivé (réglage par défaut)	Si aucune carte mémoire n'est insérée dans l'appareil photo, le déclenchement est impossible.
Déclencheur activé	Même si aucune carte mémoire n'est insérée dans l'appareil photo, le déclenchement peut avoir lieu. Néanmoins, Mode démo s'affiche sur l'image prise lorsque aucune carte mémoire n'est insérée dans l'appareil photo, et l'image ne peut pas être imprimée ni enregistrée sur une carte mémoire, même si l'image s'affiche sur le moniteur.

Réglages du moniteur

Appuyez sur la commande **MENU** → icône de menu  → Réglages du moniteur → 

Option	Description
Affichage des images	Permet d'afficher ou non l'image prise immédiatement après la prise de vue. <ul style="list-style-type: none">• Réglage par défaut : Activé
Options du moniteur	Permet de régler la luminosité du moniteur et la teinte. <ul style="list-style-type: none">• Utilisez les touches ▲▼ du sélecteur multidirectionnel pour régler la luminosité, et les touches ◀▶ pour régler la teinte, puis appuyez sur .• Réglage par défaut : Luminosité 3 Teinte 0• Cette option ne peut pas être définie lorsque vous utilisez le viseur.
Options du viseur électro.	Permet de régler la luminosité du moniteur et la teinte. <ul style="list-style-type: none">• Utilisez les touches ▲▼ du sélecteur multidirectionnel pour régler la luminosité, et les touches ◀▶ pour régler la teinte, puis appuyez sur .• Réglage par défaut : Luminosité 2 Teinte 0• Cette option ne peut pas être définie lorsque vous utilisez le moniteur.
Affich./masq.quadrillage	Permet d'afficher ou non des repères pour le cadrage sur l'écran de prise de vue. <ul style="list-style-type: none">• Réglage par défaut : Masquer
Affich./masq.histogram.	Permet d'afficher ou non un graphique indiquant la répartition de la luminosité dans l'image () sur l'écran de prise de vue. <ul style="list-style-type: none">• Réglage par défaut : Masquer
Horizon virtuel	Permet d'afficher ou non un horizon virtuel sur l'écran de prise de vue () <ul style="list-style-type: none">• Réglage par défaut : Masquer



Remarques concernant la fonction Affich./masq.quadrillage

Lorsque le centre agrandi de l'image s'affiche dans **MF** (mise au point manuelle), le quadrillage ne s'affiche pas.



Remarques concernant la fonction Affich./masq.histogram.

Les histogrammes ne s'affichent pas dans les situations suivantes :

- Mode  (auto)
- Lorsque vous enregistrez une vidéo
- Lorsque le centre agrandi de l'image s'affiche dans **MF** (mise au point manuelle)
- Lors de la prise de vue avec la fonction panoramique simplifié
- Lorsque le menu du mode de flash, de retardateur ou de mise au point s'affiche

Horizon virtuel

L'horizon virtuel pour les sens du roulis et du tangage s'affiche sur le moniteur à l'aide d'un capteur d'inclinaison intégré.

L'horizon virtuel peut s'afficher lorsque le **Mode de zones AF** est défini sur **Manuel (ponctuel)**, **Manuel (normal)** ou **Manuel (large)** en mode **P**, **S**, **A** ou **M**, et dans certains modes Scène ou modes Effets spéciaux avec la zone de mise au point définie au centre de la vue.

- Lorsque l'appareil photo est dans une position normale (sans inclinaison), pour le sens du roulis, la ligne de référence sur l'affichage de l'horizon virtuel devient verte. Pour le sens du tangage, ● au centre devient vert.
- Une graduation de l'horizon virtuel représente 5 degrés pour le sens du roulis, et 10 degrés pour le sens du tangage.



L'appareil photo est dans une position normale pour les sens du roulis et du tangage.

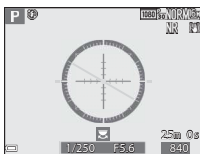

L'appareil photo s'incline vers le sens du roulis.



L'appareil photo s'incline vers le sens du tangage.

✓ Remarques concernant l'option Horizon virtuel

L'horizon virtuel ne s'affiche pas dans les situations suivantes :

- Mode 📷 (auto)
- Lorsque le mode scène est défini sur 🌙 (portrait de nuit), **Sélecteur automatique**, **Portrait**, **Aliments**, **Panoramique simplifié**, ou **Animaux domestiques**
- Lorsque vous enregistrez une vidéo
- Lorsque vous sélectionnez le détecteur de sourire

📎 Précision de l'horizon virtuel

Il est à noter qu'une erreur devient importante si l'appareil photo est très incliné vers l'avant ou vers l'arrière. Lorsque l'appareil photo est incliné vers le degré impossible à mesurer, les graduations de l'horizon virtuel disparaissent.

Sélection auto du viseur (passage automatique de l'affichage au viseur)

Appuyez sur la commande **MENU** → icône de menu **Y** → Sélection auto du viseur → **OK**

Option	Description
Activée (réglage par défaut)	Lorsque le capteur détecte que votre visage se rapproche du viseur, le détecteur oculaire réagit et l'affichage passe automatiquement au viseur.
Désactivée	Même si vous approchez votre visage du viseur, l'affichage ne passe pas au viseur.

Timbre dateur

Appuyez sur la commande **MENU** → icône de menu **Y** → Timbre dateur → **OK**

La date de prise de vue et l'heure peuvent être imprimées sur les images lors de la prise de vue.



Option	Description
DATE Date	La date est imprimée sur les images.
DATE Date et heure	La date et l'heure sont imprimées sur les images.
Désactivée (réglage par défaut)	La date et l'heure ne sont pas imprimées sur les images.



Remarques concernant la fonction Timbre dateur

- Les dates imprimées constituent une partie permanente des données de l'image et ne peuvent pas être supprimées. La date et l'heure ne peuvent pas être imprimées sur les images une fois qu'elles ont été prises.
- La date et l'heure ne peuvent pas être imprimées dans les situations suivantes :
 - Lorsque le mode Scène est défini sur **Paysage de nuit** (lorsque l'option est définie sur **À main levée**), **Portrait de nuit** (lorsque l'option est définie sur **À main levée**), **Sport**, **Musée**, **Contre-jour** (lorsque **HDR** est défini sur **Activé**), **Panoramique simplifié**, **Animaux domestiques** (lorsque l'option est définie sur **Rafale**), ou **Observation oiseaux** (lorsque l'option est définie sur **Rafale**)
 - Lorsque l'option **Mémoire prédéclench.**, **Rafale H : 120 vps** ou **Rafale H : 60 vps** est sélectionnée pour **Rafale** (67)
 - Lors de l'enregistrement de vidéos
 - Lors de la sauvegarde d'images fixes pendant l'enregistrement d'une vidéo
 - Lors de l'extraction d'images fixes d'une vidéo pendant la lecture d'une vidéo
- La date et l'heure imprimées peuvent être difficiles à lire lorsque vous utilisez une image de petite taille.

Réduction vibration

Appuyez sur la commande **MENU** → icône de menu → Réduction vibration →

Sélectionnez le paramètre de réduction vibration utilisé lors de la prise de vue. Sélectionnez **Désactivée** lorsque vous utilisez un trépied pour stabiliser l'appareil photo pendant la prise de vue.

Option	Description
Mode normal (réglage par défaut)	Permet de corriger le bougé d'appareil qui se produit le plus souvent lors d'une prise de vue aux positions téléobjectif ou lorsque les vitesses d'obturation sont lentes. L'appareil photo détecte automatiquement le déplacement et corrige seulement les vibrations propres au bougé d'appareil. Par exemple, lorsque l'appareil photo est déplacé horizontalement, seul le bougé vertical est réduit. À l'inverse, lorsque l'appareil photo est déplacé verticalement, seul le bougé horizontal est réduit.
Mode actif	Le bougé d'appareil est corrigé automatiquement pendant la prise de vue si un bougé d'appareil comparativement important est susceptible de se produire lorsque vous prenez des photos d'une voiture ou dans de mauvaises conditions de stabilité.
Désactivée	La correction n'est pas effectuée.



Remarques concernant la fonction Réduction vibration



- Après que l'appareil photo est mis sous tension ou passe du mode de visualisation au mode de prise de vue, attendez que l'écran du mode de prise de vue s'affiche complètement avant de prendre des images.
- Les images affichées sur le moniteur de l'appareil photo immédiatement après la prise de vue risquent d'être floues.
- Il est possible que la fonction Réduction vibration ne puisse pas totalement éliminer les effets de bougé d'appareil dans certaines situations.

Assistance AF

Appuyez sur la commande **MENU** → icône de menu  → Assistance AF → 

Option	Description
Automatique (réglage par défaut)	L'illuminateur d'assistance AF s'allume automatiquement lorsque vous appuyez sur le déclencheur dans des environnements sombres. L'illuminateur a une portée d'environ 5,0 m en position grand-angle maximale et d'environ 5,0 m en position téléobjectif maximale. <ul style="list-style-type: none">• Pour certaines zones de mise au point ou certains modes Scène, l'illuminateur d'assistance AF peut rester désactivé.
Désactivée	L'illuminateur d'assistance AF ne s'allume pas.

Zoom numérique

Appuyez sur la commande **MENU** → icône de menu  → Zoom numérique → 



Option	Description
Activé (réglage par défaut)	Le zoom numérique est activé.
Désactivé	Le zoom numérique est désactivé.





Remarques concernant le zoom numérique

- Le zoom numérique ne peut pas être utilisé dans les modes Scène suivants.
 - **Sélecteur automatique, Portrait, Portrait de nuit, Panoramique simplifié, Animaux domestiques**
- Le zoom numérique ne peut pas être utilisé dans d'autres modes de prise de vue, lorsque vous utilisez certains réglages (48).



Commande zoom latérale

Appuyez sur la commande **MENU** → icône de menu  → Commande zoom latérale → 

Choisissez la fonction à effectuer pendant la prise de vue lorsque la commande de zoom latérale est actionnée.

Option	Description
Zoom (réglage par défaut)	Lors de la prise de vue, utilisez la commande de zoom latérale () pour régler le zoom.
Mise au point manuelle	Lorsque le mode de mise au point est défini sur MF (mise au point manuelle), utilisez la commande de zoom latérale pour effectuer la mise au point () <ul style="list-style-type: none">• Positionnez la commande de zoom latérale sur T pour effectuer la mise au point sur des sujets éloignés.• Positionnez la commande de zoom latérale sur W pour effectuer la mise au point sur des sujets proches.

Réglages du son

Appuyez sur la commande **MENU** → icône de menu  → Réglages du son → 

Option	Description
Son des commandes	Lorsque l'option Activé (réglage par défaut) est sélectionnée, l'appareil photo émet un signal sonore lorsque des opérations sont effectuées, deux signaux sonores lorsque l'appareil photo effectue la mise au point sur le sujet, et trois signaux sonores lorsqu'une erreur est détectée. <ul style="list-style-type: none">• Les sons sont désactivés lorsque vous utilisez le mode Scène Animaux domestiques ou Observation oiseaux.
Son du déclencheur	Lorsque l'option Activé (réglage par défaut) est sélectionnée, le son du déclencheur est émis au moment du déclenchement. <ul style="list-style-type: none">• Le son du déclencheur n'est pas émis en mode de prise de vue en rafale, lors de l'enregistrement de vidéos, ou lors de l'utilisation du mode Scène Panoramique simplifié, Animaux domestiques ou Observation oiseaux.

Extinction auto

Appuyez sur la commande **MENU** → icône de menu  → Extinction auto → 



Définissez le délai avant que l'appareil photo passe en mode veille (18). Vous pouvez sélectionner **30 s**, **1 min** (réglage par défaut), **5 min**, ou **30 min**.

Réglage de la fonction Extinction auto

Le délai avant le passage de l'appareil photo en mode veille est fixé dans les situations suivantes :

- Lorsqu'un menu est affiché : 3 minutes (lorsque l'option Extinction auto est définie sur **30 s** ou sur **1 min**).
- Lorsque l'adaptateur secteur est connecté : 30 minutes

Formatage de la carte

Appuyez sur la commande **MENU** → icône de menu  → Formatage de la carte → 



Utilisez cette option pour formater une carte mémoire.

Le formatage des cartes mémoire supprime définitivement toutes les données. Les données supprimées ne peuvent plus être récupérées. N'oubliez pas de transférer les images importantes vers un ordinateur avant le formatage.

Pour lancer le formatage, sélectionnez **Formater** à l'écran qui s'affiche et appuyez sur .



- N'éteignez pas l'appareil photo et n'ouvrez pas le volet du logement pour accumulateur/carte mémoire lors du formatage.

Langue/Language

Appuyez sur la commande **MENU** → icône de menu  → Langue/Language → 

Sélectionnez une langue pour afficher les menus et les messages de l'appareil photo.

Charge par ordinateur

Appuyez sur la commande **MENU** → icône de menu  → Charge par ordinateur
→ 

Option	Description
AUTO Automatique (réglage par défaut)	Lorsque l'appareil photo est connecté à un ordinateur en cours d'utilisation ( 61), l'accumulateur inséré dans l'appareil photo est automatiquement chargé à l'aide de l'alimentation fournie par l'ordinateur.
Désactivée	L'accumulateur inséré dans l'appareil photo n'est pas chargé lorsque l'appareil photo est connecté à un ordinateur.



Remarques concernant la charge avec un ordinateur

- Lorsqu'il est connecté à un ordinateur, l'appareil photo s'allume automatiquement et commence à se charger. La charge de l'accumulateur s'arrête si vous mettez l'appareil photo hors tension.
- Environ 6 heures et 10 minutes sont requises pour charger un accumulateur entièrement déchargé. Le temps de charge augmente lorsque des images sont transférées pendant la charge de l'accumulateur.
- L'appareil photo s'éteint automatiquement s'il n'y a aucune communication avec l'ordinateur pendant 30 minutes après la fin de la charge de l'accumulateur.



Lorsque le témoin de mise sous tension (témoin de charge) clignote rapidement en vert

La charge ne peut pas être effectuée, probablement pour l'une des raisons suivantes.

- La température ambiante n'est pas appropriée pour la charge. Chargez l'accumulateur dans un environnement intérieur dont la température est comprise entre 5 °C et 35 °C.
- Le câble USB n'est pas connecté correctement, ou l'accumulateur est défectueux. Vérifiez que le câble USB est connecté correctement et remplacez l'accumulateur, si nécessaire.
- L'ordinateur est en mode veille et ne fournit pas d'alimentation. Quittez le mode veille.
- L'accumulateur ne peut pas être chargé car l'ordinateur ne peut pas fournir d'alimentation à l'appareil photo en raison des réglages de l'ordinateur ou de ses caractéristiques techniques.



Permuter Av/Tv

Appuyez sur la commande **MENU** → icône de menu  → Permuter Av/Tv → 

Changez de méthode pour définir le décalage du programme, la vitesse d'obturation ou la valeur d'ouverture lorsque le mode de prise de vue est défini sur **P, S, A, M** ou **U**.

Option	Description
Ne pas permuter (réglage par défaut)	Permet d'utiliser la molette de commande pour définir le décalage du programme ou la vitesse d'obturation, et le sélecteur multidirectionnel pour définir la valeur d'ouverture.
Permuter	Permet d'utiliser le sélecteur multidirectionnel pour définir le décalage du programme ou la vitesse d'obturation, et la molette de commande pour définir la valeur d'ouverture.

Réinitialiser n° fichier

Appuyez sur la commande **MENU** → icône de menu  → Réinitialiser n° fichier → 

Lorsque **Oui** est sélectionné, la numérotation séquentielle des fichiers est réinitialisée (115). Après la réinitialisation, un nouveau dossier est créé et la numérotation des fichiers des prochaines images reprend à « 0001 ».

Remarques concernant l'option Réinitialiser n° fichier

Réinitialiser n° fichier ne peut pas être appliquée lorsque le numéro de dossier atteint 999 et que le dossier contient des images. Insérez une nouvelle carte mémoire ou formatez la carte mémoire (107).

Dossiers pour l'enregistrement de fichiers

Les images fixes et les vidéos prises ou enregistrées avec cet appareil photo sont sauvegardées dans des dossiers de la carte mémoire.



- Des numéros séquentiels sont ajoutés à des noms de dossier par ordre croissant, en commençant par « 100 » et en terminant par « 999 » (les noms de dossier ne s'affichent pas sur l'appareil photo).
- Un dossier est créé dans les conditions suivantes :
 - Lorsque le nombre de fichiers dans un dossier atteint 200
 - Lorsqu'un fichier d'un dossier est numéroté « 9999 »
 - Lorsque vous utilisez la fonction **Réinitialiser n° fichier**
- Un dossier est créé chaque fois qu'une série d'images est prise à l'aide de la fonction d'intervallomètre, et les images sont sauvegardées dans ce dossier avec des numéros de fichier commençant par « 0001 ».

Mise en relief

Appuyez sur la commande **MENU** → icône de menu  → Mise en relief → 

Option	Description
Activées (réglage par défaut)	Lorsque vous utilisez MF (mise au point manuelle), la mise au point est assistée par la mise en surbrillance en blanc des zones sur lesquelles la mise au point est effectuée sur l'image affichée dans le moniteur ( 42, 43).
Désactivées	La mise en relief est désactivée.

Réinitialisation

Appuyez sur la commande **MENU** → icône de menu  → Réinitialisation → 

Lorsque l'option **Oui** est sélectionnée, les réglages de l'appareil photo sont restaurés à leurs valeurs par défaut.



- Certains réglages, tels que **Fuseau horaire et date** ou **Language/Language**, ne sont pas réinitialisés.
- Les Réglages utilisateur enregistrés dans **U** du sélecteur de mode ne sont pas réinitialisés. Pour réinitialiser ces paramètres, utilisez **Réinit. régl. utilisateur** ( 35).



Réinitialisation de la numérotation des fichiers

Pour réinitialiser la numérotation des fichiers à « 0001 », supprimez toutes les images enregistrées dans la mémoire interne ou sur la carte mémoire avant de sélectionner **Réinitialisation. Réinitialiser n° fichier** peut aussi être utilisée pour réinitialiser à « 0001 » ( 109).









Version firmware







Appuyez sur la commande **MENU** → icône de menu  → Version firmware → 













Affichez la version actuelle du firmware de l'appareil photo.









Messages d'erreur

Consultez le tableau ci-dessous si un message d'erreur apparaît.

Affichage	Cause/Solution	
La température de l'accumulateur est élevée. L'appareil photo va s'éteindre.	L'appareil photo s'éteint automatiquement. Attendez que l'accumulateur refroidisse avant de le réutiliser.	-
L'appareil photo va s'éteindre pour éviter la surchauffe.		
La carte mémoire est protégée en écriture.	Le commutateur de protection en écriture est en position de verrouillage. Placez le commutateur en position d'écriture.	-
Cette carte ne fonctionne pas.	Une erreur s'est produite lors de l'accès à la carte mémoire. <ul style="list-style-type: none"> • Utilisez une carte mémoire approuvée. • Vérifiez que les contacts sont propres. • Vérifiez que la carte mémoire est correctement insérée. 	10,  20
Cette carte est illisible.		
Carte non formatée. Formater la carte ?	La carte mémoire n'a pas été formatée pour être utilisée dans l'appareil photo. Le formatage efface toutes les données enregistrées sur la carte mémoire. Si vous souhaitez conserver des copies d'une image, sélectionnez Non et enregistrez les copies sur un ordinateur ou un autre support avant de formater la carte mémoire. Sélectionnez Oui et appuyez sur  pour formater la carte mémoire.	10,  5
Mémoire insuffisante.	Effacez des images ou insérez une nouvelle carte mémoire.	10, 23
Enregistrement d'image impossible.	Une erreur s'est produite lors de l'enregistrement de l'image. Insérez une nouvelle carte mémoire ou formatez la carte mémoire.	10,  107
	L'appareil photo n'a plus de numéros de fichier disponibles. Insérez une nouvelle carte mémoire ou formatez la carte mémoire.	10,  107
Impossible de modifier l'image.	Vérifier que les images peuvent être modifiées.	 26,  13
L'enregistrement de vidéos est impossible.	Une erreur de temporisation s'est produite lors de l'enregistrement de la vidéo sur la carte mémoire. Sélectionnez une carte mémoire avec une vitesse d'écriture plus rapide.	 20

Affichage	Cause/Solution	
Impossible de réinitialiser le numéro de fichier.	Impossible de réinitialiser le numéro de fichier. La numérotation des fichiers ne peut pas être réinitialisée car le numéro séquentiel d'un dossier a atteint la limite supérieure. Insérez une nouvelle carte mémoire ou formatez la carte mémoire.	10,  107
La mémoire ne contient pas d'images.	Insérez une carte mémoire qui contient des images.	10
Ce fichier ne contient pas de données image.	Le fichier n'a pas été créé ni édité avec cet appareil photo. Le fichier ne peut pas être lu sur cet appareil photo. Visualisez le fichier sur l'ordinateur ou le périphérique utilisé pour créer ou modifier ce fichier.	-
Toutes les images sont masquées.	<ul style="list-style-type: none"> Aucune image n'est disponible pour un diaporama, etc. Aucune image ne peut être affichée sur l'écran de sélection des images pour la suppression. 	-
Impossible d'effacer cette image.	L'image est protégée. Désactivez la protection.	 90
Relevez le flash.	<ul style="list-style-type: none"> Lorsque le mode Scène est Sélecteur automatique, vous pouvez prendre une image même si le flash est fermé mais le flash ne se déclenche pas. Lorsque le mode Scène est Portrait de nuit ou Contre-jour avec l'option HDR définie sur Désactivé, vous devez ouvrir le flash pour prendre une image. 	 4  3,  7
Le réglage de l'horloge à partir du satellite a échoué.	L'horloge de l'appareil photo n'a pas été réglée correctement. Modifiez le lieu ou l'heure et déterminez à nouveau le lieu.	-
Aucun fichier A-GPS n'a été trouvé sur la carte.	Un fichier A-GPS pouvant être mis à jour est introuvable sur la carte mémoire. Vérifiez les éléments suivants : <ul style="list-style-type: none"> La carte mémoire est insérée Le fichier A-GPS est stocké sur la carte mémoire Le fichier A-GPS enregistré sur la carte mémoire est plus récent que le fichier A-GPS enregistré dans l'appareil photo Le fichier A-GPS est toujours valide 	-
La mise à jour a échoué.	Impossible de mettre à jour le fichier A-GPS. Le fichier A-GPS est peut-être corrompu. Téléchargez à nouveau le fichier depuis le site Web.	 95

Affichage	Cause/Solution	
Impossible d'enregistrer sur la carte.	Aucune carte mémoire n'est insérée. Insérez une carte mémoire.	10
	Le nombre maximal d'événements de données de journal pouvant être enregistrés par jour est de 36.	-
	Le journal n'a pas été obtenu.	 43
	Le nombre maximal d'événements de données de journal pouvant être enregistrés sur une carte mémoire est de 100. Remplacez la carte mémoire ou effacez de la carte mémoire des données de journal dont vous n'avez plus besoin.	10,  44
Aucun accès.	L'appareil photo n'a pas reçu le signal de communication du dispositif intelligent. Reconnectez sans fil l'appareil photo et le dispositif intelligent. <ul style="list-style-type: none"> • Appuyez sur le bouton (P). • Mettez un dispositif intelligent compatible NFC en contact avec l'appareil photo. • Sélectionnez Conn. au périph. mobile dans le menu des options Wi-Fi. 	 45,  92
Connexion impossible.	L'appareil photo n'a pas pu établir la connexion lors de la réception des signaux de communication du dispositif intelligent. Sélectionnez un autre canal pour Canal sous Options dans le menu des options Wi-Fi et établissez de nouveau la connexion sans fil.	 45,  92
Connexion Wi-Fi terminée.	La connexion Wi-Fi se termine dans les situations suivantes : <ul style="list-style-type: none"> • Une connectivité médiocre. • Niveau de charge de l'accumulateur faible. • Un câble ou la carte mémoire est insérée ou retirée. A l'aide d'un accumulateur suffisamment chargé et débrancher le téléviseur, l'ordinateur et l'imprimante, puis rétablissez la connexion sans fil.	 45,  92
Problème d'objectif. Réessayez après avoir éteint et rallumé l'appareil photo.	Si le problème persiste, contactez votre revendeur ou votre représentant Nikon agréé.	 7
Erreur de communication	Une erreur s'est produite lors de la communication avec l'imprimante. Éteignez l'appareil photo et rebranchez le câble USB.	 49
Erreur du système	Une erreur s'est produite dans les circuits internes de l'appareil photo. Éteignez l'appareil photo, retirez et réinsérez l'accumulateur, et allumez l'appareil photo. Si le problème persiste, contactez votre revendeur ou votre représentant Nikon agréé.	 7

Affichage	Cause/Solution	
Erreur d'imprimante : vérifier l'état de l'imprimante.	Après avoir résolu le problème, sélectionnez Reprendre et appuyez sur  pour reprendre l'impression.*	-
Erreur d'imprimante : vérifier le papier.	Chargez le papier au format spécifié, sélectionnez Reprendre et appuyez sur  pour reprendre l'impression.*	-
Erreur d'imprimante : bourrage papier.	Retirez le papier bloqué, puis sélectionnez Reprendre et appuyez sur  pour reprendre l'impression.*	-
Erreur d'imprimante : il n'y a plus de papier.	Chargez le papier au format spécifié, sélectionnez Reprendre et appuyez sur  pour reprendre l'impression.*	-
Erreur d'imprimante : vérifier l'encre.	Il y a un problème avec l'encre de l'imprimante. Vérifiez l'encre, puis sélectionnez Reprendre et appuyez sur  pour reprendre l'impression.*	-
Erreur d'imprimante : il n'y a plus d'encre.	Remplacez la cartouche d'encre, puis sélectionnez Reprendre et appuyez sur  pour reprendre l'impression.*	-
Erreur d'imprimante : fichier corrompu.	Il y a un problème avec le fichier d'image à imprimer. Sélectionnez Annuler et appuyez sur  pour annuler l'impression.	-

* Pour plus de détails, reportez-vous à la documentation de l'imprimante.

Noms des fichiers

Les images ou vidéos se voient attribuer des noms de fichiers comme suit.

Nom de fichier : **DSCN0001.JPG**

(1) (2) (3)

(1) Identificateur	Non affiché sur l'écran de l'appareil photo. <ul style="list-style-type: none">• DSCN : images fixes d'origine, vidéos, images fixes créées avec la fonction d'édition de vidéo• SSCN : copies de taille réduite de la photo• RSCN : copies recadrées• FSCN : images créées avec une fonction d'édition d'image autre que le recadrage et la mini-photo, vidéos créées avec une fonction d'édition de vidéo
(2) Numéro de fichier	Attribué automatiquement suivant un ordre croissant, en commençant par « 0001 » et finissant par « 9999. » <ul style="list-style-type: none">• Un dossier est créé chaque fois qu'une série d'images est prise à l'aide de la fonction d'intervallomètre, et les images sont sauvegardées dans ce dossier avec des numéros de fichier commençant par « 0001 ».
(3) Extension	Indique le format du fichier. <ul style="list-style-type: none">• .JPG : images fixes• .MOV : vidéos



Données de journal enregistrées sur des cartes mémoire

Les données de journal sont enregistrées dans le dossier « NCFL ».

- Les noms de fichier sont constitués des éléments suivants : « N », « date (deux derniers chiffres de l'année, mois, et jour au format AAMMJJ) », « numéro d'identification (0 à 9 ou A à Z) » et « extension (.log) ». Exemple : le premier journal des données de position enregistré le 15 novembre 2015 est N1511150.log.
- Un maximum de 36 fichiers peuvent être enregistrés par jour ; un maximum de 100 fichiers peuvent être enregistrés sur une carte mémoire.

Accessoires optionnels

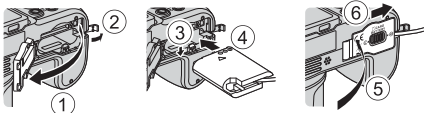
Chargeur d'accumulateur	Chargeur d'accumulateur MH-67P Environ 3 heures et 20 minutes sont requises pour charger un accumulateur entièrement déchargé.
Adaptateur secteur	Adaptateur secteur EH-67A (se connecte comme indiqué)  Avant de fermer le volet du logement pour accumulateur/carte mémoire, insérez entièrement le câble du connecteur d'alimentation dans la fente du logement pour accumulateur. Si une partie du câble sort de la rainure, le volet ou le câble peut être endommagé lors de la fermeture du volet.
Télécommande*	Télécommande ML-L3
Filtre	Filtre vissé 67mm (produit Nikon)

* Il est recommandé de définir une durée d'**Extinction auto** plus longue (☞ 107) lors de l'utilisation de la fonction de commande à distance.

La disponibilité peut varier selon le pays ou la région.

Visitez notre site Web ou consultez nos brochures pour connaître les informations les plus récentes.

Prise de vue avec la télécommande ML-L3

Utilisez la télécommande ML-L3 (disponible séparément) (🔑116) pour déclencher. Définissez l'option **Réduction vibration** (🔑104) du menu configuration sur **Désactivée** lorsque vous utilisez un pied pour stabiliser l'appareil photo.

- 1 Appuyez sur le sélecteur multidirectionnel ◀ (🕒).

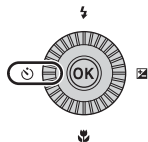

- 2 Sélectionnez le mode télécommande et appuyez sur OK.

- 📡 : appuyez sur le bouton de transmission de la télécommande pour une prise de vue instantanée (prise de vue instantanée à distance).
- 📡 10s (10 secondes) et 📡 2s (2 secondes) : appuyez sur le bouton de transmission de la télécommande pour une prise de vue avec le délai (en secondes) sélectionné (commande à distance du retardateur).
- Si vous n'appuyez pas sur OK dans les secondes qui suivent, la sélection est annulée.



- 3 Cadrez la photo.

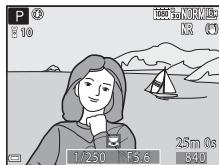

4 Pointez l'émetteur vers le récepteur infrarouge à l'avant de l'appareil photo (📖1) et appuyez sur le bouton de transmission.

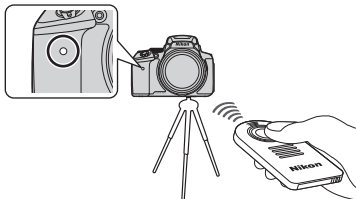

- Appuyez sur le bouton de transmission à une distance de 5 m maximum.
- En mode de prise de vue instantanée à distance, une fois que la mise au point est effectuée sur le sujet, le déclenchement a lieu.
- Lorsque le délai du retardateur est défini sur **10s** (10 secondes) ou **2s** (2 secondes), le voyant du retardateur clignote lorsque la mise au point est effectuée sur le sujet puis arrête de clignoter et reste allumé environ 1 seconde avant le déclenchement. Pour arrêter le retardateur avant de prendre une image, appuyez de nouveau sur le bouton de transmission.
- Dans le mode de commande à distance du retardateur, le mode de commande à distance est défini sur **1** (prise de vue instantanée à distance) lors du déclenchement.

Remplacement de la pile de la télécommande ML-L3 (Pile au lithium CR2025 3V)

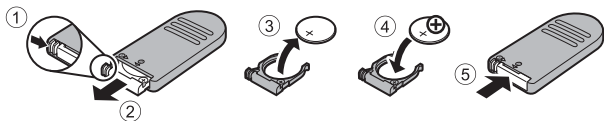







- Lors du changement de la pile de la télécommande, assurez-vous que les bornes positive (+) et négative (-) de la pile sont orientées correctement.
- Lisez et respectez les avertissements de la section « Pour votre sécurité » (📖vi).











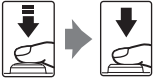

✓ Remarques concernant la télécommande





- Il se peut que la télécommande ne fonctionne pas même à une distance de 5 m maximum lors de la prise de vue en contre-jour.
- Le réglage risque de ne pas être modifié lorsque vous utilisez certains réglages d'autres fonctions.

Fonctions principales des commandes



















Pour la prise de vue



















Commande	Fonction principale	
 Sélecteur de mode	Permet de changer de mode de prise de vue.	24
 Commande de zoom	positionnez la commande sur T (Q) (position téléobjectif) pour effectuer un zoom avant sur le sujet, et sur W (R) (position grand-angle) pour effectuer un zoom arrière et afficher une zone plus grande.	20
 Bouton retour au zoom initial	Agrandir l'angle de champ temporairement.	21
 Commande de zoom latérale	Permet d'utiliser la fonction attribuée dans Commande zoom latérale . <ul style="list-style-type: none"> Zoom : positionnez la commande sur T (Q) (position téléobjectif) pour effectuer un zoom avant sur le sujet, et sur W (R) (position grand-angle) pour effectuer un zoom arrière et afficher une zone plus grande. Mise au point manuelle : lorsque le mode de mise au point est défini sur MF (mise au point manuelle), réglez la mise au point. 	20, 57 41, 42
 Sélecteur multidirectionnel	<ul style="list-style-type: none"> Lorsque l'écran de prise de vue apparaît : Affichez les écrans de réglage suivants en appuyant sur : <ul style="list-style-type: none"> - Flèche vers le haut (▲) : ⚡ (mode de flash) - Flèche vers la gauche (◀) : ⌚ (retardateur/télécommande/détecteur de sourire) - Flèche vers le bas (▼) : ⚙️ (mode de mise au point) - Flèche vers la droite (▶) : 📷 (correction de l'exposition) Lorsque le mode de prise de vue est A ou M : Tournez le sélecteur multidirectionnel pour définir la valeur d'ouverture. Lorsque l'écran de réglage apparaît : Sélectionnez un élément à l'aide de ▲▼◀▶ ou en tournant le sélecteur multidirectionnel ; appliquez la sélection en appuyant sur OK. 	25 30, 32 50





Commande	Fonction principale	
 Molette de commande	<ul style="list-style-type: none"> Lorsque le mode de prise de vue est P : Permet de définir le décalage du programme. Lorsque le mode de prise de vue est S ou M : Permet de définir la vitesse d'obturation. 	30, 32 30, 32
 Commande MENU (menu)	Permet d'afficher et de masquer le menu.	49, 51, 54, 55, 57
 Déclencheur	Lorsque vous appuyez dessus à mi-course (c'est-à-dire si vous arrêtez d'appuyer lorsque vous sentez une légère résistance) : permet de régler la mise au point et l'exposition. Lorsque vous appuyez dessus jusqu'en fin de course (c'est-à-dire que vous appuyez jusqu'en fin de course) : permet de déclencher.	17, 21
 Commande  enregistrement vidéo	Permet de démarrer et d'arrêter un enregistrement vidéo.	 32
 Commande Fn (fonction)	Lorsque le mode de prise de vue P, S, A, M ou U : Permet d'afficher ou de fermer les menus de réglage tels que Rafale ou Réduction vibration .	45
 Commande  (moniteur)	Permet de basculer entre le moniteur et le viseur.	19
 Commande DISP (affichage)	Permet de changer les informations qui s'affichent sur le moniteur.	3
 Bouton  (Wi-Fi)	Permet d'activer la fonction Wi-Fi et de connecter l'appareil photo et un dispositif intelligent.	60,  45

Commande	Fonction principale	
 Commande  (visualisation)	Permet de visualiser des images.	22
 Commande  (effacer)	Permet d'effacer la dernière image enregistrée.	23

Pour la visualisation

Commande	Fonction principale	
 Commande  (visualisation)	<ul style="list-style-type: none"> • Lorsque l'appareil photo est hors tension, appuyez sur cette commande et maintenez-la enfoncée pour mettre l'appareil photo sous tension en mode de visualisation. • Permet de revenir en mode de prise de vue. 	22 22
 Commande de zoom	<ul style="list-style-type: none"> • Positionnez la commande sur T () pour effectuer un zoom avant sur l'image, et sur W () pour afficher les images sous la forme d'imagettes ou le calendrier. • Permet de régler le volume pendant la lecture d'une vidéo. 	 23,  24  36
 Sélecteur multidirectionnel	<ul style="list-style-type: none"> • Lorsque l'écran de visualisation apparaît : modifiez l'image affichée en appuyant sur la flèche vers le haut () , vers la gauche () , vers le bas () , vers la droite () , ou en tournant le sélecteur multidirectionnel. • Lorsque l'écran de réglage apparaît : sélectionnez un élément à l'aide de     ou en tournant le sélecteur multidirectionnel. • Lorsqu'une image agrandie s'affiche : déplacez la zone d'affichage. 	22 50  23

Commande	Fonction principale	
 <p>Commande OK (appliquer la sélection)</p>	<ul style="list-style-type: none"> • Permet d'afficher les images individuelles d'une séquence en mode de visualisation plein écran. • Permet de faire défiler une image prise avec l'option Panoramique simplifié. • Permet de lire des vidéos. • Permet de passer des planches d'images ou de l'affichage de la photo zoomée au mode de visualisation plein écran. • Lorsque l'écran de réglage apparaît, appliquez la sélection. 	56,  25  12  32  23,  24 50
 <p>Molette de commande</p>	Permet de changer le facteur d'agrandissement d'une image agrandie.	 23
 <p>Commande MENU (menu)</p>	Permet d'afficher et de masquer le menu.	49, 55
 <p>Commande  (effacer)</p>	Permet d'effacer des images.	23
 <p>Commande  (moniteur)</p>	Permet de basculer entre le moniteur et le viseur.	19
 <p>Commande DISP (affichage)</p>	Permet de changer les informations qui s'affichent sur le moniteur.	3
 <p>Bouton  (Wi-Fi)</p>	Permet d'activer la fonction Wi-Fi et de connecter l'appareil photo et un dispositif intelligent.	60,  45

Commande	Fonction principale	
 Déclencheur	Permet de revenir en mode de prise de vue.	-
 Commande  ( enregistrement vidéo)		



A series of horizontal dashed lines spanning the width of the page, intended for handwriting practice.



Notes techniques et index

Entretien du produit	2
Appareil photo	2
Accumulateur	3
Adaptateur de charge.....	4
Cartes mémoire.....	5
Nettoyage et stockage.....	6
Nettoyage.....	6
Stockage	6
Dépannage	7
Fiche technique	16
Cartes mémoire approuvées.....	20
ACCORD DE LICENCE D'UTILISATION POUR LES DONNÉES DE NOMS DE LIEUX	22
Index.....	28

Entretien du produit

Observez les précautions décrites ci-après en plus des avertissements de la section « Pour votre sécurité » (vi-viii) lors du stockage ou de l'utilisation de cet appareil.

Appareil photo

N'appliquez pas d'impact fort sur l'appareil photo

L'appareil risque de subir des dysfonctionnements s'il est soumis à de violents chocs ou à de fortes vibrations. En outre, ne touchez pas ou manipulez en douceur l'objectif ou le couvercle de l'objectif.

Gardez l'appareil au sec

L'appareil ne fonctionnera plus après immersion dans l'eau ou exposition à une très forte humidité.

Évitez des changements brusques de température

Les changements brusques de température, comme il peut s'en produire lorsque vous entrez ou sortez d'un local chauffé par temps froid, sont susceptibles de créer de la condensation à l'intérieur de l'appareil. Pour éviter ce problème, rangez votre équipement dans un étui ou dans un sac plastique avant de l'exposer à de brusques changements de température.

Maintenez-le à distance des champs magnétiques puissants

N'utilisez pas et ne stockez pas cet appareil à proximité d'équipements émettant de fortes radiations électromagnétiques ou de forts champs magnétiques. Ceci pourrait entraîner des pertes de données ou le dysfonctionnement de l'appareil photo.

Ne dirigez pas l'objectif vers des sources lumineuses importantes pendant de longues périodes

Évitez de diriger l'objectif vers le soleil ou d'autres sources lumineuses puissantes pendant une période prolongée lors de l'utilisation ou du stockage de l'appareil photo. Une lumière intense peut provoquer la détérioration du capteur d'image, entraînant un effet de flou blanc sur les photographies.

Mettez l'appareil photo hors tension avant de retirer ou de déconnecter la source d'alimentation ou la carte mémoire

Ne retirez pas l'accumulateur lorsque le produit est sous tension ou que des images sont en cours d'enregistrement ou d'effacement. Forcer l'extinction de votre appareil photo dans de telles conditions entraînerait la perte de données ou risquerait d'endommager la mémoire ou les circuits internes.

Remarques concernant le moniteur

- Les moniteurs et les viseurs électroniques sont fabriqués avec une très haute précision ; 99,99 % des pixels au moins sont effectifs et seuls 0,01 % sont absents ou défectueux. Par conséquent, bien que ces affichages puissent comporter des pixels allumés en permanence (blanc, rouge, bleu ou vert) ou au contraire éteints en permanence (noir), ceci ne constitue pas un dysfonctionnement et n'affecte pas les images enregistrées avec votre appareil.
- Les images du moniteur peuvent être difficiles à percevoir sous un éclairage lumineux.
- Ne pas appliquer de pression sur le moniteur, car cela pourrait provoquer des dommages ou un mauvais fonctionnement. Si le moniteur venait à se casser, faites très attention de ne pas vous couper avec le verre et évitez tout contact des cristaux liquides avec la peau, les yeux ou la bouche.

Ne fixez pas de bague adaptatrice vendue dans le commerce, etc. à l'objectif

La fixation d'accessoires autres que le bouchon d'objectif ou le filtre vissé 67 mm de Nikon pourrait provoquer un dysfonctionnement.

Accumulateur

Précautions d'utilisation

- Il est à noter que l'accumulateur peut devenir chaud après utilisation.
- N'utilisez pas l'accumulateur à des températures ambiantes inférieures à 0 °C ou supérieures à 40 °C car cela pourrait entraîner des dommages ou un dysfonctionnement.
- En cas d'anomalies (chaleur excessive, fumée ou odeur inhabituelle se dégageant de l'accumulateur), arrêtez immédiatement d'utiliser l'appareil photo et contactez votre revendeur ou votre représentant Nikon agréé.
- Après avoir retiré l'accumulateur de l'appareil photo ou du chargeur d'accumulateur en option, mettez l'accumulateur dans un sac en plastique, etc. pour isoler le contact.

Charge de l'accumulateur

Vérifiez le niveau de charge de l'accumulateur avant d'utiliser l'appareil photo. Remplacez ou chargez l'accumulateur si nécessaire.

- Chargez l'accumulateur dans un environnement intérieur dont la température est comprise entre 5 °C et 35 °C avant utilisation.
- Une température élevée de l'accumulateur peut l'empêcher de se charger correctement ou complètement et peut réduire ses performances. L'accumulateur peut devenir chaud lors de l'utilisation ; laissez l'accumulateur refroidir avant de le charger. Lors du chargement de l'accumulateur inséré dans cet appareil photo à l'aide de l'adaptateur de charge ou d'un ordinateur, l'accumulateur n'est pas chargé à des températures de l'accumulateur inférieures à 0 °C ou supérieures à 50 °C.
- Arrêtez la charge lorsque l'accumulateur est entièrement chargé pour ne pas risquer de réduire ses performances.
- La température de l'accumulateur peut augmenter pendant la charge. Toutefois, cela n'est le signe d'aucun dysfonctionnement.

Transport d'accumulateurs de rechange

Si cela est possible, gardez à disposition des accumulateurs de rechange entièrement chargés au moment des grandes occasions photographiques.

Utilisation de l'accumulateur par temps froid

Par temps froid, la capacité de l'accumulateur a tendance à diminuer. Si vous utilisez un accumulateur épuisé à basse température, l'appareil ne se met pas sous tension. Gardez un accumulateur de rechange au chaud et intervertissez-les dès que nécessaire. Une fois réchauffé, un accumulateur froid peut retrouver de sa capacité.

Contacts de l'accumulateur

Si les contacts de l'accumulateur sont sales, il se peut que l'appareil photo ne se mette pas en marche. Si les contacts de l'accumulateur sont sales, nettoyez-les avec un chiffon propre et sec avant utilisation.

Charge d'un accumulateur déchargé

La mise sous tension ou hors tension de l'appareil photo alors que l'accumulateur est déchargé peut entraîner une diminution de la durée de vie de l'accumulateur. Chargez l'accumulateur déchargé avant utilisation.

Rangement de l'accumulateur

- Veillez à toujours retirer l'accumulateur de l'appareil photo ou du chargeur d'accumulateur en option lorsqu'il n'est pas utilisé. Des quantités infimes de courant circulent de l'accumulateur inséré dans l'appareil photo, même lorsque vous ne l'utilisez pas. L'accumulateur risque d'être excessivement déchargé et de cesser de fonctionner.
- Rechargez l'accumulateur au moins tous les six mois et déchargez-le entièrement avant de le ranger de nouveau.
- Mettez l'accumulateur dans un sac en plastique, etc. pour isoler le contact et rangez-le dans un endroit frais. L'accumulateur doit être stocké dans un endroit sec avec une température ambiante de 15 °C et 25 °C. Ne pas stocker l'accumulateur dans des endroits très chauds ou très froids.

Durée de vie de l'accumulateur

Une diminution marquée de la durée pendant laquelle un accumulateur entièrement chargé conserve sa charge lorsqu'il est utilisé à température ambiante indique que l'accumulateur a besoin d'être remplacé. Achetez un nouvel accumulateur.

Recyclage des accumulateurs usagés

Remplacez l'accumulateur lorsque vous n'arrivez plus à le recharger. Les accumulateurs usagés sont une ressource précieuse. Recyclez-les en suivant les réglementations locales.

Adaptateur de charge

- L'adaptateur de charge EH-71P est destiné exclusivement à une utilisation avec des appareils compatibles. N'utilisez jamais un appareil d'un autre modèle ou d'une autre marque.
- N'utilisez pas un câble USB autre que l'UC-E21. L'utilisation d'un câble USB autre que l'UC-E21 peut provoquer une surchauffe, un incendie ou l'électrocution.
- En aucun cas, n'utilisez un adaptateur secteur d'un modèle ou d'une marque différents. Utilisez exclusivement l'adaptateur de charge EH-71P et non un adaptateur secteur USB ou un chargeur d'accumulateur pour téléphone mobile disponible dans le commerce. Le non-respect de cette consigne de sécurité pourrait entraîner une surchauffe ou endommager l'appareil photo.
- L'adaptateur de charge EH-71P est compatible avec les prises secteur 100-240 V CA, 50/60 Hz. Pour profiter de l'adaptateur de charge à l'étranger, veillez à utiliser un adaptateur de prise secteur (disponible dans le commerce) le cas échéant. Pour plus d'informations sur les adaptateurs de prise secteur, consultez votre agence de voyage.

Cartes mémoire

Précautions d'utilisation

- N'utilisez que des cartes mémoire Secure Digital. Reportez-vous à « Cartes mémoire approuvées » (SD-20) pour connaître les cartes mémoire recommandées.
- Respectez les consignes décrites dans la documentation qui accompagne votre carte mémoire.
- Ne collez pas d'étiquettes ou d'autocollants sur la carte mémoire.

Formatage

- Ne formatez pas la carte mémoire à l'aide d'un ordinateur.
- Lorsque vous insérez pour la première fois une carte mémoire précédemment utilisée dans un autre appareil, veillez à la formater à l'aide de cet appareil photo. Avant d'utiliser une carte mémoire neuve avec cet appareil photo, il est recommandé de la formater sur celui-ci.
- **Notez que le formatage d'une carte mémoire efface définitivement toutes les images et les autres données qu'elle contient.** Veillez à faire des copies d'une image que vous souhaitez conserver avant de formater la carte mémoire.
- Si le message **Carte non formatée. Formater la carte ?** apparaît lors de la mise sous tension de l'appareil photo, la carte mémoire doit être formatée. Si la carte mémoire contient des données que vous ne souhaitez pas effacer, sélectionnez **Non**. Copiez ces données sur un ordinateur. Pour formater la carte mémoire, sélectionnez **Oui**. La boîte de dialogue de confirmation s'affiche. Pour lancer le formatage, appuyez sur **OK**.
- Observez les précautions suivantes lors du formatage, de l'enregistrement et de l'effacement de données de la carte mémoire, ou lors du transfert de données sur un ordinateur. Le non-respect de cette consigne pourrait entraîner la perte de données ou endommager l'appareil photo ou la carte mémoire :
 - N'ouvrez pas le volet du logement pour accumulateur/carte mémoire, ou ne retirez pas/n'insérez pas l'accumulateur ou la carte mémoire.
 - Ne mettez pas l'appareil photo hors tension.
 - Ne déconnectez pas l'adaptateur secteur.

Nettoyage et stockage

Nettoyage

N'utilisez pas d'alcool, de diluants ou d'autres produits chimiques volatils.

Objectif/ viseur	Évitez de poser vos doigts sur les parties en verre. Pour retirer la poussière ou les peluches, utilisez une soufflette (en général, un petit accessoire qui possède un ballon en caoutchouc à l'une de ses extrémités, sur lequel on appuie pour produire de l'air). Pour retirer les empreintes et autres taches résistantes à la soufflette, nettoyez l'objectif avec un chiffon doux en effectuant un mouvement circulaire du centre vers la périphérie. Si cela ne suffit pas à le nettoyer, utilisez un chiffon légèrement humidifié avec un nettoyeur pour objectif que vous trouverez dans le commerce.
Moniteur	Pour retirer la poussière ou les peluches, utilisez une soufflette. Pour retirer les empreintes et autres taches, nettoyez le moniteur avec un chiffon doux et sec en veillant à ne pas exercer de pression.
Boîtier	Utilisez une soufflette pour retirer la poussière, les impuretés ou le sable, puis essuyez délicatement avec un chiffon doux et sec. Après avoir utilisé l'appareil photo à la plage ou dans un autre environnement sablonneux ou poussiéreux, retirez le sable, la poussière ou le sel avec un chiffon sec légèrement humidifié d'eau fraîche, puis essuyez avec soin. Notez que les corps étrangers introduits dans l'appareil photo peuvent provoquer des dommages qui ne sont pas couverts par la garantie.

Stockage

Retirez l'accumulateur si vous envisagez de ne pas utiliser l'appareil pendant une période prolongée. Pour éviter la formation de moisissure, sortez l'appareil photo de l'endroit où il est stocké au moins une fois par mois.

Allumez l'appareil photo et appuyez sur le déclencheur plusieurs fois avant de stocker de nouveau l'appareil photo. Ne rangez pas votre appareil photo dans l'un des emplacements suivants :





- mal aéré ou soumis à une humidité supérieure à 60 %
- exposé à des températures inférieures à -10 °C ou supérieures à 50 °C
- à proximité d'appareils générant de forts champs électromagnétiques comme des téléviseurs ou des radios



Pour ranger l'accumulateur, suivez les précautions de la section « Accumulateur » (🔋:3) sous « Entretien du produit » (🔧:2).



Dépannage

Si l'appareil photo ne fonctionne pas correctement, consultez la liste des problèmes courants présentée ci-dessous avant de contacter votre revendeur ou votre représentant Nikon agréé.







Alimentation, affichage, réglages









Problème	Cause/Solution	
L'appareil photo est allumé mais ne répond pas.	<ul style="list-style-type: none"> Attendez que l'enregistrement soit terminé. Si le problème persiste, mettez l'appareil photo hors tension. <p>Si l'appareil photo ne s'éteint pas, retirez l'accumulateur ou les accumulateurs puis réinsérez-le(s) ou, si vous utilisez un adaptateur secteur, débranchez-le et rebranchez-le.</p> <p>Notez que les données en cours d'enregistrement seront perdues, mais celles qui ont déjà été enregistrées ne seront pas affectées si vous retirez ou débranchez l'alimentation.</p>	-
Impossible d'allumer l'appareil photo.	L'accumulateur est déchargé.	10, 11,  3
L'appareil photo s'éteint sans afficher de message.	<ul style="list-style-type: none"> L'appareil s'éteint automatiquement pour économiser de l'énergie (fonction d'extinction automatique). L'appareil photo et l'accumulateur peuvent ne pas fonctionner correctement à basse température. L'intérieur de l'appareil photo est chaud. Laissez l'appareil photo éteint jusqu'à ce qu'il ait refroidi, puis rallumez-le. 	18  3 -
Le moniteur ou le viseur est vide.	<ul style="list-style-type: none"> L'appareil photo est éteint. L'accumulateur est déchargé. L'appareil s'éteint automatiquement pour économiser de l'énergie (fonction d'extinction automatique). Vous ne pouvez pas allumer le moniteur et le viseur simultanément. Un délai peut s'écouler lorsque vous basculez entre le moniteur et le viseur. L'appareil photo est connecté à un téléviseur ou un ordinateur. La prise de vue en mode Intervallomètre ou la prise de vue d'un clip/Intervalle est en cours. L'appareil photo et le dispositif intelligent sont connectés à l'aide d'une connexion Wi-Fi et vous utilisez l'appareil photo avec une télécommande. 	14 16 18 - -  13,  69 -









Problème	Cause/Solution	
L'appareil photo devient chaud.	L'appareil photo peut chauffer lorsque vous l'utilisez pendant longtemps, par exemple pour prendre des vidéos ou envoyer des images, ou lorsque vous l'utilisez dans un environnement avec des températures élevées ; il ne s'agit pas d'un dysfonctionnement.	-
Impossible de charger l'accumulateur inséré dans l'appareil photo.	<ul style="list-style-type: none"> • Vérifiez toutes les connexions. • Lorsqu'il est connecté à un ordinateur, l'appareil photo risque de ne pas se charger pour l'une des raisons décrites ci-dessous. <ul style="list-style-type: none"> - Désactivée est sélectionné pour Charge par ordinateur dans le menu configuration. - La charge de l'accumulateur s'arrête si vous mettez l'appareil photo hors tension. - La charge de l'accumulateur est impossible si la langue, la date et l'heure de l'appareil photo n'ont pas été réglées, ou que la date et l'heure ont été réinitialisées une fois que la pile de l'horloge de l'appareil photo était déchargée. Utilisez l'adaptateur de charge pour charger l'accumulateur. - La charge de l'accumulateur risque de s'arrêter si l'ordinateur est en mode veille. - Selon les caractéristiques techniques de l'ordinateur, les réglages, et l'état, la charge de l'accumulateur risque d'être impossible. 	11 49, 58 - 14, 15 - -
	Le moniteur n'est pas très lisible.	<ul style="list-style-type: none"> • L'éclairage ambiant est trop lumineux. Déplacez-vous dans un endroit plus sombre ou utilisez le viseur. • Réglez la luminosité du moniteur. • Le moniteur est sale. Nettoyez le moniteur.
L'image dans le viseur est difficile à voir.	Réglez le viseur à l'aide du réglage dioptrique.	19
 clignote sur l'écran.	<ul style="list-style-type: none"> • Si vous n'avez pas réglé l'horloge de l'appareil photo, l'indicateur  clignote sur l'écran de prise de vue, et les images et les vidéos enregistrées avant le réglage de l'horloge sont datées « 00/00/0000 00:00 » et « 01/01/2015 00:00 », respectivement. Réglez l'heure et la date correctes dans l'option Fuseau horaire et date du menu configuration. • L'horloge de l'appareil photo n'est pas aussi précise que les montres ou horloges habituelles. Comparez régulièrement l'heure de l'horloge de l'appareil photo avec celle d'une montre ou d'une horloge plus précise et réinitialisez-la, le cas échéant. 	5, 57
La date et l'heure d'enregistrement sont incorrectes.		
Aucune information n'apparaît sur le moniteur.	Les informations de prise de vue et les informations sur la photo peuvent être masquées. Appuyez sur DISP jusqu'à ce que les informations s'affichent.	3
Timbre dateur n'est pas disponible.	Fuseau horaire et date n'a pas été définie dans le menu configuration.	49, 57







Problème	Cause/Solution	
La date n'est pas imprimée sur les images même lorsque l'option Timbre dateur est activée.	<ul style="list-style-type: none"> Le mode de prise de vue actuel ne prend pas en charge l'option Timbre dateur. Une fonction qui restreint la fonction d'impression de la date est activée. La date ne peut pas être imprimée sur des vidéos. 	49, 57 46 –
L'écran de réglage de la date et de l'heure s'affiche lorsque l'appareil photo est mis sous tension.	La pile de l'horloge est déchargée ; tous les réglages ont été réinitialisés sur leurs valeurs par défaut.	15,  8
Les réglages de l'appareil photo sont réinitialisés.		
Réinitialiser n° fichier ne peut pas être appliquée.	Même si un dossier est créé sur la carte mémoire en réinitialisant la numérotation des fichiers, etc., si le numéro séquentiel d'un nom de dossier (qui n'apparaît pas sur l'appareil photo) atteint la limite supérieure (« 999 »), la réinitialisation est impossible. Changez la carte mémoire ou formatez la carte mémoire.	49, 58,  109
L'appareil photo fait du bruit.	Lorsque le Mode autofocus est défini sur AF permanent ou dans certains modes de prise de vue, il se peut que l'appareil photo émette un son lors de la mise au point.	24, 49, 52, 54

Problèmes de prise de vue





Problème	Cause/Solution	
Impossible de passer au mode de prise de vue.	Déconnectez le câble HDMI ou USB.	61
Impossible de prendre des photos ou d'enregistrer des films.	<ul style="list-style-type: none"> Lorsque l'appareil photo est en mode de visualisation, appuyez sur , le déclencheur ou la commande . Lorsque les menus sont affichés, appuyez sur MENU. Lorsque le mode Scène est défini sur Portrait de nuit ou Contre-jour avec HDR réglé sur Désactivé, ouvrez le flash. Le flash est en cours de charge lorsque  clignote. L'accumulateur est déchargé. Insérez une carte mémoire présentant suffisamment d'espace libre. 	1, 22 50 18,  3,  7 36 10, 11,  3 –

Problème	Cause/Solution	
L'appareil photo ne peut pas effectuer la mise au point.	<ul style="list-style-type: none"> Le sujet est trop proche. Reprenez la photo avec le mode Scène Sélecteur automatique ou Gros plan, ou le mode de mise au point macro. Réglage du mode de mise au point incorrect. Vérifiez ou modifiez le réglage. Il est difficile d'effectuer la mise au point sur le sujet. Définissez le réglage Assistance AF du menu configuration sur Automatique. Le sujet ne se trouve pas dans la zone de mise au point lorsque vous appuyez à mi-course sur le déclencheur. Le mode de mise au point est configuré sur MF (mise au point manuelle). Mettez l'appareil hors tension, puis sous tension. 	24, 25, 40,  4,  5 40, 41  20 49, 57 17, 49, 52 40, 42 –
Des bandes de couleur apparaissent sur le moniteur lors de la prise de vue.	Des bandes de couleur peuvent apparaître lorsque vous photographiez des sujets présentant des formes répétitives (par exemple, des stores) ; cela n'est pas le signe d'un dysfonctionnement. Ces bandes de couleur n'apparaîtront pas sur les photos prises ou les vidéos enregistrées. Cependant, lorsque vous utilisez Rafale H : 120 vps ou HS 480/4x , elles peuvent apparaître sur les photos prises et les vidéos enregistrées.	–
Les images sont floues.	<ul style="list-style-type: none"> Utilisez le flash. Activez la réduction de la vibration. Utilisez BSS (Sélecteur de meilleure image) de Rafale. Utilisez un trépied pour stabiliser l'appareil photo (l'utilisation simultanée du retardateur est plus efficace). 	18, 36 49, 57 49, 52,  6 38
Des taches lumineuses apparaissent sur les images prises avec le flash.	Le flash réfléchit les particules dans l'air. Abaissez le flash, et définissez le mode de flash sur  (désactivé).	36
Le flash ne se déclenche pas.	<ul style="list-style-type: none"> Un mode de prise de vue ne permettant pas l'utilisation du flash est sélectionné. Une fonction qui restreint le flash est activée. 	 15 46
Le zoom numérique ne peut pas être utilisé.	<ul style="list-style-type: none"> Zoom numérique est défini sur Désactivé dans le menu configuration. Le zoom numérique ne peut pas être utilisé avec certains modes de prise de vue ou lorsque vous utilisez certains réglages dans d'autres fonctions. 	49, 57 48, 57
Taille d'image n'est pas disponible.	<ul style="list-style-type: none"> Une fonction qui restreint l'option Taille d'image est activée. Lorsque le mode Scène est réglé sur Panoramique simplifié, la taille d'image est fixée. 	46  10

Problème	Cause/Solution	
Aucun son n'est émis lors du déclenchement.	Désactivé est sélectionné pour Son du déclencheur dans Réglages du son dans le menu configuration. Aucun son n'est émis avec certains réglages et modes de prise de vue, même lorsque Activé est sélectionné.	46, 49, 57
L'illuminateur d'assistance AF ne s'allume pas.	Désactivée est sélectionné pour l'option Assistance AF dans le menu configuration. L'illuminateur d'assistance AF risque de ne pas s'allumer selon la position de la zone de mise au point ou du mode Scène actuel, même lorsque Automatique est sélectionné.	49, 57
Les images semblent sales.	L'objectif est sale. Nettoyez l'objectif.	 6
Les couleurs ne sont pas naturelles.	La balance des blancs ou la teinte n'est pas réglée correctement.	49, 51,  6
Des pixels lumineux espacés de façon aléatoire (« bruit ») apparaissent sur l'image.	Le sujet est sombre, et la vitesse d'obturation est trop lente ou la sensibilité est trop élevée. Le bruit peut être réduit en : <ul style="list-style-type: none"> utilisant le flash ; définissant une sensibilité plus faible. 	18, 36 49, 52
Des points lumineux apparaissent sur l'image.	Lors de la prise de vue à une vitesse d'obturation lente en mode de surimpression, du bruit (points lumineux) peut apparaître sur les images enregistrées.	-
Les images sont trop sombres (sous-exposées).	<ul style="list-style-type: none"> La fenêtre du flash est bloquée. Le sujet est situé hors de portée du flash. Réglez la correction de l'exposition. Augmentez la sensibilité. Le sujet est en contre-jour. Ouvrez le flash ou réglez le mode Scène sur Contre-jour avec HDR défini sur Désactivé. 	16  17 44 49, 52 18,  7
Les images sont trop claires (surexposées).	Réglez la correction de l'exposition.	44
Résultats inattendus lorsque le flash est défini sur  (auto atténuation yeux rouges).	Utilisez un mode Scène autre que Portrait de nuit , et utilisez une mode de flash autre que  (auto atténuation yeux rouges/atténuat. yeux rouges) et reprenez la photo.	36,  15
Les tons chair ne sont pas adoucis.	<ul style="list-style-type: none"> Dans certaines conditions de prise de vue, les tons chair des visages risquent de ne pas être adoucis. Pour les images comptant au moins 4 visages, essayez la fonction Maquillage dans le menu Visualisation. 	 20 49, 55







Problème	Cause/Solution	
L'enregistrement des images prend du temps.	<p>L'enregistrement des images peut s'avérer plus long dans les situations suivantes :</p> <ul style="list-style-type: none"> • Lorsque la fonction de réduction du bruit est en cours d'exécution • Lorsque le mode de flash est défini sur  (auto atténuation yeux rouges/atténuat. yeux rouges) • Lors de prises de vue d'images avec les modes Scènes suivants : <ul style="list-style-type: none"> - À main levée dans Paysage de nuit  3 - Réduc. bruit par rafale dans Paysage ou Gros plan  4,  5 - Contre-jour (lorsque l'option HDR est définie sur Activé)  7 - Panoramique simplifié  10 • Rafale dans le menu Prise de vue est défini sur Rafale H : 120 vps ou Rafale H : 60 vps 49, 52 • Lorsque le détecteur de sourire est utilisé pendant la prise de vue 39 • Lorsque l'option D-Lighting actif est utilisée pendant la prise de vue 49, 52 • Lorsque l'option Surimpression est utilisée pendant la prise de vue 49, 52 	– 37
Une bande en forme d'anneau ou de la couleur de l'arc-en-ciel est visible sur le moniteur ou les images.	<p>Lorsque vous prenez des photos d'un sujet en contre-jour ou avec une très forte luminosité (soleil, par exemple) dans l'affichage, une bande en forme d'anneaux ou de la couleur de l'arc-en-ciel peut apparaître sur l'image. Changez la position de la source lumineuse ou cadrez l'image en supprimant la source lumineuse de l'affichage, puis reprenez la photo.</p>	–
Impossible de sélectionner un paramètre/Le paramètre sélectionné est désactivé.	<ul style="list-style-type: none"> • Certaines options de menu ne sont pas disponibles selon le mode de prise de vue. Les options de menu qui ne peuvent pas être sélectionnées apparaissent en gris. • Une fonction qui restreint la fonction sélectionnée est activée. 	49 –







Problèmes de visualisation

Problème	Cause/Solution	
Impossible de lire le fichier.	<ul style="list-style-type: none"> Il se peut que cet appareil photo ne puisse pas visualiser d'images enregistrées avec une autre marque ou un autre modèle d'appareil photo numérique. Il se peut que cet appareil photo ne puisse pas visualiser de données éditées sur un ordinateur. Les fichiers ne peuvent pas être lus en mode Intervallomètre. 	<p>–</p> <p>–</p> <p>49, 52</p>
Impossible d'effectuer un zoom avant sur l'image.	<ul style="list-style-type: none"> La fonction loupe ne peut pas être utilisée avec des vidéos. Il se peut que cet appareil photo ne puisse pas effectuer un zoom avant sur des images prises avec une autre marque ou un autre modèle d'appareil photo numérique. Lorsque vous effectuez un zoom avant sur une image de petite taille, le facteur de zoom indiqué à l'écran peut différer du facteur de zoom réel de l'image. 	–
Impossible d'éditer l'image.	<ul style="list-style-type: none"> Certaines images ne peuvent pas être éditées. Les images déjà éditées ne peuvent pas l'être de nouveau. Ne contient pas suffisamment d'espace libre sur la carte mémoire. Cet appareil photo ne peut pas éditer des images prises avec d'autres appareils photo. Les fonctions d'édition utilisées pour des images ne sont pas disponibles pour des vidéos. 	<p> 12,</p> <p> 26</p> <p>–</p> <p>–</p> <p>–</p>
Impossible de faire pivoter l'image.	Cet appareil photo ne peut pas faire pivoter les images prises avec une autre marque ou un autre modèle d'appareil photo numérique.	–
Les images ne s'affichent pas sur le téléviseur.	<ul style="list-style-type: none"> Un ordinateur ou une imprimante est connecté à l'appareil photo. La carte mémoire ne contient aucune image. 	–
Nikon Transfer 2 ne démarre pas lorsque l'appareil photo est connecté à un ordinateur.	<ul style="list-style-type: none"> L'appareil photo est éteint. L'accumulateur est déchargé. Le câble USB n'est pas correctement connecté. L'appareil photo n'est pas reconnu par l'ordinateur. L'ordinateur n'est pas configuré pour lancer automatiquement Nikon Transfer 2. Pour plus d'informations sur Nikon Transfer 2, reportez-vous au système d'aide de ViewNX-i. 	<p>–</p> <p>49, 58, 61</p> <p>61,  53</p> <p>–</p> <p>–</p>
L'écran PictBridge ne s'affiche pas lorsque l'appareil photo est connecté à une imprimante.	Avec certaines imprimantes compatibles PictBridge, l'écran de démarrage PictBridge risque de ne pas s'afficher et il peut être impossible d'imprimer des images lorsque le réglage Automatique est sélectionné pour l'option Charge par ordinateur dans le menu configuration. Définissez Charge par ordinateur sur Désactivée et reconnectez l'appareil photo à l'imprimante.	49, 58

Problème	Cause/Solution	
Les images à imprimer ne sont pas affichées.	La carte mémoire ne contient aucune image.	-
Impossible de sélectionner un format de papier avec l'appareil photo.	L'appareil photo ne peut pas être utilisé pour sélectionner le format papier dans les situations suivantes, même lorsque vous imprimez depuis une imprimante compatible PictBridge. Utilisez l'imprimante pour sélectionner le format de papier. <ul style="list-style-type: none"> • L'imprimante ne prend pas en charge les formats de papier spécifiés par l'appareil photo. • L'imprimante sélectionne automatiquement le format papier. 	-

Fonctions des données de position

Problème	Cause/Solution	
Impossible d'identifier le lieu, ou l'identification du lieu prend du temps.	<ul style="list-style-type: none"> • Il se peut que l'appareil photo ne parvienne pas à identifier le lieu dans certains environnements de prise de vue. Pour utiliser les fonctions des données de position, utilisez l'appareil photo autant que possible dans un espace dégagé. • Lors du premier positionnement ou si le positionnement n'a pas pu être effectué pendant environ deux heures, plusieurs minutes sont requises pour obtenir les données de position. 	 40  40
Impossible d'enregistrer les données de position des photos prises.	Lorsque  ou  s'affiche sur l'écran de prise de vue, les données de position ne sont pas enregistrées. Avant de prendre des photos, vérifiez la réception des données de position.	59
Différence entre le lieu réel de la prise de vue et les données de position enregistrées.	Les données de position obtenues peuvent dévier dans certains environnements de prise de vue. En cas d'écart important entre les signaux des satellites de positionnement, la précision peut être altérée de plusieurs centaines de mètres.	 40
Le nom de lieu enregistré est différent de celui souhaité ou ne s'affiche pas.	Le nom du repère souhaité n'est peut-être pas enregistré, ou un nom de repère différent est peut-être enregistré.	-

Problème	Cause/Solution	
Impossible de mettre à jour le fichier A-GPS.	<ul style="list-style-type: none"> • Vérifiez les éléments suivants : <ul style="list-style-type: none"> - La carte mémoire est insérée - Le fichier A-GPS est stocké sur la carte mémoire - Le fichier A-GPS enregistré sur la carte mémoire est plus récent que le fichier A-GPS enregistré dans l'appareil photo - Le fichier A-GPS est toujours valide • Le fichier A-GPS est peut-être corrompu. Téléchargez à nouveau le fichier depuis le site Web. 	<p style="text-align: center;">-</p> <p style="text-align: right;">95</p>
Impossible de sélectionner Créer un journal dans le menu Options données posit.	L'horloge n'est pas réglée. Réglez la date et l'heure.	49, 57
Impossible de sélectionner Démarrer le journal .	<ul style="list-style-type: none"> • Enreg. données de position dans le menu Options données posit. est définie sur Désactivé. • L'appareil photo enregistre des données de journal. Pour enregistrer un nouveau journal, sélectionnez Clôturer le journal, et clôturez le journal en cours d'enregistrement. 	<p style="text-align: right;">39</p> <p style="text-align: right;">49, 44</p>
Impossible d'enregistrer les données de journal.	<ul style="list-style-type: none"> • Vérifiez qu'une carte mémoire est insérée dans l'appareil photo. • Vous pouvez enregistrer jusqu'à 36 événements de données de journal par jour. • Le journal n'a pas été obtenu. • Vous pouvez enregistrer sur une même carte mémoire 100 événements de données de journal au maximum. Effacez de la carte mémoire les données de journal dont vous n'avez plus besoin ou remplacez la carte mémoire. 	<p style="text-align: center;">-</p> <p style="text-align: center;">-</p> <p style="text-align: right;">43</p> <p style="text-align: right;">49, 44</p>

Fiche technique

Appareil photo numérique COOLPIX P900 de Nikon

Type	Appareil photo numérique compact
Nombre de pixels effectifs	16,0 millions (le traitement d'image peut réduire le nombre de pixels effectifs.)
Capteur d'image	Capteur CMOS 1/2,3 pouces ; nombre total de pixels, environ 16,76 millions
Objectif	Objectif NIKKOR avec zoom optique 83x
Focale	4,3 – 357 mm (angle de champ équivalent au format 24 x 36 mm : 24 – 2000 mm)
Ouverture	f/2.8–6.5
Construction	16 éléments en 12 groupes (5 objectifs ED et 1 objectif super ED)
Agrandissement du zoom numérique	Jusqu'à 4x (angle de champ équivalent au format 24 x 36 mm : env. 8000 mm)
Réduction de vibration	Décentrement (images fixes) Combinaison des fonctions de décentrement et de VR électronique (vidéos)
AF (Autofocus)	AF par détection de contraste
Plage de mise au point	<ul style="list-style-type: none">• [W] : environ 50 cm – ∞, [T] : environ 5,0 m – ∞• Mode macro : environ 1 cm – ∞ (position grand-angle) (toutes les distances sont mesurées du centre de la surface avant de l'objectif)
Sélection de la zone de mise au point	AF sur le sujet principal, priorité visage, manuel (spot), manuel (normal), manuel (large), suivi du sujet
Viseur	Viseur électronique, 0,5 cm (0,2 pouce) équivalent à environ 921k pixels ACL avec la fonction de réglage dioptrique (-3 à +1 m ⁻¹)
Couverture de l'image (mode de prise de vue)	Environ 100 % en horizontal et 100 % en vertical (par rapport à l'image réelle)
Couverture de l'image (mode de visualisation)	Environ 100 % en horizontal et 100 % en vertical (par rapport à l'image réelle)
Moniteur	Moniteur ACL TFT grand-angle de 7,5 cm (3 pouces), environ 921k pixels (RVBB), anti-reflet, avec 6 niveaux de réglage de la luminosité, ACL TFT Vari-angle
Couverture de l'image (mode de prise de vue)	Environ 100 % en horizontal et 100 % en vertical (par rapport à l'image réelle)
Couverture de l'image (mode de visualisation)	Environ 100 % en horizontal et 100 % en vertical (par rapport à l'image réelle)

Stockage		
Support	Carte mémoire SD/SDHC/SDXC	
Système de fichiers	Compatible DCF et Exif 2.3	
Formats de fichier	Images fixes : JPEG Vidéos : MOV (Vidéo : H.264/MPEG-4 AVC, Audio : LPCM stéréo)	
Taille d'image (pixels)	• 16 M	4608x3456
	• 8 M	3264x2448
	• 4 M	2272x1704
	• 2 M	1600x1200
	• VGA	640x480
	• 16:9 12 M	4608x2592
	• 16:9 2 M	1920x1080
	• 3:2 14 M	4608x3072
	• 1:1 12 M	3456x3456
	Sensibilité (sensibilité standard)	• 100 – 1600 ISO
• 3200 ISO, 6400 ISO (disponible lorsque le mode P, S, A ou M est utilisé)		
• Hi 1 (équivalent à 12 800 ISO) (disponible avec l'option Mono. sensibilité élevée en mode Effets spéciaux)		
Exposition		
Mode de mesure	Matricielle, pondérée centrale, ou spot	
Contrôle de l'exposition	Exposition en mode Auto programmé avec décalage du programme, Auto à priorité vitesse, Auto à priorité ouverture, manuel, bracketing de l'exposition, correction de l'exposition (-2,0 IL à +2,0 IL, par incrément de 1/3 IL)	
Obturbateur		
Vitesse	Combinaison d'un obturbateur mécanique et d'un obturbateur électronique CMOS	
	• 1/4000 * – 1 s	
	• 1/4000 * – 15 s (lorsque la Sensibilité est définie sur 100 en mode M)	
	* Lorsque la valeur d'ouverture est définie sur f/8 (position grand-angle)	
Ouverture		
Plage	Diaphragme à iris 6 lamelles contrôlé électroniquement 10 incréments de 1/3 IL (W) (mode A, M)	
Retardateur		
	Une durée de 2 ou de 10 secondes peut être sélectionnée	
Flash intégré		
Plage (environ) (Sensibilité : Automatique)	[W] : environ 0,5 – 11,5 m [T] : environ 5,0 – 7,0 m	
Contrôle du flash	Flash automatique TTL avec pré-éclair pilotes	
Correction de l'exposition du flash	Par incrément de 1/3 IL dans la plage comprise entre -2 et +2 IL	

Interface	
Connecteur USB	Connecteur micro-USB (ne pas utiliser un câble USB autre que le UC-E21.), USB Hi-Speed <ul style="list-style-type: none"> • Prend en charge Direct Print (PictBridge)
Connecteur de sortie HDMI	Connecteur HDMI micro (Type D)
Réseau sans fil	
Normes	IEEE 802.11b/g/n (protocole de réseau sans fil standard)
Portée (ligne visuelle directe)	Environ 10 m
Fréquence de fonctionnement	2412 – 2462 MHz (1-11 canaux)
Authentification	Système ouvert, WPA2-PSK
Protocoles d'accès	Infrastructure
Données de position	<ul style="list-style-type: none"> • GPS Fréquence de réception : 1575,42 MHz Système géodésique : WGS 84 • GLONASS Fréquence de réception : 1598,0625 MHz – 1605,3750 MHz Système géodésique : WGS 84
Langues prises en charge	Arabe, bengali, bulgare, chinois (simplifié et traditionnel), tchèque, danois, néerlandais, anglais, finnois, français, allemand, grec, hindi, hongrois, indonésien, italien, japonais, coréen, marathi, norvégien, perse, polonais, portugais (européen et brésilien), roumain, russe, serbe, espagnol, suédois, tamoul, telugu, thaï, turc, ukrainien, vietnamien
Sources d'alimentation	Un Accumulateur Li-ion EN-EL23 (fourni) Adaptateur secteur EH-67A (disponible séparément)
Temps de charge	Environ 3 h 40 min (avec l'adaptateur de charge EH-71P et avec un accumulateur entièrement déchargé)
Autonomie approximative¹	
Images fixes	Environ 360 photos avec EN-EL23
Enregistrement de vidéos (autonomie réelle de l'accumulateur pour l'enregistrement) ²	Environ 1 h 20 min lorsque vous utilisez EN-EL23
Filetage pour fixation sur trépied	1/4 (1222 ISO)

Dimensions (L x H x P)	Environ 139,5 x 103,2 x 137,4 mm (hors parties saillantes)
Poids	Environ 899 g (avec accumulateur et carte mémoire)
Conditions de fonctionnement	
Température	0 °C – 40 °C
Humidité	85 % et inférieure (sans condensation)

- Sauf indication contraire, tous les chiffres s'appliquent à un appareil photo entièrement chargé utilisé à une température ambiante de 23±3 °C, comme indiqué par la CIPA (Camera and Imaging Products Association ; Association des fabricants d'appareils photo et de produits d'imagerie).
- ¹ La durée de vie de l'accumulateur peut varier selon les conditions d'utilisation telles que l'intervalle entre les prises ou la durée d'affichage des menus et des images.
 - ² Les fichiers vidéo individuels doivent avoir une taille maximale de 4 Go et une durée maximale de 29 minutes. L'enregistrement risque de s'arrêter avant que cette limite ne soit atteinte si la température de l'appareil photo augmente.

Accumulateur Li-ion EN-EL23

Type	Accumulateur Li-ion rechargeable
Capacité nominale	3,8 V CC, 1850 mAh
Température de fonctionnement	0 °C – 40 °C
Dimensions (L x H x P)	Environ 34,9 x 47 x 10,5 mm
Poids	Environ 34 g

Adaptateur de charge EH-71P

Entrée nominale	100 – 240 V CA, 50/60 Hz, MAX 0.2 A
Puissance nominale	5,0 V CC, 1,0 A
Température de fonctionnement	0 °C – 40 °C
Dimensions (L x H x P)	Environ 55 x 22 x 54 mm (sans adaptateur de prise secteur)
Poids	Environ 48 g (sans adaptateur de prise secteur)

- Nikon ne peut être tenu responsable des erreurs contenues dans ce manuel.
- Nikon se réserve le droit de modifier à tout moment les caractéristiques du matériel et du logiciel décrites dans ce manuel.

Cartes mémoire approuvées

Les cartes mémoire Secure Digital (SD) suivantes ont été testées et approuvées conformes à l'utilisation avec cet appareil photo.

- Lors de l'enregistrement de vidéos, il est recommandé d'utiliser des cartes mémoire SD de classe 6 ou plus. L'enregistrement de la vidéo peut s'interrompre brusquement si vous utilisez une carte mémoire ayant une vitesse de transfert plus lente.

	Carte mémoire SD	Carte mémoire SDHC	Carte mémoire SDXC
SanDisk	-	4 Go, 8 Go, 16 Go, 32 Go	64 Go, 128 Go
TOSHIBA	-	4 Go, 8 Go, 16 Go, 32 Go	64 Go
Panasonic	2 Go	4 Go, 8 Go, 16 Go, 32 Go	64 Go
Lexar	-	8 Go, 16 Go, 32 Go	64 Go, 128 Go

- Contactez le fabricant pour des informations sur les cartes susmentionnées. Nous ne pouvons pas garantir les performances de l'appareil photo lors de l'utilisation de cartes mémoire fabriquées par d'autres fabricants.
- Si vous utilisez un lecteur de carte, vérifiez qu'il est compatible avec votre carte mémoire.

Informations sur les marques commerciales

- Windows est une marque ou une marque déposée de Microsoft Corporation aux États-Unis et/ou dans d'autres pays.
- Adobe, le logo Adobe, et Reader sont des marques commerciales ou déposées de Adobe Systems Incorporated aux États-Unis et dans d'autres pays.
- Les logos SDXC, SDHC et SD sont des marques de SD-3C, LLC.



- PictBridge est une marque commerciale.
- HDMI, le logo HDMI et High-Definition Multimedia Interface sont des marques ou des marques déposées de HDMI Licensing LLC.

HDMI

- Wi-Fi et le logo Wi-Fi sont des marques de commerce (déposées ou non) de la Wi-Fi Alliance.
- Android et Google Play sont des marques commerciales ou déposées de Google, Inc.
- La N-Mark est une marque commerciale ou déposée de NFC Forum, Inc. aux États-Unis et/ou dans d'autres pays.
- Tous les autres noms de marques mentionnés dans ce manuel ou dans les autres documentations fournies avec votre matériel Nikon sont des marques commerciales ou des marques déposées de leurs détenteurs respectifs.

AVC Patent Portfolio License

Ce produit est accordé sous licence conformément à l'AVC Patent Portfolio License pour une utilisation personnelle et non lucrative par un consommateur en vue de (i) encoder des vidéos selon la norme AVC (« vidéo AVC ») et/ou (ii) décoder des vidéos AVC qui ont été encodées par un consommateur dans le cadre d'une activité personnelle et non lucrative et/ou qui ont été obtenues auprès d'un fournisseur de vidéos possédant une licence l'autorisant à fournir des vidéos AVC. Aucune licence n'est accordée effectivement ou implicitement pour tout autre usage. Des informations supplémentaires peuvent être obtenues auprès de MPEG LA, L.L.C.

Visitez <http://www.mpegla.com>.

Licence FreeType (FreeType2)

Certaines parties de ce logiciel sont protégées par copyright © 2012 The FreeType Project (<http://www.freetype.org>). Tous droits réservés.

Licence MIT (HarfBuzz)

Certaines parties de ce logiciel sont protégées par copyright © 2015 The HarfBuzz Project (<http://www.freedesktop.org/wiki/Software/HarfBuzz>). Tous droits réservés.

ACCORD DE LICENCE D'UTILISATION POUR LES DONNÉES DE NOMS DE LIEUX

Les données de noms de lieux stockées dans cet appareil photo (« Données ») sont fournies à des fins internes et personnelles uniquement et ne sont pas destinées à la revente. Elles sont protégées par des droits d'auteur et sont soumises aux Conditions générales suivantes, convenues entre vous-même et Nikon Corporation (« Nikon ») et ses concédants de licence (y compris leurs concédants et fournisseurs).

Conditions générales

Utilisation personnelle uniquement. Vous acceptez d'utiliser les Données accompagnant cet appareil photo et les données des photos prises à l'aide de cet appareil à des fins exclusivement personnelles et non commerciales, pour lesquelles vous avez reçu une autorisation, et non à des fins de traitement en atelier de préresse, d'exploitation partagée ou toute autre utilisation similaire.

Conformément à ce qui précède, mais sous réserve des restrictions énoncées dans les paragraphes suivants, vous vous interdisez de reproduire, de copier, de modifier, de décompiler, de désassembler ou de rétroconcevoir toute partie de ces Données et de les transférer ou de les distribuer sous quelque forme et à quelque fin que ce soit, hormis dans le cadre autorisé par les lois impératives.

Restrictions. Sauf autorisation expresse accordée par Nikon et sans limiter la portée du paragraphe précédent, vous ne pouvez pas utiliser ces Données (a) avec tout produit, système ou toute application installée, connectée à ou en communication avec des véhicules, offrant des capacités de navigation, de localisation, de régulation, de guidage routier en temps réel, de gestion de flotte ou autre fonction similaire ; ou (b) avec ou en communication avec tout dispositif de localisation ou tout appareil portable, électronique sans fil ou informatique, y compris mais sans limitation les téléphones portables, les ordinateurs de poche, les pager et les assistants numériques personnels ou PDA.

Avertissement. Les Données peuvent contenir des informations inexacts ou incomplètes en raison du temps écoulé, de changements de circonstances, des sources utilisées et du mode de collecte des données géographiques complètes, susceptibles de fausser les résultats.

Absence de garantie. Ces Données vous sont fournies « en l'état » et vous acceptez de les utiliser à vos propres risques. Nikon et ses concédants de licence (y compris leurs concédants et fournisseurs) ne fournissent aucune garantie et ne formulent aucune déclaration de quelque nature que ce soit, qu'elle soit expresse ou implicite, découlant d'une loi ou autre, concernant notamment mais sans s'y limiter, le contenu, la qualité, la précision, l'exhaustivité, l'efficacité, la fiabilité, l'adéquation à un but précis, l'utilité, l'utilisation ou les résultats obtenus grâce à ces Données, ou l'absence d'erreurs ou d'interruptions du serveur ou des données.

Exclusion de garantie : NIKON ET SES CONCÉDANTS DE LICENCE (Y COMPRIS LEURS CONCÉDANTS ET FOURNISSEURS) DÉCLINENT TOUTE GARANTIE, EXPRESSE OU IMPLICITE, DE QUALITÉ, DE PERFORMANCES, DE VALEUR MARCHANDE, D'ADÉQUATION À UN BUT PRÉCIS OU D'ABSENCE DE CONTREFAÇON. Il arrive que des États, des territoires ou des pays n'autorisent pas certaines exclusions de garantie. Le cas échéant, vous ne seriez pas concerné par l'exclusion ci-dessus.

Limitation de responsabilité : NIKON ET SES CONCÉDANTS DE LICENCE (Y COMPRIS LEURS CONCÉDANTS ET FOURNISSEURS) DÉCLINENT TOUTE RESPONSABILITÉ : EU ÉGARD À TOUTE RÉCLAMATION, DEMANDE OU ACTION, QUELLE QUE SOIT LA NATURE OU LA CAUSE DE CETTE RÉCLAMATION, DEMANDE OU ACTION ALLÉGUANT TOUTE PERTE, BLESSURE OU TOUT DOMMAGE, DIRECT OU INDIRECT, SUSCEPTIBLE DE DÉCOULER DE L'UTILISATION OU DE LA POSSESSION DES INFORMATIONS OU TOUTE PERTE DE BÉNÉFICES, DE REVENUS, DE CONTRATS OU D'ÉCONOMIES, OU DE TOUT AUTRE DOMMAGE DIRECT OU INDIRECT, ACCESSOIRE, SPÉCIAL OU IMMATÉRIEL DÉCOULANT DE L'UTILISATION OU DE LA MAUVAISE UTILISATION DES PRÉSENTES INFORMATIONS, D'UNE INEXACTITUDE DES INFORMATIONS, OU DE LA VIOLATION DES PRÉSENTES CONDITIONS GÉNÉRALES, QUE CE SOIT POUR UNE FAUTE CONTRACTUELLE, DÉLICTEUELLE OU BASÉE SUR UNE GARANTIE, MÊME SI NIKON OU SES CONCÉDANTS ONT ÉTÉ AVERTIS DE LA POSSIBILITÉ DE TELS DOMMAGES. Il arrive que des États, des territoires ou des pays n'autorisent pas certaines limitations de responsabilité ou de préjudice. Le cas échéant, vous ne seriez pas concerné par la limitation ci-dessus.

Contrôle des exportations. Vous vous engagez à n'exporter, d'où que ce soit, aucune partie des Données ni aucun produit dérivé direct, hormis conformément aux lois, réglementations et restrictions en vigueur relatives aux exportations, y compris mais sans s'y limiter aux lois, réglementations et restrictions gérées par l'Office of Foreign Assets Control et le Bureau of Industry and Security, rattachés au ministère du commerce américain. Dans la mesure où ces dispositions législatives ou réglementaires concernant l'exportation interdisent à Nikon et à ses concédants de licence de s'acquitter des obligations découlant des présents statuts de fournir ou de distribuer des Données, un tel manquement doit être excusé et ne constitue pas une violation du présent Accord.

Accord intégral. Les présentes Conditions générales constituent l'intégralité de l'Accord entre Nikon (et ses concédants de licence, y compris leurs concédants et fournisseurs) et vous-même concernant l'objet des présentes et remplacent tout accord écrit ou oral précédemment conclu entre nous relativement au dit objet.

Droit applicable. Les Conditions générales ci-dessus sont régies par le droit japonais, sans donner lieu à (i) un conflit de lois, ni à (ii) la Convention des Nations unies sur les contrats relatifs à la vente internationale de biens dont l'application est explicitement exclue. En cas d'inapplicabilité du droit japonais eu égard au présent Accord, pour quelque raison que ce soit dans le pays où vous avez obtenu les Données, cet Accord sera régi par la législation du pays concerné. En cas de litige, de réclamation ou d'action en justice découlant de ou afférant aux Données qui vous sont fournies par les présentes, vous acceptez de vous soumettre à la juridiction du Japon.

Government End Users. If the Data supplied by HERE is being acquired by or on behalf of the United States government or any other entity seeking or applying rights similar to those customarily claimed by the United States government, the Data is a "commercial item" as that term is defined at 48 C.F.R. ("FAR") 2.101, is licensed in accordance with the End-User Terms under which this Data was provided, and each copy of the Data delivered or otherwise furnished shall be marked and embedded as appropriate with the following "Notice of Use," and shall be treated in accordance with such Notice:

NOTICE OF USE
CONTRACTOR (MANUFACTURER/ SUPPLIER) NAME:
HERE
CONTRACTOR (MANUFACTURER/ SUPPLIER) ADDRESS:
425 West Randolph Street, Chicago, Illinois 60606
This Data is a commercial item as defined in
FAR 2.101 and is subject to the End-User
Terms under which this Data was provided.
© 2014 HERE - All rights reserved.

If the Contracting Officer, federal government agency, or any federal official refuses to use the legend provided herein, the Contracting Officer, federal government agency, or any federal official must notify HERE prior to seeking additional or alternative rights in the Data.

Avis afférant aux détenteurs de droits d'auteurs d'un logiciel concédé sous licence.

- Données de noms de lieux pour le Japon



© 2013 ZENRIN CO., LTD. All rights reserved.

Ce service utilise les données des points d'intérêt de ZENRIN CO., LTD.

"ZENRIN" is a registered trademark of ZENRIN CO., LTD.

- Données de noms de lieux excepté pour le Japon



Maps for Life

© 1987-2014 HERE

All rights reserved.

Austria: © Bundesamt für Eich- und Vermessungswesen

Belgium: © - Distribution & Copyright CIRB

Croatia/Cyprus/Estonia/Latvia/Lithuania/Moldova/Poland/Slovenia/Ukraine: © EuroGeographics

Denmark: Contains data that is made available by the Danish Geodata Agency (FOT) Retrieved by HERE 01/2014

Finland: Contains data from the National Land Survey of Finland Topographic Database 06/2012. (Terms of Use available at http://www.maanmittauslaitos.fi/en/NLS_open_data_licence_version1_20120501).

Contains data that is made available by Itella in accordance with the terms available at http://www.itella.fi/liitteet/palvelutjatuotteet/yhteystietopalvelut/uusi_postal_code_services_service_description_and_terms_of_use.pdf . Retrieved by HERE 09/2013

France: source: © IGN 2009 – BD TOPO ®

Germany: Die Grundlagendaten wurden mit Genehmigung der zuständigen Behörden entnommen. Contains content of „BayrischeVermessungsverwaltung – www.geodaten.bayern.de ", licensed in accordance with <http://creativecommons.org/licenses/by/3.0/legalcode>

Contains content of "LGL, www.lgl-bw.de ", licensed in accordance with <http://creativecommons.org/licenses/by/3.0/legalcode>

Contains content of "Stadt Köln – offenedaten-koeln.de", licensed in accordance with <http://creativecommons.org/licenses/by/3.0/legalcode>

Contains Content of "Geoportal Berlin / ATKIS® Basis-DLM", licensed in accordance with <http://www.stadtentwicklung.berlin.de/geoinformation/download/nutzIII.pdf>

Contains Content of "Geoportal Berlin / Karte von Berlin 1:5000 (K5-Farbausgabe)", licensed in accordance with <http://www.stadtentwicklung.berlin.de/geoinformation/download/nutzIII.pdf>

Great Britain: Contains Ordnance Survey data © Crown copyright and database right 2010

Contains Royal Mail data © Royal Mail copyright and database right 2010

Greece: Copyright Geomatics Ltd.

Italy: La Banca Dati Italiana è stata prodotta usando quale riferimento anche cartografia numerica ed al tratto prodotta e fornita dalla Regione Toscana.

Contains data from Trasporto Passeggeri Emilia-Romagna- S.p.A.

Includes content of Comune di Bologna licensed under <http://creativecommons.org/licenses/by/3.0/legalcode> and updated by licensee July 1, 2013.

Includes content of Comune di Cesena licensed under <http://creativecommons.org/licenses/by/3.0/legalcode> and updated by licensee July 1, 2013.

Includes contents of Ministero della Salute, and Regione Sicilia, licensed under <http://www.foromez.it/iod/> and updated by licensee September 1, 2013.

Includes contents of Provincia di Enna, Comune di Torino, Comune di Pisa, Comune di Trapani, Comune di Vicenza, Regione Lombardia, Regione Umbria, licensed under <http://www.dati.gov.it/iodl/2.0/> and updated by licensee September 1, 2013.

Includes content of GeoforUs, licensed in accordance with <http://creativecommons.org/licenses/by/3.0/legalcode>.

Includes content of Comune di Milano, licensed under <http://creativecommons.org/licenses/by/2.5/it/legalcode> and updated by licensee November 1, 2013.

Includes content of the "Comunità Montana della Carnia", licensed under <http://www.dati.gov.it/iodl/2.0/> and updated by licensee December 1, 2013.

Includes content of "Agenzia per la mobilità" licensed under <http://creativecommons.org/licenses/by/3.0/legalcode> and updated by licensee January 1, 2014.

Includes content of Regione Sardegna, licensed under <http://www.dati.gov.it/iodl/2.0/> and updated by licensee May 1, 2014.

Includes content of CISIS, licensed under <http://creativecommons.org/licenses/by/2.5/legalcode>.

Norway: Copyright © 2000; Norwegian Mapping Authority

Includes data under the Norwegian licence for Open Government data (NLOD), available at <http://data.norge.no/nlod/en/1.0>

Contains information copyrighted by © Kartverket, made available in accordance with <http://creativecommons.org/licenses/by/3.0/no/>.

Contains data under the Norwegian licence for Open Government data (NLOD) distributed by Norwegian Public Roads Administration (NPRA)

Portugal: Source: IgeoE – Portugal

Spain: Información geográfica propiedad del CNIG

Contains data that is made available by the Generalitat de Catalunya Government in accordance with the terms available at http://www.gencat.cat/web/eng/avis_legal.htm. Retrieved by HERE 05/2013.

Contains content of Centro Municipal de Informatica – Malaga, licensed in accordance with <http://creativecommons.org/licenses/by/3.0/legalcode>.

Contains content of Administración General de la Comunidad Autónoma de Euskadi, licensed in accordance with <http://creativecommons.org/licenses/by/3.0/legalcode>

Contains data made available by the Ayuntamiento de Santander, licensed in accordance with <http://creativecommons.org/licenses/by/3.0/es/legalcode.es>

Contains data of Ajuntament de Sabadell, licensed per <http://creativecommons.org/licenses/by/3.0/legalcode>, updated 4/2013

Sweden: Based upon electronic data © National Land Survey Sweden.

Contains public data, licensed under Go Open v1.0, available at <http://data.goteborg.se/goopen/Avtal%20GoOpen%201.0.0.pdf>

Switzerland: Topografische Grundlage: © Bundesamt für Landestopographie

United Kingdom: Contains public sector information licensed under the Open Government Licence v1.0 (see for the license: <http://www.nationalarchives.gov.uk/doc/open-government-licence/>)

Adapted from data from the office for National Statistics licensed under the Open Government Licence v.1.0

Canada: This data includes information taken with permission from Canadian authorities, including © Her Majesty, © Queen's Printer for Ontario, © Canada Post, GeoBase®, © Department of Natural Resources Canada. All rights reserved.

Mexico: Fuente: INEGI (Instituto Nacional de Estadística y Geografía.)

United States: ©United States Postal Service® 2013. Prices are not established, controlled or approved by the United States Postal Service®. The following trademarks and registrations are owned by the USPS: United States Postal Service, USPS, and ZIP+4.

Includes data available from the U.S. Geological Survey.

Australia: Copyright. Based on data provided under license from PSMA Australia Limited (www.pasma.com.au).

Product incorporates data which is © 2013 Telstra Corporation Limited, Intelomatics Australia Pty Ltd and HERE International LLC.

Nepal: Copyright © Survey Department, Government of Nepal.

Sri Lanka: This product incorporates original source digital data obtained from the Survey Department of Sri Lanka

© 2009 Survey Department of Sri Lanka

The data has been used with the permission of the Survey Department of Sri Lanka

Israel: © Survey of Israel data source

Jordan: © Royal Jordanian Geographic Centre.

Mozambique: Certain Data for Mozambique provided by Cenacarta © 2013 by Cenacarta

Nicaragua: The Pacific Ocean and Caribbean Sea maritime borders have not been entirely defined.

Northern land border defined by the natural course of the Coco River (also known as Segovia River or Wangki River) corresponds to the source of information available at the moment of its representation.

Réunion: source: © IGN 2009 - BD TOPO ®

Ecuador: INSTITUTO GEOGRAFICO MILITAR DEL ECUADRO
AUTORIZACION N° IGM-2011-01- PCO-01 DEL 25 DE ENERO DE 2011

Guadeloupe: source: © IGN 2009 - BD TOPO ®

Guatemala: Aprobado por el INSTITUTO GEOGRAFICO NACIONAL – Resolución del IGN No 186-2011

French Guiana: source: © IGN 2009 - BD TOPO ®

Martinique: source: © IGN 2009 - BD TOPO ®

Index

Symboles

Mode auto..... 16, 26

SCENE Mode Scène 27

A Mode auto priorité ouverture
..... 30, 32

S Mode auto à priorité vitesse
..... 30, 32

EFFECTS Mode Effets spéciaux..... 28

Mode Paysage 24, 4

P Mode auto programmé 30, 32

M Mode manuel..... 30, 32

Mode Portrait de nuit..... 24, 3

Mode Paysage de nuit..... 24, 3

U Mode (Réglages utilisateur)..... 34

Fonction loupe..... 22, 23

W (Grand-angle)..... 20

Affichage par planche d'images
..... 22, 24

T (Téléobjectif)..... 20

Bouton Wi-Fi
..... 2, 60, 45, 47

Commande Appliquer la sélection
..... 2, 122

Commande de visualisation
..... 22, 121

Commande Effacer..... 23, 26

Commande (enregistrement
vidéo)..... 21, 32

DISP Commande Affichage..... 3

Fn Commande Fonction
..... 45, 120

Commande d'ouverture du flash
..... 36

MENU Commande menu
..... 49, 51, 54, 55, 57

Commande moniteur..... 19

Retardateur/Télécommande/
Détecteur de sourire..... 25, 38, 39

Mode de mise au point..... 25, 40

Mode de flash..... 25, 36

Correction de l'exposition
..... 25, 44

N-Mark..... 46

A
Accessoires optionnels..... 116

Accumulateur..... 10, 18

Accumulateur Li-ion rechargeable
..... 10, 19

Accumulateur rechargeable 11

Adaptateur de charge..... 11, 19

Adaptateur secteur..... 61, 116

AF permanent
..... 52, 54, 76, 85

AF ponctuel
..... 52, 54, 76, 85

AF sur le sujet principal
..... 18, 74

Affich./masq.quadrillage..... 6, 101

Affichage en mode calendrier ... 24

Affichage par planche d'images
..... 22, 24

Alimentation 14

Aliments 27, 6

Animaux domestiques 27, 8

Antenne de positionnement..... 2

Aperçu de l'exposition M.... 53, 81

Appui à mi-course..... 17, 21, 120

Assistance AF 57, 105

Atténuat. yeux rouges..... 37

Auto atténuation yeux rouges..... 37

Autofocus..... 41, 52, 54, 20, 76, 85

Automatique..... 37

B

Balance des blancs 45, 51, 63

Best Shot Selector 66

Bouchon d'objectif..... 9

Bouton retour au zoom initial 2, 21

Bouton Wi-Fi..... 2, 45, 47

Bracketing de l'exposition
..... 52, 72

BSS 66, 68

C

Câble USB..... 11, 62, 49, 53

Cadence de prise de vue... 54, 87

Capacité de mémoire..... 32

Capteur..... 2

Carte mémoire 10, 5, 20

Charge par ordinateur..... 58, 108

Chargeur d'accumulateur
..... 12, 116

Choix image représent..... 56, 91

Clip/intervalle 13

Commande de réglage dioptrique... 19

Commande de zoom..... 20, 121

Commande de zoom latérale
..... 17, 119

Commande zoom latérale
..... 57, 106

Commutateur marche-arrêt..... 1, 14

Connecteur HDMI micro..... 48

Connecteur micro-USB
..... 11, 61, 49, 53

Contraste..... 60

Contre-jour 27, 7

Correction de l'exposition 25, 44

Coucher de soleil 27

Couleur sélective..... 28

Créer un journal 59, 42

D

Date et heure..... 14, 57, 98

Décalage horaire 99

Déclencheur
..... 17, 21, 120, 123

Densité..... 8

Détecteur de sourire..... 25, 39

Détecteur oculaire..... 19

Détection des visages 19

Diaporama..... 55, 89

D-Lighting 55, 27

D-Lighting actif..... 52, 77

Dosage flash/ambiance..... 37

Durée d'enregistrement vidéo restante
..... 32, 33

Dynamic Fine Zoom..... 20

E

Écran de sélection des images 56

Édition d'images fixes..... 26

Édition de vidéos..... 37

Effacer..... 23, 26



















































Enreg. régl. utilisateur..... 35

Enregistrement de vidéos
..... 21, 32

Extension..... 115

Extinction auto 18, 57, 107

Extraction d'images fixes..... 38

- E**
- Fête/intérieur  27, 
 - Feux d'artifice  27, 
 - Filtre antibruit 52, 77
 - Filtres 55, 29, 60
 - Flash 36
 - Flash standard 37
 - Flou 28
 - Focale 53, 80, 16
 - Fonction loupe 22, 23
 - Fonctions ne pouvant pas être utilisées simultanément 46
 - Format du papier 50, 51
 - Formatage des cartes mémoire 10, 58, 107
 - Formater 10, 58, 107
 - Fuseau horaire 14, 98
 - Fuseau horaire et date 14, 57, 98
- G**
- Grand-angle 20
 - Gros plan  27, 
- H**
- HDR 7
 - Heure d'été 14, 99
 - High-key 28
 - Histogramme 8, 44, 57, 101
 - Horizon virtuel... 6, 101, 102
- I**
- Identificateur 115
 - Impression ... 49, 50, 51
 - Impression directe 62, 49
 - Imprimante 61, 49
 - Indicateur de mise au point 4, 17
 - Indicateur du niveau de charge de l'accumulateur 16
 - Infini 41
 - Informations de prise de vue 3
 - Informations sur les densités 3, 8
 - Intensité de l'éclair 52, 76
 - Intervallomètre 68, 69
- L**
- Langue/Language 58, 107
 - Lecture 32
 - Lecture d'une vidéo 22, 32
 - Low-key 28
 - Luminosité 57, 101
 - Lune  27, 9
- M**
- Macro 41
 - Maquillage 55, 20, 28
 - Marq. pour transf. Wi-Fi 55, 47, 88
 - Mémoire prédéclench. 67, 69
 - Mémorisation de la mise au point 21
 - Menu configuration 57, 98
 - Menu Options Wi-Fi 49, 92
 - Menu Prise de vue 51, 56, 58
 - Menu Vidéo 54, 82
 - Menu Visualisation 55
 - Mesure 45, 52, 66
 - Microphone selon zoom ... 54, 87
 - Mini-photo 55, 30
 - Mise au point 17, 18, 33, 73, 76, 85
 - Mise au point manuelle 41, 42

Mise en relief	58,	110	
Mode auto à priorité vitesse.....	30, 32		
Mode auto priorité ouverture...	30, 32		
Mode auto programmé.....	30, 32		
Mode autofocus			
.....	52, 54,	76,	85
Mode d'exposition.....	30		
Mode de flash.....	25, 36		
Mode de mise au point	25, 40		
Mode de prise de vue.....	24, 54		
Mode de visualisation.....	22		
Mode de zones AF.....	45, 52,	73	
Mode Effets spéciaux.....	28		
Mode manuel	30, 32		
Mode Paysage de nuit.....	27,	3	
Mode Portrait de nuit.....	27,	3	
Mode Scène.....	27		
Modes Réglages utilisateur	34		
Molette de commande			
.....	30,	120,	122
Moniteur	3, 13,	6	
Mono. sensibil. élevée	28		
Monochrome contrasté	28		
Musée	27,	6	

N

Neige	27	
Netteté.....		60
N-Mark.....		46
Nom de fichier.....		115
Nombre de vues restantes		
.....		56

O

Objectif.....		6,	16
Observation oiseaux	27,	9	
Options affich. séquence....	56,	91	

Options données posit.			
.....	49,	39,	94
Options du moniteur.....		101	
Options du viseur électro.		101	
Options vidéo.....	54,	82	
Options Wi-Fi.....	60,	92	
Ordinateur.....	62,	53	
Œillet pour dragonne.....	9		

P













































Panoramique simplifié				
.....	27,	10		
Par recadrage.....		23,	31	
Permuter Av/Tv.....	58,	109		
Photo si carte absente? ...	57,	100		
PictBridge.....	62,	49		
Picture Control.....	45, 51,	58		
Picture Control du COOLPIX				
.....	45, 51,	58		
Picture Control perso.....	51,	62		
Picture Control perso. du COOLPIX ...	51			
Planche 16 vues.....		68		
Points d'intérêt (POI).....	59,	96		
Position de zoom initiale....	53,	81		
Préréglage manuel.....		65		
Priorité visage.....		73		
Prise.....		67		
Prise de vue				
.....	24,	32,	35,	36
Protéger	55,	90		

Q

Qualité d'image.....	45, 51,	56
----------------------	---------	----

R

Rafale	45, 52,	67
Rafale haute vitesse		67
Récepteur infrarouge.....	1, 2	

Réduction du bruit du vent	54,  86	Sport 	27,  5
Réduction vibration	45, 57,  104	Suivi du sujet.....	 74,  75
Réglage de la commande Fn.....	45	Surimpression.....	52,  78
Réglage rapide.....	 60	Synchro lente.....	37
Réglages du moniteur.....	57,  101	Synchro sur le second rideau.....	37
Réglages du son.....	57,  106	I	
Régler horl. avec satellite.....	 97	Taille d'image.....	45, 51,  57
Réinit. régl. utilisateur.....	35	Télécommande.....	25, 38,  117
Réinitialisation.....	58,  110	Téléobjectif.....	20
Réinitialiser n° fichier.....	58,  109	Téléviseur.....	61,  48
Reproduction N&B 	27,  66	Témoin de charge.....	1, 11
Réseau sans fil.....	60	Témoin de disponibilité.....	4, 36
Retardateur.....	25, 38	Témoin de mise sous tension.....	1, 18
Retouche rapide.....	55,  27	Témoin du retardateur.....	39, 40
Rotation image.....	55,  90	Température de couleur.....	 64
S		Timbre dateur.....	57,  103
Saturation.....	 60	Traitement croisé.....	29
Sélecteur automatique 		Transfert depuis l'appareil	 47,  92
.....	24,  4	V	
Sélecteur de meilleure image.....	 68	Valeur d'ouverture.....	30
Sélecteur de mode.....	16, 24	Version firmware.....	58,  110
Sélecteur multidirectionnel	25,  119,  121	Vidéo HS.....	 83,  84
Sélecteur rotatif	25,  119,  121	Vidéos au ralenti.....	 83,  84
Sélection auto du viseur... 57,	 103	Vidéos en accéléré.....	 83,  84
Sélection d'images.....	56	ViewNX-i.....	62,  53
Sélection focales fixes.....	53,  80	Virage.....	 61
Sensibilité.....	45, 52,  71	Viseur.....	19,  6
Sépia nostalgique.....	28	Visualisation.....	22
Séquence.....	23,  23,  25	Visualisation plein écran	7, 22,  23,  24
Son des commandes.....	 106	Vitesse d'obturation.....	30,  22
Son du déclencheur.....	 106	Vitesse d'obturation mini.....	 71
		Voir le journal.....	 44
		Volet des connecteurs.....	1, 11, 61

Volume.....		36
VR électronique	4, 54, 	86
Vue par vue	52, 	67

Z

Zone de mise au point			
.....	6, 17,  , 	18, 	73
Zoom.....			20
Zoom numérique.....	20, 57, 		105
Zoom optique			20

Il est interdit de reproduire une partie ou l'intégralité de ce manuel sous quelque forme que ce soit (à l'exception d'une brève citation dans un article ou un essai), sans autorisation écrite de NIKON CORPORATION.

NIKON CORPORATION

© 2015 Nikon Corporation



FX5A02(13)
6MN49413-02