



Contact SAMSUNG WORLDWIDE

If you have any questions or comments relating to Samsung products, please contact the SAMSUNG customer care centre.

Country	Customer Care Centre ☎	Web Site
AUSTRIA	0810 - SAMSUNG (7267864, € 0.07/min)	www.samsung.com/at
BELGIUM	02-201-24-18	www.samsung.com/be (Dutch) www.samsung.com/be_fr (French)
CZECH	800 - SAMSUNG (800-726786) Samsung Zrt., česká organizační složka, Oasis Florenc, Sokolovská394/17, 180 00, Praha 8	www.samsung.com/cz
DENMARK	70 70 19 70	www.samsung.com/dk
FINLAND	030 - 6227 515	www.samsung.com/fi
FRANCE	01 48 63 00 00	www.samsung.com/fr
GERMANY	01805 - SAMSUNG (726-7864 € 0,14/Min)	www.samsung.de
HUNGARY	06-80-SAMSUNG (726-7864)	www.samsung.com/hu
ITALIA	800-SAMSUNG (726-7864)	www.samsung.com/it
LUXEMBURG	261 03 710	www.samsung.com/lu
NETHERLANDS	0900-SAMSUNG (0900-7267864) (€ 0,10/Min)	www.samsung.com/nl
NORWAY	815-56 480	www.samsung.com/no
POLAND	0 801 1SAMSUNG (172678) 022-607-93-33	www.samsung.com/pl
PORTUGAL	80820-SAMSUNG (726-7864)	www.samsung.com/pt
SLOVAKIA	0800-SAMSUNG (726-7864)	www.samsung.com/sk
SPAIN	902 - 1 - SAMSUNG (902 172 678)	www.samsung.com/es
SWEDEN	0771 726 7864 (SAMSUNG)	www.samsung.com/se
TURKEY	444 77 11	www.samsung.com/tr
U.K	0845 SAMSUNG (7267864)	www.samsung.com/uk
EIRE	0818 717100	www.samsung.com/ie
SWITZERLAND	0848 - SAMSUNG (7267864, CHF 0.08/min)	www.samsung.com/ch www.samsung.com/ch_fr(French)
LITHUANIA	8-800-77777	www.samsung.com/lt
LATVIA	8000-7267	www.samsung.com/lv
ESTONIA	800-7267	www.samsung.com/ee



LED TV user manual

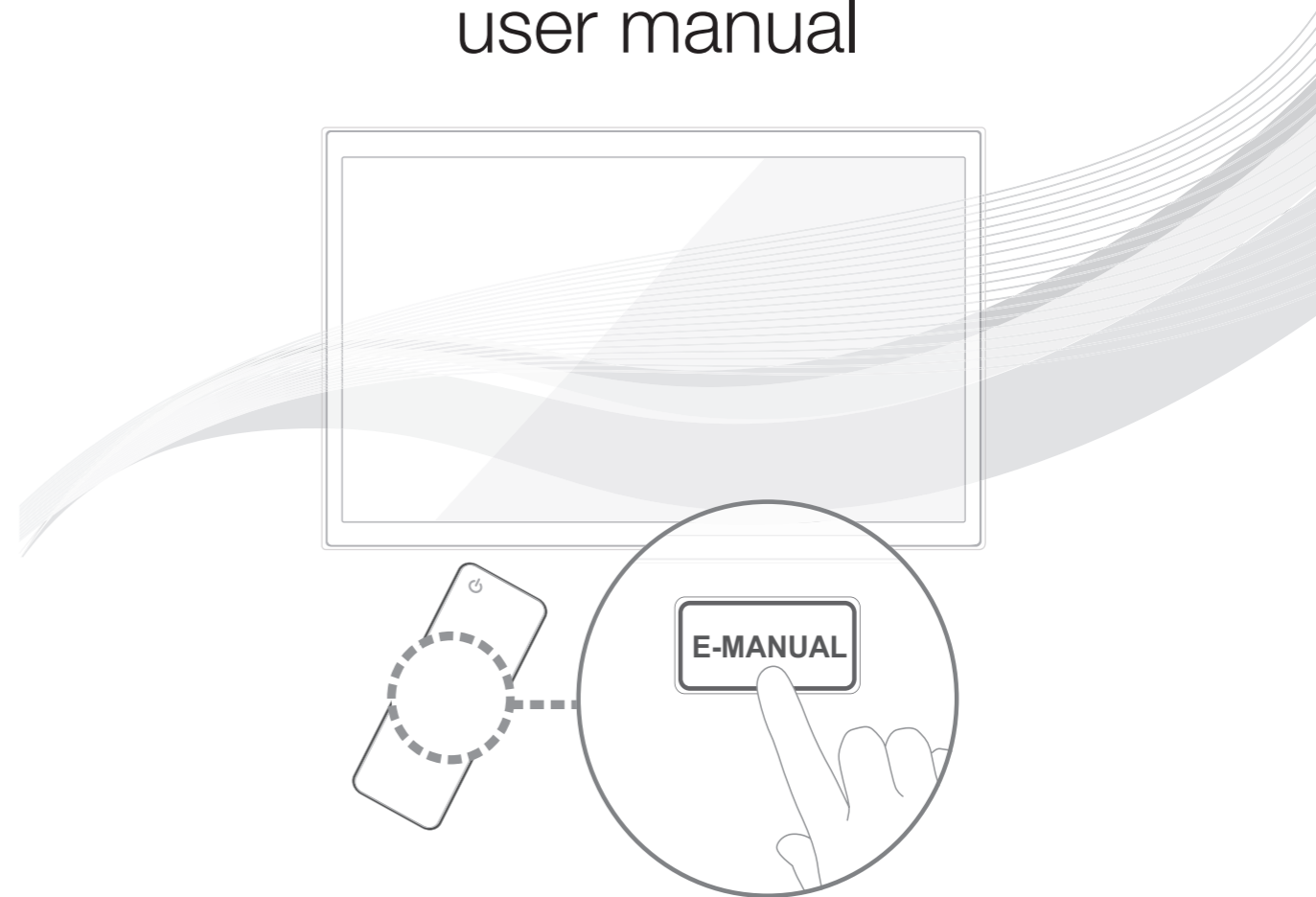

imagine the possibilities

Thank you for purchasing this Samsung product.
To receive more complete service, please register
your product at

www.samsung.com/register

Model _____ Serial No. _____



BN68-03438C-03

For more information on how to use e-Manual (p. 14)

Figures and illustrations in this User Manual are provided for reference only and may differ from actual product appearance. Product design and specifications may be changed without notice.

Digital TV notice

1. Functionalities related to Digital TV (DVB) are only available in countries/areas where DVB-T (MPEG2 and MPEG4 AVC) digital terrestrial signals are broadcasted or where you are able to access to a compatible DVB-C (MPEG2 and MPEG4 AAC) cable-TV service. Please check with your local dealer the possibility to receive DVB-T or DVB-C signal.
2. DVB-T is the DVB European consortium standard for the broadcast transmission of digital terrestrial television and DVB-C is that for the broadcast transmission of digital TV over cable. However, some differentiated features like EPG (Electric Programme Guide), VOD (Video On Demand) and so on, are not included in this specification. So, they cannot be workable at this moment.
3. Although this TV set meets the latest DVB-T and DVB-C standards, as of [August, 2008], the compatibility with future DVB-T digital terrestrial and DVB-C digital cable broadcasts cannot be guaranteed.
4. Depending on the countries/areas where this TV set is used some cable-TV providers may charge an additional fee for such a service and you may be required to agree to terms and conditions of their business.
5. Some Digital TV functions might be unavailable in some countries or regions and DVB-C might not work correctly with some cable service providers.
6. For more information, please contact your local Samsung customer care centre.

 The reception quality of TV may be affected due to differences in broadcasting method between the countries. Please check the TV performance in the local SAMSUNG Authorized Dealer, or the Samsung Call Centre whether it can be improved by reconfiguring TV setting or not.



Still image warning

Avoid displaying still images (like jpeg picture files) or still image element (like TV programme logo, panorama or 4:3 image format, stock or news bar at screen bottom etc.) on the screen. Constant displaying of still picture can cause ghosting of LED screen, which will affect image quality. To reduce risk of this effect, please follow below recommendations:

- Avoid displaying the same TV channel for long periods.
- Always try do display any image on full screen, use TV set picture format menu for best possible match.
- Reduce brightness and contrast values to minimum required to achieve desired picture quality, exceeded values may speed up the burnout process.
- Frequently use all TV features designed to reduce image retention and screen burnout, refer to e-Manual for details.

Securing the Installation Space

Keep the required distances between the product and other objects (e.g. walls) to ensure proper ventilation. Failing to do so may result in fire or a problem with the product due to an increase in the internal temperature of the product.

-  When using a stand or wall-mount, use parts provided by Samsung Electronics only.
- If you use parts provided by another manufacturer, it may result in a problem with the product or an injury due to the product falling.
-  The appearance may differ depending on the product.
- Be careful when you contact the TV because some parts can be somewhat hot.

Installation with a stand.

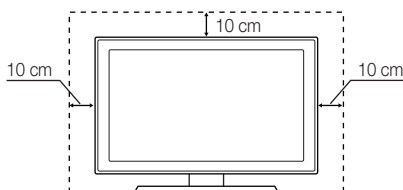

Installation with a wall-mount.

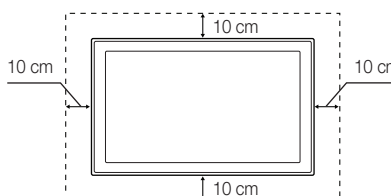

Correct Disposal of This Product (Waste Electrical & Electronic Equipment)

(Applicable in the European Union and other European countries with separate collection systems)

This marking on the product, accessories or literature indicates that the product and its electronic accessories (e.g. charger, headset, USB cable) should not be disposed of with other household waste at the end of their working life. To prevent possible harm to the environment or human health from uncontrolled waste disposal, please separate these items from other types of waste and recycle them responsibly to promote the sustainable reuse of material resources. Household users should contact either the retailer where they purchased this product, or their local government office, for details of where and how they can take these items for environmentally safe recycling. Business users should contact their supplier and check the terms and conditions of the purchase contract. This product and its electronic accessories should not be mixed with other commercial wastes for disposal.







Correct disposal of batteries in this product

(Applicable in the European Union and other European countries with separate battery return systems)

This marking on the battery, manual or packaging indicates that the batteries in this product should not be disposed of with other household waste at the end of their working life. Where marked, the chemical symbols Hg, Cd or Pb indicate that the battery contains mercury, cadmium or lead above the reference levels in EC Directive 2006/66. If batteries are not properly disposed of, these substances can cause harm to human health or the environment. To protect natural resources and to promote material reuse, please separate batteries from other types of waste and recycle them through your local, free battery return system.



Accessories

-  Please make sure the following items are included with your TV. If any items are missing, contact your dealer.
-  The items' colours and shapes may vary depending on the models.
-  Cables not included in the package contents can be purchased separately.
-  Check that there is no accessory hidden behind packing materials when you open the box.

CAUTION: INSERT SECURELY LEST SHOULD BE DETACHED IN SET

- Remote Control & Batteries (AAA x 2)
- Owner's Instructions
- Warranty Card (Not available in some locations) / Safety Guide
- Power Cord
- Cleaning-Cloth



Samsung 3D Active Glasses



Scart Adapter (2 EA)



AV/Component Adapter



Holder-Wire stand



Holder Ring (4 EA)

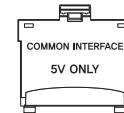

CI Card Adapter

- An administration fee may be charged if either
 - (a) an engineer is called out at your request and there is no defect in the product (i.e. where you have failed to read this user manual)
 - (b) you bring the unit to a repair centre and there is no defect in the product (i.e. where you have failed to read this user manual).
- The amount of such administration charge will be advised to you before any work or home visit is carried out.



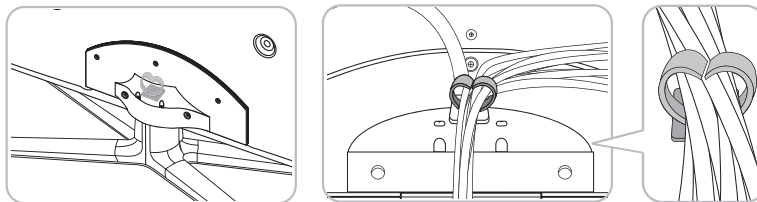



Assembling the Holder-Wire stand

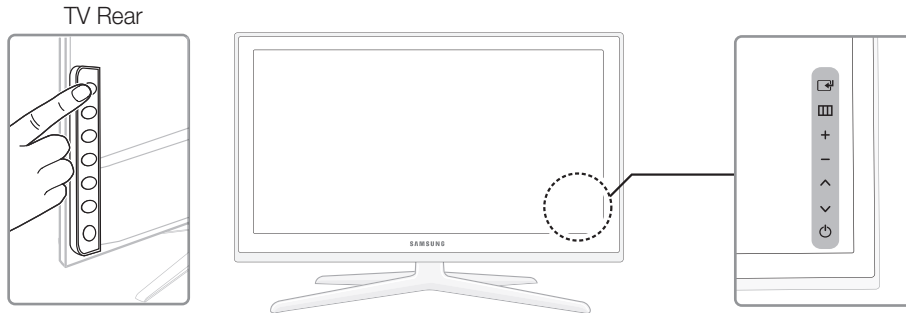

Viewing the Control Panel

- The product colour and shape may vary depending on the model.
- There are control buttons in rear of TV. When you touch the button, control icons appears.
- Any object (an electric wire, etc.) near the control panel may cause unintended activation of the OSD.



Remote control sensor	Aim the remote control towards this spot on the TV.
Power Indicator	Blinks and turns off when the power is on and lights up in standby mode.
 (Source)	Toggles between all the available input sources. In the on-screen menu, use this button as you would use the ENTER  button on the remote control.
 (Menu)	Displays an on-screen menu, the OSD (on screen display) of your TV's features.
 (Volume)	Adjusts the volume. In the OSD, use the + - buttons as you would use the ◀ and ▶ buttons on the remote control.
 (Channel)	Changes the channels. In the OSD, use the ^ v buttons as you would use the ▼ and ▲ buttons on the remote control.
 (Power)	Turns the TV on or off.

Standby mode

Do not leave your TV in standby mode for long periods of time (when you are away on a holiday, for example). A small amount of electric power is still consumed even when the power button is turned off. It is best to unplug the power cord.

Viewing the Remote Control

This is a special remote control for the visually impaired persons and has Braille points on the Power, Channel and Volume buttons.

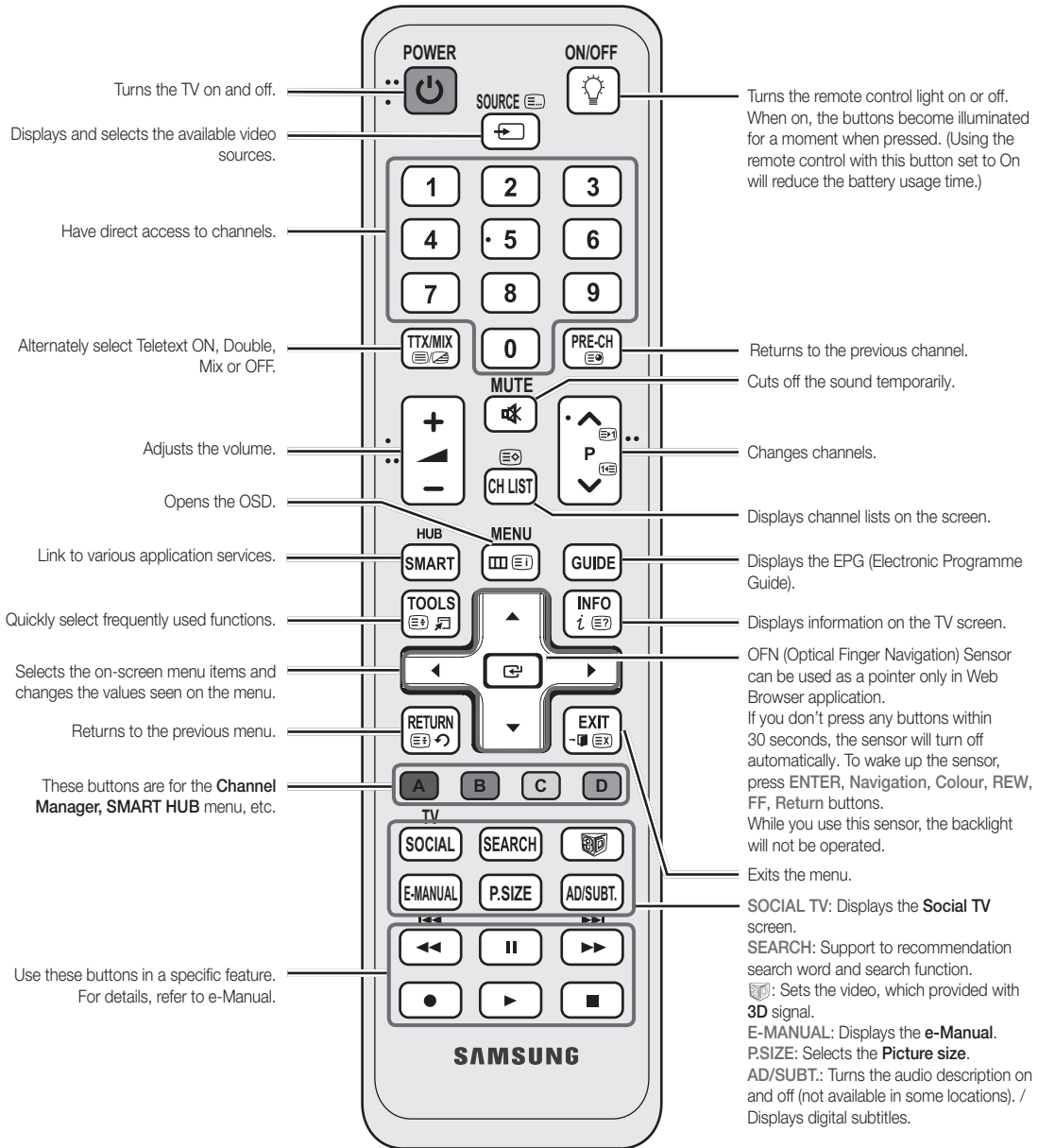

Installing batteries (Battery size: AAA)

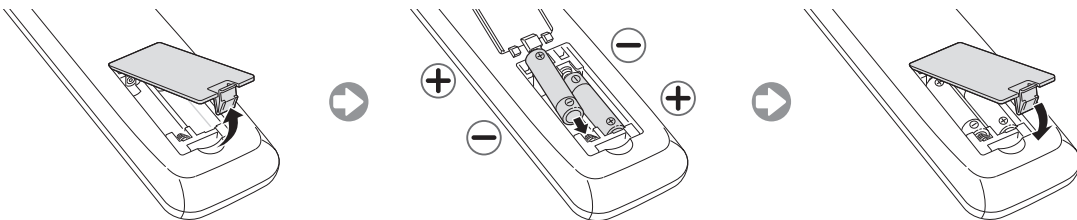

Changing the Input Source

Source

Use to select TV or an external input sources such as a DVD / Blu-ray player / cable box / STB satellite receiver.

- **TV / Ext.1 / Ext.2 / PC / HDMI1 / DVI / HDMI2 / HDMI3 / HDMI4 / AV / Component / USB / AllShare**

In the **Source**, connected inputs will be highlighted.

Ext.1, Ext.2 and **PC** always stay activated.



Edit Name

In the **Source**, press the **TOOLS** button, and then you can set an external input sources name you want.

- **VCR / DVD / Cable STB / Satellite STB / PVR STB / AV Receiver / Game / Camcorder / PC / DVI PC / DVI Devices / TV / IPTV / Blu-ray / HD DVD / DMA:** Name the device connected to the input jacks to make your input source selection easier.

When connecting a PC to the **HDMI IN 1(DVI)** port with HDMI cable, you should set the TV to **PC** mode under **Edit Name**.

When connecting a PC to the **HDMI IN 1(DVI)** port with HDMI to DVI cable, you should set the TV to **DVI PC** mode under **Edit Name**.

When connecting an AV devices to the **HDMI IN 1(DVI)** port with HDMI to DVI cable, you should set the TV to **DVI Devices** mode under **Edit Name**.

Edit Favourites

In the **Source**, press the **TOOLS** button to select **Edit Favourites**. You can set an external input source to Favourites.

Information

You can see detailed information about the selected external device.

Refresh

In the **Source**, If the external devices is not displayed, press the **TOOLS** button to select **Refresh**. Searching for connected devices.

For best cable connection to this product, be sure to use cables with a maximum thickness as below:

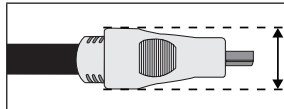

- Maximum thickness - 0.55 inches (14mm)

Connecting to an Antenna

When the TV is initially powered on, basic settings proceed automatically.



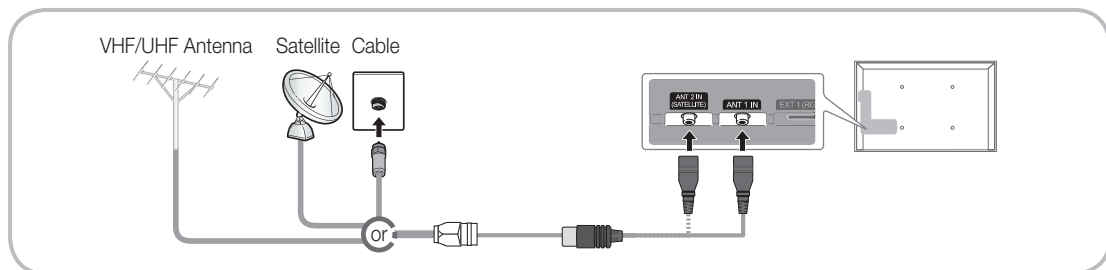









Preset: Connecting the mains and antenna.



Plug & Play (Initial Setup)

When the TV is initially powered on, a sequence of on-screen prompts will assist in configuring basic settings. Press the **POWER**  button. **Plug & Play** is available only when the **Source** is set to TV.

 Before turning on the TV, make sure the antenna cable is connected (p. 6).

1	Selecting the OSD Language	Press the ▲ or ▼ button, then press the ENTER  button. Select the desired OSD (On Screen Display) language.
2	Setting up the Network	Set up your network connection. Press the ENTER  button to start. If you do not know your network set up information or want to set to it later, select Skip . We suggest you skip network connection setup now and refer to "Network menu" in the e-Manual for set up requirements and instructions, and the Network Connection section of this manual (p. 13). You can set up the network connection later using the Network menu.
3	Software Upgrade	Select Next to upgrade TV software. Your TV will automatically upgrade, if your TV need a software upgrade. If you want to upgrade later, select the Skip. For more information, refer to "Software Upgrade" (Preference Features → Support Menu) in the e-Manual.  This may take some time, depending on network status.
4	Selecting the usage mode	Press the ▲ or ▼ button to select Home Use , and then press the ENTER  button twice.  Select the Home Use mode. Store Demo mode is for retail environments.
5	Select Country (Depending on the country)	Press the ▲ or ▼ button, then press the ENTER  button. Select the appropriate country.  After selecting the country in the Country menu, some models may proceed with an additional option to setup the pin number.  When you input the PIN number, 0-0-0-0 is not available.
6	Setting the Clock Mode	Set the Clock Mode automatically or manually. Auto : Select the time zone where you are located. Manual : Allows you to manually set the current date and time.
7	Selecting search options for auto tuning	Press the ▲ or ▼ button, then press the ENTER  button. Select the channel source to memorise. When setting the antenna source to Cable, a step appears allowing you to assign numerical values (channel frequencies) to the channels. For more information, refer to Channel → Auto Tuning .  When Air or Cable is selected first: After all Air or Cable channels are stored, the step for storing Satellite channels is displayed.  When Satellite is selected first: After all Satellite channels are stored, the step for storing Air or Cable channels is displayed.  Press the ENTER  button at any time to interrupt the memorisation process.
8	Enjoy your TV.	If you want to watch a broadcast Programme, select Close . If you want to enjoy the Smart Hub , select the Smart Hub . The Smart Hub will start. For more detailed information, refer to "Smart Hub" in the e-Manual.

If You Want to Reset This Feature...

Select **System - Plug & Play** (Initial Setup). Enter your 4 digit PIN number. The default PIN number is "0-0-0-0". If you want to change the PIN number, use the **Change PIN** function.

You should do **Plug & Play** (**MENU** → **System**) again at home although you did in shop.

 If you forget the PIN code, press the remote control buttons in the following sequence in Standby mode, which resets the PIN to "0-0-0-0": **MUTE** → 8 → 2 → 4 → **POWER** (on).

Connecting to AV devices

Available devices: DVD, Blu-ray player, HD cable box, HD STB (Set-Top-Box) satellite receiver, VCR, Digital Audio System, Amplifier, DVD home Theatre, PC

HDMI connection

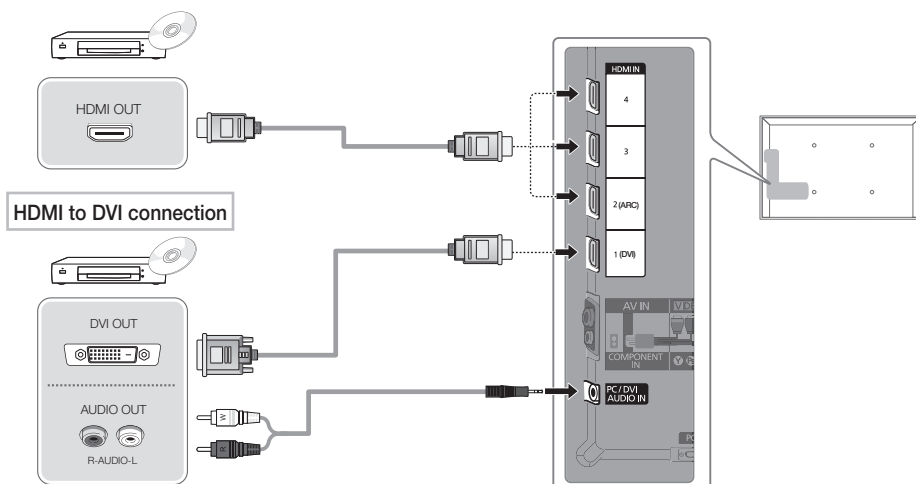

Using an HDMI or an HDMI to DVI cable (up to 1080p)

HDMI IN 1(DVI), 2(ARC), 3, 4 / PC/DVI AUDIO IN

- For better picture and audio quality, connect to a digital device using an HDMI cable.
- An HDMI cable supports digital video and audio signals, and does not require an audio cable.
 - To connect the TV to a digital device that does not support HDMI output, use an HDMI/DVI and audio cables.
- The picture may not display normally (if at all) or the audio may not work if an external device that uses an older version of HDMI mode is connected to the TV. If such a problem occurs, ask the manufacturer of the external device about the HDMI version and, if out of date, request an upgrade.
- Be sure to use an HDMI cable with a thickness of 14 mm or less.
- Be sure to purchase a certified HDMI cable. Otherwise, the picture may not display or a connection error may occur.
- A basic high-speed HDMI cable or one with ethernet is recommended. This product does not support the ethernet function via HDMI.
- This product supports the 3D and ARC (Audio Return Channel) functions via an HDMI cable. Note that the ARC function is supported by the **HDMI IN 2(ARC)** port only.
 - If **3D Auto View** is set to **On**, some functions such as **SMART HUB** may be disabled. In this case, set **3D Auto View** or **3D Mode** to **Off**.
- The ARC function allows digital audio to output via the **HDMI IN 2(ARC)** port. It can be enabled only when the TV is connected with an audio receiver that supports the ARC function.

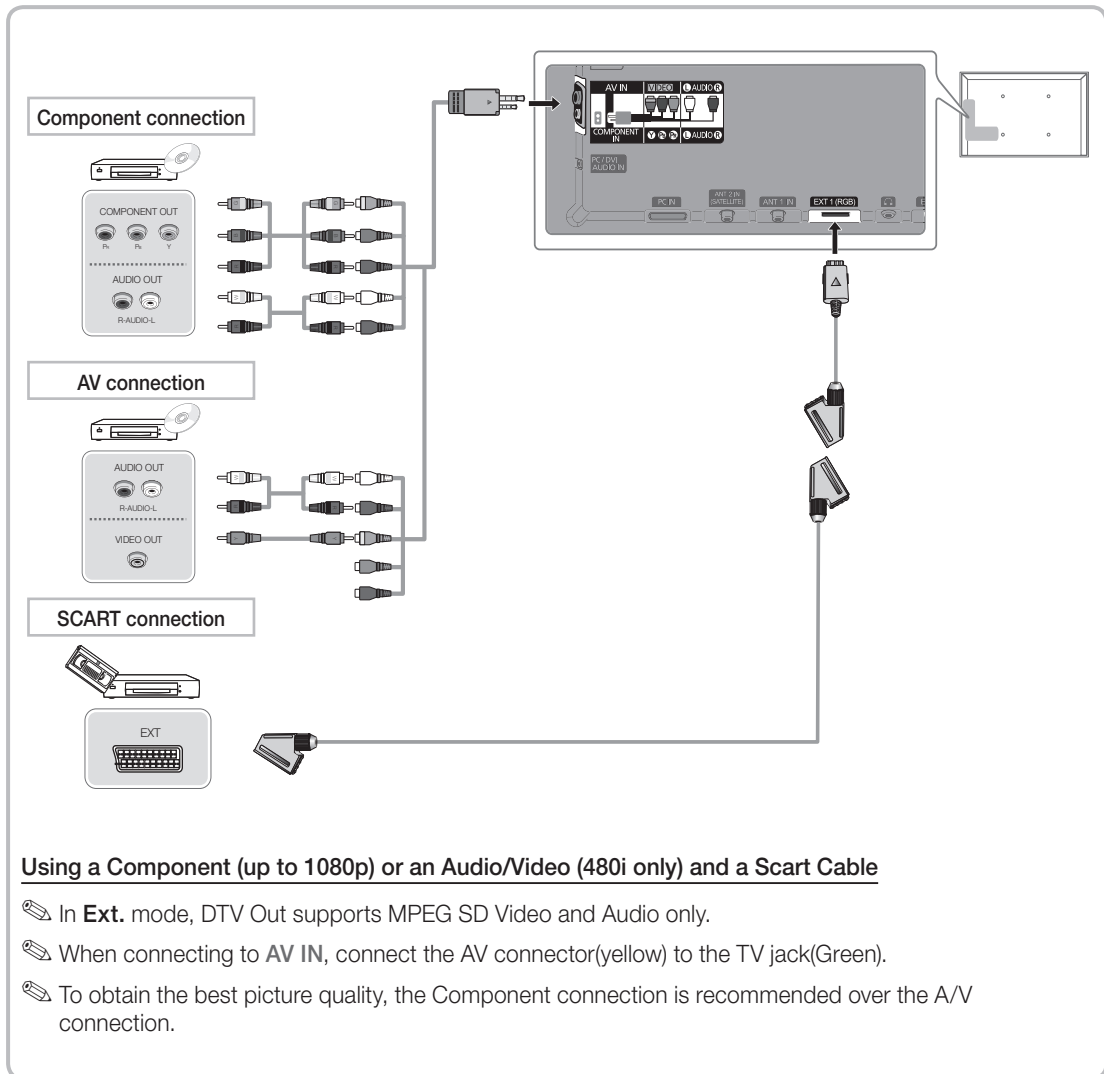

Connecting to a PC and Audio device

Using an HDMI cable or an HDMI to DVI cable or a D-sub cable

Connecting through the HDMI cable may not be supported depending on the PC.

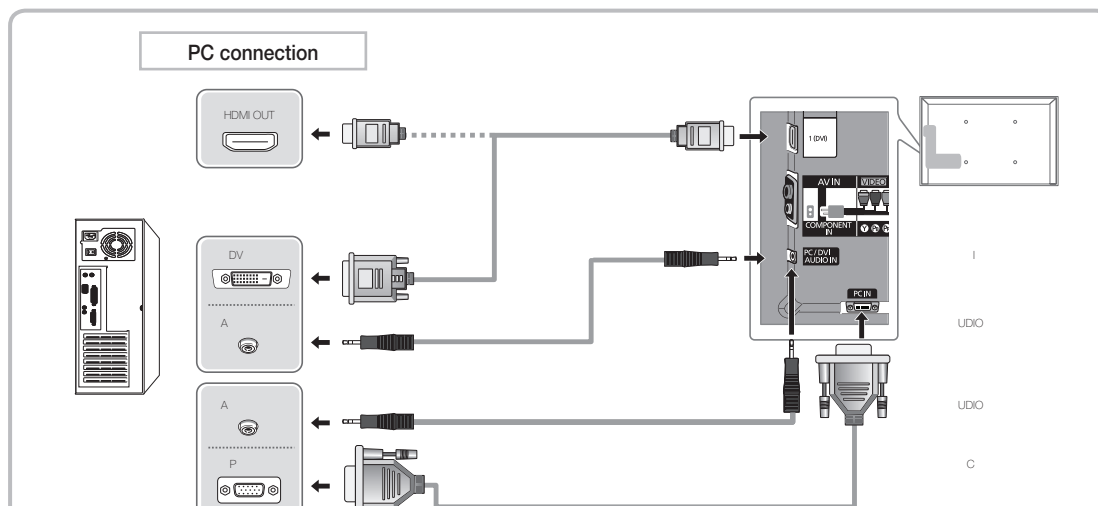

Display Modes (D-Sub and an HDMI to DVI Input)

Optimal resolution is 1920 X 1080 @ 60 Hz.

Mode	Resolution	Horizontal Frequency (KHz)	Vertical Frequency (Hz)	Pixel Clock Frequency (MHz)	Sync Polarity (H / V)
IBM	640 x 350	31.469	70.086	25.175	+/-
	720 x 400	31.469	70.087	28.322	-/+
MAC	640 x 480	35.000	66.667	30.240	-/-
	832 x 624	49.726	74.551	57.284	-/-
	1152 x 870	68.681	75.062	100.000	-/-
VESA DMT	640 x 480	31.469	59.940	25.175	-/-
	640 x 480	37.861	72.809	31.500	-/-
	640 x 480	37.500	75.000	31.500	-/-
	800 x 600	37.879	60.317	40.000	+/+
	800 x 600	48.077	72.188	50.000	+/+
	800 x 600	46.875	75.000	49.500	+/+
	1024 x 768	48.363	60.004	65.000	-/-
	1024 x 768	56.476	70.069	75.000	-/-
	1024 x 768	60.023	75.029	78.750	+/+
	1152 x 864	67.500	75.000	108.000	+/+
	1280 x 1024	63.981	60.020	108.000	+/+
	1280 x 1024	79.976	75.025	135.000	+/+
	1280 x 800	49.702	59.810	83.500	-/+
	1280 x 800	62.795	74.934	106.500	-/+
	1280 x 960	60.000	60.000	108.000	+/+
1360 x 768	47.712	60.015	85.500	+/+	
1440 x 900	55.935	59.887	106.500	-/+	
1440 x 900	70.635	74.984	136.750	-/+	
1680 x 1050	65.290	59.954	146.250	-/+	
VESA DMT / DTV CEA	1920 x 1080p	67.500	60.000	148.500	+/+

NOTE

- For HDMI/DVI cable connection, you must use the **HDMI IN 1(DVI)** jack.
- The interlace mode is not supported.
- The set might operate abnormally if a non-standard video format is selected.
- Separate and Composite modes are supported. SOG(Sync On Green) is not supported.

Available devices: digital audio system, amplifier, DVD home theatre

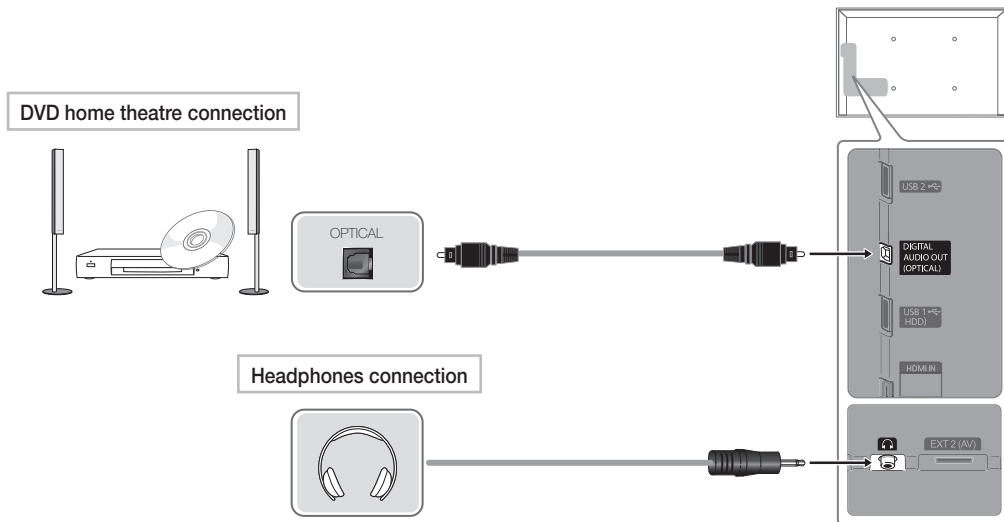

Using an Optical (Digital) a Headphone Connection

DIGITAL AUDIO OUT (OPTICAL)

- When a digital audio system is connected to the **DIGITAL AUDIO OUT (OPTICAL)** jack, decrease the volume of both the TV and the system.
- 5.1 CH (channel) audio is available when the TV is connected to an external device supporting 5.1 CH.
- When the receiver (home theatre) is set to on, you can hear sound output from the TV's optical jack. When the TV is receiving a DTV signal, the TV will send 5.1 CH sound to the home theatre receiver. When the source is a digital component such as a DVD / Blu-ray player / cable box / STB (Set-Top-Box) satellite receiver and is connected to the TV via HDMI, only 2 CH audio will be heard from the home theatre receiver. If you want to hear 5.1 CH audio, connect the digital audio out jack from your DVD / Blu-ray player / cable box / STB satellite receiver directly to an amplifier or home theatre.

Headphones : You can connect your headphones to the headphones output on your set. While the headphones are connected, the sound from the built-in speakers will be disabled.

- Sound function may be restricted when connecting headphones to the TV.
- Headphone volume and TV volume are adjusted separately.

Connecting to a COMMON INTERFACE slot

Attaching the CI Card Adapter

Attach the adapter as shown below.

To connect the CI CARD Adapter, follow these steps.

 We recommend attaching the adapter before installing the wall mount, or inserting the "CI or CI+ CARD".

1. Insert the CI CARD Adapter into the two holes on the product **1**.

 Please find a two holes on the rear of the TV. A two holes is beside the **COMMON INTERFACE** port.

2. Connect the CI CARD Adapter into the **COMMON INTERFACE** port on the product **2**.

3. Insert the "CI or CI+ CARD".

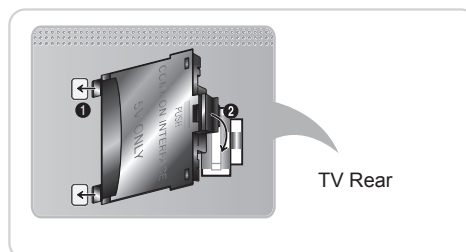

We recommend that you insert the CI card before you mount the TV on a wall. It may be difficult to insert after the mounting. Insert the card after attaching the CI Card Adapter on TV. It is difficult to attach the module if you insert the card before attaching.

Using the "CI or CI+ CARD"

To watch paid channels, the "CI or CI+ CARD" must be inserted.

- If you don't insert the "CI or CI+ CARD", some channels will display the message "Scrambled Signal".
- The pairing information containing a telephone number, the "CI or CI+ CARD" ID the Host ID and other information will be displayed in about 2~3 minutes. If an error message is displayed, please contact your service provider.
- When the configuration of channel information has finished, the message "Updating Completed" is displayed, indicating the channel list is updated.

NOTE

- You must obtain a "CI or CI+ CARD" from a local cable service provider.
- When removing the "CI or CI+ CARD", carefully pull it out with your hands since dropping the "CI or CI+ CARD" may cause damage to it.
- Insert the "CI or CI+ CARD" in the direction marked on the card.
- The location of the **COMMON INTERFACE** slot may be different depending on the model.
- "CI or CI+ CARD" is not supported in some countries and regions; check with your authorized dealer.
- If you have any problems, please contact a service provider.
- Insert the "CI or CI+ CARD" that supports the current antenna settings. The screen will be distorted or will not be seen.

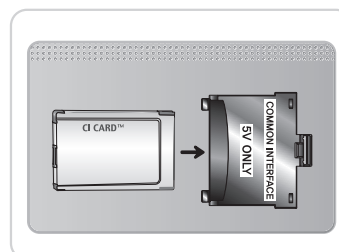

Network Connection

You can set up your TV so that it can access the Internet through your local area network (LAN) using a wired or wireless connection.

Network Connection - Wireless

You can connect your TV to your LAN through a standard wireless router or modem.

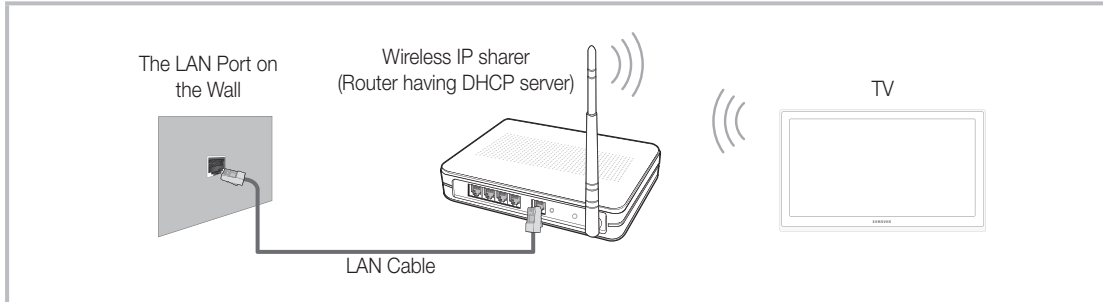

Samsung's Wireless LAN adapter supports the IEEE 802.11a/b/g and n communication protocols. Samsung recommends using IEEE 802.11n. When you play the video over a IEEE 802.11b/g connection, the video may not play smoothly.

Most wireless network systems incorporate a security system that requires devices that access the network through an access point or wireless router (typically a wireless IP Sharer) to transmit an encrypted security code called an access key.

If Pure High-throughput (Greenfield) 802.11n mode is selected and the Encryption type is set to WEP, TKIP or TKIP AES (WPS2Mixed) for your wireless router, Samsung TVs will not support a connection in compliance with new Wi-Fi certification specifications.

Network Connection - Wired

There are two main ways to connect your TV to your network using cable, depending on your network setup. They are illustrated below:

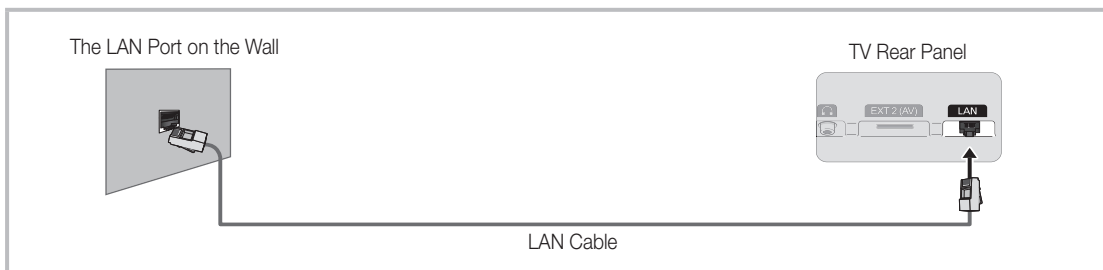
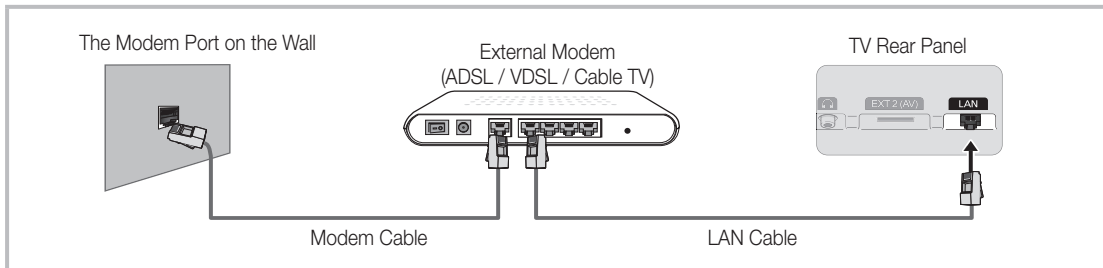

It is not supported when the network speed is under 10 Mbps.

Use Cat 5 cable for the connection.

How to view the e-Manual

E-MANUAL You can read the introduction and instructions about the TV features stored in your TV.

MENU → **Support** → **e-Manual** → **ENTER**

If you want to return to e-Manual, press **E-MANUAL** button on remote.

You can't use the **Try Now** function, if the menu is not activated.

Screen Display

TV Screen: Displays the current input source screen.

Change the category. Press ◀ or ▶ button to select category you want.

Displays the sub-menu list. Press **ENTER** button to select sub-menu you want.

Help: Displays the e-Manual Guide or Product guide. Press **ENTER** button.

Index: Displays index screen.
X: Exit the e-Manual.

Using the Help

Display the e-Manual Guide & the Product Guide by pressing **Help**.

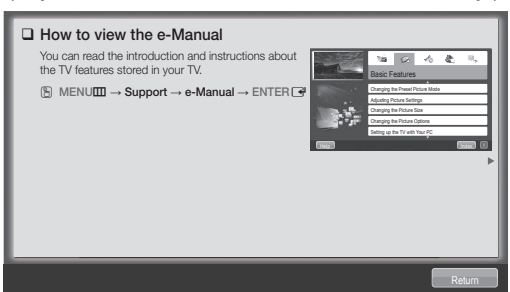

<E-manual Guide>

The e-Manual guide appears as above.



<Product Guide>

The product guide appears as above.

How to toggle between the e-Manual and the corresponding menu(s).

Try Now ↔ **E-MANUAL**

Picture

- Picture Mode: Standard
- Backlight: 14
- Contrast: 100
- Brightness: 45
- Sharpness: 50
- Colour: 50
- Tint (G/R): G 50 R 50

This function is not enabled in some menus.

Method 1	Method 2
<ol style="list-style-type: none"> 1. Select Try Now, if you want to execute the corresponding menu(s). 2. To return to the e-Manual screen, press the E-MANUAL button. 	<ol style="list-style-type: none"> 1. Press the ENTER button when selecting Contents Area. The “Are you sure?” is displayed. Select Yes and then press the ENTER button. The OSD window will be displayed. 2. To return to the e-Manual screen, press the E-MANUAL button.

Viewing the Contents

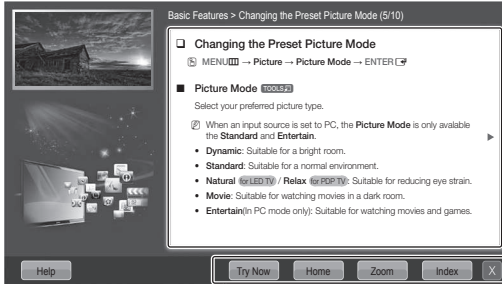

Contents Area: You can view the corresponding contents, if you selected a sub-menu. To move previous or next page, press the ◀ or ▶ button.

- Try Now:** Displays the corresponding menu(s).
- Home:** Moves to the e-Manual home screen.
- Zoom:** Magnifies a screen.
- Index:** Displays index screen.

Using the Zoom mode

When you view the e-Manual instruction, select the **Zoom** to magnify the screen. You can scroll through the magnified screen by using the ▲ or ▼ buttons.

To return to the previous screen, press the **RETURN** button.

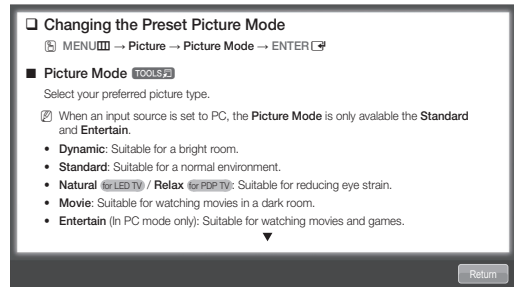

How to search a keyword by using index page

This function may not supported depending on the language.

1. If you want to search a keyword, press the ▲ / ▼ / ◀ / ▶ button to select **Index**.
2. Press the ◀ or ▶ button to select a character order you want, and then press the **ENTER** button.
3. Press the ▲ or ▼ button to select a keyword you want to see, and then press the **ENTER** button.
4. You can view the corresponding e-Manual instruction screen.

To close the **Index** screen, press the **RETURN** button.

Installing the Wall Mount

Installing the Wall Mount Kit

The wall mount kit (sold separately) allows you to mount the TV on the wall.

For detailed information on installing the wall mount, see the instructions provided with the wall mount. Contact a technician for assistance when installing the wall mount bracket.

Samsung Electronics is not responsible for any damage to the product or injury to yourself or others if you elect to install the TV on your own.

Preparing before installing Wall-Mount

Case A. Installing the SAMSUNG Wall-Mount

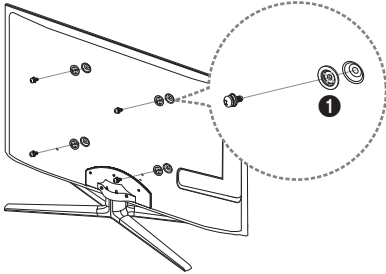

Case B. Installing another company's Wall-Mount

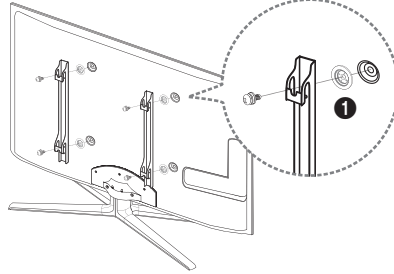

To install a wall-mount, use the Holder-Ring ❶.

Wall Mount Kit Specifications (VESA)

 The wall mount kit is not supplied, but sold separately.

Install your wall mount on a solid wall perpendicular to the floor. When attaching to other building materials, please contact your nearest dealer. If installed on a ceiling or slanted wall, it may fall and result in severe personal injury.

NOTE

- Standard dimensions for wall mount kits are shown in the table below.
- When purchasing our wall mount kit, a detailed installation manual and all parts necessary for assembly are provided.
- Do not use screws that do not comply with the VESA standard screw specifications.
- Do not use screws that are longer than the standard dimension or do not comply with the VESA standard screw specifications. Screws that are too long may cause damage to the inside of the TV set.
- For wall mounts that do not comply with the VESA standard screw specifications, the length of the screws may differ depending on the wall mount specifications.
- Do not fasten the screws that are too strongly; this may damage the product or cause the product to fall, leading to personal injury. Samsung is not liable for these kinds of accidents.
- Samsung is not liable for product damage or personal injury when a non-VESA or non-specified wall mount is used or the consumer fails to follow the product installation instructions.
- Our 55" model do not comply with VESA Specifications. Therefore, you should use our dedicated wall mount kit for this model.
- Do not mount the TV at more than a 15 degree tilt.

Product Family	inches	VESA Spec. (A * B)	Standard Screw	Quantity
LED-TV	19~22	75 X 75	M4	4
	23~27	200 X 100		
	32~40	200 X 200	M8	
	46~55	400 X 400		
	60~65	600 X 400		

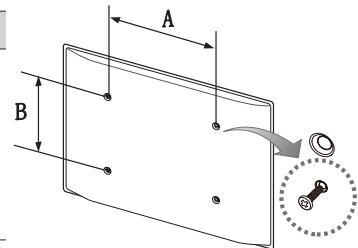

Do not install your Wall Mount Kit while your TV is turned on. It may result in personal injury due to electric shock.

Securing the TV to the wall





Caution: Pulling, pushing, or climbing onto the TV may cause the TV to fall. In particular, ensure that your children do not hang over or destabilize the TV; doing so may cause the TV to tip over, resulting in serious injuries or death. Follow all safety precautions provided in the included Safety Flyer. For added stability and safety, install the anti-fall device as follows.

To Avoid the TV from Falling

1. Put the screws into the clamps and firmly fasten them onto the wall.

Confirm that the screws have been firmly installed onto the wall.

 You may need additional material such as an anchor depending on the type of wall.

 Since the necessary clamps, screws, and string are not supplied, please purchase these additionally.

2. Remove the screws from the back centre of the TV, put the screws into the clamps, and then fasten the screws onto the TV again.

 Screws may not be supplied with the product. In this case, please purchase the screws of the following specifications.

 Screw Specifications

- For a 19 ~ 27 inch: M4
- For a 32 ~ 65 inch: M8

3. Connect the clamps fixed onto the TV and the clamps fixed onto the wall with a strong cable and then tie the string tightly.

 **NOTE**

- Install the TV near to the wall so that it does not fall backwards.
- It is safe to connect the string so that the clamps fixed on the wall are equal to or lower than the clamps fixed on the TV.
- Untie the string before moving the TV.

4. Verify all connections are properly secured. Periodically check connections for any sign of fatigue for failure. If you have any doubt about the security of your connections, contact a professional installer.

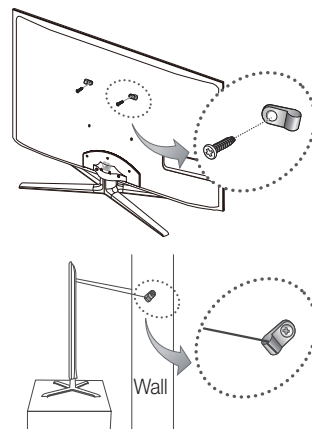

Troubleshooting

If you have any questions about the TV, first refer to this list. If none of these troubleshooting tips apply, please visit "www.samsung.com," then click on Support, or contact the call centre listed on the back-cover of this manual.

Issues	Solutions and Explanations
The TV won't turn on.	<ul style="list-style-type: none"> Make sure the AC power cord is securely plugged in to the wall outlet and the TV. Make sure the wall outlet is working. Try pressing the POWER button on the TV to make sure the problem is not the remote. If the TV turns on, refer to "Remote control does not work" below.
There is no picture/video.	<ul style="list-style-type: none"> Check cable connections (remove and reconnect all cables connected to the TV and external devices). Set your external device's (Cable/Sat Box, DVD, Blu-ray etc) video outputs to match the connections to the TV input. For example, if an external device's output is HDMI, it should be connected to an HDMI input on the TV. Make sure your connected devices are powered on. Be sure to select the TV's correct source by pressing the SOURCE button on the remote control. Reboot the connected device by reconnecting the device's power cable.
The remote control does not work.	<ul style="list-style-type: none"> Replace the remote control batteries with the poles (+/-) in the right direction. Clean the sensor's transmission window on the remote. Try pointing the remote directly at the TV from 5-6 feet away.
The cable/set top box remote control doesn't turn the TV on or off, or adjust the volume.	<ul style="list-style-type: none"> Programme the Cable/Set remote control to operate the TV. Refer to the Cable/Set user manual for the SAMSUNG TV code.

 This TFT LED panel uses a panel consisting of sub pixels which require sophisticated technology to produce. However, there may be a few bright or dark pixels on the screen. These pixels will have no impact on the performance of the product.

 You can keep your TV as optimum condition to upgrade the latest firmware on web site (samsung.com → Support → Downloads) by USB.

Licence



List of Features

Excellent Digital Interface & Networking: With a built-in HD digital tuner, nonsubscription HD broadcasts can be viewed without a cable box / STB (Set-Top-Box) satellite receiver.

3D

This exciting new feature enables you to view 3D content.

SMART HUB

The Gateway to all content integrated in one place

- It's all integrated to guide you to easier and diverse entertainment choices
- Control your entertainment life with easy and simple user friendly UI
- Access to diverse Apps that are adding up every day
- Customize your TV, by App grouping & sorting to your taste

AllShare™

AllShare™ connects your TV and compatible Samsung mobile phones/devices through a network.

Anynet+(HDMI-CEC)

Allows you to control all connected Samsung devices that support Anynet+ with your Samsung TV's remote.

Skype

With Skype you can say hello or share a laugh with anyone, anywhere. Communicate with people around the world!

Storage and Maintenance

 If you attached some stickers on the TV screen, it remains some debris after removing the sticker. Please clean it to watch TV.

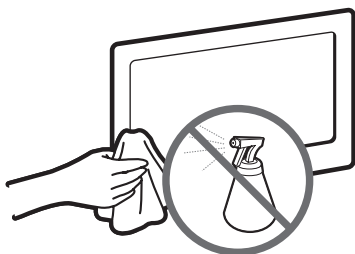

Do not spray water or a cleaning agent directly onto the product. Any liquid that goes into the product may cause a failure, fire, or electric shock.

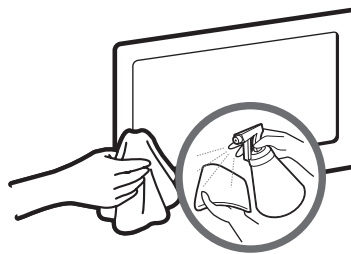

Clean the product with a soft cloth dipped in a small amount of water.

Specifications

Display Resolution	1920 x 1080	
Environmental Considerations		
Operating Temperature	10°C to 40°C (50°F to 104°F)	
Operating Humidity	10% to 80%, non-condensing	
Storage Temperature	-20°C to 45°C (-4°F to 113°F)	
Storage Humidity	5% to 95%, non-condensing	
TV System	Analogue: B/G, D/K, L, I (Depending on your country selection) Digital: DVB-T/DVB-C/DVB-S2	
Colour/Video System	Analogue: PAL, SECAM, NTSC-4.43, NTSC-3.58, PAL60 Digital: MPEG-2 MP@ML, MPEG-4, H.264/AVC MP@L3, MP@L4.0, HP@L4.0	
Sound System	BG, DK, L, NICAM, MPEG1, DD, DD+, HEAAC.	
HDMI IN	Video: 1080 24p, 1080p, 1080i, 720p, 576p, 480p Audio: 2Ch Linear PCM 32/44.1/48kHz, 16/20/24bits.	
Stand Swivel (Left / Right)	-20° ~ 20°	
Model Name	UE40D7000 UE40D7080	UE46D7000 UE46D7080
Screen Size	40 inches	46 inches
Sound (Output)	10 W X 2	
Dimensions (WxDxH)		
Body	916.0 X 29.7 X 531.8 mm	1048.5 X 29.7 X 606.3 mm
With stand	916.0 X 241.3 X 603.6 mm	1048.5 X 276.7 X 683.1 mm
Weight		
Without Stand	10.1 kg	12.5 kg
With Stand	11.5 kg	14.4 kg
Model Name	UE55D7000 UE55D7080	
Screen Size	55 inches	
Sound (Output)	15 W X 2	
Dimensions (WxDxH)		
Body	1240.0 X 29.7 X 714.1 mm	
With stand	1240.0 X 309.8 X 790.9 mm	
Weight		
Without Stand	16.1 kg	
With Stand	18.6 kg	

 Design and specifications are subject to change without prior notice.

 For information about power supply, and more about power consumption, refer to the label attached to the product.

Recommendation - EU Only



- Hereby, Samsung Electronics, declares that this LED TV is in compliance with the essential requirements and other relevant provisions of Directive 1999/5/EC.
- The official Declaration of Conformity may be found at <http://www.samsung.com>, go to Support > Search Product Support and enter the model name.
- This equipment may only be used indoors.
- This equipment may be operated in all EU countries.

Weitere Informationen zur Verwendung des e-Manuals (S. 14)

Die Abbildungen und Illustrationen in diesem Handbuch dienen nur zur Information und können vom tatsächlichen Aussehen des Geräts abweichen. Änderungen an Ausführung und technischen Daten vorbehalten.

Hinweis zu Digitalfernsehen

- Die Funktionalitäten für Digital TV (DVB) stehen nur in Ländern/Regionen zur Verfügung, in denen digitale terrestrische DVB-T-Signale (MPEG2 und MPEG4 AVC) gesendet werden oder in denen Sie Zugang zu einem kompatiblen Kabelfernsehdienst mit DVB-C (MPEG2 und MPEG4 AAC) haben. Fragen Sie Ihren örtlichen Händler, wenn Sie Informationen über die Verfügbarkeit von DVB-T oder DVB-C in Ihrer Gegend benötigen.
- DVB-T ist der Standard des europäischen DVB-Konsortiums für die terrestrische Versorgung mit digitalem Fernsehen, und DVB-C ist der Standard des Konsortiums für die Versorgung mit digitalem Kabelfernsehen. Allerdings werden manche Unterscheidungsmerkmale wie EPG (elektrische Programmzeitschrift), VOD (Video on Demand) usw. in dieser Spezifikation nicht berücksichtigt. Deshalb können sie zum jetzigen Zeitpunkt noch nicht eingesetzt werden.
- Zwar hält dieses Fernsehgerät die aktuellen Standards der DVB-T- und DVB-C-Spezifikationen [Version August 2008] ein, aber es kann nicht garantiert werden, dass die Kompatibilität mit zukünftigen digitalen terrestrischen DVB-T und DVB-C-Signalen gewahrt bleibt.
- In Abhängigkeit von den Ländern/Regionen, in denen dieses Fernsehgerät eingesetzt wird, verlangen manche Kabelfernsehanbieter zusätzliche Gebühren für solch einen Dienst, und möglicherweise wird verlangt, dass Sie den Vertragsbedingungen des Unternehmens zustimmen.
- Manche Digitalfernsehfunktionen sind in einigen Ländern oder Regionen möglicherweise nicht verfügbar, und DVB-C-Signale kann das Gerät bei manchen Kabelfernsehanbietern möglicherweise nicht fehlerfrei verarbeiten.
- Für weitere Informationen setzen Sie sich bitte mit dem Samsung-Kundendienstzentrum in Verbindung.
 Die Empfangsqualität des Fernsehgeräts kann durch Unterschiede bei den Sendeverfahren in verschiedenen Ländern beeinträchtigt werden. Kontrollieren Sie die Leistung des Fernsehgeräts bei Ihrem örtlichen SAMSUNG-Händler oder wenden Sie sich an das Samsung-Callcenter um festzustellen, ob sich die Empfangsqualität durch Ändern der Fernseheneinstellungen verbessern lässt.



Warnung bei Standbildern

Vermeiden Sie die Anzeige von Standbildern (wie z. B. JPEG-Bilddateien) oder Standbildelementen (wie z. B. Senderlogos, Panorama- oder 4:3-Bilder, Aktien- oder Laufschriften mit Nachrichten am unteren Bildschirmrand usw.) auf dem Bildschirm. Durch lang anhaltende Anzeige von Standbildern kann es zu Schattenbildern auf dem LED-Bildschirm kommen, wodurch die Bildqualität beeinträchtigt wird. Um die Gefahr dieses Effekts zu vermindern, befolgen Sie bitte die nachfolgenden Empfehlungen:

- Vermeiden Sie es, für lange Zeit denselben Fernsehsender anzuzeigen.
- Versuchen Sie, Abbildungen immer als Vollbild anzuzeigen. Verwenden Sie das Bildformatmenü des Fernsehgeräts, um die beste Anzeigemöglichkeit zu finden.
- Reduzieren Sie die Helligkeits- und Kontrastwerte soweit wie möglich, um immer noch die gewünschte Bildqualität zu erreichen. Zu hohe Werte können das Ausbrennen beschleunigen.
- Verwenden Sie regelmäßig alle Funktionen Ihres Fernsehgeräts, die dazu dienen, das Einbrennen von Bildern und das Ausbrennen des Bildschirms zu reduzieren. Weitere Informationen hierzu finden Sie im e-Manual.

Absichern des Aufstellbereichs

Halten Sie die erforderlichen Abstände zwischen dem Gerät und anderen Objekten (z.B. Wänden) ein, um ausreichende Lüftung sicherzustellen. Wenn Sie dies nicht tun, besteht die Gefahr, dass aufgrund eines Anstiegs der Temperatur im Innern des Geräts ein Brand ausbricht oder andere Probleme mit dem Gerät auftreten.

-  Wenn Sie einen Standfuß oder eine Wandhalterung einsetzen, verwenden Sie ausschließlich Teile von Samsung Electronics.
 - Wenn Sie Teile eines anderen Herstellers verwenden, kann es zu Problemen mit dem Gerät oder zu Verletzungen kommen, weil das Gerät herunterfällt.
-  Das Aussehen kann sich je nach Gerät unterscheiden.
 - Gehen Sie beim Anschließen des Fernsehgeräts vorsichtig vor, da einige Teile warm werden können.

Aufstellen des Geräts mit dem Standfuß

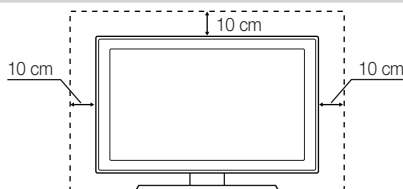

Installation des Geräts mit der Wandhalterung

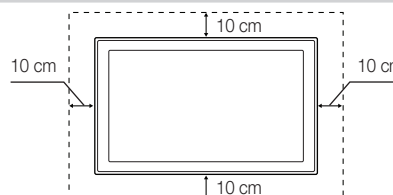

Korrekte Entsorgung von Altgeräten (Elektroschrott)

(In den Ländern der Europäischen Union und anderen europäischen Ländern mit einem separaten Sammelsystem)

Die Kennzeichnung auf dem Produkt, Zubehörteilen bzw. auf der dazugehörigen Dokumentation gibt an, dass das Produkt und Zubehörteile (z. B. Ladegerät, Kopfhörer, USB-Kabel) nach ihrer Lebensdauer nicht zusammen mit dem normalen Haushaltsmüll entsorgt werden dürfen. Entsorgen Sie dieses Gerät und Zubehörteile bitte getrennt von anderen Abfällen, um der Umwelt bzw. der menschlichen Gesundheit nicht durch unkontrollierte Müllbeseitigung zu schaden. Helfen Sie mit, das Altgerät und Zubehörteile fachgerecht zu entsorgen, um die nachhaltige Wiederverwertung von stofflichen Ressourcen zu fördern. Private Nutzer wenden sich an den Händler, bei dem das Produkt gekauft wurde, oder kontaktieren die zuständigen Behörden, um in Erfahrung zu bringen, wo Sie das Altgerät bzw. Zubehörteile für eine umweltfreundliche Entsorgung abgeben können. Gewerbliche Nutzer wenden sich an ihren Lieferanten und gehen nach den Bedingungen des Verkaufsvertrags vor. Dieses Produkt und elektronische Zubehörteile dürfen nicht zusammen mit anderem Gewerbemüll entsorgt werden.



Korrekte Entsorgung der Batterien dieses Produkts

(In den Ländern der Europäischen Union und anderen europäischen Ländern mit einem separaten Altbatterie-Rücknahmesystem)

Die Kennzeichnung auf der Batterie bzw. auf der dazugehörigen Dokumentation oder Verpackung gibt an, dass die Batterie zu diesem Produkt nach seiner Lebensdauer nicht zusammen mit dem normalen Haushaltsmüll entsorgt werden darf. Wenn die Batterie mit den chemischen Symbolen Hg, Cd oder Pb gekennzeichnet ist, liegt der Quecksilber-, Cadmium- oder Blei-Gehalt der Batterie über den in der EG-Richtlinie 2006/66 festgelegten Referenzwerten. Wenn Batterien nicht ordnungsgemäß entsorgt werden, können sie der menschlichen Gesundheit bzw. der Umwelt schaden. Bitte helfen Sie, die natürlichen Ressourcen zu schützen und die nachhaltige Wiederverwertung von stofflichen Ressourcen zu fördern, indem Sie die Batterien von anderen Abfällen getrennt über Ihr örtliches kostenloses Altbatterie- Rücknahmesystem entsorgen.

Zubehör

- ✎ Vergewissern Sie sich, dass im Lieferumfang des Fernsehgeräts folgende Komponenten enthalten sind. Falls irgendwelche Teile fehlen sollten, setzen Sie sich bitte mit Ihrem Händler in Verbindung.
- ✎ Farbe und Form der Teile können sich je nach Modell unterscheiden.
- ✎ Kabel, die nicht zum Paketinhalt gehören, können gesondert erworben werden.
- ✎ Achten Sie darauf, dass Sie beim Auspacken keine Zubehöerteile übersehen, die durch Verpackungsmaterialien verdeckt werden.

⚠ VORSICHT: STELLEN SIE DIE VERBINDUNG DAUERHAFT HER, DAMIT DAS NETZTEIL NICHT VOM GERÄT GETRENNT WERDEN KANN

- Fernbedienung und 2 Batterien (Typ AAA)
- Bedienungsanleitung
- Garantiekarte (nicht überall verfügbar) / Sicherheitshinweise
- Netzkabel
- Reinigungstuch



Samsung-3D-Aktivbrille



SCART-Adapte (2 EA)



AV/Komponentenadapter



Standfuß mit Kabelhalter



Haltering (4 Stück)

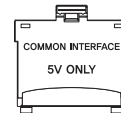

CI Card Adapter

- Verwaltungskosten werden abgerechnet, wenn:
 - (a) auf Ihren Wunsch ein Ingenieur zu Ihnen geschickt wird, und es liegt kein Defekt des Geräts vor (d.h. wenn Sie dieses Benutzerhandbuch nicht gelesen haben)
 - (b) Sie das Gerät in eine Reparaturwerkstatt bringen, und es liegt kein Defekt des Geräts vor (d.h. wenn Sie dieses Benutzerhandbuch nicht gelesen haben)
- Der abgerechnete Betrag wird Ihnen mitgeteilt, ehe irgendwelche Arbeiten oder Kundenbesuche ausgeführt werden.

Montieren des Standfußes mit Kabelhalter

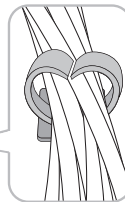
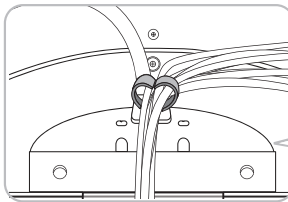
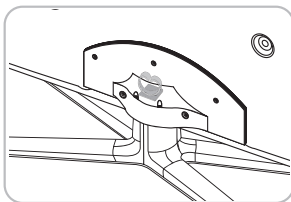





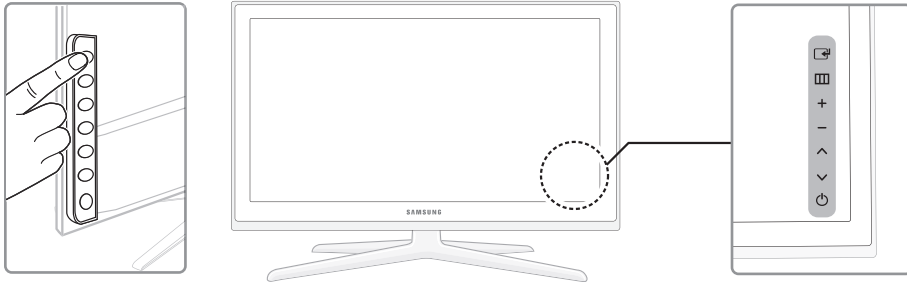

Bedienfeld

- Form und Farbe des Geräts können sich je nach Modell unterscheiden.
- Es gibt Bedienelemente auf der Rückseite des Fernsehgeräts. Wenn Sie die Taste berühren, wird das Bedienungssymbol angezeigt.
- Jedes Objekt (z. B. ein Stromkabel), das sich in der Nähe der Systemsteuerung befindet kann zu einer

Rückseite des Fernsehgeräts



Fernbedienungssensor	Richten Sie die Fernbedienung auf diesen Sensor am Fernsehgerät.
Netzanzeige	Beim Einschalten des Fernsehgeräts blinkt die Netzleuchte kurz und erlischt anschließend. Im Standby-Modus leuchtet die Anzeige permanent.
 (Quelle)	Umschalten zwischen allen verfügbaren Signalquellen. Im Bildschirmmenü können Sie diese Taste wie die Eingabetaste ENTER  auf der Fernbedienung verwenden.
 (Menu)	Hiermit zeigen Sie die Funktionen des Fernsehgeräts in einem Bildschirmmenü an.
 (Lautstärke)	Einstellen der Lautstärke. Im Bildschirmmenü können Sie die + - -Schaltflächen wie die Tasten ◀ und ▶ auf der Fernbedienung verwenden.
 (Kanal)	Wechseln des Senders. Im Bildschirmmenü können Sie die ^ v -Schaltflächen wie die Tasten ▼ und ▲ auf der Fernbedienung verwenden.
 (Netz)	Ein- oder Ausschalten des Fernsehgeräts.

Standby-Modus

Der Standby-Modus ist nicht für längere Phasen der Abwesenheit gedacht (z. B. wenn Sie verreist sind). Eine kleine Menge Strom wird auch dann noch verbraucht, wenn das Gerät mit dem Netzschalter ausgeschaltet wurde. Es ist am besten, das Netzkabel aus der Steckdose zu ziehen.

Fernbedienung

Dies ist eine spezielle Fernbedienung für Personen mit eingeschränktem Sehvermögen. Die Netztaaste sowie die Tasten zum Einstellen des Senders und der Lautstärke sind in Braille beschriftet.

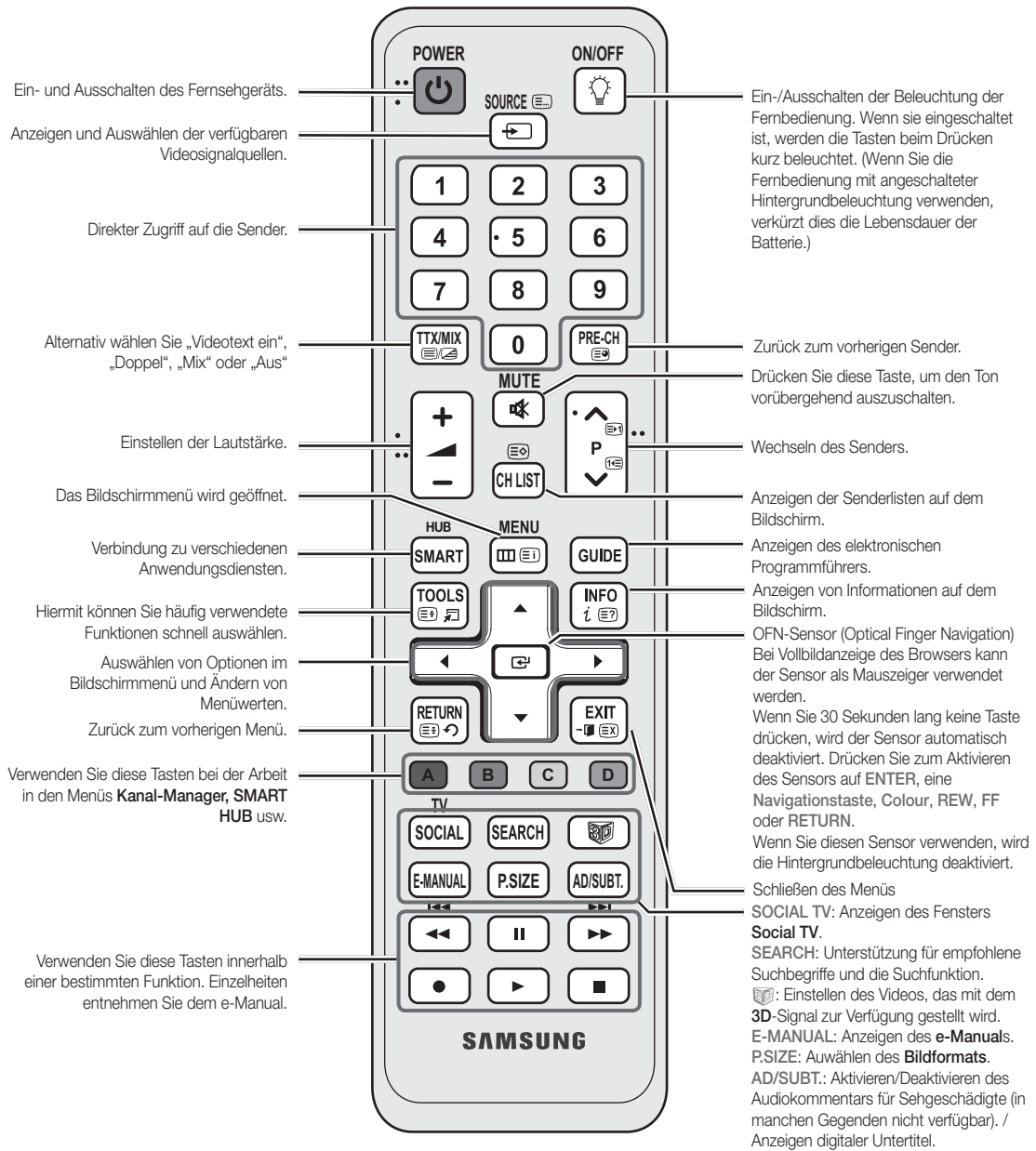

Einlegen von Batterien (Batteriegröße: AAA)

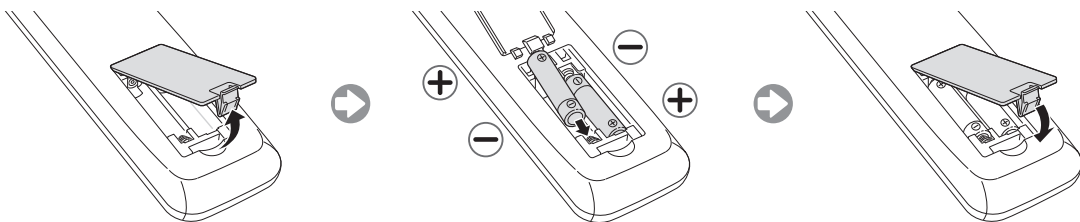

Ändern der Eingangsquelle

Quelle

Hiermit wählen Sie, ob das Fernsehgerät mit einem Fernsehsignal versorgt wird oder an externe Signaleingänge wie z. B. DVD- / Blu-Ray-Player / Kabelreceiver / Satellitenreceiver (Set-Top Box) angeschlossen ist.



■ **TV / Ext.1 / Ext.2 / PC / HDMI1/DVI / HDMI2 / HDMI3 / HDMI4 / AV / Component / USB / AllShare**

Im Fenster **Quelle** werden die angeschlossenen Signalquellen hervorgehoben.

Ext.1, Ext.2 und **PC** bleiben immer aktiviert.

Name bearb

Drücken Sie im Fenster **Quelle** die Taste **TOOLS**, um die gewünschten externen Eingangsquellen einzustellen.

■ **VCR / DVD / Kabelreceiver / Satellitenreceiver / PVR-Receiver / AV-Receiver / Spiele / Camcorder / PC / DVI PC / DVI-Geräte / TV / IPTV / Blu-ray / HD DVD / DMA:** Vergeben Sie Namen für die an die Eingangsbuchsen angeschlossenen Geräte, um die Auswahl der Signalquelle zu vereinfachen.

Beim Anschließen eines PCs an den **HDMI IN 1(DVI)**-Anschluss über ein HDMI-Kabel, müssen Sie unter **Name bearb.** den **PC**-Modus des Fernsehgeräts aktivieren.

Beim Anschließen eines PCs an den **HDMI IN 1(DVI)**-Anschluss über ein HDMI/DVI-Kabel, müssen Sie unter **Name bearb.** den **DVI PC**-Modus des Fernsehgeräts aktivieren.

Beim Anschließen von AV-Geräten an den **HDMI IN 1(DVI)**-Anschluss über ein HDMI/DVI-Kabel, müssen Sie unter **Name bearb.** den Modus **DVI-Geräte** des Fernsehgeräts aktivieren.

Favorit bearb

Wählen Sie im Fenster **Quelle** mit der Taste **TOOLS** die Option **Favorit bearb.** Sie können Favoriten als externe Eingangsquelle festlegen.

Information

Sie können Detailinformationen zum ausgewählten externen Gerät anzeigen.

Aktual

Wenn die externen Geräte nicht angezeigt werden, wählen Sie im Fenster **Quelle** mit der Taste **TOOLS** die Option **Aktual.** Suchen nach angeschlossenen Geräten.

Die optimale Kabelverbindung ist bei diesem Gerät gewährleistet, wenn Sie Kabel mit den nachfolgend angegebenen Maßen verwenden.

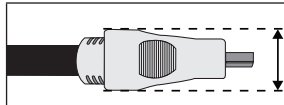

- Maximaler Durchmesser - 14 mm

Anschließen an eine Antenne

Wenn das Fernsehgerät zum ersten Mal eingeschaltet wird, werden automatisch die Grundeinstellungen vorgenommen.

Voreinstellung: Anschließen ans Stromnetz und an die Fernsehantenne.

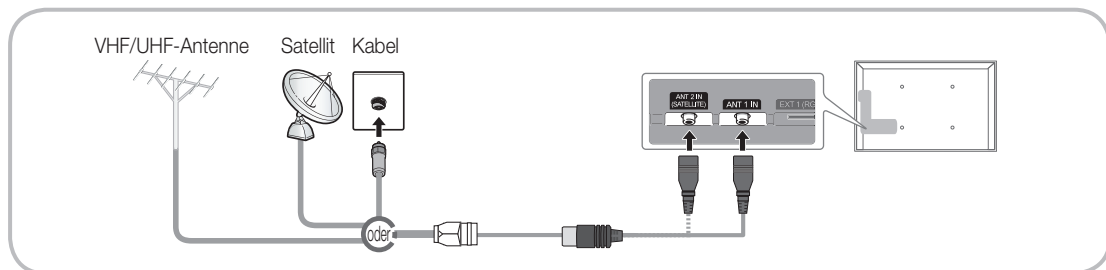

Plug & Play (Anfangseinstellung)

Wenn das Fernsehgerät erstmals eingeschaltet wird, helfen eine Reihe aufeinanderfolgender Abfragen beim Durchführen der Grundeinstellungen. Drücken Sie die Taste **POWER** . **Plug & Play** ist nur verfügbar, wenn die **Quelle** auf TV eingestellt ist.

Stellen Sie vor dem Einschalten des Fernsehgeräts sicher, dass das Antennenkabel angeschlossen ist (S. 6).

1	Auswählen der Sprache des Bildschirmmenüs	Drücken Sie die Taste ▲ oder ▼ , und drücken Sie dann die Eingabetaste ENTER . Wählen Sie die gewünschte Sprache des Bildschirmmenüs (OSD) aus.
2	Konfigurieren des Netzwerks	Set up your network connection. Zum Beenden drücken Sie die Taste ENTER . Wenn Sie Ihre Netzwerkinformationen nicht kennen oder sie später einrichten möchten, wählen Sie Überspr. Wir empfehlen, dass Sie die Konfiguration der Netzwerkverbindung nun beenden und im e-Manual unter „Netzwerkmenü“ nachschlagen, um die Konfigurationsanforderungen zu erfahren, und im Abschnitt zur Netzwerkverbindung in diesem Handbuch (S.13) nachschlagen. Sie können die Netzwerkverbindung später mithilfe des Netzwerkmenüs einrichten.
3	Software-Update	Wählen Sie „Weiter“, um die Software des Fernsehgeräts zu aktualisieren. Das Software-Update wird automatisch durchgeführt, wenn Ihr Fernsehgerät eine ältere Version verwendet. Wenn Sie das Update später durchführen möchten, wählen Sie „Überspr.“. Weitere Informationen finden Sie im e-Manual unter „Software-Update“ (Voreinstellungen → Menü „Unterstützung“). Dies kann je nach Netzwerkstatus einige Zeit dauern.
4	Auswählen des Nutzungsmodus.	Wählen Sie durch Drücken der Tasten ▲ oder ▼ die Option Privatgebrauch und drücken Sie dann zweimal auf die Taste ENTER . Wählen Sie den Modus Privatgebrauch aus. Der Modus Shop-Demo ist für den Betrieb in Einzelhandelsgeschäften bestimmt.
5	Wählen Sie das Land (je nach Land)	Drücken Sie die Taste ▲ oder ▼ , und drücken Sie dann die Taste ENTER . Wählen Sie das gewünschte Land aus. (je nach Land) Nachdem Sie das Land im Menü Land eingestellt haben, werden Sie bei manchen Modellen aufgefordert, die PIN-Nummer einzurichten. Die Ziffernkombination 0-0-0-0 dürfen Sie als PIN-Nummer nicht eingeben.
6	Einstellen des Uhrmodus	Stellen Sie den Uhrmodus automatisch oder manuell ein. Auto: Wählen Sie Ihre Zeitzone. Manuell: Hiermit können Sie das Datum und die Uhrzeit manuell einstellen.
7	Auswählen von Suchoptionen für die automatische Sendersuche	Drücken Sie die Taste ▲ oder ▼ , und drücken Sie dann die Taste ENTER . Sendertyp für den Suchlauf auswählen. Wenn Sie den Antennentyp auf Kabel einstellen, können Sie den Sendern im nächsten Schritt einen Zahlenwert (Senderfrequenzen) zuweisen. Weitere Informationen hierzu finden Sie unter Sender → Autom. Sendersuchlauf . Wenn zuerst Terrestrisch oder Kabel gewählt wird: Nachdem alle Sender Terrestrisch oder Kabel gespeichert wurden, wird der Schritt zum Speichern der Satelliten -Sender angezeigt. Wenn zuerst Satellit gewählt wird: Nachdem alle Sender Satellit gespeichert wurden, wird der Schritt zum Speichern der anderen Sender Terrestrisch oder Kabel angezeigt. Zum Unterbrechen des Speichervorgangs zu einem beliebigen Zeitpunkt drücken Sie die Taste ENTER .
8	Gute Fernsehunterhaltung!	Wenn Sie eine Sendung sehen möchten, wählen Sie Schließen . Wenn Sie die Möglichkeiten von Smart Hub nutzen möchten, wählen Sie Smart Hub . Smart Hub wird gestartet. Genauere Informationen finden Sie im e-Manual unter „Smart Hub“.

So setzen Sie diese Funktion zurück:

Wählen Sie **System - Plug & Play** (Anfangseinstellung). Geben Sie Ihre vierstellige PIN ein. Die Standard-PIN lautet „0-0-0-0“ (Frankreich: „1-1-1-1“). Wenn Sie die PIN ändern möchten, verwenden Sie die Funktion **PIN ändern**.

Sie sollten das **Plug & Play**-Verfahren (**MENU** → **System**) zuhause erneut durchführen, selbst wenn Sie es bereits im Geschäft durchgeführt haben.

Wenn Sie den PIN-Code vergessen haben, drücken Sie die Tasten auf der Fernbedienung im Standby-Modus in der angegebenen Reihenfolge, um die PIN auf „0-0-0-0“ zurückzusetzen: **MUTE** → 8 → 2 → 4 → Netztaaste (ein).

Anschließen an ein AV-Gerät

Verfügbare Geräte: DVD, Blu-ray player, HD cable box, HD STB (Set-Top-Box) satellite receiver, VCR, Digital Audio System, Amplifier, DVD home Theatre, PC

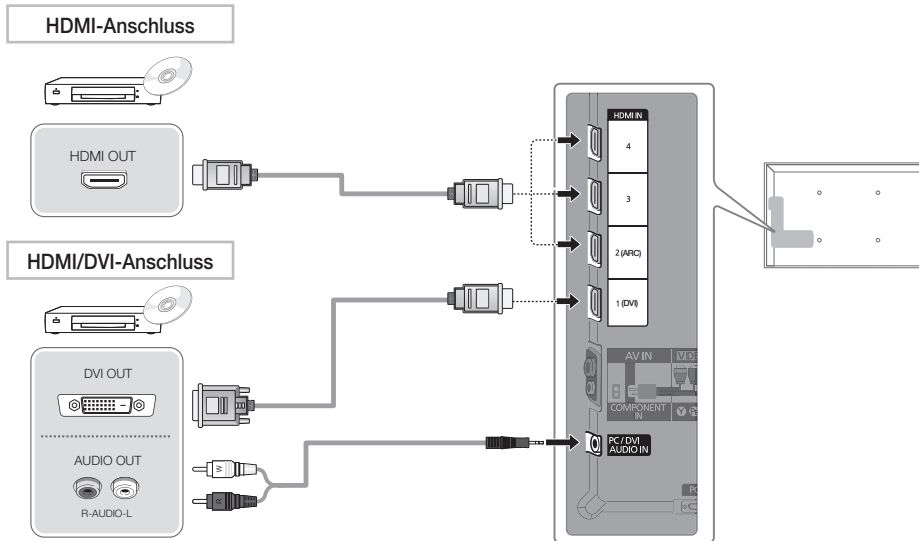

Mit Hilfe eines HDMI- oder HDMI/DVI-Kabels (bis zu 1080p)

HDMI IN 1(DVI), 2(ARC), 3, 4, PC/DVI AUDIO IN

- Für bessere Bild- und Tonqualität stellen Sie die Verbindung zu digitalen Geräten mit Hilfe eines HDMI-Kabels her.
- HDMI-Kabel unterstützen digitale Video- und Audiosignale, und Sie benötigen dann kein Audiokabel mehr.
 - Um das Fernsehgerät mit einem digitalen Gerät zu verbinden, das keine HDMI-Ausgabe unterstützt, verwenden Sie ein HDMI/DVI- und ein Audiokabel.
- Das Bild wird möglicherweise nicht normal (wenn überhaupt) angezeigt oder es erfolgt keine Tonausgabe, wenn ein externes Gerät an den Fernseher angeschlossen wird, das eine ältere HDMI-Version verwendet. Wenn solch ein Problem auftritt, erfragen Sie die HDMI-Version beim Hersteller des externen Geräts und bitten Sie, wenn veraltet, um ein Upgrade.
- Verwenden Sie auf jeden Fall ein HDMI-Kabel mit einer Dicke von maximal 14 mm.
- Achten Sie darauf, nur ein zertifiziertes HDMI-Kabel zu kaufen. Andernfalls kann es passieren, dass kein Bild angezeigt wird oder ein Verbindungsfehler auftritt.
- Es wird ein einfaches Hochgeschwindigkeits-HDMI-Kabel oder eines mit Ethernet-Anschluss empfohlen. Dieses Gerät unterstützt die Netzwerkfunktion nicht über HDMI.
- Dieses Gerät unterstützt die 3D- und ARC-Funktionen (ARC = Audio-Rückkanal) über das HDMI-Kabel. Allerdings werden die ARC-Funktionen nur vom Anschluss **HDMI IN 2(ARC)** unterstützt.
 - Wenn **3D-Autoansicht** aktiviert **Ein** ist, werden manche Funktionen, wie z. B. **SMART HUB** möglicherweise deaktiviert. In diesem Fall deaktivieren **Aus** Sie **3D-Autoansicht** oder **3D-Modus**.
- Die ARC-Funktion ermöglicht digitale Audioausgabe über den **HDMI IN 2(ARC)**-Anschluss. Sie kann nur aktiviert werden, wenn das Fernsehgerät an einen Audioreceiver angeschlossen ist, der die ARC-Funktion unterstützt.

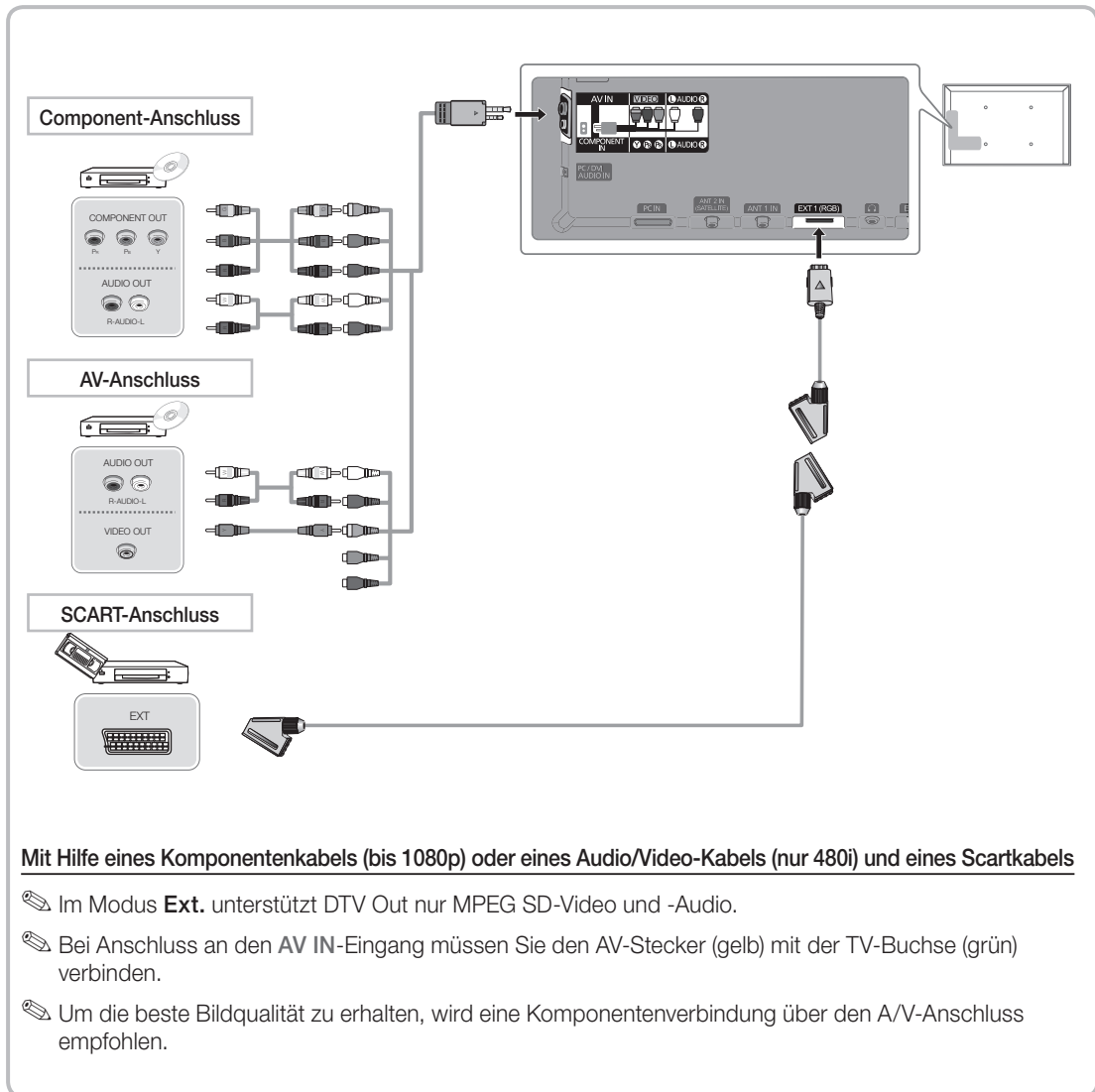

Anschließen an einen PC und ein Audiogerät

Mit Hilfe eines HDMI-, HDMI/DVI- oder D-Sub-Kabels

Der Anschluss über ein HDMI-Kabel wird je nach PC möglicherweise nicht unterstützt.

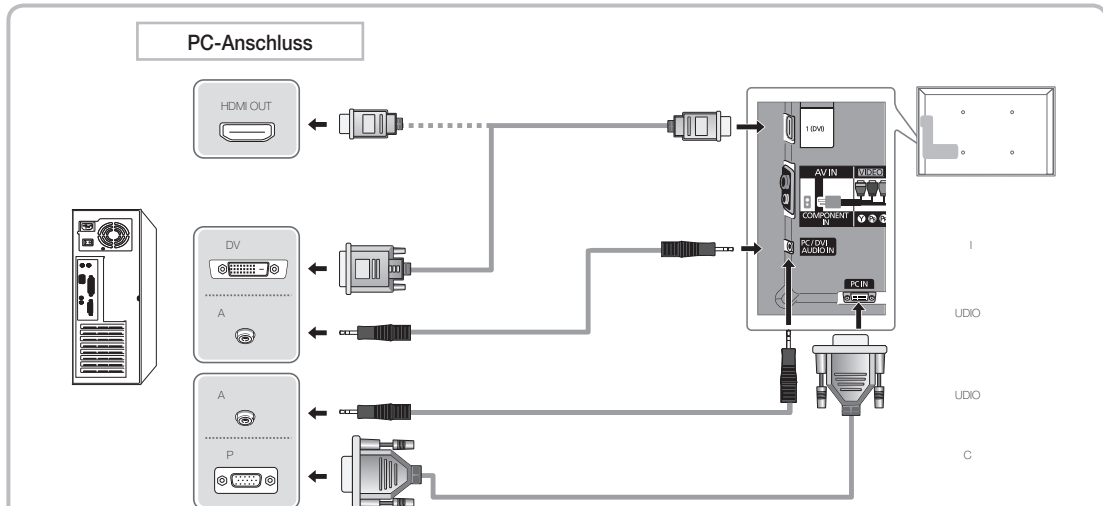

Anzeigemodi (D-Sub- und HDMI/DVI-Eingang)

Die optimale Auflösung beträgt 1920 x 1080 bei 60 Hz.

Modus	Auflösung	Horizontalfrequenz (kHz)	Vertikalfrequenz (Hz)	Pixeltakt (MHz)	Polarität sync (O / V)
IBM	640 x 350	31,469	70,086	25,175	+/-
	720 x 400	31,469	70,087	28,322	-/+
MAC	640 x 480	35,000	66,667	30,240	-/-
	832 x 624	49,726	74,551	57,284	-/-
	1152 x 870	68,681	75,062	100,000	-/-
VESA DMT	640 x 480	31,469	59,940	25,175	-/-
	640 x 480	37,861	72,809	31,500	-/-
	640 x 480	37,500	75,000	31,500	-/-
	800 x 600	37,879	60,317	40,000	+/+
	800 x 600	48,077	72,188	50,000	+/+
	800 x 600	46,875	75,000	49,500	+/+
	1024 x 768	48,363	60,004	65,000	-/-
	1024 x 768	56,476	70,069	75,000	-/-
	1024 x 768	60,023	75,029	78,750	+/+
	1152 x 864	67,500	75,000	108,000	+/+
	1280 x 1024	63,981	60,020	108,000	+/+
	1280 x 1024	79,976	75,025	135,000	+/+
	1280 x 800	49,702	59,810	83,500	-/+
	1280 x 800	62,795	74,934	106,500	-/+
	1280 x 960	60,000	60,000	108,000	+/+
1360 x 768	47,712	60,015	85,500	+/+	
1440 x 900	55,935	59,887	106,500	-/+	
1440 x 900	70,635	74,984	136,750	-/+	
1680 x 1050	65,290	59,954	146,250	-/+	
VESA DMT / DTV CEA	1920 x 1080p	67,500	60,000	148,500	+/+

HINWEIS

- Bei Anschluss über ein HDMI/DVI-Kabel müssen Sie den **HDMI IN 1(DVI)**-Anschluss verwenden.
- Das Zeilensprungverfahren wird nicht unterstützt.
- Das Fernsehgerät funktioniert möglicherweise nicht ordnungsgemäß, wenn kein Standardmodus ausgewählt wird.
- Separate- und Composite-Modus werden unterstützt. SOG (Sync On Green) wird nicht unterstützt.

Verfügbare Geräte: Digital-Audiosystem, Verstärker, DVD-Heimkino

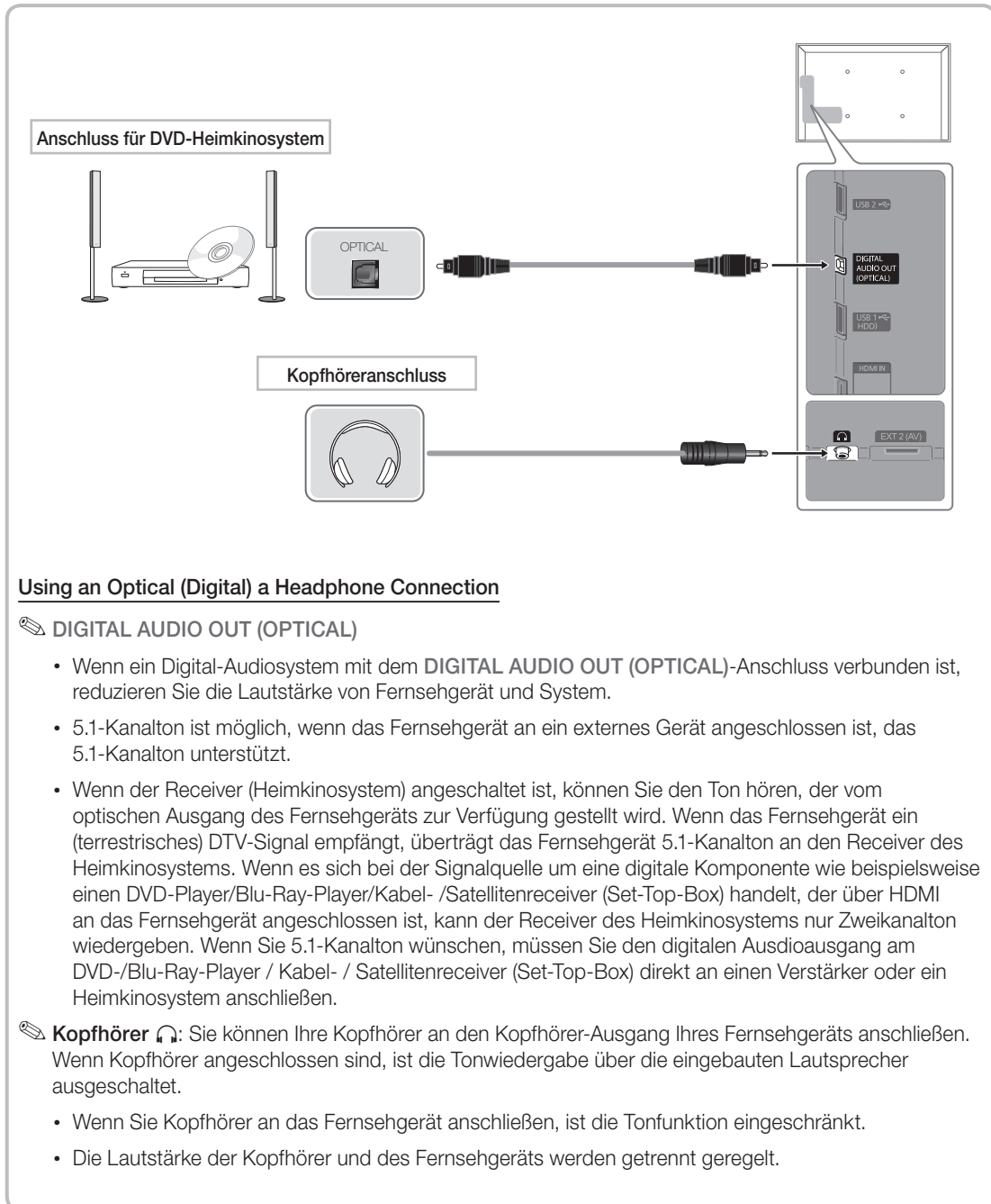

Using an Optical (Digital) a Headphone Connection

DIGITAL AUDIO OUT (OPTICAL)

- Wenn ein Digital-Audiosystem mit dem **DIGITAL AUDIO OUT (OPTICAL)**-Anschluss verbunden ist, reduzieren Sie die Lautstärke von Fernsehgerät und System.
- 5.1-Kanalton ist möglich, wenn das Fernsehgerät an ein externes Gerät angeschlossen ist, das 5.1-Kanalton unterstützt.
- Wenn der Receiver (Heimkinosystem) angeschaltet ist, können Sie den Ton hören, der vom optischen Ausgang des Fernsehgeräts zur Verfügung gestellt wird. Wenn das Fernsehgerät ein (terrestrisches) DTV-Signal empfängt, überträgt das Fernsehgerät 5.1-Kanalton an den Receiver des Heimkinosystems. Wenn es sich bei der Signalquelle um eine digitale Komponente wie beispielsweise einen DVD-Player/Blu-Ray-Player/Kabel- /Satellitenreceiver (Set-Top-Box) handelt, der über HDMI an das Fernsehgerät angeschlossen ist, kann der Receiver des Heimkinosystems nur Zweikanalton wiedergeben. Wenn Sie 5.1-Kanalton wünschen, müssen Sie den digitalen Audioausgang am DVD-/Blu-Ray-Player / Kabel- / Satellitenreceiver (Set-Top-Box) direkt an einen Verstärker oder ein Heimkinosystem anschließen.

Kopfhörer : Sie können Ihre Kopfhörer an den Kopfhörer-Ausgang Ihres Fernsehgeräts anschließen. Wenn Kopfhörer angeschlossen sind, ist die Tonwiedergabe über die eingebauten Lautsprecher ausgeschaltet.



- Wenn Sie Kopfhörer an das Fernsehgerät anschließen, ist die Tonfunktion eingeschränkt.
- Die Lautstärke der Kopfhörer und des Fernsehgeräts werden getrennt geregelt.

Anschließen an den COMMON INTERFACE-Steckplatz

Befestigen des CI-Kartenadapters

Befestigen Sie den Adapter wie unten gezeigt.
Gehen Sie folgendermaßen vor, um den CI-Kartenadapter anzuschließen.

 Wir empfehlen, den Adapter anzuschließen, bevor Sie die Wandhalterung befestigen oder die „CI“- oder „CI+“-Karte einstecken.

1.  **1** Setzen Sie den CI-Kartenadapter in die beiden Bohrungen am Gerät ein.
 Suchen Sie die beiden Bohrungen auf der Rückseite des Fernsehgeräts. Die Bohrungen befinden sich neben dem **COMMON INTERFACE**-Anschluss.
2. **2** Schließen Sie den CI-Kartenadapter an den **COMMON INTERFACE**-Anschluss des Geräts an.
3. In der Sie die „CI“- oder „CI+“-Karte.

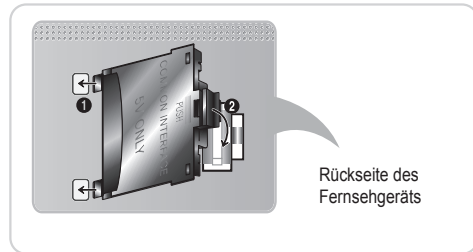

Wir empfehlen, die CI-Karte einzustecken, bevor Sie das Fernsehgerät an der Wand befestigen. Es könnte schwierig sein, sie erst nach der Montage einzustecken. Stecken Sie die Karte ein, nachdem Sie den CI-Kartenadapter am Fernsehgerät befestigt haben. Es ist schwierig, das Modul zu befestigen, wenn Sie die Karte bereits eingesteckt haben.

Verwenden der „CI“- oder „CI+“-Karte

Um Bezahlsender zu sehen, müssen Sie eine „CI“ oder „CI+“-Karte einsetzen.

- Wenn Sie keine „CI“ oder „CI+“-Karte einsetzen, wird bei einigen Kanälen die Meldung „Gestörtes Signal“ angezeigt.
- Die Verbindungsinformationen mit Telefonnummer, Kennung der „CI“ oder „CI+“-Karte, Hostkennung und anderen Angaben wird nach ungefähr 2 bis 3 Minuten angezeigt. Wenn eine Fehlermeldung angezeigt wird, wenden Sie sich bitte an Ihren Dienstleister.
- Wenn die Kanalinformationskonfiguration abgeschlossen ist, wird die Meldung „Updating Completed“ (Aktualisierung abgeschlossen) angezeigt. Dies bedeutet, dass die Kanalliste aktualisiert ist.

HINWEIS

- Sie können die „CI“ oder „CI+“-Karte bei einem der örtlichen Kabelnetzbetreiber erwerben.
- Ziehen Sie die „CI“- oder „CI+“-Karte vorsichtig mit den Händen heraus. Sie könnte beim Herunterfallen ansonsten beschädigt werden.
- Die Richtung, in der Sie die „CI“ oder „CI+“-Karte einsetzen müssen, ist auf der Karte markiert.
- Die Position des **COMMON INTERFACE**-Steckplatzes ist modellabhängig.
- „CI“ oder „CI+“-Karten werden in einigen Ländern und Regionen nicht unterstützt. Fragen Sie diesbezüglich Ihren offiziellen Händler.
- Wenden Sie sich bei Problemen an den Dienstleister.
- Setzen Sie eine „CI“ oder „CI+“-Karte ein, die für die aktuellen Antenneneinstellungen geeignet ist. Andernfalls ist das Bild gestört oder es fällt aus.

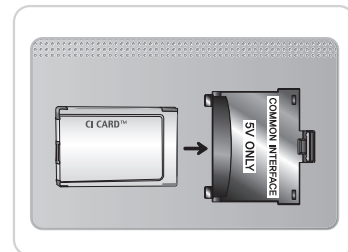

Netzwerkverbindung

Sie können Ihr Fernsehgerät so einrichten, dass es über Ihr lokales Netzwerk (LAN) und eine Kabel- oder WLAN-Verbindung auf das Internet zugreifen kann.

Netzwerkverbindung - Drahtlos

Sie können Ihr Fernsehgerät über einen standardmäßigen WLAN-Router oder ein Modem mit Ihrem LAN verbinden.

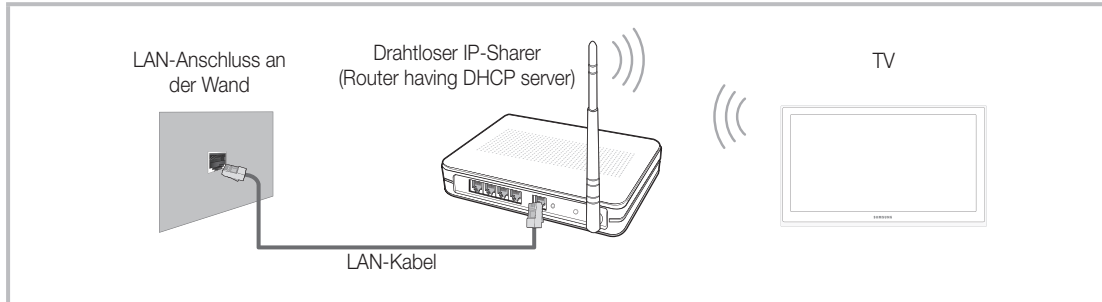

Der Samsung WLAN-Adapter unterstützt die Kommunikationsprotokolle IEEE 802,11a/b/g und n. Samsung empfiehlt, IEEE 802,11 n zu verwenden. Wenn Sie Video über die IEEE 802,11b/g-Verbindung anzeigen, wird das Videobild möglicherweise nicht ohne Unterbrechungen angezeigt.

Die meisten Drahtlosnetzwerke verfügen über ein Sicherheitssystem, mit dem alle Geräte, die über einen Zugangspunkt oder einen drahtlosen Router (in der Regel ein drahtloser IP-Share) auf das Netzwerk zugreifen wollen, einen verschlüsselten Sicherheitscode (den so genannten Zugriffsschlüssel) übertragen müssen.

Wenn Sie im 802,11n-Modus Pure High-throughput (Greenfield) wählen und als Verschlüsselungstyp ist für Ihren Funkrouter WEP, TKIP oder TKIP AES (WPS2Mixed) eingestellt, so unterstützt das Samsung-Fernsehgerät eine Verbindung gemäß der Spezifikation für die neue Wi-Fi-Zertifizierung nicht.

Netzwerkverbindung – Kabel

Je nach der Konfiguration Ihres Netzwerks können Sie Ihr Fernsehgerät auf zwei Arten über ein Kabel mit Ihrem Netzwerk verbinden. Diese sind im Folgenden abgebildet:

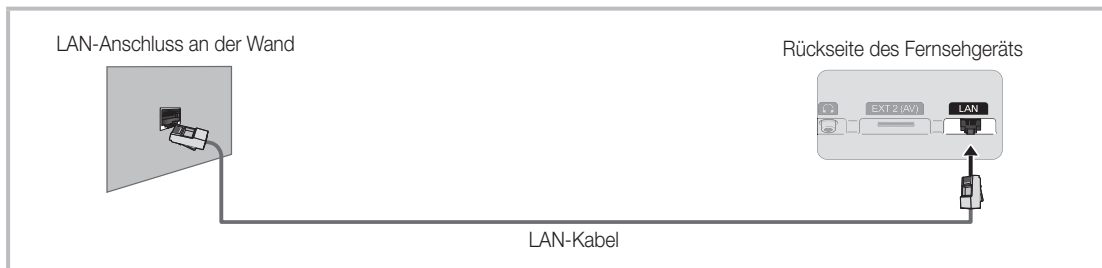
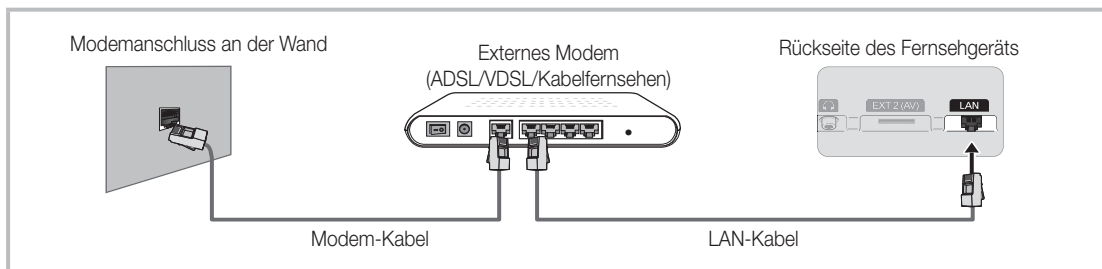

⚠ Diese Option wird nicht unterstützt, wenn die Netzwerkgeschwindigkeit weniger als 10 Mbit/s beträgt.

⚠ Verwenden Sie ein CAT5-Kabel für den Anschluss.

So zeigen Sie das e-Manual an



Hier erhalten Sie eine Einführung sowie Anweisungen zur Verwendung der TV-Funktionen Ihres Fernsehgeräts.

MENU → **Unterstützung** → **e-Manual** → **ENTER**

Drücken Sie die Taste **E-MANUAL** auf der Fernbedienung, um zum e-Manual zurückzukehren.

Wenn das Menü deaktiviert ist, können Sie die Funktion **Jetzt test.** nicht verwenden.

Bildschirmanzeige

Fernsehbildschirm: Anzeigen des Bilds der aktuellen Eingangsquelle.

Hilfe: Anzeigen der **e-Manual-Anl** oder der **Produktdemo**. Drücken Sie auf **ENTER**.

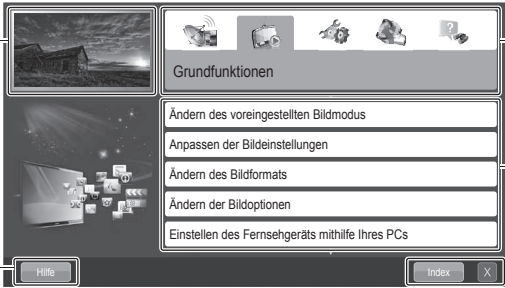

Grundfunktionen

Ändern des voreingestellten Bildmodus

Anpassen der Bildeinstellungen

Ändern des Bildformats

Ändern der Bildoptionen

Einstellen des Fernsehgeräts mithilfe Ihres PCs

Hilfe Index X

Ändern Sie die Kategorie. Drücken Sie die Taste **◀** oder **▶**, um die gewünschte Kategorie auszuwählen.

Anzeigen der Untermenüliste
Drücken Sie die Taste **ENTER**, um das gewünschte Untermenü auszuwählen.

Index: Anzeigen des Index-Fensters.
X: Schließen des e-Manuals.

Verwenden der Hilfe

Klicken Sie auf die Schaltfläche **Hilfe**, um das e-Manual-Anleitung und die Produktdemo anzuzeigen.

So zeigen Sie das e-Manual an

Sie können die Einleitung und die Anweisungen zu den TV-Funktionen auch in elektronischer Form auf Ihrem Fernsehgerät lesen.

MENU → **Unterstützung** → **e-Manual** → **ENTER**



Return (Zurück)

<e-Manual-Anleitung>



Return (Zurück)

<Produktdemo>

Die e-Manual-Anleitung wird wie oben abgebildet angezeigt. Die Produktdemo wird wie oben abgebildet angezeigt.

So wechseln Sie zwischen dem e-Manual und den entsprechenden Menüs.

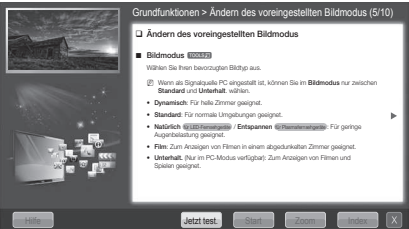

Grundfunktionen > Ändern des voreingestellten Bildmodus (5/10)

Ändern des voreingestellten Bildmodus

Bildmodus

Wählen Sie Ihren bevorzugten Bildtyp aus.

Wenn die Signalquelle PC eingestellt ist, können Sie in **Bildmodus** nur zwischen **Standard** und **Unterhalt.** wählen.

- Dramatisch:** Für jedes Zimmer geeignet.
- Standard:** Für normale Umgebungen geeignet.
- Natürlich:** Entspannen
- Unterhalt:** (Nur in PC-Modus verfügbar): Zum Anzeigen von Filmen und Spielen geeignet.

Jetzt test. Zurück

Jetzt test. →

← **E-MANUAL**

Bild

Bildmodus: Standard

Zellhelligkeit: 14

Kontrast: 100



Helligkeit: 45

Schärfe: 50

Farbe: 50

Farbton (G/R): G 50 R 50

Diese Funktion ist in manchen Menüs nicht verfügbar.

Methode 1	Methode 2
<ol style="list-style-type: none"> 1. Wählen Sie Jetzt test., wenn Sie die entsprechenden Menüs ausführen möchten. 2. Drücken Sie die Taste E-MANUAL, um zum Fenster des e-Manuals zurückzukehren. 	<ol style="list-style-type: none"> 1. Wählen Sie mit der Taste ENTER  das Inhaltsfenster aus. Die Meldung „Möchten Sie dies ausführen?“ wird angezeigt. Wählen Sie Ja aus, und drücken Sie die Taste ENTER . Das Bildschirmmenü wird angezeigt. 2. Drücken Sie die Taste E-MANUAL, um zum Fenster des e-Manuals zurückzukehren.

Anzeigen der Inhalte

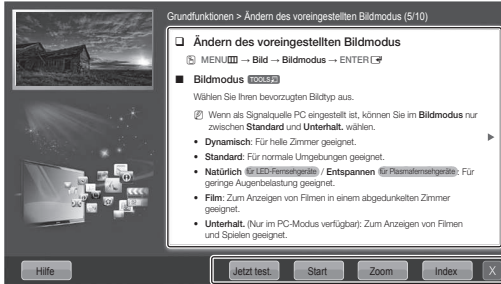

Inhaltsfenster: Wenn Sie ein Untermenü auswählen, können Sie die entsprechenden Inhalte anzeigen. Mit der Taste **◀** oder **▶** wechseln Sie zur vorherigen oder zur nächsten Seite.

Jetzt test.: Anzeigen der entsprechenden Menüs.
Start: Wechseln zum Startfenster des e-Manuals.
Zoom: Vergrößern des Fensters.
Index: Anzeigen des Index-Fensters.

Verwenden des Zoommodus

Wenn Sie das e-Manual anzeigen, können Sie mit der Option **Zoom** das Fenster vergrößern.

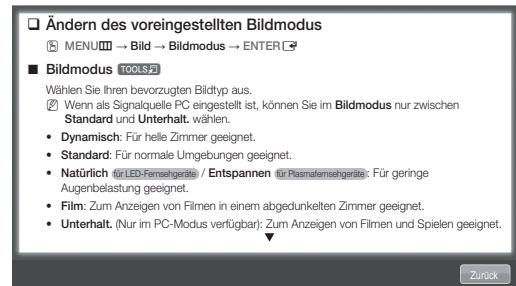

Mit der Taste **▲** oder **▼** können Sie durch das vergrößerte Fenster blättern.

 Um zum vorherigen Menü zurückzukehren, drücken Sie die Taste **RETURN**.



So suchen Sie mithilfe der Indexseite nach einem Stichwort

 Diese Funktion wird, je nach Sprache, möglicherweise nicht unterstützt.

1. Wenn Sie nach einem Stichwort suchen möchten, wählen Sie mit der **▲ / ▼ / ◀ / ▶** Taste **Index**.
2. Wählen Sie mit der Taste **◀** oder **▶** den Anfangsbuchstaben des gewünschten Stichworts aus, und drücken Sie dann die Taste **ENTER** .
3. Wählen Sie mit der Taste **▲** oder **▼** das gewünschte Stichwort aus, und drücken Sie dann die Taste **ENTER** .
4. Sie können das Fenster der entsprechenden Anweisung im e-Manual anzeigen.
 Drücken Sie die Taste **RETURN**, um das **Index**-Fenster zu schließen.

Anbringen der Wandhalterung

Anbringen der Wandhalterung

Mit der (separat erhältlichen) Wandhalterung können Sie das Fernsehgerät an einer Wand befestigen. Detaillierte Informationen zum Montieren der Wandhalterung finden Sie in den Anweisungen, die im Lieferumfang der Wandhalterung enthalten sind. Lassen Sie sich beim Anbringen der Wandhalterung von einem Techniker helfen.

Samsung Electronics haftet nicht für Schäden an Gerät oder Personen, wenn die Montage vom Kunden selbst durchgeführt wird.

Vorbereiten für den Einbau der Wandhalterung

Fall A. Anbringen der SAMSUNG-Wandhalterung

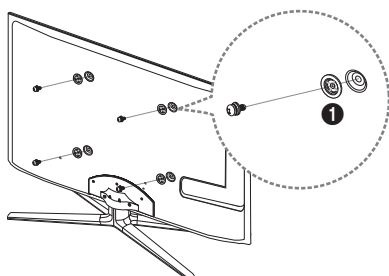

Fall B. Anbringen der Wandhalterung eines anderen Unternehmens

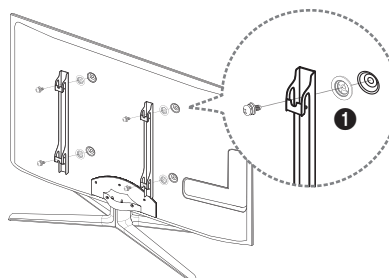

Beim Einbau einer Wandhalterung, verwenden Sie den Halterung . ❶.

Spezifikation (VESA) der Wandhalterung

Die Wandhalterung wird nicht mitgeliefert, ist aber gesondert erhältlich.

Montieren Sie die Wandhalterung an einer soliden Wand, die senkrecht zum Boden steht. Bei Installation auf anderen Trägermaterialien wenden Sie sich bitte an Ihren Fachhändler. Bei Montage an einer Decke oder schrägen Wand kann das Fernsehgerät herunterfallen und zu Verletzungen führen.

HINWEIS

- Die Standardabmessungen der Wandhalterung finden Sie in der nachfolgenden Tabelle.
- Beim Kauf unserer Wandhalterung erhalten Sie ein detailliertes Installationshandbuch sowie alle für die Montage erforderlichen Teile.
- Verwenden Sie keine Schrauben, die nicht der VESA-Standardspezifikation für Schrauben entsprechen.
- Verwenden Sie keine Schrauben, die länger sind als in der VESA-Standardspezifikation für Schrauben angegeben. Zu lange Schrauben können Schäden an den inneren Bauteilen des Fernsehgeräts verursachen.
- Bei Wandhalterungen, die nicht der VESA-Standardspezifikation für Schrauben entsprechen, hängt die Länge der Schrauben von der Spezifikation der Wandhalterung ab.
- Ziehen Sie die Schrauben nicht zu fest an, weil Sie auf diese Weise das Gerät beschädigen könnten oder weil das Gerät dadurch herunterfallen und damit Verletzungen verursachen könnte. Samsung haftet nicht bei derartigen Unfällen.
- Samsung haftet nicht für Geräteschäden oder Verletzungen, wenn eine Wandhalterung verwendet wird, die nicht dem VESA-Standard entspricht oder nicht spezifiziert ist, oder wenn der Verbraucher die Installationsanleitung für das Produkt nicht befolgt.
- Unser 55-Zoll-Modell entspricht nicht der VESA-Spezifikation. Verwenden Sie für diese Modelle deshalb unseren speziellen Wandmontagesatz.
- Montieren Sie das Fernsehgerät nicht in einem Winkel von mehr als 15 Grad.

Produktfamilie	Zoll	VESA-Spezifikation (A * B)	Standardschraube	Menge
LED-Fernseher	19~22	75 X 75	M4	4
	23~27	200 X 100		
	32~40	200 X 200	M8	
	46~55	400 X 400		
	60~65	600 X 400		

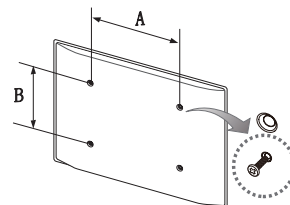

Installieren Sie die Wandhalterung nicht bei eingeschaltetem Fernsehgerät. Sie könnten dabei einen Stromschlag erhalten und sich verletzen.

Befestigen des Fernsehgeräts an der Wand



Achtung: Das Fernsehgerät kann hinfallen, wenn Sie daran ziehen, es schieben oder darauf klettern. Stellen Sie insbesondere sicher, dass sich keine Kinder an das Gerät hängen oder es aus dem Gleichgewicht bringen. Anderenfalls könnte das Gerät umkippen und zu schweren Verletzungen oder dem Tod führen. Beachten Sie alle Anweisungen der beigefügten Sicherheitshinweise. Noch mehr Stabilität und Sicherheit erreichen Sie, wenn Sie den Kippschutz installieren. Gehen Sie dazu folgendermaßen vor.

So verhindern Sie, dass das Fernsehgerät umkippt

1. Stecken Sie die Schrauben durch die Halterungen und befestigen Sie sie fest an der Wand. Vergewissern Sie sich, dass die Schrauben gut halten.
 - 🔗 Je nach Ausführung der Wand benötigen Sie zum Befestigen weiteres Material, wie z. B. Dübel.
 - 🔗 Da die benötigten Halterungen, Schrauben und das Band nicht zum Lieferumfang gehören, müssen Sie diese Teile gesondert erwerben.
2. Entfernen Sie die Schrauben in der Mitte auf der Rückseite des Fernsehgeräts. Setzen Sie diese Schrauben in die Halterungen ein, und befestigen Sie die Schrauben dann wieder am Fernsehgerät.
 - 🔗 Die Schrauben werden möglicherweise nicht zusammen mit dem Gerät geliefert. Kaufen Sie in diesem Fall Schrauben entsprechend den folgenden Angaben.
 - 🔗 Daten der Schrauben
 - Bei einem 19 – 27-Zoll-Gerät: M4
 - Bei einem 32 – 65-Zoll-Gerät: M8
3. Verbinden Sie die Halterungen an der Wand und die Halterung am Fernsehgerät mit einem festen Kabel miteinander, und ziehen Sie es dann fest.
 - 🔗 **HINWEIS**
 - Stellen Sie das Fernsehgerät in der Nähe der Wand auf, damit es nicht nach hinten kippen kann.
 - Es ist noch sicherer, wenn die Halterungen an der Wand niedriger als die Halterungen am Fernsehgerät sind.
 - Lösen Sie das Band, ehe Sie den Fernseher bewegen.
4. Kontrollieren Sie, ob alle Befestigungen ordnungsgemäß gesichert sind. Prüfen Sie regelmäßig die Verbindungen auf Zeichen von Ermüdung oder Versagen. Bei Zweifeln hinsichtlich der Sicherheit Ihrer Halterungen wenden Sie sich an einen professionellen Installationsbetrieb.

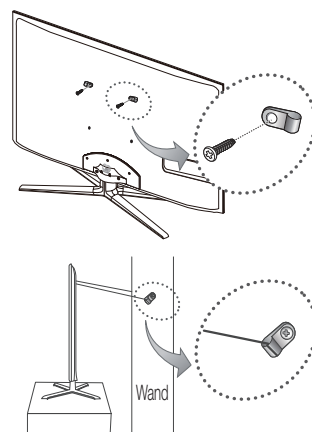

Fehlerbehebung

Bei Fragen zum Fernsehgerät schauen Sie zuerst in dieser Liste nach. Wenn keiner dieser Tipps zur Fehlerbehebung weiterhilft, öffnen Sie die Website „www.samsung.com“ und klicken Sie dort auf „Support“ oder wenden Sie sich an das in der Liste auf der letzten Seite angegebene Callcenter.

Probleme	Lösungen und Erklärungen
Der Fernseher kann nicht eingeschaltet werden.	<ul style="list-style-type: none"> • Vergewissern Sie sich, dass das Netzkabel sicher mit der Wandsteckdose und dem Fernsehgerät verbunden ist. • Vergewissern Sie sich, dass die Netzsteckdose Strom liefert. • Drücken Sie die Taste POWER am Fernsehgerät, um zu prüfen, ob die Fernbedienung richtig funktioniert. Wenn das Fernsehgerät angeht, lesen Sie den Abschnitt „Die Fernbedienung funktioniert nicht“ weiter unten.
Kein Bild/Video.	<ul style="list-style-type: none"> • Überprüfen Sie die Kabelverbindungen. Unterbrechen Sie kurzzeitig alle Kabelverbindungen zwischen dem Fernsehgerät und den externen Geräten. • Stellen Sie den Videoausgang Ihres externen Geräts (Kabel-/Satellitenreceiver, DVD-/Blu-ray-Player usw.) so ein, dass er zur Verbindung mit dem Fernsehgerät passt. Zum Beispiel: Wenn der HDMI-Ausgang des externen Geräts verwendet wird, schließen Sie es an den HDMI-Eingang Ihres Fernsehers an. • Stellen Sie sicher, dass die angeschlossenen Geräte eingeschaltet sind. • Vergewissern Sie sich, dass die richtige Signalquelle für den Fernseher eingestellt ist. Drücken Sie dazu die Taste SOURCE auf der Fernbedienung. • Schließen Sie das Netzkabel an, um das angeschlossene Gerät neu zu starten.
Die Fernbedienung funktioniert nicht.	<ul style="list-style-type: none"> • Ersetzen Sie die Batterien der Fernbedienung, und achten Sie dabei auf die richtige Polung (+/-). • Reinigen Sie das Sendefeld der Fernbedienung. • Zeigen Sie mit der Fernbedienung aus 1,5 bis 2 m Entfernung direkt auf das Fernsehgerät.
Die Fernbedienung des Kabel-/Satellitenreceivers schaltet das Fernsehgerät nicht ein/aus oder regelt auch nicht die Lautstärke.	<ul style="list-style-type: none"> • Programmieren Sie die Fernbedienung des Kabel-/Satellitenreceivers so, dass sie das Fernsehgerät anspricht. Den Code für SAMSUNG TV finden Sie in der Bedienungsanleitung für Ihren Kabel-/Satellitenreceiver.

 Der TFT-LED-Bildschirm enthält Unterpixel. Hierfür ist eine ausgefeilte Fertigungstechnologie erforderlich ist. Allerdings können ein paar zu helle oder zu dunkle Pixel auf der Bildfläche zu sehen sein. Diese Pixelfehler haben keinen Einfluss auf die Geräteleistung.

 Sie können den optimalen Zustand Ihres Fernsehgeräts erhalten, indem Sie die aktuelle Firmware per USB von der Website (samsung.com → Unterstützung → Downloads) herunterladen.

Lizenz



Liste der Funktionen

Hervorragende digitale Schnittstelle und Netzwerkverbindung: Mit dem eingebauten digitalen HDTV-Tuner können Sie unverschlüsselte HDTV-Sendungen ohne zusätzlichen Kabel-/Satellitenreceiver empfangen.

3D

Mit dieser aufregenden neuen Funktion können Sie Inhalte räumlich anzeigen.

SMART HUB

Der Gateway zu allen integrierte Inhalten

- Smart Hub hilft Ihnen bei der Auswahl Ihres vielfältigen Unterhaltungsprogramms
- So können Sie Ihre Unterhaltung schnell und einfach über eine benutzerfreundliche Benutzeroberfläche steuern
- Greifen Sie auf zahlreiche Anwendungen zu, die täglich neu hinzugefügt werden
- Richten Sie Ihre Fernsehgerät nach Ihren Wünschen ein, und gruppieren bzw. sortieren Sie Anwendungen gemäß Ihren Vorlieben

AllShare™

AllShare™ verbindet Ihr Fernsehgerät und Ihre Samsung-Mobiltelefone bzw. -Geräte über ein Netzwerk miteinander.

Anynet+ (HDMI-CEC)

Dabei handelt es sich um eine Funktion, mit der Sie alle angeschlossenen Samsung-Geräte, die Anynet+ unterstützen, mit der Fernbedienung für Ihr Samsung-Fernsehgerät steuern können.

Skype

Mit Skype können Sie andere Menschen grüßen und gemeinsam mit ihnen lachen. Kommunizieren Sie mit Menschen rund um die Welt!

Lagerung und Wartung

Wenn Sie Aufkleber auf dem Bildschirm des Fernsehgeräts anbringen, bleiben nach dem Entfernen Kleberückstände zurück. Entfernen Sie diese, bevor Sie fernsehen.

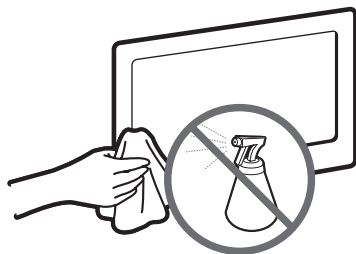

Sprühen Sie kein Wasser oder Reinigungsmittel direkt auf das Gerät. Jede Flüssigkeit, die in das Gerät eindringt, kann zu einer Funktionsstörung, einem Brand oder einem Stromschlag führen.

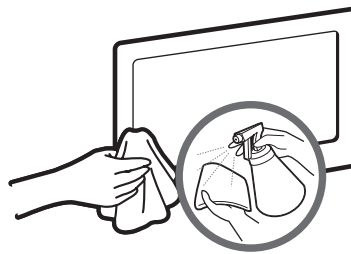

Reinigen Sie das Gerät mit einem weichen Tuch, das Sie vorher mit einer kleinen Menge Wasser anfeuchten.

Technische Daten

Anzeigaufloesung	1920 x 1080	
Umgebungsbedingungen	10° C bis 40° C (50°F bis 104°F)	
Betriebstemperatur	10% bis 80%, nicht kondensierend	
Luftfeuchtigkeit (bei Betrieb)	-20° C bis 45° C (-4°F bis 113°F)	
Lagerungstemperatur	5% bis 95%, nicht kondensierend	
Luftfeuchtigkeit (Lagerung)		
TV-System	Analog: B/G, D/K, L, I (je nach eingestelltem Land) Digital: DVB-T/DVB-C/DVB-S2	
Fernsehnorm/Videosystem:	Analog: PAL, SECAM, NTSC-4.43, NTSC-3.58, PAL60 Digital: MPEG-2 MP@ML, MPEG-4, H.264/AVC MP@L3, MP@L4.0, HP@L4.0	
Audiosystem	BG, DK, L, NICAM, MPEG1, DD, DD+, HEAAC.	
HDMI IN	Video: 1080 24p, 1080p, 1080i, 720p, 576p, 480p Audio: 2-Kanal-Linear-PCM 32/44.1/48 kHz, 16/20/24 Bit.	
Drehbarer Fuß (Links / rechts)	-20° ~ 20°	
Modellname	UE40D7000 UE40D7080	UE46D7000 UE46D7080
Bildschirmgröße	40 Zoll	46 Zoll
Ton (Ausgang)	10 W x 2	
Abmessungen (BxTxH)		
Gehäuse	916,0 X 29,7 X 531,8 mm	1048,5 X 29,7 X 606,3 mm
Mit Fuß	916,0 X 241,3 X 603,6 mm	1048,5 X 276,7 X 683,1 mm
Gewicht		
Ohne Fuß	10,1 kg	12,5 kg
Mit Fuß	11,5 kg	14,4 kg
Modellname	UE55D7000 UE55D7080	
Bildschirmgröße	55 Zoll	
Ton (Ausgang)	15 W x 2	
Abmessungen (BxTxH)		
Gehäuse	1240,0 X 29,7 X 714,1 mm	
Mit Fuß	1240,0 X 309,8 X 790,9 mm	
Gewicht		
Ohne Fuß	16,1 kg	
Mit Fuß	18,6 kg	

Änderungen der technischen Daten und des Geräte-Designs vorbehalten.

Die technischen Daten zur benötigten Netzspannung und zum Energieverbrauch finden Sie auf dem Etikett am Produkt.

Empfehlung - Nur EU



- Hiermit erklärt Samsung Electronics, dass dieses LED-Fernseher zu allen wesentlichen Anforderungen und sonstigen relevanten Bestimmungen der Direktive 1999/5/EC konform ist.
- Die offizielle Konformitätserklärung finden Sie unter <http://www.samsung.com>. Wechseln Sie zu Support > Produktsuche, und geben Sie den Modellnamen ein.
- Dieses Gerät ist ausschließlich für die Verwendung in geschlossenen Räumen geeignet.
- Dieses Gerät kann in allen Ländern in der EU verwendet werden.

Pour plus d'informations sur l'utilisation du manuel électronique (p. 14)

Les figures et illustrations contenues dans ce mode d'emploi sont fournies pour référence uniquement. Elles peuvent différer de l'aspect réel du produit. La conception et les spécifications du produit sont susceptibles d'être modifiées sans préavis.

Avis concernant le téléviseur numérique

1. Les fonctions relatives au téléviseur numérique (DVB) ne sont disponibles que dans les pays ou régions où des signaux terrestres numériques de type DVB-T (MPEG2 et MPEG4 AVC) sont diffusés ou dans lesquels vous avez accès à un service de télévision par câble compatible DVB-C (MPEG2 et MPEG4 AAC). Consultez votre distributeur local pour connaître les possibilités en matière de réception des signaux DVB-T ou DVB-C.
2. DVB-T est la norme du consortium européen pour la diffusion de signaux terrestres de télévision numérique. La norme DVB-C est quant à elle prévue pour la diffusion des signaux de télévision numérique par câble. Certaines fonctions particulières, telles que le guide électronique des programmes (Electric Program Guide - EPG) ou encore la vidéo à la demande (Video On Demand - VOD), ne sont toutefois pas incluses dans cette spécification. Dès lors, elles ne seront pas traitées pour l'instant.
3. Bien que ce téléviseur soit conforme aux dernières normes DVB-T et DVB-C (août 2008), il n'est pas garanti qu'il soit compatible avec les futures diffusions de signaux numériques terrestres DVB-T et par câble DVB-C.
4. En fonction du pays ou de la région où vous vous trouvez, certains opérateurs de télévision par câble peuvent facturer des frais supplémentaires pour un tel service. Vous devez aussi peut-être accepter les termes et conditions de ces sociétés.
5. Il se peut que certaines fonctions de TV numérique ne soient pas disponibles dans certains pays ou certaines régions et que la réception des signaux DVB-C ne soit pas correcte avec tous les opérateurs.
6. Pour plus d'informations, contactez le service client local de Samsung.
 Les différentes méthodes de diffusion adoptées en fonction des pays peuvent affecter la qualité de réception du téléviseur. Vérifiez le fonctionnement du téléviseur chez votre revendeur agréé SAMSUNG ou contactez le centre d'appel de Samsung pour savoir s'il est possible d'en améliorer les performances en reconfigurant les réglages.

Avertissement d'image fixe

Évitez d'afficher sur l'écran des images fixes (telles que des photos au format JPEG) ou des éléments d'images fixes (tels que des logos de programmes TV, un format d'image 4:3 ou panoramique, des bandeaux d'actualités ou d'informations boursières au bas de l'écran, etc.). L'affichage permanent d'images fixes risque, en effet, d'entraîner l'apparition d'images fantôme à l'écran, ce qui peut se traduire par une dégradation de la qualité d'image. Pour atténuer les risques, suivez scrupuleusement les recommandations suivantes :

- Évitez d'afficher longuement la même chaîne de télévision.
- Essayez toujours d'afficher l'image en plein écran ; pour obtenir une correspondance optimale, utilisez le menu de format d'image du téléviseur.
- Réduisez les valeurs de luminosité et de contraste sur le minimum requis pour obtenir la qualité d'image souhaitée. L'utilisation de valeurs trop élevées risque d'accélérer le processus de brûlure.
- Utilisez fréquemment toutes les fonctions du téléviseur conçues pour réduire le phénomène de rémanence et la brûlure d'écran. Pour plus d'informations à ce sujet, consultez la section appropriée du mode d'emploi.

Sécurisation de l'espace d'installation

Maintenez les distances requises entre le produit et les autres objets (par exemple, les murs) afin de garantir une ventilation adaptée.

Le non-respect de ces distances peut provoquer un incendie ou un problème au produit en raison d'une augmentation de la température interne de celui-ci.

 Lors de l'utilisation d'un pied ou d'un support mural, utilisez uniquement les pièces fournies par Samsung Electronics.

- L'utilisation de pièces fournies par un autre fabricant peut occasionner un problème au niveau du produit ou la chute de celui-ci, ce qui pourrait vous blesser.

 L'aspect peut varier en fonction du produit.

- Soyez prudent lorsque vous touchez le téléviseur, car certaines parties peuvent être brûlantes.

Installation avec un pied.

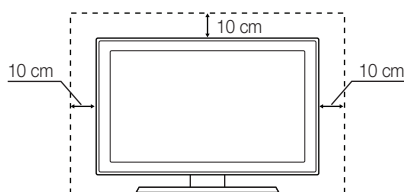

Installation avec un support de montage mural.

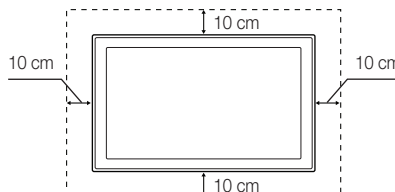

Les bons gestes de mise au rebut de ce produit (Déchets d'équipements électriques et électroniques)

(Applicable dans les pays de l'Union Européenne et dans d'autres pays européens pratiquant le tri sélectif)

Ce symbole sur le produit, ses accessoires ou sa documentation indique que ni le produit, ni ses accessoires électroniques usagés (chargeur, casque audio, câble USB, etc.) ne peuvent être jetés avec les autres déchets ménagers. La mise au rebut incontrôlée des déchets présentant des risques environnementaux et de santé publique, veuillez séparer vos produits et accessoires usagés des autres déchets. Vous favoriserez ainsi le recyclage de la matière qui les compose dans le cadre d'un développement durable. Les particuliers sont invités à contacter le magasin leur ayant vendu le produit ou à se renseigner auprès des autorités locales pour connaître les procédures et les points de collecte de ces produits en vue de leur recyclage. Les entreprises et professionnels sont invités à contacter leurs fournisseurs et à consulter les conditions de leur contrat de vente. Ce produit et ses accessoires ne peuvent être jetés avec les autres déchets professionnels et commerciaux.

Élimination des batteries de ce produit

(Applicable aux pays de l'Union européenne et aux autres pays européens dans lesquels des systèmes de collecte sélective sont mis en place.)

Le symbole sur la batterie, le manuel ou l'emballage indique que les batteries de ce produit ne doivent pas être éliminées en fin de vie avec les autres déchets ménagers. L'indication éventuelle des symboles chimiques Hg, Cd ou Pb signifie que la batterie contient des quantités de mercure, de cadmium ou de plomb supérieures aux niveaux de référence stipulés dans la directive CE 2006/66. Si les batteries ne sont pas correctement éliminées, ces substances peuvent porter préjudice à la santé humaine ou à l'environnement. Afin de protéger les ressources naturelles et d'encourager la réutilisation du matériel, veuillez à séparer les batteries des autres types de déchets et à les recycler via votre système local de collecte gratuite des batteries.

Accessoires

- ✎ Vérifiez que les éléments suivants sont inclus avec votre téléviseur. S'il manque des éléments, contactez votre revendeur.
- ✎ Les couleurs et les formes des éléments peuvent varier en fonction des modèles.
- ✎ Les câbles qui ne se trouvent pas dans le contenu de l'emballage peuvent être achetés séparément.
- ✎ Vérifiez qu'aucun accessoire n'est caché dans l'emballage lorsque vous ouvrez la boîte.

⚠ ATTENTION : INSEREZ FERMEMENT DE MANIERE A CE QU'IL NE SE DETACHE PAS

- Télécommande et piles (AAA x 2)
- Manuel d'utilisation
- Carte de garantie (non disponible dans certains pays) / Manuel de sécurité
- Cordon d'alimentation
- Tissu de nettoyage



Lunettes 3D actives



Adaptateur Scart (2 EA)



AV/Adaptateur composant



Support du serre-câble



Anneau de support (4EA)

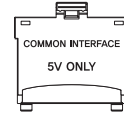

Adaptateur de carte CI

- Des frais d'administration peuvent vous être facturés si
 - (a) un technicien intervient à votre demande et que le produit ne comporte aucun défaut (c.-à-d. si vous n'avez pas pris la peine de lire le présent manuel d'utilisation).
 - (b) vous amenez le produit dans un centre de réparation alors qu'il ne comporte aucun défaut (c.-à-d. si vous n'avez pas pris la peine de lire le présent manuel d'utilisation).
- Le montant de ces frais d'administration vous sera signifié avant la réalisation de toute prestation ou visite à domicile.

Installation du support du serre-câble

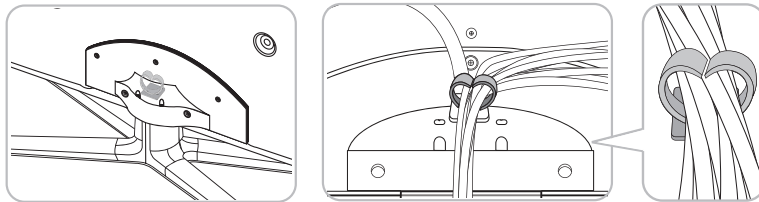







Présentation du panneau de configuration

- La couleur et la forme du produit peuvent varier en fonction du modèle.
- L'arrière du téléviseur comporte des boutons de commande. Si vous touchez ces boutons, des icônes de commande s'affichent.
- La présence d'un objet (par exemple, câble électrique) à proximité du panneau de configuration peut provoquer l'activation involontaire de l'affichage à l'écran.

Arrière du téléviseur



Capteur de la télécommande	Dirigez la télécommande vers ce point du téléviseur.
Témoin d'alimentation	Clignote, puis s'arrête lorsque le téléviseur est allumé. S'allume en mode Veille.
 (Source)	Bascule entre toutes les sources d'entrée disponibles. Dans le menu du téléviseur, ce bouton a la même fonction que le bouton ENTER  de la télécommande.
 (Menu)	Affiche un menu à l'écran OSD (on screen display) reprenant les fonctions de votre téléviseur.
 (Volume)	Règle le volume. Dans le menu à l'écran (OSD), utilisez les boutons + - de la même façon que les boutons ◀ et ▶ de la télécommande.
 (Chaîne)	Permet de modifier les chaînes. Dans le menu à l'écran (OSD), utilisez les boutons ▲ ▼ de la même façon que les boutons ▼ et ▲ de la télécommande.
 (Alimentation)	Permet d'allumer et d'éteindre le téléviseur.

Mode Veille

Ne laissez pas le téléviseur en mode Veille pendant de longues périodes (lorsque vous partez en vacances, par exemple). Même s'il est en veille, l'appareil consomme toujours une petite quantité d'énergie. Il est préférable de débrancher le cordon d'alimentation.

Présentation de la télécommande

Ceci est une télécommande spéciale destinée aux malvoyants. Elle dispose de points Braille sur les boutons Power, Channel et Volume.

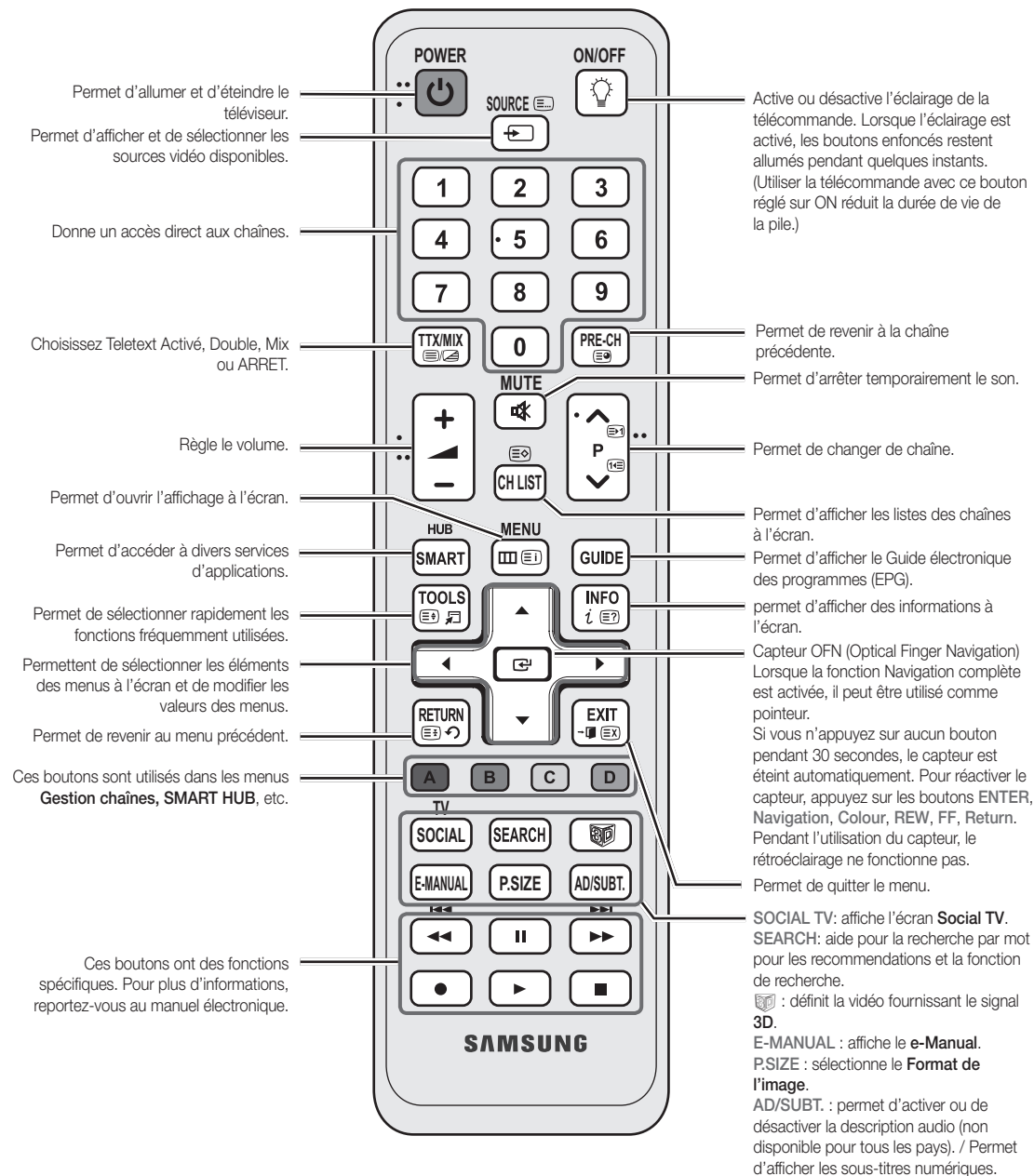

Installation des piles (type de pile : AAA)

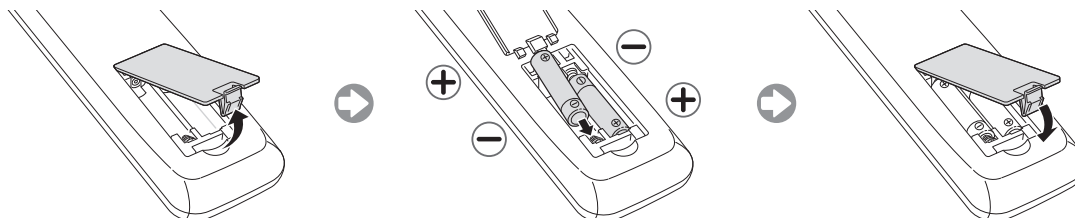

Modification de la source d'entrée

Source

A utiliser pour sélectionner le téléviseur ou d'autres sources d'entrée externes, telles que des lecteurs DVD/Blu-ray, des décodeurs câble ou des récepteurs satellite (boîtiers décodeurs).



■ **TV / Ext.1 / Ext.2 / PC / AV / Composant / HDMI1/DVI / HDMI2 / HDMI3 / HDMI4 / USB / AllShare**

- Les entrées connectées sont mises en surbrillance dans **Source**
- Les options **Ext.1**, **Ext.2** et **PC** sont toujours activées.

Modif. Nom

Dans **Source**, appuyez sur le bouton **TOOLS**. Vous pouvez ensuite définir le nom de la source externe que vous souhaitez.

■ **VCR / DVD / Décodeur Câble / Décodeur Satellite / Décodeur PVR / Récepteur AV / Jeu / Caméscope / PC / Périph. DVI / TV / IPTV / Blu-ray / HD DVD / DMA** : Nommez le périphérique connecté aux prises d'entrée pour faciliter la sélection de la source d'entrée.

- Lorsque vous connectez un PC au port **HDMI IN 1(DVI)** avec un câble HDMI, vous devez définir le téléviseur en mode **PC** dans **Modif. Nom**.
- Lorsque vous connectez un PC au port **HDMI IN 1(DVI)** avec un câble HDMI/DVI, vous devez définir le téléviseur en mode **DVI PC** dans **Modif. Nom**.
- Lorsque vous connectez un périphérique AV au port **HDMI IN 1(DVI)** avec un câble HDMI/DVI, vous devez définir le téléviseur en mode **Périph. DVI** dans **Modif. Nom**.

Modif. favoris

Dans **Source**, appuyez sur le **TOOLS** pour sélectionner **Modif. favoris**. Vous pouvez définir une source d'entrée externe sur Favoris.

Information

Affiche des informations détaillées sur le périphérique externe sélectionné.

Rafraîchir

Dans **Source**, si les périphériques externes ne s'affichent pas, appuyez sur le bouton **TOOLS** pour sélectionner **Rafraîchir**. Recherche des périphériques connectés.

- Pour obtenir la meilleure connexion câblée possible vers cet appareil, utilisez des câbles de l'épaisseur maximale indiquée ci-dessous.

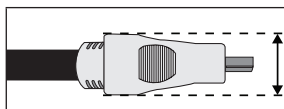

- Epaisseur maximale – 0,55 pouce (14 mm)

Raccordement à une antenne

Lorsque vous allumez le téléviseur pour la première fois, des réglages de base s'effectuent de manière automatique.

- Préréglage : connexion du câble d'alimentation et de l'antenne.

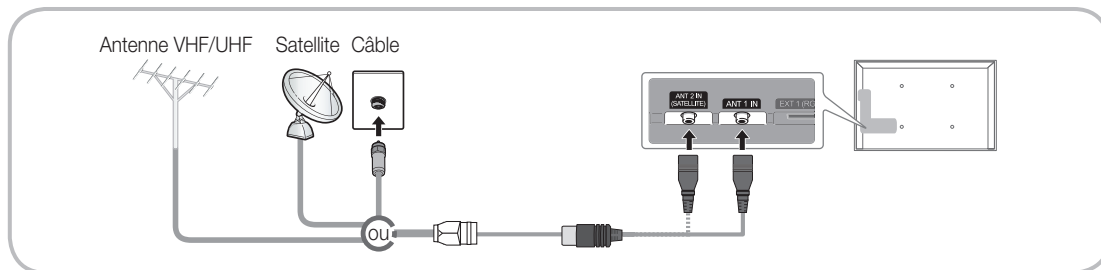

Plug & Play (configuration initiale)

Lorsque le téléviseur est allumé pour la première fois, plusieurs invites s'affichent pour vous aider à configurer les réglages de base. Appuyez sur le bouton **POWER** . **Plug & Play** est disponible uniquement si la **Source** est définie sur TV.

Avant de mettre le téléviseur sous tension, assurez-vous que l'antenne est branchée (p. 6).

1	Sélectionnez la langue de des menus à l'écran.	Appuyez sur le bouton ▲ ou ▼, puis appuyez sur le bouton ENTER . Sélectionnez la langue de votre choix pour l'affichage à l'écran.
2	Configuration du réseau	Configurez votre connexion réseau. Appuyez sur le bouton ENTER pour démarrer. Si vous ne connaissez pas les paramètres de votre réseau ou si vous souhaitez le configurer plus tard, sélectionnez Ignorer . Nous vous recommandons d'ignorer la configuration de la connexion réseau pour le moment et de consulter la section "Menu Réseau" du manuel électronique pour obtenir les spécifications et les instructions ainsi qu'à la section Connexion réseau de ce manuel (p. 13). Vous pouvez configurer la connexion réseau ultérieurement à l'aide du menu Réseau.
3	Mise à niveau du logiciel	Sélectionnez Suivant pour mettre à niveau le logiciel du téléviseur. Si nécessaire, le logiciel du téléviseur est mis à niveau automatiquement. Si vous souhaitez effectuer la mise à niveau ultérieurement, sélectionnez Ignorer . Pour plus d'informations, reportez-vous à la section "Mise à niveau du logiciel" (Fonctions de préférence → Menu Assistance) du manuel électronique. En fonction de l'état du réseau, cette opération peut prendre quelques minutes.
4	Sélection du mode d'utilisation	Appuyez sur le bouton ▲ ou ▼ bouton pour sélectionner Util. domicile , puis appuyez deux fois sur le bouton ENTER . Sélectionnez le mode Util. domicile . Le mode Enr. démo est prévu pour un usage en magasin.
5	Sélectionnez un pays (En fonction du pays)	Appuyez sur le bouton ▲ ou ▼, puis appuyez sur le bouton ENTER . Sélectionnez le pays de votre choix. Après la sélection du pays dans le menu Pays , certains modèles peuvent demander, en plus, le code PIN. Lors de l'entrée du code PIN, 0-0-0-0 n'est pas disponible.
6	Réglage du Mode Horloge	Réglez le Mode Horloge automatiquement ou manuellement. Auto. : Sélectionnez votre fuseau horaire. Manuel : vous permet de définir manuellement la date et l'heure actuelles.
7	Sélection d'options pour la recherche automatique	Appuyez sur le bouton ▲ ou ▼, puis appuyez sur le bouton ENTER . permet de sélectionner la source des chaînes à mémoriser. Lors du réglage de la source d'antenne sur Câble, une fenêtre s'affiche pour vous permettre d'attribuer des valeurs numériques (fréquences) aux chaînes. Pour plus d'informations, reportez-vous à Canal → Recherche automatique . Lorsque Hertzien ou Câble est sélectionné en premier : Une fois que toutes les chaînes Hertzien ou Câble sont enregistrées, l'étape d'enregistrement des chaînes Satellite s'affiche. Lorsque Satellite est sélectionné en premier : Une fois que toutes les chaînes Satellite sont enregistrées, l'étape d'enregistrement des chaînes Hertzien ou Câble s'affiche. Appuyez sur le bouton ENTER à tout moment pour interrompre la mémorisation.
8	Profitez de votre téléviseur.	Pour regarder une émission diffusée, sélectionnez Fermer . Si vous souhaitez profiter de la fonction Smart Hub , sélectionnez Smart Hub . La fonction Smart Hub démarre. Pour plus d'informations, consultez la section "Smart Hub" dans le manuel électronique.

Si vous souhaitez réinitialiser cette fonction...

Sélectionnez **Système - Plug & Play** (Configuration initiale). Entrez votre code PIN à quatre chiffres. Le code PIN par défaut est "0-0-0-0". Si vous souhaitez modifier le code PIN, utilisez la fonction **Modifier PIN**.

Vous devez à nouveau sélectionner **Plug & Play** (**MENU** → **Système**) chez vous, bien que vous l'ayez fait en magasin.

Si vous avez oublié le code PIN, appuyez sur les boutons de la télécommande dans l'ordre suivant, ce qui remet le code PIN à 0-0-0-0 : **MUTE** → 8 → 2 → 4 → **POWER** (marche).

Connexion à un périphérique AV

Available devices : DVD, Lecteur Blu-ray, décodeur câble HD, récepteur satellite HD (boîtier décodeur), magnétoscopes, système audio numérique, amplificateur, système, home cinéma DVD, PC

Connexion HDMI

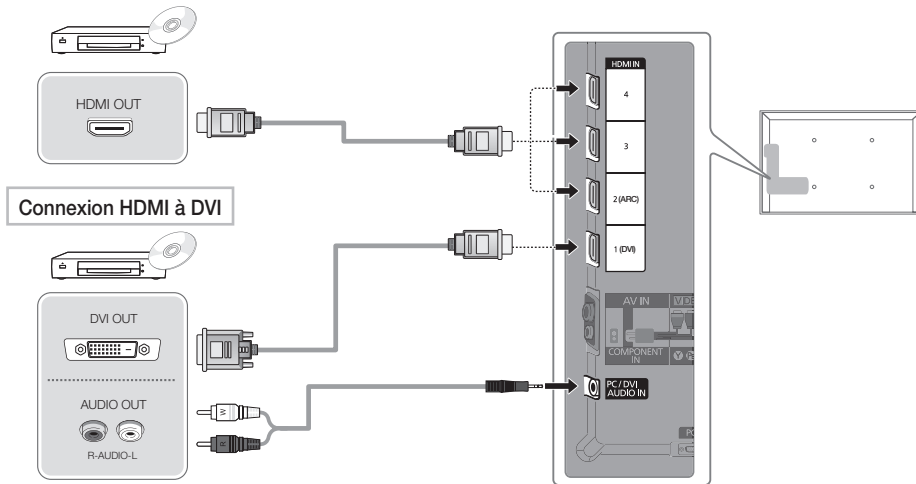

Utilisation d'un câble HDMI ou HDMI vers DVI (jusqu'à 1080p)

🔗 HDMI IN 1(DVI), 2(ARC), 3, 4, PC/DVI AUDIO IN

- Pour une meilleure qualité d'image et de son, effectuez la connexion au moyen d'un câble HDMI.
- Un câble HDMI prend en charge les signaux vidéo et audio numériques, et ne nécessite aucun câble audio.
 - Pour connecter le téléviseur à un appareil numérique dépourvu de sortie HDMI, utilisez une prise HDMI/DVI et des câbles audio.
- Il se peut que l'affichage soit médiocre, voire inexistant, ou que le son soit de mauvaise qualité si un périphérique externe connecté au téléviseur utilise un mode HDMI d'une ancienne version. Dans ce cas, demandez au fabricant du périphérique externe de vous communiquer la version HDMI et, dans l'hypothèse où elle serait obsolète, demandez-lui une mise à niveau.
- Veillez à utiliser un câble HDMI de 14 mm de diamètre maximum.
- Veillez également à acheter un câble HDMI certifié. Dans le cas contraire, il se peut que l'écran n'affiche aucune image ou qu'une erreur de connexion se produise.
- Il est recommandé d'employer un câble HDMI haut débit de base ou un câble possédant une fiche Ethernet. Ce produit ne prend pas en charge la fonction Ethernet via HDMI.
- Ce produit prend en charge les fonctions 3D et ARC (canal de retour audio) via un câble HDMI. Cependant, la fonction ARC n'est prise en charge que sur le port **HDMI IN 2(ARC)**.
 - Si **Affichage 3D auto** est défini sur **Activé**, certaines fonctionnalités, comme **SMART HUB**, peuvent être désactivées. Si tel est le cas, définissez **Affichage 3D auto** ou **Mode 3D** sur **Désactivé**.
- La fonction ARC permet la sortie audio numérique via le port **HDMI IN 2(ARC)**. Elle ne peut être activée que lorsque le téléviseur est connecté à un récepteur audio compatible.

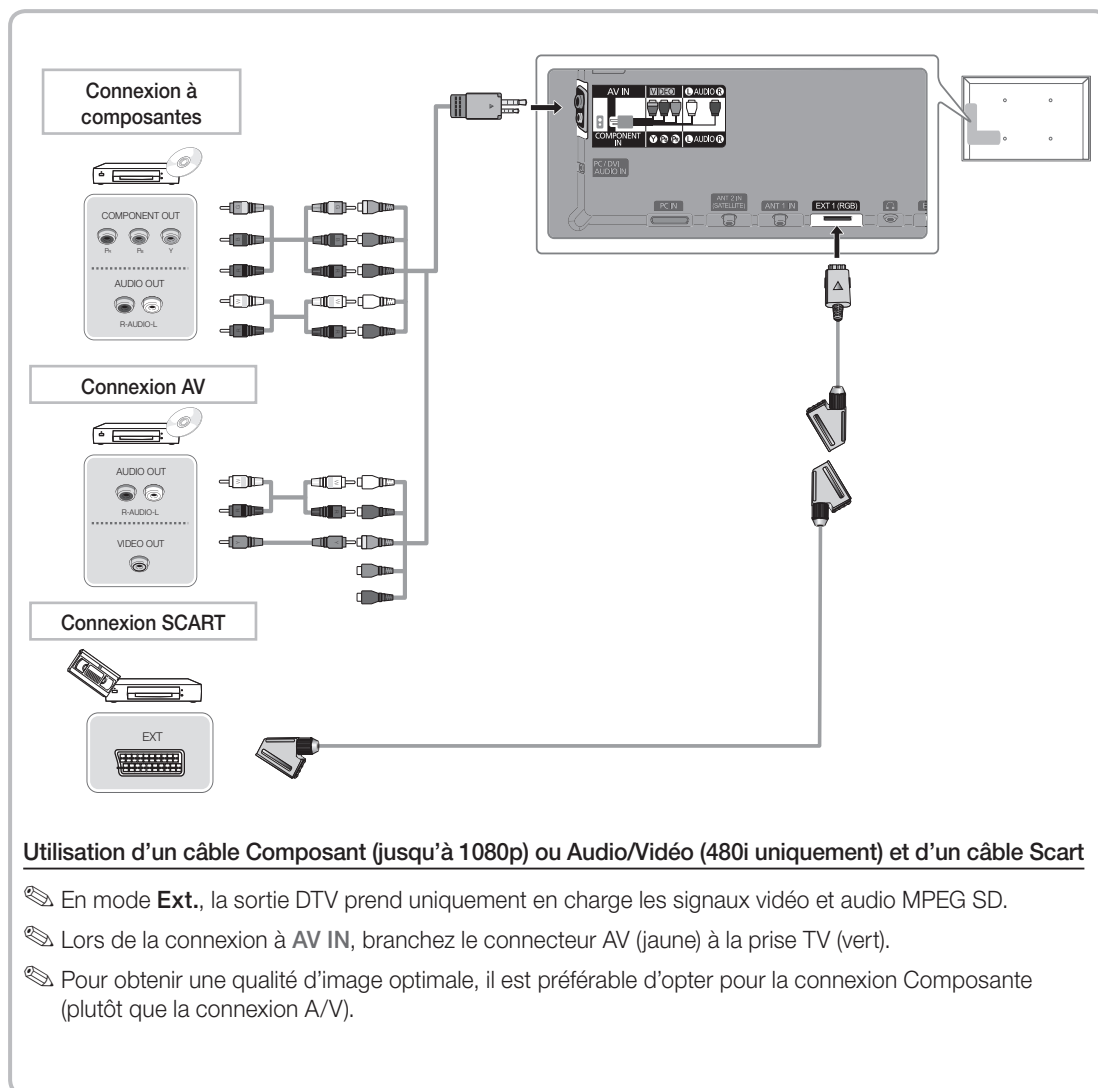

Connexion entre un PC et un périphérique audio

Utilisation d'un câble HDMI, d'un câble HDMI vers DVI ou d'un câble D-Sub

En fonction du PC, la connexion à l'aide du câble HDMI peut ne pas être prise en charge.

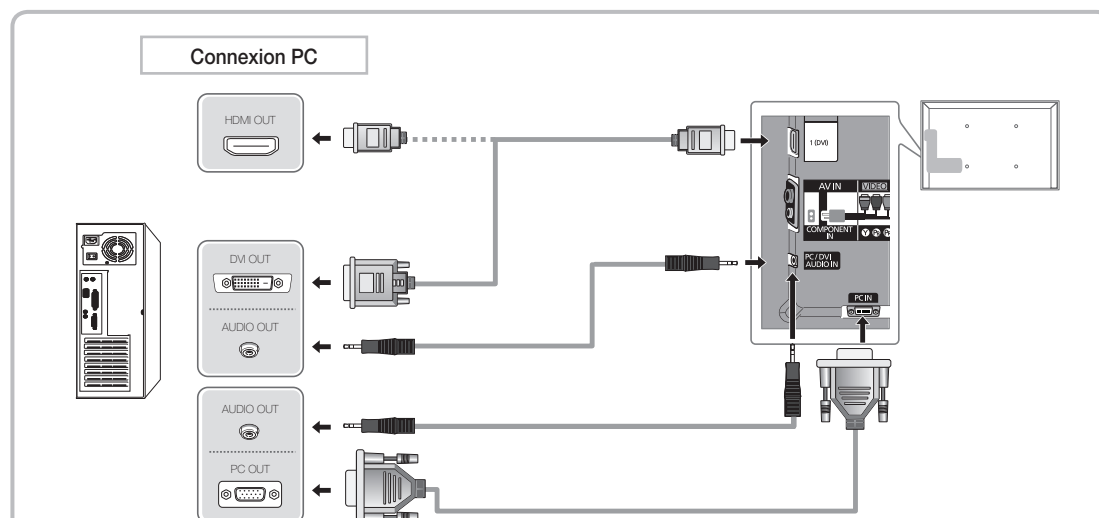

Modes d'affichage (Entrées D-Sub et HDMI vers DVI)

La résolution optimale est de 1920 X 1080 à 60 Hz.

Mode	Résolution	Fréquence horizontale (kHz)	Fréquence verticale (kHz)	Fréquence d'horloge pixels (MHz)	Polarité de synchronisation (H/V)
IBM	640 x 350	31,469	70,086	25,175	+/-
	720 x 400	31,469	70,087	28,322	-/+
MAC	640 x 480	35,000	66,667	30,240	-/-
	832 x 624	49,726	74,551	57,284	-/-
	1152 x 870	68,681	75,062	100,000	-/-
VESA DMT	640 x 480	31,469	59,940	25,175	-/-
	640 x 480	37,861	72,809	31,500	-/-
	640 x 480	37,500	75,000	31,500	-/-
	800 x 600	37,879	60,317	40,000	+/+
	800 x 600	48,077	72,188	50,000	+/+
	800 x 600	46,875	75,000	49,500	+/+
	1024 x 768	48,363	60,004	65,000	-/-
	1024 x 768	56,476	70,069	75,000	-/-
	1024 x 768	60,023	75,029	78,750	+/+
	1152 x 864	67,500	75,000	108,000	+/+
	1280 x 1024	63,981	60,020	108,000	+/+
	1280 x 1024	79,976	75,025	135,000	+/+
	1280 x 800	49,702	59,810	83,500	-/+
	1280 x 800	62,795	74,934	106,500	-/+
	1280 x 960	60,000	60,000	108,000	+/+
1360 x 768	47,712	60,015	85,500	+/+	
1440 x 900	55,935	59,887	106,500	-/+	
1440 x 900	70,635	74,984	136,750	-/+	
1680 x 1050	65,290	59,954	146,250	-/+	
VESA DMT / DTV CEA	1920 x 1080p	67,500	60,000	148,500	+/+

NOTE

- Dans le cas d'une connexion avec câble HDMI/DVI, vous devez utiliser la prise **HDMI IN 1(DVI)**.
- Le mode entrelacé n'est pas pris en charge.
- Le téléviseur peut fonctionner de façon anormale si le format vidéo sélectionné n'est pas standard.
- Les modes Separate et Composite sont pris en charge. Le mode SOG (Sync On Green) n'est pas pris en charge.

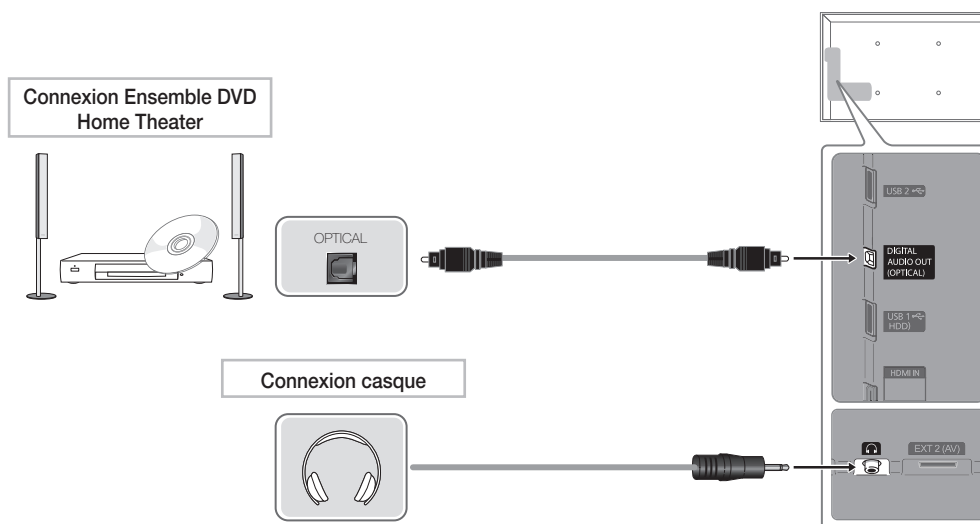

Périphériques disponibles : système audio numérique, amplificateur, système home cinéma DVD



Utilisation d'une connexion Optique (Numérique) ou d'une sortie casque

DIGITAL AUDIO OUT (OPTICAL)

- Lorsqu'un système audio numérique est connecté à la prise **DIGITAL AUDIO OUT (OPTICAL)**, diminuez le volume du téléviseur et du système.
- Le mode audio 5.1 CH est disponible uniquement si le téléviseur est relié à un périphérique externe prenant en charge ce mode.
- Lorsque le récepteur (home cinéma) est activé, vous pouvez écouter le son sortant de la prise optique du téléviseur. Lorsque le téléviseur reçoit un signal DTV, il envoie du son 5.1 canaux au récepteur du système home cinéma. Si la source est un composant numérique (par exemple, un lecteur DVD, un lecteur Blu-ray, un décodeur câble ou un récepteur satellite) connecté au téléviseur en HDMI, le récepteur home cinéma émet uniquement du son sur 2 canaux. Pour obtenir un son en mode 5.1, reliez la prise de sortie audio numérique du lecteur DVD, du lecteur Blu-ray, du décodeur câble ou du récepteur satellite (boîtier externe) directement à un amplificateur ou un système home cinéma.

 **Ecouteurs**  : vous pouvez brancher vos écouteurs sur la prise casque du téléviseur. Lorsque le casque est branché, les enceintes intégrées n'émettent plus de son.

- La fonction Son peut être limitée lorsque des écouteurs sont connectés au téléviseur.
- Le volume des écouteurs et celui du téléviseur sont réglés séparément.

Connexion à un port INTERFACE COMMUNE

Connexion de l'adaptateur de carte CI

Connectez l'adaptateur comme illustré ci-dessous.

Pour connecter l'adaptateur de carte CI, procédez comme suit :

✎ Il est conseillé de connecter l'adaptateur avant l'installation du montage mural ou d'insérer la "CARTE CI ou CI+".

1. Insérez l'adaptateur de carte CI dans les deux trous du produit ❶.

✎ Deux trous sont présents à l'arrière du téléviseur.
Deux trous sont présents à proximité du port **COMMON INTERFACE**.

2. Insérez l'adaptateur de carte CI dans le port **COMMON INTERFACE** du produit ❷.

3. Insérez la "CARTE CI ou CI+".

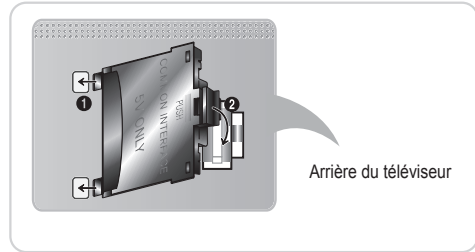

Il est conseillé d'insérer la carte CI avant de fixer le téléviseur en position murale. L'insertion peut, en effet, se révéler difficile après le montage. Insérez la carte après avoir connecté le module CI au téléviseur. Il est difficile de connecter le module si vous insérez d'abord la carte.

Utilisation de la "CARTE CI ou CI+"

Pour regarder les chaînes payantes, la carte d'interface commune (CI(CI+) CARD) doit être insérée.

- Si vous ne l'insérez pas, certaines chaînes afficheront le message "Signal brouillé".
- Les informations de pairage contenant un numéro de téléphone, l'ID de la carte d'interface commune (CI ou CI+), l'ID de l'hôte et d'autres informations s'afficheront après 2 ou 3 minutes. Si un message d'erreur s'affiche, contactez votre fournisseur d'accès.
- Lorsque la configuration des informations sur les canaux est terminée, le message "Mise à jour terminée" s'affiche, indiquant que la liste des chaînes est mise à jour.

NOTE

- Vous devez vous procurer une carte d'interface commune (CI(CI+) CARD) auprès d'un fournisseur local de diffusion par câble.
- Lorsque vous sortez la carte d'interface commune (CI(CI+) CARD), tirez-la délicatement. Une chute pourrait en effet l'endommager.
- Insérez la carte d'interface commune (CI(CI+) CARD) dans le sens indiqué sur celle-ci.
- L'emplacement de la fente **COMMON INTERFACE** peut varier en fonction du modèle.
- La carte d'interface commune (CI(CI+) CARD) n'est pas prise en charge dans certains pays et certaines régions ; vérifiez auprès de votre revendeur agréé.
- Si vous rencontrez des problèmes, contactez le fournisseur d'accès.
- Insérez la carte d'interface commune (CI ou CI+ CARD), qui prend en charge les paramètres actuels de l'antenne. L'image sera déformée, voire invisible.

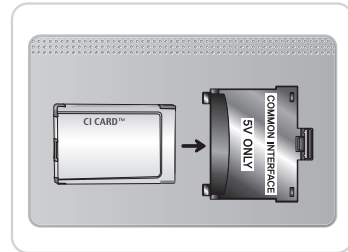

Connexion réseau

Vous pouvez configurer votre téléviseur de telle sorte qu'il puisse accéder à Internet par le biais de votre réseau local (LAN) à l'aide d'une connexion câblée ou sans fil.

Connexion réseau - Sans fil

Vous pouvez connecter votre téléviseur au réseau local par le biais d'un routeur ou d'un modem standard.

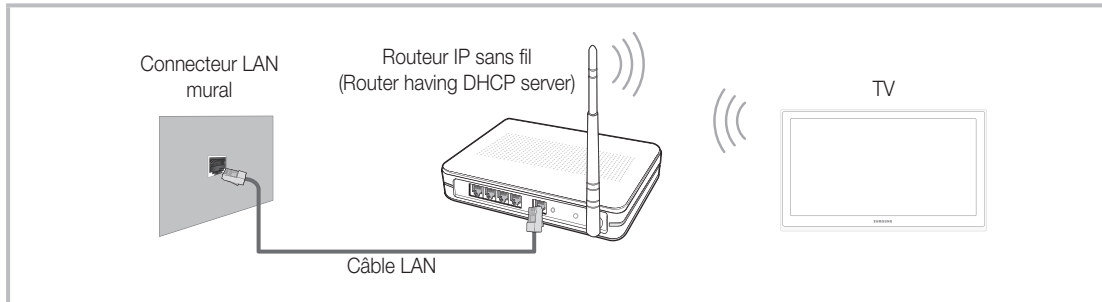

L'adaptateur LAN sans fil Samsung prend en charge les protocoles de communication IEEE 802,11 a/b/g et n. Samsung vous conseille d'utiliser le protocole IEEE 802,11n. Si vous lisez la vidéo sur une connexion IEEE 802,11b/g, des saccades risquent d'apparaître.

La plupart des réseaux sans fil disposent d'un système de sécurité nécessitant l'accès de périphériques au réseau à un point d'accès ou un routeur sans fil (généralement un routeur IP sans fil) pour transmettre un code de sécurité crypté appelé code de sécurité ou clé d'accès.

Si le mode Pure High-throughput (Greenfield) 802,11n est sélectionné et que le type de cryptage est défini sur WEP, TKIP ou TKIP-AES (WPS2Mixed) pour votre routeur sans fil, les téléviseurs Samsung ne prendront pas en charge la connexion, conformément aux nouvelles spécifications de certification Wi-Fi.

Connexion réseau - Câble

Il existe deux façons principales de connecter votre téléviseur à votre réseau à l'aide d'un câble, en fonction de votre configuration réseau. De la manière illustrée ci-dessous :

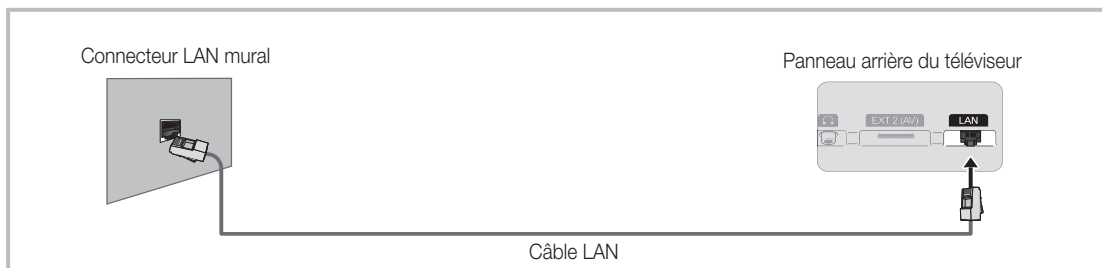
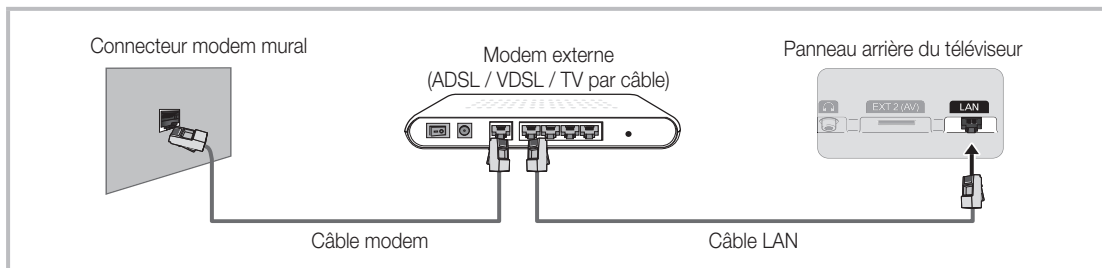

🔧 La configuration automatique n'est pas prise en charge lorsque la vitesse du réseau est inférieure à 10 Mbit/s.

🔧 Utilisez un câble de catégorie 5 pour effectuer cette connexion.

Consultation du manuel électronique (e-Manual)

E-MANUAL

Vous pouvez consulter la présentation et les instructions relatives aux fonctionnalités TV stockées sur le téléviseur.

MENU → **Assistance** → **e-Manual** → **ENTER**

Pour revenir au manuel électronique, appuyez sur la touche **E-MANUAL** de la télécommande.

Vous ne pouvez pas utiliser la fonction **Essayer** si le menu n'est pas activé.

Affichage

Écran de télévision : affiche l'écran de la source d'entrée actuelle.

Changer de catégorie. Appuyez sur le bouton ◀ ou ▶ pour sélectionner la catégorie de votre choix.

Aide : Affiche le **Guide e-Manual** ou le **Guide Produit**. Appuyez sur le bouton **ENTER**.

Affiche la liste des sous-menus. Appuyez sur le bouton **ENTER** pour sélectionner le sous-menu de votre choix.

Index : affiche l'écran d'index.
X : permet de quitter le e-Manual.

Utilisation de l'aide

Appuyez sur **Aide** pour afficher le Guide e-Manual et le Guide des produits.

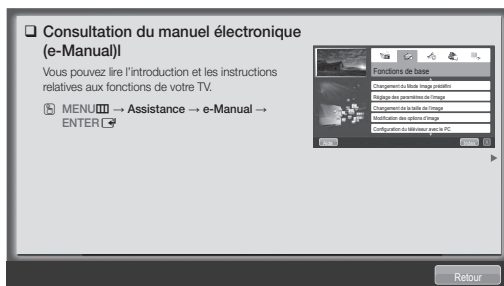

<Guide e-Manual>

Le Guide e-Manual s'affiche comme illustré ci-dessus.



<Guide Produit>

Le Guide des produits s'affiche comme illustré ci-dessus.

Comment basculer entre le e-Manual et le(s) menu(s) correspondant(s)

Fonctions de base » Changement du Mode Image prédefini (5/10)

■ **Changement du Mode Image prédefini**

Sélectionnez le type d'image que vous préférez.

ⓘ Lors d'une source d'entrée est définie sur PC, seules les options **Standard** et **Lecture** sont disponibles pour le Mode Image.

- **Dynamique** : adapté à un environnement lumineux.
- **Standard** : adapté à un environnement normal.
- **Naturel** / **Confort** : permet de réduire le fatigue oculaire.
- **Cinéma** : adapté au visionnage de films dans une pièce sombre.
- **Lecture** (en mode PC uniquement) : adapté au visionnage de films et de jeux vidéo.

Essayer **Retour** **Index** **X**

Essayer →

← **E-MANUAL**

Image

Mode Image Standard

• **Rétroéclairage** 14

• **Contraste** 100

• **Luminosité** 45

• **Netteté** 50

• **Couleur** 50

• **Teinte (V/R)** V 50 R 50

Cette fonction n'est pas disponible dans certains menus.

Méthode 1

1. Sélectionnez **Essayer** si vous souhaitez exécuter le(s) menu(s) correspondant(s).
2. Pour revenir à l'écran e-Manual, appuyez sur le bouton **E-MANUAL**.

Méthode 2

1. Appuyez sur le bouton **ENTER** lors de la sélection de la zone de contenu. Le message "Exécuter?" s'affiche. Sélectionnez **Oui** et appuyez ensuite sur le bouton **ENTER**. La fenêtre des menus à l'écran s'affiche.
2. Pour revenir à l'écran e-Manual, appuyez sur le bouton **E-MANUAL**.

Affichage du contenu

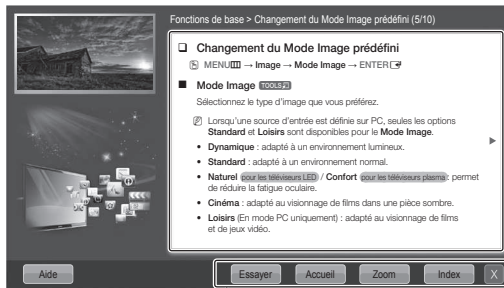

Zone de contenu : si vous avez sélectionné un sous-menu, vous pouvez afficher le contenu correspondant. Pour accéder à la page précédente ou suivante, appuyez sur le bouton ◀ ou ▶.

Essayer : affiche le(s) menu(s) correspondant(s).
Accueil : permet d'accéder à l'écran d'accueil du e-Manual.
Zoom : agrandit l'écran.
Index : affiche l'écran d'index.

Utilisation du mode Zoom

Lors de la consultation des instructions du e-Manual, sélectionnez l'option **Zoom** pour agrandir l'écran. Pour parcourir l'écran agrandi, utilisez le bouton ▲ ou ▼.

✎ Pour revenir à l'écran précédent, appuyez sur le bouton **RETURN**.

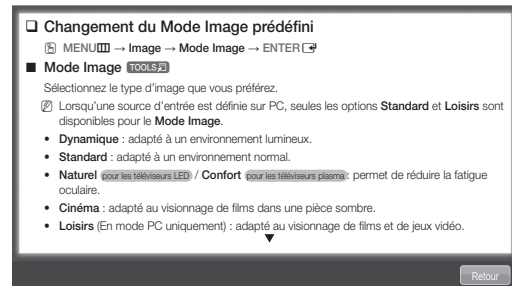

Recherche d'un mot-clé en utilisant la page d'index

✎ Cette fonction n'est pas prise en charge dans toutes les langues.

1. Si vous souhaitez rechercher un mot-clé, appuyez sur le bouton ▲ / ▼ / ◀ / ▶ pour sélectionner **Index**.
2. Appuyez sur le bouton ◀ ou ▶ pour sélectionner l'ordre des caractères de votre choix et appuyez ensuite sur **ENTER**.
3. Appuyez sur le bouton ▲ ou ▼ pour sélectionner le mot-clé à afficher et appuyez ensuite sur **ENTER**.
4. Vous accédez à l'écran d'instructions correspondant du manuel électronique.

✎ Pour fermer l'écran **Index**, appuyez sur le bouton **RETURN**.

Installation du support mural

Installation du kit de montage mural

Le kit de montage mural (vendu séparément) permet de fixer le téléviseur au mur.

Pour plus d'informations sur l'installation du support mural, reportez-vous aux instructions fournies avec le support mural. Faites appel à un technicien pour installer la fixation murale.

Samsung Electronics ne saurait être tenu responsable d'un endommagement du produit ou d'une blessure si vous choisissez d'effectuer vous-même l'installation murale.

Préparation avant l'installation d'un dispositif de fixation murale

Cas A. Installation du dispositif de fixation murale SAMSUNG

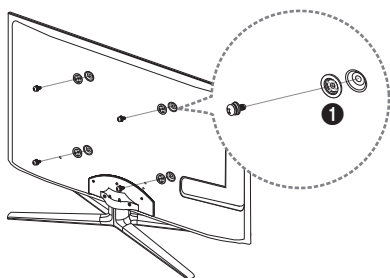

Cas B. Installation du support mural d'un autre fabricant

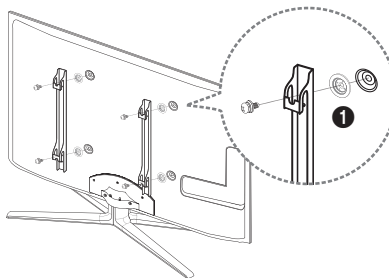

Pour installer un support mural, utilisez l'anneau de support. ❶.

Caractéristiques du kit de fixation murale (VESA)

✎ Le kit de montage mural n'est pas fourni ; il est vendu séparément.

Installez votre fixation murale sur un mur solide perpendiculaire au sol. Si vous souhaitez la fixer sur d'autres matériaux de construction, veuillez prendre contact avec votre revendeur le plus proche. Si vous l'installez au plafond ou sur un mur non droit, la fixation risque de tomber et de provoquer de graves blessures.

✎ NOTE

- Les dimensions standard pour tous les kits de fixation murale sont indiquées dans le tableau ci-dessous.
- Un manuel d'installation détaillé et toutes les pièces nécessaires au montage sont fournis avec le kit de fixation mural.
- N'utilisez pas de vis non conformes aux spécifications des vis VESA standard.
- N'utilisez pas de vis plus longues que la dimension standard ou non conformes aux caractéristiques des vis VESA standard. Des vis trop longues pourraient endommager l'intérieur du téléviseur.
- Pour les fixations murales non conformes aux caractéristiques des vis VESA standard, la longueur des vis peut varier, selon les caractéristiques de la fixation murale.
- Ne serrez pas trop les vis : cela pourrait endommager le produit ou provoquer sa chute, entraînant des blessures corporelles. Samsung ne peut être tenue responsable de ce type d'accident.
- Samsung ne peut être tenue responsable de tout dommage au produit ou toute blessure corporelle dans le cas de l'utilisation d'une fixation murale non-VESA ou non spécifiée, ou si l'utilisateur ne suit pas les instructions d'installation du produit.
- Notre modèle 55" n'est pas conforme aux spécifications VESA. Vous devez, par conséquent, utiliser le kit de fixation murale approprié à ce modèle.
- N'inclinez pas le téléviseur de plus de 15 degrés.

Famille de produits	pouces	Spéc. VESA (A * B)	Vis standard	Quantité
Téléviseur à rétroéclairage LED	19~22	75 X 75	M4	4
	23~27	200 X 100		
	32~40	200 X 200	M8	
	46~55	400 X 400		
	60~65	600 X 400		

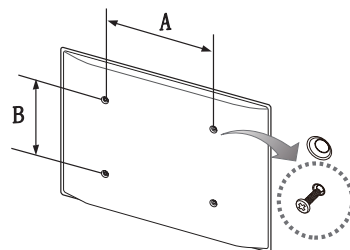

N'installez pas votre kit de fixation murale lorsque le téléviseur est allumé. Vous risqueriez de vous électrocuter.

Fixation du téléviseur au mur



Attention : si vous tirez ou poussez le téléviseur ou si vous grimpez dessus, il risque de tomber. Veillez notamment à ce que vos enfants ne se suspendent pas au téléviseur, ni ne le déséquilibrent, car cela pourrait le faire basculer et occasionner des blessures graves, voire entraîner la mort. Respectez toutes les précautions de sécurité indiquées dans la brochure relative à la sécurité. Pour une stabilité et une sécurité accrues, installez le dispositif antichute comme indiqué ci-après.

Pour éviter toute chute du téléviseur :

1. Glissez les vis dans les colliers, puis fixez-les solidement au mur. Assurez-vous que les vis ont été fermement fixées au mur.
 - 🔧 En fonction du type de mur, il est possible que vous ayez besoin de matériel supplémentaire, tel que des chevilles.
 - 🔧 Les colliers, vis et chaînettes n'étant pas fournis, vous devez les acheter séparément.
2. Retirez les vis situées sur la partie centrale arrière du téléviseur, placez les vis dans les bagues, puis fixez-les à nouveau sur le téléviseur.
 - 🔧 Il se peut que les vis ne soient pas fournies avec le produit. Dans ce cas, achetez des vis présentant les caractéristiques suivantes.
 - 🔧 Caractéristiques des vis
 - Pour un téléviseur de 19 à 27 pouces : M4
 - Pour un téléviseur de 32 à 65 pouces : M8
3. Reliez les colliers fixés au téléviseur et ceux fixés sur le mur à l'aide d'un câble solide, puis attachez-les fermement.

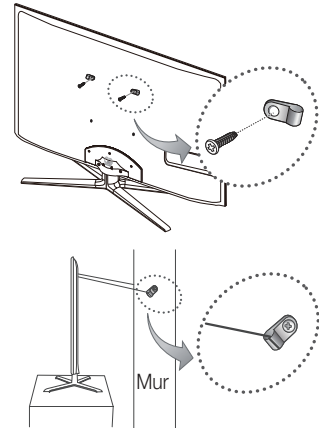

NOTE

- Placez le téléviseur à proximité du mur afin qu'il ne bascule pas vers l'arrière.
 - Il est recommandé de placer la chaînette de façon à ce que les colliers fixés au mur soient placés à la même hauteur ou plus bas que ceux fixés au téléviseur.
 - Détachez la chaînette avant de déplacer le téléviseur.
4. Vérifiez que toutes les connexions sont fixées correctement. Vérifiez régulièrement que les connexions ne présentent aucun signe d'usure. Si vous avez un doute quant à la sécurité des connexions, contactez un installateur professionnel.

Résolution des problèmes

Si vous avez des questions sur le téléviseur, commencez par consulter la liste ci-dessous. Si aucune de ces solutions de dépannage ne s'applique à votre problème, rendez-vous sur le site "www.samsung.com", puis cliquez sur Assistance ou contactez le centre d'appels dont les coordonnées figurent sur la dernière page de ce manuel.

Problèmes	Solutions et explications
La télévision ne s'allume pas.	<ul style="list-style-type: none"> • Vérifiez que le cordon d'alimentation secteur est branché correctement sur la prise murale et sur le téléviseur. • Vérifiez que la prise murale est opérationnelle. • Essayez d'appuyer sur le bouton POWER du téléviseur pour vous assurer que le problème n'est pas dû à la télécommande. Si le téléviseur s'allume, reportez-vous au problème "La télécommande ne fonctionne pas" ci-après.
Aucune image/vidéo n'est affichée.	<ul style="list-style-type: none"> • Vérifiez le raccordement des câbles (retirez tous les câbles connectés au téléviseur et aux appareils externes, puis rebranchez-les). • Réglez la sortie vidéo de votre périphérique externe (décodeur câble/satellite, DVD, Blu-ray, etc.) pour faire correspondre les connexions à l'entrée du téléviseur. Par exemple, si la sortie d'un périphérique externe est HDMI, vous devez établir une connexion avec une entrée HDMI du téléviseur. • Vérifiez que les appareils connectés sont sous tension. • Veillez à sélectionner la source appropriée du téléviseur en appuyant sur la touche SOURCE de la télécommande. • Redémarrez le périphérique connecté en rebranchant le câble d'alimentation du périphérique.
La télécommande ne fonctionne pas.	<ul style="list-style-type: none"> • Vérifiez que la polarité (+/-) des piles de la télécommande est respectée. • Nettoyez la lentille de la télécommande. • Essayez de diriger directement la télécommande vers le téléviseur à une distance de 1,5 à 1,8 m.
La télécommande du décodeur câble/boîtier décodeur ne fonctionne pas.	<ul style="list-style-type: none"> • Programmez la télécommande du décodeur câble/boîtier décodeur de telle sorte qu'elle puisse commander le téléviseur. Consultez le mode d'emploi du décodeur câble/boîtier décodeur pour obtenir le code du téléviseur SAMSUNG.

 Ce téléviseur LED TFT est équipé d'un écran constitué de sous-pixels dont la fabrication nécessite une technologie sophistiquée. Il se peut toutefois que quelques points clairs ou sombres apparaissent à l'écran. Ils n'ont aucune incidence sur la performance du produit.

 Vous pouvez maintenir votre téléviseur dans des conditions optimales en le mettant à niveau avec le dernier micrologiciel (samsung.com → Support → Downloads) par le biais d'un périphérique USB.

Licence



Liste des fonctions

Interface numérique et réseau excellents : Avec un syntoniseur numérique HD intégré, la vision des émissions HD sans inscription ne nécessite pas de décodeur câble/récepteur satellite (boîtier décodeur).

3D

Cette nouvelle fonctionnalité vous permet de regarder du contenu 3D.

SMART HUB

La Passerelle vers tous les contenus intégrés en un seul lieu

- Tout est intégré pour faciliter et diversifier les possibilités de loisirs
- Contrôlez vos loisirs avec une interface simple et convivial
- Accédez à diverses applications tous les jours
- Personnalisez votre téléviseur, en regroupant ou en triant vos applications en fonction de vos goûts

AllShare™

AllShare™ connecte votre téléviseur et vos téléphones portables/appareils Samsung compatibles via un réseau.

Anynet+ (HDMI-CEC)

Vous permet de contrôler tous les appareils Samsung connectés compatibles Anynet+ à l'aide de votre télécommande Samsung.

Skype

Grâce à Skype, vous pouvez dire bonjour à un ami ou partager un moment de bonheur avec ceux que vous aimez. Skype, c'est une invitation à communiquer avec le monde entier !

Stockage et entretien

- ✎ Si des autocollants sont appliqués sur l'écran du téléviseur, leur retrait peut laisser quelques traces. Nettoyez-les avant d'utiliser le téléviseur.

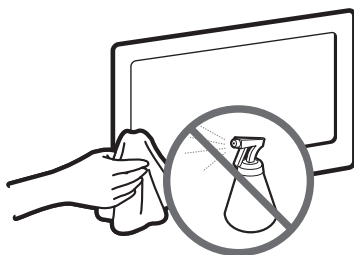

Ne vaporisez pas d'eau ni d'agent nettoyant directement sur le produit. Tout liquide qui entre dans le produit peut engendrer une défaillance, un incendie ou une électrocution.

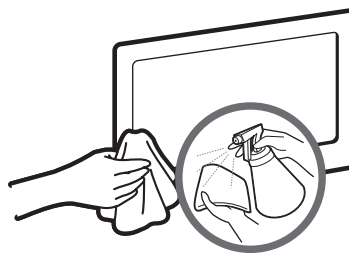

Nettoyez le produit à l'aide d'un chiffon doux imprégné d'une petite quantité d'eau.

Caractéristiques techniques

Résolution de l'affichage	1920 x 1080	
Considérations environnementales	De 10°C à 40°C (De 50°F à 104°F)	
Température de fonctionnement	10% à 80%, sans condensation	
Humidité en cours de fonctionnement	De -20°C à 45°C (De -4°F à 113°F)	
Température de stockage	5% à 95%, sans condensation	
Humidité sur le lieu de stockage		
Système TV	Analogique : B/G, D/K, L, I (en fonction de votre pays) Numérique : DVB-T/DVB-C/DVB-S2	
Système de couleur/vidéo	Analogique : PAL, SECAM, NTSC-4.43, NTSC-3.58, PAL60 Numérique : MPEG-2 MP@ML, MPEG-4, H.264/AVC MP@L3, MP@L4.0, HP@L4.0	
Système Sonore	BG, DK, L, NICAM, MPEG1, DD, DD+, HEAAC.	
HDMI IN	Vidéo : 1080 24p, 1080p, 1080i, 720p, 576p, 480p Audio : 2Ch Linear PCM 32/44.1/48 kHz, 16/20/24 bits.	
Socle orientable (gauche / droite)	-20° ~ 20°	
Nom du modèle	UE40D7000 UE40D7080	UE46D7000 UE46D7080
Taille de l'écran	40 pouces	46 pouces
Son (Sortie)	10 W X 2	
Dimensions (L x P x H)		
Corps	916,0 X 29,7 X 531,8 mm	1048,5 X 29,7 X 606,3 mm
Avec socle	916,0 X 241,3 X 603,6 mm	1048,5 X 276,7 X 683,1 mm
Poids		
Sans socle	10,1 kg	12,5 kg
Avec socle	11,5 kg	14,4 kg
Nom du modèle	UE55D7000 UE55D7080	
Taille de l'écran	55 pouces	
Son (Sortie)	15 W X 2	
Dimensions (L x P x H)		
Corps	1240,0 X 29,7 X 714,1 mm	
Avec socle	1240,0 X 309,8 X 790,9 mm	
Poids		
Sans socle	16,1 kg	
Avec socle	18,6 kg	

 La conception et les spécifications peuvent être modifiées sans préavis.

 Pour plus d'informations sur les caractéristiques d'alimentation et de consommation électrique, reportez-vous à l'étiquette fixée au produit.

Recommandation - UE uniquement



- Par la présente, Samsung Electronics déclare que ce Téléviseur à rétroéclairage LED satisfait aux exigences essentielles et aux autres dispositions pertinentes de la directive 1999/5/EC.
- La déclaration de conformité est accessible à l'adresse <http://www.samsung.com>, en accédant à Assistance > Recherche d'assistance pour vos produits, puis entrez le nom du modèle.
- Cet équipement ne doit être utilisé qu'en intérieur.
- Cet équipement peut fonctionner dans tous les pays de l'UE.

Ulteriori informazioni sull'uso del Manuale elettronico (p. 14)

Le figure e le illustrazioni presenti in questo Manuale dell'utente sono fornite unicamente a titolo di riferimento e possono differire da quelle del prodotto attuale. Le specifiche e il design del prodotto possono variare senza preavviso.

Avviso relativo alla trasmissione TV digita

- Le funzioni relative alla trasmissione televisiva digitale (DVB) sono disponibili solo nei paesi o nelle aree in cui vengono trasmessi segnali digitali terrestri DVB-T (MPEG2 E MPEG4 AVC) o laddove l'utente abbia la possibilità di accedere a un servizio TV via cavo DVB-C (MPEG2 e MPEG4 AAC) compatibile. Verificare con il rivenditore locale la possibilità di ricevere segnali DVB-T o DVB-C.
- DVB-T è lo standard del consorzio europeo DVB per la trasmissione della televisione digitale terrestre mentre DVB-C è lo standard per la trasmissione della televisione digitale via cavo. Tuttavia, alcune funzioni quali EPG (Electronic Program Guide), VOD (Video on Demand) e altre non sono incluse in queste specifiche. Per questo motivo, al momento non sono disponibili.
- Sebbene questo apparecchio TV soddisfi i più recenti standard DVB-T e DVB-C, [Agosto 2008], la compatibilità con future trasmissioni digitali via cavo DVB-C e terrestri DVB-T non può essere garantita.
- In base alla nazione o all'area in cui viene utilizzato questo televisore, alcuni fornitori di trasmissioni TV via cavo potrebbero applicare una tariffa aggiuntiva per tali servizi e richiedere all'utente di accettare i termini e le condizioni della loro offerta.
- Alcune funzioni della TV digitale potrebbero non essere disponibili in alcuni paesi o regioni e DVB-C potrebbe non funzionare correttamente con alcuni fornitori di servizi via cavo.
- Per ulteriori informazioni, contattare il centro di assistenza clienti Samsung locale.

✎ La qualità di ricezione del televisore può essere influenzata dai diversi metodi di trasmissione esistenti nei vari paesi. Verificare le prestazioni del televisore presso un Rivenditore autorizzato SAMSUNG o presso un Call Centre Samsung per sapere se la qualità di ricezione può essere migliorata o meno riconfigurando le impostazioni dell'apparecchio.

Avvertenza per la visualizzazione di immagini fisse

Evitare la visualizzazione di immagini fisse (per es. file jpeg) o di elementi grafici fissi (come ad esempio il logo di un programma TV, il formato panorama o 4:3, la barra dei titoli di borsa o delle notizie nella parte inferiore dello schermo). La visualizzazione continua di una immagine fissa può causare immagini residue sullo schermo LED e influenzare la qualità della riproduzione. Per ridurre questo rischio, seguire questi consigli:

- Evitare di visualizzare lo stesso canale televisivo per un lungo periodo di tempo.
- Visualizzare sempre le immagini a schermo pieno, usando il menu del formato immagini per impostarlo al valore più appropriato.
- Ridurre la luminosità e il contrasto al valore minimo necessario per ottenere la qualità visiva desiderata; valori troppo elevati possono accelerare il processo di bruciatura dello schermo.
- Usare frequentemente tutte le funzioni TV progettate per ridurre la ritenzione delle immagini e la bruciatura dello schermo. Per maggiori informazioni, consultare la relativa sezione del manuale elettronico.

Messa in sicurezza della posizione di installazione

Mantenere le distanze indicate tra il prodotto e gli altri elementi presenti (per esempio le pareti) per garantire un'adeguata ventilazione. Il mancato rispetto di questa precauzione può comportare un incendio o un malfunzionamento provocato dall'aumento della temperatura interna del prodotto.

- ✎ Se si usa un piedistallo o un sistema di montaggio a parete, utilizzare solo componenti forniti da Samsung Electronics.
- L'uso di componenti di altri produttori può causare problemi di funzionamento del prodotto o lesioni provocate dalla caduta del prodotto.
- ✎ L'aspetto del prodotto può differire in base al modello.
- Prestare attenzione quando si tocca il televisore poiché alcune parti potrebbero essere calde.

Installazione con piedistallo.

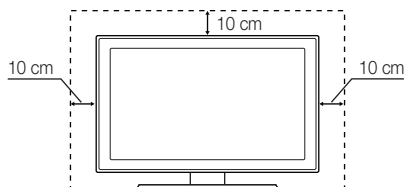

Installazione con supporto a parete.

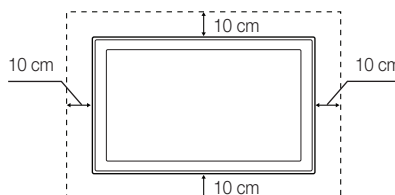

Corretto smaltimento del prodotto (rifiuti elettrici ed elettronici)

(Applicabile nell'Unione Europea e in altri paesi europei con sistema di raccolta differenziata)

Il marchio riportato sul prodotto, sugli accessori o sulla documentazione indica che il prodotto e i relativi accessori elettronici (quali caricabatterie, cuffia e cavo USB) non devono essere smaltiti con altri rifiuti domestici al termine del ciclo di vita. Per evitare eventuali danni all'ambiente o alla salute causati dall'inopportuno smaltimento dei rifiuti, si invita l'utente a separare il prodotto e i suddetti accessori da altri tipi di rifiuti e di riciclarli in maniera responsabile per favorire il riutilizzo sostenibile delle risorse materiali. Gli utenti domestici sono invitati a contattare il rivenditore presso il quale è stato acquistato il prodotto o l'ufficio locale preposto per tutte le informazioni relative alla raccolta differenziata e al riciclaggio per questo tipo di materiali. Gli utenti aziendali sono invitati a contattare il proprio fornitore e verificare i termini e le condizioni del contratto di acquisto. Questo prodotto e i relativi accessori elettronici non devono essere smaltiti unitamente ad altri rifiuti commerciali.







Corretto smaltimento delle batterie del prodotto

(Applicabile nei paesi dell'Unione Europea e in altri paesi europei con sistemi di conferimento differenziato delle batterie.)

Il marchio riportato sulla batteria o sulla sua documentazione o confezione indica che le batterie di questo prodotto non devono essere smaltite con altri rifiuti domestici al termine del ciclo di vita. Dove raffigurati, i simboli chimici Hg, Cd o Pb indicano che la batteria contiene mercurio, cadmio o piombo in quantità superiori ai livelli di riferimento della direttiva UE 2006/66. Se le batterie non vengono smaltite correttamente, queste sostanze possono causare danni alla salute umana o all'ambiente. Per proteggere le risorse naturali e favorire il riutilizzo dei materiali, separare le batterie dagli altri tipi di rifiuti e riciclarle utilizzando il sistema di conferimento gratuito previsto nella propria area di residenza.

Accessori

-  Controllare che nell'imballaggio siano contenuti i seguenti componenti. Se eventuali componenti risultassero mancanti, contattare il rivenditore.
-  La forma e il colore dei componenti possono variare in base al modello.
-  Eventuali cavi non forniti in dotazione possono essere acquistati separatamente.
-  Una volta aperta la confezione, verificare che non vi siano accessori nascosti dietro i materiali di imballaggio.

⚠ ATTENZIONE: INSERIRE SALDAMENTE PER EVITARE UNO SCOLLEGAMENTO ACCIDENTALE DALL'APPARECCHIO

- Telecomando e batterie (2 tipo AAA)
- Istruzioni per l'utente
- Scheda di garanzia (non disponibile in tutti i paesi)
- Cavo di alimentazione
- Panno per la pulizia



Occhiali 3D Active AGlasses
Samsung



Adattatore Scart (2 EA)



Adattatore AV/component



Piedistallo con fermacavo



Anello di ritenuta (4EA)

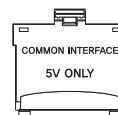

Adattatore scheda CI

- Può essere richiesto un rimborso se
 - (a) l'uscita del tecnico in seguito a una chiamata non rileva difetti nel prodotto (per es. nel caso l'utente abbia ommesso di leggere il presente manuale)
 - (b) l'utente ha portato l'unità presso un centro di riparazione che non rileva difetti nel prodotto (per es. nel caso l'utente abbia ommesso di leggere il presente manuale).
- L'importo di tale rimborso verrà comunicato all'utente prima di eseguire una visita a domicilio o un eventuale intervento di manutenzione.

Montaggio del Piedistallo con fermacavo

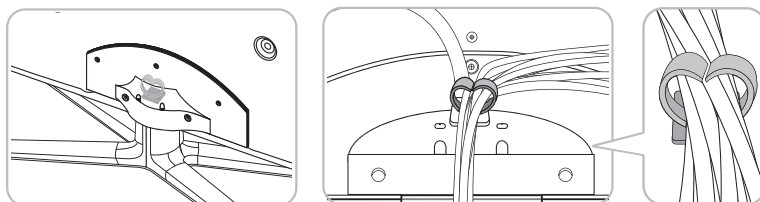

Vista del Pannello di controllo

- La forma e il colore del prodotto possono variare in base al modello.
- Sul pannello posteriore del televisore sono presenti alcuni tasti di regolazione. Toccando il tasto, vengono visualizzate le icone di regolazione.
- Qualsiasi oggetto (elettrico, ecc...) posizionato nei pressi del pannello di controllo può causare inavvertitamente l'attivazione dei menu OSD.

Pannello posteriore del televisore



Sensore del telecomando	Puntare il telecomando in direzione di questo punto sul televisore.
Indicatore di alimentazione	Lampeggia e si spegne quando l'alimentazione è attiva, si accende in modalità standby.
(Sorgente)	Alterna tutte le sorgenti d'ingresso disponibili. Nel menu a video, utilizzare questo tasto come si usa il tasto ENTER del telecomando.
(Menu)	Visualizza attraverso un menu OSD (on screen display) le funzioni del televisore.
(Volume)	Regola il volume. Nel menu OSD, utilizzare i tasti + - così come si usano i tasti ◀ ▶ del telecomando.
(Canale)	Cambia i canali. Nel menu OSD, utilizzare i tasti ^ v così come si usano i tasti ▼ ▲ del telecomando.
(Alimentazione)	Spegne e accende il televisore.

Modalità Standby

Non lasciare il televisore in modalità standby per un lungo periodo di tempo (quando si parte per le vacanze, ad esempio). Anche quando il tasto di accensione è disattivo, l'apparecchio consuma una piccola quantità di energia elettrica. Si consiglia quindi di scollegare il cavo di alimentazione.

Viewing the Remote Control

Questo speciale telecomando, progettato per aiutare chi ha problemi di vista, presenta punti in braille sui tasti Power, Channel e Volume.

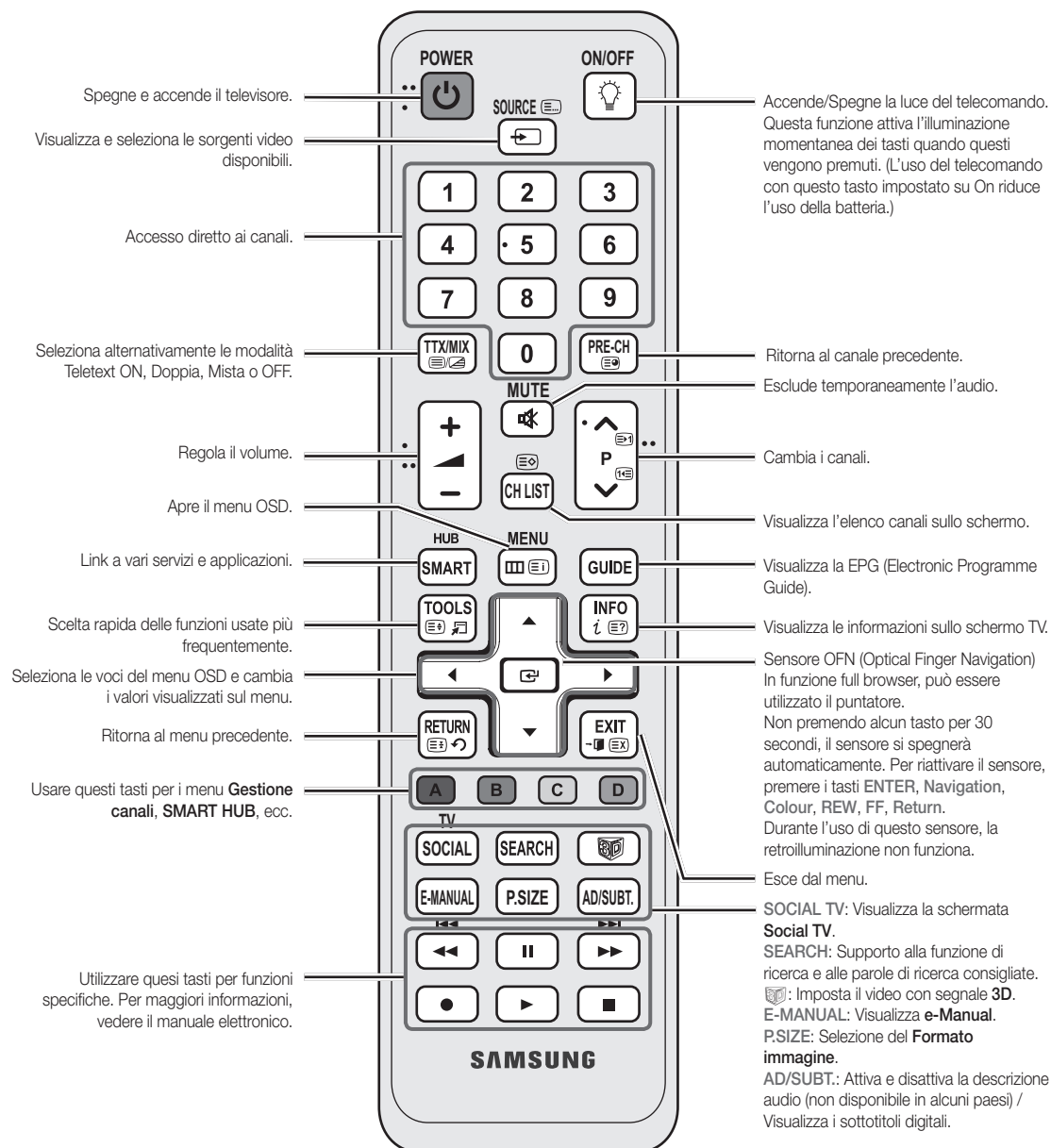

Installing batteries (Battery size: AAA)

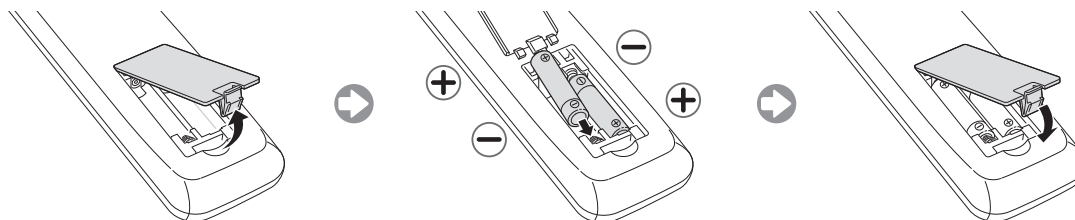

Modifica della sorgente di ingresso

Sorgente

Questa funzione viene usata per selezionare il televisore o un'altra sorgente di ingresso esterna come un lettore DVD / Blu-Ray / ricevitore via cavo / ricevitore satellitare STB collegato al televisore.



■ **TV / Est.1 / Est.2 / PC / HDMI1 / DVI / HDMI2 / HDMI3 / HDMI4 / USB / AV / Comp. / AllShare**

- In **Sorgente**, gli ingressi collegati vengono evidenziati.
- Le voci **Est.1**, **Est.2** e **PC** rimangono sempre attive.

Modifica Nome

In **Sorgente**, premere **TOOLS**, quindi impostare il nome della sorgente di ingresso esterna desiderata.

■ **VCR / DVD / STB cavo / STB satellite / STB PVR / Ricevitore AV / Giochi / Videocamera / PC / DVI PC / Dispositivi DVI / TV / IPTV / Blu-ray / HD DVD / DMA**: Assegnare un nome al dispositivo collegato alle porte di ingresso per semplificare la selezione della sorgente di ingresso.

- Quando si collega un PC alla porta **HDMI IN 1(DVI)** tramite cavo HDMI, impostare il televisore in modalità **PC** in **Modifica Nome**.
- Quando si collega un PC alla porta **HDMI IN 1(DVI)** tramite cavo HDMI-DVI, impostare il televisore in modalità **DVI PC** in **Modifica Nome**.
- Quando si collega un dispositivo AV alla porta **HDMI IN 1(DVI)** tramite cavo HDMI-DVI, impostare il televisore in modalità **Dispositivi DVI** in **Modifica Nome**.

Modifica pref

In **Sorgente**, premere **TOOLS** per selezionare **Modifica pref**. E' possibile impostare tra i **Preferiti** una sorgente di ingresso esterna.

informazioni

E' possibile visualizzare informazioni dettagliate sul dispositivo esterno selezionato.

Aggiorna

In **Sorgente**, se i dispositivi esterni non vengono visualizzati, premere **TOOLS** per selezionare **Aggiorna**. Ricerca dispositivi connessi.

• Per la migliore connessione via cavo a questo prodotto, utilizzare cavi del diametro massimo indicato di seguito:

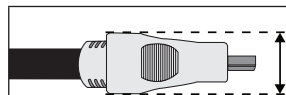

- Diametro massimo - 0,55 pollici (14 mm)

Collegamento all'antenna

Quando il televisore viene acceso per la prima volta, le impostazioni di base vengono visualizzate automaticamente.

• Preset: Collegare l'alimentazione e l'antenna.

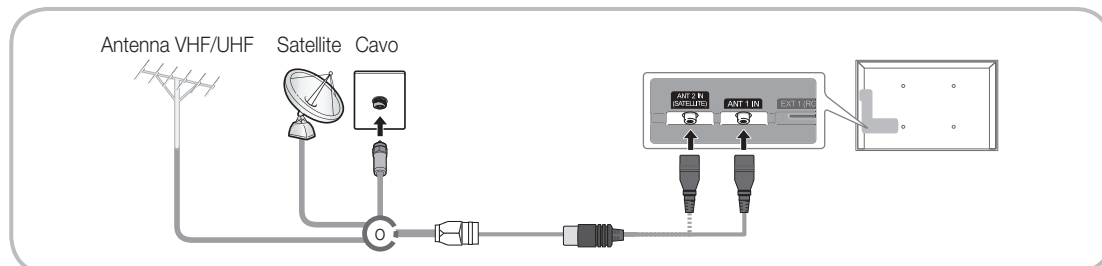

Plug & Play (Impostazione iniziale)

Alla prima accensione del televisore, vengono visualizzate alcune schermate che aiutano l'utente a configurare le impostazioni di base. Premere **POWER** . **Plug & Play** è disponibile solo quando l'opzione **Sorgente** è impostata su TV.

Prima di accendere il televisore, verificare che il cavo dell'antenna sia collegato (p. 6).

1	Selezione della lingua OSD.	Premere il tasto ▲ o ▼ , quindi premere ENTER . Selezionare la lingua OSD (On Screen Display) desiderata.
2	Configurazione di rete	Configurazione della connessione di rete. Premere il tasto ENTER per iniziare. Se non si conoscono le informazioni per la configurazione della rete o si preferisce eseguire l'impostazione in un momento successivo, selezionare Salta . Si consiglia di saltare momentaneamente la configurazione della rete e di consultare la sezione "Menu di rete" sul manuale elettronico per reperire le istruzioni e i requisiti di configurazione richiesti, e la sezione Connessione di rete riportata su questo manuale (p. 13). E' possibile configurare la connessione di rete in un momento successivo utilizzando il Menu di rete.
3	Aggiornamento software	Selezionare Successivo per aggiornare il software del televisore. Il televisore si aggiornerà automaticamente, qualora necessario. Per aggiornare l'apparecchio in un momento successivo, selezionare Salta. Per ulteriori informazioni, vedere la sezione "Aggiornamento software" (Funzioni preferite → Menu Supporto) sul manuale elettronico. Ciò potrebbe richiedere alcuni istanti, a seconda dello stato della rete.
4	Selezione della modalità d'uso	Premere ▲ o ▼ per selezionare Uso dom. , quindi premere due volte il tasto ENTER . Selezionare la modalità Uso dom. . La modalità Demo Negozio è dedicata a un uso commerciale.
5	Selezionare il Paese (in base alla nazione)	Premere il tasto ▲ o ▼ , quindi premere ENTER . Selezionare la nazione appropriata. (in base alla nazione) Dopo aver selezionato il paese nel menu Nazione , alcuni modelli potrebbero richiedere un'opzione aggiuntiva per l'impostazione del pin. All'inserimento del codice PIN, 0-0-0-0 non è disponibile.
6	Impostazione della Modalità orologio	Impostare la Modalità orologio automaticamente o manualmente. Auto: Scegliere il fuso orario corretto. Manuale: Consente di impostare manualmente la data e l'ora corrente.
7	Selezione delle opzioni di ricerca per la sintonizzazione automatica	Premere il tasto ▲ o ▼ , quindi premere ENTER . Selezionare la sorgente del canale da memorizzare. Quando si imposta la sorgente antenna su Cavo, viene visualizzata una procedura che consente di assegnare valori numerici ai canali (frequenze canale). Per ulteriori informazioni, vedere Canale → Sintonizzazione autom. Nel caso siano state selezionate per prime le opzioni Antenna o Cavo : Dopo la memorizzazione di tutti i canali trasmessi via Antenna o Cavo , viene visualizzata la procedura per la memorizzazione dei canali via Satellite . Nel caso sia stata selezionata per prima l'opzione Satellite : Dopo la memorizzazione di tutti i canali trasmessi via Antenna o Cavo , viene visualizzata la procedura per la memorizzazione dei canali via Satellite . Premere il tasto ENTER in qualsiasi momento per interrompere il processo di memorizzazione.
8	Buona visione.	Per guardare un programma in onda, selezionare Chiudi . Per utilizzare la funzione Smart Hub , selezionare Smart Hub . Verrà avviata la funzione Smart Hub . Per maggiori dettagli, vedere la sezione "Smart Hub" sul manuale elettronico.

Per reimpostare questa funzione...

Selezionare **Sistema - Plug & Play** (impostazione iniziale). Digitare il PIN a 4 cifre. Il PIN predefinito è "0-0-0-0". Per cambiare il codice PIN, utilizzare la funzione **Cambia PIN**.

Eseguire nuovamente **Plug & Play** (**MENU** → **Sistema**) per uso domestico sebbene in modalità negozio.

Nel caso si sia dimenticato il PIN, in modalità Standby premere la seguente sequenza di tasti sul telecomando per ripristinare il PIN all'impostazione predefinita "0-0-0-0": **MUTE** → 8 → 2 → 4 → **POWER** (on).

Collegamento a un dispositivo AV

Dispositivi disponibili: DVD, Blu-ray player, HD cable box, HD STB (Set-Top-Box) satellite receiver, VCR, Digital Audio System, Amplifier, DVD home Theater, PC

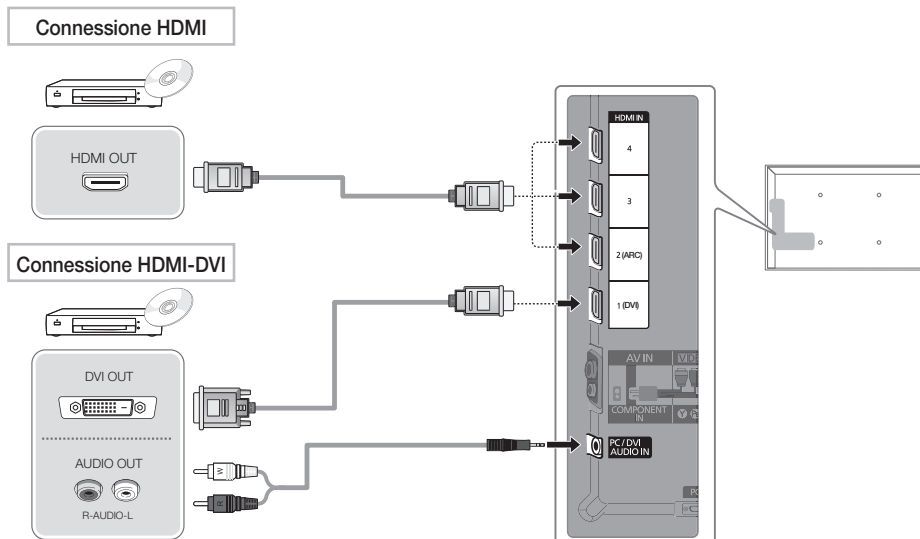

Uso di un cavo HDMI o HDMI-DVI (fino a 1080p)

🔧 HDMI IN 1(DVI), 2(ARC), 3, 4, PC/DVI AUDIO IN

- Per una migliore qualità audio e immagine, effettuare il collegamento a un dispositivo digitale mediante un cavo HDMI.
- I cavi HDMI supportano i segnali video e audio e non richiedono un canale audio.
 - Per collegare il televisore a un dispositivo digitale che non supporta una uscita HDMI, utilizzare cavi HDMI/DVI e audio.
- Se viene collegato al televisore un dispositivo esterno che supporta una versione HDMI precedente, l'immagine a schermo potrebbe essere disturbata (o non essere visualizzata del tutto), oppure l'audio potrebbe non essere riprodotto. In questo caso, chiedere al produttore del dispositivo esterno informazioni sulla versione HDMI supportata e, se obsoleta, richiedere un aggiornamento.
- Usare un cavo HDMI di max. 14 mm di spessore.
- Acquistare un cavo HDMI certificato. In caso contrario, l'immagine potrebbe non apparire sullo schermo oppure potrebbe verificarsi un errore di connessione.
- Si consiglia l'uso di un cavo base HDMI ad alta velocità o ethernet. Questo prodotto non supporta la funzione ethernet via HDMI.
- Questo prodotto supporta le funzioni 3D e ARC (Audio Return Channel) attraverso cavo HDMI. Notare che la funzione ARC è supportata solo dalla porta **HDMI IN 2(ARC)**.
 - Se **Visualizz auto 3D** è impostata su **On**, alcune funzioni quali **SMART HUB** non sono selezionabili. Per renderle nuovamente disponibili, impostare **Visualizz auto 3D** o **Modalità 3D** su **Off**.
- La funzione ARC consente l'uscita audio digitale attraverso la porta **HDMI IN 2(ARC)**. Può essere attivata solo quando il televisore è collegato a un ricevitore audio in grado di supportare la funzione ARC.

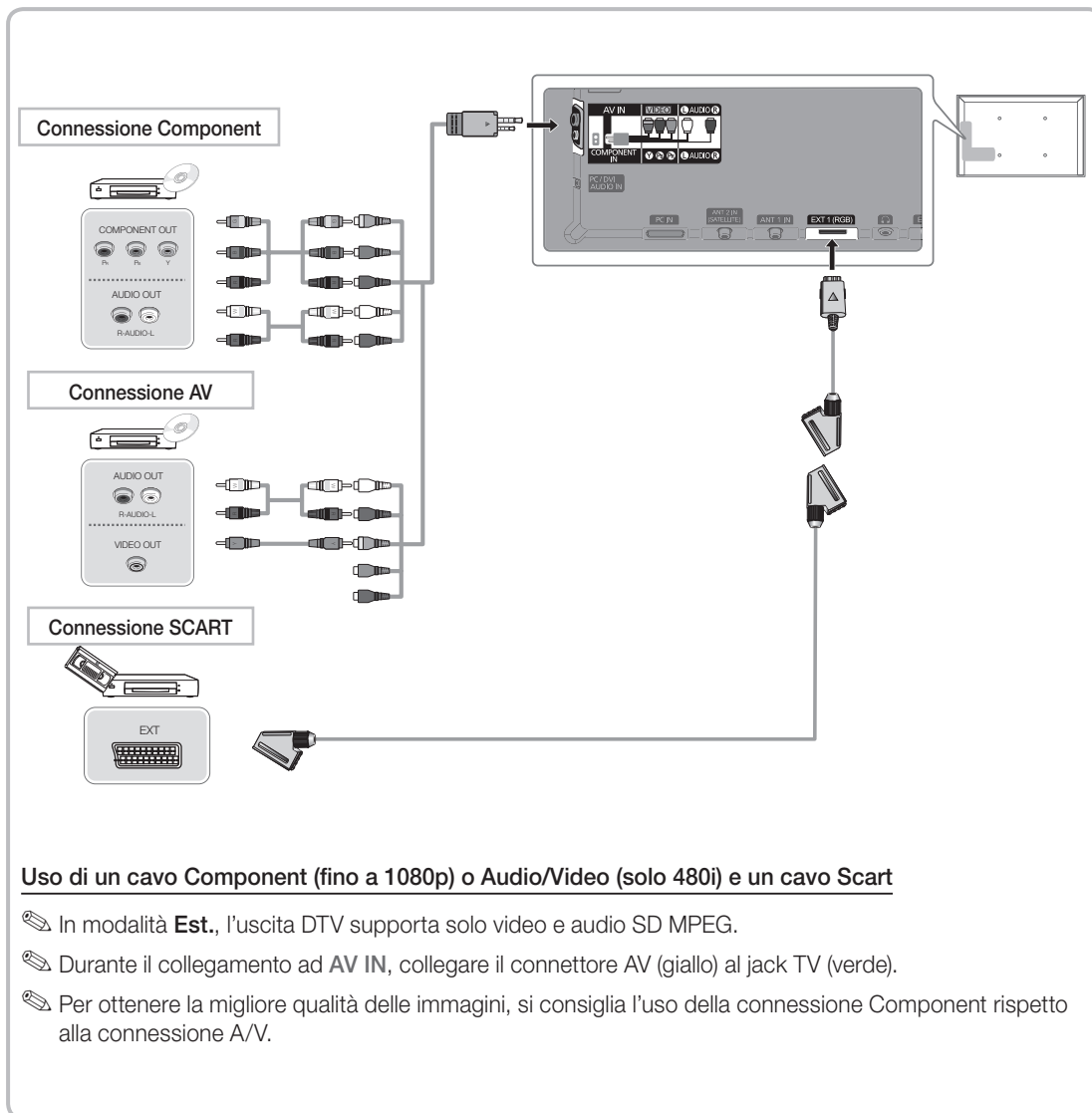

Connessione a un PC e a un dispositivo audio

Uso di un cavo HDMI, HDMI-DVI o D-sub

✎ La connessione mediante cavo HDMI potrebbe non essere supportata a seconda del modello di PC in uso.

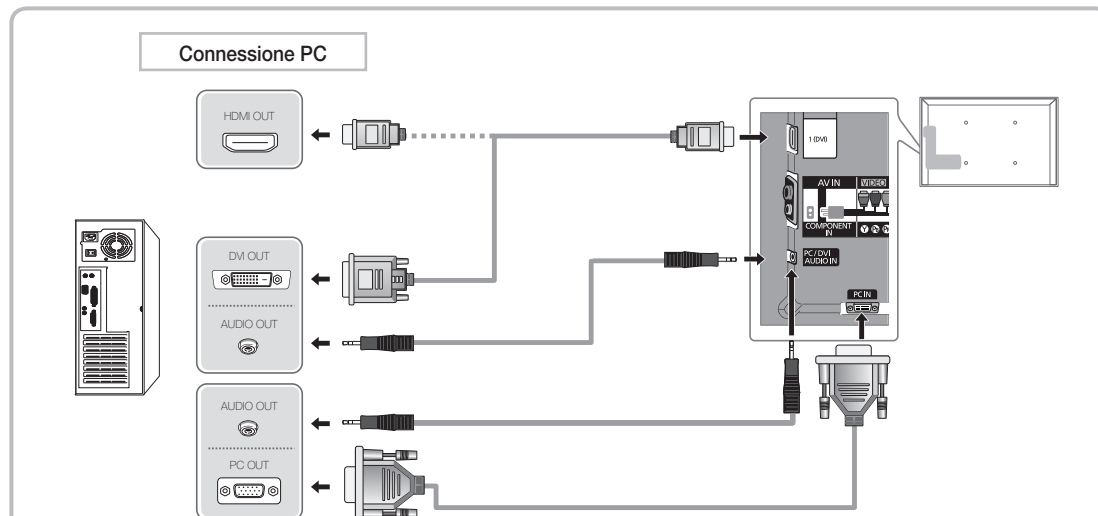

Modalità di visualizzazione (ingresso D-Sub e HDMI/DVI)

La risoluzione ottimale è 1920 X 1080 a 60 Hz.

Modalità	Risoluzione	Frequenza orizzontale (kHz)	Frequenza verticale (Hz)	Frequenza di clock dei pixel (MHz)	Polarità sync (O/V)
IBM	640 x 350	31,469	70,086	25,175	+/-
	720 x 400	31,469	70,087	28,322	-/+
MAC	640 x 480	35,000	66,667	30,240	-/-
	832 x 624	49,726	74,551	57,284	-/-
	1152 x 870	68,681	75,062	100,000	-/-
VESA DMT	640 x 480	31,469	59,940	25,175	-/-
	640 x 480	37,861	72,809	31,500	-/-
	640 x 480	37,500	75,000	31,500	-/-
	800 x 600	37,879	60,317	40,000	+/+
	800 x 600	48,077	72,188	50,000	+/+
	800 x 600	46,875	75,000	49,500	+/+
	1024 x 768	48,363	60,004	65,000	-/-
	1024 x 768	56,476	70,069	75,000	-/-
	1024 x 768	60,023	75,029	78,750	+/+
	1152 x 864	67,500	75,000	108,000	+/+
	1280 x 1024	63,981	60,020	108,000	+/+
	1280 x 1024	79,976	75,025	135,000	+/+
	1280 x 800	49,702	59,810	83,500	-/+
	1280 x 800	62,795	74,934	106,500	-/+
1280 x 960	60,000	60,000	108,000	+/+	
1360 x 768	47,712	60,015	85,500	+/+	
1440 x 900	55,935	59,887	106,500	-/+	
1440 x 900	70,635	74,984	136,750	-/+	
1680 x 1050	65,290	59,954	146,250	-/+	
VESA DMT / DTV CEA	1920 x 1080p	67,500	60,000	148,500	+/+

✎ NOTA

- Quando si effettua una connessione mediante cavo HDMI/DVI, è necessario utilizzare il jack HDMI IN 1(DVI).
- La modalità interlacciata non è supportata.
- Questo dispositivo potrebbe non funzionare correttamente se si seleziona un formato video non standard.
- Le modalità Separata e Comp. sono supportate. La modalità SOG (Sync On Green) non è supportata.

Dispositivi disponibili: digital audio system, amplifier, DVD home theatre

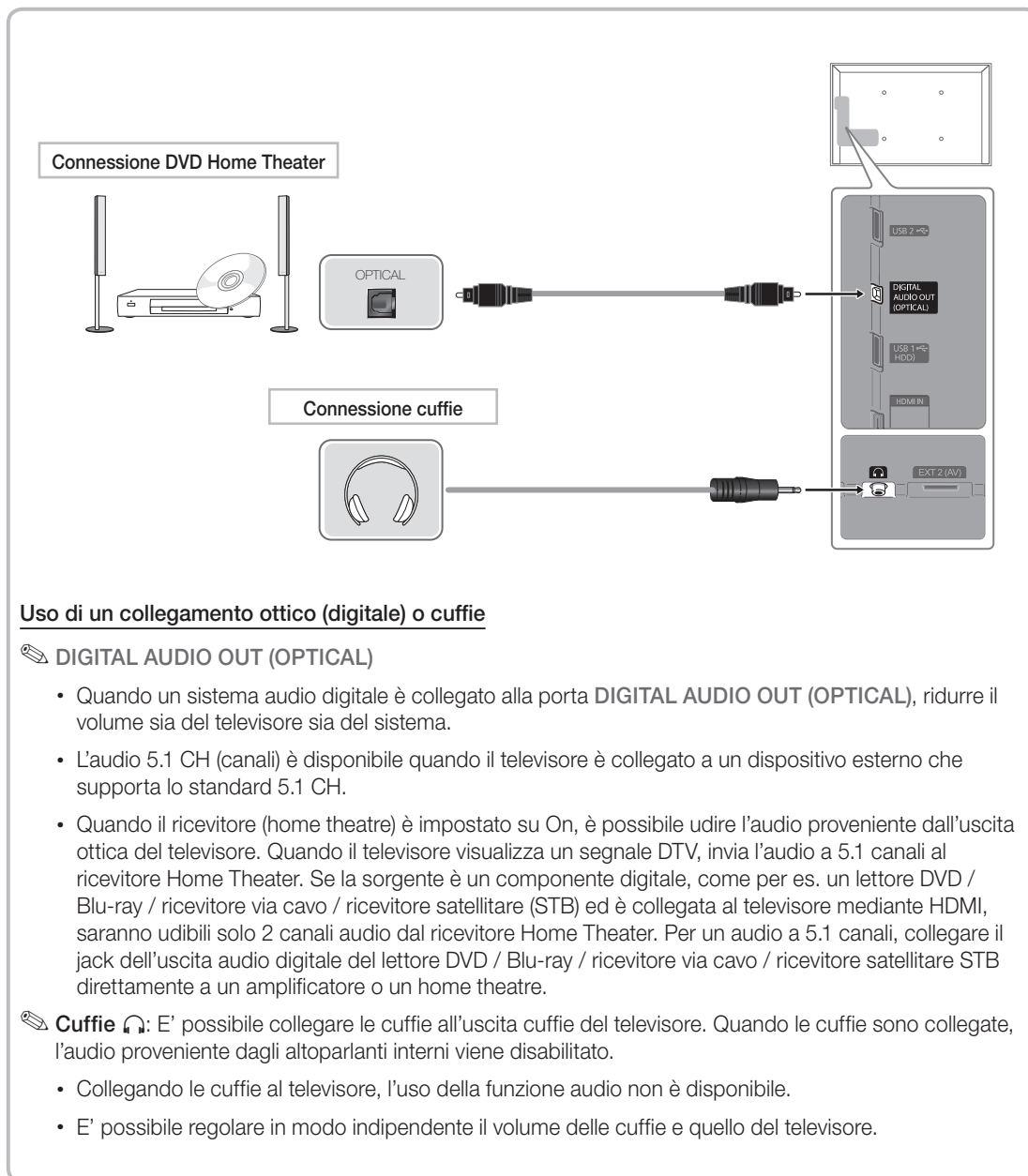

Connessione a un alloggiamento COMMON INTERFACE

Collegamento dell'adattatore di schede CI

Collegare l'adattatore come mostrato sotto.

Per collegare l'adattatore di schede CI, seguire questi passaggi.

✎ Si consiglia di collegare l'adattatore prima di eseguire l'installazione del sistema di montaggio a parete o di inserire la "SCHEDA CI o CI+".

1. Inserire l'adattatore della SCHEDA CI nelle due aperture sul prodotto ❶.

✎ Cercare le due aperture sul retro del televisore. Le due aperture sono posizionate lateralmente alla porta **COMMON INTERFACE**.

2. Inserire l'adattatore della SCHEDA CI nella porta **COMMON INTERFACE** sul prodotto ❷.

3. Inserire la "SCHEDA CI o CI+"

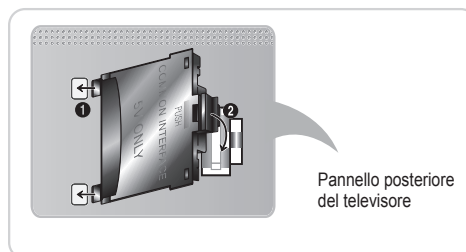

Pannello posteriore del televisore



Si consiglia di inserire la scheda CI prima di montare il televisore a parete. Una volta fissato il televisore alla parete, l'inserimento della scheda potrebbe risultare difficoltoso. Inserire la scheda solo dopo aver collegato l'adattatore della SCHEDA CI al televisore. Inserendo la scheda prima, potrebbe risultare difficile collegare il modulo.

Uso della "SCHEDA CI o CI+"

Per la visione di canali a pagamento è necessario inserire una "SCHEDA CI o CI+".

- Non inserendo una "SCHEDA CI o CI+", alcuni canali visualizzeranno il messaggio "Segnale criptato".
- Le informazioni di pairing che contengono un numero telefonico, l'ID della "SCHEDA CI o CI+", l'ID host e altri dati verranno visualizzati entro 2~3 minuti. Se viene visualizzato un messaggio di errore, contattare il fornitore del servizio.
- Una volta completata la configurazione delle informazioni relative al canale viene visualizzato il messaggio "Updating Completed", a indicare che l'elenco dei canali è stato aggiornato.

✎ NOTA

- E' necessario richiedere una "SCHEDA CI o CI+" al fornitore del servizio via cavo locale.
- Estrarre delicatamente la "SCHEDA CI o CI+" tirandola con le dita prestando attenzione a non farla cadere poiché potrebbe subire danni.
- Inserire la "SCHEDA CI o CI+" nella direzione indicata sulla scheda stessa.
- La posizione dell'alloggiamento **COMMON INTERFACE** può variare a seconda del modello.
- La "SCHEDA CI o CI+" non è supportata in alcune nazioni e regioni; controllare con il rivenditore autorizzato di zona.
- In caso di problemi, contattare il fornitore del servizio.
- Inserire una "SCHEDA CI o CI+" in grado di supportare le impostazioni dell'antenna. Lo schermo non visualizzerà le immagini oppure queste saranno distorte.

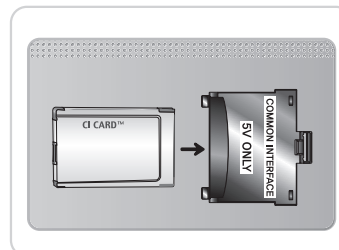

Connessione di rete

E' possibile impostare il televisore in modo da poter accedere a Internet attraverso una LAN con un collegamento via cavo o wireless.

Connessione di rete - Wireless

E' possibile collegare il televisore alla LAN utilizzando un modem o un router wireless standard.

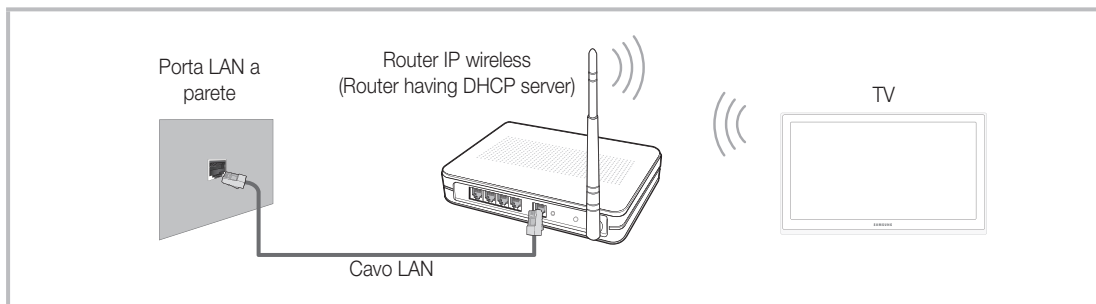

L'adattatore LAN wireless Samsung supporta i protocolli di comunicazione IEEE 802,11a/b/g e n. Samsung consiglia di utilizzare il protocollo IEEE 802,11n. La riproduzione di un video mediante connessione IEEE 802,11b/g potrebbe non essere fluida.

La maggior parte dei sistemi di rete wireless dispone di un sistema di sicurezza che implica l'uso di dispositivi che accedano alla rete attraverso un AP o un router wireless (tipicamente un router IP wireless) per la trasmissione di un codice di sicurezza crittografato denominato chiave di accesso.

Selezionando la modalità Pure High-throughput (Greenfield) 802,11n con crittografia di tipo WEP, TKIP o TKIP AES (WPS2Mixed) per il proprio router wireless, i televisori Samsung non supporteranno una connessione conforme alle nuove specifiche di certificazione Wi-Fi.

Connessione di rete - Via cavo

Esistono principalmente due modi per collegare il televisore alla rete via cavo, a seconda dell'impostazione di rete. Di seguito vengono descritti più in dettaglio:

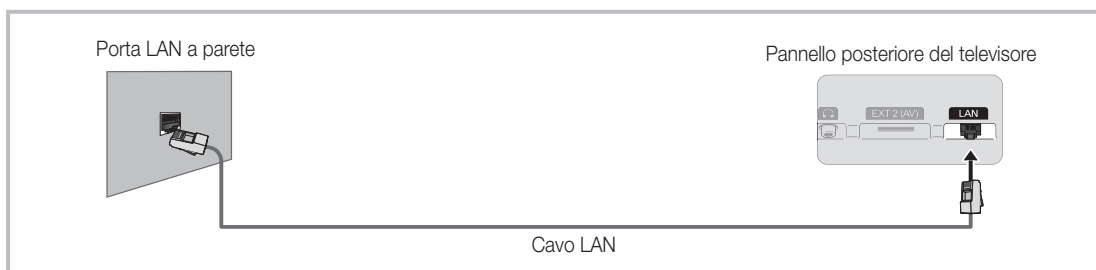
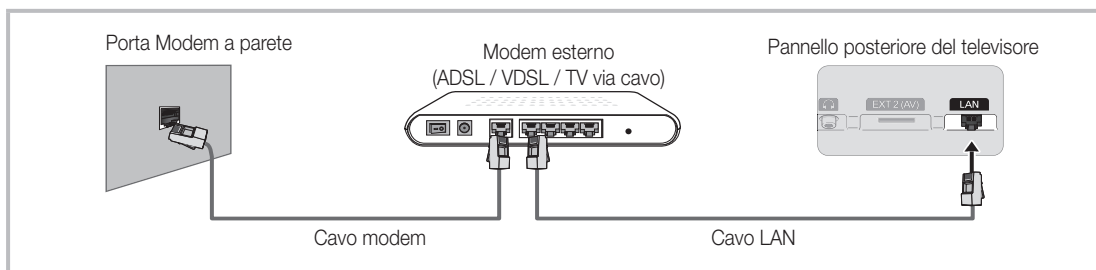

Non supportato quando la velocità di rete è inferiore a 10 Mbps.

Usare un cavo Cat 5 per la connessione.

Come visualizzare il manuale elettronico



E' possibile leggere l'introduzione e le istruzioni riguardanti le funzioni memorizzate nel televisore.

MENU → **Supporto** → **e-Manual** → **ENTER**

Per tornare al manuale elettronico, premere **E-MANUAL** sul telecomando.

Se il menu non è attivo, la funzione **Prova ora** non è disponibile.

Visualizzazione a schermo

Schermo TV: Visualizza la schermata della sorgente di ingresso corrente.



Cambia categoria. Premere ◀ o ▶ per selezionare la categoria desiderata.

Visualizza l'elenco dei menu secondari. Premere ENTER per selezionare il menu secondario desiderato.

Guida: Visualizza la Guida e-Manual o la Guida Prodotto. Premere ENTER.

Indice: Visualizza la schermata dell'indice.
X: Esce dal manuale elettronico.

Uso della Guida

Visualizzare la Guida del manuale elettronico e la Guida del prodotto premendo **Guida**.

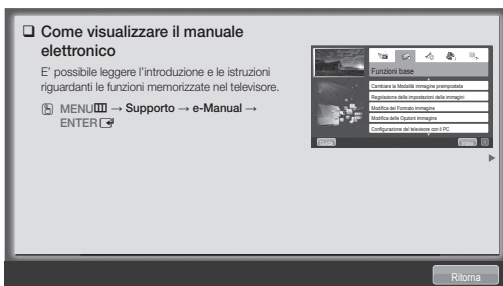

<Guida e-Manual>

Viene visualizzata la Guida del manuale elettronico come mostrato sopra.



<Guida Prodotto>

Viene visualizzata la Guida del prodotto come mostrato sopra.

Passaggio dal manuale elettronico ai menu corrispondenti.

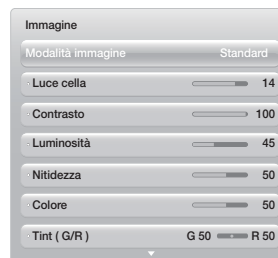

Questa funzione non è disponibile in alcuni menu.

Metodo 1

1. Selezionare **Prova ora** per eseguire il menu corrispondente.
2. Per tornare alla schermata del manuale, premere **E-MANUAL**.

Metodo 2

1. Premere **ENTER** alla selezione dell'Area contenuti. Il messaggio "**Eseguire?**" verrà visualizzato a schermo. Selezionare **Si** quindi premere **ENTER**. Viene visualizzata la finestra dei menu OSD.
2. Per tornare alla schermata del manuale, premere **E-MANUAL**.

Visione dei Contenuti



Area contenuti: Se è stato selezionato un menu secondario, è possibile visualizzarne i contenuti. Per passare alla pagina precedente o successiva premere ◀ o ▶.

Prova ora: Visualizza i menu corrispondenti.
Home: Passa alla pagina home del manuale elettronico.
Zoom: Ingrandisce la schermata.
Indice: Visualizza la schermata dell'indice.

Uso della modalità Zoom

Durante la visione delle istruzioni contenute nel manuale elettronico, selezionare **Zoom** per ingrandire lo schermo. E' possibile scorrere la pagina ingrandita utilizzando i tasti ▲ o ▼.

Per tornare alla schermata precedente, premere **RETURN**.

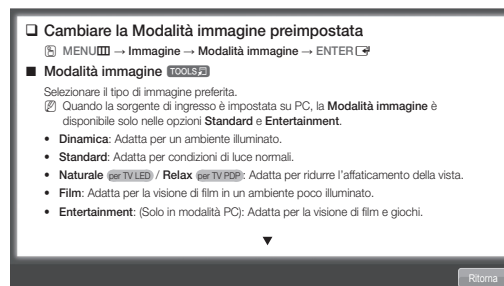

Ricerca di una parola chiave attraverso la pagina dell'indice

Questa funzione potrebbe non essere supportata a seconda della lingua.

1. Per cercare una parola chiave, premere ▲ / ▼ / ◀ / ▶ per selezionare **Indice**.
2. Premere ◀ o ▶ per selezionare l'ordine desiderato, quindi premere **ENTER**.
3. Premere ▲ o ▼ per selezionare una parola chiave da visualizzare, quindi premere **ENTER**.
4. E' possibile visualizzare la schermata di istruzioni corrispondente del manuale elettronico.

Per chiudere la schermata **Index**, premere **RETURN**.

Installazione del supporto a parete

Installazione del kit di supporto a parete

Il kit di supporto a parete (venduto separatamente) consente di montare il televisore direttamente a una parete. Per informazioni dettagliate sull'installazione a parete, consultare le istruzioni fornite insieme al kit. Rivolgersi a un tecnico per il montaggio della staffa a parete.

Samsung Electronics non può essere ritenuta responsabile per eventuali danni al prodotto o infortuni causati da una installazione autonoma del televisore da parte dell'utente.

Preparazione per l'installazione di un supporto a parete

Esempio A. Installazione del supporto a parete SAMSUNG

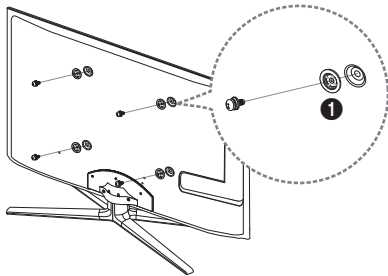

Esempio B. Installazione di un supporto a parete di altra marca.

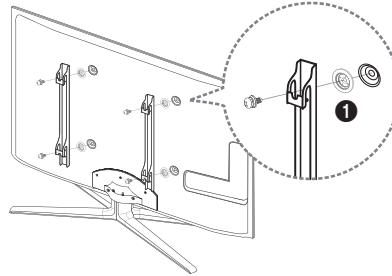

Per installare un supporto a parete, utilizzare un anello di ritenuta ❶.

Specifiche del kit di supporto a parete (VESA)

Il kit di montaggio a parete non è fornito in dotazione ma è venduto separatamente.

Installare il supporto su una parete solida perpendicolare al pavimento. Se il supporto deve essere fissato ad altri tipi di materiale, consultare il rivenditore di zona. Una installazione a soffitto o su pareti inclinate può provocare la caduta dell'unità e lesioni personali.

NOTA

- Nella tabella sotto riportata vengono indicate le dimensioni standard dei kit di supporto a parete.
- All'acquisto di un kit di supporto a parete, verrà fornita la guida all'installazione e tutte le parti necessarie per il montaggio.
- Non utilizzare viti non conformi agli standard VESA.
- Non utilizzare viti più lunghe delle dimensioni standard o non conformi alle specifiche dello standard VESA. Viti troppo lunghe possono danneggiare i componenti interni del televisore.
- Per montaggi a parete non conformi alle specifiche delle viti standard VESA, la lunghezza delle viti potrebbe differire in base alle loro specifiche.
- Non serrare le viti con eccessiva forza poiché ciò potrebbe danneggiare il prodotto o causarne la caduta provocando lesioni personali. Samsung non può essere ritenuta responsabile per tali incidenti.
- Samsung non può essere ritenuta responsabile per eventuali danni o lesioni personali qualora vengano usati kit di supporto a parete non conformi allo standard VESA o l'utente non segua le istruzioni di installazione fornite.
- Il nostro modello da 55" non è conforme alle specifiche VESA. Di conseguenza, per questo modello è necessario utilizzare l'apposito kit di supporto a parete Samsung.
- Non montare il televisore con una inclinazione superiore ai 15 gradi.

Famiglia di prodotti	pollici	Spec. VESA (A * B)	Vite standard	Quantità
TV LED	19~22	75 X 75	M4	4
	23~27	200 X 100		
	32~40	200 X 200	M8	
	46~55	400 X 400		
	60~65	600 X 400		

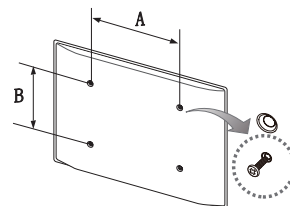

Non installare il kit di supporto a parete mentre il televisore è acceso. In caso contrario, potrebbero verificarsi incidenti con lesioni personali causate da scosse elettriche

Fissaggio del televisore alla parete



Attenzione: Tirare, spingere o arrampicarsi sul televisore sono azioni che possono provocarne la caduta. Si raccomanda di non far giocare i bambini con il televisore poiché potrebbero appendersi ad esso destabilizzandolo; se ciò dovesse verificarsi, il televisore potrebbe cadere provocando lesioni personali gravi e perfino mortali. Seguire tutte le precauzioni di sicurezza descritte nella documentazione allegata. Per una maggiore stabilità e sicurezza del prodotto, installare il dispositivo anticaduta come segue.

Per evitare una eventuale caduta del televisore

1. Evitare saldamente i ganci alla parete. Verificare che le viti siano state fissate saldamente alla parete.
 - 🔩 A seconda del tipo di parete, potrebbe essere necessario utilizzare anche un fisher.
 - 🔩 Poiché i ganci, le viti e il cavo di sicurezza non sono forniti in dotazione, è necessario acquistare tali materiali separatamente.
2. Rimuovere le viti dal centro del pannello posteriore del televisore, inserirle nei ganci, quindi avvitarle nuovamente al televisore.
 - 🔩 Le viti potrebbero non essere fornite insieme al prodotto. In questo caso, acquistare le viti separatamente in base alle specifiche qui riportate.
 - 🔩 Specifiche delle viti
 - Per i modelli da 19 ~ 27 pollici: M4
 - Per i modelli da 32 ~ 65 pollici: M8

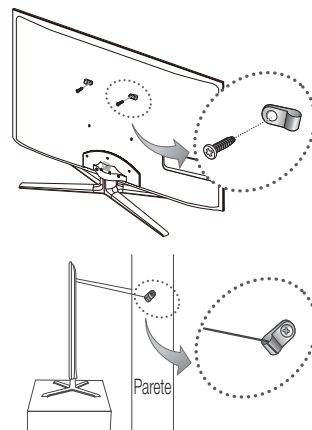



3. Collegare i ganci fissati al televisore a quelli fissati alla parete utilizzando un cavo resistente, quindi legarlo strettamente.
 - 🔩 **NOTA**
 - Installare il televisore il più possibile vicino alla parete in modo che non possa cadere all'indietro.
 - Collegare il cavo in modo che i ganci fissati alla parete si trovino allineati o leggermente più in basso di quelli fissati al televisore.
 - Slegare il cavo prima di spostare il televisore.
4. Accertarsi che tutte le connessioni siano adeguatamente fissate. Controllare periodicamente le connessioni per verificarne l'eventuale usura o rottura. Per qualsiasi dubbio relativo alla sicurezza delle connessioni effettuate, contattare un installatore specializzato.

Risoluzione dei problemi

In caso di domande sul funzionamento del televisore, consultare per prima cosa l'elenco sottostante. Se nessuno dei consigli si dimostra utile per risolvere il problema, visitare il sito "www.samsung.com", quindi fare clic sulla voce Supporto, oppure chiamare il numero del Call Center riportato in ultima pagina del manuale.

Problemi	Soluzioni e spiegazioni
Il televisore non si accende.	<ul style="list-style-type: none"> • Verificare che la spina del cavo di alimentazione CA sia correttamente collegata a una presa a muro e il televisore sia acceso. • Accertarsi che la presa a muro sia funzionante. • Premere il tasto POWER sul televisore per verificare che il problema non sia il telecomando. Se il televisore si accende, vedere la sezione "Il telecomando non funziona" riportata sotto.
Nessuna immagine/video.	<ul style="list-style-type: none"> • Verificare le connessioni dei cavi (scollegare e ricollegare tutti i cavi del televisore e dei dispositivi esterni). • Impostare l'uscita video del dispositivo esterno (ricevitore via cavo/STB, lettore DVD, Blu-ray, ecc) in modo che le connessioni corrispondano all'ingresso del televisore. Ad esempio, se l'uscita di un dispositivo esterno è HDMI, deve essere collegata a un ingresso HDMI sul televisore. • Verificare che i dispositivi collegati siano accesi. • Selezionare la corretta sorgente del televisore premendo il tasto SOURCE sul telecomando. • Riavviare il dispositivo dopo aver scollegato e ricollegato la spina di alimentazione.
Il telecomando non funziona.	<ul style="list-style-type: none"> • Sostituire le batterie prestando attenzione a rispettare le polarità (+/-). • Pulire la finestra di trasmissione del sensore sul telecomando. • Puntare il telecomando direttamente verso il televisore a una distanza di 1,5-2 metri.
Il telecomando del ricevitore via cavo/satellitare non riesce ad accendere o spegnere il televisore o a regolare il volume.	<ul style="list-style-type: none"> • Programmare il telecomando del ricevitore via cavo/satellitare in modo che possa controllare le funzioni del televisore. Consultare il manuale dell'utente del ricevitore via cavo/satellitare per il codice TV SAMSUNG.

 Lo schermo LED TFT utilizza un pannello composto da sotto pixel la cui produzione richiede una speciale tecnologia. Tuttavia, sullo schermo alcuni pixel potrebbero risultare più luminosi o più scuri. Questo fenomeno non ha alcun impatto sulle prestazioni del prodotto.

 E' possibile mantenere il televisore nelle condizioni ottimali eseguendo regolarmente tramite USB l'aggiornamento del firmware all'ultima versione disponibile sul sito (samsung.com → Supporto → Download).

Licenza



Elenco delle funzioni disponibili

Eccellente networking e interfaccia digitale: Con un sintonizzatore digitale HD incorporato, le trasmissioni HD senza abbonamento possono essere visualizzate senza ricevitore via cavo / ricevitore STB (Set-Top-Box) satellitare.

3D

Questa entusiasmante nuova funzione consente la visione tridimensionale dei contenuti 3D.

SMART HUB

Il Gateway a tutti i contenuti integrati in un'unica posizione

- Una guida semplice alle varie opzioni di intrattenimento
- La UI consente un controllo semplice e intuitivo delle opzioni di intrattenimento
- Accesso a diverse Apps, il cui numero cresce giorno per giorno
- Personalizzazione del televisore, raggruppando e ordinando le Apps in base ai propri gusti

AllShare™

AllShare™ collega televisore e cellulare Samsung / dispositivi compatibili attraverso una rete.

Anynet+ (HDMI-CEC)

Anynet+ è una funzione che permette di controllare mediante il telecomando del televisore Samsung tutti i dispositivi Samsung collegati che supportano Anynet+.

Skype

Con Skype è possibile salutare o condividere una risata con chiunque, ovunque. Comunicate con chiunque in tutto il mondo!

Conservazione e manutenzione

Eventuali adesivi applicati allo schermo TV potrebbero lasciare residui una volta rimossi. Pulire lo schermo prima di guardare i programmi TV.

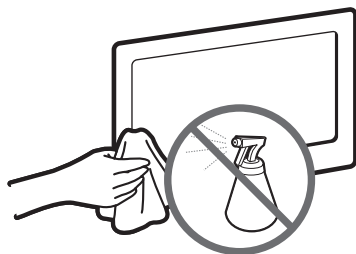

Non spruzzare acqua o soluzioni detergenti direttamente sul prodotto. Qualsiasi liquido che riesca a penetrare all'interno del prodotto può provocare guasti, incendio o una scossa elettrica.

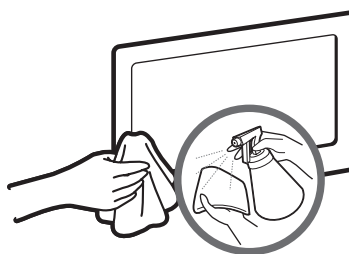

Pulire il prodotto con un panno morbido appena inumidito.

Specifiche

Risoluzione del display	1920 x 1080	
Caratteristiche ambientali		
Temperatura di esercizio	Da 10°C a 40°C (Da 50°F a 104°F)	
Umidità di esercizio	Dal 10% al 80%, senza condensa	
Temperatura di stoccaggio	Da -20°C a 45°C (Da -4°F a 113°F)	
Umidità di stoccaggio	Dal 5% al 95%, senza condensa	
Sistema TV	Analogico: B/G, D/K, L, I (in base alla nazione selezionata) Digitale: DVB-T/DVB-C/DVB-S2	
Sistema colore/video	Analogico: PAL, SECAM, NTSC-4.43, NTSC-3.58, PAL60 Digitale: MPEG-2 MP@ML, MPEG-4, H.264/AVC MP@L3, MP@L4.0, HP@L4.0	
Sistema audio	BG, DK, L, NICAM, MPEG1, DD, DD+, HEAAC.	
HDMI IN	Video: 1080 24p, 1080p, 1080i, 720p, 576p, 480p Audio: 2Ch Linear PCM 32/44.1/48kHz, 16/20/24bits.	
Piedistallo ruotabile (Sinistra / Destra)	-20° ~ 20°	
Nome modello	UE40D7000 UE40D7080	UE46D7000 UE46D7080
Dimensione schermo	40 pollici	46 pollici
Audio (Uscita)	2 x 10 W	
Dimensioni (Lar x Pro x Alt)		
Corpo	916,0 X 29,7 X 531,8 mm	1048,5 X 29,7 X 606,3 mm
Con piedistallo	916,0 X 241,3 X 603,6 mm	1048,5 X 276,7 X 683,1 mm
Peso		
Senza piedistallo	10,1 kg	12,5 kg
Con piedistallo	11,5 kg	14,4 kg
Nome modello	UE55D7000 UE55D7080	
Dimensione schermo	55 pollici	
Audio (Uscita)	2 x 15 W	
Dimensioni (Lar x Pro x Alt)		
Corpo	1240,0 X 29,7 X 714,1 mm	
Con piedistallo	1240,0 X 309,8 X 790,9 mm	
Peso		
Senza piedistallo	16,1 kg	
Con piedistallo	18,6 kg	

 Design e specifiche sono soggetti a modifiche senza preavviso.

 Per l'alimentazione elettrica e il consumo di corrente, consultare l'etichetta apposta al prodotto.

Raccomandazioni - Solo UE



- Con la presente, Samsung Electronics dichiara che questo TV LED è conforme ai requisiti essenziali e alle altre clausole pertinenti indicate nella Direttiva 1999/5/CE.
- La Dichiarazione di conformità ufficiale è reperibile all'indirizzo <http://www.samsung.com>, accendendo alla pagina Supporto > Certificati CE, e immettendo i dati richiesti per l'identificazione del prodotto.
- Questa apparecchiatura può essere utilizzata solo in interno.
- L'uso di questa apparecchiatura è consentito in tutti i paesi europei.

***This page is intentionally
left blank.***