



WF80F5E2Q	WF70F5E2Q	WF60F4E2Q
WF80F5E1Q	WF70F5E1Q	WF60F4E1Q
WF80F5E0Q	WF70F5E0Q	WF60F4E0Q
WF80F5E2W	WF70F5E2W	WF60F4E2W
WF80F5E1W	WF70F5E1W	WF60F4E1W
WF80F5E0W	WF70F5E0W	WF60F4E0W

Waschmaschine

Benutzerhandbuch

imagine the possibilities

Vielen Dank, dass Sie sich für dieses Gerät von Samsung entschieden haben.

Wenn Sie umfassenderen Service wünschen, registrieren Sie Ihr Gerät unter

www.samsung.com/register



■ Funktionen Ihrer neuen Samsung- Waschmaschine

Mit dieser neuen Maschine macht Wäsche waschen richtig Spaß. Abgesehen von der Schaum Aktiv Technologie und der hohen Energieeffizienz verfügt Ihre neue Samsung-Waschmaschine über alle Vorteile, die das Waschen der Wäsche so einfach und angenehm wie nur möglich machen.

■ Schaum Aktiv

Das leistungsstarke Programm „Schaum Aktiv“ von Samsung sorgt für eine verbesserte Sauberkeit und modernste Gewebepflege. Dank der Schaum Aktiv Technologie kann sich das Waschmittel gleichmäßig verteilen, wodurch es schneller und tiefer in das Gewebe eindringen kann.

■ Smart Check

Samsung Smart Check, ein automatisches Fehlerüberwachungssystem, erkennt und diagnostiziert Probleme bereits in einem frühen Stadium und ermöglicht schnelle und einfache Lösungen.

■ Schnelle Wäsche

Sie haben keine Zeit zu verschwenden! Wir wissen, dass Sie sehr beschäftigt sind. Deshalb hilft Ihnen das Programm „Schnelle Wäsche“, wertvolle Zeit zu sparen.

Mit diesem Waschgang sind Ihre Lieblingsachen (max. 2 kg) schon in 15 Minuten wieder sauber!



■ Intensiv

Ihre Waschmaschine verfügt über das Spezialprogramm "Intensiv", welches sich speziell für Baumwolle eignet. Die automatisch eingestellte hohe Temperatur, die Vorwäsche und der zusätzliche Spülgang sorgen für eine besonders gründliche Reinigung und die vollständige Entfernung von Waschmittelrückständen. So können Hautreize vermieden werden und die Kleidung fühlt sich besonders frisch an. Außerdem klassifiziert das Programm die Wäsche nach ihrem Typ und der Waschzyklus daran angepasst.

■ Programmende

Sie können den Start eines Waschprogramms in Schritten von 1 Stunde um maximal 19 Stunden verzögern. Das verbessert die Nutzungsmöglichkeiten für Ihre Waschmaschine, insbesondere, wenn Sie das Haus verlassen müssen.

■ Kindersicherung

Mit der Kindersicherung wird dafür gesorgt, dass keine neugierigen Kinderhände in die Trommel der Waschmaschine greifen. Die Sicherheitsfunktion stellt sicher, dass Ihre Kinder die Waschmaschine nicht bedienen können. Zudem werden Sie gewarnt, wenn die Sicherheitsfunktion ausgelöst wird.

■ Grafische Digitalanzeige

Das Bedienfeld mit grafischer Digitalanzeige ist klar aufgebaut und benutzerfreundlich. Aufgrund der einfachen Bedienung ermöglicht Ihnen die grafische Digitalanzeige schnelle und akkurate Einstellungen, um hervorragende Waschergebnisse zu erzielen.

Dieses Handbuch enthält wichtige Informationen bezüglich des Anschlusses, der Verwendung und der Pflege Ihrer neuen Samsung-Waschmaschine. Lesen Sie die darin enthaltenen Beschreibungen der Bedieneinheit, die Anweisungen zur Bedienung der Waschmaschine und die Tipps, wie Sie das Meiste aus ihren modernen Features und Funktionen herausholen. Im Abschnitt „**Fehlerbehebung und Fehlercodes**“ auf Seite **36** erfahren Sie, was zu tun ist, wenn es doch einmal zu einer Störung Ihrer neuen Waschmaschine kommt.



■ Sicherheitsinformationen

Wir freuen uns, dass Sie sich für diese neue Waschmaschine von Samsung entschieden haben. Dieses Handbuch enthält wichtige Informationen bezüglich des Anschlusses, der Verwendung und der Pflege Ihres neuen Geräts. Lassen Sie sich bitte etwas Zeit, um dieses Handbuch zu lesen, denn nur so können Sie die vielen Vorteile und Funktionen Ihrer Waschmaschine voll nutzen.

Wichtige Informationen zu den Sicherheitshinweisen



Lesen Sie dieses Handbuch sorgfältig durch. So stellen Sie sicher, dass Sie über die sichere und effiziente Verwendung der umfangreichen Features und Funktionen Ihres neuen Geräts Bescheid wissen. Bewahren Sie das Handbuch an einem sicheren Platz in der Nähe des Geräts auf, damit Sie auch in Zukunft schnell darauf zurückgreifen können. Verwenden Sie das Gerät nur zu den in dieser Bedienungsanleitung beschriebenen Zwecken.

Die Warnungen und wichtigen Sicherheitshinweise decken nicht alle denkbaren Umstände und Situationen ab. Lassen Sie den gesunden Menschenverstand, Vorsicht und die notwendige Sorgfalt nicht außer Acht, wenn Sie Ihre Waschmaschine installieren, warten und einsetzen.

Da die folgenden Hinweise zum Betrieb für verschiedene Modelle gelten, können die Eigenschaften Ihrer Waschmaschine sich leicht von den in diesem Handbuch beschriebenen unterscheiden, und es kann sein, dass nicht alle Warnhinweise zutreffen. Bei Fragen oder Problemen wenden Sie sich an Ihr nächstgelegenes Kundendienstzentrum, oder holen Sie sich online Hilfe und Informationen unter www.samsung.com.

Wichtige Symbole für Sicherheitshinweise

■ Bedeutung der Symbole und Zeichen in dieser Bedienungsanleitung:

	WARNUNG: Gefährliche bzw. unsichere Praktiken, die zu schweren Verletzungen, Tod und/oder Sachschäden führen können.
	VORSICHT: Gefährliche bzw. unsichere Praktiken, die zu Verletzungen und/oder Sachschäden führen können.
	HINWEIS

Die folgenden Warnhinweise sollen Sie und andere vor Verletzungen schützen.

Befolgen Sie die Hinweise wörtlich.

Lesen Sie dieses Handbuch aufmerksam durch, und bewahren Sie es an einem sicheren Ort auf, damit Sie die Informationen später schnell wiederfinden.

Lesen Sie alle Anweisungen sorgfältig durch, ehe Sie dieses Gerät einsetzen.

Wie alle mit Strom betriebenen Geräte mit beweglichen Bauteilen besitzt auch dieses Gerät ein gewisses Gefahrenpotenzial. Um dieses Gerät sicher nutzen zu können, müssen Sie sich mit den Bedienungsabläufen vertraut machen und bei der Verwendung Vorsicht walten lassen.

Wichtige Hinweise zur Sicherheit

! WARNUNG: Um die Gefahr von Bränden, Stromschlägen und anderen Verletzungen beim Einsatz Ihrer Waschmaschine zu vermindern, beachten Sie die folgenden Sicherheitsregeln:

Erlauben Sie nicht, dass Kinder (oder Haustiere) in oder auf der Waschmaschine spielen. Die Tür der Waschmaschine lässt sich von innen nicht leicht öffnen, und Kinder können ernsthaft verletzt werden, wenn Sie im Innern eingeschlossen sind.

Dieses Gerät kann von Kindern ab 8 Jahren und Personen mit verminderten körperlichen, sensorischen oder geistigen Fähigkeiten oder einem Mangel an Erfahrung und Wissen nur bedient werden, wenn sie unter Aufsicht stehen oder eine Unterweisung zum sicheren Umgang mit dem Gerät erhalten haben und die damit verbundenen Gefahren verstehen. Kinder dürfen nicht mit dem Gerät spielen. Kinder dürfen das Gerät nur unter Aufsicht reinigen oder warten.

Kinder müssen beaufsichtigt werden, damit sie nicht mit dem Gerät spielen können.

Falls der Stecker oder das Netzkabel beschädigt sind, müssen diese vom Hersteller oder vom Kundendienst bzw. von einer ähnlich qualifizierten Fachkraft ausgewechselt werden.

Stellen Sie das Gerät so auf, dass der Netzstecker, der Wasserzulauf und die Abflussrohre zugänglich sind.

Wenn die Waschmaschine am Geräteboden über Belüftungsöffnungen verfügt, stellen Sie sicher, dass diese Öffnungen nicht durch Teppich oder andere Hindernisse verdeckt werden.

Verwenden Sie nur neue Schläuche. Verwenden Sie nicht die alten Schläuche.

WARNUNG: Wichtige Warnhinweise für die Installation

Die Installation dieses Geräts muss von einem qualifizierten Techniker oder einem dazu befugten Dienstleister durchgeführt werden.

- Andernfalls besteht Verletzungsgefahr bzw. die Gefahr von Stromschlägen, Bränden, Explosionen oder Störungen des Geräts.

Das Gerät ist schwer, gehen Sie beim Heben also vorsichtig vor.

Verbinden Sie das Netzkabel nur mit einer Wandsteckdose für 220 – 240 V~ bei 50/60 Hz, und verwenden Sie die Steckdose nur für dieses Gerät. Verwenden Sie niemals ein Verlängerungskabel.

- Die gemeinsame Nutzung einer Steckdose mit anderen Geräten über einen Mehrfachstecker oder ein Verlängerungskabel kann einen elektrischen Schlag oder Brand verursachen.
- Stellen Sie sicher, dass Netzspannung, Frequenz und Stromstärke den Angaben in den technischen Daten des Geräts entsprechen. Andernfalls besteht die Gefahr von Stromschlägen oder eines Brands. Stecken Sie den Netzstecker fest in die Steckdose.

Entfernen Sie mit einem trockenen Tuch regelmäßig alle Fremdkörper wie Staub oder Wasser vom Netzstecker und von den Kontakten.

- Ziehen Sie den Netzstecker heraus, und reinigen Sie ihn mit einem trockenen Tuch.
- Andernfalls besteht die Gefahr von Stromschlägen oder eines Brandes.

Verbinden Sie den Netzstecker richtig herum mit der Wandsteckdose, so dass das Kabel zum Boden hin verläuft.

- Wenn Sie den Netzstecker anders herum mit der Wandsteckdose verbinden, können die Drähte im Innern des Kabels beschädigt werden. Dies kann einen elektrischen Schlag oder Brand verursachen.

Verwahren Sie alle Verpackungsmaterialien außerhalb der Reichweite von Kindern, denn Verpackungsmaterial kann für Kinder gefährlich sein.

- Wenn ein Kind sich eine Tüte über den Kopf zieht, kann es ersticken.

Wenn das Gerät, das Netzkabel oder der Stecker beschädigt sind, wenden Sie sich an Ihr örtliches Kundendienstzentrum.

Dieses Gerät muss ordnungsgemäß geerdet sein.

Erden Sie das Gerät nicht an einem Gasrohr, Wasserrohr aus Kunststoff oder der Telefonleitung.

- Andernfalls besteht die Gefahr von Stromschlägen, Bränden, Explosionen oder Störungen des Geräts.
- Verbinden Sie das Netzkabel niemals mit einer Steckdose, die nicht korrekt geerdet ist, und vergewissern Sie sich, dass die Erdung den örtlichen und nationalen Vorschriften entspricht.

Stellen Sie dieses Gerät nicht in der Nähe von Heizkörpern oder entflammbarem Material auf.

Installieren Sie dieses Gerät weder an einem feuchten, öligen oder staubigen Ort, noch an einem Platz, der direktem Sonnenlicht oder Wassereinwirkungen (Regentropfen) ausgesetzt ist.

Stellen Sie dieses Gerät nicht an Orten auf, an denen es niedrigen Temperaturen ausgesetzt ist.

- Bei Frost können die Rohre platzen.

Stellen Sie dieses Gerät nicht an Orten auf, an denen Gas austreten kann.

- Andernfalls besteht die Gefahr eines elektrischen Schlags oder Brandes.

Verwenden Sie keinen Stromtransformator.

- Andernfalls besteht die Gefahr eines elektrischen Schlags oder Brandes.

Verwenden Sie keine beschädigten Netzstecker bzw. Netzkabel und keine losen Steckdosen.

- Andernfalls besteht die Gefahr eines elektrischen Schlags oder Brandes.

Ziehen Sie nicht am Netzkabel, oder knicken Sie es nicht zu stark.

Verknoten und befestigen Sie das Netzkabel nicht.

Haken Sie das Netzkabel nicht über ein Metallobjekt, stellen Sie keine schweren Gegenstände darauf, verlegen Sie das Netzkabel nicht zwischen Objekten, und schieben Sie das Netzkabel nicht in den Raum hinter dem Gerät.

- Andernfalls besteht die Gefahr eines elektrischen Schlags oder Brands.

6



Ziehen Sie nicht am Netzkabel, wenn Sie den Stecker aus der Steckdose ziehen.

- Fassen Sie den Netzstecker beim Herausziehen am Stecker an.
- Andernfalls besteht die Gefahr von Stromschlägen oder eines Brandes.

VORSICHT: Vorsichtshinweise für die Installation

Dieses Gerät muss so aufgestellt werden, dass der Netzstecker leicht zugänglich ist.

- Andernfalls besteht die Gefahr von Stromschlägen oder eines Brandes aufgrund von Fehlströmen.

Stellen Sie Ihr Gerät auf einem festen und ebenen Untergrund auf, der das Gewicht tragen kann.

- Andernfalls besteht Verletzungsgefahr bzw. die Gefahr von starken Schwingungen, Wandern der Maschine, Geräuschentwicklung und Störungen des Geräts.

WARNUNG: Wichtige Warnhinweise für die Nutzung

Wenn das Gerät unter Wasser geraten sollte, trennen Sie sofort die Wasser- und Stromversorgung, und wenden Sie sich an Ihr örtliches Kundendienstzentrum.

- Berühren Sie den Netzstecker nicht mit nassen Händen.
- Andernfalls besteht die Gefahr von Stromschlägen.

Wenn das Gerät ungewöhnliche Geräusche, Brandgeruch oder Rauch entwickelt, trennen Sie sofort die Stromversorgung, und wenden Sie sich an Ihr nächstgelegenes Kundendienstzentrum.

- Andernfalls besteht die Gefahr von Stromschlägen oder eines Brandes.

Im Fall eines Gaslecks (z. B. durch Propangas, Erdgas usw.) lüften Sie den Raum sofort, ohne den Netzstecker zu berühren. Berühren Sie weder das Gerät noch das Netzkabel.

- Verwenden Sie keinen Lüfter.
- Jeder Funke kann zu einer Explosion oder einem Brand führen.

Lassen Sie keine Kinder in oder auf der Waschmaschine spielen. Entfernen Sie vor der Entsorgung des Geräts außerdem den Türverschlusshebel der Waschmaschine.

- Wenn ein Kind in der Waschmaschine eingeschlossen ist, kann es gefangen sein und ersticken.

Achten Sie darauf, die Verpackung am Boden der Waschmaschine (Schwamm, Styropor) zu entfernen, ehe Sie sie verwenden.

Waschen Sie keine mit Benzin, Kerosin, Waschbenzin, Verdünner, Alkohol oder anderen leicht entzündlichen oder explosiven Substanzen verunreinigten Kleidungsstücke.

- Andernfalls besteht die Gefahr von Stromschlägen, Bränden oder Explosionen.

Öffnen Sie die Tür der Waschmaschine nicht mit Gewalt und im Betrieb (Waschen bei hoher Temperatur/Trocknen/Schleudern).

- Das aus der Waschmaschine austretende Wasser kann zu Verbrennungen führen oder bewirken, dass der Boden schlüpfrig wird. Dies kann zu Verletzungen führen.
- Wenn Sie die Tür mit Gewalt öffnen, kann dies zu Beschädigungen des Geräts oder zu Verletzungen führen.

Legen Sie niemals Ihre Hände oder Metallgegenstände unter die Waschmaschine, während diese in Betrieb ist.

- Dies kann zu Verletzungen führen.

Berühren Sie den Netzstecker nicht mit nassen Händen.

- Andernfalls besteht die Gefahr von Stromschlägen.

Schalten Sie das Gerät, solange es arbeitet, nicht durch Herausziehen des Netzsteckers aus.

- Wenn Sie den Netzstecker wieder mit der Steckdose verbinden, kann ein Funke und somit ein Stromschlag oder Brand verursacht werden.

Lassen Sie keine Kinder oder gebrechliche Personen ohne Aufsicht mit der Waschmaschine umgehen. Lassen Sie Kinder nicht in oder auf das Gerät klettern.

- Andernfalls besteht die Gefahr von Stromschlägen, Verbrennungen oder Verletzungen.



Legen Sie niemals Ihre Hände oder Metallgegenstände unter die laufende Waschmaschine.

- Dies kann zu Verletzungen führen.

Ziehen Sie nicht am Netzkabel, um den Netzstecker des Geräts aus der Steckdose zu ziehen. Fassen Sie immer fest am Stecker an, und ziehen Sie ihn gerade aus der Steckdose.

- Schäden am Netzkabel können einen Kurzschluss, Brand und/oder Stromschlag verursachen.

Versuchen Sie nicht selbst, das Gerät zu reparieren, auseinander zu nehmen oder zu verändern.

- Verwenden Sie ausschließlich Normsicherungen (z. B. solche mit Kupfer- oder Stahldraht usw.).
- Wenn das Gerät repariert oder neu installiert werden muss, wenden Sie sich an Ihr nächstgelegenes Kundendienstzentrum.
- Andernfalls besteht Verletzungs- oder Brandgefahr bzw. die Gefahr von Stromschlägen oder Störungen des Geräts.

Wenn sich der Frischwasserschlauch am Hahn löst und das Gerät überflutet wird, ziehen Sie den Netzstecker aus der Dose.

- Andernfalls besteht die Gefahr von Stromschlägen oder eines Brandes.

Ziehen Sie den Netzstecker bei Gewitter oder Blitzschlag, und wenn das Gerät längere Zeit nicht genutzt wird, aus der Dose.

- Andernfalls besteht die Gefahr von Stromschlägen oder eines Brandes.

VORSICHT: Vorsichtshinweise für die Nutzung

Wenn die Waschmaschine durch Fremdstoffe wie Reinigungsmittel, Schmutz, Lebensmittelabfälle usw. verunreinigt wird, ziehen Sie den Netzstecker aus der Dose, und reinigen Sie die Waschmaschine mit einem feuchten und weichen Tuch.

- Andernfalls besteht die Gefahr von Verfärbung, Verformung, Beschädigung oder Rost.

Die Frontscheibe kann durch starke Schläge beschädigt werden. Seien Sie vorsichtig, wenn Sie die Waschmaschine verwenden.

- Wenn das Glas kaputt ist, kann dies zu Verletzungen führen.

Öffnen Sie den Wasserhahn nach einem Ausfall der Wasserversorgung oder bei Neuanschluss des Frischwasserschlauchs nur langsam.

Öffnen Sie den Hahn auch nach einer langen Zeit ohne Waschen nur langsam.

- Der Luftdruck im Wasserschlauch oder im Wasserrohr kann zu Beschädigungen an Bauteilen oder zu Wasserlecks führen.

Wenn im Betrieb eine Wasserabflussstörung auftritt, überprüfen Sie, ob es ein Problem mit dem Abfluss gibt.

- Wenn die Waschmaschine trotz Überflutung aufgrund eines Problems mit dem Abfluss weiter verwendet wird, kann dies zu Stromschlägen oder Bränden führen.

Geben Sie die Wäsche ganz in die Waschmaschine hinein, damit sie nicht in der Tür eingeklemmt wird.

- Wenn Wäsche in der Tür eingeklemmt wird, kann dies zu Beschädigungen der Wäsche oder der Waschmaschine bzw. zu Wasseraustritt führen.

Stellen Sie die Wasserzufuhr ab, wenn die Waschmaschine nicht eingesetzt wird.

Stellen Sie sicher, dass die Schrauben am Anschluss des Frischwasserschlauchs richtig festgezogen sind.

- Andernfalls besteht die Gefahr von Sachschäden oder Verletzungen.

Achten Sie darauf, dass die Gummidichtung und der Glaseinsatz der vorderen Gerätetür nicht durch Fremdstoffe verunreinigt sind (z. B. Abfall, Gewebe, Haare usw.).

- Wenn Fremdstoffe in der Gerätetür eingeklemmt werden oder die Tür nicht vollständig geschlossen ist, kann dies zu Wasseraustritt führen.

Öffnen Sie vor Benutzung des Geräts den Hahn, und überprüfen Sie, ob der Frischwasserschlauch fest angeschlossen ist und kein Wasser austritt.

- Wenn sich die Schrauben am Anschluss des Frischwasserschlauchs gelockert haben, kann dies zu Wasseraustritt führen.

Das von Ihnen erworbene Gerät ist nur zum Gebrauch im Haushalt bestimmt.

Die Verwendung zu kommerziellen Zwecken stellt eine missbräuchliche Nutzung des Geräts dar. In diesem Fall fällt das Gerät nicht unter die Standardgarantie von Samsung, und Samsung kann nicht für Fehlfunktionen oder Schäden aufgrund dieser missbräuchlichen Verwendung verantwortlich gemacht werden.



Stellen Sie weder sich selbst noch irgendwelche Gegenstände (Wäsche, brennende Kerzen, angezündete Zigaretten, Geschirr, Chemikalien, Metall usw.) auf das Gerät.

- Andernfalls besteht Verletzungs- oder Brandgefahr bzw. die Gefahr von Stromschlägen oder Störungen des Gerätes.

Sprühen Sie kein flüchtiges Material wie z. B. Insektizide auf die Oberfläche des Gerätes.

- Sie sind nicht nur gefährlich für Ihre Gesundheit, sondern es besteht auch die Gefahr von Stromschlägen, Bränden oder Störungen des Gerätes.

Stellen Sie keine Gegenstände, die ein elektromagnetisches Feld erzeugen, in die Nähe der Waschmaschine.

- Andernfalls besteht Verletzungsgefahr bzw. die Gefahr von Störungen.

Bei einem Heißwaschgang oder beim Trocknen abfließendes Wasser ist heiß. Berühren Sie nicht das Wasser.

- Andernfalls besteht die Gefahr von Verbrennungen oder Verletzungen.

Sie dürfen wasserdichte Sitze, Matten oder Kleidungsstücke (*) nur dann in Ihrer Waschmaschine waschen, schleudern oder trocknen, wenn Ihr Gerät über ein spezielles Programm dafür verfügt.

(*): Bettwäsche aus Wolle, Regenumhänge, Angelwesten, Skihosen, Schlafsäcke, Windelhöschen, Trainingsanzüge und sowie Fahrrad-, Motorrad- und Autoabdeckungen usw.

- Waschen Sie keine dicken, schweren Matten, auch wenn das Waschen laut Pflegehinweis erlaubt ist.
- Dies kann aufgrund übermäßiger Vibrationen zu Verletzungen oder Schäden an der Waschmaschine, den Wänden, dem Boden oder der Bekleidung führen.

Verwenden Sie die Waschmaschine nicht, wenn der Waschmittelbehälter ausgebaut ist.

- Andernfalls besteht die Gefahr von Stromschlägen oder Verletzungen aufgrund von Wasseraustritt.

Berühren Sie beim oder kurz nach dem Trocknen nicht das Innere der Trommel, da diese heiß ist.

- Andernfalls besteht Verbrennungsgefahr.

Legen Sie niemals Ihre Hände in den Waschmittelbehälter.

- Andernfalls besteht Verletzungsgefahr, weil Ihre Hand vom Reinigungsmiteleinzug eingeklemmt werden kann.

Geben Sie außer Wäsche keinerlei Objekte (wie Schuhe, Lebensmittelabfälle oder Tiere) in die Waschmaschine.

- Dies kann aufgrund übermäßiger Vibrationen zu Schäden an der Waschmaschine und zum Tod oder zu Verletzungen der Tiere führen.

Drücken Sie die Tasten nicht mit Hilfe scharfer Gegenstände wie Stiften, Messern, Fingernägeln usw.

- Andernfalls besteht die Gefahr von Stromschlägen oder Verletzungen.

Waschen Sie keine durch Öl, Creme oder Lotion verunreinigte Wäsche, wie sie sich normalerweise in Hautpflegegeschäften oder Massagesalons findet.

- Andernfalls besteht die Gefahr von Verformung der Gummidichtungen und Wasseraustritt.

Lassen Sie Bleichmittel und Metallobjekte wie Sicherheits- oder Haarnadeln nicht längere Zeit in der Trommel.

- Dadurch kann die Trommel rosten.
- Sollte sich doch einmal Rost auf der Oberfläche der Trommel bilden, tragen Sie ein (pH-neutrales) Spülmittel auf die Oberfläche auf, und entfernen Sie den Rost mit einem Schwamm. Verwenden Sie niemals eine Metallbürste.

Geben Sie kein chemisches Reinigungsmittel direkt auf die Wäsche, und waschen, spülen oder schleudern Sie keine Wäsche, die mit einem chemischen Reinigungsmittel verunreinigt ist.

- Dies kann aufgrund der Hitze beim Oxidieren des Öls zu spontaner Selbstentzündung oder Explosion führen.

Verwenden Sie kein Wasser aus Wasserkühl-/heizgeräten.

- Andernfalls besteht die Möglichkeit von Störungen der Waschmaschine.

Verwenden Sie keine natürliche Handwaschseife für die Waschmaschine.

- Wenn sie hart wird und sich in der Waschmaschine ansammelt, kann es zu Problemen mit dem Gerät, Verfärbungen, Rost oder schlechten Gerüchen kommen.



Geben Sie Strümpfe und Büstenhalter ins Waschnetz, und waschen Sie sie zusammen mit der anderen Wäsche.

Waschen Sie keine großen Wäschestücke wie z. B. Bettwäsche im Waschnetz.

- Andernfalls besteht Verletzungsgefahr aufgrund übermäßiger Vibrationen.

Verwenden Sie kein festes Waschmittel.

- Wenn es sich in der Waschmaschine ansammelt, kann es zu Wasseraustritt kommen.

Stellen Sie vor dem Waschen sicher, dass die Taschen aller zu waschenden Kleidungsstücke geleert sind.

- Harte bzw. spitze Gegenstände wie Münzen, Sicherheitsnadeln, Nägel, Schrauben oder Steine können schwere Schäden an Ihrer Waschmaschine verursachen.

Waschen Sie keine Kleidung mit großen Schnallen, Knöpfen oder anderen schweren Metallapplikationen.

WARNUNG: Wichtige Warnhinweise für die Reinigung

Sprühen Sie zum Reinigen kein Wasser direkt auf das Gerät.

Verwenden Sie kein stark säurehaltiges Reinigungsmittel.

Verwenden Sie niemals Waschbenzin, Verdüner oder Alkohol, um das Gerät zu reinigen.

- Andernfalls können Verfärbungen, Verformungen, Schäden, Stromschläge oder Brände die Folge sein.

Ziehen Sie den Netzstecker aus dem Wandauslass, bevor Sie das Brandes reinigen oder Wartungsarbeiten durchführen.

- Andernfalls besteht die Gefahr von Stromschlägen oder eines Brands.

Hinweise zum WEEE-Zeichen



Korrekte Entsorgung von Altgeräten (Elektroschrott) (Gilt für Länder mit Abfalltrennsystemen)

Die Kennzeichnung auf dem Produkt, Zubehörteilen bzw. auf der dazugehörigen Dokumentation gibt an, dass das Produkt und Zubehörteile (z. B. Ladegerät, Kopfhörer, USB-Kabel) nach ihrer Lebensdauer nicht zusammen mit dem normalen Haushaltsmüll entsorgt werden dürfen. Entsorgen Sie dieses Gerät und Zubehörteile bitte getrennt von anderen Abfällen, um der Umwelt bzw. der menschlichen Gesundheit nicht durch unkontrollierte Müllbeseitigung zu schaden. Helfen Sie mit, das Altgerät und Zubehörteile fachgerecht zu entsorgen, um die nachhaltige Wiederverwertung von stofflichen Ressourcen zu fördern.

Private Nutzer wenden sich an den Händler, bei dem das Produkt gekauft wurde, oder kontaktieren die zuständigen Behörden, um in Erfahrung zu bringen, wo Sie das Altgerät bzw. Zubehörteile für eine umweltfreundliche Entsorgung abgeben können.

Gewerbliche Nutzer wenden sich an ihren Lieferanten und gehen nach den Bedingungen des Verkaufsvertrags vor. Dieses Produkt und elektronische Zubehörteile dürfen nicht zusammen mit anderem Gewerbemüll entsorgt werden.

■ Inhalt

Aufstellen der Waschmaschine

13

Überprüfen der Teile	13
Einhaltung der Anschlussvoraussetzungen	14
Stromnetz und Erdung	14
Wasserzufuhr	14
Abfluss	15
Bodenbelag	15
Umgebungstemperatur	15
Aufstellung in einer Nische oder einem Wandschrank	15
Aufstellen der Waschmaschine	16

Verwenden der Waschmaschine

21

Informationen zu Waschmitteln und Zusätzen	21
Verwenden des richtigen Waschmittels	21
Verwenden des Waschmittelbehälters	21
Verwenden von Flüssigwaschmitteln (bestimmte Modelle)	22
Die erste Wäsche	23
Grundlegende Erklärungen	23
Verwenden des Bedienfelds	24
Verwenden des Programmwahlschalters	26
Kindersicherung	27
Signalton aus	27
Programmende	27
Smart Check	28
Wäsche waschen	29
Waschen mit dem Programmwahlschalter	29
Manuelles Einstellen des Waschprogramms	30
Waschhinweise	30

Reinigen der Waschmaschine

32

Notfallabpumpen	32
Reinigen der Fremdkörperfalle	33
Reinigen der Außenflächen	33
Reinigen des Waschmittelbehälters und des Einschubs	34
Reinigen des Siebs	34

Inhalt

11

Pflegen der Waschmaschine

35

Reparieren einer eingefrorenen Waschmaschine	35
Lagern der Waschmaschine	35

Fehlerbehebung und Fehlercodes

36

Kontrollieren Sie diese Punkte, wenn Ihre Waschmaschine... ..	36
Informationscodes	37

Übersicht über die Waschprogramme

38

Übersicht über die Waschprogramme	38
---	----

Anhang

39

Bedeutung der Pflegesymbole	39
Umweltschutzhinweise	39
Konformitätserklärung	39
Datenblatt für Haushaltswaschmaschinen	40

■ Aufstellen der Waschmaschine

Achten Sie darauf, dass Ihr Installateur die folgenden Hinweise sorgfältig beachtet, damit Ihre neue Waschmaschine ordnungsgemäß arbeitet und Sie keiner Verletzungsgefahr ausgesetzt sind, wenn Sie Wäsche waschen.

Überprüfen der Teile

Packen Sie Ihre Waschmaschine vorsichtig aus, und vergewissern Sie sich, dass alle nachfolgend gezeigten Teile mitgeliefert wurden. Falls ein Transportschaden vorliegt oder Teile fehlen, setzen Sie sich bitte umgehend mit dem Samsung-Kundendienst oder Ihrem Fachhändler in Verbindung.

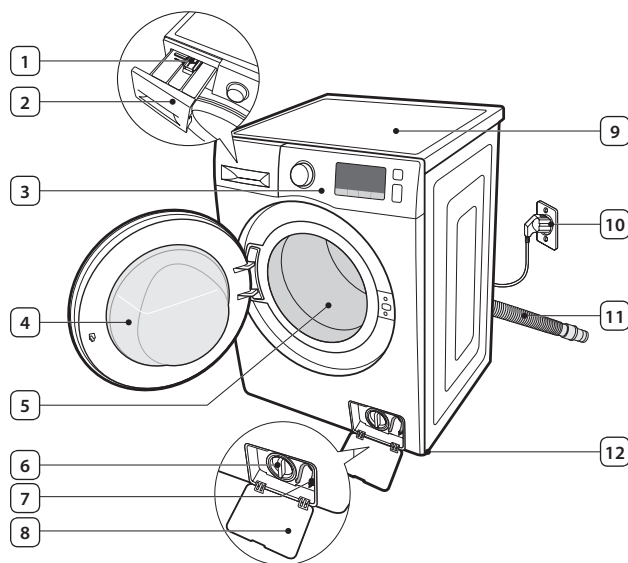

1	Entriegelungshebel
2	Waschmittelbehälter
3	Bedienfeld
4	Gerätetür
5	Trommel
6	Fremdkörperfalle
7	Notentleerungsschlauch
8	Abdeckung der Fremdkörperfalle
9	Arbeitsfläche
10	Netzstecker
11	Abwasserschlauch
12	Nivellierfüße



Schraubenschlüssel
(bestimmte Modelle)



Kunststoffabdeckungen für
Transportsicherungsöffnungen *



Schlauchführung



Kaltwasser-Zufuhrschlauch



Warmwasser-Zufuhrschlauch
(bestimmte Modelle)

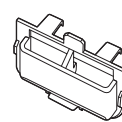

Flüssigwaschmitteleinsatz



Kunststoffabdeckungen für Transportsicherungsöffnungen *: Die Anzahl der Transportsicherungen und Abdeckungen hängt vom jeweiligen Modell ab (3 bis 5).

Aufstellen der Waschmaschine

13

Einhaltung der Anschlussvoraussetzungen

■ Stromnetz und Erdung

⚠️ WARNUNG: Verwenden Sie niemals ein Verlängerungskabel.
Verwenden Sie nur das im Lieferumfang der Waschmaschine enthaltene Netzkabel.

Überprüfen Sie beim Vorbereiten des Anschlusses, dass die Stromversorgung folgende Bedingungen erfüllt:

- 220 – 240 V~ bei 50 Hz mit Schmelz- oder Automatiksicherung
- Gesonderter Netzabschnitt ausschließlich für Ihre Waschmaschine

Ihre Waschmaschine muss geerdet sein. Sollte das Gerät eine Störung oder eine Fehlfunktion aufweisen, wird durch das Erden das Risiko eines elektrischen Schlags reduziert, indem dem elektrischen Strom der Weg des geringsten Widerstands geboten wird.

Ihre Waschmaschine verfügt über einen Netzstecker mit einem dritten Erdungsanschluss, den Sie mit einer ordnungsgemäß installierten Steckdose mit Erdungsleitung verbinden.

⚠️ WARNUNG: Schließen Sie das Erdungskabel niemals an Wasserleitungen aus Kunststoff, Gasleitungen oder Heißwasserleitungen an.

Durch unsachgemäßes Anschließen des Erdungskabels für das Gerät kann es zu Stromschlägen kommen. Sollten Sie Zweifel haben, ob das Gerät ordnungsgemäß geerdet wurde, lassen Sie dies von einem qualifizierten Elektriker oder von qualifiziertem Servicepersonal überprüfen.

⚠️ VORSICHT: Manipulieren Sie nicht den Stecker der Waschmaschine. Wenn er nicht in die Steckdose passt, lassen Sie von einem qualifizierten Elektriker eine geeignete Steckdose installieren.

■ Wasserzufuhr

Ihre Waschmaschine wird in einem Wasserdruckbereich von 50 bis 800 kPa korrekt gefüllt. Bei einem Wasserdruck von weniger als 50 kPa kann es zu einem Versagen des Wasserventils kommen, so dass es nicht vollständig schließen kann. Möglicherweise hält die /// Steuerung der Waschmaschine dem Druck nicht stand und wird automatisch ausgeschaltet. (Die Steuerung sieht eine Füllzeitbegrenzung vor, um ein Überlaufen und Überflutungen auszuschließen, falls sich ein Schlauch in der Maschine lösen sollte.)

Damit die Länge des vorgesehenen Frischwasserschlauchs ausreicht, muss sich der Wasseranschluss in einem Abstand von maximal 120 cm von der Rückseite der Waschmaschine befinden.

 Die meisten Fachhändler bieten Frischwasserschläuche verschiedener Längen bis 3,05 m an.

 Die Gefahr von Lecks und Wasserschäden reduzieren Sie durch:

- Leichte Erreichbarkeit aller Wasseranschlüsse.
- Schließen der Wasserhähne, wenn Sie die Waschmaschine nicht benutzen.
- Regelmäßige Überprüfung der Armaturen des Frischwasserschlauchs auf Dichtheit.

⚠️ WARNUNG: Bevor Sie Ihre Waschmaschine erstmals in Betrieb nehmen, prüfen Sie alle Anschlüsse am Wasserventil und am Hahn auf Undichtigkeit.

Abfluss

Samsung empfiehlt eine Standrohrhöhe von 65 cm. Der Abwasserschlauch muss durch die Abwasserschlauchhalterung zum Abwasserrohr geführt werden. Das Abwasserrohr muss ausreichend groß für den Außendurchmesser des Abwasserschlauchs sein. Der Abwasserschlauch wird bereits im Werk am Gerät befestigt.

Bodenbelag

Beste Leistung erzielen Sie nur, wenn Sie Ihre Waschmaschine auf einem soliden Untergrund aufstellen. Holzböden müssen möglicherweise verstärkt werden, um Vibrationen und/oder ungleichmäßige Belastungen zu verhindern. Teppiche und andere weiche Bodenplatten fördern Vibrationen und verstärken die Neigung der Waschmaschine, sich beim Schleudern leicht in Bewegung zu setzen.

! WARNUNG: Stellen Sie Ihre Waschmaschine niemals auf einer erhöhten Plattform oder einer schlecht abgestützten Konstruktion auf.

Umgebungstemperatur

Stellen Sie Ihre Waschmaschine nicht in Bereichen auf, in denen Wasser gefrieren kann. Es besteht immer die Möglichkeit, dass Wasser im Wasserventil, in der Pumpe oder den Schläuchen zurückbleibt. Gefrierendes Wasser in den Leitungen kann Schäden an den Riemen, der Pumpe und anderen Komponenten verursachen.

Aufstellung in einer Nische oder einem Wandschrank

Für sicheren und ordnungsgemäßen Betrieb benötigt Ihre Waschmaschine die folgenden Mindestabstände:

Seiten	25 mm
Oben	25 mm
Rückseite *	50 mm
Vorderseite	500 mm

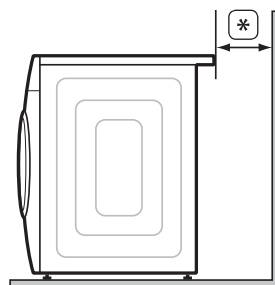

Aufstellen der Waschmaschine

Wenn die Waschmaschine zusammen mit einem Trockner aufgestellt wird, muss in der Nische oder dem Wandschrank vor eine Luftöffnung von mindestens 500 mm frei bleiben. Ihre Waschmaschine allein benötigt eine solche Luftöffnung nicht.

Aufstellen der Waschmaschine

! **VORSICHT:** Verbinden Sie das Netzkabel des Geräts erst nach Abschluss der Installation mit der Wandsteckdose.

! **WARNUNG:** Verpackungsmaterialien können eine Gefahr für Kinder darstellen. Entfernen Sie deshalb alle Verpackungsmaterialien (Kunststoffbeutel, Styropor usw.) aus der Reichweite von Kindern.

■ SCHRITT 1 - Auswählen des Aufstellorts

 Bevor Sie die Waschmaschine anschließen, wählen Sie einen Standort mit den folgenden Eigenschaften:

- Ebener, fester Untergrund ohne Teppich oder Bodenbelag, der die Entlüftung behindert
- Nicht im direkten Sonnenlicht
- Ausreichende Belüftung
- Keine Temperaturen unter dem Gefrierpunkt (unter 0 °C)
- Nicht in der Nähe von Wärmequellen (Öl- oder Gasheizungen)
- Ausreichend große Aufstellfläche, damit die Waschmaschine nicht auf dem Netzkabel steht

■ SCHRITT 2 - Entfernen der Transportsicherungen

Bevor Sie Ihre Waschmaschine aufstellen, müssen Sie alle Transportsicherungen auf der Rückseite des Geräts entfernen.

1. Lockern Sie alle Bolzen mit dem Schraubenschlüssel.

(*) : Optional

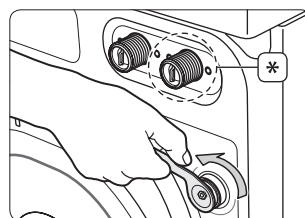

2. Halten Sie die Transportsicherung mit dem Schraubenschlüssel, und ziehen Sie sie durch die breite Aussparung an der Öffnung. Dieser Vorgang muss für alle Transportsicherungen ausgeführt werden.

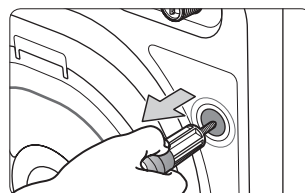

3. Verschließen Sie die Aussparungen mit den mitgelieferten Abdeckungen.

4. Bewahren Sie alle Transportsicherungen an einem sicheren und leicht zugänglichen Ort auf, falls Sie die Waschmaschine in Zukunft noch einmal transportieren müssen.

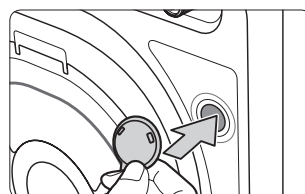

SCHRITT 3 - Ausrichten der Nivellierfüße

 Wenn Sie die Waschmaschine anschließen, müssen Sie sicherstellen, dass Netzstecker, Wasseranschluss und Abfluss leicht erreichbar sind.

1. Schieben Sie die Waschmaschine an die gewünschte Stelle.
2. Lockern Sie alle Sicherungsmuttern mit dem Schraubenschlüssel.
3. Nivellieren Sie die Waschmaschine durch Heraus- bzw. Hereindrehen der Nivellierfüße mit der Hand.
4. Wenn die Waschmaschine waagrecht steht, ziehen Sie die Sicherungsmuttern mit dem Schraubenschlüssel fest.

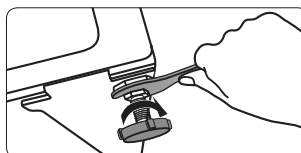
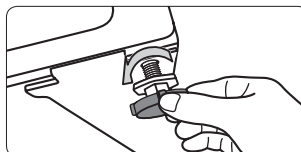
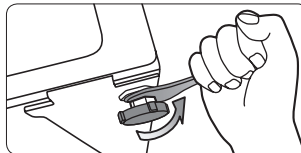

SCHRITT 4 - Anschließen des Frisch- und Abwasserschlauchs

Anschließen des Frischwasserschlauchs

 **WARNUNG:** Verwenden Sie für den Anschluss nicht mehrere, miteinander verbundene Frischwasserschläuche. Andernfalls besteht die Gefahr von Stromschlägen aufgrund von Wasseraustritt. Sollte der Schlauch zu kurz sein, verwenden Sie einen längeren Hochdruckschlauch.

1. Schließen Sie das L-förmige Ende des Frischwasserschlauchs an den Wasserzulauf an der Rückseite der Waschmaschine an. Ziehen Sie ihn fest, indem Sie **Teil (A)** mit der Hand im Uhrzeigersinn drehen.
(*): Optional

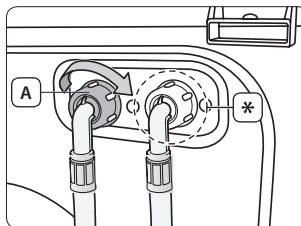

2. Entfernen Sie den **Adapter (B)** vom anderen Ende des **Frishwasserschlauchs (C)**.

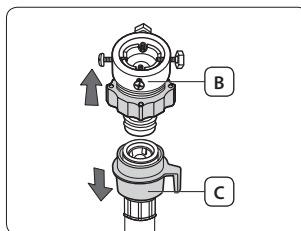

- Lösen Sie zuerst mit einem Kreuzschlitz-Schraubendreher die vier Schrauben am Adapter. Halten Sie **Teil (D)** fest, und drehen Sie **Teil (E)** in Pfeilrichtung, bis eine 5 mm große Lücke entsteht.

(*): 5 mm

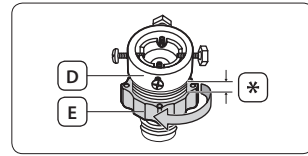

- Schließen Sie den Adapter an den Wasserhahn an. Ziehen Sie dazu den Adapter nach oben, während Sie die Schrauben festdrehen. Ziehen Sie anschließend den Adapter fest, indem Sie **Teil (E)** in Pfeilrichtung drehen.

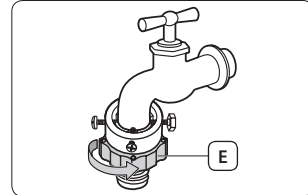

- Schließen Sie den Frischwasserschlauch an den Adapter an. Wenn Sie **Teil (F)** in den Adapter drücken, rastet der Schlauch automatisch mit einem Klickgeräusch im Adapter ein.



Nachdem Sie den Frischwasserschlauch an den Adapter angeschlossen haben, ziehen Sie den Wasserschlauch nach unten, um festzustellen, ob er fest angeschlossen ist.



WARNUNG: Überprüfen Sie, ob der Frischwasserschlauch nicht verdreht oder geknickt ist. Wenn der Schlauch verdreht oder geknickt ist, besteht die Gefahr von Wasseraustritt und daraus resultierenden Stromschlägen.

Sofern notwendig, können Sie den Anschluss des Frischwasserschlauchs am Waschmaschinenzulauf drehen, indem Sie das L-förmige Ende des Frischwasserschlauchs lockern, den Schlauch drehen und das L-förmige Ende des Frischwasserschlauchs wieder festschrauben.

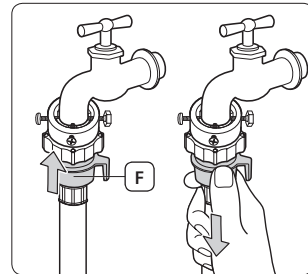

- Drehen Sie den Wasserhahn auf, und prüfen Sie, ob Wasser aus dem Wasserventil, Hahn oder Adapter austritt. Sollte tatsächlich Wasser austreten, müssen Sie die vorherigen Schritte wiederholen.



WARNUNG: Verwenden Sie die Waschmaschine nicht, solange ein Leck existiert. Andernfalls besteht die Gefahr von Stromschlägen oder Verletzungen.

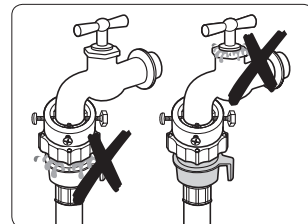

Wenn der Wasserhahn über ein Gewinde verfügt, schließen Sie den Frischwasserschlauch wie in der Abbildung dargestellt an.

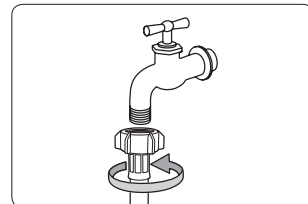

Verwenden Sie für die Wasserzufuhr möglichst einen konventionellen Wasserhahn. Wenn der Hahn einen quadratischen Querschnitt aufweist oder einen zu großen Durchmesser besitzt, entfernen Sie den Distanzring aus dem Adapter, ehe Sie ihn an den Hahn anschließen.

Anschließen des Warmwasserschlauchs (bestimmte Modelle)

1. Schließen Sie das **rote L-förmige Ende (A)** des Warmwasserschlauchs an den Warmwasserzulauf an der Rückseite der Waschmaschine an. Ziehen Sie den Anschluss anschließend von Hand fest.
2. Schließen Sie das andere Ende des Warmwasserschlauchs an den entsprechenden Anschluss am Warmwasserhahn an.



Verwenden Sie ein Y-Verbindungsstück, wenn Sie ausschließlich kaltes Wasser verwenden möchten.

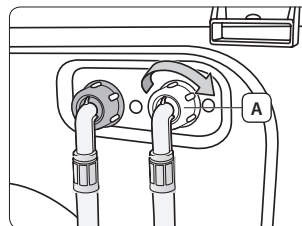

Anschließen des AquaSchlauchs (bestimmte Modelle)

Der AquaSchlauch wurde entwickelt, um Ihnen perfekten Schutz vor Überschwemmungen zu bieten.

Die AquaStop-Komponente gehört zum AquaSchlauch und unterbindet die Wasserversorgung automatisch, sobald der Schlauch beschädigt wird.

Zudem ist die AquaStop-Komponente mit einem **Warnhinweis (A)** versehen.

Schließen Sie den AquaSchlauch an, indem Sie die AquaStop-Komponente wie in der Abbildung dargestellt am Hahn befestigen.

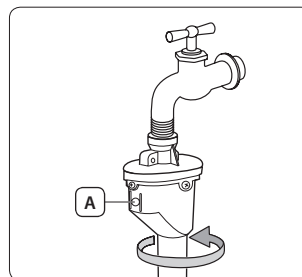

■ Anschließen des Abwasserschlauchs

Sie können das lose Ende des Abwasserschlauchs auf drei unterschiedliche Arten anordnen:

Schlauch in ein Spülbecken hängen

Hängen Sie den Abwasserschlauch in einer Höhe von 60 bis 90 cm über den Rand eines Spülbeckens. Damit das Schlauchende gekrümmt bleibt, setzen Sie das Schlauchende in die mitgelieferte **Schlauchführung (A)** ein. Befestigen Sie die Schlauchführung mit einem Haken an der Wand oder dem Hahn, oder fixieren Sie die Schlauchführung auf andere Weise, so dass der Schlauch nicht aus dem Becken rutschen kann.

(*): 60 - 90 cm

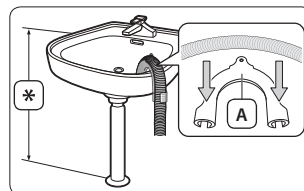

Schlauch mit Anschluss am Abflussrohr verbinden

Verbinden Sie den Abflussschlauch mit dem Anschlussstück (Siphon) des Abflussrohrs unterhalb der Spüle. Das Ende des Abflussschlauchs muss mindestens 60 cm über dem Fußboden liegen.

Schlauch in einem Standrohr befestigen

Wir empfehlen als Standrohr die Verwendung eines 65 cm langen vertikalen Rohrs. Das Rohr darf nicht kürzer als 60 cm und nicht länger als 90 cm sein.

Voraussetzungen für die Entwässerung ins Abwasserrohr:

- Ein Mindestdurchmesser von 5 cm.
- Eine Mindestkapazität von 60 Litern pro Minute.

(*): 60 - 90 cm

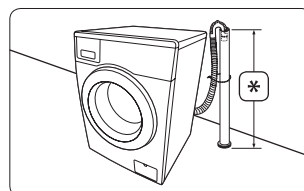

■ SCHRITT 5 - Stromversorgung der Waschmaschine

Stecken Sie das Netzkabel in den Wandauslass. Dieser Auslass muss eine zugelassene Steckdose für 220 V~ bis 240 V~ bei 50 Hz sein, die mit einer Schmelzsicherung oder einem Sicherungsautomaten abgesichert ist. (Weitere Informationen zu den Anforderungen an Stromanschluss und Erdung finden Sie im Abschnitt „**Stromnetz und Erdung**“ auf Seite 14.)

Testlauf

Vergewissern Sie sich, ob Ihre Waschmaschine ordnungsgemäß funktioniert, indem Sie nach Abschluss der Installation das Programm Spülen+Schleudern ausführen.

■ SCHRITT 6 - Ausführen des Kalibrierungsmodus

Ihre Samsung-Waschmaschine ermittelt automatisch das Gewicht der Wäsche. Für eine möglichst präzise Gewichtsermittlung sollten Sie unmittelbar nach der Installation Ihrer Waschmaschine den Kalibrierungsmodus ausführen. Gehen Sie wie nachfolgend beschrieben vor, um den Kalibrierungsmodus auszuführen.

Bevor Sie den Kalibrierungsmodus ausführen, stellen Sie sicher, dass die Trommel leer ist und sich keine Gegenstände auf der Waschmaschine befinden.

1. Schalten Sie die Waschmaschine aus.
2. Halten Sie die Tasten **Temperatur** und **Programm-Ende** gedrückt, und drücken Sie gleichzeitig die Taste **Ein/Aus**. Die Waschmaschine wird eingeschaltet und im Display wird „**CLB**“ angezeigt.
3. Drücken Sie die Taste **Start/Pause**, um den Kalibrierungsmodus zu starten.
4. Die Trommel dreht sich jeweils etwa 3 Minuten im und gegen den Uhrzeigersinn.
5. Nach Abschluss des Kalibrierungsmodus erscheint im Display die Meldung „**End**“, und die Waschmaschine wird automatisch ausgeschaltet.
6. Die Waschmaschine ist nun einsatzbereit.

■ Verwenden der Waschmaschine

Mit Ihrer neuen Waschmaschine von Samsung ist die schwerste Sache am Waschen die Entscheidung, wann es endlich losgehen soll.

Informationen zu Waschmitteln und Zusätzen

■ Verwenden des richtigen Waschmittels

Wählen Sie das geeignete Waschmittel nach folgenden Gesichtspunkten aus: Gewebeat (Baumwolle, Synthetik, Feinwäsche, Wolle), Farbe, Waschttemperatur und Verschmutzungsgrad. Verwenden Sie stets speziell für Waschmaschinen entwickeltes Waschmittel mit geringer Schaumbildung.

Befolgen Sie die Anweisungen des Waschmittelherstellers in Bezug auf das Gesamtgewicht der zu waschenden Schmutzwäsche, sowie des Verschmutzungs- und Wasserhärtegrads in Ihrer Gegend. Im Zweifelsfall kann das Wasserwerk darüber Auskunft geben, welchen Härtegrad das Wasser hat.

 Verwenden Sie kein verhärtetes Waschmittel, da solches auch nach dem Spülen noch zurückbleiben kann. Dadurch kann es passieren, dass die Waschmaschine nicht richtig spült oder der Abfluss verstopft.

■ Verwenden des Waschmittelbehälters

Ihre Waschmaschine verfügt über getrennte Kammern für Waschmittel und Weichspüler.

Geben Sie die Waschzusätze in die richtigen Kammern, ehe Sie Ihre Waschmaschine starten.

 **VORSICHT:** Öffnen Sie den Waschmittelbehälter nicht, solange die Waschmaschine läuft. Andernfalls könnten Sie in Kontakt mit austretendem heißen Wasser oder Dampf kommen.

 Wenn Sie große Wäschestücke waschen, dürfen Sie die folgenden Waschmittelarten nicht verwenden:

- Tabs und Kapseln
- Waschmittel mit Ball und Netz

①	Vorwaschmittelkammer: Waschmittel für Vorwäsche oder Stärke.
②	Hauptwaschmittelkammer: Waschmittel für den Hauptwaschgang, Wasserenthärter, Einweichmittel, Bleichmittel und Fleckentferner
⊗	Weichspülerfach: Zusätze, wie z. B. Weichspüler (nicht höher als bis zur unteren Kante (MAX) von Einsatz „A“ befüllen).

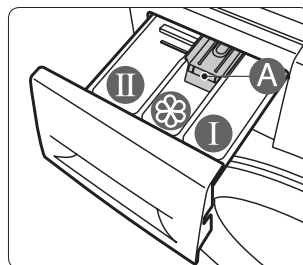



1. Ziehen Sie den Waschmittelbehälter links an der Waschmaschine heraus.

2. Geben Sie die empfohlene Waschmittelmenge in die **Hauptwaschmittelkammer** ②, ehe Sie Ihre Waschmaschine starten.

 Wenn Sie Flüssigwaschmittel verwenden möchten, verwenden Sie den Flüssigwaschmitteleinsatz (Weitere Informationen finden Sie im Abschnitt „**Verwenden von Flüssigwaschmitteln (bestimmte Modelle)**“ auf Seite 22).

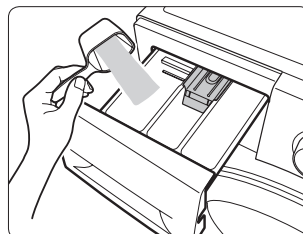
Geben Sie kein Waschlupfer in den Flüssigwaschmitteleinsatz.



3. Geben Sie bei Bedarf die empfohlene Menge Weichspüler in das **Weichspülerfach** .

Überschreiten Sie nicht die maximale Einfüllhöhe (**MAX** .



Konzentrierte oder dickflüssige Weichspüler und Conditioner müssen mit etwas Wasser verdünnt werden, bevor sie in den Behälter gefüllt werden können (um ein Blockieren des Überlaufs zu verhindern).

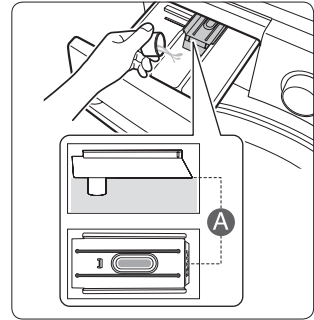

VORSICHT: Geben Sie kein Waschmittel (Pulver oder Flüssigkeit) in das **Weichspülerfach** .

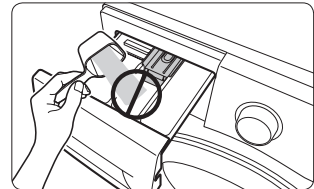

4. Geben Sie bei einem Programm mit Vorwäsche die empfohlene Waschmittelmenge direkt in die **Vorwaschmittelkammer** .
5. Schließen Sie den Waschmittelbehälter, indem Sie ihn wieder in die Waschmaschine schieben.



Achten Sie darauf, dass der Weichspüler nicht ausläuft, wenn Sie den Waschmittelbehälter schließen, nachdem Sie den Weichspüler in das Weichspülerfach gegeben haben.

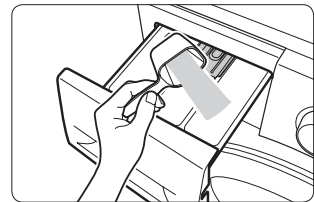

II Verwenden von Flüssigwaschmitteln (bestimmte Modelle)

Wenn Sie Flüssigwaschmittel verwenden möchten, setzen Sie den Flüssigwaschmitteleinsatz in die **Hauptwaschmittelkammer**  des Waschmittelbehälters ein, und geben Sie das Flüssigwaschmittel in die Hauptwaschmittelkammer. Überschreiten Sie nicht die maximale Einfüllhöhe „MAX“ des Flüssigwaschmitteleinsatzes.



- Drücken Sie den **Entriegelungshebel (A)**, um den Waschmittelbehälter aus der Waschmaschine herauszuziehen, und setzen Sie dann den Flüssigwaschmitteleinsatz ein.
- Nach dem Waschen kann etwas Flüssigwaschmittel im Waschmittelbehälter zurückbleiben.

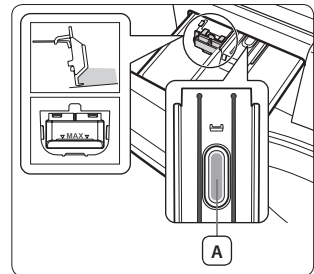

VORSICHT:

- Verwenden Sie für das Programm „Vorwäsche“ kein Flüssigwaschmittel.
- Entfernen Sie den Flüssigwaschmitteleinsatz, wenn Sie Waschpulver verwenden.

Die erste Wäsche

 Bevor Sie das erste Mal Wäsche waschen, muss die Waschmaschine zunächst einmal ein komplettes Leerprogramm (d. h. ohne Wäsche) durchlaufen.

1. Drücken Sie die Taste **Ein/Aus**.
2. Füllen Sie eine kleine Menge Waschmittel in die **Hauptwaschmittelkammer**  des Waschmittelbehälters.
3. Drehen Sie den Wasserhahn am Wasserzulauf der Waschmaschine auf.
4. Drehen Sie den Programmwahlschalter auf Spülen+Schleudern.
5. Drücken Sie die Taste **Start/Pause**.

 Damit wird Wasser entfernt, das nach dem Test beim Hersteller in der Trommel verblieben sein könnte.

Grundlegende Erklärungen

1. Überladen Sie die Trommel beim Befüllen mit Wäsche nicht.

 **VORSICHT:** Überladen Sie die Waschmaschine nicht. Sie finden die Lademengen für die verschiedenen Wäschearten in Abschnitt „**Bestimmen der Füllmenge**“ auf Seite 31.

 Waschen Sie im Normalprogramm keine wasserdichten Kleidungsstücke, sondern nur im Programm Outdoor.

2. Schließen Sie die Gerätetür, so dass sie hörbar einrastet.

 **VORSICHT:** Nach dem Waschprogramm kann sich möglicherweise noch Waschmittel vorn in der Gummidichtung der Waschmaschine befinden. Entfernen Sie alle verbleibenden Waschmittelrückstände, bevor Sie die Gerätetür schließen. Andernfalls besteht die Gefahr von Wasseraustritt.

 **VORSICHT:** Achten Sie darauf, dass Sie keine Wäsche in der Tür einklemmen, da dadurch später Wasser austreten könnte.

3. Schalten Sie den Strom ein.

 **Funktion zur Speicherung der letzten Einstellung**

- Wenn Sie Ihre Waschmaschine einschalten, wird die zuletzt verwendete Einstellung auf dem Bedienfeld angezeigt. Wenn jedoch zuletzt die Waschprogramme Spülen+Schleudern oder Pumpen/Schleudern verwendet wurden, wird diese Funktion nicht ausgeführt.

4. Geben Sie Waschmittel und ggf. Weichspüler oder Waschmittel für die Vorwäsche in die entsprechenden Kammern des Waschmittelbehälters.
5. Wählen Sie das geeignete Waschprogramm und die gewünschten Zusatzoptionen für die Wäsche. Die entsprechenden Anzeigen leuchten auf, und die verbleibende Waschzeit wird im Display angezeigt.
6. Drücken Sie die Taste **Start/Pause**.

 **VORSICHT:** Berühren Sie während des Waschbetriebs nicht das Glas der Gerätetür, da es heiß werden kann.

 **VORSICHT:** Öffnen Sie den Waschmittelbehälter und das Flusensieb nicht, solange die Waschmaschine läuft, da Sie mit austretendem heißem Wasser oder Dampf in Kontakt kommen könnten.

Verwenden des Bedienfelds

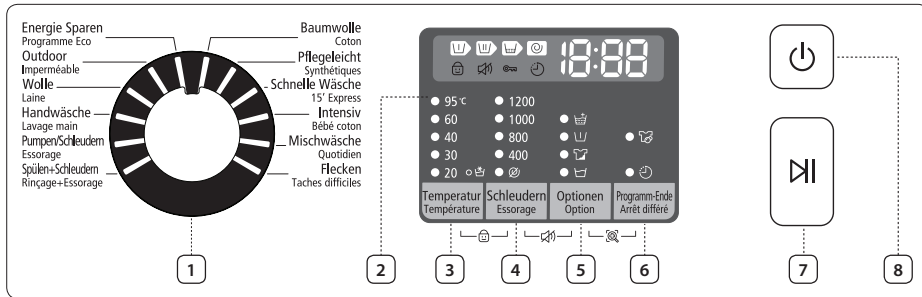

1. Programmwähler

Wählen Sie das geeignete Waschprogramm und die Schleuderdrehzahl für das Programm aus.

Weitere Informationen zu den einzelnen Waschprogrammen finden Sie im Abschnitt „**Verwenden des Programmwählers**“ auf Seite 26.

2. Grafische Digitalanzeige

Hier werden die Restzeit für das laufende Waschprogramm, alle Waschinformationen sowie Fehlermeldungen angezeigt.



3. Temperatur-Taste

Drücken Sie diese Taste so oft, bis im Display die gewünschte Waschtemperatur angezeigt wird:

(Kaltwasser , 20 °C, 30 °C, 40 °C, 60 °C und 95 °C).

4. Schleudern -Taste

Drücken Sie diese Taste so oft, bis im Display die gewünschte Schleuderdrehzahl angezeigt wird.





WF80F5E**4*, WF80F5E**H*	Spülstopp,  , 400, 800, 1200, 1400 U/min
WF70F5E**4*, WF70F5E**H*	
WF80F5E**2*, WF80F5E**M*	Spülstopp,  , 400, 800, 1000, 1200 U/min
WF70F5E**2*, WF70F5E**M*	
WF60F4E**2*, WF60F4E**M*	
WF60F4E**0*, WF60F4E**L*	Spülstopp,  , 400, 600, 800, 1000 U/min

Keine Anzeige	Spülstopp: Die Wäsche verbleibt im letzten Spülwasser. Sie müssen ein Programm zum Abpumpen oder Schleudern auswählen, um das restliche Wasser aus der Wäsche zu entfernen. (Das Erlöschen aller Anzeigen bedeutet „Spülstopp“)
	Ohne Schleudern: Nach dem letzten Abpumpen bleibt die Wäsche in der Trommel, und es wird kein Schleudergang mehr durchgeführt.

5. Optionen -Taste

Drücken Sie die Taste so oft, bis die gewünschte Option angezeigt wird:

Einweichen > Intensiv > Vorwäsche > Spülen+ > Einweichen + Spülen+ > Intensiv + Spülen+ > Vorwäsche + Spülen+ > Aus

	<p>Einweichen: Mit dieser Funktion lassen sich Flecken besser aus der Wäsche entfernen, da Ihre Wäsche vor dem Waschen eingeweicht wird.</p> <ul style="list-style-type: none">• Das Einweichen erfolgt während des Waschprogramms 13 Minuten lang.• Das Einweichen erfolgt in sechs Zyklen über insgesamt 30 Minuten, wobei einer der Einweichzyklen 1 Minute Schleudern und 4 Minuten Ruhe umfasst.• Das Einweichen steht nur während der folgenden Waschprogramme zur Verfügung: Baumwolle, Pflegeleicht, Flecken, Mischwäsche, Energie Sparen und Intensiv.
	<p>Intensiv: Wählen Sie diese Funktion, wenn Ihre Wäsche stark verschmutzt ist und intensiv gewaschen werden muss. Die Dauer jedes Programmschritts wird verlängert.</p>
	<p>Vorwäsche: Wählen Sie diese Funktion, um vor dem Hauptwaschgang eine Vorwäsche durchzuführen. Die Vorwäsche steht nur während der Waschprogramme Baumwolle, Pflegeleicht, Flecken, Mischwäsche, Energie Sparen und Intensiv zur Verfügung.</p>
	<p>Spülen+: Drücken Sie diese Taste, um zusätzliche Spülgänge durchzuführen.</p>

6. Programm-Ende -Taste

Drücken Sie die Taste Programm-Ende so oft, bis die gewünschte Zeit für das Programmende angezeigt wird (Verzögerung von 3 bis 19 Stunden in Schritten von 1 Stunde).

Die angezeigte Stunde gibt an, wann das Waschprogramm endet.

7. Start/Pause -Taste

Drücken Sie diese Taste, um das laufende Programm anzuhalten und bei nochmaligem Drücken fortzusetzen.

8. Ein/Aus -Taste

Drücken Sie diese Taste einmal, um die Waschmaschine einzuschalten. Drücken Sie die Taste erneut, um sie auszuschalten.

Wenn die Waschmaschine 10 Minuten lang eingeschaltet war, ohne dass ein Waschprogramm läuft oder eine Taste gedrückt wurde, wird sie automatisch ausgeschaltet.

Verwenden der Waschmaschine

Verwenden des Programmwahlschalters

Programm	Verwendung
Baumwolle	Für durchschnittlich oder leicht verschmutzte Baumwollsachen, Bettwäsche, Tischtücher, Unterwäsche, Handtücher, Hemden usw. Für Bettwäsche und Bettbezüge beträgt die empfohlene Schleuderdrehzahl 800 U/min (bei einer Beladung von maximal 2,0 kg).  Modelle mit 6 kg-Fassungsvermögen verfügen nicht über eine Funktion zum Waschen von Bettwäsche.
Pflegeleicht	Für leicht oder durchschnittlich verschmutzte Blusen, Hemden usw. aus Polyester (Diolen, Trevira), Polyamid (Perlon, Nylon) oder ähnlichen Mischgeweben.
Schnelle Wäsche	Für leicht verschmutzte Wäsche bis max. 2 kg, die Sie schnell wieder benötigen. Das Programm dauert mindestens 15 Minuten, kann aber (abhängig von Wasserdruck, Wasserhärte, Wassereinlasstemperatur, Raumtemperatur, Art und Menge der Wäsche sowie deren Verschmutzungsgrad, dem verwendeten Waschmittel, ungleichmäßiger Beladung, Schwankungen der Stromversorgung sowie der eingestellten Programmzusätze) von den angegebenen Werten abweichen.  VORSICHT: Füllen Sie für eine Wäschemenge von 2 kg maximal 20 g Waschmittel ein, da andernfalls Waschmittelrückstände auf der Kleidung verbleiben können.
Intensiv	Hohe Waschttemperaturen sowie zusätzliche Spülgänge gewährleisten, dass keine Waschmittelreste in der Wäsche zurückbleiben, die die empfindliche Babyhaut reizen könnten.
Mischwäsche	Für einmal getragene Kleidungsstücke wie Unterwäsche und Hemden.
Flecken	Für Kleidung mit Flecken. Das Programm Flecken zeichnet sich durch eine ausgezeichnete Leistung bei der Fleckenentfernung und gleichzeitigem schonenden Umgang mit der Wäsche aus, so dass sich eine Vorbehandlung von Flecken erübrigt. Für ein optimales Ergebnis empfehlen wir, für dieses Waschprogramm die Heißwasseroption zu verwenden, bei der die Waschttemperaturen mit Hilfe des eingebauten Heizelements erhöht wird. Dadurch ist diese Option für die Reinigung einer Vielzahl von Flecken geeignet.
Energie Sparen	Die niedrige Temperatur des Programms Energie Sparen sorgt für perfekte Waschergebnisse bei effektiver Energieeinsparung.
Outdoor	Für wasserdichte Kleidungsstücke wie Berg-, Ski- und Sportbekleidung. Das Programm ist für Funktionsstoffe und Fasern wie Spandex, Stretch und Mikrofaser bestimmt.
Wolle	Nur für maschinengeeignete Wollprodukte. Hierbei mit maximal 2,0 kg beladen. (Modell der 6-kg-Klasse: 1,5 kg) Im Programm Wolle wird die Wäsche mit sanften wiegenden Bewegungen gewaschen. Beim Waschen werden dieses sanfte Hin- und Herwiegen und das Einweichen eingesetzt, um die Wollfasern vor Einlaufen/Verfilzen zu schützen und die Wollsachen besonders schonend zu waschen. Der Start/Stopp-Vorgang der Waschmaschine während des Einweichens ist keine Fehlfunktion. Für das Wollprogramm wird ein neutrales Waschmittel empfohlen, um bessere Waschergebnisse und eine optimale Pflege der Wollfasern zu erreichen.
Handwäsche	Ein sehr schonendes Waschprogramm, das so sanft ist wie Handwäsche.
Pumpen/Schleudern	Zusätzlicher Schleudergang, um mehr Wasser zu entfernen.
Spülen+Schleudern	Für Wäsche, die nur gespült werden muss, oder zum Zugeben von Weichspüler.

Kindersicherung

Mit der Funktion Kindersicherung können Sie die Tasten sperren, so dass das von Ihnen eingestellte Waschprogramm nicht verändert werden kann.

Aktivieren/Deaktivieren

Um die Funktion Kindersicherung zu aktivieren/deaktivieren, halten Sie die Tasten **Temperatur** und **Schleudern** gleichzeitig 3 Sekunden lang gedrückt.

Wenn diese Funktion aktiviert ist, leuchtet im Display die Anzeige „Kindersicherung“.

Bei aktivierter Kindersicherung kann nur die Taste **Ein/Aus** verwendet werden. Die Funktion Kindersicherung bleibt auch nach dem Ein-/Ausschalten des Geräts aktiv oder nachdem der Netzstecker gezogen und wieder eingesteckt wird.

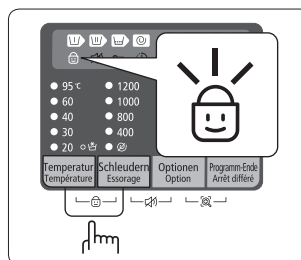

Signalton aus

Die Funktion Signalton aus können Sie bei jedem Programm auswählen. Wenn Sie diese Funktion wählen, wird der Ton für alle Programme ausgeschaltet. Selbst wenn der Strom mehrmals nacheinander ein- und ausgeschaltet wird, bleibt die Einstellung erhalten.

Aktivieren/Deaktivieren

Um die Funktion Signalton aus zu aktivieren/deaktivieren, halten Sie die Tasten **Schleudern** und **Optionen** gleichzeitig 3 Sekunden lang gedrückt.

Die Anzeige „Ton aus“ leuchtet auf, wenn diese Funktion aktiviert wird.

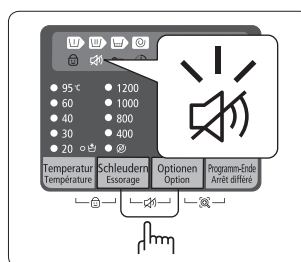

Programmende

Sie können eine Zeit innerhalb von 3 bis 19 Stunden (in Schritten von 1 Stunde) einstellen, mit deren Erreichen das Waschprogramm beendet sein soll. Die angezeigte Stunde gibt an, wann das Waschprogramm endet.

1. Überladen Sie die Trommel beim Befüllen mit Wäsche nicht.
2. Drücken Sie die Taste **Ein/Aus**, um das Gerät einzuschalten.
3. Wählen Sie das geeignete Waschprogramm und die gewünschten Zusatzoptionen für die Wäsche.
4. Drücken Sie die Taste **Programm-Ende** so oft, bis die gewünschte Verzögerungszeit eingestellt ist.
5. Drücken Sie die Taste **Start/Pause**.
Die Anzeige „Programm-Ende“ leuchtet, und die Uhr läuft, bis die eingestellte Zeit verstrichen ist.
6. Wenn Sie die Funktion Programm-Ende abbrechen möchten, schalten Sie die Waschmaschine durch Drücken der Taste **Ein/Aus** aus und dann wieder ein.

Smart Check

Mit dieser Funktion können Sie den Status der Waschmaschine mit Hilfe Ihres Smartphones überprüfen.



Die Funktion Smart Check wurde für folgende Smartphones optimiert:

- Galaxy S und Galaxy S2
- iPhone 4 und iPhone 4S

Herunterladen der Samsung Smart Washer-App

Laden Sie die App Samsung Smart Washer im Android Market oder Apple App Store auf Ihr Smartphone herunter, und installieren Sie sie. Sie finden die App ganz einfach, indem Sie nach „**Samsung Smart Washer**“ suchen.

Verwenden von Smart Check

1. Wenn die Funktion Smart Check ausgeführt werden soll, halten Sie die Tasten **Optionen** und **Programm-Ende** gleichzeitig 3 Sekunden lang gedrückt. Alternativ können Sie die Funktion Smart Check ausführen, wenn nach dem Einschalten der Waschmaschine noch keine Taste gedrückt wurde.
2. Die LED-Anzeigen auf dem Display leuchten abwechselnd 2 bis 3 Sekunden lang, bis der Smart Check-Code im Display der Waschmaschine angezeigt wird.

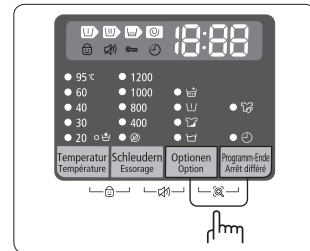

3. Führen Sie die App **Samsung Smart Washer** auf Ihrem Smartphone aus, und tippen Sie auf **Smart Check**.



Je nach eingestellter Sprache wird die Funktion „Smart Check“ möglicherweise als „Smart Care“ bezeichnet.

4. Richten Sie die Kamera Ihres Smartphones auf den Smart Check-Code, der im Display der Waschmaschine angezeigt wird.



- Wenn sich im Display das Licht einer Lampe, Glühbirne oder ein fluoreszierendes Licht spiegelt, kann das Smartphone den Smart Check-Code möglicherweise nicht erkennen.
- Wenn Sie das Smartphone in einem zu großen Winkel zum Display halten, wird der Fehlercode möglicherweise nicht erkannt. Für ein optimales Ergebnis halten Sie das Smartphone so, dass das Smartphone parallel oder nahezu parallel zum Displays ausgerichtet ist.

5. Wenn das Smartphone im richtigen Winkel ausgerichtet ist, wird der Smart Check-Code automatisch erkannt, und die Details zum Status Ihrer Waschmaschine, der festgestellte Fehler sowie die empfohlenen Hilfsmaßnahmen werden auf Ihrem Smartphone angezeigt.
6. Wenn das Smartphone den Smart Check-Code beim zweiten Mal nicht erkennt, geben Sie den im Display Ihrer Waschmaschine angezeigten Smart Check-Code manuell in die App Samsung Smart Washer ein.

Wäsche waschen

Waschen mit dem Programmwahlschalter

Das automatische Fuzzy-Control-Steuerungssystem Ihrer neuen Samsung-Waschmaschine vereinfacht das Waschen erheblich. Wenn Sie ein Waschprogramm auswählen, stellt die Maschine selbstständig die richtige Waschttemperatur, -zeit und -geschwindigkeit ein.

1. Drehen Sie den Wasserhahn am Wasserzulauf auf.
2. Drücken Sie die Taste **Ein/Aus**, um das Gerät einzuschalten.
3. Öffnen Sie die Gerätetür.
4. Überladen Sie die Trommel beim Befüllen mit Wäsche nicht.
5. Schließen Sie die Gerätetür.
6. Geben Sie Waschmittel und ggf. Weichspüler oder Waschmittel für die Vorwäsche in die entsprechenden Kammern des Waschmittelbehälters.



Die Vorwäsche steht nur während der Programme Baumwolle, Pflegeleicht, Intensiv, Mischwäsche, Flecken und Energie Sparen zur Verfügung. Ein Vorwaschgang ist nur bei starker Verschmutzung der Wäsche erforderlich.

7. Wählen Sie mit dem Programmwahlschalter das für Ihre jeweilige Wäsche geeignete Waschprogramm: Baumwolle, Pflegeleicht, Schnelle Wäsche, Intensiv, Mischwäsche, Flecken, Energie Sparen, Outdoor, Wolle und Handwäsche. Die entsprechenden Anzeigen im Bedienfeld leuchten.
8. Sie können jetzt mit den entsprechenden Tasten die Waschttemperatur, die Anzahl der Spülgänge, die Schleuderdrehzahl und die Zeit für das Programm eingeben.
9. Drücken Sie die Taste **Start/Pause**, um das Waschprogramm zu starten. Die Programmanzeige leuchtet, und die noch verbleibende Waschzeit für das Waschprogramm wird im Display angezeigt.



Sowohl die Gesamtdauer des Waschprogramms als auch die Anzahl der Spülgänge im Programm Baumwolle kann je nach Menge der Wäsche unterschiedlich sein.

10. Nach Abschluss des gesamten Waschprogramms wird das Gerät automatisch ausgeschaltet. Öffnen Sie die Gerätetür, und nehmen Sie die Wäsche heraus.

Anhalten des Waschvorgangs

In den ersten 5 Minuten eines Waschprogramms können Sie noch Wäschestücke hinzugeben/herausnehmen.

1. Drücken Sie die Taste **Start/Pause**, um die Gerätetür zu entriegeln.





Wenn der Wasserstand oder die Wassertemperatur im Innern der Trommel zu hoch sind, wird die Tür nicht geöffnet und die „Türschloss“ -Anzeige blinkt. Warten Sie in diesem Fall, bis die Anzeige aufhört zu blinken. (Es dauert ca. 1 bis 2 Minuten, bis die Anzeige aufhört zu blinken.)

2. Schließen Sie die Gerätetür, und drücken Sie die Taste **Start/Pause**, um den Waschvorgang wieder zu starten.

Manuelles Einstellen des Waschprogramms

Sie können die Einstellungen für den Waschvorgang auch manuell wählen, ohne den Programmwahlschalter zu verwenden.

1. Drehen Sie den Wasserhahn am Wasserzulauf auf.
2. Drücken Sie die Taste **Ein/Aus**, um das Gerät einzuschalten.
3. Öffnen Sie die Gerätetür.
4. Überladen Sie die Trommel beim Befüllen mit Wäsche nicht.
5. Schließen Sie die Gerätetür.
6. Geben Sie Waschmittel und ggf. Weichspüler oder Waschmittel für die Vorwäsche in die entsprechenden Kammern des Waschmittelbehälters.
7. Drehen Sie den Programmwahlschalter auf Baumwolle.
8. Wählen Sie durch Drücken der Taste **Temperatur** die gewünschte Temperatur aus.
(Kaltwasser , 20 °C, 30 °C, 40 °C, 60 °C und 95 °C).
9. Drücken Sie die Taste **Schleudern**, um die Schleuderdrehzahl einzustellen.
(Keine Anzeige: Spülstopp, : Ohne Schleudern)
10. Drücken Sie die Taste **Programm-Ende** so oft, bis die gewünschte Zeit für das Programm-Ende angezeigt wird (Verzögerung von 3 bis 19 Stunden in Schritten von 1 Stunde). Die angezeigte Stunde gibt an, wann das Waschprogramm endet.
11. Drücken Sie die Taste **Start/Pause**, um das Waschprogramm zu starten.

Waschhinweise

Beachten Sie die folgenden Hinweise, wenn Sie sauberste Wäsche bei geringstem Verbrauch erreichen möchten.



Kontrollieren Sie immer das Etikett in der Kleidung, ehe Sie diese waschen.

Sortieren und waschen Sie die Wäsche nach folgenden Kriterien:

- Pflegehinweis: Sortieren Sie die Wäsche nach Gewebeat in Baumwolle, Mischgewebe, Synthetik, Wolle und Viskose.
- Farbe: Trennen Sie weiße Wäsche von der Buntwäsche. Waschen Sie Buntwäsche separat.
- Größe: Wenn Sie Wäschestücke unterschiedlicher Größe zusammen waschen, verbessert sich die Waschleistung.
- Empfindlichkeit: Waschen Sie empfindliche Textilien (z. B. reine Schurwolle, Gardinen und Seide) separat, und stellen Sie dazu das Waschprogramm für Feinwäsche ein. Überprüfen Sie vor dem Waschen die Etiketten mit den Pflegesymbolen an den Kleidungsstücken. Eine Erklärung der Pflegesymbole finden Sie im Abschnitt „**Bedeutung der Pflegesymbole**“ auf Seite 39.

Entleeren der Taschen

Leeren Sie vor dem Waschen die Taschen Ihrer Wäschestücken. Kleine, unregelmäßig geformte Objekte wie Münzen, Messer, Nadeln und Briefklammern können Schäden an Ihrer Waschmaschine verursachen.

Waschen Sie keine Kleidung mit großen Schnallen, Knöpfen oder anderen schweren Metallapplikationen. Metall an der Kleidung kann Ihre Wäsche wie auch die Trommel beschädigen. Ziehen Sie Kleidungsstücke mit Knöpfen oder Stickereien auf links, ehe Sie sie waschen. Falls die Reißverschlüsse von Hosen und Jacken beim Waschen geöffnet sind, kann die Trommel beschädigt werden. Schließen Sie die Reißverschlüsse, und befestigen Sie sie vor dem Waschen mit einem Band.

Kleidungsstücke mit langen Bändern können sich mit anderen Wäschestücken verdrehen und sie beschädigen. Vergessen Sie nicht, solche Bänder vor dem Waschen zu befestigen.

Vorwäsche bei Baumwollgeweben



Ihre neue Waschmaschine, in Verbindung mit einem modernen Vollwaschmittel eingesetzt, erzielt perfekte Waschergebnisse und spart zugleich Energie, Zeit, Wasser und Waschmittel. Bei besonders stark verschmutzten Wäschestücken aus Baumwolle empfiehlt es sich jedoch, das Vorwaschprogramm zusammen mit einem enzymhaltigen Waschmittel zu verwenden.

30

■ Bestimmen der Füllmenge

Überladen Sie die Waschmaschine nicht, da die Wäsche ansonsten nicht richtig sauber wird. Die folgende Tabelle enthält Angaben zur Füllmenge für verschiedene Gewebearten.

Gewebeart	Füllmenge (kg)		
	WF80F5E	WF70F5E	WF60F4E
Baumwolle	8,0	7,0	6,0
Pflegeleicht	3,5	3,5	3,0
Outdoor	2,0	2,0	2,0
Wolle	2,0	2,0	1,5

-  Wenn die Wäsche ungleichmäßig in der Trommel verteilt ist und im Display die Meldung „UE“ angezeigt wird, verteilen Sie die Wäsche neu. Wenn die Waschtrommel ungleichmäßig gefüllt ist, kann sich die Schleuderwirkung verschlechtern.
-  Beim Waschen von Bettwäsche oder Bettbezügen kann sich die Waschkdauer verlängern oder die Schleuderwirkung verschlechtern.
Für Bettwäsche und Bettbezüge beträgt die empfohlene Schleuderdrehzahl 800 U/min und die maximale Füllmenge 2,0 kg.
-  Modelle mit 6 kg-Fassungsvermögen verfügen nicht über eine Funktion zum Waschen von Bettwäsche.

-  **VORSICHT:** Vergessen Sie nicht, Büstenhalter (sofern waschbar) in ein Waschnetz (gesondert erhältlich) zu legen.
 - Das Metall im Büstenhalter könnte brechen und die Wäsche beschädigen. Deshalb sollten Sie diese stets in einem Waschnetz in die Trommel geben.
 - Kleine und leichte Wäschestücke wie Strümpfe, Handschuhe, Damenstrümpfe und Taschentücher können sich im Bereich der Trommelklappe verfangen. Deshalb sollten Sie diese in einem Waschnetz in die Trommel geben.

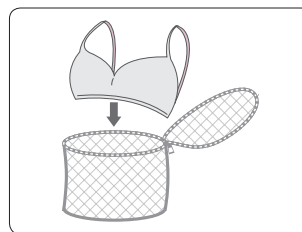

-  **VORSICHT:** Waschen Sie das Waschnetz nicht allein in der Maschine. Dies kann übermäßige Vibrationen verursachen, durch die die Maschine in Bewegung geraten kann, sodass eine Verletzungsgefahr entsteht.

Verwenden der Waschmaschine

■ Reinigen der Waschmaschine

Durch gute Pflege Ihrer Waschmaschine verbessern Sie Ihre Leistung, vermeiden unnötige Reparaturen und verlängern ihre Lebensdauer.

Notfallabpumpen

1. Ziehen Sie den Netzstecker der Waschmaschine ab.
2. Öffnen Sie die **Abdeckung der Fremdkörperfalle (A)** mit Hilfe einer Münze oder eines Schlüssels.

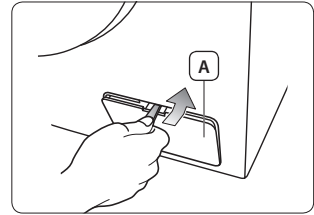

3. Halten Sie ein Gefäß bereit.



Es kann sich mehr Restwasser darin befinden, als Sie erwarten. Verwenden Sie ein großes Gefäß.

4. Ziehen Sie den **Notentleerungsschlauch (C)** heraus, und öffnen Sie die **Notentleerungskappe (B)** indem Sie sie herausziehen.

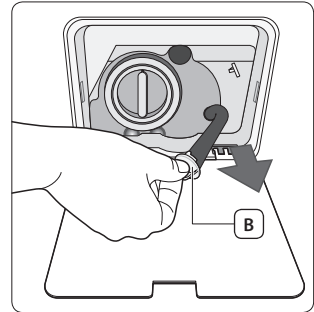

5. Halten Sie die Kappe am Ende des **Notentleerungsschlauchs (C)**, und ziehen Sie diesen langsam heraus.
6. Lassen Sie das gesamte austretende Wasser in ein Auffanggefäß laufen.
7. Setzen Sie die Kappe und den Schlauch der Notentleerung wieder ein.
8. Schließen Sie die Abdeckung der Fremdkörperfalle.

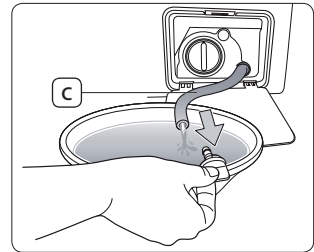

Reinigen der Fremdkörperfalle

Wir empfehlen, die Fremdkörperfalle fünf oder sechs Mal pro Jahr zu reinigen bzw. wenn die Fehlermeldung „SE“ im Display angezeigt wird. Wenn sich Fremdstoffe in der Fremdkörperfalle ansammeln, geht die Leistung der Schaum Aktiv Funktion zurück.

⚠ VORSICHT: Vergewissern Sie sich vor dem Reinigen der Fremdkörperfalle, dass das Netzkabel der Waschmaschine aus der Steckdose gezogen ist.

⚠ VORSICHT: Nehmen Sie die Fremdkörperfalle nicht heraus, solange die Waschmaschine läuft. Andernfalls kann heißes Wasser austreten.

1. Öffnen Sie die Abdeckung der Fremdkörperfalle mit Hilfe einer Münze oder eines Schlüssels.
2. Entfernen Sie das Restwasser (Weitere Informationen finden Sie im Abschnitt „Notfallabpumpen“ auf Seite 32.)

 Das Restwasser strömt heraus, wenn Sie den Filter herausziehen, ohne es vorher ablaufen zu lassen.

3. Lösen Sie die **Kappe der Fremdkörperfalle (A)**, indem Sie sie nach links drehen.

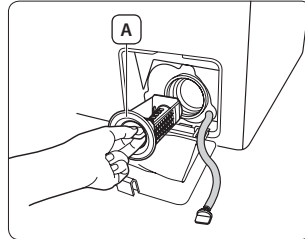

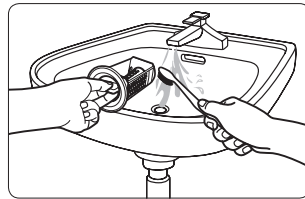

4. Reinigen Sie die Fremdkörperfalle, und entfernen Sie etwaige Fremdkörper. In der Waschmaschine befindet sich hinter der Fremdkörperfalle das Propellerrad der Absaugpumpe. Stellen Sie sicher, dass dieses Rad nicht blockiert ist.



5. Schrauben Sie die Kappe der Fremdkörperfalle wieder an.

6. Schließen Sie die Abdeckung der Fremdkörperfalle.

 Vergessen Sie nicht, die Fremdkörperfalle wieder einzusetzen, nachdem Sie sie gereinigt haben. Wenn Sie die Waschmaschine ohne Fremdkörperfalle verwenden, können eine Fehlfunktion oder ein Wasseraustritt die Folge sein.

 Ziehen Sie die Fremdkörperfalle wieder fest an, nachdem Sie sie gereinigt haben. Andernfalls kann dies zu Wasseraustritt oder zu einer Fehlfunktion des Geräts führen.

Reinigen der Außenflächen

1. Wischen Sie die Außenflächen und das Bedienfeld der Waschmaschine mit einem angefeuchteten weichen Lappen ab. Verwenden Sie keine scheuernden Reinigungsmittel.
2. Wischen Sie mit einem trockenen weichen Lappen nach.

⚠ VORSICHT: Gießen Sie kein Wasser auf bzw. über die Waschmaschine.

Reinigen des Waschmittelbehälters und des Einschubs

1. Drücken Sie den **Entriegelungshebel (A)** im Inneren des Waschmittelbehälters, und ziehen Sie den Waschmittelbehälter heraus.
2. Entfernen Sie den **Entriegelungshebel (A)** und den Flüssigwaschmitteleinsatz (optional) aus dem Waschmittelbehälter.

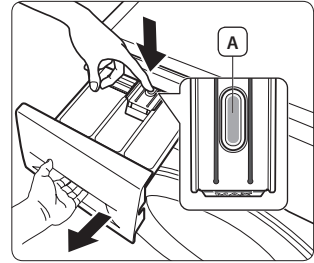

3. Waschen Sie alle Teile unter fließendem Wasser.

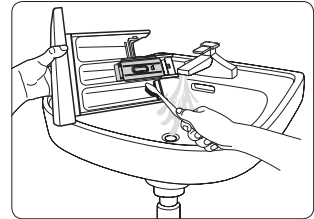

4. Reinigen Sie die Kammern des Waschmittelbehälters mit einer alten Zahnbürste.
5. Setzen Sie das Weichspülerfach und den Flüssigwaschmitteleinsatz (Zubehör) wieder in den Waschmittelbehälter ein (kräftig drücken).
6. Schieben Sie den Waschmittelbehälter wieder in die Waschmaschine.
7. Entfernen Sie Waschmittelreste, und lassen Sie bei leerer Trommel das Spülprogramm durchlaufen.

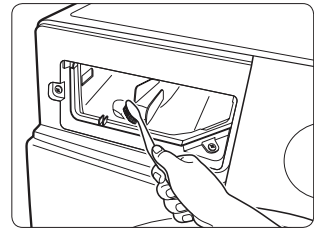

Reinigen des Siebes

Wir empfehlen, das Sieb mindestens einmal pro Jahr zu reinigen bzw. wenn die Fehlermeldung „4E“ im Display angezeigt wird.

1. Drehen Sie den Wasserhahn am Wasserzulauf der Waschmaschine zu.
2. Drehen Sie **(A)**, um das L-förmige Ende des Warmwasserschlauchs vom Warmwasserzulauf an der Rückseite der Waschmaschine zu trennen. Verschließen Sie den Schlauch mit einem Tuch, damit aufgrund des Luftdrucks im Frischwasserschlauch kein Wasser aus dem Schlauch spritzt.
3. Greifen Sie das Sieb im Frischwasserschlauch der Waschmaschine mit einer Flachzange, und ziehen Sie es vorsichtig heraus. Spülen Sie es unter fließendem Wasser so lange ab, bis es ganz sauber ist.
4. Setzen Sie das Sieb wieder ein.
5. Setzen Sie das L-förmige Ende des Frischwasserschlauchs wieder in die Waschmaschine ein.
6. Drehen Sie den Hahn der Wasserzufuhr auf, und stellen Sie sicher, dass der Anschluss dicht ist.

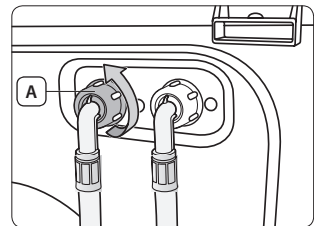



■ Pflegen der Waschmaschine

Reparieren einer eingefrorenen Waschmaschine

Falls die Temperatur am Aufstellort der Waschmaschine so weit gefallen ist, dass Restwasser in der Maschine gefroren ist, gehen Sie wie folgt vor:

1. Ziehen Sie den Netzstecker der Waschmaschine ab.
2. Gießen Sie warmes Wasser auf den Anschluss am Wasserzulauf, um den Frischwasserschlauch lösen zu können.
3. Nehmen Sie den Frischwasserschlauch ab, und legen Sie ihn in warmes Wasser.
4. Gießen Sie warmes Wasser in die Waschmaschinentrommel, und lassen Sie es 10 Minuten lang einwirken.
5. Schließen Sie den Frischwasserschlauch wieder an die Waschmaschine und den Wasserzulauf an. Überprüfen Sie, ob Wasserzufuhr und Wasserableitung normal funktionieren.

Lagern der Waschmaschine

Wenn Sie Ihre Waschmaschine für längere Zeit lagern müssen, sollten Sie sie entleeren und alle Anschlüsse trennen. Waschmaschinen können beschädigt werden, wenn die Schläuche und inneren Bauteile der Maschine vor längerer Lagerung nicht entleert werden. Preparieren Sie Ihre Waschmaschine folgendermaßen für eine Lagerung:

1. Wählen Sie durch Drehen am Programmwahlschalter das Programm Schnelle Wäsche aus, und lassen Sie dieses Programm ohne Wäsche durchlaufen.
2. Ziehen Sie den Netzstecker der Waschmaschine ab.
3. Verschießen Sie die Wasserzufuhr, und trennen Sie die Zufuhrschläuche.
4. Lassen Sie die Gerätetür geöffnet, damit die Luft in der Trommel zirkulieren kann.



Wenn Sie Ihre Waschmaschine bei Temperaturen unter dem Gefrierpunkt gelagert haben, lassen Sie eventuelle Wasserrückstände in der Waschmaschine tauen, ehe Sie sie verwenden.



■ Fehlerbehebung und Fehlercodes

Kontrollieren Sie diese Punkte, wenn Ihre Waschmaschine...

PROBLEM	LÖSUNG
Nicht startet	<ul style="list-style-type: none">• Stellen Sie sicher, dass die Waschmaschine an eine Steckdose angeschlossen ist.• Stellen Sie sicher, dass die Gerätetür fest geschlossen ist.• Stellen Sie sicher, dass der Wasserhahn am Wasserzulauf aufgedreht ist.• Stellen Sie sicher, dass die Taste Start/Pause gedrückt wurde.
Kein Wasser oder nicht genug Wasser bekommt	<ul style="list-style-type: none">• Drehen Sie den Wasserhahn am Wasserzulauf auf.• Stellen Sie sicher, dass der Frischwasserschlauch nicht eingefroren ist.• Beseitigen Sie Knicke im Frischwasserschlauch.• Reinigen Sie das Sieb im Frischwasserschlauch.
Nach dem Ende des Waschvorgangs Waschmittelreste am Waschmittelbehälter aufweist	<ul style="list-style-type: none">• Stellen Sie sicher, dass die Waschmaschine mit ausreichendem Wasserdruck läuft.• Achten Sie darauf, dass das Waschmittel in die Mitte des Waschmittelbehälters gefüllt wird.
Vibriert oder zu geräuschvoll läuft	<ul style="list-style-type: none">• Stellen Sie sicher, dass die Waschmaschine gerade steht. Falls die Stellfläche uneben ist, können Sie die Nivellierfüße an der Waschmaschine entsprechend regulieren.• Stellen Sie sicher, dass alle Transportsicherungen entfernt wurden.• Stellen Sie sicher, dass die Waschmaschine keine anderen Geräte oder Gegenstände berührt.• Stellen Sie sicher, dass die Wäsche in der Trommel gleichmäßig verteilt ist.
Das Wasser nicht abpumpt oder nicht ordnungsgemäß schleudert	<ul style="list-style-type: none">• Ziehen Sie den Abwasserschlauch gerade. Beseitigen Sie Knicke in den Schläuchen.• Stellen Sie sicher, dass die Fremdkörperfalle nicht verstopft ist.
Die Tür ist verriegelt und lässt sich nicht öffnen.	<ul style="list-style-type: none">• Die Tür kann erst drei Minuten nach dem Abschalten der Waschmaschine oder der Stromversorgung geöffnet werden.

Informationscodes

Bei Störungen Ihrer Waschmaschine wird ein Informationscode im Display angezeigt. Schlagen Sie in solchen Fällen in der folgenden Tabelle nach und probieren Sie die empfohlene Lösung aus, ehe Sie den Kundendienst anrufen.

CODE / SYMBOL	LÖSUNG
dE	<ul style="list-style-type: none">• Stellen Sie sicher, dass die Gerätetür fest geschlossen ist.• Stellen Sie sicher, dass keine Wäsche in der Gerätetür eingeklemmt ist.
4E	<ul style="list-style-type: none">• Stellen Sie sicher, dass der Wasserhahn am Wasserzulauf aufgedreht ist.• Überprüfen Sie den Wasserdruck.• Reinigen Sie das Sieb im Frischwasserschlauch.
5E	<ul style="list-style-type: none">• Reinigen Sie die Fremdkörperfalle.• Stellen Sie sicher, dass der Abwasserschlauch ordnungsgemäß angeschlossen ist.
UE	<ul style="list-style-type: none">• Die Wäsche ist ungleichmäßig in der Trommel verteilt. Verteilen Sie die Wäsche neu. Wenn nur ein einzelnes Wäschestück, z. B. ein Bademantel oder eine Jeans, gewaschen wird, ist das Ergebnis des letzten Schleudergangs möglicherweise nicht zufrieden stellend, und die Fehlermeldung „UE“ wird im Display angezeigt.
cE/3E/Uc	<ul style="list-style-type: none">• Setzen Sie sich mit dem Kundendienst in Verbindung.

Bei Codes, die oben nicht aufgeführt sind, oder wenn die empfohlene Lösung nicht weiterhilft, setzen Sie sich bitte mit dem Samsung-Kundendienst oder Ihrem Fachhändler in Verbindung.

■ Übersicht über die Waschprogramme

Übersicht über die Waschprogramme

(● bei Bedarf)

PROGRAMM	Max. Wäschemenge (in kg)			WASCHMITTEL			Max. Temperatur (°C)	Max. Schleudergeschwindigkeit (in U/min)		
	WF80F5	WF70F5	WF60F4	Vorwäsche	Hauptwäsche	Weichspüler		1400	1200	1000
Baumwolle	8,0	7,0	6,0	Ja	●	●	95	1400	1200	1000
Pflegeleicht	3,5	3,5	3,0	Ja	●	●	60	1200	1200	1000
Schnelle Wäsche	2,0	2,0	2,0	-	●	●	30	800	800	800
Intensiv	4,0	4,0	3,0	Ja	●	●	95	1400	1200	1000
Mischwäsche	4,0	4,0	3,0	Ja	●	●	60	1400	1200	1000
Flecken	4,0	4,0	3,0	Ja	●	●	60	1200	1200	1000
Energie Sparen	4,0	4,0	3,0	Ja	●	●	40	1200	1200	1000
Outdoor	2,0	2,0	2,0	-	●	●	40	1200	1200	1000
Wolle	2,0	2,0	1,5	-	●	●	40	800	800	800
Handwäsche	2,0	2,0	1,5	-	●	●	40	400	400	400

PROGRAMM	Programm-Ende	Intensiv	Einweichen	Spülen+
Baumwolle	●	●	●	●
Pflegeleicht	●	●	●	●
Schnelle Wäsche	●	-	-	●
Intensiv	●	●	●	●
Mischwäsche	●	●	●	●
Flecken	●	●	●	●
Energie Sparen	●	●	●	●
Outdoor	●	-	-	-
Wolle	●	-	-	●
Handwäsche	●	-	-	●

1. Mit Vorwäsche verlängert sich ein Waschprogramm um etwa 20 Minuten.
2. Die Programmdauer wurde entsprechend der Norm IEC60456/EN60456 ermittelt.
Führen Sie nach der Installation den Kalibrierungsmodus aus (Weitere Informationen finden Sie im Abschnitt „**SCHRITT 6 - Ausführen des Kalibrierungsmodus**“ auf Seite 20).
3. Mischwäsche : Kurzprogramm für Prüfstellen.
4. Da die in der Tabelle oben angegebenen Programmzeiten z. T. von Bedingungen wie Wasserdruck und -temperatur, Wäschemenge und -art abhängen, können je nach den vorliegenden Bedingungen leicht abweichende Werte auftreten.
5. Bei aktivierter Funktion „Intensiv“ wird die Dauer jedes Programms verlängert.

■ Anhang

Bedeutung der Pflegesymbole

Die folgenden Symbole sind Pflegehinweise für Bekleidung. Auf den Pflegehinweisen finden Sie nacheinander die folgenden vier Symbole: Waschen, Bleichen, Trocknen und Bügeln (und ggf. Reinigungshinweise). Die Verwendung dieser Symbole gewährleistet die Einheitlichkeit zwischen den verschiedenen Bekleidungsherstellern von inländischer und importierter Bekleidung. Befolgen Sie die Pflegehinweise des Etiketts, um die Lebensdauer Ihrer Bekleidung zu maximieren und Probleme beim Waschen zu vermindern.

	Normalwaschgang		Bügeln bei max. 100 °C
	Schonwaschgang		Nicht bügeln
	Waschen bei 95 °C		Chemische Reinigung mit allen Lösungsmittel möglich
	Waschen bei 60 °C		Chemische Reinigung mit Perchlorethylen, Feuerzeugbenzin, reinem Alkohol oder R113
	Waschen bei 40 °C		Chemische Reinigung mit Kerosin, reinem Alkohol oder R113
	Waschen bei 30 °C		Keine chemische Reinigung möglich
	Handwäsche		Liegend trocknen
	Nicht waschen (nur chemische Reinigung)		Kann zum Trocknen aufgehängt werden
	Chlorbleiche möglich		Zum Trocknen auf einen Kleiderbügel hängen
	Chlorbleiche nicht möglich		Trocknen im Wäschetrockner mit normaler Temperatureinstellung
	Bügeln bei max. 200 °C		Trocknen im Wäschetrockner mit reduzierter Temperatureinstellung
	Bügeln bei max. 150 °C		Nicht im Trockner trocknen

Umweltschutzhinweise

- Dieses Gerät ist aus wieder verwertbaren Materialien hergestellt. Beachten Sie bei der Entsorgung von Altgeräten die geltenden Normen und Gesetze. Schneiden Sie das Netzkabel durch, damit die Waschmaschine nicht mehr an eine Stromquelle angeschlossen werden kann. Entfernen Sie die Gerätetür, um zu verhindern, dass spielende Kinder sich versehentlich in der Trommel einschließen.
- Überschreiten Sie nicht die auf den Spülmittelpackungen angegebene empfohlene Spülmittelmenge.
- Verwenden Sie nur dann Fleckentferner und Bleichmittel, wenn es unbedingt notwendig ist.
- Waschen Sie möglichst immer die volle für das ausgewählte Waschprogramm angegebene Wäschemenge. Auf diese Weise sparen Sie Wasser und Strom.

Konformitätserklärung

Dieses Gerät entspricht den europäischen Sicherheitsnormen sowie der EG-Richtlinie 93/68 und der Norm EN 60335.

Datenblatt für Haushaltswaschmaschinen



Jederzeitige Änderungen am Design und den technischen Daten des Geräts zum Zweck der Qualitätsverbesserung vorbehalten.

Gemäß der delegierten Verordnung (EU) Nr. 1061/2010

Samsung			
Modellname		WF80F5E*Q4* WF80F5E*QH* WF80F5E*W4* WF80F5E*WH*	WF80F5E*Q2* WF80F5E*QM* WF80F5E*W2* WF80F5E*WM*
Kapazität	kg	8	
Energieeffizienzklasse			
A+++ (höchste Effizienz) bis D (geringste Effizienz)		A+++	
Energieverbrauch			
Jährlicher Energieverbrauch (AE_C) ¹⁾	kWh/Jahr	195	
Energieverbrauch (E_t.60) im Programm „Baumwolle 60 °C“ bei vollständiger Befüllung	kWh	1,06	
Energieverbrauch (E_t.60.1/2) im Programm „Baumwolle 60 °C“ bei Teilbefüllung	kWh	0,86	
Energieverbrauch (E_t.40.1/2) im Programm „Baumwolle 40 °C“ bei Teilbefüllung	kWh	0,58	
Gewichtete Leistungsaufnahme in ausgeschaltetem Zustand (P_o)	W	0,48	
Gewichtete Leistungsaufnahme in eingeschaltetem Ruhezustand (P_l)	W	5	
Jährlicher Wasserverbrauch (AW_c) ²⁾	Liter/Jahr	10500	
Schleudereffizienzklasse ³⁾			
A (höchste Effizienz) bis G (geringste Effizienz)		B	
Maximale Schleuderdrehzahl	U/min	1400	1200
Restfeuchtigkeit	%	53	56
Die Informationen auf dem Etikett und dem Datenblatt beziehen sich auf die Programme		Baumwolle 60 °C und 40 °C + Intensiv ⁴⁾	
Programmdauer des Standardprogramms			
„Baumwolle 60 °C“ bei vollständiger Befüllung	Min.	239	
„Baumwolle 60 °C“ bei Teilbefüllung	Min.	191	
„Baumwolle 40 °C“ bei Teilbefüllung	Min.	171	
Dauer des eingeschalteten Ruhezustands	Min.	2	
Luftschallemissionen			
Hauptwäsche	dB (A) re 1 pW	62	62
Schleudern	dB (A) re 1 pW	79	76
Maße			
Geräteabmessungen	Höhe	mm	850
	Breite	mm	600
	Tiefe ⁵⁾	mm	550
Nettogewicht	kg	64	
Bruttogewicht	kg	66	
Verpackungsgewicht	kg	2	
Wasserdruck	kPa	50 - 800	
Stromanschluss			
Spannung	V	220 - 240	
Leistungsaufnahme	W	2000 - 2400	
Netzfrequenz	Hz	50	
Name und Anschrift des Herstellers		Samsung Electronics Inc. Co., 416 Meatan-3dong	

40



Jederzeitige Änderungen am Design und den technischen Daten des Geräts zum Zweck der Qualitätsverbesserung vorbehalten.

Gemäß der delegierten Verordnung (EU) Nr. 1061/2010

Samsung			
Modellname		WF70F5E*Q4* WF70F5E*QH* WF70F5E*W4* WF70F5E*WH*	WF70F5E*Q2* WF70F5E*QM* WF70F5E*W2* WF70F5E*WM*
Kapazität	kg	7	
Energieeffizienzklasse			
A+++ (höchste Effizienz) bis D (geringste Effizienz)		A+++	
Energieverbrauch			
Jährlicher Energieverbrauch (AE_C) ¹⁾	kWh/Jahr	173	
Energieverbrauch (E_t60) im Programm „Baumwolle 60 °C“ bei vollständiger Befüllung	kWh	0,94	
Energieverbrauch (E_t60.1/2) im Programm „Baumwolle 60 °C“ bei Teilbefüllung	kWh	0,80	
Energieverbrauch (E_t40.1/2) im Programm „Baumwolle 40 °C“ bei Teilbefüllung	kWh	0,59	
Gewichtete Leistungsaufnahme in ausgeschaltetem Zustand (P_o)	W	0,48	
Gewichtete Leistungsaufnahme in eingeschaltetem Ruhezustand (P_l)	W	5	
Jährlicher Wasserverbrauch (AW_c) ²⁾	Liter/Jahr	9400	
Schleudereffizienzklasse ³⁾			
A (höchste Effizienz) bis G (geringste Effizienz)		B	
Maximale Schleuderdrehzahl	U/min	1400	1200
Restfeuchtigkeit	%	53	56
Die Informationen auf dem Etikett und dem Datenblatt beziehen sich auf die Programme		Baumwolle 60 °C und 40 °C + Intensiv ⁴⁾	
Programmdauer des Standardprogramms			
„Baumwolle 60 °C“ bei vollständiger Befüllung	Min.	239	
„Baumwolle 60 °C“ bei Teilbefüllung	Min.	211	
„Baumwolle 40 °C“ bei Teilbefüllung	Min.	171	
Dauer des eingeschalteten Ruhezustands	Min.	2	
Luftschallemissionen			
Hauptwäsche	dB (A) re 1 pW	62	62
Schleudern	dB (A) re 1 pW	79	76
Maße			
Geräteabmessungen	Höhe	mm	850
	Breite	mm	600
	Tiefe ⁵⁾	mm	550
Nettogewicht	kg	64	
Bruttogewicht	kg	66	
Verpackungsgewicht	kg	2	
Wasserdruck	kPa	50 - 800	
Stromanschluss			
Spannung	V	220 - 240	
Leistungsaufnahme	W	2000 - 2400	
Netzfrequenz	Hz	50	
Name und Anschrift des Herstellers		Samsung Electronics Inc. Co., 416 Meatan-3dong	

Anhang

41



Jederzeitige Änderungen am Design und den technischen Daten des Geräts zum Zweck der Qualitätsverbesserung vorbehalten.

Gemäß der delegierten Verordnung (EU) Nr. 1061/2010

Samsung			
Modellname		WF60F4E*Q2* WF60F4E*QM* WF60F4E*W2* WF60F4E*WM*	WF60F4E*Q0* WF60F4E*QL* WF60F4E*W0* WF60F4E*WL*
Kapazität	kg	6	
Energieeffizienzklasse			
A+++ (höchste Effizienz) bis D (geringste Effizienz)		A++	
Energieverbrauch			
Jährlicher Energieverbrauch (AE_C) ¹⁾	kWh/Jahr	170	
Energieverbrauch (E_t.60) im Programm „Baumwolle 60 °C“ bei vollständiger Befüllung	kWh	1,02	
Energieverbrauch (E_t.60.1/2) im Programm „Baumwolle 60 °C“ bei Teilbefüllung	kWh	0,65	
Energieverbrauch (E_t.40.1/2) im Programm „Baumwolle 40 °C“ bei Teilbefüllung	kWh	0,46	
Gewichtete Leistungsaufnahme in ausgeschaltetem Zustand (P_o)	W	0,48	
Gewichtete Leistungsaufnahme in eingeschaltetem Ruhezustand (P_l)	W	5	
Jährlicher Wasserverbrauch (AW_c) ²⁾	Liter/Jahr	8580	
Schleudereffizienzklasse ³⁾			
A (höchste Effizienz) bis G (geringste Effizienz)		B	C
Maximale Schleuderdrehzahl	U/min	1200	1000
Restfeuchtigkeit	%	56	65
Die Informationen auf dem Etikett und dem Datenblatt beziehen sich auf die Programme		Baumwolle 60 °C und 40 °C + Intensiv ⁴⁾	
Programmdauer des Standardprogramms			
„Baumwolle 60 °C“ bei vollständiger Befüllung	Min.	249	
„Baumwolle 60 °C“ bei Teilbefüllung	Min.	191	
„Baumwolle 40 °C“ bei Teilbefüllung	Min.	171	
Dauer des eingeschalteten Ruhezustands	Min.	2	
Luftschallemissionen			
Hauptwäsche	dB (A) re 1 pW	61	61
Schleudern	dB (A) re 1 pW	76	74
Maße			
Geräteabmessungen	Höhe	mm	850
	Breite	mm	600
	Tiefe ⁵⁾	mm	400
Nettogewicht	kg	56	
Bruttogewicht	kg	58	
Verpackungsgewicht	kg	2	
Wasserdruck	kPa	50 - 800	
Stromanschluss			
Spannung	V	220 - 240	
Leistungsaufnahme	W	2000 - 2400	
Netzfrequenz	Hz	50	
Name und Anschrift des Herstellers		Samsung Electronics Inc. Co., 416 Meatan-3dong	

1. Der jährliche Energieverbrauch wird auf der Grundlage von 220 Standardwaschgängen im Programm Baumwolle bei 60 °C und 40 °C mit vollständiger und teilweiser Befüllung sowie des Verbrauchs im ausgeschalteten Zustand und im Ruhezustand errechnet. Der tatsächliche Energieverbrauch hängt von der Betriebsart des Geräts ab.
2. Der jährliche Wasserverbrauch wird auf der Grundlage von 220 Standardwaschgängen im Programm Baumwolle bei 60 °C und 40 °C mit vollständiger und teilweiser Befüllung errechnet. Der tatsächliche Wasserverbrauch hängt von der Betriebsart des Geräts ab.
3. Beim Trocknen von Kleidung in einem Wäschetrockner spielt der Schleudergang eine äußerst wichtige Rolle.
Der Energieverbrauch beim Trocknen ist wesentlich höher als für das Waschen von Wäsche.
Durch das Waschen mit hoher Schleudertzahl sparen Sie beim anschließenden Trocknen im Trockner mehr Energie.
4. Die Standardprogramme Baumwolle bei 60 °C und Baumwolle bei 40 °C sind für diese Gewebeart am effizientesten in Bezug auf Wasser- und Energieverbrauch. Sie können aktiviert werden, indem Sie zusätzlich zu den Programmen Baumwolle 60 °C und Baumwolle 40 °C die Option Intensiv wählen und eignen sich in der Regel für normal verschmutzte Baumwollkleidung.
Führen Sie nach der Installation den Kalibrierungsmodus aus (Weitere Informationen finden Sie im Abschnitt, **SCHRITT 6 - Ausführen des Kalibrierungsmodus** auf Seite 20).
Bei diesen Programmen kann die tatsächliche Wassertemperatur von den Angaben abweichen.
5. Der einzuhaltende Abstand zur Wand ist bei den Maßangaben zur Tiefe des Geräts nicht enthalten.



FRAGEN ODER HINWEISE?

LAND	RUFEN SIE UNS AN	ODER BESUCHEN SIE UNS ONLINE UNTER
Switzerland	0848 - SAMSUNG(7267864, CHF 0.08/min)	www.samsung.com/ch (German) www.samsung.com/ch_fr (French)

Code-Nr. DC68-03251N-01_DE



WF80F5E2Q	WF70F5E2Q	WF60F4E2Q
WF80F5E1Q	WF70F5E1Q	WF60F4E1Q
WF80F5E0Q	WF70F5E0Q	WF60F4E0Q
WF80F5E2W	WF70F5E2W	WF60F4E2W
WF80F5E1W	WF70F5E1W	WF60F4E1W
WF80F5E0W	WF70F5E0W	WF60F4E0W

Lave-linge

Manuel d'utilisation

un monde de possibilités

Nous vous remercions d'avoir choisi ce produit Samsung.
Afin de bénéficier d'un service plus complet, veuillez
enregistrer votre produit à l'adresse

www.samsung.com/register



■ Caractéristiques de votre nouveau lave-linge Samsung

Avec ce nouveau lave-linge, faire une lessive prend un tout autre sens. Fonction spéciale Eco Bubble, économies d'énergie, etc. : le nouveau lave-linge Samsung possède toutes les caractéristiques qui transformeront la lessive en un véritable jeu d'enfant.

■ Lavage Eco Bubble

Le cycle Eco Bubble de Samsung permet d'améliorer le niveau de propreté tout en prenant grand soin des tissus. Le cycle Eco Bubble permet de distribuer de façon équitable la lessive et de pénétrer les tissus en profondeur et plus rapidement.

■ Smart Check

La fonction Samsung Smart Check, un système de surveillance des erreurs automatique, détecte et diagnostique les problèmes dès qu'ils surviennent et offre une solution simple et rapide.

■ 15' Express

Vous n'avez pas de temps à perdre ! Nous savons que vous êtes occupé et le cycle 15' Express vous permet de gagner du temps.

Désormais, vous pouvez laver vos vêtements préférés (2 kg maximum) en seulement 15 minutes !

■ Bébé coton

Votre lave-linge propose le cycle Bébé coton qui protège les vêtements des enfants à la peau sensible. Ce cycle réduit les irritations de la peau des enfants en diminuant les résidus de lessive. Ce cycle permet en outre de classer le linge en différents types ; le lavage est donc effectué selon les caractéristiques de chaque type. Les enfants ressentent ainsi une agréable sensation de propreté lorsqu'ils mettent leurs vêtements.

■ Arrêt différé

Ce lave-linge vous permet de différer le départ d'un cycle de 19 heures, par tranches d'une heure - pour un confort d'utilisation optimal.

■ Sécurité enfant

La fonction Sécurité enfant empêche les plus jeunes de jouer avec le lave-linge. Cette fonction de sécurité empêche les enfants d'utiliser les fonctions du lave-linge et vous avertit lorsqu'il est activé.

■ Affichage numérique

Outre une parfaite lisibilité, le panneau de commande à affichage numérique se distingue par sa facilité d'utilisation. Il vous permet ainsi d'effectuer des réglages rapides et précis, ce qui garantit d'excellents résultats de lavage.

Ce manuel contient de précieuses informations relatives à l'installation, à l'utilisation et à l'entretien de votre nouveau lave-linge Samsung. Reportez-vous aux descriptions du panneau de commande, aux consignes d'utilisation du lave-linge, ainsi qu'aux conseils pratiques pour profiter pleinement des caractéristiques et fonctions de pointe de votre machine. Reportez-vous à la section « **Codes d'erreur et de dépannage** » de la page **36** pour obtenir plus de détails sur la marche à suivre en cas de problème avec votre nouveau lave-linge.

■ Consignes de sécurité

Félicitations pour l'achat de votre nouveau lave-linge Samsung. Ce manuel contient de précieuses informations concernant l'installation, l'utilisation et l'entretien de votre appareil. Prenez le temps de le lire afin de tirer pleinement profit de toutes les fonctionnalités qu'offre votre lave-linge.

Remarques importantes sur les consignes de sécurité



Veuillez lire attentivement ce manuel afin d'utiliser cet appareil en toute sécurité et de profiter pleinement de toutes ses fonctionnalités. Conservez ce manuel dans un endroit sûr situé à proximité de l'appareil afin de pouvoir facilement vous y reporter en cas de besoin. N'utilisez pas cet appareil autrement que pour l'usage auquel il est destiné, conformément aux consignes du manuel.

Les consignes de sécurité et les avertissements décrits dans ce manuel ne sont pas exhaustifs. Il est de votre responsabilité de faire preuve de bon sens, de prudence et de discernement lors de l'installation, de l'entretien ou du fonctionnement de votre lave-linge.

Les consignes d'utilisation suivantes couvrant plusieurs modèles, il se peut que les caractéristiques de votre lave-linge diffèrent légèrement de celles décrites dans ce manuel ; ainsi, certaines icônes d'avertissement peuvent ne pas s'appliquer à votre machine. Pour toute question, contactez votre centre de réparation le plus proche ou connectez-vous sur www.samsung.com.

Symboles de sécurité importants

■ Signification des icônes et signes repris dans ce manuel d'utilisation :

	AVERTISSEMENT : Risques ou pratiques inadaptées susceptibles de causer de graves blessures ou des dommages matériels .
	ATTENTION : Risques ou pratiques inadaptées susceptibles de causer des blessures ou des dommages matériels .
	REMARQUE

Ces symboles d'avertissement ont pour but d'éviter tout risque de blessure corporelle.

Respectez-les en toutes circonstances.

Lisez attentivement ce manuel et conservez-le en lieu sûr afin de pouvoir le consulter ultérieurement.

Lisez attentivement toutes les consignes avant d'utiliser l'appareil.

Comme avec tout équipement électrique ou comportant des parties mobiles, il existe un certain nombre de dangers potentiels. Pour utiliser cet appareil en toute sécurité, familiarisez-vous avec son fonctionnement et restez prudent lorsque vous l'employez.

Consignes de sécurité importantes

⚠ AVERTISSEMENT : Afin de réduire les risques d'incendie, d'électrocution ou de blessures physiques lors de l'utilisation de l'appareil, des précautions de base doivent être prises :

Ne laissez pas les enfants (ou les animaux domestiques) jouer sur ou dans le lave-linge. Le hublot du lave-linge ne s'ouvre pas facilement de l'intérieur ; un enfant peut donc se blesser gravement s'il est enfermé dans l'appareil.

Cet appareil peut être utilisé par les enfants âgés de 8 ans et plus et par les personnes inexpérimentées ou dont les capacités physiques, sensorielles ou mentales sont réduites si celles-ci sont sous la surveillance ou ont reçu les instructions d'utilisation appropriées et en toute sécurité et s'ils sont conscients des dangers implicites. Les enfants ne doivent pas jouer avec l'appareil. Le nettoyage et la maintenance utilisateur ne doivent pas être effectués par des enfants sans surveillance

Les enfants ne doivent pas utiliser l'appareil sans la surveillance d'un adulte.

Si la prise ou le cordon d'alimentation est endommagé, il devra être remplacé par le fabricant, un agent d'entretien ou une personne qualifiée similaire.

L'appareil doit être positionné de telle manière à ce que la prise de courant, les robinets d'arrivée d'eau et les tuyaux d'évacuation restent accessibles en permanence.

Si le lave-linge comporte des orifices de ventilation sur la base, veillez à ne pas obstruer ces derniers.

Veillez utiliser les nouveaux tuyaux. N'utilisez jamais de tuyaux usagés.

AVERTISSEMENT : AVERTISSEMENTS importants concernant l'installation

L'installation de cet appareil doit être effectuée par un technicien ou un centre de réparation qualifié.

- Le non-respect de cette consigne peut entraîner des chocs électriques, des incendies, une explosion, des problèmes avec le produit ou des blessures.

Cet appareil étant très lourd, prenez toutes les précautions nécessaires pour le soulever.

Branchez le cordon d'alimentation sur une prise murale 220 - 240 V CA/50 Hz ou supérieure et utilisez cette prise uniquement pour cet appareil. N'utilisez jamais de rallonge.

- Le fait de partager une prise murale avec d'autres appareils à l'aide d'une multiprise ou d'une rallonge peut entraîner des chocs électriques ou des incendies.
- Assurez-vous que la tension, la fréquence et le courant sont identiques à ceux inscrits sur les spécifications du produit. Le non-respect de cette consigne peut entraîner des chocs électriques ou des incendies. Branchez correctement le cordon d'alimentation dans la prise murale.

Éliminez régulièrement toute eau, poussière ou corps étranger des prises murales et zones de contact à l'aide d'un chiffon sec.

- Débranchez le cordon d'alimentation et nettoyez-le à l'aide d'un chiffon sec.
- Le non-respect de cette consigne peut entraîner des chocs électriques ou des incendies.

Branchez la prise d'alimentation dans la prise murale de sorte que le cordon touche le sol.

- Si vous branchez le cordon d'alimentation dans l'autre sens, les fils électriques à l'intérieur du câble pourront être endommagés, entraînant un risque de choc électrique ou d'incendie.

Conservez tous les matériaux d'emballage hors de la portée des enfants car ils pourraient être dangereux.

- Si un enfant met un sac en plastique sur sa tête, il risque de s'asphyxier.

Si la prise, le cordon d'alimentation ou l'appareil est endommagé(e), contactez le centre de réparation le plus proche.

Cet appareil doit être correctement mis à la terre.

Ne reliez pas le conducteur de terre de l'appareil à un tuyau de gaz, un tuyau de canalisation en plastique ou une ligne téléphonique.

- Risques de choc électrique, d'incendie, d'explosion ou de dysfonctionnement.
- Ne branchez jamais le cordon d'alimentation sur une prise qui n'est pas correctement reliée à la terre et qui n'est pas conforme aux réglementations locales et nationales en vigueur.

N'installez jamais cet appareil près d'un radiateur ou de matériaux inflammables.

N'installez pas cet appareil dans un endroit humide, huileux ou poussiéreux, dans un endroit exposé directement au soleil ou à l'eau (de pluie).

N'installez pas cet appareil dans une pièce exposée à de basses températures.

- Le gel risquerait de faire éclater les tuyaux.

N'installez pas l'appareil dans un lieu où une fuite de gaz est susceptible de se produire.

- Cela pourrait entraîner un choc électrique ou un incendie.

N'utilisez pas de transformateur électrique.

- Cela pourrait entraîner un choc électrique ou un incendie.

N'utilisez pas de prise ou de cordon d'alimentation endommagé(e) ou de prise murale mal fixée.

- Cela pourrait entraîner un choc électrique ou un incendie.

Ne tirez pas et ne pliez pas excessivement le cordon d'alimentation.

Ne vrillez pas et n'attachez pas le cordon d'alimentation.

N'accrochez pas le cordon d'alimentation sur un objet métallique, ne posez pas d'objet lourd sur le cordon d'alimentation, ne l'insérez pas entre des objets et ne le coincez pas dans l'espace situé derrière l'appareil.

- Cela pourrait entraîner un choc électrique ou un incendie.

Ne tirez pas sur le cordon d'alimentation pour le débrancher.

- Débranchez le cordon en tenant la prise.
- Le non-respect de cette consigne peut entraîner des chocs électriques ou des incendies.

ATTENTION : MISES EN GARDE pour l'installation

Cet appareil doit être positionné de façon à permettre l'accès à la prise d'alimentation.

- Le non-respect de cette consigne peut entraîner un choc électrique en cas de fuites de courant.

Installez l'appareil sur un sol plan et solide, capable de supporter son poids.

- Le non-respect de cette consigne peut entraîner des vibrations, des mouvements et des bruits anormaux ou des problèmes avec l'appareil.

AVERTISSEMENT : AVERTISSEMENTS importants concernant l'utilisation

En cas d'inondation, coupez immédiatement l'alimentation en eau et l'alimentation électrique et contactez votre centre de réparation le plus proche.

- Ne touchez pas la prise d'alimentation avec des mains mouillées.
- Vous risqueriez de vous électrocuter.

Si l'appareil émet des bruit anormaux ou dégage une odeur de brûlé ou de la fumée, débranchez-le immédiatement et contactez votre centre de réparation le plus proche.

- Le non-respect de cette consigne peut entraîner des chocs électriques ou des incendies.

En cas de fuite de gaz (propane, gaz LP, etc.) ventilez immédiatement sans toucher à la prise d'alimentation. Ne touchez pas l'appareil ou le cordon d'alimentation.

- N'utilisez pas de ventilateur.
- Une étincelle peut entraîner une explosion ou un incendie.

Ne laissez pas les enfants jouer sur ou dans le lave-linge. Avant de vous débarrasser de votre lave-linge, démontez-en le hublot

- afin d'éviter qu'un enfant ne se fasse piéger à l'intérieur de la machine.

Assurez-vous de retirer l'emballage (mousse, polystyrène) fixé au bas du lave-linge avant d'utiliser celui-ci.

Ne lavez jamais de linge ayant été en contact avec de l'essence, du kérosène, du benzène, des diluants de peinture ou toute autre substance inflammable ou explosive.

- Risque de choc électrique, d'incendie ou d'explosion.

Ne forcez pas l'ouverture du hublot pendant le fonctionnement de l'appareil (lavage à haute température/séchage/essorage).

- Une fuite peut entraîner des brûlures ou rendre le sol glissant. Cela pourrait entraîner des blessures.
- L'ouverture forcée du hublot peut entraîner des dommages sur l'appareil et des blessures.

N'insérez pas votre main sous le lave-linge lorsque la machine est en cours de fonctionnement.

- Cela pourrait entraîner des blessures.

Ne touchez pas la prise d'alimentation avec des mains mouillées.

- Cela pourrait entraîner un choc électrique.

Ne débranchez pas l'appareil si celui-ci est en cours de fonctionnement.

- Le fait de rebrancher la prise d'alimentation dans la prise murale peut provoquer une étincelle et entraîner un choc électrique ou un incendie.

Ne laissez pas les enfants ou les personnes handicapées utiliser ce lave-linge sans une surveillance adéquate. Ne laissez pas les enfants monter dans ou sur l'appareil.

- Cela pourrait entraîner un choc électrique, des brûlures ou des blessures.

N'insérez pas votre main ou un objet métallique sous le lave-linge lorsqu'il est en cours de fonctionnement.

- Cela pourrait entraîner des blessures.

Ne débranchez pas l'appareil en tirant le cordon d'alimentation. Tenez toujours fermement la prise et tirez-la tout droit de la prise murale.

- Un cordon d'alimentation endommagé risque de provoquer un court-circuit, un incendie ou une électrocution.

Ne tentez pas de réparer, de démonter ou de modifier l'appareil vous-même.

- N'utilisez pas de fusible (cuivre, fil d'acier, etc.) autres que le fusible standard.
- Lorsque l'appareil doit être réparé ou réinstallé, contactez votre centre de réparation le plus proche.
- Le non-respect de cette consigne peut entraîner des chocs électriques, des incendies, des problèmes avec le produit ou des blessures.

Si le tuyau d'arrivée d'eau se déconnecte du robinet et inonde l'appareil, débranchez la prise d'alimentation.

- Le non-respect de cette consigne peut entraîner des chocs électriques ou des incendies.

Débranchez la prise d'alimentation lorsque l'appareil n'est pas utilisé pendant des périodes prolongées ou lors d'orages violents.

- Le non-respect de cette consigne peut entraîner des chocs électriques ou des incendies.

ATTENTION : MISES EN GARDE concernant l'utilisation

Lorsque le lave-linge est contaminé par des corps étrangers (ex. : détergent, saletés, déchets alimentaires etc.), débranchez-le et nettoyez-le à l'aide d'un chiffon doux humide.

- À défaut, une décoloration, une déformation, des dommages ou de la rouille peuvent apparaître.

La vitre du hublot peut être endommagée par un impact fort. Utilisez le lave-linge avec précaution.

- Si la vitre du hublot est endommagée, il existe un risque de blessure.

Après une interruption d'arrivée d'eau ou en rebranchant le tuyau d'arrivée d'eau au robinet, ouvrez celui-ci lentement.

Ouvrez le robinet d'arrivée d'eau lentement après une période prolongée de non-utilisation.

- La pression d'air dans le tuyau d'arrivée d'eau ou la canalisation d'eau peut entraîner des dommages à certaines pièces ou une fuite d'eau.

En cas de vidange défaillante durant un cycle, vérifiez s'il y a un problème de vidange.

- En cas d'inondation (problème de vidange), il existe un risque de choc électrique ou d'incendie.

Introduisez complètement le linge dans le lave-linge afin qu'il ne reste pas coincé dans la porte.

- Si du linge reste coincé dans la porte, il peut être endommagé, ainsi que le lave-linge, ou une fuite d'eau peut survenir.

Coupez l'alimentation en eau lorsque le lave-linge n'est pas en cours d'utilisation.

Assurez-vous que les vis sur le raccord du tuyau d'arrivée d'eau sont correctement serrées.

- Le non-respect de cette consigne peut entraîner des dommages matériels et des blessures.

8



Veillez à ce que le joint en caoutchouc et la vitre du hublot ne soient pas contaminés par des substances étrangères (ex. : déchets, fils, cheveux, etc.).

- Si des substances étrangères sont prises dans le hublot, celui-ci ne pourra pas fermer correctement et risque de provoquer des fuites.

Ouvrez le robinet d'eau et vérifiez que le raccord du tuyau d'arrivée d'eau est fermement serré et qu'il n'y a aucune fuite d'eau avant d'utiliser l'appareil.

- Si les vis sur le raccord du tuyau d'arrivée d'eau sont desserrées, des fuites peuvent se produire.

Le produit que vous avez acheté est prévu pour une utilisation domestique uniquement.

L'utilisation à des fins professionnelles est considérée comme une utilisation non conforme du produit. Dans ce cas, le produit ne sera pas couvert par la garantie standard prévue par Samsung et Samsung ne saura en aucun cas être tenu pour responsable en cas de dysfonctionnements ou dommages résultant d'une utilisation non conforme.

Ne montez pas sur l'appareil et ne placez pas d'objets (tels que linge, bougies allumées, cigarettes allumées, vaisselle, produits chimiques, objets métalliques, etc.) sur l'appareil.

- Cela pourrait causer des chocs électriques, des incendies, des problèmes avec l'appareil ou des blessures.

Ce pulvérisez pas de matières volatiles telles que de l'insecticide sur la surface de l'appareil.

- En plus d'être nocives pour l'être humain, elles peuvent également entraîner des chocs électriques, des incendies ou des problèmes avec l'appareil.

Ne placez pas d'objets générant un champ électromagnétique à proximité du lave-linge.

- Ceci pourrait entraîner des blessures résultant de dysfonctionnements.

L'eau vidangée durant un cycle de séchage ou de lavage à haute température est chaude. Ne touchez pas cette eau.

- Cela pourrait entraîner des brûlures ou des blessures.

Ne lavez pas, n'essorez pas et ne séchez pas de sièges, de tapis ou de vêtements imperméables (*), sauf si votre appareil possède un cycle spécial pour ce genre d'articles.

(*): Linge de lit en laine, vêtements de pluie, veste de pêche, pantalons de ski, sacs de couchage, protections de langes, vêtements de sudation, de cyclisme, de motocyclisme, bâches automobiles, etc.

- Ne lavez pas de tapis épais et durs même s'ils portent le sigle lave-linge sur leur étiquette d'entretien.
- Risque de vibrations anormales, de blessures ou de dégâts matériels (lave-linge, murs, sol ou linge).

Ne faites jamais fonctionner le lave-linge sans le tiroir à lessive.

- Ceci pourrait entraîner un choc électrique ou des blessures résultant de la fuite d'eau.

Ne touchez pas l'intérieur du tambour alors qu'il est chaud, durant ou juste après le séchage.

- Cela pourrait entraîner des brûlures.

N'insérez pas votre main dans le tiroir à lessive.

- Ceci pourrait entraîner des blessures si votre main reste bloquée par le système d'arrivée de lessive.

Ne placez pas d'objets (tels que chaussures, déchets alimentaires, animaux) autres que du linge dans le lave-linge.

- Ceci pourrait endommager le lave-linge ou provoquer des vibrations anormales entraînant des blessures, voire la mort dans le cas d'animaux domestiques.

N'actionnez pas les boutons à l'aide d'objets tranchants tels que des aiguilles, des couteaux, les ongles etc.

- Cela pourrait entraîner un choc électrique ou des blessures.

Ne lavez pas de linge entré en contact avec des huiles, crèmes ou lotions utilisées dans les salons de beauté ou de massage.

- Ceci pourrait provoquer une déformation du joint en caoutchouc, entraînant des fuites d'eau.

Ne laissez pas d'objets métalliques (ex. : épingles de sûreté, à cheveux, etc.) ou d'agent de blanchiment dans le tambour pendant des périodes prolongées.

- Ceci pourrait entraîner l'apparition de rouille sur le tambour.



- Si de la rouille commence à se former à la surface du tambour, appliquez un produit de nettoyage (neutre) et frottez à l'aide d'une éponge. N'utilisez jamais de brosse métallique.

N'utilisez pas directement de solvants de nettoyage à sec et ne lavez, ne rincez et n'essorez pas de linge entré en contact avec des solvants de nettoyage à sec.

- Risque de combustion ou d'inflammation spontanée résultant de la chaleur dégagée par l'oxydation de l'huile.

N'utilisez pas d'eau provenant d'appareils de refroidissement/de réchauffement d'eau.

- Ceci pourrait entraîner des dysfonctionnements du lave-linge.

N'utilisez pas de savon naturel pour les mains dans le lave-linge.

- Risque de dysfonctionnement, de décoloration, d'oxydation ou de dégagement de mauvaises odeurs.

Placez les chaussettes et les soutiens-gorge dans un filet de lavage et lavez-les avec le reste du linge.

Ne lavez pas d'articles de grande taille tels que du linge de lit dans un filet de lavage.

- Dans le cas contraire, des vibrations anormales peuvent se produire et engendrer des blessures.

N'utilisez pas de détergent solidifié.

- S'il s'accumule dans le lave-linge, des fuites d'eau peuvent en résulter.

Assurez-vous que toutes les poches des vêtements à laver sont vides.

- Les objets durs et pointus, comme les pièces de monnaie, les épingles de sûreté, les clous, les vis ou les pierres, peuvent occasionner d'importants dégâts à l'appareil.

Évitez de laver des vêtements comportant de grandes boucles, des boutons ou d'autres accessoires en métal lourd.

AVERTISSEMENT : AVERTISSEMENTS importants concernant le nettoyage

Ne nettoyez pas l'appareil en pulvérisant directement de l'eau dessus.

N'utilisez pas de produit nettoyant agressif.

N'utilisez pas de benzène, de diluant ou d'alcool pour nettoyer l'appareil.

- Cela pourrait entraîner des décolorations, des déformations, des dommages, des chocs électriques ou un incendie.

Avant d'effectuer un nettoyage ou un entretien, débranchez le cordon d'alimentation de la prise murale.

- Le non-respect de cette consigne peut entraîner des chocs électriques ou des incendies.

Instructions concernant la marque DEEE



Les bons gestes de mise au rebut de ce produit (Déchets d'équipements électriques et électroniques) (Applicable aux pays disposant de systèmes de collecte séparés)

Ce symbole sur le produit, ses accessoires ou sa documentation indique que ni le produit, ni ses accessoires électroniques usagés (chargeur, casque audio, câble USB, etc.) ne peuvent être jetés avec les autres déchets ménagers. La mise au rebut incontrôlée des déchets présentant des risques environnementaux et de santé publique, veuillez séparer vos produits et accessoires usagés des autres déchets. Vous favoriserez ainsi le recyclage de la matière qui les compose dans le cadre d'un développement durable.

Les particuliers sont invités à contacter le magasin leur ayant vendu le produit ou à se renseigner auprès des autorités locales pour connaître les procédures et les points de collecte de ces produits en vue de leur recyclage.

Les entreprises et particuliers sont invités à contacter leurs fournisseurs et à consulter les conditions de leur contrat de vente. Ce produit et ses accessoires ne peuvent être jetés avec les autres déchets.

Sommaire

Installation du lave-linge

13

Vérification des pièces.....	13
Respect des conditions d'installation	14
Alimentation électrique et mise à la terre.....	14
Arrivée d'eau	14
Vidange.....	15
Sol.....	15
Température ambiante.....	15
Encastrement dans une niche ou installation dans un placard.....	15
Installation de votre lave-linge	16

Utilisation de votre lave-linge

21

Informations sur la lessive et les additifs	21
Utiliser une lessive adaptée.....	21
Utiliser le tiroir à lessive.....	21
Utilisation de la lessive liquide (sur certains modèles).....	22
Première lessive.....	23
Consignes élémentaires	23
Utiliser le panneau de commande.....	24
Utilisation du sélecteur de cycle.....	26
Sécurité enfant	27
Signal sonore.....	27
Arrêt différé.....	27
Smart Check.....	28
Faire sa lessive	29
Faire sa lessive à l'aide du sélecteur de cycle.....	29
Faire sa lessive en fonction manuelle.....	30
Instructions de lavage.....	30

Nettoyer votre lave-linge

32

Vidanger le lave-linge en urgence	32
Nettoyer le filtre à impuretés.....	33
Nettoyer l'extérieur.....	33
Nettoyer le tiroir à lessive et le logement du tiroir	34
Nettoyer le filtre à maille.....	34

Maintenir votre lave-linge sous tension

35

Réparer un lave-linge qui a gelé	35
Entreposer le lave-linge	35

Codes d'erreur et de dépannage

36

Vérifiez les points suivants si.....	36
Codes d'erreur	37

Tableau des cycles

38

Tableau des cycles	38
--------------------------	----

Annexe

39

Tableau des symboles textiles	39
Protection de l'environnement	39
Déclaration de conformité	39
Fiche technique des lave-linge domestiques	40

■ Installation du lave-linge

Assurez-vous que l'installateur a suivi ces instructions à la lettre, de sorte que votre nouveau lave-linge fonctionne correctement et que vous ne soyez exposé à aucun risque lorsque vous faites la lessive.

Vérification des pièces

Déballer soigneusement votre lave-linge et vérifiez que vous avez bien reçu toutes les pièces illustrées ci-dessous. Si vous constatez que le lave-linge a été endommagé pendant le transport ou qu'il manque des pièces, contactez le service clientèle de Samsung ou votre revendeur Samsung.

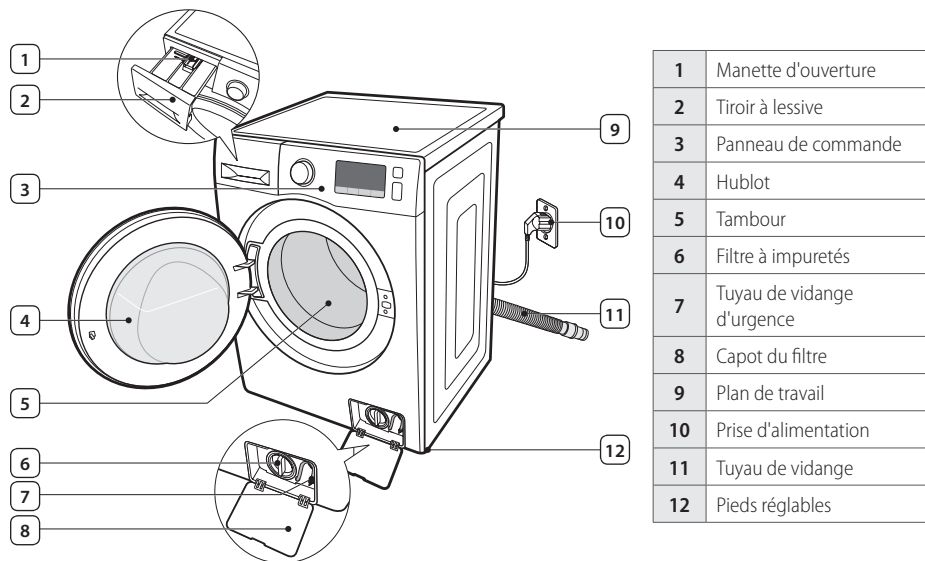

Clé anglaise
(modèles sélectionnés)



Caches pour les trous des vis *



Guide du tuyau de vidange



Tuyau d'arrivée d'eau froide



Tuyau d'arrivée d'eau chaude
(modèles sélectionnés)

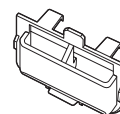

Guide de lessive liquide



Caches pour les trous des vis * : Le nombre de caches varie en fonction du modèle (3 à 5 caches).

Respect des conditions d'installation

Alimentation électrique et mise à la terre

⚠ AVERTISSEMENT : N'utilisez jamais de rallonge.
Utilisez uniquement le cordon d'alimentation fourni avec votre lave-linge.

En préparation de l'installation, assurez-vous que l'alimentation électrique réunit les conditions suivantes :

- un fusible ou disjoncteur 220 - 240 V CA / 50 Hz
- un circuit de branchement individuel dédié à votre lave-linge

Votre lave-linge doit être mis à la terre. En cas de panne ou de défaillance du lave-linge, la mise à la terre réduira le risque de surtension électrique en fournissant au courant électrique un chemin de moindre résistance.

Votre lave-linge est équipé d'un cordon doté d'une prise à 3 broches avec conducteur de terre destinée à être branchée sur une prise murale correctement installée et reliée à la terre.

⚠ AVERTISSEMENT : Ne reliez jamais un conducteur de terre à une conduite de plomberie en plastique, une conduite de gaz ou une conduite d'eau chaude.

Un branchement incorrect du conducteur de terre peut provoquer une surtension électrique. Demandez conseil à un électricien ou à un réparateur agréé si vous avez des doutes quant à la mise à la terre correcte du lave-linge.

⚠ ATTENTION : Ne modifiez pas la fiche fournie avec le lave-linge. Si elle n'est pas adaptée à la prise murale, faites appel à un électricien qualifié pour installer une prise appropriée.

Arrivée d'eau

Pour un remplissage correct du lave-linge, la pression d'eau doit être comprise entre 50 kPa et 800 kPa. Une pression d'eau inférieure à 50 kPa peut provoquer une panne de la vanne d'arrivée d'eau et l'empêcher de se fermer correctement. Sinon, les commandes du lave-linge pourraient ne pas gérer la pression et le lave-linge pourrait s'éteindre. (Un limiteur de durée de remplissage est intégré au contrôleur de l'appareil afin d'éviter tout trop-plein ou toute inondation en cas de défaillance d'un tuyau interne.)

Les robinets d'arrivée d'eau doivent se trouver à moins de 120 cm de l'arrière de votre lave-linge afin que les tuyaux d'arrivée d'eau fournis puissent être reliés à l'appareil.

 La plupart des magasins de fournitures de plomberie proposent des tuyaux d'arrivée d'eau de différentes longueurs (jusqu'à 305 cm).

 Voici quelques conseils pour réduire les risques de fuite et de dégât des eaux :

- Faites en sorte que les robinets d'arrivée d'eau soient facilement accessibles.
- Fermez les robinets d'arrivée d'eau lorsque vous n'utilisez pas le lave-linge.
- Vérifiez régulièrement l'absence de fuites au niveau des raccords des tuyaux d'alimentation en eau.

⚠ AVERTISSEMENT : Avant d'utiliser votre lave-linge pour la première fois, vérifiez l'absence de fuites au niveau des raccords avec la vanne d'arrivée d'eau et les robinets.

Vidange

La hauteur recommandée par Samsung pour la conduite d'évacuation est de 65 cm. Le tuyau de vidange doit être introduit dans le collier de serrage puis dans la conduite d'évacuation. Le tuyau d'évacuation doit être suffisamment large pour accueillir le tuyau de vidange du lave-linge. Le tuyau de vidange est fixé en usine.

Sol

Pour un fonctionnement optimal, votre lave-linge doit être installé sur un sol stable. Si le sol est en bois, il est possible que vous deviez le renforcer afin de réduire les vibrations et les problèmes de déséquilibre. La présence de moquette ou de revêtements mous risque d'accroître le phénomène de vibrations et/ou de provoquer des déplacements intempestifs de votre lave-linge durant l'essorage.

⚠ AVERTISSEMENT : N'installez jamais votre lave-linge sur une plate-forme ou sur une structure fragile.

Température ambiante

N'installez pas votre lave-linge dans une pièce où la température est susceptible de descendre en dessous de zéro degré, car l'eau restant dans la vanne d'arrivée d'eau, la pompe ou les tuyaux risquerait de geler. Si de l'eau venait à geler dans les conduites, les courroies, la pompe et d'autres composants pourraient être endommagés.

Encastrement dans une niche ou installation dans un placard

Pour garantir un fonctionnement correct et sûr de votre nouveau lave-linge, il convient de respecter les exigences suivantes en termes de dégagement :

Côtés	25 mm
Haut	25 mm
Arrière *	50 mm
Avant	500 mm

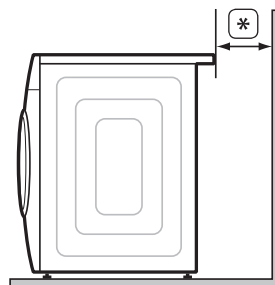

Installation du lave-linge

Si vous souhaitez superposer le lave-linge et votre sèche-linge, veillez à laisser un espace libre d'au moins 500 mm à l'avant de la niche ou de l'armoire. Installé seul, votre lave-linge ne nécessite pas d'aération spécifique.

Installation de votre lave-linge

⚠ ATTENTION : Ne branchez pas le cordon d'alimentation sur une prise murale avant que l'installation soit terminée.

⚠ AVERTISSEMENT : Tenez tous les éléments d'emballage (sacs plastique, polystyrène, etc.) hors de portée des enfants.

■ ÉTAPE 1 - Choix de l'emplacement

-  Avant d'installer votre lave-linge, vérifiez que l'emplacement choisi :
- possède une surface dure et à niveau, sans moquette ou autre revêtement de sol susceptible d'obstruer l'aération ;
 - n'est pas exposé à la lumière directe du soleil ;
 - dispose de l'espace d'aération suffisant ;
 - n'est pas exposé au gel (températures inférieures à 0 °C)
 - ne se trouve pas à proximité d'une source de chaleur (ex. : huile, gaz, etc.) ;
 - dispose de suffisamment d'espace, de sorte que votre lave-linge ne repose pas sur son cordon d'alimentation

■ ÉTAPE 2 - Retrait des vis de transport

Avant d'installer le lave-linge, vous devez enlever toutes les vis de transport situées à l'arrière de l'appareil.

1. Desserrez toutes les vis à l'aide de la clé.

(*) : En option

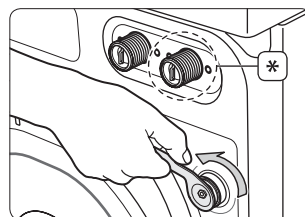

2. Maintenez le boulon d'expédition avec votre main et faites-le glisser vers l'extérieur le long de la partie large du trou. Répétez l'opération pour chaque boulon.

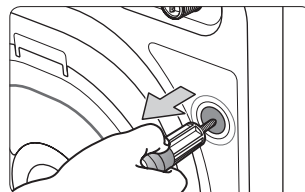

3. Bouchez les trous de vis avec les caches plastiques fournis.
4. Stockez tous les vis de transport dans un endroit sûr où ils peuvent être facilement retrouvés au cas où vous devriez déplacer le lave-linge.

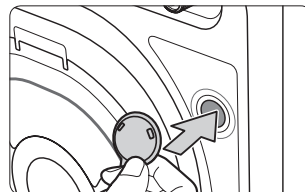

ÉTAPE 3 - Ajuster les pieds réglables



Lorsque vous installez le lave-linge, assurez-vous que la prise de courant, l'arrivée d'eau et le système d'évacuation sont facilement accessibles.

1. Faites glisser le lave-linge jusqu'à son emplacement d'installation.
2. Desserrez tous les écrous de fixation à l'aide de la clé.
3. Mettez votre lave-linge à niveau en faisant tourner manuellement les pieds vers la gauche ou vers la droite.
4. Une fois votre lave-linge stabilisé, serrez les écrous de serrage à l'aide de la clé.

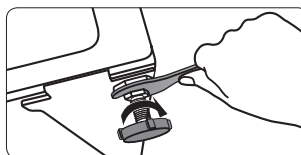
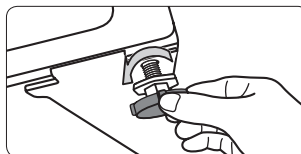
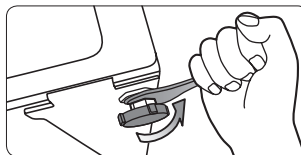

ÉTAPE 4 - Raccorder l'arrivée d'eau et le système d'évacuation

Raccorder le tuyau d'arrivée d'eau



AVERTISSEMENT : Ne raccordez pas plusieurs tuyaux d'arrivée d'eau. Ceci peut avoir comme conséquence une fuite d'eau et un choc électrique dû à la fuite d'eau. Si le tuyau est trop court, remplacez-le par un tuyau haute pression plus long.

1. Prenez le raccord en L correspondant au tuyau d'arrivée d'eau froide et raccordez-le à l'arrivée d'eau froide, à l'arrière de la machine. Puis serrez-le en tournant manuellement la **partie (A)** dans le sens horaire.

(*) : En option

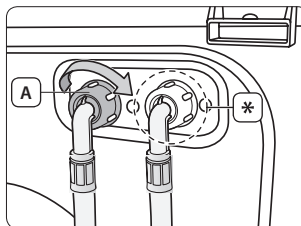

2. Retirez l'**adaptateur (B)** de l'autre extrémité du **tuyau d'arrivée d'eau (C)**.

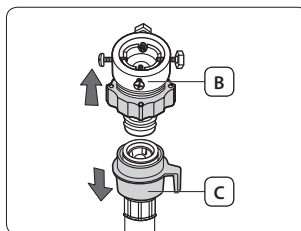

3. À l'aide d'un tournevis cruciforme, commencez par desserrer les quatre vis de l'adaptateur. Ensuite, maintenez la **partie (D)** et tournez la **partie (E)** en suivant la flèche jusqu'à obtenir un écart de 5 mm.

(*) : 5 mm

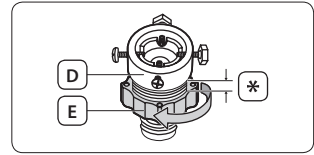

4. Raccordez l'adaptateur au robinet en serrant fermement toutes les vis et en levant l'adaptateur vers le haut.

Puis serrez l'adaptateur en tournant la **partie (E)** en suivant la flèche.

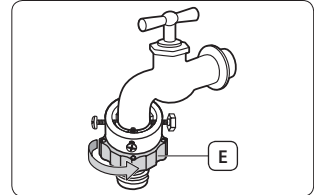

5. Raccordez le tuyau d'arrivée d'eau à l'adaptateur. Si vous poussez la **partie (F)** dans l'adaptateur, le tuyau se raccorde automatiquement à l'adaptateur en produisant un cliquetis.



Après avoir raccordé le tuyau d'arrivée d'eau à l'adaptateur, vérifiez que le branchement a été correctement effectué en tirant le tuyau d'arrivée d'eau vers le bas.



AVERTISSEMENT : Vérifiez si le tuyau d'arrivée d'eau n'est pas vrillé ou plié. Si le tuyau est vrillé ou plié, il y a un danger d'une fuite d'eau et d'un choc électrique dû à la fuite d'eau.

Si nécessaire, vous pouvez repositionner le tuyau d'arrivée d'eau sur le lave-linge en desserrant le raccord en L, en faisant tourner le tuyau et en resserrant le raccord en L.

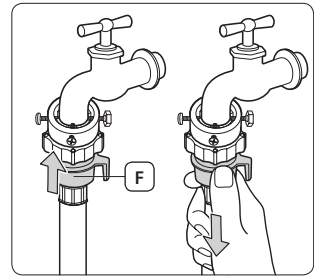

6. Ouvrez l'arrivée d'eau et vérifiez l'absence de fuite au niveau de la vanne d'arrivée d'eau, du robinet ou de l'adaptateur. En cas de fuite d'eau, répétez les étapes précédentes.



AVERTISSEMENT : N'utilisez pas le lave-linge si une fuite d'eau a été détectée. Cela pourrait entraîner un choc électrique ou des blessures.

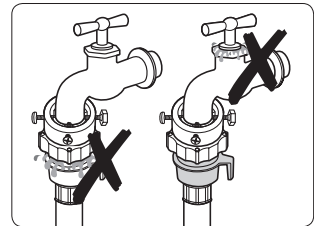

Si le robinet est doté d'un pas de vis, raccordez le tuyau d'arrivée d'eau au robinet comme indiqué ci-contre.

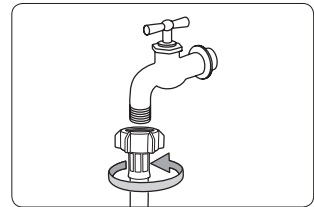

Utilisez un robinet standard pour l'arrivée d'eau. Si le robinet est à angle droit ou s'il est trop gros, retirez la bague d'écartement avant d'insérer le robinet dans l'adaptateur.

Raccorder le tuyau d'arrivée d'eau chaude (sur certains modèles)

1. Prenez le **raccord en L rouge (A)** correspondant au tuyau d'arrivée d'eau chaude et raccordez-le à l'arrivée d'eau chaude située à l'arrière de la machine. Puis serrez-le manuellement.
2. Raccordez l'autre extrémité du tuyau d'arrivée d'eau chaude au robinet d'eau chaude de votre lavabo de la même manière que vous avez raccordé le tuyau d'arrivée d'eau froide.



Pour utiliser uniquement de l'eau froide, utilisez le raccord en Y.

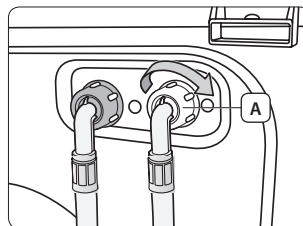

Raccordement de l'aqua hose (sur certains modèles)

L'aqua hose a été conçu pour assurer une protection parfaite contre les fuites. L'aqua stop étant relié à l'aqua hose, il coupe automatiquement la circulation d'eau lorsque ce tuyau est endommagé.

Il affiche également un **voyant d'avertissement (A)** sur l'aqua stop.

Raccordez l'aqua hose en assemblant l'aqua stop sur le robinet de la manière indiquée ci-dessous.

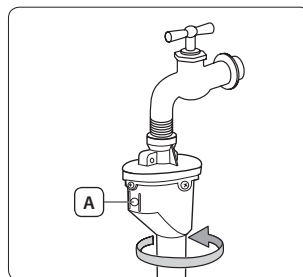

■ Raccorder le tuyau de vidange

L'extrémité du tuyau de vidange peut être positionnée de trois façons différentes :

Sur le bord d'un lavabo.

Le tuyau de vidange doit être positionné à une hauteur comprise entre 60 cm et 90 cm. Pour que le bout du tuyau reste coudé, utilisez le **guide-tuyau en plastique fourni (A)**. Fixez le guide au mur avec un crochet ou au robinet avec un lien, afin que le tuyau de vidange ne bouge pas.

(*) : 60 à 90 cm

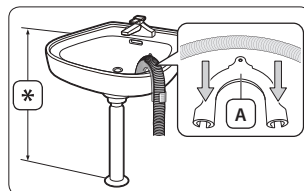

Raccordé au tuyau d'évacuation du lavabo

Le tuyau d'évacuation doit être situé au-dessus du siphon du lavabo, afin que son extrémité soit au moins à 60 cm du sol.

Dans une conduite d'évacuation

Il est conseillé d'utiliser un tuyau vertical de 65 cm en tant que conduite d'évacuation. Sa longueur doit être comprise entre 60 cm et 90 cm.



La conduite d'évacuation doit avoir :

- un diamètre minimum de 5 cm.
- une capacité de débit d'au moins 60 litres par minute.

(*) : 60 à 90 cm

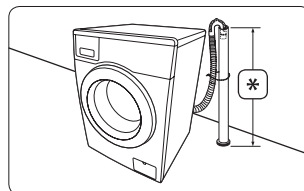

■ ÉTAPE 5 - Mettre votre lave-linge sous tension

Branchez le cordon d'alimentation sur une prise électrique murale agréée de 220 - 240 V CA / 50 Hz, protégée par un fusible ou un disjoncteur. (Pour obtenir plus d'informations sur les exigences électriques et de mise à la terre, reportez-vous à la section « **Alimentation électrique et mise à la terre** » de la page 14).



Cycle à vide

Pour finaliser l'installation du lave-linge, lancez un cycle Rinçage+Essorage une fois l'appareil installé.

■ ÉTAPE 6 - Lancer un calibrage

Votre lave-linge Samsung détecte automatiquement le poids du linge. Pour une détection plus précise du poids, nous vous conseillons d'exécuter le Mode de calibrage juste après avoir installé le lave-linge. Suivez les étapes ci-dessous pour exécuter le Mode de calibrage.



Avant d'exécuter le Mode de calibrage, assurez-vous qu'il n'y a rien dans le tambour ou sur le lave-linge.

1. Éteignez le lave-linge.
2. Appuyez sur le bouton **Marche/Arrêt** tout en maintenant enfoncés simultanément les boutons **Température** et **Arrêt différé**.
Le lave-linge s'allume et « **CLB** » apparaît à l'écran.
3. Appuyez sur le bouton **Départ/Pause** pour lancer Mode de calibrage.
4. Le tambour tourne dans le sens horaire et anti-horaire pendant environ 3 minutes.
5. Lorsque le Mode de calibrage est terminé, le message « **End** » apparaît à l'écran et le lave-linge s'éteint automatiquement.
6. Le lave-linge est maintenant prêt à être utilisé.

■ Utilisation de votre lave-linge

Avec le nouveau lave-linge Samsung, le plus difficile consiste à décider quelle catégorie de linge laver en premier.

Informations sur la lessive et les additifs

■ Utiliser une lessive adaptée

La lessive à utiliser dépend du type de tissu (coton, synthétiques, vêtements délicats, laine), de la couleur, de la température de lavage et du degré de salissure. Utilisez toujours une lessive qui mousse peu, prévue pour les lave-linge automatiques.

Respectez les recommandations du fabricant de la lessive ; celles-ci ont été élaborées en fonction du poids du linge, du degré de salissure et de la dureté de l'eau de votre région. Si vous ne connaissez pas le degré de dureté de l'eau de votre région, renseignez-vous auprès des autorités locales.

 N'utilisez pas de lessive qui a durci ou s'est solidifiée, car elle risque de ne pas se dissoudre complètement avant le cycle de rinçage. Par conséquent, le rinçage ne s'effectuera pas correctement ou le trop-plein risque de se bloquer.

■ Utiliser le tiroir à lessive

Votre lave-linge dispose de bacs séparés (pour la lessive et pour l'adoucissant).

Répartissez tous les additifs de lavage dans leurs bacs respectifs avant de démarrer votre lave-linge.

 **ATTENTION** : N'ouvrez pas le tiroir à lessive lorsque le lave-linge fonctionne. Vous pouvez être exposé à de l'eau chaude ou à de la vapeur.

 N'utilisez pas les types de lessive suivants lorsque vous lavez des articles volumineux :

- Lessive en tablettes ou en capsules
- Lessive nécessitant une boule doseuse et un filet

①	Bac à lessive de pré lavage : lessive pour le pré lavage ou amidon.
②	Compartiment principal du produit de lavage : lessive pour le lavage principal, adoucissant, agent de pré trempage, produit blanchissant et détachant.
⊛	Bac à adoucissant : additifs, comme de l'assouplissant (ne pas dépasser la limite (MAX) du bac « A »).

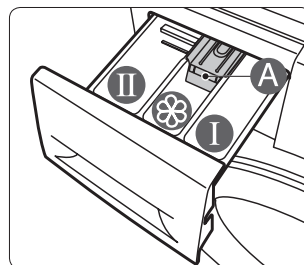

1. Ouvrez le tiroir à lessive situé sur le côté gauche du lave-linge.
2. Ajoutez la quantité recommandée de lessive dans le bac à lessive **compartiment principal du produit de lavage** ② avant de démarrer votre lave-linge.

 Pour utiliser de la lessive liquide, utilisez le compartiment à lessive liquide (reportez-vous à la section « **Utilisation de la lessive liquide (sur certains modèles)** » de la page 22).
Ne versez pas de lessive en poudre dans le compartiment à lessive liquide.

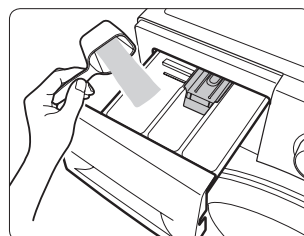

3. Le cas échéant, ajoutez la quantité recommandée d'adoucissant dans le **bac à adoucissant** .

Ne dépassez pas le trait maximum **MAX** .

-  Si l'assouplissant est sous forme concentrée ou épaisse, diluez-le dans un peu d'eau avant de le verser dans le bac afin d'empêcher le blocage du trop-plein.

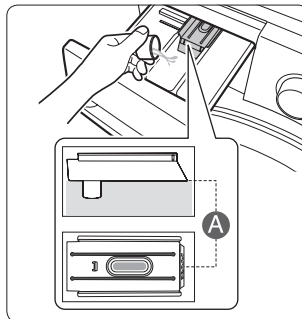

-  **ATTENTION** : Ne mettez jamais de lessive liquide ou en poudre dans le **bac à adoucissant** .

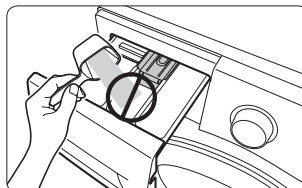

4. Si vous utilisez la fonction de prélavage, ajoutez la quantité recommandée de lessive dans le **bac à lessive de pré lavage** .

5. Poussez le tiroir à lessive pour le fermer.

-  Lorsque vous refermez le tiroir à lessive, faites attention à ce que de l'adoucissant ne soit pas transféré dans le bac à adoucissant.



■ Utilisation de la lessive liquide (sur certains modèles)

Si vous souhaitez utiliser de la lessive liquide, placez le compartiment à lessive liquide dans le **compartiment principal du produit de lavage**  du tiroir à lessive et versez-y la lessive liquide. Ne dépassez pas le trait de remplissage **MAXIMUM** sur le compartiment à lessive liquide.

-  • Insérez le compartiment à lessive liquide uniquement après avoir retiré le tiroir à lessive du lave-linge en appuyant sur la **manette d'ouverture (A)**.
- Après le lavage, il se peut qu'il y ait encore un peu de liquide dans le tiroir à lessive.

 **ATTENTION** :

- N'utilisez pas la fonction Prélavage lorsque vous utilisez de la lessive liquide.
- Retirez le compartiment à lessive liquide lorsque vous utilisez de lessive en poudre.

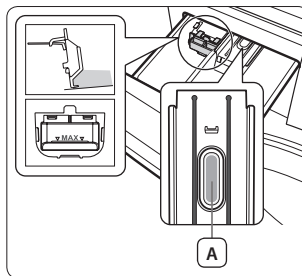

Première lessive

 Avant de faire votre lessive pour la première fois, vous devez effectuer un cycle complet à vide (c'est-à-dire sans charger de linge dans le tambour).

1. Appuyez sur le bouton **Marche/Arrêt**.
2. Versez votre dose de lessive dans le **compartiment principal du produit de lavage**  du tiroir à lessive.
3. Ouvrez l'arrivée d'eau du lave-linge.
4. Tournez le sélecteur de cycle pour sélectionner le cycle Rinçage+Essorage.
5. Appuyez sur le bouton **Départ/Pause**.

 Cette opération permet de vidanger l'eau qui aurait pu rester dans le tambour après le test du fabricant.

Consignes élémentaires

1. Ajoutez votre linge sans le tasser dans le tambour, sans le surcharger.

 **ATTENTION** : Ne surchargez pas le lave-linge. Pour déterminer la capacité correspondant à chaque type de linge, reportez-vous à la section « **Évaluer la capacité de chargement** » de la page **31**.

 Les articles imperméables ne doivent pas être lavés avec le cycle normal, mais avec le cycle Imperméable.

2. Fermez le hublot jusqu'à ce qu'il s'enclenche.

 **ATTENTION** : La lessive doit rester dans le joint en caoutchouc frontal du lave-linge ou dans le joint du hublot après un cycle de lavage. Retirez tout reste de lessive avant de fermer la porte, car cela pourrait entraîner une fuite d'eau.

 **ATTENTION** : Assurez-vous que le linge n'est pas pris dans la porte, car cela risquerait de provoquer une fuite d'eau.

3. Mettez l'appareil sous tension.

 **Fonction de mémorisation des derniers réglages**

- Lorsque vous mettez votre lave-linge sous tension, le dernier réglage ayant été utilisé apparaît sur le panneau de commande. Cependant, si le dernier réglage utilisé était le cycle Rinçage+Essorage ou Essorage, cette fonction ne s'applique pas.

4. Ajoutez de la lessive et, si nécessaire, de l'adoucissant ou du liquide de pré-lavage dans les bacs appropriés dans le tiroir à lessive.
5. Sélectionnez le cycle et les options adaptés à la charge. Les voyants correspondants s'allument et la durée estimée du cycle apparaît à l'écran.
6. Appuyez sur le bouton **Départ/Pause**.

 **ATTENTION** : Ne touchez pas le hublot pendant que votre lave-linge effectue un cycle : il risque d'être chaud.

 **ATTENTION** : N'ouvrez pas le tiroir à lessive ou le filtre à impuretés pendant que votre lave-linge effectue un cycle : de l'eau ou de la vapeur brûlante risque de s'en dégager.

Utiliser le panneau de commande

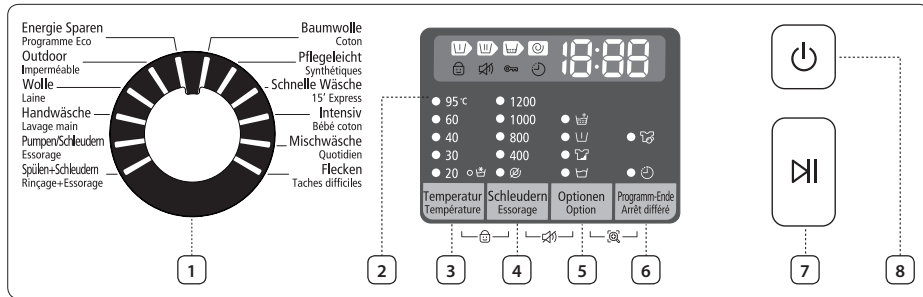

1. Sélecteur de cycle

Sélectionnez le schéma de rotation et la vitesse d'essorage du cycle.

Pour plus d'informations sur chaque cycle, reportez-vous à la section « **Utilisation du sélecteur de cycle** » de la page 26.

2. Affichage numérique



Affiche le temps restant du cycle de lavage, toutes les informations relatives au cycle et les messages d'erreur.

3. Bouton Température

Appuyez sur ce bouton à plusieurs reprises pour faire défiler les différentes températures disponibles : (Eau froide , 20 °C, 30 °C, 40 °C, 60 °C et 95 °C).

4. Bouton Essorage

Appuyez sur ce bouton à plusieurs reprises pour faire défiler les différentes vitesses d'essorage disponibles.





WF80F5E**4*, WF80F5E**H* WF70F5E**4*, WF70F5E**H*	Arrêt cuve pleine,  , 400, 800, 1200 et 1400 tr/min
WF80F5E**2*, WF80F5E**M* WF70F5E**2*, WF70F5E**M* WF60F4E**2*, WF60F4E**M*	Arrêt cuve pleine,  , 400, 800, 1000 et 1200 tr/min
WF60F4E**0*, WF60F4E**L*	Arrêt cuve pleine,  , 400, 600, 800 et 1000 tr/min

Aucun voyant	Arrêt cuve pleine : Le linge trempe dans la dernière eau de rinçage. Un cycle de vidange ou d'essorage doit être effectué pour décharger le linge. (Lorsque tous les voyants sont éteints, cela signifie que l'option Arrêt cuve pleine est sélectionnée.)
	Sans essorage : Le linge reste dans le tambour et aucun essorage n'est effectué après la dernière vidange.

5. Bouton Option

Appuyez sur ce bouton à plusieurs reprises pour faire défiler les différentes options :

Trempage > Intensif > Prélavage > Rinçage+ > Trempage + Rinçage+ > Intensif + Rinçage+ > Prélavage + Rinçage+ > désactivé

	<p>Trempage : Utilisez cette fonction pour enlever efficacement les tâches de votre linge en le faisant tremper.</p> <ul style="list-style-type: none">• 13 minutes du cycle de lavage sont consacrées à la fonction Trempage.• La fonction Trempage continue pendant 30 minutes avec six cycles, où les cycles de trempage durent 1 minute et se répètent toutes les 4 minutes.• La fonction Trempage est disponible uniquement avec les cycles : Coton, Synthétiques, Taches difficiles, Quotidien, Programme Eco et Bébé coton.
	<p>Intensif : utilisez cette fonction lorsque le linge est très sale et qu'un lavage intensif s'avère nécessaire. Cela a pour effet d'augmenter la durée de chaque cycle de lavage.</p>
	<p>Prélavage : utilisez cette fonction pour prélever votre linge avant le cycle de lavage principal. La fonction Prélavage est disponible uniquement avec les cycles Coton, Synthétiques, Taches difficiles, Quotidien, Programme Eco et Bébé coton.</p>
	<p>Rinçage+ : appuyez sur ce bouton pour ajouter des cycles de rinçage.</p>

6. Bouton Arrêt différé

Appuyez sur ce bouton à plusieurs reprises pour faire défiler les différentes options Arrêt différé (de 3 à 19 heures, par tranches d'une heure).

L'heure affichée correspond à celle à laquelle le lavage se terminera.

7. Bouton Départ/Pause



Ce bouton permet d'interrompre et de relancer un cycle.

8. Bouton Marche/Arrêt

Appuyez sur ce bouton une fois pour mettre la machine sous tension. Puis appuyez à nouveau sur ce bouton pour le mettre hors tension.

Si le lave-linge reste allumé pendant plus de 10 minutes sans qu'aucun bouton ne soit actionné, il s'éteindra automatiquement.

Utilisation du sélecteur de cycle

Cycle	Utilisation
Coton	<p>Pour les cotons, draps, linge de table, sous-vêtements, serviettes, chemises, etc. peu ou moyennement sales.</p> <p>Pour les couettes ou housses de couette, la vitesse du cycle d'essorage recommandée est de 800 tr/min (pour une charge de 2,0 kg maximum).</p> <p> Les modèles de classe 6 kg ne disposent pas d'une fonction de lavage de couette.</p>
Synthétiques	Pour les chemisiers, chemises, etc., peu ou moyennement sales, en polyester (Diolen, Trevira), polyamide (Perlon, Nylon) ou autre matière similaire.
15' Express	<p>pour le linge peu sale (2 kg maximum) dont vous avez besoin rapidement. Ce cycle dure environ 15 minutes, mais peut différer des valeurs indiquées en fonction de la pression, de la dureté et de la température de l'eau, de la température ambiante, du type et de la quantité de linge à laver et de son degré de salissure, de la lessive utilisée, de l'équilibrage de la charge, des variations de tension et des options sélectionnées.</p> <p> ATTENTION : il doit y avoir moins de 20 g de lessive (pour une charge de 2 kg) ou de la lessive doit rester sur les vêtements.</p>
Bébé coton	Un lavage à haute température et des cycles de rinçage supplémentaires garantissent qu'aucune lessive en poudre ne subsiste et ne soit nocive pour la peau de votre bébé.
Quotidien	Pour le lavage des vêtements de tous les jours, tels que les sous-vêtements et les chemises.
Taches difficiles	Pour les vêtements tâchés. Le cycle Taches difficiles permet une élimination très performante des taches, avec un soin extrême et permet d'éviter le prétraitement des taches. Pour de meilleurs résultats, nous vous recommandons d'utiliser l'option Haute température de ce cycle afin d'éliminer les taches les plus tenaces (la résistance interne augmente la température de lavage).
Programme Eco	Le cycle Programme Eco à basse température permet d'obtenir de très bons résultats tout en réalisant d'importantes économies d'énergie.
Imperméable	Pour les articles imperméables comme les vêtements de montagne, les combinaisons de ski et les vêtements de sport. Les textiles concernés incluent les finitions et fibres intelligentes telles que le spandex, le stretch et les microfibres.
Laine	<p>Uniquement pour les lainages lavables en machine. La charge doit être inférieure à 2 kg. (Modèle de classe 6 kg : 1,5 kg)</p> <p>Le cycle Laine permet de laver votre linge tout en douceur en faisant effectuer au tambour de très légers mouvements de bercements. Ces légers mouvements de va-et-vient et le trempage se font en continu afin d'éviter que les fibres de laine ne se froissent ou ne se déforment. Ce phénomène d'arrêt/de démarrage du lave-linge lors du trempage n'est pas un dysfonctionnement.</p> <p>Une lessive neutre est recommandée pour le cycle Laine afin d'obtenir de meilleurs résultats de lavage et de préserver la douceur des fibres de laine.</p>
Lavage main	Cycle de lavage très léger, aussi délicat qu'un lavage à la main.
Essorage	effectue un cycle d'essorage supplémentaire afin d'éliminer le plus d'eau possible du linge.
Rinçage+Essorage	Pour le linge qui n'a besoin que d'un rinçage ou pour ajouter un adoucissant à une lessive.

■ Sécurité enfant

La fonction Sécurité enfant vous permet de verrouiller les boutons afin que le cycle de lavage que vous avez choisi ne puisse être modifié.

■ Activation/Désactivation

Pour activer/désactiver la fonction Sécurité enfant, appuyez simultanément sur les boutons **Température** et **Essorage** pendant 3 secondes.

Le voyant « Sécurité enfant » s'allume lorsque cette fonction est activée.

 Lorsque la fonction Sécurité enfant est activée, seul le bouton **Marche/Arrêt** fonctionne. Cette fonction Sécurité enfant reste active même après que le lave-linge a été éteint et rallumé ou débranché et rebranché.

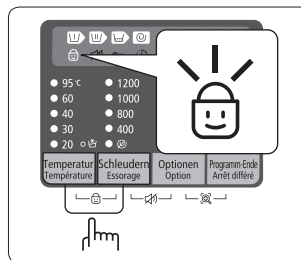

■ Signal sonore

La fonction Signal sonore peut être sélectionnée durant tous les cycles. Lorsqu'elle est active, le son est coupé dans tous les cycles. Le réglage reste activé même si vous éteignez et allumez l'appareil à plusieurs reprises.

■ Activation/Désactivation

Pour activer/désactiver la fonction Signal sonore, appuyez simultanément sur les boutons **Essorage** et **Option** pendant 3 secondes.

Le voyant « Signal sonore » s'allume lorsque cette fonction est activée.

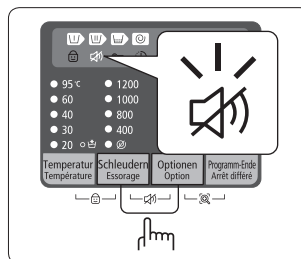

■ Arrêt différé

Vous pouvez programmer votre lave-linge pour que le cycle de lavage se termine automatiquement plus tard, en choisissant un départ différé de 3 à 19 heures (par tranches d'une heure). L'heure affichée correspond à celle à laquelle le lavage se terminera.

1. Ajoutez votre linge sans le tasser dans le tambour, sans le surcharger.
2. Appuyez sur le bouton **Marche/Arrêt** pour mettre sous tension.
3. Sélectionnez le cycle et les options adaptés à la charge.
4. Appuyez sur le bouton **Arrêt différé** à plusieurs reprises jusqu'à obtenir le départ différé souhaité.
5. Appuyez sur le bouton **Départ/Pause**.

Le voyant « Départ différé » s'allume et l'horloge lance le compte à rebours jusqu'à atteindre le temps réglé.

6. Pour annuler la fonction Arrêt différé, mettez le lave-linge hors tension puis à nouveau sous tension en appuyant sur le bouton **Marche/Arrêt**.

Smart Check

Cette fonction vous permet de vérifier l'état du lave-linge à l'aide d'un smartphone.



La fonction Smart Check a été optimisée pour :

- Galaxy S et Galaxy S2
- iPhone 4 et iPhone 4S

Téléchargement de l'application Samsung Smart Washer

Téléchargez l'application Samsung Smart Washer sur votre téléphone mobile à partir du Android market ou Apple App store et installez-la. Vous pouvez facilement la trouver en recherchant « **Samsung Smart Washer** ».

Utilisation de la fonction Smart Check

1. Maintenez enfoncés simultanément les boutons **Option** et **Arrêt différé** pendant 3 secondes lorsqu'une erreur survient pour exécuter la fonction Smart Check. Sinon, la fonction Smart Check peut être exécutée si aucun bouton n'est actionné après que le lave-linge est mis sous tension.
2. Les segments DEL sur le panneau d'affichage tournent pendant 2 ou 3 secondes et le code Smart Check s'affiche sur le panneau d'affichage du lave-linge.

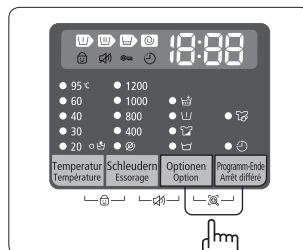

3. Exécutez l'application **Samsung Smart Washer** sur votre smartphone et appuyez sur le bouton **Smart Check**.



'Smart Check' peut devenir 'Smart Care' en fonction de la sélection de la langue.

4. Réglez la caméra de votre smartphone sur le code Smart Check affiché sur le panneau d'affichage du lave-linge.
 - Si l'éclairage d'une ampoule, d'une lampe fluorescente ou d'un voyant se reflète sur le panneau d'affichage du lave-linge, le smartphone est susceptible de ne pas reconnaître le code Smart Check facilement.
 - Si vous maintenez le smartphone avec un angle relatif trop important par rapport à l'avant du panneau d'affichage, il peut ne pas être en mesure de reconnaître le code d'erreur. Pour de meilleurs résultats, maintenez le smartphone de sorte que l'avant du panneau d'affichage et le smartphone soient parallèles ou quasiment.
5. S'il est mis au point correctement, le code Smart Check est reconnu automatiquement et les informations détaillées concernant l'état de votre lave-linge, l'erreur et les mesures à prendre s'affichent sur votre smartphone.
6. Si le smartphone ne reconnaît pas le code Smart Check plusieurs fois, veuillez saisir manuellement le code Smart Check affiché sur le panneau d'affichage du lave-linge dans l'application Samsung Smart Washer.

Faire sa lessive

■ Faire sa lessive à l'aide du sélecteur de cycle

Votre nouveau lave-linge vous simplifie la tâche grâce au système de contrôle automatique « Fuzzy Control » de Samsung. Lorsque vous choisissez un cycle, le lave-linge définit les options appropriées en matière de température, de temps et de vitesse de lavage.

1. Ouvrez l'arrivée d'eau.
2. Appuyez sur le bouton **Marche/Arrêt** pour mettre sous tension.
3. Ouvrez le hublot.
4. Ajoutez votre linge sans le tasser dans le tambour, sans le surcharger.
5. Fermez le hublot.
6. Ajoutez de la lessive et, si nécessaire, de l'adoucissant ou du liquide de pré-lavage dans les bacs appropriés dans le tiroir à lessive.



La fonction de pré-lavage est disponible uniquement avec les cycles Coton, Synthétiques, Bébé coton, Quotidien, Taches difficiles et Programme Eco. Effectuez un cycle de pré-lavage uniquement si le linge à laver est très sale.

7. Utilisez le Sélecteur de cycle pour sélectionner le cycle approprié en fonction du type de linge : Coton, Synthétiques, 15' Express, Bébé coton, Quotidien, Taches difficiles, Programme Eco, Imperméable, Laine et Lavage main. Les voyants correspondant au cycle sélectionné s'allument sur le panneau de commande.
8. À ce stade, vous pouvez sélectionner la température de lavage, le nombre de cycles de rinçage, la vitesse d'essorage et l'heure du départ différé en appuyant sur les boutons correspondants.
9. Appuyez sur le bouton **Départ/Pause** pour démarrer le lavage. L'indicateur de progression s'allume et le temps de lavage restant apparaît à l'écran.



La durée de cycle totale et le nombre de cycles de rinçage dans le cycle Coton peuvent varier en fonction de la quantité de linge.

10. À la fin du cycle, le lave-linge s'arrête automatiquement. Ouvrez la porte et retirez le linge.

■ Suspandre le lavage

Il est possible d'ajouter ou de retirer du linge dans les 5 minutes qui suivent le début du cycle de lavage.

1. Appuyez sur le bouton **Départ/Pause** pour déverrouiller le hublot.





Si le niveau ou la température de l'eau à l'intérieur du tambour est ÉLEVÉ(E), la porte ne s'ouvre pas et le voyant « Verrouillage de la porte » clignote. Dans ce cas, attendez que le voyant s'arrête de clignoter. (Cela prend environ 1 ou 2 minutes pour que le voyant s'arrête de clignoter.)

2. Après avoir refermé le hublot, appuyez sur le bouton **Départ/Pause** pour redémarrer le cycle de lavage.

■ Faire sa lessive en fonction manuelle

Vous pouvez faire votre lessive en fonction manuelle, sans utiliser le sélecteur de cycle.

1. Ouvrez l'arrivée d'eau.
2. Appuyez sur le bouton **Marche/Arrêt** pour mettre sous tension.
3. Ouvrez le hublot.
4. Ajoutez votre linge sans le tasser dans le tambour, sans le surcharger.
5. Fermez le hublot.
6. Ajoutez de la lessive et, si nécessaire, de l'adoucissant ou du liquide de pré lavage dans les bacs appropriés dans le tiroir à lessive.
7. Tournez le sélecteur de cycle pour sélectionner le cycle Coton.
8. Appuyez sur le bouton **Température** pour sélectionner la température.
(Eau froide , 20 °C, 30 °C, 40 °C, 60 °C et 95 °C)
9. Appuyez sur le bouton **Essorage** pour choisir la vitesse d'essorage.
(Aucun voyant : Arrêt cuve pleine, : Sans essorage)
10. Appuyez sur le bouton **Arrêt différé** à plusieurs reprises pour faire défiler les différentes options Arrêt différé disponibles (de 3 heures à 19 heures, par tranches d'une heure). L'heure affichée correspond à celle à laquelle le lavage se terminera.
11. Appuyez sur le bouton **Départ/Pause** pour lancer le lavage.

■ Instructions de lavage

Suivez ces instructions afin d'obtenir un linge parfaitement propre et d'utiliser votre lave-linge de la manière la plus efficace qui soit.



Vérifiez toujours le symbole textile sur le vêtement avant de procéder au lavage.

■ Triez et lavez votre linge en fonction des critères suivants :

- Symbole textile : séparez le coton, les fibres mélangées, les synthétiques, la soie, la laine et les rayonnées.
- Couleurs : séparez le blanc et les couleurs. Lavez les vêtements de couleur séparément.
- Taille : placer des vêtements de tailles différentes dans la même charge améliore l'action du lavage.
- Sensibilité : lavez les articles délicats séparément, en utilisant le cycle de lavage Délicats pour les articles neufs en laine vierge et en soie, ainsi que pour les rideaux. Vérifiez les étiquettes sur les vêtements que vous lavez ou reportez-vous à la section « **Tableau des symboles textiles** » de la page 39.

■ Vider les poches

Avant chaque lessive, videz toutes les poches des vêtements à laver. Les petits objets durs de forme irrégulière comme les pièces, couteaux, punaises ou trombones risquent en effet d'endommager votre lave-linge.

Évitez de laver des vêtements comportant de grandes boucles, des boutons ou d'autres accessoires en métal lourd. Toute pièce métallique présente sur un vêtement risque d'endommager le linge et le tambour. Mettez les vêtements pourvus de boutons ou de broderies sur l'envers avant de les laver. Veillez à fermer les fermetures à glissière des pantalons et vestes afin de ne pas endommager le tambour. Les fermetures à glissière doivent être maintenues fermées à l'aide d'un fil avant le lavage.

Les vêtements pourvus de lanières peuvent s'emmêler avec d'autres vêtements, ce qui risque de les abîmer. Veillez à attacher ensemble les lanières avant de lancer le cycle de lavage.

30

■ Pré laver du coton

Lorsqu'il est associé aux lessives modernes, votre nouveau lave-linge donne de parfaits résultats tout en permettant d'économiser de l'énergie, du temps, de l'eau et de la lessive. Toutefois, si vos cotons sont particulièrement sales, utilisez un cycle de pré lavage avec une lessive protéinique.

Évaluer la capacité de chargement

Ne surchargez pas le lave-linge, sans quoi votre linge ne sera pas lavé correctement. Utilisez le tableau ci-dessous afin de déterminer la capacité pour le type de linge à laver.

Type de tissu	Capacité de chargement (kg)		
	WF80F5E	WF70F5E	WF60F4E
Coton	8,0	7,0	6,0
Synthétiques	3,5	3,5	3,0
Imperméable	2,0	2,0	2,0
Laine	2,0	2,0	1,5

 Lorsque le linge est mal équilibré et que le code d'erreur « UE » est affiché, redistribuez la charge. Si le linge est mal équilibré, l'efficacité de l'essorage peut être moindre.

 Lorsque vous lavez des draps ou des couettes, il se peut que la durée de lavage soit allongée ou que l'efficacité de l'essorage soit moindre.

Pour les couettes ou housses de couette, la vitesse du cycle d'essorage maximale recommandée est de 800 tr/min et la capacité de chargement est de 2,0 kg maximum.

 Les modèles de classe 6 kg ne disposent pas d'une fonction de lavage de couette.

 **ATTENTION** : Assurez-vous de placer les soutiens-gorge (lavables à l'eau) dans un sac à linge (à acheter séparément).

- Les parties métalliques de la structure peuvent en effet sortir du soutien-gorge et endommager le linge. Il est donc conseillé de les insérer dans un sac à linge fin.
- Les vêtements légers et de petite taille, tels que les chaussettes, gants, bas et mouchoirs, peuvent se coincer entre le hublot et la paroi du lave-linge. Placez-les dans un sac à linge fin.

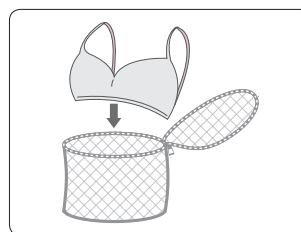

 **ATTENTION** : Ne lavez pas le sac à linge seul, sans linge. Ceci pourrait provoquer des vibrations anormales susceptibles d'entraîner des déplacements intempestifs de la machine ou des blessures.

■ Nettoyer votre lave-linge

Il est essentiel de bien entretenir votre lave-linge pour en améliorer ses performances, éviter les réparations inutiles et allonger sa durée de vie.

Vidanger le lave-linge en urgence

1. Débranchez le lave-linge de la prise électrique.
2. Ouvrez le **capot du filtre (A)** en utilisant une pièce de monnaie ou une clé.

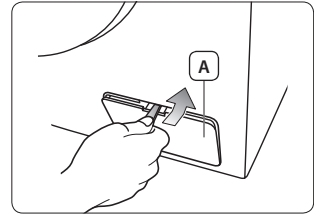

3. Prévoyez un récipient.



La quantité peut être plus importante que vous ne pensez. Utilisez un grand récipient.

4. Récupérez le **tuyau de vidange d'urgence (C)** et ouvrez le **bouchon de vidange d'urgence (B)** en le tirant.

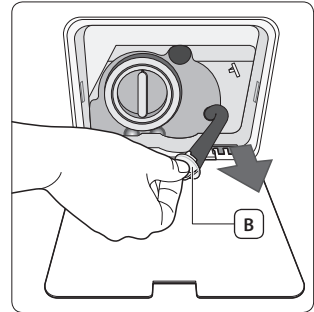

5. Saisissez le **tuyau de vidange d'urgence (C)** par le capuchon et faites le lentement sortir.
6. Laissez l'eau s'écouler dans un récipient.
7. Réinsérez le bouchon de vidange d'urgence et le tuyau de vidange.
8. Fermez le capot du filtre.

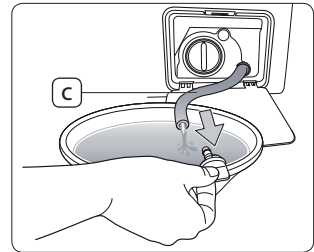

Nettoyer le filtre à impuretés

Il est conseillé de nettoyer le filtre à impuretés 5 à 6 fois par an ou lorsque le message d'erreur « **SE** » s'affiche. Si des substances étrangères s'accumulent dans le filtre à impuretés, la fonction Eco Bubble sera moins efficace.

 **ATTENTION** : Avant de nettoyer le filtre à impuretés, veuillez à débrancher le lave-linge de la prise électrique murale.

 **ATTENTION** : Ne retirez pas le bouchon du filtre à impuretés pendant que le lave-linge fonctionne. Sinon, de l'eau chaude pourrait s'échapper.

1. Ouvrez le capot du filtre en utilisant une pièce de monnaie ou une clé.
2. Retirez l'eau résiduelle (reportez-vous à la section « **Vidanger le lave-linge en urgence** » de la page 32).

 Si vous retirez le filtre sans vidanger le lave-linge, de l'eau risque de s'écouler de celui-ci.

3. Dévissez le **capuchon du filtre à impuretés (A)** en le tournant vers la gauche.

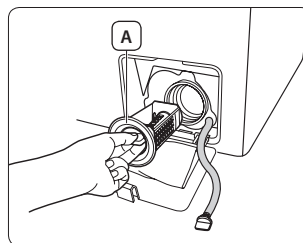

4. Retirez toute impureté et autre corps étranger pris dans le filtre et nettoyez ce dernier. Assurez-vous que l'hélice de la pompe de vidange située derrière le filtre n'est pas bloquée.

5. Remettez en place le bouchon du filtre à impuretés.

6. Fermez le capot du filtre.

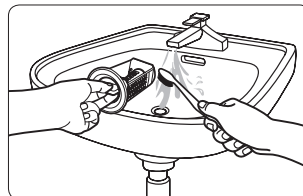

 Veillez à replacer le filtre à impuretés après l'avoir nettoyé. Sans filtre à impuretés, votre lave-linge peut connaître un dysfonctionnement ou une fuite d'eau risque de se produire.

 Serrez fermement le filtre à impuretés après l'avoir nettoyé. Le non-respect de cette consigne peut entraîner un dysfonctionnement ou une fuite d'eau.

Nettoyer l'extérieur

1. Essuyez les surfaces extérieures du lave-linge, y compris le panneau de commande, à l'aide d'un chiffon doux et d'un produit d'entretien ménager non abrasif.
2. Utilisez un chiffon doux pour sécher les surfaces.

 **ATTENTION** : Ne versez pas d'eau sur le lave-linge.

Nettoyer le tiroir à lessive et le logement du tiroir

1. Appuyez sur la **manette d'ouverture (A)** située à l'intérieur du tiroir à lessive et retirez ce dernier.
2. Retirez la **manette d'ouverture (A)** et le compartiment à lessive liquide (en option) du tiroir à lessive.

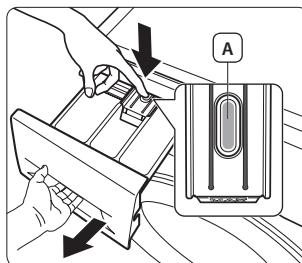

3. Lavez tous les éléments à l'eau claire.

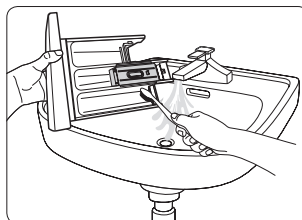

4. Nettoyez le logement du tiroir à lessive à l'aide d'une vieille brosse à dents.
5. Remplacez le bac à adoucissant et le compartiment de lessive liquide (en option) dans le tiroir à lessive en appuyant fermement dessus.
6. Remettez le tiroir à lessive en place.
7. Pour enlever tout résidu de lessive, lancez un cycle de rinçage sans mettre de linge dans le tambour.

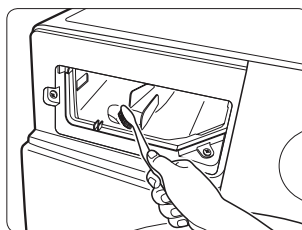

Nettoyer le filtre à maille

Vous devez nettoyer le filtre à maille au moins une fois par an ou lorsque le message d'erreur « **4E** » s'affiche.

1. Coupez l'alimentation en eau du lave-linge.
2. Déconnectez le raccord en L correspondant au tuyau d'arrivée d'eau de l'arrivée d'eau à l'arrière de la machine en tournant **(A)**. Pour éviter les projections d'eau dues à l'air sous pression contenu dans le tuyau d'arrivée d'eau, recouvrez le raccordement du tuyau d'un linge.
3. Retirez délicatement les filtres à maille des arrivées d'eau à l'aide d'une paire de pinces et rincez-les sous l'eau jusqu'à ce qu'ils soient propres.
4. Réinsérez les filtres à maille.
5. Réinstallez le raccord en L dans le lave-linge.
6. Assurez-vous que les raccords sont étanches et ouvrez le robinet.

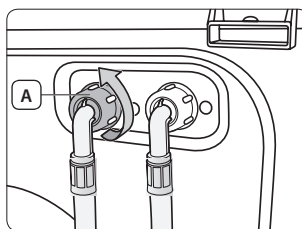

■ Maintenir votre lave-linge sous tension

Réparer un lave-linge qui a gelé

Si la température descend en dessous de 0 °C et que votre lave-linge est gelé :

1. Débranchez le lave-linge de la prise électrique.
2. Versez de l'eau chaude sur le robinet d'eau pour assouplir le tuyau d'arrivée d'eau.
3. Retirez le tuyau d'arrivée d'eau et trempez-le dans l'eau chaude.
4. Versez de l'eau chaude dans le tambour du lave-linge et laissez-la agir pendant 10 minutes.
5. Rebranchez le tuyau d'arrivée d'eau sur le robinet et vérifiez que l'arrivée d'eau et la vidange fonctionnent normalement.

Entreposer le lave-linge

Si vous devez entreposer votre lave-linge pendant une période prolongée, il est préférable de le vidanger et de le débrancher. Le lave-linge peut être endommagé s'il reste de l'eau dans les tuyaux et les composants internes avant l'entreposage. Avant d'entreposer votre lave-linge, procédez comme suit :

1. Tournez le sélecteur de cycle pour sélectionner le cycle 15' Express et lancez votre lave-linge à vide pour ce cycle.
2. Débranchez le lave-linge de la prise électrique.
3. Fermez les robinets d'arrivée d'eau et débranchez les tuyaux d'alimentation.
4. Laissez la porte de votre lave-linge ouverte pour permettre à l'air de circuler à l'intérieur du tambour.



Si votre lave-linge a été entreposé à des températures inférieures au point de congélation, attendez que l'eau gelée à l'intérieur dégèle avant de l'utiliser à nouveau.

■ Codes d'erreur et de dépannage

Vérifiez les points suivants si...

PROBLÈME	SOLUTION
 votre lave-linge ne démarre pas.	<ul style="list-style-type: none">• Assurez-vous que le lave-linge est branché.• Assurez-vous que le hublot est correctement fermé.• Assurez-vous que le ou les robinets d'arrivée d'eau sont ouverts.• Assurez-vous d'avoir appuyé sur le bouton Départ/Pause.
 l'eau n'arrive pas ou le débit est insuffisant.	<ul style="list-style-type: none">• Ouvrez l'arrivée d'eau.• Assurez-vous que le tuyau d'arrivée d'eau n'est pas gelé.• Démêlez les tuyaux d'arrivée d'eau.• Nettoyez les filtres à maille des arrivées d'eau.
 il reste de la lessive dans le tiroir à lessive à la fin du cycle de lavage.	<ul style="list-style-type: none">• Assurez-vous que la pression d'eau est suffisante pour faire fonctionner le lave-linge.• Assurez-vous que de la lessive a été ajoutée dans le bac central du tiroir à lessive.
 votre lave-linge vibre ou est trop bruyant.	<ul style="list-style-type: none">• Assurez-vous que le lave-linge est installé sur une surface plane. Si la surface n'est pas plane, ajustez les pieds réglables pour mettre le lave-linge à niveau.• Assurez-vous que les vis de transport ont été enlevées.• Assurez-vous que le lave-linge n'est en contact avec aucun autre objet.• Assurez-vous que la charge de linge est bien équilibrée.
 Le lave-linge ne vidange et/ou n'essore pas.	<ul style="list-style-type: none">• Démêlez tous les tuyaux. Vérifiez que les tuyaux ne sont pas emmêlés.• Assurez-vous que le filtre à impuretés n'est pas bouché.
 le hublot est verrouillé ou ne s'ouvre pas.	<ul style="list-style-type: none">• Le hublot ne s'ouvre que 3 minutes après l'arrêt ou la désactivation du lave-linge.

Codes d'erreur

En cas de dysfonctionnement de votre lave-linge, un code peut apparaître sur l'afficheur. Si tel est le cas, consultez le tableau ci-dessous et essayez la solution proposée avant de contacter le service clientèle de Samsung.

CODE D'ERREUR	SOLUTION
dE	<ul style="list-style-type: none">• Assurez-vous que le hublot est correctement fermé.• Assurez-vous que les vêtements ne sont pas pris dans la porte.
4E	<ul style="list-style-type: none">• Assurez-vous que le ou les robinets d'arrivée d'eau sont ouverts.• Vérifiez la pression de l'eau.• Nettoyez les filtres à maille des arrivées d'eau.
5E	<ul style="list-style-type: none">• Nettoyez le filtre à impuretés.• Assurez-vous que le tuyau de vidange est correctement installé.
UE	<ul style="list-style-type: none">• La charge de linge n'est pas équilibrée. Rééquilibrez la charge. Si vous souhaitez laver un seul vêtement, par exemple un peignoir de bain ou un jean, il se peut que le résultat final de l'essorage ne soit pas satisfaisant et que le message d'erreur « UE » apparaisse à l'écran.
cE/3E/Uc	<ul style="list-style-type: none">• Appelez le service clientèle.

Si un code non répertorié dans ce tableau s'affiche ou si la solution suggérée ne résout pas le problème, contactez le service clientèle de Samsung ou votre revendeur Samsung.

■ Tableau des cycles

Tableau des cycles

(● au choix)

PROGRAMME	Charge maxi. (kg)			LESSIVE			Température maxi. (°C)	Vitesse d'essorage maxi. (tr/min)		
	WF80F5	WF70F5	WF60F4	Prélavage	Lavage	Adouci.		1400	1200	1000
Coton	8,0	7,0	6,0	Oui	●	●	95	1400	1200	1000
Synthétiques	3,5	3,5	3,0	Oui	●	●	60	1200	1200	1000
15' Express	2,0	2,0	2,0	-	●	●	30	800	800	800
Bébé coton	4,0	4,0	3,0	Oui	●	●	95	1400	1200	1000
Quotidien	4,0	4,0	3,0	Oui	●	●	60	1400	1200	1000
Taches difficiles	4,0	4,0	3,0	Oui	●	●	60	1200	1200	1000
Programme Eco	4,0	4,0	3,0	Oui	●	●	40	1200	1200	1000
Imperméable	2,0	2,0	2,0	-	●	●	40	1200	1200	1000
Laine	2,0	2,0	1,5	-	●	●	40	800	800	800
Lavage main	2,0	2,0	1,5	-	●	●	40	400	400	400

























PROGRAMME	Arrêt différé	Intensif	Trempage	Rinçage+
Coton	●	●	●	●
Synthétiques	●	●	●	●
15' Express	●	-	-	●
Bébé coton	●	●	●	●
Quotidien	●	●	●	●
Taches difficiles	●	●	●	●
Programme Eco	●	●	●	●
Imperméable	●	-	-	-
Laine	●	-	-	●
Lavage main	●	-	-	●

1. Un prélavage allonge la durée du cycle d'environ 20 minutes.
2. La durée d'un cycle a été mesurée selon les conditions spécifiées par la norme IEC60456/EN60456.
Exécutez le mode de calibrage après l'installation (reportez-vous à la section « **ÉTAPE 6 - Lancer un calibrage** » de la page **20**).
3. Quotidien : un cycle court pour instituts d'expérimentation.
4. La durée des cycles en foyer individuel peut différer des valeurs données dans le tableau en fonction des variations de pression et de température de l'arrivée d'eau, de la charge et du type de linge.
5. Lorsque la fonction de lavage Intensif est sélectionnée, la durée de chaque cycle augmente.

■ Annexe

Tableau des symboles textiles

Les symboles suivants offrent des conseils sur l'entretien des vêtements. Les symboles textile sont au nombre de quatre ; ils sont généralement énumérés dans l'ordre suivant : lavage, blanchiment, séchage et repassage (et, au besoin, nettoyage à sec). L'utilisation de ces symboles garantit la cohérence des informations entre les fabricants de vêtements (articles domestiques ou importés). Observez les consignes associées à chaque symbole textile pour optimiser la durée de vie de votre linge et limiter les problèmes de lavage.

	Matériau résistant		Repassage à 100 °C maximum
	Tissu délicat		Pas de repassage
	Température de lavage maximale : 95 °C		Nettoyage avec tous les dissolvants habituels
	Température de lavage maximale : 60 °C		Nettoyage au percloréthylène, dissolvants fluorés ou essences minérales
	Température de lavage maximale : 40 °C		Nettoyage uniquement par essences minérales
	Température de lavage maximale : 30 °C		Pas de nettoyage à sec
	Lavage à la main seulement		Séchage à plat
	Nettoyage à sec uniquement		Sécher sans essorer
	Chlorage dilué à froid		Séchage sur fil
	Pas de chlorage		Séchage en machine possible, température modérée
	Repassage à 200 °C maximum		Séchage en machine, température basse
	Repassage à 150 °C maximum		Séchage en machine interdit

Protection de l'environnement

- Cet appareil a été fabriqué à partir de matériaux recyclables. Si vous décidez de le jeter, veuillez respecter les normes locales en matière d'évacuation des déchets. Coupez le cordon d'alimentation de façon à ce que l'appareil ne puisse pas être raccordé à une source électrique. Enlevez le hublot pour que des animaux et des jeunes enfants ne se retrouvent pas piégés à l'intérieur de l'appareil.
- Ne dépassez pas les quantités de lessive préconisées par le fabricant de la lessive.
- N'utilisez de produits détachant et blanchissant avant le cycle de lavage qu'en cas d'absolue nécessité.
- Économisez de l'eau et de l'électricité en ne faisant tourner que des charges pleines (la charge exacte dépend du cycle sélectionné).

Déclaration de conformité

Cet appareil est conforme aux normes européennes de sécurité, à la directive CE 93/68 et à la norme EN 60335.

Fiche technique des lave-linge domestiques



La conception et les caractéristiques sont susceptibles d'être modifiées sans préavis en vue d'y apporter des améliorations.

Selon la réglementation (UE) n° 1061/2010

Samsung			
Nom du modèle		WF80F5E*Q4* WF80F5E*QH* WF80F5E*W4* WF80F5E*WH*	WF80F5E*Q2* WF80F5E*QM* WF80F5E*W2* WF80F5E*WM*
Capacité	kg	8	
Classe énergétique			
A+++ (économique) à D (peu économique)		A+++	
Consommation électrique			
Consommation d'énergie annuelle (AE_C) ¹⁾	kWh/an	195	
Consommation d'énergie (E_t.60) coton 60 °C en charge pleine	kWh	1,06	
Consommation d'énergie (E_t.60.1/2) coton 60 °C en demi-charge	kWh	0,86	
Consommation d'énergie (E_t.40.1/2) coton 40 °C en demi-charge	kWh	0,58	
Consommation en mode Éteint (P_o)	W	0,48	
Consommation en mode Veille (P_l)	W	5	
Consommation d'eau annuelle (AW_c) ²⁾	l/an	10500	
Classe d'efficacité d'essorage³⁾			
A (Efficace) à G (Peu efficace)		B	
Vitesse d'essorage maximale	tr/min	1400	1200
Taux d'humidité résiduelle	%	53	56
Programmes auxquels les informations sur l'étiquette et la fiche technique renvoient		Coton 60 °C et 40 °C + Intensif ⁴⁾	
Durée d'un programme standard			
Coton à 60 °C, en charge pleine	min	239	
Coton à 60 °C, en demi-charge	min	191	
Coton à 40 °C, en demi-charge	min	171	
Durée en mode Veille	min	2	
Niveau sonore			
Lavage	dB (A) re 1 pW	62	62
Essorage	dB (A) re 1 pW	79	76
Dimensions			
Dimensions de l'appareil	Hauteur	mm	850
	Largeur	mm	600
	Profondeur ⁵⁾	mm	550
Poids net	kg	64	
Poids brut	kg	66	
Poids de l'emballage	kg	2	
Pression de l'eau	kPa	50-800	
Raccordement électrique			
Puissance	V	220-240	
Consommation	W	2000-2400	
Fréquence	Hz	50	
Nom et adresse de l'entreprise		Samsung Electronics Inc. Co., 416 Meatan-3dong	

40



La conception et les caractéristiques sont susceptibles d'être modifiées sans préavis en vue d'y apporter des améliorations.

Selon la réglementation (UE) n° 1061/2010

Samsung			
Nom du modèle		WF70F5E*Q4* WF70F5E*QH* WF70F5E*W4* WF70F5E*WH*	WF70F5E*Q2* WF70F5E*QM* WF70F5E*W2* WF70F5E*WM*
Capacité	kg	7	
Classe énergétique			
A+++ (économique) à D (peu économique)		A+++	
Consommation électrique			
Consommation d'énergie annuelle (AE_C) ¹⁾	kWh/an	173	
Consommation d'énergie (E_1.60) coton 60 °C en charge pleine	kWh	0,94	
Consommation d'énergie (E_1.60.1/2) coton 60 °C en demi-charge	kWh	0,80	
Consommation d'énergie (E_1.40.1/2) coton 40 °C en demi-charge	kWh	0,59	
Consommation en mode Éteint (P_o)	W	0,48	
Consommation en mode Veille (P_l)	W	5	
Consommation d'eau annuelle (AW_c) ²⁾	l/an	9400	
Classe d'efficacité d'essorage ³⁾			
A (Efficace) à G (Peu efficace)		B	
Vitesse d'essorage maximale	tr/min	1400	1200
Taux d'humidité résiduelle	%	53	56
Programmes auxquels les informations sur l'étiquette et la fiche technique renvoient		Coton 60 °C et 40 °C + Intensif ⁴⁾	
Durée d'un programme standard			
Coton à 60 °C, en charge pleine	min	239	
Coton à 60 °C, en demi-charge	min	211	
Coton à 40 °C, en demi-charge	min	171	
Durée en mode Veille	min	2	
Niveau sonore			
Lavage	dB (A) re 1 pW	62	62
Essorage	dB (A) re 1 pW	79	76
Dimensions			
Dimensions de l'appareil	Hauteur	mm	850
	Largeur	mm	600
	Profondeur ⁵⁾	mm	550
Poids net	kg	64	
Poids brut	kg	66	
Poids de l'emballage	kg	2	
Pression de l'eau	kPa	50-800	
Raccordement électrique			
Puissance	V	220-240	
Consommation	W	2000-2400	
Fréquence	Hz	50	
Nom et adresse de l'entreprise		Samsung Electronics Inc. Co., 416 Meatan-3dong	



La conception et les caractéristiques sont susceptibles d'être modifiées sans préavis en vue d'y apporter des améliorations.

Selon la réglementation (UE) n° 1061/2010

Samsung			
Nom du modèle		WF60F4E*Q2* WF60F4E*QM* WF60F4E*W2* WF60F4E*WM*	WF60F4E*Q0* WF60F4E*QL* WF60F4E*W0* WF60F4E*WL*
Capacité	kg	6	
Classe énergétique			
A+++ (économie) à D (peu économe)		A++	
Consommation électrique			
Consommation d'énergie annuelle (AE_C) ¹⁾	kWh/an	170	
Consommation d'énergie (E_t60) coton 60 °C en charge pleine	kWh	1,02	
Consommation d'énergie (E_t60.1/2) coton 60 °C en demi-charge	kWh	0,65	
Consommation d'énergie (E_t40.1/2) coton 40 °C en demi-charge	kWh	0,46	
Consommation en mode Éteint (P_o)	W	0,48	
Consommation en mode Veille (P_l)	W	5	
Consommation d'eau annuelle (AW_c) ²⁾	l/an	8580	
Classe d'efficacité d'essorage ³⁾			
A (Efficace) à G (Peu efficace)		B	C
Vitesse d'essorage maximale	tr/min	1200	1000
Taux d'humidité résiduelle	%	56	65
Programmes auxquels les informations sur l'étiquette et la fiche technique renvoient		Coton 60 °C et 40 °C + Intensif ⁴⁾	
Durée d'un programme standard			
Coton à 60 °C, en charge pleine	min	249	
Coton à 60 °C, en demi-charge	min	191	
Coton à 40 °C, en demi-charge	min	171	
Durée en mode Veille	min	2	
Niveau sonore			
Lavage	dB (A) re 1 pW	61	61
Essorage	dB (A) re 1 pW	76	74
Dimensions			
Dimensions de l'appareil	Hauteur	mm	850
	Largeur	mm	600
	Profondeur ⁵⁾	mm	400
Poids net	kg	56	
Poids brut	kg	58	
Poids de l'emballage	kg	2	
Pression de l'eau	kPa	50-800	
Raccordement électrique			
Puissance	V	220-240	
Consommation	W	2000-2400	
Fréquence	Hz	50	
Nom et adresse de l'entreprise		Samsung Electronics Inc. Co., 416 Meatan-3dong	

1. La consommation d'énergie annuelle est basée sur les 220 cycles de lavage standard pour les programmes Coton coton à 60 °C et à 40 °C en charge pleine et en demi-charge, et sur la consommation des modes de mise sous et hors tension. La consommation d'énergie réelle dépendra de la façon dont l'appareil est utilisé.
2. La consommation d'eau annuelle est basée sur les 220 cycles de lavage standard pour les programmes Coton coton à 60 °C et à 40 °C en charge pleine et en demi-charge. La consommation d'eau réelle dépendra de la façon dont l'appareil est utilisé.
3. La teneur en eau après essorage est très importante si vous faites sécher vos vêtements au sèche-linge. La consommation d'énergie est bien plus élevée au cours d'un cycle de séchage qu'au cours d'un cycle de lavage. Plus la vitesse d'essorage est élevée, plus vous économiserez de l'énergie lors du séchage en machine.
4. Le « programme standard Coton pour coton à 60 °C » et le « programme standard Coton pour coton à 40 °C » pouvant être sélectionnés en combinant l'option Intensif aux programmes Coton à 60 °C et Coton à 40 °C, sont conçus pour laver le linge en coton normalement sale et constituent les programmes les plus efficaces (en ce qui concerne la consommation électrique et la consommation d'eau) pour ce type de lavage.
Exécutez le mode de calibrage après l'installation (reportez-vous à la section « **ÉTAPE 6 - Lancer un calibrage** » de la page **20**).
Dans ces programmes, la température de l'eau réelle peut être différente de la température déclarée.
5. L'espace à respecter entre le mur et l'appareil n'est pas compris dans la profondeur indiquée.



DES QUESTIONS OU DES COMMENTAIRES ?

PAYS	APPELEZ LE	OU RENDEZ-VOUS SUR LE SITE
Switzerland	0848 - SAMSUNG(7267864, CHF 0.08/min)	www.samsung.com/ch (German) www.samsung.com/ch_fr (French)

Code N° DC68-03251N-01_FR



WF80F5E2Q	WF70F5E2Q	WF60F4E2Q
WF80F5E1Q	WF70F5E1Q	WF60F4E1Q
WF80F5E0Q	WF70F5E0Q	WF60F4E0Q
WF80F5E2W	WF70F5E2W	WF60F4E2W
WF80F5E1W	WF70F5E1W	WF60F4E1W
WF80F5E0W	WF70F5E0W	WF60F4E0W

Lavatrice

Manuale dell'utente

immagina le possibilità

Grazie per avere acquistato un prodotto Samsung.
Per ricevere assistenza completa, registra il prodotto sul
sito

www.samsung.com/register



■ Caratteristiche della nuova lavatrice Samsung

La nuova lavatrice cambierà per sempre la tua opinione sul bucato. Grazie ai vantaggi offerti dalla nuova lavatrice Samsung, che vanno dalla funzione Eco Wash fino all'efficienza energetica, fare il bucato sarà ancora più efficiente ed economico.

■ Programma Eco Wash

L'efficace programma di lavaggio Eco Wash di Samsung si prende cura dei tessuti garantendo al contempo un pulito ancora più profondo. Con la Tecnologia Ecolavaggio, il detersivo viene distribuito più uniformemente, penetrando nei tessuti in modo più rapido ed efficace.

■ Smart Check

Smart Check di Samsung è un sistema automatico per il monitoraggio degli errori che rileva subito i problemi, esegue una diagnosi e fornisce soluzioni semplici e rapide.

■ Rapido 15'

Non c'è tempo da perdere! Poiché le cose da fare sono sempre molte, il programma Rapido 15' ti permette di risparmiare tempo.

Ora puoi lavare i tuoi capi preferiti (fino a 2 kg) in soli 15 minuti!

■ Pelli Sensibili

Con la lavatrice Samsung puoi prenderti ancora più cura dei tuoi bambini grazie ai programmi di lavaggio per pelli sensibili. Questo programma riduce il rischio di irritazioni cutanee limitando al minimo i residui di detersivo nei capi lavati. Il programma prevede inoltre la classificazione dei lavaggi in diverse categorie, in modo che i bambini possano sentirsi bene nei loro vestiti freschi e puliti.

■ Fine Programmata

Ritarda la fine del programma fino a 19 ore, con incrementi di 1 ora a ogni pressione del tasto funzione, per una maggiore convenienza d'uso della lavatrice.

■ Sicurezza bambini

La funzione Sicurezza bambini impedisce che le mani dei piccoli curiosi possano rimanere intrappolate nella lavatrice. Questa funzione di sicurezza impedisce ai bambini di giocare con i tasti della lavatrice e ti avvisa in caso di attivazione.

■ Display grafico digitale

Il pannello di controllo con display grafico digitale è chiaro e semplice da usare. Oltre alla sua facilità d'uso, il display grafico digitale permette di regolare le varie opzioni in modo rapido e accurato per ottenere i migliori risultati di lavaggio.

Questo manuale contiene importanti informazioni riguardanti l'installazione, l'uso e la manutenzione della nuova lavatrice Samsung. Consultalo per conoscere le varie funzioni dei tasti e dei comandi del pannello di controllo, l'uso della lavatrice e avere suggerimenti per sfruttare al massimo le innovative caratteristiche e funzioni. Leggi la sezione "**Risoluzione dei problemi e codici informativi**" a pagina **36** per sapere cosa fare in caso di problemi o difficoltà nell'uso della lavatrice.

■ Informazioni di sicurezza

Congratulazioni per l'acquisto della tua nuova lavatrice Samsung. Questo manuale contiene importanti informazioni riguardanti l'installazione, l'uso e la manutenzione del tuo nuovo apparecchio. Ti consigliamo di leggere le informazioni qui fornite per conoscere i vantaggi offerti dalle funzioni della lavatrice.

Istruzioni di sicurezza - Cosa sapere



Leggi attentamente questo manuale per sapere come usare in modo sicuro ed efficiente le varie funzioni e caratteristiche offerte da questa lavatrice. Tieni il manuale in un luogo sicuro vicino all'apparecchio per poterlo consultare ogniqualvolta se ne presenti la necessità. Questo apparecchio deve essere utilizzato solo per lo scopo per il quale è stato progettato, come qui descritto.

Le avvertenze e le importanti istruzioni di sicurezza riportate in questo manuale non coprono tutte le possibili condizioni e situazioni che possono verificarsi. E' responsabilità dell'utente utilizzare l'apparecchiatura con buonsenso, prestando la massima attenzione e cura in fase di installazione, manutenzione e funzionamento della lavatrice.

Poiché le seguenti istruzioni operative coprono i vari modelli disponibili, le caratteristiche della lavatrice possono differire da quelle descritte in questo manuale e non tutti i simboli di avvertenza possono essere applicabili. In caso di domande o dubbi, rivolgiti al più vicino centro di assistenza oppure ottieni le informazioni necessarie online visitando il sito www.samsung.com.

Importanti simboli di sicurezza

■ Significato delle icone e dei simboli riportati in questo manuale dell'utente:

	AVVERTENZA: Pericoli o pratiche non sicure che possono causare lesioni personali gravi, mortali e/o danni alla proprietà.
	ATTENZIONE: Pericoli o pratiche non sicure che possono causare lesioni personali e/o danni alla proprietà.
	NOTA

La simbologia di avvertenza ha lo scopo di prevenire eventuali lesioni personali.

Segui le istruzioni scrupolosamente.

Una volta letto, conserva il manuale in un luogo sicuro per una futura consultazione.

Leggi tutte le istruzioni per la sicurezza prima di utilizzare l'apparecchio.

Così come per tutte le apparecchiature che usano l'elettricità e prevedono parti in movimento, sussistono potenziali pericoli. Per un utilizzo sicuro dell'apparecchio, familiarizza con le funzioni e presta attenzione durante l'uso.

Importanti precauzioni per la sicurezza

⚠ AVVERTENZA: Per ridurre i rischi di incendio, scariche elettriche o lesioni personali durante l'uso della lavatrice, seguire queste fondamentali precauzioni:

Non permettere ai bambini (o agli animali domestici) di giocare con o dentro la lavatrice. Lo sportello della lavatrice non si può aprire facilmente dall'interno e bambini e animali potrebbero subire gravi lesioni se intrappolati all'interno dell'apparecchio.

Questo apparecchio non è inteso per l'uso da parte di persone (bambini di età inferiore agli 8 anni inclusi) che abbiano ridotte capacità fisiche, sensoriali o mentali, o siano prive di esperienza o conoscenza, a meno che siano state fornite loro istruzioni per un uso sicuro dell'apparecchio e dei pericoli che esso comporta. Non consentire ai bambini di giocare con l'apparecchio. La pulizia e la manutenzione dell'apparecchio non devono essere svolte da bambini senza la supervisione di un adulto.

Controllare che i bambini non giochino con questo apparecchio.

Se il cavo di alimentazione o la spina sono danneggiati devono essere sostituiti dal produttore, da un rivenditore autorizzato o da personale qualificato.

L'apparecchiatura deve essere posizionata in modo da avere facile accesso alla spina, alle prese del carico d'acqua e alle tubazioni di scarico.

Per i modelli di lavatrice dotati di fori di ventilazione alla base, verificare che non siano ostruiti da un tappeto o da altri ostacoli.

Utilizzare solo tubazioni nuove. Non riutilizzare le vecchie tubazioni.

AVVERTENZA: AVVERTENZE per installazioni critiche

L'installazione di questo apparecchio deve essere eseguita da un tecnico qualificato o da un centro di assistenza.

- Il mancato rispetto di questa precauzione può causare scosse elettriche, incendio, esplosione, malfunzionamenti o lesioni.

L'apparecchiatura è pesante, prestare attenzione nel sollevarla.

Collegare il cavo di alimentazione a una presa a parete CA dedicata da 220-240 V / 50 Hz o superiore. Non utilizzare mai un cavo di prolunga.

- L'uso di prese multiple o di prolunghie può causare scosse elettriche o incendio.
- Verificare che la tensione, la frequenza e la corrente corrispondano alle specifiche dell'apparecchio. Il mancato rispetto di questa precauzione può causare scosse elettriche o incendio. Inserire saldamente la spina nella presa di corrente.

Pulire regolarmente con un panno asciutto i poli della presa elettrica rimuovendo polvere, acqua o altre sostanze estranee.

- Scollegare la spina dalla presa e pulirla con un panno asciutto.
- Il mancato rispetto di questa precauzione può causare scosse elettriche o incendio.

Inserire la spina di alimentazione nella presa a parete in modo che il cavo scenda verso il pavimento.

- Inserendo la spina nella direzione opposta, i fili elettrici all'interno del cavo potrebbero subire danni e causare scosse elettriche o incendio.

Poiché possono rappresentare un pericolo, tenere i materiali di imballaggio fuori dalla portata dei bambini.

- Se per gioco un bambino infila la testa in un sacchetto potrebbe rimanere soffocato.

Se l'apparecchio, la spina o il cavo di alimentazione sono danneggiati, rivolgersi al più vicino centro di assistenza.

Questa apparecchiatura deve essere adeguatamente collegata a terra.

Non effettuare il collegamento a terra dell'unità su condutture del gas, tubature dell'acqua in plastica o linee telefoniche.

- Il mancato rispetto di questa precauzione può causare scosse elettriche, incendio, esplosione o malfunzionamenti.
- Non collegare mai il cavo di alimentazione a una presa non collegata adeguatamente a terra e verificare in ogni caso che il collegamento sia conforme alle normative locali e nazionali.

Non installare l'apparecchio vicino a un radiatore o a materiale infiammabile.

Non installare l'apparecchio in un locale soggetto a umidità, fumi d'olio o polvere, luce solare diretta o acqua (pioggia).

Non installare l'apparecchio in un locale soggetto a basse temperature

- Il gelo può causare lo scoppio delle tubature.

Non installare l'apparecchio in un locale in cui può verificarsi una perdita di gas.

- Il mancato rispetto di questa precauzione può causare scosse elettriche o incendio.

Non utilizzare un trasformatore.

- Il mancato rispetto di questa precauzione può causare scosse elettriche o incendio.

Non utilizzare spine e cavi di alimentazione danneggiati o prese di corrente allentate.

- Il mancato rispetto di questa precauzione può causare scosse elettriche o incendio.

Non piegare o tirare eccessivamente il cavo di alimentazione.

Non torcere o annodare il cavo di alimentazione.

Non agganciare il cavo elettrico a oggetti metallici, non collocarvi sopra oggetti pesanti, non far correre il cavo tra oggetti, né spingere il cavo dietro l'apparecchio.

- Il mancato rispetto di questa precauzione può causare scosse elettriche o incendio.

6



Per scollegare la spina dalla presa non tirare il cavo di alimentazione.

- Scollegare l'alimentazione afferrando la spina.
- Il mancato rispetto di questa precauzione può causare scosse elettriche o incendio.

ATTENZIONE: PRECAUZIONI per l'installazione

Posizionare l'apparecchio in modo che la spina elettrica sia facilmente accessibile.

- Il mancato rispetto di questa precauzione può causare scosse elettriche o incendio per una eventuale perdita di corrente.

Installare l'apparecchio su una superficie piana in grado di sostenerne il peso.

- Il mancato rispetto di questa precauzione può causare vibrazioni, spostamento, rumore o malfunzionamenti.

AVVERTENZA: AVVERTENZE importanti per l'uso

Se l'apparecchio risulta allagato, chiudere immediatamente il rubinetto dell'acqua ed escludere l'alimentazione, quindi rivolgersi al più vicino centro di assistenza.

- Non toccare la spina elettrica con le mani bagnate.
- Il mancato rispetto di questa precauzione può causare scosse elettriche.

Se l'apparecchio genera un rumore anomalo, odore di bruciato o fumo, scollegare immediatamente la spina di alimentazione e rivolgersi al più vicino centro di assistenza.

- Il mancato rispetto di questa precauzione può causare scosse elettriche o incendio.

In caso di perdita di gas (come propano, GPL, ecc), ventilare immediatamente il locale senza toccare la spina elettrica. Non toccare né l'apparecchio né il cavo di alimentazione.

- Non utilizzare ventilatori o aspiratori elettrici.
- Una scintilla può causare una esplosione o un incendio.

Non lasciare che i bambini giochino dentro o sopra la lavatrice. Inoltre, in fase di smaltimento rimuovere la maniglia dello sportello dell'apparecchio.

- Se i bambini rimangono intrappolati all'interno dell'apparecchio possono morire per soffocamento.

Prima dell'uso, rimuovere i materiali di imballaggio (in spugna, styrofoam) sul fondo della lavatrice.

Non lavare capi contaminati da benzina, cherosene, benzene, diluenti per vernici, alcol o altre sostanze infiammabili o esplosive.

- Il mancato rispetto di questa precauzione può causare scosse elettriche, incendio o esplosione.

Non forzare l'apertura dello sportello della lavatrice mentre l'apparecchio è in funzione (lavaggio ad alta temperatura/ asciugatura/centrifuga).

- L'eventuale fuoriuscita d'acqua può causare scottature o rischio di scivolamento sul pavimento bagnato. Il mancato rispetto di questa precauzione può causare lesioni.
- L'apertura forzata dello sportello può causare danni al prodotto o lesioni.

Non infilare la mano sotto la lavatrice mentre è in funzione.

- Il mancato rispetto di questa precauzione può causare lesioni.

Non toccare la spina elettrica con le mani bagnate.

- Il mancato rispetto di questa precauzione può causare scosse elettriche.

Non spegnere l'apparecchio durante l'uso scollegando la spina.

- Il reinserimento della spina nella presa di corrente può causare scintille, scosse elettriche o incendio.



Non consentire a bambini o disabili di utilizzare la lavatrice senza un'adeguata supervisione. Non consentire ai bambini di arrampicarsi dentro o sull'apparecchio.

- Il mancato rispetto di questa precauzione può causare scosse elettriche, scottature o lesioni.

Non inserire mani od oggetti metallici sotto la lavatrice mentre la macchina è in funzione.

- Il mancato rispetto di questa precauzione può causare lesioni.

Non scollegare l'apparecchio tirando il cavo di alimentazione. Afferrare sempre saldamente la spina ed estrarla dalla presa.

- Un cavo di alimentazione danneggiato può causare cortocircuito, incendio e/o scosse elettriche.

Non tentare di riparare, disassemblare o modificare l'apparecchiatura autonomamente.

- Non utilizzare fusibili (ad es. in rame, acciaio, ecc.) diversi da quelli standard.
- Se l'apparecchio deve essere riparato o reinstallato, rivolgersi al più vicino centro di assistenza.
- Il mancato rispetto di questa precauzione può causare scosse elettriche, incendio, malfunzionamenti o lesioni.

Se il tubo di carico dell'acqua dovesse allentarsi dal rubinetto allagando l'apparecchio, scollegare la spina dalla presa.

- Il mancato rispetto di questa precauzione può causare scosse elettriche o incendio.

Scollegare la spina dalla presa se si prevede di non utilizzare l'apparecchio per un lungo periodo di tempo o in caso di temporale.

- Il mancato rispetto di questa precauzione può causare scosse elettriche o incendio.

ATTENZIONE: PRECAUZIONI d'uso

Se la lavatrice è contaminata da una sostanza estranea come detersivo, sporco, residui di cibo o altro, scollegare la spina dalla presa e pulire l'apparecchio utilizzando un panno morbido inumidito.

- In caso contrario, l'apparecchio potrebbe scolorirsi, deformarsi, danneggiarsi o arrugginirsi.

Il vetro dello sportello può rompersi a causa di un forte impatto. Prestare attenzione durante l'uso della lavatrice.

- La rottura del vetro può causare lesioni.

Dopo una interruzione nell'erogazione dell'acqua o quando si ricollega il tubo di carico dell'acqua, aprire il rubinetto lentamente.

Aprire il rubinetto lentamente anche dopo un lungo periodo di inutilizzo.

- La pressione dell'aria nel tubo di carico dell'acqua o nella conduttura idrica può causare danni o perdite d'acqua.

In caso di errore di scarico durante il funzionamento dell'apparecchio, controllare lo scarico.

- Se per un guasto allo scarico la lavatrice si allaga durante l'uso, ciò può comportare scosse elettriche o incendio.

Inserire completamente i capi nella lavatrice in modo che non rimangano intrappolati nello sportello.

- Se un capo rimane intrappolato nello sportello, ciò può causare danni sia al capo sia alla lavatrice, oppure si può verificare una perdita d'acqua.

Chiudere il rubinetto di carico dell'acqua quando non si utilizza la lavatrice.

Verificare che le viti sul connettore del tubo di carico dell'acqua siano adeguatamente serrate.

- Il mancato rispetto di questa precauzione può causare lesioni o danni alla proprietà.

Verificare che le guarnizioni in gomma e il vetro dello sportello anteriore non siano contaminati da sostanze estranee (per es. rifiuti, fibre, capelli ecc.)

- Se una sostanza estranea viene intrappolata nello sportello o lo sportello non è completamente chiuso, può verificarsi una perdita d'acqua.

8

Prima di usare l'apparecchio, aprire il rubinetto dell'acqua e verificare che il connettore del tubo di carico dell'acqua sia correttamente serrato e che non vi siano perdite.

- Se le viti sul connettore del tubo di carico dell'acqua risultano allentate, si può verificare una perdita.



Il prodotto acquistato è idoneo solo all'uso domestico.

L'uso del prodotto per scopi commerciali è da intendersi come uso improprio. In questo caso, il prodotto non sarà più coperto dalla garanzia standard offerta da Samsung e Samsung non potrà essere considerata responsabile per malfunzionamenti o danni derivanti da tale uso improprio.

Non appoggiarsi sulla superficie dell'apparecchio né collocarvi sopra oggetti (come capi di bucato, candele e sigarette accese, piatti, sostanze chimiche, oggetti metallici, ecc.).

- Il mancato rispetto di questa precauzione può causare scosse elettriche, incendio, malfunzionamenti o lesioni.

Non spruzzare sostanze volatili, ad esempio insetticidi, sulla superficie dell'apparecchio.

- Oltre ad essere dannosi per l'uomo, possono causare scosse elettriche, incendio o malfunzionamenti.

Non collocare accanto alla lavatrice oggetti che generano campi elettromagnetici.

- In caso contrario, il malfunzionamento dell'apparecchio potrebbe causare lesioni.

L'acqua scaricata durante l'asciugatura o un ciclo ad alta temperatura è molto calda. Non toccarla.

- Il mancato rispetto di questa precauzione può causare scottature o lesioni.

Non lavare, centrifugare o asciugare sedute, tappetini o abbigliamento impermeabile (*) a meno che la lavatrice disponga di un programma speciale per il lavaggio di questi articoli.

(*): Biancheria da letto in lana, mantelle anti pioggia, abbigliamento per la pesca, pantaloni da sci, sacchi a pelo, copri pannolini, tute sportive, coperture per biciclette, moto e auto, ecc.

- Non lavare tappetini spessi o rigidi, anche se l'etichetta di questi articoli riporta il simbolo del lavaggio in lavatrice.
- In caso contrario, le vibrazioni anomale generate possono causare lesioni o danni alla lavatrice, alle pareti circostanti l'apparecchio, al pavimento o ai capi presenti nel cestello.

Non far funzionare la lavatrice senza la vaschetta del detersivo.

- In caso contrario si può incorrere in scosse elettriche o lesioni a causa di una perdita d'acqua.

Non toccare le parti interne del cestello durante o dopo l'asciugatura poiché potrebbero essere molto calde.

- Il mancato rispetto di questa precauzione può causare scottature.

Non inserire le mani nella vaschetta del detersivo.

- Le mani potrebbero rimanere intrappolate all'interno del dispositivo della vaschetta e riportare lesioni.

Non inserire nella lavatrice oggetti (ad es. scarpe, residui di cibo, animali) che non siano indumenti.

- In caso contrario possono verificarsi danni alla lavatrice o lesioni anche mortali all'animale a causa delle vibrazioni anomale.

Non premere i tasti utilizzando oggetti appuntiti come punte di spille, coltelli, unghie, eccetera.

- Il mancato rispetto di questa precauzione può causare scosse elettriche o lesioni.

Non lavare capi contaminati da olii, creme o lozioni normalmente utilizzati nei saloni di bellezza o nei centri di massaggio.

- Ciò potrebbe causare una deformazione delle guarnizioni in gomma e una conseguente perdita d'acqua.

Non lasciare per lungo tempo nel cestello oggetti metallici quali spille da balia o mollette per capelli, né residui di candeggina.

- In caso contrario il cestello potrebbe arrugginarsi.
- Ai primi segni di ruggine sulla superficie del cestello, applicare un prodotto per la pulizia (neutro) e pulire con una spugna. Non utilizzare in nessun caso una spazzola metallica.

Non utilizzare direttamente un detersivo per la pulizia a secco e non lavare, sciacquare o centrifugare capi contaminati da detersivo per la pulizia a secco.

- In caso contrario può verificarsi una combustione o una accensione spontanea a causa del calore generato dall'ossidazione dell'olio.





Non utilizzare acqua calda proveniente da sistemi di condizionamento (freddo/caldo).

- In caso contrario potrebbero verificarsi malfunzionamenti del prodotto.

Non utilizzare per il lavaggio sapone neutro per le mani.

- Indurendosi e accumulandosi all'interno della lavatrice potrebbe causare malfunzionamento, scolorimento, ruggine o cattivo odore.

Inserire calze e reggiseni in una retina per il bucato e lavarli insieme agli altri capi.

Non lavare capi di grandi dimensioni, come per esempio lenzuola, chiusi nelle retine per il bucato.

- Il mancato rispetto di questa precauzione può provocare lesioni causate da vibrazioni anomale.

Non utilizzare detersivo indurito.

- Se si accumula all'interno della lavatrice può provocare perdite d'acqua.

Assicurarsi che tutte le tasche degli indumenti da lavare siano vuote.

- Oggetti duri e appuntiti, come monete, spille, aghi, viti o pietre, possono provocare gravi danni all'apparecchiatura.

Non lavare capi con fibbie e bottoni di grandi dimensioni o con finiture metalliche pesanti.

⚠ AVVERTENZA: AVVERTENZE importanti per la pulizia

Non pulire l'apparecchio spruzzandovi direttamente sopra acqua.

Non usare soluzioni per la pulizia a base di acidi forti.

Non usare benzene, diluente o alcol per pulire l'apparecchio.

- Il mancato rispetto di questa precauzione può causare scolorimento, deformazione, danni, scosse elettriche o incendio.

Prima di eseguire la pulizia o la manutenzione dell'apparecchio, scollegare la spina dalla presa di corrente.

- Il mancato rispetto di questa precauzione può causare scosse elettriche o incendio.

Informazioni sul simbolo WEEE (RAEE)



Corretto smaltimento del prodotto (rifiuti elettrici ed elettronici) (Applicabile nei Paesi con sistemi di raccolta differenziata)

Il simbolo riportato sul prodotto, sugli accessori o sulla documentazione indica che il prodotto e i relativi accessori elettronici (quali caricabatterie, cuffia e cavo USB) non devono essere smaltiti con altri rifiuti al termine del ciclo di vita. Per evitare eventuali danni all'ambiente o alla salute causati dallo smaltimento dei rifiuti non corretto, si invita l'utente a separare il prodotto e i suddetti accessori da altri tipi di rifiuti, conferendoli ai soggetti autorizzati secondo le normative locali.

Gli utenti domestici sono invitati a contattare il rivenditore presso il quale è stato acquistato il prodotto o l'autorità competente per tutte le informazioni relative alla raccolta differenziata di questo tipo di materiali.

Gli utenti professionali (imprese e professionisti) sono invitati a contattare il proprio fornitore e verificare i termini e le condizioni del contratto di acquisto. Questo prodotto e i relativi accessori elettronici non devono essere smaltiti unitamente ad altri rifiuti commerciali.

10



Indice

Impostazione della lavatrice

13

Controllo dei componenti	13
Rispetto dei requisiti di installazione	14
Alimentazione e messa a terra	14
Erogazione dell'acqua	14
Scarico	15
Pavimentazione	15
Temperatura ambiente	15
Installazione in vani o scomparti	15
Installazione della lavatrice	16

Uso della lavatrice

21

Informazioni sul detersivo e sugli additivi	21
Uso del detersivo appropriato	21
Uso della vaschetta detersivo	21
Uso dei detersivi liquidi (per i modelli che lo prevedono)	22
Eeguire il primo lavaggio	23
Istruzioni base	23
Uso del pannello di controllo	24
Uso del Selettore programma	26
Sicurezza bambini	27
Disattivazione segnali acustici	27
Fine Programmata	27
Smart Check	28
Effettuare un lavaggio	29
Effettuare un lavaggio utilizzando il Selettore programma	29
Impostare il lavaggio manualmente	30
Istruzioni per eseguire un bucato	30

Pulizia della lavatrice

32

Scarico di emergenza della lavatrice	32
Pulizia del filtro detriti	33
Pulizia delle parti esterne	33
Pulizia e reinserimento del cassetto dei detersivi	34
Pulizia del filtro a retina	34

Indice

11

Manutenzione della lavatrice

35

Riparazione di una lavatrice congelata	35
Stoccaggio della lavatrice	35

Risoluzione dei problemi e codici informativi

36

Controllare questi punti se... ..	36
Codici informativi	37

Tabella programmi

38

Tabella programmi	38
-------------------------	----

Appendice

39

Tabella tessuti	39
Rispetto dell'ambiente	39
Dichiarazione di conformità	39
Scheda dei modelli di lavatrice per uso domestico	40

Impostazione della lavatrice

Assicurarsi che durante l'installazione vengano seguite accuratamente queste istruzioni in modo che la nuova lavatrice funzioni correttamente e non vi siano rischi per la sicurezza durante il lavaggio.

Controllo dei componenti

Disimballare con cura la lavatrice e assicurarsi di disporre di tutti i componenti mostrati sotto. Se la lavatrice ha subito danni durante il trasporto o non dispone di tutti i componenti elencati, contattare il Centro di Assistenza o il Rivenditore Samsung.

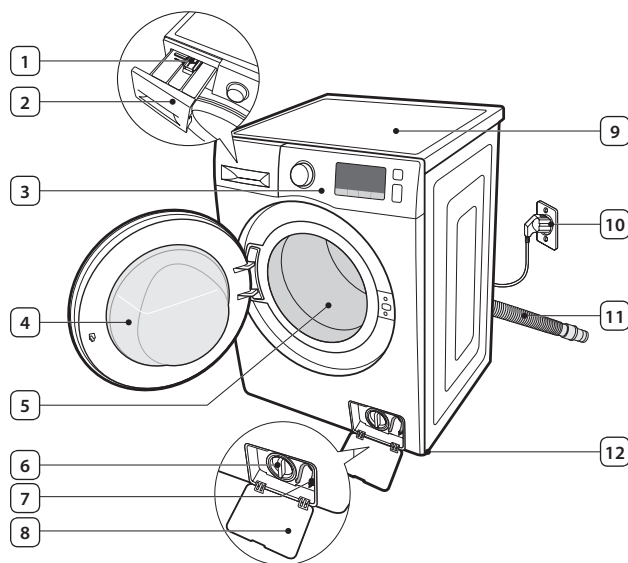

1	Leva di sblocco
2	Vaschetta detersivo
3	Pannello di controllo
4	Sportello
5	Cestello
6	Filtro detriti
7	Tubo di scarico di emergenza
8	Coprifiltro
9	Piano di lavoro
10	Spina di alimentazione
11	Tubo di scarico
12	Piedini di livellamento



 **Tappi per fori bulloni ***: Il numero di tappi per i fori dei bulloni dipende dal modello dell'apparecchio (3~5 tappi).

Impostazione della lavatrice

Rispetto dei requisiti di installazione

Alimentazione e messa a terra

AVVERTENZA: Non utilizzare mai un cavo di prolunga.
Utilizzare solo il cavo di alimentazione fornito in dotazione con la lavatrice.

Durante l'installazione, assicurarsi che l'alimentazione:

- sia CA 220 - 240 V / 50 Hz protetta da fusibile o salvavita
- abbia un circuito separato ad uso esclusivo della lavatrice

La lavatrice deve essere collegata a terra. In caso di problemi di funzionamento o guasti, il collegamento a terra fornisce un percorso di minore resistenza per la corrente elettrica riducendo così il rischio di scosse elettriche.

La lavatrice viene fornita con cavo di alimentazione dotato di spina a tre poli da collegare a una presa di corrente correttamente installata.

AVVERTENZA: Non collegare mai il filo di messa a terra a condutture idrauliche in plastica, linee del gas o tubazioni per l'acqua calda.

Un collegamento inappropriato della messa a terra può provocare scosse elettriche. Se non si è sicuri del corretto collegamento a terra della lavatrice, consultare un elettricista qualificato.

ATTENZIONE: Non modificare la spina del cavo di alimentazione fornito in dotazione. Se la spina non entra nella presa di corrente, consultare un elettricista qualificato per installare una presa adatta.

Erogazione dell'acqua

Per un corretto riempimento della lavatrice, la pressione dell'acqua in ingresso deve essere compresa tra 50 e 800 kPa. Una pressione dell'acqua inferiore a 50 kPa può causare il malfunzionamento della valvola dell'acqua, non permettendone la chiusura completa. In altri casi, i controlli della lavatrice potrebbero non essere in grado di gestire la pressione causando lo spegnimento della macchina. (Il tempo limite di riempimento, progettato per prevenire sovraccarichi/fuoriuscite in caso di allentamento di un tubo di carico interno, è una funzione del pannello di controllo.)

Il rubinetto di carico dell'acqua deve essere posizionato al massimo a 120 cm dal retro della lavatrice per poter collegare i tubi di carico forniti in dotazione con la lavatrice.

 Nella maggior parte dei negozi specializzati in forniture idrauliche si possono trovare tubi di carico di varie lunghezze, fino a 305 cm.

-  E' possibile ridurre il rischio di perdite e danni:
- Posizionando il rubinetto di carico in un luogo accessibile.
 - Chiudendo il rubinetto di carico dell'acqua quando non si usa la lavatrice.
 - Controllando periodicamente il tubo di carico dell'acqua alla ricerca di eventuali perdite.

AVVERTENZA: Prima di usare per la prima volta la lavatrice, verificare tutti i collegamenti alla valvola dell'acqua e al rubinetto di carico alla ricerca di eventuali perdite.

Scarico

Samsung consiglia l'uso di una tubazione verticale di 65 cm. Il tubo di scarico deve essere instradato mediante apposito fermo nella tubazione verticale. La tubazione verticale deve essere sufficientemente larga per contenere il diametro esterno del tubo di scarico. Il tubo di scarico viene collegato alla lavatrice in fabbrica.

Pavimentazione

Per ottenere le massime prestazioni, la lavatrice deve essere installata su una superficie solida. Potrebbe risultare necessario rinforzare i pavimenti in legno per ridurre al minimo vibrazioni e/o carichi sbilanciati. Tappeti e moquette contribuiscono a incrementare le vibrazioni e la tendenza della lavatrice a spostarsi leggermente durante la centrifuga.

AVVERTENZA: Non installare mai la lavatrice su una piattaforma o una struttura non sufficientemente solida.

Temperatura ambiente

Non installare mai la lavatrice in zone in cui l'acqua potrebbe congelarsi, poiché un certo quantitativo d'acqua è sempre presente all'interno della pompa, della valvola e delle tubazioni. L'acqua ghiacciata all'interno dei tubi può causare danni alle cinghie, alla pompa e ad altri componenti.

Installazione in vani o scomparti

Per un uso corretto e sicuro, la lavatrice richiede le seguenti distanze minime:

Lateralmente	25 mm
Sopra	25 mm
Dietro *	50 mm
Davanti	500 mm

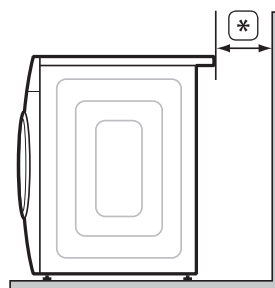

Impostazione della lavatrice

Se si installano insieme lavatrice e asciugatrice, nella parte anteriore del vano o dello scomparto deve essere presente un'apertura di ventilazione non ostruita di almeno 500 mm. Per la sola lavatrice non è necessaria un'apertura di ventilazione.

Installazione della lavatrice

⚠ ATTENZIONE: Non inserire la spina nella presa di corrente a parete prima che l'installazione sia stata completata.

⚠ AVVERTENZA: I materiali di imballaggio (buste di plastica, parti in polistirolo, ecc...) possono rappresentare un pericolo per i bambini: tenerli fuori dalla loro portata.

■ PASSAGGIO 1 - Scegliere la posizione di installazione

-  Prima di installare la lavatrice, assicurarsi che la posizione scelta:
- abbia una superficie solida e piana e sia priva di moquette, tappeti o altro materiale in grado di ostruire la ventilazione
 - sia lontana dalla luce solare diretta
 - abbia un'adeguata ventilazione
 - non sia esposta a temperature di congelamento (inferiori a 0 °C)
 - sia lontana da fonti di calore quali petrolio o gas
 - abbia uno spazio sufficiente per non comprimere il cavo di alimentazione

■ PASSAGGIO 2 - Rimuovere i bulloni di trasporto

Prima di installare la lavatrice, rimuovere tutti i bulloni di trasporto posti sul retro dell'unità.

1. Allentare tutti i bulloni con la chiave inglese.

(*): Opzionale

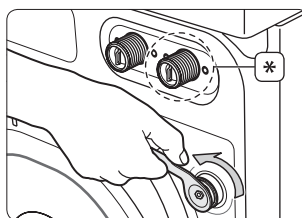

2. Afferrare il bullone con la mano ed estrarlo attraverso la porzione più ampia del foro. Ripetere l'operazione per ogni bullone.

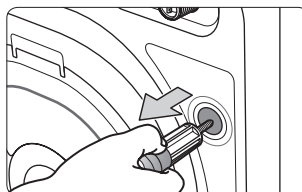

3. Coprire i fori con i tappi forniti in dotazione.
4. Conservare tutti i bulloni in un posto sicuro, dove sia possibile trovarli con facilità nel caso si debba spostare la lavatrice.

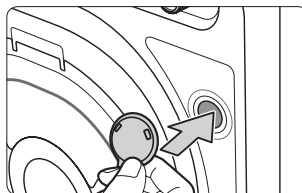

■ PASSAGGIO 3 - Regolare i piedini

 Durante l'installazione della lavatrice, assicurarsi che il cavo di alimentazione, il tubo di carico e il tubo di scarico siano facilmente accessibili.

1. Spingere la lavatrice in posizione.
2. Allentare tutti i dadi di bloccaggio con la chiave inglese.
3. Ruotando manualmente i piedini, fare in modo che la lavatrice risulti perfettamente in piano.
4. Una volta messa in piano la lavatrice, serrare i dadi usando la chiave inglese.

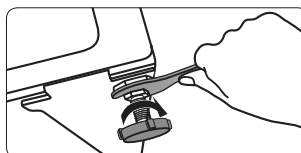
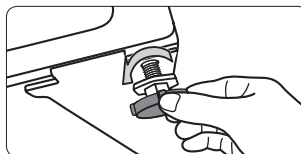
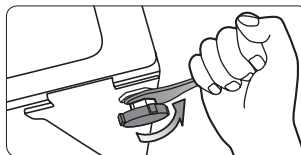

■ PASSAGGIO 4 - Collegare l'acqua e lo scarico

■ Collegamento del tubo di carico dell'acqua

 **AVVERTENZA:** Non collegare più tubi per il carico dell'acqua. Ciò potrebbe provocare perdite d'acqua con conseguenti scosse elettriche. Se il tubo è troppo corto, sostituirlo con un tubo ad alta pressione più lungo.

1. Collegare il braccio a L per il tubo dell'acqua fredda al tubo di carico dell'acqua fredda sul retro dell'apparecchiatura. Stringerlo ruotando manualmente la **parte (A)** in senso orario.

(*): Opzionale

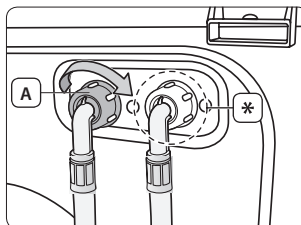

2. Rimuovere l'**adattatore (B)** dall'altra estremità del **tubo di carico dell'acqua (C)**.

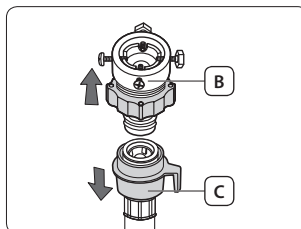

3. Utilizzando un cacciavite a croce, allentare le quattro viti dell'adattatore. Tenere ferma la **parte (D)** e ruotare la **parte (E)** seguendo la freccia finché rimane una distanza di 5 mm.

(*): 5 mm

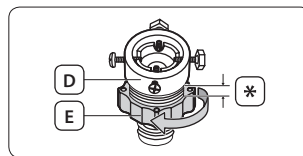

4. Collegare l'adattatore al rubinetto dell'acqua stringendo bene tutte le viti mentre si solleva l'adattatore verso l'alto.

Stringere quindi l'adattatore ruotando la **parte (E)** nel senso della freccia.

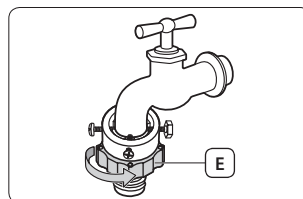

5. Collegare il tubo di carico dell'acqua all'adattatore. Spingendo **la parte (F)** nell'adattatore, il tubo si collega automaticamente all'adattatore con un "clic".



Una volta connesso il tubo di carico dell'acqua all'adattatore, verificare che sia inserito correttamente tirando il tubo verso il basso.



AVVERTENZA: Controllare che il tubo di carico dell'acqua non sia attorcigliato o piegato. Ciò potrebbe provocare perdite d'acqua con conseguenti scosse elettriche.

Se necessario, riposizionare il tubo di carico dell'acqua dalla parte della lavatrice allentando il braccio a L, ruotando il tubo e serrando nuovamente il braccio a L.

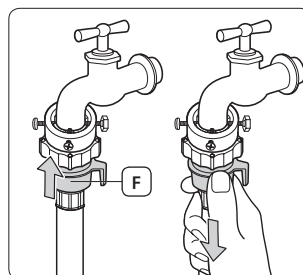

6. Avviare il carico dell'acqua e verificare che non vi siano perdite dalla valvola dell'acqua, dal rubinetto o dall'adattatore. Se si riscontra una perdita d'acqua, ripetere i passaggi sopra descritti.



AVVERTENZA: Non usare la lavatrice in caso di perdita d'acqua. Il mancato rispetto di questa precauzione può causare scosse elettriche o lesioni.

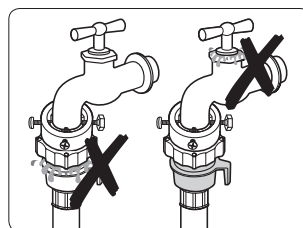

Se il rubinetto dell'acqua è a vite, collegare il tubo di carico dell'acqua al rubinetto come mostrato di seguito.

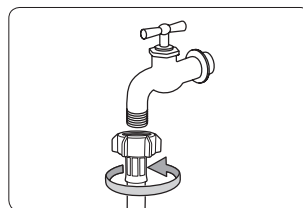

Utilizzare il tipo di rubinetto più appropriato per il carico dell'acqua. Se il rubinetto è quadrato o troppo grande, rimuovere l'anello distanziale prima di inserire il rubinetto nell'adattatore.

Collegamento del tubo di carico dell'acqua calda (per i modelli che lo prevedono)

1. Collegare il **braccio a L rosso (A)** per il tubo dell'acqua calda al tubo di carico dell'acqua calda posto sul retro dell'apparecchiatura. Quindi stringerlo a mano.
2. Collegare l'altra estremità del tubo di carico dell'acqua calda al rubinetto dell'acqua calda nello stesso modo in cui è stato collegato il tubo di carico dell'acqua fredda.



Per utilizzare solo l'acqua fredda, usare il pezzo a Y.

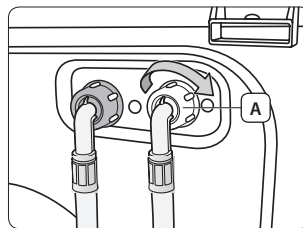

Collegamento del dispositivo Aqua Hose (modelli selezionati)

Il dispositivo Aqua Hose è stato progettato per fornire la massima protezione contro le perdite.

Il dispositivo Aqua Stop viene fissato sull'Aqua Hose e interrompe automaticamente l'erogazione dell'acqua in caso di danni alla tubazione.

Sull'Aqua Stop è inoltre presente una **spia (A)**.

Collegare il dispositivo Aqua Hose montando l'Aqua Stop sul rubinetto come indicato.

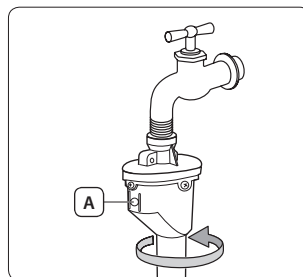

■ Collegamento del tubo di scarico

La parte terminale del tubo di scarico può essere posizionata in tre modi diversi:

Sopra il bordo di un lavandino

Il tubo di scarico deve essere posizionato a un'altezza compresa tra i 60 e i 90 cm. Per evitare che il tubo di scarico si pieghi eccessivamente, utilizzare la **guida di plastica (A)** fornita in dotazione. Assicurare la guida alla parete mediante un gancio, oppure al rubinetto con un laccio per impedire lo spostamento del tubo di scarico.

(*): 60 ~ 90 cm

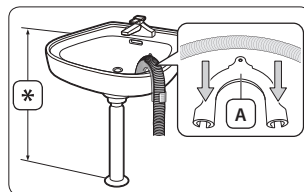

In uno scarico basso

La tubatura di scarico deve essere posta sopra il sifone dello scarico in modo che il terminale del tubo di scarico sia posizionato a un'altezza di almeno 60 cm da terra.

In uno scarico a pozzetto

E' consigliabile utilizzare una tubazione verticale alta 65 cm. La lunghezza deve essere compresa tra 60 e 90 cm.



La tubazione verticale deve avere:

- un diametro minimo di 5 cm.
- una capacità di scarico minima di 60 litri al minuto.

(*): 60 ~ 90 cm

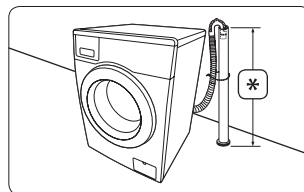

■ PASSAGGIO 5 - Fornire alimentazione elettrica alla lavatrice

Inserire il cavo di alimentazione in una presa di corrente CA da 220 - 240V / 50 Hz protetta da fusibile o salvavita. (Per ulteriori informazioni sui requisiti elettrici e di messa a terra, vedere la sezione "**Alimentazione e messa a terra**" a pagina 14).



Test

Verificare la corretta installazione della lavatrice avviando il ciclo Spülen+Schleudern/Rinçage+Essorage (Risciacquo+Centrifuga) al termine dell'installazione.

■ PASSAGGIO 6 - Esecuzione della Modalità di calibrazione

La lavatrice Samsung rileva automaticamente il peso del bucato nel cestello. Per un rilevamento più preciso del peso, è consigliabile eseguire la Modalità di calibrazione subito dopo l'installazione della lavatrice. Per l'esecuzione della Modalità di calibrazione seguire questi passaggi.



Prima di eseguire la Modalità di calibrazione, controllare che il cestello sia vuoto e che sopra la lavatrice non sia appoggiato nulla.

1. Spegner la lavatrice.
2. Premere il tasto **Power** tenendo contemporaneamente premuti i tasti **Temperatur/Température (Temp.)** e **Programm-Ende/Arrêt différé (Fine Programmata)**.
La lavatrice si accende e sul display appare la sigla "**CLB**".
3. Premere il tasto **Avvio/Pausa** per avviare la Modalità di calibrazione.
4. Il cestello ruota in senso orario e antiorario per circa 3 minuti.
5. Quando la Modalità di calibrazione è terminata, sul display appare "**End**" e la lavatrice si spegne automaticamente.
6. La lavatrice è pronta per l'uso.

■ Uso della lavatrice

Con la nuova lavatrice Samsung, la parte più difficile del bucato sarà decidere quali capi lavare per primi.

Informazioni sul detersivo e sugli additivi

I Uso del detersivo appropriato

Il detersivo da utilizzare dipende dal tipo di tessuto da lavare (cotone, sintetico, delicato, lana), dal colore, dalla temperatura di lavaggio e dal grado di sporco. Utilizzare sempre detersivi a basso contenuto di sapone, studiati appositamente per lavatrici automatiche.

Seguire attentamente le istruzioni fornite dal produttore riguardo al peso del bucato, al grado di sporco e alla durezza dell'acqua della zona di residenza. Se non si conoscono le caratteristiche di durezza dell'acqua della propria zona, chiedere agli enti competenti.

 Non utilizzare detersivo indurito o solidificato poiché possono rimanerne tracce nel ciclo di risciacquo. In questo caso, il risciacquo potrebbe non essere ottimale oppure potrebbe esserci una fuoriuscita del prodotto dalla vaschetta.

I Uso della vaschetta detersivo



La lavatrice dispone di vaschette separate per il detersivo e l'ammorbidente.

Aggiungere tutti gli additivi di lavaggio nella vaschetta appropriata prima di avviare la lavatrice.

 **ATTENZIONE:** NON aprire la vaschetta del detersivo durante il funzionamento della lavatrice. Si rischia l'esposizione al vapore o all'acqua calda.

 In caso di lavaggio di capi di grandi dimensioni, NON utilizzare i seguenti tipi di detersivo.

- Detersivi in tavolette e capsule
- Detersivi in sfere o retine.

	Vaschetta detersivo per il prelavaggio: Detersivo per prelavaggio o amido.
	Vaschetta detersivo per il lavaggio principale: Detersivo per lavaggio, addolcente per l'acqua, detersivo per preammollo, candeggina e smacchiatore.
	Vaschetta ammorbidente: Additivi, ad es. ammorbidente (non superare il bordo inferiore (MAX) del comparto "A").

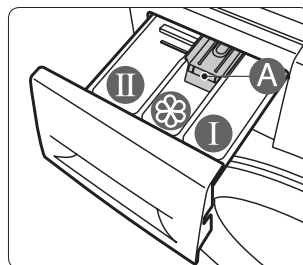

1. Estrarre la vaschetta del detersivo posta sulla sinistra della lavatrice.
2. Versare la quantità di detersivo consigliata nella **vaschetta detersivo per il lavaggio principale II** prima di avviare la lavatrice.

 Per l'uso dei detersivi liquidi, consultare la guida dei detersivi liquidi (vedere la sezione "**Uso dei detersivi liquidi (per i modelli che lo prevedono)**" a pagina 22).
Non versare detersivo in polvere nella vaschetta del detersivo liquido.

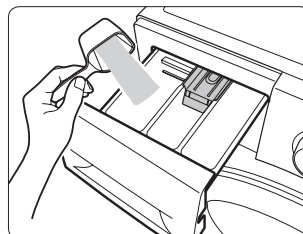



3. Versare la quantità di ammorbidente consigliata nell'apposita **vaschetta**  se necessario.

Non superare il livello **MAX** **A**.

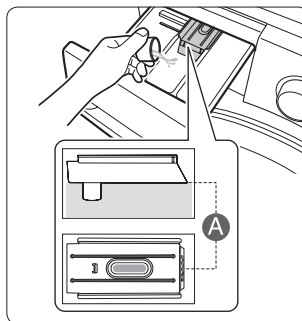

Additivi e ammorbidenti molto concentrati devono essere opportunamente diluiti con acqua prima di essere versati nella vaschetta (per evitare eventuali blocchi con conseguente fuoriuscita del prodotto dalla vaschetta).



ATTENZIONE: NON aggiungere detersivi liquidi o in polvere **nella vaschetta dell'ammorbidente** .

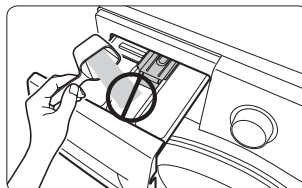

4. Se si usa la funzione Prelavaggio, aggiungere la quantità di detersivo consigliata nella **vaschetta detersivo per il prelavaggio** **1**.

5. Spingere la vaschetta del detersivo per chiuderla.



Quando si aggiunge l'ammorbidente nella vaschetta, non versarne una quantità eccessiva per evitare che si verifichi una fuoriuscita durante la chiusura della vaschetta.

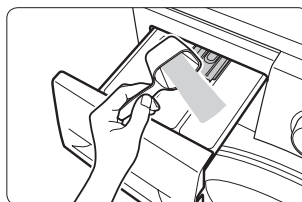

II Uso dei detersivi liquidi (per i modelli che lo prevedono)

Per utilizzare il detersivo liquido, inserire l'apposito dosatore dentro la **vaschetta del detersivo per il lavaggio principale** **II** nel cassetto dei detersivi e versare il detersivo liquido nella vaschetta del detersivo per il lavaggio principale. Non superare il livello MAX sul dosatore per il detersivo liquido.



- Inserire il dosatore per il detersivo liquido solo dopo aver tolto il cassetto dei detersivi dalla lavatrice premendo la **leva di sblocco (A)**.
- Dopo un lavaggio, nel cassetto dei detersivi potrebbero rimanere tracce di detersivo liquido.



ATTENZIONE:

- Non utilizzare la funzione Prelavaggio quando si usa il detersivo liquido.
- Per utilizzare il detersivo in polvere togliere il dosatore per il detersivo liquido.

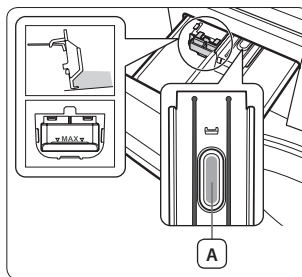





Eseguire il primo lavaggio

 Prima di eseguire il primo lavaggio, è necessario effettuare un ciclo di lavaggio completo senza carico (a cestello vuoto).

1. Premere il tasto **Power**.
2. Aggiungere una piccola quantità di detersivo nella **vaschetta del detersivo per il lavaggio principale**  nel cassetto dei detersivi.
3. Aprire la valvola di carico dell'acqua della lavatrice.
4. Ruotare il Selettore programma per selezionare il ciclo Spülen+Schleudern/Rinçage+Essorage (Risciacquo+Centrifuga).
5. Premere il tasto **Avvio/Pausa**.

 Questa precauzione consentirà di rimuovere l'eventuale acqua residua rimasta nel cestello dopo i test di fabbrica.

Istruzioni base

1. Mettere i capi nel cestello senza comprimerli e senza riempirlo eccessivamente.
 -  **ATTENZIONE:** Non sovraccaricare la lavatrice. Per determinare la capacità di carico per ogni tipo di bucato, consultare la sezione "**Determinare la capacità di carico**" a pagina 31.
 -  Per il lavaggio dei capi impermeabili utilizzare solo il ciclo Outdoor/Imperméable (Outdoor).
2. Chiudere lo sportello fino ad avvertire uno scatto.
 -  **ATTENZIONE:** Dopo un ciclo di lavaggio può rimanere del detersivo nella guarnizione anteriore in gomma della lavatrice o nella guarnizione dello sportello. Rimuovere eventuali tracce di detersivo prima di chiudere lo sportello poiché potrebbero causare perdite d'acqua.
 -  **ATTENZIONE:** Accertarsi che non vi siano capi incastrati nello sportello, in caso contrario potrebbe verificarsi una perdita d'acqua.
3. Accendere l'apparecchiatura.
 -  **Funzione Ultima impostazione**
 - Quando si accende la lavatrice, sul pannello di controllo viene visualizzata l'ultima impostazione utilizzata. Se tuttavia l'ultima impostazione era Spülen+Schleudern/Rinçage+Essorage (Risciacquo+Centrifuga) o il ciclo Pumpen/Schleudern / Essorage (Centrifuga), questa funzione non viene applicata.
4. Aggiungere il detersivo e, se necessario, l'ammorbidente e il detersivo per il prelavaggio nelle apposite vaschette.
5. Selezionare il ciclo di lavaggio appropriato e le opzioni per il carico. Si illuminano le relative spie e sul display appare la durata prevista per il ciclo di lavaggio.
6. Premere il tasto **Avvio/Pausa**.
 -  **ATTENZIONE:** Non toccare il vetro dello sportello durante il funzionamento della lavatrice poiché potrebbe scottare.
 -  **ATTENZIONE:** Non aprire la vaschetta del detersivo o il filtro detriti durante il funzionamento della lavatrice per evitare l'esposizione a vapore o acqua calda.

Uso del pannello di controllo

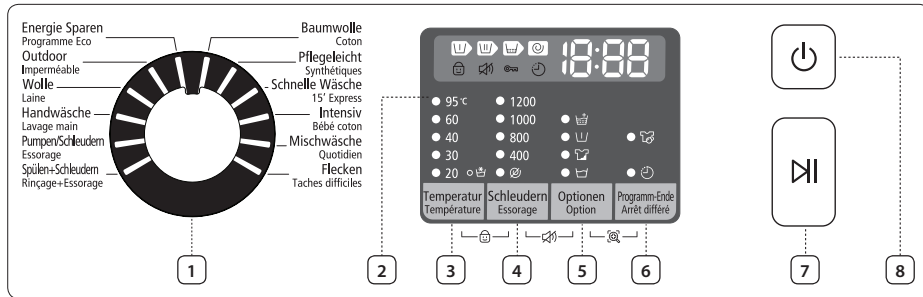

1. Selettore programma

Selezionare il tipo di lavaggio e la velocità della centrifuga.

Per ulteriori informazioni su ciascun ciclo di lavaggio, vedere la sezione "Uso del Selettore programma" a pagina 26.

2. Display digitale

Visualizza il tempo rimasto per completare il ciclo di lavaggio, tutte le informazioni correlate ed eventuali messaggi di errore.



3. Tasto Temperatur/Température (Temp.)

Premere questo tasto ripetutamente per impostare le varie temperature disponibili:

(Acqua fredda , 20 °, 30 °, 40 °, 60 ° e 95 °C).

4. Tasto Schleudern/Essorage (Centrifuga)

Premere questo tasto ripetutamente per impostare le opzioni di centrifuga disponibili.





WF80F5E**4*, WF80F5E**H* WF70F5E**4*, WF70F5E**H*	Mantieni risciacquo,  400, 800, 1200, 1400 rpm
WF80F5E**2*, WF80F5E**M* WF70F5E**2*, WF70F5E**M* WF60F4E**2*, WF60F4E**M*	Mantieni risciacquo,  400, 800, 1000, 1200 rpm
WF60F4E**0*, WF60F4E**L*	Mantieni risciacquo,  400, 600, 800, 1000 rpm

Nessuna spia	Mantieni risciacquo: il bucato rimane in ammollo nell'acqua di risciacquo finale. Per poter estrarre il bucato è necessario selezionare un programma di scarico o centrifuga. (Quando tutte le spie sono spente significa che è in corso il ciclo Mantieni risciacquo.)
	Esclusione centrifuga: il bucato rimane nel cestello e non viene avviato alcun ciclo di centrifuga dopo lo scarico finale. L'esclusione centrifuga e l'arresto in ammollo escludono solo la centrifuga finale, quelle intermedie alla fine di ogni risciacquo verranno svolte in ogni caso.

5. Tasto Optionen/Option (Opzioni)

Premere questo tasto ripetutamente per selezionare la funzione desiderata:

Ammollo > Intensivo > Prelavaggio > Risciacquo+ > Ammollo + Risciacquo+ > Intensivo + Risciacquo+ > Prelavaggio + Risciacquo+ > off

	<p>Ammollo: Utilizzare questa funzione per rimuovere efficacemente le macchie dai capi in ammollo.</p> <ul style="list-style-type: none">• La funzione Ammollo dura 13 minuti all'interno del ciclo di lavaggio.• La funzione Ammollo continua per 30 minuti in sei cicli, laddove un ciclo è un ammollo con centrifuga di 1 minuto e riposo di 4 minuti.• La funzione Ammollo è disponibile solo con i programmi: Baumwolle/Coton (Cotone), Pflegeleicht/Synthétiques (Sintetici), Flecken/Taches difficiles (Smacchia Tutto), Mischwäsche/Quotidien (Ogni Giorno), Energie Sparen/Programme Eco (Super Eco Wash) e Intensiv/Bébé coton (Pelli Sensibili).
	<p>Intensivo: Utilizzare questa funzione quando i capi sono molto sporchi e necessitano di un lavaggio intenso. La durata del programma viene incrementata a ogni ciclo.</p>
	<p>Prelavaggio: Utilizzare questa funzione per il prelavaggio dei capi prima del ciclo di lavaggio principale. La funzione Prelavaggio è disponibile solo con i programmi Baumwolle/Coton (Cotone), Pflegeleicht/Synthétiques (Sintetici), Flecken/Taches difficiles (Smacchia Tutto), Mischwäsche/Quotidien (Ogni Giorno), Energie Sparen/Programme Eco (Super Eco Wash) e Intensiv/Bébé coton (Pelli Sensibili).</p>
	<p>Risciacquo+: Premere questo tasto per aggiungere ulteriori cicli di risciacquo.</p>

6. Tasto Programm-Ende/Arrêt différé (Fine Programmata)

Premere questo tasto ripetutamente per impostare le opzioni Fine Programmata disponibili (da 3 a 19 ore con incrementi di un'ora).

L'orario visualizzato indica l'ora in cui il ciclo di lavaggio avrà termine.

7. Tasto Avvio/Pausa

Premere questo tasto per mettere in pausa o riavviare un programma.

8. Tasto Power

Premere questo tasto per accendere la lavatrice. Premerlo nuovamente per spegnerla.

Se la lavatrice rimane accesa per più di 10 minuti senza avere premuto alcun tasto, la macchina si spegne automaticamente.

II Uso del Selettore programma

Programma	Uso
Baumwolle/Coton (Cotone)	Per sporco leggero o medio - lenzuola, tovaglie, intimo, asciugamani, camicie, ecc. Per lenzuola o trapunte, si consiglia una velocità della centrifuga di 800 rpm (per un carico inferiore a 2 kg).  I modelli da 6 kg non hanno una funzione per il lavaggio delle lenzuola.
Pflegeleicht/ Synthétiques (Sintetici)	Per sporco leggero o medio - pantaloni, camicie, ecc., in poliestere (diolen, trevira), poliammide (perlon, nylon) o altri tessuti simili.
Schnelle Wäsche/15' Express (Rapido 15')	Per un carico inferiore a 2 kg composto da capi poco sporchi che si vuole avere subito pronti. Questo programma richiede minimo 15 minuti, tuttavia il tempo effettivo può variare a seconda di vari fattori quali pressione e durezza dell'acqua, temperatura ambiente e dell'acqua in ingresso, tipo, quantità e grado di sporco dei capi da lavare, detersivo utilizzato, carico non bilanciato, fluttuazioni di corrente e funzioni extra selezionate.  ATTENZIONE: La quantità di detersivo deve essere inferiore a 20 g (per un carico di 2 kg), altrimenti sui capi possono rimanere tracce di detersivo.
Intensiv/Bébé coton (Pelli Sensibili)	Un lavaggio ad alta temperatura e cicli di risciacquo supplementari garantiscono l'eliminazione di qualsiasi residuo di detersivo in polvere che potrebbe irritare la pelle dei bambini.
Mischwäsche/Quotidien (Ogni Giorno)	Per i capi di tutti i giorni come intimo e magliette.
Flecken/Taches difficiles (Smacchia Tutto)	Per capi macchiati. Il ciclo Flecken/Taches difficiles (Smacchia Tutto) offre un'eccellente capacità di rimozione delle macchie, eliminando il pretrattamento. Per la massima capacità di rimozione delle macchie si consiglia di utilizzare nell'ambito di questo programma l'opzione Temperatura elevata, che prevede l'aumento della temperatura di lavaggio mediante resistenza interno per eliminare un'ampia varietà di macchie.
Energie Sparen/ Programme Eco (Super Eco Wash)	Il programma Energie Sparen/Programme Eco (Super Eco Wash) a bassa temperatura garantisce un lavaggio perfetto risparmiando energia.
Outdoor/Imperméable (Outdoor)	Per articoli impermeabili come capi da montagna, da sci e abbigliamento sportivo. I tessuti possono includere finiture e fibre tecniche come spandex, stretch e microfibra.
Wolle/Laine (Lana)	Solo per capi in lana lavabili in lavatrice. Il carico deve essere inferiore a 2 kg. (Modello da 6 kg: 1,5 kg) Il programma Wolle/Laine (Lana) utilizza una speciale azione di lavaggio. La delicatezza del lavaggio impedisce ai capi in lana di restringersi e deformarsi proteggendo le fibre grazie a una pulizia dei capi superdelicata. L'azione di arresto/avvio della lavatrice durante l'ammollo non è causata da un malfunzionamento. Per il programma Lana si consiglia l'uso di un detersivo neutro, in grado di offrire migliori risultati e mantenere al meglio i capi in lana.
Handwäsche/Lavage main (A Mano)	Un ciclo di lavaggio delicato quanto il lavaggio a mano.
Pumpen/Schleudern / Essorage (Centrifuga)	Esegue un ulteriore ciclo di centrifuga per eliminare una maggiore quantità di acqua.
Spülen+Schleudern/ Rinçage+Essorage (Risciacquo+Centrifuga)	Per un carico che necessita solo di un risciacquo o per aggiungere ammorbidente a un carico già lavato.

Sicurezza bambini

La funzione Sicurezza bambini permette di bloccare i tasti in modo che il ciclo di lavaggio scelto non possa essere cambiato.

Attivazione/Disattivazione

Per attivare o disattivare la funzione Sicurezza bambini, tenere premuti i tasti **Temperatur/Température (Temp.)** e **Schleudern/Essorage (Centrifuga)** contemporaneamente per 3 secondi.

All'attivazione di questa funzione si illumina la spia "Sicurezza bambini" .

 Quando la funzione Sicurezza bambini viene attivata, funziona solo il tasto **Power**. La funzione Sicurezza bambini rimane attiva anche dopo aver acceso e spento la lavatrice o dopo aver scollegato e ricollegato il cavo di alimentazione.

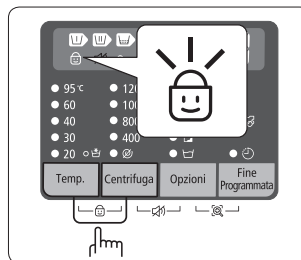

Disattivazione segnali acustici

La funzione Disattivazione segnali acustici può essere selezionata durante tutti i programmi. Selezionando questa funzione vengono disattivati i segnali acustici per tutti i programmi. L'impostazione viene mantenuta anche accendendo o spegnendo ripetutamente la lavatrice.

Attivazione/Disattivazione

Per attivare o disattivare la funzione Disattivazione segnali acustici, tenere premuti i tasti **Schleudern/Essorage (Centrifuga)** e **Optionen/Option (Opzioni)** contemporaneamente per 3 secondi.

Quando questa funzione viene attivata, la spia "Disattivazione segnali acustici"  si illumina.

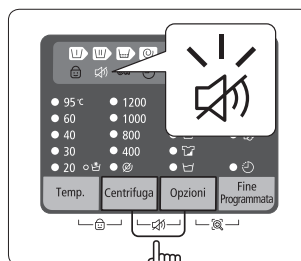

Fine Programmata

E' possibile impostare la lavatrice in modo da completare automaticamente il ciclo di lavaggio in un secondo momento, selezionando la fine del programma compresa tra 3 e 19 ore (con incrementi di 1 ora). L'orario visualizzato indica l'ora in cui il ciclo di lavaggio avrà termine.

1. Mettere i capi nel cestello senza comprimerli e senza riempirlo eccessivamente.
2. Premere il tasto **Power** per attivare l'alimentazione.
3. Selezionare il ciclo di lavaggio appropriato e le opzioni per il carico.
4. Premere ripetutamente il tasto **Programm-Ende/Arrêt différé (Fine Programmata)** fino a raggiungere il valore desiderato.
5. Premere il tasto **Avvio/Pausa**.
La spia "Fine Programmata"  si illumina e l'orologio comincia a scorrere fino a raggiungere l'ora impostata.
6. Per annullare la funzione Fine Programmata, spegnere la lavatrice e riaccenderla premendo il tasto **Power**.

Smart Check

Questa funzione consente di controllare lo stato della lavatrice attraverso il proprio smartphone.



La funzione Smart Check è stata ottimizzata per:

- Galaxy S e Galaxy S2
- iPhone 4 e iPhone 4S

Scaricamento dell'applicazione Samsung Smart Washer

Scaricare l'applicazione Samsung Smart Washer sul cellulare da Android market o Apple App store e installarla. E' possibile trovarla facilmente cercando "**Samsung Smart Washer**".

Uso della funzione Smart Check

1. Quando si verifica un errore, tenere premuti i tasti **Optionen/Option (Opzioni)** e **Programm-Ende/Arrêt différé (Fine Programmata)** contemporaneamente per 3 secondi per avviare la funzione Smart Check. E' possibile avviare la funzione Smart Check solo se non è stato premuto alcun tasto dopo aver acceso la lavatrice.
2. I digit LED sul display ruotano per 2 o 3 secondi e sul display della lavatrice appare il codice Smart Check.

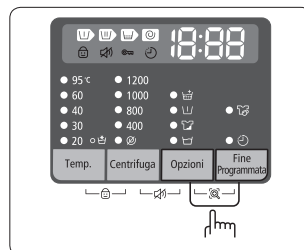

3. Eseguire l'applicazione **Samsung Smart Washer** sullo smartphone e toccare il tasto **Smart Check**.



In base alla selezione della lingua, 'Smart Check' può apparire come 'Smart Care'.

4. Con la fotocamera dello smartphone inquadrare il codice Smart Check visualizzato sul display della lavatrice.
 - Se sul display della lavatrice si riflette la luce di una lampadina, di una lampada a fluorescenza o di una lampada, lo smartphone non riuscirà a riconoscere il codice Smart Check.
 - Se lo smartphone viene tenuto con un'angolazione troppo ampia rispetto al display, potrebbe non riuscire a riconoscere il codice di errore. Per ottenere i migliori risultati, tenere lo smartphone parallelo al display.
5. Se la messa a fuoco è corretta, il codice Smart Check viene riconosciuto automaticamente e sullo smartphone appaiono le informazioni dettagliate sullo stato della lavatrice, l'errore e le relative contromisure.
6. Se lo smartphone non riesce a riconoscere il codice Smart Check per più di due volte, immettere manualmente nell'applicazione Samsung Smart Washer il codice Smart Check visualizzato sul display della lavatrice.

Effettuare un lavaggio

■ Effettuare un lavaggio utilizzando il Selettore programma

Fare il bucato con la nuova lavatrice è facile grazie al sistema di controllo automatico Samsung "Fuzzy Control". Selezionando un programma di lavaggio, la lavatrice imposta la corretta temperatura, durata e velocità di lavaggio.

1. Aprire il rubinetto di carico dell'acqua.
2. Premere il tasto **Power** per attivare l'alimentazione.
3. Aprire lo sportello.
4. Mettere i capi nel cestello senza comprimerli e senza riempirlo eccessivamente.
5. Chiudere lo sportello.
6. Aggiungere il detersivo e, se necessario, l'ammorbidente e il detersivo per il prelavaggio nelle apposite vaschette.



La funzione Prelavaggio è disponibile solo selezionando i programmi Baumwolle/Coton (Cotone), Pflegeleicht/Synthétiques (Sintetici), Intensiv/Bébé coton (Pelli Sensibili), Mischwäsche/Quotidien (Ogni Giorno), Flecken/Taches difficiles (Smacchia Tutto) e Energie Sparen/Programme Eco (Super Eco Wash). Il prelavaggio è necessario solo in caso di sporco resistente.

7. Utilizzare il Selettore programma per impostare il ciclo di lavaggio più appropriato in base al tipo di materiale degli indumenti: Baumwolle/Coton (Cotone), Pflegeleicht/Synthétiques (Sintetici), Schnelle Wäsche/15' Express (Rapido 15'), Intensiv/Bébé coton (Pelli Sensibili), Mischwäsche/Quotidien (Ogni Giorno), Flecken/Taches difficiles (Smacchia Tutto), Energie Sparen/Programme Eco (Super Eco Wash), Outdoor/Imperméable (Outdoor), Wolle/Laine (Lana) e Handwäsche/Lavage main (A Mano). Sul pannello di controllo si illuminano le relative spie.
8. Premendo i relativi tasti è possibile regolare la temperatura di lavaggio, il numero di cicli di risciacquo, la velocità di centrifuga e l'avvio ritardato.
9. Premere il tasto **Avvio/Pausa** per avviare il lavaggio. Si accende la spia di avanzamento e sul display appare il tempo residuo al termine del programma.
 Sia la durata totale del programma che il numero di cicli di risciacquo nel programma Baumwolle/Coton (Cotone) possono variare in base al volume del bucato.
10. Al termine del lavaggio, la lavatrice si spegne automaticamente. Aprire lo sportello ed estrarre il bucato.



■ Interruzione del lavaggio

Entro 5 minuti dall'avvio del ciclo di lavaggio è possibile rimuovere o aggiungere un capo al bucato.

1. Premere il tasto **Avvio/Pausa** per sbloccare lo sportello.
 Se all'interno del cestello la quantità o la temperatura dell'acqua è troppa ALTA, lo sportello non si apre e la spia "Blocco sportello" lampeggia. In questo caso, attendere finché la spia smette di lampeggiare. (La spia smette di lampeggiare dopo 1 o 2 minuti.)
2. Una volta chiuso lo sportello, premere il tasto **Avvio/Pausa** per riavviare il lavaggio.

■ Impostare il lavaggio manualmente

È possibile impostare il lavaggio manualmente senza utilizzare il Selettore programma.

1. Aprire il rubinetto di carico dell'acqua.
2. Premere il tasto **Power** per attivare l'alimentazione.
3. Aprire lo sportello.
4. Mettere i capi nel cestello senza comprimerli e senza riempirlo eccessivamente.
5. Chiudere lo sportello.
6. Aggiungere il detersivo e, se necessario, l'ammorbidente e il detersivo per il prelavaggio nelle apposite vaschette.
7. Ruotare il Selettore programma per selezionare il ciclo Baumwolle/Coton (Cotone).
8. Premere il tasto **Temperatur/Température (Temp.)** per selezionare la temperatura desiderata. (Acqua fredda , 20 °C, 30 °C, 40 °C, 60 °C e 95 °C)
9. Premere il tasto **Schleudern/Essorage (Centrifuga)** per impostare la velocità di centrifuga desiderata. (Nessuna spia: Mantieni risciacquo, : Esclusione centrifuga)
10. Premere ripetutamente il tasto **Programm-Ende/Arrêt différé (Fine Programmata)** per impostare le opzioni di Fine Programmata disponibili (da 3 a 19 ore con incrementi di 1 ora). L'orario visualizzato indica l'ora in cui il ciclo di lavaggio avrà termine.
11. Premere il tasto **Avvio/Pausa** per avviare il lavaggio.

■ Istruzioni per eseguire un bucato

Per ottenere risultati ottimali, seguire queste semplici istruzioni.



Verificare sempre le etichette applicate ai capi prima di lavarli.

■ Suddividere il bucato in base alle seguenti caratteristiche:

- Etichetta: suddividere il bucato in cotone, fibre miste, sintetici, seta, lana e rayon.
- Colore: separare i capi bianchi dai colorati. Lavare separatamente i capi colorati.
- Dimensioni: l'inserimento di capi di uguale dimensione in ogni carico migliorerà l'azione di lavaggio.
- Delicatezza: lavare i capi delicati separatamente dal resto del bucato usando il programma Delicati, adatto a tende, capi in pura lana vergine e seta. Controllare l'etichetta presente sui capi da lavare oppure consultare la sezione "Tabella tessuti" a pagina 39.

■ Svuotamento delle tasche

Prima di ogni lavaggio, svuotare le tasche di tutti i capi che ne sono provvisti. Piccoli oggetti rigidi dalla forma irregolare, come monete, coltellini, puntine e graffette possono danneggiare la lavatrice.

Non lavare capi con fibbie e bottoni di grandi dimensioni o con finiture metalliche pesanti. Eventuali oggetti metallici presenti sugli indumenti possono danneggiare sia l'indumento sia il cestello. Prima di mettere nel cestello tali indumenti, rivoltarli al contrario. Le cerniere di pantaloni e giacche, se lasciate aperte, possono danneggiare il cestello. Prima di eseguire il lavaggio, è necessario chiudere tutte le cerniere.

Gli indumenti dotati di lunghi lacci possono impigliarsi con altri capi danneggiandoli. Fissare tutti i lacci prima di iniziare il lavaggio.

■ Prelavaggio di capi in cotone



La nuova lavatrice, insieme a detersivi di moderna generazione, è in grado di eseguire un bucato perfetto risparmiando energia, tempo, acqua e detersivo. Tuttavia, se i capi in cotone sono particolarmente sporchi, si consiglia di effettuare un ciclo di prelavaggio con detersivi a base di proteine.

30

■ Determinare la capacità di carico

Non sovraccaricare la lavatrice, altrimenti il bucato può risultare non perfettamente lavato. Usare la tabella sottostante per determinare la capacità di carico per il tipo di bucato da effettuare.

Tipo di tessuto	Capacità di carico (kg)		
	WF80F5E	WF70F5E	WF60F4E
Baumwolle/Coton (Cotone)	8,0	7,0	6,0
Pflegeleicht/Synthétiques (Sintetici)	3,5	3,5	3,0
Outdoor/Imperméable (Outdoor)	2,0	2,0	2,0
Wolle/Laine (Lana)	2,0	2,0	1,5

-  Se il carico del bucato è sbilanciato e appare il codice errore "UE", ridistribuire uniformemente il carico. Un carico sbilanciato riduce l'efficienza della centrifuga.
-  In caso di lavaggio di lenzuola o trapunte, è possibile che si prolunghi il tempo; in caso contrario l'efficienza della centrifuga potrebbe non essere soddisfacente.
Per lenzuola o trapunte, si consiglia una velocità massima della centrifuga di 800 rpm e una capacità di carico non superiore a 2 kg.
-  I modelli da 6 kg non hanno una funzione per il lavaggio delle lenzuola.

 **ATTENZIONE:** Inserire i reggiseni (lavabili in lavatrice) in una retina (in vendita separatamente).

- Durante il lavaggio, i ferretti dei reggiseni possono fuoriuscire dal tessuto provocando danni all'apparecchio. Per questo motivo, si consiglia di inserire questi capi in una retina a maglie strette.
- Capi leggeri o di piccole dimensioni come calze, guanti, collant e fazzoletti possono restare intrappolati nel cestello. Prima del lavaggio collocarli in una retina a maglie strette.

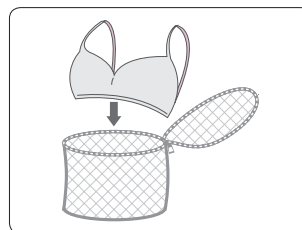

 **ATTENZIONE:** Non lavare la retina da sola, con il cestello vuoto. In caso contrario, potrebbero verificarsi vibrazioni anomale tali da spostare la lavatrice e causare incidenti o lesioni.

Uso della lavatrice

■ Pulizia della lavatrice

Mantenere la lavatrice pulita ne migliora le prestazioni, evita inutili riparazioni e ne prolunga la durata.

Scarico di emergenza della lavatrice

1. Scollegare la lavatrice dall'alimentazione elettrica.
2. Aprire il **coperchio del filtro (A)** utilizzando una moneta o una chiave.

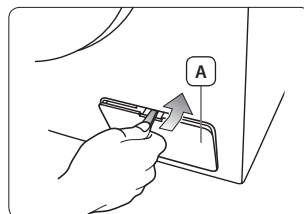

3. Preparare un contenitore.



L'acqua residua potrebbe essere più del previsto. Utilizzare un contenitore grande.

4. Estrarre il **tubo dello scarico di emergenza (C)** e togliere il **tappo dello scarico di emergenza (B)** tirandolo.

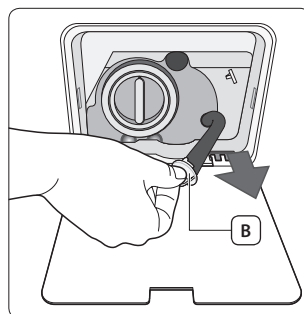

5. Afferrare il tappo all'estremità del **tubo dello scarico di emergenza (C)** ed estrarlo lentamente.
6. Svuotare l'acqua in un contenitore.
7. Reinscrivere il tappo dello scarico di emergenza e quindi il tubo di scarico.
8. Chiudere il coperchio del filtro.

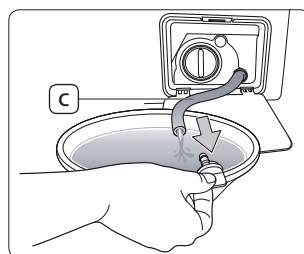

Pulizia del filtro detriti

Si consiglia di eseguire la pulizia del filtro detriti almeno 5 o 6 volte l'anno o quando appare il messaggio di errore "5E". Se nel filtro detriti si sono accumulati corpi estranei, le prestazioni della funzione Eco Wash potrebbero risultare degradate.

ATTENZIONE: Prima di pulire il filtro detriti, scollegare la lavatrice dalla presa elettrica.

ATTENZIONE: Non smontare il filtro detriti durante il funzionamento della lavatrice perché ciò potrebbe provocare la fuoriuscita di acqua calda.

1. Aprire il coperchio del filtro utilizzando una moneta o una chiave.
2. Rimuovere l'acqua residua (vedere la sezione "**Scarico di emergenza della lavatrice**" a pagina 32).

 Se si separa il filtro senza scaricare l'acqua residua, questa può fuoriuscire.

3. Svitare il **tappo del filtro detriti (A)** ruotandolo verso sinistra.

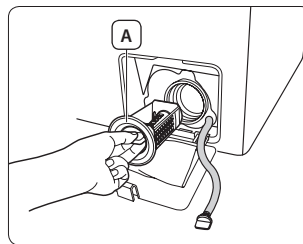

4. Pulire accuratamente il filtro detriti rimuovendo ogni residuo. Assicurarsi che l'elica della pompa di scarico dietro il filtro detriti non sia bloccata.
5. Rimontare il tappo del filtro detriti.
6. Chiudere il coperchio del filtro.

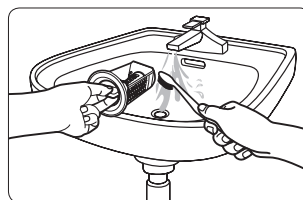

 Assicurarsi di rimontare il filtro detriti dopo averlo pulito. Se il filtro detriti non viene rimontato, la lavatrice potrebbe non funzionare correttamente o potrebbero esserci delle perdite d'acqua.

 Avvitare bene il filtro detriti dopo la pulizia. Il mancato rispetto di questa precauzione può comportare malfunzionamento o perdite d'acqua.

Pulizia delle parti esterne

1. Pulire la superficie esterna della lavatrice, compreso il pannello di controllo, con un panno soffice e un detersivo non abrasivo.
2. Usare un panno morbido per asciugare le superfici bagnate.

ATTENZIONE: Non versare acqua sulla lavatrice.

Pulizia e reinserimento del cassetto dei detersivi

1. Premere la **leva di sgancio (A)** all'interno del cassetto dei detersivi ed estrarre il cassetto.
2. Rimuovere la **leva di sgancio (A)** e il dosatore per il detersivo liquido (per i modelli previsti) dal cassetto dei detersivi.

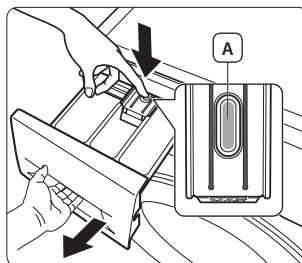

3. Lavare tutti i componenti sotto acqua corrente.

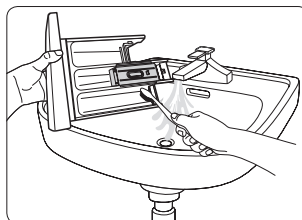

4. Pulire le rientranze del cassetto dei detersivi utilizzando un vecchio spazzolino da denti.
5. Rimontare la vaschetta dell'ammorbidente e il dosatore per il detersivo liquido (per i modelli previsti) inserendoli nel cassetto del detersivo.
6. Rimettere in posizione il cassetto dei detersivi.
7. Per rimuovere eventuali residui di detersivo, eseguire un programma di risciacquo senza carico.

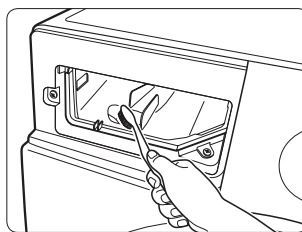

Pulizia del filtro a retina

Il filtro a retina deve essere pulito almeno una volta l'anno o quando appare il messaggio di errore "4E".

1. Chiudere il rubinetto di carico dell'acqua della lavatrice.
2. Scollegare il tubo di carico dell'acqua dall'attacco sul retro dell'apparecchiatura svitandolo come in figura (A). Per evitare che l'acqua fuoriesca a causa della pressione dell'aria nel tubo di carico, coprire il tubo con un panno.
3. Con un paio di pinze, estrarre delicatamente i filtri a retina dagli attacchi di carico dell'acqua e sciacquarli sotto acqua corrente.
4. Reinserrire i filtri a retina.
5. Rimontare il braccio a L.
6. Assicurarsi che i collegamenti non perdano, quindi riaprire il rubinetto.

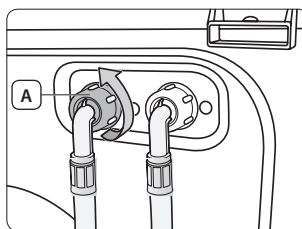

■ Manutenzione della lavatrice

Riparazione di una lavatrice congelata

Se la temperatura scende sottozero e la lavatrice ghiaccia:

1. Scollegare la lavatrice dall'alimentazione elettrica.
2. Versare acqua calda sul rubinetto di ingresso dell'acqua in modo da allentare il tubo di carico dell'acqua.
3. Rimuovere il tubo di carico dell'acqua e immergerlo in acqua calda.
4. Versare acqua calda nel cestello della lavatrice e attendere 10 minuti.
5. Ricollegare il tubo di carico dell'acqua al rubinetto e verificare che le operazioni di carico e scarico siano regolari.

Stoccaggio della lavatrice

Se si prevede di non utilizzare la lavatrice per un lungo periodo di tempo, è consigliabile scaricare completamente l'acqua e scollegarla. In caso di stoccaggio, l'eventuale presenza di acqua residua all'interno della lavatrice può danneggiare i tubi e i componenti interni. Preparare la lavatrice per lo stoccaggio nel modo seguente:

1. Ruotare il Selettore programma per selezionare il ciclo Schnelle Wäsche/15' Express (Rapido 15') ed eseguire il programma a cestello vuoto.
2. Scollegare la lavatrice dall'alimentazione elettrica.
3. Chiudere i rubinetti dell'acqua e scollegare i tubi di carico dell'acqua.
4. Lasciare aperto lo sportello della lavatrice per consentire la circolazione dell'aria all'interno del cestello.



Se la lavatrice è stata conservata in un luogo che ha raggiunto temperature inferiori al punto di congelamento, lasciare che l'acqua accumulata al suo interno defluisca prima di utilizzarla.

■ Risoluzione dei problemi e codici informativi

Controllare questi punti se...

PROBLEMA	SOLUZIONE
La lavatrice non si avvia.	<ul style="list-style-type: none">• Verificare che la lavatrice sia collegata all'alimentazione.• Verificare che lo sportello sia completamente chiuso.• Verificare che i rubinetti di carico dell'acqua siano aperti.• Verificare di avere premuto il tasto Avvio/Pausa.
Non c'è acqua o la portata non è sufficiente.	<ul style="list-style-type: none">• Aprire il rubinetto di carico dell'acqua.• Verificare che il tubo di carico dell'acqua non sia congelato.• Distendere i tubi di carico dell'acqua.• Pulire i filtri a retina dei tubi dell'acqua.
Nella cassetto è rimasto del detersivo al termine del ciclo di lavaggio.	<ul style="list-style-type: none">• Verificare che la lavatrice funzioni con una pressione dell'acqua sufficiente.• Verificare di aver aggiunto il detersivo nel comparto centrale del cassetto.
La lavatrice vibra o è troppo rumorosa.	<ul style="list-style-type: none">• Verificare che la lavatrice appoggi su una superficie piana. Se la superficie di appoggio non è livellata, regolare i piedini per portare la lavatrice in piano.• Verificare che i bulloni di trasporto siano stati rimossi.• Verificare che la lavatrice non sia a contatto con altri oggetti durante il funzionamento.• Verificare che il carico del bucato sia bilanciato.
La lavatrice non scarica e/o non centrifuga.	<ul style="list-style-type: none">• Distendere il tubo di scarico. Sostituire eventuali tubi attorcigliati.• Verificare che il filtro detriti non sia ostruito.
Lo sportello è bloccato o non si apre.	<ul style="list-style-type: none">• E' possibile aprire lo sportello dopo 3 minuti dall'arresto della lavatrice o dallo spegnimento.

Codici informativi

In caso di malfunzionamento della lavatrice, sul display compaiono alcuni codici informativi. Se ciò accade, prima di chiamare il Centro di assistenza consultare la tabella sottostante e adottare la soluzione suggerita.

CODICE	SOLUZIONE
dE	<ul style="list-style-type: none">• Verificare che lo sportello sia completamente chiuso.• Accertarsi che non vi siano capi incastrati nello sportello.
4E	<ul style="list-style-type: none">• Verificare che i rubinetti di carico dell'acqua siano aperti.• Verificare la pressione dell'acqua.• Pulire i filtri a retina dei tubi dell'acqua.
5E	<ul style="list-style-type: none">• Pulire il filtro detriti.• Verificare che il tubo di scarico sia installato correttamente.
UE	<ul style="list-style-type: none">• Il carico è sbilanciato. Ridistribuire il carico. In caso di lavaggio di un solo capo, ad esempio un accappatoio o un paio di jeans, il risultato finale della centrifuga potrebbe non essere soddisfacente e sul display potrebbe apparire il messaggio di errore "UE".
cE/3E/Uc	<ul style="list-style-type: none">• Contattare l'assistenza clienti.

Se viene visualizzato un codice non riportato in questa tabella, o la soluzione suggerita non risolve il problema, chiamare il Centro di assistenza autorizzato Samsung o il Rivenditore di zona.

Tabella programmi

Tabella programmi

(● opzione utente)

PROGRAMMA	Carico max (kg)			DETERSIVO			Temp max (°C)	Velocità centrifuga (max) rpm		
	WF80F5	WF70F5	WF60F4	Prelavaggio	Lavaggio	Ammorbidente		1400	1200	1000
Baumwolle/Coton(Cotone)	8,0	7,0	6,0	Si	●	●	95	1400	1200	1000
Pflegeleicht/Synthétiques(Sintetici)	3,5	3,5	3,0	Si	●	●	60	1200	1200	1000
Schnellwäsche/1'Express(Papobi15)	2,0	2,0	2,0	-	●	●	30	800	800	800
Intensiv/Bébécoton(PelliSensibili)	4,0	4,0	3,0	Si	●	●	95	1400	1200	1000
Mischwäsche/Quotidien(OgniGiorno)	4,0	4,0	3,0	Si	●	●	60	1400	1200	1000
Reden/Tachesdifficiles(macchiature)	4,0	4,0	3,0	Si	●	●	60	1200	1200	1000
Energysave/Programmeécopartir(lav)	4,0	4,0	3,0	Si	●	●	40	1200	1200	1000
Outdoor/Imperméable(Outdoor)	2,0	2,0	2,0	-	●	●	40	1200	1200	1000
Wolle/Laine (Lana)	2,0	2,0	1,5	-	●	●	40	800	800	800
Handwäsche/Lavagemain(Avanti)	2,0	2,0	1,5	-	●	●	40	400	400	400















PROGRAMMA	Fine Programmata	Intensivo	Ammollo	Risciacquo+
Baumwolle/Coton(Cotone)	●	●	●	●
Pflegeleicht/Synthétiques(Sintetici)	●	●	●	●
Schnellwäsche/1'Express(Papobi15)	●	-	-	●
Intensiv/Bébécoton(PelliSensibili)	●	●	●	●
Mischwäsche/Quotidien(OgniGiorno)	●	●	●	●
Reden/Tachesdifficiles(macchiature)	●	●	●	●
Energysave/Programmeécopartir(lav)	●	●	●	●
Outdoor/Imperméable(Outdoor)	●	-	-	-
Wolle/Laine (Lana)	●	-	-	-
Handwäsche/Lavagemain(Avanti)	●	-	-	●

1. Un programma comprendente un ciclo di prelavaggio dura circa 20 minuti in più.
2. I dati relativi alla durata di ogni programma sono stati misurati secondo gli Standard IEC60456/EN60456.
Dopo l'installazione eseguire la Modalità di calibrazione (vedere la sezione "PASSAGGIO 6 - Esecuzione della Modalità di calibrazione" a pagina 20).
3. Mischwäsche/Quotidien (Ogni Giorno) : programma breve per gli istituti di verifica.
4. La durata del programma può differire dai valori specificati nella tabella a causa di variazioni nella pressione e nella temperatura dell'acqua erogata in ogni abitazione, nel carico e nel tipo di bucato.
5. Se la funzione Lavaggio intensivo è attiva, la durata del programma viene incrementata per ogni ciclo.

■ Appendice

Tabella tessuti

I seguenti simboli forniscono alcune istruzioni per la cura dei capi. Le etichette di lavaggio riportano nel seguente ordine quattro simboli: lavaggio, candeggio, asciugatura e stiratura (e lavaggio a secco laddove necessario). L'uso dei simboli garantisce coerenza tra i diversi produttori di articoli locali e di importazione. Seguire le istruzioni di lavaggio riportate sulle etichette per massimizzare la durata degli indumenti e ridurre i problemi di lavaggio.

	Materiale resistente		Stirabile a 100 °C max
	Tessuti delicati		Non stirare
	Capi lavabili a 95 °C		Lavabili a secco con qualsiasi solvente
	Capi lavabili a 60 °C		Lavabili a secco solo con percloro, benzina leggera, alcool puro o R113
	Capi lavabili a 40 °C		Lavabili a secco solo con benzina avio, alcool puro o R113
	Capi lavabili a 30 °C		Non lavare a secco
	Capi lavabili a mano		Asciugare in piano
	Capi lavabili solo a secco		Possono essere asciugati appesi
	Candeggiabili in acqua fredda		Asciugare su un appendiabiti
	Non candeggiare		Centrifugabile a calore normale
	Stirabile a 200 °C max		Centrifugabile a calore ridotto
	Stirabile a 150 °C max		Non centrifugare

Rispetto dell'ambiente

- Questa apparecchiatura è stata costruita con materiali riciclabili. Per smaltire l'apparecchiatura, osservare le normative locali relative allo smaltimento dei rifiuti. Tagliare il cavo di alimentazione, in modo che l'apparecchiatura non possa più essere collegata a una fonte di alimentazione. Rimuovere lo sportello in modo che animali e bambini non possano rimanere intrappolati all'interno dell'apparecchio.
- Non superare la quantità di detersivo indicata nelle istruzioni per l'uso fornite dal produttore del detersivo.
- Usare smacchiatori e candeggianti prima del ciclo di lavaggio solo se strettamente necessario.
- Risparmiare acqua ed elettricità effettuando carichi di bucato adeguati (la quantità ottimale dipende dal programma selezionato).

Dichiarazione di conformità

Questa apparecchiatura è conforme agli standard di sicurezza europei, alla normativa CE 93/68 e allo standard EN 60335.

Scheda dei modelli di lavatrice per uso domestico



Aspetto e specifiche sono soggetti a modifica senza preavviso allo scopo di migliorare costantemente la qualità del prodotto.

Conforme alla normativa (UE) N. 1061/2010

Samsung			
Nome modello		WF80F5E*Q4* WF80F5E*QH* WF80F5E*W4* WF80F5E*WH*	WF80F5E*Q2* WF80F5E*QM* WF80F5E*W2* WF80F5E*WM*
Capacità	kg	8	
Efficienza energetica			
Da A+++ (più efficiente) a D (meno efficiente)		A+++	
Consumo energetico			
Consumo energetico annuo (AE_C) ¹⁾	kWh/anno	195	
Consumo energetico (E_t.60) del programma Cotone a 60 °C a pieno carico	kWh	1,06	
Consumo energetico (E_t.60.1/2) del programma Cotone a 60 °C a carico parziale	kWh	0,86	
Consumo energetico (E_t.40.1/2) del programma Cotone a 40 °C a carico parziale	kWh	0,58	
Consumo energetico ponderato in modo spento (P_o)	W	0,48	
Consumo energetico ponderato in modo "left on" (P_l)	W	5	
Consumo annuo di acqua (AW_c) ²⁾	L/anno	10500	
Classe di efficienza della centrifuga ³⁾			
Da A (efficienza massima) a G (efficienza minima)		B	
Velocità massima della centrifuga	rpm	1400	1200
Umidità residua	%	53	56
Programmi ai quali si riferiscono le informazioni riportate sull'etichetta e sulla scheda		Cotone 60 °C e 40 °C + Intensivo ⁴⁾	
Durata del programma standard			
Cotone a 60 °C a pieno carico	min	239	
Cotone a 60 °C a carico parziale	min	191	
Cotone a 40 °C a carico parziale	min	171	
Tempo ponderato in modo "left on"	min	2	
Emissioni di rumore aereo			
Lavaggio	dB (A) re 1 pW	62	62
Centrifuga	dB (A) re 1 pW	79	76
Dimensioni			
Dimensioni dell'unità	Altezza	mm	850
	Larghezza	mm	600
	Profondità ⁵⁾	mm	550
Peso netto	kg	64	
Peso lordo	kg	66	
Peso imballaggio	kg	2	
Pressione dell'acqua	kPa	50-800	
Collegamento elettrico			
Tensione	V	220-240	
Consumo elettrico	W	2000-2400	
Frequenza	Hz	50	
Nome e indirizzo del costruttore		Samsung Electronics Inc. Co., 416 Meatan-3dong	

40



Aspetto e specifiche sono soggetti a modifica senza preavviso allo scopo di migliorare costantemente la qualità del prodotto.

Conforme alla normativa (UE) N. 1061/2010

Samsung			
Nome modello		WF70F5E*Q4* WF70F5E*QH* WF70F5E*W4* WF70F5E*WH*	WF70F5E*Q2* WF70F5E*QM* WF70F5E*W2* WF70F5E*WM*
Capacità	kg	7	
Efficienza energetica			
Da A+++ (più efficiente) a D (meno efficiente)		A+++	
Consumo energetico			
Consumo energetico annuo (AE_C) ¹⁾	kWh/anno	173	
Consumo energetico (E_t.60) del programma Cotone a 60 °C a pieno carico	kWh	0,94	
Consumo energetico (E_t.60.1/2) del programma Cotone a 60 °C a carico parziale	kWh	0,80	
Consumo energetico (E_t.40.1/2) del programma Cotone a 40 °C a carico parziale	kWh	0,59	
Consumo energetico ponderato in modo spento (P_o)	W	0,48	
Consumo energetico ponderato in modo "left on" (P_l)	W	5	
Consumo annuo di acqua (AW_c) ²⁾	L/anno	9400	
Classe di efficienza della centrifuga³⁾			
Da A (efficienza massima) a G (efficienza minima)		B	
Velocità massima della centrifuga	rpm	1400	1200
Umidità residua	%	53	56
Programmi ai quali si riferiscono le informazioni riportate sull'etichetta e sulla scheda		Cotone 60 °C e 40 °C + Intensivo ⁴⁾	
Durata del programma standard			
Cotone a 60 °C a pieno carico	min	239	
Cotone a 60 °C a carico parziale	min	211	
Cotone a 40 °C a carico parziale	min	171	
Tempo ponderato in modo "left on"	min	2	
Emissioni di rumore aereo			
Lavaggio	dB (A) re 1 pW	62	62
Centrifuga	dB (A) re 1 pW	79	76
Dimensioni			
Dimensioni dell'unità	Altezza	mm	850
	Larghezza	mm	600
	Profondità ⁵⁾	mm	550
Peso netto	kg	64	
Peso lordo	kg	66	
Peso imballaggio	kg	2	
Pressione dell'acqua	kPa	50-800	
Collegamento elettrico			
Tensione	V	220-240	
Consumo elettrico	W	2000-2400	
Frequenza	Hz	50	
Nome e indirizzo del costruttore		Samsung Electronics Inc. Co., 416 Meatan-3dong	



Aspetto e specifiche sono soggetti a modifica senza preavviso allo scopo di migliorare costantemente la qualità del prodotto.

Conforme alla normativa (UE) N. 1061/2010

Samsung			
Nome modello		WF60F4E*Q2* WF60F4E*QM* WF60F4E*W2* WF60F4E*WM*	WF60F4E*Q0* WF60F4E*QL* WF60F4E*W0* WF60F4E*WL*
Capacità	kg	6	
Efficienza energetica			
Da A+++ (più efficiente) a D (meno efficiente)		A++	
Consumo energetico			
Consumo energetico annuo (AE_C) ¹⁾	kWh/anno	170	
Consumo energetico (E_t.60) del programma Cotone a 60 °C a pieno carico	kWh	1,02	
Consumo energetico (E_t.60.1/2) del programma Cotone a 60 °C a carico parziale	kWh	0,65	
Consumo energetico (E_t.40.1/2) del programma Cotone a 40 °C a carico parziale	kWh	0,46	
Consumo energetico ponderato in modo spento (P_o)	W	0,48	
Consumo energetico ponderato in modo "left on" (P_l)	W	5	
Consumo annuo di acqua (AW_c) ²⁾	L/anno	8580	
Classe di efficienza della centrifuga ³⁾			
Da A (efficienza massima) a G (efficienza minima)		B	C
Velocità massima della centrifuga	rpm	1200	1000
Umidità residua	%	56	65
Programmi ai quali si riferiscono le informazioni riportate sull'etichetta e sulla scheda		Cotone 60 °C e 40 °C + Intensivo ⁴⁾	
Durata del programma standard			
Cotone a 60 °C a pieno carico	min	249	
Cotone a 60 °C a carico parziale	min	191	
Cotone a 40 °C a carico parziale	min	171	
Tempo ponderato in modo "left on"	min	2	
Emissioni di rumore aereo			
Lavaggio	dB (A) re 1 pW	61	61
Centrifuga	dB (A) re 1 pW	76	74
Dimensioni			
Dimensioni dell'unità	Altezza	mm	850
	Larghezza	mm	600
	Profondità ⁵⁾	mm	400
Peso netto	kg	56	
Peso lordo	kg	58	
Peso imballaggio	kg	2	
Pressione dell'acqua	kPa	50-800	
Collegamento elettrico			
Tensione	V	220-240	
Consumo elettrico	W	2000-2400	
Frequenza	Hz	50	
Nome e indirizzo del costruttore		Samsung Electronics Inc. Co., 416 Meatan-3dong	

1. Consumo di energia annuo basato su 220 cicli di lavaggio standard con programmi Baumwolle/Coton (Cotone) 60 °C e 40 °C a pieno carico e a carico parziale, e consumo in modo spento e "left on". Il consumo di energia effettivo dipende dalla modalità d'uso dell'apparecchio.
2. Consumo di acqua annuo basato su 220 cicli di lavaggio standard con programmi Baumwolle/Coton (Cotone) a 60 °C e 40 °C a pieno carico e carico parziale. Il consumo di acqua effettivo dipende dalla modalità d'uso dell'apparecchio.
3. La forza di estrazione centrifuga è molto importante quando si utilizza un'asciugatrice per asciugare i panni. I costi dell'energia utilizzata per l'asciugatura sono molto superiori ai costi dell'energia utilizzata per il lavaggio. Il lavaggio con un'alta velocità di centrifuga consente di ridurre l'energia utilizzata dall'asciugatrice per asciugare i panni.
4. I programmi 'Baumwolle/Coton (Cotone) 60 °C standard' e 'Baumwolle/Coton (Cotone) 40 °C standard', che possono essere selezionati aggiungendo la funzione Intensivo ai programmi Baumwolle/Coton (Cotone) 60 °C e Baumwolle/Coton (Cotone) 40 °C, sono adatti alla pulizia di capi in cotone mediamente sporchi e sono i più efficienti (in termini di consumo idrico ed energetico) per questo tipo di bucato.
Dopo l'installazione eseguire la Modalità di calibrazione (vedere la sezione "**PASSAGGIO 6 - Esecuzione della Modalità di calibrazione**" a pagina 20).
In questi programmi, la temperatura dell'acqua può differire da quella dichiarata.
5. La distanza tra l'unità e la parete non è inclusa nella profondità indicata.



DOMANDE O COMMENTI?

NAZIONE	CHIAMARE IL NUMERO	O VISITARE IL SITO WEB
Switzerland	0848 - SAMSUNG(7267864, CHF 0.08/min)	www.samsung.com/ch (German) www.samsung.com/ch_fr (French)

Cod. N. DC68-03251N-01_IT