



electrolux.com/shop



Electrolux Appliances AB
S:t Göransgatan 143
S-105 45 Stockholm
Sweden

www.electrolux.com

 **Electrolux**

Ergorapido®
Cordless vacuum cleaner



GB INSTRUCTION BOOK.....4	GR ΕΓΧΕΙΡΙΔΙΟ ΟΔΗΓΙΩΝ34	RO MANUAL DE INSTRUCȚIUNI.....64
FR MODE D'EMPLOI.....7	HR KNJIŽICA S UPUTAMA37	RU ИНСТРУКЦИЯ67
AR دليل المستخدم10	HU HASZNÁLATI ÚTMUTATÓ40	SK NÁVOD NA POUŽITIE.....70
BG БРОШУРА С ИНСТРУКЦИИ.....13	IT ISTRUZIONI43	SL NAVODILA73
CZ NÁVOD K POUŽITÍ.....16	LT INSTRUKCIJŲ KNYGA46	SR UPUTSTVO76
DE GEBRAUCHSANWEISUNG19	LV LIETOŠANAS INSTRUKCIJA49	SV BRUKSANVISNING.....79
DK VEJLEDNING.....22	NL INSTRUCTIE BOEK52	TR EL KİTABI82
EE KASUTUSJUHEND25	NO BRUKSANVISNING.....55	UA ПОСІБНИК КОРИСТУВАЧА85
ES LIBRO DE INSTRUCCIONES28	PL INSTRUKCJA OBSŁUGI.....58	
FI OHJEKIRJA.....31	PT LIVRO DE INSTRUÇÕES61	

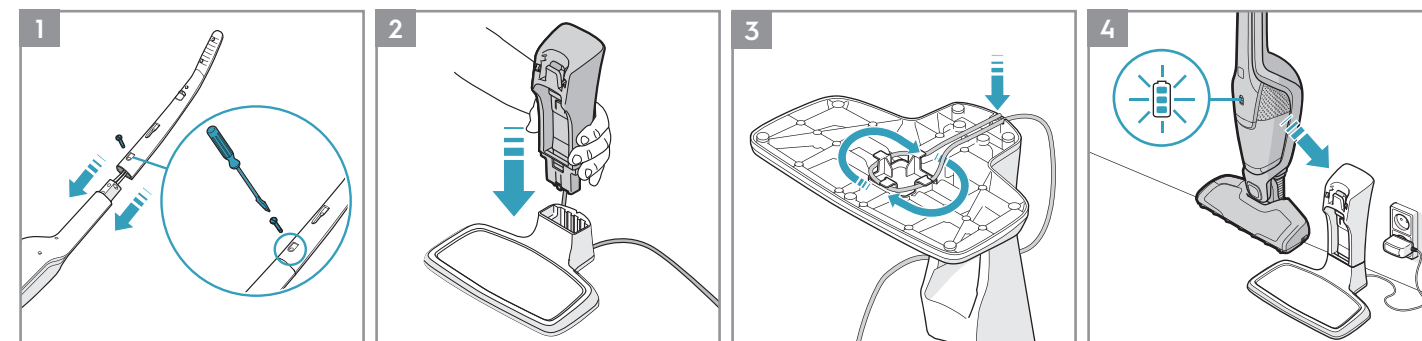
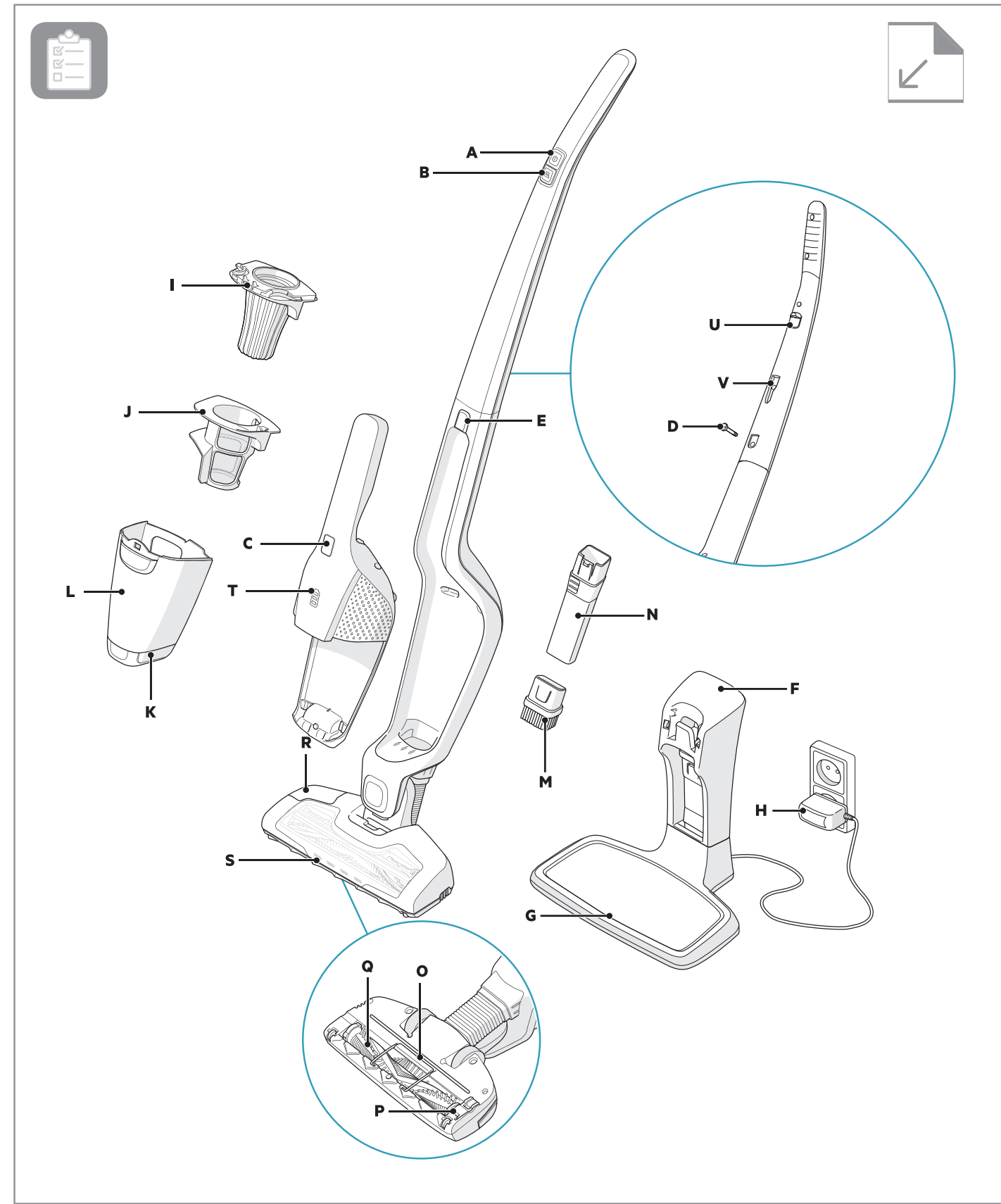

GB
FR
AR
BG
CZ
DE
DK
EE
ES
FI
GR
HR
HU
IT
LT
LV
NL
NO
PL
PT
RO
RU
SE
SK
SL
SR
TR
UA

ENGLISH

Thank you for choosing an Electrolux ERGORAPIDO® vacuum cleaner. In order to ensure the best results, always use original Electrolux accessories and spare parts. They have been designed especially for your vacuum cleaner. This product is designed with the environment in mind. All plastic parts are marked for recycling purposes.

DESCRIPTION OF ERGORAPIDO®

- | | |
|-----------------------------------|-------------------------------|
| A. ON/OFF button | M. Dusting brush |
| B. Power regulation button | N. Crevice nozzle |
| C. ON/OFF button, hand unit | O. Cable protector grill |
| D. Locking screw | P. Hatch cover for brush roll |
| E. Release button, hand unit | Q. Brush roll |
| F. Charging station, wall unit | R. BRUSHROLLCLEAN® pedal* |
| G. Charging station, floor unit | S. Nozzle front lights |
| H. Charging adapter | T. Charging indicator |
| I. Fine filter (inner filter) | U. Cliff hanger |
| J. Pre filter (outer filter) | V. Slot for accessory storage |
| K. Release button, dust container | |
| L. Dust container | |

* Not on models EER71xxx, EER72xxx, EER73xxx

BEFORE STARTING

Check that the package includes all parts described in this instruction manual and read this manual carefully. Pay special attention to the safety precautions chapter. Save these instructions.

- 1 Assemble the handle.
- 2 Assemble the charge stand.
- 3 There is a hollow space in the bottom of the charging station where unused cable can be wound. Insert the adaptor into the mains and position the charging station on a stable and horizontal surface away from heat sources, direct sunlight or wet places.
- 4 The charging indicator will be lit when ERGORAPIDO® is placed in the charging station.

CHARGING ERGORAPIDO®

When fully charged, the charging indicator will blink slowly. The numbers of LED lamps will indicate the level of charge. Full charging time is around 4 hours. For better battery performance, charge ERGORAPIDO® for 24 hours before first use and always keep it on charge when not used.

VACUUMING WITH ERGORAPIDO®

Before vacuuming, check that the nozzle wheels and the brush roll are clean from sharp objects in order to avoid scratching sensitive floors and to ensure full cleaning performance.

- 6 Start and stop ERGORAPIDO® by pushing the ON/OFF button. ERGORAPIDO® will start on the high power mode. For more silent cleaning and longer runtime, press the power regulation button.

VACUUMING FURNITURE, CAR SEATS ETC.

- 7 Press the button to release the hand unit from the main body.
- 8 Attach the crevice nozzle to facilitate cleaning of areas difficult to reach. Attach the brush on the crevice nozzle for dusting.
- 9 The crevice nozzle and small brush can be stored in the charging station or in the slot on the back side of the handle.

BRUSHROLLCLEAN® FUNCTION (CERTAIN MODELS ONLY)

Use the BRUSHROLLCLEAN® function to keep the brush roll clean and free from hair and fibres. For best results use the BRUSHROLLCLEAN® function when ERGORAPIDO® is fully charged.

Place ERGORAPIDO® on a hard and flat surface. Do not use the BRUSHROLLCLEAN® function on carpets. Press the BRUSHROLLCLEAN® pedal with your foot while the cleaner is on. Hold for 5 seconds until hairs and fibres are removed. There will be a cutting noise during this process, this is normal. If hairs remain on the brush roll, repeat the process.

The BRUSHROLLCLEAN® function is equipped with an overheating protection. If the BRUSHROLLCLEAN® function has been used for more than 30 seconds (constant or interrupted) it will deactivate the brush roll and turn off the nozzle front lights. The vacuum cleaner can still be used, even when the BRUSHROLLCLEAN® function is deactivated. To reactivate the BRUSHROLLCLEAN® function, place ERGORAPIDO® on

charge and charge for 15 minutes. Please note that the BRUSHROLLCLEAN® function might not be able to remove thicker threads or wires that are caught in the brush roll.

EMPTYING OF THE DUST CONTAINER

- 11 Remove the dust container by pressing the buttons.
- 12 Take out the filters from the dust container by pressing the release buttons. Empty the contents into a dustbin. Never wash the dust container or filters in a dishwasher.

IMPORTANT - FILTER CLEANING!

- 13 The filters must be cleaned at regular intervals to ensure a high cleaning performance. Take out the filters by pressing the release buttons. Separate the inner filter from the outer filter.
- 14 Rinse the filter parts carefully under lukewarm water without using any detergents. (Never use the dishwasher or washing machine.) Shake to remove excess water and leave to dry minimum 12h before putting them back into the cleaner.

CLEANING THE HOSE AND NOZZLE WHEELS

- 15 Loosen the hose behind the nozzle from its upper connection. Remove any object or debris that can be blocking the airflow in the hose or in the air channel to the dust cup, and put the hose back.
- 16 If the wheels need to be cleaned or get jammed, remove them carefully by using a flat screwdriver.

REMOVING AND CLEANING THE BRUSH ROLL

- 17 If the brushroll gets blocked ERGORAPIDO® will stop. Open the cable protector grill and the brush roll hatch cover and remove the brush roll.
- 18 Use a pair of scissors to remove threads etc. Reassemble the brush roll, making sure it can spin freely.

REMOVING THE BATTERIES FOR RECYCLING

Warning: Battery removal must only be done by an Electrolux service center or official collection point!

- 19 Only remove batteries if the product is to be scrapped. Improper handling of the batteries may be hazardous. Batteries should always be completely discharged before removal. Take your product to an Electrolux service center or official collection point for recycling. They can remove and recycle the battery and electric parts in a safe and professional way. Follow your country's rules for collection of rechargeable batteries and electrical products.

Enjoy a great cleaning experience with ERGORAPIDO®!

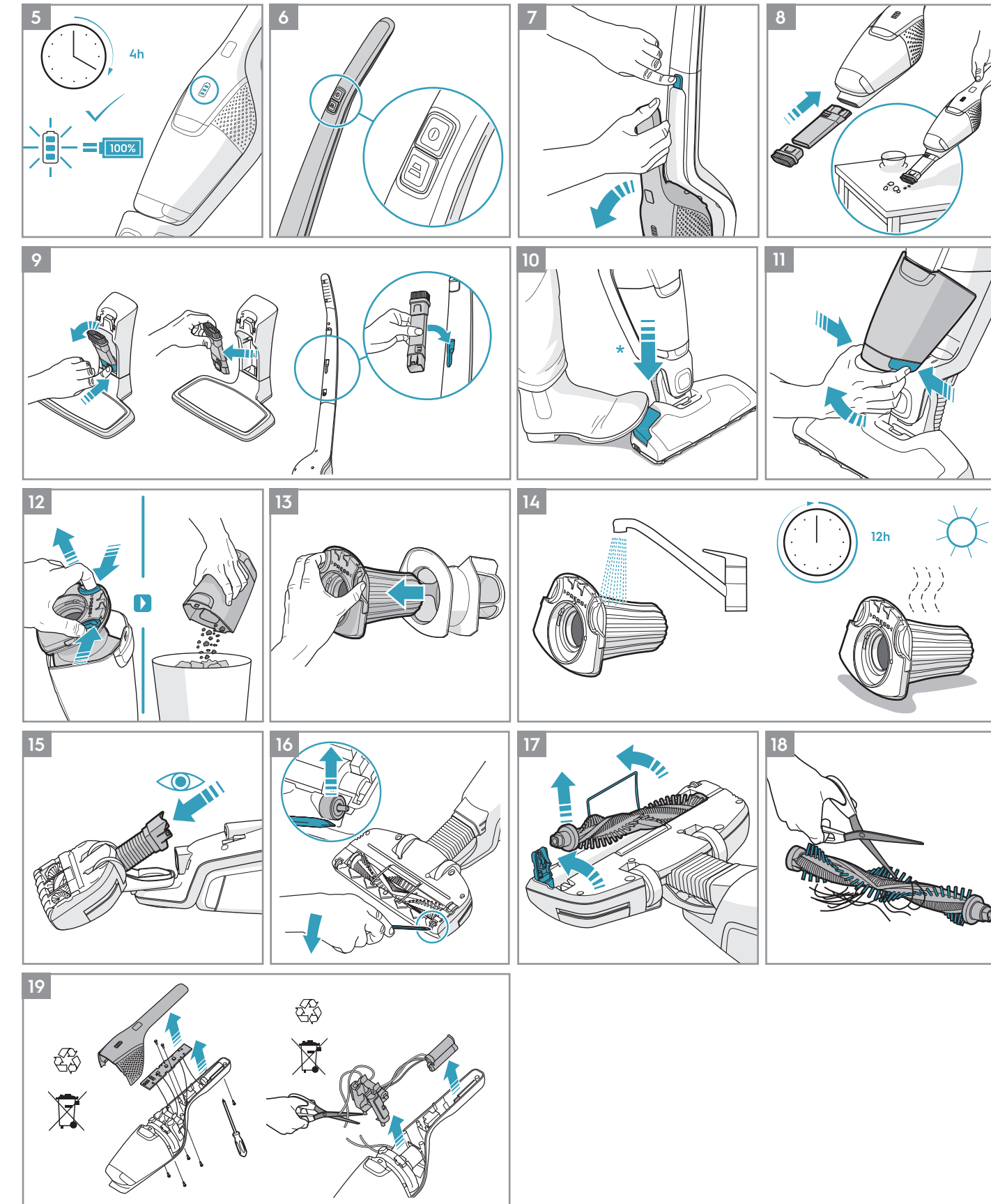

SAFETY PRECAUTIONS

This appliance can be used by children aged from 8 years and above and persons with reduced physical, sensory or mental capabilities or lack of experience and knowledge if they have been given supervision or instruction concerning use of the appliance in a safe way and understand the hazards involved.

Children shall not play with the appliance.

Cleaning and maintenance shall not be made by children without supervision.

Batteries must be removed from the appliance before it is scrapped.

The battery is to be disposed of safely.

Only use the charging adapter that was provided with the product.

ERGORAPIDO® should only be used for normal vacuuming indoors and in a domestic environment. Make sure it is stored in a dry place. Packaging material, e.g. plastic bags should not be accessible to children to avoid suffocation.

Never use the vacuum cleaner:

- In wet areas.
- Close to flammable gases, etc.
- When the product shows visible signs of damage.
- On sharp objects or liquids.
- On hot or cold cinders, lighted cigarette butts, etc.
- On fine dust, for instance from plaster, concrete, flour, hot or cold ashes.

Caution:

- Do not leave the vacuum cleaner in direct sunlight.
- Avoid exposing the vacuum cleaner to strong heat.
- The battery cells within must not be dismantled, short circuited or placed against a metal surface.
- Never use the vacuum cleaner without its filters.
- Do not try to touch the brush roll while the cleaner is switched on and the brush roll is turning.
- Mind your fingers if cleaning the inside of the floor nozzle. The metal blade of the BRUSHROLLCLEAN® function is sharp and could cause injury.

Using the vacuum cleaner in the above circumstances may cause serious personal injury or damage to the product. Such injury or damage is not covered by the warranty or by Electrolux.

SERVICING AND WARRANTY

All service or repairs must be carried out by an authorized Electrolux service centre.

This warranty does not cover reduction in battery runtime due to battery age or use, as the life of the battery depends upon the amount and nature of use.









To protect the motor, battery and electronics the product should not be stored or operated in:

- An ambient temperature below 5 °C or exceeding 35 °C. If the product is stored in a temperature below 5 °C or exceeding 35 °C, let the product cool down or warm up and dry for a few hours before usage.
- A humidity level below 20% or exceeding 80% (non-condensing).

If the product is stored for an extended time period (without usage or continuous charging), we recommend to store the product in normal room temperature with the batteries charged at 50% capacity or more. This will maintain the performance of the product.

Attention! Dew condensation may form inside the product if the unit is moved from a cold to a warm environment or after heating up the storage room. Wait a few hours for the internal components to warm up and dry before usage.

INDICATION LAMPS

CHARGING 	WHAT DOES IT MEAN?	DURING USAGE	WHAT DOES IT MEAN?
	Blink slowly = 100 % fully charged		75 - 100 % capacity
	50 - 95 % charged		50- 75 % capacity remaining
	0 - 50 % charged		25 - 50 % capacity remaining
			ERGORAPIDO® needs to be recharged.

GB

FR

AR

BG

CZ

DE

DK

EE

ES

FI

GR

HR

HU

IT

LT

LV

NL

NO

PL

PT

RO

RU

SE

SK

SL

SR

TR

UA

VISIT OUR WEBSITE TO:



Get usage advice, brochures, trouble shooter, service information: www.electrolux.com



Register your product for better service: www.electrolux.com/productregistration



Buy Accessories and Consumables for your appliance: www.electrolux.com/shop

CUSTOMER CARE AND SERVICE

When contacting the Electrolux service center, ensure that you have following data available:

- Model number,
- PNC number
- Serial number

The information can be found on the rating plate.

Model number

PNC number

Serial number

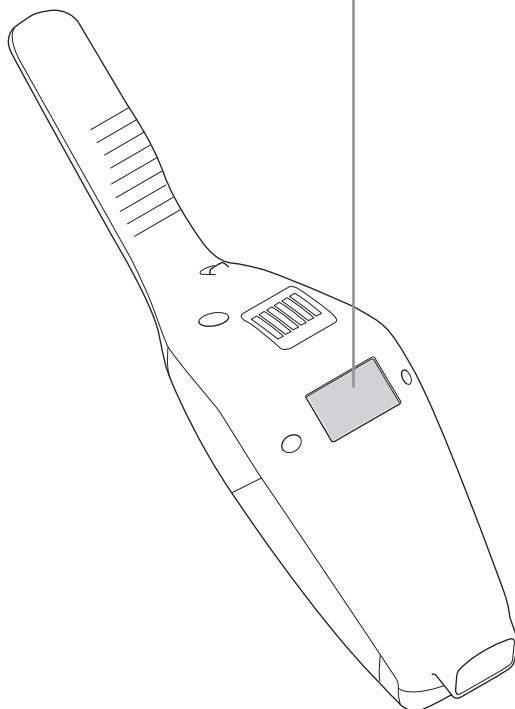
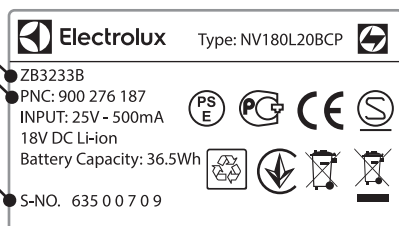

CONSUMABLES & ACCESSORIES



www.electrolux.com/shop

Filter
Ref: EF150
PNC: 900 168 3748



Car Kit
Ref: KIT10B
PNC: 900 167 9803

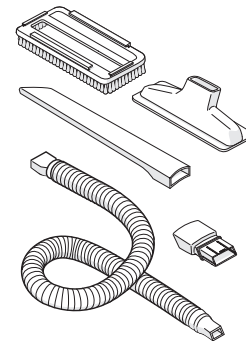

BedPro™ MINI
Ref: ZE125
PNC: 900 168 0819

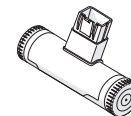

RUNNING TIMES FOR ERGORAPIDO®

Modell	Volt	Long runtime mode
45xx	18V HD	45 min
35xx	18V	35 min
30xx	14,4V	30 min

The battery should be removed from The product before disposal. Dispose of or recycle The battery in accordance with local regulations. The symbol



on the product or on its packaging indicates that this product may not be treated as household waste. Instead it shall be handed over to the applicable collection point for the recycling of electrical and electronic equipment. By ensuring this product is disposed of correctly, you will help prevent potential negative consequences for the environment and human health, which could otherwise be caused by inappropriate waste handling of this product. For more detailed information about recycling of this product, please contact your local city office, your household waste disposal service or the shop where you purchased the product.

FRANÇAIS

Merci d'avoir choisi un aspirateur ERGORAPIDO® d'Electrolux. Pour des résultats optimaux, utilisez uniquement des accessoires et pièces de rechange Electrolux. Ils ont été spécialement conçus pour votre aspirateur. Ce produit est conçu dans le respect de l'environnement. Tous les éléments en plastique sont marqués d'un symbole de recyclage.

DESCRIPTION DE L'ERGORAPIDO®

- | | |
|--|---|
| A. Bouton MARCHE/ARRÊT | M. Brosse meubles |
| B. Bouton de régulation de la puissance | N. Suceur plat |
| C. Bouton MARCHE/ARRÊT situé sur l'aspirateur à main | O. Système de protection des câbles |
| D. Vis de blocage | P. Trappe pour la brosse rotative |
| E. Bouton de déverrouillage de l'aspirateur à main | Q. Brosse rotative |
| F. Support de charge, élément mural | R. Pédale fonction BRUSHROLLCLEAN®* |
| G. Support de charge posable | S. Eclairage frontal |
| H. Chargeur | T. Témoin de charge |
| I. Filtre fin (filtre intérieur) | U. Butée de rangement |
| J. Préfiltre (filtre extérieur) | V. Espace de stockage des accessoires |
| K. Bouton de déverrouillage du bac à poussière | * N'existe pas sur les modèles EER71xxx, EER72xxx, EER73xxx |
| L. Bac à poussière | |

AVANT DE COMMENCER

Assurez-vous que l'emballage contient toutes les pièces mentionnées dans ce manuel et lisez-le attentivement. Prêtez tout particulièrement attention au chapitre « Consignes de sécurité ». Conservez ce manuel.

- 1 Assemblez la poignée.
- 2 Assemblez le support de charge.
- 3 Il existe un emplacement dans la partie inférieure du support de charge dans lequel il est possible d'enrouler le câble. Insérez le chargeur dans la prise secteur et placez le support de charge sur une surface stable horizontale en l'éloignant de toute source de chaleur, des rayons directs du soleil et des lieux humides.
- 4 Le voyant de charge s'allume lorsque l'ERGORAPIDO® est placé sur le support de charge.

CHARGE DE L'ERGORAPIDO®

- 5 Lorsque la charge est terminée, le voyant de charge clignote lentement. Le nombre de voyants (LED) indique le niveau de charge. Le délai pour une charge complète est d'environ 4 heures. Pour garantir les meilleures performances de la batterie, chargez l'ERGORAPIDO® pendant 24 heures avant la première utilisation et rechargez-le avant de le ranger.

PASSER L'ASPIRATEUR ERGORAPIDO®

Avant de passer l'aspirateur, vérifiez qu'il n'y a pas d'objets tranchants dans les roulettes de la brosse ni dans la brosse rotative afin d'éviter de rayer les sols fragiles et assurer de parfaites performances d'aspiration.

- 6 Démarrez et arrêtez l'ERGORAPIDO® en appuyant sur le bouton MARCHE/ARRÊT. L'ERGORAPIDO® démarre en mode puissance max. Pour une aspiration plus silencieuse et de longue durée, appuyez sur le bouton de régulation de puissance.

ASPIRATION DES MEUBLES, SIÈGES DE VOITURE, ETC.

- 7 Appuyez sur le bouton de déverrouillage de l'aspirateur à main pour le détacher du corps de l'appareil.
- 8 Fixez le suceur plat à l'aspirateur à main pour faciliter le nettoyage des zones difficiles à atteindre. Fixez la brosse au suceur plat pour dépoussiérer.
- 9 Le suceur plat et la petite brosse peuvent être rangés dans le support de charge ou fixés à la poignée.

FONCTION BRUSHROLLCLEAN® (UNIQUEMENT SUR CERTAINS MODÈLES)

Utilisez la fonction BRUSHROLLCLEAN® pour maintenir la brosse rotative propre et la débarrasser des cheveux ou fibres qui pourraient y rester coincés. Pour obtenir les meilleurs résultats, utilisez la fonction BRUSHROLLCLEAN® quand l'ERGORAPIDO® est complètement chargé.

- 10 Placez l'ERGORAPIDO® sur une surface dure et plate. N'utilisez pas la fonction BRUSHROLLCLEAN® sur les moquettes / tapis. D'un pied, appuyez sur la pédale BRUSHROLLCLEAN® tandis que l'aspirateur est en fonctionnement. Maintenez la pression 5 secondes, le temps nécessaire à l'élimination des cheveux et des fibres. Vous entendrez un bruit de coupe durant le processus. Ce phénomène est normal. S'il reste des cheveux sur le rouleau-brosse, répétez l'opération. La fonction ERGOBRUSHCLEAN™ intègre un système anti-surchauffe. Si la fonction BRUSHROLLCLEAN® est utilisée pendant plus de 30 secondes (en permanence ou par intermittence), le rouleau-brosse est désactivé et les voyants à l'avant de l'embout s'éteignent. L'aspirateur peut toujours être utilisé après désactivation de la fonction BRUSHROLLCLEAN®. Pour réactiver la fonction BRUSHROLLCLEAN®, placez l'ERGORAPIDO® en charge pendant 15 minutes. Il est possible que la fonction BRUSHROLLCLEAN® ne puisse pas retirer les fils et fibres plus épais coincés dans la brosse rotative.

VIDAGE DU BAC À POUSSIÈRE

- 11 Retirez le bac à poussière en appuyant sur les boutons.
- 12 Sortez les filtres du bac à poussières et appuyant sur les boutons de déverrouillage. Videz le contenu dans une poubelle. Ne lavez jamais le bac à poussière ni les filtres au lave-vaisselle.

IMPORTANT : NETTOYAGE DU FILTRE!

- 13 Les filtres doivent être nettoyés à intervalles réguliers pour assurer des performances de nettoyage optimales. Sortez les filtres en appuyant sur les boutons de déverrouillage. Séparez le filtre intérieur du filtre extérieur.
- 14 Rincez soigneusement les filtres à l'eau tiède, sans détergent. (N'utilisez jamais le lave-vaisselle ni le lave-linge.) Secouez les filtres pour chasser l'excédent d'eau et laissez sécher au moins 12 heures avant de les replacer dans l'aspirateur.

NETTOYAGE DU FLEXIBLE ET DES ROULETTES DE L'EMBOUT

- 15 Détachez la partie supérieure du tuyau flexible situé à l'arrière de la brosse. Retirez tout objet ou débris pouvant bloquer le flux d'air dans le tuyau ou dans le conduit d'air vers le bac à poussière, puis remettez le tuyau en place.
- 16 Si vous devez nettoyer les roulettes ou si un objet se coince dedans, retirez-les soigneusement en utilisant un tournevis plat.

RETRAIT ET NETTOYAGE DE LA BROSSEROTATIVE

- 17 Si la brosse rotative est bloquée, l'ERGORAPIDO® cesse de fonctionner. Ouvrez la grille de protection du câble et le couvercle de la trappe de la brosse rotative et retirez la brosse.
- 18 Utilisez une paire de ciseaux pour éliminer les fils, etc. Remontez la brosse rotative et assurez-vous qu'elle tourne librement.

RETRAIT DES BATTERIES POUR RECYCLAGE

Avertissement : le retrait des batteries ne doit être effectué que par un centre service agréé Electrolux ou un service de collecte pour recyclage!

- 19 Ne retirez les batteries que si l'appareil doit être mis au rebut. Une mauvaise manipulation des batteries peut être dangereuse. **Les batteries doivent être entièrement déchargées avant d'être retirées.** Apportez l'appareil dans un centre service agréé Electrolux ou un service de collecte pour recyclage. Ils peuvent retirer et recycler les batteries et les produits électriques d'une manière sûre et professionnelle. Respectez la réglementation nationale en termes de collecte des batteries rechargeables et des produits électriques.

Profitez d'une belle expérience de nettoyage avec l'ERGORAPIDO®!

GB

FR

AR

BG

CZ

DE

DK

EE

ES

FI

GR

HR

HU

IT

LT

LV

NL

NO

PL

PT

RO

RU

SE

SK

SL

SR

TR

UA

CONSIGNES DE SÉCURITÉ

Cet appareil peut être utilisé par des enfants de plus de 8 ans et par des personnes ayant des capacités physiques, sensorielles ou mentales réduites ou un manque d'expérience et de connaissances, à condition d'être surveillés ou d'avoir reçu des instructions sur l'utilisation de l'appareil en toute sécurité, et qu'elles comprennent les dangers encourus.

Ne laissez pas les enfants jouer avec l'appareil.

Le nettoyage et l'entretien ne doivent pas être effectués par des enfants sans surveillance.

Les batteries doivent être retirées de l'appareil avant qu'il ne soit mis au rebut.

Les batteries doivent être mises au rebut en toute sécurité.

N'utilisez que le chargeur fourni avec l'appareil.

L'ERGORAPIDO® ne doit être utilisé que pour un usage domestique, en intérieur. Assurez-vous qu'il est rangé dans un endroit sec. Tenez les emballages, notamment les sacs en plastique, hors de portée des enfants afin d'éviter tout risque d'étouffement.

N'utilisez pas l'aspirateur:

- Dans un environnement humide.
- À proximité de gaz inflammables, etc.
- Lorsque le corps de l'aspirateur est visiblement endommagé.
- Sur des objets tranchants ou des liquides.
- Sur des cendres chaudes ou froides, des mégots de cigarettes incandescentes, etc.
- Sur de la poussière fine provenant par exemple de plâtre, de béton, de farine ou de cendres chaudes ou froides.

Attention:

- Ne laissez jamais l'aspirateur en plein soleil.
- Évitez d'exposer l'aspirateur à une forte chaleur.
- Les batteries ne doivent pas être démontées, court-circuitées ni placées contre une surface métallique.
- N'utilisez jamais l'aspirateur sans ses filtres.
- Ne touchez pas à la brosse rotative quand l'aspirateur est en fonctionnement et que la brosse rotative tourne.
- Faites très attention à vos doigts lors du nettoyage de la brosse et de la brosse rotative, risques de coupures! La lame de la fonction BRUSHROLLCLEAN® est acérée et peut vous blesser.

L'utilisation de l'aspirateur dans les circonstances décrites ci-dessus peut sérieusement endommager l'appareil ou provoquer de graves blessures physiques. De tels dommages ou blessures ne sont pas couverts par la garantie ni par Electrolux.

ENTRETIEN ET GARANTIE

Toutes les opérations de maintenance et de réparation doivent être effectuées par un service agréé Electrolux.

La garantie ne couvre pas la perte d'autonomie des batteries liée à l'âge de la batterie et / ou à son utilisation car sa durée de vie dépend de la fréquence d'utilisation de l'appareil et de la nature des surfaces aspirées.









Pour protéger le moteur, la batterie et l'électronique, l'appareil ne doit pas être stocké ni utilisé:

- À une température ambiante inférieure à 5 °C ou supérieure à 35 °C. Si l'appareil a été stocké à une température inférieure à 5 °C ou supérieure à 35 °C, laissez-le se réchauffer ou se refroidir et se sécher quelques heures avant de vous en servir.
- À une humidité inférieure à 20 % ou supérieure à 80 % (sans condensation).

Si l'appareil doit être stocké pendant longtemps (sans être utilisé ni chargé en continu), rangez-le dans un endroit à température normale et chargez les batteries à 50 % de leur capacité. Cela permettra de préserver les performances de l'appareil.

Attention! De la condensation peut se former à l'intérieur de l'appareil s'il est transporté d'un endroit froid vers un endroit chaud, ou encore après chauffage de la pièce où il est rangé. Patientez quelques heures pour laisser les composants internes se réchauffer et sécher avant utilisation.

VOYANTS INDICATEURS

EN COURS DE CHARGEMENT 	QUELLE SIGNIFICATION?	EN COURS D'UTILISATION	QUELLE SIGNIFICATION?
	Clignotement lent = 100 % de la charge		75 - 100 % capacité
	50 - 95 % charge		50 - 75 % capacité restante
	0 - 50 % charge		25 - 50 % capacité restante
			L'ERGORAPIDO® doit être rechargé.

VISITEZ NOTRE SITE INTERNET POUR:



Obtenir des conseils d'utilisation, des brochures, de l'aide, des informations: www.electrolux.com



Enregistrez votre produit pour obtenir un meilleur service:
www.electrolux.com/productregistration



Achetez des accessoires et des consommables:
www.electrolux.com/shop

SERVICE APRÈS-VENTE

Avant de contacter le service conseil consommateurs Electrolux, assurez-vous de disposer des informations suivantes:

- Numéro de modèle
- Numéro PNC
- Numéro de série

Vous trouverez ces informations sur la plaque signalétique:

Numéro de modèle

Numéro PNC

Numéro de série

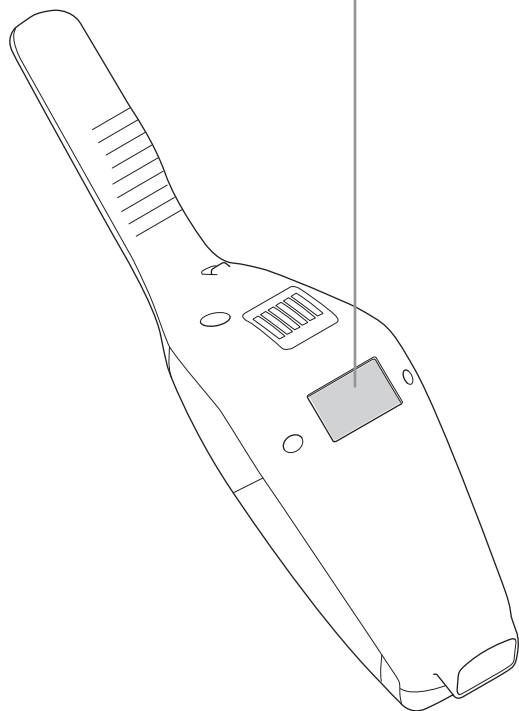
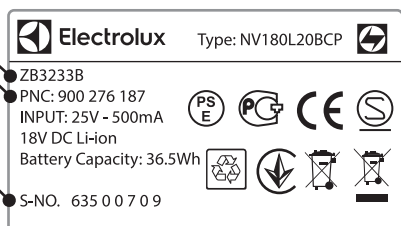

CONSOMMABLES ET ACCESSOIRES



www.electrolux.com/shop

Filter
Réf: EF150
PNC: 900 168 3748



Kit Auto
Réf: KIT10B
PNC: 900 167 9803

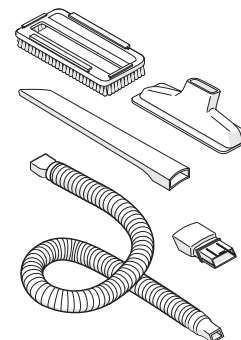

BedPro™ MINI
Réf: ZE125
PNC: 900 168 0819

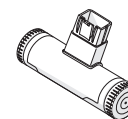

AUTONOMIES POUR ERGORAPIDO®

Modèle	Volt	Mode "longue durée"
45xx	18V HD	45 min
35xx	18V	35 min
30xx	14,4V	30 min

La batterie doit être retirée de l'appareil avant la mise au rebut. La batterie doit être mise au recyclage conformément aux consignes et

réglementations locales. Le symbole  sur le produit ou son emballage indique que ce produit ne peut être traité comme déchet ménager. Il doit plutôt être remis au point de ramassage concerné, se chargeant du recyclage du matériel électrique et électronique. En vous assurant que ce produit est éliminé correctement, vous favorisez la prévention des conséquences négatives pour l'environnement et la santé humaine qui, sinon, seraient le résultat d'un traitement inapproprié des déchets de ce produit. Pour obtenir plus de détails sur le recyclage de ce produit, veuillez prendre contact avec le bureau municipal de votre région, votre service d'élimination des déchets ménagers ou le magasin où vous avez acheté le produit.

GB

FR

AR

BG

CZ

DE

DK

EE

ES

FI

GR

HR

HU

IT

LT

LV

NL

NO

PL

PT

RO

RU

SE

SK

SL

SR

TR

UA

لمدة 15 دقيقة.
يرجى ملاحظة أن وظيفة BRUSHROLLCLEAN® قد لا تزيل الخيوط أو الأسلاك الأكثر سماكة التي قد تعلق بكرة الفرشاة.

تفريغ حاوية الغبار

11 يمكنك إزالة حاوية الغبار بالضغط على المفاتيح.

12 أخرجي الفلاتر من حاوية الغبار عن طريق الضغط على مفتاح التحرير. أفرغي محتوياتها في سلة النفايات. تجنبي تنظيف حاوية الغبار أو الفلاتر في غسالة الصحون.

هام -تنظيف الفلاتر!

13 يجب عليك تنظيف الفلاتر بشكل منتظم لتضمني حصولك على أقوى أداء. أخرجي الفلاتر من خلال الضغط على مفاتيح التحرير. ثم افصلي الفلتر الداخلي عن الفلتر الخارجي.

14 نظفي أجزاء الفلتر بعناية بالماء الفاتر دون استخدام أي منظفات (تجنبي وضع الفلاتر في غسالة الصحون أو غسالة الملابس). حركي الفلتر لإزالة الماء الزائد وتركه يجف لمدة 12 ساعة على الأقل قبل إعادة تركيبه في المكنسة.

تنظيف الخرطوم وعجلات الفوهة

15 حرّري الخرطوم من وصلته العلوية خلف الفوهة. تأكدي من إزالة أي أشياء أو بقايا قد تعيق تدفق الهواء داخل الخرطوم أو داخل القناة الهوائية المؤدية إلى حاوية الغبار، ثم أعيدي تركيب الخرطوم إلى وضعه السابق.

16 احرصى على إزالة العجلات بكل عناية وباستخدام مفك مسطح عند تنظيفها أو عند إزالة المواد العالقة فيها.

إزالة وتنظيف بكرة الفرشاة

17 سوف تتوقف مكنسة ERGORAPIDO® عن العمل في حال انسداد بكرة الفرشاة. افتحي شبكة حماية الكبل وغطاء مسار بكرة الفرشاة وأزيلي بكرة الفرشاة.

18 استخدمى المقص لإزالة الخيوط العالقة وما شابه. أعيدي تجميع بكرة الفرشاة وتأكدي من أنها تدور بحرية.

إزالة البطاريات لإعادة التدوير

تذكيراً: يجب إزالة البطارية من قبل مركز خدمة إلكتروكس أو نقطة التجميع الرسمية!

19 تُزال البطاريات فقط عند التخلص من المنتج نهائياً. قد يُعرضك التعامل غير السليم مع البطاريات للمخاطر. يجب إفراغ شحنة البطاريات تماماً قبل إزالتها. اصطحبي المنتج إلى مركز خدمة إلكتروكس أو إلى نقطة التجميع الرسمية لإعادة تدويره فهم قادرون على إزالة البطارية والأجزاء الكهربائية وإعادة تدويرها بطريقة آمنة ومهنية. احرصى على اتباع قواعد بلدك بخصوص تجميع البطاريات القابلة لإعادة الشحن والمنتجات الكهربائية.

استمتعي بتجربة تنظيف رائعة مع ERGORAPIDO®!

نشكرك على اختيار المكنسة الكهربائية إلكتروكس® ERGORAPIDO. لتحصلي على أفضل النتائج، احرصى دائماً على استخدام الملحقات وقطع الغيار الأصلية من إلكتروكس وهي مصممة خصيصاً لدعم مكنستك الكهربائية. يتوافق هذا المنتج مع الشروط البيئية. وتحمل جميع القطع البلاستيكية شعار إعادة التدوير.

وصف أجزاء ERGORAPIDO®

M .	مفتاح تشغيل/إيقاف التشغيل
N .	مفتاح تنظيم الطاقة
O .	مفتاح تشغيل/إيقاف التشغيل، الوحدة اليدوية
P .	مفتاح القفل
Q .	مفتاح التحرير، الوحدة اليدوية
R .	محطة الشحن، الوحدة الجدارية
S .	محطة الشحن، الوحدة الأرضية
T .	وصلة الشحن
U .	فلتر الغبار الدقيق (فلتر داخلي)
V .	الفلتر الأول (فلتر خارجي)
* غير متوفرة في الطرازات xxx17REE، xxx37REE، xxx27REE	مفتاح تحرير حاوية الغبار
	حاوية الغبار

قبل تشغيل المكنسة للمرة الأولى

تأكدى من وجود كافة الأجزاء الموصوفة في كتيّب تعليمات الاستخدام، وحرصى على قراءة هذا الكتيّب بشكل دقيق لاسيما القسم المتعلق بإجراءات السلامة. احتفظي بكتيّب تعليمات الاستخدام.

1 ركبى مقبض المكنسة.

2 ركبى قاعدة الشحن.

3 يمكنك لف الكبل عند الانتهاء من استخدامه في المساحة الفارغة الموجودة أسفل محطة الشحن. أدخلي وصلة الشحن في مقيس التيار الكهربائي وتأكدي من وضع محطة الشحن على سطح أفقى غير متحرك بعيداً عن مصادر الحرارة أو أشعة الشمس المباشرة أو الأماكن الرطبة.

4 سوف يضيء مؤشر الشحن عند وصل ERGORAPIDO® في محطة الشحن

شحن مكنسة ERGORAPIDO®

5 سوف يومض مؤشر الشحن ببطء عند اكتمال شحن المكنسة. ويمكنك معرفة مستوى الشحن من خلال عدد مصابيح DEL المضيئة. يستغرق الشحن الكامل مدة 4 ساعات تقريباً. لتحصلي على أداء أفضل للبطارية، اشحنى ERGORAPIDO® لمدة 24 ساعة قبل استخدامها للمرة الأولى وتأكدي من وضعها بشكل دائم في محطة الشحن أثناء عدم استخدامها

التنظيف باستخدام المكنسة الكهربائية ERGORAPIDO®

تأكدى قبل استخدام المكنسة من عدم وجود مواد حادة عالقة في عجلات الفوهة وبكرة الفرشاة لتجنبي خدش الأرضيات الحساسة أثناء تنظيفها ولتضمني الحصول على أفضل أداء أثناء التنظيف.

6 يمكنك تشغيل وإيقاف تشغيل مكنسة ERGORAPIDO® بالضغط على مفتاح التشغيل/إيقاف التشغيل.

يبدأ تشغيل مكنسة ERGORAPIDO® في وضع التشغيل بأقصى طاقة. اضغطي على مفتاح تنظيم الطاقة لتتمكني من التنظيف بهدوء أكثر ولمدة أطول.

تنظيف الأثاث ومقاعد السيارة وغيرها باستخدام المكنسة الكهربائية.

7 اضغطي على مفتاح تحرير الوحدة اليدوية من الهيكل الرئيسي.

8 احرصى على وصل فوهة التنظيف الضيقة لتتمكني من تنظيف الأماكن التي يصعب الوصول إليها. تأكدي من توصيل الفرشاة بفوهة التنظيف الضيقة للتخلص من الغبار.

9 يمكنك تخزين فوهة التنظيف الضيقة والفرشاة الصغيرة في محطة الشحن أو في الفتحة الموجودة في الجزء الخلفي من المقبض.

وظيفة BRUSHROLLCLEAN® (متوفرة في طرازات محددة فقط)

استخدمي وظيفة BRUSHROLLCLEAN® للمحافظة على نظافة بكرة الفرشاة وخلوها من الشعر والألياف. ولتحصلي على أفضل النتائج، استخدمى وظيفة BRUSHROLLCLEAN® عند شحن مكنسة ERGORAPIDO® بشكل كامل.

10 احرصى على وضع مكنسة ERGORAPIDO® فوق سطح صلب ومستوٍ. وتجنبي استخدام وظيفة BRUSHROLLCLEAN® أثناء تنظيف السجاد.

اضغطي على دواسة BRUSHROLLCLEAN® بقدمك حتى تصبح المكنسة الكهربائية في وضع التشغيل. استمري في الضغط لمدة 5 ثوان حتى إزالة الشعر والألياف. سوف تصدر المكنسة صوت تقطيع خلال هذه العملية، وهذا أمر طبيعي. كرري العملية إن لاحظتي وجود المزيد من الشعر على بكرة الفرشاة.

وظيفة BRUSHROLLCLEAN® مجهزة بحماية ضد السخونة الزائدة. سيؤدي استخدام هذه الوظيفة لأكثر من 30 ثانية بشكل مستمر أو متقطع إلى تعطيل بكرة الفرشاة وإطفا مصابيح الفوهة الأمامية. ويمكنك الاستمرار في تشغيل المكنسة الكهربائية حتى عند تعطيل وظيفة BRUSHROLLCLEAN®. لتتمكني من إعادة تنشيط هذه الوظيفة، ضعي مكنسة ERGORAPIDO® في الشاحن وتأكدي من شحنها

إجراءات السلامة

يمكن استخدام هذا الجهاز من قبل الأطفال بعمر 8 سنوات فما فوق وكذلك من قبل الأشخاص الذين يعانون من ضعف في القدرات البدنية أو الحسية أو العقلية أو ليس لديهم الخبرة أو المعرفة الكافية، شريطة توفير الإشراف والتوجيه لهم فيما يتعلق بإرشادات استخدام الجهاز بطريقة آمنة وفهم المخاطر ذات الصلة.

يجب ألا يعيب الأطفال بالجهاز.

يجب ألا يقوم الأطفال بتنظيف المكنسة أو صيانتها في المنزل دون إشراف.

يجب إزالة البطاريات من الجهاز قبل التخلص منه.

يجب التخلص من البطاريات بطريقة آمنة.

احرصي على استخدام وصلة الشحن المرفقة مع المنتج.

لحماية المحرك والبطارية والأجزاء الإلكترونية، لا يجب تخزين المنتج أو تشغيله في:

- درجة حرارة محيطه تقل عن 5 درجات مئوية أو تزيد عن 35 درجة مئوية. عند تخزين المنتج في درجة حرارة أقل من 5 درجات مئوية أو أكثر من 35 درجة مئوية، دع المنتج يبرد أو يذفأ ويجف لعدة ساعات قبل الاستخدام.
- مستوى رطوبة أقل من 20% أو أكثر من 80% (دون تكاثف)

عند تخزين المنتج لفترة زمنية طويلة دون الاستخدام أو الشحن المتواصل، نوصيك بتخزين المنتج في درجة حرارة الغرفة العادية مع شحن 5% أو أكثر من سعة البطارية لتحافظي بذلك على أداء المنتج.

تنبيه! ربما تتجمع قطرات الندى داخل المنتج عند نقله من أجواء باردة إلى أخرى حارة أو بعد تدفئة غرفة التخزين. انتظري بضع ساعات حتى تدفأ المكونات الداخلية وتجف قبل الاستخدام.

يجب استخدام ERGORAPIDO® فقط لأغراض التنظيف الداخلي المعتاد بواسطة المكنسة الكهربائية وفي بيئة منزلية. احرصي على تخزين المنتج في مكان جاف.

تجنب ترك مواد التنظيف، مثل الحماض البلاستيكية، في متناول الأطفال حتى لا يتعرضوا للاختناق.

لا تستخدم المكنسة الكهربائية على الإطلاق:

- في الأماكن الرطبة.
- بالقرب من الغازات القابلة للاشتعال وغيرها.
- إذا ظهرت على المنتج علامات التلف الواضحة.
- لتنظيف العناصر الحادة أو السوائل.
- لتنظيف الرماد الساخن أو البار، أعقاب السجائر المشتعلة، وغيرها.
- لتنظيف الغبار الدقيق الناجم عن الجبس أو الإسمنت أو الطحين أو الرماد الساخن أو البار.

تنبيه:

- لا تترك المكنسة الكهربائية عرضة لأشعة الشمس المباشرة.
- تفادي تعريض المكنسة الكهربائية للحرارة القوية.
- تجنب تفكيك خلايا البطارية الداخلية أو تعريضها لدائرة كهربائية قصيرة أو وضعها على سطح معدني.
- لا تستخدم المكنسة الكهربائية من دون الفلاتر.
- لا تحاول لمس بكرة الفرشاة أثناء تشغيل المكنسة الكهربائية ودوران بكرة الفرشاة.
- احرصي على حماية أصابعك عند تنظيف الجزء الداخلي من الفوهة الأرضية فالشفرة المعدنية الخاصة بوظيفة BRUSHROLLCLEAN® حادة وقد تسبب الإصابة.

قد يتسبب استخدام المكنسة الكهربائية في الظروف السابقة إلى وقوع إصابات شخصية خطيرة أو تلف المنتج. لا تغطي هذه الإصابات أو الأضرار بضمان أو تعويضات شركة إلكترولوكس.

الصيانة والضمان

يجب إجراء جميع أعمال الصيانة أو الإصلاح في مركز صيانة إلكترولوكس المعتمد.

لا يغطي هذا الضمان انخفاض وقت تشغيل البطارية بسبب التقادم أو الاستهلاك، إذ يعتمد عمر البطارية على كمية وطبيعة الاستخدام.

المؤشرات الضوئية

الشحن	ماذا يعني؟	أثناء التشغيل	ماذا يعني؟
	يومض ببطء= الشحن كامل 100%		قدرة المكنسة 75-100%
	لمكنسة مشحونة بنسبة 50-95%		قدرة المكنسة 50-75%
	المكنسة مشحونة بنسبة 0-50%		قدرة المكنسة 25-50%
			تحتاج مكنسة ERGORAPIDO® إلى إعادة الشحن.

GB

FR

AR

BG

CZ

DE

DK

EE

ES

FI

GR

HR

HU

IT

LT

LV

NL

NO

PL

PT

RO

RU

SE

SK

SL

SR

TR

UA

قطع الغيار والملحقات

للحصول على تعليمات الاستخدام والكتيبات الترويجية ومستكشف الأعطال ومعلومات الخدمة: www.aeg.com



الفلتر

المرجع: EF150

رمز المنتج: 3748 168 900

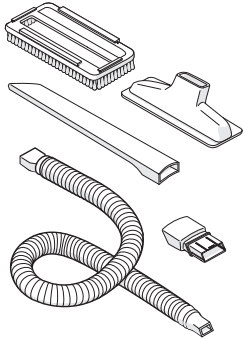

المجموعة الخاصة بالسيارة

المرجع: KIT10B

رمز المنتج: 9803 167 900

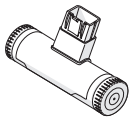

BedPro™ MINI

المرجع: ZE125

رمز المنتج: 0819 168 900

أوقات التشغيل ERGORAPIDO®

الطراز	الفولتية	وضع التشغيل لوقت طويل
45xx	18 فولت أداء عالي	45 الدقائق
35xx	18 فولت	35 الدقائق
30xx	14.4 فولت	30 الدقائق

يبدل الرمز الموجود على المنتج أو على العبوة الخاصة به على أنه لا يجوز التعامل مع هذا المنتج باعتباره أحد المخلفات المنزلية. وبدلاً من ذلك، يجب تسليمه إلى أحد أماكن معالجة المخلفات الملائمة الخاصة بإعادة تصنيع الأجهزة الكهربائية والإلكترونية.

وبالتأكد من أن هذا المنتج قد تم التخلص منه بطريقة ملائمة، تكون قد ساعدت في منع حدوث عواقب سلبية محتملة من شأنها أن تؤثر على البيئة وصحة الإنسان، والتي كان من المحتمل حدوثها إذا تم التعامل مع مخلفات هذا المنتج بطريقة غير ملائمة.

للحصول على المزيد من المعلومات المفصلة حول إعادة تصنيع هذا المنتج، الرجاء الاتصال بمكتب المدينة في منطقتك أو مرفق التخلص من النفايات المنزلية التابع لك أو المتجر الذي اشتريته منه هذا المنتج.

تفضلوا بزيارة موقعنا الإلكتروني:

للحصول على تعليمات الاستخدام والكتيبات الترويجية ومستكشف الأعطال ومعلومات الخدمة: www.aeg.com



لتسجيل المنتج والحصول على خدمة أفضل: www.aeg.com/productregistration



لشراء الملحقات و قطع الغيار لجهازك: www.aeg.com/shop



خدمة العملاء والدعم

عند الاتصال بخدمة عملاء إلكترونيكس، تأكدوا من توافر المعلومات التالية لديكم:

- رقم الطراز
- رمز المنتج
- الرقم التسلسلي

توجد هذه البيانات على لوحة بيانات المنتج.

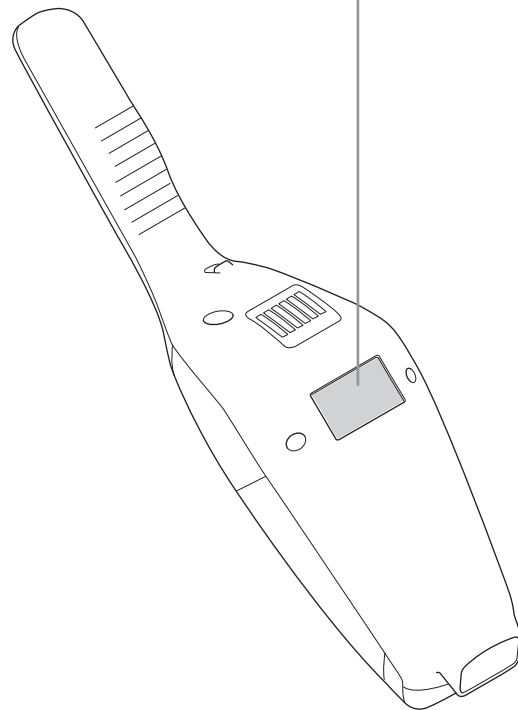
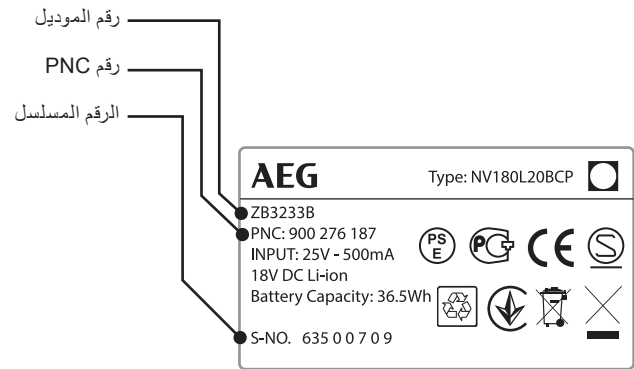

БЪЛГАРСКИ

Благодарим Ви, че избрахте прахосмукачка ERGORAPIDO® на Electrolux. За да постигнете най-добри резултати, винаги използвайте оригинални аксесоари и резервни части на Electrolux. Те са произведени специално за Вашата прахосмукачка. Този продукт е проектиран с мисъл за околната среда. Всички пластмасови части са маркирани за целите на рециклирането.

ОПИСАНИЕ НА ERGORAPIDO®

- | | |
|--|-------------------------------------|
| A. Бутон за ВКЛ./ИЗКЛ. | M. Четка за прах |
| B. Бутон за регулиране на мощността | N. Накрайник за процепи |
| C. Бутон за ВКЛ./ИЗКЛ., ръчна част | O. Решетка за кабелна защита |
| D. Фиксиращ винт | P. Капак на отделението на четката |
| E. Бутон за освобождаване, ръчна част | Q. Четка |
| F. Станция за зареждане, тяло за стена | R. BRUSHROLLCLEAN® педал* |
| G. Станция за зареждане, тяло за под | S. Предни лампички на крайника |
| H. Адаптер за зареждане | T. Индикатор за зареждане |
| I. Фин филтър (вътрешен филтър) | U. Закачалка |
| J. Пре-филтър (външен филтър) | V. Отвор за съхранение на аксесоари |
| K. Бутон за освобождаване, контейнер за прах | |
| L. Контейнер за прах | |

* Не е за модели EER71xxx, EER72xxx, EER73xxx

ПРЕДИ ДА ЗАПОЧНЕТЕ

Прочетете внимателно настоящото ръководство и проверете дали опаковката включва всички части, описани в него. Обърнете специално внимание на главата за мерки за безопасност. Запазете тези инструкции.

- 1 Сглобете дръжката.
- 2 Сглобете поставката за зареждане.
- 3 В долната част на станцията за зареждане има кухо пространство, където може да бъде навит неизползваният кабел. Включете адаптера в електрическата мрежа и поставете станцията за зареждане върху стабилна и хоризонтална повърхност, далеч от източници на топлина, пряка слънчева светлина или мокри места.
- 4 Когато ERGORAPIDO® е поставена в станцията за зареждане, индикаторът за зареждане ще светне.

ЗАРЕЖДАНЕ НА ERGORAPIDO®

- 5 Когато е напълно заредена, индикаторът за зареждане ще мига бавно. Броят светодиодни лампи ще покаже нивото на зареждане. Времето за пълно зареждане е около 4 часа. За по-добра ефективност на батериите, заредете ERGORAPIDO® в продължение на 24 часа преди първата употреба и я зареждайте винаги, когато не се използва.

ПОЧИСТВАНЕ С ERGORAPIDO®

Преди почистване, проверете дали в колелата на дюзите и четката няма остри предмети, за да избегнете надраскване на чувствителни подове и за да гарантирате оптимални почистващи резултати.

- 6 ССтартирайте и спрете ERGORAPIDO® с натискане на бутона ВКЛ./ИЗКЛ. ERGORAPIDO® ще се стартира в режим на висока мощност. За по-безшумно почистване и по-дълго времетраене, натиснете бутона за регулиране на мощността.

ПОЧИСТВАНЕ НА МЕБЕЛИ, АВТОМОБИЛНИ СЕДАЛКИ ЗА КОЛИ И ДР.

- 7 Натиснете бутона, за да освободите ръчната част от основното тяло.
- 8 Закрепете крайника за процепи, за да улесните почистването на труднодостъпните места. Прикрепете четката към крайника за процепи за обирание на прах.
- 9 Накрайникът за процепи и малката четка могат да бъдат съхранявани в станцията за зареждане или в отвора в задната част на дръжката.

ФУНКЦИЯ BRUSHROLLCLEAN® (САМО ЗА ОПРЕДЕЛЕНИ МОДЕЛИ)

Използвайте функцията BRUSHROLLCLEAN®, за да поддържате четката чиста и без замърсяване с косми и влакна. За най-добри резултати използвайте функцията BRUSHROLLCLEAN®, когато ERGORAPIDO® е напълно заредена.

- 10 Поставете ERGORAPIDO® върху твърда и равна повърхност. Не използвайте функцията BRUSHROLLCLEAN® върху килими. Натиснете педала BRUSHROLLCLEAN® с крака си, докато прахосмукачката е включена. Задръжте за 5 секунди, докато космите и тъканите са отстранени. По време на този процес ще чуете режеш шум, което е нормално. Ако по четката останат косми, повторете процеса. Функцията BRUSHROLLCLEAN® е оборудвана със защита от прегряване. Ако функцията BRUSHROLLCLEAN® е използвана за повече от 30 секунди (постоянно или с прекъсвания), тя ще деактивира четката и ще изключи предните лампички на крайника. Прахосмукачката може да бъде използвана дори когато функцията BRUSHROLLCLEAN® е деактивирана. За да активирате отново функцията BRUSHROLLCLEAN®, поставете ERGORAPIDO® да се зарежда и заредете в продължение на 15 минути. Моля, имайте предвид, че функцията BRUSHROLLCLEAN® може и да не успее да премахне по-дебели нишки или конци, заплетени в самата четка.

ИЗПРАЗВАНЕ НА КОНТЕЙНЕРА ЗА ПРАХ.

- 11 Извадете контейнера за прах, като натиснете бутоните.
- 12 Извадете филтрите от контейнера за прах, като натиснете бутоните за освобождаване. Изпразнете съдържанието в кофа за смет. Никога не мийте контейнера за прах или филтрите в съдомиялна машина

ВАЖНО - ПОЧИСТВАНЕ НА ФИЛТЪР!

- 13 Филтрите трябва да се почистват редовно, за да се гарантират високи почистващи резултати. Извадете филтрите, като натиснете бутоните за освобождаване. Отделете вътрешния филтър от външния филтър.
- 14 Изплакнете внимателно частите на филтъра с хладка вода, без да използвате миешки препарати. (Никога не използвайте съдомиялна машина или пералня.) Разклатете, за да отстраните излишната вода и ги оставете да изсъхнат най-малко за 12 часа, преди да ги поставите обратно в прахосмукачката.

ПОЧИСТВАНЕ НА ТРЪБАТА И КОЛЕЛЦАТА НА ДЮЗАТА

- 15 Развийте тръбата зад дюзата от горната ѝ връзка. Отстранете всички предмети или остатъци, които може да блокират въздушния поток в тръбата или във въздухопровода към капачето за прах и поставете обратно тръбата.
- 16 Ако колелата имат нужда от почистване или са блокирали, внимателно ги отстранете като използвате плоска отвертка.

ПРЕМАХВАНЕ И ПОЧИСТВАНЕ НА ЧЕТКАТА

- 17 Ако четката бъде блокирана, ERGORAPIDO® ще спре работа. Отворете решетката за кабелна защита и капака на отделението на четката, след което извадете четката.
- 18 Използвайте ножица, за да премахнете нишки и др. Сглобете отново четката, като се уверите, че може да се върти свободно.

ИЗВАЖДАНЕ НА БАТЕРИИТЕ ЗА РЕЦИКЛИРАНЕ

Внимание; Изваждането на батериите трябва да бъде извършвано само от сервизен център на Electrolux или от официален събирателен пункт!

- 19 Извадете батериите само, ако продуктът ще бъде изхвърлян. Неправилното боравене с батериите може да бъде опасно. **Батериите трябва винаги да бъдат напълно изтощени преди изваждането им.** Занесете продукта в сервизен център на Electrolux или в официален събирателен пункт за рециклиране. Там батериите и електрическите части могат да бъдат извадени и рециклирани по безопасен и професионален начин. Следвайте правилата във Вашата държава за събиране на акумулаторни батерии и електрически продукти.

Насладете се на страхотно изживяване при почистване с ERGORAPIDO®!

GB

FR

AR

BG

CZ

DE

DK

EE

ES

FI

GR

HR

HU

IT

LT

LV

NL

NO

PL

PT

RO

RU

SE

SK

SL

SR

TR

UA

МЕРКИ ЗА БЕЗОПАСНОСТ

Този уред може да бъде използван от деца над 8 годишна възраст, както и от лица с намалени физически, сетивни и умствени възможности или лица без опит и познания, само ако те са под наблюдение или бъдат инструктирани относно безопасната употреба на уреда и възможните рискове.

Децата не трябва да си играят с уреда.

Почистването и поддръжката не бива да се извършват от деца без наблюдение.

Батериите трябва да бъдат извадени от уреда преди да бъде изхвърлен.

Батерията трябва да бъде изхвърлена по безопасен начин.

Използвайте само адаптера за зареждане, предоставен с продукта.

ERGORAPIDO® трябва да се използва само за нормално почистване в домашна среда. Уверете се, че мястото за съхранение е сухо. Опаковъчните материали, като например найлонови торбички, не трябва да бъдат достъпни за деца, за да се избегне задушаване.

Никога не използвайте прахосмукачката:

- В мокри помещения.
- В близост да запалими газове и др.
- Когато продуктът показва видими признаци на повреда.
- Върху остри предмети или течности.
- Върху гореща или студена сгурия, запалени цигарени угарки и др.
- Върху фин прах, например от мазилка, бетон, брашно, гореща или студена пепел.

Внимание:

- Не оставяйте прахосмукачката на пряка слънчева светлина.
- Избягвайте излагането на прахосмукачката на силна топлина.
- Клетките на батериите не трябва да се разглобяват, излагат на късо съединение или поставят върху метална повърхност.
- Никога не използвайте прахосмукачката без филтри.
- Не се опитвайте да докоснете четката, докато прахосмукачката е включена, а четката се върти.
- Внимавайте с пръстите си, когато почиствате накрайника за под. Металното острие на функцията BRUSHROLLCLEAN® е остро и може да причини нараняване.

Използването на прахосмукачката в горепосочените обстоятелства може да причини сериозно нараняване или повреда на продукта. Такова нараняване или повреда не се покрива от гаранцията или от Electrolux.

ОБСЛУЖВАНЕ И ГАРАНЦИЯ

Всяко обслужване и ремонт трябва да се извършва от оторизиран сервизен център на Electrolux.

Тази гаранция не покрива намаляването на времето за използване на батерията в следствие на възрастта или употребата на батерията, тъй като нейният живот зависи от степента и естеството на употребата.

За да се предпазят мотора, батериите и другите електронни компоненти, продуктът не трябва да бъдат съхраняван или употребяван при:

- Температура на околната среда под 5 °C или над 35 °C. Ако продуктът се съхранява при температура под 5 °C или над 35 °C, го оставете да изстине или да се затопли и изсъхне за няколко часа преди употреба.
- Ниво на влажност под 20% или над 80% (без кондензация).

Ако продуктът се съхранява за продължителен период от време (без използване или непрекъснато зареждане), препоръчваме да го съхранявате при нормална стайна температура с батерии, заредени на около 50% или повече. Това ще запази производителността на продукта.

Внимание! В продукта може да се образува кондензация на влага, ако устройството бъде преместено от студено на топло място или след затопляне на помещението за съхранение. Преди употреба изчакайте няколко часа, докато вътрешните компоненти се затоплят и изсушат.

ИНДИКАТОРНИ ЛАМПИЧКИ

ЗАРЕЖДАНЕ 	КАКВО ОЗНАЧАВА?	ПО ВРЕМЕ НА УПОТРЕБА 	КАКВО ОЗНАЧАВА?
	Бавно мигане = напълно заредена на 100 %		капацитет 75 - 100 %
	заредена на 50 - 95 %		оставащ капацитет 50 - 75 %
	заредена на 0 - 50 %		оставащ капацитет 25 - 50 %
			ERGORAPIDO® трябва да бъде презаредена.

ПОСЕТЕТЕ НАШИЯ УЕБСАЙТ, ЗА ДА:



Получите полезни съвети, брошури, отстраняване на неизправности, сервизна информация:
www.electrolux.com



com Регистрирайте своя продукт за по-добро обслужване:
www.electrolux.com/productregistration



Закупуване на аксесоари и консумативи за Вашия уред: www.electrolux.com/shop

ГРИЖИ ЗА КЛИЕНТА И ОБСЛУЖВАНЕ

Когато се свързвате със сервизния център на Electrolux, се уверете, че разполагате със следните данни:

- Номер на модела,
- Номер на продукта (PNC)
- Сериен номер

Информацията може да бъде намерена на табелката с данни.

Номер на модела

Номер на продукта (PNC)

Сериен номер

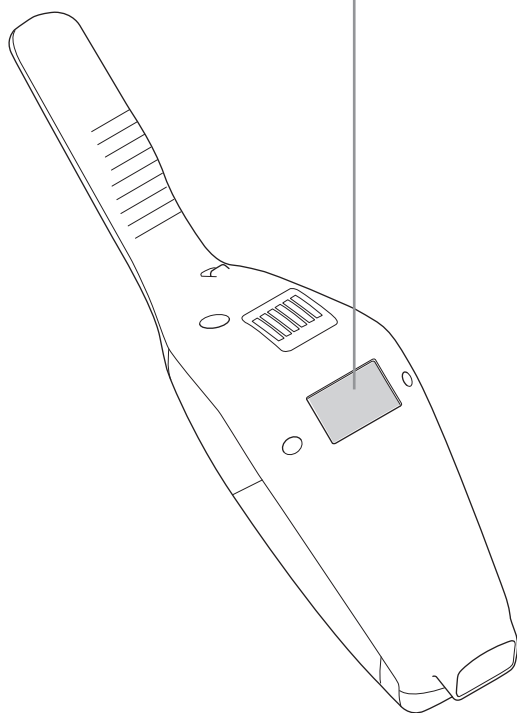
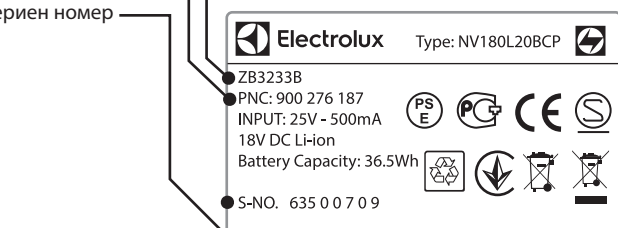

КОНСУМАТИВИ И АКСЕСОАРИ



www.electrolux.com/shop

Филтър
Реф: EF150
PNC: 900 168 3748



Комплект за автомобил
Реф: KIT10B
PNC: 900 167 9803

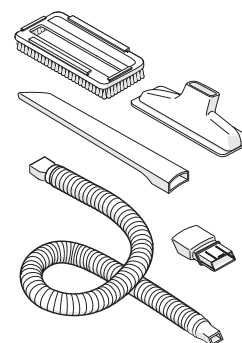

BedPro™ MINI
Реф: ZE125
PNC: 900 168 0819

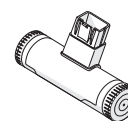

ВРЕМЕ НА РАБОТА ЗА ERGORAPIDO®

Модел	Волт	Дълъг режим на работа
45xx	18V HD	45 min
35xx	18V	35 min
30xx	14,4V	30 min

Батерията трябва да се извади от продукта преди изхвърляне. Изхвърлете или рециклирайте батерията в съответствие с местните разпоредби. Символът



върху продукта или опаковката му показва, че този продукт не трябва да се третира като домакинските отпадъци. Вместо това, той трябва да се предаде в специализиран пункт за рециклиране на електрическо и електронно оборудване. Като се погрижите този продукт да бъде изхвърлен по подходящ начин, вие ще помогнете за предотвратяване на възможните негативни последици за околната среда и човешкото здраве, които иначе биха могли да бъдат предизвикани от неправилното изхвърляне като отпадък на този продукт. За по-подробна информация за рециклиране на този продукт се обърнете към местната градска управа, службата за вторични суровини или магазина, откъдето сте закупили продукта.

GB

FR

AR

BG

CZ

DE

DK

EE

ES

FI

GR

HR

HU

IT

LT

LV

NL

NO

PL

PT

RO

RU

SE

SK

SL

SR

TR

UA

ČESKY

Děkujeme Vám, že jste si zvolili vysavač Electrolux ERGORAPIDO®. Nejlepší výsledky vždy zajistíte použitím originálního příslušenství a náhradních dílů společnosti Electrolux. Toto příslušenství bylo navrženo speciálně pro Váš vysavač. Tento spotřebič je navržen s ohledem na životní prostředí. Všechny plastové součásti jsou označeny pro účely recyklace.

POPIS VYSAVAČE ERGORAPIDO®

- | | |
|---|--|
| A. Tlačítko ZAP/VYP | M. Prachový kartáč |
| B. Tlačítko regulace výkonu | N. Štěrbínová hubice |
| C. Tlačítko ZAP/VYP, ruční jednotka | O. Ochranná mřížka kabelu |
| D. Zajišťovací šroub | P. Západkový kryt kartáčového válečku |
| E. Uvolňovací tlačítko, ruční jednotka | Q. Kartáčový váleček |
| F. Nabíjecí stanice, nástěnná jednotka | R. Pedál* kartáčového válečku BRUSHROLLCLEAN® |
| G. Nabíjecí stanice, podlahová jednotka | S. Přední osvětlení hubice |
| H. Nabíjecí adaptér | T. Kontrolka potřeby nabití |
| I. Jemný filtr (vnitřní filtr) | U. Zavěšení |
| J. Předfiltr (vnější filtr) | V. Otvor pro uchycení příslušenství |
| K. Uvolňovací tlačítko, nádoba na prach | * Není k dispozici u modelů EER71xxx, EER72xxx, EER73xxx |
| L. Nádoba na prach | |

PŘED SPUŠTĚNÍM

Zkontrolujte, zda balení obsahuje všechny části popsané v tomto návodu k použití, a návod si pozorně pročtete. Věnujte zvláštní pozornost kapitole s bezpečnostními opatřeními. Tento návod uschovejte.

- 1 Nasadte rukojeť.
- 2 Sestavte nabíjecí stanici.
- 3 Na spodní straně nabíjecí stanice se nachází prohlubeň, kam lze navinout nevyužitý kabel. Zapojte adaptér do sítě a umístěte nabíjecí stanici na stabilní horizontální povrch z dosahu zdrojů tepla, přímého slunečního světla nebo mokrého prostředí.
- 4 Kontrolka nabíjení se při umístění vysavače ERGORAPIDO® do nabíjecí stanice rozsvítí.

NABÍJENÍ VYSAVAČE ERGORAPIDO®

- 5 Když je vysavač plně nabitý, kontrolka nabíjení bude pomalu blikat. Počet LED kontrolky značí stupeň nabití. Plné dobíjení trvá přibližně čtyři hodiny. Lepších provozních vlastností baterie dosáhnete, pokud vysavač ERGORAPIDO® necháte nabíjet 24 hodin před prvním použitím a pak vždy, když jej nepoužíváte.

VYSÁVÁNÍ S VYSAVAČEM ERGORAPIDO®

Před vysáváním zkontrolujte, zda jsou kolečka hubice a kartáčový váleček prosté ostrých předmětů, abyste zabránili poškrábání citlivých podlah a zajistili plný výkon.

- 6 Vysavač ERGORAPIDO® spustíte a zastavíte tlačítkem ZAP/VYP. Vysavač ERGORAPIDO® se spustí v režimu vysokého výkonu. Potřebujete-li tišší vysávání a delší dobu provozu, stiskněte tlačítko regulace výkonu.

VYSÁVÁNÍ NÁBYTKU, SEADEL V AUTOMOBILECH APOD.

- 7 Stisknutím tlačítka uvolníte ruční jednotku z hlavního těla vysavače.
- 8 Nasazením štěrbinové hubice si usnadníte čištění obtížně přístupných míst. Chcete-li vysávat prach, nasadte na štěrbinovou hubici kartáč.
- 9 Štěrbínovou hubici a malý kartáč lze uložit v nabíjecí stanici nebo do otvoru na zadní straně rukojeti.

FUNKCE BRUSHROLLCLEAN® (POUZE U NĚKTERÝCH MODELŮ)

Funkce BRUSHROLLCLEAN® pomáhá zbavit kartáčový váleček vlasů a vláken. Nejlepších výsledků při použití funkce BRUSHROLLCLEAN® dosáhnete, když je vysavač ERGORAPIDO® plně nabitý.

- 10 Umístěte vysavač ERGORAPIDO® na tvrdý a rovný povrch. Nepoužívejte funkci BRUSHROLLCLEAN® na kobercích. Sešlápněte nohou pedál BRUSHROLLCLEAN® při spuštění vysavače. Podržte 5 sekund, dokud se neodstraní vlasy a vlákna. Během tohoto procesu se budou ozývat řezavé zvuky, to je normální jev. Pokud na kartáčovém válečku zůstanou vlasy, proces zopakujte. Funkce BRUSHROLLCLEAN® je vybavena ochranou proti přehřátí. Tato ochrana kartáčový váleček vypne a zhasne přední osvětlení hubice, pokud byla funkce BRUSHROLLCLEAN®

zapnuta déle než 30 sekund (neustále či přerušovaně). Vysavač lze stále používat, i když je funkce BRUSHROLLCLEAN® vypnutá. Chcete-li funkci BRUSHROLLCLEAN® znovu zapnout, umístěte vysavač ERGORAPIDO® do nabíjecí stanice a nabíjejte ho 15 minut. Vezměte na vědomí, že funkce BRUSHROLLCLEAN® nemusí být schopna odstranit silná vlákna či dráty zachycené na kartáčovém válečku.

VYPRÁZDNĚNÍ NÁDOBY NA PRACH

- 11 Nádobu na prach vyjměte stisknutím příslušných tlačítek.
- 12 Stisknutím uvolňovacích tlačítek vyjměte z nádoby na prach filtry. Vysypte obsah nádoby do koše. Nikdy nádobu na prach a filtry nemyjte v myčce nádobí.

DŮLEŽITÉ - ČIŠTĚNÍ FILTRŮ!

- 13 Filtry je nutné pravidelně čistit, aby byla zajištěna jejich vysoká účinnost. Stisknutím uvolňovacích tlačítek filtry vyjměte. Oddělte vnitřní filtr od vnějšího.
- 14 Části filtru pečlivě opláchněte vlažnou vodou bez mycích prostředků. (Nikdy nepoužívejte myčku nádobí ani pračku.) Oklepte přebytečnou vodu a nechte filtry minimálně 12 hodin vyschnout, než je vložíte zpět do vysavače.

ČIŠTĚNÍ HADICE A KOLEČEK HUBICE

- 15 Uvolněte hadici za hubicí v místě horního uchycení. Odstraňte veškeré předměty a nečistoty, které blokují průtok vzduchu v hadici nebo ze vzduchovodu do zásobníku na prach, a hadici namontujte zpět.
- 16 Pokud je zapotřebí kolečka vyčistit nebo pokud se zasekla, opatrně je demontujte pomocí plochého šroubováku.

VYJMUTÍ A ČIŠTĚNÍ KARTÁČOVÉHO VÁLEČKU

- 17 Dojde-li k zablokování kartáčového válečku, vysavač ERGORAPIDO® se vypne. Otevřete ochrannou mřížku a západkový kryt kartáčového válečku a kartáčový váleček vyjměte.
- 18 Vlákna apod. odstraňte pomocí nůžek. Namontujte kartáčový váleček zpět a ujistěte se, že se může volně otáčet.

VYJMUTÍ BATERIÍ K RECYKLACI

Upozornění: Vyjmutí baterií musí být provedeno pouze v servisním středisku Electrolux nebo v oficiálním sběrném místě!

- 19 Baterie vyjměte pouze tehdy, má-li být spotřebič zlikvidován. Nesprávná manipulace s bateriemi může být nebezpečná. **Baterie by měly být před vyjmutím vždy úplně vybité.** Chcete-li spotřebič recyklovat, odevzdejte ho v servisním středisku Electrolux nebo oficiálním sběrném místě. Zde mohou baterii i elektrické součásti vyjmout a recyklovat bezpečně a odborně. Při sběru dobíjecích baterií a elektrických spotřebičů se řiďte pravidly platnými ve vaší zemi.

Vysávání s vysavačem ERGORAPIDO® je vždy skvělým zážitkem!

BEZPEČNOSTNÍ OPATŘENÍ

Tento spotřebič smí používat děti starší osmi let nebo osoby se sníženými fyzickými, smyslovými nebo duševními schopnostmi nebo osoby bez patřičných zkušeností a znalostí, pouze pokud tak činí pod dozorem nebo vedením, které zohledňuje bezpečný provoz spotřebiče, a pokud rozumí rizikům spojeným s provozem spotřebiče.

Zabraňte, aby si děti hrály se spotřebičem.

Čištění a údržbu spotřebiče by neměly provádět děti bez dozoru.

Před likvidací spotřebiče je z něho nutné vyjmout baterie.

Baterie je nutné bezpečně zlikvidovat.

Používejte pouze nabíjecí adaptér dodaný spolu se spotřebičem.

Vysavač ERGORAPIDO® by měl být používán pouze pro běžné vysávání v interiéru a domácím prostředí. Ujistěte se, že je vysavač uchovávan na suchém místě. Obalový materiál, jako např. plastové pytle, by měl být držen mimo dosah dětí z důvodu rizika udušení.

Nikdy nepoužívejte vysavač:

- Na mokřích místech.
- Blízko hořlavých plynů, apod.
- Když spotřebič nese viditelné známky poškození.
- Na ostré předměty nebo na kapaliny.
- Na horké či chladné uhlíky, zapálené cigaretové nedopalky, apod.
- Na jemný prach např. ze sádry či betonu, mouku nebo horký či studený popel.

Pozor:

- Nenechávejte vysavač na přímém slunečním světle.
- Nevystavujte vysavač silnému horku.
- Bateriové články se nesmí demontovat, zkratovat ani pokládat na kovové povrchy.
- Nikdy nepoužívejte vysavač bez filtrů.
- Nedotýkejte se kartáčového válečku, když je zapnutá funkce čištění a váleček se otáčí.
- Při čištění uvnitř podlahové hubice si dejte pozor na prsty. Kovový nůž funkce BRUSHROLLCLEAN® je ostrý a mohl by způsobit úraz.

Použití vysavače výše uvedeným způsobem může způsobit vážné osobní poranění či poškození spotřebiče. Na taková zranění či poškození se nevztahuje záruka a nejsou kryta společností Electrolux.

SERVIS A ZÁRUKA

Veškerý servis či opravy musí být prováděny autorizovaným servisním střediskem společnosti Electrolux.

Tato záruka nekryje snížení provozní doby baterie z důvodu jejího stáří či používání, jelikož životnost baterie závisí na množství a způsobu jejího používání.









Z důvodu ochrany motoru, baterie a elektroniky by spotřebič neměl být skladován ani používán za těchto podmínek:

- Když je okolní teplota nižší než 5 °C nebo vyšší než 35 °C. Je-li spotřebič skladován při teplotě nižší než 5 °C nebo vyšší než 35 °C, před použitím nechte spotřebič několik hodin ochladit nebo ohřát a vysušit.
- Když je úroveň vlhkosti nižší než 20 % nebo vyšší než 80 % (nekondenzující).

Pokud je spotřebič skladován delší časové období (bez použití nebo dobíjení), doporučujeme ho skladovat při normální pokojové teplotě s bateriemi nabitými na 50 nebo více % kapacity. Tím se zachová výkon spotřebiče.

Pozor! Uvnitř spotřebiče se může tvořit kondenzace, je-li jednotka přesunuta z chladného do teplého prostředí nebo po zahřátí chladné skladovací místnosti. Před použitím několik hodin vyčkejte, než se vnitřní součásti spotřebiče ohřejí a vysuší.

KONTROLKY

NABÍJENÍ 	CO TO ZNAMENÁ?	PŘI PROVOZU	CO TO ZNAMENÁ?
	Pomalou blikají = Úplné nabití 100 %		Kapacita 75 - 100 %
	Nabití 50 - 95 %		Zbývající kapacita 50- 75 %
	Nabití 0 - 50 %		Zbývající kapacita 25 - 50 %
			Vysavač ERGORAPIDO® je nutné nabít.

GB

FR

AR

BG

CZ

DE

DK

EE

ES

FI

GR

HR

HU

IT

LT

LV

NL

NO

PL

PT

RO

RU

SE

SK

SL

SR

TR

UA

NAVŠTIVTE NAŠE STRÁNKY:



Rady ohledně používání, brožury, poradce při potížích a servisní informace získáte na: www.electrolux.com



Zaregistrujte svůj spotřebič pro lepší servis: www.electrolux.com/productregistration



Nakupte příslušenství a spotřební materiál pro váš spotřebič: www.electrolux.com/shop

PÉČE O ZÁKAZNÍKY A SERVIS

Při kontaktu se servisním střediskem Electrolux se ujistěte, že máte k dispozici následující údaje:

- Číslo modelu
- Výrobní číslo (PNC)
- Sériové číslo

Tyto informace jsou uvedeny na typovém štítku.

Číslo modelu

Výrobní číslo (PNC)

Sériové číslo

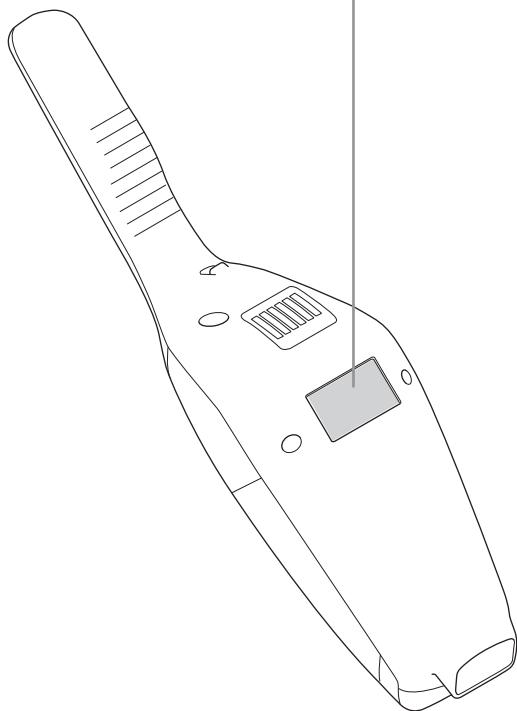
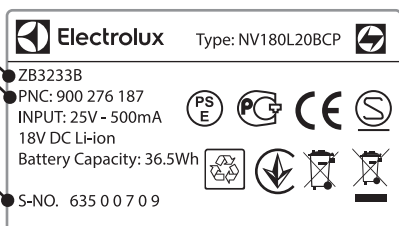

SPOTŘEBNÍ ZBOŽÍ A PŘÍSLUŠENSTVÍ



www.electrolux.com/shop

Filtr
Ref: EF150
PNC: 900 168 3748



Sada pro automobil
Ref: KIT10B
PNC: 900 167 9803

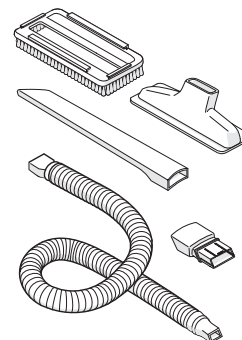

BedPro™ MINI
Ref: ZE125
PNC: 900 168 0819

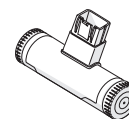

DOBA PROVOZU VYSAVAČE ERGORAPIDO®

Model	Voltů	Režim dlouhého provozu
45xx	18V HD	45 min
35xx	18V	35 min
30xx	14,4V	30 min

Před likvidací je třeba z výrobku vyjmout baterii. Baterii zlikvidujte nebo recyklujte

v souladu s místními předpisy. Symbol  na výrobku nebo jeho balení udává, že tento výrobek nepatří do domácího odpadu. Je nutné odvézt ho do sběrného místa pro recyklaci elektrického a elektronického zařízení. Zajištěním správné likvidace tohoto výrobku pomůžete zabránit negativním důsledkům pro životní prostředí a lidské zdraví, které by jinak byly způsobeny nevhodnou likvidací tohoto výrobku. Podrobnější informace o recyklaci tohoto výrobku zjistíte u příslušného místního úřadu, služby pro likvidaci domovního odpadu nebo v obchodě, kde jste výrobek zakoupili.

DEUTSCH

Danke, dass Sie sich für einen Electrolux ERGORAPIDO® Staubsauger entschieden haben. Um bestmögliche Ergebnisse zu erzielen, sollten Sie ausschließlich Originalzubehör und Originalersatzteile von Electrolux verwenden, die speziell für Ihren Staubsauger entwickelt wurden. Dieses Produkt wurde mit Rücksicht auf die Umwelt hergestellt. Alle Plastikteile sind für Recyclingzwecke markiert.

ERGORAPIDO® GERÄTEBESCHREIBUNG

- | | |
|--|---|
| A. EIN-/AUS-Taste | M. Saugpinsel |
| B. Leistungsregelungstaste | N. Fugendüse |
| C. EIN-/AUS-Taste, Handstaubsauger | O. Kabelschutzgitter |
| D. Feststellschraube | P. Lagerabdeckung für Bürstenrolle |
| E. Entriegelungstaste, Handstaubsauger | Q. Bürstenrolle |
| F. Ladestation, Wandeinheit | R. Fußtaste* BRUSHROLLCLEAN® |
| G. Ladestation, Bodenaufsteller | S. Vordere Düsenleuchten |
| H. Netzstecker | T. Ladeanzeige |
| I. Feinfilter (Innenfilter) | U. Klippenbügel |
| J. Vorfilter (Außenfilter) | V. Steckplatz für Zubehöraufbewahrung |
| K. Entriegelungstaste, Staubbehälter | * Nicht bei Modellen EER71xxx, EER72xxx, EER73xxx |
| L. Staubbehälter | |

VOR INBETRIEBNAHME

Stellen Sie sicher, dass alle in der vorliegenden Gebrauchsanweisung beschriebenen Teile in der Geräteverpackung enthalten sind und lesen Sie die vorliegende Gebrauchsanweisung aufmerksam durch. Beachten Sie insbesondere das Kapitel „Sicherheitshinweise“. Bewahren Sie diese Anweisungen gut auf.

- 1 Griff zusammenbauen.
- 2 Ladestation zusammenbauen.
- 3 Überschüssige Kabellänge kann im Hohlraum am Boden der Ladestation aufgewickelt werden. Steckernetzteil an Netzsteckdose anschließen. Ladestation auf eine waagerechte, stabile Fläche stellen. Dabei ausreichende Entfernung zu Hitzequellen, direkter Sonnenstrahlung und Feuchtzonen sicherstellen.
- 4 Sobald der ERGORAPIDO® in die Ladestation eingesetzt wird, leuchtet die Kontrolllampe „Laden“.

ERGORAPIDO® LADEN

- 5 Langsames Blinken der Kontrolllampe „Laden“ bedeutet, dass der ERGORAPIDO® vollständig geladen ist. Der Fortschritt des Ladevorgangs durch die entsprechende Anzahl der leuchtenden LEDs gekennzeichnet. Die volle Aufladezeit beträgt ca. 4 Stunden. Um die Akkuleistung zu verbessern, laden Sie ERGORAPIDO® vor dem ersten Gebrauch 24 Stunden auf und bewahren Sie ihn bei Nichtgebrauch in der Ladestation auf.

STAUBSAUGEN MIT ERGORAPIDO®

Um Kratzer auf empfindlichen Bodenbelägen zu vermeiden und das optimale Reinigungsergebnis zu erzielen, sollte vor dem Staubsaugen sichergestellt werden, dass sich keine scharfen Gegenstände in den Düsenrädern oder in der Bürstenrolle verfangen haben.

- 6 ERGORAPIDO® wird durch Drücken der Taste „Ein/Aus“ ein- bzw. ausgeschaltet. ERGORAPIDO® startet im Hochleistungsmodus. Für leiseren Betrieb und längere Laufzeit drücken Sie die Leistungsregelungstaste.

REINIGEN VON MÖBEL, AUTOSITZE USW.

- 7 Drücken Sie die Taste, um den Akkusauger aus dem Gestell herauszunehmen.
- 8 Die Fugendüse anbringen, um beim Reinigen die schwer zugänglichen Stellen zu erreichen. Zum Abstauben den Saugpinsel an der Fugendüse anbringen.
- 9 Die Fugendüse und die kleine Bürste können in der Ladestation oder im Steckplatz auf der Rückseite des Griffs aufbewahrt werden.

BRUSHROLLCLEAN® FUNKTION (NUR AUSGEWÄHLTE MODELLE)

Verwenden Sie die Funktion BRUSHROLLCLEAN® zur besonders einfachen Entfernung von Haaren und Fasern aus der Bürstenrolle. Um

beste Ergebnisse zu erzielen, verwenden Sie die BRUSHROLLCLEAN® Funktion, wenn der ERGORAPIDO® vollständig aufgeladen ist.

- 10 ERGORAPIDO® auf eine stabile, waagerechte Fläche stellen. Die Funktion BRUSHROLLCLEAN® nicht auf Teppichen anwenden. Betätigen Sie die BRUSHROLLCLEAN® Fußtaste mit Ihrem Fuß, wenn der Staubsauger eingeschaltet ist. 5 Sekunden lang gedrückt halten, bis die Bürstenrolle frei von Haaren und Fasern ist. Die Geräuschentwicklung während des Reinigungsvorgangs ist völlig normal. Sollten die festgesetzten Haare beim ersten Versuch nicht vollständig entfernt worden sein, den Schritt noch einmal wiederholen. Die BRUSHROLLCLEAN® Funktion ist mit einem Überhitzungsschutz ausgestattet. Wenn die BRUSHROLLCLEAN® Funktion während eines Reinigungsvorgangs länger als 30 Sekunden (mit oder ohne Unterbrechungen) eingeschaltet war, schaltet er die Bürstenrolle und die vorderen Leuchten der Düse aus. Der Staubsauger kann auch dann verwendet werden, wenn die Funktion BRUSHROLLCLEAN® deaktiviert ist. Um die Funktion BRUSHROLLCLEAN® zu reaktivieren, ERGORAPIDO® in die Ladestation stecken und 15 Minuten lang aufladen. Bitte beachten: Sollten sich dickere Fäden oder Draht in der Bürstenrolle verfangen haben, werden diese mit der Funktion BRUSHROLLCLEAN® möglicherweise nicht entfernt werden können.

ENTLEEREN DES STAUBBEHÄLTERS

- 11 Den Staubbehälter durch Drücken der Tasten entfernen.
- 12 Entriegelungstasten drücken, um die Filter aus dem Staubbehälter herauszunehmen. Filterinhalt in einen Abfallbehälter entleeren. Staubbehälter und Filter dürfen nicht im Geschirrspüler gereinigt werden.

FILTERREINIGUNG IST WICHTIG!

- 13 Die Filter müssen regelmäßig gereinigt werden, um eine hohe Saugleistung zu erzielen. Entriegelungstasten Drücken, um die Filter herauszunehmen. Den Innenfilter vom Außenfilter trennen.
- 14 Filterteile vorsichtig mit lauwarmem Wasser abspülen. Keine Reinigungsmittel verwenden. (Keinesfalls im Geschirrspüler oder in der Waschmaschine reinigen.) Überschüssiges Wasser abschütteln und mindestens 12 Stunden trocknen lassen, bevor Sie sie wieder in den Staubsauger einsetzen.

REINIGEN DES SCHLAUCHS UND DER RÄDER

- 15 Obere Schlauchverriegelung hinter der Düse lösen. Störende Objekte oder Rückstände, die den Luftstrom zum Staubbehälter behindern, aus dem Schlauch oder aus dem Luftkanal entfernen. Schlauch wieder anbringen.
- 16 Räder, die schwergängig werden oder gereinigt werden müssen, vorsichtig mit einem flachen Schraubendreher abnehmen.

ENTFERNEN UND REINIGEN DER BÜRSTENROLLE

- 17 Wenn die Bürstenrolle blockiert wird, schaltet sich ERGORAPIDO® ab. Die Lagerabdeckung der Bürstenrolle öffnen und die Bürstenrolle herausnehmen.
- 18 Fäden u. ä. mithilfe einer Schere entfernen. Setzen Sie die Bürstenrolle wieder ein und achten Sie darauf, dass sie sich frei drehen kann.

ENTFERNEN DER AKKUS FÜR RECYCLING

Warnung: Das Entfernen der Akkus darf nur vom Electrolux Kundendienst oder einer offiziellen Sammelstelle durchgeführt werden!

- 19 Die Akkus nur entfernen, wenn das Produkt verschrottet werden soll. Unsachgemäße Handhabung der Akkus kann gefährlich sein. **Akkus sollten vor dem Entfernen immer vollständig entladen werden.** Zum Recycling bringen Sie Ihr Produkt zu einem Electrolux Kundendienst oder einer offiziellen Sammelstelle. Sie können den Akku und die elektrischen Teile auf einer sicheren und professionellen Weise entfernen und recyceln. Befolgen Sie die Vorschriften Ihres Landes zur Sammlung von wiederaufladbaren Batterien und elektrischen Produkten.

Erfahren Sie mit ERGORAPIDO® ein tolles Reinigungserlebnis!

GB

FR

AR

BG

CZ

DE

DK

EE

ES

FI

GR

HR

HU

IT

LT

LV

NL

NO

PL

PT

RO

RU

SE

SK

SL

SR

TR

UA

GB

FR

AR

BG

CZ

DE

DK

EE

ES

FI

GR

HR

HU

IT

LT

LV

NL

NO

PL

PT

RO

RU

SE

SK

SL

SR

TR

UA

SICHERHEITSVORKEHRUNGEN

Das Gerät kann von Kindern ab 8 Jahren und Personen mit eingeschränkten physischen, sensorischen oder geistigen Fähigkeiten oder mit mangelnder Erfahrung und/oder mangelndem Wissen nur dann verwendet werden, wenn sie durch eine für ihre Sicherheit zuständige Person beaufsichtigt werden oder in die sichere Verwendung des Geräts eingewiesen wurden und die mit dem Gerät verbundenen Gefahren verstanden haben.

Kinder dürfen nicht mit dem Gerät spielen.

Reinigung und Wartung des Geräts dürfen nicht von Kindern ohne Aufsicht erfolgen.

Bevor das Gerät verschrottet werden kann, müssen die Akkus vom Gerät entfernt werden.

Die Akkus müssen sicher entsorgt werden.

Es darf nur der mit dem Gerät gelieferte Netzstecker verwendet werden.

ERGORAPIDO® darf nur für normales Staubsaugen in Innenräumen und nur im Haushalt und verwendet werden. Staubsauger immer an einem trockenen Ort aufbewahren. Verpackungsmaterial wie Plastikbeutel u. ä. von Kindern fernhalten. Es besteht Erstickungsgefahr.

Verwenden Sie den Staubsauger niemals:

- In nassen Bereichen.
- In der Nähe von brennbaren Gasen etc.
- Wenn das Gerät sichtbare Schäden aufweist.
- Für Flüssigkeiten oder scharfkantige und spitze Gegenstände.
- Für heiße oder kalte Asche, brennende Zigarettenkippen etc.
- Für feinen Staub (z. B. von Gips, Beton, Mehl, heißer oder kalter Asche).

Vorsicht:

- Den Staubsauger niemals in direktem Sonnenlicht stehen lassen.
- Staubsauger vor starker Hitze schützen.
- Akkuzellen niemals zerlegen, kurzschließen oder gegen leitende Flächen halten.
- Staubsauger niemals ohne Filter benutzen.
- Bürstenrolle nicht berühren, solange sie sich dreht und solange der Staubsauger eingeschaltet ist.
- Achten Sie beim Reinigen des Inneren der Bodendüse auf Ihre Finger. Die Metallklinge der BRUSHROLLCLEAN® Funktion ist scharf und kann zu Verletzungen führen.

Der Einsatz des Staubsaugers unter den genannten Bedingungen kann zu Verletzungen führen und das Produkt ernsthaft beschädigen. Ein solcher Schaden ist nicht durch die Garantie von Electrolux abgedeckt.

WARTUNGSARBEITEN UND GARANTIE

Alle Wartungs- und Reparaturarbeiten dürfen ausschließlich von einem autorisierten Electrolux-Kundendienst durchgeführt werden.

Diese Garantie erstreckt sich nicht auf die Verringerung der Akku-Laufzeit durch Alterung und Verschleiß, da die Akkulebensdauer von der Betriebsdauer und der Art und der Verwendung abhängig ist.









Zum Schutz des Motors, der Batterie und der Elektronik darf das Produkt nicht gelagert oder betrieben werden bei:

- einer Umgebungstemperatur unter 5 °C oder über 35 °C. Wird das Produkt bei einer Temperatur unter 5 °C oder über 35 °C gelagert, lassen Sie das Produkt abkühlen oder aufwärmen und einige Stunden vor dem Gebrauch trocknen.
- einer Luftfeuchtigkeit unter 20 % oder über 80 % (nicht kondensierend).

Wird das Produkt über einen längeren Zeitraum (ohne Verwendung oder kontinuierliche Aufladung) gelagert, empfehlen wir, das Produkt bei normaler Raumtemperatur mit 50 % oder mehr aufgeladenen Akkus zu lagern. So erhalten Sie die Leistung des Produkts.

Vorsicht! Im Inneren des Produkts kann sich Taukondensation bilden, wenn das Gerät von einer kalten in eine warme Umgebung gebracht wird oder nach dem Aufheizen des Abstellraums. Lassen Sie die inneren Komponenten einige Stunden vor dem Gebrauch aufwärmen und trocknen.

KONTROLLLAMPEN

AUFLADUNG 	BEDEUTUNG?	WÄHREND DES EINSATZES	BEDEUTUNG?
	Langsames blinken = 100 % voll aufgeladen		75–100 % Kapazität
	50–95 % aufgeladen		50–75 % verbleibende Kapazität
	0–50 % aufgeladen		25–50 % verbleibende Kapazität
			ERGORAPIDO® muss aufgeladen werden.

BESUCHEN SIE UNS AUF UNSERER WEBSITE, UM: VISIT OUR WEBSITE TO:



Sich Anwendungshinweise, Prospekte, Fehlerbehebungs- und Service-Informationen zu holen:
www.electrolux.com



Ihr Produkt für einen besseren Service zu registrieren:
www.electrolux.com/productregistration



Zubehör und Verbrauchsmaterial für Ihr Gerät zu kaufen: www.electrolux.com/shop

REPARATUR- UND KUNDENDIENST

Halten Sie folgende Angaben bereit, wenn Sie sich an den Kundendienst von Electrolux wenden:

- Modellnummer
- PNC Nummer
- Seriennummer

Diese Informationen finden Sie auf dem Typenschild.

Modellnummer

Produkt-Nr. (PNC)

Seriennummer

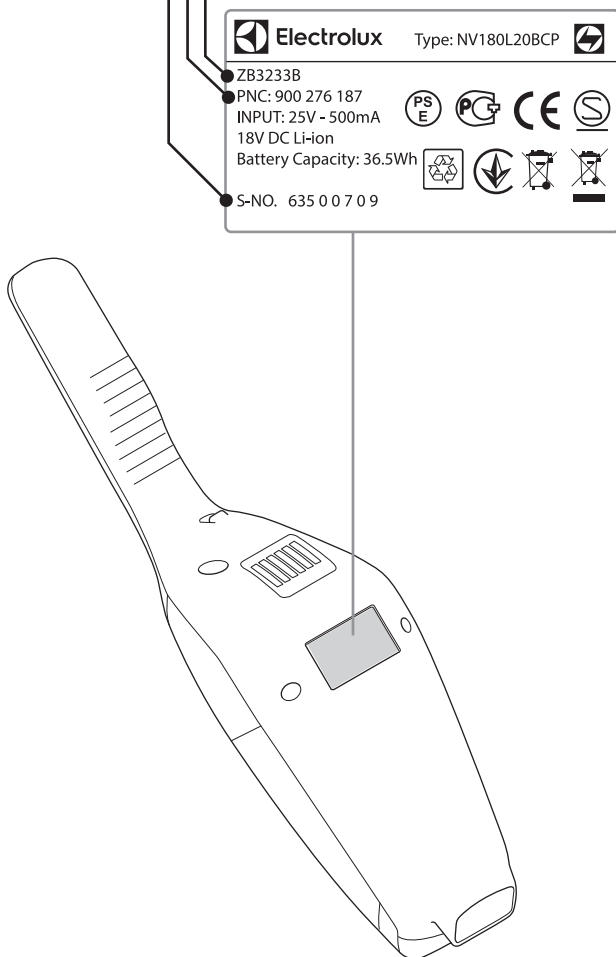

VERBRAUCHSGÜTER UND ZUBEHÖR



www.electrolux.com/shop

Filter
Bez.: EF150
Produkt-Nr. (PNC) 900 168 3748



Auto-Set
Bez.: KIT10B
Produkt-Nr. (PNC): 900 167 9803

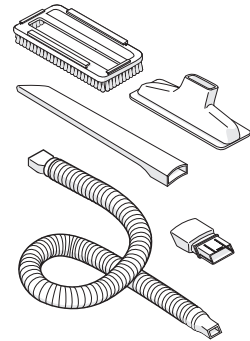

BedPro™ MINI
Bez.: ZE125
Produkt-Nr. (PNC): 900 168 0819

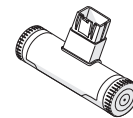

LAUFZEITEN FÜR ERGORAPIDO®

Modell	Volt	Laufzeitmodus
45xx	18V HD	45 min
35xx	18V	35 min
30xx	14,4V	30 min

Den Akku vor der Entsorgung aus dem Gerät entfernen.
Entsorgen oder recyceln Sie den Akku gemäß den örtlichen



Bestimmungen. Das Symbol auf dem Produkt oder seiner Verpackung weist darauf hin, dass dieses Produkt nicht als normaler Haushaltsabfall zu behandeln ist, sondern an einem Sammelpunkt für das Recycling von elektrischen und elektronischen Geräten abgegeben werden muss. Durch Ihren Beitrag zum korrekten Entsorgen dieses Produkts schützen Sie die Umwelt und die Gesundheit Ihrer Mitmenschen. Umwelt und Gesundheit werden durch falsches Entsorgen gefährdet. Weitere Informationen über das Recycling dieses Produkts erhalten Sie von Ihrem Rathaus, Ihrer Müllabfuhr oder dem Geschäft, in dem Sie das Produkt gekauft haben.

GB

FR

AR

BG

CZ

DE

DK

EE

ES

FI

GR

HR

HU

IT

LT

LV

NL

NO

PL

PT

RO

RU

SE

SK

SL

SR

TR

UA

DANSK

Tak fordi du valgte en Electrolux ERGORAPIDO® støvsuger. Brug altid originalt tilbehør og reservedele fra Electrolux, så er du sikker på at få de bedste resultater. Det er designet specielt til din støvsuger. Dette produkt er udviklet med tanke på miljøet. Alle plastdele er mærket til genbrug.

BESKRIVELSE AF ERGORAPIDO®

- | | |
|-------------------------------------|---------------------------------------|
| A. Tænd/slukknap | M. Støvbørste |
| B. Styrkeregeringsknap | N. Fugemundstykke |
| C. Tænd-/sluk-knap, håndholdt enhed | O. Ledningsbeskytter |
| D. Låseskrue | P. Luggedæksel til børsterulle |
| E. Udløserknap, håndholdt enhed | Q. Børsterulle |
| F. Ladestation, vægenhed | R. BRUSHROLLCLEAN® pedal* |
| G. Ladestation, gulv enhed | S. Lys forrest på mundstykket |
| H. Ladeadapter | T. Opladningsindikator |
| I. Fint filter (indvendigt filter) | U. Parkeringskrog |
| J. Førfilter (udvendigt filter) | V. Sprække til opbevaring af tilbehør |
| K. Udløserknap, støvbeholder | |
| L. Støvbeholder | |
- * Ikke på modellerne EER71xxx, EER72xxx, EER73xxx

FØR START

Kontrollér, at pakken indeholder alle dele, der er beskrevet i denne instruktionsvejledning, og læs denne vejledning omhyggeligt. Vær særlig opmærksom på kapitlet om sikkerhedsforanstaltninger. Gem vejledningen.

- 1 Saml håndtaget.
- 2 Saml ladestanderen.
- 3 Der er et hulrum i bunden af ladestanderen, hvor du kan rulle ubrugt ledning op. Tilslut adapteren til lysnettet og anbring ladestanderen på en stabil og vandret overflade langt fra varmekilder, direkte sollys eller våde steder.
- 4 Opladningsindikatoren lyser, når ERGORAPIDO® er placeret i ladestander.

OPLADNING AF ERGORAPIDO®

- 5 Når den er helt opladet, blinker opladningsindikatoren langsomt. Antallet af LED lamper indikerer opladningsniveauet. Fuld opladningstid er ca. 4 timer. For at opnå en bedre batteriydeevne bør ERGORAPIDO® oplades i 24 timer inden første brug og altid holdes opladet, når den ikke anvendes.

STØVSUGNING MED ERGORAPIDO®

Inden du støvsuger, skal du se efter, at mundstykkets hjul og børsterullen er rene og frie for skarpe genstande, så du ikke ridser følsomme gulve og er sikker på en perfekt rengøring.

- 6 Start og stop ERGORAPIDO® ved at trykke på tænd/slukkknappen. ERGORAPIDO® starter på højeste styrke. Tryk på styrkeregeringsknappen for at få en mere stille rengøring og længere køretid.

STØVSUGNING AF MØBLER, BILSÆDER OSV.

- 7 Tryk på knappen for at løsne håndenheten fra hoveddelen.
- 8 Sæt fugemundstykket på for at lette rengøringen af svært tilgængelige områder. Sæt børsten på fugemundstykket til støvsugningen.
- 9 Fugemundstykket og den lille børste kan opbevares i ladestanderen eller sprækken på bagsiden af håndtaget.

BRUSHROLLCLEAN® FUNKTION (KUN VISSE MODELLER)

Brug BRUSHROLLCLEAN® funktionen til at holde børsterullen ren og fri for hår og fibre. For at få de bedste resultater skal du bruge funktionen BRUSHROLLCLEAN®, når ERGORAPIDO® er fuldt opladet.

- 10 Stil ERGORAPIDO® på en hård og plan overflade. Brug ikke BRUSHROLLCLEAN® funktionen på tæpper. Træd på pedalen til BRUSHROLLCLEAN®, mens støvsugeren er tændt. Hold nede i 5 sekunder, indtil hår og fibre er fjernet. Der kan høres en skærende lyd under denne proces. Det er normalt. Gentag processen, hvis der stadig er hår på børsterullen. BRUSHROLLCLEAN® funktionen er udstyret med en overophedningsfunktion. Hvis BRUSHROLLCLEAN® funktionen anvendes i over 30 sekunder (konstant eller afbrudt), deaktiverer den børsterullen og slukker for lysene på mundstykkets forside. Støvsugeren kan stadig bruges, selv når BRUSHROLLCLEAN® funktionen er deaktiveret. For at genaktivere BRUSHROLLCLEAN® funktionen skal ERGORAPIDO®

sættes til opladning og oplades i 15 minutter. Bemærk, at funktionen BRUSHROLLCLEAN® muligvis ikke kan fjerne tykkere tråde eller ledninger, som er viklet ind i børsterullen.

TØMNING AF STØVBEHOLDEREN

- 11 Fjern støvbeholderen ved at trykke på knapperne.
- 12 Tag filterne ud af støvbeholderen ved at trykke på udløserknapperne. Tøm indholdet i en affaldsspand. Vask aldrig støvbeholderen eller filterne i en opvaskemaskine.

VIGTIGT - RENGØRING AF FILTER!

- 13 Filterne skal rengøres regelmæssigt for at sikre en høj rengøringsydelse. Tag filterne ud ved at trykke på udløserknapperne. Adskil det inderste filter fra det yderste filter.
- 14 Skyl forsigtigt filterdelene under lunkent vand uden brug af rengøringsmidler. (Brug aldrig opvaskemaskinen eller vaskemaskinen.) Ryst for at fjerne overskydende vand, og lad dem tørre i mindst 12 timer, inden de sættes tilbage i støvsugeren.

RENGØRING AF SLAGEN OG MUNDSTYKKETS HJUL

- 15 Løsn slangen fra den øverste tilslutning bag mundstykket. Fjern eventuelle genstande, som kan blokere luftgennemstrømningen i slangen eller i luftkanalen til støvkoppen og sæt slangen på igen.
- 16 Hvis du skal rengøre hjulene, eller hvis de er blokerede, skal du forsigtigt tage dem af ved at bruge en flad skruetrækker.

FJERNELSE OG RENGØRING AF BØRSTERULLEN

- 17 Hvis børsterullen bliver blokeret, stopper ERGORAPIDO®. Åbn ledningsbeskytteren og luggedækslet til børsterullen, og fjern børsterullen.
- 18 Brug en saks til at fjerne tråde osv. Genmonter børsterullen, og sørg for, at den kan rotere frit.

FJERNELSE AF BATTERIER TIL GENBRUG

Advarsel; Batterifjernelse må kun udføres af et Electrolux servicecenter eller et officielt opsamlingssted!

- 19 Fjern kun batterier, hvis produktet skal kasseres. Forkert håndtering af batterierne kan være farligt. Batterier bør altid være helt afladede, inden de fjernes. Aflever dit produkt på et Electrolux servicecenter eller et officielt opsamlingssted til genbrug. De kan fjerne og genbruge batteriet og de elektriske dele på en sikker og professionel måde. Følg dit lands regler for indsamling af genopladelige batterier og elektriske produkter.

Nyd en fantastisk støvsugning med ERGORAPIDO®!

FORHOLDSREGLER MHT. SIKKERHED

Apparatet bør kun anvendes af børn fra 8 år og opefter samt af personer med nedsat fysisk, sensorisk eller psykisk funktionsevne, eller som mangler den nødvendige erfaring eller viden, hvis de er under opsyn eller er blevet instrueret i at bruge apparatet på en sikker måde samt forstår de medfølgende farer.

Børn må ikke lege med apparatet.

Børn må ikke rengøre eller vedligeholde apparatet uden overvågning.

Batterierne skal tages ud af apparatet, før du skrotter det.

Batteriet skal bortskaffes på en sikker måde.

Brug kun den ladeadapter, der fulgte med produktet.

ERGORAPIDO® bør kun bruges til normal støvsugning indendørs og i et husholdningsmiljø. Sørg for, at den opbevares på et tørt sted. For at undgå risiko for kvælning må emballagemateriale som f.eks. plastikposer ikke være tilgængeligt for børn.

Brug aldrig støvsugeren:

- I våde omgivelser.
- I nærheden af brændbare gasser osv.
- Når produktet viser tegn på beskadigelse.
- På skarpe genstande eller væsker.
- På varmt eller koldt aske, tændte cigaretskodder osv.
- På fint støv f.eks. fra puds, beton, mel, varmt eller koldt aske.

Forsigtig:

- Lad ikke støvsugeren stå i direkte sollys.
- Undgå at udsætte støvsugeren for stærk varme.
- Battericellerne i den må ikke skilles ad, kortsluttes, anbringes mod metalflader.
- Brug aldrig støvsugeren uden dens filtre.
- Rør ikke ved børsterullen, mens støvsugeren er tændt, og børsterullen drejer rundt.
- Pas på fingrene, hvis du rengør indersiden af gulvmundstykket. Metalbladet for BRUSHROLLCLEAN® funktionen er skarpt og kan forårsage personskade.

Hvis du bruger støvsugeren under ovennævnte forhold, kan det forårsage alvorlig personskade eller skade på produktet. En sådan personskade eller skade dækkes ikke af garantien eller af Electrolux.

SERVICE OG GARANTI

Al service eller reparationer må udelukkende udføres af et autoriseret Electrolux servicecenter.

Denne garanti dækker ikke nedsat batteritid pga. batteriets alder eller brug, da batteriets levetid afhænger af brugens mængde og type.









For at beskytte motoren, batteriet og elektronikken bør produktet ikke opbevares eller betjenes i:

- En omgivelsestemperatur på under 5°C eller over 35°C. Hvis produktet opbevares ved en temperatur på under 5°C eller over 35°C, skal produktet køle ned eller varme op og tørre i nogle få timer inden brug.
- Et fugtighedsniveau på under 20% eller over 80% (ikke-kondenserende).

Hvis produktet opbevares gennem længere tid (uden brug eller kontinuerlig opladning), anbefaler vi at opbevare produktet ved normal stuetemperatur med batterierne opladet ved 50% kapacitet eller mere. Dette bevarer produktets ydeevne.

Bemærk! Der kan ske dugkondensation i produktet, hvis enheden flyttes fra et koldt til et varmt miljø, eller efter opbevaringsrummet er blevet opvarmet. Vent et par timer på, at de interne komponenter varmes og tørrer før brug.

INDIKATORLAMPER

OPLADNING 	HVAD BETYDER DET?	UNDER BRUG	HVAD BETYDER DET?
	Langsomme blink = 100% helt opladet		75 – 100% kapacitet
	50 – 95% opladet		50 – 75% kapacitet tilbage
	0 – 50% opladet		25 – 50% kapacitet tilbage
			ERGORAPIDO® skal genoplades.

BESØG VORES WEBSTED FOR AT:



Få rådgivning, brochurer, fejlfinding, serviceinformation: www.electrolux.com



Registrér dit produkt for bedre service: www.electrolux.com/productregistration



Køb tilbehør og forbrugsvarer til dit apparat: www.electrolux.com/shop

KUNDEPLEJE OG SERVICE

Når du kontakter Electrolux servicenter, skal du sikre dig, at følgende data er tilgængelige:

- Model number,
- PNC-nummer
- Serienummer

Du finder oplysningerne på apparatets typeskilt.

Modelnummer

PNC-nummer

Serienummer

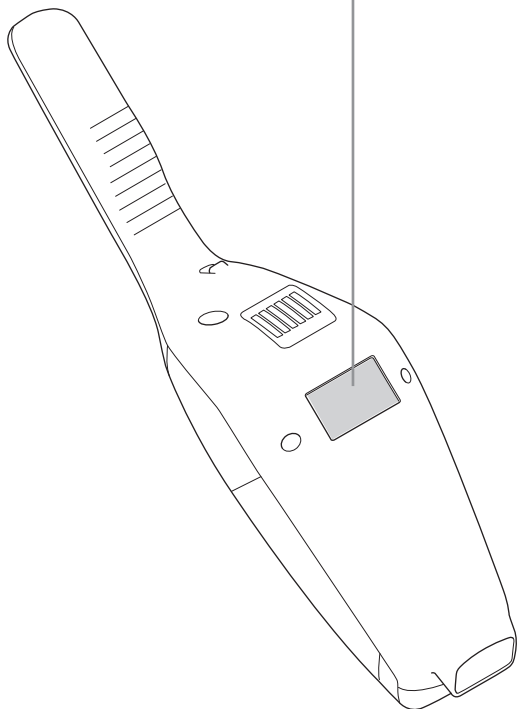
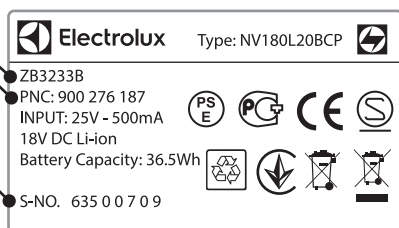

FORBRUGSARTIKLER OG TILBEHØR



www.electrolux.com/shop

Filter
Ref: EF150
PNC: 900 168 3748



Bilsæt
Ref: KIT10B
PNC: 900 167 9803

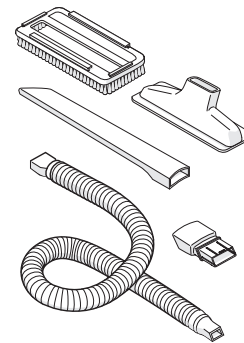

BedPro™ MINI
Ref: ZE125
PNC: 900 168 0819

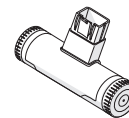

KØRETIDERR FOR ERGORAPIDO®

Model	Volt	Lang driftstidstilstand
45xx	18V HD	45 min
35xx	18V	35 min
30xx	14,4V	30 min

Batteriet skal fjernes fra produktet, før det bortskaffes. Bortskaf eller genbrug

batteriet i overensstemmelse med lokale bestemmelser. Symbolet  på produktet eller på pakken angiver, at dette produkt ikke må behandles som husholdningsaffald. Det skal i stedet overgives til en affaldsstation for behandling af elektrisk og elektronisk udstyr. Ved at sørge for at dette produkt bliver bortskaffet på den rette måde, hjælper du med til at forebygge eventuelle negative påvirkninger af miljøet og af personers helbred, der ellers kunne forårsages af forkert bortskaffelse af dette produkt. Kontakt det lokale kommunkontor, affaldsselskab eller den forretning, hvor produkt er købt, for yderligere oplysninger om genanvendelse af dette produkt.

EESTI

Täname, et valisite Electroluxi ERGORAPIDO® tolmuimeja. Parimate tulemuste tagamiseks kasutage alati Electroluxi originaalvarukuid ja -varuosi. Need on loodud just teie tolmuimejale. See toode on loodud keskkonnamõjusid silmas pidades. Kõik plastikosad on tähistatud ringlussevõtmiseks.

ERGORAPIDO® KIRJELDUS

- | | |
|---------------------------------|---|
| A. SISSE/VÄLJA-nupp | M. Tolmuhari |
| B. Võimsuse reguleerimise nupp | N. Piluotsik |
| C. SISSE/VÄLJA-nupp, käsiseade | O. Juhtme kaitsevõre |
| D. Lukustuskruvi | P. Harjasrulli katteluuk |
| E. Käsiseadme vabastusnupp | Q. Harjasrull |
| F. Laadimisalus, seinamoodul | R. BRUSHROLLCLEAN® pedaal* |
| G. Laadimisalus, põrandamoodul | S. Otsiku esituled |
| H. Laadimisadapter | T. Laadimisindikaator |
| I. Peenfilter (sisefilter) | U. Paigalseisunupp |
| J. Eelfilter (välisfilter) | V. Tarvikute hoidmise pesa |
| K. Vabastusnupp, tolmucontainer | |
| L. Tolmucontainer | * Ei kuulu mudelite EER71xxx, EER72xxx, EER73xxx juurde |

ENNE ALUSTAMIST

Kontrollige, kas pakend sisaldab kõiki kasutusjuhendis kirjeldatud osi; lugege juhend hoolikalt läbi. Pöörake erilist tähelepanu ohutusabinõude osale. Hoidke juhend alles.

- 1 Kinnitage käepide.
- 2 Kinnitage laadimisalus.
- 3 Laadimisaluse põhjas on õõnes ruum, kuhu saab kerida ülejäänud juhtme. Ühendage adapter vooluvõrku ja asetage laadimisalus kindlale ja tasasele pinnale eemale kuumusallikatest, otsesest päikesevalgusest ning märgadest kohtadest.
- 4 Kui ERGORAPIDO® asetatakse laadimisalusele, süttib laadimisindikaator.

ERGORAPIDO® LAADIMINE

- 5 Kui seade on laetud, vilgub laadimisindikaator aeglaselt. LED-tulede arv tähistab laetuse taset. Täislaadimise aeg on umbes 4 tundi. Aku parima jõudluse saavutamiseks laadige ERGORAPIDO® 24 tundi järjest enne esimest kasutamist; kui te seadet ei kasuta, hoidke seda alati laetuna.

TOLMUIMEMINE ERGORAPIDO®-GA

Enne puhastamist kontrollige, et otsiku ratastel ja harjasrullil ei oleks teravaid esemeid, et vältida õrnade põrandate kriimustumist ning tagada maksimaalne puhastusjõudlus.

- 6 Käivitage ja peatage ERGORAPIDO®, vajutades SISSE/VÄLJA-nuppu. ERGORAPIDO® käivitub kõrge võimsuse režiimil. Vaiksema töö ja pikema tööaja saavutamiseks vajutage võimsuse reguleerimisnuppu.

TOLMUIMEMINE MÖÖBLILT, AUTOISTMETELT JMS

- 7 Käsiseadme põhikorpuse küljest eemaldamiseks vajutage nuppu.
- 8 Kasutage piluotsikut raskesti ligipääsetavate kohtade puhastamiseks. Kinnitage piluotsikule hari tolmu pühkimiseks.
- 9 Piluotsiku ja väikese harja saab hoiule panna laadimisalusesse või käepideme tagaküljes asuvasse pesa.

BRUSHROLLCLEAN® FUNKTSIOON (AINULT TEATUD MUDELITEL)

Kasutage BRUSHROLLCLEAN® funktsiooni, et hoida harjasrull puhas ning karva- ja kiuvaba. Parima tulemuse saamiseks kasutage BRUSHROLLCLEAN® funktsiooni siis, kui ERGORAPIDO® on täiesti laetud.

- 10 Asetage ERGORAPIDO® kõvale ja tasasele pinnale. Ärge kasutage BRUSHROLLCLEAN® funktsiooni vaipade puhastamiseks. Vajutage jalaga BRUSHROLLCLEAN® pedaalil, kui seade on sisse lülitatud. Hoidke pedaalil 5 sekundit all, kuni karvad ja kiud on eemaldatud. Selle toiminguga kaasneb löikamisheli; see on normaalne. Kui harjasrullil on ikka karvu, siis korra te toimingut. BRUSHROLLCLEAN® funktsiooni juurde kuulub ülekuumenemisvastane kaitse. Kui BRUSHROLLCLEAN® funktsioon on töötanud üle 30 sekundi (järjest või katkestustega), lülitub harjasrull välja ja otsiku esituled kustuvad. Tolmuimejat saab edasi kasutada ka siis, kui BRUSHROLLCLEAN® funktsioon on välja lülitatud. BRUSHROLLCLEAN® funktsiooni uuesti aktiveerimiseks pange ERGORAPIDO® laadima; laadige 15 minutit. Arvestage, et funktsiooniga BRUSHROLLCLEAN® ei pruugi saada eemaldada harjasrulli kinni jäänud jämedamaid kiude või traadijuppe.

TOLMUKONTEINERI TÜHJENDAMINE

- 11 Tolmukonteineri eemaldamiseks vajutage nuppe.
- 12 Eemaldage tolmucontainerist filtriid, vajutades vabastusnuppe. Tühjendage sisu prügikasti. Ärge peske tolmucontainerit ega filtreid nõudepesumasinas.

OLULINE – FILTRITE PUHASTAMINE!

- 13 Korraliku puhastusvõime tagamiseks puhastage filtreid regulaarselt. Võtke filtriid välja, vajutades vabastusnuppe. Võtke sisemine filter välisest välja.
- 14 Loputage filtriid hoolikalt leige vee all ilma pesuaineid kasutamata. (Ärge kasutage nõudepesumasinat või pesumasinat). Raputage üleliigne vesi maha ja jätke filtriid enne tolmuimejasse tagasi panemist vähemalt 12 tunniks kuivama.

VOOLIKU JA OTSIKU RATASTE PUHASTAMINE

- 15 Võtke voolik otsiku tagant ülemisest ühenduskohast lahti. Eemaldage voolikus või õhukanalis õhuvoolu tõkestada võivad esemed ja praht ning pange voolik tagasi oma kohale.
- 16 Kui rattad vajavad puhastamist või on kinni kiilunud, siis eemaldage need ettevaatlikult tavalise kruvikeeraja abil.

HARJASRULLI EEMALDAMINE JA PUHASTAMINE

- 17 Kui harjasrull kinni jääb, peatab ERGORAPIDO® töö. Avage juhtme kaitsevõre ja harjasrulli kate ning võtke harjasrull välja.
- 18 Lõngajuppide jms eemaldamiseks kasutage kääre. Pange harjasrull tagasi, jälgides, et see käib vabalt ringi.

AKU EEMALDAMINE RINGLUSSEVÕTUKS

Tähelepanu; akut võib eemaldada ainult Electroluxi teeninduskeskus või ettenähtud kogumispunkt!

- 19 Eemaldage aku ainult juhul, kui kavatsete seadme ära visata. Aku ebaõige käsitlemine võib olla ohtlik. **Enne eemaldamist peab aku olema täielikult tühjaks saanud.** Viige oma toode ringlussevõtuks Electroluxi teeninduskeskusesse või spetsiaalsesse kogumispunkti. Nii tagatakse aku ja elektriliste osade eemaldamine ja ringlusse suunamine ohutult ja professionaalselt. Järgige oma riigis kehtivaid eeskirju laetavate akude ja elektriseadmete kogumise kohta.

Nautige esmaklassilist puhastuskogemust ERGORAPIDO®-ga!

GB

FR

AR

BG

CZ

DE

DK

EE

ES

FI

GR

HR

HU

IT

LT

LV

NL

NO

PL

PT

RO

RU

SE

SK

SL

SR

TR

UA

OHUTUSABINÕUD

GB

FR

AR

BG

CZ

DE

DK

EE

ES

FI

GR

HR

HU

IT

LT

LV

NL

NO

PL

PT

RO

RU

SE

SK

SL

SR

TR

UA

Seda seadet võivad kasutada üle 8-aastased lapsed ning füüsilise, sensoorse või vaimse puudega inimesed või kogemuste ja teadmisteta isikud juhul, kui nende tegevuse üle on järelvalve, kui neid juhendatakse seadet turvaliselt kasutama ning nad mõistavad seadme kasutamisega kaasnevaid ohte.

Lapsed ei tohi seadmega mängida.

Ilma järelvalveta ei tohi lapsed seadet puhastada ega hooldustoiminguid läbi viia.

Enne seadme äraviskamist tuleb aku sealt välja võtta.

Aku tuleb viia selleks ettenähtud punkti.

Kasutage ainult tootega kaasasolevat laadimisadapterit.

ERGORAPIDO® on mõeldud ainult siseruumide puhastamiseks tavalistes kodustes tingimustes. Hoidke tolmuimejat kuivas kohas. Pakkematerjalid, nagu kilekotid, peavad olema lastele kättesaamatus kohas, et vältida lämbumisohtu.

Ärge kunagi kasutage tolmuimeajat:

- märjas piirkonnas;
- tuleohtlike gaaside jms lähedal;
- kui seade on nähtavalt kahjustada saanud;
- teravate objektide või vedelike eemaldamiseks;
- kuuma või külma tuha, hõõguvate konide jms imemiseks;
- peene tolmu, näiteks kipsitolmu, betoonitolmu, jahu, kuuma või külma tuha imemiseks.

Ettevaatust:

- Ärge jätke tolmuimeajat otsese päikesevalguse kätte.
- Ärge jätke tolmuimeajat või akut tugeva kuumuse kätte.
- Akut või akuelemente ei tohi demonteerida, lühiühendada või asetada vastu metallpinda.
- Ärge kunagi kasutage tolmuimeajat ilma filtriteta.
- Ärge puudutage harjasrulli, kui tolmuimeja on sisse lülitatud ja harjasrull pöörleb.
- Olge ettevaatlik, kui puhastate pörandaotsiku sisemust! BRUSHROLLCLEAN® funktsiooni juurde kuuluva metalltera on terav ja võib põhjustada vigastusi.

Tolmuimeja kasutamine ülaltoodud juhtudel võib põhjustada tõsiseid kehavigastusi või kahjustada seadet. Electroluxi garantii ei kata selliseid vigastusi ega kahjustusi.

TEENINDUS JA GARANTII

Kõiki teenindus- või parandustöid tuleb teha volitatud Electroluxi teeninduskeskuses.

Käesolev garantii ei hõlma aku kulumise tõttu lühenenud aku kasutusaega, kuna aku eluiga sõltub kasutussagedusest ja -iseloolest.









Mootori, aku ja elektrooniliste osade kaitsmiseks ärge hoidke ega kasutage seadet:

- kohas, kus temperatuur on alla 5 °C või üle 35 °C. Kui seadet on hoiustatud temperatuuril alla 5 °C või üle 35 °C, tuleb sellel mõni tund enne kasutamist lasta maha jahtuda või üles soojeneda;
- kui niiskuse tase on alla 20% või üle 80% (mitte-kondenseeruv).

Kui seade jääb pikemaks ajaks seisma (ilma kasutamata või pideva laadimiseta), on soovitatav seda hoida tavalisel toatemperatuuril ning vähemalt 50% ulatuses laetud akuga. Nii säilib seadme töövõime kõige paremini.

Tähelepanu! Kui viite seadme külmast kohast sooja või kui hoiukohas temperatuur tõuseb, võib seadme sisemusse tekkida kondensvesi. Oodake enne kasutamist mõni tund, et sisemised osad üles soojeneksid ja kuivaksid.

INDIKAATORTULED

LAADIMINE 	MIDA SEE TÄHENDAB?	KASUTAMISE AJAL	MIDA SEE TÄHENDAB?
	Aeglane vilkumine = 100% laetud		75–100% jõudlus
	50–95% laetud		50–75% jõudlust järel
	0–50% laetud		25–50% jõudlust järel
			ERGORAPIDO® tuleb laadida.

KÜLASTAGE MEIE VEEBISAITI:



Kasutusnõuanded, brošüürid, veaotsing, teenindusinfo: www.electrolux.com



Registreerige oma toode parema teeninduse saamiseks: www.electrolux.com/productregistration



Ostke oma seadme jaoks tarvikuid ja lisaseadmeid: www.electrolux.com/shop

KLIENDITEENINDUS

Electroluxi klienditeenindusse pöördumisel peaksid teil olema varuks järgmised andmed:

- Mudeli number
- PNC number (tootenumbr)
- Seerianumber

Andmed leiate seadme andmesildilt.

Mudeli number

PNC number
(tootenumbr)

Seerianumber

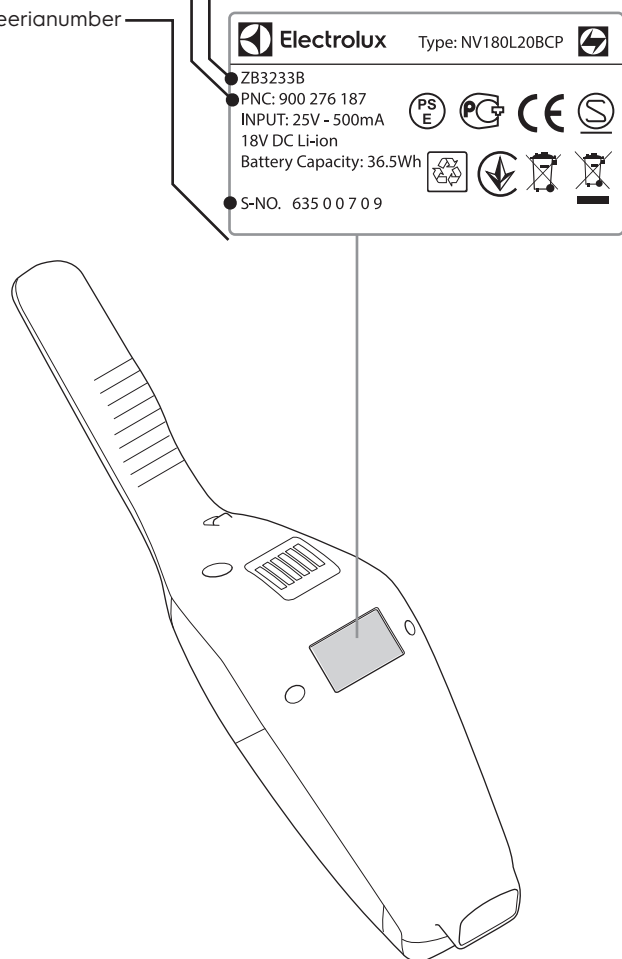

LISASEADMED JA TARVIKUD



www.electrolux.com/shop

Filter
Viide: EF150
PNC: 900 168 3748



Autokomplekt
Viide: KIT10B
PNC: 900 167 9803

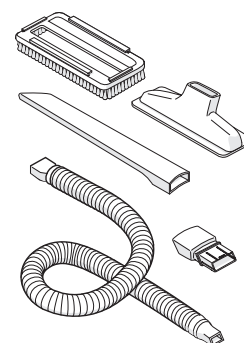

BedPro™ MINI
Viide: ZE125
PNC: 900 168 0819

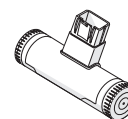

ERGORAPIDO® TÖÖAJAD

Mudel	Volt	Pika tööaja režiim
45xx	18V HD	45 min
35xx	18V	35 min
30xx	14,4V	30 min

Aku tuleb enne lõppkäitlust tootest eemaldada. Visake aku ära või taaskäidelge

seda kohalike määruste kohaselt. Tootel või selle pakendil asuv sümbol  näitab, et seda toodet ei tohi kohelda majapidamisjäätmetena. Selle asemel tuleb toode anda vastavasse elektri- ja elektroonikaseadmete taastöötlemiseks kogumise punkti. Toote õige utiliseerimise kindlustamisega aitate ära hoida võimalikke negatiivseid tagajärgi keskkonnale ja inimtervisele, mida võiks vastasel juhul põhjustada selle toote ebaõige käitlemine. Lisainfo saamiseks selle toote taastöötlemise kohta võtke ühendust kohaliku linnavalitsuse, oma majapidamisjäätmete utiliseerimisteenuse või kauplusega, kust te toote ostsite.

GB

FR

AR

BG

CZ

DE

DK

EE

ES

FI

GR

HR

HU

IT

LT

LV

NL

NO

PL

PT

RO

RU

SE

SK

SL

SR

TR

UA

ESPAÑOL

Gracias por elegir una aspiradora Electrolux ERGORAPIDO®. Utilice siempre accesorios y repuestos originales de Electrolux para asegurar los mejores resultados. Se han diseñado especialmente para su aspiradora. Este producto se ha diseñado pensando en el medio ambiente. Todas las piezas de plástico tienen marcas para su reciclaje.

DESCRIPCIÓN DE ERGORAPIDO®

- | | |
|---|---|
| A. Botón de encendido/apagado | M. Cepillo para muebles |
| B. Botón de regulación de potencia | N. Accesorio para espacios estrechos |
| C. Botón de encendido/apagado, unidad de mano | O. Rejilla protectora del cable |
| D. Tornillo de bloqueo | P. Cubierta del rodillo de cepillo |
| E. Botón de liberación, unidad de mano | Q. Cepillo giratorio |
| F. Estación de carga, unidad de pared | R. Pedal BRUSHROLLCLEAN** |
| G. Estación de carga, unidad de suelo | S. Luces delanteras de la boquilla |
| H. Adaptador de carga | T. Indicador de carga |
| I. Filtro fino (interior) | U. Soporte anticaídas |
| J. Prefiltro (exterior) | V. Ranura para almacenamiento de accesorios |
| K. Botón de liberación, recipiente de polvo | |
| L. Recipiente de polvo | |

* No en los modelos EER71xxx, EER72xxx, EER73xxx

ANTES DE COMENZAR

Compruebe que el paquete incluye todas las partes descritas en este manual y lea el manual atentamente. Preste especial atención al capítulo de instrucciones de seguridad. Guarde estas instrucciones.

- 1 Monte la empuñadura.
- 2 Monte el soporte de carga.
- 3 Hay un espacio hueco en la parte inferior de la estación de carga donde se puede enrollar el cable no utilizado. Inserte el adaptador en la toma de corriente y coloque la estación de carga en una superficie estable y horizontal alejada de fuentes de calor, luz solar directa y lugares húmedos.
- 4 El indicador de carga se ilumina cuando se coloca ERGORAPIDO® en la estación de carga.

CARGA DE ERGORAPIDO®

- 5 Cuando está completamente cargado, el indicador de carga parpadea lentamente. El número de luces LED indica el nivel de carga. El tiempo de carga completa es de unas 4 horas. Para un mejor rendimiento de la batería, cargue ERGORAPIDO® durante 24 horas antes del primer uso y manténgala siempre cargándose cuando no la utiliza.

ASPIRAR CON ERGORAPIDO®

Antes de pasar la aspiradora, compruebe que las ruedas de la boquilla y el rodillo de cepillo están libres de objetos punzantes para evitar arañar suelos delicados y garantizar la limpieza a pleno rendimiento.

- 6 Arranque y pare ERGORAPIDO® pulsando el botón de encendido/apagado. ERGORAPIDO® se pone en marcha en el modo de alta potencia. Para una limpieza más silenciosa y con mayor tiempo de autonomía, pulse el botón de regulación de potencia.

ASPIRADO DE MUEBLES, ASIENTOS DE COCHE, ETC.

- 7 Pulse el botón para liberar la unidad de mano del cuerpo principal.
- 8 Monte la boquilla para rendijas para facilitar la limpieza de áreas de difícil acceso. Coloque el cepillo en la boquilla para rendijas para eliminar el polvo.
- 9 La boquilla para rendijas y el cepillo pequeño pueden guardarse en la estación de carga o en la ranura de la parte trasera de la empuñadura.

FUNCIÓN BRUSHROLLCLEAN® (SOLO ALGUNOS MODELOS)

Utilice la función BRUSHROLLCLEAN® para mantener limpio el rodillo de cepillo y libre de pelos y fibras. Para obtener mejores resultados, utilice la función BRUSHROLLCLEAN® cuando ERGORAPIDO® esté completamente cargado.

- 10 Coloque ERGORAPIDO® sobre una superficie firme y plana. No utilice la función BRUSHROLLCLEAN® sobre alfombras. Pulse el pedal BRUSHROLLCLEAN® con el pie con la aspiradora encen-

didada. Mantenga 5 segundos hasta hacer desaparecer pelos y fibras. Hay un ruido de corte durante este proceso, esto es normal. Si quedan pelos en el rodillo de cepillo, repita el proceso.

La función BRUSHROLLCLEAN® está equipada con protección contra sobrecalentamiento. Si la función BRUSHROLLCLEAN® se activa durante más de 30 segundos (constantes o interrumpidos) desactive el rodillo de cepillo y apague las luces frontales de la boquilla. La aspiradora puede utilizarse aunque la función BRUSHROLLCLEAN® esté desactivada. Para volver a activar la función BRUSHROLLCLEAN®, ponga ERGORAPIDO® a cargar durante 15 minutos.

Tenga en cuenta que la función BRUSHROLLCLEAN® quizá no pueda eliminar hilos gruesos ni alambres enganchados en el rodillo de cepillo

VACIADO DEL RECIPIENTE DE POLVO

- 11 Quite el recipiente de polvo presionando los botones.
- 12 Extraiga los filtros del recipiente de polvo pulsando los botones de liberación. Vacíe el contenido en una papelera. Nunca lave en lavavajillas el recipiente ni los filtros de polvo.

IMPORTANTE - LIMPIEZA DEL FILTRO!

- 13 Debe limpiar los filtros a intervalos regulares para asegurar un buen rendimiento de limpieza. Saque los filtros presionando los botones de liberación. Saque el filtro interior del filtro exterior.
- 14 Enjuague cuidadosamente las piezas del filtro con agua templada sin utilizar detergentes. (No utilice nunca el lavavajillas ni la lavadora.) Agite para eliminar el exceso de agua y deje secar 12h como mínimo antes de volver a montarlas en la aspiradora.

LIMPIEZA DE LA MANGUERA Y LAS RUEDAS DE LA BOQUILLA

- 15 Afloje el tubo detrás de la boquilla de la conexión superior. Quite los objetos o restos que puedan bloquear el flujo de aire en el tubo o en el canal de aire hasta el colector de polvo y vuelva a colocar el tubo.
- 16 Si hay que limpiar las ruedas o se atascan, desmóntelas con cuidado usando un destornillador de punta plana.

DESMONTAJE Y LIMPIEZA DEL CEPILLO DE RODILLO

- 17 Si el cepillo de rodillo se bloquea, ERGORAPIDO® se detiene. Abra la rejilla de protección del cable y la cubierta del rodillo de cepillo y retire el rodillo de cepillo.
- 18 Utilice unas tijeras para eliminar las fibras y similares. Vuelva a montar el rodillo asegurándose de que gira libremente.

DESMONTAJE DE LAS BATERÍAS PARA RECICLAR

Advertencia; *El desmontaje de las baterías solo debe realizarse en un centro de servicio Electrolux o en un punto de recogida oficial!

- 19 Retire las baterías solamente si va a desechar el producto. La manipulación inadecuada de las baterías puede ser peligrosa. **Las baterías deben estar siempre totalmente descargadas antes de retirarse.** Lleve su producto a un centro de servicio Electrolux o a un punto de recogida oficial para reciclarlo. Ellos pueden desmontar y reciclar la batería y las piezas eléctricas de forma segura y profesional. Siga las normas de su país en materia de recogida de baterías recargables y productos eléctricos.

***Disfrute de una gran experiencia de limpieza con ERGORAPIDO®!**

PRECAUCIONES DE SEGURIDAD

Este aparato puede ser utilizado por niños de 8 años en adelante y personas cuyas capacidades físicas, sensoriales o mentales estén disminuidas o que carezcan de la experiencia y conocimientos suficientes para manejarlo, siempre que cuenten con las instrucciones o la supervisión sobre el uso del electrodoméstico de forma segura y comprendan los riesgos.

No permita a los niños jugar con este aparato.

Las tareas de limpieza y mantenimiento no deberán ser realizadas por niños sin supervisión.

Deben retirarse las baterías del aparato antes de desecharlo.

Asegúrese de desechar la batería de forma segura.

Utilice únicamente el adaptador de carga suministrado con el producto.

ERGORAPIDO® solo debe utilizarse por adultos y exclusivamente para aspirar en el interior de un entorno doméstico normal. Asegúrese de guardarla en un lugar seco.

El material de embalaje, como las bolsas de plástico, no debe dejarse al alcance de los niños para evitar riesgos de asfixia.

No utilice nunca la aspiradora:

- En áreas húmedas.
- Cerca de gases inflamables, etc.
- Cuando el producto presente signos visibles de daños.
- Con objetos punzantes o líquidos.
- Con ceniza caliente o fría, cigarrillos encendidos, etc.
- Con polvo fino de yeso, cemento, harina o cenizas calientes o frías.

Precaución:

- No deje la aspiradora bajo luz solar directa.
- Evite exponer la aspiradora a calor intenso.
- Las celdas de la batería no deben desmontarse, cortocircuitarse ni colocarse contra una superficie de metal.
- No utilice nunca la aspiradora sin los filtros.
- No trate de tocar el rodillo de cepillo mientras la aspiradora está encendida y el rodillo de cepillo gira.
- Tenga cuidado con los dedos al limpiar dentro de la boquilla de suelo. La cuchilla metálica de la función BRUSHROLLCLEAN® está afilada y puede causar lesiones.

El uso de la aspiradora en las circunstancias anteriores puede provocar importantes lesiones o dañar el producto. Estas lesiones o daños no están cubiertos por la garantía ni por Electrolux.

ASISTENCIA Y GARANTÍA

Todas las operaciones de servicio o reparación debe realizarlas un centro de asistencia autorizado de Electrolux.

Esta garantía no cubre la reducción de la autonomía de la batería por su envejecimiento o uso, ya que la vida de la batería depende de la cantidad y naturaleza de su uso.









Para proteger el motor, la batería y los componentes electrónicos, el producto no debe guardarse ni utilizarse en:

- Una temperatura ambiente inferior a 5 °C o superior a 35 °C. Si el producto se guarda a una temperatura inferior a 5 °C o superior a 35 °C, deje que el producto se enfríe o caliente y se seque durante unas horas antes de utilizarlo.
- Un nivel de humedad inferior al 20% o superior al 80% (sin condensación).

Si el producto se guarda durante un período prolongado de tiempo (sin utilizarlo o recargarlo de forma continua) recomendamos guardarlo a temperatura ambiente normal con las baterías cargadas al 50% o más. Así se mantendrá el rendimiento del producto.

Atención! En el interior del producto puede condensarse rocío si la unidad se desplaza de un entorno frío a otro cálido o después de calentar la sala donde se guarda. Espere unas horas a que los componentes internos se calienten y sequen antes de usarlos

LUCES INDICADORAS

CARGANDO 	¿QUÉ SIGNIFICA?	DURANTE EL USO	¿QUÉ SIGNIFICA?
	Intermitente lento = 100 % de carga		75 – 100 % de capacidad
	50 – 95 % de carga		50 – 75 % de capacidad restante
	0 – 50 % de carga		25 – 50 % de capacidad restante
			Es necesario recargar ERGORAPIDO®

VISITE NUESTRO SITIO WEB PARA:



Obtener consejos, folletos, soluciones a problemas e información de servicio: www.electrolux.com



com Registrar su producto para recibir un mejor servicio: www.electrolux.com/productregistration



Adquirir accesorios y recambios para su aparato: www.electrolux.com/shop

ATENCIÓN Y SERVICIO AL CLIENTE

Al contactar con el centro de servicio de Electrolux, cerciórese de tener la siguiente información a mano:

- Número de modelo,
- Número de PNC
- Número de serie

Esta información se puede encontrar en la placa de características.

Número de modelo
Número de PNC
Número de serie

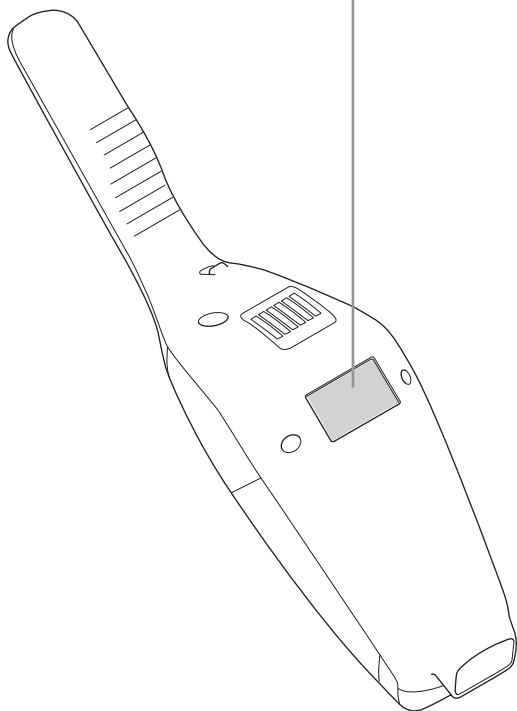
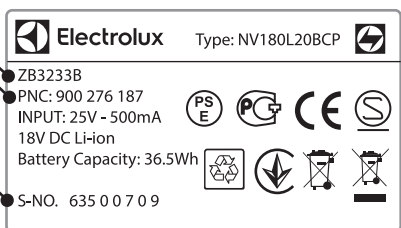

CONSUMIBLES Y ACCESORIOS



www.electrolux.com/shop

Filtro
Ref: EF150
Número de producto (PNC): 900 168 3748



Kit para el coche
Ref: KIT10B
Número de producto (PNC): 900 167 9803

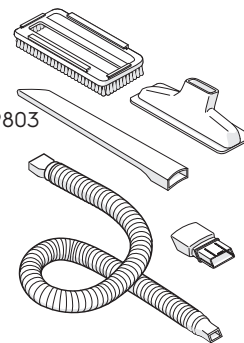

BedPro™ MINI
Ref: ZE125
Número de producto (PNC): 900 168 0819

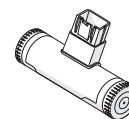

TIEMPO DE FUNCIONAMIENTO DE ERGORAPIDO®

Modelo	Voltios	Modo gran autonomía
45xx	18V HD	45 min
35xx	18V	35 min
30xx	14,4V	30 min

Se debe retirar la batería del producto antes de desecharlo. Deseche o



recicle la batería conforme a las normativas locales. El símbolo  en el producto o en su embalaje indica que este producto no se puede tratar como desperdicios normales del hogar. Este producto se debe entregar al punto de recolección de equipos eléctricos y electrónicos para reciclaje. Al asegurarse de que este producto se deseche correctamente, usted ayudará a evitar posibles consecuencias negativas para el ambiente y la salud pública, lo cual podría ocurrir si este producto no se manipula de forma adecuada. Para obtener información más detallada sobre el reciclaje de este producto, póngase en contacto con la administración de su ciudad, con su servicio de desechos del hogar o con la tienda donde compró el producto.

SUOMI

Kiitämme teitä Electrolux ERGORAPIDO® -pölynimurin hankinnan johdosta. Käytä aina alkuperäisiä Elektroluxin lisävarusteita ja varaosia parhaiden tuloksien saavuttamiseksi. Ne on suunniteltu erityisesti pölynimuriin. Laitte on suunniteltu ympäristöä ajatellen. Kaikki muoviosat on merkitty kierrätystä varten.

ERGORAPIDO®-PÖLYNIMURIN KUVAUS

- | | |
|----------------------------------|-----------------------------------|
| A. Virtapainike | M. Pölyharja |
| B. Tehon säätöpainike | N. Rakosuutin |
| C. ON/OFF-painike, käsi-imuri | O. Kaapelisuojaritilä |
| D. Kiinnitysruuvi | P. Harjarullan lukitsimen suoja |
| E. Vapautuspainike, käsi-imuri | Q. Harjarulla |
| F. Latausasema, seinäyksikkö | R. BRUSHROLLCLEAN®-painike* |
| G. Latausasema, lattaiyksikkö | S. Suulakkeen etuvalot |
| H. Lataussovitin | T. Latauksen ilmaisin |
| I. Hienosuodatin (sisäsuodatin) | U. Muotoiltu kahva |
| J. Esisuodatin (ulompi suodatin) | V. Lisävarusteiden säilytyspidike |
| K. Vapautuspainike, pölysäiliö | |
| L. Pölysäiliö | |

* Ei malleissa EER71xxx, EER72xxx, EER73xxx

KÄYTTÖÖNOTTO

Tarkista, että pakkaus sisältää kaikki tässä käyttöohjeessa kuvatut osat ja lue tämä ohje huolellisesti. Kiinnitä erityistä huomiota turvallisuusohjeisiin. Säilytä nämä ohjeet.

- 1 Asenna kahva paikalleen.
- 2 Kokoa latausteline.
- 3 Latausaseman alaosassa on onnto tila, johon käyttämätön kaapeli voidaan keräiä. Aseta sovitin pistorasiaan ja aseta latausasema vakaalle ja vaakasuoralle alustalle etäälle lämmönlähteistä. Suojaa se suoralta auringonvalolta ja kosteudelta.
- 4 Latauksen merkkivalo palaa, kun ERGORAPIDO® on asetettu latausasemaan.

ERGORAPIDO®-PÖLYNIMURIN LATAUS

- 5 Kun pölynimuri on ladattu täyteen, latauksen merkkivalo vilkkuu hitaasti. LED-merkkivalojen lukumäärä osoittaa lataustason. Täyteen lataaminen kestää noin 4 tuntia. Akun parhaan suorituskyvyn säilyttämiseksi lataa ERGORAPIDO®-pölynimuria 24 tuntia ennen ensimmäistä käyttöä ja pidä se aina ladattuna, kun sitä ei käytetä.

IMUROINTI ERGORAPIDO®-PÖLYNIMURILLA

Ennen imuroimista tulee tarkistaa, ettei suulakkeen pyörissä ja harjarullassa ole teräviä esineitä, jotta ne eivät naarmuttaisi arkalaatuisia lattiaa ja jotta puhdistusteho olisi maksimaalinen.

- 6 Käynnistä ja sammuta ERGORAPIDO® painamalla virtapainiketta. ERGORAPIDO® käynnistyy aina tehokkaimmalla tasolla. Valitse hiljaisempi puhdistus ja pidempi käyttöaika painamalla tehon säätöpainiketta.

HUONEKALUJEN, AUTOJEN ISTUINTEN JNE. IMUROINTI

- 7 Paina painiketta vapauttaaksesi käsi-imurin rungosta.
- 8 Kiinnitä rakosuutin helpottaaksesi ahtaiden ja kapeiden kohteiden puhdistusta. Kiinnitä rakosuuttimen harja pölyjen imurointia varten.
- 9 Rakosuutin ja pieni harja voidaan säilyttää latausasemassa tai kahvan takana olevassa pidikkeessä.

BRUSHROLLCLEAN®-TOIMINTO (VAIN TIETYT MALLIT)

Käytä BRUSHROLLCLEAN®-toimintoa säännöllisesti pitääksesi harjarullan puhtaana ja vapaana hiuksista ja kuiduista. Parhaiden tuloksien saavuttamiseksi BRUSHROLLCLEAN®-toimintoa tulee käyttää, kun ERGORAPIDO® on ladattu täyteen.

- 10 Aseta ERGORAPIDO® kovalle ja tasaiselle alustalle. Älä käytä BRUSHROLLCLEAN®-toimintoa mattojen päällä. Paina BRUSHROLLCLEAN®-painiketta jalalla pölynimurin ollessa kytketty päälle. Pidä alhaalla 5 sekuntia, kunnes hiukset ja kuidut poistuvat. Tämän toiminnon aikana kuuluu leikkausääniä, se on normaalia. Jos harjarullaan jää hiuksia, toista toimenpide. BRUSHROLLCLEAN®-toiminnossa on ylikuumentumisuoja. BRUSHROLLCLEAN®-toiminto pysäyttää harjarullan ja sammuttaa suulakkeen etuvalot, jos se on aktivoitu yli 30 sekunnin ajaksi (jatkuvatoinisesti tai keskeytyksillä). Imuria voidaan edelleen käyttää, vaikka BRUSHROLLCLEAN®-toiminto on kytketty pois päältä. BRUSHROLLCLEAN®-to-

iminnon aktivoimiseksi aseta ERGORAPIDO® lataukseen ja lataa sitä 15 minuuttia.

Huomaa, että BRUSHROLLCLEAN®-toiminto ei välttämättä poista harjarullaan kiinnittyneitä paksumpia säikeitä tai lankoja.

PÖLYSÄILIÖN TYHJENTÄMINEN

- 11 Poista pölysäiliö painamalla painikkeita.
- 12 Poista suodattimet pölysäiliöstä painamalla vapautuspainikkeita. Tyhjennä säiliö roska-astiaan. Älä koskaan pese pölysäiliötä tai suodattimia astianpesukoneessa.

TÄRKEÄÄ - SUODATTIMEN PUHDISTUS!

- 13 Suodattimet tulee puhdistaa säännöllisesti hyvän puhdistustehon varmistamiseksi. Poista suodattimet painamalla vapautuspainikkeita. Erotsisäsuodatin ulommasta suodattimesta.
- 14 Huuhtelee suodattimien osat varovasti haalealla vedellä ilman pesuaineta. (Älä koskaan pese niitä astianpesukoneessa tai pesukoneessa.) Ravista ylimääräinen vesi pois ja anna kuivua vähintään 12 tuntia, ennen kuin laitat ne takaisin pölynimuriin.

LETKUN JA SUULAKKEEN PYÖRIEN PUHDISTAMINEN

- 15 Löysää letkua suulakkeen takana olevasta yläliitoksesta. Poista letkussa tai ilmanavassa olevat mahdolliset tukokset ja aseta letku takaisin paikoilleen.
- 16 Jos pyörien puhdistus on tarpeen tai ne ovat juuttuneet kiinni, poista ne varoen tasapaisella ruuvimeisselillä.

HARJARULLAN IRROTTAMINEN JA PUHDISTAMINEN

- 17 ERGORAPIDO® pysähtyy, jos harjarulla tukkeutuu. Avaa kaapelisuojaritilä ja harjarullan lukitsimen suoja ja poista harjarulla.
- 18 Poista langat jne. saksilla. Aseta harjarulla paikalleen varmistaen, että se voi pyöriä vapaasti.

AKKUJEN POISTAMINEN KIERRÄTYSTÄ VARTEN

Varoitus; akun saa poistaa vain valtuutettu Electrolux-huoltoilike tai akkujen kierrätyspiste!

- 19 Poista akut vain, jos tuote hävitetään. Akun virheellinen käsittely voi olla vaarallista. **Akkujen varaus on aina tyhjennettävä täysin ennen niiden poistamista.** Vie tuote kierrätyspisteeseen kierrätettäväksi. He voivat poistaa ja kierrättää akun ja sähköosat turvallisesti ja ammattitaitoisesti. Noudata maasi sääntöjä liittyen ladattavien akkujen ja sähkölaitteiden keräämiseen.

Nauti mukavasta ja helposta siivouksesta ERGORAPIDO®-pölynimurilla!

GB

FR

AR

BG

CZ

DE

DK

EE

ES

FI

GR

HR

HU

IT

LT

LV

NL

NO

PL

PT

RO

RU

SE

SK

SL

SR

TR

UA

GB

FR

AR

BG

CZ

DE

DK

EE

ES

FI

GR

HR

HU

IT

LT

LV

NL

NO

PL

PT

RO

RU

SE

SK

SL

SR

TR

UA

TURVALLISUUSOHJEET

Lapset (yli 8-vuotiaat) ja henkilöt, joilla on fyysisiä, aistillisia tai henkisiä puutteita tai puutteellinen kokemus ja tuntemus, voivat käyttää tätä laitetta, jos heitä on valvottu tai ohjattu laitteen turvallisessa käytössä ja he ymmärtävät laitteen käyttöön liittyvät vaarat.

Lapset eivät saa leikkiä laitteella.

Lapset eivät saa suorittaa puhdistusta tai huoltoa ilman valvontaa.

Akut tulee poistaa laitteesta ennen sen romuttamista.

Akku tulee hävittää turvallisesti.

Käytä vain tuotteen mukana toimitettua laturia.

ERGORAPIDO®-pölynimuria tulee käyttää vain tavalliseen imurointiin sisätiloissa ja kotiympäristössä. Varmista, että sitä säilytetään kuivassa paikassa.

Pakkauksmateriaalit (esim. muovipussit) tulee pitää lasten ulottumattomissa tukehtumisvaaran välttämiseksi.

Älä koskaan käytä pölynimuria:

- Kosteissa olosuhteissa.
- Syttyvien kaasujen, jne. lähellä.
- Kun tuotteessa on nähtävissä olevia vaurioita.
- Terävien esineiden tai nesteiden imurointiin.
- Kuumaan tai kylmään tuhkaan, palaviin tupakan natsoihin, jne.
- Hienon pölyn, esimerkiksi kipsistä, betonista, jauhoista tai kuumasta/kylmästä tuhkasta tulevan pölyn imurointiin.

Huomio:

- Älä jätä pölynimuria suoraan auringonvaloon.
- Älä altista pölynimuria voimakkaalle lämmölle.
- Akkua ei saa purkaa tai asettaa oikosulkuun tai metallipinnan päälle.
- Älä koskaan käytä pölynimuria ilman suodattimia.
- Älä kosketa harjarullaan, kun imuri on kytketty toimintaan ja harjarulla pyörii.
- Varo sormiasi, jos puhdistat lattiasuulakkeen sisäosan. BRUSHROLLCLEAN®-toiminnon metalliterä on terävä ja voi aiheuttaa vammoja.

Jos pölynimuria käytetään yllä mainituissa olosuhteissa, seurauksena voivat olla vakavat henkilövahingot tai laitteen vaurioituminen.

Takuu ei kata kyseisiä vahinkoja tai vaurioita eikä Electrolux ota niistä vastuuta.

HUOLTO JA TAKUU

Ainoastaan valtuutettu Electrolux-huoltoliike saa suorittaa huolto- ja korjaustoimenpiteitä laitteelle.

Tämä takuu ei kata akunkeston heikkenemistä johtuen akun iästä tai käytöstä, koska akun käyttöikä riippuu käytön määrästä ja luonteesta.









Moottorin suojaamiseksi akkua ja tuotteen elektroniikkaosia ei saa säilyttää eikä käyttää:

- Alle 5 °C tai yli 35 °C ympäristölämpötilassa. Jos tuote varastoidaan alle 5 °C tai enintään 35 °C lämpötilassa, tuotteen pitää antaa jäähtyä tai lämmetä ja kuivua muutaman tunnin ajan ennen käyttöä.
- Alle 20 % tai yli 80% kosteustaso (ei-tiivistyvä).

Jos laite varastoidaan pitkäksi aikaa (ilman käyttöä tai jatkuvaa latausta), on suositeltavaa säilyttää laite normaalissa huoneenlämpötilassa akku ladattuna vähintään 50 % kapasiteetista. Tämä ylläpitää tuotteen suorituskykyä.

Huomio! Kosteutta voi tiivistyä tuotteen sisälle, jos laite siirretään kylmästä lämpimään tai kun varastotilaa on lämmitetty. Odota muutaman tunnin ajan, jotta tuotteen sisäosat lämpenevät ja kuivuvat ennen käyttöä.

MERKKIVALOT

LATAUS 	MITÄ SE TARKOITTAÄ?	KÄYTÖN AIKANA	MITÄ SE TARKOITTAÄ?
	Vilkkuu hitaasti = 100 % ladattu täyteen		75 - 100 % kapasiteetista
	50 - 95 % ladattu		50- 75 % kapasiteetista jäljellä
	0-50 % ladattu		25 - 50% kapasiteetista jäljellä
			ERGORAPIDO® on ladattava.

VIERAILE VERKKOSIVULLAMME:



Saadaksesi käyttöön liittyviä neuvoja, esitteitä, vianmääritysohjeita ja huolto-ohjeita:
www.electrolux.com



Rekisteröi tuote parempaa huoltoa varten:
www.electrolux.com/productregistration



Hanki laitteeseesi lisävarusteita ja tarvikkeita:
www.electrolux.com/shop

ASIAKASPALVELU JA HUOLTO

Pidä seuraavat tiedot saatavilla ottaessasi yhteyttä Electrolux-huoltopalveluun:

- Mallinumero
- PNC-numero
- Sarjanumero

Kyseiset tiedot löytyvät laitteen arvokilvestä.

Mallinumero

PNC-numero

Sarjanumero

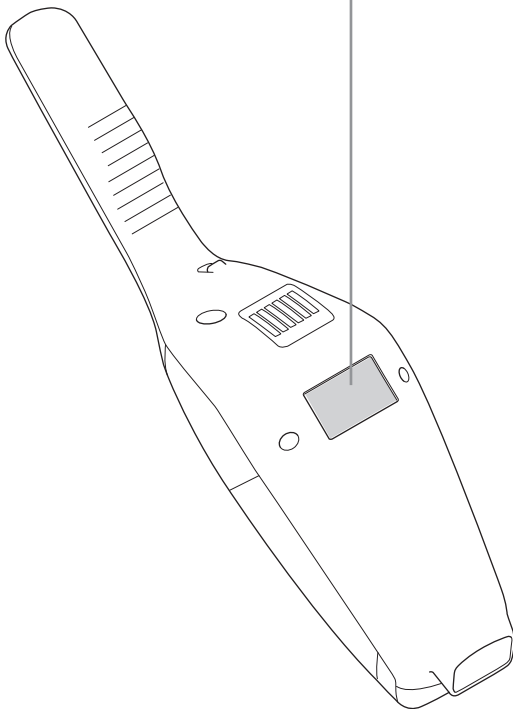
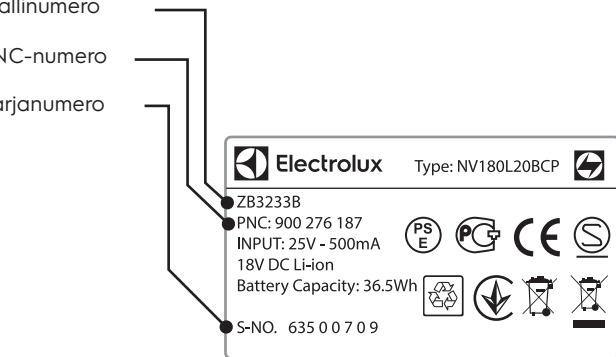

KULUTUSTARVIKKEET JA VARUSTEET



www.electrolux.com/shop

Suodatin
Viite: EF150
PNC: 900 168 3748



Autopakkaus
Viite: KIT10B
PNC: 900 167 9803

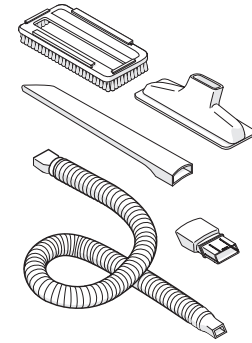

BedPro™ MINI
Viite: ZE125
PNC: 900 168 0819

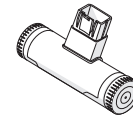

ERGORAPIDO®-PÖLYNIMURIN KÄYTTÖAJAT

Model	Volt	Pitkän käyttöajan tila
45xx	18V HD	45 min
35xx	18V	35 min
30xx	14,4V	30 min

Akku on irrotettava tuotteesta ennen tuotteen hävittämistä. Hävitä tai kierrätä akku

paikallisten säädösten mukaisesti. Symboli  , joka on merkitty tuotteeseen tai sen pakkaukseen, osoittaa, että tätä tuotetta ei saa käsitellä talousjätteenä. Tuote on sen sijaan luovutettava sopivaan sähkö- ja elektroniikkalaitteiden kierrätyksestä huolehtivaan keräyspisteeseen. Tämän tuotteen asianmukaisen hävittämisen varmistamisella autetaan estämään sen mahdolliset ympäristöön ja terveyteen kohdistuvat haittavaikutukset, joita voi aiheutua muussa tapauksessa tämän tuotteen epäasianmukaisesta jätekäsittelystä. Tarkempia tietoja tämän tuotteen kierrättämisestä saa paikallisesta kunnantoinnista, talousjätehuoltopalvelusta tai liikkeestä, josta tuote on ostettu.

GB

FR

AR

BG

CZ

DE

DK

EE

ES

FI

GR

HR

HU

IT

LT

LV

NL

NO

PL

PT

RO

RU

SE

SK

SL

SR

TR

UA

ΕΛΛΗΝΙΚΑ

Σας ευχαριστούμε που επιλέξατε την ηλεκτρική σκούπα ERGORAPIDO® της Electrolux. Για να εξασφαλίσετε τα καλύτερα δυνατά αποτελέσματα, χρησιμοποιείτε πάντα γνήσια αξεσουάρ και ανταλλακτικά Electrolux. Έχουν σχεδιαστεί αποκλειστικά για τη δική σας ηλεκτρική σκούπα. Το προϊόν αυτό έχει σχεδιαστεί λαμβάνοντας υπόψη το περιβάλλον. Όλα τα πλαστικά μέρη είναι σημασμένα κατάλληλα με σκοπό να ανακυκλωθούν.

ΠΕΡΙΓΡΑΦΗ ΤΗΣ ERGORAPIDO®

- | | |
|---|---------------------------------------|
| A. Κουμπί ΕΝΕΡΓΟΠΟΙΗΣΗΣ/
ΑΠΕΝΕΡΓΟΠΟΙΗΣΗΣ | M. Βούρτσα ξεσκονίσματος |
| B. Κουμπί ρύθμισης ισχύος | N. Ακροφύσιο για στενές
κοιλότητες |
| C. Κουμπί ΕΝΕΡΓΟΠΟΙΗΣΗΣ/
ΑΠΕΝΕΡΓΟΠΟΙΗΣΗΣ, μονάδα
χειρός | O. Προστατευτική γρίλια
καλωδίου |
| D. Βίδα ασφάλισης | P. Κάλυμμα για τη βούρτσα-ρολό |
| E. Κουμπί απασφάλισης, μονάδα
χειρός | Q. Βούρτσα-ρολό |
| F. Βάση φόρτισης, επιτοίχια
μονάδα | R. Πεντάλ BRUSHROLLCLEAN** |
| G. Βάση φόρτισης, επιδαπέδια
μονάδα | S. Μηροσπινές λυχνίες
ακροφυσίου |
| H. Προσαρμογέας φόρτισης | T. Ένδειξη φόρτισης |
| I. Λεπτό φίλτρο (εσωτερικό
φίλτρο) | U. Κρεμάστρα |
| J. Προ-φίλτρο (εξωτερικό
φίλτρο) | V. Σχισμή για αποθήκευση
αξεσουάρ |
| K. Κουμπί απασφάλισης, δοχείο
σκόνης | |
| L. Δοχείο σκόνης | |

*Όχι στα μοντέλα EER71xxx,
EER72xxx, EER73xxx

ΠΡΙΝ ΑΠΟ ΤΗΝ ΕΝΑΡΞΗ ΛΕΙΤΟΥΡΓΙΑΣ

Ελέγξτε ότι περιλαμβάνονται στη συσκευασία όλα τα εξαρτήματα που περιγράφονται σε αυτό το εγχειρίδιο οδηγιών και διαβάστε το εγχειρίδιο προσεκτικά. Προσέξτε ιδιαίτερα το κεφάλαιο «Προφυλάξεις ασφαλείας». Φυλάξτε αυτές τις οδηγίες.

1. Συναρμολογήστε τη λαβή.
2. Συναρμολογήστε τη βάση φόρτισης.
3. Υπάρχει ένα κενό κάτω από τη βάση φόρτισης όπου μπορείτε να τυλίξετε το καλώδιο που περισσεύει. Βάλτε τον προσαρμογέα στην πρίζα και τοποθετήστε τη βάση φόρτισης σε σταθερή και οριζόντια επιφάνεια μακριά από πηγές θερμότητας, άμεσο ηλιακό φως ή υγρά μέρη.
4. Η ένδειξη φόρτισης ανάβει όταν η ERGORAPIDO® τοποθετηθεί στη βάση φόρτισης.

ΦΟΡΤΙΣΗ ΤΗΣ ERGORAPIDO®

5. Όταν είναι πλήρως φορτισμένη, η ένδειξη φόρτισης αναβοσβήνει αργά. Οι αριθμοί των λυχνιών LED υποδεικνύουν το επίπεδο φόρτισης. Ο χρόνος πλήρους φόρτισης είναι περίπου 4 ώρες. Για καλύτερη απόδοση της μπαταρίας, φορτίστε την ERGORAPIDO® για 24 ώρες πριν από την πρώτη χρήση και φορτίζετε την όταν δεν τη χρησιμοποιείτε.

ΣΚΟΥΠΙΣΜΑ ΜΕ ΤΗΝ ERGORAPIDO®

Προτού σκουπίσετε, βεβαιωθείτε ότι δεν υπάρχουν αιχμηρά αντικείμενα στους τροχούς του ακροφυσίου και στη βούρτσα-ρολό, ώστε να μη χαράξετε τυχόν ευαίσθητα δάπεδα και να εξασφαλίσετε τέλεια απόδοση κατά τον καθαρισμό.

6. Θέστε σε λειτουργία και σταματήστε την ERGORAPIDO®, πατώντας το κουμπί ΕΝΕΡΓΟΠΟΙΗΣΗΣ/ΑΠΕΝΕΡΓΟΠΟΙΗΣΗΣ.
Η ERGORAPIDO® ξεκινά σε λειτουργία υψηλής ισχύος.
Για πιο αθόρυβο καθάρισμα και μεγαλύτερο χρόνο λειτουργίας, πιέστε το κουμπί ρύθμισης ισχύος.

ΧΡΗΣΗ ΣΕ ΕΠΙΠΛΑ, ΚΑΘΙΣΜΑΤΑ ΑΥΤΟΚΙΝΗΤΟΥ Κ.ΛΠ.

7. Πατήστε το κουμπί για να απελευθερώσετε τη μονάδα χειρός από το κυρίως σώμα.
8. Συνδέστε το ακροφύσιο για στενές κοιλότητες για να διευκολύνετε τον καθαρισμό δυσπρόσιτων σημείων. Συνδέστε τη βούρτσα στο ακροφύσιο για στενές κοιλότητες για ξεσκονίσματα.
9. Η θέση αποθήκευσης του ακροφυσίου για στενές κοιλότητες και της μικρής βούρτσας είναι στη βάση φόρτισης ή στη σχισμή στο πίσω μέρος της λαβής.

ΛΕΙΤΟΥΡΓΙΑ BRUSHROLLCLEAN® (ΣΥΓΚΕΚΡΙΜΕΝΑ ΜΟΝΤΕΛΑ ΜΟΝΟ)

Χρησιμοποιείτε τη λειτουργία BRUSHROLLCLEAN® για να διατηρείτε τη βούρτσα-ρολό καθαρή από τρίχες και ίνες. Για καλύτερα αποτελέσματα, χρησιμοποιείτε τη λειτουργία BRUSHROLLCLEAN® όταν η ERGORAPIDO® είναι πλήρως φορτισμένη.

10. Τοποθετήστε την ERGORAPIDO® επάνω σε μια σκληρή και επίπεδη επιφάνεια. Μη χρησιμοποιείτε τη λειτουργία BRUSHROLLCLEAN® επάνω σε χαλιά.
Πατήστε το πεντάλ BRUSHROLLCLEAN® με το πόδι σας, ενώ η σκούπα είναι ενεργοποιημένη. Κρατήστε το πατημένο για 5 δευτερόλεπτα μέχρι να αφαιρεθούν οι τρίχες και οι ίνες. Κατά τη διάρκεια αυτής της διαδικασίας, θα υπάρξει μείωση του θορύβου. Αυτό είναι φυσιολογικό. Εάν παραμείνουν τρίχες στη βούρτσα-ρολό, επαναλάβετε τη διαδικασία. Η λειτουργία BRUSHROLLCLEAN® διαθέτει προστασία κατά της υπερθέρμανσης. Αν η λειτουργία BRUSHROLLCLEAN® έχει χρησιμοποιηθεί για περισσότερα από 30 δευτερόλεπτα (συνεχόμενα ή διακεκομμένα), απενεργοποιεί τη βούρτσα-ρολό και απενεργοποιεί τις μπροστινές λυχνίες του ακροφυσίου. Η ηλεκτρική σκούπα μπορεί να συνεχίσει να χρησιμοποιείται, ακόμα και όταν η λειτουργία BRUSHROLLCLEAN® είναι απενεργοποιημένη. Για να ενεργοποιήσετε πάλι τη λειτουργία BRUSHROLLCLEAN®, βάλτε την ERGORAPIDO® να φορτίσει και φορτίστε τη για 15 λεπτά.
Σημειώστε ότι η λειτουργία BRUSHROLLCLEAN® ενδέχεται να μην μπορεί να αφαιρέσει παχιές κλωστές ή σύρματα που έχουν εγκλωβιστεί στη βούρτσα-ρολό.

ΑΔΕΙΑΣΜΑ ΤΟΥ ΔΟΧΕΙΟΥ ΣΚΟΝΗΣ

11. Αφαιρέστε το δοχείο σκόνης πατώντας τα κουμπιά.
12. Αφαιρέστε τα φίλτρα από το δοχείο σκόνης πατώντας τα κουμπιά απασφάλισης. Αδειάστε το περιεχόμενο σε κάδο απορριμμάτων. Ποτέ μην πλένετε το δοχείο σκόνης ή τα φίλτρα σε πλυντήριο πιάτων.

ΣΗΜΑΝΤΙΚΟ - ΚΑΘΑΡΙΣΜΟΣ ΦΙΛΤΡΩΝ!

13. Πρέπει να καθαρίζετε τα φίλτρα σε τακτά χρονικά διαστήματα για να εξασφαλίσετε υψηλή απόδοση καθαρισμού. Αφαιρέστε τα φίλτρα πατώντας τα κουμπιά απασφάλισης. Χωρίστε το εσωτερικό φίλτρο από το εξωτερικό φίλτρο.
14. Ξεπλύνετε τα επιμέρους φίλτρα προσεκτικά σε χλιαρό νερό χωρίς να χρησιμοποιήσετε απορρυπαντικά. (Ποτέ μη χρησιμοποιείτε το πλυντήριο πιάτων ή το πλυντήριο ρούχων.) Τινάζτε τα για να απομακρύνετε το πολύ νερό και αφήστε τα να στεγνώσουν για τουλάχιστον 12 ώρες προτού τα τοποθετήσετε και πάλι στη σκούπα.

ΚΑΘΑΡΙΣΜΟΣ ΤΟΥ ΣΩΛΗΝΑ ΚΑΙ ΤΩΝ ΤΡΟΧΩΝ ΤΟΥ ΑΚΡΟΦΥΣΙΟΥ

15. Αποδεσμεύστε τον σωλήνα πίσω από το ακροφύσιο από την επάνω σύνδεσή του. Απομακρύνετε τυχόν αντικείμενα ή σκουπίδια που μπορεί να φράζουν τη ροή του αέρα μέσα στον σωλήνα ή στον αεραγωγό προς το δοχείο σκόνης και επανατοποθετήστε τον σωλήνα στη θέση του.
16. Εάν πρέπει να καθαρίσετε τους τροχούς ή εάν οι τροχοί μπλοκάρουν, αφαιρέστε τους προσεκτικά χρησιμοποιώντας ένα κατσαβίδι με επίπεδη μύτη.

ΑΦΑΙΡΕΣΗ ΚΑΙ ΚΑΘΑΡΙΣΜΟΣ ΤΗΣ ΒΟΥΡΤΣΑΣ-ΡΟΛΟ

17. Αν η βούρτσα-ρολό μπλοκαριστεί, η ERGORAPIDO® θα σταματήσει. Ανοίξτε την προστατευτική γρίλια καλωδίου και το κάλυμμα της βούρτσας-ρολό και αφαιρέστε τη βούρτσα-ρολό.
18. Με ένα ψαλίδι απομακρύνετε τις κλωστές κ.λπ. Συναρμολογήστε ξανά τη βούρτσα-ρολό και βεβαιωθείτε ότι μπορεί να περιστρέφεται ελεύθερα.

ΑΦΑΙΡΕΣΗ ΤΩΝ ΜΠΑΤΑΡΙΩΝ ΓΙΑ ΑΝΑΚΥΚΛΩΣΗ

Προειδοποίηση: Η αφαίρεση των μπαταριών πρέπει να γίνεται μόνο από το κέντρο σέρβις της Electrolux ή από επίσημο σημείο συλλογής!

19. Αφαιρέστε τις μπαταρίες μόνο αν το προϊόν πρόκειται να απορριφθεί. Ο ακατάλληλος χειρισμός των μπαταριών μπορεί να ενέχει κινδύνους. **Οι μπαταρίες πρέπει πάντα να αποφορτίζονται πλήρως προτού αφαιρεθούν.** Πηγαίνετε το προϊόν σας σε ένα κέντρο σέρβις της Electrolux ή σε ένα επίσημο σημείο συλλογής για ανακύκλωση. Εκεί μπορούν να αφαιρέσουν και να ανακυκλώσουν την μπαταρία και τα ηλεκτρικά μέρη με ασφαλή και επαγγελματικό τρόπο. Ακολουθήστε τους κανόνες της χώρας σας για τη συλλογή επαναφορτιζόμενων μπαταριών και ηλεκτρικών προϊόντων.

Απολαύστε μια εκπληκτική εμπειρία καθαρισμού με την ERGORAPIDO®!

ΠΡΟΦΥΛΑΞΕΙΣ ΑΣΦΑΛΕΙΑΣ

Η συσκευή αυτή μπορεί να χρησιμοποιηθεί από παιδιά ηλικίας 8 ετών και άνω και από άτομα με μειωμένες σωματικές, αισθητηριακές ή πνευματικές δυνατότητες ή έλλειψη εμπειρίας και γνώσης, εάν επιβλέπονται ή έχουν λάβει οδηγίες σχετικά με τη χρήση της συσκευής με ασφαλή τρόπο και κατανοούν τους κινδύνους που ενέχονται.

Τα παιδιά δεν πρέπει να παίζουν με τη συσκευή.

Ο καθαρισμός και η συντήρηση δεν πρέπει να πραγματοποιούνται από παιδιά χωρίς επίβλεψη.

Οι μπαταρίες πρέπει να αφαιρούνται από τη συσκευή προτού απορριφθεί.

Η μπαταρία πρέπει να απορριφθεί με ασφάλεια.

Χρησιμοποιείτε μόνο τον προσαρμογέα φόρτισης που παρέχεται με το προϊόν.

Η ERGORAPIDO® θα πρέπει να χρησιμοποιείται μόνο για τη συνήθη διαδικασία σκουπίσματος με αναρρόφηση σε οικιακό περιβάλλον. Βεβαιωθείτε ότι φυλάσσεται σε στεγνό μέρος. Τα παιδιά δεν πρέπει να έχουν πρόσβαση στα υλικά συσκευασίας, όπως οι πλαστικές σακούλες, για να αποφεύγεται ο κίνδυνος ασφυξίας.

Μη χρησιμοποιείτε ποτέ την ηλεκτρική σκούπα:

- Σε υγρούς χώρους.
- Κοντά σε εύφλεκτα αέρια κ.λπ.
- Εάν το προϊόν παρουσιάζει ορατές ενδείξεις φθοράς.
- Πάνω σε αιχμηρά αντικείμενα ή υγρά.
- Πάνω σε ζεστές ή κρύες στάχτες, αναμμένα αποτσίγαρα κ.λπ.
- Πάνω σε λεπτή σκόνη, όπως σκόνη από σοβάδες, τσιμέντο, αλεύρι και ζεστές ή κρύες στάχτες.

Προσοχή:

- Μην αφήνετε την ηλεκτρική σκούπα εκτεθειμένη σε άμεσο ηλιακό φως.
- Αποφεύγετε να εκθέτετε την ηλεκτρική σκούπα σε υψηλές θερμοκρασίες.
- Τα στοιχεία της μπαταρίας στο εσωτερικό της δεν επιτρέπεται να αποσυναρμολογούνται, να βραχυκυκλώνονται και να τοποθετούνται επάνω σε μεταλλική επιφάνεια.
- Μη χρησιμοποιείτε ποτέ την ηλεκτρική σκούπα χωρίς τα φίλτρα της.
- Μην επιχειρήσετε να ακουμπήσετε τη βούρτσα-ρολό όταν η σκούπα είναι ενεργοποιημένη και η βούρτσα-ρολό περιστρέφεται.
- Προσέχετε τα δάκτυλά σας όταν καθαρίζετε το εσωτερικό του ακροφυσίου δαπέδου. Η μεταλλική λεπίδα της λειτουργίας BRUSHROLLCLEAN® είναι κοφτερή και μπορεί να προκαλέσει τραυματισμό.

Η χρήση της ηλεκτρικής σκούπας στις παραπάνω περιπτώσεις μπορεί να προκαλέσει σοβαρό τραυματισμό ατόμων ή ζημιά στο προϊόν. Τέτοιου είδους τραυματισμός ή ζημιά δεν καλύπτεται από την εγγύηση ή από την Electrolux.

ΣΕΡΒΙΣ ΚΑΙ ΕΓΓΥΗΣΗ

Όλες οι εργασίες σέρβις ή επισκευής πρέπει να εκτελούνται από εξουσιοδοτημένο κέντρο σέρβις της Electrolux.

Η εγγύηση αυτή δεν καλύπτει τη μείωση στη διάρκεια λειτουργίας της μπαταρίας λόγω της ηλικίας ή χρήσης της μπαταρίας, καθώς η διάρκεια ζωής της μπαταρίας εξαρτάται από τον βαθμό και τον τρόπο χρήσης.

ΕΝΔΕΙΚΤΙΚΕΣ ΛΥΧΝΙΕΣ

ΦΟΡΤΙΣΗ 	ΤΙ ΣΗΜΑΙΝΕΙ?	ΚΑΤΑ ΤΗ ΧΡΗΣΗ	ΤΙ ΣΗΜΑΙΝΕΙ?
	Αναβοσβήνει αργά = 100% πλήρως φορτισμένη		75 - 100% χωρητικότητα
	50 - 95% φορτισμένη		50-75 % χωρητικότητα απομένει
	0 - 50% φορτισμένη		25 - 50% χωρητικότητα απομένει
			Η ERGORAPIDO® χρειάζεται φόρτιση

Για την προστασία του κινητήρα, της μπαταρίας και των ηλεκτρονικών, το προϊόν δεν πρέπει να αποθηκεύεται ή να λειτουργεί σε:

- Θερμοκρασία περιβάλλοντος χαμηλότερη από 5 °C ή υψηλότερη από 35 °C. Αν το προϊόν αποθηκευτεί σε θερμοκρασία χαμηλότερη από 5 °C ή υψηλότερη από 35 °C, αφήστε το προϊόν να κρυώσει ή να ζεσταθεί και να στεγνώσει για μερικές ώρες πριν από τη χρήση.
- Σε επίπεδο υγρασίας χαμηλότερο από 20% ή υψηλότερο από 80% (μη συμπύκνωσης).

Αν το προϊόν είναι αποθηκευμένο για μεγάλο χρονικό διάστημα (χωρίς χρήση ή συνεχόμενη φόρτιση), συνιστάται η αποθήκευση του προϊόντος σε κανονική θερμοκρασία δωματίου με τις μπαταρίες φορτισμένες σε χωρητικότητα 50% ή υψηλότερη. Αυτό θα διατηρήσει την απόδοση του προϊόντος.

Προσοχή! Μπορεί να σχηματιστεί υγρασία συμπύκνωσης εντός του προϊόντος αν η μονάδα μετακινηθεί από ένα κρύο σε ένα ζεστό περιβάλλον ή έπειτα από τη θέρμανση του χώρου αποθήκευσης. Περιμένετε μερικές ώρες ώστε τα εσωτερικά εξαρτήματα να ζεσταθούν και να στεγνώσουν πριν από τη χρήση.

GB

FR

AR

BG

CZ

DE

DK

EE

ES

FI

GR

HR

HU

IT

LT

LV

NL

NO

PL

PT

RO

RU

SE

SK

SL

SR

TR

UA

ΕΠΙΣΚΕΦΘΕΙΤΕ ΤΟΝ ΙΣΤΟΤΟΠΟ ΜΑΣ ΓΙΑ ΝΑ



Βρείτε υποδείξεις χρήσης, φυλλάδια, συμβουλές για την επίλυση προβλημάτων, πληροφορίες συντήρησης:
www.electrolux.com



Καταχωρήστε το προϊόν σας, ώστε να έχετε καλύτερο σέρβις:
www.electrolux.com/productregistration



Αγοράστε Αξεσουάρ και Αναλώσιμα για τη συσκευή σας: www.electrolux.com/shop

ΥΠΟΣΤΗΡΙΞΗ ΠΕΛΑΤΩΝ ΚΑΙ ΣΕΡΒΙΣ

Όταν επικοινωνείτε με το κέντρο σέρβις της Electrolux, βεβαιωθείτε ότι έχετε διαθέσιμα τα ακόλουθα στοιχεία:

- Αριθμός μοντέλου:
- Αριθμός PNC
- Αριθμός σειράς

Τα στοιχεία αυτά θα τα βρείτε στην πινακίδα τεχνικών χαρακτηριστικών.

Αριθμός μοντέλου

Αριθμός PNC

Αριθμός σειράς

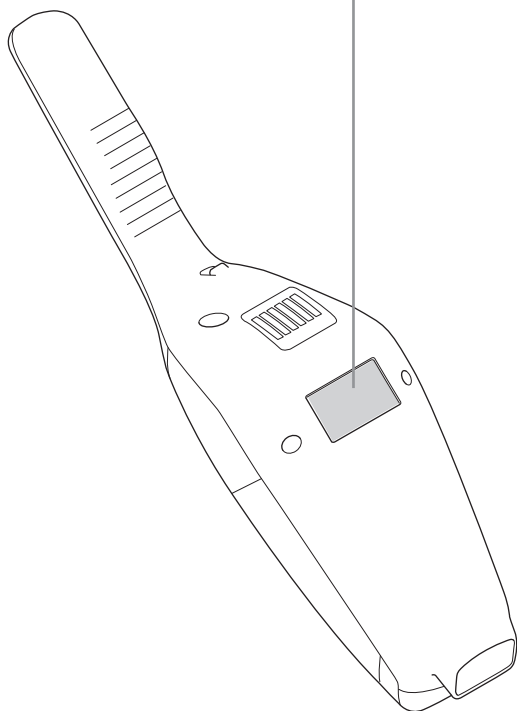
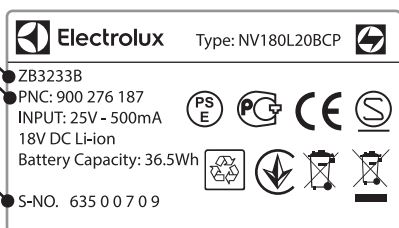

ΑΝΑΛΩΣΙΜΑ ΚΑΙ ΑΞΕΣΟΥΑΡ



www.electrolux.com/shop

Φίλτρο
Αναφ: EF150
PNC: 900 168 3748



ΣΕΤ αυτοκινήτου
Αναφ: KIT10B
PNC: 900 167 9803

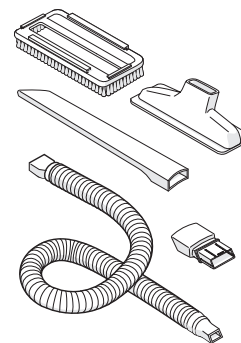

BedPro™ MINI
Αναφ: ZE125
PNC: 900 168 0819

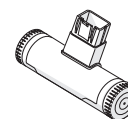

ΧΡΟΝΟΙ ΛΕΙΤΟΥΡΓΙΑΣ ΓΙΑ ΤΗΝ ERGORAPIDO®

Μοντέλο	Τάση	Λειτουργία μεγάλης διάρκειας
45xx	18V HD	45 min
35xx	18V	35 min
30xx	14,4V	30 min

Πριν την απόρριψη, αφαιρέστε την μπαταρία από τη συσκευή. Απορρίψτε ή ανακυκλώστε την μπαταρία σύμφωνα με τους τοπικούς κανονισμούς.



Το σύμβολο  στο προϊόν ή επάνω στη συσκευασία του υποδεικνύει ότι δεν πρέπει να μεταχειρίζεστε το προϊόν αυτό ως οικιακό απόρριμμα. Αντιθέτως θα πρέπει να παραδίδεται στο κατάλληλο σημείο συλλογής για την ανακύκλωση ηλε-κτρικού και ηλεκτρονικού εξοπλισμού. Εξασφαλίζοντας ότι το προϊόν αυτό διατίθεται σωστά, συμβάλλετε στην αποτροπή ενδεχόμενων αρνητικών συνεπειών για το περιβάλλον και την ανθρώπινη υγεία, οι οποίες θα μπορούσαν διαφορετικά να προκληθούν από ακατάλληλο χειρισμό απόρριψης του προϊόντος αυτού. Για λεπτομερέστερες πληροφορίες σχετικά με την ανακύκλωση του προϊόντος αυτού, επικοινωνήστε με το δημαρχείο της περιοχής σας, την τοπική σας υπηρεσία αποκομιδής οικιακών απορριμμάτων ή με το κατάστημα όπου αγοράσατε το προϊόν.

HRVATSKI

Zahvaljujemo vam na odabiru usisivača Electrolux ERGORAPIDO®. Kako biste uvijek postigli najbolje rezultate, upotrebljavajte isključivo originalni Electrolux pribor i rezervne dijelove. Oni su izrađeni posebno za vaš usisivač. Ovaj proizvod izrađen je vodeći računa o okolišu. Svi plastični dijelovi označeni su za recikliranje.

OPIS PROIZVODA ERGORAPIDO®

- | | |
|--|---------------------------------|
| A. Tipka UKLJUČENO/
ISKLUČENO | M. Četka za prašinu |
| B. Tipka za regulaciju snage | N. Nastavak za procijep |
| C. Tipka za uključivanje/
isključivanje, ručna jedinica | O. Zaštitna rešetka kabela |
| D. Vijak za blokiranje | P. Pokrov otvora za glavu četke |
| E. Tipka za otpuštanje, ručna jedinica | Q. Glava četke |
| F. Punjač, zidna jedinica | R. Papučica BRUSHROLLCLEAN®* |
| G. Punjač, podna jedinica | S. Prednja svjetla nastavka |
| H. Adapter za punjenje | T. Indikator punjenja |
| I. Fini filtar (unutarnji filtar) | U. Izbočeni nastavak |
| J. Predfilar (vanjski filtar) | V. Utor za pohranu pribora |
| K. Tipka za otpuštanje, spremnik za prašinu | |
| L. Spremnik za prašinu | |
- * Ne postoji na modelima EER71xxx, EER72xxx, EER73xxx

PRIJE POČETKA

Provjerite sadrži li pakiranje sve dijelove opisane u ovom priručniku s uputama i pažljivo ga pročitajte. Obratite posebnu pozornost na poglavlje sigurnosnih mjera. Spremite ove upute.

- 1 Postavite ručku.
- 2 Postavite postolje za punjenje.
- 3 Na dnu punjača nalazi se šupljina u koju se može namotati dio kabela koji se ne upotrebljava. Umetnite adapter u utičnicu i postavite punjač na čvrstu i vodoravnu površinu udaljenu od izvora topline, izravne sunčeve svjetlosti ili vlažnih mjesta.
- 4 Indikator punjenja svijetlit će kada se uređaj ERGORAPIDO® postavi na punjač.

PUNJENJE UREĐAJA ERGORAPIDO®

- 5 Kada je potpuno napunjen, indikator punjenja polako će treptati. Broj LED lampica označit će razinu napunjenosti. Vrijeme punjenja do potpune napunjenosti iznosi 4 sata. Za bolju učinkovitost baterije uređaj ERGORAPIDO® puniti 24 sata prije prvog korištenja i uvijek ga držite na punjaču kada ga ne koristite.

USISAVANJE USISIVAČEM ERGORAPIDO®

Prije usisavanja provjerite jesu li kotačići nastavka i četke čisti i da na njima nema oštih predmeta kako biste izbjegli ogrebotine na osjetljivim podovima i omogućili punu učinkovitost čišćenja.

- 6 Uređaj ERGORAPIDO® uključite i isključite pritiskom na tipku za UKLJUČIVANJE/ISKLUČIVANJE. ERGORAPIDO® pokrenut će se u načinu rada veće snage. Za tiši rad i dulje vrijeme rada usisivača pritisnite tipku za regulaciju snage.

USISAVANJE NAMJEŠTAJA, SJEDALA U AUTOMOBILIMA ITD.

- 7 Pritisnite tipku kako biste ručnu jedinicu oslobodili od kućišta.
- 8 Pričvrstite nastavak za procijep kako biste olakšali čišćenje teško dostupnih mjesta. Za uklanjanje prašine na nastavak za procijep pričvrstite četku.
- 9 Nastavak za procijep i mala četka mogu se pohraniti u punjač ili u utor na poleđini ručke.

FUNKCIJA BRUSHROLLCLEAN® (SAMO ODREĐENI MODELI)

Funkciju BRUSHROLLCLEAN® koristite za održavanje glave četke čistom, bez dlaka i vlakana. Za najbolje rezultate funkciju BRUSHROLLCLEAN® koristite kada je ERGORAPIDO® potpuno napunjen.

- 10 ERGORAPIDO® postavite na tvrd i ravnu površinu. Funkciju BRUSHROLLCLEAN® ne upotrebljavajte na tepisima. Kada je usisivač uključen, nogom pritisnite papučicu BRUSHROLLCLEAN®. Držite je 5 sekundi dok se dlake i vlakna ne uklone. Tijekom ovog postupka čut će se zvuk rezanja, što je uobičajeno. Ako dlake ostanu na glavi četke, ponovite postupak. Funkcija BRUSHROLLCLEAN® opremljena je zaštitom od pregrijavanja. Ako se funkcija BRUSHROLLCLEAN® koristi dulje od 30 sekundi (kon-

tinuirano ili s prekidima), deaktivirat će četku i isključiti prednja svjetla nastavka. Usisivač možete i dalje koristiti čak i ako je funkcija BRUSHROLLCLEAN® deaktivirana. Za ponovno aktiviranje funkcije BRUSHROLLCLEAN® postavite ERGORAPIDO® na punjač i puniti ga 15 minuta. Napominjemo da funkcija BRUSHROLLCLEAN® možda neće moći ukloniti deblje niti ili žice koji su uhvaćeni u glavi četke

PRAŽNENJE SPREMNIKA ZA PRAŠINU

- 11 Pritiskom tipaka uklonite spremnik za prašinu.
- 12 Pritiskom tipaka za otpuštanje iz spremnika za prašinu uklonite filtre. Sadržaj ispraznite u kantu za smeće. Spremnik za prašinu ili filtre nikada ne perite u perilici posuđa.

VAŽNO - ČIŠĆENJE FILTRA!

- 13 Filtri se moraju redovito čistiti kako bi se mogla osigurati visoka razina učinkovitosti čišćenja. Filtre izvadite pritiskom tipaka za otpuštanje. Odvojite unutarnji od vanjskog filtra.
- 14 Pažljivo isperite dijelove filtra toplom vodom bez upotrebe bilo kakvih deterdženta. (Nikada ne upotrebljavajte perilicu posuđa ili perilicu rublja.) Protresite kako biste uklonili višak vode i pustite ih da se suše najmanje 12 h prije nego što ih vratite u usisivač.

ČIŠĆENJE CIJEVI I KOTAČIČA NASTAVKA

- 15 Otpustite cijev iza nastavka iz njezinog gornjeg priključka. Skinite sve predmete ili nečistoću koji bi mogli blokirati protok zraka u cijevi ili kanalu za zrak do spremnika prašine pa cijev vratite natrag.
- 16 Ako kotačiće treba očistiti ili su se blokirali, pažljivo ih skinite pomoću odvijača s plosnatim vrhom.

UKLANJANJE GLAVE ČETKE

- 17 Ako se glava četke blokira, ERGORAPIDO® će prestati raditi. Otvorite zaštitnu rešetku kabela i pokrov otvora na glavi četke, a zatim uklonite glavu četke.
- 18 Pomoću škara uklonite niti itd. Vratite glavu četke pazeći da se može slobodno vrtjeti.

UKLANJANJE BATERIJA ZA RECIKLIRANJE

Upozorenje; uklanjanje baterija mora provesti servisni centar tvrtke Electrolux ili službeno odlagalište!

- 19 Baterije uklanjajte samo ako ćete proizvod rashodovati. Neispravno rukovanje baterijama može biti opasno. **Prije uklanjanja baterije se uvijek moraju potpuno isprazniti.** Odnosite svoj proizvod u servisni centar tvrtke Electrolux ili na službeno odlagalište za recikliranje. Oni mogu ukloniti i reciklirati bateriju i električne dijelove na siguran i stručan način. Poštujte pravila svoje zemlje za prikupljanje punjivih baterija i električnih proizvoda.

S usisivačem ERGORAPIDO® uživajte u odličnom doživljaju čišćenja!

GB

FR

AR

BG

CZ

DE

DK

EE

ES

FI

GR

HR

HU

IT

LT

LV

NL

NO

PL

PT

RO

RU

SE

SK

SL

SR

TR

UA

GB

FR

AR

BG

CZ

DE

DK

EE

ES

FI

GR

HR

HU

IT

LT

LV

NL

NO

PL

PT

RO

RU

SE

SK

SL

SR

TR

UA

SIGURNOSNA UPOZORENJA

Ovaj uređaj mogu koristiti djeca od 8 godina pa na više i osobe smanjenih tjelesnih, osjetilnih ili mentalnih mogućnosti ili osobe koje ne raspolažu iskustvom ili znanjem ako su pod nadzorom osobe odgovorne za njihovu sigurnost i rade po uputama koje se odnose na sigurno korištenje uređaja te razumiju uključene opasnosti.

Djeca se ne smiju igrati uređajem.

Čišćenje i održavanje uređaja ne smiju obavljati djeca bez nadzora.

Baterije se moraju ukloniti iz uređaja prije njegova rashodovanja.

Baterija se mora sigurno odložiti.

Upotrebljavajte samo onaj adapter za punjenje koji je isporučen s proizvodom.

Usisivač ERGORAPIDO® smije se upotrebljavati samo za usisavanje u zatvorenom i samo u domaćinstvu. Svakako ga držite na suhom mjestu. Ambalaža, npr. plastične vrećice, ne smije biti dostupna djeci kako bi se izbjeglo gušenje.

Usisivač nikad ne upotrebljavajte:

- U vlažnim područjima.
- U blizini zapaljivih plinova, itd.
- Kada su na proizvodu vidljivi znakovi oštećenja.
- Na oštrim predmetima ili tekućinama.
- Na vrućem ili hladnom pepelu, upaljenim čikovima cigareta, itd.
- Na sitnoj prašini gipsa, betona, brašna, vrućeg ili hladnog pepela.

Oprez:

- Usisivač ne ostavljajte na izravnom sunčevom svjetlu.
- Izbjegavajte izlaganje usisivača jakom izvoru topline.
- Unutarnje ćelije baterije ne smiju se rastavljati, kratko spajati ili postavljati na metalnu površinu.
- Nikada ne upotrebljavajte usisivač bez njegovih filtara:
- Ne dodirujte glavu četke dok je usisivač uključen i četka se okreće.
- Ako čistite unutrašnjost nastavka za podove, pazite na svoje prste. Metalna oštrica funkcije BRUSHROLLCLEAN® oštra je i mogla bi vas ozlijediti.

Upotreba usisivača u prije navedenim uvjetima može prouzročiti ozbiljne tjelesne ozljede ili oštećenje proizvoda. Jamstvo i tvrtka Electrolux ne pokrivaju takve ozljede ili oštećenje.

SERVISIRANJE I JAMSTVO

Sve servisne radnje ili popravke mora obavljati ovlašteni Electrolux servis.

Ovo jamstvo ne pokriva skraćeno trajanje baterije zbog starosti baterije ili upotrebe jer vijek trajanja baterije ovisi o trajanju i prirodi upotrebe usisivača.









Za zaštitu motora, baterije i elektronike proizvod se ne smije pohranjivati ni upotrebljavati u sljedećim uvjetima:

- Temperatura okoline niža od 5 °C ili viša od 35 °C. Ako proizvod pohranjujete na temperaturi nižoj od 5 °C ili višoj od 35 °C, prije upotrebe pustite ga na nekoliko sati da se ohladi ili zagrije.
- Razina vlažnosti niža od 20% ili više od 80% (bez kondenzacije).

Ako se proizvod pohranjuje na dulje vremenskog razdoblje (bez korištenja ili kontinuiranog punjenja), preporučujemo pohranjivanje proizvoda na normalnoj sobnoj temperaturi s baterijama napunjenim do 50% kapaciteta ili više. To će održati performanse proizvoda.

Pažnja! Kapljice od kondenzacije mogu se stvoriti unutar proizvoda ako se jedinica premjesti iz hladnog u toplo okruženje ili nakon zagrijavanja prostorije za pohranu. Prije upotrebe pričekajte nekoliko sati kako bi se unutarnje komponente zagrijale i osušile.

INDIKATORSKE ŽARULJICE

PUNJENJE 	ŠTO ZNAČI?	TJEEKOM UPOTREBE	ŠTO ZNAČI?
	Treperi sporo = 100 % potpuno napunjena		75 - 100 % kapaciteta
	50 - 95 % napunjena		50 - 75 % preostalo kapaciteta
	0 - 50 % napunjena		25 - 50 % preostalo kapaciteta
			ERGORAPIDO® je potrebno ponovno napuniti.

POSJETITE NAŠE WEB-MJESTO ZA:



Savjete o korištenju, brošure, rješavanje problema, servisne informacije: www.electrolux.com



Registrirajte svoj proizvod za bolju uslugu: www.electrolux.com/productregistration



Kupujte dodatnu opremu i potrošni materijal za svoj uređaj: www.electrolux.com/shop

SLUŽBA ZA KUPCE I SERVIS

Kada se obraćate servisnom centru tvrtke Electrolux, neka vam pri ruci budu sljedeći podaci:

- Broj modela
- PNC broj
- Serijski broj

Informacije možete pronaći na natpisnoj pločici.

Broj modela

PNC broj

Serijski broj

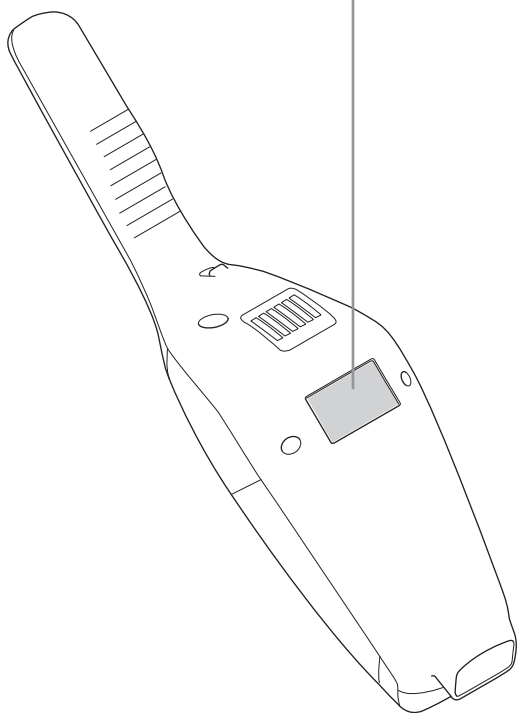
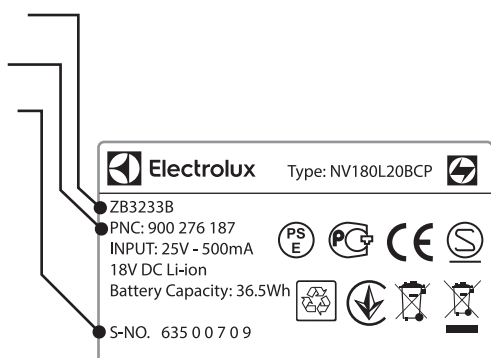

POTROŠNI MATERIJAL I PRIBOR



www.electrolux.com/shop

Filtar
 Ref: EF150
 PNC: 900 168 3748



Komplet za automobil
 Ref: KIT10B
 PNC: 900 167 9803

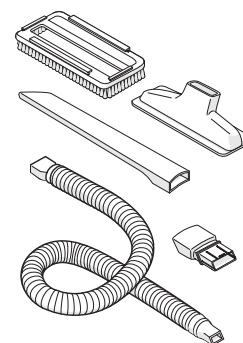

BedPro™ MINI
 Ref: ZE125
 PNC: 900 168 0819

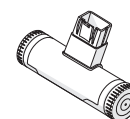

TRAJANJA ZA ERGORAPIDO®

Model	Volt	Način duljeg vremena rada
45xx	18V HD	45 min
35xx	18V	35 min
30xx	14,4V	30 min

Bateriju treba izvaditi iz proizvoda prije no što se on odloži u otpad. Bateriju

odložite ili reciklirajte u skladu s lokalnim propisima. Simbol  na proizvodu ili na njegovoj ambalaži označuje da se s tim proizvodom ne smije postupiti kao s otpadom iz domaćinstva. Umjesto toga treba biti uručen prikladnim sabirnim točkama za recikliranje elektroničkih i električkih aparata. Ispravnim odvoženjem ovog proizvoda spriječit ćete potencijalne negativne posljedice na okoliš i zdravlje ljudi, koje bi inače mogli ugroziti neodgovarajućim rukovanjem otpada ovog proizvoda. Za detaljnije informacije o recikliranju ovog proizvoda molimo Vas da kontaktirate Vaš lokalni gradski ured, uslugu za odvoženje otpada iz domaćinstva ili trgovinu u kojoj ste kupili proizvod.

GB

FR

AR

BG

CZ

DE

DK

EE

ES

FI

GR

HR

HU

IT

LT

LV

NL

NO

PL

PT

RO

RU

SE

SK

SL

SR

TR

UA

MAGYAR

Köszönjük, hogy Electrolux ERGORAPIDO® porszívót vásárolt! A legjobb eredmény érdekében mindig eredeti Electrolux tartozékokat és alkatrészeket használjon. Ezeket kifejezetten az ön porszívójához gyártották. Ezt a készüléket környezetvédelmi szempontok szem előtt tartásával tervezték. Minden műanyag alkatrészre feltüntettük a rájuk vonatkozó újrahasznosítási jelöléseket.

AZ ERGORAPIDO® ISMERTETÉSE

- | | |
|-------------------------------------|----------------------------------|
| A. BE/KI kapcsoló gomb | M. Portalanító kefe |
| B. Teljesítmény-szabályozó gomb | N. Résszívó |
| C. BE/KI kapcsoló gomb, kézi egység | O. Kábelvédő rács |
| D. Zárócsavar | P. Forgókefe kihajtható borítása |
| E. Kézi egység kioldó gombja | Q. Forgókefe |
| F. Töltőállomás fali egysége | R. BRUSHROLLCLEAN® pedál* |
| G. Töltőállomás padló egysége | S. Porszívó fej elülső lámpái |
| H. Töltőadapter | T. Töltésjelző lámpa |
| I. Finomszűrő (belső szűrő) | U. Akasztó |
| J. Előszűrő (külső szűrő) | V. Tartozékartó nyílás |
| K. Portartály kioldó gombja | |
| L. Portartály | |
- * Nincs az EER71xxx, EER72xxx, EER73xxx modelleken

HASZNÁLAT ELŐTT

Ellenőrizze, hogy a kézikönyvben írt minden alkatrész megtalálható-e a csomagban, és olvassa el a kézikönyvet körültekintően. Fordítson különös figyelmet a Biztonsági óvintézkedések c. fejezetre! Őrizze meg ezt a használati útmutatót.

- 1 Szerelje össze a fogantyút.
- 2 Szerelje össze a töltőállványt.
- 3 Ha hosszabb a kábel a szükségesnél, a töltőállomás alján lévő műanyag tartóra feltekerheti a többletet. Csatlakoztassa az adaptert a hálózati feszültséghez, és helyezze a töltőállomást stabil, vízszintes felületre, hőforrásoktól, közvetlen napfénytől és nedvességtől távol.
- 4 A töltésjelző lámpa világít, amikor az ERGORAPIDO® porszívót a töltőállomásra helyezi.

AZ ERGORAPIDO® PORSZÍVÓ TÖLTÉSE

- 5 A teljes feltöltöttség elérésekor a töltésjelző lámpa lassan villogni kezd. A LED izzók száma jelzi a töltöttség szintjét. A töltés teljes időtartama körülbelül 4 óra. A legjobb akkumulátor teljesítmény elérése érdekében első használat előtt 24 órán át töltsen az ERGORAPIDO® porszívót, illetve használaton kívül mindig tartsa a töltőn.

TAKARÍTÁS AZ ERGORAPIDO® PORSZÍVÓVAL

Porszívózás előtt ellenőrizze, hogy a szívófej kerekein és a forgókeféjén nincsenek éles tárgyak. Így elkerülheti az érzékenyebb padlók megkarcolását, továbbá biztosítja a készülék maximális tisztítási hatékonyságát.

- 6 Az ERGORAPIDO® porszívó be- és kikapcsolásához nyomja meg a BE/KI gombot. Az ERGORAPIDO® porszívó bekapcsoláskor „Nagy teljesítményű üzemmódban” kezd el működni. A halkabb takarítás és a hosszabb üzemidő érdekében nyomja meg a teljesítményszabályozó gombot.

BÚTOROK, AUTÓÜLÉS, STB. PORSZÍVÓZÁSA

- 7 Nyomja meg a kézi egység kioldó gombját a morzsaporszívó levételéhez a készüléktestről.
- 8 Csatlakoztassa a résszívó fejet a készülékhez a nehezen elérhető helyek takarításához. Portörleshez tegye fel a portalanító keféjét a résszívó fejre.
- 9 A résszívó fej és a kis kefe a töltőállomásban vagy a fogantyú hátsó részén lévő tartozékartó nyílásban tárolható.

BRUSHROLLCLEAN® FUNKCIÓ (CSAK BIZONYOS TÍPUSOK ESETÉN)

Használja a BRUSHROLLCLEAN® funkciót a forgókefe hajtól és egyéb szálaktól való megtisztításához. A legjobb eredmény érdekében akkor használja a BRUSHROLLCLEAN® funkciót, ha az ERGORAPIDO® porszívó teljesen fel van töltve.

- 10 Helyezze az ERGORAPIDO® porszívót stabil, sík felületre. Ne használja a BRUSHROLLCLEAN® funkciót, ha szőnyegen áll a készülék. Nyomja le a BRUSHROLLCLEAN® pedált lábával, miközben a porszívó be van kapcsolva. 5 másodpercig tartsa nyomva, míg a készülék eltávolítja a hajszálakat és egyéb szálakat. Működés közben vágás hangja hallható,

ami normális jelenség. Ismétlje meg ezt a műveletet, ha hajszálak maradtak a forgókefén.

A BRUSHROLLCLEAN® funkció túlmelegedés elleni védelemmel rendelkezik. Ha a BRUSHROLLCLEAN® funkciót 30 másodpercnél hosszabb ideig használja (folyamatosan vagy megszakításokkal), az leállítja a forgókefét, és kikapcsolja a porszívó fej elülső lámpáit. A porszívót akkor is tovább használhatja, ha a BRUSHROLLCLEAN® funkció már nem kapcsol be. Ahhoz, hogy a BRUSHROLLCLEAN® funkciót újra használni tudja, tegye töltőre az Ultrapower® porszívót, és töltsen 15 percig. Kérjük, számoljon vele, hogy a BRUSHROLLCLEAN® funkció nem minden esetben tudja eltávolítani a forgókefére tekeredett vastagabb cérna- vagy fémszalakat

A PORTARTÁLY KIÜRÍTÉSE

- 11 A gombok megnyomásával távolítsa el a portartályt.
- 12 Vegye ki a szűrőket a portartályból a kioldó gombok megnyomásával. A tartály tartalmát ürítse egy szemetesbe. A portartályt és a szűrőket ne tisztítsa mosogatógépben.

FONTOS - SZÜRŐTISZTÍTÁS!

- 13 A szűrőket rendszeres időközönként meg kell tisztítani a hatékony tisztítási teljesítmény biztosításához. Vegye ki a szűrőket a kioldógombok megnyomásával. Válassza le a belső szűrőt a külső szűrőről.
- 14 Mosogatószer használata nélkül alaposan öblítse ki langyos vízzel a szűrő részeit. (Soha ne tisztítsa mosogatógépben vagy mosógépben.) Rázza le rólu a vizet, majd hagyja száradni legalább 12 órán át, mielőtt visszahelyezi őket a porszívóba.

A TÖMLŐ ÉS A SZÍVÓFEJ KEREKEINEK TISZTÍTÁSA

- 15 Lazítsa le a szívófej mögötti tömlőt a felső csatlakozásánál. Távolítsa el minden olyan tárgyat vagy szemetet, mely akadályozhatja a porszívó csészéhez jutó levegő áramlását a tömlőben vagy légcsatornában, majd helyezze vissza a tömlőt a helyére.
- 16 Ha a kerekek tisztításra szorulnak vagy elakadnak, óvatosan távolítsa el azokat egy laposfejű csavarhúzóval.

A FORGÓKEFE KIVÉTELE ÉS MEGTISZTÍTÁSA

- 17 Amennyiben a forgókefe eltömődik, az ERGORAPIDO® porszívó leáll. Nyissa fel a kábelvédő rácsot és a forgókefe fedelét, majd távolítsa el a forgókefét.
- 18 Használjon ollót a feltekeredett szálak eltávolításához. Helyezze vissza a forgókefét és ellenőrizze, hogy szabadon forog-e.

AZ AKKUMULÁTOROK ELTÁVOLÍTÁSA ÚJRAHASZNOSÍTÁSHOZ

Figyelem; Az akkumulátor eltávolítását kizárólag az Electrolux márkaszerviz vagy hivatalos gyűjtőpont végezheti!

- 19 Az akkumulátort kizárólag akkor vegye ki, ha a készüléket ki akarja dobni. Az akkumulátorok helytelen kezelése veszélyhelyzetet okozhat. **Az akkumulátorokat az eltávolítás előtt teljesen le kell meríteni.** Újrahasznosításhoz vigye a terméket az Electrolux márkaszervizbe vagy hivatalos gyűjtőpontba, ahol biztonságos és szakértő módon szerelik ki, és hasznosítják újra az akkumulátorokat és az elektromos alkatrészeket. Tartsa be országa akkumulátorokra és elektromos termékek begyűjtésére vonatkozó szabályait.

Tapasztalja meg, ahogy az ERGORAPIDO® porszívóval a takarítás élménnyé válik!

BIZTONSÁGI ÓVINTÉZKEDÉSEK

Ezt a készüléket 8 év feletti gyermekek, illetve csökkent fizikai, érzékszervi és mentális képességű felnőttek, továbbá kellő tapasztalattal és tudással nem rendelkező személyek kizárólag felügyelet mellett, illetve akkor használhatják, ha elsajátították a biztonságos működtetés módját, és megértették az ezzel együtt járó veszélyeket.

Tilos gyermekeknek a készülékkel játszaniuk.

Gyermekek nem végezhetnek tisztítási vagy karbantartási tevékenységet felügyelet nélkül.

A készülék megsemmisítése előtt az akkumulátort el kell távolítani.

Gondoskodjon az akkumulátor biztonságos hulladékkezeléséről.

Kizárólag a termékhez mellékelt töltőadaptert használja.

Az ERGORAPIDO® porszívó kizárólag általános, háztartási körülmények közti, beltéri porszívózásra használható. Száraz helyen tárolja. A csomagolóanyagokat, pl. műanyag zacskókat tartsa távol gyermekektől az esetleges fulladás megelőzése érdekében.

Soha ne használja a porszívót:

- Nedves területeken.
- Robbanásveszélyes gázok stb. közelében.
- Amikor a terméken sérülések láthatóak.
- Éles tárgyak vagy folyadékok feltakarításához.
- Forró vagy kihűlt parázshoz, égő cigaretta csikkhez stb.
- Finom gipsz-, beton- és lisztporhoz, forró vagy hideg hamuhoz.

Figyelem:

- Ne tegye ki a porszívót közvetlen napfény hatásának.
- Ne tegye ki a porszívót erős hőhatásnak.
- A készülékben található akkumulátorokat tilos szétszerelni, rövidre zární vagy fém felületre helyezni.
- Soha ne használja a porszívót a szűrői nélkül.
- Ne kísérelje meg megérinteni a forgókefét, amikor a porszívó be van kapcsolva, és a kefe forog.
- A porszívófej belsejének takarításakor vigyázzon ujjai épségére. A BRUSHROLLCLEAN® funkció pengéjének fém éle sérülést okozhat.

A porszívó fenti körülmények közötti használata súlyos személyi sérülést vagy a termék károsodását okozhatja. Az ilyen jellegű sérülésekre és károsodásokra nem terjed ki az Electrolux által nyújtott jótállás.

SZERVIZ ÉS JÓTÁLLÁS

Minden szervizelési és javítási feladatot kizárólag hivatalos Electrolux márkaszerviz végezhet el.

A jótállás nem vonatkozik az akkumulátor üzemidejének életkor vagy használat miatt bekövetkező csökkenésére, mivel az akkumulátor élettartama függ a használat gyakoriságától és módjától.









A motor, az akkumulátor és az elektronika védelme érdekében a terméket az alábbi körülmények közt tilos üzemeltetni illetve tárolni:

- 5 °C alatti vagy 35 °C feletti környezeti hőmérsékleten. Amennyiben a terméket 5 °C alatti vagy 35 °C feletti hőmérsékleten tárolja, néhány órával a használat előtt hagyja azt lehűlni vagy felmelegedni és megszáradni.
- 20% alatti vagy 80% feletti (nem kondenzálódó) páratartalomnál.

Amennyiben a terméket hosszú időn át tárolja (használat vagy folyamatos töltés nélkül), javasoljuk, hogy a tárolást normál szobahőmérsékleten végezze az akkumulátorok 50%-os vagy magasabb töltöttségi szintje mellett. Ezáltal fenntartható a termék teljesítménye.

Figyelem! Amennyiben a terméket hideg helyről meleg helyre viszik, vagy a tárolóhelységet felfűtik, páralecsapódás következhet be a termék belsejében. Használat előtt várjon néhány órát, hogy a belső alkatrészek felmelegedjenek és megszáradjanak.

JELZŐLÁMPÁK

TÖLTÉS 	MIT JELENT EZ?	HASZNÁLAT KÖZBEN 	MIT JELENT EZ?
	Lassú villogás = 100% teljesen feltöltve		75 - 100% kapacitás
	50 - 95% feltöltöttség		50- 75% fennmaradó kapacitás
	0 – 50 % feltöltöttség		25 – 50 % fennmaradó kapacitás
			az ERGORAPIDO® porszívót fel kell tölteni.

LÁTOGASSON EL WEBOLDALUNKRA:



Használattal kapcsolatos tanácsokért, prospektusokért, hibaelhárítási- és szerviz-információkért: www.electrolux.com



További szolgáltatásokért regisztrálja készülékét: www.electrolux.com/productregistration



Vásároljon kiegészítőket és eredeti alkatrészeket készülékéhez: www.electrolux.com/shop

VEVŐSZOLGÁLAT ÉS SZERVIZ

Készítse elő az alábbi adatokat, amikor az Electrolux szervizhez fordul:

- Típuszám,
- Termékszám („PNC”)
- Sorozatszám

Ezek az információk az adattáblán olvashatók.

Típuszám

Termékszám („PNC”)

Sorozatszám

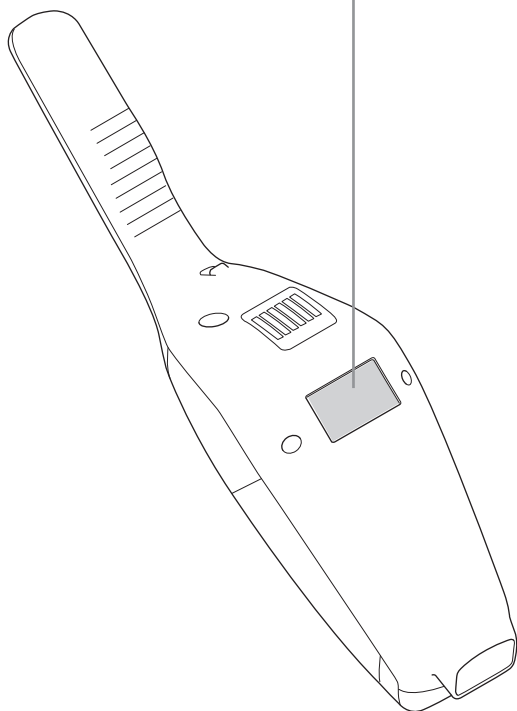
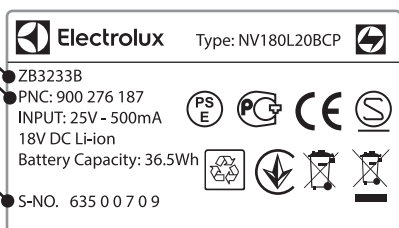

KIEGÉSZÍTŐK ÉS TARTOZÉKOK



www.electrolux.com/shop

Szűrő
Ref: EF150
PNC (Termékszám): 900 168 3748



Autós készlet
Ref: KIT10B
PNC (Termékszám): 900 167 9803

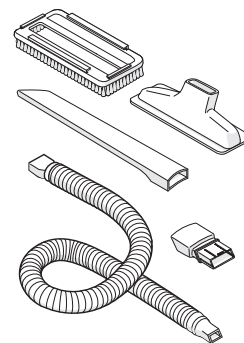

BedPro™ MINI
Ref: ZE125
PNC (Termékszám): 900 168 0819

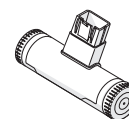

ERGORAPIDO® 2IN1 PORSZÍVÓ ÜZEMIDŐK

Modell	Volt	Hosszú üzemidejű mód
45xx	18V HD	45 min
35xx	18V	35 min
30xx	14,4V	30 min

Távolítsa el az akkumulátort a termékből kidobás előtt. Az akkumulátor ártalmatlanítását vagy újrahasznosítását a helyi előírások szerint végezze. A

szimbólum , amely a terméken vagy a csomagoláson található azt jelzi, hogy a termék nem kezelhető háztartási hulladékként. Ehelyett a terméket el kell szállítani az elektromos és elektronikai készülékek újrahasznosítására szakosodott megfelelő begyűjtő helyre. Azzal, hogy gondoskodik ezen termék helyes hulladékba helyezéséről, segít megelőzni azokat, a környezetre és az emberi egészségre gyakorolt potenciális kedvezőtlen következményeket, amelyeket ellenkező esetben a termék nem megfelelő hulladékkezelése okozhatna. Ha részletesebb tájékoztatásra van szüksége a termék újrahasznosítására vonatkozóan, kérjük, lépjen kapcsolatba a helyi önkormányzattal, a háztartási hulladékok kezelését végző szolgálattal vagy azzal a bolttal, ahol a terméket vásárolta.

ITALIANO

Grazie per aver scelto la scopa ricaricabile ERGORAPIDO® di Electrolux. Per ottenere sempre i migliori risultati, utilizzare esclusivamente accessori e ricambi originali Electrolux, progettati specificamente per l'aspirapolvere utilizzato. Questo prodotto è stato progettato nel rispetto dell'ambiente. Tutte le parti in plastica sono contrassegnate per ragioni di riciclaggio.

DESCRIZIONE DELL'ERGORAPIDO®

- | | |
|--|--|
| A. Tasto ON/OFF | M. Pennello per i mobili |
| B. Pulsante di regolazione potenza | N. Bocchetta per fessure |
| C. Tasto ON/OFF, unità manuale | O. Griglia di protezione del cavo |
| D. Vite di bloccaggio | P. Coperchio del rullo spazzola |
| E. Pulsante per la rimozione dell'unità manuale | Q. Rullo spazzola |
| F. Base di ricarica, unità da muro | R. Pedale per la pulizia del rullo spazzola BRUSHROLLCLEAN®* |
| G. Base di ricarica, unità da pavimento | S. Luci frontali |
| H. Spina e cavo di alimentazione elettrica | T. Spia di ricarica |
| I. Filtro fine (filtro interno) | U. Gancio |
| J. Prefiltro (filtro esterno) | V. Vano per accessori |
| K. Pulsante per la rimozione del contenitore della polvere | |
| L. Contenitore della polvere | |
- * Non sui modelli EER71xxx, EER72xxx, EER73xxx

PRIMA DI INIZIARE

Verificare che la confezione includa tutte le parti descritte nel presente manuale delle istruzioni e leggerlo con attenzione. Prestare particolare attenzione al capitolo Norme di sicurezza. Conservare le istruzioni.

- 1 Montare l'impugnatura.
- 2 Montare la base di ricarica.
- 3 Sulla base di ricarica si trova un vano avvolgicavo per quando esso non viene utilizzato. Inserire la spina nella presa di corrente e posizionare la base di ricarica su una superficie stabile e orizzontale, lontano da fonti di calore, luce solare diretta e luoghi umidi.
- 4 La spia di ricarica si illumina quando l'ERGORAPIDO® viene posizionato sulla base di ricarica.

RICARICA DELL'ERGORAPIDO®

- 5 Una volta la ricarica è completa, la spia di ricarica lampeggia lentamente. Il numero di luci LED accesi indica il livello di ricarica. Il tempo di ricarica completa è indicativamente di 4 ore. Per prestazioni ottimali della batteria, caricare l'ERGORAPIDO® per 24 ore prima del primo utilizzo e mantenerla sempre in carica quando non la si utilizza.

PULIZIA CON ERGORAPIDO®

Prima di iniziare ad aspirare, accertarsi che le ruote della spazzola motorizzata e il rullo spazzola siano pulite per evitare di graffiare i pavimenti delicati e per garantire la massima pulizia.

- 6 Avvio e arresto dell'ERGORAPIDO® mediante il tasto ON/OFF. ERGORAPIDO® si avvia in modalità potenza elevata. Per una pulizia più silenziosa ed un maggiore tempo di utilizzo, premere il pulsante di regolazione potenza

PULIZIA DI MOBILI, SEDILI DI AUTOMOBILE, ECC.

- 7 Premere il pulsante di rilascio per sganciare l'unità manuale dalla scopa ricaricabile.
- 8 Inserire la bocchetta per fessure per semplificare la pulizia di aree strette o difficili da raggiungere. Fissare la spazzola alla bocchetta per fessure per spolverare.
- 9 La bocchetta per fessure e la spazzola possono essere riposte nella stazione di ricarica o agganciati nell'apposito vano sul lato posteriore dell'impugnatura.

FUNZIONE PULIZIA DEL RULLO SPAZZOLA BRUSHROLLCLEAN® (SOLO PER ALCUNI MODELLI)

Utilizzare la funzione BRUSHROLLCLEAN® per mantenere il rullo spazzola pulito e libero da capelli e fibre. Per ottenere i risultati migliori, utilizzare la funzione BRUSHROLLCLEAN® quando ERGORAPIDO® completamente carico.

- 10 Appoggiare l'ERGORAPIDO® su una superficie dura e piatta. Non attivare la funzione BRUSHROLLCLEAN® sui tappeti. Premere il pedale BRUSHROLLCLEAN® con il piede quando l'aspirapol-

vere è acceso. Tenere il pedale premuto per 5 secondi per rimuovere fibre e capelli e quindi rilasciare il pedale. Durante questo processo, l'apparecchiatura emette un rumore di taglio, è normale. Se nel rullo spazzola rimangono impigliati dei capelli, ripetere la procedura. La funzione BRUSHROLLCLEAN® è dotata di una protezione da surriscaldamento. Se la funzione BRUSHROLLCLEAN® è stata utilizzata per più di 30 secondi (in modo continuo o interrotto), si disattiverà il rullo spazzola e si spegneranno le luci frontali della spazzola. La scopa ricaricabile può essere ancora utilizzata, anche con la funzione BRUSHROLLCLEAN® disattivata. Per riattivare la funzione BRUSHROLLCLEAN®, posizionare l'ERGORAPIDO® sulla base di ricarica e caricarlo per 15 minuti. Notare che la funzione BRUSHROLLCLEAN® potrebbe non essere in grado di rimuovere fili o fibre spessi impigliati sul rullo spazzola

SVUOTARE IL CONTENITORE DELLA POLVERE

- 11 Rimuovere il contenitore della polvere premendo l'apposito pulsante.
- 12 Estrarre i filtri dal contenitore della polvere premendo i pulsanti di sgancio. Svuotare il contenitore nel cestino della spazzatura. Mai lavare il contenitore della polvere o i filtri in lavastoviglie.

IMPORTANTE - PULIZIA DEI FILTRI!

- 13 Per ottenere sempre una pulizia perfetta dei pavimenti, pulire i filtri a intervalli regolari. Estrarre i filtri premendo i pulsanti di sgancio. Separare il filtro interno da quello esterno.
- 14 Risciacquare i filtri accuratamente in acqua tiepida senza utilizzare detersivi. (Mai utilizzare la lavastoviglie o la lavabiancheria). Scuotere per rimuovere l'acqua in eccesso e lasciar asciugare per almeno 12 ore prima di reinserirli nell'aspirapolvere.

PULIZIA DEL TUBO E DELLE RUOTE DELLA SPAZZOLA MOTORIZZATA

- 15 Staccare il tubo dietro la spazzola dal suo collegamento superiore. Estrarre qualsiasi oggetto che possa ostruire il flusso d'aria nel tubo o nel canale dell'aria collegato al contenitore della polvere e montare di nuovo il tubo.
- 16 Se è necessario pulire le ruote o se queste si sono inceppate, smontarle con cura utilizzando un cacciavite piatto.

RIMOZIONE E PULIZIA DEL RULLO SPAZZOLA

- 17 Se il rullo spazzola resta incastrato l'ERGORAPIDO® si arresta. Aprire la griglia di protezione del cavo e il coperchio del rullo spazzola, quindi rimuovere il rullo spazzola.
- 18 Utilizzare un paio di forbici per rimuovere fili, ecc. Rimontare il rullo spazzola assicurandosi che possa ruotare liberamente.

RIMOZIONE DELLE BATTERIE PER IL RICICLAGGIO

Avvertenza: la batteria deve essere rimossa solo da un Centro di Assistenza Electrolux o da un punto di raccolta ufficiale!

- 19 Rimuovere le batterie solo se il prodotto deve essere smaltito. Una manipolazione inadeguata delle batterie può risultare rischiosa. **Le batterie devono sempre essere completamente scariche prima della rimozione.** Consegnare il prodotto ad un Centro di Assistenza Electrolux o ad un punto di raccolta ufficiale per il riciclaggio. Loro hanno del personale addetto alla rimozione e al riciclaggio della batteria e delle parti elettriche in modo sicuro e professionale. Rispettare le disposizioni locali per la raccolta delle batterie ricaricabili e dei prodotti elettrici.

Sfruttate appieno la straordinaria esperienza offerta da ERGORAPIDO®!

GB

FR

AR

BG

CZ

DE

DK

EE

ES

FI

GR

HR

HU

IT

LT

LV

NL

NO

PL

PT

RO

RU

SE

SK

SL

SR

TR

UA

NORME DI SICUREZZA

Questo apparecchio pu  essere usato da bambini a partire da 8 anni e da adulti con capacit  fisiche, sensoriali o mentali limitate, o con scarsa esperienza o conoscenza sull'uso dell'apparecchio, solamente se sorvegliati o se istruiti relativamente all'uso dell'apparecchio e se hanno compreso i rischi coinvolti.

I bambini non dovrebbero giocare con l'apparecchio.

La pulizia e gli interventi di manutenzione non devono essere eseguiti dai bambini senza supervisione.

Le batterie devono essere rimosse dall'apparecchio prima che questo venga smaltito.

La batteria deve essere smaltita in modo sicuro.

Per caricare la batteria, utilizzare esclusivamente il cavo di alimentazione fornito con il prodotto.

ERGORAPIDO® deve essere utilizzato esclusivamente per la normale pulizia degli interni e in un ambiente domestico. Conservarlo sempre in un ambiente asciutto.

Tenere il materiale di imballaggio, tra cui i sacchetti di plastica, fuori dalla portata dei bambini per evitare il rischio di soffocamento.

Non utilizzare l'aspirapolvere:

- In aree bagnate.
- In prossimit  di gas infiammabili ecc.
- Quando il prodotto mostra segni visibili di danneggiamento.
- Su oggetti appuntiti o su liquidi.
- Su cenere calda o fredda, mozziconi di sigaretta accesi ecc.
- Su polvere fine di intonaco, calcestruzzo, farina o cenere calda o fredda.

Attenzione:

- Non lasciare l'aspirapolvere esposto alla luce solare diretta.
- Evitare di esporre l'aspirapolvere a calore eccessivo.
- Il pacco batterie all'interno non deve essere smontato, corto-circuitato o appoggiato contro superfici metalliche.
- Mai usate l'aspirapolvere senza filtri.
- Non toccare il rullo spazzola mentre l'aspirapolvere   acceso o se il rullo spazzola sta ruotando.
- Fare attenzione alle dita durante la pulizia della parte interna della spazzola motorizzata. La lama metallica della funzione di pulizia del rullo spazzola BRUSHROLLCLEAN®   appuntita e potrebbe provocare lesioni.

L'utilizzo dell'aspirapolvere nelle circostanze sopra indicate pu  causare gravi lesioni personali o danni al prodotto. Tali danni o lesioni non sono coperti dalla garanzia o da Electrolux.

ASSISTENZA E GARANZIA

Qualsiasi intervento di manutenzione e riparazione deve essere eseguito presso un Centro di Assistenza autorizzato Electrolux.

La garanzia non copre la riduzione del tempo di funzionamento della batteria a causa di invecchiamento o uso della stessa, dato che la durata di vita dipende dal tempo e dal numero di volte in cui viene usata l'apparecchiatura.









Per proteggere il motore, la batteria e le componenti elettroniche, il prodotto non deve essere riposto o utilizzato in:

- Un ambiente con temperatura al di sotto dei 5  C o superiore ai 35  C. Se il prodotto viene riposto in un ambiente con temperatura al di sotto dei 5  C o superiore ai 35  C, lasciarlo raffreddare o riscaldare ed asciugare per qualche ora prima di utilizzarlo.
- Un livello di umidit  al di sotto del 20% o superiore all'80% (senza condensa).

Se il prodotto viene riposto per un periodo lungo (senza essere utilizzato o costantemente in carica), si consiglia di tenerlo a temperatura ambiente con le batterie cariche al 50% o pi . In questo modo le prestazioni del prodotto restano inalterate.

Attenzione!   possibile che si formi della condensa all'interno del prodotto se l'unit  viene spostata da un ambiente freddo ad uno caldo o dopo aver riscaldato la stanza in cui viene riposto. Attendere alcune ore per consentire alle componenti interne del prodotto di riscaldarsi e di asciugarsi prima dell'uso.

SPIE

RICARICA 	COSA SIGNIFICA?	DURANTE L'USO	COSA SIGNIFICA?
	Lampeggia lentamente = Carica al 100%		75 - 100% di capacit�
	Carica al 50 - 95%		75% di capacit� restante
	Carica da 0 - 50%		25 - 50% di capacit� restante
			Ricaricare l'ERGORAPIDO®

VISITATE IL NOSTRO SITO WEB PER:



Ricevere consigli, scaricare i nostri opuscoli, eliminare eventuali anomalie, ottenere informazioni sull'assistenza: www.electrolux.com



Registrare il vostro prodotto e ricevere un servizio migliore: www.electrolux.com/productregistration



Acquistare accessori e materiali di consumo per la vostra apparecchiatura: www.electrolux.com/shop

SERVIZIO CLIENTI E MANUTENZIONE

Assicurarsi di avere a portata di mano i seguenti dati quando si contatta il Centro di Assistenza Electrolux:

- Numero di modello
- Numero PNC
- Numero di serie

Le informazioni si trovano sulla targhetta di identificazione.

Numero di modello

Numero PNC

Numero di serie

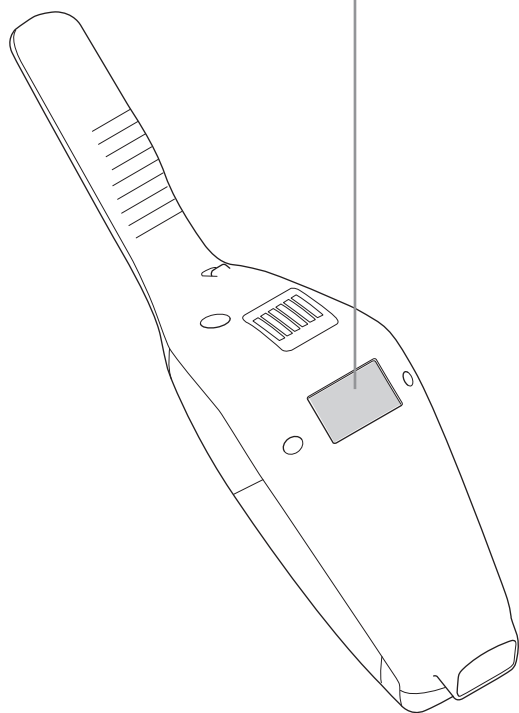
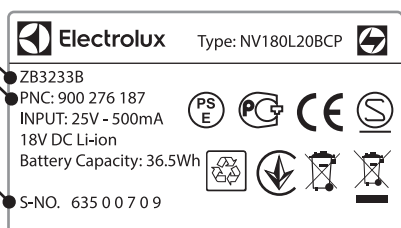

MATERIALI DI CONSUMO E ACCESSORI



www.electrolux.com/shop

Filtro
Rif: EF150
PNC: 900 168 3748



Kit per auto
Rif: KIT10B
PNC: 900 167 9803

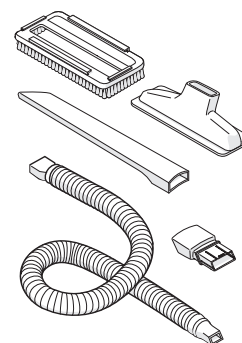

BedPro™ MINI
Rif: ZE125
PNC: 900 168 0819

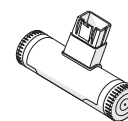

TEMPI DI UTILIZZO PER ERGORAPIDO®

Modello	Volt	modalità tempo di utilizzo prolungato
45xx	18V HD	45 min
35xx	18V	35 min
30xx	14,4V	30 min

La batteria deve essere rimossa dal prodotto prima dello smaltimento. Smaltire o riciclare la batteria in linea con i regolamenti locali. Il simbolo



■ sul prodotto o sulla confezione indica che il prodotto non deve essere considerato come un normale rifiuto domestico, ma deve essere portato nel punto di raccolta appropriato per il riciclaggio di apparecchiature elettriche ed elettroniche. Provvedendo a smaltire questo prodotto in modo appropriato, si contribuisce a evitare potenziali conseguenze negative per l'ambiente e per la salute, che potrebbero derivare da uno smaltimento inadeguato del prodotto. Per informazioni più dettagliate sul riciclaggio di questo prodotto, contattare l'ufficio comunale, il servizio locale di smaltimento rifiuti o il negozio in cui è stato acquistato il prodotto.

GB

FR

AR

BG

CZ

DE

DK

EE

ES

FI

GR

HR

HU

IT

LT

LV

NL

NO

PL

PT

RO

RU

SE

SK

SL

SR

TR

UA

LATVIEŠU

Pateicamies, ka izvēlējāties Electrolux ERGORAPIDO® putekļu sūcēju. Lai nodrošinātu labāko rezultātu, vienmēr izmantojiet Electrolux oriģinālos piederumus. Tie paredzēti tieši jūsu putekļu sūcējam. Šis izstrādājums ir izgatavots, domājot par vides aizsardzību. Visas plastmasas daļas marķētas otrreizējai pārstrādei.

ERGORAPIDO® APRAKSTS

- | | |
|---------------------------------------|------------------------------------|
| A. Taustiņš ieslēgt/Izslēgt | M. Putekļu suka |
| B. Jaudas regulēšanas funkcija | N. Spraugu tīrīšanas uzgalis |
| C. Poga IESL/IZSL, rokas vienība | O. Kabeļa aizsargrežģis |
| D. Fiksācijas skrūve | P. Nodalījuma pārsegs sukās rullim |
| E. Atbloķēšanas poga, rokas vienība | Q. Sukas rullis |
| F. Uzlādes statīvs | R. BRUSHROLLCLEAN® pedālis* |
| G. Uzlādes statīvs, sienas vienība | S. Uzgaļa priekšējās gaismas |
| H. Uzlādes adapteris | T. Uzlādes indikators |
| I. Smalkais filtrs (iekšējais filtrs) | U. Gumijas elements |
| J. Priekšfiltrs (ārējais filtrs) | V. Sprauga piederumu glabāšanai |
| K. Atbloķēšanas poga, putekļu tvertne | |
| L. Putekļu tvertne | |
- * Neattiecas uz modeļiem EER71xxx, EER72xxx, EER73xxx

PIRMS SĀKUMA

Pārliecinieties, vai iepakojumā ir visas lietotāja rokasgrāmatā aprakstītās daļas, un rūpīgi izlasiet šo rokasgrāmatu. Īpašu vērību veltiet sadaļai par piesardzības pasākumiem. Ievērojiet šos norādījumus!

- 1 Salieciet rokturi.
- 2 Salieciet uzlādes statīvu.
- 3 Uzlādes statīva apakšā ir brīva vieta neizmantojot kabeļa satīšanai. Pieslēdziet adapteri kontakligzdā un novietojiet uzlādes statīvu uz stabilas un horizontālas virsmas atstatu no siltuma avotiem, tiešiem saules stariem vai mitrām vietām.
- 4 Uzlādes indikators iedegsies, tiklīdz ERGORAPIDO® tiks ievietots uzlādes statīvā.

ERGORAPIDO® UZLĀDE

- 5 Kad pilnībā uzlādēts, uzlādes indikators lēni mirgos. LED lampu skaits norādīs uz uzlādes pakāpi. Pilnas uzlādes laiks ir apmēram 4 stundas. Labākai akumulatora veiktspējai ERGORAPIDO® jāuzlādē 24 stundas pirms pirmās lietošanas un tas vienmēr jātur uzlādēts, kad netiek lietots.

PUTEKĻU SŪKŠANA AR ERGORAPIDO®

Pirms putekļu sūkšanas pārbaudiet, vai uzgaļa riteņi un sukas rullis ir atbrīvoti no asiem priekšmetiem, lai pasargātu jūtīgās grīdas no saskrāpēšanas un nodrošinātu pilnīgu tīrību.

- 6 Palaidiet un apturiet ERGORAPIDO®, nospiežot IESL/IZSL pogu. ERGORAPIDO® sāks darbību augstas jaudas režīmā. Nospiediet jaudas regulēšanas pogu, lai panāktu klusāku tīrīšanu un ilgāku izpildes laiku.

PUTEKĻU SŪKŠANA NO MĒBELĒM, AUTOMAŠĪNAS SĒDEKĻIEM, UTT.

- 7 Nospiediet pogu, lai atdalītu rokas vienību no galvenā korpusa.
- 8 Pievienojiet spraugu tīrīšanas uzgali, lai atvieglotu tīrīšanu grūti pieejamās vietās. Putekļu noņemšanai pievienojiet suku spraugu tīrīšanas uzgalim.
- 9 Spraugu tīrīšanas uzgali un mazo suku var novietot uzlādes statīvā vai atverē roktura aizmugurē.

BRUSHROLLCLEAN® FUNKCIJA (TIKAI DAŽIEM MODEĻIEM)

BRUSHROLLCLEAN® funkciju var izmantot, lai saglabātu sukās rullis tīru un bez matiem un šķiedrām. Lai sasniegtu vislabākos rezultātus, izmantojiet funkciju BRUSHROLLCLEAN® kad ERGORAPIDO® ir pilnībā uzlādēts.

- 10 Novietojiet ERGORAPIDO® uz cietas un līdzenas virsmas. Neizmantojiet BRUSHROLLCLEAN® funkciju paklāju tīrīšanai. Nospiediet BRUSHROLLCLEAN® pedāli ar kāju, kamēr tīrītājs ir ieslēgts. Turiet nospiestu 5 sekundes līdz mati un šķiedras tiek noņemti. Šajā procesā būs dzirdama griešanas skaņa, tas ir normāli. Ja mati paliek uz sukās rullja, atkārtojiet procesu. BRUSHROLLCLEAN® funkcija aprīkota ar aizsardzību pret pārkaršanu. Ja funkcija BRUSHROLLCLEAN® ir izmantota vairāk nekā 30 sekundes (nepārtraukti vai ar pārtraukumiem), tiks izslēgts sukās rullis un uzgaļa

priekšējās gaismas. Putekļu sūcēju var turpināt izmantot, pat ja BRUSHROLLCLEAN® funkcija ir izslēgta. Lai no jauna ieslēgtu funkciju BRUSHROLLCLEAN®, uzlieciet ERGORAPIDO® lādēties uz 15 minūtēm. Ņemiet vērā, ka funkcija BRUSHROLLCLEAN®, iespējams, nevarēs noņemt biežākus pavedienus vai vadus, kas ir iesprūduši suku rullī.

IPUTEKĻU NODALĪJUMA IZTUKŠOŠANA

- 11 Izņemiet putekļu tvertni, nospiežot pogas.
- 12 Izņemiet no putekļu tvertnes filtrus, nospiežot atbloķēšanas pogas. Iztukšojiet, izmetot atkritumu spainī tā saturu. Nedrīkst mazgāt putekļu tvertni vai filtrus trauku mazgāšanas mašīnā.

SVARĪGI - FILTRA TĪRĪŠANA!

- 13 Filtri ir jātīra regulāri, lai nodrošinātu augstu tīrīšanas efektivitāti. Izņemiet filtrus, nospiežot atbloķēšanas pogas. Atdaliet iekšējo filtru no ārējā filtra.
- 14 Rūpīgi noskalojiet zem remdena ūdens filtra daļas, neizmantojot mazgāšanas līdzekļus. (Neizmantojiet trauku mazgāšanas mašīnu vai veļas mašīnu.) Sakratiet, lai nolietu lieko ūdeni un atstājat žūt vismaz 12 st. pirms to ievietošanas atpakaļ tīrītājā. Šļūtenes un uzgaļa riteņus tīrīšana.

ŠĻŪTENES UN UZGAĻA RITEŅU TĪRĪŠANA

- 15 Atbrīvojiet šļūteni aiz uzgaļa no tās augšējā savienojuma. Noņemiet jebkuru objektu vai gružus, kas var nosprostot gaisa plūsmu šļūtenē vai gaisa kanālā ceļā uz putekļu tvertni, un salieciet atpakaļ šļūteni.
- 16 Ja nepieciešams tīrīt riteņus vai ja tie ieķīlējas, uzmanīgi izņemiet tos, izmantojot plakanu skrūvgriezi.

SUKAS RUĻĻA TĪRĪŠANA UN NOŅEMŠANA

- 17 Ja sukās rullis iesprūdis, ERGORAPIDO® apstāsies. Atveriet kabeļa aizsargrežģi un sukās rullja nodalījuma pārsegu un izņemiet sukās rullis.
- 18 Izmantojiet šķēres pavedienu, utt., noņemšanai. Salieciet atpakaļ suku rullī, pārliecinoties, ka tas var brīvi griezties.

AKUMULATORU IZŅEMŠANA PĀRSTRĀDEI

Brīdinājums; Akumulatora izņemšana jāuztiek tikai Electrolux servisa centram vai oficiālam savākšanas punktam!

- 19 Akumulatorus izņemiet tikai tad, ja izstrādājumu paredzēts izmest. Nepareiza apiešanās ar akumulatoriem var būt bīstama. Akumulatori vienmēr pilnīgi jāizlādē pirms izņemšanas. Nododiet savu izstrādājumu Electrolux servisa centrā vai oficiālā savākšanas punktā otrreizējai pārstrādei. Viņi var noņemt un pārstrādāt akumulatoru un elektriskās daļas drošā un profesionālā veidā. Ievērojiet savas valsts noteikumus attiecībā uz atkārtoti uzlādējamiem akumulatoriem un elektrisko izstrādājumu savākšanu.

Izbaudiet lielisku tīrīšanu ar ERGORAPIDO®!

DROŠĪBAS PASĀKUMI

Šo ierīci drīkst izmantot bērni no 8 gadu vecuma un cilvēki ar ierobežotām fiziskām, sensorām vai garīgām spējām, vai pieredzes un zināšanu trūkumu atbildīgās personas uzraudzībā vai, ja tie ir apmācīti par ierīces drošu lietošanu un izprot potenciālos riskus.

Ar ierīci nedrīkst rotaļāties bērni.

Bērni nevar veikt tīrīšanas un apkopes darbus bez uzraudzības.

Akumulatori ir jāizņem no ierīces, pirms tā tiek izmesta.

Akumulators ir jāutilizē drošā veidā.

Izmantojiet tikai lādētāja adapteri, kas paredzēts izmantošanai kopā ar izstrādājumu.

ERGORAPIDO® būtu jāizmanto tikai normālai putekļu sūkšanai iekštelpās un mājās apstākļos. Pārlicinieties, vai tas glabājas sausā vietā. Iepakojuma materiāli, piemēram plastmasas maisiņi, nedrīkst būt pieejami bērniem, lai izvairītos no nosmakšanas draudiem.

Nekad nelietojiet putekļu sūcēju:

- Mitrās vietās.
- Uzliesmojošu gāzu, utt., tuvumā.
- Kad izstrādājumam ir redzamas bojājumu pazīmes.
- Asiem priekšmetiem vai šķidrumiem.
- Karstiem vai aukstiem izdedžiem, degošiem cigarešu izsmēķiem, utt.
- Smalkiem putekļiem, piemēram, no ģipša, betona, miltiem, aukstiem vai karstiem pelniem.

Uzmanību:

- Neatstājiet putekļu sūcēju tiešos saules staros.
- Izvairieties pakļaut putekļsūcēju stipra karstuma iedarbībai.
- Akumulatora iekšējos elementus nedrīkst izjaukt, pakļaut īssavienojumam vai novietot pret metāla virsmu.
- Nekad nelietojiet putekļu sūcēju bez filtriem.
- Nepieskarieties sukās rullim, kad tīrīšanas ierīce ieslēgta un sukās rullis griežas.
- Tirot grīdas uzgaļa iekšpusi uzmaniet pirkstus. Funkcijas BRUSHROLLCLEAN® metāla asmens ir ass un varētu izraisīt traumas.

Putekļu sūcēja izmantošana minētos apstākļos var izraisīt nopietnas traumas vai sabojāt izstrādājumu. Šāda trauma vai kaitējums nav ietverts Electrolux garantijā.

APKOPE UN GARANTĪJA

Visi apkopes un remonta darbi jāveic pilnvarotā Electrolux servisa centrā.

Šajā garantijā neietilpst akumulatora izpildes laika saīsināšanās tā vecuma vai lietošanas dēļ, jo akumulatora kalpošanas ilgums ir atkarīgs no tā izmantošanas daudzuma un rakstura.









Lai aizsargātu dzinēju, akumulatoru un elektroniku, izstrādājumu nedrīkst glabāt vai darbināt:

- Apkārtējā temperatūra zem 5 °C vai virs 35 °C. Ja izstrādājums tiek glabāts temperatūrā zem 5 °C vai virs 35 °C, ļaujiet tam atdzist vai uzsilt un nožūt pāris stundas pirms izstrādājuma lietošanas.
- Mitruma līmenis zem 20 % vai pārsniedz 80 % (bez kondensācijas).

Ja izstrādājums tiek uzglabāti ilgāku laika periodu (bez lietošanas vai nepārtrauktas uzlādes), mēs iesakām uzglabāt izstrādājumu normālā istabas temperatūrā ar akumulatoriem, kas uzlādēti līdz 50 % jaudas vai vairāk. Tas uzturēs izstrādājuma efektivitāti.

Uzmanību! Izstrādājuma iekšienē var veidoties rāsas kondensācija, pārvietojot vienību no aukstuma siltā vidē vai pēc glabāšanas telpas apsildes. Pagaidiet dažas stundas, lai iekšējie komponenti sasiltu un izžūtu pirms lietošanas.

INDIKĀCIJAS LAMPAS

UZLĀDE 	KO TAS NOZĪMĒ?	LIETOŠANAS LAIKĀ	KO TAS NOZĪMĒ?
	Lēni mirgo = 100 % fpilnībā uzlādēts		75 - 100 % jaudas
	50 - 95 % cuzlādēts		50- 75 % jaudas ratlicis
	0 - 50 % uzlādēts		25 - 50 % jaudas atlicis
			ERGORAPIDO® vajag atkārtoti uzlādēt.

APMEKLĒJIET MŪSU VIETNI, LAI:



Atradīsiet lietošanas padomus, brošūras, informāciju par traucējumu novēršanu un apkopi: www.electrolux.com



Reģistrējiet savu izstrādājumu, lai uzlabotu pakalpojumu: www.electrolux.com/productregistration



Iegādājieties piederumus un palīgmateriālus savai ierīcei: www.electrolux.com/shop

KLIENTU APKALPOŠANA UN PAKALPOJUMI

Sazinoties ar Electrolux servisa centru, parūpējieties, lai jums būtu pieejami šādi dati:

- Modeļa numurs,
- PNC numurs
- Sērijas numurs

Šo informāciju var atrast tehnisko datu plāksnītē.

Modeļa numurs

PNC numurs

Sērijas numurs

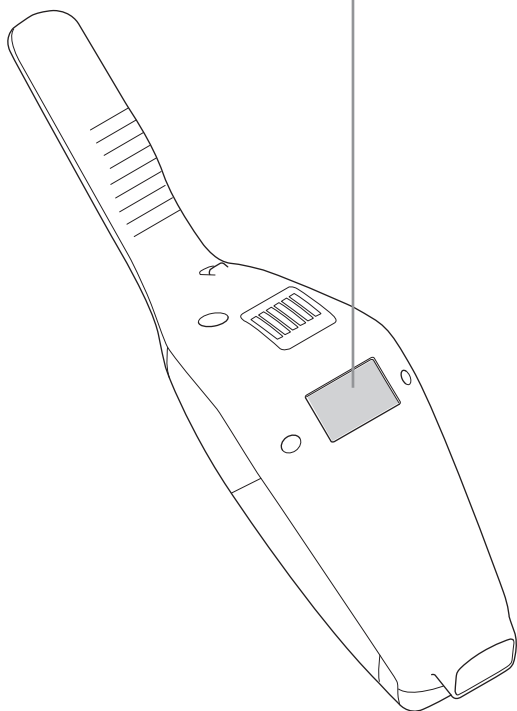
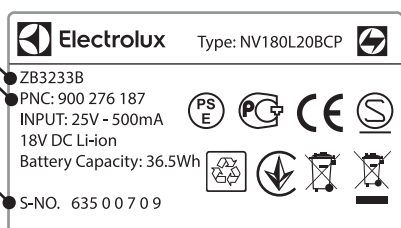

PALĪGMATERIĀLI UN PIEDERUMI



www.electrolux.com/shop

Filtrs
 Norāde: EF150
 PNC: 900 168 3748



Komplekts mašīnām
 Norāde: KIT10B
 PNC: 900 167 9803

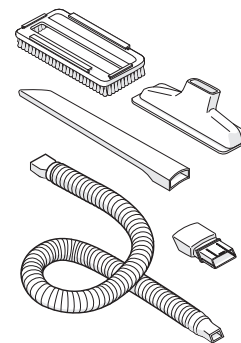

BedPro™ MINI
 Norāde: ZE125
 PNC: 900 168 0819

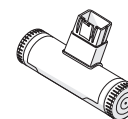

ERGORAPIDO® IZPILDES LAIKI

Modelis	Volt	Ilgi runtime režīmā
45xx	18V HD	45 min
35xx	18V	35 min
30xx	14,4V	30 min

Baterija ir jāizņem no izstrādājuma pirms tā likvidēšanas. Likvidējiet bateriju vai

nododiet to otrreizējai pārstrādei atbilstoši vietējiem noteikumiem. Simbols  uz produkta vai tā iepakojuma norāda, ka šo produktu nedrīkst izmest saimniecības atkritumos. Tas jānodod attiecīgos elektrisko un elektronisko iekārtu savākšanas punktus pārstrādāšanai. Nodrošinot pareizu atbrīvošanos no šī produkta, jūs palīdzēsiet izvairīties no potenciālām negatīvām sekām apkārtējai videi un cilvēka veselībai, kuras iespējams izraisīt, nepareizi izmetot atkritumos šo produktu. Lai iegūtu detalizētāku informāciju par atbrīvošanos no šī produkta, lūdz sazināties ar jūsu pilsētas domi, saimniecības atkritumu savākšanas dienestu vai veikalu, kurā jūs iegādājāties šo produktu.

LIETUVIŲ K.

Dėkojame, kad pasirinkote dulkių siurbį „Electrolux ERGORAPIDO®“. Norėdami pasiekti geriausių rezultatų, visada naudokite tik originalius „Electrolux“ priedus ir atsargines dalis. Jie pagaminti specialiai šiam dulkių siurbliui. Šis gaminy s sukurtas atsižvelgiant į aplinkosaugos reikalavimus. Visos plastikinės dalys yra pažymėtos kaip tinkamos perdirbti.

ERGORAPIDO® APRAŠAS

- | | |
|---|--|
| A. ĮJUNGIMO/IŠJUNGIMO mygtukas | M. Dulkių valymo šepetys |
| B. Galios reguliavimo mygtukas | N. Siauras antgalis |
| C. ĮJUNGIMO / IŠJUNGIMO mygtukas, rankinis blokas | O. Kabelio apsauginės grotelės |
| D. Fiksavimo varžtas | P. Dangtelis ritininiame šepėčiui |
| E. Atleidimo mygtukas, rankinis blokas | Q. Ritininis šepetys |
| F. Krovimo įrenginys, sieninis blokas | R. Pedalas „BRUSHROLLCLEAN®“ |
| G. Krovimo įrenginys, grindų blokas | S. Antgalio priekio apšvietimo lempu tės |
| H. Įkrovimo adapteris | T. Įkrovimo indikatorius |
| I. Smulkus filtras (vidinis filtras) | U. Pakaba |
| J. Priešfiltris (išorinis filtras) | V. Anga priedams laikyti |
| K. Atleidimo mygtukas, dulkių rinktuvas | |
| L. Dulkių rinktuvas | |

*Nėra modeliuose EER71xxx, EER72xxx, EER73xxx

PRIEŠ PRAEDANT NAUDOTI

Patikrinkite, ar pakuotėje yra visos šiose instrukcijų vadove nurodytos dalys ir atidžiai perskaitykite šį vadovą. Ypatingą dėmesį atkreipkite į saugos patarimų skyrių. Išsaugokite šias instrukcijas

1. Surinkite rankeną.
2. Surinkite įkrovimo stovą.
3. Krovimo įrenginio apačioje yra tuščia erdvė, kur galima suvynioti nenaudojamą kabelį. Įjunkite adapterį į elektros tinklą ir pastatykite krovimo įrenginį ant stabilaus, horizontalaus paviršiaus, atokiai nuo šilumos šaltinių, tiesioginių saulės spindulių ir šlapių vietų
4. Pastačius „ERGORAPIDO®“ į krovimo įrenginį, užsidegs krovimo indikatorius.

„ERGORAPIDO®“ ĮKROVIMAS

5. Kai visiškai įkrauta, lėtai mirksės įkrovimo indikatorius. Įkrovimo lygį parodo diodinių lempučių skaičius. Visiško įkrovimo laikas yra maždaug 4 valandos. Jeigu norite, kad akumuliatorius geriau veiktų, prieš pirmą naudojimą kraukite „ERGORAPIDO®“ 24 valandas ir, kai nenaudojate, visada jį laikykite įkroviklyje.

VALYMAS SU „ERGORAPIDO®“

Norėdami, kad siurblys nesubraižytų minkštų grindų, bet puikiai jas išvalytų, prieš siurbdami patikrinkite, ar antgalio ratukai ir ritininis šepetys yra švarūs.

6. Įjunkite ir išjunkite „ERGORAPIDO®“, paspaudę ĮJUNGIMO / IŠJUNGIMO mygtuką. „ERGORAPIDO®“ įsijungs didelio galingumo režimu. Jeigu norite valyti tyliau ir ilgiau be pertraukos, paspauskite galingumo reguliavimo mygtuką.

BALDŲ, AUTOMOBILIO SĖDINIŲ IR PAN. VALYMAS

7. Paspauskite mygtuką, kad atlaisvintumėte rankinį bloką nuo pagrindinio korpuso.
8. Pritvirtinkite siaurą antgalį, kad būtų lengviau valyti sunkiai pasiekiamas sritis. Pritvirtinkite šepetį prie siauro antgalio, kad nuvalytumėte dulkes.
9. Siaurą antgalį ir mažą šepetį galima laikyti įkrovimo įrenginyje arba angoje, esančioje galinėje rankenos pusėje.

FUNKCIJA „BRUSHROLLCLEAN®“ (TIK TAM TIKRUOSE MODELIUOSE)

Naudokite funkciją „BRUSHROLLCLEAN®“, kad ritininis šepetys nebūtų aplipęs plaukais ir plaušeliais. Norėdami pasiekti geriausių rezultatų, naudokite funkciją „BRUSHROLLCLEAN®“, kai „ERGORAPIDO®“ yra visiškai įkrautas.

10. Pastatykite „ERGORAPIDO®“ ant tvirto, lygaus paviršiaus. Nenaudokite funkcijos „BRUSHROLLCLEAN®“ kilimams. Paspauskite koja „BRUSHROLLCLEAN®“ pedalą, kai siurblys įjungtas.

Palaikykite 5 sekundes, kol plaukai ir plaušai bus pašalinti. Šio proceso metu kils šaižus triukšmas – tai normalu. Jeigu ant ritininio šepėčio vis dar liko plaukų, procesą pakartokite. Funkcija „BRUSHROLLCLEAN®“ turi apsaugą nuo perkaitimo. Jeigu funkcija „BRUSHROLLCLEAN®“ buvo naudojama ilgiau kaip 30 sekundžių (nuolat ar su pertrūkiais), ji išjungs ritininį šepetį ir antgalio priekines lemputes. Dulkių siurbli vis tiek galima naudoti, netgi kai funkcija „BRUSHROLLCLEAN®“ yra išjungta. Norėdami vėl suaktyvinti funkciją „BRUSHROLLCLEAN®“, įdėkite „ERGORAPIDO®“ krautis ir kraukite 15 minučių. Atkreipkite dėmesį, kad funkcija „BRUSHROLLCLEAN®“ gali nepajėgti pašalinti ritininiame šepetyje įstrigusių storesnių siūlų arba laidų.šį, kad funkcija „BRUSHROLLCLEAN®“

DULKIŲ RINKTUVO IŠTUŠTINIMAS

11. Paspaudę mygtukus, išimkite dulkių rinktuva.
12. Paspaudę atlaisvinimo mygtukus, išimkite filtrus iš dulkių rinktuvo. Išpilkite turinį į šiukšlių dėžę. Neplaukite dulkių rinktuvo ir filtrų indaplovėje.

SVARBU – FILTRŲ VALYMAS!

13. Norint užtikrinti tinkamą filtrų valymą, juos valyti reikia reguliariai. Išimkite filtrus, paspausdami atlaisvinimo mygtukus. Atskirkite vidinį filtrą nuo išorinio filtro.
14. Atsargiai išskalaukite filtro dalis po drungnu vandeniu, nenaudodami jokių plovimo priemonių. (Jokiu būdu neplaukite indaplovėje ir neskalbkite skalbyklėje.) Nupurtykite vandenį ir palikite išdžiūti ne mažiau kaip 12 valandų, prieš vėl dėdami juos į siurbli.

ŽARNOS IR ANTGALIO RATUKŲ VALYMAS

15. Atjunkite žarną už antgalio nuo jos viršutinės jungties. Pašalinkite bet kokius daiktus ar nuolaužas, kurie gali blokuoti oro srautą žarnos arba oro kanaluose į dulkių rinktuva, paskui vėl prijunkite žarną.
16. Jeigu reikia nuvalyti ratukus arba jie būtų užstrigdyti, atsargiai nuimkite juos, naudodami plokščią atsuktuvą.

RITININIO ŠEPEČIO IŠĖMIMAS IR VALYMAS

17. Jeigu ritininis šepetys užsikemša, „ERGORAPIDO®“ išsijungs. Atidarykite kabelio apsauginės grotelės ir ritininio šepėčio dangtelį ir išimkite ritininį šepetį.
18. Siūlams ir kt. daiktams išimti naudokite žirkles. Vėl surinkite ritininį šepetį ir įsitinkinkite, kad jis gali laisvai sukstis.

BATERIJŲ IŠĖMIMAS PERDIRBIMUI

Įspėjimas! Baterijas turi išimti tik „Electrolux“ techninės priežiūros centras ar oficialus surinkimo punktas!

19. Baterijas išimkite tik tada, jei gaminy s bus atiduotas į metalo laužą. Netinkamas baterijų tvarkymas gali būti pavojingas. **Prieš išimant baterijas turi būti visiškai išsikrovę.** Nuvežkite savo gaminį į „Electrolux“ techninės priežiūros centrą ar oficialų surinkimo punktą perdirbti. Jie gali saugiai ir profesionaliai išimti ir perdirbti bateriją ir elektrines dalis. Laikykitės savo šalies įkraunamų baterijų ir elektrinių gaminių surinkimo taisyklių.

Smagaus valymo su „ERGORAPIDO®“!

GB

FR

AR

BG

CZ

DE

DK

EE

ES

FI

GR

HR

HU

IT

LT

LV

NL

NO

PL

PT

RO

RU

SE

SK

SL

SR

TR

UA

SAUGOS NURODYMAI

Šį prietaisą galima naudoti vaikams nuo 8 metų amžiaus ir asmenims, turintiems psichinių, jutiminių arba protinių negalių arba patirties bei žinių trūkumo, jeigu jie yra prižiūrimi arba instruktuojami, kaip saugiai naudoti šį prietaisą, ir supranta atitinkamus pavojus.

Neleiskite vaikams žaisti su šiuo prietaisu.

Neprižiūrimi vaikai negali atlikti valymo ir techninės priežiūros darbų.

Prieš atiduodant prietaisą į metalo laužą, baterijas reikia išimti.

Bateriją reikia saugiai pašalinti.

Naudokite tik su gaminiu pristatytą įkrovimo adapterį.

„ERGORAPIDO“ galima naudoti tik įprastam valymui patalpose ir namų aplinkoje. Jį būtina laikyti tik sausoje vietoje. Pakavimo medžiagos, pvz., plastikiniai maišeliai, neturi būti pasiekiami vaikams, kad jiems nekiltų pavojus uždusti.

Jokiu būdu nenaudokite dulkių siurblio:

- Drėgnose vietose.
- Šalia degių dujų ar pan.
- Kai gaminys yra akivaizdžiai apgadintas.
- Ant aštrių daiktų arba skysčių.
- Karšto arba šalto šlako, rusenančių nuorūkų ir pan.
- Smulkių dulkių, pvz., tinko, betono, miltų, karštų ar šaltų pelenų.

Dėmesio!

- Nepalikite dulkių siurblio tiesioginiais saulės spinduliais apšviestoje vietoje.
- Venkite dulkių siurblių laikyti prie didelės šilumos šaltinio.
- Baterijų elementų negalima ardyti, daryti trumpojo jungimo ar dėti prie metalo paviršiaus.
- Kokiu būdu nenaudokite siurblio be filtrų.
- Nebandykite liesti ritininio šepetio, kai dulkių siurblys yra įjungtas ir ritininis šepetys sukasi.
- Jeigu valote grindų antgalio vidų, saugokite savo pirštus. Funkcijos „BRUSHROLLCLEAN“ metaliniai ašmenys yra aštrūs ir gali sužaloti.

Naudojant dulkių siurblių minėtomis sąlygomis, galima smarkiai susižeisti arba sugadinti gaminį. Tokiam sužalojimui ar gedimui „Electrolux“ garantija netaikoma.

TECHNINĖ PRIEŽIŪRA IR GARANTIJA

Visą siurblio techninę priežiūrą ir remontą turi atlikti tik įgaliotojo „Electrolux“ techninės priežiūros centro darbuotojai.

Ši garantija neapima mažesnės baterijos naudojimo trukmės dėl baterijos senumo ar naudojimo, nes baterijos naudojimo trukmė priklauso nuo naudojimo apimtys ir pobūdžio.









Norint apsaugoti variklį, bateriją ir elektroniką, gaminys neturėtų būti laikomas ir naudojamas:

- žemesnėje kaip 5 °C ar didesnėje kaip 35 °C aplinkos temperatūroje. Jeigu gaminys laikomas žemesnėje kaip 5 °C ar didesnėje kaip 35 °C temperatūroje, prieš naudojimą palaukite kelias valandas, kol gaminys atvės ar sušils ir išdžius;
- 20 % ar daugiau kaip 80 % drėgmės lygyje (be kondensato).

Jeigu ilgesnį laiką gaminys laikomas (nenaudojant ar nuolat neįkraunant), rekomenduojame jį laikyti įprastoje kambario temperatūroje su 50 % ar daugiau įkrautomis baterijomis. Taip išlaikysite gaminį gerai veikiančį.

Dėmesio! Gaminio viduje gali susidaryti kondensatas, jeigu jis perkeliamas iš šaltos į šiltą aplinką arba įkaitinus laikymo patalpą. Prieš naudodami, palaukite kelias valandas, kol vidinės dalys sušils.

INDIKACINĖS LEMPUTĖS

KĄ REIŠKIA 	ĮKROVIMAS?	NAUDOJIMO	METUKĄ TAI REIŠKIA?
	Lėtai mirksi = 100 % visiškai įkrautas		75–100 % talpa
	50–95 % įkrautasliko		50–75 % talpos
	0–50 % įkrautasliko		25–50 % talpos
			„ERGORAPIDO“ reikia įkrauti

APŠILANKYKITE MŪŠŲ INTERNETO SVETAINĖJE, KAD:



Gautumėte naudojimo patarimų, brošiūrų, trikčių šalinimo, aptarnavimo informacijos
www.electrolux.com



Užregistruotumėte savo gaminį geresniam aptarnavimui:
www.electrolux.com/productregistration



Įsigykite priedų ir vartojamųjų reikmenų savo prietaisui: www.electrolux.com/shop

KLIENTŲ PRIEŽIŪRA IR APTARNAVIMAS

Kreipdamiesi į „Electrolux“ aptarnavimo centrą, būtinai pateikite šią informaciją:

- modelio numerį;
- PNC numerį;
- serijos numerį.

Informacija yra nurodyta techninių duomenų plokštelėje.

Modelio numeris

PNC numeris

Serijos numeris

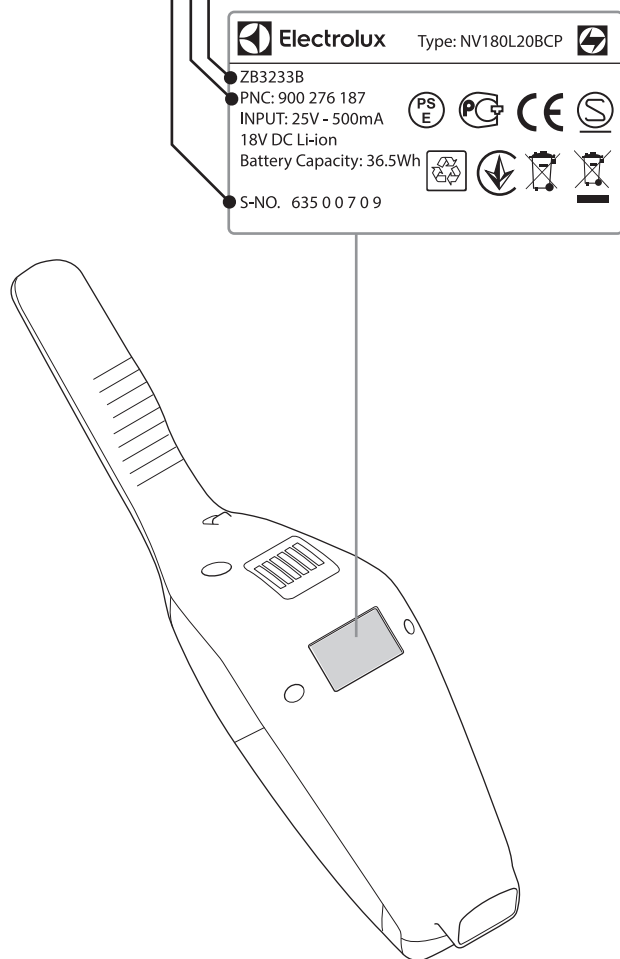

VARTOJIMO REIKMENYS IR PRIEDAI



www.electrolux.com/shop

Filtras
Nr. EF150
Gamyklinis numeris
(PNC) 900 168 3748



Automobilio komplektas
Nr. KIT10B
Gamyklinis numeris
(PNC) 900 167 9803

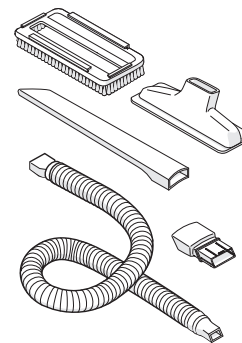

„BedPro™ MINI“
Nr. ZE125
Gamyklinis numeris
(PNC) 900 168 0819

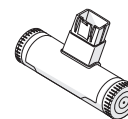

„ERGORAPIDO“ NEPERTRAUKIAMO DARBO TRUKMĖ

Modelis	Įtampa	Ilgą nepertraukiamo veikimo režimas
45xx	18V HD	45 min
35xx	18V	35 min
30xx	14,4V	30 min

Išimkite ketinamą išmesti bateriją iš gaminio. Pakuotę išmeskite laikydamiesi vietos

teisės aktų. Šis ant produkto arba jo pakuotės esantis simbolis  nurodo, kad su šiuo produktu negalima elgtis kaip su buitineis šiukšlėmis. Jį reikia perduoti atitinkam surinkimo punktu, kad elektros ir elektronikos įranga būtų perdirbta. Tinkamai išmesdami šį produktą, jūs prisidėsite prie apsaugos nuo galimo neigiamo poveikio aplinkai ir žmonių sveikatai, kurį gali sukelti netinkamas šio produkto išmetimas. Dėl išsamesnės informacijos apie šio produkto išmetimą, prašom kreiptis į savo miesto valdžios įstaigą, buitinių šiukšlių išmetimo tarnybą arba parduotuvę, kurioje pirkote šį produktą.

GB

FR

AR

BG

CZ

DE

DK

EE

ES

FI

GR

HR

HU

IT

LT

LV

NL

NO

PL

PT

RO

RU

SE

SK

SL

SR

TR

UA

NEDERLANDS

Gefeliciteerd met uw keuze van een Electrolux ERGORAPIDO®-stofzuiger. Gebruik voor de beste resultaten altijd originele Electrolux-accessoires en vervangingsonderdelen. Deze zijn speciaal ontworpen voor uw stofzuiger. Dit product is ontworpen om het milieu te sparen. Alle plastic onderdelen zijn gemarkeerd voor recyclingdoeleinden.

BESCHRIJVING VAN DE ERGORAPIDO®

- | | |
|---------------------------------------|---|
| A. AAN/UIT-toets | M. Stofborstel |
| B. Krachtregelingknop | N. Spleetmondstuk |
| C. AAN/UIT-toets, handeendheid | O. Snoerbeschermingsrooster |
| D. Vergrendelschroef | P. Luik voor borstelrol |
| E. Ontgrendelingstoets, handeendheid | Q. Borstelrol |
| F. Oplaadstation, vandeendheid | R. BRUSHROLLCLEAN®-pedaal* |
| G. Oplaadstation, vloereendheid | S. Verlichting aan de voorkant van het mondstuk |
| H. Oplaadadapter | T. Opladindicator |
| I. Fijnfilter (binnenste filter) | U. Cliffhanger |
| J. Voorfilter (buitenste filter) | V. Sleuf voor de opberging van accessoires |
| K. Ontgrendelingstoets, stofcontainer | |
| L. Stofcontainer | |
- * Niet op modellen EER71xxx, EER72xxx, EER73xxx storage

VOOR U VAN START GAAT

Controleer of alle onderdelen die in deze instructiehandleiding worden vermeld in het pakket aanwezig zijn, en lees deze handleiding aandachtig. Let vooral op het hoofdstuk met de voorzorgsmaatregelen voor de veiligheid. Bewaar deze instructies.

- 1 Monteer de handgreep.
- 2 Monteer de oplaadstandaard.
- 3 In de bodem van het oplaadstation is een holle ruimte waarin de ongebruikte kabel kan worden opgerold. Steek de stekker van de adapter in het stopcontact en plaats het oplaadstation op een stabiel en horizontaal vlak, uit de buurt van warmtebronnen, direct zonlicht of natte plekken.
- 4 Het indicatielampje voor opladen gaat branden wanneer de ERGORAPIDO® in het oplaadstation wordt geplaat.

DE ERGORAPIDO® OPLADEN

- 5 Wanneer het apparaat is opgeladen, knippert het indicatielampje voor opladen langzaam. Het aantal LED-lampjes geeft het oplaadpeil aan. De volledige oplaadtijd is ongeveer 4 uur. Voor een betere prestatie van de batterijen moet de ERGORAPIDO® gedurende 24 uur worden opgeladen vóór het eerste gebruik, en moet het apparaat worden opgeladen wanneer het niet in gebruik is.

STOFZUIGEN MET DE ERGORAPIDO®

Controleer voordat u gaat stofzuigen of de wieltjes van het mondstuk en de borstelrol schoon zijn en of er geen scherpe voorwerpen op zitten. Dit om te voorkomen dat er krassen op gevoelige vloeren worden veroorzaakt en om optimale schoonmaakprestaties te garanderen.

- 6 Start en stop de ERGORAPIDO® door op de AAN/UIT-toets te drukken. De ERGORAPIDO® start in de hoge vermogensmodus. Druk op de vermogensregeltoets voor stiller stofzuigen en voor een langere werkingstijd.

MEUBELS, AUTOSTOLEN ENZ. STOFZUIGEN

- 7 Druk op de toets om de handeendheid los te maken van het hoofdgedeelte.
- 8 Bevestig het spleetmondstuk om het stofzuigen van moeilijk te bereiken plaatsen te vergemakkelijken. Bevestig de borstel op het spleetmondstuk om te stoffen.
- 9 Het spleetmondstuk en de kleine borstel kunnen worden bewaard in het oplaadstation of in de sleuf op de achterzijde van de handgreep.

BRUSHROLLCLEAN®-FUNCTIE (ALLEEN OP BEPAALDE MODELLEN)

Gebruik de BRUSHROLLCLEAN®-functie om de borstelrol schoon en vrij van haar en vezels te houden. Gebruik de BRUSHROLLCLEAN™-functie voor de beste resultaten wanneer de ERGORAPIDO® volledig is opgeladen.

- 10 Plaats de ERGORAPIDO® op een hard en plat oppervlak. Gebruik de BRUSHROLLCLEAN®-functie niet op tapijten.

Druk met ingeschakelde stofzuiger met uw voet op het BRUSHROLLCLEAN®-pedaal. Houd het pedaal 5 seconden ingedrukt totdat de haren en vezels zijn verwijderd. Tijdens dit proces hoort u een snijgeluid. Dit is normaal. Als er nog haren op de borstelrol zijn achtergebleven, herhaalt u het proces.

De BRUSHROLLCLEAN®-functie is voorzien van een overhittingsbeveiliging. Als de BRUSHROLLCLEAN®-functie langer dan 30 seconden is gebruikt (constant of onderbroken), wordt de borstelrol gedeactiveerd en wordt de verlichting aan de voorkant van het mondstuk uitgeschakeld. Zelfs als de BRUSHROLLCLEAN®-functie uitgeschakeld is, kan de stofzuiger nog worden gebruikt. Laad de ERGORAPIDO® gedurende 15 minuten opladen om de BRUSHROLLCLEAN®-functie opnieuw te activeren. Houd er rekening mee dat met de BRUSHROLLCLEAN®-functie mogelijk geen dikke draadjes of kabels kunnen worden verwijderd die verstrikt zijn in de borstelrol.

DE STOFCONTAINER LEGEN

- 11 Verwijder de stofcontainer door de knoppen in te drukken.
- 12 Verwijder de filters uit de stofcontainer door op de ontgrendelingsknoppen te drukken. Gooi de inhoud in een afvalbak. De stofcontainer en filters mogen nooit in een vaatwasser worden schoongemaakt.

BELANGRIJK - FILTERREINIGING!

- 13 De filters moeten regelmatig worden gereinigd om hoge schoonmaakprestaties te verzekeren. Verwijder de filters door op de ontgrendelingsknoppen te drukken. Haal de binnenfilter en de buitenfilter uit elkaar.
- 14 Spoel de filteronderdelen voorzichtig onder lauwwarm water zonder schoonmaakmiddelen. (gebruik nooit de vaatwasser of een wasmachine.) Schud om overtollig water te verwijderen, en laat de onderdelen minimaal 12u drogen alvorens ze terug in de stofzuiger te plaatsen.

DE SLANG EN DE WIELTJES VAN HET MONDSTUK REINIGEN

- 15 Maak de slang achter het mondstuk van de bovenaansluiting los. Verwijder het voorwerp of het vuil dat de luchtstroom in de slang of in het luchtkanaal blokkeert en maak de slang weer vast.
- 16 Als de wielen moeten worden schoongemaakt of vast komen te zitten, verwijdert u ze voorzichtig met behulp van een platte schroevendraaier.

DE BORSTELROL VERWIJDEREN EN REINIGEN

- 17 Als de borstelrol geblokkeerd raakt, stopt de ERGORAPIDO® met werken. Open het kabelbeschermingsrooster en het borstelluik, en verwijder de borstelrol.
- 18 Gebruik een schaar om draadjes enz. te verwijderen. Hermonteer de borstelrol, en controleer of deze vrij kan ronddraaien.

DE BATTERIJEN VERWIJDEREN VOOR RECYCLING**Waarschuwing; de batterijen mogen alleen worden verwijderd door een Electrolux servicecentrum of een officieel inzamelpunt!**

- 19 Verwijder de batterijen alleen als het product moet worden afgedankt. Een incorrecte behandeling van de batterijen kan gevaarlijk zijn. **Batterijen moeten altijd volledig worden ontladen voor ze worden verwijderd.** Breng uw producten naar een Electrolux servicecentrum of een officieel inzamelpunt voor recycling. Op deze plaatsen kunnen de batterijen en de elektrische onderdelen op een veilige en professionele wijze worden verwijderd. Volg de regels van uw land voor het inzamelen van heroplaadbare batterijen en elektrische producten.

Geniet van een geweldige stofzuigervaring met ERGORAPIDO®!

VEILIGHEIDSVOORSCHRIFTEN

Dit apparaat kan worden gebruikt door kinderen van 8 jaar en ouder en door mensen met beperkte lichamelijke, zintuiglijke of verstandelijke vermogens of een gebrek aan ervaring en kennis, indien zij onder toezicht staan of instructies hebben gekregen over het veilig gebruiken van het apparaat en indien zij de eventuele gevaren begrijpen.

Kinderen mogen niet met het apparaat spelen.

Reiniging en onderhoud mag niet door kinderen worden uitgevoerd die niet onder toezicht staan.

De batterijen moeten verwijderd worden uit het apparaat voordat het wordt afgedankt.

De batterij moet op een veilige wijze worden verwijderd.

Gebruik alleen de oplaadadapter die bij het product werd geleverd.

De ERGORAPIDO® mag alleen worden gebruikt voor normaal stofzuigen binnenshuis en in een huiselijke omgeving. Bewaar het apparaat in een droge ruimte. Verpakkingsmateriaal, zoals plastic zakken, mag niet toegankelijk zijn voor kinderen, om verstikkingsgevaar te vermijden.

Gebruik de stofzuiger nooit:

- In natte gebieden.
- In de buurt van ontvlambare gassen, etc.
- Wanneer het product zichtbare schade heeft.
- Op scherpe voorwerpen of vloeistoffen.
- Op hete of koude as, opgestoken sigarettenpeuken, etc.
- Op fijne stoffen, bijvoorbeeld van pleisterwerk, beton, bloem, hete of koude as.

Let op:

- Laat de stofzuiger niet in direct zonlicht staan.
- Stel de stofzuiger niet bloot aan sterke warmte.
- De batterijcellen in de stofzuiger mogen niet worden gedemonteerd, kortgesloten of tegen een metalen oppervlak worden geplaatst.
- De stofzuiger mag nooit zonder de filters worden gebruikt.
- Raak de borstel niet aan wanneer de stofzuiger is ingeschakeld en de rolborstel draait.
- Wees voorzichtig met uw vingers als u de binnenkant van het vloermondstuk reinigt. Het metalen blad van de BRUSHROLLCLEAN®-functie is scherp en kan letsels veroorzaken.









Als u de stofzuiger in de bovenstaande omstandigheden toch gebruikt, kan dit ernstig persoonlijk letsel of schade aan het product tot gevolg hebben. Dergelijk letsel of schade wordt niet door de garantie of door Electrolux gedekt.

ONDERHOUD EN GARANTIE

Al het onderhoud of alle reparaties moeten worden uitgevoerd door een geautoriseerd Electrolux servicecentrum.

Een vermindering van de werkingstijd van de batterijen ten gevolge van slijtage of het gebruik van de batterijen wordt niet gedekt door deze garantie, omdat de levensduur van de batterij afhankelijk is van de gebruiksduur en het aantal keren dat de stofzuiger is gebruikt.

INDICATIELAMPJES

OPLADEN 	WAT BETEKENT DAT?	TIJDENS HET GEBRUIK	WAT BETEKENT DAT?
	Langzaam knipperen = 100 % volledig opgeladen		75 - 100 % capaciteit
	50 - 95 % opgeladen		50- 75 % resterende capaciteit
	0 - 50 % opgeladen		25 - 50 % resterende capaciteit
			De ERGORAPIDO® moet worden opgeladen.

Om de motor, de batterij en de elektronische onderdelen te beschermen, mag het product niet worden opgeslagen of gebruikt bij:

- Een omgevingstemperatuur lager dan 5 °C of hoger dan 35 °C. Als het product wordt opgeslagen bij een temperatuur lager dan 5 °C of hoger dan 35 °C, moet u het product vóór het gebruik enkele uren laten afkoelen of opwarmen en drogen.
- Een vochtigheidsniveau lager dan 20% of hoger dan 80% (niet-condenserend).

Als het product gedurende een langere periode wordt opgeslagen (zonder dat het gebruikt of continu opgeladen wordt), bevelen wij aan het product te bewaren op normale kamertemperatuur, met de batterijen opgeladen tot een capaciteit van 50% of meer. Zo worden de prestaties van het product in stand gehouden.

Let op! In het product kan er dauwcondensatie ontstaan als de eenheid wordt verplaatst van een koude naar een warme omgeving, of na het verwarmen van de opslagruimte. Wacht enkele uren alvorens het product te gebruiken, tot de interne onderdelen zijn opgewarmd en opgedroogd.

GB

FR

AR

BG

CZ

DE

DK

EE

ES

FI

GR

HR

HU

IT

LT

LV

NL

NO

PL

PT

RO

RU

SE

SK

SL

SR

TR

UA

GA NAAR ONZE WEBSITE VOOR:



Advies over gebruik, brochures, het oplossen van problemen en onderhoudsinformatie:
Nederland: www.electrolux.nl
België: www.electrolux.be



Registreer uw product voor een betere service:
Nederland: www.electrolux.nl/mypages/product-registration
België: www.electrolux.be/nl-be/mypages/register-a-product



Koop accessoires en verbruiksartikelen voor uw apparaat:
Nederland: shop.electrolux.nl
België: shop.electrolux.nl

KLANTENSERVICE

Zorg dat u de volgende gegevens bij de hand hebt als u contact opneemt met de Electrolux klantenservice:

- Modelnummer,
- PNC-nummer
- Serienummer

Deze informatie wordt vermeld op het typeplaatje.

Modelnummer

PNC-nummer

Serienummer

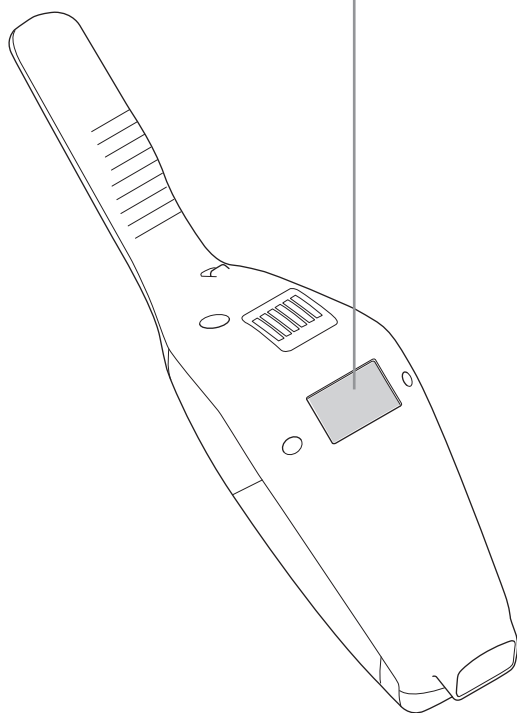
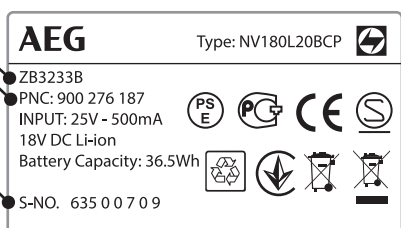

VERBRUIKSARTIKELEN & ACCESSOIRES



Nederland: shop.electrolux.nl
België: shop.electrolux.nl

Filter
Ref: EF150
PNC: 900 168 3748



Autoset
Ref: KIT10B
PNC: 900 167 9803

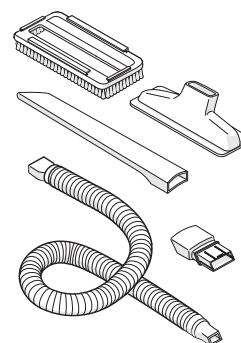

BedPro™ MINI
Ref: ZE125
PNC: 900 168 0819

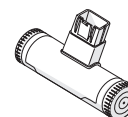

BEDRIJFSTIJDEN VOOR ERGORAPIDO®

Model	Volt	Lange werkingstijd modus
45xx	18V HD	45 min
35xx	18V	35 min
30xx	14,4V	30 min

De accu moet uit het product worden verwijderd voordat het product wordt weggegooid. Voer de accu af of recycleer deze in



overeenstemming met de plaatselijke regelgeving. Het symbool op het product of op de verpakking wijst erop dat dit product niet als huishoudafval mag worden behandeld. Het moet echter naar een plaats worden gebracht waar elektrische en elektronische apparatuur wordt gerecycled. Als u ervoor zorgt dat dit product op de correcte manier wordt verwijderd, voorkomt u mogelijk voor mens en milieu negatieve gevolgen die zich zouden kunnen voordoen in geval van verkeerde afvalbehandeling. Voor meer details in verband met het recyclen van dit product, neemt u het best contact op met de gemeentelijke instanties, het bedrijf of de dienst belast met de verwijdering van huishoudafval of de winkel waar u het product hebt gekocht.

NORSK

Takk for at du velger en Electrolux ERGORAPIDO®-støvsuger. For å sikre best mulig resultat, bruk alltid originalt Electrolux tilbehør og originale reservedeler. De har blitt designet spesielt for din støvsuger. Dette produktet er utviklet med tanke på miljøet. Alle plastdeler er merket for gjenvinningsformål.

BESKRIVELSE AV ERGORAPIDO®

- | | |
|--------------------------------|-------------------------------------|
| A. AV/PL-knapp | M. Støvbørste |
| B. Effektreguleringsknapp | N. Fugemunnstykke |
| C. AV/PL-knapp, håndenhet | O. Kabelbeskyttelse |
| D. Låseskruer | P. Deksel for roterende børste |
| E. Utløserknapp, håndenhet | Q. Roterende børste |
| F. Ladestasjon, vegg enhet | R. BRUSHROLLCLEAN®-pedal* |
| G. Ladestasjon, gulvenhet | S. Frontlys i munnstykke |
| H. Ladeadapter | T. Ladeindikator |
| I. Finstøvfiler (indre filter) | U. Feste for å henge mot bord |
| J. Forfilter (ytre filter) | V. Spor for oppbevaring av tilbehør |
| K. Utløserknapp, støvbeholder | |
| L. Støvbeholder | |

* Ikke på modell EER71xxx, EER72xxx, EER73xxx.

FØR DU STARTER

Kontroller at pakken inneholder alle deler som er beskrevet i denne bruksanvisningen og les denne bruksanvisningen nøye. Vær spesielt oppmerksom på Sikkerhetskapittelet. Ta vare på disse instruksjonene.

- 1 Monter håndtaket.
- 2 Monter ladestativet.
- 3 Det er et hulrom i bunnen av ladestasjonen hvor ubrukt kabel kan vikles. Sett adapteren i kontakten og plasser ladestasjonen på en stabil og horisontal flate bort fra varmekilder, direkte sollys eller vite områder.
- 4 Ladeindikatoren lyser når ERGORAPIDO® står i ladestasjonen.

LADE ERGORAPIDO®

- 5 Når den er fulladet vil ladeindikatoren blinke langsomt. Antall tente LED-lamper vil indikere ladeivået. Fullstendig ladetid er ca. 4 timer. For bedre batteriytelse, lad ERGORAPIDO® i 24 timer før første gangs bruk og alltid hold den på lading når den ikke brukes.

STØVSUGING MED ERGORAPIDO®

Før støvsuging, sjekk at munnstykkehjul og den roterende børste er fri for skarpe gjenstander for å unngå å skrape sensitive gulv og for å sikre best mulig rengjøringsytelse.

- 6 Start og stopp ERGORAPIDO® ved å trykke på AV/PL-knappen. ERGORAPIDO® vil starte på høy effektmodus. For mer stillestående rengjøring og lengre kjøretid, trykk på effektreguleringsknappen.

STØVSUGE MØBLER, BILSETER OSV.

- 7 Trykk på knappen for å løsne håndenheten fra hoveddelen.
- 8 Sett i fugemunnstykket for å lette rengjøring av områder som er vanskelige å nå. Fest børsten på fugemunnstykket for støvtørring.
- 9 Fugemunnstykket og den lille børsten kan lagres i ladestasjonen eller i sporet på baksiden av håndtaket.

BRUSHROLLCLEAN®-FUNKSJON (ENKELTE MODELLER)

Bruk BRUSHROLLCLEAN®-funksjonen for å holde den roterende børsten ren og fri for hår og fibre. For best resultat, bruk BRUSHROLLCLEAN®-funksjonen når ERGORAPIDO® er fulladet.

- 10 Legg ERGORAPIDO® på en hard og flat overflate. Ikke bruk BRUSHROLLCLEAN®-funksjonen på teppe. Trykk på BRUSHROLLCLEAN®-pedalen med foten mens støvsugeren er på. Hold i 5 sekunder til hår og fibre fjernes. Det vil være støy under denne prosessen. Dette er normalt. Hvis hårene forblir på den roterende børsten kan du gjenta prosessen. BRUSHROLLCLEAN®-funksjonen er utstyrt med en overopphetingsbeskyttelse. Dersom BRUSHROLLCLEAN®-funksjonen har vært brukt i mer enn 30 sekunder (konstant eller avbrutt) vil den slå av børsten og skru av munnstykkelysene foran. Støvsugeren kan fortsatt brukes, selv når BRUSHROLLCLEAN®-funksjonen er deaktivert. For å aktivere BRUSHROLLCLEAN®-funksjonen, sett ERGORAPIDO® på lading og lad i 15 minutter. Vær oppmerksom på at BRUSHROLLCLEAN®-funksjonen ikke nødvendigvis

digvis vil klare å fjerne tykkere tråder eller ledninger som er fanget i den roterende børsten.

TØRME STØVBEHOLDEREN

- 11 Fjern støvbeholderen ved å trykke på knappene.
- 12 Ta ut filterne fra støvbeholderen ved å trykke på utløserknappene. Tøm innholdet i en søppelbøtte. Vask aldri støvbeholderen eller filtre i en oppvaskmaskin.

VIKTIG – FILTERRENGJØRING!

- 13 Filterne må rengjøres med jevne mellomrom for å sikre en høy rengjøringsvirkning. Ta ut filterne ved å trykke på utløserknappene. Skill det indre filteret fra det ytre filteret.
- 14 Skyll filterdelene forsiktig under lunkent vann uten bruk av vaskemidler. (Aldri bruk oppvaskmaskinen eller vaskemaskinen.) Rist for å fjerne overflødig vann og la tørke i minst 12 timer før du setter dem tilbake i støvsugeren.

RENGJØRING AV SLANGEN OG MUNNSTYKKEHJULENE

- 15 Løsne slangen bak munnstykket fra den røde forbindelse. Fjern eventuelle gjenstander eller rusk som kan blokkere luftstrømmen i slangen eller i luftkanalen til støvbeholderen, og sett slangen tilbake.
- 16 Hvis hjulene må rengjøres eller stift fast, kan de fjernes forsiktig ved hjelp av en flat skruteøkse.

FJERNE OG RENGJØRE DEN ROTERENDE BØRSTEN

- 17 Hvis den roterende børsten blir blokkert vil ERGORAPIDO® stoppe. Løsne kabelbeskyttelsen og dekslet til den roterende børsten og fjern den børsten.
- 18 Bruk en saks for å fjerne tråder osv. Monter den roterende børsten igjen. Kontroller at børsten roterer fritt.

FJERNE BATTERIENE TIL GJENVINNING

Advarsel; Fjerning av batteri må kun utføres av et Electrolux servicesenter eller offentlig innsamlingssted!

Bare fjern batteriene hvis produktet skal kasseres. Feil håndtering av batteriene kan være farlig. **Batterier skal alltid være helt utladet før fjerning.** Ta produktet til et Electrolux servicesenter eller offentlig innsamlingssted for resirkulering. De kan fjerne og resirkulere batteriet og elektriske deler på en trygg og profesjonell måte. Følg landets regler for innsamling av oppladbare batterier og elektriske produkter.

Nyt en stor rengjøringsopplevelse med ERGORAPIDO®!

GB

FR

AR

BG

CZ

DE

DK

EE

ES

FI

GR

HR

HU

IT

LT

LV

NL

NO

PL

PT

RO

RU

SE

SK

SL

SR

TR

UA

GB

FR

AR

BG

CZ

DE

DK

EE

ES

FI

GR

HR

HU

IT

LT

LV

NL

NO

PL

PT

RO

RU

SE

SK

SL

SR

TR

UA

SIKKERHETSTILTAK

Dette apparatet kan brukes av barn fra 8 år og oppover og personer med reduserte fysiske, sensoriske eller mentale evner eller manglende erfaring og kunnskap om de er gitt innføring eller instruksjon om bruken av apparatet på en sikker måte og forstår farene involvert.

Barn skal ikke leke med apparatet.

Rengjøring og vedlikehold skal ikke utføres av barn uten tilsyn.

Batteriene må tas ut av produktet før det kasseres.

Batteriet skal avhendes på en sikker måte.

Bruk ladeadapteren som ble levert sammen med produktet.

ERGORAPIDO® skal bare brukes til vanlig støvsuging innendørs og i et hjemmemiljø. Sørg for at den oppbevares på et tørt sted. Emballasje, f.eks. plastposer, skal oppbevares utilgjengelig for barn for å unngå kvelningsfare.

Bruk aldri støvsugeren:

- I våtrom.
- I nærheten av brennbare gasser osv.
- Når produktet viser synlige tegn på skade.
- På skarpe gjenstander eller våsker.
- På varm eller kald aske, tente sigarettstumper osv.
- På fint støv, for eksempel fra puss, betong, mel, varm eller kald aske.

Forsiktig:

- Ikke la støvsugeren stå i direkte sollys.
- Unngå å utsette støvsugeren for sterk varme.
- Battericellene inni må ikke demonteres, kortsluttes eller plasseres mot en metalloverflate.
- Bruk aldri støvsugeren uten filtre.
- Ikke prøv å røre den roterende børsten når støvsugeren er slått på og børstevalsen roterer.
- Pass fingrene hvis du rengjør innsiden av gulvmunnstykket. Metallkniven i BRUSHROLLCLEAN®-funksjonen er skarp og kan forårsake skade.

Bruk av støvsugeren i ovennevnte omstendigheter kan føre til alvorlige personskader eller skader på produktet. Slike skader dekkes ikke av reklamasjonsbestemmelsene eller av Electrolux.

SERVICE OG REKLAMASJON

All service og reparasjoner må utføres av et autorisert Electrolux-servicesenter.

Reduksjon i batterilevetiden på grunn av batteriets alder eller bruk, siden batteriets levetid avhenger av mengden og typen bruk, dekkes ikke av reklamasjonsbestemmelsene.









For å beskytte motoren, batteri og elektronikk bør ikke produktet lagres eller brukes i:

- En omgivelsestemperatur under 5 °C eller over 35 °C. Hvis produktet er lagret i en temperatur under 5 °C eller over 35 °C, la produktet avkjøle eller varme opp og tørke i noen timer før bruk.
- En fuktighetsgrad på under 20 % eller over 80 % (kondens).

Hvis produktet skal oppbevares over et lengre tidsrom (uten behandling eller kontinuerlig lading), anbefales det å lagre produktet i normal romtemperatur med batterier ladet ved 50 % kapasitet eller mer. Dette vil opprettholde produktets ytelsen til produktet.

Obs! Kondensdannelse kan oppstå inni produktet hvis enheten skal flyttes fra kalde til varme omgivelser, eller etter oppvarming i lagerrommet. Vent noen timer, slik at de interne komponentene i produktene kan varme opp og tørke før bruk.

INDIKASJONSLAMPER

LADING 	HVA BETYR DET?	UNDER BRUK	HVA BETYR DET?
	Blinker sakte = 100 % fulladet		75–100 % kapasitet
	50–95 % ladet		50–75 % kapasitet gjenstår
	0–50 % ladet		25–50 % kapasitet gjenstår
			ERGORAPIDO® må lades.

GÅ INN PÅ NETTSIDEN VÅR FOR Å:



Få råd om bruk, finne informasjon, feilsøking, serviceinformasjon www.electrolux.no



Registrer produktet ditt for å få bedre service:
www.electrolux.no/mypages/register-a-product/



Kjøp tilbehør og forbruksvarer for apparatet:
reservedeler.electrolux.no

KUNDESTRTTE OG SERVICE

Når du kontakter Electrolux servicesenter, må du sørge for å ha følgende data for hånden:

- Modellnummer
- PNC-nummer
- Serienummer

Informasjonen kan bli funnet på dataskiltet.

Modellnummer

PNC-nummer

Serienummer

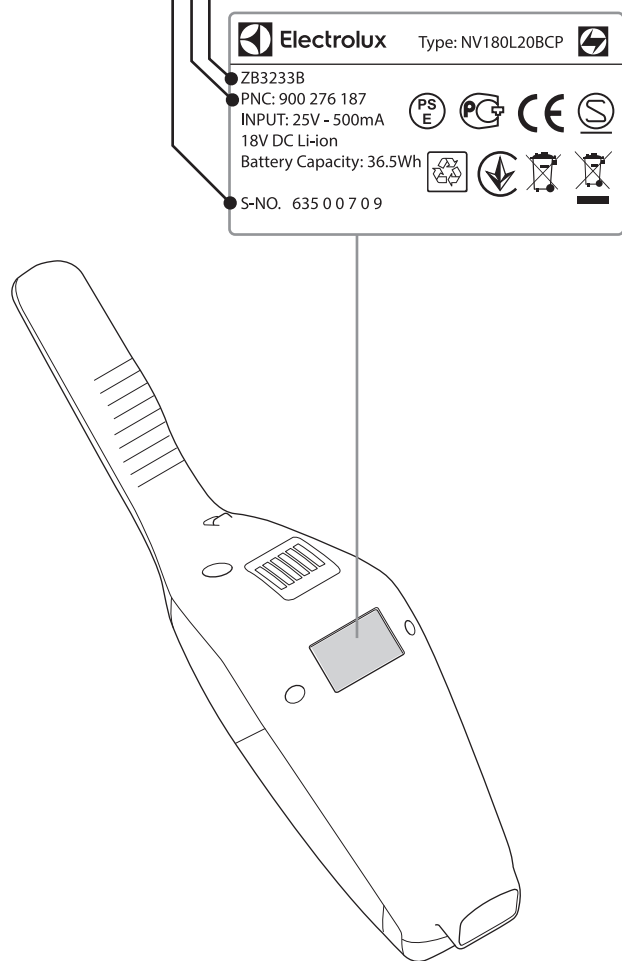

FORBRUKSVARER OG TILBEHØR



reservedeler.electrolux.no

Filter
Ref: EF150
PNC: 900 168 3748



Bilsett
Ref: KIT10B
PNC: 900 167 9803

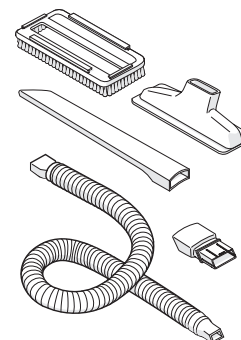

BedPro™ MINI
Ref: ZE125
PNC: 900 168 0819

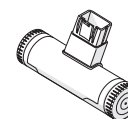

GANGTIDER FOR ERGORAPIDO®

Modell	Volt	Laneffektmodus
45xx	18V HD	45 min
35xx	18V	35 min
30xx	14,4V	30 min

Batteriet må fjernes fra produktet før det kasseres. Kildesorter batteriet i henhold

til lokale forskrifter. Symbolet  på produktet eller på emballasjen viser at dette produktet ikke må behandles som husholdningsavfall. Det skal derimot bringes til et mottak for resirkulering av elektrisk og elektronisk utstyr. Ved å sørge for korrekt avhending av apparatet, vil du bidra til å forebygge de negative konsekvenser for miljø og helse som gal håndtering kan medføre. For nærmere informasjon om resirkulering av dette produktet, vennligst kontakt kommunen, renovasjonsselskapet eller forretningen der du anskaffet det.

GB

FR

AR

BG

CZ

DE

DK

EE

ES

FI

GR

HR

HU

IT

LT

LV

NL

NO

PL

PT

RO

RU

SE

SK

SL

SR

TR

UA

POLSKI

Dziękujemy za zakup odkurzacza Electrolux ERGORAPIDO®. Aby uzyskać najlepsze efekty, należy zawsze używać oryginalne akcesoria i części zamienne firmy Electrolux. Zostały one zaprojektowane specjalnie do tego odkurzacza. Ten produkt zaprojektowano jako bezpieczny dla środowiska. Wszystkie plastikowe części oznaczono jako nadające się do recyklingu.

OPIS ERGORAPIDO®

- | | |
|---|---|
| A. Przycisk wł./wył. | M. Szczotka do kurzu |
| B. Przycisk regulacji mocy | N. Ssawka szczelinowa |
| C. Przycisk wł./wył., jednostka ręczna | O. Kratka ochroniacza przewodu |
| D. Śruba blokująca | P. Pokrywa ochronna szczotki rolkowej |
| E. Przycisk zwalniający, jednostka ręczna | Q. Wałek szczotki |
| F. Stacja ładująca, jednostka ścienna | R. Przycisk BRUSHROLLCLEAN** |
| G. Stacja ładująca, jednostka podłogowa | S. Przednie oświetlenie ssawki |
| H. Zasilacz | T. Kontrolka ładowania |
| I. Filtr dokładny (filtr wewnętrzny) | U. Rączka ułatwiająca parkowanie |
| J. Filtr wstępny (filtr zewnętrzny) | V. Szczelina do przechowywania akcesoriów |
| K. Przycisk zwalniający, pojemnik na kurz | * Niedostępny w modelach EER71xxx, EER72xxx, EER73xxx |
| L. Pojemnik na kurz | |

PRZED ROZPOCZĘCIEM

Sprawdzić, czy w opakowaniu znajdują się wszystkie części opisane w tej instrukcji obsługi i uważnie przeczytać tę instrukcję. Zwrócić szczególną uwagę na rozdział dotyczący środków bezpieczeństwa. Zachować instrukcję do wykorzystania w przyszłości.

- 1 Złożyć uchwyt.
- 2 Złożyć podstawę ładującą.
- 3 Na spodzie stacji ładującej znajduje się miejsce, gdzie można nawinąć nadmiar przewodu. Podłączyć zasilacz do gniazda elektrycznego i ustawić stację ładującą na stabilnym, poziomym podłożu, z dala od źródeł ciepła, bezpośrednich promieni słonecznych i wilgoci.
- 4 Po umieszczeniu odkurzacza ERGORAPIDO® w stacji ładującej zapali się kontrolka ładowania.

ŁADOWANIE ODKURZACZA ERGORAPIDO®

- 5 Gdy urządzenie jest całkowicie naładowane, kontrolka ładowania będzie powoli migać. Liczba świecących się kontrolerek LED informuje o stopniu naładowania. Czas całkowitego ładowania wynosi ok. 4 godzin. W celu zwiększenia wydajności akumulatora odkurzacza ERGORAPIDO® należy ładować przez 24 godziny przed pierwszym użyciem, a gdy urządzenie nie jest używane, powinno być zawsze naładowane.

OBSŁUGA ODKURZACZA ERGORAPIDO®

Aby uniknąć zarysowania delikatnych podłóg i zapewnić maksymalną wydajność odkurzania, przed jego rozpoczęciem należy sprawdzić, czy do kółek ssawki i wałka szczotki nie przyklepiły się ostre przedmioty.

- 6 Odkurzacze ERGORAPIDO® włącza się i wyłącza przyciskiem wł./wył. Odkurzacze ERGORAPIDO® uruchomi się w trybie wysokiej mocy. Aby zapewnić cichsze sprzątanie i dłuższy czas pracy, należy nacisnąć przycisk regulacji mocy.

ODKURZANIE MEBLI, SIEDZEŃ SAMOCHODOWYCH ITP

- 7 Nacisnąć przycisk, aby odłączyć jednostkę ręczną od korpusu.
- 8 AŻałożyć ssawkę szczelinową, aby ułatwić czyszczenie trudnych dostępnych obszarów. Założyć szczotkę na ssawkę szczelinową do odkurzania.
- 9 Ssawkę szczelinową i małą szczotkę można przechowywać w stacji ładującej lub w szczelinie z tyłu uchwytu.

FUNKCJA BRUSHROLLCLEAN® (TYLKO W NIEKTÓRYCH MODELACH)

Funkcja BRUSHROLLCLEAN® umożliwia utrzymanie szczotki rolkowej w czystości oraz brak włosów i włókien. Aby uzyskać najlepsze efekty czyszczenia za pomocą funkcji BRUSHROLLCLEAN®, odkurzacze ERGORAPIDO® powinny być w pełni naładowane.

- 10 Umieścić odkurzacza ERGORAPIDO® na twardym i równym podłożu. Nie należy używać funkcji BRUSHROLLCLEAN® na dywanach.

Gdy odkurzacze jest włączony, nacisnąć stopą przycisk BRUSHROLLCLEAN®. Przytrzymać naciśnięty przycisk przez 5 sekund, aby usunąć włosy i włókna, a następnie zwolnić przycisk. Procesowi temu towarzyszy zwiększony hałas – jest to normalne zjawisko. Jeśli na wałku szczotki pozostaną zanieczyszczenia, należy powtórzyć proces. Funkcja BRUSHROLLCLEAN® ma zabezpieczenie przed przegrzaniem. Jeśli funkcji BRUSHROLLCLEAN® używano ponad 30 sekund (w trybie ciągłym lub chwilowym), wałek szczotki i przednie oświetlenie ssawki zostaną wyłączone. Z odkurzacza nadal można korzystać, nawet jeśli funkcja BRUSHROLLCLEAN® jest wyłączona. Aby ponownie włączyć funkcję BRUSHROLLCLEAN®, należy podłączyć odkurzacze ERGORAPIDO® do ładowarki i ładować przez 15 minut. Należy pamiętać, że funkcja BRUSHROLLCLEAN® może nie usunąć grubszych nici, przewodów lub włókien zaplątanych w wałek szczotki.

OPRÓŻNIANIE POJEMNIKA NA KURZ

- 11 Wyjąć pojemnik na kurz, naciskając przyciski.
- 12 Wyjąć filtry z pojemnika na kurz, naciskając przyciski zwalniające. Opróżnić pojemnik do kosza na śmieci. Nie wolno myć pojemnika na kurz ani filtrów w zmywarce.

WAŻNE – CZYSZCZENIE FILTRÓW!

- 13 Aby zapewnić wysoką skuteczność odkurzania, należy regularnie czyścić filtry. Wyjąć filtry, naciskając przyciski zwalniające. Oddzielić wewnętrzny filtr od zewnętrznego filtra.
- 14 Ostrożnie przepłukać części filtra ciepłą wodą bez dodatku detergentów (filtrów nie wolno myć w zmywarce ani prać w pralce). Potrząsnąć, aby usunąć nadmiar wody i pozostawić do wyschnięcia, przynajmniej na 12 godzin przed włożeniem do odkurzacza.

CZYSZCZENIE WĘŻA I KÓŁEK SSAWKI

- 15 Odłączyć wąż znajdujący się z tyłu ssawki od górnego połączenia. Usunąć wszystkie elementy lub zanieczyszczenia, które mogłyby blokować przepływ powietrza w wężu i kanale powietrza, a następnie ponownie podłączyć wąż.
- 16 Jeśli kółka wymagają czyszczenia lub doszło do ich zablokowania, należy je wymontować, podważając ostrożnie płaskim śrubokrętem.

WYJMOWANIE I CZYSZCZENIE WAŁKA SZCZOTKI

- 17 Jeśli szczotka ulegnie zablokowaniu, odkurzacze ERGORAPIDO® zatrzyma się. Należy otworzyć kratkę ochroniacza przewodu oraz kłapkę mocowania wałka szczotki i wyjąć wałek szczotki.
- 18 Za pomocą nożyczek usunąć włókna itp. Złożyć wałek szczotki i sprawdzić, czy obraca się on swobodnie.

WYMONTOWANIE AKUMULATORÓW DO RECYKLINGU

Ostrzeżenie: akumulatory mogą demontować wyłącznie pracownicy punktu serwisowego Electrolux lub zatwierdzonego punktu obsługi!

- 19 Akumulatory należy wymontować tylko wtedy, gdy produkt ma być zutyliczowany. Nieprawidłowe obchodzenie się z akumulatorem może być niebezpieczne. **Przed wymontowaniem akumulatorów należy upewnić się, że są one całkowicie rozładowane.** Należy zanieść produkt do punktu serwisowego Electrolux lub oficjalnego punktu zbiórki produktów przeznaczonych do recyklingu. Takie punkty w profesjonalny i bezpieczny sposób wymontowują i utylizują akumulatory oraz pozostałe części elektryczne. Należy postępować zgodnie z obowiązującymi przepisami w zakresie zdawania akumulatorów i elektrycznych produktów.

ŻYCZYMY UDANEGO SPRZĄTANIA Z ODKURZACZEM ERGORAPIDO®!

ŚRODKI BEZPIECZEŃSTWA

Urządzenie mogą obsługiwać dzieci po ukończeniu ósmego roku życia oraz osoby o ograniczonych zdolnościach fizycznych, sensorycznych lub umysłowych, a także nieposiadające odpowiedniej wiedzy lub doświadczenia, jeśli będą one nadzorowane lub zostaną poinstruowane w zakresie bezpiecznego korzystania z urządzenia i będą świadome związanych z tym zagrożeń.

Dzieci nie mogą bawić się urządzeniem.

Czyszczeniem i konserwacją nie mogą zajmować się dzieci bez odpowiedniego nadzoru.

Przed utylizacją urządzenia należy wyjąć z niego akumulatory.

Akumulatory należy utylizować w bezpieczny sposób.

Należy wyłącznie używać ładowarki w zestawie z tym produktem.

Odkurzacz ERGORAPIDO® służy wyłącznie do odkurzania wewnątrz pomieszczeń i w warunkach domowych. Urządzenie należy przechowywać w suchym miejscu. Materiały opakowaniowe, takie jak torby plastikowe, należy trzymać w miejscu niedostępnym dla dzieci, aby uniknąć uduszenia.

Nigdy nie należy używać odkurzacza:

- Jeśli odkurzana powierzchnia jest mokra.
- W pobliżu łatwopalnych gazów itp.
- Gdy urządzenie nosi wyraźne ślady uszkodzenia.
- Do odkurzania przedmiotów z ostrymi krawędziami lub płynów.
- Do odkurzania żarzących się lub zimnych węgli, tłących się niedopałków itp.
- Do odkurzania drobnego pyłu – np. gipsu, cementu, mąki, gorącego lub zimnego popiołu.

Przeostroga:

- Nie wolno zostawiać odkurzacza w miejscu, w którym byłby narażony na działanie bezpośredniego światła słonecznego.
- Nie wystawiać odkurzacza na działanie wysokiej temperatury.
- Nie wolno rozbiierać lub zwierać ogniw akumulatora ani kłaść ich na metalowych powierzchniach.
- Nigdy nie używać odkurzacza bez filtrów.
- Nie wolno dotykać wałka szczotki, gdy odkurzacz jest włączony, a wałek obraca się.
- Przy czyszczeniu wewnętrznej strony ssawki podłogowej należy uważać na palce. Metalowe ostrze funkcji BRUSHROLLCLEAN® jest ostre i może spowodować skaleczenie.

Niezastosowanie się do powyższych zaleceń może skutkować poważnym skaleczeniem użytkownika lub uszkodzeniem urządzenia. Uszkodzenia tego typu nie są objęte gwarancją firmy Electrolux.

SERWISOWANIE I GWARANCJA

Serwis i naprawy można wykonywać wyłącznie w autoryzowanym serwisie firmy Electrolux.

Niniejsza gwarancja nie obejmuje skrócenia żywotności akumulatora na skutek wieku lub eksploatacji akumulatora, ponieważ żywotność akumulatora jest uzależniona od intensywności i specyfiki eksploatacji.









W celu zabezpieczenia silnika, akumulatora i modułów elektronicznych produkt nie powinien być przechowywany i używany::

- W temperaturze otoczenia poniżej 5°C lub powyżej 35°C. Po przechowywaniu w temperaturze poniżej 5°C lub powyżej 35°C należy odczekać aż produkt ostygnie lub ogrzeje się, osiągając temperaturę pokojową.
- W miejscu, gdzie panuje wilgotność poniżej 20% lub 80% (bez skraplania).

Przechowywanie produktu przez dłuższy czas (nie użytkowanego i nie ładowanego), zaleca się w standardowej temperaturze pokojowej oraz utrzymanie naładowania akumulatora na poziomie przynajmniej 50%. Zapewni to wydłużenie żywotności produktu.

Ważne! Po przeniesieniu produktu z zimnego pomieszczenia do ciepłego lub gdy w pomieszczeniu wzrośnie temperatura, wewnątrz produktu może skroplić się para wodna. Przed użyciem należy odczekać kilka godzin, aż wewnętrzne podzespoły urządzenia nagrzej się i wyschną.

KONTROLKI

ŁADOWANIE 	CO TO OZNACZA?	PODCZAS UŻYWANIA	CO TO OZNACZA?
	Wolne miganie = 100 % naładowania		75 - 100 % naładowania
	50 - 95 % naładowania		50- 75 % naładowania
	0 - 50 % naładowania		25 - 50 % naładowania
			Odkurzacz ERGORAPIDO® wymaga naładowania.

ZAPRASZAMY NA NASZĄ WITRYNĘ INTERNETOWĄ, ABY:



Otrzymać wskazówki dotyczące użytkowania, broszury, pomoc w rozwiązywaniu problemów oraz informacje dotyczące serwisu: www.electrolux.com



Zarejestruj swój produkt, aby otrzymać lepszą obsługę serwisową:
www.electrolux.com/productregistration



Zachęcamy do zakupu akcesoriów i materiałów eksploatacyjnych do posiadanego urządzenia
www.electrolux.com/shop

OBSŁUGA KLIENTA

Kontaktując się z centrum obsługi Electrolux, należy przygotować poniższe dane:

- Numer modelu,
- Numer produktu
- Numer seryjny

Te informacje można znaleźć na tabliczce znamionowej.

Numer modelu

Numer produktu

Numer seryjny

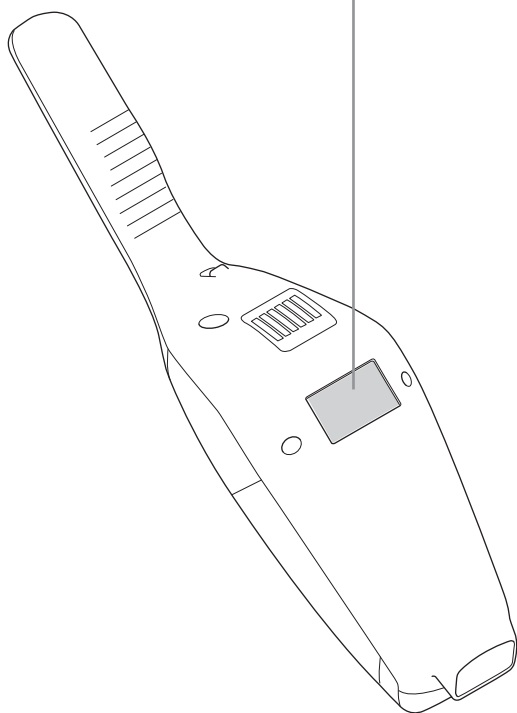
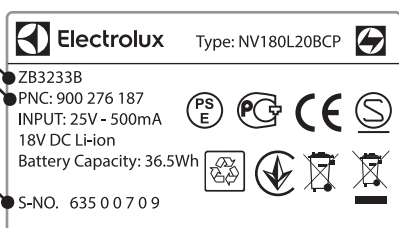

AKCESORIA I MATERIAŁY EKSPLOATACYJNE



www.electrolux.com/shop

Filtr
Typ: EF150
Nr produktu: 900 168 3748



Zestaw Car
Typ: KIT10B
Nr produktu: 900 167 9803

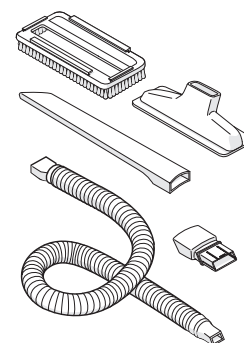

BedPro™ MINI
Typ: ZE125
Nr produktu: 900 168 0819

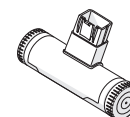

CZAS PRACY ERGORAPIDO®

Model	Volt	Tryb długiej pracy
45xx	18V HD	45 min
35xx	18V	35 min
30xx	14,4V	30 min

Przed użyciem należy wyjąć baterię z urządzenia. Baterię należy poddać utylizacji

lub przekazać do recyklingu zgodnie z lokalnymi przepisami. Symbol  na produkcie lub na opakowaniu oznacza, że tego produktu nie wolno traktować tak, jak innych odpadów domowych. Należy oddać go do właściwego punktu skupu surowców wtórnych zajmującego się złomowanym sprzętem elektrycznym i elektronicznym. Właściwa utylizacja i złomowanie pomaga w eliminacji niekorzystnego wpływu złomowanych produktów na środowisko naturalne oraz zdrowie. Aby uzyskać szczegółowe dane dotyczące możliwości recyklingu niniejszego urządzenia, należy skontaktować się z lokalnym urzędem miasta, służbami oczyszczania miasta lub sklepem, w którym produkt został zakupiony.

PORTUGUÊS

Obrigado por ter escolhido um aspirador Electrolux ERGORAPIDO®. Para garantir os melhores resultados, utilize sempre acessórios e peças de substituição originais da Electrolux. Foram concebidos especificamente para o seu aspirador. Este produto foi concebido a pensar no meio ambiente. Todas as peças de plástico estão assinaladas para efeitos de reciclagem.

DESCRIÇÃO DO ERGORAPIDO®

- | | |
|---|-------------------------------------|
| A. Botão ligar/desligar | M. Escova para móveis |
| B. Botão de regulação da potência | N. Bocal para frestas |
| C. 3. Botão ligar/desligar, unidade portátil | O. Grelha do protetor do cabo |
| D. Parafuso de bloqueio | P. Tampa de proteção do rolo-escova |
| E. 7. Botão de libertação, unidade portátil | Q. Rolo-escova |
| F. Estação de carregamento, unidade de parede | R. Pedal BRUSHROLLCLEAN®* |
| G. Estação de carregamento, unidade de chão | S. Luzes dianteiras do bocal |
| H. Transformador de carregamento | T. Indicador de compras |
| I. Filtro fino (filtro interior) | U. Suporte de estacionamento |
| J. Pré-filtro (filtro exterior) | V. Ranhura para arrumar acessórios |
| K. 13. Botão de libertação, recipiente do pó | |
| L. Recipiente do pó | |
- * Não se aplica aos modelos EER71xxx, EER72xxx, EER73xxx

ANTES DE INICIAR

Verifique se a embalagem inclui todas as peças descritas neste manual de instruções e leia atentamente este manual. Preste particular atenção ao capítulo "Precauções de segurança". Guarde estas instruções.

- 1 Monte a pega.
- 2 Monte o suporte de carregamento.
- 3 Existe um espaço oco na parte inferior da estação de carregamento onde pode enrolar o fio não utilizado. Introduza o transformador numa tomada elétrica e posicione a estação de carregamento numa superfície horizontal, estável e afastada de fontes de calor, luz solar direta e sítios molhados.
- 4 O indicador de carregamento acende quando o ERGORAPIDO® está colocado na estação de carregamento.

CARREGAR O ERGORAPIDO®

- 5 Depois de completamente carregado, o indicador de carregamento pisca lentamente. Os números nas luzes LED indicam o nível de carga. Um carregamento completo demora cerca de 4 horas. Para um melhor desempenho da bateria, carregue o ERGORAPIDO® durante 24 horas antes da primeira utilização e mantenha-o sempre a carregar quando não estiver a ser utilizado.

ASPIRAR COM O ERGORAPIDO®

Antes de aspirar, certifique-se de que não há objetos aguçados nas rodas da escova e no rolo-escova para evitar riscar pisos mais delicados e para garantir o máximo desempenho na limpeza.

- 6 Inicie e pare o ERGORAPIDO® premindo o botão ON/OFF (Ligar/Desligar). O ERGORAPIDO® liga no modo de potência elevada. Para uma limpeza silenciosa e um período de utilização mais longo, prima o botão de regulação de potência

ASPIRAR MOBÍLIA, ESTOFOS DE AUTOMÓVEIS, ETC.

- 7 Prima o botão de libertação da unidade manual do corpo principal.
- 8 Coloque o tubo para frestas e rodapés para facilitar a limpeza de áreas de difícil acesso. Para limpar o pó, coloque a escova no tubo para frestas e rodapés.
- 9 O tubo para frestas e a escova pequena podem ser guardados na estação de carregamento ou na ranhura na parte posterior da pega.

FUNÇÃO BRUSHROLLCLEAN®N (APENAS EM DETERMINADOS MODELOS

Utilize a função BRUSHROLLCLEAN® para manter o rolo-escova limpo e livre de pelos e fibras. Para obter os melhores resultados, utilize a função BRUSHROLLCLEAN® apenas com o ERGORAPIDO® totalmente carregado.

- 10 Coloque o ERGORAPIDO® sobre uma superfície rígida e plana. Não utilize a função BRUSHROLLCLEAN® em alcatifas. Ligue o aspirador e prima o pedal BRUSHROLLCLEAN® com um pé. Mantenha-o premido durante 5 segundos para remover os cabelos e as fibras. Ouvirá um ruído de corte durante este processo, mas isso é normal. Repita o processo se o rolo-escova ainda tiver cabelos. A função BRUSHROLLCLEAN® está equipada com uma proteção contra sobreaquecimento. Se a função BRUSHROLLCLEAN® tiver sido utilizado por mais de 30 segundos (continuamente ou com interrupções), desativa o rolo-escova e as luzes dianteiras da escova. Pode continuar a utilizar o aspirador, mas a função BRUSHROLLCLEAN® está desativada. Para reativar a função BRUSHROLLCLEAN®, coloque o ERGORAPIDO® na estação de carregamento e carregue durante 15 minutos. Note que a função BRUSHROLLCLEAN® pode não conseguir remover as fibras ou os fios mais grossos que fiquem presos no rolo-escova

ESVAZIAR O RECIPIENTE DO PÓ

- 11 Retire o recipiente do pó premindo os botões.
- 12 Retire os filtros do recipiente de pó premindo os botões de libertação. Esvazie o conteúdo num balde do lixo. Nunca lave o recipiente do pó ou os filtros numa máquina de lavar loiça.

IMPORTANTE – LIMPEZA DOS FILTROS!

- 13 É necessário limpar os filtros a intervalos regulares para garantir o máximo desempenho na limpeza. Retire os filtros premindo os botões de libertação. Separe o filtro interior do filtro exterior.
- 14 Enxague as peças dos filtros com cuidado em água morna e sem qualquer detergente. (Nunca utilize a máquina de lavar loiça ou a máquina de lavar roupa.) Agite para remover o excesso de água e deixe secar durante, no mínimo, 12 horas antes de colocá-los no aparelho.

LIMPAR A MANGUEIRA E AS RODAS DO BOCA

- 15 Liberte a mangueira por trás do bocal da sua ligação superior. Remova todos os objetos que estejam a bloquear o fluxo de ar no tubo ou no canal de ar até ao recipiente do pó e volte a encaixar o tubo.
- 16 Se as rodas precisarem de limpeza ou estiverem presas, remova-as com cuidado utilizando uma chave de fendas..

RETIRAR E LIMPAR O ROLO-ESCOVA

- 17 Se o rolo-escova estiver bloqueado, o ERGORAPIDO® para. Abra a grelha de proteção do cabo e a tampa da escotilha do rolo-escova e retire o rolo-escova.
- 18 Utilize uma tesoura para retirar os fios. etc. Monte novamente o rolo-escova, certificando-se de que roda livremente.

RETIRAR AS BATERIAS PARA RECICLAGEM

Aviso: a remoção das baterias só deve ser realizada por um centro de serviço da Electrolux ou ponto de recolha oficial!

- 19 Retire as baterias apenas se pretender eliminar o produto. O manuseamento incorreto do módulo de bateria pode ser perigoso. **As baterias devem estar sempre completamente descarregadas antes da remoção.** Leve o seu produto a um centro de reparação da Electrolux ou ponto de recolha oficial para reciclagem. As baterias e as partes elétricas podem então ser retiradas e recicladas de uma forma segura e profissional. Siga as regras de recolha de baterias recarregáveis e produtos elétricos do seu país.

Desfrute de uma excelente experiência de limpeza com o ERGORAPIDO®!

GB

FR

AR

BG

CZ

DE

DK

EE

ES

FI

GR

HR

HU

IT

LT

LV

NL

NO

PL

PT

RO

RU

SE

SK

SL

SR

TR

UA

PRECAUÇÕES DE SEGURANÇA

Este aparelho pode ser utilizado por crianças com 8 anos ou mais e por pessoas com capacidades físicas, sensoriais ou mentais reduzidas ou com pouca experiência e conhecimento se tiverem recebido supervisão ou instruções relativas à utilização do aparelho de forma segura e compreenderem os perigos envolvidos.

As crianças não podem brincar com o aparelho.

A limpeza e a manutenção não devem ser efetuadas por crianças sem supervisão.

As baterias devem ser removidas antes de o aparelho ser desmontado.

A bateria deve ser eliminada em segurança.

Utilize apenas o adaptador de carregamento fornecido com o produto.

O ERGORAPIDO® só deve ser utilizado para a aspiração normal em espaços interiores e em ambientes domésticos. Certifique-se de que o arruma num local seco.

Os materiais da embalagem, por exemplo, os sacos de plástico, não devem ficar ao alcance das crianças para se evitar o perigo de asfixia.

Nunca utilize o aspirador:

- Em áreas molhadas.
- Perto de gases inflamáveis, etc.
- Quando o produto apresentar sinais de danos visíveis.
- Sobre fluidos ou objetos aguçados.
- Sobre brasas de carvão quentes ou frias, pontas de cigarro acesas, etc.
- Sobre pó fino, por exemplo, gesso, cimento, farinha ou cinzas quentes ou frias.

Cuidado:

- Não deixe o aspirador exposto à luz solar direta.
- Evite expor o aspirador a calor forte.
- As células da bateria não podem ser desmontadas, sujeitas a curto-circuito ou colocadas numa superfície de metal.
- Nunca utilize o aspirador sem os filtros instalados.
- Não tente tocar no rolo-escova com o aspirador ligado e o rolo-escova em rotação.
- Preste atenção aos dedos ao limpar no interior da escova para o chão. A lâmina metálica do BRUSHROLLCLEAN® é afiada e pode causar ferimentos.

A utilização do aspirador nas condições indicadas acima pode causar ferimentos graves ou danificar o produto. Estes ferimentos ou danos não são cobertos pela garantia nem pela Electrolux.

ASSISTÊNCIA E GARANTIA

Todas as ações de manutenção e reparação terão de ser efetuadas num centro de assistência Electrolux autorizado.

Esta garantia não cobre a redução da autonomia devido ao envelhecimento ou utilização da bateria, uma vez que a vida útil depende da frequência e natureza da utilização.









Para proteger o motor, a baterias e os componentes eletrónicos, o produto não deve ser armazenado ou utilizado:

- Em temperaturas ambientes inferiores a 5 °C ou superiores a 35 °C. Se o produto for armazenado numa temperatura inferior a 5 °C ou superior a 35 °C, permita que o produto arrefeça ou aqueça e seque durante algumas horas antes de utilizar.
- Um nível de humidade inferior a 20% ou superior a 80% (humidade não condensada)

Se o produto for armazenado durante um período de tempo prolongado (sem utilização ou carregamento contínuos), recomendamos que guarde o produto à temperatura ambiente normal, com as baterias carregadas a uma capacidade de 50% ou mais. Desta forma, mantém o desempenho do produto.

Atenção! Pode formar-se condensação no interior do produto se mudar a unidade de um ambiente frio para um ambiente quente ou após o aquecimento de um espaço de armazenamento. Aguarde algumas horas para que os componentes internos aqueçam e sequem antes de utilizar.

LUZES INDICADORAS

CARREGAMENTO 	O QUE SIGNIFICA?	DURANTE A UTILIZAÇÃO	O QUE SIGNIFICA?
	Intermitência lenta = 100 % totalmente carregado		75 - 100 % da capacidade
	50 - 95 % carregado		50- 75 % da capacidade restante
	0 - 50 % carregado		25 - 50 % da capacidade restante
			O ERGORAPIDO® tem de ser recarregado.

VISITE O NOSSO WEBSITE PARA:



Obter conselhos de utilização, catálogos, resolução de problemas e informações sobre serviços: www.aeg.com



Registe o seu produto para beneficiar de um serviço melhor: www.aeg.com/productregistration



Compre acessórios e consumíveis para o seu eletrodoméstico: www.aeg.com/shop

APOIO AO CLIENTE E ASSISTÊNCIA

Quando contactar um centro de reparação da Electrolux, certifique-se de que possui os seguintes dados disponíveis:

- Número do modelo,
- Número ANC
- Número de série

A informação encontra-se na placa de características.

Número do modelo

Número ANC

Número de série

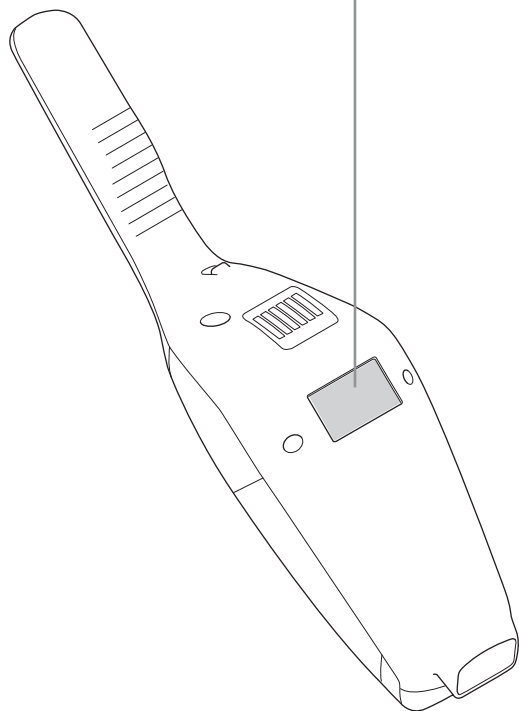
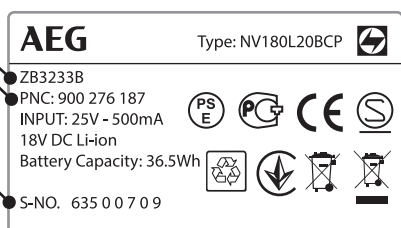

CONSUMÍVEIS E ACESSÓRIOS



www.aeg.com/shop

Filtros
Ref.ª: EF150
PNC: 900 168 3748



Kit para automóvel
Ref.ª: KIT10B
PNC: 900 167 9803

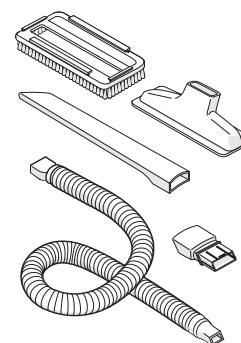

BedPro™ MINI
Ref.ª: ZE125
PNC: 900 168 0819

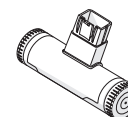

TEMPOS DE FUNCIONAMENTO PARA O ERGORAPIDO®

Modelo	Volt	Modo de funcionamento prolongado
45xx	18V HD	45 min
35xx	18V	35 min
30xx	14,4V	30 min

A bateria deve ser removida do produto antes da eliminação. Elimine

ou recicle a bateria de acordo com a legislação local. O símbolo  no produto ou na embalagem indica que este produto não pode ser tratado como lixo doméstico. Em vez disso, deve ser entregue ao centro de recolha selectiva para a reciclagem de equipamento eléctrico e electrónico. Ao garantir uma eliminação adequada deste produto, irá ajudar a evitar eventuais consequências negativas para o meio ambiente e para a saúde pública, que, de outra forma, poderiam ser provocadas por um tratamento incorrecto do produto. Para obter informações mais pormenorizadas sobre a reciclagem deste produto, contacte os serviços municipalizados locais, o centro de recolha selectiva da sua área de residência ou o estabelecimento onde adquiriu o produto.

GB

FR

AR

BG

CZ

DE

DK

EE

ES

FI

GR

HR

HU

IT

LT

LV

NL

NO

PL

PT

RO

RU

SE

SK

SL

SR

TR

UA

ROMÂNĂ

Vă mulțumim că ați ales aspiratorul Electrolux ERGORAPIDO®. Pentru asigurarea unor rezultate optime trebuie utilizate întotdeauna accesoriile și piese de schimb originale Electrolux. Acestea au fost proiectate special pentru aspirator. Acest produs este proiectat cu atenție față de mediu. Toate piesele din plastic sunt marcate în scopul reciclării.

DESCRIEREA ERGORAPIDO®

- | | |
|--|---|
| A. Buton PORNIT/OPRIT | M. Perie de praf |
| B. Buton de reglare a puterii | N. Duză pentru spații înguste |
| C. Buton PORNIT/OPRIT, unitatea portabilă | O. Grilaj de protecție a cablului |
| D. Șurub de blocare | P. Capac pentru rola cu perie |
| E. Buton de eliberare, unitate portabilă | Q. Rolă cu perie |
| F. Stație de încărcare, unitate de perete | R. Pedală BRUSHROLLCLEAN®* |
| G. Stație de încărcare, unitate de podea | S. Lumini față pentru duză |
| H. Adaptor de încărcare | T. Indicator de încărcare |
| I. Filtru fin (filtru interior) | U. Agățătoare |
| J. Prefiltru (filtru exterior) | V. Fantă pentru depozitarea accesoriilor |
| K. Buton de eliberare, recipient pentru praf | * Nu pentru modelele EER71xxx, EER72xxx, EER73xxx |
| L. Recipient pentru praf | |

ÎNAINTE DE A ÎNCEPE

Verificați dacă pachetul conține toate piesele descrise în acest manual cu instrucțiuni și citiți cu atenție manualul. Acordați atenție specială capitolului de recomandări privind siguranța. Păstrați aceste instrucțiuni.

- 1 Montați mânerul.
- 2 Montați suportul de încărcare.
- 3 Există un spațiu gol în partea inferioară a stației de încărcare în care poate fi înfășurat cablul neutilizat. Introduceți adaptorul în priză și poziționați stația de încărcare pe o suprafață stabilă și orizontală, la distanță de surse de căldură, lumină solară directă sau locuri umede.
- 4 Atunci când ERGORAPIDO® este pus în stația de încărcare, se aprinde indicatorul de încărcare.

ÎNCĂRCAREA ERGORAPIDO®

- 5 Atunci când este complet încărcat, indicatorul de încărcare se aprinde intermitent, lent. Numărul de LED-uri va indica nivelul de încărcare. Încărcarea completă durează circa 4 ore. Pentru o funcționare mai bună a bateriei, încărcați ERGORAPIDO® timp de 24 de ore înainte de prima utilizare și păstrați-l mereu la încărcare atunci când nu este folosit.

ASPIRAREA CU ERGORAPIDO®

Înainte de aspirare, verificați dacă roțile duzei și rola cu perie nu conțin obiecte ascuțite pentru a preveni zgărirea podelelor sensibile și a asigura performanță maximă de curățare.

- 6 Porniți și opriți ERGORAPIDO® apăsând butonul PORNIT/OPRIT. ERGORAPIDO® va porni în modul de putere ridicată. Pentru o aspirare mai silențioasă și funcționare mai îndelungată, apăsați butonul de reglare a puterii.

ASPIRAREA MOBILEI, A SCAUNELOR DE MAȘINĂ, ETC.

- 7 Apăsați butonul pentru eliberarea unității portabile de pe unitatea principală.
- 8 Montați duza pentru spații înguste pentru a curăța mai ușor zonele dificil de accesat. Prindeți peria pe duza pentru spații înguste pentru aspirarea prafului.
- 9 Duza pentru spații înguste și peria mică pot fi depozitate în stația de încărcare sau în fanta de pe partea posterioară a mânerului.

FUNCȚIA BRUSHROLLCLEAN® (DOAR LA ANUMITE MODELE)

Utilizați funcția BRUSHROLLCLEAN® pentru a menține rola cu perie curată, fără fire de păr sau fibre. Pentru rezultate optime, utilizați funcția BRUSHROLLCLEAN® atunci când ERGORAPIDO® este complet încărcat.

- 10 Puneți ERGORAPIDO® pe o suprafață dură și plată. Nu utilizați funcția BRUSHROLLCLEAN® pe covorașe. Cu aspiratorul pornit, apăsați cu piciorul pedala BRUSHROLLCLEAN®. Țineți-o apăsată timp de 5 secunde până când sunt îndepărtate firele de păr și fibrele. În timpul acestui proces se va auzi un zgomot de tăiere,

acest lucru este normal. Dacă rămân fire de păr pe rola cu perie, repetați procesul.

Funcția BRUSHROLLCLEAN® dispune de protecție la supraîncălzire. Dacă funcția BRUSHROLLCLEAN® a fost folosită timp de peste 30 de secunde (constant sau cu întreruperi) aceasta va dezactiva rola cu perie și va stinge luminile frontale ale duzei. Aspiratorul poate fi folosit în continuare, chiar dacă funcția BRUSHROLLCLEAN® este dezactivată. Pentru a reactiva funcția BRUSHROLLCLEAN®, puneți ERGORAPIDO® la încărcat și lăsați-l să se încarce timp de 15 minute. Rețineți că este posibil ca funcția BRUSHROLLCLEAN® să nu poată elimina firele sau ațele groase ce au fost reținute de rola perie.

GOLIREA RECIPIENTUL PENTRU PRAF

- 11 Scoateți recipientul pentru praf apăsând butoanele.
- 12 Scoateți filtrele din recipientul pentru praf apăsând butoanele de eliberare. Goliți conținutul într-un coș de gunoi. Nu spălați niciodată recipientul sau filtrele pentru praf într-o mașină de spălat vase.

IMPORTANT - CURĂȚAREA FILTRULUI!

- 13 Pentru a se asigura o performanță ridicată de curățare, filtrele trebuie să fie curățate la intervale regulate. Scoateți filtrele prin apăsarea butoanelor de eliberare. Separați filtrul interior de cel exterior.
- 14 Clătiți piesele filtrului cu atenție sub apă caldă, fără detergent. (Nu utilizați niciodată mașina de spălat vase sau mașina de spălat rufe.) Scuturați pentru a îndepărta excesul de apă și lăsați-le să se usuce minim 12 ore înainte de a le pune înapoi în aspirator.

CURĂȚAREA FURTUNULUI ȘI A ROȚILOR DUZEI

- 15 Slăbiți furtunul din spatele duzei din conexiunea superioară. Scoateți toate obiectele sau resturile care poate bloca fluxul de aer din furtun sau din canalul de aer la recipientul de praf și montați furtunul la loc.
- 16 Dacă roțile trebuie să fie curățate sau se blochează, scoateți-le cu atenție cu ajutorul unei șurubelnițe plate.

SCOATEREA ȘI CURĂȚAREA ROLEI CU PERIE

- 17 Dacă rola cu perie se blochează, ERGORAPIDO® se oprește. Deschideți grilajul de protecție a cablului și capacul rolei și scoateți rola cu perie.
- 18 Folosiți o foarfecă pentru a elimina firele etc. Montați la loc rola cu perie și verificați dacă se poate învârti liber.

SCOATEREA BATERIILOR PENTRU REICLARE

Avertisment: scoaterea bateriei trebuie efectuată doar la un centru de service Electrolux sau la punctul oficial de colectare!

- 19 Scoateți bateriile doar dacă produsul urmează a fi casat. Manipularea incorectă a bateriilor poate fi periculoasă. **Bateriile trebuie întotdeauna descărcate complet înainte de a fi scoase.** Duceți produsul la un centru de service Electrolux sau la un punct de colectare oficial pentru a fi reciclat. Personalul acestora poate scoate și recicla bateria și piesele electrice într-un mod sigur și profesional. Respectați reglementările în vigoare la nivel național privind colectarea acumulatorilor și produselor electrice.

BUCURAȚI-VĂ DE O EXPERIENȚĂ EXTRAORDINARĂ LA ASPIRARE CU ERGORAPIDO®!

RECOMANDĂRI PRIVIND SIGURANȚA

Acest aparat poate fi utilizat de copiii cu vârsta mai mare de 8 ani, de persoanele cu capacități fizice, senzoriale sau mentale reduse sau de persoanele fără cunoștințe sau experiență doar sub supraveghere sau după o scurtă instruire care să le ofere informațiile necesare despre utilizarea sigură a aparatului și să le permită să înțeleagă pericolele la care se expun.

Copiii nu trebuie să se joace cu acest aparat.

Curățarea și întreținerea nu trebuie realizată de către copii nesupravegheați.

Bateriile trebuie scoase din aparat înainte ca acesta să fie casat.

Bateria trebuie eliminată în siguranță.

Folosiți doar adaptorul de încărcare care a fost furnizat cu produsul.

ERGORAPIDO® trebuie să fie utilizat doar pentru aspirarea normală la interior și într-un mediu casnic. Acesta trebuie depozitat într-un loc uscat. Materialele de ambalare, de ex. pungile din plastic nu trebuie să fie accesibile copiilor, pentru a evita sufocarea.

Nu utilizați niciodată aspiratorul:

- În zone umede.
- Aproape de gaze inflamabile etc.
- Atunci când produsul prezintă semne vizibile de deteriorare.
- Pe obiecte ascuțite sau lichide.
- Pe zgură fierbinte sau rece, chiștoace de țigări aprinse etc.
- Pe praf fin, de exemplu din tencuială, beton, făină, cenușă fierbinte sau rece.

Atenție:

- Nu lăsați aspiratorul în lumina directă a razelor solare.
- Evitați expunerea aspiratorului la căldură puternică.
- Celulele bateriei din interior nu trebuie demontate, scurtcircuitate sau plasate pe o suprafață metalică.
- Nu utilizați niciodată aspiratorul fără filtrele sale.
- Nu atingeți rola cu perie dacă aspiratorul este pornit și peria se învâрте.
- Dacă curățați interiorul duzei pentru podele, atenție la degete! Lama metalică a funcției BRUSHROLLCLEAN® este ascuțită și poate răni.

Utilizarea aspiratorului în circumstanțele de mai sus poate cauza vătămări corporale grave sau deteriorarea produsului. Astfel de vătămări sau deteriorări nu sunt acoperite de garanție sau de Electrolux.

SERVICE ȘI GARANȚIE

Toate lucrările de service sau reparațiile trebuie efectuate de un centru de service Electrolux autorizat.

Această garanție nu include reducerea duratei de funcționare a bateriei ca urmare a îmbătrânirii sau uzurii, deoarece durata de funcționare a acestei depinde de numărul și natura utilizărilor.









Pentru a proteja motorul, bateria și circuitele electronice, produsul nu trebuie depozitat sau utilizat în următoarele situații:

- La o temperatură a mediului ambiant mai mică de 5 °C sau care depășește 35 °C. Dacă produsul este depozitat la o temperatură mai mică de 5 °C sau care depășește 35 °C, lăsați produsul să se răcească sau să se încălzească și să se usuce timp de câteva ore înainte de a-l utiliza.
- Un nivel de umiditate mai mic de 20% sau care depășește 80% (fără condensare).

Dacă produsul este depozitat pentru o perioadă mai mare de timp (fără a fi utilizat sau încărcat permanent), vă recomandăm să-l depozitați la temperatura normală a camerei cu bateriile încărcate la o capacitate de cel puțin 50%. Astfel, produsul își va păstra performanța.

Atenție! Dacă unitatea este mutată dintr-un mediu rece într-unul cald sau după încălzirea camerei de depozitare, este posibilă apariția condensului în interiorul produsului. Așteptați câteva ore să se încălzească și să se usuce componentele interne înainte de a-l utiliza.

LĂMPILE INDICATOARE

ÎNCĂRCARE 	CE ÎNSEAMNĂ?	ÎN TIMPUL	UTILIZĂRIILE ÎNSEAMNĂ?
	Se aprinde intermitent încet = încărcat complet 100%		capacitate de 75 - 100%
	încărcare 50 - 95%		capacitate rămasă 50 - 75%
	încărcare 0 - 50%		capacitate rămasă 25 - 50%
			ERGORAPIDO® trebuie să fie pus la încărcat.

VIZITAȚI WEBSITE-UL NOSTRU LA:



Aici găsiți sfaturi privind utilizarea, broșuri, informații pentru depanare și despre service: www.electrolux.com



Pentru a beneficia de servicii mai bune înregistrați produsul: www.electrolux.com/productregistration



Cumpărați accesorii și consumabile pentru aparat: www.electrolux.com/shop

ASISTENȚĂ CLIENȚI ȘI SERVICE

Atunci când contactați centrul de service Electrolux, trebuie să aveți disponibile următoarele informații:

- Numărul modelului,
- Numărul PNC
- Numărul de serie

Informațiile pot fi găsite pe plăcța cu datele tehnice.

Numărul modelului

Numărul PNC

Numărul de serie

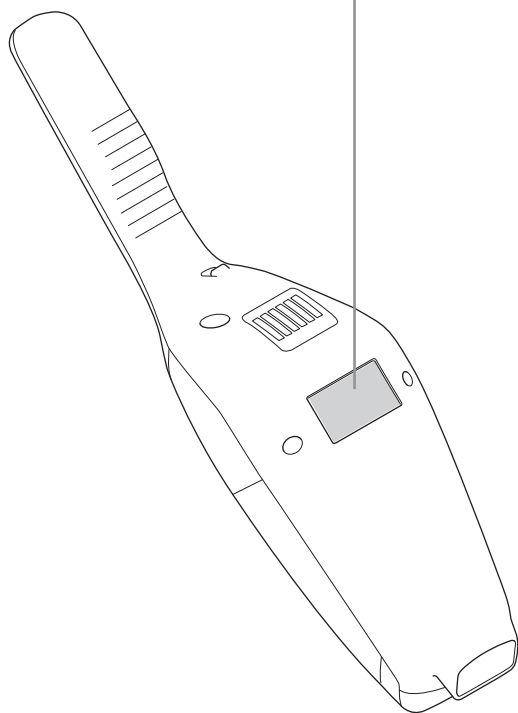
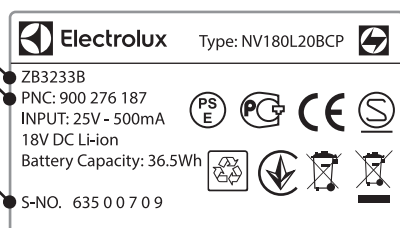

CONSUMABILE ȘI ACCESORII



www.electrolux.com/shop

Filtru
Ref: EF150
PNC: 900 168 3748



Set pentru mașină
Ref: KIT10B
PNC: 900 167 9803

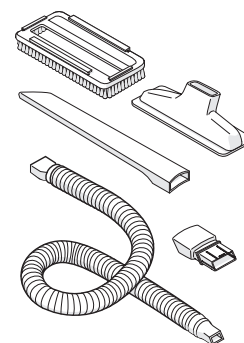

BedPro™ MINI
Ref: ZE125
PNC: 900 168 0819

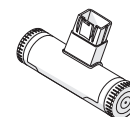

DURATELE DE FUNCȚIONARE PENTRU ERGORAPIDO®

Model	Tensiune	Mod funcționare îndelungată
45xx	18V HD	45 min
35xx	18V	35 min
30xx	14,4V	30 min

Bateria trebuie scoasă din produs înainte de eliminare. Eliminați bateria la deșeurile

sau reciclați-o în conformitate cu reglementările locale. Simbolul  de pe produs sau de pe ambalaj indică faptul că produsul nu trebuie aruncat împreună cu gunoiul menajer. Trebuie predat la punctul de colectare corespunzător pentru reciclarea echipamentelor electrice și electronice. Asigurându-vă că ați eliminat în mod corect produsul, ajutați la evitarea potențialelor consecințe negative pentru mediul înconjurător și pentru sănătatea persoanelor, consecințe care ar putea deriva din aruncarea necorespunzătoare a acestui produs. Pentru mai multe informații detaliate despre reciclarea acestui produs, vă rugăm să contactați biroul local, serviciul pentru eliminarea deșeurilor sau magazinul de la care l-ați achiziționat.

РУССКИЙ

Благодарим вас за приобретение пылесоса Electrolux ERGORAPIDO®! Для достижения наилучших результатов всегда используйте оригинальные принадлежности и запасные части Electrolux. Они специально разработаны для вашего пылесоса. Это изделие разработано с учетом экологических требований. Для последующей утилизации на всех деталях из пластмассы имеется соответствующая маркировка.

ОПИСАНИЕ ПЫЛЕСОСА ERGORAPIDO®

- | | |
|---|-------------------------------------|
| A. Кнопка «Вкл./Выкл.» | M. Щетка для пыли |
| B. Кнопка регулирования мощности | N. Щелевая насадка |
| C. Кнопка «Вкл./Выкл.», ручной блок | O. Решетка защиты кабеля |
| D. Фиксирующий винт | P. Крышка люка для щеточного валика |
| E. Кнопка разблокирования, ручной блок | Q. Щеточный валик |
| F. Зарядная станция, настенный блок | R. Педаль BRUSHROLLCLEAN®* |
| G. Зарядная станция, напольный блок | S. Подсветка насадки |
| H. Зарядный адаптер | T. Индикатор подзарядки |
| I. Фильтр тонкой очистки (внутренний фильтр) | U. Подвесной кронштейн |
| J. Фильтр предварительной очистки (наружный фильтр) | V. Отсек для хранения аксессуаров |
| K. Кнопка разблокирования, пылесборник | |
| L. Пылесборник | |
- * Отсутствует на моделях EER71xxx, EER72xxx, EER73xxx

ПЕРЕД ПЕРВЫМ ИСПОЛЬЗОВАНИЕМ

Убедитесь в том, что в коробке находятся все детали, описанные в этом руководстве по эксплуатации, и внимательно прочтите это руководство. Уделите особое внимание главе, в которой содержится описание мер предосторожности. Сохраните эти инструкции.

- 1 Соберите ручку.
- 2 Соберите зарядное устройство.
- 3 В нижней части зарядного устройства имеется полость, в которую можно уложить неиспользуемый кабель. Подключите адаптер к сети электропитания и установите зарядную станцию на устойчивую горизонтальную поверхность вдали от источников тепла, прямого солнечного света или влаги.
- 4 При установке пылесоса ERGORAPIDO® на зарядную станцию загорается индикатор заряда.

ПОДЗАРЯДКА ERGORAPIDO®

- 5 После полной подзарядки индикатор будет мигать медленно. Уровень заряда будет обозначаться количеством горящих светодиодных ламп. Для полного заряда требуется около 4 часов. Для более эффективной работы аккумулятора необходимо заряжать пылесос ERGORAPIDO® в течение 24 часов перед первым использованием и всегда держать пылесос на зарядной базе, когда он не используется.

УБОРКА С ПОМОЩЬЮ ПЫЛЕСОСА ERGORAPIDO®

Перед уборкой убедитесь в том, что на колесах и щеточном валике насадки отсутствуют острые предметы. Это поможет избежать повреждения напольных покрытий, требующих особенно бережного обращения, и обеспечит максимально эффективную уборку.

- 6 Запуск и остановка пылесоса ERGORAPIDO® нажатием кнопки «Вкл./Выкл.». При запуске пылесос ERGORAPIDO® включается в режиме высокой мощности. Для более тихой очистки и более длительной работы нажмите кнопку регулирования мощности.

ОЧИСТКА МЕБЕЛИ, АВТОМОБИЛЬНЫХ СИДЕНИЙ И Т. Д.

- 7 Нажмите кнопку для отсоединения ручного блока от основного корпуса.
- 8 Прикрепите щелевую насадку для облегчения очистки в труднодоступных местах. Прикрепите щетку к щелевой насадке для удаления пыли.
- 9 Щелевую насадку и небольшую щетку можно хранить в зарядной станции или в отсеке на задней части рукоятки.

ФУНКЦИЯ BRUSHROLLCLEAN® (ТОЛЬКО НА ОПРЕДЕЛЕННЫХ МОДЕЛЯХ)

Функция BRUSHROLLCLEAN® используется для очистки щеточного валика от волос и волокон. Для наилучших результатов функцию BRUSHROLLCLEAN® следует использовать при полностью заряженном пылесосе ERGORAPIDO®.

- 10 Поставьте пылесос ERGORAPIDO® на жесткую и плоскую поверхность. Не используйте функцию BRUSHROLLCLEAN® при очистке коврового покрытия. Нажмите педаль BRUSHROLLCLEAN® ногой при включенном пылесосе. Удерживайте в течение 5 секунд, пока волосы и волокна не будут удалены. Резкий шум при очистке является нормой. Если на щеточном валике остались волосы, повторите процедуру. Для функции BRUSHROLLCLEAN® предусмотрена защита от перегрева. Если функция BRUSHROLLCLEAN® используется в течение более 30 секунд (непрерывно или с перерывами), щеточный валик и подсветка насадки отключатся. Пылесос по-прежнему можно использовать, даже если функция BRUSHROLLCLEAN® отключена. Для повторного включения функции BRUSHROLLCLEAN® поставьте пылесос ERGORAPIDO® на подзарядку и заряжайте в течение 15 минут. Имейте в виду, что функция очистки BRUSHROLLCLEAN® может не справиться с удалением толстых ниток или кусков проволоки, застрявших в щеточном валике.

ОПОРОЖНЕНИЕ ПЫЛЕСБОРНИКА

- 11 Извлеките пылесборник, нажав соответствующие кнопки.
- 12 Извлеките из пылесборника фильтры, нажав кнопки снятия блокировки. Удалите содержимое в мусорную корзину. Ни в коем случае не мойте пылесборник или фильтры в посудомоечной машине.

ВНИМАНИЕ! ОЧИСТКА ФИЛЬТРОВ!

- 13 Для обеспечения высокой эффективности уборки необходимо регулярно очищать фильтры. Извлеките фильтры, нажав кнопки снятия блокировки. Отделите внутренний фильтр от внешнего фильтра.
- 14 Тщательно промойте детали фильтров в теплой воде без каких-либо моющих средств. (Ни в коем случае не используйте для этого посудомоечную или стиральную машину.) Встряхните, чтобы удалить излишек воды, и оставьте сушиться минимум на 12 часов, прежде чем снова вставить фильтры в пылесос.

ОЧИСТКА ШЛАНГА И КОЛЕС НАСАДКИ

- 15 Отсоедините верхнее соединение шланга выше щетки. Удалите посторонние предметы или мусор, блокирующий поток воздуха из шланга или воздуховода в пылесборник, и установите шланг на место.
- 16 Если необходимо очистить колеса или в случае, если они перестали вращаться, аккуратно извлеките их отверткой с плоским шлицем.

УДАЛЕНИЕ И ОЧИСТКА ЩЕТОЧНОГО ВАЛИКА

- 17 При блокировке щеточного валика пылесос ERGORAPIDO® прекратит работу. Откройте решетку защиты кабеля и крышку люка щеточного валика, после чего извлеките щеточный валик.
- 18 Используйте ножницы для удаления нитей и т. д. Повторно установите щеточный валик, убедившись в том, что он вращается свободно.

ИЗВЛЕЧЕНИЕ АККУМУЛЯТОРОВ ДЛЯ УТИЛИЗАЦИИ

Предупреждение. Извлечение аккумуляторов должно выполняться только в сервисном центре Electrolux или в официальном пункте сбора!

- 19 Извлекайте аккумуляторы только в том случае, если изделие подлежит утилизации. Неадекватное обращение с аккумулятором может быть опасным. **Перед удалением аккумуляторы следует полностью разрядить.** Отнесите изделие специалистам сервисного центра Electrolux или официального пункта сбора для утилизации. Они смогут безопасно и профессионально извлечь и утилизировать аккумулятор и электрические компоненты. Соблюдайте действующие в вашей стране нормы по сбору аккумуляторных батарей и электротехнических изделий.

Наслаждайтесь великолепной уборкой с ERGORAPIDO®!

GB

FR

AR

BG

CZ

DE

DK

EE

ES

FI

GR

HR

HU

IT

LT

LV

NL

NO

PL

PT

RO

RU

SE

SK

SL

SR

TR

UA

МЕРЫ ПРЕДОСТОРОЖНОСТИ

Этот прибор может эксплуатироваться детьми возрастом от 8 лет и лицами с ограниченными физическими, сенсорными или умственными способностями и с недостаточным опытом или знаниями только под присмотром лица, отвечающего за их безопасность, или после получения соответствующих инструкций, позволяющих им безопасно эксплуатировать электроприбор и дающих им представление об опасности, связанной с его эксплуатацией.

Не позволяйте детям играть с прибором.

Очистка и техническое обслуживание не должны выполняться детьми без присмотра.

Перед тем, как выбросить прибор или сдать его на утилизацию, необходимо извлечь из него аккумуляторы.

Обеспечьте безопасную утилизацию аккумуляторной батареи.

Используйте только зарядный адаптер, идущий в комплекте с изделием.

Пылесос ERGORAPIDO® следует использовать только для обычной очистки внутри помещения и в бытовых условиях. Пылесос должен храниться в сухом месте.

Упаковочный материал, например полиэтиленовые пакеты, следует хранить в недосягаемом для детей месте для предотвращения удушья

Не используйте пылесос при перечисленных ниже условиях:

- На влажных поверхностях.
- В непосредственной близости от горючих газов и т. д.
- При явных признаках повреждения устройства.
- Для уборки острых предметов или жидкостей.
- Для уборки горячего или холодного пепла, непогашенных окурков и т. д.
- Для уборки мелкой пыли, например штукатурки, бетона, муки, горячей или холодной золы.

Предупреждение:

- Не оставляйте пылесос там, где на него будет попадать прямой солнечный свет.
- Не подвергайте пылесос сильному нагреву.
- Запрещается разбирать или замыкать аккумуляторные элементы накоротко, придвигать их вплотную к металлической поверхности.
- Ни в коем случае не используйте пылесос без фильтров.
- Не касайтесь щеточного валика, когда пылесос включен и щеточный валик вращается.
- Будьте осторожны, чтобы не повредить пальцы при очистке внутренней поверхности напольной насадки. Острое металлическое лезвие системы BRUSHROLLCLEAN® может стать причиной травмы.

Эксплуатация пылесоса в описанных выше условиях может привести к серьезным травмам или повреждениям изделия. Подобные травмы и повреждения не покрываются гарантией Electrolux.

ОБСЛУЖИВАНИЕ И ГАРАНТИЯ

Все работы по обслуживанию и ремонту должны выполняться в официальном сервисном центре Electrolux.

Гарантия не распространяется на сокращение времени работы от аккумулятора вследствие нормального износа аккумулятора с течением времени, поскольку срок службы аккумулятора зависит от степени и характера использования.

Для защиты двигателя, аккумулятора и электроники не следует хранить или эксплуатировать изделие при указанных ниже условиях:

- При температуре окружающей среды ниже 5 °C или выше 35 °C. Если изделие хранится при температуре ниже 5 °C или выше 35 °C, дайте изделию остыть или нагреться и высохнуть в течение нескольких часов перед использованием.
- При влажности ниже 20 % или выше 80 % (без конденсации).

Если предполагается длительное хранение изделия (без использования или непрерывной подзарядки), рекомендуем хранить изделие при нормальной комнатной температуре, зарядив аккумуляторы на 50 % или больше. Благодаря этому характеристики изделия не ухудшатся.

Внимание! При перемещении изделия из холодной среды в теплую или после повышения температуры в помещении для хранения внутри изделия может образоваться конденсат. Перед использованием изделия подождите несколько часов, чтобы его внутренние компоненты нагрелись и высохли.

ИНДИКАТОРНЫЕ ЛАМПЫ

ЗАРЯДКА 	ЧТО ЭТО ЗНАЧИТ?	ВО ВРЕМЯ ИСПОЛЬЗОВАНИЯ	ЧТО ЭТО ЗНАЧИТ?
	Медленное мигание = 100 % полный заряд		75–100 % заряда
	Заряжен на 50–95 %		Оставшийся заряд: 50–75 %
	Заряжен на 0–50 %		Оставшийся заряд 25–50 %
			Пылесос ERGORAPIDO® необходимо зарядить.

НА НАШЕМ ВЕБ-САЙТЕ ВЫ СМОЖЕТЕ:



Получить рекомендации по эксплуатации изделий, найти брошюры, информацию о техническом обслуживании, а также обратиться к специалисту по ремонту: www.electrolux.com



Зарегистрировать свое изделие для повышения эффективности обслуживания: www.electrolux.com/productregistration



Приобрести принадлежности и расходные материалы для своего прибора: www.electrolux.com/shop

ПОДДЕРЖКА КЛИЕНТОВ И СЕРВИСНОЕ ОБСЛУЖИВАНИЕ

При обращении в сервисный центр Electrolux имейте при себе следующую информацию:

- номер модели;
- код изделия;
- серийный номер.

Эта информация указана на табличке с техническими данными.

Номер модели

Код изделия

Серийный номер

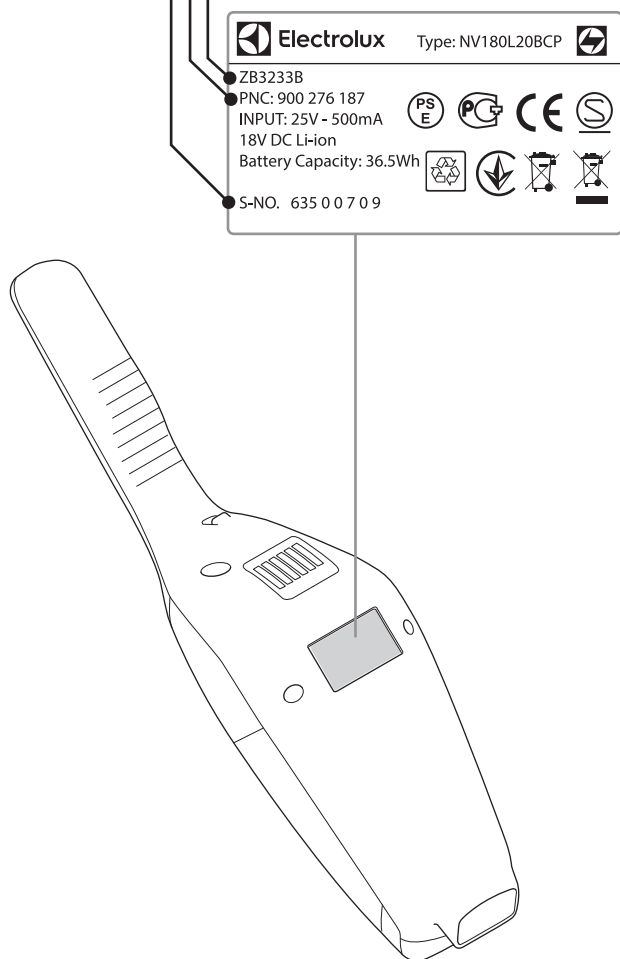

РАСХОДНЫЕ МАТЕРИАЛЫ И ПРИНАДЛЕЖНОСТИ



www.electrolux.com/shop

Фильтр

Ссылочный номер: EF150

Код изделия: 900 168 3748



Набор для автомобиля

Ссылочный номер: KIT10B

Код изделия: 900 167 9803

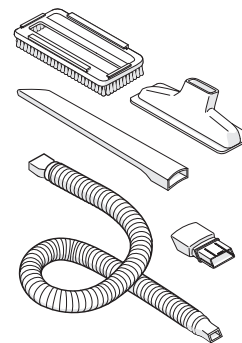

BedPro™ MINI

Ссылочный номер: ZE125

Код изделия: 900 168 0819

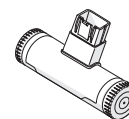

ДЛИТЕЛЬНОСТЬ РАБОТЫ ERGORAPIDO®

Модель	Напряжение	Режим длительной работы
45xx	18V HD	45 min
35xx	18V	35 min
30xx	14,4V	30 min

Перед утилизацией необходимо извлечь батарею из устройства. Утилизация или переработка батарей должна выполняться в соответствии с местными

нормативными актами. Символ  на изделии или на его упаковке указывает, что оно не подлежит утилизации в качестве бытовых отходов. Вместо этого его следует сдать в соответствующий пункт приемки электронного и электрооборудования для последующей утилизации. Соблюдая правила утилизации изделия, Вы сможете предотвратить причинение окружающей среде и здоровью людей потенциального ущерба, который возможен, в противном случае, вследствие неподобающего обращения с подобными отходами. За более подробной информацией об утилизации этого изделия просьба обращаться к местным властям, в службу по вывозу и утилизации отходов или в магазин, в котором Вы приобрели изделие.

GB

FR

AR

BG

CZ

DE

DK

EE

ES

FI

GR

HR

HU

IT

LT

LV

NL

NO

PL

PT

RO

RU

SE

SK

SL

SR

TR

UA

SVENSKA

Tack för att du har valt en Electrolux ERGORAPIDO®-dammsugare. Bästa resultat får du med originaltillbehör och reservdelar från Electrolux. De har utvecklats särskilt för din dammsugare. Denna produkt är utformad med miljön i åtanke. Alla plastdelar är markerade för återvinningssyften.

BESKRIVNING AV ERGORAPIDO®

- | | |
|--------------------------------|----------------------------------|
| A. PÅ/AV-knapp | M. Dammborste |
| B. Effektregeringsknapp | N. Spaltnestycke |
| C. PÅ/AV-knapp, handenhet | O. Kabelskyddsgaller |
| D. Låsskruv | P. Lucklock för roterande borste |
| E. Spärrknapp, handenhet | Q. Roterande borste |
| F. Laddningsstation, väggenhet | R. BRUSHROLLCLEAN®-pedal* |
| G. Laddningsstation, golvenhet | S. Frontlampor på munstycket |
| H. Laddningsadapter | T. Laddningsindikator |
| I. Finfilter (innerfilter) | U. Kanthängare |
| J. Förfilter (ytterfilter) | V. Skåra för tillbehörförvaring |
| K. Spärrknapp, dammbehållare | |
| L. Dammbehållare | |

* Ej på modellerna EER71xxx, EER72xxx, EER73xxx

FÖRE ANVÄNDNING

Kontrollera att förpackningen innehåller alla delar som beskrivs i denna bruksanvisning och läs igenom bruksanvisningen noggrant. Var uppmärksam på kapitlet med säkerhetsföreskrifterna. Spara dessa instruktioner.

- 1 Montera handtaget.
- 2 Montera laddstativet.
- 3 Det finns ett ihåligt utrymme i botten av laddstationen där oanvänd kabel kan lindas. Sätt i adaptern i vägguttaget och placera laddstationen på en stabil och horisontell yta på avstånd från värmekällor, direkt solljus eller våta ställen.
- 4 Laddningsindikatorn tänds när ERGORAPIDO® placeras i laddstationen.

LADDAR ERGORAPIDO®

- 5 Laddningsindikatorn blinkar långsamt när den är fulladdad. Antalet lampor anger laddningsnivån. Tid till full laddning är ca 4 timmar. För bättre batteriladdning, ladda ERGORAPIDO® i 24 timmar före första användning och ha den alltid på laddning när den inte används.

DAMMSUGA MED ERGORAPIDO®

Innan du dammsuger ska du kontrollera att det inte sitter några vassa föremål på munstyckets hjul och den roterande borsten för att undvika att repa känsliga golv och för att det ska bli helt rent.

- 6 Starta och stoppa ERGORAPIDO® genom att trycka på PÅ/AV-knappen. ERGORAPIDO® startas i högt effektläge. Tryck på effektregeringsknappen för tystare dammsugning.

DAMMSUG MÖBLER, BILSTOLAR OSV.

- 7 Tryck på knappen för att lossa handenheten från huvudkroppen.
- 8 Fäst spaltnestycket för att underlätta rengöring av områden som är svåra att nå. Fäst borsten på spaltnestycket för att damma.
- 9 Spaltnestycket och den lilla borsten kan förvaras i laddstationen eller i skåran på baksidan av handtaget.

BRUSHROLLCLEAN®-FUNKTION (ENDAST VISSA MODELLER)

Använd BRUSHROLLCLEAN®-funktionen för att hålla den roterande borsten ren och fri från hår och fibrer. Du får bäst resultat om du använder BRUSHROLLCLEAN®-funktionen när ERGORAPIDO® är fulladdad.

- 10 Placera ERGORAPIDO® på en hård och plan yta. Använd inte BRUSHROLLCLEAN®-funktionen på mattor. Tryck på BRUSHROLLCLEAN®-pedalen med foten medan dammsugaren är på. Håll kvar i 5 sekunder tills hår och fibrer avlägsnats. Det hörs ett skärande ljud under detta förfarande. Det är normalt. Om det finns hår kvar på den roterande borsten upprepar du förfarandet. BRUSHROLLCLEAN®-funktionen är utrustad med ett överhettningsskydd. Om BRUSHROLLCLEAN®-funktionen har använts i mer än 30 sekunder (konstant eller avbrutet) avaktiveras den roterande borsten och frontlamporna på munstycket släcks. Dammsugaren kan fortfarande användas, även om BRUSHROLLCLEAN®-funktionen är avaktiverad. För att återaktivera BRUSHROLLCLEAN®-funktionen, sätt ERGORAPIDO® på laddning och ladda i 15 minuter. Observera att BRUSHROLLCLEAN®-funktionen kanske inte klarar av

att ta bort grova trådar, snören eller tjocka mattfibrer som fastnat i borsten.

TÖMMA DAMMBEHÅLLAREN

- 11 Ta ut dammbehållaren genom att trycka på knapparna.
- 12 Ta ut filtren från dammbehållaren genom att trycka på spärrknapparna. Töm dammbehållaren i en soptunna. Diska aldrig dammbehållaren eller filtren i diskmaskin.

VIKTIGT - FILTERRENGÖRING!

- 13 Filtren måste rengöras regelbundet för att säkerställa hög rengöringsprestanda. Ta ut filtren genom att trycka på spärrknapparna. Separera det inre filtret från det yttre filtret.
- 14 Skölj filterdelarna noggrant under ljummet vatten utan att använda diskmedel. (Använd aldrig diskmaskinen eller tvättmaskinen.) Skaka för att avlägsna överskott av vatten och låt torka minst 12 timmar innan du sätter tillbaka dem i dammsugaren.

RENGÖRA SLANGEN OCH MUNSTYCKETS HJUL

- 15 Lossa slangens bakom munstycket från dess övre anslutning. Ta bort alla föremål eller skräp som ska blockera luftflödet i slangens eller luftkanalens till dammkoppen och sätt tillbaka slangens.
- 16 Om hjulen behöver rengöras eller fastnar tar du bort dem försiktigt med en flatskrummejsel.

TA BORT OCH RENGÖRA DEN ROTERANDE BORSTEN

- 17 Om den roterande borsten blockeras stannar ERGORAPIDO®. Öppna kabelskyddsgallret och lucklocket till den roterande borsten och ta ut den roterande borsten.
- 18 Använd en sax för att ta bort trådar och dylikt. Sätt tillbaka den roterande borsten och se till att den kan snurra fritt.

TA UT BATTERIERNÄR FÖR ATT ÅTERVINNA DEM

Varning! Batteriet får endast tas ut av ett Electrolux servicecenter eller officiell uppsamlingsplats!

- 19 Ta bara ut batterierna om produkten ska kasseras. Det kan vara farligt att hantera batterierna felaktigt. **Batterierna ska alltid vara helt urladdade innan de tas ut.** Ta din produkt till ett Electrolux servicecenter eller en officiell insamlingsplats för återvinning. De kan ta ut och återvinna batteri och elektriska delar på ett säkert och professionellt sätt. Följ landets regler för uppsamling av laddningsbara batterier och elektriska produkter.

Njut av en härlig rengöringsupplevelse med ERGORAPIDO®!

ALLMÄNNA FÖRSIKTIGHETSÅTGÄRDER

Denna produkt kan användas av barn från 8 års ålder och uppåt, och av personer med nedsatt fysisk, sensorisk eller mental förmåga, samt personer med bristande erfarenhet och kunskap, om de övervakas eller instrueras beträffande hur produkten används på ett säkert sätt och förstår de risker som är förknippade med användningen.

Barn ska inte leka med produkten.

Rengöring och underhåll får inte utföras av barn utan överinseende av vuxen.

Batterierna måste tas ur produkten innan den kasseras.

Batteriet måste kasseras på ett säkert sätt.

Använd endast laddningsadaptern som medföljde med produkten.

ERGORAPIDO® ska endast användas för normal dammsugning inomhus och i hemmiljö. Se till att den förvaras på en torr plats. Förpackningsmaterial, t.ex. plastpåsar, får inte förvaras så att barn kan komma åt dem, för att undvika kvävningsrisk.

Använd aldrig dammsugaren:

- I våtrummen.
- Nära brandfarliga gaser osv.
- När höljet visar tecken på skador.
- På vassa föremål eller vätskor.
- På varm eller kall aska, tända cigarettfimpar osv.
- På fint damm, från t.ex. gips, betong, mjöl, varm eller kall aska.

Var försiktig:

- Låt inte dammsugaren stå i direkt solljus.
- Undvik att exponera dammsugaren för stark hetta.
- Battericellerna inuti får inte demonteras, kortslutas eller placeras mot en metallyta.
- Använd aldrig dammsugaren utan dess filter.
- Ta inte i den roterande borsten när dammsugaren är påslagen och borsten roterar.
- Var försiktig med fingrarna om du rengör insidan av golvmunstycket. Metallbladet i BRUSHROLLCLEAN®-funktionen är vasst och kan orsaka skada.

Om dammsugaren används under ovanstående omständigheter kan produkten få allvarliga skador eller du kan skadas allvarligt. Sådana skador eller personskador omfattas inte av garantin eller Electrolux.

SERVICE OCH GARANTI

Allt servicearbete och alla reparationer måste utföras av en av Electrolux auktoriserad serviceverkstad.

Denna garanti omfattar inte minskad batteritid på grund av batteriets ålder eller användning, eftersom batteriets livslängd beror på användningens omfattning och art.









För att skydda motor, batteri och elektronik ska produkten inte lagras eller användas i:

- Omgivningstemperaturer under 5 °C eller över 35 °C. Om produkten förvaras i temperaturer under 5 °C eller över 35 °C, låt den svalna eller värmas upp och torka i några timmar före användning.
- Fuktighetsnivå på under 20 % eller över 80 % (icke-kondenserande).

Om produkten förvaras under en längre tidsperiod (utan användning eller kontinuerlig laddning) rekommenderar vi att du förvarar den i normal rumstemperatur med batterierna laddade till 50 % eller mer. Detta bibehåller produktens prestanda.

Obs! Kondens kan bildas inuti produkten om enheten flyttas från en kall till en varm miljö eller efter uppvärmning av förvaringsutrymmet. Vänta några timmar så att de inre delarna värms upp och torkar före användning.

INDIKERINGSLAMPOR

LADDNING 	VAD INNEBÄR DET?	UNDER ANVÄNDNING	VAD INNEBÄR DET?
	Blikar långsamt = 100 % fulladdad		75 - 100 % kapacitet
	50 - 95 % laddad		50-75 % återstående kapacitet
	0 - 50 % laddad		25 - 50 % återstående kapacitet
			ERGORAPIDO® måste laddas.

BESÖK VÅR WEBBPLATS FÖR ATT:



få användningsråd, broschyrer, felsökningshjälp och serviceinformation: www.electrolux.com



Registrera din produkt för bättre service: www.electrolux.com/productregistration



Köp tillbehör och förbrukningsmaterial till din apparat: www.electrolux.com/shop

KUNDTJÄNST OCH SERVICE

I kontakt med Electrolux servicecenter ska du ha följande uppgifter tillhands:

- Modellnummer
- PNC-nummer
- Serienummer

Informationen står på typskylten.

Modellnummer

PNC-nummer

Serienummer

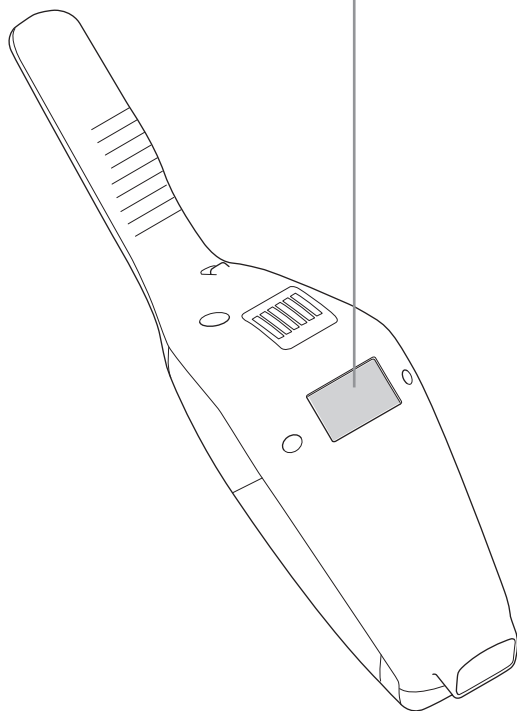
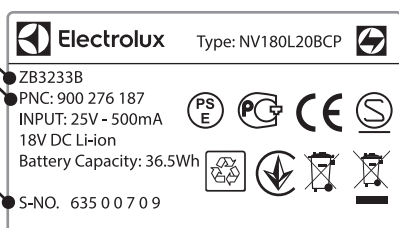

FÖRBRUKNINGSPARTIKLAR OCH TILLBEHÖR



www.electrolux.com/shop

Filter
Ref: EF150
PNC: 900 168 3748



För bilen
Ref: KIT10B
PNC: 900 167 9803

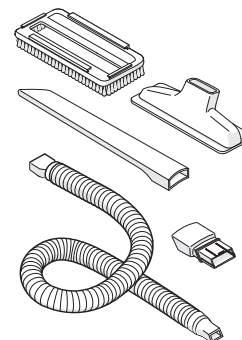

BedPro™ MINI
Ref: ZE125
PNC: 900 168 0819

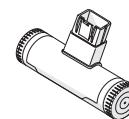

KÖRTIDER FÖR ERGORAPIDO®

Modell	Volt	Långt körtidsläge
45xx	18V HD	45 min
35xx	18V	35 min
30xx	14,4V	30 min

Batteriet ska avlägsnas från produkten innan det slängs. Släng eller återvinn

batteriet i enlighet med lokala föreskrifter. Symbolen  på produkten eller emballaget anger att produkten inte får hanteras som hushållsavfall. Den skall i stället lämnas in på uppsamlingsplats för återvinning av el- och elektronikkomponenter. Genom att säkerställa att produkten hanteras på rätt sätt bidrar du till att förebygga eventuellt negativa miljö- och hälsoeffekter som kan uppstå om produkten kasseras som vanligt avfall. För ytterligare upplysningar om återvinning bör du kontakta lokala myndigheter eller sophämtningstjänst eller affären där du köpte varan.

SLOVENSKY

Ďakujeme, že ste si vybrali vysávač ERGORAPIDO® od spoločnosti Electrolux. V záujme najlepšej účinnosti používajte vždy originálne príslušenstvo a náhradné diely Electrolux. Boli navrhnuté špeciálne pre váš vysávač. Tento spotrebič je navrhnutý so zreteľom na životné prostredie. Všetky plastové súčiastky sú označené na recykláciu.

POPIS VYSÁVAČA ERGORAPIDO®

- | | |
|---|---------------------------------------|
| A. Tlačidlo vypínača | M. Kefa na prach |
| B. Tlačidlo regulácie výkonu | N. Štrbinová hubica |
| C. Tlačidlo zap./vyp., ručná jednotka | O. Mriežka ochrany kábla |
| D. Blokovacia skrutka | P. Poklop pre kefovací valček |
| E. Tlačidlo na uvoľnenie, ručná jednotka | Q. Kefovací valček |
| F. Nabíjacia stanica, nástenná jednotka | R. Pedál* BRUSHROLLCLEAN® |
| G. Nabíjacia stanica, podlahová jednotka | S. Predné svetlá hubica |
| H. Nabíjací adaptér | T. Svetelný ukazovateľ napájania |
| I. Jemný filter (vnútorný filter) | U. Pútko na zavesenie |
| J. Predfilter (vonkajší filter) | V. Drážka na odkladanie príslušenstva |
| K. Tlačidlo na uvoľnenie, nádoba na prach | |
| L. Nádoba na prach | |

* Nie pri modeloch EER71xxx, EER72xxx, EER73xxx

PRED ZAČATÍM

Skontrolujte, či obsahuje balenie všetky časti opísané v návode na použitie a tento návod si dôkladne prečítajte. Dbajte predovšetkým na kapitolu s bezpečnostnými predpismi. Tento návod si odložte.

- 1 Zmontujte rukoväť.
- 2 Namontujte nabíjací stojan.
- 3 V spodnej časti nabíjacej stanice je dutý priestor, kde môžete navinúť nevyužitú časť kábla. Adaptér zasunúť do zásuvky a nabíjajúcu stanicu umiestnite na stabilný a vodorovný povrch mimo zdrojov tepla, priameho slnečného svetla a vlhkých priestorov.
- 4 Po umiestnení vysávača ERGORAPIDO® na nabíjajúcu stanicu sa rozsvieti indikátor nabíjania.

NABÍJANIE VYSÁVAČA ERGORAPIDO®

- 5 Keď je kompletne nabitý, indikátor nabitia bude pomaly blikať. Úroveň nabitia bude označovať počet ukazovateľov LED. Vysávač sa plne nabije asi za 4 hodiny. V záujme lepšej výkonnosti akumulátora nabíjajte vysávač ERGORAPIDO® 24 hodín pred prvým použitím, a keď ho nepoužívate, nechajte ho nabíjať.

VYSÁVANIE S ERGORAPIDO®

Pred vysávaním skontrolujte, či kolieska hubice a kefovací valček neobsahujú ostré predmety, ktoré by mohli poškriabať citlivé podlahy, a aby ste zabezpečili plný čistiaci výkon.

- 6 Vysávač ERGORAPIDO® sa zapína a vypína stlačením tlačidla ZAP./VYP. Vysávač ERGORAPIDO® sa zapne v režime najvyššieho výkonu. V prípade, že chcete tichšie vysávanie a dlhšiu dobu použitia, stlačte tlačidlo regulácie výkonu.

VYSÁVANIE NÁBYTKU, SEDADIEL VOZIDLA, ATĎ.

- 7 Stlačte tlačidlo a uvoľnite ručnú jednotku.
- 8 V záujme jednoduchšieho čistenia ťažko dosiahnuteľných miest pripojte štrbinovú hubicu. Kefu na prach pripojte k štrbinovej hubici pri odstraňovaní prachu.
- 9 Štrbinová hubica a malá kefka sa dajú odložiť do nabíjacej stanice alebo do štrbiny na zadnej strane rukoväte.

FUNKCIA BRUSHROLLCLEAN® (LEN PRI URČITÝCH MODELOCH)

Funkciu BRUSHROLLCLEAN® použite na čistenie kefovacieho valčeka a odstraňovanie vlasov a vlákien. Najlepší výsledok dosiahnete, keď použijete funkciu BRUSHROLLCLEAN™ po plnom dobití vysávača ERGORAPIDO®.

- 10 Postavte vysávač ERGORAPIDO® na tvrdý a rovný povrch. Nepoužívajte funkciu BRUSHROLLCLEAN™ na kobercoch. Keď je vysávač zapnutý, stlačte nohou pedál BRUSHROLLCLEAN™. Podržte ho stlačený 5 sekúnd, kým sa odstránia vlasy a vlákna. Počas tohto procesu budete počuť zvuk sekania, je to normálne. Ak ostanú na kefovacom valčeku vlasy, zopakujte postup.

Funkcia BRUSHROLLCLEAN® je vybavená ochranou proti prehriatiu. Ak bola funkcia BRUSHROLLCLEAN® aktívna viac ako 30 sekúnd (trvalo alebo prerušovane), kefovací valček a predné svetlá na hubici sa vypnú. Vysávač sa dá stále používať, dokonca aj pri vypnutej funkcii BRUSHROLLCLEAN®. Na opätovné zapnutie funkcie BRUSHROLLCLEAN® položte vysávač ERGORAPIDO® do nabíjačky a nabíjajte ho asi 15 minút. Je možné, že funkcia BRUSHROLLCLEAN™ nebude môcť odstrániť hrubšie nite, drôty alebo vlákna, ktoré sú zachytené v kefovacom valčeku.

VYPRÁZDNIENIE NÁDOBY NA PRACH

- 11 Nádobu na prach odstránite stlačením tlačidla.
- 12 Stlačte tlačidlá uvoľnenia a z nádoby na prach vytiahnite filtre. Obsah vyprázdňte do odpadkového koša. Nádobu na prach ani filtre neumývajte v umývačke riadu.

DÔLEŽITÉ – ČISTENIE FILTROV!

- 13 Na zaistenie vysokého čistiacieho výkonu čistite filtre v pravidelných intervaloch. Stlačte tlačidlá uvoľnenia a vytiahnite filtre. Oddelte vnútorný filter od vonkajšieho.
- 14 Časti filtra starostlivo opláchnite vo vlažnej vode bez použitia saponátov. (Nikdy nepoužívajte umývačku riadu ani práčku) Prebytočnú vodu otraste a nechajte vyschnúť minimálne 12 hodín predtým, ako ich vložíte späť do vysávača.

ČISTENIE HADICE A KOLIESOK HUBICE

- 15 Hadicu uvoľnite z hornej prípojky za hubicou. Vytiahnite predmety alebo smeti, ktoré môžu blokovať prúdenie vzduchu v hadici alebo vo vzduchovom kanáliku do nádoby na špinu, a hadicu nasadte naspäť.
- 16 Ak bude potrebné vyčistiť kolieska alebo ak sa zablokujú, opatrne ich odmontujte pomocou plochého skrutkovača.

ODSTRÁNENIE A ČISTENIE KEFOVACIEHO VALČEKA

- 17 Ak sa zablokuje kefovací valček, vysávač ERGORAPIDO® sa vypne. Otvorte mriežku ochrany kábla a poklop pre kefovací valček a vyberte kefovací valček.
- 18 Použite nožničky a odstráňte vlákna, atď. Kefovací valček znovu vložte na miesto a uistite sa, že sa voľne otáča.

ODSTRÁNENIE AKUMULÁTORA PRI RECYKLÁCI

Upozornenie: Akumulátor smie likvidovať len servisné stredisko spoločnosti Electrolux alebo oficiálne zberné miesto!

- 19 Akumulátor vyberte len v prípade likvidácie výrobku. Nevhodné zaobchádzanie s akumulátorom môže byť nebezpečné. **Akumulátor by mal byť pred odstránením vždy úplne vybitý.** Výrobok zoberte do servisného strediska spoločnosti Electrolux alebo do oficiálnej zberne odpadu, kde ho necháte recyklovať. Vedia, ako bezpečne a profesionálne odstrániť a zrecyklovať akumulátor a elektrické časti. Dodržte pravidlá týkajúce sa zberu akumulátorov a elektrických výrobkov vo vašej krajine.

Užite si skvelý zážitok z vysávania s vysávačom ERGORAPIDO®!

OCHRANNÉ OPATRENIA

Tento spotrebič smú používať deti staršie ako 8 rokov a osoby so zníženou fyzickou, zmyslovou alebo psychickou spôsobilosťou alebo nedostatkom skúseností a znalostí, iba ak sú pod dozorom zodpovednej osoby alebo ak boli zodpovednou osobou poučené o bezpečnom používaní spotrebiča a rozumejú prípadným rizikám.

Deti sa nesmú hrať so spotrebičom.

Čistenie a údržbu nesmú vykonávať deti bez dozoru.

Akumulátor sa musí pred likvidáciou odstrániť zo spotrebiča.

Postarajte sa o bezpečnú likvidáciu akumulátora/batérie.

Používajte iba nabíjací adaptér, ktorý bol dodaný s výrobkom.

Vysávač ERGORAPIDO® sa smie používať len na bežné vysávanie vo vnútri a v domácom prostredí. Uistite sa, že vysávač skladujete na suchom mieste. Obalový materiál, napr. plastové vrecká, udržiavajte mimo dosahu detí, aby ste predišli uduseniu.

Vysávač nikdy nepoužívajte:

- na vlhkých miestach,
- blízko horľavých plynov a pod.,
- keď spotrebič vykazuje viditeľné znaky poškodenia,
- na vysávanie ostrých predmetov ani tekutín,
- na horúci ani studený popol, zapálené cigaretové ohorky a pod.,
- na jemný prach, napríklad zo stierky, betónu, múky, horúceho alebo studeného popola.

Pozor:

- Nenechávajte vysávač na priamom slnečnom svetle.
- Nevystavujte vysávač silnému teplu.
- Články akumulátora sa nesmú rozoberať, skratovať ani umiestňovať na kovový povrch.
- Vysávač nepoužívajte bez filtrov.
- Keď je vysávač zapnutý a kefovací valček sa otáča, nedotýkajte sa kefovacieho valčeka.
- Dávajte si pozor na prsty, ak čistíte vnútornú stranu hubici na podlahu. Kovová čepel funkcie BRUSHROLLCLEAN® je ostrá a mohli by ste sa poraniť.

Použitie vysávača za uvedených okolností môže spôsobiť vážne zranenie osôb alebo poškodenie spotrebiča. Na takéto zranenia a poškodenia sa nevzťahuje záruka spoločnosti Electrolux.

SERVIS A ZÁRUKA

Všetky servisné alebo opravárske práce smie vykonať len autorizované servisné stredisko spoločnosti Electrolux.

Táto záruka sa nevzťahuje na zníženie výdrže batérie/akumulátora v dôsledku starnutia alebo používania, pretože životnosť batérie/akumulátora závisí od celkovej doby a spôsobu používania.









V záujme ochrany motora, akumulátora a elektroniky výrobok neskladujte ani nepoužívajte:

- pri okolitej teplote nižšej ako 5 °C alebo vyššej ako 35 °C. Ak je produkt uložený pri teplote nižšej ako 5 °C alebo vyššej ako 35 °C, nechajte ho pred použitím na niekoľko hodín vychladnúť alebo zohriať a vyschnúť.
- pri úrovni vlhkosti menej ako 20 % alebo viac ako 80 % (nekondenzujúca).

Ak je výrobok uskladnený po dlhšiu dobu (bez používania alebo neustáleho nabíjania), odporúčame vám ho odložiť pri bežnej izbovej teplote s akumulátorom nabitým aspoň na 50 %. Týmto sa uchová výkonnosť výrobku.

Pozor! Po premiestnení jednotky zo studeného do teplého prostredia alebo po zohriatí miestnosti určenej na odkladanie vysávača sa vo vnútri výrobku môže skondenzovať vlhkosť. Pred použitím počkajte niekoľko hodín, kým sa vnútorné komponenty nezohrejú a nevyschnú.

INDIKÁTORY

NABÍJANIE 	ČO TO ZNAMENÁ?	POČAS POUŽÍVANIA	ČO TO ZNAMENÁ?
	Pomaly bliká = 100 % plne nabitý		75 - 100 % kapacita
	50 - 95 % nabité		50 - 75 % zostávajúca kapacita
	0 - 50 % nabité		25 - 50 % zostávajúca kapacita
			Je potrebné nabiť vysávač ERGORAPIDO®.

NAVŠTÍVTE NAŠU STRÁNKU, KDE NÁJDETE:



Rady ohľadne používania, katalógy, návody na riešenie problémov, informácie o servise získate na stránke: www.electrolux.com



Zaregistrujte si výrobok a využívajte ešte lepšie služby: www.electrolux.com/productregistration



Kúpte si príslušenstvo a spotrebný tovar pre svoj spotrebič: www.electrolux.com/shop

STAROSTLIVOSŤ A SLUŽBY ZÁKAZNÍKOM

Pri kontaktovaní servisného strediska spoločnosti Electrolux si nezabudnite pripraviť tieto údaje:

- číslo modelu,
- číslo PNC,
- sériové číslo.

Tieto informácie nájdete na typovom štítku.

Číslo modelu

Číslo PNC

Sériové číslo

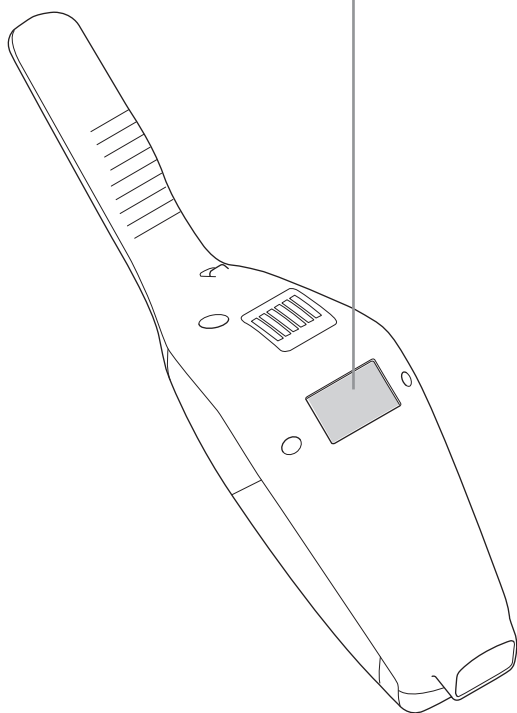
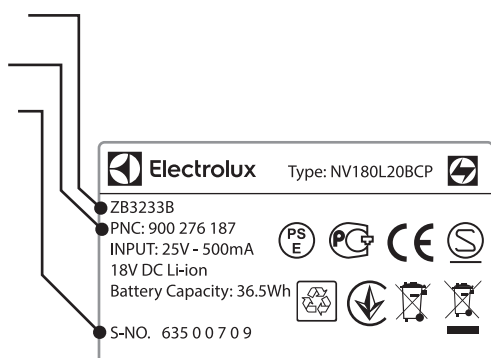

SPOTREBNÝ TOVAR A PRÍSLUŠENSTVO



www.electrolux.com/shop

Filter
 Kód: EF150
 Č. ANC: 900 168 3748



Car Kit
 Kód: KIT10B
 Č. ANC: 900 167 9803

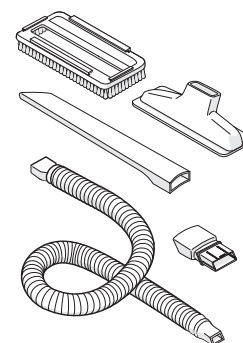

BedPro™ MINI
 Kód: ZE125
 Č. ANC: 900 168 0819

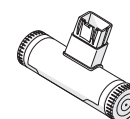

DOBA POUŽITIA ERGORAPIDO®

Model	Volt	Dlhá doba použitia
45xx	18V HD	45 min
35xx	18V	35 min
30xx	14,4V	30 min

Preden izdelek zavržete, odstranite baterijo. Baterijo zavržite ali reciklirajte v

skladu z lokalnimi predpisi. Symbol  na výrobku alebo na jeho obale znamená, že s výrobkom sa nesmie zaobchádzať ako s domovým odpadom. Namiesto toho ho treba odovzdať v zbernom stredisku na recykláciu elektrických alebo elektronických zariadení. Zabezpečte, že tento výrobok bude zlikvidovaný správnym postupom, aby ste predišli negatívnym vplyvom na životné prostredie a ľudské zdravie, čo by bolo spôsobené nesprávnym postupom pri jeho likvidácii. Podrobnejšie informácie o recyklácii tohto výrobku získate, ak zavoláte miestny úrad vo Vašom bydlisku, zberné suroviny alebo obchod, v ktorom ste výrobok kúpili.

GB

FR

AR

BG

CZ

DE

DK

EE

ES

FI

GR

HR

HU

IT

LT

LV

NL

NO

PL

PT

RO

RU

SE

SK

SL

SR

TR

UA

SLOVENŠČINA

Zahvaljujemo se vam za izbiro sesalnika Electrolux ERGORAPIDO®. Da bi zagotovili najboljše rezultate, vedno uporabljajte originalno Electroluxovo dodatno opremo in nadomestne dele. Zasnovani so posebej za vaš sesalnik. Ta izdelek je zasnovan z mislijo na okolje. Vsi plastični deli so označeni za recikliranje.

OPIS ERGORAPIDO®

- | | |
|---|---|
| A. Tipka za vklop/izklop | M. Krtača za prah |
| B. Tipka za nastavitev moči | N. Sesalna krtača za špranje |
| C. Tipka za vklop/izklop, ročna enota | O. Rešetka za zaščito kabla |
| D. Varovalni vijak | P. Zaporna loputa za valjčno ščetko |
| E. Tipka za sprostitvev, ročna enota | Q. Valjčna ščetka |
| F. Polnilna postaja, stenska enota | R. Stopalka* BRUSHROLLCLEAN® |
| G. Polnilna postaja, talna enota | S. Sprednje lučke sesalne krtače |
| H. Polnilni adapter | T. Kontrolna lučka polnjenja |
| I. Fini filter (notranji filter) | U. Obešalo |
| J. Prefilter (zunanji filter) | V. Odprtina za shranjevanje pripomočkov |
| K. Tipka za sprostitvev, posoda za prah | |
| L. Posoda za prah | |

* Ne na modelih EER71xxx, EER72xxx, EER73xxx

PRED ZAČETKOM

Preverite, ali so v embalaži vsi deli, opisani v teh navodilih za uporabo in navodila pozorno preberite. Še posebej bodite pozorni na poglavje z varnostnimi navodili. Shranite ta navodila.

- 1 Sestavite ročaj.
- 2 Sestavite polnilno stojalo.
- 3 Na dnu polnilne postaje je votel prostor, kamor lahko navijete neuporabljeni del kabla. Adapter priključite v električno omrežje, polnilno postajo pa postavite na stabilno in vodoravno površino, stran od toplotnih virov, neposredne sončne svetlobe ali mokrih mest.
- 4 Kontrolna lučka polnjenja zasveti, ko sesalnik ERGORAPIDO® postavite na polnilno postajo.

POLNENJE SESALNIKA ERGORAPIDO®

- 5 Ko je sesalnik napolnjen, bo kontrolna lučka počasi utripala. Število svetlečih diod ponazarja stopnjo napolnjenosti. Poln čas polnjenja je okrog štiri ure. Za boljše zmogljivost baterije sesalnik ERGORAPIDO® pred prvo uporabo polnite 24 ur in poskrbite, da se polni ko ga ne uporabljate.

SESANJE Z ERGORAPIDO®

Pred sesanjem preverite, da na kolescih sesalne krtače in valjni ščetki ni ostrih predmetov, da ne opraskate občutljivih tal in zagotovite polno zmogljivost sesanja.

- 6 ERGORAPIDO® vklopite in izklopite, tako da pritisnete tipko za vklop/izklop. ERGORAPIDO® se zažene v »Načinu za visoko zmogljivost«. Za tišje čiščenje in daljše delovanje pritisnite tipko za nastavitev moči.

SESANJE POHIŠTVA, AVTOMOBILSKIH SEDEŽEV ITD.

- 7 Pritisnite tipko, da sprostite ročno enoto s trupa sesalnika.
- 8 Priključite sesalno krtačo za špranje, da boste lažje čistili težko dostopna mesta. Za brisanje prahu pritrdite krtačko na sesalno krtačo za špranje.
- 9 Sesalno krtačo za špranje in krtačko lahko hranite v polnilni postaji ali v odprtini na hrbtini strani ročaja.

FUNKCIJA BRUSHROLLCLEAN® (SAMO DOLOČENI MODELJI)

Uporabite funkcijo BRUSHROLLCLEAN®, da vaša valjčna ščetka ostane čista in brez las ter vlaken. Za najboljše rezultate uporabite funkcijo BRUSHROLLCLEAN®, ko je ERGORAPIDO® povsem napolnjen.

- 10 ERGORAPIDO® postavite na trdno in ravno površino. Funkcije BRUSHROLLCLEAN® ne uporabljajte na preprogah. Pritisnite stopalko BRUSHROLLCLEAN® z nogo, ko je sesalnik vklopljen. Držite pet sekund, da odstranite dlake in vlakna. Med tem postopkom se sliši rezek zvok, kar je običajno. Če na valjni ščetki ostanejo dlake, postopek ponovite. Funkcija BRUSHROLLCLEAN® je opremljena z zaščito proti pregrevanju. Če uporabljate funkcijo BRUSHROLLCLEAN® dlje kot 30 sekund (stalno ali s prekinitvami), bo valjčna ščetka onemogočena in sprednje lučke sesalne krtače bodo ugasnile. Sesalnik boste še vedno lahko uporabljali,

kljub temu da bo funkcija BRUSHROLLCLEAN® onemogočena. Za ponovno aktiviranje funkcije BRUSHROLLCLEAN® postavite sesalnik ERGORAPIDO® na polnilno postajo in ga polnite 15 minut. S funkcijo BRUSHROLLCLEAN® morda ne boste mogli odstraniti debelejših niti, žic ali vlaken, ki so se ujela na valjčno ščetko.

PRAZNIENJE POSODE ZA PRAH

- 11 Posodo za prah odstranite, tako da pritisnete tipke.
- 12 Vzemite filtra iz posode za prah, tako da pritisnete tipke za sprostitvev. Vsebinsko stresite v smetnjak. Posode za prah ali filtrov ne pomivajte v pomivalnem stroju.

POMEMBNO - ČIŠČENJE FILTROV!

- 13 Filtra je treba čistiti v rednih časovnih intervalih, da je zagotovljena visoka zmogljivost sesanja. Pritisnite tipki za sprostitvev in izvlecite filtra. Ločite notranji filter od zunanega.
- 14 Filtrirna dela previdno sperite pod toplo vodo brez uporabe čistilnih sredstev. (Ne pomivajte ju v pomivalnem ali pralnem stroju). Stresite, da odstranite odvečno vodo in pustite, da se sušita vsaj 12 ur, preden ju daste nazaj v sesalnik.

ČIŠČENJE CEVI IN KOLESC SESALNE KRTAČE

- 15 Snemite cev za sesalno krtačo z zgornjega priključka. Odstranite vse predmete ali drobce kamenja, ki utegnejo ovirati pretok zraka v cevi ali zračnem kanalu do posode za prah, in cev namestite nazaj.
- 16 Če je treba očistiti kolesci ali sta se zagostila, ju previdno odstranite z uporabo ploščatega izvijača.

ODSTRANJEVANJE BATERIJ ZA RECIKLIRANJE

- 17 Če se valjčna ščetka zatakne, sesalnik ERGORAPIDO® neha delovati. Odprite rešetko za zaščito kabla in zaporno loputo ter odstranite valjčno ščetko
- 18 S škarjami prerežite niti itd. Nazaj sestavite valjčno ščetko in preverite, če se lahko neovirano vrti.

REMOVING THE BATTERIES FOR RECYCLING

Pozor: baterijo sme odstraniti samo delavec v servisnem centru Electrolux ali zbirnem centru!

- 19 Baterije odstranite samo v primeru, da boste izdelek odvrgli. Nepravilno rokovanje z baterijami je lahko nevarno. Baterije morajo biti pred odstranitvijo vedno popolnoma prazne. Odnosite svoj izdelek v servisni center Electrolux ali v uradni zbirni center za reciklažo. Tam lahko varno in strokovno odstranijo ter reciklirajo baterijo in električne dele. Upoštevajte državne predpise glede zbiranja polnilnih baterij in električnih izdelkov.

Uživajte med čiščenjem z izdelkom ERGORAPIDO®!

VARNOSTNA NAVODILA

To napravo lahko uporabljajo otroci od osmega leta naprej ter osebe z zmanjšanimi telesnimi, čutnimi ali razumskimi sposobnostmi ali s pomanjkanjem izkušenj ter znanja le pod nadzorom ali če so dobili ustrezna navodila glede varne uporabe naprave in če se zavedajo nevarnosti, ki obstajajo.

Otroci se ne smejo igrati z napravo.

Čiščenja in vzdrževanja ne smejo izvajati otroci brez nadzora.

Preden odvržete izdelek, morate iz njega odstraniti baterije.

Baterijo odstranite na varen način.

Uporabljajte samo polnilni adapter, ki je priložen izdelku.

Uporabljajte izdelek ERGORAPIDO® samo za običajno sesanje v zaprtih in bivalnih prostorih. Poskrbite, da je sesalnik shranjen v suhem prostoru. Embalažni material, npr. plastične vrečke, ne sme biti dosegljiv otrokom, da preprečite zadušitev.

Sesalnika ne uporabljajte v naslednjih primerih:

- Na vlažnih območjih.
- V bližini vnetljivih plinov itd.
- Ko je izdelek videti poškodovan.
- Na ostrih predmetih ali tekočini.
- Za sesanje vročih ali hladnih ugaskov, cigaretnih ogorkov itd.
- Za sesanje drobnega prahu, npr. od mavca, betona, moke, vročega ali hladnega pepela.

Pozor:

- Sesalnika ne puščajte na neposredni sončni svetlobi.
- Sesalnika ne izpostavljajte močni vročini.
- Baterijskih celic znotraj ne smete razstavljati, povzročiti kratkega stika na njih in postavljati ob kovinsko površino.
- Sesalnika ne uporabljajte brez filtrov.
- Ne dotikajte se valjčne ščetke, ko sesalnik deluje in se ščetka obrača.
- Med čiščenjem notranjosti sesalne krtače za tla pazite na prste. Kovinsko rezilo za izvajanje funkcije BRUSHROLLCLEAN® je ostro in vas lahko poškoduje.

Če sesalnik uporabljate v zgoraj navedenih okoliščinah, lahko pride do hudih telesnih poškodb ali škode na sesalniku. Takšnih poškodb ali škode ne krije garancija ali Electrolux.

SERVISIRANJE IN GARANCIJA

Vsa servisna dela ali popravila morajo opraviti v pooblaščenem Electroluxovem servisnem centru.

Ta garancija ne krije skrajšanja časa delovanja baterije zaradi starosti ali uporabe baterije, ker je življenjska doba baterije odvisna od pogostosti in načina uporabe.









Zavarujte motor, baterijo in elektroniko, tako da izdelka ne hranite ali upravljate v:

- okolju s temperaturo pod 5 °C ali nad 35 °C. Če ste izdelek hranili na temperaturi pod 5 °C ali nad 35 °C, pustite, da se ohladi ali ogreje, preden ga začnete uporabljati.
- okolju z vlažnostjo zraka pod 20 % ali nad 80 % (ni kondenzacije).

Če boste izdelek hranili dlje časa (ne da bi ga uporabljali ali ga redno polnili), priporočamo, da ga hranite na običajni sobni temperaturi, baterije pa naj bodo napolnjene vsaj do 50 % zmogljivosti. Tako boste ohranili zmogljivost izdelka.

Pozor! V izdelku se lahko nabira kondenzat, če boste enoto premaknili iz hladnega v toplo okolje ali segreli sobo za shranjevanje. Pred uporabo počakajte nekaj ur, da se komponente v napravi segrejejo in posušijo.

KONTROLNE LUČKE

POLNENJE 	KAJ TO POMENI?	MED UPORABO 	KAJ TO POMENI?
	Počasno utripanje = 100 % popolnoma napolnjeno		75–100 % zmogljivosti
	50–95 % napolnjeno		50–75 % zmogljivosti je ostalo
	0–50 % napolnjeno		25–50 % zmogljivosti je ostalo
			Ponovno morate napolniti sesalnik ERGORAPIDO®.

GB

FR

AR

BG

CZ

DE

DK

EE

ES

FI

GR

HR

HU

IT

LT

LV

NL

NO

PL

PT

RO

RU

SE

SK

SL

SR

TR

UA

OBIŠČITE NAŠO SPLETNO MESTO ZA:



Pridobite nasvete glede uporabe, brošure, odpravljanje težav, servisne informacije: www.electrolux.com



Registrirajte vaš izdelek za boljši servis: www.electrolux.com/productregistration



Kupite pripomočke in potrošni material za vaš aparat: www.electrolux.com/shop

POMOČ STRANKAM IN SERVIS

Ko kličete servisni center Electrolux, imejte pri roki naslednje podatke:

- številko modela,
- številko PNC
- serijsko številko

Podatke najdete na ploščici s tehničnimi podatki.

številko modela

številko PNC

serijsko številko

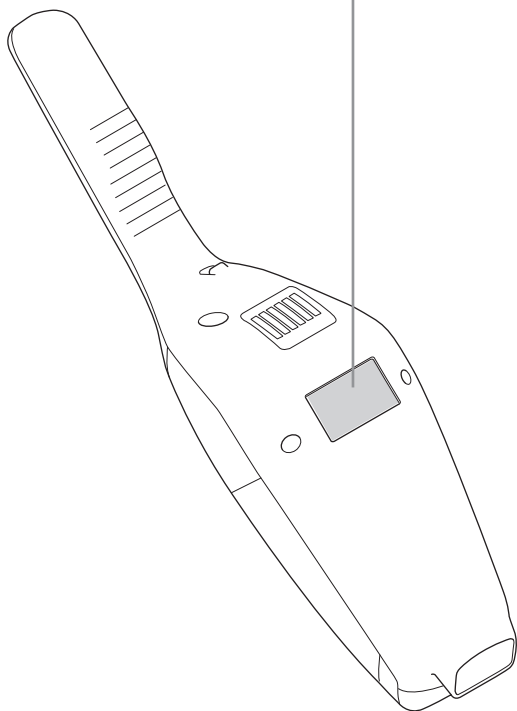
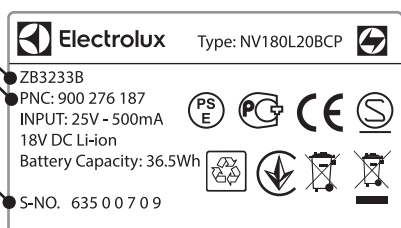

POTROŠNI MATERIAL IN PRIPOMOČKI



www.electrolux.com/shop

Filter
Ref: EF150
PNC: 900 168 3748



Avtomobilski komplet
Ref: KIT10B
PNC: 900 167 9803

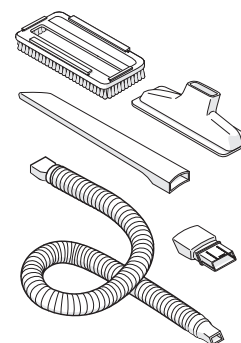

BedPro™ MINI
Ref: ZE125
PNC: 900 168 0819

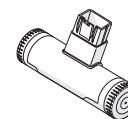

ČAS DELOVANJA ZA ERGORAPIDO®

Model	Volt	Način za dolgo delovanje
45xx	18V HD	45 min
35xx	18V	35 min
30xx	14,4V	30 min

Predn izdelek zavržete, odstranite baterijo. Baterijo zavržite ali reciklirajte v

skladu z lokalnimi predpisi. Symbol  na izdelku ali njegovi embalaži označuje, da z izdelkom ni dovoljeno ravnati kot z običajnimi gospodinjstskimi odpadki. Izdelek odpeljite na ustrezno zbirno mesto za presalavo električne in elektronske opreme. S pravilnim načinom odstranjevanja izdelka boste pomagali preprečiti morebitne negativne posledice in vplive na okolje in zdravje ljudi, ki bi se lahko pojavile v primeru nepravilnega odstranjevanja izdelka. Za podrobnejše informacije o odstranjevanju in predalavi izdelka se obrnite na pristojen mestni organ za odstranjevanje odpadkov, komunalno službo ali na trgovino, v kateri ste izdelek kupili.

СРПСКИ - СРП

Хвала што сте одабрали усисивач Electrolux ERGORAPIDO®. Да би се обезбедили најбољи резултати, увек користите оригинални Electrolux прибор и резервне делове. Они су дизајнирани специјално за ваш усисивач. Приликом дизајнирања овог производа водило се рачуна о животnoj средини. Сви пластични делови су обележени у сврху рециклирања.

ОПИС УСИСИВАЧА ERGORAPIDO®

- | | |
|--|--|
| A. Дугме за укључивање/искључивање | M. Четка за брисање прашине |
| B. Дугме за регулацију снаге | N. Млазница за плоснатим наставком |
| C. Дугме за укључивање/искључивање, ручна јединица | O. Решетка за заштиту кабла |
| D. Завртањ за закључавање | P. Поклопац отвора за котрљајућу четку |
| E. Дугме за ослобађање, ручна јединица | Q. Котрљајућа четка |
| F. Постоље за пуњење, зидна јединица | R. Папучица* BRUSHROLLCLEAN® |
| G. Постоље за пуњење, подна јединица | S. Предња светла млазнице |
| H. Адаптер за пуњење | T. Индикатор пуњења |
| I. Фини филтер (унутрашњи филтер) | U. Вешалица |
| J. Предфилтер (спољашњи филтер) | V. Прорез за одлагање прибора |
| K. Дугме за ослобађање, посуда за прашину | |
| L. Посуда за прашину | |
- * Не односи се на моделе EER71xxx, EER72xxx, EER73xxx

ПРЕ СТАРТОВАЊА

Проверите да ли се у паковању налазе сви делови описани у овом упутству и пажљиво прочитајте ово упутство. Обратите посебну пажњу на поглавље о мерама предострожности. Сачувајте ова упутства.

- 1 Склопите ручку.
- 2 Склопите постоље за пуњење.
- 3 Постоји празан простор у доњем делу постоља за пуњење где може да се намота неискоришћени кабл. Убаците адаптер у мрежу и поставите постоље за пуњење на стабилну хоризонталну површину даље од извора топлоте, директне сунчеве светлости или влажних места.
- 4 Индикатор пуњења почеће да светли када се ERGORAPIDO® постави на постоље за пуњење.

ПУЊЕЊЕ УСИСИВАЧА ERGORAPIDO®

- 5 Када је до краја напуњен, индикатор пуњења ће полако треперити. Број LED лампица показује који је ниво напуњености. Укупно време пуњења је око 4 сата. За бољи учинак батерије, пуните ERGORAPIDO® током 24 сата пре прве употребе, а када га не користите увек га држите на пуњачу.

УСИСАВАЊЕ СА УСИСИВАЧЕМ ERGORAPIDO®

Пре усисавања, проверите да на точкићима млазнице и котрљајућој четки нема оштрих предмета како не би дошло до гребања осетљивих подова и како би се обезбедио потпун учинак чишћења.

- 6 Стартујте и зауставите ERGORAPIDO® притиском на дугме УКЉ./ИСКЉ. ERGORAPIDO® ће стартовати у режиму високе снаге. За мање бучно чишћење и дуже време рада, притисните дугме за регулацију снаге.

УСИСАВАЊЕ НАМешТАЈА, АУТОМОБИЛСКИХ СЕДИШТА ИТД.

- 7 Притисните дугме да бисте ослободили део са ручком од тела усисивача.
- 8 Причврстите млазницу са плоснатим наставком како бисте олакшали чишћење тешко доступних места. Причврстите четку за брисање прашине на млазницу са плоснатим наставком.
- 9 Млазница са плоснатим наставком и мала четка могу се чувати у постољу за пуњење или у прорезу са задње стране ручке.

ФУНКЦИЈА BRUSHROLLCLEAN® (САМО ОДРЕЂЕНИ МОДЕЛИ)

Користите функцију BRUSHROLLCLEAN® како бисте спречили да се котрљајућа четка испрља од влакана. За најбоље

резултате користите функцију BRUSHROLLCLEAN® када је усисивач ERGORAPIDO® до краја напуњен.

- 10 Поставите усисивач ERGORAPIDO® на тврду и равну површину. Не користите функцију BRUSHROLLCLEAN® на теписима. Притисните ногом папучицу BRUSHROLLCLEAN® док је усисивач укључен. Задржите током 5 секунди док се не уклоне длаке и влакна. Током овог поступка чуће се звук сечења, али то је нормално. Ако на котрљајућој четки и даље има длака, поновите поступак. Функција BRUSHROLLCLEAN® опремљена је механизмом за спречавање прегревања. Ако је функција BRUSHROLLCLEAN® коришћена дуже од 30 секунди (непрекидно или са прекидима) она ће деактивирати котрљајућу четку и искључиће предња светла на млазници. Усисивач и даље може да се користи, чак и када је функција BRUSHROLLCLEAN® деактивирана. Да бисте поново активирали функцију BRUSHROLLCLEAN® поставите усисивач ERGORAPIDO® на пуњач и пуните га 15 минута. Имајте на уму да функција BRUSHROLLCLEAN® можда неће моћи да уклони гушћа влакна или жице које су се умотале у котрљајућу четку.

ПРАЖЊЕЊЕ ПОСУДЕ ЗА ПРАШИНУ

- 11 Притисните дугмад и скините посуду за прашину.
- 12 Извадите филтере из посуде за прашину тако што ћете притиснути дугмад за ослобађање. Садржај проспите у корпу за отпатке. Никад не перите посуду за прашину или филтере у машини за прање судова.

ВАЖНО – ЧИШЋЕЊЕ ФИЛТЕРА!

- 13 Филтери морају редовно да се чисте како би се осигурале високе перформансе приликом чишћења. Притисните дугме за ослобађање и извадите филтере. Одвојте унутрашњи од спољашњег филтера.
- 14 Пажљиво исперите делове филтера млаком водом, без употребе било каквих детерџената. (Никада не користите машину за прање судова или веш машину.) Протресите да бисте уклонили вишак воде и оставите их да се суше најмање 12 сати пре него што их вратите у усисивач.

ЧИШЋЕЊЕ ЦРЕВА И ТОЧКИЋА МЛАЗНИЦЕ

- 15 Са горњег споја олабавите црево иза млазнице. Уклоните све предмете или отпатке који могу да блокирају проток ваздуха кроз црево или кроз ваздушни канал до шоље за прашину и затим вратите црево на место.
- 16 Ако точкиће треба очистити или ако су се заглавили, пажљиво их скините уз помоћ одвртке.

СКИДАЊЕ И ЧИШЋЕЊЕ КОТРЉАЈУЋЕ ЧЕТКЕ

- 17 Ако се папучица блокира, ERGORAPIDO® се зауставља. Отворите решетку за заштиту кабла и поклопац отвора за котрљајућу четку и скините котрљајућу четку.
- 18 Помоћу маказа уклоните влакна и друго. Поново склопите котрљајућу четку, водећи рачуна да може слободно да се окреће.

УКЛАЊАЊЕ БАТЕРИЈА РАДИ РЕЦИКЛИРАЊА

Упозорење: Вађење батерија може да се обави искључиво преко сервисног центра компаније Electrolux или званичног места прикупљања за рециклажу.

- 19 Батерије водите искључиво ако ће производ бити бачен на отпад. Неправилно руковање батеријама може бити опасно. **Батерије би требало да увек буду потпуно испражњене пре уклањања.** Однесите свој производ у сервисни центар компаније Electrolux или на званично место прикупљања за рециклажу. Они могу да уклоне и рециклирају батерију и електричне делове на безбедан и професионалан начин. Придржавајте се правила ваше земље која се односе на прикупљање пуњивих батерија и електричних производа.

Уживајте у дивном доживљају чишћења са усисивачем ERGORAPIDO®!

GB

FR

AR

BG

CZ

DE

DK

EE

ES

FI

GR

HR

HU

IT

LT

LV

NL

NO

PL

PT

RO

RU

SE

SK

SL

SR

TR

UA

GB

FR

AR

BG

CZ

DE

DK

EE

ES

FI

GR

HR

HU

IT

LT

LV

NL

NO

PL

PT

RO

RU

SE

SK

SL

SR

TR

UA

МЕРЕ ПРЕДОСТРОЖНОСТИ

Овај уређај могу да користе деца старија од 8 година и особе са смањеним физичким, чулним или менталним способностима, као и особе којима недостају искуство и знање, уколико им се обезбеди надзор или им се дају упутства у вези са употребом уређаја на безбедан начин и уколико схватају могуће опасности.

Деца не треба да се играју са овим уређајем.

Чишћење и одржавање не треба да обављају деца без надзора.

Батерије се морају извадити из уређаја пре него што се уређај баца на отпад.

Батерије треба одложити на безбедан начин.

Користите искључиво адаптер за пуњење који је испоручен са овим производом.

Усисивач ERGORAPIDO® треба користити искључиво за уобичајено усисавање затворених простора и у домаћинствима. Постарајте се да усисивач чувате на сувом месту. Материјал за паковање, нпр. пластичне кесе не треба да буду доступне деци како би се избегло гушење.

Усисивач никад не користите:

- У влажним подручјима.
- У близини запаљивих гасова итд.
- Када су на производу видљиви знаци оштећења.
- На оштрим предметима или течностима.
- На врелим или хладним угарцима, упаљеним опушцима цигарета итд.
- На финој прашини, на пример од гипса, бетона, брашна, топлог или хладног пепела

Опрез:

- Не остављајте усисивач на директној сунчевој светлости.
- Избегавајте излагање усисивача јакој топлоти.
- Ћелије батерије унутар усисивача не смеју се расклапати, кратко преспавати или стављати на металну површину.
- Усисивач никада не користите без филтера.
- Не покушавајте да додирнете котрљајућу четку док је усисивач укључен и док се котрљајућа четка окреће.
- Пазите на своје прсте ако чистите унутрашњост подне млазнице. Метално сечиво функције BRUSHROLLCLEAN® је оштро и може да изазове повреду.

Коришћење усисивача у поменутих околностима може изазвати озбиљне повреде или оштећења производа. Такве повреде или оштећења нису покривена гаранцијом или од стране компаније Electrolux.

СЕРВИСИРАЊЕ И ГАРАНЦИЈА

Све сервисе или поправке морају се вршити од стране овлашћеног сервисног центра компаније Electrolux.

Ова гаранција не покрива скраћење времена рада батерије због њене старости или употребе, јер животни век батерије зависи од количине и природе употребе.

Да бисте заштитили мотор, батерије и електронику, овај производ не треба чувати и користити ако је:

- Температура просторије испод 5 °C или прелази 35 °C. Ако се производ чува на температури испод 5 °C или преко 35 °C, оставите га неколико сати да се охлади или угреје и осуши пре употребе.
- Ниво влаге испод 20% или преко 80% (без конденза).

Ако се производ складишти током дужег временског периода (без употребе или континуираног пуњења), препоручујемо да производ чувате на нормалној собној температури са батеријама напуњеним на 50% капацитета или више. Ово ће очувати перформансе производа.

Пажња! Може доћи до формирања кондензације унутар производа уколико се уређај премешта из хладног у топло окружење или након загревања просторије у којој се чува. Сачекајте неколико сати да се унутрашње компоненте загреју и осуше пре употребе.

ИНДИКАТОРСКЕ ЛАМПИЦЕ

ПУЊЕЊЕ 	ШТА ТО ЗНАЧИ?	ТОКОМ УПОТРЕБЕ	ШТА ТО ЗНАЧИ?
	Трепери полако = 100% потпуно напуњена		75 - 100 % капацитета
	50 - 95 % капацитета		50- 75 % преосталог капацитета
	0 - 50 % напуњена		25 - 50 % преосталог капацитета
			ERGORAPIDO® треба напунити.

ПОСЕТИТЕ НАШУ ВЕБ СТРАНИЦУ ДА БИСТЕ:



Добили савете у вези са коришћењем, брошуре, решења за проблеме, информације о сервисирању: www.electrolux.com



Региструјте свој производ ради боље услуге: www.electrolux.com/productregistration



Купите додатни прибор и потрошни материјал за ваш уређај: www.electrolux.com/shop

БРИГА О КОРИСНИКУ И СЕРВИСИРАЊЕ

Приликом обраћања сервисној служби компаније Electrolux, уверите се су вам на располагању следећи подаци:

- Број модела,
- PNC број (број артикла)
- Серијски број

Ове информације се налазе на плочици са техничким карактеристикама.

Број модела
PNC број (број артикла)
Серијски број

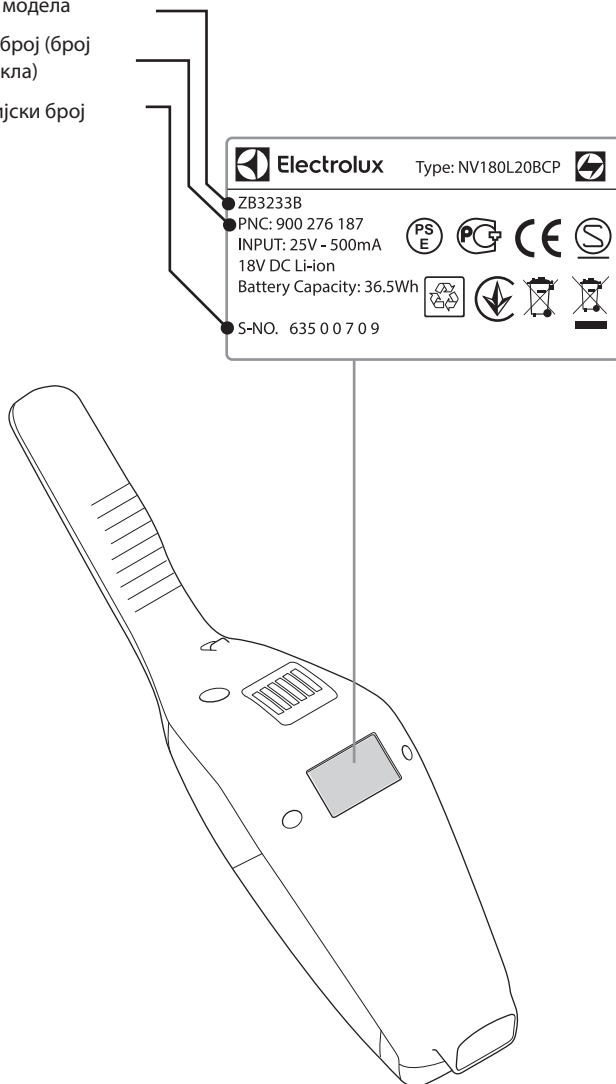

ПОТРОШНИ МАТЕРИЈАЛ И ДОДАТНИ ПРИБОР



www.electrolux.com/shop

Филтер
Реф: EF150
PNC (број артикла): 900 168 3748



Прибор за аутомобил
Реф: KIT10B
PNC (број артикла):
900 167 9803

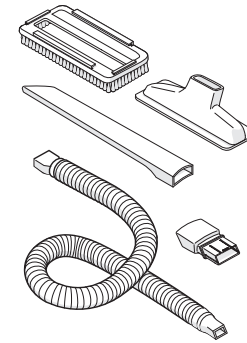

BedPro™ MINI
Реф: ZE125
PNC (број артикла):
900 168 0819

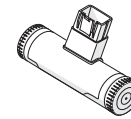

ВРЕМЕ ИЗВРШАВАЊА ЗА ERGORAPIDO®

Модел	Напон	Дуго време рада
45xx	18V HD	45 min
35xx	18V	35 min
30xx	14,4V	30 min

Батерију треба уклонити из производа пре одлагања. Батерију уклоните или рециклирајте у складу са локалним прописима. Он

символ  производа или на његовој амбалажи указује на то да овај производ не може бити третиран као кућни отпад. Уместо тога, она ће бити предата на одговарајућу локацију за рециклирање електричне и електронске опреме. Осигуравањем овог производа правилно уклоните, помажете у спречавању потенцијалних негативних последица по животну средину и људско здравље, што би иначе могло бити узроковано неправилним руковањем овом производом. За детаљније информације о рециклирању овог производа обратите се локалној канцеларији, сервису за одлагање отпада или продавници у којој сте купили производ.

TÜRKÇE

Bir Electrolux ERGORAPIDO® elektrikli süpürge seçtiğiniz için teşekkür ederiz. En iyi sonuçları elde etmek için daima orijinal Electrolux aksesuarlarını ve yedek parçalarını kullanın. Elektrikli süpürge için özel olarak tasarlanmıştır. Bu ürün, çevre göz önünde bulundurulacak tasarlanmıştır. Tüm plastik parçalar geri dönüşüm amaçlı olarak işaretlenmiştir.

ERGORAPIDO®'NUN TANIMI

- | | |
|---|--|
| A. Açma/Kapama düğmesi | M. Toz alma fırçası |
| B. Güç ayar düğmesi | N. Girinti başlığı |
| C. Açma/Kapama düğmesi, el ünitesi | O. Kablo koruyucu ızgarası |
| D. Kilitleme vidası | P. Fırça merdane bölmesi kapağı |
| E. Serbest bırakma düğmesi, el ünitesi | Q. Fırça merdanesi |
| F. Şarj istasyonu, duvar ünitesi | R. BRUSHROLLCLEAN® pedalı* |
| G. Şarj istasyonu, taban ünitesi | S. Başlık ön ışıkları |
| H. Şarj adaptörü | T. Şarj göstergesi |
| I. İnce filtre (iç filtre) | U. Askı yeri |
| J. Ön filtre (dış filtre) | V. Aksesuar saklama yuvası |
| K. Serbest bırakma düğmesi, toz haznesi | * EER71xxx, EER72xxx, EER73xxx modellerinde bulunmaz |
| L. Toz haznesi | |

BAŞLAMADAN ÖNCE

Pakette, kullanma kılavuzunda tanımlanan tüm parçaların bulunup bulunmadığını kontrol edin ve bu kılavuzu dikkatli bir şekilde okuyun. Güvenlik önlemleri bölümüne özellikle dikkat edin. Bu talimatları saklayın.

- 1 Tutamağı monte edin.
- 2 Şarj standını monte edin.
- 3 Şarj istasyonunun tabanında, kullanılmayan kablunun sarılabileceği derin bir boşluk bulunmaktadır. Adaptörü şebekeye takın ve şarj istasyonunu, ısı kaynaklarından, doğrudan güneş ışığından veya ıslak yerlerden uzakta, sağlam ve yatay bir yüzeye yerleştirin.
- 4 ERGORAPIDO® şarj istasyonuna yerleştirildiğinde şarj göstergesi yanacaktır.

ERGORAPIDO®'NUN ŞARJ EDİLMESİ

- 5 Cihaz tam şarj olduğunda şarj göstergesi yavaşça yanıp sönecektir. LED lambalarının sayısı şarj seviyesini gösterecektir. Tam şarj süresi yaklaşık olarak 4 saattir. Daha iyi pil performansı için, ERGORAPIDO®'yu ilk kez kullanmadan önce 24 saat şarj edin ve kullanmadığınız zamanlarda daima şarjda tutun.

ERGORAPIDO® İLE VAKUMLAMA

Vakumlama öncesi, hassas zeminlerin çizilmesini önlemek ve tam temizleme performansı sağlamak için başlık tekerleklerinde ve fırça merdanesinde sivri nesnelere bulunmadığından emin olun.

- 6 Açma/Kapama düğmesine basarak ERGORAPIDO® cihazını çalıştırın ve durdurun. ERGORAPIDO®, yüksek güç modunda çalışmaya başlayacaktır. Daha sessiz temizleme ve daha uzun çalışma süresi için, güç ayar düğmesine basın.

MOBİLYALARIN, ARABA KOLTUKLARININ VB. VAKUMLANMASI

- 7 El ünitesini ana gövdeden ayırmak için düğmeye basın.
- 8 Ulaşılması zor alanların temizlenmesini kolaylaştırmak için girinti başlığını takın. Toz almak için fırçayı girinti başlığına takın.
- 9 Girinti başlığı ve küçük fırça, şarj istasyonunda veya tutamağın arka tarafındaki yuvada saklanabilir.

BRUSHROLLCLEAN® İŞLEVİ (SADECE BELİRLİ MODELLER)

Fırça merdanesini temiz tutmak, killardan ve liflerden arındırmak için BRUSHROLLCLEAN® işlevini kullanın. En iyi sonucu almak için ERGORAPIDO® tamamen şarj olduğunda BRUSHROLLCLEAN® işlevini kullanın.

- 10 ERGORAPIDO®'yu sert ve düz bir yüzeye yerleştirin. Halılarda BRUSHROLLCLEAN® işlevini kullanmayın. Süpürge açıkken BRUSHROLLCLEAN® pedalına ayağınızla basın. Kılar ve lifler temizlenene kadar 5 saniye basılı tutun. Bu işlem sırasında bir kesme sesi duyulması normaldir. Fırça merdanesinde kıl kalması halinde işlemi tekrarlayın. BRUSHROLLCLEAN® işlevi aşırı ısınma koruması ile donatılmıştır. BRUSH-

ROLLCLEAN® işlevi 30 saniyeden daha uzun süre kullanılmışsa (sabit veya kesintili olarak) fırça merdanesini devre dışı bırakın ve başlık ön ışıklarını söndürür. Elektrikli süpürge, BRUSHROLLCLEAN® işlevi devre dışı bırakılsa bile kullanılabilir. BRUSHROLLCLEAN® işlevini yeniden etkinleştirmek için ERGORAPIDO®'yu 15 dakika şarj edin. BRUSHROLLCLEAN® işlevinin, fırça merdanesine takılan daha kalın iplikleri veya telleri çıkaramayabileceğini unutmayın.

TOZ HAZNESİNİN BOŞALTIMASI

- 11 Düğmelere basarak toz haznesini çıkartın.
- 12 Serbest bırakma düğmelerine basarak filtreyi toz haznesinden çıkartın. Haznenin içindekileri bir çöp kutusuna boşaltın. Toz haznesini veya filtreleri kesinlikle bulaşık makinesinde yıkamayın.

ÖNEMLİ - FİLTRE TEMİZLİĞİ!

- 13 Yüksek temizleme performansı elde etmek için filtreler düzenli aralıklarla temizlenmelidir. Serbest bırakma düğmelerine basarak filtreleri çıkartın. İç filtreyi dış filtreden ayırın.
- 14 Filtre parçalarını, ılık suyun altında deterjan kullanmadan dikkatlice yıkayın. (Kesinlikle bulaşık makinesini veya çamaşır makinesini kullanmayın.) Fazla suyu almak için sallayın ve süpürgeye tekrar takmadan önce en az 12 saat kurumaya bırakın.

HORTUM VE BAŞLIK TEKERLEKLERİNİN TEMİZLENMESİ

- 15 Başlık arkasındaki hortumu üst bağlantısından gevşetin. Hortumdaki veya hava kanalından ve toz haznesine giden hava akışını engelleyebilecek herhangi bir nesneyi veya birikintiyi temizleyin ve hortumu geri takın.
- 16 Tekerleklerin temizlenmesi veya sıkıştırılması gerekiyorsa, düz uçlu bir tornavida kullanarak tekerlekleri dikkatlice sökün.

FIRÇA MERDANESİNİN ÇIKARTILMASI VE TEMİZLENMESİ

- 17 Fırça merdanesinin çalışması engellendiğinde ERGORAPIDO® durur. Kablo koruyucu ızgarasını ve fırça merdanesi bölme kapağını açın ve fırça merdanesini çıkartın.
- 18 İplikleri vb. makas kullanarak giderin. Fırça merdanesini yeniden takın ve serbestçe döndüğünden emin olun.

GERİ DÖNÜŞÜM İÇİN PİLLERİN SÖKÜLMESİ

Uyarı; Piller yalnızca Electrolux servis merkezi veya resmi toplama noktası tarafından sökülmelidir!

- 19 Pilleri yalnızca ürünün hurdaya atılması söz konusu olduğunda çıkarın. Pillerin yanlış kullanımı tehlikeli olabilir. **Piller, çıkarılmadan önce daima tamamen boşaltılmalıdır.** Ürününüzü geri dönüşüm için Electrolux servis merkezine veya resmi toplama noktasına götürün. Pilleri ve elektrikli parçaları güvenli ve profesyonel bir şekilde çıkartabilir ve geri dönüşüme sokabilirler. Şarj edilebilir pillerin ve elektrikli ürünlerin toplanması için ülkenizin kurallarına uyun.

ERGORAPIDO® ile mükemmel temizlik deneyiminin tadını çıkarın!

GÜVENLİK ÖNLEMLERİ

Bu cihaz, güvenli şekilde kullanımı ve oluşabilecek tehlikeler hakkında talimat, gözetim veya bilgi verilmesi halinde 8 yaş ve üzeri çocuklar ve fiziksel, duyuşsal veya zihinsel kapasitesi düşük veya bilgi ve deneyimi olmayan kişiler tarafından kullanılabilir.

Çocuklar cihazla oynamamalıdır.

Temizlik ve bakım, gözetim altında bulunmadıkları müddetçe çocuklar tarafından yapılmamalıdır.

Piller, hurdaya atılmadan önce cihazdan çıkartılmalıdır.

Pil güvenli bir şekilde atılmalıdır.

Yalnızca ürünle birlikte verilen şarj adaptörünü kullanın.

ERGORAPIDO® sadece iç mekânlarda ve ev ortamında normal vakumlama için kullanılmalıdır. Cihazın kuru bir yerde saklandığından emin olun. Boğulmayı önlemek için naylon poşet gibi ambalaj malzemeleri çocukların erişebilecekleri yerlerde bulundurulmamalıdır.

Elektrikli süpürgeyi aşağıdaki durumlarda kesinlikle kullanmayın:

- Islak alanlarda.
- Yanıcı gazlara vb. yakın yerlerde.
- Üründe bariz hasar belirtileri görüldüğünde.
- Keskin cisimler veya sıvılar üzerinde.
- Sıcak veya soğuk közler, yanan sigara izmaritleri vb. üzerinde.
- İnce toz, örneğin siva, beton, un, sıcak veya soğuk kül üzerinde.

Dikkat:

- Elektrikli süpürgeyi doğrudan güneş ışığına maruz bırakmayın.
- Elektrikli süpürgeyi aşırı ısıya maruz bırakmayın.
- Cihazın içindeki pil hücreleri sökülmemeli, kısa devre yaptırılmamalı veya metal bir yüzeye yerleştirilmemelidir.
- Elektrikli süpürgeyi kesinlikle filtreleri olmadan kullanmayın.
- Süpürge çalışır haldeyken ve fırça merdanesi dönerken fırça merdanesine dokunmaya çalışmayın.
- Zemin başlığının içinde temizlik yapıyorsanız parmaklarınıza dikkat edin. BRUSHROLLCLEAN® işlevinin metal bıçağı keskindir ve yaralanmaya neden olabilir.

Elektrikli süpürgeyi yukarıdaki koşullarda kullanılması ciddi kişisel yaralanmaya veya ürünün zarar görmesine neden olabilir. Bu gibi yaralanma veya hasarlar garanti veya Electrolux tarafından karşılanmaz.

SERVİS VE GARANTİ

Tüm servis veya onarımlar yetkili bir Electrolux servis merkezi tarafından yapılmalıdır.

Bu garanti, pil ömrü kullanım miktarına ve yapısına bağlı olduğundan, pil yaşı veya kullanımına bağlı olarak pil çalışma zamanındaki azalmayı kapsamaz.









Motor, pil ve elektronik aksamaları korumak için ürünün aşağıda belirtilen yerlerde saklanması veya çalıştırılması yasaktır:

- 5°C'nin altındaki veya 35°C'yi aşan ortam sıcaklıklarında. Ürün 5°C'nin altında veya 35°C'yi aşan ortamlarda saklanırsa, ürünü kullanmadan önce birkaç saat soğumasını veya ısınıp kurumasını bekleyin.
- %20'nin altındaki veya %80'in üzerindeki (yoğuşmasız) nem seviyesinde.

Ürün uzun süre saklanırsa (kullanılmadan veya sürekli şarj olmadan), ürünü, pilleri %50 veya daha fazla şarj edilmiş olarak normal oda sıcaklığında saklamanızı öneririz. Bu, ürünün performansını koruyacaktır.

Dikkat! Ünite, soğuk bir ortamdaki sıcak bir ortama taşınırsa veya muhafaza edildiği oda ısıtıldıktan sonra ürünün içinde çığ yoğuşması oluşabilir. Dahili bileşenlerin kullanım öncesinde ısınıp kuruması için birkaç saat bekleyin.

GÖSTERGE LAMBALARI

ŞARJ ETME 	NE ANLAMA GELİR?	KULLANIM SIRASINDA	NE ANLAMA GELİR?
	Yavaşça yanıp sönme = %100 dolu şarj		%75 - 100 kapasite
	%50 - 95 şarjlı		%50 - 75 kalan kapasite
	%0 - 50 şarjlı		%25 - 50 kalan kapasite
			ERGORAPIDO®'nun şarj edilmesi gerekiyor.

WEB SITEMİZİ AŞAĞIDAKİLER İÇİN ZİYARET EDİN:



Kullanım önerilerini, broşürleri, sorun giderme bilgilerini, servis bilgilerini alın: www.electrolux.com



Ürününüzü daha iyi servis için kaydedin: www.electrolux.com/productregistration



Cihazınız için Aksesuarlar ve Sarf Malzemeleri Satın Alın: www.electrolux.com/shop

MÜŞTERİ MEMNUNİYETİ VE SERVİS

Electrolux servis merkezi ile iletişim sırasında aşağıdaki verileri yanınızda bulundurduğunuzdan emin olun:

- Model numarası,
- PNC numarası
- Seri numarası

Bilgiler bilgi etiketinde bulunabilir.

Model numarası

PNC numarası

Seri numarası

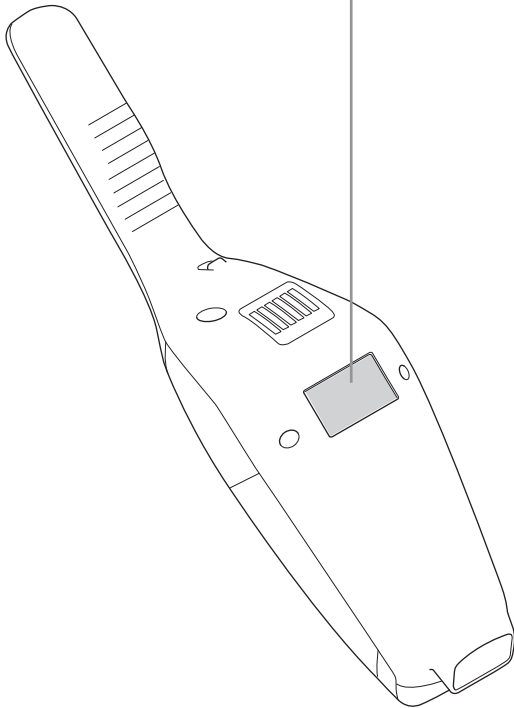
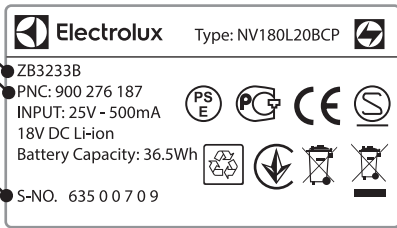

SARF MALZEMELERİ VE AKSESUARLAR



www.electrolux.com/shop

Filtre
Ref: EF150
PNC: 900 168 3748



Araç Kiti
Ref: KIT10B
PNC: 900 167 9803

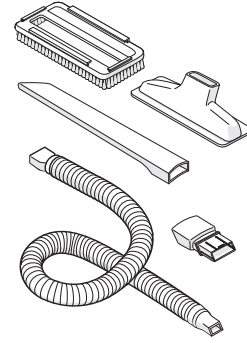

BedPro™ MINI
Ref: ZE125
PNC: 900 168 0819

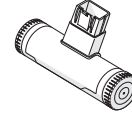

ERGORAPIDO® İÇİN ÇALIŞMA ZAMANLARI

Model	Volt	Uzun çalışma zamanı modu
45xx	18V HD	45 min
35xx	18V	35 min
30xx	14,4V	30 min

Elden çıkarmadan önce pil, üründen çıkarılmalıdır. Pili yerel kanunlar uyarınca elden çıkarın veya geri dönüştürülmesini sağlayın. Ürün veya ürünün ambalajı üzerindeki



sembole, bu ürünün normal ev atığı gibi işlem göremeyeceğini belirtir. Bunun yerine ürün, elektrikli ve elektronik ekipmanların geri dönüşümü için belirlenen toplama noktalarına teslim edilmelidir. Ürünün hatalı bir şekilde atılması veya imha edilmesi çevre ve insan sağlığı açısından açsýndan olumsuz sonuçlara yol açabilir. Bu nedenle, bu ürünün doğru bir şekilde elden çıkarılmasını sağlayarak potansiyel olumsuz sonuçları önlemeye yardımcı olmuş olursunuz. Bu ürünün geri dönüşümü hakkında daha detaylı bilgi için lütfen mahalli idareyle, ev çöpü toplama servisiyle ya da ürünü satın aldığınız mağaza ile temasa geçiniz. Cihazınızın kullanım ömrü 10 yıldır. Kullanım ömrü, üretici ve / veya ithalatçı firmanın ilgili yedek parça temini ve bakım süresini ifade eder.

УКРАЇНСЬКА

використовуйте тільки оригінальні аксесуари та запасні частини Electrolux. Вони розроблені спеціально для вашого пилососу. Цей продукт створено з турботою про довкілля. Всі пластикові деталі мають позначки про можливість повторної переробки.

ОПИС ERGORAPIDO®

- | | |
|--|--------------------------------------|
| A. Кнопка Увімк./Вимк. | M. Щітка для пилу |
| B. Кнопка регулювання потужності | N. Щілинна насадка |
| C. Кнопка увімкнення/вимкнення, ручний блок | O. Решітка протектора захисту кабелю |
| D. Стопорний гвинт | P. Кришка заслінки щіткового валика |
| E. Кнопка розблокування, ручний блок | Q. Щітковий валик |
| F. Зарядний пристрій, встановлення на стіну | R. Педаль BRUSHROLLCLEAN®* |
| G. Зарядний пристрій, встановлення на підлогу | S. Передні лампочки насадки |
| H. Адаптер зарядного пристрою | T. Індикатор зарядки |
| I. Фільтр тонкого очищення (внутрішній фільтр) | U. Тримач |
| J. Попередній фільтр (зовнішній фільтр) | V. Отвір для зберігання аксесуарів |
| K. Кнопка вивільнення пилосбірника | |
| L. Пилосбірник | |

ПЕРЕД ПОЧАТКОМ РОБОТИ

Переконайтеся, що упаковка містить усі деталі, описані в цій інструкції з експлуатації, та уважно прочитайте інструкцію з експлуатації. Зверніть особливу увагу на розділ, присвячений техніці безпеки. Зберігайте цю інструкцію!

- 1 Зберіть ручку.
- 2 Зберіть стійку для зарядки.
- 3 В нижній частині зарядного пристрою є вільне місце, де можна намотати частину кабелю, що не використовується. Вставте адаптер в розетку та розмістіть зарядний пристрій на стійкій горизонтальній поверхні подалі від джерел тепла, прямих сонячних променів або вологих місць.
- 4 Після того як ERGORAPIDO® вставлено в зарядний пристрій, загоряється індикатор зарядки.

ЗАРЯДКА ERGORAPIDO®

- 5 Коли пилосос повністю заряджено, індикатор зарядки починає повільно блимати. Кількість світлодіодів показує рівень зарядки. Час повної зарядки акумулятора складає близько 4 годин. Для кращої роботи акумулятора заряджайте ERGORAPIDO® протягом 24 годин перед першим використанням і завжди тримати його на зарядному пристрої, коли він не використовується.

ПРИБИРАННЯ З ERGORAPIDO®

Перш ніж починати прибирати, перевірте, чи нема на колесах насадки та в щітковому валу гострих предметів, щоб запобігти подряпуванню підлоги та забезпечити максимальну продуктивність очищення.

- 6 Вмикайте і вимикайте ERGORAPIDO®, натискаючи кнопку Увімк./Вимк. ERGORAPIDO® починає роботу в режимі високої потужності. Для тихішого прибирання і збільшення тривалості робочого циклу, натисніть кнопку регулювання потужності.

ПРИБИРАННЯ МЕБЛІВ, СІДИНЬ АВТОМОБІЛЯ ТОЩО.

- 7 Натисніть кнопку, щоб від'єднати ручний блок від корпусу.
- 8 Приєднайте щілинну насадку для полегшення прибирання у важкодоступних місцях. Приєднайте щітку на щілинну насадку для прибирання пилу.
- 9 Щілинну насадку і маленьку щітку можна зберігати у зарядному пристрої або в отворі на задній частині ручки.

ФУНКЦІЯ BRUSHROLLCLEAN® (ЛИШЕ ДЛЯ ДЕЯКИХ МОДЕЛЕЙ)

Використовуйте функцію BRUSHROLLCLEAN® для підтримання чистоти щіткового валика і очищення його від волосся і волокон. Для отримання найкращого результату використовуйте функцію

BRUSHROLLCLEAN® коли пилосос ERGORAPIDO® повністю заряджений.

- 10 Поставте ERGORAPIDO® на тверду і рівну поверхню. Не користуйтеся функцією BRUSHROLLCLEAN® на килимах. Натисніть педаль BRUSHROLLCLEAN® ногою, коли пилосос увімкнено. Утримуйте протягом 5 секунд, поки буде видалено волосся й волокна. Під час цього процесу лунатиме звук нібито різання: це нормально. Якщо на щітковому валу залишилося волосся, повторіть процедуру. Функція BRUSHROLLCLEAN® оснащена механізмом захисту від перегрівання. Він вимкне щітковий валик та увімкне передні лампочки насадки, якщо функція BRUSHROLLCLEAN® була увімкнена більше 30 секунд (постійно чи з перервами). Пилососом можна продовжувати користуватися, навіть коли функцію BRUSHROLLCLEAN® було деактивовано. Для повторного увімкнення функції BRUSHROLLCLEAN® поставте пилосос ERGORAPIDO® на зарядний пристрій та заряджайте протягом 15 хвилин. Слід мати на увазі, що функція BRUSHROLLCLEAN® може виявитися не в змозі видалити товсті нитки або волокна, що потрапили до щіткового валика.

СПОРОЖНЕННЯ ПИЛОЗБІРНИКА

- 11 Видаліть вміст контейнера для пилу, натиснувши кнопки.
- 12 Вийміть фільтри з пилосбірника, натиснувши на кнопки розблокування. Викиньте вміст пилосбірника у відро для сміття. Ніколи не мийте пилосбірник і фільтри в посудомийній машині.

УВАГА — ОЧИЩЕННЯ ФІЛЬТРІВ!

- 13 Фільтри потрібно чистити регулярно, щоб забезпечити високу ефективність роботи приладу. Вийміть фільтри, натиснувши на кнопки розблокування. Від'єднайте внутрішній фільтр від зовнішнього.
- 14 Ретельно промийте деталі фільтрів під теплою водою без використання миючих засобів. (Ніколи не мийте їх у посудомийній або пральній машині.) Струсіть їх, щоб видалити залишки води, та залиште сохнути не менш ніж на 12 годин, перш ніж встановити назад в пилосбірник.

ЧИЩЕННЯ ШЛАНГА І КОЛІС НАСАДОК

- 15 Від'єднайте шланг позаду насадки від верхнього з'єднання. Видаліть предмет чи сміття, що може блокувати потік повітря через шланг або повітряний канал до пилосбірника, після чого поверніть шланг на місце.
- 16 Якщо колеса застопорилися або виникла потреба в їхньому очищенні, обережно вийміть їх за допомогою плоскої викрутки.

ЗНЯТТЯ ТА ОЧИЩЕННЯ ЩІТКОВОГО ВАЛИКА

- 17 Якщо щітковий валик застопорився, ERGORAPIDO® зупиниться. Відкрийте решітку протектора захисту кабелю та кришку заслінки щіткового валика і вийміть щітковий валик.
- 18 За допомогою ножиць видаліть нитки чи інші предмети. Знову зберіть щітковий валик, переконавшись, що він може вільно обертатися.

ЗНЯТТЯ ТА ОЧИЩЕННЯ ЩІТКОВОГО ВАЛИКА

УВАГА! Зняття акумуляторних батарей повинно виконуватися лише у сервісному центрі Electrolux або офіційному пункті прийому!

- 19 Знімайте акумулятор лише у випадку, якщо плануєте викинути виріб. Неправильне поводження з акумуляторами може бути небезпечним. **Перед зняттям акумулятори повинні бути повністю розряджені.** Принесіть виріб у сервісний центр Electrolux або в офіційний пункт прийому для передачі на вторинну переробку. Співробітники сервісного центру або приймального пункту можуть зняти і утилізувати акумулятори і електричні деталі безпечно і професійно. Дотримуйтесь правил вашої країни щодо збору акумуляторних батарей та електричних виробів.

Насолоджуйтесь відмінним прибиранням з ERGORAPIDO®!

GB

FR

AR

BG

CZ

DE

DK

EE

ES

FI

GR

HR

HU

IT

LT

LV

NL

NO

PL

PT

RO

RU

SE

SK

SL

SR

TR

UA

ЗАСТЕРЕЖЕННЯ З ТЕХНІКИ БЕЗПЕКИ

Цей прилад може використовуватись дітьми старше 8 років та особами із зниженими фізичними, сенсорними або психічними можливостями чи недостатнім досвідом і знаннями лише під наглядом або після проведення інструктажу стосовно безпечного користування приладом та розуміння пов'язаних з цим ризиків.

Діти не повинні гратись із приладом.

Не можна доручати чищення або технічне обслуговування приладу дітям без відповідного нагляду.

У разі утилізації приладу необхідно спершу вийняти з нього акумулятори.

Акумулятори слід утилізувати безпечним чином.

Використовуйте лише адаптер для зарядного пристрою, який постачається разом з виробом.

ERGORAPIDO® повинен використовуватись лише для звичайного прибирання всередині приміщень в домашніх умовах. Переконайтеся, що пилосос зберігається в сухому місці. Пакувальний матеріал, наприклад пластикові пакети, не повинні бути доступні для дітей, щоб уникнути ризику задушення.

Забороняється користуватись пилососом:

- для прибирання вологих ділянок;
- поблизу горючих газів тощо;
- якщо прилад містить видимі ознаки пошкодження;
- на гострих предметах або рідині;
- для збирання гарячого або холодного попелу, недопалків тощо;
- для збирання дрібного пилу, наприклад з гіпсу, бетону, борошна, гарячого або холодного попелу.

Обережно!

- Не залишайте пилосос під дією прямих сонячних променів.
- Не піддавайте пилосос дії сильного тепла.
- Акумулятори всередині пилососу забороняється демонтувати, піддавати дії короткого замикання, розташовувати на металевих поверхнях.
- Ніколи не використовуйте пилосос без фільтрів.
- Не торкайтеся до щіткового валика, якщо пилосос увімкнений і щітковий валик обертається.
- Бережіть пальці під час чищення всередині насадки для підлоги. Металеве лезо функції BRUSHROLLCLEAN® гостре і може призвести до серйозних травм.

Використання пилососа у зазначених вище обставинах може призвести до серйозних травм або пошкодження приладу. Такі травми або пошкодження не покриваються гарантією Electrolux.

СЕРВІСНЕ ОБСЛУГОВУВАННЯ ТА ГАРАНТІЯ

Усі ремонтні роботи повинні виконуватись авторизованим сервісним центром компанії Electrolux.

Ця гарантія не розповсюджується на скорочення тривалості роботи від акумулятора, спричинене його старінням чи використанням

Для захисту двигуна, акумулятора і електроніки забороняється зберігати або експлуатувати виріб у наступних умовах:

- При температурі навколишнього середовища нижче 5 °C або вище 35 °C. Якщо виріб зберігається при температурі нижче 5 °C або вище 35 °C, дайте йому охолонути або нагрітися і висохнути протягом декількох годин перед використанням.
- При рівні вологості нижче 20% або вище 80% (без конденсації).

Якщо виріб буде зберігатися протягом тривалого періоду часу (без експлуатації або безперервної зарядки), рекомендується зберігати його за звичайної кімнатної температури та акумуляторами, зарядженими на 50% або більше. Це дозволить зберегти робочі характеристики виробу.

Увага! При переміщення приладу з холодного у тепле приміщення або після нагрівання приміщення для зберігання всередині приладу може утворюватися конденсат. Зачекайте декілька годин, аби внутрішні компоненти нагрілися та висохли, перш ніж користуватися приладом

ІНДИКАТОРНІ ЛАМПОЧКИ

ЗАРЯДКА 	ЩО ЦЕ ОЗНАЧАЄ?	ПІД ЧАС КОРИСТУВАННЯ	ЩО ЦЕ ОЗНАЧАЄ?
	Мигтить повільно = 100% повністю заряджено		75-100% місткості
	50-95% заряджено		50-75% місткості залишилися
	0-50% заряджено		25-50% місткості залишилися
			ERGORAPIDO® потрібно зарядити.

ЗВЕРТАЙТЕСЯ НА НАШ ВЕБ-САЙТ:



Поради з використання, брошури, інструкції з усунення несправностей, сервісна інформація:
www.electrolux.com



Зареєструйте виріб, щоб отримати покращене обслуговування:
www.electrolux.com/productregistration



Придбайте приладдя і витратні матеріали для свого приладу: www.electrolux.com/shop

РОБОТА З КЛІЄНТАМИ ТА СЕРВІСНЕ ОБСЛУГОВУВАННЯ

При звертанні до сервісного центру Electrolux необхідно мати наступну інформацію:

- Назва моделі
- Номер виробу (PNC)
- Серійний номер

Її можна знайти на табличці з технічними даними.

Назва моделі

Номер виробу (PNC)

Серійний номер

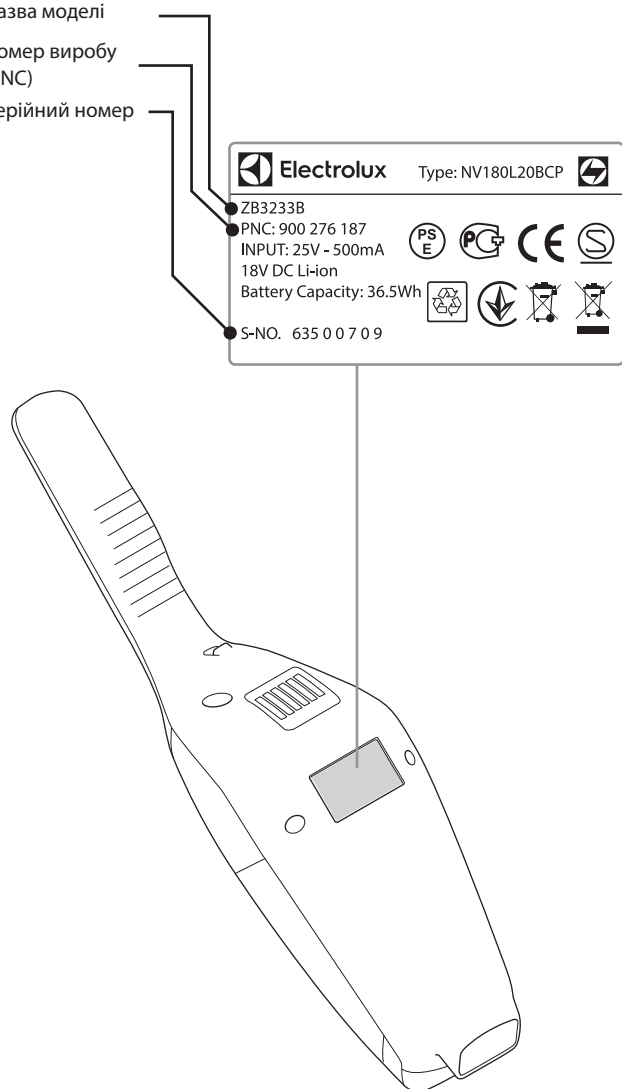

ВИТРАТНІ МАТЕРІАЛИ ТА АКСЕСУАРИ



www.electrolux.com/shop

Фільтр
Посилання: EF150
Номер виробу: 900 168 3748



Комплект для автомобіля
Посилання: KIT10B
Номер виробу: 900 167 9803

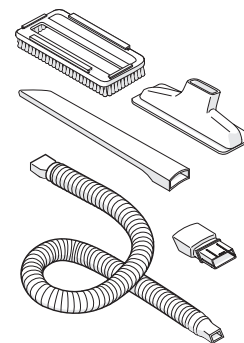

BedPro™ MINI
Посилання: ZE125
Номер виробу: 900 168 0819

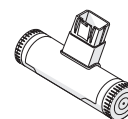

ЧАС РОБОТИ ДЛЯ ERGORAPIDO®

модель	Вольт	Режим тривалого часу роботи
45xx	18V HD	45 min
35xx	18V	35 min
30xx	14,4V	30 min

Перед утилізацією виробу з нього слід вийняти батарею. Утилізуйте батареї

відповідно до місцевих норм. Цей  символ на виробі або на його упаковці позначає, що з ним не можна поводитися, як із побутовим сміттям. Замість цього його необхідно повернути до відповідного пункту збору для переробки електричного та електронного обладнання. Забезпечуючи належну переробку цього виробу, Ви допомагаєте попередити потенційні негативні наслідки для навколишнього середовища та здоров'я людини, які могли би виникнути за умов неналежного позбавлення від цього виробу. Щоб отримати детальнішу інформацію стосовно переробки цього виробу, зверніться до свого місцевого офісу, Вашої служби утилізації або до магазину, де Ви придбали цей виріб.

